

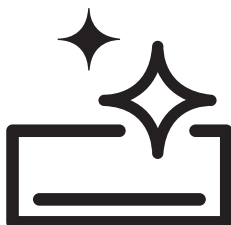

## Split Type Air Conditioner

User Manual



BEVPI 090/BEVPI 091

BEVPI 120/BEVPI 121

BEVPI 180/BEVPI 181

BEVPI 240/BEVPI 241

BEHPI 090/BEHPI 091

BEHPI 120/BEHPI 121

BEHPI 180/BEHPI 181

BEHPI 240/BEHPI 241

BEEPI 090/BEEPI 091

BEEPI 120/BEEPI 121

**EN - RO - UA**



10M-8505283200-4921-01

# CONTENTS

---

<b>ENGLISH</b>	<b>3-58</b>
<b>ROMÂNĂ</b>	<b>59-116</b>
<b>УКРАЇНСЬКОЮ</b>	<b>117-184</b>

## Please read this user manual first!

Dear Customer,

Thank you for preferring a Beko product. We hope that you get the best results from your product which has been manufactured with high quality and state-of-the-art technology. Therefore, please read this entire user manual and all other accompanying documents carefully before using the product and keep it as a reference for future use. If you handover the product to someone else, give the user manual as well. Follow all warnings and information in the user manual.

### Meanings of the symbols

Following symbols are used in the various section of this manual:

	Important information or useful hints about usage.
--	--

	Warning for hazardous situations with regard to life and property.
--	--

	Warning to actions that must never perform.
--	---

	Warning for electric shock.
--	-----------------------------

	This symbol shows that information is available such as the operating manual or installation manual.
---	--

	Do not cover it.
--	------------------

	This symbol shows that the operation manual should be read carefully.
---	---

	This symbol shows that a service personnel should be handling this equipment with reference to the installation manual.
---	---

 (For R32/R290 gas type)	This symbol shows that this appliance used a flammable refrigerant. If the refrigerant is leaked and exposed to an external ignition source, there is a risk of fire.
--	---



This product has been manufactured at modern facilities respectful to the environment without harming nature.

# CONTENTS

<b>1 Safety Precautions</b>	<b>5</b>	<b>8 Test run</b>	<b>42</b>
<b>2 Overview</b>	<b>12</b>	8.1 Test run instructions .....	42
2.1 Unit parts .....	13	<b>9 Care and maintenance</b>	<b>43</b>
2.2 Controls and parts.....	14	9.1 Cleaning your indoor unit.....	43
<b>3 Unit specifications and features</b>	<b>15</b>	9.2 Cleaning your air filter .....	43
3.1 Indoor unit display.....	15	9.3 Maintenance – long periods of non-use.....	45
3.2 Operating temperature .....	16	9.4 Maintenance – Pre-Season Inspection .....	45
3.3 Inverter Split type .....	17	<b>10 Troubleshooting</b>	<b>46</b>
3.4 Fixed-speed type .....	17	10.1 Common issues .....	46
3.5 Other features .....	18	10.2 Troubleshooting .....	48
3.6 Setting angle of air flow.....	19	<b>11 European disposal guideline</b>	<b>51</b>
3.6.1 Setting vertical angle of air flow .....	19	<b>12 Installation instructions</b>	<b>52</b>
3.6.2 Setting horizontal angle of air flow.....	19	12.1 F-Gas instruction .....	52
3.7 Install the HomeWhiz kit (wireless module).....	19	<b>13 Specifications</b>	<b>53</b>
3.8 Manual operation (without remote).....	19		
<b>4 Installation</b>	<b>21</b>		
4.1 Installation summary - indoor unit.....	21		
4.2 Installation Instructions – Indoor unit .....	22		
4.2.1 Prior to installation .....	22		
4.2.2 Mounting plate dimensions.....	23		
4.2.3 Before performing any electrical work, read these regulations .....	25		
4.3 Outdoor Unit Installation .....	29		
4.3.1 Installation Instructions – Outdoor unit.....	29		
<b>5 Refrigerant piping connection</b>	<b>35</b>		
5.1 Connection Instructions – Refrigerant Piping.....	36		
5.2 Instructions for connecting piping to indoor unit .....	37		
5.3 Instructions for connecting piping to outdoor unit .....	38		
<b>6 Air evacuation</b>	<b>39</b>		
6.1 Preparations and precautions .....	39		
6.1.1 Before performing evacuation .....	39		
6.1.2 Evacuation instructions.....	39		
6.1.3 Note on adding refrigerant.....	40		
<b>7 Electrical and gas leak checks</b>	<b>41</b>		
7.1 Before test run.....	41		
7.2 Electrical safety checks .....	41		
7.3 Gas leak checks.....	41		

# 1 Safety Precautions

## Warning

This appliance can be used by children aged from 8 years and above and persons with reduced physical, sensory or mental capabilities or lack of experience and knowledge if they have been given supervision or instruction concerning use of the appliance in a safe way and understand the hazards involved. Children shall not play with the appliance. Cleaning and user maintenance shall not be made by children without supervision (European Union countries).

This appliance is not intended for use by persons (including children) with reduced physical, sensory or mental capabilities, or lack of experience and knowledge, unless they have been given supervision or instruction concerning use of the appliance by a person responsible for their safety. Children should be supervised to ensure that they do not play with the appliance.

## Warnings for product use

- If an abnormal situation arises (like a burning smell), immediately turn off the unit and disconnect the power. Call your dealer for instructions to avoid electric shock, fire or injury.
- **Do not** insert fingers, rods or other objects into the air inlet or outlet. This may cause injury, since the fan may be rotating at high speeds.
- **Do not** use flammable sprays such as hair spray, lacquer or paint near the unit. This may cause fire or combustion.
- **Do not** operate the air conditioner in places near or around combustible gases. Emitted gas may collect around the unit and cause explosion.
- **Do not** operate your air conditioner in a wet room such as a bathroom or laundry room. Too much exposure to water can cause electrical components to short circuit.

# 1 Safety Precautions

- **Do not** expose your body directly to cool air for a prolonged period of time.
- **Do not** allow children to play with the air conditioner. Children must be supervised around the unit at all times.
- If the air conditioner is used together with burners or other heating devices, thoroughly ventilate the room to avoid oxygen deficiency.
- In certain functional environments, such as kitchens, server rooms, etc., the use of specially designed air-conditioning units is highly recommended.

## Cleaning and maintenance warnings

- Turn off the device and disconnect the power before cleaning. Failure to do so can cause electrical shock.
  - **Do not** clean the air conditioner with excessive amounts of water.
  - **Do not** clean the air conditioner with combustible cleaning agents. Combustible cleaning agents can cause fire or deformation.
- ### Caution
- Turn off the air conditioner and disconnect the power if you are not going to use it for a long time.
  - Turn off and unplug the unit during storms.
  - Make sure that water condensation can drain unhindered from the unit.
  - **Do not** operate the air conditioner with wet hands. This may cause electric shock.
  - **Do not** use device for any other purpose than its intended use.
  - **Do not** climb onto or place objects on top of the outdoor unit.
  - **Do not** allow the air conditioner to operate for long periods of time with doors or windows open, or if the humidity is very high.

# 1 Safety Precautions

## Electrical warnings

- Only use the specified power cord. If the power cord is damaged, it must be replaced by the manufacturer, its service agent or similarly qualified persons in order to avoid a hazard.
- Keep power plug clean. Remove any dust or grime that accumulates on or around the plug. Dirty plugs can cause fire or electric shock.
- **Do not** pull power cord to unplug unit. Hold the plug firmly and pull it from the outlet. Pulling directly on the cord can damage it, which can lead to fire or electric shock.
- **Do not** modify the length of the power supply cord or use an extension cord to power the unit.
- **Do not** share the electrical outlet with other appliances. Improper or insufficient power supply can cause fire or electrical shock.
- The product must be properly grounded at the time of installation, or electrical shock may occur.
- For all electrical work, follow all local and national wiring standards, regulations, and the Installation Manual. Connect cables tightly, and clamp them securely to prevent external forces from damaging the terminal. Improper electrical connections can overheat and cause fire, and may also cause shock. All electrical connections must be made according to the Electrical connection diagram located on the panels of the indoor and outdoor units.
- All wiring must be properly arranged to ensure that the control board cover can close properly. If the control board cover is not closed properly, it can lead to corrosion and cause the connection points on the terminal to heat up, catch fire, or cause electrical shock.

# 1 Safety Precautions

- If connecting power to fixed wiring, an all-pole disconnection device which has at least 3mm clearances in all poles, and have a leakage current that may exceed 10mA, the residual current device (RCD) having a rated residual operating current not exceeding 30mA, and disconnection must be incorporated in the fixed wiring in accordance with the wiring rules.

## Take note of fuse specifications

The air conditioner's circuit board (PCB) is designed with a fuse to provide overcurrent protection. The specifications of the fuse are printed on the circuit board, such as:

T3.15AL/250VAC, T5AL/250VAC, T3.15A/250VAC, T5A/250VAC, T20A/250VAC, T30A/250VAC, etc.



**Note:** For the units using R32 or R290 refrigerant, only the blast-proof ceramic fuse can be used.

## Warnings for product installation

1. Installation must be performed by an authorized dealer or specialist. Defective installation can cause water leakage, electrical shock, or fire.
2. Installation must be performed according to the installation instructions. Improper installation can cause water leakage, electrical shock, or fire.
3. Contact an authorized service technician for repair or maintenance of this unit. This appliance shall be installed in accordance with national wiring regulations.
4. Only use the included accessories, parts, and specified parts for installation. Using non-standard parts can cause water leakage, electrical shock, fire, and can cause the unit to fail.



# 1 Safety Precautions

5. Install the unit in a firm location that can support the unit's weight. If the chosen location cannot support the unit's weight, or the installation is not done properly, the unit may drop and cause serious injury and damage.
6. Install drainage piping according to the instructions in this manual. Improper drainage may cause water damage to your home and property.
7. For units that have an auxiliary electric heater, **do not** install the unit within 1 meter (3 feet) of any combustible materials.
8. **Do not** install the unit in a location that may be exposed to combustible gas leaks. If combustible gas accumulates around the unit, it may cause fire.
9. Do not turn on the power until all work has been completed.
10. When moving or relocating the air conditioner, consult experienced service technicians for disconnection and reinstallation of the unit.
11. How to install the appliance to its support, please read the information for details in "indoor unit installation" and "outdoor unit installation" sections.

## Note about fluorinated gasses (Not applicable to the unit using R290 Refrigerant)

1. This air-conditioning unit contains fluorinated greenhouse gasses. For specific information on the type of gas and the amount, please refer to the relevant label on the unit itself or the "User Manual - Product Fiche" in the packaging of the outdoor unit. (European Union products only).
2. Installation, service, maintenance and repair of this unit must be performed by a certified technician.
3. Product uninstallation and recycling must be performed by a certified technician.

# 1 Safety Precautions

4. For equipment that contains fluorinated greenhouse gases in quantities of 5 tonnes of CO<sub>2</sub> equivalent or more, but of less than 50 tonnes of CO<sub>2</sub> equivalent, if the system has a leak-detection system installed, it must be checked for leaks at least every 24 months.
5. When the unit is checked for leaks, proper record-keeping of all checks is strongly recommended.

## Warning for Using R32/R290 Refrigerant

- When flammable refrigerant are employed, appliance shall be stored in a well-ventilated area where the room size corresponds to the room area as specific for operation.

For R32 refrigerant models:

Appliance shall be installed, operated and stored in a room with a floor area larger than 4m<sup>2</sup>.

For R290 refrigerant models, appliance shall be installed, operated and stored in a room with a floor area larger than:

≤9000Btu/h units: 13m<sup>2</sup>

>9000Btu/h and

≤12000Btu/h units: 17m<sup>2</sup>

>12000Btu/h and

≤18000Btu/h units: 26m<sup>2</sup>

>18000Btu/h and

≤24000Btu/h units: 35m<sup>2</sup>

- Reusable mechanical connectors and flared joints are not allowed indoors. (EN Standard Requirements).
- Mechanical connectors used indoors shall have a rate of not more than 3g/year at 25% of the maximum allowable pressure. When mechanical connectors are reused indoors, sealing parts shall be renewed. When flared joints are reused indoors, the flare part shall be re-fabricated. (UL Standard Requirements)

# 1 Safety Precautions

- When mechanical connectors are reused indoors, sealing parts shall be renewed. When flared joints are reused indoors, the flare part shall be re-fabricated. (IEC Standard Requirements)
- Mechanical connectors used indoors shall comply with ISO 14903.

## European disposal guidelines

This marking shown on the product or its literature, indicates that waste electrical and electrical equipment should not be mixed with general household waste.

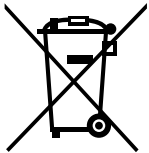

Correct disposal of this product (Waste electrical & Electronic equipment)

 This appliance contains refrigerant and other potentially hazardous materials. When disposing of this appliance, the law requires special collection and treatment. Do not dispose of this product as household waste or unsorted municipal waste.

When disposing of this appliance, you have the following options:











- Dispose of the appliance at designated municipal electronic waste collection facility.
- When buying a new appliance, the retailer will take back the old appliance free of charge.
- The manufacturer will take back the old appliance free of charge. (for some countries)
- Sell the appliance to certified scrap metal dealers. (for some countries)

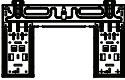

Special notice: Disposing of this appliance in the forest or other natural surroundings endangers your health and is bad for the environment. Hazardous substances may leak into the ground water and enter the food chain.

## 2 Overview

The air conditioning system comes with the following accessories. Use all of the installation parts and accessories to install the air conditioner. Improper installation may result in water leakage, electrical shock and fire, or cause the equipment to fail. The items are not included with the air conditioner must be purchased separately.

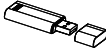
Name of Accessories	Q'ty(pc)	Shape	Name of Accessories	Q'ty(pc)	Shape
Manual	2-3		Remote controller	1	
Drain joint (for cooling & heating models)	1		Battery	2	
Seal (for cooling & heating models)	1		Remote controller holder (optional)	1	
Mounting plate	1		Fixing screw for remote controller holder (optional)	2	
Anchor	5~8 (depending on models)		Small Filter (Need to be installed on the back of main air filter by the authorized technician while installing the machine)	1~2 (depending on models)	
Mounting plate fixing screw	5~8 (depending on models)				
Wireless USB kit	1 (For Wifi models only)				

## 2 Overview

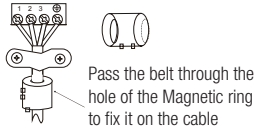
Name	Shape		Quantity(PC)
Connecting pipe assembly	Liquid side	$\Phi$ 6.35 (1/4 in)	Parts you must purchase separately. Consult the dealer about the proper pipe size of the unit you purchased.
		$\Phi$ 9.52 (3/8in)	
	Gas side	$\Phi$ 9.52 (3/8in)	
		$\Phi$ 12.7 (1/2in)	
		$\Phi$ 16 (5/8in)	
		$\Phi$ 19 (3/4in)	
Magnetic ring and belt (if supplied, please refer to the wiring diagram to install it on the connective cable)			Varies by model

### 2.1 Unit parts



The installation must be performed in accordance with the requirement of local and national standards. The installation may be slightly different in different areas.

## 2 Overview

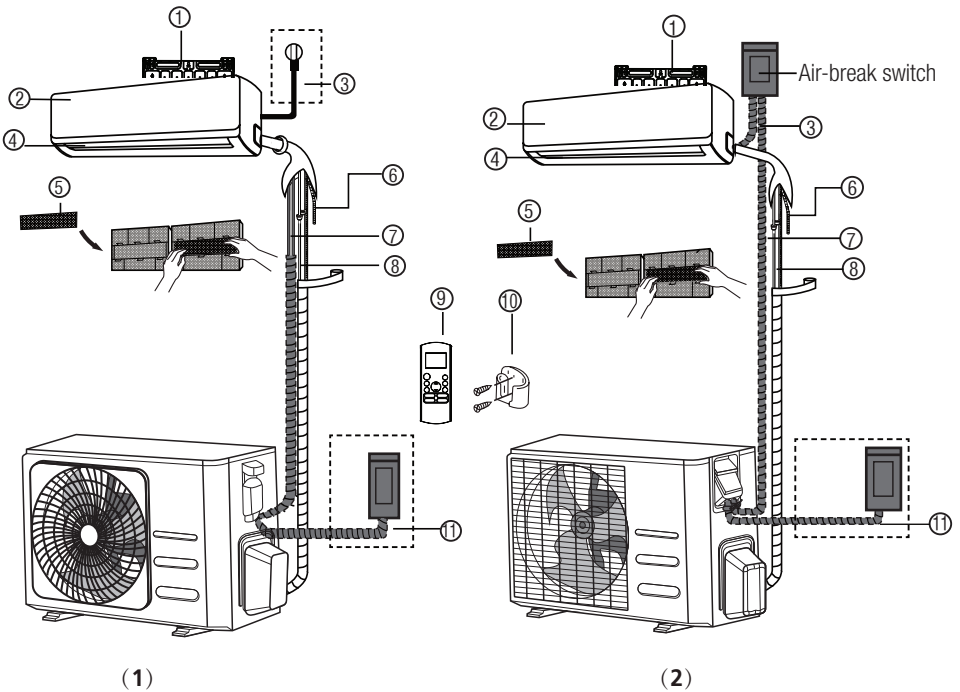

### 2.2 Controls and parts

1. Wall mounting plate
2. Front panel
3. Power cable (some units)
4. Louver
5. Functional Filter (On Back of Main Filter - Some Units)
6. Drainage pipe
7. Signal cable
8. Refrigerant piping
9. Remote controller
10. Remote controller holder (some units)
11. Outdoor unit power cable (some units)

Illustrations in this manual are for explanatory purposes. The actual shape of your indoor unit may be slightly different. The actual shape shall prevail.

# 3 Unit specifications and features

## 3.1 Indoor unit display



Different models have different front panel and display window. Not all the indicators describing below are available for the air conditioner you purchased. Please check the indoor display window of the unit you purchased.



Illustrations in this manual are for explanatory purposes. The actual shape of your indoor unit may be slightly different. The actual shape shall prevail.

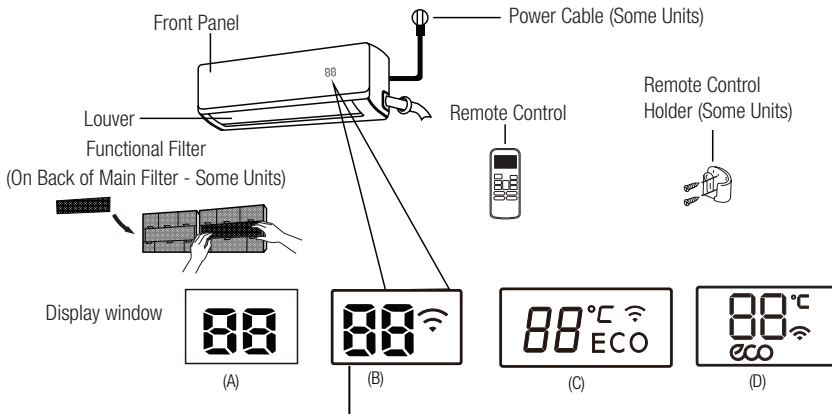

- " **ECO** " when ECO function is activated (some units)
- " **°C** " Lights up in different colour according to the operation mode (some units):  
Under COOL and DRY mode, it displays as cool colour.  
Under HEAT mode, it displays as warm colour.
- " **Wi-Fi** " when Wireless Control feature is activated (some units)
- " **88** " Displays temperature, operation feature and Error codes:
  - **01** for 3 seconds when:
    - TIMER ON is set (if the unit is OFF, "**01**" remains on when TIMER ON is set)
    - FRESH, SWING, TURBO, SILENCE or SOLAR PV ECO feature is turned on • **0F** for 3 seconds when:
    - TIMER OFF is set
    - FRESH, SWING, TURBO, SILENCE or SOLAR PV ECO feature is turned off
  - "**CF**" when anti-cold air feature is turned on
  - "**DF**" when defrosting (cooling & heating units)
  - "**SE**" when unit is self-cleaning
  - "**FP**" when 8 °C heating feature is turned on

### Display Code Meanings

## 3 Unit specifications and features

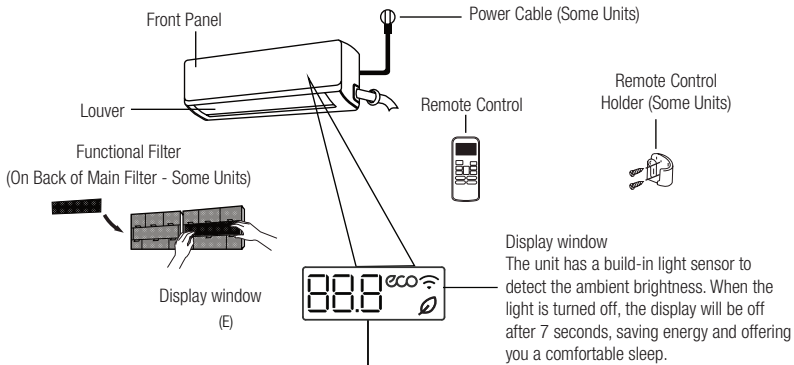

"88.8" Displays temperature, operation feature and Error codes:

"00" for 3 seconds when:

- TIMER ON is set (if the unit is OFF, "00" remains on when TIMER ON is set)
- FRESH, SWING, TURBO, or SILENCE features is turned on

"0F" for 3 seconds when:

- TIMER OFF is set
- FRESH, SWING, TURBO, or SILENCE features is turned off

"dF" when defrosting (for cooling & heating units)

"SE" when unit is self-cleaning (some units)

"FP" when 8°C (46°F) or 12°C (54°F) heating mode is turned on (some units)

"∅" when fresh feature is turned on (some units)

"ECO" when ECO feature is activated (some units)

"📶" when wireless control feature is activated (some units)

### Display Code Meanings

In Fan mode, the unit will display the room temperature.

In other modes, the unit will display your temperature setting.

Press the LED button on the remote control will turn off the display screen, press the LED button again during 15 seconds will display the room temperature, if press it again after 15 seconds, it will turn on the display screen.

### 3.2 Operating temperature

When your air conditioner is used outside of the following temperature ranges, certain safety protection features may activate and cause the unit to disable.



## 3 Unit specifications and features

### 3.3 Inverter Split type

	COOL mode	HEAT mode	DRY mode
Room Temperature	17°C - 32°C (62°F - 90°F)	0°C - 30°C (32°F - 86°F)	10°C - 32°C (50°F - 90°F)
Outdoor Temperature	0°C - 50°C (32°F - 122°F)	-15°C - 30°C (5°F - 86°F)	0°C - 50°C (32°F - 122°F)
	-15°C - 50°C (5°F - 122°F) (For models with low temp. cooling systems.)		0°C - 52°C (32°F - 126°F) (For special tropical models)
	0°C - 52°C (32°F - 126°F) (For special tropical models)		



For outdoor units with auxiliary electric heater. When outside temperature is below 0°C (32°F), we strongly recommend keeping the unit plugged in at all time to ensure smooth ongoing performance.

### 3.4 Fixed-speed type

	COOL mode	HEAT mode	DRY mode
Room Temperature	17°C-32°C (62°F-90°F)	0°C-30°C (32°F-86°F)	10°C-32°C (50°F-90°F)
Outdoor Temperature	18°C-43°C (64°F-109°F)	-7°C-24°C (19°F-75°F)	11°C-43°C (52°F-109°F)
	-7°C-43°C (19°F- 109°F) (For models with low-temp cooling systems)		18°C-43°C (64°F-109°F)
	18°C-52°C (64°F -126°F) (For special tropical models)		18°C-52°C (64°F - 126°F) (For special tropical models)

## 3 Unit specifications and features



Room relative humidity less than 80%. If the air conditioner operates in excess of this figure, the surface of the air conditioner may attract condensation. Please sets the vertical air flow louver to its maximum angle (vertically to the floor), and set HIGH fan mode.

### To further optimize the performance of your unit, do the following

- Keep doors and windows closed.
- Limit energy usage by using TIMER ON and TIMER OFF functions.
- Do not block air inlets or outlets.
- Regularly inspect and clean air filters.

A guide on using the infrared remote is not included in this literature package. Not all the functions are available for the air conditioner, please check the indoor display and remote control of the unit you purchased.

### 3.5 Other features

#### • Auto-Restart (some units)

If the unit loses power, it will automatically restart with the prior settings once power has been restored.

#### • Anti-mildew (some units)

When turning off the unit from COOL, AUTO (COOL), or DRY modes, the air conditioner will continue operate at very low power to dry up condensed water and prevent mildew growth.

#### • Wireless Control (some units)

Wireless control allows you to control your air conditioner using your mobile phone and a wireless connection.

For the USB device access, replacement, maintenance operations must be carried out by professional staff.

#### • Louver Angle Memory (some units)

When turning on your unit, the louver will automatically resume its former angle.

#### • Refrigerant Leakage Detection (some units)

The indoor unit will automatically display “EC” or “ELOC” or flash LEDS (some units) when it detects refrigerant leakage.

#### • Sleep Operation

The SLEEP function is used to decrease energy use while you sleep (and don't need the same temperature settings to stay comfortable). This function can only be activated via remote control. And the Sleep function is not available in FAN or DRY mode.

Press the SLEEP button when you are ready to go to sleep. When in COOL mode, the unit will increase the temperature by 1°C (2°F) after 1 hour, and will increase an additional 1°C (2°F) after another hour. When in HEAT mode, the unit will decrease the temperature by 1°C (2°F) after 1 hour, and will decrease an additional 1°C (2°F) after another hour. The sleep feature will stop after 8 hours and the system will keep running with final situation.

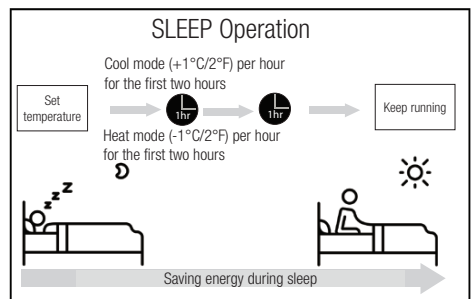

## 3 Unit specifications and features

### 3.6 Setting angle of air flow

#### 3.6.1 Setting vertical angle of air flow

While the unit is on, use the SWING/DIRECT button on remote control to set the direction (vertical angle) of airflow. Please refer to the Remote Control Manual for details.



When using COOL or DRY mode, do not set louver at too vertical an angle for long periods of time. This can cause water to condense on the louver blade, which will drop on your floor or furnishings. When using COOL or HEAT mode, setting the louver at too vertical an angle can reduce the performance of the unit due to restricted air flow.

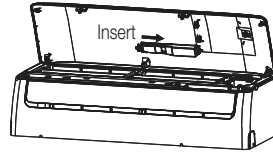
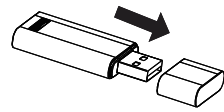

#### Warning:

This interface is only compatible with HomeWhiz kit (wireless module) provided by the manufacturer.

#### 3.6.2 Setting horizontal angle of air flow

The horizontal angle of the airflow must be set manually. Grip the deflector rod (See Fig.B) and manually adjust it to your preferred direction. For some units, the horizontal angle of the airflow can be set by remote control. please refer to the Remote Control Manual.

### 3.7 Install the HomeWhiz kit (wireless module)

1. Remove the protective cap of the HomeWhiz kit (wireless module)
2. Open the front panel and insert the HomeWhiz kit (wireless module) into the reserved interface.

### 3.8 Manual operation (without remote)



**CAUTION!** The manual button is intended for testing purposes and emergency operation only. Please do not use this function unless the remote control is lost and it is absolutely necessary. To restore regular operation, use the remote control to activate the unit. Unit must be turned off before manual operation.

#### To operate your unit manually:

1. Open the front panel of the indoor unit.
2. Locate the manual control button on the right-hand side of the unit.
3. Press the manual control button one time to activate forced auto mode.
4. Press the manual control button again to activate forced cooling mode.

### 3 Unit specifications and features

5. Press the manual control button a third time to turn the unit off.
6. Close the front panel.

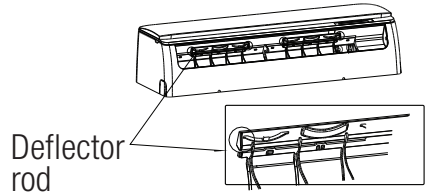
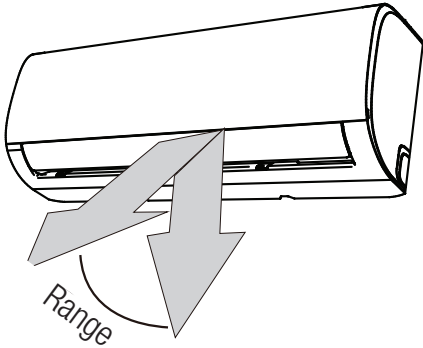
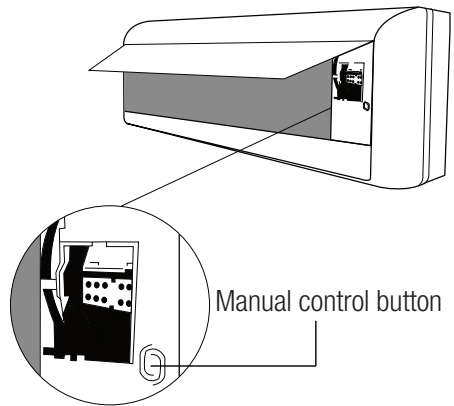

Fig.B



Do not move louver by hand. This will cause the louver to become out of sync. If this occurs, turn off the unit and unplug it for a few seconds, then restart the unit. This will reset the louver.



**CAUTION!** Do not put your fingers in or near the blower and suction side of the unit. The high-speed fan inside the unit may cause injury.

# 4 Installation

## 4.1 Installation summary - indoor unit

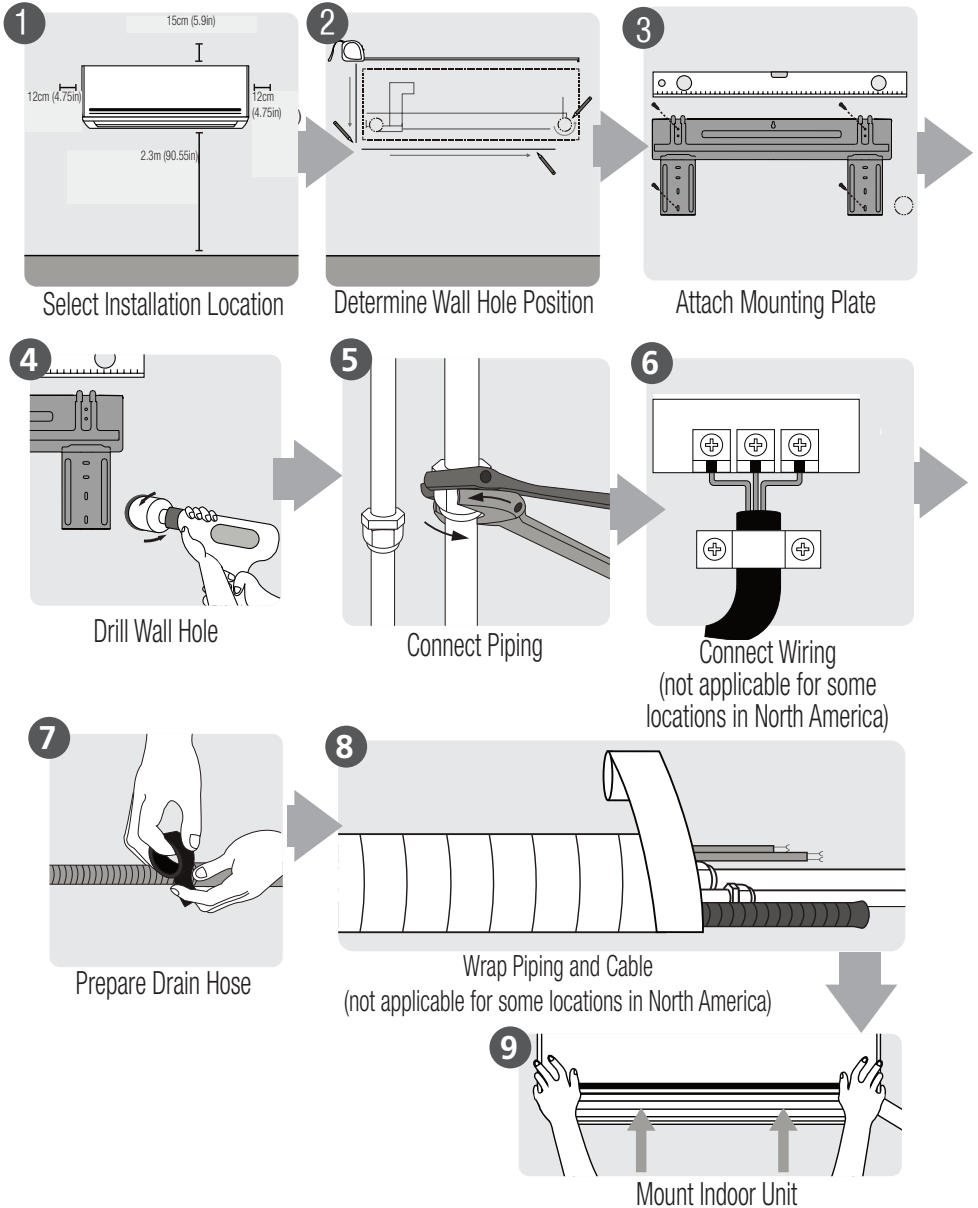

## 4 Installation

### 4.2 Installation Instructions – Indoor unit

#### 4.2.1 Prior to installation

Before installing the indoor unit, refer to the label on the product box to make sure that the model number of the indoor unit matches the model number of the outdoor unit.

Step 1: Select installation location Before installing the indoor unit, you must choose an appropriate location. The following are standards that will help you choose an appropriate location for the unit.

#### Proper installation locations meet the following standards:

- Good air circulation
- Convenient drainage
- Noise from the unit will not disturb other people
- Firm and solid—the location will not vibrate
- Strong enough to support the weight of the unit
- A location at least one meter from all other electrical devices (e.g., TV, radio, computer)

#### DO NOT install unit in the following locations:

- Near any source of heat, steam, or combustible gas
- Near flammable items such as curtains or clothing
- Near any obstacle that might block air circulation
- Near the doorway
- In a location subject to direct sunlight



If there is no fixed refrigerant piping: While choosing a location, be aware that you should leave ample room for a wall hole (see Drill wall hole for connective piping step) for the signal cable and refrigerant piping that connect the indoor and outdoor units. The default position for all piping is the right side of the indoor unit (while facing the unit). However, the unit can accommodate piping to both the left and right.

#### Refer to the following diagram to ensure proper distance from walls and ceiling:

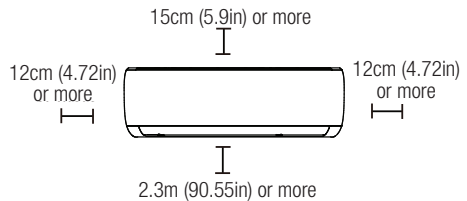

#### Step 2: Attach mounting plate to wall

The mounting plate is the device on which you will mount the indoor unit.

- Remove the screw that attaches the mounting plate to the back of the indoor unit.

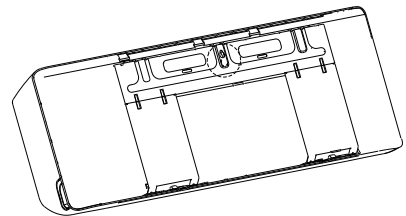

- Secure the mounting plate to the wall with the screws provided. Make sure that mounting plate is flat against the wall.

# 4 Installation



If the wall is made of brick, concrete, or similar material, drill 5mm-diameter (0.2in-diameter) holes in the wall and insert the sleeve anchors provided. Then secure the mounting plate to the wall by tightening the screws through the clip anchors.

Step 3: Drill wall hole for connective piping

1. Determine the location of the wall hole based on the position of the mounting plate. Refer to Mounting Plate Dimensions.
2. Using a 65mm (2.5in) or 90mm (3.54in) (depending on models) core drill, drill a hole in the wall. Make sure that the hole is drilled at a slight downward angle, so that the outdoor end of the hole is lower than the indoor end by about 5mm to 7mm (0.2-0.275in). This will ensure proper water drainage.
3. Place the protective wall cuff in the hole. This protects the edges of the hole and will help seal it when you finish the installation process.



**CAUTION!** When drilling the wall hole, make sure to avoid wires, plumbing, and other sensitive components.

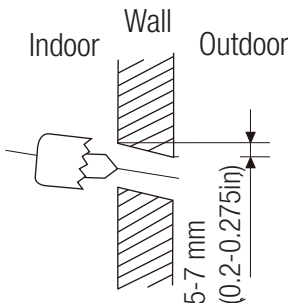

## 4.2.2 Mounting plate dimensions

Different models have different mounting plates. For the different customization requirements, the shape of the mounting plate may be slightly different. But the installation dimensions are the same for the same size of indoor unit. See Type A and Type B for example:

Correct orientation of Mounting Plate

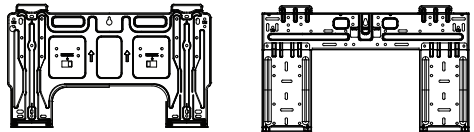
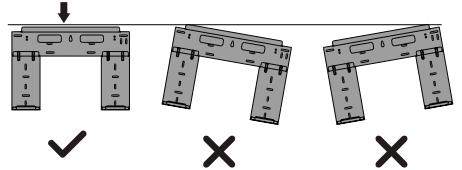

Type A

Type B

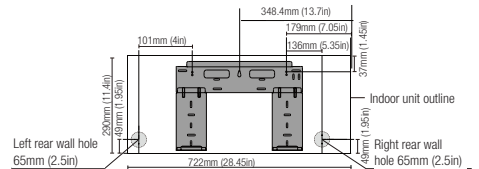

Model A

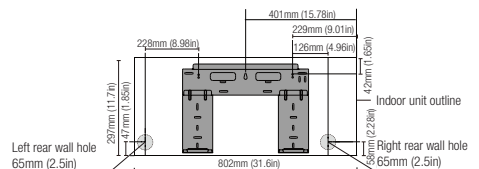

Model B

## 4 Installation

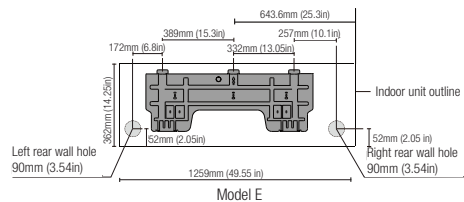
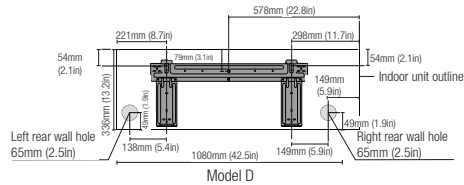
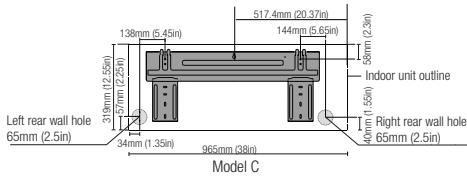

When the gas side connective pipe is 16mm(5/8in) or more, the wall hole should be 90mm (3.54in).

### Step 4: Prepare refrigerant piping

The refrigerant piping is inside an insulating sleeve attached to the back of the unit. You must prepare the piping before passing it through the hole in the wall.

1. Based on the position of the wall hole relative to the mounting plate, choose the side from which the piping will exit the unit.

2. If the wall hole is behind the unit, keep the knock-out panel in place. If the wall hole is to the side of the indoor unit, remove the plastic knock-out panel from that side of the unit. This will create a slot through which your piping can exit the unit. Use needle nose pliers if the plastic panel is too difficult to remove by hand.
3. Groove has been made in the knock-out panel in order to cut it conveniently. The size of the slot is determined by the diameter of piping.

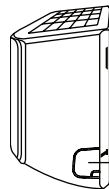

Knock-out Panel

4. If existing connective piping is already embedded in the wall, proceed directly to the Connect Drain Hose step. If there is no embedded piping, connect the indoor unit's refrigerant piping to the connective piping that will join the indoor and outdoor units. Refer to the Refrigerant Piping Connection section of this manual for detailed instructions.



Refrigerant piping can exit the indoor unit from four different angles: Left-hand side, Right-hand side, Left rear, Right rear.

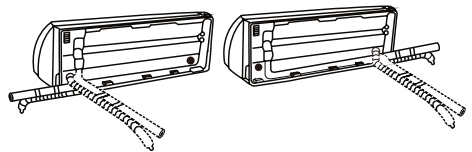



## 4 Installation



**CAUTION!** Be extremely careful not to dent or damage the piping while bending them away from the unit. Any dents in the piping will affect the unit's performance.

### Step 5: Connect drain hose

By default, the drain hose is attached to the lefthand side of unit (when you're facing the back of the unit). However, it can also be attached to the right-hand side. To ensure proper drainage, attach the drain hose on the same side that your refrigerant piping exits the unit. Attach drain hose extension (purchased separately) to the end of drain hose.

- Wrap the connection point firmly with Teflon tape to ensure a good seal and to prevent leaks.
- For the portion of the drain hose that will remain indoors, wrap it with foam pipe insulation to prevent condensation.
- Remove the air filter and pour a small amount of water into the drain pan to make sure that water flows from the unit smoothly.



Make sure to arrange the drain hose according to the following figures.

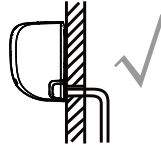

**CORRECT**

Make sure there are no kinks or dent in drain hose to ensure proper drainage.

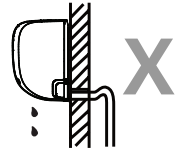

**NOT CORRECT**

Kinks in the drain hose will create water traps.

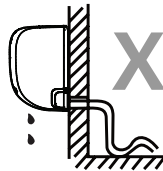

**NOT CORRECT**

Kinks in the drain hose will create water traps.

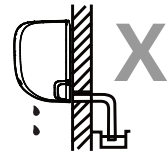

**NOT CORRECT**

Do not place the end of the drain hose in water or in containers that collect water. This will prevent proper drainage.

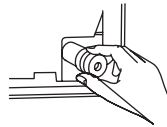

Plug the unused drain hole. To prevent unwanted leaks you must plug the unused drain hole with the rubber plug provided.

### 4.2.3 Before performing any electrical work, read these regulations

1. All wiring must comply with local and national electrical codes, regulations and must be installed by a licensed electrician.
2. All electrical connections must be made according to the Electrical Connection Diagram located on the panels of the indoor and outdoor units.
3. If there is a serious safety issue with the power supply, stop work immediately. Explain your reasoning to the client, and refuse to install the unit until the safety issue is properly resolved.

## 4 Installation

4. Power voltage should be within 90-110% of rated voltage. Insufficient power supply can cause malfunction, electrical shock, or fire.
5. If connecting power to fixed wiring, a surge protector and main power switch should be installed.
6. If connecting power to fixed wiring, a switch or circuit breaker that disconnects all poles and has a contact separation of at least 1/8in (3mm) must be incorporated in the fixed wiring. The qualified technician must use an approved circuit breaker or switch.
7. Only connect the unit to an individual branch circuit outlet. Do not connect another appliance to that outlet.
8. Make sure to properly ground the air conditioner.
9. Every wire must be firmly connected. Loose wiring can cause the terminal to overheat, resulting in product malfunction and possible fire.
10. Do not let wires touch or rest against refrigerant tubing, the compressor, or any moving parts within the unit.
11. If the unit has an auxiliary electric heater, it must be installed at least 1 meter (40in) away from any combustible materials.
12. To avoid getting an electric shock, never touch the electrical components soon after the power supply has been turned off. After turning off the power, always wait 10 minutes or more before you touch the electrical components.



**WARNING!** Before performing any electrical Or wiring work, turn off the Main power to the system.

Step 6: Connect signal and power cables

The signal cable enables communication between the indoor and outdoor units. You must first choose the right cable size before preparing it for connection.

### Cable Types

- Indoor Power Cable (if applicable): H05VV-F or H05V2V2-F
- Outdoor Power Cable: H07RN-F or H05RN-F
- Signal Cable: H07RN-F



In North America, choose the cable type according to the local electrical codes and regulations.

Minimum Cross-Sectional Area of Power and Signal Cables (For reference) (Not applicable for North America)

Rated Current of Appliance (A)	Nominal Cross-Sectional Area (mm <sup>2</sup> )
> 3 and ≤ 6	0.75
> 6 and ≤ 10	1
> 10 and ≤ 16	1.5
> 16 and ≤ 25	2.5
> 25 and ≤ 32	4
> 32 and ≤ 40	6

The size of the power supply cable, signal cable, fuse, and switch needed is determined by the maximum current of the unit. The maximum current is indicated on the nameplate located on the side panel of the unit. Refer to this nameplate to choose the right cable, fuse, or switch.

## 4 Installation



In North America, please choose the right cable size according to the Minimum Circuit Ampacity indicated on the nameplate of the unit.

1. Open front panel of the indoor unit.
2. Using a screwdriver, open the wire box cover on the right side of the unit. This will reveal the terminal block.

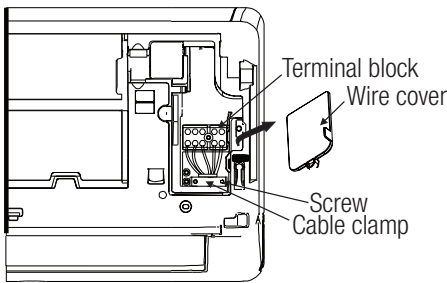

**CAUTION!** Do not mix up live and null wires. This is dangerous, and can cause the air conditioning unit to malfunction.

7. After checking to make sure every connection is secure, use the cable clamp to fasten the signal cable to the unit. Screw the cable clamp down tightly.
8. Replace the wire cover on the front of the unit, and the plastic panel on the back.



The wiring connection process may differ slightly between units and regions.



**WARNING!** All wiring must be performed strictly in accordance with the wiring diagram located on the back of the indoor units front panel.

3. Unscrew the cable clamp below the terminal block and place it to the side.
4. Facing the back of the unit, remove the plastic panel on the bottom left-hand side.
5. Feed the signal wire through this slot, from the back of the unit to the front.
6. Facing the front of the unit, connect the wire according to the indoor unit's wiring diagram, connect the u-lug and firmly screw each wire to its corresponding terminal.

### Step 7: Wrapping and cables

Before passing the piping, drain hose, and the signal cable through the wall hole, you must bundle them together to save space, protect them, and insulate them (Not applicable in North America).

1. Bundle the drain hose, refrigerant pipes, and signal cable as shown below:

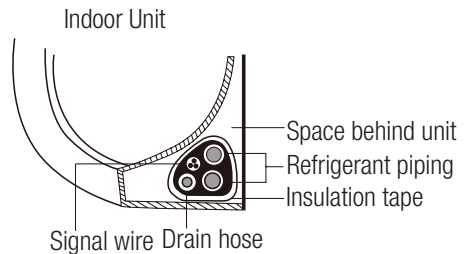

## 4 Installation



Make sure that the drain hose is at the bottom of the bundle. Putting the drain hose at the top of the bundle can cause the drain pan to overflow, which can lead to fire or water damage.



**CAUTION!** While bundling these items together, do not intertwine or cross the signal cable with any other wiring.

2. Using adhesive vinyl tape, attach the drain hose to the underside of the refrigerant pipes.
3. Using insulation tape, wrap the signal wire, refrigerant pipes, and drain hose tightly together. Double-check that all items are bundled.



**CAUTION!** When wrapping the bundle, keep the ends of the piping unwrapped. You need to access them to test for leaks at the end of the installation process (refer to Electrical Checks and Leak Checks section of this manual).

### Step 8: Mount indoor unit

If you installed new connective piping to the outdoor unit, do the following:

1. If you have already passed the refrigerant piping through the hole in the wall, proceed to Step 4.
2. Otherwise, double-check that the ends of the refrigerant pipes are sealed to prevent dirt or foreign materials from entering the pipes.
3. Slowly pass the wrapped bundle of refrigerant pipes, drain hose, and signal wire through the hole in the wall.

4. Hook the top of the indoor unit on the upper hook of the mounting plate.
5. Check that unit is hooked firmly on mounting by applying slight pressure to the left and right-hand sides of the unit. The unit should not jiggle or shift.
6. Using even pressure, push down on the bottom half of the unit. Keep pushing down until the unit snaps onto the hooks along the bottom of the mounting plate.
7. Again, check that the unit is firmly mounted by applying slight pressure to the left and the right-hand sides of the unit.

If refrigerant piping is already embedded in the wall, do the following:

1. Hook the top of the indoor unit on the upper hook of the mounting plate.
2. Use a bracket or wedge to prop up the unit, giving you enough room to connect the refrigerant piping, signal cable, and drain hose.

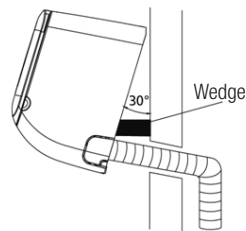

3. Connect drain hose and refrigerant piping (refer to Refrigerant Piping Connection section of this manual for instructions).
4. Keep pipe connection point exposed to perform the leak test (refer to Electrical Checks and Leak Checks section of this manual).
5. After the leak test, wrap the connection point with insulation tape.
6. Remove the bracket or wedge that is propping up the unit.

## 4 Installation

7. Using even pressure, push down on the bottom half of the unit. Keep pushing down until the unit snaps onto the hooks along the bottom of the mounting plate.



Keep in mind that the hooks on the mounting plate are smaller than the holes on the back of the unit. If you find that you don't have ample room to connect embedded pipes to the indoor unit, the unit can be adjusted left or right by about 30-50 mm (1.18-1.95in), depending on the model.

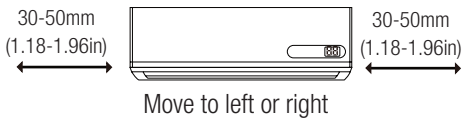

### 4.3 Outdoor Unit Installation

Install the unit by following local codes and regulations, there may differ slightly between different regions.

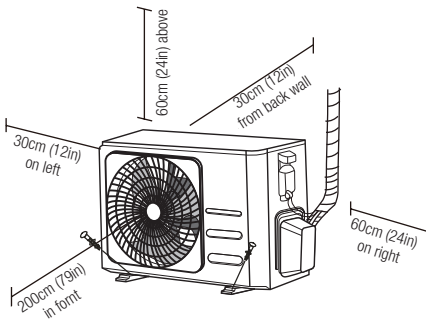

### 4.3.1 Installation Instructions – Outdoor unit

Step 1: Select installation location

Before installing the outdoor unit, you must choose an appropriate location. The following are standards that will help you choose an appropriate location for the unit.

**Proper installation locations meet the following standards:**

- Meets all spatial requirements shown in Installation Space Requirements above.
- Good air circulation and ventilation
- Firm and solid—the location can support the unit and will not vibrate
- Noise from the unit will not disturb others
- Protected from prolonged periods of direct sunlight or rain
- Where snowfall is anticipated, raise the unit above the base pad to prevent ice buildup and coil damage. Mount the unit high enough to be above the average accumulated area snowfall. The minimum height must be 18 inches.

**DO NOT install unit in the following locations:**

- Near an obstacle that will block air inlets and outlets
- Near a public street, crowded areas, or where noise from the unit will disturb others
- Near animals or plants that will be harmed by hot air discharge
- Near any source of combustible gas
- In a location that is exposed to large amounts of dust.
- In a location exposed to a excessive amounts of salty air.

## 4 Installation



If the unit is exposed to heavy wind: Install unit so that air outlet fan is at a 90° angle to the direction of the wind. If needed, build a barrier in front of the unit to protect it from extremely heavy winds. See Figures below.

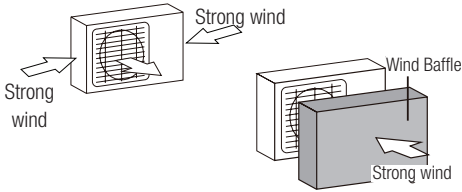

If the unit is frequently exposed to heavy rain or snow: Build a shelter above the unit to protect it from the rain or snow. Be careful not to obstruct air flow around the unit. If the unit is frequently exposed to salty air (seaside): Use outdoor unit that is specially designed to resist corrosion.

Step 2: Install drain joint (Heat pump unit only)

Before bolting the outdoor unit in place, you must install the drain joint at the bottom of the unit. Note that there are two different types of drain joints depending on the type of outdoor unit.

**If the drain joint comes with a rubber seal (see Fig. A), do the following:**

1. Fit the rubber seal on the end of the drain joint that will connect to the outdoor unit.
2. Insert the drain joint into the hole in the base pan of the unit.
3. Rotate the drain joint 90° until it clicks in place facing the front of the unit.
4. Connect a drain hose extension (not included) to the drain joint to redirect water from the unit during heating mode.

**If the drain joint doesn't come with a rubber seal (see Fig. B), do the following:**

1. Insert the drain joint into the hole in the base pan of the unit. The drain joint will click in place.
2. Connect a drain hose extension (not included) to the drain joint to redirect water from the unit during heating mode.

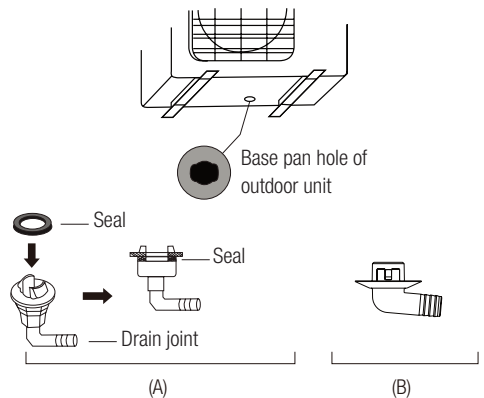

## 4 Installation



**CAUTION!** In cold climates, make sure that the drain hose is as vertical as possible to ensure swift water drainage. If water drains too slowly, it can freeze in the hose and flood the unit.

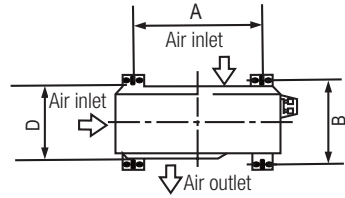

### Step 3: Anchor outdoor unit

The outdoor unit can be anchored to the ground or to a wall-mounted bracket with bolt(M10). Prepare the installation base of the unit according to the dimensions below.

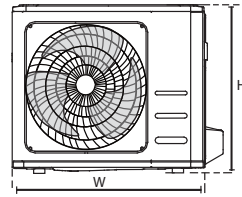

The following is a list of different outdoor unit sizes and the distance between their mounting feet. Prepare the installation base of the unit according to the dimensions below.

Outdoor Unit Dimensions (mm)	Mounting Dimensions	
	W x H x D	Distance A (mm)
681x434x285 (26.8"x 17.1"x 11.2")	460 (18.1")	292 (11.5")
700x550x270 (27.5"x 21.6"x 10.6")	450 (17.7")	260 (10.2")
700x550x275 (27.5"x 21.6"x 10.8")	450 (17.7")	260 (10.2")
720x495x270 (28.3"x 19.5"x 10.6")	452 (17.8")	255 (10.0")
728x555x300 (28.7"x 21.8"x 11.8")	452 (17.8")	302(11.9")
765x555x303 (30.1"x 21.8"x 11.9")	452 (17.8")	286(11.3")
770x555x300 (30.3"x 21.8"x 11.8")	487 (19.2")	298 (11.7")
805x554x330 (31.7"x 21.8"x 12.9")	511 (20.1")	317 (12.5")
800x554x333 (31.5"x 21.8"x 13.1")	514 (20.2")	340 (13.4")
845x702x363 (33.3"x 27.6"x 14.3")	540 (21.3")	350 (13.8")
890x673x342 (35.0"x 26.5"x 13.5")	663 (26.1")	354 (13.9")
946x810x420 (37.2"x 31.9"x 16.5")	673 (26.5")	403 (15.9")
946x810x410 (37.2"x 31.9"x 16.1")	673 (26.5")	403 (15.9")

## 4 Installation

If you will install the unit on the ground or on a concrete mounting platform, do the following:

1. Mark the positions for four expansion bolts based on dimensions chart.
2. Pre-drill holes for expansion bolts.
3. Place a nut on the end of each expansion bolt.
4. Hammer expansion bolts into the pre-drilled holes.
5. Remove the nuts from expansion bolts, and place outdoor unit on bolts.
6. Put washer on each expansion bolt, then replace the nuts.
7. Using a wrench, tighten each nut until snug.



**WARNING!** When drilling into concrete, eye protection is recommended at all times.

If you will install the unit on a wall-mounted bracket, do the following:



**CAUTION!** Make sure that the wall is made of solid brick, concrete, or of similarly strong material. The wall must be able to support at least four times the weight of the unit.

1. Mark the position of bracket holes based on dimensions chart.
2. Pre-drill the holes for the expansion bolts.
3. Place a washer and nut on the end of each expansion bolt.
4. Thread expansion bolts through holes in mounting brackets, put mounting brackets in position, and hammer expansion bolts into the wall.
5. Check that the mounting brackets are level.

6. Carefully lift unit and place its mounting feet on brackets.
7. Bolt the unit firmly to the brackets.
8. If allowed, install the unit with rubber gaskets to reduce vibrations and noise.

Step 4: Connect signal and power cables

The outside unit's terminal block is protected by an electrical wiring cover on the side of the unit.

A comprehensive wiring diagram is printed on the inside of the wiring cover.



**WARNING!** Before performing any electrical or wiring work, turn off the main power to the system.

1. Prepare the cable for connection: Please choose the right cable refer to "Cable types" in page 24.



The size of the power supply cable, signal cable, fuse, and switch needed is determined by the maximum current of the unit. The maximum current is indicated on the nameplate located on the side panel of the unit.



In North America, please choose the right cable size according to the minimum circuit ampacity indicated on the nameplate of the unit.

- Using wire strippers, strip the rubber jacket from both ends of cable to reveal about 40mm (1.57in) of the wires inside.
- Strip the insulation from the ends of the wires.
- Using a wire crimper, crimp u-lugs on the ends of the wires.



## 4 Installation



While crimping wires, make sure you clearly distinguish the Live ("L") Wire from other wires.



If the cable clamp looks like the following, please select the appropriate through-hole according to the diameter of the wire.



**WARNING!** All wiring work must be performed strictly in accordance with the wiring diagram located inside of wire cover of the outdoor unit.

2. Unscrew the electrical wiring cover and remove it.
3. Unscrew the cable clamp below the terminal block and place it to the side.
4. Connect the wire according to the wiring diagram, and firmly screw the u-lug of each wire to its corresponding terminal.
5. After checking to make sure every connection is secure, loop the wires around to prevent rain water from flowing into the terminal.
6. Using the cable clamp, fasten the cable to the unit. Screw the cable clamp down tightly.
7. Insulate unused wires with PVC electrical tape. Arrange them so that they do not touch any electrical or metal parts.
8. Replace the wire cover on the side of the unit, and screw it in place.

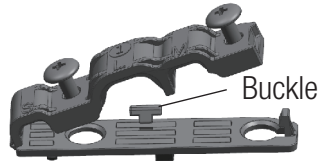
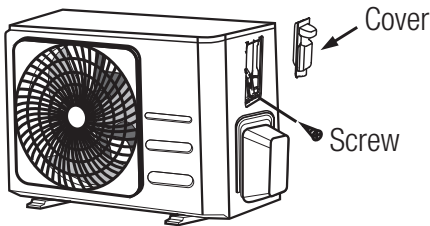

Three size hole: Small, Large, Medium

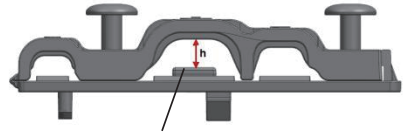

When the cable is not fasten enough, use the buckle to prop it up, so it can be clamped tightly.

### In North America

1. Remove the wire cover from the unit by loosening the 3 screws.
2. Dismount caps on the conduit panel.
3. Temporarily mount the conduit tubes (not included) on the conduit panel.
4. Properly connect both the power supply and low voltage lines to the corresponding terminals on the terminal block.
5. Ground the unit in accordance with local codes.
6. Be sure to size each wire allowing several inches longer than the required length for wiring.
7. Use lock nuts to secure the conduit tubes.

# 4 Installation

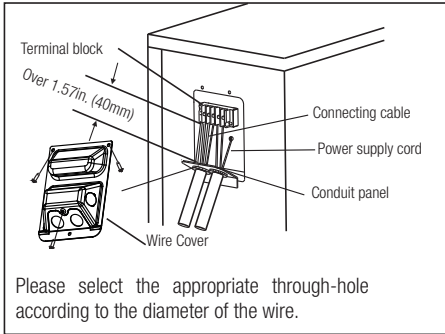

## 5 Refrigerant piping connection

When connecting refrigerant piping, do not let substances or gases other than the specified refrigerant enter the unit. The presence of other gases or substances will lower the unit's capacity, and can cause abnormally high pressure in the refrigeration cycle. This can cause explosion and injury.



The length of refrigerant piping will affect the performance and energy efficiency of the unit. Nominal efficiency is tested on units with a pipe length of 5 meters (16.5ft) (In North America, the standard pipe length is 7.5m (25')). A minimum pipe run of 3 metres is required to minimise vibration & excessive noise. In special tropical area, for the R290 refrigerant models, no refrigerant can be added and the maximum length of refrigerant pipe should not exceed 10 meters (32.8ft).

Refer to the table below for specifications on the maximum length and drop height of piping.  
Maximum Length and Drop Height of Refrigerant Piping per Unit Model

Model	Capacity (BTU/h)	Max. Length (m)	Max. Drop Height (m)
R410A,R32 Inverter Split Air Conditioner	< 15,000	25 (82ft)	10 (33ft)
	≥ 15,000 and < 24,000	30 (98.5ft)	20 (66ft)
	≥ 24,000 and < 36,000	50 (164ft)	25 (82ft)
R22 Fixed-speed Split Air Conditioner	< 18,000	10 (33ft)	5 (16ft)
	≥ 18,000 and < 21,000	15 (49ft)	8 (26ft)
	≥ 21,000 and < 35,000	20 (66ft)	10 (33ft)
R410A, R32 Fixed-speed Split Air Conditioner	< 18,000	20 (66ft)	8 (26ft)
	≥ 18,000 and < 36,000	25 (82ft)	10 (33ft)

# 5 Refrigerant piping connection

## 5.1 Connection Instructions – Refrigerant Piping

### Step 1: Cut pipes

When preparing refrigerant pipes, take extra care to cut and flare them properly. This will ensure efficient operation and minimize the need for future maintenance.

1. Measure the distance between the indoor and outdoor units.
2. Using a pipe cutter, cut the pipe a little longer than the measured distance.
3. Make sure that the pipe is cut at a perfect 90° angle.

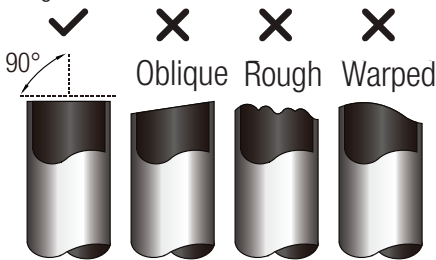

 **WARNING!** Be extra careful not to damage, dent, or deform the pipe while cutting. This will drastically reduce the heating efficiency of the unit.

### Step 2: Remove burrs

Burrs can affect the air-tight seal of refrigerant piping connection. They must be completely removed.

1. Hold the pipe at a downward angle to prevent burrs from falling into the pipe.
2. Using a reamer or deburring tool, remove all burrs from the cut section of the pipe.

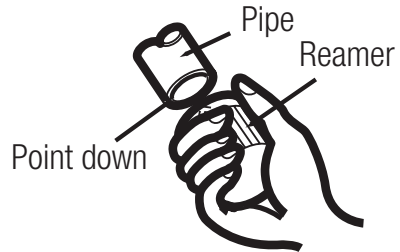

### Step 3: Flare pipe ends

Proper flaring is essential to achieve an airtight seal.

1. After removing burrs from cut pipe, seal the ends with PVC tape to prevent foreign materials from entering the pipe.
2. Sheath the pipe with insulating material.
3. Place flare nuts on both ends of pipe. Make sure they are facing in the right direction, because you can't put them on or change their direction after flaring.

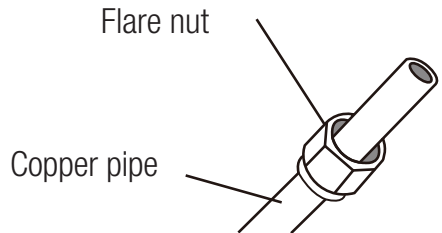

4. Remove PVC tape from ends of pipe when ready to perform flaring work.
5. Clamp flare form on the end of the pipe. The end of the pipe must extend beyond the edge of the flare form in accordance with the dimensions shown in the table below.

## 5 Refrigerant piping connection

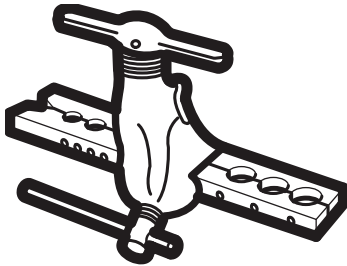

### Piping extension beyond flare form

Outer Diameter of Pipe (mm)	A (mm)	
	Min.	Max.
Ø 6.35 (Ø 0.25")	0.7 (0.0275")	1.3 (0.05")
Ø 9.52 (Ø 0.375")	1.0 (0.04")	1.6 (0.063")
Ø12.7 (Ø 0.5")	1.0 (0.04")	1.8 (0.07")
Ø 16 (Ø 0.63")	2.0 (0.078")	2.2 (0.086")
Ø 19 (Ø 0.75")	2.0 (0.078")	2.4 (0.094")

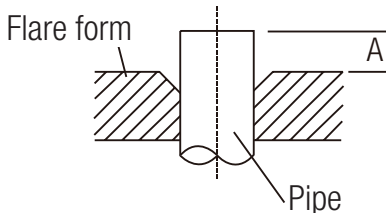

- Place flaring tool onto the form.
- Turn the handle of the flaring tool clockwise until the pipe is fully flared.
- Remove the flaring tool and flare form, then inspect the end of the pipe for cracks and even flaring.

#### Step 4: Connect pipes

When connecting refrigerant pipes, be careful not to use excessive torque or to deform the piping in any way. You should first connect the low-pressure pipe, then the high-pressure pipe.



When bending connective refrigerant piping, the minimum bending radius is 10cm.

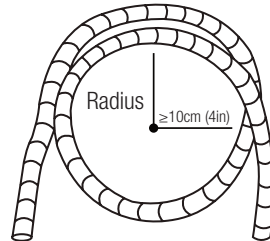

### 5.2 Instructions for connecting piping to indoor unit

- Align the center of the two pipes that you will connect.

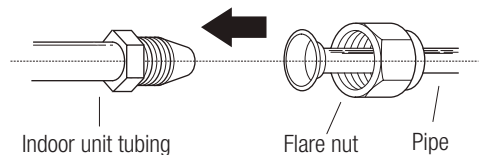

- Tighten the flare nut as tightly as possible by hand.
- Using a spanner, grip the nut on the unit tubing.
- While firmly gripping the nut on the unit tubing, use a torque wrench to tighten the flare nut according to the torque values in the Torque Requirements table below. Loosen the flaring nut slightly, then tighten again.

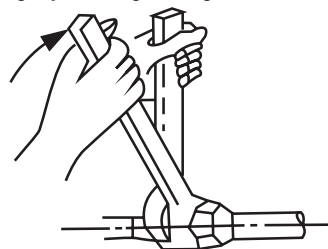

# 5 Refrigerant piping connection

## Torque requirements

Outer Diameter of Pipe (mm)	Tightening Torque (N•m)	Flare dimension(B) (mm)	Flare shape
∅ 6.35 (∅ 0.25")	18~20 (180~200kgf.cm)	8.4~8.7 (0.33~0.34")	
∅ 9.52 (∅ 0.375")	32~39 (320~390kgf.cm)	13.2~13.5 (0.52~0.53")	
∅ 12.7 (∅ 0.5")	49~59 (490~590kgf.cm)	16.2~16.5 (0.64~0.65")	
∅ 16 (∅ 0.63")	57~71 (570~710kgf.cm)	19.2~19.7 (0.76~0.78")	
∅ 19 (∅ 0.75")	67~101 (670~1010kgf.cm)	23.2~23.7 (0.91~0.93")	

**WARNING!** Excessive force can break the nut or damage the refrigerant piping. You must not exceed torque requirements shown in the table above.

6. Loosen the flaring nut slightly, then tighten again.
7. Repeat Steps 3 to 6 for the remaining pipe.

**CAUTION!** Torque from tightening the flare nut can snap off other parts of valve.

## 5.3 Instructions for connecting piping to outdoor unit

1. Unscrew the cover from the packed valve on the side of the outdoor unit.
2. Remove protective caps from ends of valves.
3. Align flared pipe end with each valve, and tighten the flare nut as tightly as possible by hand.
4. Using a spanner, grip the body of the valve. Do not grip the nut that seals the service valve.

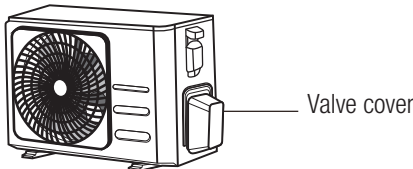
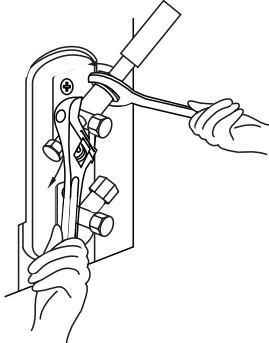

5. While firmly gripping the body of the valve, use a torque wrench to tighten the flare nut according to the correct torque values.

## 6 Air evacuation

### 6.1 Preparations and precautions

Air and foreign matter in the refrigerant circuit can cause abnormal rises in pressure, which can damage the air conditioner, reduce its efficiency, and cause injury. Use a vacuum pump and manifold gauge to evacuate the refrigerant circuit, removing any non-condensable gas and moisture from the system.

Evacuation should be performed upon initial installation and when unit is relocated.

#### 6.1.1 Before performing evacuation

- Check to make sure the connective pipes between the indoor and outdoor units are connected properly.
- Check to make sure all wiring is connected properly.

#### 6.1.2 Evacuation instructions

1. connect the charge hose of the manifold gauge to service port on the outdoor unit's low pressure valve.
2. Connect another charge hose from the manifold gauge to the vacuum pump.
3. Open the Low Pressure side of the manifold gauge. Keep the High Pressure side closed.
4. Turn on the vacuum pump to evacuate the system.
5. Run the vacuum for at least 15 minutes, or until the Compound Meter reads  $-76\text{cmHg}$  ( $-10^5\text{Pa}$ ).

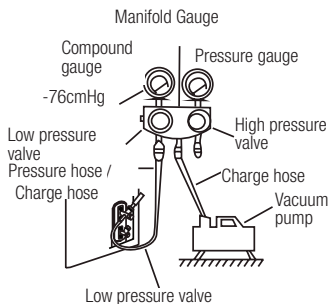

6. Close the Low Pressure side of the manifold gauge, and turn off the vacuum pump.
7. Wait for 5 minutes, then check that there has been no change in system pressure.
8. If there is a change in system pressure, refer to Gas Leak Check section for information on how to check for leaks. If there is no change in system pressure, unscrew the cap from the packed valve (high pressure valve).
9. Insert hexagonal wrench into the packed valve (high pressure valve) and open the valve by turning the wrench in a 1/4 counterclockwise turn. Listen for gas to exit the system, then close the valve after 5 seconds.
10. Watch the Pressure Gauge for one minute to make sure that there is no change in pressure. The Pressure Gauge should read slightly higher than atmospheric pressure.
11. Remove the charge hose from the service port.

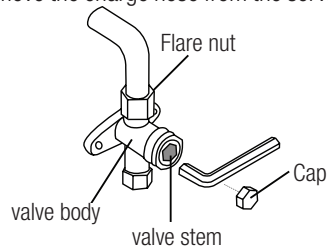

12. Using hexagonal wrench, fully open both the high pressure and low pressure valves.
13. Tighten valve caps on all three valves (service port, high pressure, low pressure) by hand. You may tighten it further using a torque wrench if needed.



**CAUTION!** When opening valve stems, turn the hexagonal wrench until it hits against the stopper. Do not try to force the valve to open further.

## 6 Air evacuation

### 6.1.3 Note on adding refrigerant

Some systems require additional charging depending on pipe lengths. The standard pipe length varies according to local regulations. For example, in North America, the standard pipe

length is 7.5m (25'). In other areas, the standard pipe length is 5m (16'). The refrigerant should be charged from the service port on the outdoor unit's low pressure valve. The additional refrigerant to be charged can be calculated using the following formula:

#### Additional refrigerant per pipe length

Connective Pipe Length (m)	Air Purging Method	Additional Refrigerant	
< Standard pipe length	Vacuum Pump	N/A	
> Standard pipe length	Vacuum Pump	Liquid Side: $\varnothing$ 6.35 ( $\varnothing$ 0.25") R32: (Pipe length – standard length) x 12g/m (Pipe length – standard length) x 0.13oz/ft R290: (Pipe length – standard length) x 10g/m (Pipe length – standard length) x 0.10oz/ft R410A: (Pipe length – standard length) x 15g/m (Pipe length – standard length) x 0.16oz/ft R22: (Pipe length – standard length) x 20g/m (Pipe length – standard length) x 0.21oz/ft	Liquid Side: $\varnothing$ 9.52 ( $\varnothing$ 0.375") R32: (Pipe length – standard length) x 24g/m (Pipe length – standard length) x 0.26oz/ft (Pipe length – standard length) x 18g/m (Pipe length – standard length) x 0.19oz/ft R410A: (Pipe length – standard length) x 30g/m (Pipe length – standard length) x 0.32oz/ft R22: (Pipe length – standard length) x 40g/m (Pipe length – standard length) x 0.42oz/ft

For R290 refrigerant unit, the total amount of refrigerant to be charged is no more than: 387g ( $\leq$ 9000Btu/h), 447g ( $>$ 9000Btu/h and  $\leq$ 12000Btu/h), 547g ( $>$ 12000Btu/h and  $\leq$ 18000Btu/h), 632g ( $>$ 18000Btu/h and  $\leq$ 24000Btu/h).



**CAUTION!** DO NOT mix refrigerant types.



# 7 Electrical and gas leak checks

## 7.1 Before test run

Only perform test run after you have completed the following steps:

- Electrical Safety Checks – Confirm that the unit's electrical system is safe and operating properly
- Gas Leak Checks – Check all flare nut connections and confirm that the system is not leaking
- Confirm that gas and liquid (high and low pressure) valves are fully open

## 7.2 Electrical safety checks

After installation, confirm that all electrical wiring is installed in accordance with local and national regulations, and according to the Installation Manual.

### Before test run

Check Grounding Work

Measure grounding resistance by visual detection and with grounding resistance tester. Grounding resistance must be less than 0.1. Note: This may not be required for some locations in North America.

### During test run

Check for Electrical Leakage

During the Test Run, use an electroprobe and multimeter to perform a comprehensive electrical leakage test.

If electrical leakage is detected, turn off the unit immediately and call a licensed electrician to find and resolve the cause of the leakage.



This may not be required for some locations in North America.



All wiring must comply with local and national electrical codes, and must be installed by a licensed electrician.

## 7.3 Gas leak checks

There are two different methods to check for gasleaks.

### Soap and Water Method

Using a soft brush, apply soapy water or liquid detergent to all pipe connection points on the indoor unit and outdoor unit. The presence of bubbles indicates a leak.

### Leak Detector Method

If using leak detector, refer to the device's operation manual for proper usage instructions.



After confirming that the all pipe connection points do not leak, replace the valve cover on the outside unit.

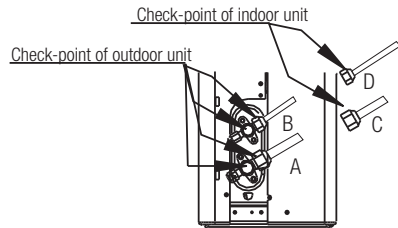

A: Low pressure stop valve  
B: High pressure stop valve  
C&D: Indoor unit flare nuts

## 8 Test run

### 8.1 Test run instructions

You should perform the Test Run for at least 30 minutes.

1. Connect power to the unit.
2. Press the ON/OFF button on the remote controller to turn it on.
3. Press the MODE button to scroll through the following functions, one at a time:
  - COOL – Select lowest possible temperature
  - HEAT – Select highest possible temperature
4. Let each function run for 5 minutes, and perform the following checks:

List of Checks to Perform	PASS/FAIL	
No electrical leakage		
Unit is properly grounded		
All electrical terminals properly covered		
Indoor and outdoor units are solidly installed		
All pipe connection points do not leak	Outdoor (2):	Indoor (2):
Water drains properly from drain hose		
All piping is properly insulated		
Unit performs COOL function properly		
Unit performs HEAT function properly		
Indoor unit louvers rotate properly		
Indoor unit responds to remote controller		



During operation, the pressure of the refrigerant circuit will increase. This may reveal leaks that were not present during your initial leak check. Take time during the Test Run to double-check that all refrigerant pipe connection points do not have leaks. Refer to Gas Leak Check section for instructions.

5. After the Test Run is successfully completed, and you confirm that all checks points in List of Checks to Perform have PASSED, do the following:

- Using remote control, return unit to normal operating temperature.
- Using insulation tape, wrap the indoor refrigerant pipe connections that you left uncovered during the indoor unit installation process.

#### If ambient temperature is below 17°C (62°F)

You can't use the remote controller to turn on the cool function when the ambient temperature is below 17°C. In this instance, you can use the manual control button to test the cool function.

1. lift the front panel of the indoor unit, and raise it until it clicks in place.
2. The MANUAL CONTROL button is located on the right-hand side of the unit. Press it 2 times to select the COOL function.
3. Perform Test Run as normal.

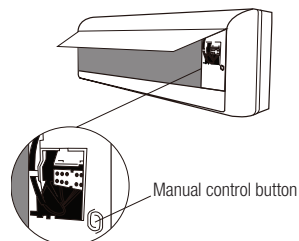



## 9 Care and maintenance

### 9.1 Cleaning your indoor unit

 **CAUTION!** Always turn off your air conditioner system and disconnect its power supply before cleaning or maintenance.

 Only use a soft, dry cloth to wipe the unit clean. If the unit is especially dirty, you can use a cloth soaked in warm water to wipe it clean.

 **CAUTION!** Do not use chemicals or chemically treated cloths to clean the unit.

 **CAUTION!** Do not use benzene, paint thinner, polishing powder or other solvents to clean the unit. They can cause the plastic surface to crack or deform.

 **CAUTION!** Do not use water hotter than 40°C (104°F) to clean the front panel. This can cause the panel to deform or become discolored.

5. Clean the large air filter with warm, soapy water. Be sure to use a mild detergent.
6. Rinse the filter with fresh water, then shake off excess water.
7. Dry it in a cool, dry place, and refrain from exposing it to direct sunlight.
8. When dry, re-clip the air freshening filter to the larger filter, then slide it back into the indoor unit.
9. Close the front panel of the indoor unit.

### 9.2 Cleaning your air filter

A clogged air conditioner can reduce the cooling efficiency of your unit, and can also be bad for your health. Make sure to clean the filter once every two weeks.

1. Lift the front panel of the indoor unit.
2. Grip the tab on the end of the filter, lift it up, then pull it towards yourself.
3. Now pull the filter out.
4. If your filter has a small air freshening filter, unclip it from the larger filter. Clean this air freshening filter with a hand-held vacuum.

## 9 Care and maintenance

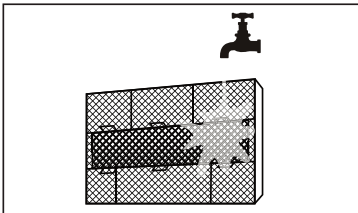
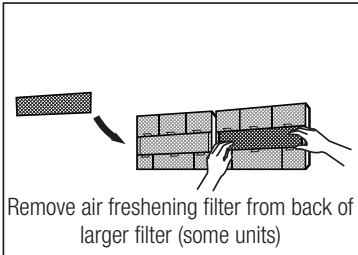
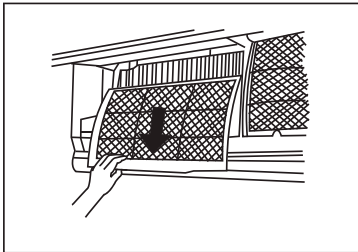
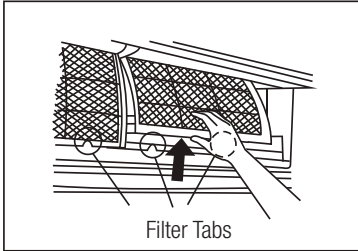

### CAUTION!

- Before changing the filter or cleaning, turn off the unit and disconnect its power supply.
- When removing filter, do not touch metal parts in the unit. The sharp metal edges can cut you.
- Do not use water to clean the inside of the indoor unit. This can destroy insulation and cause electrical shock.
- Do not expose filter to direct sunlight when drying. This can shrink the filter.



**CAUTION!** Do not touch air freshening (Plasma) filter for at least 10 minutes after turning off the unit.

## 9 Care and maintenance

### 9.3 Maintenance – long periods of non-use

If you plan not to use your air conditioner for an extended period of time, do the following:

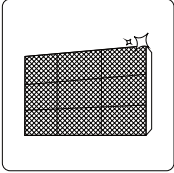

Clean all filters

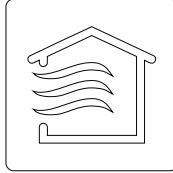

Turn on FAN function until unit dries out completely



Turn off the unit and disconnect the power

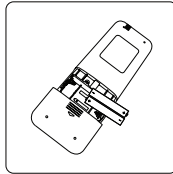

Remove batteries from remote control

### 9.4 Maintenance – Pre-Season Inspection

After long periods of non-use, or before periods of frequent use, do the following:

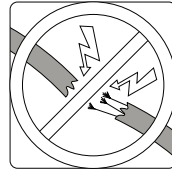

Check for damaged wires

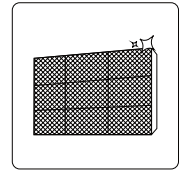

Clean all filters



Check for leaks

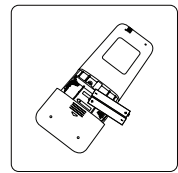

Replace batteries

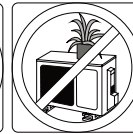
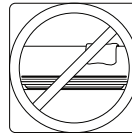

Make sure nothing is blocking all air inlets and outlets

# 10 Troubleshooting



**CAUTION!** If any of the following conditions occurs, turn off your unit immediately!

- The power cord is damaged or abnormally warm.
- You smell a burning odor.
- The unit emits loud or abnormal sounds.
- A power fuse blows or the circuit breaker frequently trips.
- Water or other objects fall into or out of the unit.
- Do not attempt to fix these yourself! Contact an authorized Service provider immediately!

## 10.1 Common issues

The following problems are not a malfunction and in most situations will not require repairs.

Issue	Possible Causes
Unit does not turn on when pressing ON/OFF button	The Unit has a 3-minute protection feature that prevents the unit from overloading. The unit cannot be restarted within three minutes of being turned off.
The unit changes from COOL/HEAT mode to FAN mode	The unit may change its setting to prevent frost from forming on the unit. Once the temperature increases, the unit will start operating in the previously selected mode again.
	The set temperature has been reached, at which point the unit turns off the compressor. The unit will continue operating when the temperature fluctuates again.
The indoor unit emits white mist	In humid regions, a large temperature difference between the room's air and the conditioned air can cause white mist.
Both the indoor and outdoor units emit white mist	When the unit restarts in HEAT mode after defrosting, white mist may be emitted due to moisture generated from the defrosting process.
The indoor unit makes noises	A rushing air sound may occur when the louver resets its position.
	A squeaking sound may occur after running the unit in HEAT mode due to expansion and contraction of the unit's plastic parts.
Both the indoor unit and outdoor unit make noises	Low hissing sound during operation: This is normal and is caused by refrigerant gas flowing through both indoor and outdoor units.
	Low hissing sound when the system starts, has just stopped running, or is defrosting: This noise is normal and is caused by the refrigerant gas stopping or changing direction.
	Squeaking sound: Normal expansion and contraction of plastic and metal parts caused by temperature changes during operation can cause squeaking noises.

# 10 Troubleshooting

Issue	Possible Causes
The outdoor unit makes noises	The unit will make different sounds based on its current operating mode.
Dust is emitted from either the indoor or outdoor unit	The unit may accumulate dust during extended periods of non-use, which will be emitted when the unit is turned on. This can be mitigated by covering the unit during long periods of inactivity.
The unit emits a bad odor	The unit may absorb odors from the environment (such as furniture, cooking, cigarettes, etc.) which will be emitted during operations.
	The unit's filters have become moldy and should be cleaned.
The fan of the outdoor unit does not operate	During operation, the fan speed is controlled to optimize product operation.
Operation is erratic, unpredictable, or unit is unresponsive	Interference from cell phone towers and remote boosters may cause the unit to malfunction. In this case, try the following: <ul style="list-style-type: none"><li>• Disconnect the power, then reconnect.</li><li>• Press ON/OFF button on remote control to restart operation.</li></ul>



If problem persists, contact a local dealer or your nearest customer service center. Provide them with a detailed description of the unit malfunction as well as your model number.

# 10 Troubleshooting

## 10.2 Troubleshooting

When troubles occur, please check the following points before contacting a repair company.

Problem	Possible Causes	Solution
Poor Cooling Performance	Temperature setting may be higher than ambient room temperature	Lower the temperature setting
	The heat exchanger on the indoor or outdoor unit is dirty	Clean the affected heat exchanger
	The air filter is dirty	Remove the filter and clean it according to instructions
	The air inlet or outlet of either unit is blocked	Turn the unit off, remove the obstruction and turn it back on
	Doors and windows are open	Make sure that all doors and windows are closed while operating the unit
	Excessive heat is generated by sunlight	Close windows and curtains during periods of high heat or bright sunshine
	Too many sources of heat in the room (people, computers, electronics, etc.)	Reduce amount of heat sources
	Low refrigerant due to leak or long-term use	Check for leaks, re-seal if necessary and top off refrigerant
	SILENCE function is activated (optional function)	SILENCE function can lower product performance by reducing operating frequency. Turn off SILENCE function.



# 10 Troubleshooting

Problem	Possible Causes	Solution
The unit is not working	Power failure	Wait for the power to be restored
	The power is turned off	Turn on the power
	The fuse is burned out	Replace the fuse
	Remote control batteries are dead	Replace batteries
	The Unit's 3-minute protection has been activated	Wait three minutes after restarting the unit
	Timer is activated	Turn timer off
The unit starts and stops frequently	There's too much or too little refrigerant in the system	Check for leaks and recharge the system with refrigerant.
	Incompressible gas or moisture has entered the system.	Evacuate and recharge the system with refrigerant
	The compressor is broken	Replace the compressor
	The voltage is too high or too low	Install a manostat to regulate the voltage
Poor heating performance	The outdoor temperature is extremely low	Use auxiliary heating device
	Cold air is entering through doors and windows	Make sure that all doors and windows are closed during use
	Low refrigerant due to leak or long-term use	Check for leaks, re-seal if necessary and top off refrigerant
Indicator lamps continue flashing	<p>The unit may stop operation or continue to run safely. If the indicator lamps continue to flash or error codes appear, wait for about 10 minutes. The problem may resolve itself. If not, disconnect the power, then connect it again. Turn the unit on. If the problem persists, disconnect the power and contact your nearest customer service center.</p>	
<p>Error code appears and begins with the letters as the following in the window display of indoor unit:</p> <p>E(x), P(x), F(x)            EH(xx), EL(xx),            EC(xx) PH(xx),            PL(xx), PC(xx)</p>		

## 10 Troubleshooting

---



If your problem persists after performing the checks and diagnostics above, turn off your unit immediately and contact an authorized service center.

# 11 European disposal guideline

This appliance contains refrigerant and other potentially hazardous materials. When disposing of this appliance, the law requires special collection and treatment. **Do not** dispose of this product as household waste or unsorted municipal waste,

When disposing of this appliance, you have the following options:

- Dispose of the appliance at designated municipal electronic waste collection facility.
- When buying a new appliance, the retailer will take back the old appliance free of charge.
- The manufacturer will take back the old appliance free of charge.
- Sell the appliance to certified scrap metal dealers.

This symbol indicates that this product shall not be disposed with other household wastes at the end of its service life. Used device must be returned to official collection point for recycling of electrical and electronic devices. To find these collection systems please contact to your local authorities or retailer where the product was purchased. Each household performs important role in recovering and recycling of old appliance. Appropriate disposal of used appliance helps prevent potential negative consequences for the environment and human health.



## Special notice

Disposing of this appliance in the forest or other natural surroundings endangers your health and is bad for the environment. Hazardous substances may leak into the ground water and enter the food chain.



# 12 Installation instructions

## 12.1 F-Gas instruction

This product contains fluorinated greenhouse gases.

The fluorinated greenhouse gases are contained in hermetically sealed equipment.

Installs, services, maintains, repairs, checks for leaks or decommissions equipment and product recycling should be carried out by natural persons that hold relevant certificates.

If the system has a leakage detection system installed, leakage checks should be performed at least every 12 months, make sure system operate properly.

If product must be performed leakage checks, it should specify Inspection cycle, establish and save records of leakage checks.



**Note:** For hermetically sealed equipment, local air conditioner, window air conditioner and dehumidifier, if CO<sub>2</sub> equivalent of fluorinated greenhouse gases is less than 10 tonnes, it should not perform leakage checks.

# 13 Specifications

## BEVPI

Model name	Indoor unit	BEVPI 090	BEVPI 120	BEVPI 180	BEVPI 240
	Outdoor unit	BEVPI 091	BEVPI 121	BEVPI 181	BEVPI 241
Refrigerant		R32	R32	R32	R32
Total Refrigerant Amount (g)		550	550	1100	1450
GWP		675	675	675	675
CO2 equivalent (tonnes)		0.371	0.371	0.743	0.979
Anti-Electric		Class I	Class I	Class I	Class I
Climate Class		T1	T1	T1	T1
Heating Type		Heat Pump	Heat Pump	Heat Pump	Heat Pump
Power Supply Connection		Outdoor	Outdoor	Outdoor	Outdoor
Pdesign C (kW)		2.7	3.5	5.2	7.0
Pdesign H (kW)		2.7 (EU Average Season)	2.9 (EU Average Season)	4.1 (EU Average Season)	4.9 (EU Average Season)
SEER/AEER/Weight EER (W/W)		6.9 (SEER, EU)	7.0 (SEER, EU)	7.0 (SEER, EU)	6.5 (SEER, EU)
SCOP/ACOP/Weight EER (W/W)		4.0 (SCOP, EU Average)	4.0 (SCOP, EU Average)	4.0 (SCOP, EU Average)	4.0 (SCOP, EU Average)
Energy Level-Cooling		A++ (EU)	A++ (EU)	A++ (EU)	A++ (EU)
Energy Level-Heating		A+ (EU Average Season)	A+ (EU Average Season)	A+ (EU Average Season)	A+ (EU Average Season)
Annual Energy Consumption-Cooling (kWh)		137	175	260	377
Annual Energy Consumption-Heating (kWh)		945	990	1435	1730
The declared capacity for calculation of SCOP at reference design condition (kW)		2.63	2.69	3.39	3.69
The back up heating capacity assumed for calculation of SCOP at reference design condition (kW)		0.07	0.21	0.71	1.21
Power of Electric Heater (W)		/	/	/	/
Cooling Power Input (W)		/	/	/	/
Heating Power Input (W)		/	/	/	/
Voltage/Frequency (V/Hz)		220-240V~ 50Hz, 1Ph	220-240V~ 50Hz, 1Ph	220-240V~ 50Hz, 1Ph	220-240V~ 50Hz, 1Ph
Cooling Running Current (A)		/	/	/	/

# 13 Specifications

Model name	Indoor unit	BEVPI 090	BEVPI 120	BEVPI 180	BEVPI 240
	Outdoor unit	BEVPI 091	BEVPI 121	BEVPI 181	BEVPI 241
Heating Running Current (A)		/	/	/	/
Noise Pressure Level - Indoor Unit (dBA)		56	55	57	63
Noise Pressure Level - Outdoor Unit (dBA)		63	63	65	67
Air flow volume (m <sup>3</sup> /h)		416/309/230	584/477/395	730/500/420	1020/830/640
Rated Power Input-EN 60335(W)		2150	2150	2500	3700
Rated Current Input-EN 60335(A)		10	10	13	19
Indoor unit Resistance Class		IPX0	IPX0	IPX0	IPX0
Outdoor unit Resistance Class		IP24	IP24	IP24	IP24
High Pressure Pipe Diameter (mm)		6.35mm (1/4in)	6.35mm (1/4in)	6.35mm (1/4in)	9.52mm (3/8in)
Low Pressure Pipe Diameter (mm)		9.52mm (3/8in)	9.52mm (3/8in)	12.7mm (1/2in)	15.9mm (5/8in)
Power Supply Cord specification (mm <sup>2</sup> )		1.5x3	1.5x3	1.5x3	2.5x3
Indoor & Outdoor Connection Cord (mm <sup>2</sup> )		1.5x5	1.5x5	1.5x5	2.5x5
Max. elevation (m)		10	10	20	25
Max. pipe length (m)		25	25	30	50
Additional Gas Quantity (g/m)		12	12	12	24
Indoor Unit (WxHxD) mm		752×290×219	832×297×223	995×319×251	1119×336×259
Outdoor Unit (WxHxD) mm		720x495x270	720x495x270	805x554x330	890x673x342
Indoor Unit Net Weight (kg)		8.5	9.5	12	15
Outdoor Unit Net Weight (kg)		23	23	32	43

Note:

1. Specifications are standard values calculated based on rated operating conditions, They will vary in difference work condition.
2. Our company has quick technical improvements. There will be prior notice for any change of technical data. Please read nameplate on the air-conditioner.

Please refer to detail product information required in Regulation No 206/2012 from leaflet of Product Fiche.

# 13 Specifications

## BEHPI

Model name	Indoor unit	BEHPI 090	BEHPI 120	BEHPI 180	BEHPI 240
	Outdoor unit	BEHPI 091	BEHPI 121	BEHPI 181	BEHPI 241
Refrigerant		R32	R32	R32	R32
Total Refrigerant Amount (g)		550	550	1100	1450
GWP		675	675	675	675
CO2 equivalent (tonnes)		0.371	0.371	0.743	0.979
Anti-Electric		Class I	Class I	Class I	Class I
Climate Class		T1	T1	T1	T1
Heating Type		Heat Pump	Heat Pump	Heat Pump	Heat Pump
Power Supply Connection		Outdoor	Outdoor	Outdoor	Outdoor
Pdesign C (kW)		2.7	3.5	5.2	7.0
Pdesign H (kW)		2.7 (EU Average Season)	2.9 (EU Average Season)	4.1 (EU Average Season)	4.9 (EU Average Season)
SEER/AEER/Weight EER (W/W)		6.9 (SEER, EU)	7.0 (SEER, EU)	7.0 (SEER, EU)	6.5 (SEER, EU)
SCOP/ACOP/Weight EER (W/W)		4.0 (SCOP, EU Average)	4.0 (SCOP, EU Average)	4.0 (SCOP, EU Average)	4.0 (SCOP, EU Average)
Energy Level-Cooling		A++ (EU)	A++ (EU)	A++ (EU)	A++ (EU)
Energy Level-Heating		A+ (EU Average Season)	A+ (EU Average Season)	A+ (EU Average Season)	A+ (EU Average Season)
Annual Energy Consumption-Cooling (kWh)		137	175	260	377
Annual Energy Consumption-Heating (kWh)		945	990	1435	1730
The declared capacity for calculation of SCOP at reference design condition (kW)		2.63	2.69	3.39	3.69
The back up heating capacity assumed for calculation of SCOP at reference design condition (kW)		0.07	0.21	0.71	1.21
Power of Electric Heater (W)		/	/	/	/
Cooling Power Input (W)		/	/	/	/
Heating Power Input (W)		/	/	/	/
Voltage/Frequency (V/Hz)		220-240V~ 50Hz, 1Ph	220-240V~ 50Hz, 1Ph	220-240V~ 50Hz, 1Ph	220-240V~ 50Hz, 1Ph
Cooling Running Current (A)		/	/	/	/
Heating Running Current (A)		/	/	/	/

# 13 Specifications

Model name	Indoor unit	BEHPI 090	BEHPI 120	BEHPI 180	BEHPI 240
	Outdoor unit	BEHPI 091	BEHPI 121	BEHPI 181	BEHPI 241
Noise Pressure Level - Indoor Unit (dBA)		56	55	57	63
Noise Pressure Level - Outdoor Unit (dBA)		63	63	65	67
Air flow volume (m <sup>3</sup> /h)		416/309/230	584/477/395	730/500/420	1020/830/640
Rated Power Input-EN 60335(W)		2150	2150	2500	3700
Rated Current Input-EN 60335(A)		10	10	13	19
Indoor unit Resistance Class		IPX0	IPX0	IPX0	IPX0
Outdoor unit Resistance Class		IP24	IP24	IP24	IP24
High Pressure Pipe Diameter (mm)		6.35mm (1/4in)	6.35mm (1/4in)	6.35mm (1/4in)	9.52mm (3/8in)
Low Pressure Pipe Diameter (mm)		9.52mm (3/8in)	9.52mm (3/8in)	12.7mm (1/2in)	15.9mm (5/8in)
Power Supply Cord specification (mm <sup>2</sup> )		1.5x3	1.5x3	1.5x3	2.5x3
Indoor & Outdoor Connection Cord (mm <sup>2</sup> )		1.5x5	1.5x5	1.5x5	2.5x5
Max. elevation (m)		10	10	20	25
Max. pipe length (m)		25	25	30	50
Additional Gas Quantity (g/m)		12	12	12	24
Indoor Unit (WxHxD) mm		752x290x219	832x297x223	995x319x251	1119x336x259
Outdoor Unit (WxHxD) mm		720x495x270	720x495x270	805x554x330	890x673x342
Indoor Unit Net Weight (kg)		8.5	9.5	12	15
Outdoor Unit Net Weight (kg)		23	23	32	43

Note:

1. Specifications are standard values calculated based on rated operating conditions, They will vary in difference work condition.
2. Our company has quick technical improvements. There will be prior notice for any change of technical data. Please read nameplate on the air-conditioner.

Please refer to detail product information required in Regulation No 206/2012 from leaflet of Product Fiche.



# 13 Specifications

## BEEPI

Model name	Indoor unit	BEEPI 090	BEEPI 120
	Outdoor unit	BEEPI 091	BEEPI 121
Refrigerant		R32	R32
Total Refrigerant Amount (g)		620	620
GWP		675	675
CO2 equivalent (tonnes)		0.419	0.419
Anti-Electric		Class I	Class I
Climate Class		T1	T1
Heating Type		Heat Pump	Heat Pump
Power Supply Connection		Outdoor	Outdoor
Pdesign C (kW)		2.5	3.2
Pdesign H (kW)		2.4 (EU Average Season)	2.4 (EU Average Season)
SEER/AEER/Weight EER (W/W)		9.0 (SEER, EU)	8.5 (SEER, EU)
SCOP/ACOP/Weight EER (W/W)		4.6 (SCOP, EU Average)	4.6 (SCOP, EU Average)
Energy Level-Cooling		A+++ (EU)	A+++ (EU)
Energy Level-Heating		A++ (EU Average Season)	A++ (EU Average Season)
Annual Energy Consumption-Cooling (kWh)		98	132
Annual Energy Consumption-Heating (kWh)		743	743
The declared capacity for calculation of SCOP at reference design condition (kW)		2.1	2.1
The back up heating capacity assumed for calculation of SCOP at reference design condition (kW)		0.3	0.3
Power of Electric Heater (W)		/	/
Cooling Power Input (W)		/	/
Heating Power Input (W)		/	/
Voltage/Frequency (V/Hz)		220-240V~ 50Hz, 1Ph	220-240V~ 50Hz, 1Ph
Cooling Running Current (A)		/	/
Heating Running Current (A)		/	/
Noise Pressure Level - Indoor Unit (dBA)		37/33/23/20	39/35/24/21

# 13 Specifications

Model name	Indoor unit	BEEPI 090	BEEPI 120
	Outdoor unit	BEEPI 091	BEEPI 121
Noise Pressure Level - Outdoor Unit (dBA)		54.0	54.5
Air flow volume (m <sup>3</sup> /h)		483/362/303	584/477/395
Rated Power Input-EN 60335(W)		2200	2200
Rated Current Input-EN 60335(A)		10.5	10.5
Indoor unit Resistance Class		IPX0	IPX0
Outdoor unit Resistance Class		IP24	IP24
High Pressure Pipe Diameter (mm)		Ø6.35 (1/4")	Ø6.35 (1/4")
Low Pressure Pipe Diameter (mm)		Ø9.52 (3/8")	Ø9.52 (3/8")
Power Supply Cord specification (mm <sup>2</sup> )		3G2.5	3G2.5
Indoor & Outdoor Connection Cord (mm <sup>2</sup> )		5G1.5	5G1.5
Max. elevation (m)		10	10
Max. pipe length (m)		25	25
Additional Gas Quantity (g/m)		12	12
Indoor Unit (WxHxD) mm		832×297×223	832×297×223
Outdoor Unit (WxHxD) mm		765×555×303	765×555×303
Indoor Unit Net Weight (kg)		9.5	9.5
Outdoor Unit Net Weight (kg)		27.0	27.0
Ambient Working Temperature Range(°C)Heating-Outdoor		-20~30	-20~30

Note:

1. Specifications are standard values calculated based on rated operating conditions, They will vary in difference work condition.
2. Our company has quick technical improvements. There will be prior notice for any change of technical data. Please read nameplate on the air-conditioner.

Please refer to detail product information required in Regulation No 206/2012 from leaflet of Product Fiche.

## Vă rugăm să citiți în prealabil acest manual de utilizare!

Stimate client,

Vă mulțumim că ați ales un produs Beko. Sperăm că veți obține cele mai bune rezultate cu acest produs, care a fost fabricat cu o înaltă calitate și folosind tehnologia cea mai modernă. De aceea, înainte de a folosi produsul, vă rugăm să consultați în întregime manualul de utilizare și toate celelalte documente aferente acestuia ce servesc drept referință pentru întrebuințări ulterioare. Dacă încredințați produsul unei alte persoane, oferiți, de asemenea, și manualul de utilizare. Respectați toate atenționările și informațiile din manualul de utilizare.

### Semnificația simbolurilor

În diferitele capitole ale acestui manual, veți întâlni următoarele simboluri:



Informații importante sau sugestii utile cu privire la utilizare.



Avertizare asupra situațiilor care pot pune în pericol viața și bunurile materiale.



Avertisment pentru acțiuni ce nu trebuie niciodată întreprinse.



Avertizare pentru electrocutare.



Acest simbol arată că sunt disponibile informații, cum ar fi manualul de utilizare sau manualul de instalare.



Nu acoperiți.



Acest simbol arată că manualul de operare trebuie citit cu atenție.



Acest simbol arată că un personal de service trebuie să se ocupe de acest echipament cu referire la manualul de instalare.



(Pentru tipul de gaz R32/R290)

Acest simbol arată că acest aparat utilizează un agent frigorific inflamabil. Dacă agentul frigorific este scurs și expus la o sursă de aprindere externă, există riscul de incendiu.



Acest produs a fost fabricat în condiții moderne cu respectarea normelor de protecție a mediului.

# CONȚINUT

<b>1 Măsuri de siguranță</b>	<b>61</b>	<b>8 Test de funcționare</b>	<b>100</b>
<b>2 Prezentare generală</b>	<b>69</b>	8.1 Instrucțiuni privind testul de funcționare .....	100
2.1 Componentele unității .....	70	<b>9 Îngrijire și întreținere</b>	<b>102</b>
2.2 Comenzi și piese .....	71	9.1 Curățarea unității interioare .....	102
<b>3 Specificațiile și caracteristicile unității</b>	<b>72</b>	9.2 Curățarea filtrului de aer .....	102
3.1 Afişajul unității interioare .....	72	9.3 Întreținere – perioade lungi de neutilizare .....	104
3.2 Temperatura de funcționare .....	73	9.4 Întreținere – Inspecție înainte de sezon .....	104
3.3 Tip inverter monosplit .....	74	<b>10 Depanare</b>	<b>105</b>
3.4 Tip cu viteză fixă .....	74	10.1 Probleme obișnuite .....	105
3.5 Alte caracteristici .....	75	10.2 Depanare .....	107
3.6 Setarea unghiului fluxului de aer .....	76	<b>11 Reglementări europene pentru eliminarea produsului ca deșeu</b>	<b>109</b>
3.6.1 Setarea unghiului vertical al fluxului de aer .....	76	<b>12 Instrucțiuni de instalare</b>	<b>110</b>
3.6.2 Setarea unghiului orizontal al fluxului de aer .....	76	12.1 Instrucțiuni F-Gas .....	110
3.7 Instalarea kitului HomeWhiz (Modul Wi-Fi) .....	76	<b>13 Specificații</b>	<b>111</b>
3.8 Operare manuală (fără telecomandă) .....	77		
<b>4 Instalare</b>	<b>78</b>		
4.1 Rezumatul instalării - unitatea interioară .....	78		
4.2 Instrucțiuni de instalare - Unitatea de interior .....	79		
4.2.1 Înainte de instalare .....	79		
4.2.2 Dimensiunile plăcii de montare .....	80		
4.2.3 Înainte de efectuarea lucrărilor electrice, citiți aceste reglementări .....	82		
4.3 Instalarea unității de exterior .....	86		
4.3.1 Instrucțiuni de instalare – Unitate exterioară .....	86		
<b>5 Conectare tubulatură agent frigorific</b>	<b>92</b>		
5.1 Instrucțiuni cu privire la conectare - Conductă pentru agent frigorific .....	93		
5.2 Instrucțiuni pentru conectarea conductei la unitatea de interior .....	94		
5.3 Instrucțiuni pentru conectarea conductei la unitatea de exterior .....	95		
<b>6 Evacuarea aerului</b>	<b>96</b>		
6.1 Pregătire și măsuri de siguranță .....	96		
6.1.1 Înainte de a efectua evacuarea .....	96		
6.1.2 Instrucțiuni de evacuare .....	96		
6.1.3 Notă privind adăugarea agentului frigorific .....	97		
<b>7 Verificări ale scurgerilor electrice și de gaze</b>	<b>99</b>		
7.1 Înainte de testul de funcționare .....	99		
7.2 Verificări de siguranță electrică .....	99		
7.3 Verificarea scurgerilor de gaz .....	99		

# 1 Măsuri de siguranță

## Avertizare

Acest aparat poate fi utilizat de copiii cu vârsta de peste 8 ani precum și de persoanele cu capacități fizice, senzoriale sau mentale reduse sau persoane cărora le lipsesc experiența și cunoștințele, doar în cazul în care li se asigură supraveghere sau primesc instrucțiuni pentru utilizarea în condiții de siguranță și informații asupra riscurilor implicate. Copiii nu trebuie să se joace cu acest aparat. Curățarea și lucrările de întreținere nu trebuie să fie făcute de copii fără supraveghere (țările Uniunii Europene).

Acest aparat nu este destinat utilizării de către persoane (inclusiv copii) cu capacități fizice, senzoriale sau mentale reduse sau cu lipsă de experiență și cunoștințe, cu excepția cazului în care acestea au fost supravegheate sau instruite cu privire la utilizarea aparatului de către o persoană responsabilă

pentru siguranța lor. Copiii trebuie supravegheați pentru a se asigura că nu se joacă cu aparatul.

## Avertisment privind utilizarea produsului

- Dacă apare o situație anormală (precum un miros de material ars), opriți imediat aparatul și scoateți ștecherul din priză. Contactați-l pe distribuitor și cereți instrucțiuni pentru a evita electrocutările, incendiile sau rănirea.
- **Nu** introduceți degetele, tije sau alte obiecte în orificiul de admisie a aerului sau în cel de evacuare. Acest lucru poate provoca răniri, deoarece ventilatorul poate avea viteze mari de rotație.
- **Nu** folosiți spray-uri inflamabile, precum spray pentru păr, lacuri sau vopsea în apropierea unității. Acest lucru poate provoca incendii sau ardere.
- **Nu** folosiți aparatul de aer condiționat în locuri din apropierea gazelor combustibile. Gazele emise se pot acumula în jurul unității și pot provoca explozii.

## 1 Măsuri de siguranță

- **Nu** folosiți aparatul de aer condiționat într-o cameră umedă, de exemplu, camera de baie sau spălătorie. O expunere prea mare la apă poate provoca scurtcircuitarea componentelor electrice.
  - **Nu** vă expuneți corpul direct la aerul rece pentru o perioadă prelungită de timp.
  - **Nu** permiteți copiilor să se joace cu aparatul de aer condiționat. Copiii trebuie supravegheați tot timpul în jurul unității.
  - Dacă aparatul de aer condiționat este utilizat împreună cu arzătoare sau alte dispozitive de încălzire, aerisiți camera pentru a evita deficitul de oxigen.
  - În anumite medii funcționale, cum ar fi bucătăriile, sălile de servere etc., este foarte recomandată utilizarea unor unități de aer condiționat special concepute.
- ### Avertismente cu privire la curățare și întreținere
- Opriți dispozitivul și scoateți ștecherul din priză înainte de curățare. Dacă nu procedați astfel, se pot produce electrocutări.
  - **Nu** curățați aparatul de aer condiționat folosind cantități excesive de apă.
  - **Nu** curățați aparatul de aer condiționat cu agenți de curățare inflamabili. Agenții de curățare inflamabili pot provoca incendii sau deformații.
- ### Atenție
- Opriți aparatul de aer condiționat și deconectați-l de la priza electrică dacă nu intenționați să-l utilizați pentru o perioadă lungă de timp.
  - Opriți și deconectați unitatea în timpul furtunilor.
  - Asigurați-vă că apa de condens se poate scurge fără probleme din unitate.
  - **Nu** manipulați aparatul de aer condiționat cu mâinile ude. Se poate produce electrocutarea.

## 1 Măsuri de siguranță

- **Nu** utilizați dispozitivul pentru niciun alt scop decât cel preconizat.
- **Nu** vă urcați pe modulul exterior și nu puneți obiecte pe acesta.
- **Nu** permiteți aparatului de aer condiționat să funcționeze un timp mai îndelungat când ușile sau ferestrele sunt deschise sau atunci când umiditatea este foarte mare.
- **Nu** trageți de cablu atunci când scoateți din priză unitatea. Țineți ferm ștecherul și scoateți-l din priză. Dacă trageți direct de cablul de alimentare, acesta se poate deteriora, ceea ce poate provoca incendii sau electrocutări.
- **Nu** modificați lungimea cablului de alimentare și nu utilizați un prelungitor pentru alimentarea unității.
- **Nu** conectați alte unități la aceeași priză ca și unitatea. Conexiunile electrice slăbite, izolația necorespunzătoare, și tensiunea electrică insuficientă pot provoca incendii.

### Avertismente de natură electrică

- Utilizați numai cablul de alimentare specificat. Dacă cablul de alimentare este deteriorat, acesta trebuie înlocuit de către producător, agentul său de service sau persoane calificate similar pentru a evita un pericol.
- Păstrați curată priza electrică. Îndepărtați praful sau funinginea care se acumulează pe priza electrică sau în jurul acesteia. Prizele murdare pot provoca incendii sau electrocutări.
- Produsul trebuie să fie împământat corespunzător în momentul instalării, în caz contrar poate apărea un șoc electric.
- Pentru toate lucrările electrice, urmați toate standardele locale și naționale de cablare, reglementările și manualul de instalare. Conectați cablurile strâns și strângeți-le bine pentru a preveni ca forțele

## 1 Măsuri de siguranță

externe să deterioreze terminalul. Conexiunile electrice necorespunzătoare se pot supraîncălzi și pot provoca incendii și, de asemenea, șocuri. Toate conexiunile electrice trebuie efectuate conform Schemei de conectare electrică situată pe panourile unităților interioare și exterioare.

- Toate cablurile trebuie aranjate corespunzător pentru a se asigura că capacul plăcii de control se poate închide corect. Dacă capacul plăcii de control nu este închis corespunzător, poate duce la coroziune și poate cauza încălzirea punctelor de conectare de pe terminal, incendierea sau electrocutarea.
- În cazul în care se conectează energie la cabluri fixe, un dispozitiv de deconectare pe toți polii care are un spațiu liber de cel puțin 3 mm în toți polii și are un curent de scurgere care poate depăși 10 mA, dispozitivul de curent rezidual (RCD) având un curent

rezidual nominal de funcționare care nu depășește 30 mA, iar deconectarea trebuie încorporată în cablajul fix în conformitate cu regulile de cablare.

### Luăți în considerare specificațiile siguranțelor

Placa de circuit a aparatului de aer condiționat (PCB) este proiectată cu o siguranță pentru a oferi protecție la supracurent. Specificațiile siguranței sunt imprimate pe placa de circuite, cum ar fi:

T3.15 AL/250 VAC, T5 AL/250 VAC, T3.15 A/250 VAC, T5 A/250 VAC, T20 A/250 VAC, T30 A/250 VAC etc.



**Notă:** Pentru unitățile care utilizează agent frigorific R32 sau R290, poate fi utilizată numai siguranța ceramică rezistentă la explozie.



# 1 Măsuri de siguranță

## Avertismente privind instalarea produsului

1. Instalarea trebuie efectuată de un distribuitor autorizat sau un specialist. Instalarea necorespunzătoare poate conduce la scurgeri de apă, șoc electric sau incendiu.
2. Instalarea trebuie efectuată în conformitate cu instrucțiunile de instalare. Instalarea necorespunzătoare poate conduce la scurgeri de apă, șoc electric sau incendiu.
3. Contactați un tehnician de service autorizat pentru reparații sau întreținerea acestei unități. Această unitate trebuie instalată în conformitate cu reglementările naționale referitoare la instalațiile electrice.
4. Folosiți doar accesoriile, componentele și piesele specificate pentru instalare. Folosirea pieselor non-standard poate cauza scurgeri de apă, șoc electric, incendiu și poate provoca defectarea unității.
5. Instalați unitatea într-un loc care poate susține greutatea unității. Dacă locul ales nu poate susține greutatea unității sau instalarea nu este efectuată corect, unitatea poate cădea, provocând vătămare gravă și daune.
6. Instalați conductele de drenaj conform instrucțiunilor din acest manual. Apa provenită de la drenajul necorespunzător poate provoca daune casei și bunurilor personale.
7. Pentru unitățile care dispun de un radiator auxiliar **nu** instalați aparatul la o distanță mai mică de 1 metru de orice materiale combustibile.
8. **Nu** instalați unitatea într-o locație care ar putea fi expusă la scurgeri de gaze combustibile. Dacă se acumulează gaze inflamabile în jurul unității, acestea pot provoca un incendiu.
9. Nu porniți alimentarea cu energie înainte de finalizarea tuturor lucrărilor.

## 1 Măsuri de siguranță

10. Când deplasați sau mutați aparatul de climatizare, consultați tehnicienii de service cu privire la deconectarea și reinstalarea unității.
11. Pentru instalarea aparatului pe suport, citiți informațiile de la secțiunile „Instalarea unității de interior” și „Instalarea unității de exterior”.

### **Note referitoare la gazele fluorurate (nu se aplică unității care utilizează agent frigorific R290)**

1. Acest aparat de aer condiționat conține gaze fluorurate cu efect de seră. Pentru informații specifice privind tipul de gaz și cantitatea, vă rugăm să consultați eticheta corespunzătoare de pe unitate sau „Manual de utilizare - fișă de produs” furnizat împreună cu unitatea exterioară. (numai pentru produsele din Uniunea Europeană).
2. Operațiunile de instalare, service, întreținere și reparații ale acestei unități trebuie să fie efectuate de un tehnician de service autorizat.
3. Dezinstalarea și reciclarea trebuie să fie efectuate de un tehnician autorizat.
4. Pentru echipamentele care conțin gaze fluorurate cu efect de seră în cantitate echivalentă cu 5 tone de CO<sub>2</sub> sau mai mult, dar mai puțin de 50 tone de CO<sub>2</sub>. Dacă este instalat un sistem de detectare a scurgerilor, trebuie efectuate verificări ale scurgerilor cel puțin o dată la 24 de luni.
5. Atunci când unitatea este verificată pentru scurgeri, se recomandă înregistrarea corespunzătoare a tuturor verificărilor.

### **Avertisment cu privire la folosirea agentului frigorific R32/R290**

- Când se utilizează agent frigorific inflamabil, aparatul trebuie depozitat într-o zonă bine ventilată, unde dimensiunile încăperii corespund suprafeței

## 1 Măsurile de siguranță

specificate pentru funcționare.

Pentru modelele cu agent frigorific R32:

Aparatul trebuie instalat, utilizat și depozitat într-o încăpere cu o suprafață mai mare de 4 m<sup>2</sup>.

Pentru modelele cu agent frigorific R290, aparatul trebuie instalat, operat și depozitat într-o încăpere cu o suprafață a podelei mai mare decât:

$\leq 9000$  Btu/h unități: 13 m<sup>2</sup>

$> 9000$  BTU/h și

$\leq 12000$  BTU/h unități: 17 m<sup>2</sup>

$> 12000$  BTU/h și

$\leq 18000$  BTU/h unități: 26 m<sup>2</sup>

$> 18000$  BTU/h și

$\leq 24000$  BTU/h unități: 35 m<sup>2</sup>

- Conectorii mecanici reutilizabili și îmbinările flanșate nu sunt permise în interior. (cerință conform standardului EN).
- Conectorii mecanici utilizați în interior trebuie să aibă o rată de cel mult 3 g/an la 25% din presiunea maximă admisă. În cazul în care conectorii mecanici sunt reutilizați în interior, piesele de etanșare se reînnoiesc. În cazul

reutilizării în interior a racordurilor flanșate, partea flanșată trebuie refabricată. (cerință conform standardului UL)

- În cazul în care conectorii mecanici sunt reutilizați în interior, piesele de etanșare se reînnoiesc. În cazul reutilizării în interior a racordurilor flanșate, partea flanșată trebuie refabricată. (cerințe conform standardului IEC)
- Conectorii mecanici utilizați în interior trebuie să respecte standardul ISO 14903.

### Reglementări europene pentru eliminarea produsului ca deșeu

Acest marcaj indicat pe produs sau în documentație indică faptul că deșeurile electrice și ale echipamentelor electrice nu trebuie amestecate cu deșeurile menajere generale.

## 1 Măsură de siguranță

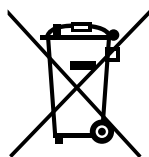

Eliminarea corectă a acestui produs (Deșeuri de echipamente electrice și electronice)

Acest aparat conține agent frigorific și alte materiale potențial periculoase. Pentru eliminarea ca deșeu a acestui aparat, legea prevede colectarea și tratamentul special. Nu eliminați acest produs ca deșeu menajer sau ca deșeu municipal nesortat.

Atunci când eliminați acest aparat, aveți la dispoziție următoarele opțiuni:











- Eliminați aparatul la sistemul municipal de colectare a deșeurilor electronice.
- Atunci când cumpărați un aparat nou, vânzătorul va prelua gratuit vechiul aparat.
- Producătorul va prelua gratuit vechiul aparat. (pentru unele țări)
- Vindeți aparatul firmelor autorizate care se ocupă de deșeuri din metal. (pentru unele țări)

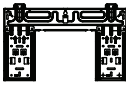

Notă specială: Eliminarea acestui aparat în pădure sau în alte locuri din natură vă pune în pericol sănătatea și are un efect nociv pentru mediul înconjurător. Substanțele periculoase se pot scurge în apele subterane și intră în lanțul producției de alimente.

## 2 Prezentare generală

Sistemul de aer condiționat vine cu următoarele accesorii. Utilizați toate piesele și accesoriile de instalare pentru a instala aparatul de aer condiționat. Instalarea necorespunzătoare poate duce la scurgeri de apă, șoc electric și incendiu sau poate cauza defectarea echipamentului. Articolele care nu sunt incluse cu aparatul de aer condiționat trebuie achiziționate separat.

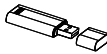
Denumirea accesoriilor	Cantitate (buc)	Formă	Denumirea accesoriilor	Cantitate (buc)	Formă
Manual	2-3		Telecomandă	1	
Racord drenaj (pentru modelele cooling (răcire) & heating (încălzire))	1		Baterie	2	
Garnitură (pentru modelele cooling (răcire) & heating (încălzire))	1		Suport pentru telecomandă (opțional)	1	
Placă de montare	1		Șurub de fixare pentru suportul telecomenzii (opțional)	2	
Ancoră	5~8 (în funcție de modele)		Filtru mic (Trebuie să fie instalat în partea din spate a filtrului principal de aer de către tehnicianul autorizat, în timpul instalării echipamentului)	1~2 (în funcție de modele)	
Șurub de fixare pentru placa de montare	5~8 (în funcție de modele)				
Set USB fără fir	1 (numai pentru modelele Wifi)				

## 2 Prezentare generală

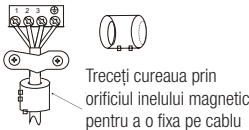
Denumire	Formă		Cantitate (buc.)
Ansamblu conductă de legătură	Componentele cu lichid	Φ 6,35 (1/4 in)	Componente ce trebuie achiziționate separat. Consultați distribuitorul cu privire la dimensiunea corectă a conductei unității pe care ați achiziționat-o.
		Φ9,52 (3/8 inchi)	
	Componentele cu gaz	Φ9,52 (3/8 inchi)	
		Φ12,7 (1/2 inchi)	
		Φ16 (5/8 inchi)	
	Φ19 (3/4 inchi)		
Inel magnetic și curea (dacă este furnizat, consultați schema electrică pentru a-l instala la cablul de conexiune)	 <p>Treceți cureaua prin orificiul inelului magnetic pentru a o fixa pe cablu</p>		Variază în funcție de model

### 2.1 Componentele unității



Instalarea trebuie efectuată în conformitate cu cerințele standardelor locale și naționale. Instalarea poate fi ușor diferită în diferite zone.

## 2 Prezentare generală

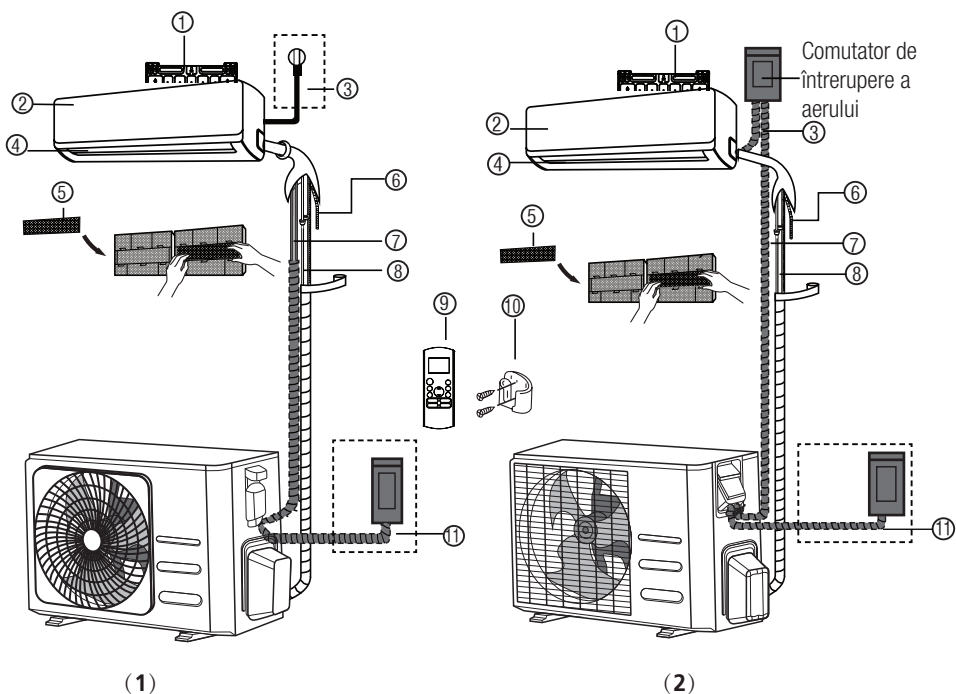

### 2.2 Comenzi și piese

1. Placă de montare pe perete
2. Panou frontal
3. Cablu de alimentare (unele unități)
4. Fană
5. Filtru funcțional  
(în spatele filtrului principal - unele modele)
6. Conductă de drenaj
7. Cablu de semnal
8. Conducta de agent frigorific
9. Telecomandă
10. Suport pentru telecomandă (unele unități)
11. Cablu de alimentare pentru unitatea de exterior (unele unități)

Ilustrațiile din acest manual au scop explicativ. Forma efectivă a unității dvs. interioare poate fi ușor diferită. Forma efectivă va avea întâietate.

## 3 Specificațiile și caracteristicile unității

### 3.1 Afișajul unității interioare



Diferite modele au panou frontal și fereastră de afișare diferite. Nu toți indicatorii descriși mai jos sunt disponibili pentru aparatul de aer condiționat pe care l-ați achiziționat. Vă rugăm să verificați fereastra de afișare interioară a unității pe care ați achiziționat-o.



Ilustrațiile din acest manual au scop explicativ. Forma efectivă a unității dvs. interioare poate fi ușor diferită. Forma efectivă va avea întâietate.

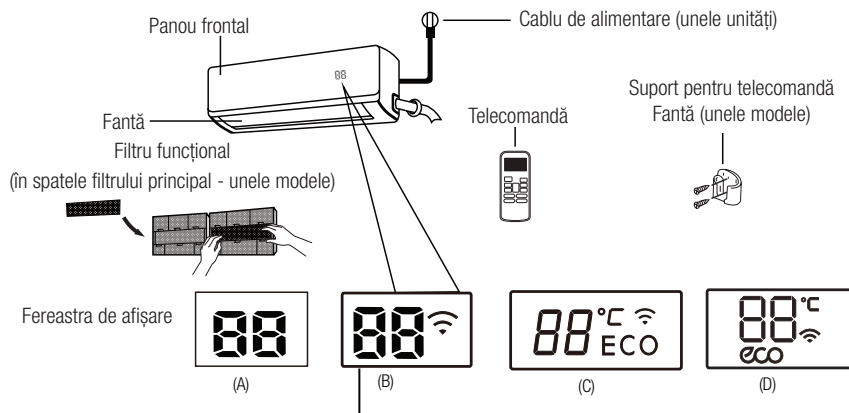

" **ECO** " când funcția ECO (unele modele) este activată

" **°C** " Se aprinde în culori diferite în funcție de modul de funcționare (unele modele):  
În modul COOL (Răcire) și DRY (Uscare), se afișează ca culoare rece.  
În modul HEAT (Încălzire), se afișează ca o culoare caldă.

" **Wi-Fi** " când funcția de control fără fir este activată (unele modele)

" **88** " Afișează temperatura, caracteristica de funcționare și codurile de eroare:

" **01** " timp de 3 secunde când:

- TIMER ON (Cronometru pornit) este setat (dacă unitatea este OFF (oprit) ), " **01** " rămâne pornit când este setat TIMER ON (Cronometru pornit)

- Funcția FRESH (proaspăt), SWING (pendulare), TURBO, SILENCE (liniște) sau SOLAR PV ECO este pornită

" **0F** " timp de 3 secunde atunci când:

- TIMER OFF (Temporizator Oprit) setat

- Funcția FRESH (proaspăt), SWING (pendulare), TURBO, SILENCE (liniște) sau SOLAR PV ECO este oprită

" **CF** " când funcția anti-aer rece este pornită

" **DF** " la momentul dezghețării (unitățile cooling (răcire) și heating (încălzire))

" **SC** " când unitatea efectuează operațiunea de autocurățare

" **FP** " când funcția de încălzire cu 8 °C este activată

Semnificația  
codurilor afișate



### 3 Specificațiile și caracteristicile unității

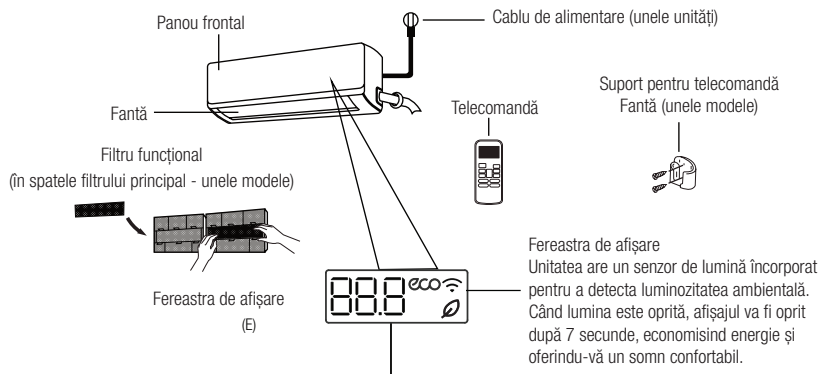

„88.8” Afișează temperatura, caracteristica de funcționare și codurile de eroare:

„01” timp de 3 secunde când:

- TIMER ON (Cronometru pornit) este setat (dacă unitatea este OFF (oprită) , „01” rămâne pornit când este setat TIMER ON (Cronometru pornit))
- Funcția FRESH (proaspăt), SWING (pendulare), TURBO (turbo) sau SILENCE (liniște) este pornită

„0F” timp de 3 secunde când:

- TIMER OFF (Temporizator Oprit) setat
- Funcția FRESH (proaspăt), SWING (pendulare), TURBO (turbo) sau SILENCE (liniște) este oprită

„0F” la momentul dezghețării (unitățile cooling (răcire) & heating (încălzire))

„SE” când unitatea efectuează operațiunea de autocurățare (unele modele)

„FP” când modul de încălzire la 8 °C (46 °F) sau 12 °C (54 °F) este activat (unele modele)

„0” când funcția Fresh (proaspăt) este activată (unele modele)

„ECO” când funcția ECO este activată (unele modele)

„” când funcția de control fără fir este activată (unele modele)

În modul Fan (ventilator), unitatea va afișa temperatura camerei.

În alte moduri, unitatea va afișa setarea de temperatură.

Apăsarea butonului LED de pe telecomandă va opri afișajul, apăsarea butonului LED din nou timp de 15 secunde va afișa temperatura camerei, dacă îl apăsați din nou după 15 secunde, va aprinde ecranul de afișare.

Semnificația  
codurilor afișate

### 3.2 Temperatura de funcționare

Atunci când aparatul de aer condiționat este utilizat în afara următoarelor intervale, anumite funcții pentru protecția siguranței se pot activa și pot dezactiva unitatea.

## 3 Specificațiile și caracteristicile unității

### 3.3 Tip inverter monosplit

Modul COOL (răcire)		Modul HEAT (încălzire)	Modul DRY (uscare)
Temperatura în încăpere	17 °C - 32 °C (62 °F - 90 °F)	0 °C - 30 °C (32 °F - 86 °F)	10 °C - 32 °C (50 °F - 90 °F)
Temperatura exterioară	0 °C - 50 °C (32 °F - 122 °F)	-15 °C - 30 °C (5 °F - 86 °F)	0 °C - 50 °C (32 °F - 122 °F)
	-15 °C - 50 °C (5 °F - 122 °F) (Pentru modele cu sisteme de răcire la temp. joasă.)		
	0 °C - 52 °C (32 °F - 126 °F) (Pentru modele tropicale speciale)		0 °C - 52 °C (32 °F - 126 °F) (Pentru modele tropicale speciale)



Pentru unitățile exterioare cu încălzitor electric auxiliar. Atunci când temperatura la exterior este sub 0 °C (32 °F), recomandăm cu insistență menținerea permanentă a unității în priză, pentru a asigura o performanță continuă fără probleme.

### 3.4 Tip cu viteză fixă

Modul COOL (răcire)		Modul HEAT (încălzire)	Modul DRY (uscare)
Temperatura în încăpere	17 °C - 32 °C (62 °F - 90 °F)	0 °C-30 °C (32 °F-86 °F)	10 °C - 32 °C (50 °F - 90 °F)
Temperatura exterioară	18 °C-43 °C (64 °F-109 °F)	-7 °C-24 °C (19 °F-75 °F)	11 °C-43 °C (52 °F-109 °F)
	-7 °C-43 °C (19 °F-109 °F) (Pentru modele cu sisteme de răcire la temp. joasă)		18 °C-43 °C (64 °F-109 °F)
	18 °C-52 °C (64 °F - 126 °F) (Pentru modele tropicale speciale)		18 °C-52 °C (64 °F - 126 °F) (Pentru modele tropicale speciale)

## 3 Specificațiile și caracteristicile unității



Umiditatea relativă a camerei mai mică de 80%. În cazul în care aparatul de aer condiționat funcționează la valori mai mari decât aceasta, suprafața aparatului de aer condiționat poate forma condensare. Vă rugăm să setați fanta verticală pentru flux de aer în unghiul maxim (vertical față de sol) și să setați modul ventilator HIGH (ridicată).

### Pentru a optimiza și mai mult performanța unității dvs., procedați în felul următor

- Țineți ușile și ferestrele închise.
- Limitați consumul de energie folosind funcțiile TIMER ON (cronometru pornit) și TIMER OFF (cronometru oprit).
- Nu blocați gurile de admisie sau de evacuare a aerului.
- Inspectați și curățați periodic filtrele.

Acest pachet de documentație nu include un ghid pentru folosirea telecomenzii cu infraroșu. Nu toate funcțiile sunt disponibile pentru aparatul de aer condiționat, verificați afișajul interior și telecomanda unității pe care ați achiziționat-o.

### 3.5 Alte caracteristici

#### • Repornire automată (unele modele)

În cazul întreruperii alimentării cu energie a unității, aceasta va reporni automat cu setările anterioare după reluarea alimentării.

#### • Anti-mucegai (unele modele)

Atunci când opriți unitatea din modurile COOL (răcire), AUTO (COOL) (răcire) sau DRY (uscare), aparatul de aer condiționat va continua să funcționeze cu putere foarte mică, pentru eliminarea apei rezultate în urma condensării și prevenirea apariției mucegaiului.

#### • Control wireless (unele modele)

Cu ajutorul controlului wireless puteți controla aparatul de aer condiționat folosind telefonul mobil și o conexiune wireless.

Pentru accesul la dispozitiv prin USB, operațiile de înlocuire și întreținere trebuie să fie efectuate de personal profesionist.

#### • Memorie unghi de fantă (unele modele)

Atunci când porniți unitatea, fanta va reveni automat la unghiul anterior.

#### • Detectare scurgere de agent frigorific (unele modele)

Unitatea interioară va afișa automat „EC” sau „ELOC” sau LED-urile se vor aprinde intermitent (în funcție de model) în momentul în care detectează scurgeri ale agentului frigorific.

#### • Funcționarea în modul Sleep (Somn)

Funcția SLEEP (somn) este folosită pentru reducerea consumului de energie în timp ce dormiți (nu aveți nevoie de aceeași setare de temperatură pentru a vă simți confortabil). Această funcție poate fi activată numai prin intermediul telecomenzii. Și funcția Sleep (somn) nu este disponibilă în modul FAN (ventilator) sau DRY (uscare).

Apăsăți butonul SLEEP (somn) când sunteți gata să mergeți la culcare. Atunci când este în modul COOL (răcire), unitatea va crește temperatura cu 1 °C (2 °F) după 1 oră și cu încă 1 °C (2 °F) după încă o oră. Atunci când este în modul HEAT (încălzire), unitatea va scădea temperatura cu 1 °C (2 °F) după 1 oră și cu încă 1 °C (2 °F) după încă o oră. Funcția sleep (somn) se va opri după 8 de ore, iar sistemul va continua să funcționeze în starea anterioară.

### 3 Specificațiile și caracteristicile unității

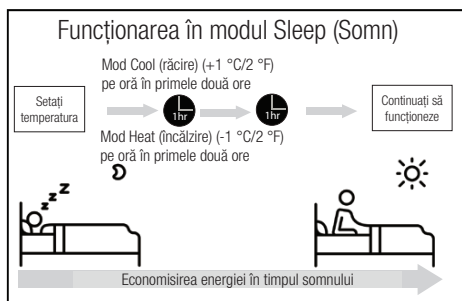

### 3.6 Setarea unghiului fluxului de aer

#### 3.6.1 Setarea unghiului vertical al fluxului de aer

Cu unitatea pornită, folosiți butonul SWING (pendulare)/DIRECT (direcție) de pe telecomandă pentru setarea direcției (unghi vertical) fluxului de aer. Consultați Manualul telecomenzii pentru detalii.

Atunci când folosiți modul COOL (răcire) sau DRY (uscare), nu setați fanta într-un unghi prea vertical perioade îndelungate de timp. Aceasta poate duce la condensarea apei pe lama fantei, care se va scurge pe pardoseală și mobilier.

Atunci când folosiți modul COOL (răcire) sau HEAT (încălzire), setarea fantei într-un unghi prea vertical poate reduce performanța unității ca urmare a fluxului de aer restricționat.



#### 3.6.2 Setarea unghiului orizontal al fluxului de aer

Unghiul orizontal al fluxului de aer trebuie setat manual. Apucați tija deflectorului (a se vedea Fig. B) și ajustați-o manual în direcția preferată. Pentru unele unități, unghiul orizontal al fluxului de aer poate fi setat de la telecomandă. Vă rugăm să consultați Manualul telecomenzii.

#### 3.7 Instalarea kitului HomeWhiz (Modul Wi-Fi)

1. Înlăturați capacul de protecție al kitului HomeWhiz (modulului Wi-Fi)
2. Deschideți capacul frontal al unității interioare și inserați kitul HomeWhiz (modulul Wi-Fi) în locul rezervat lui.

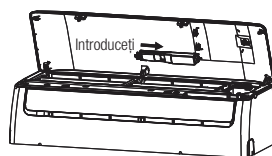
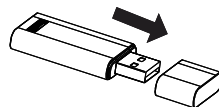

#### Avertizare:



Interfața este compatibilă doar cu kitul HomeWhiz (modulul Wi-Fi) furnizat de producător.

### 3 Specificațiile și caracteristicile unității

#### 3.8 Operare manuală (fără telecomandă)



**ATENȚIONARE!** Butonul manual se folosește doar pentru testare și operare de urgență. Vă rugăm să nu folosiți această funcție decât dacă ați pierdut telecomanda și este absolut necesar. Pentru a reveni la operarea obișnuită, folosiți telecomanda pentru activarea unității. Unitatea trebuie oprită înainte de operarea manuală.

##### Pentru operarea manuală a unității:

1. Deschideți panoul frontal al unității interioare.
2. Localizați butonul Manual Control (Control manual) de pe partea dreaptă a unității.
3. Apăsăți butonul Manual Control (Control manual) o dată, pentru a activa modul Forced Auto (automat forțat).
4. Apăsăți din nou butonul Manual Control (Control manual), pentru a activa modul Forced Cooling (răcire forțată).
5. Apăsăți a treia oară butonul Manual Control (Control manual), pentru a opri unitatea.
6. Închideți panoul frontal.

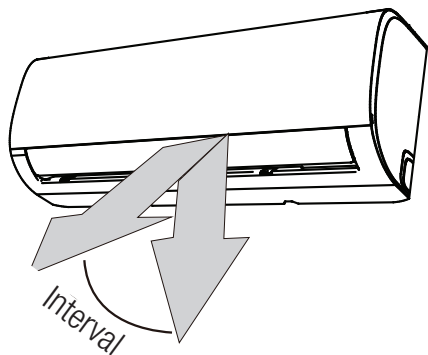

Nu mișcați fanta cu mâna. Aceasta va conduce la pierderea sincronizării fantei. Dacă se întâmplă acest lucru, opriți unitatea și deconectați-o de la priza de alimentare timp de câteva secunde, apoi reporniți unitatea. Astfel, fanta va fi resetată.



**ATENȚIONARE!** Nu puneți degetele în sau lângă partea de refulare sau de aspirație a aparatului. Ventilatorul de mare viteză din interiorul unității poate provoca rănire.

Tijă  
deflector

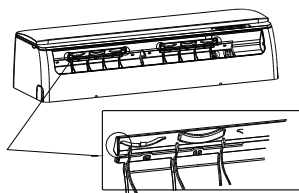
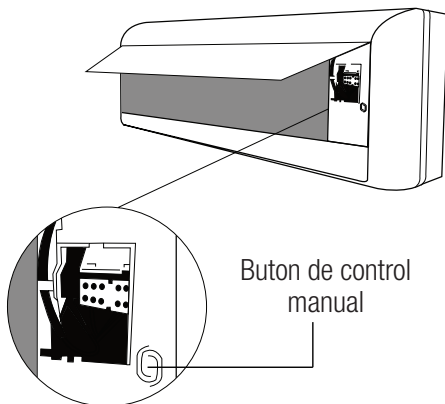
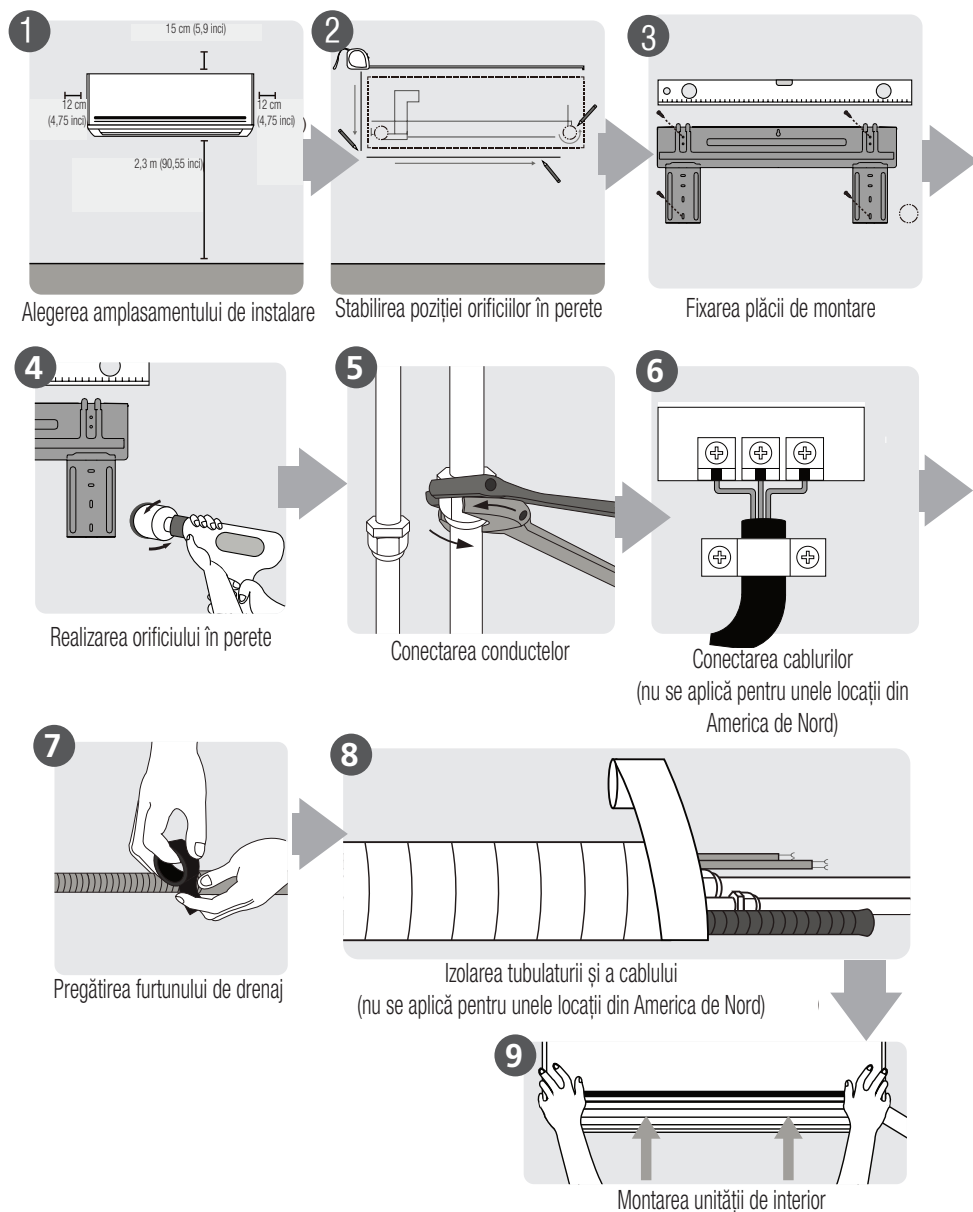

Fig.B



## 4 Instalare

### 4.1 Rezumatul instalării - unitatea interioară



## 4 Instalare

### 4.2 Instrucțiuni de instalare - Unitatea de interior

#### 4.2.1 Înainte de instalare

Înainte de a instala unitatea de interior, consultați eticheta din cutia produsului pentru a vă asigura că numărul de model al unității de interior corespunde cu numărul de model al unității de exterior.

Pasul 1: Alegerea amplasamentului Înainte de a instala unitatea de interior, trebuie ales un amplasament corespunzător. Următoarele standarde vă vor ajuta să alegeți amplasamentul potrivit pentru unitate.

#### Un amplasament corespunzător de instalare trebuie să îndeplinească următoarele standarde:

- Circulație bună a aerului
- Drenare avantajoasă
- Zgomotul produs de unitate să nu deranjeze alte persoane
- Ferm și solid - amplasamentul nu trebuie să vibreze
- Să poată susține greutatea unității
- Să fie montată la cel puțin un metru de alte echipamente electrice (de ex. TV, radio, calculator).

#### NU instalați unitatea în următoarele locuri:

- În apropierea unei surse de căldură, abur sau gaze combustibile
- În apropierea unor articole inflamabile, cum ar fi draperii sau haine.
- În apropierea unui obstacol care ar putea bloca circulația aerului
- În apropierea ușii
- Într-o locație supusă la lumina directă a soarelui



Dacă nu există tubulatură frigorifică fixă: În timp ce alegeți amplasamentul, aveți grijă să lăsați suficient spațiu pentru un orificiu în perete (a se vedea pasul Realizarea orificiului în perete pentru conductele de legătură) pentru cablul de semnal și conductă pentru agentul frigorific care conectează unitatea de interior cu cea de exterior. Poziția implicită pentru toate conductele este partea dreaptă a unității de interior (stând cu fața către unitate). Cu toate acestea, conductele pot fi poziționate atât la stânga, cât și la dreapta unității.

#### Consultați diagrama următoare pentru a asigura o distanță corespunzătoare față de pereți și tavan:

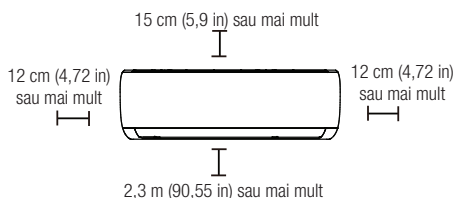

Pasul 2: Fixarea plăcii de montare pe perete  
Placa de montare este dispozitivul pe care se montează unitatea de interior.

- Îndepărtați șurubul care fixează placa de montare în partea din spate a unității interioare.

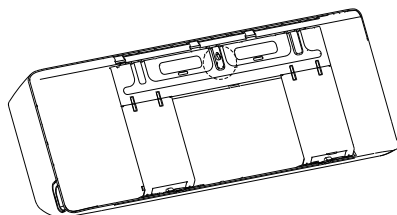

## 4 Instalare

- Fixați placa de montare pe perete cu ajutorul șuruburilor furnizate. Asigurați-vă că placa de montare este lipită de perete.



Dacă peretele este realizat din cărămidă, beton sau alt material similar, faceți un orificiu cu diametrul de 5 mm (0,2 in) și introduceți ancorele manșon furnizate. Apoi fixați placa de montare pe perete prin strângerea șuruburilor direct în ancorele de prindere.

Pasul 3: Realizarea orificiului în perete pentru conductele de legătură

1. Stabiliți poziția orificiului din perete în funcție de amplasarea plăcii de montare. Consultați Dimensiuni placă de montare.
2. Faceți un orificiu în perete, folosind un burghiu cu diametrul de 65 mm (2,5 in) sau de 90 mm (3,54 in). Asigurați-vă că orificiul este realizat într-un unghi ușor descendent, astfel încât capătul exterior al găurii să fie mai jos decât capătul interior cu aproximativ 5-7 mm (0,2- 0,275 in). Acest lucru va asigura drenarea corectă a apei.
3. Așezați manșonul de protecție în orificiu. Acest lucru protejează marginile orificiului și îl sigilează la finalizarea procesului de instalare.



**ATENȚIONARE!** Când faceți orificiul din perete, asigurați-vă că nu atingeți cablurile, instalațiile sanitare sau alte componente sensibile.

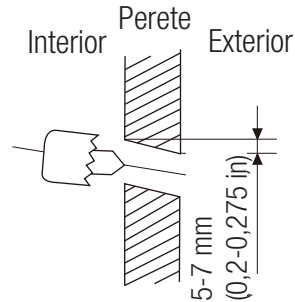

### 4.2.2 Dimensiunile plăcii de montare

Diferite modele au plăci de montare diferite. În funcție de cerințele de personalizare, forma plăcii de montare poate fi ușor diferită. Dar dimensiunile de instalare sunt aceleași cu dimensiunea unității de interior. Vedeți tipul A și tipul B ca exemplu:

Orientarea corectă a plăcii de montare

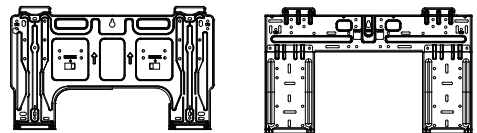
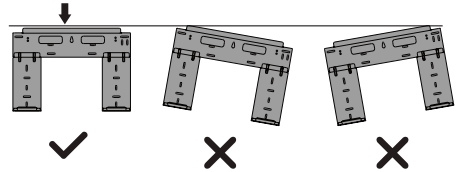

Tip A

Tip B

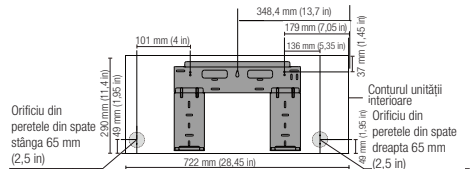





## 4 Instalare

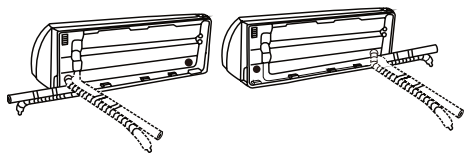

**ATENȚIONARE!** Aveți grijă să nu îndoți sau să deteriorați conductele în timp ce le îndoți de unitate. Orice urme de lovituri din conductă vor afecta performanța unității.

Pasul 5: Conectarea furtunului de drenaj

Implicit, furtunul de drenaj este atașat la partea stângă a unității (stând cu fața către spatele unității). Cu toate acestea, poate fi atașat și în partea dreaptă a unității. Pentru a asigura evacuarea corectă, atașați furtunul de drenaj pe aceeași parte pe care conductele cu agent frigorific ies din unitate. Atașați extensia furtunului de drenaj (achiziționată separat) la capătul furtunului de drenaj.

- Înfășurați ferm punctul de conectare cu bandă de teflon pentru a asigura o etanșare bună și pentru a preveni scurgerile.
- Pentru porțiunea furtunului de evacuare care va rămâne în interior, înfășurați-l cu izolație de țevă de spumă pentru a preveni condensarea.
- Scoateți filtrul de aer și turnați o cantitate mică de apă în tava de scurgere pentru a vă asigura că apa curge din unitate fără probleme.



Asigurați-vă că aranjați furtunul de scurgere în conformitate cu figurile următoare.

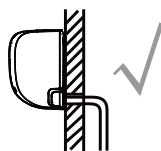

**CORECT**

Asigurați-vă că furtunul de scurgere nu are îndoiri sau adâncituri pentru a asigura un drenaj adecvat.

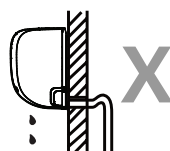

**NU ESTE CORECT**

Îndoirile furtunului de scurgere vor crea capcane de apă.

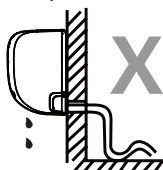

**NU ESTE CORECT**

Îndoirile furtunului de scurgere vor crea capcane de apă.

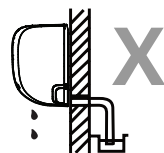

**NU ESTE CORECT**

Nu așezați capătul furtunului de evacuare în apă sau în recipiente care colectează apă. Acest lucru va împiedica drenarea adecvată.

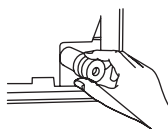

Astupați orificiul de scurgere nefolosit. Pentru a preveni scurgerile nedorite, trebuie să astupați orificiul de scurgere neutilizat cu dopul de cauciuc furnizat.

### 4.2.3 Înainte de efectuarea lucrărilor electrice, citiți aceste reglementări

1. Toate cablajele trebuie să fie în conformitate cu codurile și regulamentele electrice locale și naționale, și trebuie să fie instalate de către un electrician autorizat.
2. Toate conexiunile electrice trebuie efectuate conform Schemei de conectare electrică situată pe panourile unităților interioare și exterioare.
3. Dacă există o problemă gravă de siguranță cu privire la alimentarea electrică, opriți imediat lucrul. Explicați acest motiv clientului și refuzați instalarea până la rezolvarea acestei probleme de siguranță.

## 4 Instalare

4. Tensiunea de alimentare trebuie să fie între 90 – 110% din tensiunea nominală. O alimentare electrică insuficientă poate duce la defectiune, electrocutare sau incendiu.
5. Dacă conectați alimentarea la cablajul fix, trebuie instalat un dispozitiv de protecție la supratensiune și întrerupătorul principal de alimentare.
6. Dacă instalația electrică fixă este conectată la sursa de alimentare, un comutator sau disjunctoare care deconectează toți poli și are o separare între contacte de cel puțin 1/8 in (3 mm) trebuie încorporate în instalația electrică fixă. Tehnicianul calificat trebuie să utilizeze un comutator sau un disjunctoare adecvat.
7. Conectați aparatul doar la o priză individuală de circuit derivat. Nu conectați alte aparate la aceeași priză.
8. Asigurați-vă că aparatul de aer condiționat este împământat corespunzător.
9. Fiecare cablu trebuie conectat bine. Cablurile conectate slab pot duce la supraîncălzirea terminalului, provocând defectarea produsului și un posibil incendiu.
10. Nu permiteți cablurilor să atingă sau să stea pe conducta de agent frigorific, pe compresor sau pe orice componente în mișcare ale aparatului.
11. Dacă aparatul este însoțit de un radiator electric suplimentar, acesta trebuie instalat la o distanță de cel puțin 1 m (40 in) față de materiale combustibile.
12. Pentru a evita un șoc electric, nu atingeți niciodată componentele electrice la scurt timp după oprirea alimentării cu energie electrică. După oprirea alimentării, așteptați întotdeauna 10 minute sau mai mult înainte de a atinge componentele electrice.



**AVERTIZARE!** Înainte de a efectua orice fel de lucrări electrice sau de cablare, opriți alimentarea electrică a sistemului.

Pasul 6: Conectarea cablurilor de semnal și a celor de alimentare

Cablul de semnal permite comunicarea dintre unitatea de interior și cea de exterior. Mai întâi trebuie să alegeți dimensiunea corectă de cablu, înainte de a-l pregăti pentru conectare.

### Tipuri de cablu

- Cablu de alimentare de interior (dacă este cazul): H05VV-F sau H05V2V2-F
- Cablu de alimentare de exterior: H07RN-F sau H05RN-F
- Cablu de semnal: H07RN-F



În America de Nord, alegeți tipul de cablu conform codurilor și reglementărilor electrice locale.

Suprafața minimă a secțiunii transversale a cablurilor de alimentare și de semnal (pentru consultare) (Nu se aplică pentru America de Nord)

Curentul nominal al aparatului (A)	Suprafața nominală a secțiunii transversale (mm <sup>2</sup> )
> 3 și ≤ 6	0,75
> 6 și ≤ 10	1
> 10 și ≤ 16	1,5
> 16 și ≤ 25	2,5
> 25 și ≤ 32	4
> 32 și ≤ 40	6

## 4 Instalare

Dimensiunea cablului de alimentare, a cablului de semnal, a siguranței și a comutatorului necesare sunt stabilite în funcție de curentul maxim al aparatului. Curentul maxim este indicat pe plăcuța de identificare localizată pe panoul lateral al aparatului. Consultați plăcuța de identificare pentru a alege cablul, siguranța sau comutatorul adecvat.



În America de Nord, vă rugăm să alegeți dimensiunea corectă a cablului în funcție de Amperitatea minimă a circuitului indicată pe plăcuța de identificare a unității.

1. Deschideți panoul frontal al unității interioare.
2. Folosind o șurubelniță, deschideți capacul cutiei de cabluri din partea dreaptă a unității. Astfel veți avea acces la blocul terminal.

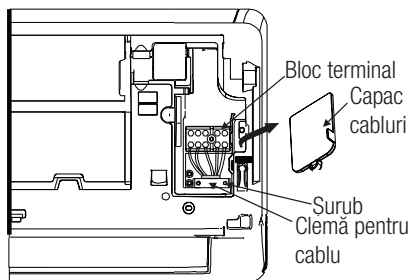

**AVERTIZARE!** Toate cablajele trebuie să fie executate în strictă conformitate cu diagrama aflată pe spatele panoului frontal al unității de interior.

3. Deșurubați clema pentru cablu din partea de jos a terminalului și puneți-o deoparte.
4. Stând cu fața către spatele unității, îndepărtați capacul de plastic din stânga jos.
5. Treceți cablul de semnal prin fanta din spatele unității, din spate către față.

6. Stând cu fața la aparat, potriviți culorile cu etichetele de pe blocul terminal, conectați bornele în U și înșurubați ferm fiecare cablu la terminalul său corespunzător.



**ATENȚIONARE!** Nu amestecați firele sub tensiune cu cele nule. Acest lucru este periculos și poate duce la defectarea aparatului de aer condiționat.

7. După ce v-ați asigurat că fiecare conexiune este sigură, utilizați clema pentru cabluri pentru a strânge cablul de semnal al unității. Strângeți ferm clema pentru cabluri.
8. Puneți la loc capacul firelor din fața unității, precum și panoul de plastic din spate.



Procesul de conectare a cablajului poate să difere ușor între unități și regiuni.

Pasul 7: Izolați tubulatura și cablurile

Înainte de a trece tubulatura, furtunul de drenaj și cablurile prin orificiul din perete, trebuie să le strângeți împreună pentru a economisi spațiu, să le protejați și să le izolați (nu se aplică în America de Nord).

1. Strângeți furtunul de drenaj, conducta de agent frigorific și cablul de semnal conform imaginii de mai jos.

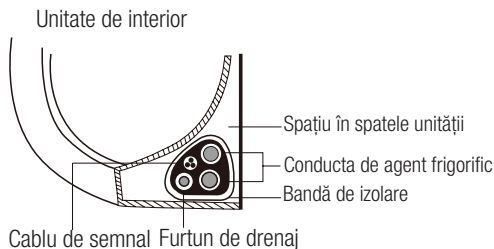

## 4 Instalare



Asigurați-vă că furtunul de drenaj este dedesubt în timpul strângerii. Dacă așezați deasupra furtunul de drenaj, acest lucru poate duce la revărsarea tăvii de umplere, ceea ce poate provoca incendiu și daune din cauza apei.



**ATENȚIONARE!** Când strângeți aceste elemente împreună, nu împlețiți și nu încrucișați cablul de semnal cu alte cabluri.

- Utilizând bandă adezivă de vinil, atașați furtunul de scurgere pe sub conductele de agent frigorific.
- Utilizând bandă izolatoare, înfășurați strâns cablul de semnal, conductele de agent frigorific și furtunul de scurgere. Verificați de două ori dacă toate elementele sunt strânse.



**ATENȚIONARE!** În timpul strângerii mănunchiului, păstrați capetele conductelor neînfașurate. Trebuie să aveți acces la ele pentru a testa prezența scurgerilor la finalul procesului de instalare (consultați capitolele Verificare electrică și verificarea prezenței scurgerilor din acest manual).

### Pasul 8: Montarea unității de interior

Dacă ați instalat conducte de legătură noi la unitatea de exterior, realizați următorii pași:

- Dacă ați trecut deja conducta de agent frigorific prin orificiul din perete, treceți la pasul 4.
- În caz contrar, verificați dacă sunt sigilate capetele conductei de agent frigorific, pentru a preveni pătrunderea murdăriei sau a corpurilor străine în conducte.

- Treceți ușor conductele de agent frigorific, furtunul de drenaj și cablul de semnal strânse împreună prin orificiul din perete.
- Agățați partea de sus a unității de interior pe cârligul superior al plăcii de montare.
- Asigurați-vă că unitatea este ferm agățată pe placa de montare, apăsând ușor în stânga și dreapta unității. Unitatea nu trebuie să se miște sau să se clatine.
- Aplicând o presiune egală, apăsați pe jumătatea inferioară a unității. Continuați să apăsați până ce aparatul se prinde de cârligele aflate în partea inferioară a plăcii de montare.
- Verificați din nou ca unitatea să fie ferm montată, apăsând ușor în stânga și dreapta unității.

Dacă conducta pentru agentul frigorific este deja încorporată în perete, realizați următorii pași:

- Agățați partea de sus a unității de interior pe cârligul superior al plăcii de montare.
- Utilizați un suport sau o pană pentru a sprijini unitatea, astfel încât să aveți suficient spațiu pentru a conecta tubulatura frigorifică, cablul de semnal și furtunul de scurgere.

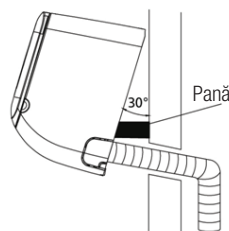

- Conectați furtunul de drenaj și conducta de agent frigorific (consultați secțiunea Conectarea conductei de agent frigorific din acest manual pentru instrucțiuni).
- Țineți punctul de conexiune al conductei expus pentru a realiza testul de scurgeri (consultați secțiunea Verificări electrice și verificarea prezenței scurgerilor din prezentul manual).

## 4 Instalare

- După testul de scurgeri, înfășurați punctul de conexiune cu bandă izolatoare.
- Îndepărtați consola sau manșonul care susține unitatea.
- Aplicând o presiune egală, apăsați pe jumătatea inferioară a unității. Continuați să apăsați până ce aparatul se prinde de cârligele aflate în partea inferioară a plăcii de montare.



Rețineți că aceste cârlige de pe placa de montare sunt mai mici decât orificiile din spatele unității. Dacă vedeți că nu aveți suficient spațiu pentru a conecta conductele încorporate ale unității de interior, unitatea poate fi ajustată la stânga sau la dreapta cu 30-50 mm (1,18 - 1,95 in), în funcție de model.



### 4.3 Instalarea unității de exterior

Instalați unitatea în conformitate cu codurile și regulamentele locale; pot exista diferențe între diferite regiuni.

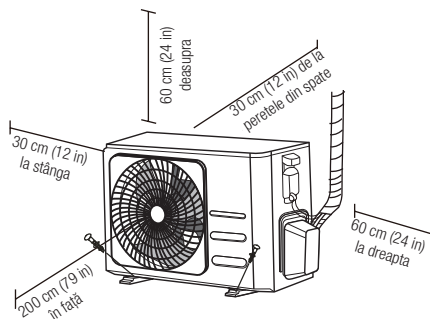

#### 4.3.1 Instrucțiuni de instalare – Unitate exterioară

Pașul 1: Alegerea amplasamentului de instalare  
Înainte de a instala unitatea de exterior, trebuie ales un amplasament corespunzător. Următoarele standarde vă vor ajuta să alegeți amplasamentul potrivit pentru unitate.

#### Un amplasament corespunzător de instalare trebuie să îndeplinească următoarele standarde:

- Respectarea tuturor cerințelor referitoare la spațiu, conform secțiunii Cerințe de spațiu pentru instalare de mai sus.
- O bună circulație și ventilare a aerului
- Un loc ferm și solid – locația va putea susține unitatea și nu va vibra
- Zgomotul produs de aparat nu va deranja
- O locație ferită de perioadele lungi de expunere la razele solare sau ploaie
- În zonele în care există căderi de zăpadă, montați unitatea deasupra tăvii inferioare pentru a împiedica acumularea de gheață și deteriorarea spiralei. Montați unitatea suficient de sus pentru a fi deasupra stratului mediu de zăpadă acumulat în zonă. Înălțimea minimă trebuie să fie de 45 cm (18 inci).

#### NU instalați unitatea în următoarele locuri:

- În apropierea unui obstacol ce va bloca admisia și evacuarea aerului
- În apropierea unei străzi publice, a unei zone aglomerate sau unde zgomotul aparatului va deranja alte persoane
- În apropierea animalelor sau plantelor care vor fi afectate de evacuarea aerului.
- În apropierea oricărei surse de gaze inflamabile
- Într-o locație care este expusă cantităților mari de praf.

## 4 Instalare

- Într-o locație expusă unei cantități excesive de aer sărat.



Dacă unitatea este expusă la vânt puternic: Instalați unitatea astfel încât ventilatorul de evacuare a aerului să fie la un unghi de 90° față de direcția vântului. Dacă este necesar, construiți o barieră în fața unității pentru a o proteja de vânturile extrem de puternice. Vedeți figurile de mai jos.

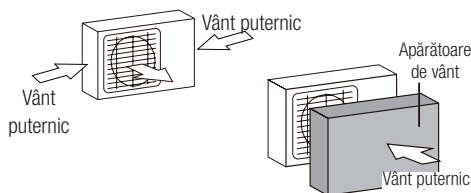

Dacă unitatea este expusă frecvent la ploi puternice sau zăpadă:  
Construiți un adăpost deasupra unității pentru a o proteja de ploaie sau zăpadă. Aveți grijă să nu blocați fluxul de aer din jurul unității.  
Dacă unitatea este expusă frecvent la aer sărat (pe malul mării):  
Utilizați o unitate de exterior special proiectată pentru a rezista la coroziune.

Pașul 2: Instalare racord de drenaj (doar pentru pompă termică).

Înainte de fixarea unității de exterior, trebuie să instalați un racord de drenaj în partea de jos a unității. Țineți minte că există două tipuri diferite de racorduri de drenaj, în funcție de tipul unității de exterior.

**În cazul în care racordul de drenaj are o garnitură din cauciuc (a se vedea Fig. A), procedați după cum urmează:**

1. Montați garnitura de etanșare din cauciuc la capătul racordului de drenaj care se va conecta la unitatea de exterior.
2. Introduceți racordul de drenaj în orificiul din tava inferioară a unității.
3. Rotiți racordul de drenaj cu 90° până când se fixează pe poziție și este orientat către partea frontală a unității.
4. Conectați o extensie a furtunului de evacuare (nu este inclusă) la racordul de drenaj pentru a redirecționa apa din aparat în timpul modului de încălzire.

**În cazul în care racordul de drenaj nu are o garnitură din cauciuc (a se vedea Fig. B), procedați după cum urmează:**

1. Introduceți racordul de drenaj în orificiul din tava inferioară a unității. Racordul de drenaj se fixează pe poziție.
2. Conectați o extensie a furtunului de evacuare (nu este inclusă) la racordul de drenaj pentru a redirecționa apa din aparat în timpul modului de încălzire.

## 4 Instalare

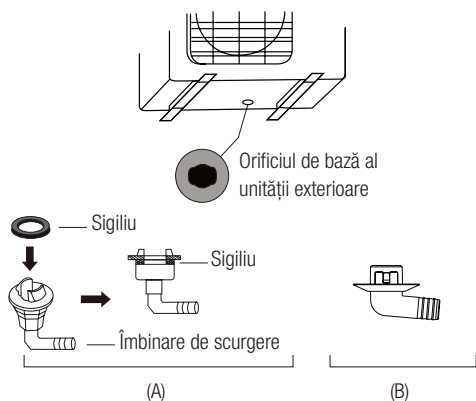

Unitate de exterior poate fi ancorată la sol sau pe consolă montată pe perete cu ajutorul unui bolț (M10). Pregătiți baza de instalare a unității conform dimensiunilor de mai jos.



În continuare urmează o listă cu diversele dimensiuni ale unității de exterior și distanța dintre picioarele de montare. Pregătiți baza de instalare a unității conform dimensiunilor de mai jos.

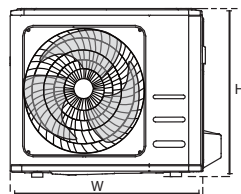
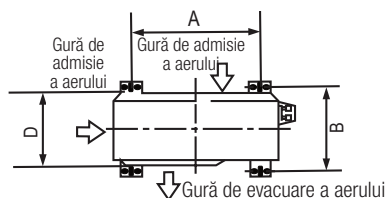

**ATENȚIONARE!** În mediile reci, asigurați-vă că furtunul de drenaj este pe cât de vertical posibil, pentru a asigura o scurgere rapidă a apei. Dacă apa se scurge prea încet, aceasta poate să înghețe pe furtun și să inunde unitatea.

Pasul 3: Ancorarea unității de exterior

Dimensiuni unitate de exterior (mm)	Dimensiuni de montare	
	L x Î x A	Distanța A (mm)
681x434x285 (26,8"x 17,1"x 11,2")	460 (18,1")	292 (11,5")
700x550x270 (27,5"x 21,6"x 10,6")	450 (17,7")	260 (10,2")
700x550x275 (27,5"x 21,6"x 10,8")	450 (17,7")	260 (10,2")
720x495x270 (28,3"x 19,5"x 10,6")	452 (17,8")	255 (10,0")
728x555x300 (28,7"x 21,8"x 11,8")	452 (17,8")	302 (11,9")
765x555x303 (30,1"x 21,8"x 11,9")	452 (17,8")	286 (11,3")
770x555x300 (30,3"x 21,8"x 11,8")	487 (19,2")	298 (11,7")
805x554x330 (31,7"x 21,8"x 12,9")	511 (20,1")	317 (12,5")
800x554x333 (31,5"x 21,8"x 13,1")	514 (20,2")	340 (13,4")



## 4 Instalare

845x702x363 (33,3"x 27,6"x 14,3")	540 (21,3")	350 (13,8")
890x673x342 (35,0"x 26,5"x 13,5")	663 (26,1")	354 (13,9")
946x810x420 (37,2"x 31,9"x 16,5")	673 (26,5")	403 (15,9")
946x810x410 (37,2"x 31,9"x 16,1")	673 (26,5")	403 (15,9")

Dacă veți instala unitatea pe sol sau pe o platformă de montare din beton, efectuați pașii următori:

1. Marcați pozițiile pentru patru bolțuri de expansiune pe baza tabelului dimensiunilor.
2. Realizați în prealabil orificii pentru bolțurile de expansiune.
3. Puneți o piuliță la capătul fiecărui bolț de expansiune.
4. Bateți cu ciocanul bolțurile de expansiune în orificiile realizate în prealabil.
5. Îndepărtați piulițele de pe bolțurile de expansiune și puneți unitatea de exterior pe bolțuri.
6. Puneți șaibe pe fiecare bolț de expansiune, apoi înlocuiți piulițele.
7. Utilizând o cheie, strângeți fiecare piuliță bine.



**AVERTIZARE!** Atunci când realizați găuri în beton, este recomandată protejarea în permanență a ochilor.

Dacă veți instala unitatea pe o consolă montată pe perete, efectuați pașii următori:



**ATENȚIONARE!** Asigurați vă că peretele este construit din cărămidă, beton sau din materiale asemănătoare și rezistente. Peretele trebuie să poată susține cel puțin de patru ori greutatea unității.

1. Marcați poziția orificiilor pentru consolă pe baza dimensiunilor din tabel.
2. Realizați în prealabil orificii pentru bolțurile de expansiune.
3. Puneți o șaibă și o piuliță la capătul fiecărui bolț de expansiune.
4. Treceți bolțurile de expansiune prin orificiile din consola de montare, puneți consola de montare în poziție și bateți cu ciocanul bolțurile de expansiune în perete.
5. Verificați dacă consola de montare este dreaptă.
6. Ridicați cu atenție unitatea și puneți picioarele de montare pe consolă.
7. Prindeți cu șuruburi ferm unitatea de consolă.
8. Dacă este permis, instalați unitatea cu garnitură de cauciuc pentru a reduce vibrațiile și zgomotul.

Pasul 4: Conectarea cablurilor de semnal și a celor de alimentare

Blocul terminal al unității de exterior este protejat de o carcasă pentru cabluri electrice aflată în laterală unității.

O schemă electrică cuprinzătoare este tipărită pe interiorul capacului de cablare.



**AVERTIZARE!** Înainte de a efectua orice fel de lucrări electrice sau de cablare, opriți alimentarea electrică a sistemului.

1. Pregătiți cablul pentru conectare: Alegeți cablul corect, consultați „Tipuri de cablu” de la pagina 83.

## 4 Instalare



Dimensiunea cablului de alimentare, a cablului de semnal, a siguranței și a comutatorului necesare sunt stabilite în funcție de curentul maxim al aparatului. Curentul maxim este indicat pe plăcuța de identificare localizată pe panoul lateral al aparatului.



În America de Nord, vă rugăm să alegeți dimensiunea corectă a cablului în funcție de Amperitatea minimă a circuitului indicată pe plăcuța de identificare a unității.

- Folosind un clește de sârmă, îndepărtați învelișul de cauciuc de la ambele capete ale cablului pentru a descoperi aproximativ 40 mm (1,57 inci) din firele din interior.
- Îndepărtați izolația de la capetele cablurilor.
- Folosind un sertizor de cabluri, atașați bornele în U la capetele cablurilor.



În timpul operației de sertizare, aveți grijă la diferențierea clară a cablurilor aflate sub tensiune (cu inscripția „L” - Live) față de celelalte cabluri.



**AVERTIZARE!** Toate conexiunile electrice trebuie să fie executate în strictă conformitate cu schema electrică aflată în interiorul capacului pentru componentele electrice de pe unitatea de exterior.

2. Deșurubați capacul cablurilor electrice și îndepărtați-l.
3. Deșurubați clema pentru cablu din partea de jos a terminalului și puneți-o deoparte.

4. Conectați cablul în conformitate cu diagrama de conexiuni și înșurubați ferm capsă U a fiecărui cablu la terminalul corespunzător.
5. După verificare, pentru a vă asigura că fiecare conexiune este sigură, treceți cablurile printr-o buclă pentru a preveni pătrunderea apei de ploaie în terminal.
6. Folosind clema pentru cabluri strângeți cablul de unitate. Strângeți ferm clema pentru cabluri.
7. Izolați cablurile neutilizate cu bandă izolatoare din PVC. Aranjați-le astfel încât să nu atingă nicio componentă electrică sau metalică.
8. Puneți la loc capacul firelor din lateralul unității, și înșurubați-l.

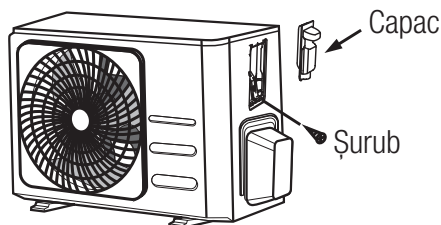

Dacă clema de cablu arată ca următorul, vă rugăm să selectați orificiul de trecere corespunzător în funcție de diametrul firului.

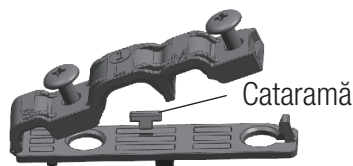

Gaura de trei dimensiuni: Mic, Mare, Mediu

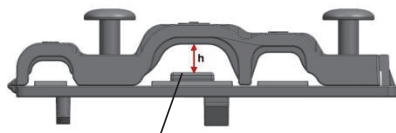

Când cablul nu este fixat suficient, utilizați catarama pentru a-l sprijini, astfel încât să poată fi fixat strâns.

## 4 Instalare

### În America de Nord

1. Scoateți capacul cablului de pe unitate slăbind cele 3 șuruburi.
2. Demontați capacele de pe panoul de conducte.
3. Montați temporar tuburile de conductă (nu sunt incluse) pe panoul de conducte.
4. Conectați corect atât sursa de alimentare, cât și liniile de joasă tensiune la bornele corespunzătoare de pe blocul de borne.
5. Împământați unitatea în conformitate cu codurile locale.
6. Asigurați-vă că dimensionați fiecare fir, permițând câțiva centimetri mai mult decât lungimea necesară pentru cablare.
7. Utilizați piulițe de blocare pentru a fixa tuburile de conductă.

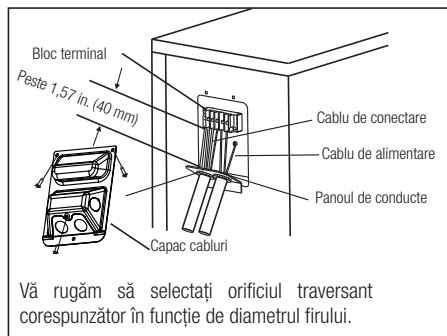

## 5 Conectare tubulatură agent frigorific

La conectarea conductei de agent frigorific, nu permiteți substanțelor sau gazelor în afară de cele specificate ca agent frigorific să pătrundă în aparat. Prezența altor gaze sau substanțe va reduce capacitatea aparatului și va cauza o presiune anormală în ciclul agentului frigorific. Acest lucru poate duce la explozie și vătămare.



Lungimea conductelor de agent frigorific va afecta performanța și eficiența energetică a unității. Eficiența nominală este testată la unitățile cu o lungime a conductei de 5 metri (16,5 ft) (în America de Nord, lungimea standard a conductei este de 7,5 m (25')). Pentru a minimiza vibrațiile și zgomotul excesiv, este necesară o conductă de minimum 3 metri. În zonele tropicale speciale, pentru modelele cu agent frigorific R290, nu se poate adăuga agent frigorific, iar lungimea maximă a conductei de agent frigorific nu trebuie să depășească 10 metri (32,8 ft).

Consultați tabelul de mai jos pentru specificații cu privire la lungimea maximă și înălțimea maximă de cădere a conductei.

Lungimea maximă și înălțimea de cădere a conductei de agent frigorific pe model de unitate

Model	Capacitate (BTU/h)	Lungime maximă (m)	Înălțimea maximă a căderilor (m)
Aer condiționat de tip inverter monosplit R410A,R32	< 15.000	25 (82 de picioare)	10 (33 de picioare)
	≥ 15.000 și <24.000	30 (98,5 ft)	20 (66 ft)
	≥ 24.000 și < 36.000	50 (164 de picioare)	25 (82 de picioare)
Aparat de aer condiționat de tip inverter cu viteză fixă R22	< 18.000	10 (33 de picioare)	5 (16 picioare)
	≥ 18.000 și < 21.000	15 (49 picioare)	8 (26 picioare)
	≥ 21.000 și < 35.000	20 (66 ft)	10 (33 de picioare)
Aparat de aer condiționat de tip monosplit cu viteză fixă R410A, R32	< 18.000	20 (66 ft)	8 (26 picioare)
	≥ 18.000 și < 36.000	25 (82 de picioare)	10 (33 de picioare)

## 5 Conectare tubulatură agent frigorific

### 5.1 Instrucțiuni cu privire la conectare - Conductă pentru agent frigorific

Pasul 1: Tăierea conductelor

Când pregătiți conductele pentru agentul frigorific, aveți grijă să le tăiați și să le sigilați în mod corespunzător. Aceasta va asigura o funcționare eficientă și va reduce la minim nevoia de întreținere viitoare.

1. Măsurați distanța dintre unitatea de interior și cea de exterior.
2. Cu ajutorul unui dispozitiv de tăiat țevi, tăiați conducta puțin mai lungă decât distanța măsurată.
3. Asigurați-vă că țeava este tăiată la un unghi perfect de 90°.

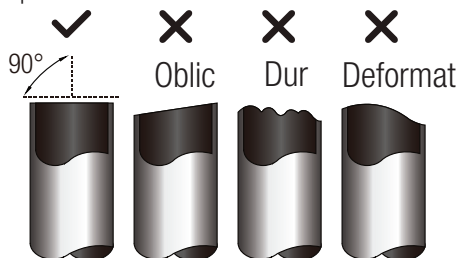

**AVERTIZARE!** Fiți foarte atenți să nu deteriorați, loviți sau să deformați conducta în timpul tăierii. Acest lucru va reduce drastic eficiența unității la încălzire.

Pasul 2: Îndepărtarea bavurilor

Bavurile pot afecta etanșarea conexiunilor dintre conductele de răcire. Ele trebuie îndepărtate în totalitate.

1. Țineți conducta într-un unghi descendent pentru a preveni căderea bavurilor în conductă.
2. Folosind un alezor sau o unealtă pentru debavurare, îndepărtați toate bavurile de pe secțiunea tăiată a conductei.



Pasul 3: Bercluirea capetelor conductei

Bercluirea corectă este esențială pentru a obține o etanșare corespunzătoare.

1. După îndepărtarea bavurilor din conducta tăiată, etanșați capetele cu bandă din PVC pentru a împiedica pătrunderea materialelor străine în conductă.
2. Înveliți conducta cu material izolator.
3. Puneți nipluri pentru bercluire la ambele capete ale conductei. Asigurați-vă că sunt îndreptate în direcția corectă, deoarece nu le mai puteți așeza sau schimba direcția după bercluire.

Niplu de bercluit



4. Îndepărtați banda PVC de pe capetele conductei când sunteți pregătit pentru operațiunea de bercluire.
5. Fixați forma de bercluit pe capătul conductei. Capătul conductei trebuie să depășească marginea formei de bercluit conform cu dimensiunile din tabelul de mai jos.

## 5 Conectare tubulatură agent frigorific

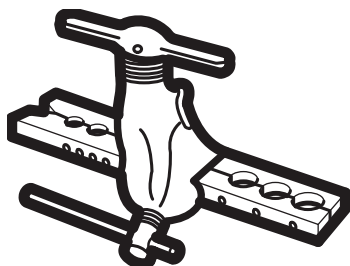

### Extinderea conductei dincolo de forma de bercluit

Diametrul exterior al conductei (mm)	A (mm)	
	Min.	Max.
Ø 6,35 (Ø 0,25")	0,7 (0,0275")	1,3 (0,05")
Ø 9,52 (Ø 0,375")	1,0 (0,04")	1,6 (0,063")
Ø 12,7 (Ø 0,5")	1,0 (0,04")	1,8 (0,07")
Ø 16 (Ø 0,63")	2,0 (0,078")	2,2 (0,086")
Ø 19 (Ø 0,75")	2,0 (0,078")	2,4 (0,094")

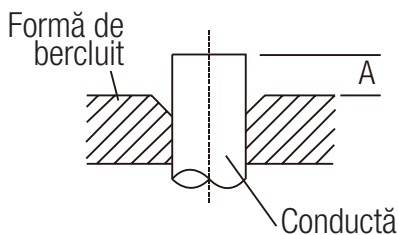

- Așezați dispozitivul de bercluit pe formă.
- Rotiți mânerul dispozitivului de bercluit în sensul acelor de ceasornic, până când conducta este complet bercluită.
- Îndepărtați dispozitivul de bercluit și forma de bercluit, apoi inspectați capătul conductei, pentru a vă asigura că nu există crăpături și că bercluirea este uniformă.

### Pasul 4: Conectarea conductelor

La conectarea conductelor de agent frigorific, aveți grijă să nu folosiți un cuplu de torsiune excesiv sau să deformați conductele în orice fel. Mai întâi trebuie să conectați conducta de joasă presiune, apoi conducta de înaltă presiune.



Atunci când îndoii conductele de agent frigorific, raza minimă de îndoire este de 10 cm.

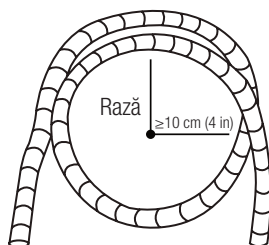

### 5.2 Instrucțiuni pentru conectarea conductei la unitatea de interior

- Aliniați centrul celor două țevi pe care le veți conecta.

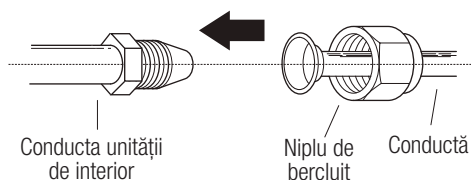

- Strângeți niplul cât mai bine cu mâna.
- Folosind o cheie, strângeți niplul pe țeava unității.
- După ce apucați ferm niplul de pe țeavă, utilizați o cheie dinamometrică pentru a strânge niplul în conformitate cu valorile de torsiune din tabelul Cerințe cu privire la cuplul de torsiune de mai jos. Slăbiți ușor niplul de bercluit, apoi strângeți-l din nou.

## 5 Conectare tubulatură agent frigorific

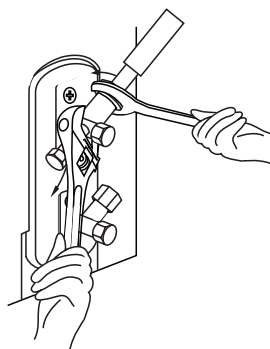
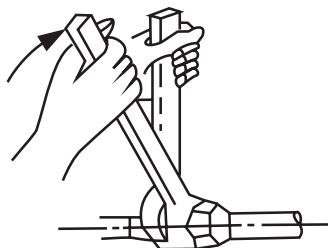

### Cerințe cu privire la cuplul de torsiune

Diametrul exterior al conductei (mm)	Cuplul de strângere (N•m)	Dimensiune bercluire (B) mm	Formă bercluire
Ø 6,35 (Ø 0,25")	18~20 (180~200 kgf.cm)	8,4~8,7 (0,33~0,34")	
Ø 9,52 (Ø 0,375")	32~39 (320~390 kgf.cm)	13,2~13,5 (0,52~0,53")	
Ø 12,7 (Ø 0,5")	49~59 (490~590 kgf.cm)	16,2~16,5 (0,64~0,65")	
Ø 16 (Ø 0,63")	57~71 (570~710 kgf.cm)	19,2~19,7 (0,76~0,78")	
Ø 19 (Ø 0,75")	67~101 (670~1010 kgf.cm)	23,2~23,7 (0,91~0,93")	



**AVERTIZARE!** Forța excesivă poate rupe niplul sau poate avaria conducta de agent frigorific. Nu trebuie să depășiți cuplul de torsiune specificat în tabelul de mai sus.

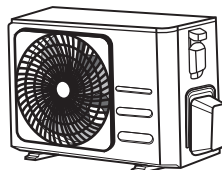

Capacul  
supapei

### 5.3 Instrucțiuni pentru conectarea conductei la unitatea de exterior

- Deșurubați capacul supapei compacte din lateralul unității de exterior.
- Îndepărtați capacele de protecție de la capetele supapelor.
- Aliniați capătul bercluit al conductei cu fiecare supapă și strângeți cu mâna niplul de bercluit cât de bine puteți.
- Utilizând o cheie, țineți de corpul supapei. Nu apucați niplul care etanșeizează supapa de serviciu.

- În timp ce prindeți ferm corpul supapei, utilizați o cheie dinamometrică pentru a strânge niplul de bercluit conform valorilor corecte ale cuplului.
- Slăbiți ușor niplul de bercluit, apoi strângeți-l din nou.
- Repetăți pașii 3 până la 6 pentru conductele rămase.



**ATENȚIONARE!** Cuplul de torsiune rezultat din strângerea niplului de bercluit poate să desprindă alte părți ale supapei.

## 6 Evacuarea aerului

### 6.1 Pregătire și măsuri de siguranță

Aerul și materiile străine din circuitul agentului frigorific pot duce la creșteri anormale de presiune, ce pot avaria aparatul de aer condiționat, pot să-i reducă eficiența și pot cauza vătămare. Utilizați o pompă de vid și un manometru pentru conducte pentru a goli circuitul agentului frigorific, îndepărtând gazele fără condensare și umezeala din sistem.

Evacuarea trebuie să fie realizată la instalarea inițială și atunci când unitatea este mutată.

#### 6.1.1 Înainte de a efectua evacuarea

- Asigurați-vă că țevile de legătură dintre unitatea de interior și unitatea de exterior sunt conectate corespunzător.
- Asigurați-vă că toate cablurile sunt conectate corespunzător.

#### 6.1.2 Instrucțiuni de evacuare

1. Conectați furtunul de încărcare al manometrului pentru conducte la portul de service de pe supapa de joasă presiune al unității de exterior.
2. Conectați un alt furtun de încărcare de la manometrul pentru conducte până la pompa de vid.
3. Deschideți partea pentru presiune joasă a manometrului pentru conducte. Mențineți închisă partea pentru presiune înaltă.
4. Porniți pompa de vid pentru a evacua sistemul.
5. Evacuați timp de cel puțin 15 minute sau până când aparatul de măsurare mixt indică -76 cmHG (-10<sup>5</sup>Pa).

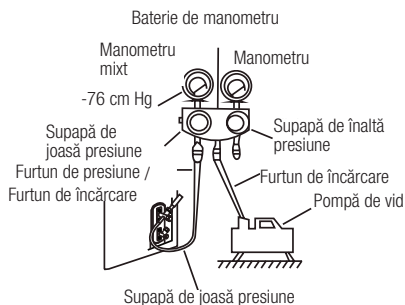

6. Închideți partea pentru presiune joasă a manometrului pentru conducte și opriți pompa de vid.
7. Așteptați 5 minute, apoi verificați dacă presiunea sistemului a rămas nemodificată.
8. Dacă există schimbări în presiunea sistemului, consultați secțiunea Verificarea scurgerilor de gaze pentru informații cu privire la modul de verificare a scurgerilor. Dacă presiunea sistemului a rămas nemodificată, deșurubați capacul supapei (supapă de înaltă presiune).
9. Introduceți cheia hexagonală în supapa compactă (supapă de înaltă presiune) și deschideți supapa rotind cheia 1/4 în sens opus acelor de ceasornic. Ascultați dacă iese gaz din sistem, apoi închideți supapa după 5 secunde.
10. Urmăriți manometrul timp de un minut, pentru a vă asigura că nu există nicio modificare de presiune. Valoarea indicată trebuie să fie puțin mai mare decât presiunea atmosferică.
11. Îndepărtați furtunul de încărcare de la portul de service.



## 6 Evacuarea aerului

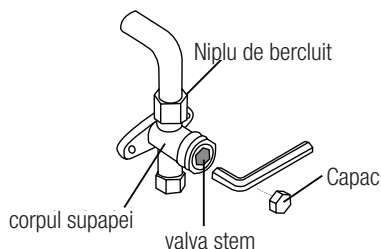

12. Folosind cheia hexagonală, deschideți complet atât supapa de înaltă presiune, cât și supapa de joasă presiune.
13. Strângeți capacele supapelor la toate cele trei supape (port de service, supapă de înaltă presiune, supapă de joasă presiune) cu mâna. Apoi puteți să le strângeți mai mult utilizând o cheie dinamometrică, dacă este necesar.



**ATENȚIONARE!** Atunci când deschideți tijele supapei, rotiți cheia hexagonală până ce atinge opritorul. Nu încercați să forțați supapa să se deschidă mai mult de atât.

### 6.1.3 Notă privind adăugarea agentului frigorific

Unele sisteme necesită încărcare suplimentară în funcție de lungimea conductelor. Lungimea standard a conductelor variază conform cu reglementările locale. De exemplu, în America de Nord, lungimea standard a conductei este de 7,5 m (25'). În alte zone, lungimea standard a conductei este de 5 m (16'). Agentul frigorific trebuie să fie încărcat de la portul de service de pe supapa de joasă presiune a unității de exterior. Agentul frigorific suplimentar ce trebuie încărcat poate fi calculat utilizând următoarea formulă:

## 6 Evacuarea aerului

### Agent frigorific suplimentar în funcție de lungimea conductei

Lungimea conductei de conectare (m)	Metodă de purjare a aerului	Agent de răcire suplimentar	
< Lungime standard conductă	Pompă de vid	Indisponibil	
> Lungime standard conductă	Pompă de vid	Componentele cu lichid: Ø 6,35 (ø 0,25") R32: (Lungime conductă - lungime standard) x 12 g/m (Lungime conductă - lungime standard) x 0,13 oZ/ft R290: (Lungime conductă - lungime standard) x 10 g/m (Lungime conductă - lungime standard) x 0,10 oZ/ft R410A: (Lungime conductă - lungime standard) x 15 g/m (Lungime conductă - lungime standard) x 0,16 oZ/ft R22: (Lungime conductă - lungime standard) x 20 g/m (Lungime conductă - lungime standard) x 0,21 oZ/ft	Componentele cu lichid: Ø 9,52 (ø 0,375") R32: (Lungime conductă - lungime standard) x 24 g/m (Lungime conductă - lungime standard) x 0,26 oZ/ft (Lungime conductă - lungime standard) x 18 g/m (Lungime conductă - lungime standard) x 0,19 oZ/ft R410A: (Lungime conductă - lungime standard) x 30 g/m (Lungime conductă - lungime standard) x 0,32 oZ/ft R22: (Lungime conductă - lungime standard) x 40 g/m (Lungime conductă - lungime standard) x 0,42 oZ/ft

Pentru unitatea de agent frigorific R290, cantitatea totală de agent frigorific care trebuie încărcat nu este mai mare de: 387 g (<=9000 Btu/h), 447 g (>9000 Btu/h și <=12000 Btu/h), 547 g (>12000 Btu/h și <=18000 Btu/h), 632 g (>18000 Btu/h și <=24000 Btu/h).



**ATENȚIONARE!** NU amestecați tipuri diferite de agent frigorific.

## 7 Verificări ale scurgerilor electrice și de gaze

### 7.1 Înainte de testul de funcționare

Efectuați testul de funcționare numai după ce ați îndeplinit următorii pași:

- Verificări de siguranță electrică – asigurați-vă că sistemul electric al unității este sigur și funcționează corespunzător.
- Verificări privind scurgerile de gaze – verificați toate niplurile de bercluit ale conexiunilor și asigurați-vă că sistemul nu prezintă scurgeri
- Asigurați-vă că supapele de gaz și lichid (înalță și joasă presiune) sunt deschise complet

### 7.2 Verificări de siguranță electrică

După instalare, confirmați că toate cablajele electrice sunt instalate în conformitate cu reglementările locale și naționale și respectând Manualul de instalare.

#### Înainte de testul de funcționare

Verificați lucrările de împământare

Măsurați rezistența la împământare prin detectarea vizuală și prin testarea rezistenței de împământare. Rezistența la împământare trebuie să fie mai mică de 0,1. Notă: Este posibil ca acest lucru să nu fie necesar pentru unele locații din America de Nord.

#### În timpul testului de funcționare

Verificați pierderile electrice

În timpul Testului de funcționare, utilizați o sondă de curent electric și un multimetru pentru a realiza un test de pierderi electrice elaborat.

Dacă se detectează pierderi electrice, opriți imediat aparatul și contactați un electrician autorizat pentru a găsi și a rezolva cauza pierderilor.



Este posibil ca acest lucru să nu fie necesar pentru unele locații din America de Nord.



Toate cablurile trebuie să fie în conformitate cu codurile electrice locale și naționale și trebuie instalate de către un electrician autorizat.

### 7.3 Verificarea scurgerilor de gaz

Există două metode diferite pentru a verifica scurgerile de gaze.

#### Metoda soluției de apă cu săpun

Utilizând o perie moale, aplicați o soluție de apă cu săpun sau detergent lichid la toate punctele de legătură ale conductelor din unitatea interioară și cea exterioară. Prezența bulelor de aer indică o scurgere.

#### Metoda detectorului de scurgeri

Dacă utilizați un detector de scurgeri, vă rugăm să consultați manualul de utilizare al dispozitivului pentru instrucțiuni de utilizare adecvate.



După ce v-ați asigurat că punctele de conexiune ale conductelor nu prezintă scurgeri, așezați la loc capacul supapei de la unitatea de exterior.

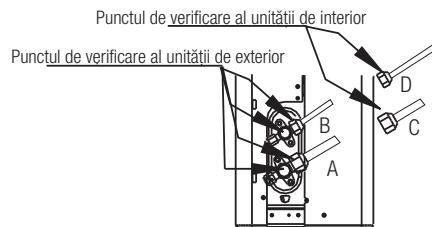

A: Supapă de oprire la presiune joasă  
B: Supapă de oprire la presiune înaltă  
C&D: Nipluri bercluite unitate de interior

## 8 Test de funcționare

### 8.1 Instrucțiuni privind testul de funcționare

Trebuie să realizați Testul de funcționare timp de cel puțin 30 de minute.

1. Conectați alimentarea electrică la aparat.
2. Pentru a reporni funcționarea, apăsați butonul ON/OFF (PORNIRE/OPRIRE) de pe telecomandă.
3. Apăsați butonul MODE (MOD) pentru a alege una dintre următoarele funcții, câte una pe rând:
  - RĂCIRE (COOL) – alegeți cea mai mică temperatură posibilă
  - ÎNCĂLZIRE (HEAT) – alegeți cea mai mare temperatură posibilă
4. Lăsați fiecare funcție să funcționeze aproximativ 5 minute și efectuați următoarele verificări:

Listă de verificări ce trebuie efectuate	ADMIS/ RESPINS	
Nu există scurgeri electrice		
Aparatul este împământat corespunzător		
Toate terminalele electrice sunt acoperite corespunzător		
Unitățile de interior și de exterior sunt bine instalate		
Punctele de legătură ale conductelor nu prezintă scurgeri	Exterior (2):	Interior (2):
Apa se scurge în mod adecvat prin furtunul de drenaj		
Toate conductele sunt izolate corespunzător		
Aparatul realizează funcția COOL (Răcire) în mod corespunzător		
Aparatul realizează funcția HEAT (Încălzire) în mod corespunzător		
Clapetele unității de interior se rotesc în mod corespunzător		
Unitatea de interior reacționează la telecomandă		



În timpul funcționării, presiunea din circuitul agentului de răcire va crește. Acest lucru poate indica scurgeri care nu au fost prezente în timpul verificării inițiale a scurgerilor. În timpul testului de funcționare efectuați o dublă verificare pentru a vă asigura că nu există scurgeri la punctele de legătură ale conductei agentului de răcire. Consultați secțiunea Verificarea scurgerilor de gaz pentru instrucțiuni.

5. După finalizarea cu succes a testului de funcționare și confirmarea că toate punctele de verificare din Lista de verificări ce trebuie efectuate SUNT CONFORME, procedați astfel:

- Utilizând telecomanda, readuceți unitatea la temperatura normală de funcționare.
- Utilizând bandă izolatoare, înfășurați punctele de legătură ale conductei de interior pentru agentul de răcire, pe care le-ați lăsat neacoperite în timpul procesului de instalare a unității de interior.

#### **Dacă temperatura ambientală este sub 17 °C (62 °F)**

Nu puteți utiliza telecomanda pentru a porni funcția RĂCIRE (COOL) atunci când temperatura ambientală este sub 17 °C.

1. ridicați panoul frontal al unității interioare și ridicați-l până când se fixează cu un clic.
2. Butonul MANUAL CONTROL (Control manual) este situat în partea dreaptă a unității. Apăsați de 2 ori pentru a selecta funcția COOL (Răcire).
3. Efectuați Testul de funcționare în mod normal.

## 8 Test de funcționare

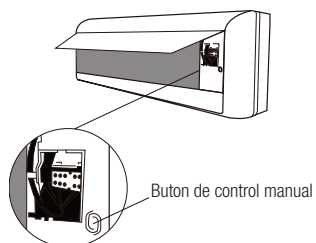

## 9 Îngrijire și întreținere

### 9.1 Curățarea unității interioare



**ATENȚIONARE!** Opriți întotdeauna aparatul de aer condiționat și deconectăți-l de la priza de alimentare înainte de curățare sau întreținere.



Folosiți doar o lavetă moale, uscată pentru curățarea unității. Dacă unitatea este deosebit de murdară, puteți folosi o lavetă umezită în apă caldă pentru a o curăța.



**ATENȚIONARE!** Nu folosiți substanțe chimice sau lavete tratate chimic pentru a curăța unitatea.



**ATENȚIONARE!** Nu folosiți benzen, diluant, pudră de lustruit sau alți solvenți pentru a curăța unitatea. Aceste substanțe pot conduce la fisurarea sau deformarea suprafeței din plastic.



**ATENȚIONARE!** Nu folosiți apă mai fierbinte de 40 °C (104 °F) pentru curățarea panoului frontal. Aceasta poate conduce la deformarea sau decolorarea panoului.

### 9.2 Curățarea filtrului de aer

Un aparat de aer condiționat înfundat poate reduce eficiența de răcire a unității dumneavoastră și vă poate afecta sănătatea. Curățați filtrul o dată la două săptămâni.

1. Ridicați panoul frontal al unității interioare.
2. Mai întâi apăsați lamela de la capătul filtrului, pentru a slăbi catarama, ridicați-o, apoi trageți-o către dvs.
3. Acum trageți filtrul afară.
4. Dacă filtrul dvs. are un mic filtru de împăspătare a aerului, demontați-l de pe filtrul mai mare. Curățați acest filtru de împăspătare a aerului cu un aspirator de mână.
5. Curățați filtrul mare de aer cu soluție de apă caldă și săpun. Folosiți un detergent blând.
6. Clătiți filtrul cu apă curată, apoi scuturați excesul de apă.
7. Lăsați să se usuce într-un loc răcoros, uscat, fără să îl expuneți la lumina directă a soarelui.
8. Când s-a uscat, montați la loc filtrul de împăspătare a aerului pe filtrul mai mare, apoi introduceți-l la loc în unitatea interioară.
9. Închideți panoul frontal al unității interioare.

## 9 Îngrijire și întreținere

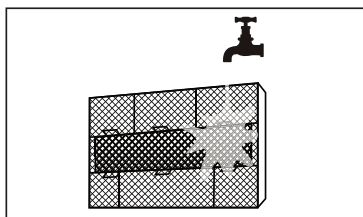
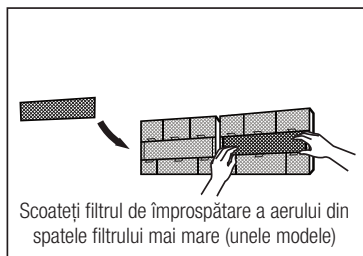
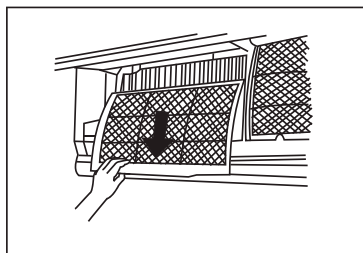
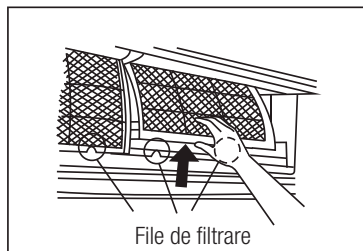

**ATENȚIONARE!** Nu atingeți filtrul de îmborspătare a aerului (Plasma) cel puțin 10 minute după oprirea unității.

### ATENȚIONARE!

- Înainte de schimbarea filtrului sau de curățare, opriți unitatea și deconectați-o de la priza de alimentare.
- Când scoateți filtrul, nu atingeți părțile metalice din unitate. Vă puteți tăia în marginile metalice ascuțite.
- Nu folosiți apă pentru a curăța interiorul unității interioare. Aceasta poate distruge izolația și poate provoca șoc electric.
- Nu expuneți filtrul la lumina directă a soarelui atunci când îl uscați. Aceasta poate conduce la contracția filtrului.



## 9 Îngrijire și întreținere

### 9.3 Întreținere – perioade lungi de neutilizare

Dacă urmează să nu folosiți aparatul de aer condiționat o perioadă îndelungată de timp, urmați pașii de mai jos:

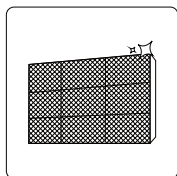

Curățați toate filtrele

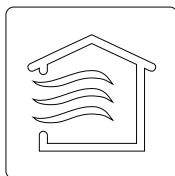

Porniți funcția FAN (ventilator) până când unitatea este complet uscată



Opriti unitatea și deconectați-o de la priza de alimentare

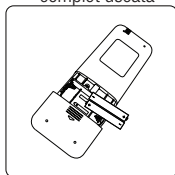

Scoateți bateriile din telecomandă

### 9.4 Întreținere – Inspecție înainte de sezon

După perioade lungi de neutilizare sau înainte de perioadelor de utilizare frecventă, urmați acești pași:

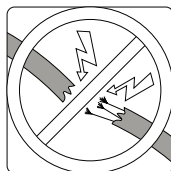

Verificați să nu existe cabluri avariate

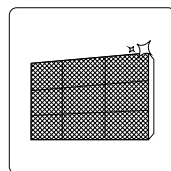

Curățați toate filtrele



Verificați să nu existe scurger

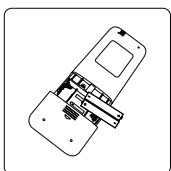

Înlocuiți bateriile



Asigurați-vă că gurile de admisie și de evacuare a aerului nu sunt blocate



## 10 Depanare



**ATENȚIONARE!** Dacă apar oricare dintre situațiile de mai jos, opriți imediat unitatea!

- Cablul de alimentare este avariata sau anormal de cald.
- Simțiți un miros de material ars.
- Unitatea emite sunete puternice sau anormale.
- O siguranță de pe alimentare sau întrerupătorul se declanșează în mod frecvent.
- Apă sau alte obiecte cad în interiorul aparatului sau cad din unitate.
- Nu încercați să rezolvați singur aceste probleme! Luați legătura imediat cu un furnizor de servicii autorizat!

### 10.1 Probleme obișnuite

Următoarele probleme nu constituie o defecțiune și în cele mai multe situații nu vor necesita reparații.

Problemă	Cauze posibile
Unitatea nu pornește când se apasă butonul ON/OFF (PORNIT/OPRIT)	Unitatea are o funcție de protecție de 3 minute care împiedică suprasolicitarea acesteia. Unitatea nu poate fi repornită într-un interval de timp de trei minute după ce a fost oprită.
Unitatea trece de la modul COOL (răcire)/HEAT (încălzire) la modul FAN (ventilator)	Unitatea își poate schimba setarea pentru a împiedica apariția înghețului pe unitate. După ce temperatura crește, unitatea va începe să funcționeze din nou în modul selectat anterior.
	Temperatura setată a fost atinsă, moment în care unitatea oprește compresorul. Unitatea va continua să funcționeze atunci când temperatura fluctuează din nou.
Unitatea interioară emite o ceață albă	În regiunile cu climă umedă, o diferență mare de temperatură între aerul din încăperea și aerul condiționat poate conduce la apariția unei cețe albe.
Atât unitatea interioară, cât și cea exterioară emit o ceață albă	Atunci când unitatea repornește în modul de funcționare HEAT (încălzire) după dezghețare, poate fi emisă o ceață albă din cauza umezelii generate de procesul de dezghețare.
Unitatea interioară face zgomot	Este posibil să apară un sunet de aer evacuat cu viteză atunci când fanta își schimbă poziția.
	Este posibil să apară un sunet ca un scârțâit după funcționarea unității în modul HEAT (încălzire) din cauza dilatării și contractării pieselor din plastic ale unității.

# 10 Depanare

Atât unitatea interioară, cât și cea exterioară fac zgomot	Sunet de șuierat slab în timpul funcționării: Acest lucru este normal și este cauzat de gazul frigorific care curge atât prin unitățile interioare, cât și prin unitățile exterioare.
	Un sunet slab ca un șuierat apare când sistemul pornește, când tocmai a încetat să funcționeze sau când este în procesul de dezghețare: Acest zgomot este normal și este cauzat de gazul de răcire care încetează să circule sau își schimbă direcția.
	Sunet ca un scârțâit: Dilatarea și contractarea normală a pieselor din plastic și metal cauzate de schimbările de temperatură în timpul funcționării pot provoca un sunet ca un scârțâit.

Problemă	Cauze posibile
Unitatea exterioară face zgomote	Unitatea va emite diferite sunete, în funcție de modul de funcționare.
Praful este emis fie din unitatea interioară, fie din cea exterioară	Unitatea poate acumula praf în timpul perioadelor lungi de neutilizare, care va fi emis atunci când unitatea este pornită. Acest lucru poate fi atenuat prin acoperirea aparatului în timpul perioadelor lungi de nefuncționare.
Unitatea emite un miros neplăcut	De asemenea, unitatea poate absorbi mirosurile din mediul înconjurător (precum cel al mobilei, miros de gătit, de țigări etc.), care vor fi emise în timpul funcționării. Filtrele unității au prins mușcături și trebuie să fie curățate.
Ventilatorul unității exterioare nu funcționează	În timpul funcționării, viteza ventilatorului este controlată pentru a optimiza funcționarea produsului.
Funcționarea este neregulată, imprevizibilă sau unitatea nu răspunde la comenzi	Interferența de la stațiile de telefonie mobilă și relele de amplificare poate provoca disfuncționalități ale unității. În acest caz, încercați următoarele proceduri: <ul style="list-style-type: none"><li>• Deconectați alimentarea electrică, apoi conectați-o din nou.</li><li>• Apăsăți butonul ON/OFF (Pornire/Oprire) de pe telecomandă pentru a reporni funcționarea.</li></ul>



Dacă problema persistă, contactați un dealer local sau cel mai apropiat centru de servicii pentru clienți. Oferiți-le o descriere detaliată a defecțiunii unității, precum și numărul modelului.

# 10 Depanare

## 10.2 Depanare

Atunci când apar probleme, vă rugăm să verificați următoarele puncte înainte de a contacta o companie de reparații.

Problema	Cauze posibile	Soluție
Performanțe de răcire slabe	Temperatura setată poate fi mai mare decât temperatura ambiantă a încăperii	Reduceți valoarea la care este setată temperatura.
	Schimbătorul de căldură de la unitatea interioară sau unitatea exterioară este murdar	Curățați schimbătorul de căldură afectat
	Filtrul de aer este murdar	Scoateți filtrul și curățați-l în conformitate cu instrucțiunile
	Gura de admisie sau de evacuare a aerului de la una dintre unități este blocată	Opriți unitatea, îndepărtați obiectul care obstrucționează și porniți din nou unitatea
	Ușile și ferestrele sunt deschise	Asigurați-vă că ușile și ferestrele sunt închise atunci când unitatea este în funcțiune
	Lumina soarelui generează căldură excesivă	Închideți ferestrele și trageți perdelele în timpul perioadelor cu temperaturi ridicate sau cu lumină puternică de la soare
	În încăpere există prea multe surse de căldură (persoane, calculatoare, aparate electronice etc.)	Reduceți numărul de surse de căldură
	Prea puțin agent de răcire din cauza scurgerilor sau a timpului îndelungat de utilizare	Verificați dacă există scurgeri, refaceți etanșarea dacă este necesar și mai adăugați agent de răcire
Funcția SILENCE (liniște) este activată (funcție opțională)	Funcția SILENCE (liniște) poate scădea performanțele produsului prin reducerea frecvenței de funcționare. Dezactivați funcția SILENCE (liniște).	

## 10 Depanare

Problema	Cauze posibile	Soluție
Unitatea nu funcționează	Pană de curent	Așteptați ca tensiunea electrică în rețea să fie restabilă
	Alimentarea electrică a unității este oprită	Porniți alimentarea
	Siguranța s-a ars	Înlocuiți siguranța
	Bateriile telecomenzii sunt descărcate	Înlocuiți bateriile
	Funcția de protecție de 3 minute a unității a fost activată	Așteptați trei minute după repornirea unității
	Cronometrul este activat	Dezactivați cronometrul
Unitatea pornește și se oprește frecvent	Există prea mult sau prea puțin agent frigorific în sistem.	Verificați dacă există scurgeri și umpleți instalația cu agent frigorific.
	În sistem au pătruns gaze incompresibile sau umiditate.	Evacuați gazele și umpleți instalația cu agent frigorific
	Compresorul este avariât	Înlocuiți compresorul
	Tensiunea este prea mare sau prea mică	Instalați un regulator pentru a regla tensiunea
Performanțe de încălzire slabe	Temperatura exterioară este extrem de scăzută	Folosiți un dispozitiv de încălzire auxiliar
	Aerul rece intră prin uși și ferestre	Asigurați-vă că toate ușile și ferestrele sunt închise în timpul utilizării
	Prea puțin agent de răcire din cauza scurgerilor sau a timpului îndelungat de utilizare	Verificați dacă există scurgeri, refaceți etanșarea dacă este necesar și mai adăugați agent de răcire
Lămpile indicatoare continuă să clipească	Unitatea poate opri funcționarea sau poate continua să funcționeze în siguranță. Dacă lămpile indicatoare continuă să clipească sau apar coduri de eroare, așteptați aproximativ 10 minute. Problema se poate rezolva de la sine. Dacă nu, deconectați alimentarea, apoi conectați-o din nou. Porniți unitatea. Dacă problema persistă, deconectați alimentarea și contactați cel mai apropiat centru de asistență pentru clienți.	
Apare un cod de eroare și începe cu literele după cum urmează în fereastra unității interioare: E(x), P(x), F(x) EH(xx), EL(xx), EC(xx) PH(xx), PL(xx), PC(xx)		



Dacă problema persistă după efectuarea verificărilor și diagnosticării de mai sus, opriți imediat unitatea și contactați un centru de service autorizat.

# 11 Reglementări europene pentru eliminarea produsului ca deșeu

Acest aparat conține agent frigorific și alte materiale potențial periculoase. Când aruncați acest aparat, legea impune colectare și tratament special, **Nu** aruncați acest produs ca deșeurii menajere sau deșeurii municipale nesortate,

Atunci când eliminați acest aparat, aveți la dispoziție următoarele opțiuni:

- Eliminați aparatul la sistemul municipal de colectare a deșeurilor electronice.
- Atunci când cumpărați un aparat nou, vânzătorul va prelua gratuit vechiul aparat.
- Producătorul va prelua gratuit vechiul aparat.
- Vindeți aparatul firmelor autorizate care se ocupă de deșeurii din metal.

Acest simbol indică faptul că acest produs nu trebuie aruncat împreună cu alte deșeurii menajere la sfârșitul duratei de viață. Dispozitivul folosit trebuie returnat la punctul oficial de colectare pentru reciclarea dispozitivelor electrice și electronice. Pentru a găsi aceste sisteme de colectare, vă rugăm să contactați autoritățile locale sau distribuitorul de unde a fost achiziționat produsul. Fiecare gospodărie joacă un rol important în recuperarea și reciclarea aparatelor vechi. Eliminarea adecvată a aparatului uzat ajută la prevenirea potențialelor consecințe negative asupra mediului și sănătății umane.

## Notă specială

Eliminarea acestui aparat în pădure sau în alte locuri din natură vă pune în pericol sănătatea și are un efect nociv pentru mediul înconjurător. Substanțele periculoase se pot scurge în apele subterane și intră în lanțul producției de alimente.



## 12 Instrucțiuni de instalare

### 12.1 Instrucțiuni F-Gas

Acest produs conține gaze fluorurate cu efect de seră.

Gazele fluorurate cu efect de seră sunt conținute în echipamente închise ermetic.

Instalarea, întreținerea, mentenanța, repararea, verificarea scurgerilor sau scoaterea din uz a echipamentelor și reciclarea produselor ar trebui să fie efectuate de persoane fizice care dețin certificate relevante.

În cazul în care sistemul are instalat un sistem de detectare a scurgerilor, trebuie efectuate verificări ale scurgerilor cel puțin o dată la 12 luni, pentru a se asigura că sistemul funcționează corect.

În cazul în care produsul trebuie să fie verificat în ceea ce privește scurgerile, trebuie să se specifice ciclul de inspecție, să se stabilească și să se salveze înregistrările controalelor de scurgere.



**Notă:** Pentru echipamentele închise ermetic, aparatele de aer condiționat local, aparatele de aer condiționat pentru ferestre și dezumidificatorul, dacă echivalentul CO<sub>2</sub> al gazelor fluorurate cu efect de seră este mai mic de 10 tone, nu trebuie să efectueze verificări de scurgere.

# 13 Specificații

## BEVPI

Denumire model	Unitate de interior	BEVPI 090	BEVPI 120	BEVPI 180	BEVPI 240
	Unitate exterioară	BEVPI 091	BEVPI 121	BEVPI 181	BEVPI 241
Agent frigorific		R32	R32	R32	R32
Cantitate totală de agent de răcire (g)		550	550	1100	1450
GWP		675	675	675	675
CO2 echivalent (tone)		0.371	0.371	0.743	0.979
Anti-Electric		Clasa I	Clasa I	Clasa I	Clasa I
Clasa de climatizare		T1	T1	T1	T1
Tipul de încălzire		Pompa de căldură	Pompa de căldură	Pompa de căldură	Pompa de căldură
Conexiune sursă de alimentare		Exterior	Exterior	Exterior	Exterior
Pdesign C (Sarcina de răcire proiectată) (kW)		2.7	3.5	5.2	7.0
Pdesign H (Sarcina de încălzire proiectată) (kW)		2,7 (sezon mediu UE)	2,9 (sezon mediu UE)	4,1 (sezon mediu UE)	4,9 (sezon mediu UE)
SEER/AEER/EER ponderată (W/W)		6,9 (SEER, UE)	7,0 (SEER, UE)	7,0 (SEER, UE)	6,5 (SEER, UE)
SCOP/ACOP/EER ponderată (W/W)		4,0 (SCOP, Mediu UE)	4,0 (SCOP, Mediu UE)	4,0 (SCOP, Mediu UE)	4,0 (SCOP, Mediu UE)
Nivelul energetic de răcire		A++ (UE)	A++ (UE)	A++ (UE)	A++ (UE)
Nivelul energetic de încălzire		A+ (sezon mediu UE)	A+ (sezon mediu UE)	A+ (sezon mediu UE)	A+ (sezon mediu UE)
Consum Anual de Energie-Răcire (kWh)		137	175	260	377
Consum Anual de Energie - Încălzire (kWh)		945	990	1435	1730
Capacitatea declarată pentru calculul SCOP la condiția de proiectare de referință (kW)		2.63	2.69	3.39	3.69
Capacitatea de încălzire de rezervă presupusă pentru calculul SCOP la condiția de proiectare de referință (kW)		0.07	0.21	0.71	1.21
Putere radiator electric (W)		/	/	/	/
Nivelul de energie la răcire (W)		/	/	/	/
Nivelul de energie la încălzire (W)		/	/	/	/
Tensiune/frecvență (V/Hz)		220-240 V~ 50 Hz, 1 Ph	220-240 V~ 50 Hz, 1 Ph	220-240 V~ 50 Hz, 1 Ph	220-240 V~ 50 Hz, 1 Ph
Curent de funcționare la răcire(A)		/	/	/	/
Curent de funcționare la încălzire (A)		/	/	/	/

## 13 Specificații

Denumire model	Unitate de interior	BEVPI 090	BEVPI 120	BEVPI 180	BEVPI 240
	Unitate exterioară	BEVPI 091	BEVPI 121	BEVPI 181	BEVPI 241
Nivel de presiune a zgomotului - Unitate interioară (dBA)		56	55	57	63
Nivel de presiune a zgomotului - Unitate exterioară (dBA)		63	63	65	67
Volum debit de aer (m <sup>3</sup> /h)		416/309/230	584/477/395	730/500/420	1020/830/640
Putere nominală de intrare-EN 60335(W)		2150	2150	2500	3700
Curent nominal de intrare-EN 60335(A)		10	10	13	19
Clasa de rezistență a unității interioare		IPX0	IPX0	IPX0	IPX0
Clasa de rezistență a unității exterioare		IP24	IP24	IP24	IP24
Diametrul conductei de înaltă presiune (mm)		6,35 mm (1/4")	6,35 mm (1/4")	6,35 mm (1/4")	9,52 mm (3/8")
Diametrul conductei de joasă presiune (mm)		9,52 mm (3/8")	9,52 mm (3/8")	12,7 mm (1/2")	15,9 mm (5/8")
Specificația cablului de alimentare (mm <sup>2</sup> )		1,5 x 3	1,5 x 3	1,5 x 3	2,5 x 3
Cablu de conectare pentru interior și exterior (mm <sup>2</sup> )		1,5 x 5	1,5 x 5	1,5 x 5	2,5 x 5
Altitudine maximă (m)		10	10	20	25
Lungimea maximă a conductei (m)		25	25	30	50
Cantitate suplimentară de gaz (g/m)		12	12	12	24
Unitate interioară (L×Î×A) mm		752 × 290 × 219	832 × 297 × 223	995 × 319 × 251	1119 × 336 × 259
Unitate exterioară (L×Î×A) mm		720 x 495 x 270	720 x 495 x 270	805 x 554 x 330	890 x 673 x 342
Greutate netă a unității interioare (kg)		8.5	9.5	12	15
Greutate netă a unității exterioare (kg)		23	23	32	43

Notă:

1. Specificațiile sunt valori standard calculate pe baza condițiilor nominale de funcționare. Acestea vor varia în condiții diferite de lucru.
  2. Compania noastră are îmbunătățiri tehnice rapide. Va exista o notificare prealabilă pentru orice modificare a datelor tehnice. Vă rugăm să citiți plăcuța de pe aparatul de aer condiționat.
- Vă rugăm să consultați informațiile detaliate despre produs cerute în Regulamentul nr. 206/2012 din prospectul din Fișa produsului.



# 13 Specificații

## BEHPI

Denumire model	Unitate de interior	BEHPI 090	BEHPI 120	BEHPI 180	BEHPI 240
	Unitate exterioară	BEHPI 091	BEHPI 121	BEHPI 181	BEHPI 241
Agent frigorific		R32	R32	R32	R32
Cantitate totală de agent de răcire (g)		550	550	1100	1450
GWP		675	675	675	675
CO2 echivalent (tone)		0.371	0.371	0.743	0.979
Anti-Electric		Clasa I	Clasa I	Clasa I	Clasa I
Clasa de climatizare		T1	T1	T1	T1
Tipul de încălzire		Pompa de căldură	Pompa de căldură	Pompa de căldură	Pompa de căldură
Conexiune sursă de alimentare		Exterior	Exterior	Exterior	Exterior
Pdesign C (Sarcina de răcire proiectată) (kW)		2.7	3.5	5.2	7.0
Pdesign H (Sarcina de încălzire proiectată) (kW)		2,7 (sezon mediu UE)	2,9 (sezon mediu UE)	4,1 (sezon mediu UE)	4,9 (sezon mediu UE)
SEER/AEER/EER ponderată (W/W)		6,9 (SEER, UE)	7,0 (SEER, UE)	7,0 (SEER, UE)	6,5 (SEER, UE)
SCOP/ACOP/EER ponderată (W/W)		4,0 (SCOP, Mediu UE)	4,0 (SCOP, Mediu UE)	4,0 (SCOP, Mediu UE)	4,0 (SCOP, Mediu UE)
Nivelul energetic de răcire		A++ (UE)	A++ (UE)	A++ (UE)	A++ (UE)
Nivelul energetic de încălzire		A+ (sezon mediu UE)	A+ (sezon mediu UE)	A+ (sezon mediu UE)	A+ (sezon mediu UE)
Consum Anual de Energie-Răcire (kWh)		137	175	260	377
Consum Anual de Energie - Încălzire (kWh)		945	990	1435	1730
Capacitatea declarată pentru calculul SCOP la condiția de proiectare de referință (kW)		2.63	2.69	3.39	3.69
Capacitatea de încălzire de rezervă presupusă pentru calculul SCOP la condiția de proiectare de referință (kW)		0.07	0.21	0.71	1.21
Putere radiator electric (W)		/	/	/	/
Nivelul de energie la răcire (W)		/	/	/	/
Nivelul de energie la încălzire (W)		/	/	/	/
Tensiune/frecvență (V/Hz)		220-240 V~ 50 Hz, 1 Ph	220-240 V~ 50 Hz, 1 Ph	220-240 V~ 50 Hz, 1 Ph	220-240 V~ 50 Hz, 1 Ph
Curent de funcționare la răcire(A)		/	/	/	/
Curent de funcționare la încălzire (A)		/	/	/	/

## 13 Specificații

Denumire model	Unitate de interior	BEHPI 090	BEHPI 120	BEHPI 180	BEHPI 240
	Unitate exterioară	BEHPI 091	BEHPI 121	BEHPI 181	BEHPI 241
Nivel de presiune a zgomotului - Unitate interioară (dBA)		56	55	57	63
Nivel de presiune a zgomotului - Unitate exterioară (dBA)		63	63	65	67
Volum debit de aer (m <sup>3</sup> /h)		416/309/230	584/477/395	730/500/420	1020/830/640
Putere nominală de intrare-EN 60335(W)		2150	2150	2500	3700
Curent nominal de intrare-EN 60335(A)		10	10	13	19
Clasa de rezistență a unității interioare		IPX0	IPX0	IPX0	IPX0
Clasa de rezistență a unității exterioare		IP24	IP24	IP24	IP24
Diametrul conductei de înaltă presiune (mm)		6,35 mm (1/4")	6,35 mm (1/4")	6,35 mm (1/4")	9,52 mm (3/8")
Diametrul conductei de joasă presiune (mm)		9,52 mm (3/8")	9,52 mm (3/8")	12,7 mm (1/2")	15,9 mm (5/8")
Specificația cablului de alimentare (mm <sup>2</sup> )		1,5 x 3	1,5 x 3	1,5 x 3	2,5 x 3
Cablu de conectare pentru interior și exterior (mm <sup>2</sup> )		1,5 x 5	1,5 x 5	1,5 x 5	2,5 x 5
Altitudine maximă (m)		10	10	20	25
Lungimea maximă a conductei (m)		25	25	30	50
Cantitate suplimentară de gaz (g/m)		12	12	12	24
Unitate interioară (L×Î×A) mm		752 × 290 × 219	832 × 297 × 223	995 × 319 × 251	1119 × 336 × 259
Unitate exterioară (L×Î×A) mm		720 x 495 x 270	720 x 495 x 270	805 x 554 x 330	890 x 673 x 342
Greutate netă a unității interioare (kg)		8.5	9.5	12	15
Greutate netă a unității exterioare (kg)		23	23	32	43

Notă:

1. Specificațiile sunt valori standard calculate pe baza condițiilor nominale de funcționare. Acestea vor varia în condiții diferite de lucru.
  2. Compania noastră are îmbunătățiri tehnice rapide. Va exista o notificare prealabilă pentru orice modificare a datelor tehnice. Vă rugăm să citiți plăcuța de pe aparatul de aer condiționat.
- Vă rugăm să consultați informațiile detaliate despre produs cerute în Regulamentul nr. 206/2012 din prospectul din Fișa produsului.

# 13 Specificații

## BEEPI

Denumire model	Unitate de interior	BEEPI 090	BEEPI 120
	Unitate exterioară	BEEPI 091	BEEPI 121
Agent frigorific		R32	R32
Cantitate totală de agent de răcire (g)		620	620
GWP		675	675
CO2 echivalent (tone)		0.419	0.419
Anti-Electric		Clasa I	Clasa I
Clasa de climatizare		T1	T1
Tipul de încălzire		Pompa de căldură	Pompa de căldură
Conexiune sursă de alimentare		Exterior	Exterior
Pdesign C (Sarcina de răcire proiectată) (kW)		2.5	3.2
Pdesign H (Sarcina de încălzire proiectată) (kW)		2,4 (sezon mediu UE)	2,4 (sezon mediu UE)
SEER/AEER/EER ponderată (W/W)		9,0 (SEER, UE)	8,5 (SEER, UE)
SCOP/ACOP/EER ponderată (W/W)		4,6 (SCOP, Mediu UE)	4,6 (SCOP, Mediu UE)
Nivelul energetic de răcire		A+++ (UE)	A+++ (UE)
Nivelul energetic de încălzire		A++ (sezon mediu UE)	A++ (sezon mediu UE)
Consum Anual de Energie-Răcire (kWh)		98	132
Consum Anual de Energie - Încălzire (kWh)		743	743
Capacitatea declarată pentru calculul SCOP la condiția de proiectare de referință (kW)		2.1	2.1
Capacitatea de încălzire de rezervă presupusă pentru calculul SCOP la condiția de proiectare de referință (kW)		0.3	0.3
Putere radiator electric (W)		/	/
Nivelul de energie la răcire (W)		/	/
Nivelul de energie la încălzire (W)		/	/
Tensiune/frecvență (V/Hz)		220-240 V~ 50 Hz, 1 Ph	220-240 V~ 50 Hz, 1 Ph
Curent de funcționare la răcire(A)		/	/
Curent de funcționare la încălzire (A)		/	/
Nivel de presiune a zgomotului - Unitate interioară (dBA)		37/33/23/20	39/35/24/21

## 13 Specificații

Denumire model	Unitate de interior	BEEPI 090	BEEPI 120
	Unitate exterioară	BEEPI 091	BEEPI 121
Nivel de presiune a zgomotului - Unitate exterioară(dBA)		54.0	54.5
Volum debit de aer (m <sup>3</sup> /h)		483/362/303	584/477/395
Putere nominală de intrare-EN 60335(W)		2200	2200
Curent nominal de intrare-EN 60335(A)		10,5	10,5
Clasa de rezistență a unității interioare		IPX0	IPX0
Clasa de rezistență a unității exterioare		IP24	IP24
Diametrul conductei de înaltă presiune(mm)		Ø6,35 (1/4")	Ø6,35 (1/4")
Diametrul conductei de joasă presiune (mm)		Ø9,52 (3/8")	Ø9,52 (3/8")
Specificația cablului de alimentare (mm <sup>2</sup> )		3G2,5	3G2,5
Cablu de conectare pentru interior și exterior (mm <sup>2</sup> )		5G1,5	5G1,5
Altitudine maximă (m)		10	10
Lungimea maximă a conductei (m)		25	25
Cantitate suplimentară de gaz (g/m)		12	12
Unitate interioară (L×Î×A) mm		832 × 297 × 223	832 × 297 × 223
Unitate exterioară (L×Î×A) mm		765 × 555 × 303	765 × 555 × 303
Greutate netă a unității interioare (kg)		9.5	9.5
Greutate netă a unității exterioare (kg)		27.0	27.0

Notă:

1. Specificațiile sunt valori standard calculate pe baza condițiilor nominale de funcționare. Acestea vor varia în condiții diferite de lucru.
  2. Compania noastră are îmbunătățiri tehnice rapide. Va exista o notificare prealabilă pentru orice modificare a datelor tehnice. Vă rugăm să citiți plăcuța de pe aparatul de aer condiționat.
- Vă rugăm să consultați informațiile detaliate despre produs cerute în Regulamentul nr. 206/2012 din prospectul din Fișa produsului.

## Перед початком експлуатації слід прочитати цей посібник користувача.

Шановний клієнте!

Дякуємо, що обрали виріб компанії Веко. Ми сподіваємося, що ви будете задоволені роботою цього виробу, виготовленого з високоякісних компонентів та з використанням найсучасніших технологій. Перед початком експлуатації виробу слід повністю прочитати цей посібник користувача та усі інші додані документи, та збережіть їх для подальшого використання. Передаючи виріб іншій особі, також слід передавати посібник користувача. Слід дотримуватися усіх застережень та відомостей, наведених у посібнику користувача.

### Умовні позначення

Наведені позначення використовуються в різних розділах цієї інструкції:



Важлива інформація або корисні поради щодо використання.



Цей символ означає, що цей посібник з експлуатації слід уважно прочитати.



Попередження про ситуації, небезпечні для людей та майна.



Цей символ означає, що обслуговуючий персонал має працювати з цим обладнанням відповідно до інструкції з монтажу.



Попередження про дії, які забороняється виконувати.



Попередження про безпеку ураження електричним струмом.



Цей символ вказує на те, що наявна така інформація, як керівництво з експлуатації або керівництво із встановлення.



(Для типу газу R32/R290)

Цей символ означає, що в цьому побутовому приладі використовується легкозаймистий холодоагент. Витік холодоагенту або вплив на нього зовнішнього джерела займання становить небезпеку пожежі.



Забороняється накривати прилад.



Цей продукт був вироблений на сучасному обладнанні із дотриманням екологічних вимог і без завдання шкоди природі.

<b>1 Запобіжні заходи</b>	<b>119</b>	<b>7 Перевірки на відсутність витoku струму і газу</b>	<b>163</b>
<b>2 Огляд</b>	<b>129</b>	7.1 Перед пробним запуском	163
2.1 Деталі пристрою	130	7.2 Перевірка електричної безпеки	163
2.2 Елементи контролю та деталі	131	7.3 Перевірки витоків газу	163
<b>3 Характеристики та функції пристрою</b>	<b>132</b>	<b>8 Пробний запуск</b>	<b>164</b>
3.1 Дисплей на внутрішньому блоці	132	8.1 Інструкції щодо пробного запуску	164
3.2 Робоча температура	133	<b>8 Пробний запуск</b>	<b>165</b>
3.3 Інверторний «спліт» тип	134	<b>9 Догляд та техобслуговування</b>	<b>166</b>
3.4 Тип із фіксованою швидкістю	135	9.1 Чищення внутрішнього блока	166
3.5 Інші функції	136	9.2 Чищення повітряного фільтра	166
3.6 Налаштування кута потоку повітря	136	9.3 Техобслуговування — довгі періоди без використання	168
3.6.1 Налаштування вертикального кута потоку повітря	136	9.4 Техобслуговування — перевірка перед початком сезону	168
3.6.2 Налаштування горизонтального кута потоку повітря	137	<b>10 Усунення несправностей</b>	<b>169</b>
3.7 Встановлення комплекту HomeWhiz (бездротового модулю)	137	10.1 Розповсюджені проблеми	169
3.8 Ручне керування (без пульта дистанційного керування)	138	10.2 Усунення несправностей	171
<b>4 Монтаж</b>	<b>140</b>	<b>11 Європейські директиви щодо утилізації</b>	<b>174</b>
4.1 Зведена інформація щодо монтажу — внутрішній блок	140	<b>12 Інструкції з монтажу</b>	<b>175</b>
4.2 Інструкції з монтажу – внутрішній блок	141	12.1 Інструкція щодо фторованих газів	175
4.2.1 Перед монтажем	141	<b>13 Технічні характеристики</b>	<b>176</b>
4.2.2 Розміри монтажної пластини	142		
4.2.3 Перед виконанням будь-яких електричних робіт слід ознайомитися з цими нормативними вимогами	145		
4.3 Монтаж зовнішнього блока	149		
4.3.1 Інструкції з монтажу — зовнішній блок	149		
<b>5 Підключення трубопроводу холодоагенту</b>	<b>155</b>		
5.1 Інструкції з підключення — трубопровід холодоагенту	156		
5.2 Інструкції щодо підключення трубопроводу до внутрішнього блока	157		
5.3 Інструкції щодо підключення трубопроводу до зовнішнього блока	159		
<b>6 Видалення повітря</b>	<b>160</b>		
6.1 Підготовка та заходи безпеки	160		
6.1.1 Перед виконанням видалення повітря	160		
6.1.2 Інструкції з видалення повітря	160		
6.1.3 Примітка щодо додавання холодоагенту	161		

# 1 Запобіжні заходи

## Попередження

Цим побутовим приладом дозволяється користуватися дітям віком від 8 років, а також особам з обмеженими фізичними, сенсорними чи розумовими можливостями, або з відсутністю досвіду та знань, лише під наглядом або після проходження інструктажу щодо безпечного використання побутового приладу і правил техніки безпеки. Дітям забороняється бавитися з цим побутовим приладом. Дітям без нагляду не дозволяється здійснювати очищення та користувацьке техобслуговування виробу (для країн Європейського Союзу).

Цей прилад не призначений для використання особами (в тому числі дітьми) із обмеженими фізичними, сенсорними або розумовими здібностями або недостатнім досвідом і знанням, окрім

випадків, коли це використання здійснюється під наглядом або при наданні інструкцій щодо експлуатації приладу особою, відповідальною за їх безпеку. Забороняється залишати дітей поруч із побутовим приладом без нагляду.

## Попередження про небезпеку під час використання виробу

- У випадку виникнення нестандартної ситуації (наприклад, при появі запаху горілого) слід негайно вимкнути та знеструмити пристрій. За інструкціями щодо уникнення ураження електричним струмом, пожежі або травм звертайтеся до дилера.
- **Забороняється** вставляти у повітровпускні чи повітровипускні отвори пальці, стрижні чи інші предмети. Це може спричинити травми, оскільки вентилятор може обертатися з високою частотою обертання.

## 1 Запобіжні заходи

- **З а б о р о н я є т ь с я** використовувати поблизу пристрою легкозаймисті аерозолі, як-от лак для волосся, лак або фарбу. Це може спричинити пожежу або займання.
- **З а б о р о н я є т ь с я** експлуатація кондиціонера поблизу легкозаймистих газів. Газ, що виділяється, може накопичитись навколо пристрою та спричинити вибух.
- **З а б о р о н я є т ь с я** експлуатувати кондиціонер у вологому приміщенні, наприклад, ванній або пральні. Занадто сильний вплив води може спричинити коротке замикання електричних компонентів.
- **З а б о р о н е н о** довго перебувати під струменем холодного повітря.
- Дітям **забороняється** бавитись з кондиціонером. Дітям дозволяється перебувати біля пристрою лише під наглядом дорослих.
- У разі використання кондиціонера разом з пальниками чи іншими нагрівальними приладами, то щоб уникнути нестачі кисню, слід ретельно провітрювати приміщення.
- У певних функціональних середовищах, як-от кухні, серверні тощо, наполегливо рекомендуємо використовувати кондиціонери, призначені для таких умов експлуатації.

### Попередження про безпеку під час чищення та техобслуговування

- Перед чищенням слід вимкнути і знеструмити прилад. Недотримання цього правила може спричинити ураження електричним струмом.
- **Забороняється** чистити кондиціонер надмірною кількістю води.



## 1 Запобіжні заходи

- **Забороняється** чистити кондиціонер легкозаймистими мийними засобами. Вони можуть спричинити пожежу або деформацію.
- **Забороняється** тривала експлуатація кондиціонера з відчиненими дверима або вікнами, або при підвищеній вологості.

### Обережно

- Якщо ви не плануєте використовувати кондиціонер протягом тривалого часу, слід вимкнути і знеструмити пристрій.
- Під час грози слід вимикати пристрій і виймати штекер з розетки.
- Слід переконатися, що конденсат може безперешкодно стікати з пристрою.
- **З а б о р о н я є т ь с я** експлуатація кондиціонера вологими руками. Це може спричинити ураження електричним струмом.
- **Забороняється** нецільове використання пристрою.
- **Забороняється** вилазити на верхню частину зовнішнього блоку або ставити на неї предмети.

### Попередження про небезпеку ураження електричним струмом

- Д о з в о л я є т ь с я використовувати лише зазначений кабель живлення. Якщо кабель живлення пошкоджено, щоб уникнути небезпеки, слід звернутися по його заміну до виробника, сервісного агента чи аналогічного кваліфікованого персоналу.
- Слід тримати штекер в чистоті. Слід видаляти пил і бруд, що накопичуються на штекері або навколо нього. Забруднення штекера може призвести до пожежі або ураження електричним струмом.

## 1 Запобіжні заходи

- **Забороняється** вимикати пристрій з розетки, тягнучи його за кабель живлення. Слід виймати штекер з розетки, міцно тримаючи його. Якщо тягнути безпосередньо за кабель, він може пошкодитися, що, в свою чергу, може спричинити пожежу або ураження електричним струмом.
- **Забороняється** змінювати довжину кабелю живлення або використовувати подовжувач для подачі живлення до пристрою.
- **Забороняється** підключати інші побутові прилади до тієї самої електричної розетки. Неправильне або недостатнє живлення може спричинити пожежу або ураження електричним струмом.
- Під час монтажу виріб слід підключити до заземлення, інакше можливе ураження електричним струмом.
- Під час виконання всіх електромонтажних робіт слід дотримуватися всіх місцевих і національних стандартів, правил та цієї інструкції з монтажу. Кабелі слід підключати щільно і захищати їх надійно, щоб запобігти пошкодженню клеми внаслідок впливу зовнішніх сил. Неправильні електричні підключення можуть перегрітися і спричинити пожежу, а також ураження електричним струмом. Усі електричні підключення повинні відповідати схемі електричних підключень, розташованій на панелях внутрішнього і зовнішнього блоків.
- Усю проводку слід прокладати так, щоб можна було зачинити кришку пульта керування. Якщо кришку пульта керування не зачинити, це може спричинити корозію та нагрівання точок підключення на клемі, пожежу або ураження електричним струмом.

## 1 Запобіжні заходи

- У випадку підключення до стаціонарної проводки вона також має включати: пристрій для відключення всіх полюсів, що має допуски принаймні 3 мм на всіх полюсах і струм витоку, що може перевищувати 10 мА; пристрій диференціального струму (RCD) із номінальним диференційним вимикаючим струмом 30 мА та роз'єднанням.

### Дотримання технічних характеристик запобіжників

Плата управління кондиціонера оснащено запобіжником, що забезпечує захист від перевантаження по струму. Технічні характеристики запобіжника надруковано на друкованій платі, як показано нижче:

T3.15AL / 250VAC, T5AL/250VAC, T3.15A/250VAC, T5A/250VAC, T20A/250VAC, T30A/250VAC тощо.



**Примітка:** Для пристроїв, що використовують холодоагент R32 або R290, можна використовувати виключено керамічні запобіжники у вибухобезпечному виконанні.

### Попередження щодо встановлення виробу

1. Монтаж дозволено виконувати лише уповноваженому дилеру чи фахівцю. Неправильний монтаж може спричинити витік води, ураження електричним струмом або пожежу.
2. Монтаж слід виконувати відповідно до інструкції з монтажу. Порушення правил монтажу може спричинити витік води, ураження електричним струмом або пожежу.
3. По ремонт і техобслуговування слід звертатися до уповноваженого технічного спеціаліста. Цей прилад повинен встановлюватися

## 1 Запобіжні заходи

- у відповідності до національних правил щодо електропроводки.
4. Для монтажу дозволяється використовувати лише приладдя, яке входить у комплект, деталі та зазначені деталі. Використання нестандартних деталей може спричинити витік води, ураження електричним струмом, пожежі та несправності пристрою.
  5. Пристрій слід встановлювати на стійкій поверхні з достатньою вантажністю. Якщо обране місце не має достатньої вантажності або у разі неправильного монтажу, пристрій може впасти та спричинити серйозні травми та пошкодження.
  6. Зливний трубопровід слід прокласти відповідно до інструкцій, що містяться в цьому посібнику. Неправильний дренаж може спричинити пошкодження водою будинку і майна.
  7. У разі використання пристроїв, які оснащено додатковим електричним нагрівачем, **забороняється** встановлювати пристрій на відстані менше ніж 1 м (3 фт) від легкозаймистих матеріалів.
  8. **Забороняється** встановлювати пристрій в місці, яке може зазнавати впливу витоків легкозаймистих газів. Накопичення горючого газу навколо пристрою може спричинити пожежу.
  9. Не вмикайте живлення, доки не будуть завершені усі роботи.
  10. При пересуванні або переміщенні кондиціонера повітря зверніться до спеціалістів із техобслуговування, які мають здійснити відключення і демонтажу пристрою.

## 1 Запобіжні заходи

11. Щоб дізнатися, як встановити прилад на опору, ознайомтеся з детальною інформацією в розділах «встановлення внутрішнього блока» та «встановлення зовнішнього блока».
2. Монтаж, сервісне та технічне обслуговування і ремонт цього пристрою дозволяється виконувати лише кваліфікованим фахівцям.
3. Демонтаж та утилізацію виробу дозволяється виконувати лише кваліфікованим фахівцям.
4. Для обладнання, що містить фторовані парникові гази у кількості, еквівалентній 5 тонам CO<sub>2</sub> і більше, але менше за 50 тон еквіваленту CO<sub>2</sub>, і якщо система має систему виявлення витоків, має здійснюватися перевірка на витік, принаймні, раз на 24 місяці.
5. Під час перевірки пристрою на відсутність витоків, наполегливо рекомендуємо записувати перевірки у відповідному журналі.

### **Примітка щодо фторованих газів (не застосовується для пристрою, що використовує холодоагент R290)**

1. Ця система кондиціонування повітря містить фторовані парникові гази. Для отримання докладної інформації про тип і кількість газу див. інформацію на відповідній етикетці на самому пристрої або «Керівництво користувача — довідковий аркуш технічних даних» у пакуванні зовнішнього блока. (Лише для продукції, призначеної для Європейського Союзу).

## 1 Запобіжні заходи

### Попередження щодо використання холодоагенту R32/R290

- При використанні займистого холодоагенту прилад має зберігатися у добре вентильованому приміщенні, розмір якого відповідає розміру приміщення, визначеного для роботи приладу.

Для моделей з холодоагентом R32:

Пристрій слід встановлювати, експлуатувати й зберігати в приміщенні площею понад 4 м<sup>2</sup>.

Для моделей, що використовують холодоагент R290, прилад слід встановлювати, експлуатувати і зберігати у приміщенні, що має площу понад:

- <=9000 БТО/год: 13 м<sup>2</sup>
- >9000 БТО/год і <=12000 БТО/год: 17 м<sup>2</sup>
- >12000 БТО/год і <=18000 БТО/год: 26 м<sup>2</sup>
- >18000 БТО/год і <=24000 БТО/год: 35 м<sup>2</sup>

- У приміщенні не дозволяється використовувати механічні і конічні з'єднання для багаторазового використання. (Вимоги стандарту EN).
- Механічні з'єднання, що використовуються у приміщенні, повинні мати показник 3 г/рік при 25% від максимально допустимого тиску. Якщо у приміщенні використовуються механічні з'єднання, необхідно оновити ущільнювальні деталі. Якщо у приміщенні використовуються конічні з'єднання, розвальцьовування має бути здійснене повторно. (Вимоги стандарту UL)
- Якщо у приміщенні використовуються механічні з'єднання, необхідно оновити ущільнювальні деталі. Якщо у приміщенні використовуються конічні з'єднання, розвальцьовування має бути здійснене повторно. (Вимоги стандарту IEC)

# 1 Запобіжні заходи

- Механічні з'єднання, що використовуються у приміщенні, повинні відповідати вимогам ISO 14903.

## Європейські директиви щодо утилізації

Це маркування, зазначене на продукті або в його літературі, вказує на те, що відходи електричного й електронного обладнання не повинні змішуватися із загальним побутовим сміттям.

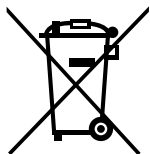

П р а в и л ь н а утилізація цього виробу (відходів електричного і електронного обладнання)

Цей побутовий прилад містить холодоагент та інші потенційно небезпечні матеріали. Під час утилізації цього побутового приладу за законом вимагається його спеціальне збирання і перероблення. Забороняється утилізувати

цей виріб як побутові відходи або несортовані міські відходи. Утилізація цього побутового приладу доступна в таких формах:

- Утилізація пристрою у відповідній муніципальній компанії, що займається збиранням відходів електронних і електричних приладів.
- Безкоштовна передача продавцеві старого побутового приладу під час купівлі нового.
- Безкоштовна передача старого побутового приладу виробнику. (для деяких країн)
- Продаж побутового приладу сертифікованому пункту збирання металобрухту. (для деяких країн)

# 1 Запобіжні заходи













Особлива примітка:  
Утилізація цього пристрою в лісах або інших природних середовищах є небезпечною для вашого здоров'я і шкідливою для довкілля. Небезпечні речовини можуть просочуватися в ґрунтові води й потрапляти в ланцюг живлення.



## 2 Огляд

У комплект постачання кондиціонера входить наведене нижче приладдя. Для монтажу кондиціонера слід використовувати всі монтажні деталі та приладдя. Порушення правил монтажу може спричинити витік води, ураження електричним струмом, пожежу чи несправність обладнання. Частини, не включені до кондиціонера повітря, необхідно придбати окремо.

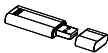
Назва приладдя	К-ть (шт)	Форма	Назва приладдя	К-ть (шт)	Форма
Ручний	2-3		Пульт дистанційного керування	1	
Зливний патрубок (для моделей з охолодженням та обігріванням)	1		Батарейки	2	
Ущільнення (для моделей з охолодженням та обігріванням)	1		Тримач пульта дистанційного керування (опція)	1	
Монтажна пластина	1		Гвинт для кріплення тримача пульта дистанційного керування (опція)	2	
Анкер	5~8 (в залежності від моделі)		Додатковий фільтр (має встановлюватися уповноваженим спеціалістом позаду основного повітряного фільтра під час установки приладу)	1~2 (в залежності від моделі)	
Гвинт для кріплення монтажної пластини	5~8 (в залежності від моделі)				
Безпроводовий USB-набір	1 (лише для безпроводових моделей)				

## 2 Огляд

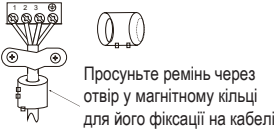
Назва	Форма		К-ть (шт)
З'єднувальна трубка у зборі	Для рідин	Ф 6,35 (1/4 дюйм.)	Деталі, які необхідно придбати окремо. Зверніться до дилера, щоб дізнатися відповідний розмір труб для приладу, який ви придбали.
		Ф 9,52 (3/8 дюйм.)	
	Для газу	Ф 9,52 (3/8 дюйм.)	
		Ф 12,7 (1/2 дюйм.)	
		Ф 16 (5/8 дюйм.)	
		Ф 19 (3/4 дюйм.)	
Магнітне кільце і ремінь (якщо вони включені до постачання, див. електричну схему для їх встановлення на з'єднувальному кабелі.)			Залежить від моделі

### 2.1 Деталі пристрою

	Встановлення має здійснюватися у відповідності до вимог місцевих і національних стандартів. Встановлення може дещо відрізнятись в різних регіонах.
--	--

## 2 Огляд

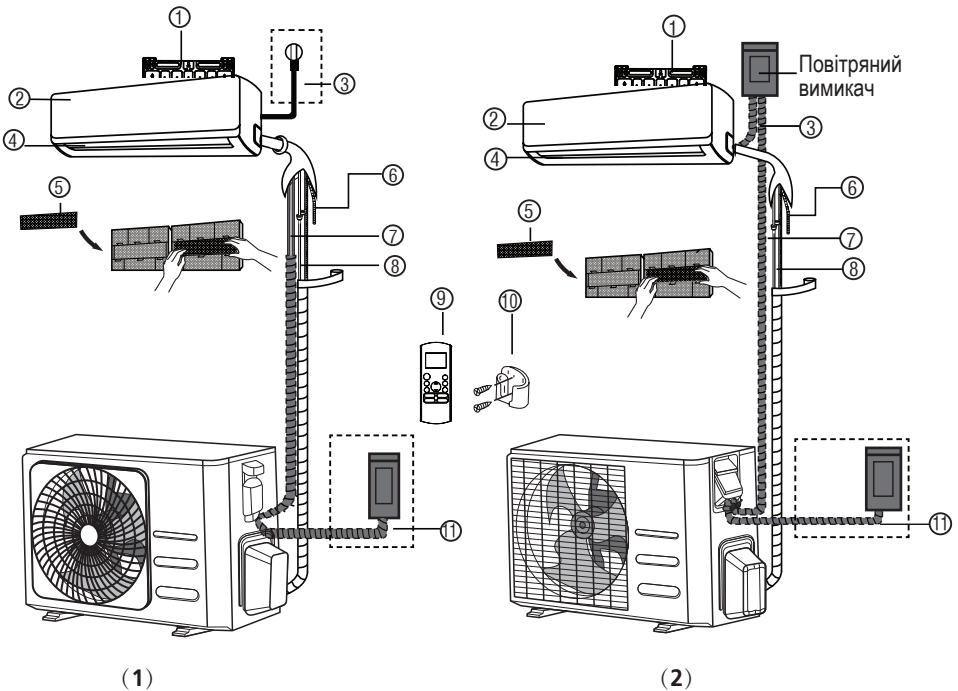

### 2.2 Елементи контролю та деталі

1. Монтажна пластина для настінного монтажу
2. Передня панель
3. Кабель живлення (в деяких пристроях)
4. Жалюзі
5. Функціональний фільтр (на задній частині основного фільтра — у деяких пристроях)
6. Зливний трубопровід
7. Сигнальний кабель
8. Трубопровід холодоагенту
9. Пульти дистанційного керування
10. Тримач пульта дистанційного керування (у деяких пристроях)
11. Кабель живлення зовнішнього блока (у деяких моделях пристроїв)

Ілюстрації в цьому посібнику наведено лише з метою пояснення. Фактична форма внутрішнього блоку може дещо відрізнятися. Слід орієнтуватися на фактичну форму, а не на ілюстрації.

## 3 Характеристики та функції пристрою

### 3.1 Дисплей на внутрішньому блоці



У різних моделях передня панель і вікно дисплея можуть відрізнятись. Можливо, не всі індикатори, описані нижче, будуть доступними на придбаному вами кондиціонері. Будь ласка, перевірте вікно дисплея на придбаному вами пристрої.



Ілюстрації в цьому посібнику наведено лише з метою пояснення. Фактична форма внутрішнього блоку може дещо відрізнятись. Слід орієнтуватися на фактичну форму, а не на ілюстрації.

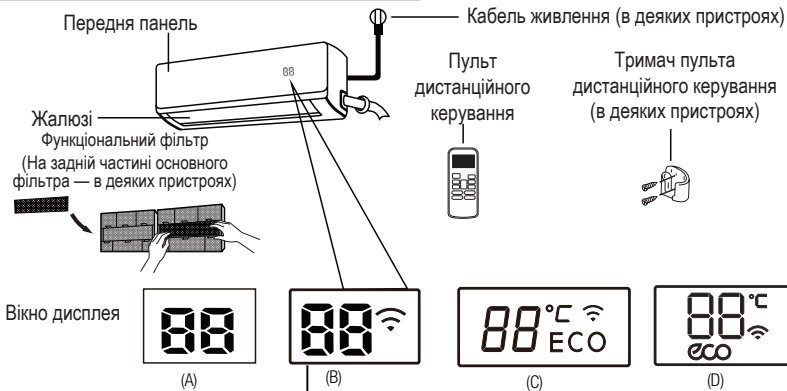

«**ECO**» коли активовано функцію ECO (Еко) (в деяких пристроях)

«**°C**» Світлові індикатори різного кольору в залежності від режиму роботи (в деяких пристроях):  
В режимі COOL (Охолодження) та DRY (Осушення) відображається «холодний» колір.  
В режимі HEAT (Обігрівання) відображається «тепліший» колір.

«**Wi-Fi**» коли активовано функцію бездротового керування (в деяких пристроях)

«**88**» Відображає температуру, виконувану операцію та коди помилок;

«**00**» протягом 3 секунд, коли:

- встановлено TIMER ON (Таймер увімк.) (якщо пристрій OFF (Вимк.), «**00**» залишиться увімкненим, коли встановлено TIMER ON (Таймер увімк.))
- увімкнено функцію FRESH (Свіжість), SWING (Поворот), TURBO (Турбо), SILENCE (Тихий) або SOLAR PV ECO (Сонячна батарея еко)

«**00**» протягом 3 секунд, коли:

- Встановлено TIMER OFF (Таймер вимк.)
- вимкнено функцію FRESH (СВІЖИЙ), SWING (ПОВОРОТНИЙ), TURBO (ТУРБОРЕЖИМ), SILENCE (ТИХИЙ) або SOLAR PV ECO (Сонячна батарея еко)

«**CF**» коли увімкнено функцію захисту від холодного повітря

«**DF**» при розморожуванні (пристрої з функцією охолодження та обігрівання)

«**SC**» під час самоочищення пристрою

«**FP**», коли увімкнено функцію обігрівання при температурі 8 °C

Значення кодів  
на дисплеї

## 3 Характеристики та функції пристрою

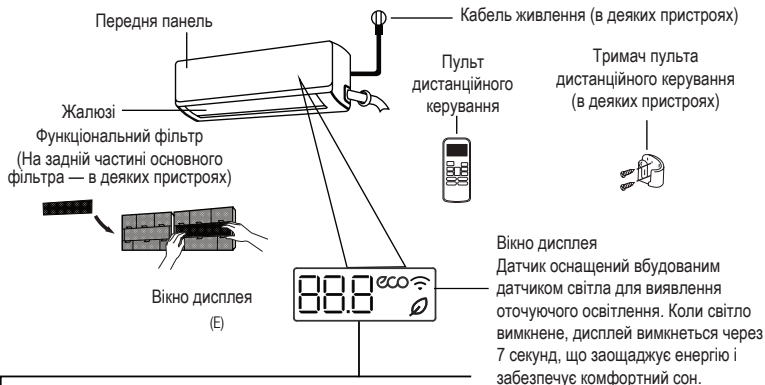

- «**88.8**» Відображає температуру, виконувану операцію та коди помилок;
- «**ON**» протягом 3 секунд, коли:
- встановлено TIMER ON (Таймер увімк.) (якщо пристрій OFF (Вимк.), «**ON**» залишаться увімкненим, коли встановлено TIMER ON (Таймер увімк.)
  - увімкнено функцію FRESH (СВІЖИЙ), SWING (ПОВОРОТНИЙ), TURBO (ТУРБОРЕЖИМ) або SILENCE (ТИХИЙ)
- «**OFF**» протягом 3 секунд, коли:
- Встановлено TIMER OFF (Таймер вимк.)
  - вимкнено функцію FRESH (СВІЖИЙ), SWING (ПОВОРОТНИЙ), TURBO (ТУРБОРЕЖИМ) або SILENCE (ТИХИЙ)
- «**DF**» при розморожуванні (для пристроїв з функцією охолодження та обігрівання)
- «**SC**» під час самоочищення пристрою (деякі пристрої)
- «**FP**» коли увімкнено режим нагрівання 8°C (46°F) або 12°C (54°F) (деякі пристрої)
- «**∅**» коли увімкнено функцію fresh (Свіжість) (деякі пристрої)
- «**ECO**» коли активовано функцію ECO (Еко) (деякі пристрої)
- «**Wi-Fi**» коли активовано функцію бездротового керування (в деяких пристроях)

Значення кодів на дисплеї

У режимі Fan (Вентиляція), пристрій показує температуру в приміщенні.

В інших режимах пристрій показує налаштування температури.

При натисненні кнопки LED на пульті дистанційного керування вимкнеться екран дисплея. Натисніть кнопку LED знову впродовж 15 секунд для відображення температури у приміщенні. Якщо ви натиснете її знову, увімкнеться екран дисплея.

### 3.2 Робоча температура

У випадку використання кондиціонера поза межами наступного температурного діапазону, можуть активуватися деякі захисні функції, що припинять роботу пристрою.

## 3 Характеристики та функції пристрою

### 3.3 Інверторний «спліт» тип

Режим COOL (ОХОЛОДЖЕННЯ)		Режим HEAT (ОБІГРІВАННЯ)	Режим DRY (ОСУШЕННЯ)
Температура у приміщенні	17°C - 32°C (62°F - 90°F)	0°C - 30°C (32°F - 86°F)	10°C - 32°C (50°F - 90°F)
Температура навколишнього середовища	0°C - 50°C (32°F - 122°F)	-15°C - 30°C (5°F - 86°F)	0°C - 50°C (32°F - 122°F)
	-15°C - 50°C (5°F - 122°F) (Для моделей з низькотемпературними системами охолодження)		
	0°C - 52°C (32°F - 126°F) (Для спеціальних моделей, призначених для використання в тропічній зоні)		0°C - 52°C (32°F - 126°F) (Для спеціальних моделей, призначених для використання в тропічній зоні)



Для зовнішніх блоків з додатковим електричним нагрівачем. Коли зовнішня температура падає нижче ніж 0 °C (32 °F), наполегливо рекомендуємо залишати пристрій підключеним до електромережі, щоб забезпечити безперебійну роботу.

### 3 Характеристики та функції пристрою

#### 3.4 Тип із фіксованою швидкістю

Режим COOL (ОХОЛОДЖЕННЯ)		Режим HEAT (ОБІГРІВАННЯ)	Режим DRY (ОСУШЕННЯ)
Температура у приміщенні	17°C - 32°C (62°F - 90°F)	0°C - 30°C (32°F - 86°F)	10°C - 32°C (50°F - 90°F)
Температура навколишнього середовища	18°C - 43°C (64°F - 109°F)	-7°C - 24°C (19°F - 75°F)	11°C - 43°C (52°F - 109°F)
	-7°C - 43°C (19°F - 109°F) (Для моделей з низькотемпературними системами охолодження)		18°C - 43°C (64°F - 109°F)
	18°C - 52°C (64°F - 126°F) (Для спеціальних моделей, призначених для використання в тропічній зоні)		18°C - 52°C (64°F - 126°F) (Для спеціальних моделей, призначених для використання в тропічній зоні)



Відносна вологість у приміщенні менше 80%. Якщо кондиціонер повітря буде працювати в умовах, що перевищують це значення, на поверхні кондиціонера повітря може утворюватися конденсат. Встановити вертикальне повітряне жалюзі під максимальним кутом (вертикально до підлоги) і увімкніть режим вентилятора HIGH (Висока).

#### Для подальшої оптимізації продуктивності пристрою, слід виконати такі кроки

- Тримати двері й вікна зачиненими.
- Обмежити споживання енергії, вмикаючи функції TIMER ON (ТАЙМЕР УВІМКНУТО) і TIMER OFF (ТАЙМЕР ВИМКНУТО).
- Забороняється перекривати повітровпускні чи повітровипускні отвори.
- Регулярно перевіряти та чистити повітряні фільтри.

Посібник з використання ІЧ-пульта дистанційного керування не входить в цей пакет документації. На вашому кондиціонері можуть бути доступними не всі ці функції. Перевірте дисплей внутрішнього блока та пульт дистанційного керування придбаного вами пристрою.

## 3 Характеристики та функції пристрою

### 3.5 Інші функції

- **Автоматичний перезапуск (в деяких пристроях)**

Якщо живлення не постачається до пристрою, він автоматично перезапускається з попередніми налаштуваннями після відновлення живлення.

- **Антипліснява (в деяких пристроях)**

Під час вимикання пристрою в режимах COOL (ОХОЛОДЖЕННЯ), AUTO (COOL) (АВТО (ОХОЛОДЖЕННЯ)) або DRY (ОСУШЕННЯ) кондиціонер продовжуватиме працювати на дуже малій потужності, щоб осушити конденсат і запобігти поширенню плісняви.

- **Бездротове керування (в деяких пристроях)**

Функція Бездротове керування дає змогу керувати кондиціонером, використовуючи мобільний телефон і підключення до бездротової мережі.

Доступ до USB-пристрою, а також його заміна та технічне обслуговування мають виконуватися спеціалістом.

- **Пам'ять кута жалюзі (в деяких пристроях)**

Під час вмикання пристрою жалюзі автоматично перейдуть до попереднього кута.

- **Виявлення витоків холодоагенту (в деяких пристроях)**

При виявленні витoku холодоагенту внутрішній блок буде автоматично відображати "EC" або "ELOC", або розпочнуть блимати світлодіодні індикатори (в деяких пристроях).

- **Експлуатація в режимі Sleep (Сон)**

Функція SLEEP (COH) призначена для зменшення споживання енергії, коли ви спите (і роботи в вашій температурі комфорту). Цю функцію можна активувати тільки за допомогою пульта дистанційного керування. Функція Sleep (Сон) недоступна в режимі FAN (Вентилятор) або режими DRY (Осушення).

Перед сном натисніть кнопку SLEEP (COH). У режимі COOL (ОХОЛОДЖЕННЯ) пристрій щогодини підвищуватиме температуру з кроком 1 °C (2 °F). У режимі HEAT (ОБІГРІВАННЯ) пристрій щогодини знижуватиме температуру з кроком 1 °C (2 °F). Функція sleep (Сон) зупиниться через 8 годин, і система буде продовжувати роботу в кінцевому стані.

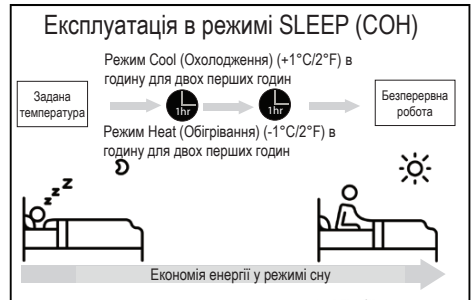

### 3.6 Налаштування кута потоку повітря

#### 3.6.1 Налаштування вертикального кута потоку повітря

Коли пристрій увімкнений, натискайте кнопку SWING/DIRECT (Поворот/напрямок) на пульті дистанційного керування для налаштування напрямку (вертикального кута) потоку повітря. Див. детальну інформацію в Керівництві із використання пульта дистанційного керування.



## 3 Характеристики та функції пристрою



У режимах COOL (ОХОЛОДЖЕННЯ) або DRY (ОСУШЕННЯ) забороняється налаштовувати для жалюзі надто великий вертикальний кут на тривалий час. Це може привести до утворення на лопатці жалюзі конденсату, який стікатиме на підлогу чи меблі.

У режимах COOL (ОХОЛОДЖЕННЯ) або HEAT (ОБІГРІВ) встановлення жалюзі під великим вертикальним кутом може знизити продуктивність пристрою через обмежений потік повітря.

### 3.6.2 Налаштування горизонтального кута потоку повітря

Горизонтальний кут повітряного потоку слід встановлювати вручну. Візьміться за стрижень повітряного екрана (див. рис. В) і вручну відрегулюйте його в потрібному напрямку. На деяких пристроях горизонтальний кут повітряного потоку можна налаштувати за допомогою пульта дистанційного керування. Див. посібник до пульта дистанційного керування.

### 3.7 Встановлення комплекту HomeWhiz (бездротового модулю)

1. Зніміть захисну кришку з комплекту HomeWhiz (бездротового модулю)
2. Відкрийте передню панель та вставте комплект HomeWhiz (бездротовий модуль) у відповідний роз'єм

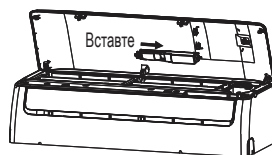
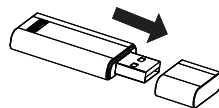

#### Попередження:

Даний інтерфейс розрахований на роботу виключно з комплектом HomeWhiz (бездротовим модулем), що постачається виробником.

## 3 Характеристики та функції пристрою

### 3.8 Ручне керування (без пульта дистанційного керування)



**УВАГА!** Кнопка ручного керування призначена тільки для тестування й експлуатації в аварійному режимі. Не використовуйте цю функцію, окрім випадків, коли пульт дистанційного керування загублено і ця дія є абсолютно необхідною. Для відновлення звичайного режиму експлуатації увімкніть пристрій за допомогою пульта дистанційного керування. Перед ручним керуванням пристрій слід вимкнути.

Щоб керувати пристроєм вручну, слід виконати такі кроки:

1. Відкрити передню панель внутрішнього блоку.
2. Знайдіть кнопку Manual Control (Ручне керування) на правому боці пристрою.
3. Щоб активувати режим Forced Auto (Примусовий автоматичний), один раз натисніть кнопку Manual Control (Ручне керування).
4. Знову натисніть кнопку Manual Control (Ручне Керування) для активації режиму примусового охолодження.
5. Щоб вимкнути пристрій, втретє натисніть кнопку Manual Control (Ручне керування).
6. Закрийте передню панель.

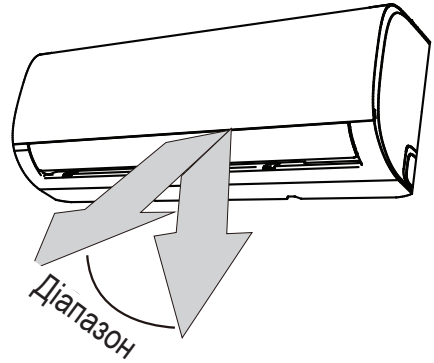

Забороняється переміщати жалюзі вручну. Це призведе до розсинхронізації жалюзі. Якщо це станеться, пристрій слід вимкнути й виїняти штекер з розетки на декілька секунд, а потім перезапустити його. Жалюзі повернуться в початкове положення.



**УВАГА!** Забороняється вставляти пальці всередину вентилятора і всмоктувального боку пристрою, а також торкатися ділянок навколо них. Високошвидкісний вентилятор всередині пристрою може спричинити травми.

### 3 Характеристики та функції пристрою

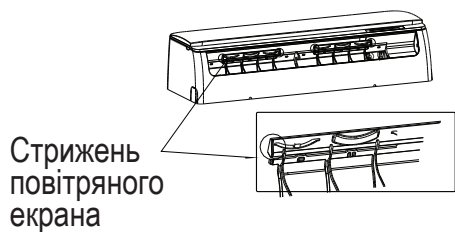

Мал. В

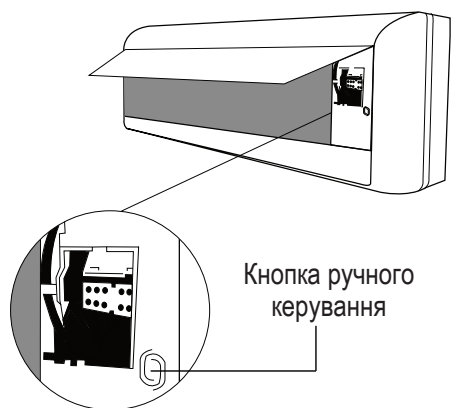

## 4 Монтаж

### 4.1 Зведена інформація щодо монтажу — внутрішній блок

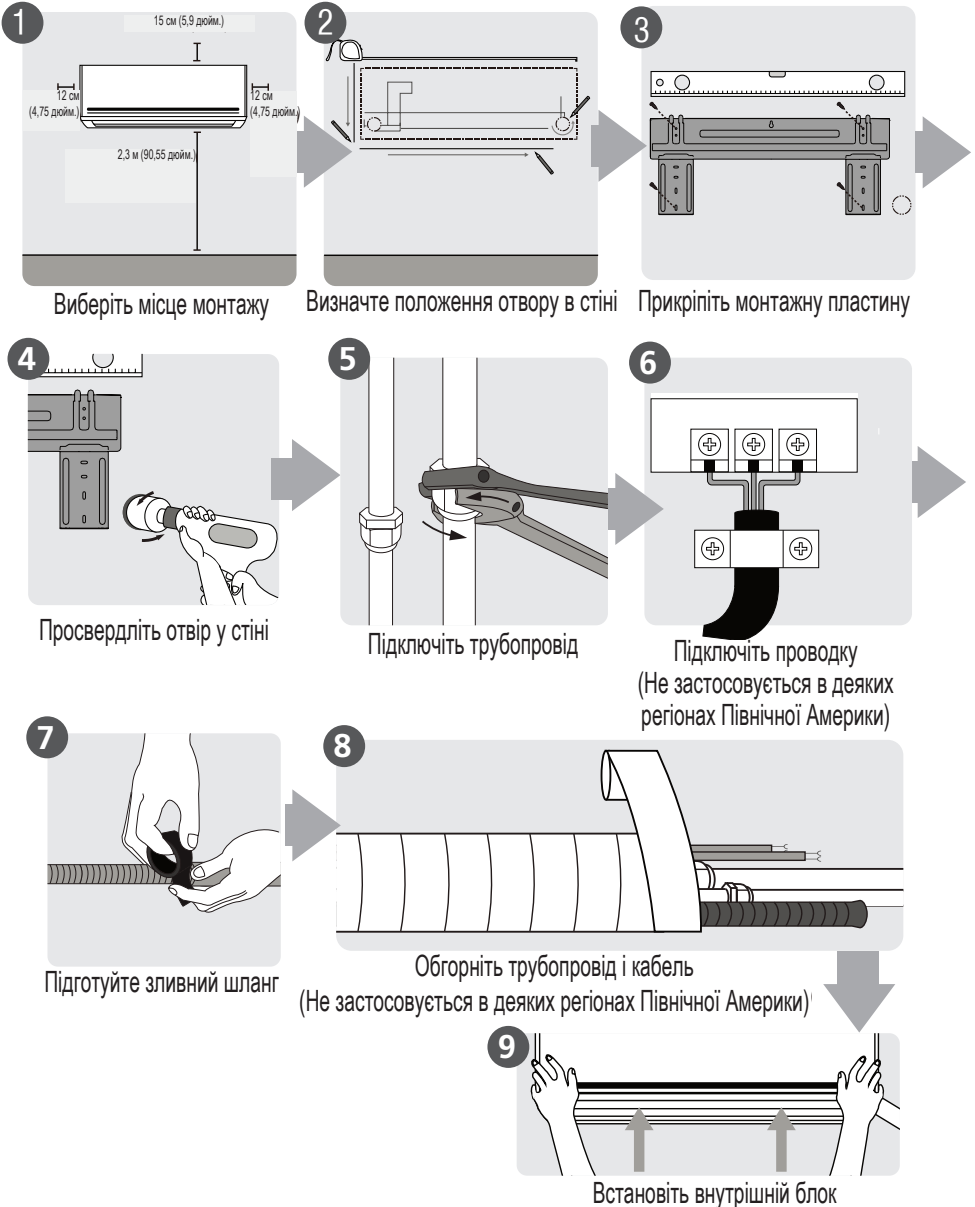

## 4 Монтаж

### 4.2 Інструкції з монтажу – внутрішній блок

#### 4.2.1 Перед монтажем

Перш ніж монтувати внутрішній блок, див. етикетку на коробці виробу, щоб переконатися, що номер моделі внутрішнього блока відповідає номеру моделі зовнішнього блока.

Крок 1: Виберіть місце монтажу. Перед встановленням внутрішнього блока необхідно вибрати належне місце. Нижче наведено стандартні вимоги, які допоможуть вибрати відповідне місце для монтажу пристрою.

#### Правильні місця для монтажу відповідають таким стандартним вимогам:

- Гарна циркуляція повітря;
- Зручний злив;
- Шум, який видає пристрій, не заважатиме іншим людям;
- Тверда та міцна поверхня, де пристрій не буде вібрувати;
- Досить міцна поверхня з достатньою вантажністю;
- Місце на відстані щонайменше одного метра від всіх інших електропристроїв (наприклад, телевізора, радіо, комп'ютера).

#### ЗАБОРОНЯЄТЬСЯ монтувати пристрій в таких місцях:

- Поблизу джерел тепла, пари або легкозаймистого газу;
- Поблизу легкозаймистих предметів, як-от штори чи одяг;
- Поруч з перешкодами, що можуть блокувати циркуляцію повітря;

- Поруч з дверима;
- У місці, яке наражається на вплив прямих сонячних променів.



Якщо фіксованого трубопроводу холодоагенту немає: Вибираючи місце, слід залишити достатньо місця для отвору в стіні (див. крок «Свердління отвору в стіні для з'єднувального трубопроводу») для сигнального кабелю та трубопроводу холодоагенту, що з'єднують внутрішній та зовнішній блоки. За замовчуванням усі трубопроводи знаходяться з правого боку внутрішнього блока (якщо стояти обличчям до пристрою). Проте, в пристрої можна розмістити трубопроводи як ліворуч, так і праворуч.

#### Щоб забезпечити належну відстань від стін і стелі, див. наведену нижче схему:

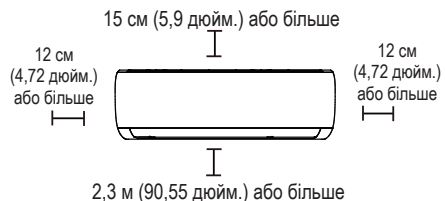

Крок 2: прикріпіть монтажну пластину до стіни. Монтажна пластина — це пристрій, на який встановлюють внутрішній блок.

- Викрутіть гвинт, який кріпить монтажну пластину до задньої частини внутрішнього блока.

## 4 Монтаж

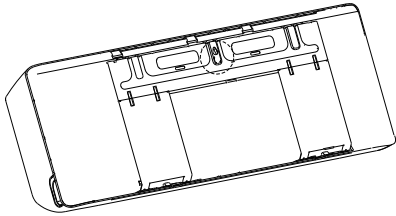

- Прикріпіть монтажну пластину до стіни за допомогою гвинтів із комплекту. Переконайтеся, що монтажна пластина щільно прилягає до стіни.



Якщо стіна зроблена з цегли, бетону або подібного матеріалу, просвердліть в стіні отвори діаметром 5 мм (0,2 дюйм.) і вставте анкер-гільзи з комплекту. Після цього закріпіть монтажну пластину до стіни, затягнувши гвинти безпосередньо у втулках для анкерних болтів.

Крок 3: Свердління отвору в стіні для з'єднувального трубопроводу

1. Визначте місце отвору в стіні залежно від положення монтажної пластини. Див. розміри монтажної пластини.
2. Просвердліть отвір у стіні, використовуючи перфоратор із свердлильною коронкою на 65 мм (2,5 дюйм.) або 90 мм (3,54 дюйм.) (у залежності від моделі). Переконайтеся, що отвір просвердлено під невеликим нахилом вниз, щоб зовнішній кінець отвору знаходився приблизно на 5-7 мм (0,2-0,275 дюйм.) нижче, ніж внутрішній. Це забезпечить належний злив води.
3. Вставте захисну манжету в отвір. Вона захищає краї отвору і допомагає їх ущільнити після завершення процесу монтажу.



**УВАГА!** Під час свердління отвору в стіні уникайте проводів, інженерних комунікацій та інших чутливих компонентів.

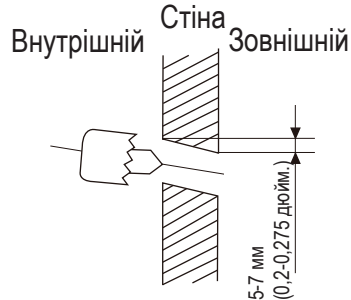

### 4.2.2 Розміри монтажної пластини

Монтажні пластини унікальні для кожної моделі. В залежності від клієнтських вимог розмір монтажної пластини може дещо відрізнятись. Але монтажні розміри будуть аналогічними для того ж розміру внутрішнього блока. В якості прикладу, див. Тип А і Тип В:

Правильна орієнтація монтажної пластини

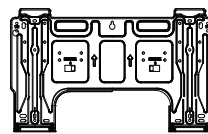
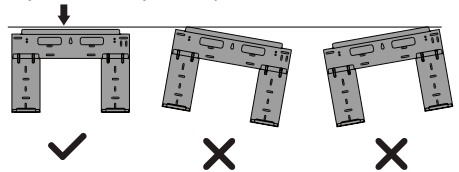

Тип А

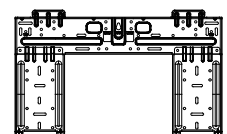

Тип В

## 4 Монтаж

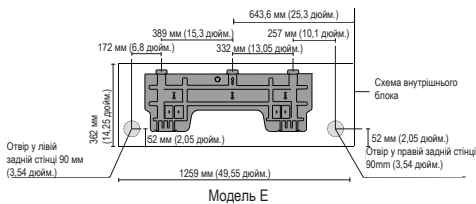
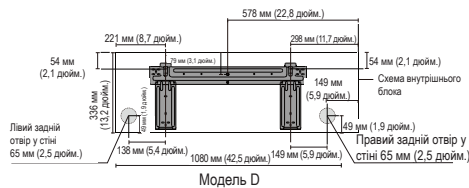
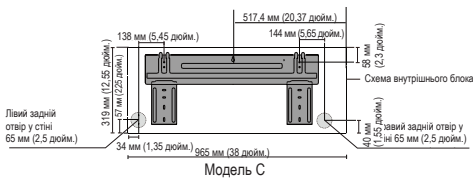
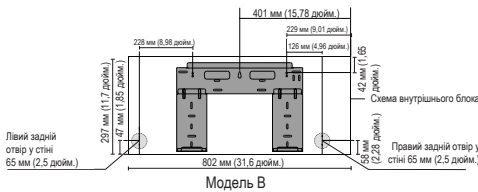
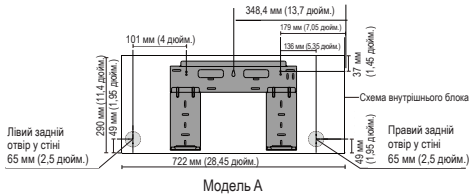

Крок 4: Підготовка трубопроводу холодоагенту  
Трубопровід холодоагенту знаходиться всередині ізоляційної муфти, прикріпленої до задньої частини пристрою. Перш ніж прокласти трубопровід через отвір в стіні, його слід підготувати.

1. Залежно від положення отвору в стіні відносно монтажної пластини, виберіть бік, з якого трубопровід буде виходити з пристрою.
2. Якщо отвір у стіні знаходиться за пристроєм, не знімайте знімну панель. Якщо отвір у стіні знаходиться збоку від внутрішнього блока, зніміть пластикову знімну панель з цього боку пристрою. При цьому утвориться отвір, через який трубопровід буде виходити з пристрою. Якщо пластикову панель важко зняти вручну, скористайтеся круглогубцями.
3. Щоб зручно зняти знімну панель, у ній було виконано жолобок. Розмір прорізу визначається діаметром трубопроводу.

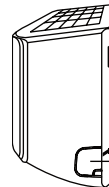

Знімна панель

4. Якщо наявний з'єднувальний трубопровід вже вбудовано в стіну, перейдіть безпосередньо до кроку «Підключіть зливний шланг». Якщо вбудованого трубопроводу немає, підключіть трубопровід холодоагенту внутрішнього блока до з'єднувального трубопроводу, який з'єднує внутрішній і зовнішній блоки. Додаткову інформацію див. у розділі «Підключення трубопроводу холодоагенту» в цьому посібнику.



Якщо з'єднувальна трубка для газу становить 16 мм (5/8 дюйм.) або більше, отвір у стіні повинен становити 90 мм (3,54 дюйм.).

## 4 Монтаж



Трубопровід холодоагенту може виходити із внутрішнього блоку під чотирма різними кутами: з лівого боку, із правого боку, зліва позаду, справа позаду.

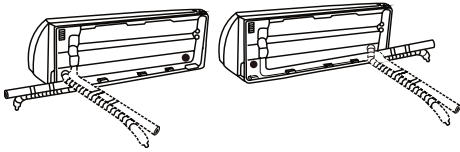

**УВАГА!** Стежте, щоб не утворити вм'ятин і не пошкодити трубопровід під час згинання у напрямку, протилежному до блока. Вм'ятини в трубопроводі негативно впливають на працездатність пристрою.

### Крок 5: Підключіть зливний шланг

За замовчуванням зливний шланг вставляють з лівого боку пристрою (якщо стояти обличчям до задньої частини пристрою). Проте, його також можна прикріпити й з правого боку. Щоб забезпечити належний злив, прикріпіть зливний шланг з того самого боку, що і трубопровід холодоагенту, який виходить з пристрою. Приєднайте подовжувач зливного шлангу (не входить у комплект) до кінця зливного шлангу.

- Щоб забезпечити гарне ущільнення і запобігти витоку, щільно обгорніть точку з'єднання тефлоновою стрічкою.
- Частину зливного шлангу, яка залишиться в приміщенні, слід обгорнути теплоізоляцією для труб, щоб запобігти утворенню конденсату.

- Зніміть повітряний фільтр і налейте невелику кількість води у зливний піддон, щоб переконатися, що вода витікає з пристрою рівномірно.



Переконайтеся, що ви встановили зливний шланг відповідно до наступних малюнків.

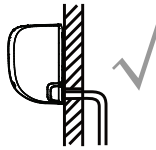

**ПРАВИЛЬНО**

Щоб забезпечити належний злив, переконайтеся, що в зливному шлангу немає перегинів або вм'ятин.

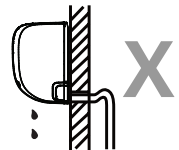

**НЕПРАВИЛЬНО**

Перегини зливного шлангу утворюють водозбірники.

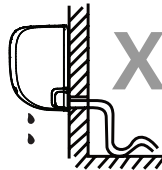

**НЕПРАВИЛЬНО**

Перегини зливного шлангу утворюють водозбірники.

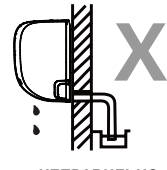

**НЕПРАВИЛЬНО**

Забороняється вставляти кінець зливного шлангу у воду чи ємності для збирання води. Це запобігає належному зливу.

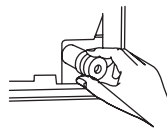

Якщо дренажний отвір не використовується, його слід закривати. Щоб запобігти витокам, якщо дренажний отвір не використовується, його слід закривати гумовою пробкою з комплекту.



## 4 Монтаж

### 4.2.3 Перед виконанням будь-яких електричних робіт слід ознайомитися з цими нормативними вимогами

1. Будь-яка проводка повинна відповідати місцевим та національним електротехнічним правилам і нормативно-правовим актам і повинна бути встановлена сертифікованим електриком.
2. Усі електричні підключення повинні відповідати схемі електричних підключень, розташованій на панелях внутрішнього і зовнішнього блоків.
3. У разі серйозної загрози безпеці джерела живлення, негайно припиніть роботу. Поясніть клієнтові своє занепокоєння та відмовтеся від монтажу пристрою, доки загрозу безпеці не буде усунуто.
4. Напряга живлення має бути в межах 90-110% від номінальної напруги. Недостатнє живлення може спричинити несправність, ураження електричним струмом чи пожежу.
5. У разі підключення живлення до стаціонарної проводки необхідно встановити стабілізатор напруги та головний перемикач напруги.
6. У разі підключення живлення до стаціонарної проводки до неї слід підключити комутатор або автоматичний вимикач, який розмикає всі полюси й має відстань між контактами не менше 3 мм (1/8 дюйм.). Кваліфікований фахівець має використовувати затверджений автоматичний вимикач або комутатор.
7. Пристрій слід підключати лише до окремої розетки відгалуження. Забороняється підключати до цієї розетки інші пристрої.
8. Забезпечте належне заземлення кондиціонера.

9. Кожен дріт слід надійно підключити. Ослаблена проводка може спричинити перегрівання клеми, що, своєю чергою, може спричинити несправність виробу та пожежу.
10. Уникайте контакту дротів з трубопроводом холодоагенту, компресором чи рухомими частинами всередині пристрою.
11. Якщо пристрій оснащено допоміжним електричним нагрівачем, його слід встановити на відстані щонайменше 1 метр (40 дюйм.) від легкозаймистих матеріалів.
12. Для уникнення ураження електричним струмом ніколи не торкайтеся електричних компонентів одразу після вимкнення електроживлення. Після вимкнення живлення слід зачекати 10 хвилин або більше, і лише після цього можна торкатися електричних деталей.



**ПОПЕРЕДЖЕННЯ!** Перш ніж виконувати електромонтажні роботи, слід знеструмити систему.

Крок 6: Підключіть сигнальний кабель і кабель живлення

Сигнальний кабель забезпечує зв'язок між внутрішнім і зовнішнім блоками. Перш ніж підготувати кабель до підключення, слід вибрати кабель відповідного діаметра.

#### Типи кабелів

- Внутрішній кабель живлення (за наявності): H05VV-F або H05V2V2-F
- Зовнішній кабель живлення: H07RN-F або H05RN-F
- Сигнальний кабель: H07RN-F

## 4 Монтаж



У Північній Америці необхідно вибирати тип кабелю відповідно до місцевих електротехнічних правил та нормативно-правових актів.

Мінімальна площа поперечного перерізу кабелів живлення і сигнальних кабелів (довідкові значення) (Не застосовується для Північної Америки)

Номинальний струм приладу (А)	Номинальна площа поперечного перерізу (мм <sup>2</sup> )
$> 3 \text{ i } \leq 6$	0,75
$> 6 \text{ i } \leq 10$	1
$> 10 \text{ i } \leq 16$	1,5
$> 16 \text{ i } \leq 25$	2,5
$> 25 \text{ i } \leq 32$	4
$> 32 \text{ i } \leq 40$	6

Необхідний діаметр кабелю живлення, сигнального кабелю, запобіжника і перемикач можна визначити за максимальним струмом пристрою. Максимальний струм вказано на табличці, розташованій на бічній панелі пристрою. Щоб вибрати кабель, запобіжник чи вимикач правильного діаметра, див. цю таблицю.



У Північній Америці необхідно вибрати правильний розмір кабелю відповідно до мінімального нульового струму, зазначеного на паспортній табличці пристрою.

1. Відкрийте передню панель внутрішнього блока.
2. За допомогою викрутки відкрийте кришку клемної коробки на правому боці пристрою. Так ви дістанетеся клемного блока.

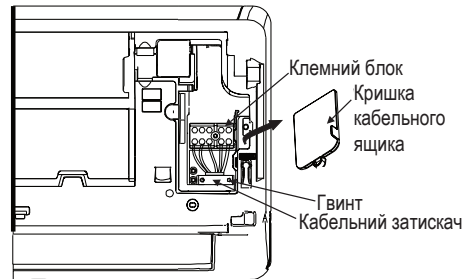

**ПОПЕРЕДЖЕННЯ!** Усі електромонтажні роботи повинні виконуватися суворо у відповідності до схеми електропроводки, зазначеної на задній частині передньої панелі внутрішнього блока.

3. Викрутіть кабельний затискач під клемним блоком і відкладіть убік.
4. Стоячи позаду пристрою, зніміть пластикову панель на нижньому лівому боці.
5. Прокладіть сигнальний кабель через цей отвір від задньої частини блока до передньої.
6. Ставши обличчям до пристрою підключіть електропроводку відповідно до схеми електропроводки внутрішнього блока, під'єднайте підковоподібні наконечники і надійно закріпіть гвинтом кожен дріт до відповідної клеми.

## 4 Монтаж



**УВАГА!** Стежте, щоб не переплутати дроти під напругою з нейтральними дротами. Це небезпечно, і може спричинити несправність кондиціонера.

- Після перевірки надійності підключень закріпіть сигнальний кабель до пристрою за допомогою кабельного затискача. Щільно пригвинтіть кабельний затискач донизу.
- Зніміть кришку кабельного ящика у передній частині пристрою, а також пластикову панель у задній частині.



Процедури з'єднання дротів може дещо відрізнятись в залежності від моделі пристрою та регіону.

### Крок 7: Ізоляція трубопроводу та кабелів

Перед проведенням трубопроводу, зливного шлангу та сигнального кабелю через отвір у стіні ви повинні зв'язати їх разом для економії місця, захистити та ізолювати їх (не застосовується у Північній Америці).

- Зв'яжіть зливний шланг, труби холодоагенту та сигнальний кабель як показано нижче:

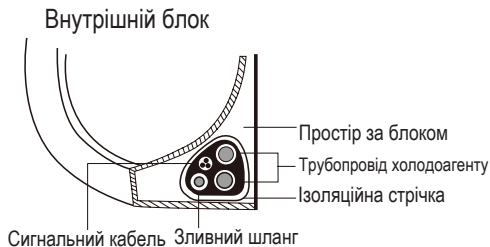

Переконайтеся, що зливний шланг знаходиться в нижній частині обв'язки. Прокладання зливного шлангу у верхній частині обв'язки може спричинити перелив зливного піддону, що, в свою чергу, може спричинити пожежу або пошкодження внаслідок потрапляння води.



**УВАГА!** Під час обв'язування забороняється переплітати чи прокласти сигнальний кабель навхрест з іншою проводкою.

- Прикріпіть зливний шланг до нижнього боку трубопроводу холодоагенту за допомогою клейкої вінілової стрічки.
- Надійно оберніть сигнальний кабель, трубопровід холодоагенту і зливний шланг ізоляційною стрічкою. Ще раз переконайтеся, щоб всі елементи були зв'язані.



**УВАГА!** Під час обгортання обв'язки слід залишати кінці трубопроводу необгорнутими. До них має залишатися доступ для випробування на герметичність у кінці процесу монтажу (див. розділи «Електричні випробування» і «Перевірки на відсутність витоків» у цьому посібнику).

### Крок 8: Встановіть внутрішній блок

Якщо встановлено новий сполучний трубопровід до зовнішнього блока, слід виконати такі кроки:

## 4 Монтаж

1. Якщо трубопровід холодоагенту вже прокладено через отвір у стіні, перейдіть до кроку 4.
2. Якщо ні, ще раз переконайтеся, що кінці трубопроводу холодоагенту ущільнено, щоб не допустити потрапляння бруду або сторонніх матеріалів у труби.
3. Повільно прокладайте обгорнуту обв'язку трубопроводів холодоагенту, зливного шлангу і сигнального кабелю через отвір у стіні.
4. Навісьте верхню частину внутрішнього блока на верхній гак монтажної пластини.
5. Переконайтеся, що пристрій надійно пригвинчено до монтажної пластини, злегка натискаючи на лівий та правий бік пристрою. Пристрій не повинен гойдатися або переміщатися.
6. Притисніть нижню частину пристрою донизу з рівномірним зусиллям. Продовжуйте натискати, доки пристрій не клацне на гачках уздовж нижньої частини монтажної пластини.
7. Ще раз переконайтеся, що пристрій надійно прикріплено до монтажної пластини, злегка натискаючи на лівий та правий бік пристрою.

Якщо трубопровід холодоагенту вже прокладено в стіні, слід виконати такі кроки:

1. Навісьте верхню частину внутрішнього блока на верхній гак монтажної пластини.
2. За допомогою кронштейна або клину підіпріть пристрій, залишаючи достатньо простору для підключення трубопроводу холодоагенту, сигнального кабелю та зливного шлангу.

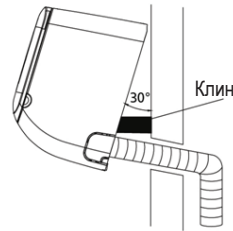

3. Підключіть зливний шланг і трубопровід холодоагенту (інструкції див. у розділі «Підключення трубопроводу холодоагенту» у цьому посібнику).
4. Залиште точку підключення труби відкритою для проведення перевірки на відсутність витоків (див. розділи «Електричні перевірки» та «Перевірки на відсутність витоків» у цьому посібнику).
5. Після виконання перевірки на відсутність витоків оберніть точку підключення ізоляційною стрічкою.
6. Приберіть кронштейн або клин, які піднімають пристрій.
7. Притисніть нижню частину пристрою донизу з рівномірним зусиллям. Продовжуйте натискати, доки пристрій не клацне на гачках уздовж нижньої частини монтажної пластини.



Зверніть увагу, що гаки на монтажній пластині менші, ніж отвори у задній частині пристрою. Якщо місця для підключення вбудованих труб до внутрішнього блока немає, пристрій можна регулювати у напрямку ліворуч або праворуч приблизно на 30-50 мм (1,18-1,95 дюйм.), залежно від моделі.

## 4 Монтаж

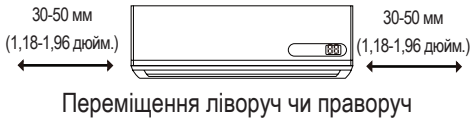

### 4.3 Монтаж зовнішнього блока

Встановіть пристрій, дотримуючись місцевих правил та нормативно-правових актів, при цьому вони можуть дещо відрізнятись в залежності від регіону.

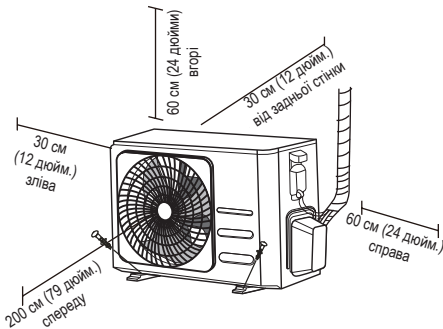

#### 4.3.1 Інструкції з монтажу — зовнішній блок

Крок 1: Виберіть місце монтажу

Перед монтажем зовнішнього блока слід вибрати відповідне місце. Нижче наведено стандартні вимоги, які допоможуть вибрати відповідне місце для монтажу пристрою.

**Правильні місця для монтажу відповідають таким стандартним вимогам:**

- Відповідає усім вимогам щодо простору, зазначених у Вимогах щодо монтажного простору вище.
- Гарна циркуляція повітря і вентиляція;

- Тверда та міцна поверхня з достатньою вантажністю, де пристрій не буде вібрувати;
- Шум, який видає пристрій, не заважатиме іншим;
- Захищене від тривалої дії прямих сонячних променів або дощу.
- Якщо очікується снігопад підніміть пристрій над монтажною планкою для уникнення утворення криги та пошкодження обмотки. Встановіть пристрій достатньо високо для того, щоб він був розташований понад середньою висотою снігу. Мінімальна висота повинна становити 18 дюймів.

**ЗАБОРОНЯЄТЬСЯ монтувати пристрій в таких місцях:**

- Біля перешкоди, яка блокує повітровпускні та повітровипускні отвори;
- Біля жвавих вулиць, місцях з великим скупченням людей або там, де шуми від блока заважатимуть іншим;
- Поблизу тварин або рослин, які можуть постраждати через викид гарячого повітря;
- Поблизу джерел легкозаймистого газу;
- У місцях з підвищеним рівнем утворення пилу.
- У місцях з підвищеним рівнем солоного повітря.



Якщо пристрій наражається на дію сильного вітру: Установіть пристрій так, щоб вентилятор випускного повітря перебував під кутом 90° у напрямку вітру. За потреби встановіть перед пристроєм бар'єр, щоб захистити його від надзвичайно сильних вітрів. Див. малюнки нижче.

## 4 Монтаж

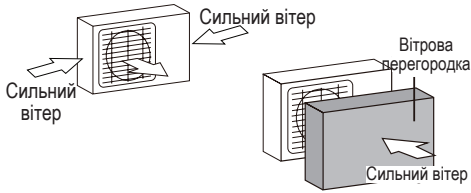

Якщо пристрій часто наражається на дію сильного дощу чи снігу:

Побудуйте навіс над пристроєм для його захисту від дощу або снігу. Стежте, щоб не заблокувати потік повітря навколо пристрою.

Якщо пристрій часто наражається на дію солоного повітря (на узбережжі):

Використовуйте зовнішній блок, призначений спеціально для запобігання утворення корозії.

Крок 2: Встановіть зливний патрубок (лише для пристрою із тепловим насосом)

Перш ніж пригвинчувати зовнішній блок, слід установити зливний патрубок у нижній частині пристрою. Зверніть увагу, що існує два різних типи зливних патрубків залежно від типу зовнішнього блока.

**Якщо зливний патрубок постачається разом із гумовим ущільненням (див. Мал. А), необхідно зробити наступне:**

1. Установіть гумове ущільнення на кінці зливного патрубку, який буде підключено до зовнішнього блока.
2. Вставте зливний патрубок в отвір на основній панелі пристрою.
3. Повертайте зливний патрубок під кутом  $90^\circ$ , доки він не клацне на передньому боці пристрою.

4. Підключіть подовжувач зливного шлангу (не входить до комплекту) до зливного патрубку, щоб перенаправити воду з блока у режимі нагрівання.

**Якщо зливний патрубок постачається із гумовим ущільненням (див. Мал. В), необхідно зробити наступне:**

1. Вставте зливний патрубок в отвір на основній панелі пристрою. Зливний патрубок клацне.
2. Підключіть подовжувач зливного шлангу (не входить до комплекту) до зливного патрубку, щоб перенаправити воду з блока у режимі нагрівання.

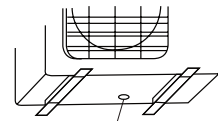

Отвір для піддона в основі зовнішнього блока

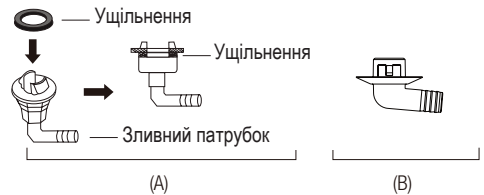

**УВАГА!** У холодних умовах стежте, щоб зливний шланг знаходився максимально вертикально, щоб забезпечити швидкий злив води. Якщо вода стікає надто повільно, вона може замерзнути в шлангу і залити пристрій.

## 4 Монтаж

Крок 3: Закріпіть зовнішній блок за допомогою анкерних болтів

Зовнішній блок може бути закріплений анкером до підлоги або до настінної скоби болтом (M10). Підготуйте монтажну базу пристрою відповідно до наведених нижче габаритів.



Нижче наведено перелік розмірів зовнішніх блоків і відстані між монтажними ніжками. Підготуйте монтажну базу пристрою відповідно до наведених нижче габаритів.

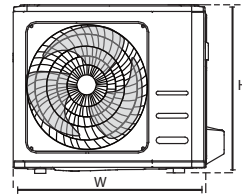
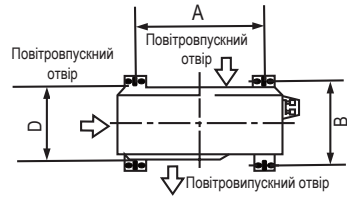

Розміри зовнішнього блоку (мм)	Монтажні розміри	
	Ш x В x Д	Відстань А (мм)
681x434x285 (26,8" x 17,1" x 11,2")	460 (18,1")	292 (11,5")
700x550x270 (27,5" x 21,6" x 10,6")	450 (17,7")	260 (10,2")
700x550x275 (27,5" x 21,6" x 10,8")	450 (17,7")	260 (10,2")
720x495x270 (28,3" x 19,5" x 10,6")	452 (17,8")	255 (10,0")
728x555x300 (28,7" x 21,8" x 11,8")	452 (17,8")	302 (11,9")
765x555x303 (30,1" x 21,8" x 11,9")	452 (17,8")	286 (11,3")
770x555x300 (30,3" x 21,8" x 11,8")	487 (19,2")	298 (11,7")
805x554x330 (31,7" x 21,8" x 12,9")	511 (20,1")	317 (12,5")
800x554x333 (31,5" x 21,8" x 13,1")	514 (20,2")	340 (13,4")
845x702x363 (33,3" x 27,6" x 14,3")	540 (21,3")	350 (13,8")
890x673x342 (35,0" x 26,5" x 13,5")	663 (26,1")	354 (13,9")
946x810x420 (37,2" x 31,9" x 16,5")	673 (26,5")	403 (15,9")
946x810x410 (37,2" x 31,9" x 16,1")	673 (26,5")	403 (15,9")

Якщо пристрій буде встановлено на підлозі чи бетонній монтажній платформі, то слід виконати такі кроки:

1. Позначте положення чотирьох розширювальних болтів, базуючись на схемі розмірів.

2. Попередньо просвердліть отвори під розпірні болти.

3. Закрутіть гайку на кінці кожного з розпірних болтів.

4. Забийте розпірні болти в попередньо просвердлені отвори за допомогою молотка.

## 4 Монтаж

- Викрутіть гайки з розпірних болтів і встановіть на них зовнішній блок.
- Закрутіть шайбу на кожний розпірний болт, а потім вкрутіть гайки.
- Міцно затягніть кожну гайку за допомогою ключа.



**ПОПЕРЕДЖЕННЯ!** Під час свердління бетону рекомендуємо носити захисні окуляри.

Якщо пристрій буде встановлено на настінний кронштейн, то слід виконати такі кроки:



**УВАГА!** Переконайтеся, що стіна виконана із суцільної цегли, бетону або аналогічного міцного матеріалу. Стіна повинна мати вантажність, щонайменше у чотири рази більшу, ніж маса пристрою.

- Позначте положення отворів у скобі, базуючись на схемі розмірів.
- Попередньо просвердліть отвори під розпірні болти.
- Закрутіть шайбу та гайку на кінці кожного з розпірних болтів.
- Просуньте розпірні болти через отвори у монтажних кронштейнах, перемістіть монтажні кронштейни у відповідне положення, після цього забийте розпірні болти в стіну.
- Переконайтеся, що монтажні кронштейни суміщено.
- Обережно підніміть блок і поставте його монтажні ніжки на кронштейни.
- Міцно пригвинтіть пристрій до кронштейнів.

- Якщо дозволяється, встановіть пристрій із гумовими ущільненнями для зменшення вібрацій та шуму.

Крок 4: Підключіть сигнальний кабель і кабель живлення

Клемний блок зовнішнього блока захищено кришкою кабельного ящика на бічній стороні блока.

На внутрішньому боці кришки кабельного ящика надруковано комплексну схему.



**ПОПЕРЕДЖЕННЯ!** Перш ніж виконувати електромонтажні роботи, слід знеструмити систему.

- Підготуйте кабель до підключення: Виберіть правильний кабель, використовуючи розділ «Типи кабелів» на сторінці 145.



Необхідний діаметр кабелю живлення, сигнального кабелю, запобіжника і перемикач можна визначити за максимальним струмом пристрою. Максимальний струм вказано на табличці, розташованій на бічній панелі пристрою.



У Північній Америці необхідно вибрати правильний розмір кабелю відповідно до мінімального нульового струму, зазначеного на паспортній табличці пристрою.

- Зніміть гумову ізоляцію з обох кінців кабелю за допомогою інструмента для зняття ізоляції на відстані приблизно 40 мм (1,57 дюйм.) від внутрішньої частини проводів.



## 4 Монтаж

- Зніміть ізоляцію з кінців дротів.
- Затисніть підковоподібні наконечники на кінцях проводів за допомогою обтискних щипців.



Під час опресування дротів, переконайтеся, що чітко можете відрізнити дріт під напругою з позначкою «L» від інших дротів.



**ПОПЕРЕДЖЕННЯ!** Усі електромонтажні роботи повинні виконуватися суворо у відповідності до електромонтажної схеми, зазначеної всередині кришки кабельного ящика зовнішнього блока.

2. Відкрутіть і зніміть кришку кабельного ящика.
3. Викрутіть кабельний затискач під клемним блоком і відкладіть убік.
4. Підключіть дроти відповідно до електромонтажної схеми і надійно пригвинтіть u-подібне вушко кожного дроту до відповідної клеми.
5. Після перевірки безпечності підключень, щоб запобігти потраплянню дощової води на клему, скрутіть дроти навколо у петлю.
6. Прикріпіть кабель до блока за допомогою кабельного затискача. Щільно пригвинтіть кабельний затискач донизу.
7. Ізолюйте дроти ізоляційною стрічкою з ПВХ. Упорядкуйте їх так, щоб вони не торкались електричних або металевих деталей.
8. Установіть кришку кабельного ящика збоку пристрою і прикрутіть її.

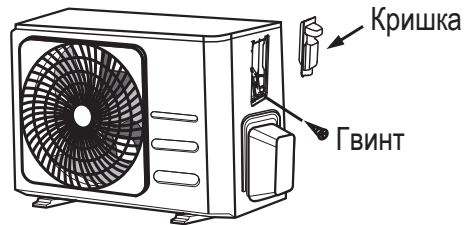

Якщо кабельний затискач виглядає так, як зображений нижче, виберіть відповідний наскрізний отвір відповідно до діаметра дроту.

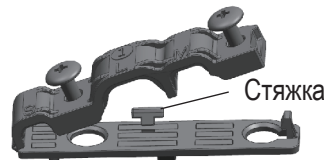

Отвір трьох розмірів: Маленький, великий, середній

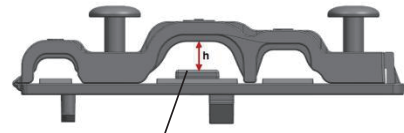

Якщо кабель не закріплений належним чином, використовуйте стяжку для міцної фіксації.

### У Північній Америці

1. Зніміть кришку кабельного ящика на пристрої, від'єднавши 3 гвинти.
2. Зніміть кришки на панелі кабельних каналів.
3. Тимчасово встановіть електромонтажні трубки (не включені до комплекту постачання) на панелі кабельних каналів.
4. Належним чином під'єднайте джерело живлення та лінії низької напруги до відповідних клем на клемному блоці.
5. Виконайте заземлення блока у відповідності до місцевих правил.

## 4 Монтаж

6. Переконайтеся, що довжина кожного дроту на декілька дюймів довша ніж довжина, необхідна для проводки.
7. Використайте замкові гайки для закріплення електромонтажних трубок.

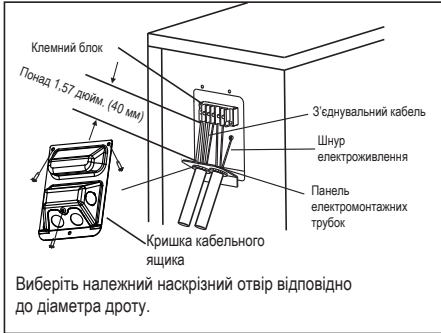

## 5 Підключення трубопроводу холодоагенту

Під час підключення трубопроводу холодоагенту забороняється допускати потрапляння інших речовин або газів, окрім зазначеного холодоагенту. Наявність інших газів або речовин знижує продуктивність пристрою і може спричинити аномально високий тиск у контурі охолодження. Це може спричинити вибух та травми.

У наведеній нижче таблиці вказані значення максимальної довжини й висоти скидання трубопроводу.

Максимальна довжина та висота перепаду трубопроводу холодоагенту відповідно до моделі пристрою



Довжина трубопроводу холодоагенту впливає на продуктивність і енергоефективність пристрою. Номінальна ефективність тестується на пристроях із довжиною труби 5 м (16,5 футів) (У Північній Америці стандартна довжина труби — 7,5 м (25')). Для зниження вібрації й надмірного шуму необхідна мінімальна довжина труби 3 м. У певних тропічних регіонах для моделей, в яких використовується холодоагент R290, холодоагент не може додаватися, і максимальна довжина трубопроводу холодоагенту не повинна перевищувати 10 м (32,8 футів).

Модель	Потужність (БТО/год)	Макс. довжина (м)	Макс. висота скидання (м)
Спліт-система кондиціонування повітря інверторного типу R410A, R32	< 15,000	25 м (82 фт)	10 м (33 фт)
	≥ 15,000 і < 24,000	30 м (98,5 фт)	20 м (66 фт)
	≥ 24,000 і < 36,000	50 м (164 фт)	25 м (82 фт)
Спліт-система кондиціонування повітря із фіксованою швидкістю R22	< 18,000	10 м (33 фт)	5 (16 футів)
	≥ 18,000 та < 21,000	15 (49 футів)	8 (26 футів)
	≥ 21,000 та < 35,000	20 м (66 фт)	10 м (33 фт)
Спліт-система кондиціонування повітря із фіксованою швидкістю R410A, R32	< 18,000	20 м (66 фт)	8 (26 футів)
	≥ 18,000 та < 36,000	25 м (82 фт)	10 м (33 фт)

## 5 Підключення трубопроводу холодоагенту

### 5.1 Інструкції з підключення — трубопровід холодоагенту

Крок 1: Обріжте труби

Під час підготування трубопроводів холодоагенту будьте особливо обережні під час їх правильного розрізання і розвальцьовування. Це забезпечить ефективну роботу і зведе до мінімуму потребу в подальшому техобслуговуванні.

1. Виміряйте відстань між внутрішнім і зовнішнім блоками.
2. Відріжте трубу трохи довше від відміряної відстані за допомогою станка для різки труб.
3. Переконайтеся, що трубу обрізано точно під кутом  $90^\circ$ .



**ПОПЕРЕДЖЕННЯ!** Уважно стежте, щоб не пошкодити, не утворити вм'ятини чи не деформувати трубу під час різання. Це спричинить суттєве зниження теплової ефективності пристрою.

Крок 2: Видаліть задирки та ошурки

Задирки та ошурки можуть вплинути на герметичне ущільнення підключення трубопроводу холодоагенту. Їх потрібно видалити повністю.

1. Щоб не допустити потрапляння задирок та ошурок у трубу, тримайте її під кутом вниз.

2. Видаліть усі задирки з обрізаної частини труби за допомогою свердла для розширення отворів або інструмента для видалення задирок.

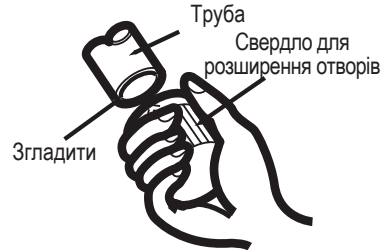

Крок 3: Розвальцьуйте кінці труб

Для досягнення герметичного ущільнення важливо виконати розвальцьовування правильно.

1. Щоб запобігти потраплянню сторонніх матеріалів в трубу, після видалення задирок з обрізаної труби заклейте кінці стрічкою з ПВХ.
2. Обгорніть трубу ізоляційним матеріалом.
3. Закрутіть конусні гайки на обидва кінці труби. Переконайтеся, що вони спрямовані в правильному напрямку, оскільки після розвальцьовування їх не можна буде закрутити або змінити напрямок.



4. Коли будете готові виконати роботи розвальцьовування, зніміть стрічку з ПВХ з кінців труби.

## 5 Підключення трубопроводу холодоагенту

5. Затисніть форму для розвальцьовування на кінці труби. Кінець труби повинен виходити за край форми для розвальцьовування відповідно до габаритів, зазначених у таблиці нижче.

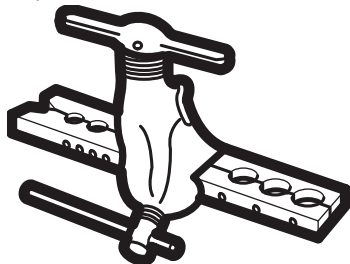

### Подовження трубопроводу за межі форми для розвальцьовування

Зовнішній діаметр труби (мм)	А (мм)	
	Мін.	Макс.
Діаметр 6,35 мм (0,25 дюйм.)	0,7 мм (0,0275 дюйм.)	1,3 мм (0,05 дюйм.)
Діаметр 9,52 мм (0,375 дюйм.)	1,0 мм (0,04 дюйм.)	1,6 мм (0,063 дюйм.)
Ø12,7 (Ø 0,5")	1,0 мм (0,04 дюйм.)	1,8 мм (0,07 дюйм.)
Діаметр 16 мм (0,63 дюйм.)	2,0 мм (0,078 дюйм.)	2,2 мм (0,086 дюйм.)
Ø 19 (Ø 0,75")	2,0 мм (0,078 дюйм.)	2,4 (0,094")

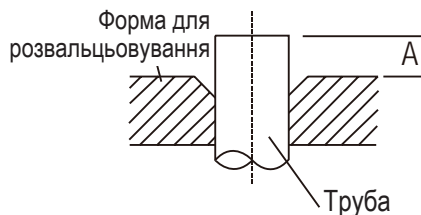

6. Розташуйте інструмент для розвальцьовування труб у формі.

7. Повертайте ручку інструмента для розвальцьовування труб за годинниковою стрілкою, доки трубу не буде розвальцьовано повністю.
8. Вийміть інструмент для розвальцьовування труб та форму для розвальцьовування, а потім огляньте кінець труби на відсутність тріщин і рівномірність розвальцьовування.

### Крок 4: Підключіть труби

Під час підключення трубопроводів холодоагенту стежте, щоб не перевищувати крутний момент або не деформувати трубопровід. Спершу слід підключити трубу низького тиску, а потім трубу високого тиску.



Під час згинання з'єднувального трубопроводу холодоагенту мінімальний радіус згинання становить 10 см.

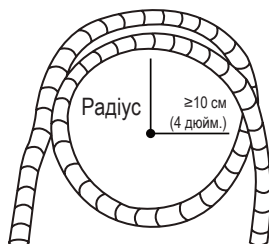

## 5.2 Інструкції щодо підключення трубопроводу до внутрішнього блока

1. Сумістіть центр двох труб, які ви підключатимете.

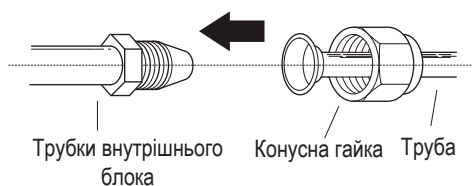

## 5 Підключення трубопроводу холодоагенту

2. Якомога сильніше затягніть конусну гайку вручну.
3. Затисніть гайку на трубках пристрою за допомогою гайкового ключа.
4. Міцно притискаючи гайку на трубках пристрою, затягніть конусну гайку за допомогою динамометричного ключа з крутним моментом, зазначеним у таблиці вимог до крутного моменту. Злегка ослабте конусну гайку, а потім знову затягніть.

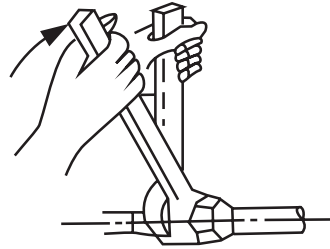

### Вимоги до крутного моменту

Зовнішній діаметр труби (мм)	Крутний момент (Н•м)	Розмір розвальцьовування (B) (мм)	Форма розвальцьовування
Діаметр 6,35 мм (0,25 дюйм.)	18~20 (180~200 кгс/см)	8,4~8,7 (0,33~0,34")	
Діаметр 9,52 мм (0,375 дюйм.)	32~39 (320~390 кгс/см)	13,2~13,5 (0,52~0,53")	
Діаметр 12,7 мм (0,5 дюйм.)	49~59 (490~590 кгс/см)	16,2~16,5 (0,64~0,65")	
Діаметр 16 мм (0,63 дюйм.)	57~71 (570~710 кгс/см)	19,2~19,7 (0,76~0,78")	
Ø 19 (Ø 0,75")	67~101 (670~1010 кгс/см)	23,2~23,7 (0,91~0,93")	



**ПОПЕРЕДЖЕННЯ!** Надмірне зусилля може спричинити злам гайки або пошкодження трубопроводу холодоагенту. Забороняється перевищувати вимоги щодо крутних моментів, зазначені в таблиці вище.

## 5 Підключення трубопроводу холодоагенту

### 5.3 Інструкції щодо підключення трубопроводу до зовнішнього блока

1. Відкрутіть кришку з вентиля збоку зовнішнього блока.
2. Зніміть захисні ковпачки з кінців вентилів.
3. Сумістіть розвальцьовані кінці труб з кожним вентилям і якомога щільніше затягніть конусну гайку вручну.
4. Затисніть корпус вентиля за допомогою гайкового ключа. Забороняється затягувати гайку, яка ущільнює вентиль обслуговування.

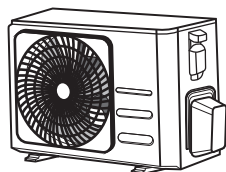
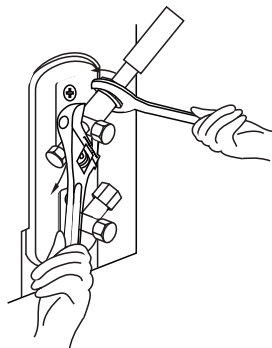

Кришка  
вентиля

5. Міцно притискаючи корпус вентиля, затягніть конусну гайку за допомогою динамометричного ключа з правильними значеннями крутного моменту.
6. Злегка ослабте конусну гайку, а потім знову затягніть.
7. Повторіть кроки 3-6 для решти труби.



**УВАГА!** Перевищення крутного моменту під час затягування конусної гайки може спричинити відскакування інших деталей вентиля.

## 6 Видалення повітря

### 6.1 Підготовка та заходи безпеки

Повітря та сторонні речовини в контурі холодоагенту можуть спричинити ненормальне підвищення тиску, що може спричинити пошкодження кондиціонера, зниження його ефективності та травми. Щоб видалити з контуру холодоагенту повітря, а з системи газ і вологу, що не конденсується, використовуйте вакуумний насос і манометр колектору.

Видалення повітря слід виконувати під час першого монтажу та після транспортування пристрою.

#### 6.1.1 Перед виконанням видалення повітря

- Переконайтеся, що з'єднувальні трубки між внутрішнім і зовнішнім блоками надійно приєднані.
- Переконайтеся, що всю проводку підключено правильно.

#### 6.1.2 Інструкції з видалення повітря

1. Підключіть заправний шланг манометра до сервісного отвору на вентилі низького тиску на зовнішньому блоці.
2. Підключіть інший заправний шланг від манометра колектору до вакуумного насоса.
3. Відкрийте бік низького тиску манометра колектору. Тримайте бік високого тиску закритим.
4. Щоб стравити повітря з системи, увімкніть вакуумний насос.
5. Запускайте вакуумний насос протягом щонайменше 15 хвилин, або доки на манометрі не з'явиться значення  $-76$  см рт. ст. ( $-105$  Па).

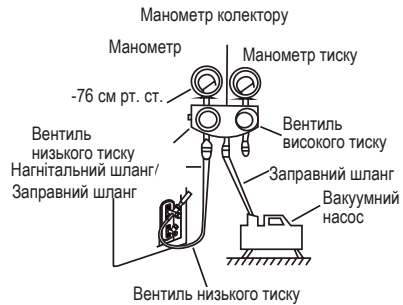

6. Закрийте бік низького тиску манометра колектору та вимкніть вакуумний насос.
7. Зачекайте впродовж 5 хвилин, а потім переконайтеся, що тиск у системі не змінився.
8. Якщо тиск у системі змінився, див. розділ «Перевірка на відсутність витоку газу», щоб отримати інформацію про те, як перевірити систему на відсутність витоків. Якщо тиск у системі не змінився, відкрутіть ковпачок з вентиля (вентиля високого тиску).
9. Вставте шестигранний гайковий ключ у вентиль (вентиль високого тиску) і відкрийте його, повернувши ключ на  $1/4$  оберту проти годинникової стрілки. На слух визначте, що газ більше не виходить з системи, і через 5 секунд закрийте вентиль.
10. Стежте за манометром впродовж однієї хвилини, щоб переконатися, що тиск не змінився. На манометрі має відобразитися значення тиску, трохи вище від атмосферного.
11. Витягніть заправний шланг з сервісного отвору.



## 6 Видалення повітря



12. Повністю відкрийте вентилі високого та низького тиску за допомогою шестигранного ключа.
13. Затягніть кришки клапанів на всіх трьох вентилях (сервісного отвору, високого та низького тиску) вручну. За потреби можна додатково затягнути його за допомогою динамометричного ключа.

### 6.1.3 Примітка щодо додавання холодоагенту

Деякі системи потребують доливання холодоагенту залежно від довжини труб. Типова довжина труб залежить від місцевих норм. Наприклад, для Північної Америки типова довжина труб складає 7,5 м (25 фт). В інших регіонах типова довжина труб складає 5 м (16 фт). Холодоагент необхідно заряджати із службового порту на клапані низького тиску, що розташований на зовнішньому блоці. Додатковий холодоагент, який потрібно долити, можна розрахувати за формулою:



**УВАГА!** Відкриваючи штоки вентиля, повертайте шестигранний ключ до клацання біля обмежувача ходу. Не намагайтеся відкрити вентиль, застосовуючи зусилля.

## 6 Видалення повітря

### Додатковий холодоагент на довжину труби

Довжина з'єднувальної труби (м)	Метод продування повітрям	Додатковий холодоагент	
< Типова довжина труби	Вакуумний насос	Не застосовується	
> Типова довжина труби	Вакуумний насос	<p>Для рідини: Діаметр 6,35 мм (0,25 дюйм.) R32: (довжина труби – типова довжина) x 12 г/м (довжина труби – типова довжина) x 0,13 унції/фут R290: (довжина труби – типова довжина) x 10 г/м (довжина труби – типова довжина) x 0,10 унції/фут R410A: (довжина труби – типова довжина) x 15 г/м (довжина труби – типова довжина) x 0,16 унції/фут R22: (довжина труби – типова довжина) x 20 г/м (довжина труби – типова довжина) x 0,21 унції/фут</p>	<p>Для рідини: Діаметр 9,52 мм (0,375 дюйм.) R32: (довжина труби – типова довжина) x 24 г/м (довжина труби – типова довжина) x 0,26 унції/фут (довжина труби – типова довжина) x 18 г/м (довжина труби – типова довжина) x 0,19 унції/фут R410A: (довжина труби – типова довжина) x 30 г/м (довжина труби – типова довжина) x 0,32 унції/фут R22: (довжина труби – типова довжина) x 40 г/м (довжина труби – типова довжина) x 0,42 унції/фут</p>

Для пристрою, що працює з холодоагентом R290, загальна кількість холодоагенту, яку потрібно залити, не перевищує: 387 г (<=9000 БТО/год), 447 г (>9000 БТО/год і <=12 000 БТО/год), 547 г (>12 000 БТО/год і <=18 000 БТО/год), 632 г (>18 000 БТО/год і <=24 000 БТО/год).



**УВАГА!** Забороняється змішувати холодоагент різних типів.

# 7 Перевірки на відсутність витоку струму і газу

## 7.1 Перед пробним запуском

Перед пробним запуском слід виконати такі кроки:

- Перевірка електробезпеки: переконайтеся, що електрична система пристроєм безпечна і працює належним чином.
- Перевірка на відсутність витоку газу: перевірте всі підключення конусних гайок і переконайтеся, що в системі немає витоків.
- Переконайтеся, що вентилі газу та рідини (високого і низького тиску) нормально відкриті.

## 7.2 Перевірка електричної безпеки

Після монтажу слід переконатися, що всю електропроводку прокладено відповідно до місцевих і національних норм та інструкції з монтажу.

### Перед пробним запуском

Слід перевірити заземлення

Слід виміряти опір заземлення через візуальне відображення та за допомогою тестера опору заземлення. Опір заземлення має бути нижчим за 0,1. Примітка: Це може бути необов'язковим у деяких регіонах Північної Америки.

### Під час пробного запуску

Слід перевірити систему на відсутність витоку струму

Під час пробного запуску слід провести комплексне випробування на відсутність витоку струму за допомогою електричного щупа та мультиметра.

У разі виявлення витоку струму слід негайно вимкнути пристрій і викликати кваліфікованого електрика, щоб знайти й усунути причину витоку.



Це може бути необов'язковим у деяких регіонах Північної Америки.



Уся проводка повинна відповідати місцевим і державним електротехнічним нормам і її дозволяється прокладати лише кваліфікованому електрику.

## 7.3 Перевірки витоків газу

Існують два способи перевірки витоків газу.

### Мильний розчин

Мильний розчин чи рідкий мийний засіб слід нанести за допомогою м'якого пензля на всі точки підключення труб на внутрішньому та зовнішньому блоках. Бульбашки свідчать про наявність витоку.

### Детектор витоку

У разі використання детектора витоку див. інструкції щодо його правильного використання в посібнику з експлуатації пристрою.



Переконавшись, що всі точки підключення труб НЕ мають витоків, кришку вентиля на зовнішньому блоці слід повернути.

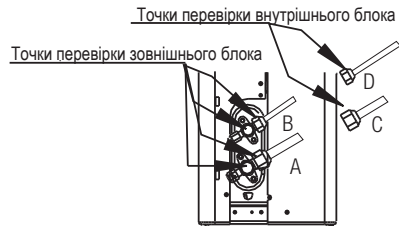

- A: Запірний клапан низького тиску
- B: Запірний клапан високого тиску
- C та D: Конусні гайки на внутрішньому блоці

## 8 Пробний запуск

### 8.1 Інструкції щодо пробного запуску

Пробний запуск слід виконувати впродовж щонайменше 30 хвилин.

1. Підключіть пристрій до розетки електроживлення.
2. Щоб увімкнути пристрій, натисніть кнопку ON/OFF (УВИМК./ВИМК.) на пульті дистанційного керування.
3. Щоб вибрати наведені нижче функції, натискайте кнопку MODE (РЕЖИМ):
  - COOL (ОХОЛОДЖЕННЯ): вибір мінімальної температури
  - HEAT (ОБІГРІВАННЯ): вибір максимальної температури
4. Слід дати кожній функції попрацювати впродовж 5 хвилин, а потім виконати такі перевірки:

Список перевірок, які мають бути виконані	Пройдено / Не пройдено	
Витоку струму немає		
Пристрій заземлено належним чином		
Усі електричні клеми закрито належним чином		
Внутрішній та зовнішній блоки встановлено надійно		
Жодні точки підключення труб не протікають	Зовнішній (2):	Внутрішній (2):
Вода зливається зі зливного шлангу належним чином		
Усі трубопроводи ізольовано належним чином		
Пристрій виконує функцію COOL (ОХОЛОДЖЕННЯ) належним чином		

Пристрій виконує функцію HEAT (ОБІГРІВАННЯ) належним чином		
Жалюзі внутрішнього блока обертаються належним чином		
Внутрішній блок реагує на команди пульта дистанційного керування		



Під час експлуатації тиск у контурі холодоагенту підвищується. При цьому можуть виникнути витоки, яких не було виявлено під час попередньої перевірки на відсутність витоків. Під час пробного запуску виділіть час на ретельну перевірку трубопроводу холодоагенту на відсутність витоків. Інструкції див. у розділі «Перевірка на відсутність витоку газу».

5. Після завершення пробного запуску і підтвердження того, що всі контрольні точки в переліку перевірок до виконання, ПРОЙДЕНО, слід виконати такі дії:
  - Поверніть пристрій до нормальної робочої температури за допомогою пульта дистанційного керування.
  - Обгорніть ізоляційною стрічкою внутрішні підключення трубопроводів холодоагенту, які залишилися відкритими під час монтажу внутрішнього блока.

## 8 Пробний запуск

Якщо оточуюча температура нижче 17°C (62°F)

Коли температура навколишнього середовища нижче за 17 °С, пульт дистанційного керування не можна використовувати для вмикання функції Cool (Охолодження). У цьому випадку для перевірки функції Cool (Охолодження) можна натиснути кнопку Manual Control (Ручне Керування).

1. Підніміть передню панель внутрішнього блока до клацання.
2. Кнопка MANUAL CONTROL (РУЧНЕ КЕРУВАННЯ) розташована на правому боці пристрою. Щоб вибрати функцію COOL (ОХОЛОДЖЕННЯ), двічі натисніть цю кнопку.
3. Виконайте пробний запуск як зазвичай.





## 9 Догляд та техобслуговування

### 9.1 Чищення внутрішнього блоку

 **УВАГА!** Перш ніж виконувати чищення або техобслуговування, слід вимикати кондиціонер і знеструмлювати його.

 Пристрій дозволяється протирати тільки м'якою сухою тканиною. Якщо пристрій дуже забруднений, його дозволяється протирати ганчіркою, змоченою теплою водою.

 **УВАГА!** Забороняється використовувати для чищення пристрою хімічні речовини або змочені хімічними речовинами ганчірки.

 **УВАГА!** Забороняється використовувати для чищення пристрою бензин, розчинники для фарби, шліфувальний порошок чи інші розчинники. Їх використання може спричинити утворення тріщин або деформації пластикової поверхні.

 **УВАГА!** Забороняється чистити передню панель водою, температура якої перевищує 40 °C (104 °F). Це може призвести до деформації або знебарвлення панелі.

### 9.2 Чищення повітряного фільтра

Закупорення кондиціонера може знизити продуктивність охолодження пристрою, а також нашкодити вашому здоров'ю. Фільтр слід чистити раз на два тижні.

1. Підніміть передню панель внутрішнього блоку.
2. Візьміться за вкладку на кінці фільтра, підніміть її вгору, а потім потягніть на себе.
3. Тепер витягніть фільтр.
4. Якщо у фільтрі встановлено невеликий дезодоруючий фільтр, від'єднайте його від більшого фільтра. Очистіть дезодоруючий фільтр за допомогою ручного пилососа.
5. Промийте великий повітряний фільтр теплою водою з милом. Слід використовувати м'який мийний засіб.
6. Промийте фільтр прісною водою, а потім струсіть зайву воду.
7. Висушіть його в прохолодному сухому місці якомога далі від прямих сонячних променів.
8. Коли дезодоруючий фільтр висохне, знову закріпіть на більшому фільтрі, а потім вставте назад у внутрішній блок.
9. Закрийте передню панель внутрішнього блоку.

## 9 Догляд та техобслуговування

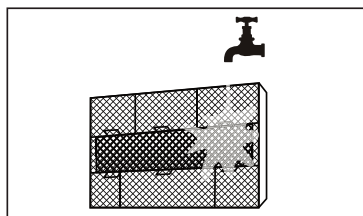
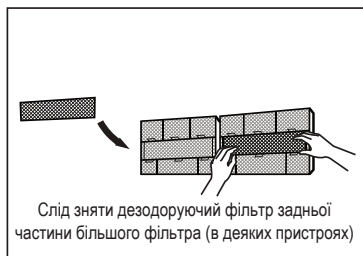
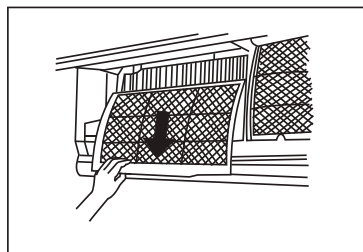

### УВАГА!

- Перш ніж замінити або очистити фільтр, пристрій слід вимкати й знеструмлювати.
- Під час зняття фільтра забороняється торкатися металевих частин пристрою. Гострі металеві краї несуть небезпеку порізів.
- Забороняється промивати внутрішню частину внутрішнього блоку водою. Це може пошкодити ізоляцію і спричинити ураження електричним струмом.
- Під час сушіння фільтр слід берегти від прямих сонячних променів. Якщо цього не робити, фільтр може зменшитися.



**УВАГА!** Забороняється торкатися дезодоруючого (плазмового) фільтра впродовж щонайменше 10 хвилин після вимкнення пристрою.

## 9 Догляд та техобслуговування

### 9.3 Техобслуговування — довгі періоди без використання

Якщо кондиціонер не планують використовувати протягом тривалого часу, слід виконати такі дії:

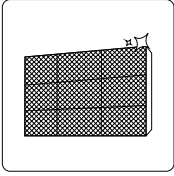

Очистити всі фільтри

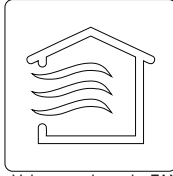

Увімкнути функцію FAN (ВЕНТИЛЯЦІЯ), доки пристрій не висохне повністю



Вимкнути та знеструмити пристрій

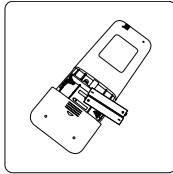

Вийняти батареї з пульта дистанційного керування

### 9.4 Техобслуговування — перевірка перед початком сезону

Після тривалого невикористання або перед періодами частого використання, слід виконати такі дії:

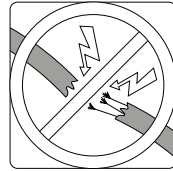

Переконатися, що проводку не пошкоджено

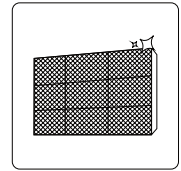

Очистити всі фільтри



Переконатися, що витоків немає

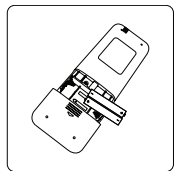

Замінити батареї

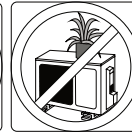
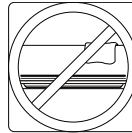

Переконатися, що всі повітровпускні та повітровипускні отвори не заблоковано



## 10 Усунення несправностей



**УВАГА!** Якщо виникла БУДЬ-ЯКА з наведених нижче умов, слід негайно вимкнути пристрій!

- Кабель живлення пошкоджений або гарячий.
- Чути запах гару.
- Пристрій видає гучні або незвичайні звуки.
- Перегорів запобіжник або часто спрацювує автоматичний вимикач.
- Вода або інші предмети потрапили всередину пристрою або витекли з нього.
- Забороняється намагатися виконати ремонт самотужки! Негайно зверніться до авторизованої компанії з техобслуговування!

### 10.1 Розповсюджені проблеми

Наведені нижче проблеми не є несправністю, і в більшості ситуацій не вимагають ремонту.

Проблема	Можливі причини
Пристрій не вмикається під час натискання кнопки ON/OFF (УВИМК / ВИМК)	Пристрій оснащено функцією захисту від перевантаження, активно впродовж трьох хвилин. Впродовж трьох хвилин після вимикання пристрій не можна перезапустити.
Пристрій перемикається в режиму COOL/HEAT (ОХОЛОДЖЕННЯ/ ОБІГРІВАННЯ) у режим FAN (ВЕНТИЛЯЦІЯ)	Пристрій може змінювати налаштування для запобігання утворенню інею на ньому. Щойно температура підвищиться, пристрій знову перемикається у попередній режим.
	Досягнуто заданої температури, після чого пристрій вимкнув компресор. Пристрій продовжить роботу, коли температура знову зміниться.
Білий туман виділяється з внутрішнього блока	У вологих районах значна різниця між температурою повітря в приміщенні та кондиціонованого повітря може спричинити появу білого туману.
Білий туман виділяється з внутрішнього та зовнішнього блоків	Коли пристрій перезавантажується в режимі HEAT (ОБІГРІВАННЯ) після розморожування, через вологу, що утворилася в процесі розморожування, може виділятися білий туман.
З внутрішнього блоку чути шуми	Під час скидання положення жалюзі може бути чути шум повітря.
	Після запуску пристрою в режимі HEAT (ОБІГРІВ) пластикові деталі можуть скрипіти через розширення та стиснення.

## 10 Усунення несправностей

З внутрішнього та зовнішнього блоку чути шуми	Низький шиплячий звук під час експлуатації: цей шум не є ознакою несправності і його причиною є витік газоподібного холодоагенту через внутрішній і зовнішній блоки.
	Низький шиплячий звук під час запуску системи, відразу після зупинки роботи або під час розморожування: цей шум не є ознакою несправності і його причиною є зупинка або зміна напрямку потоку холодоагенту.
	Скриплячий звук: причиною скриплячого звуку може бути звичайне розширення і стиснення пластикових та металевих деталей через зміни температури під час експлуатації.
Проблема	Можливі причини
З зовнішнього блоку чути шуми	Пристрій видає різні звуки залежно від поточного режиму роботи.
Пил виходить з внутрішнього і зовнішнього блоків	Під час тривалого простою в пристрої може накопичуватися пил, який виділяється під час увімкнення пристрою. Цю проблему можна усунути, накриваючи пристрій на період тривалого простою.
Неприємний запах з пристрою	Пристрій може поглинати запахи з навколишнього середовища (наприклад, меблів, приготування їжі, сигарет тощо), які виділяються під час експлуатації.
	Фільтри пристрою покрито пліснявою, і їх слід очистити.
Вентилятор зовнішнього блоку не працює	Під час експлуатації швидкість вентилятора регулюється для оптимізації роботи виробу.
Робота нестабільна чи непередбачувана або пристрій не реагує на команди	Перешкоди від веж стільникового зв'язку і віддалених підсилювачів можуть спричинити несправність пристрою. У цьому випадку слід виконати такі дії: <ul style="list-style-type: none"> <li>• Вимкнути, а потім знову увімкнути живлення.</li> <li>• Щоб відновити експлуатацію, слід натиснути кнопку ON/OFF (УВІМК/ВИМК) на пульті дистанційного керування.</li> </ul>



Якщо проблему не буде усунуто, зверніться до місцевого дилера або найближчого сервісного центру. Надайте їм докладний опис несправності пристрою, а також номер моделі.

# 10 Усунення несправностей

## 10.2 Усунення несправностей

У разі виникнення проблем, перш ніж звертатися до ремонтної компанії, перевірте наведені нижче пункти.

Проблема	Можливі причини	Усунення
Погана продуктивність охолодження	Можливо, налаштовано температуру, що є вищою, ніж температура навколишнього середовища	Слід вибрати менше значення налаштування температури
	Теплообмінник на внутрішньому або зовнішньому блоку забруднений	Забруднений теплообмінник слід очистити
	Повітряний фільтр забруднений	Фільтр слід зняти та очистити відповідно до інструкцій
	Повітровпускний чи повітровипускний отвори якогось з блоків закупорено	Блок слід вимкнути, усунути перешкоду і знову увімкнути
	Двері й вікна відчинено	Слід переконаватися, що під час роботи експлуатації всі двері й вікна зачинено
	Під впливом сонячних променів виділяється надмірне тепло	Слід зачиняти вікна і закривати штори в періоди високої температури або яскравого сонячного світла
	У приміщенні забагато джерел тепла (людей, комп'ютерів, електричних приладів тощо)	Кількість джерел тепла слід зменшити
	Низький рівень холодоагенту через витік або внаслідок тривалого використання	Слід перевірити пристрій на відсутність витоків, за потреби виконати повторне ущільнення і долити холодоагенту
Функцію SILENCE (ТИХИЙ) активовано (додаткова функція)	Функція SILENCE (ТИХИЙ) може знизити продуктивність виробу через зниження робочої частоти. Функцію SILENCE (ТИХИЙ) слід вимкнути.	

## 10 Усунення несправностей

Проблема	Можливі причини	Усунення
Блок не працює	Збій живлення	Слід дочекатися, доки живлення буде відновлено
	Живлення вимкнено	Живлення слід увімкнути
	Запобіжник згорів	Запобіжник слід замінити
	Батарейки в пульті дистанційного керування повністю розряджено	Замінити батарейки
	Функцію захисту від перевантаження впродовж трьох хвилин активовано	Слід зачекати три хвилини після перезапуску пристрою
	Таймер активовано	Таймер слід вимкнути
Пристрій часто запускається та зупиняється	Рівень холодоагенту в системі занижений чи завищений	Слід перевірити пристрій на відсутність витоків і долити холодоагенту в систему.
	У систему потрапив нестиснений газ або волога.	Усуньте їх та заповніть систему холодоагентом
	Компресор несправний	Замініть компресор
	Напруга висока чи низька	Слід установити стабілізатор напруги
Погана продуктивність нагрівання	Температура зовнішнього повітря надзвичайно низька	Слід використовувати допоміжний нагрівальний прилад
	Холодне повітря потрапляє через двері й вікна	Слід переконаватися, що всі двері й вікна зачинено під час використання
	Низький рівень холодоагенту через витік або внаслідок тривалого використання	Слід перевірити пристрій на відсутність витоків, за потреби виконати повторне ущільнення і долити холодоагенту
Індикатори продовжують блимати	<p>Пристрій може припинити роботу або продовжувати працювати в безпечному режимі. Якщо індикатор продовжує блимати або з'являються коди помилок, слід зачекати приблизно 10 хвилин. Можливо, проблему буде усунуто самою по собі. Якщо ні, живлення слід вимкнути, а потім знову увімкнути. Пристрій слід увімкнути. Якщо проблему не буде усунуто, живлення слід вимкнути й звернутися до найближчого сервісного центру.</p>	
Якщо з'являються коди помилок у вікні дисплея на внутрішньому блоці, вони розпочинаються із наступних літер: E(x), P(x), F(x) EH(xx), EL(xx), EC(xx) PH(xx), PL(xx), PC(xx)		

## 10 Усунення несправностей

---



Якщо після перевірки й діагностики проблему не буде вирішено, пристрій слід вимкнути і звернутися до авторизованого сервісного центру.

## 11 Європейські директиви щодо утилізації

Цей пристрій містить холодоагент та інші потенційно небезпечні матеріали. Для утилізації цього пристрою законодавство передбачає спеціальні вимоги щодо збору та обробки відходів. **Не дозволяється** утилізувати цей виріб разом із побутовим сміттям або несорттованими муніципальними відходами,

Утилізація цього побутового приладу доступна в таких формах:

- Утилізація пристрою у відповідній муніципальній компанії, що займається збиранням відходів електронних і електричних приладів.
- Безкоштовна передача продавцеві старого побутового приладу під час купівлі нового.
- Безкоштовна передача старого побутового приладу виробнику.
- Продаж побутового приладу сертифікованому пункту збирання металобрухту.

Цей символ вказує, що після завершення терміну служби цей виріб заборонено утилізувати разом з іншими побутовими відходами. Використаний пристрій слід повернути до офіційного пункту прийому відходів електричних та електронних пристроїв на утилізацію. Контакти пунктів збирання можна дізнатися в органів місцевого самоврядування або у продавця, в якого ви придбали виріб. Кожне домогосподарство відіграє важливу роль у відновленні та утилізації старих побутових пристроїв. Належна утилізація використовуваних пристроїв запобігає можливим негативним наслідкам для довкілля і здоров'я людини.

### Особлива примітка

Утилізація цього пристрою в лісах або інших природних середовищах є небезпечною для вашого здоров'я і шкідливою для довкілля. Небезпечні речовини можуть просочуватися в ґрунтові води й потрапляти в ланцюг живлення.



## 12 Інструкції з монтажу

### 12.1 Інструкція щодо фторованих газів

Цей виріб містить фторовані парникові гази.

Фторовані парникові гази зберігаються в герметично закритому обладнанні.

Монтаж, сервісне та технічне обслуговування, ремонт, перевірку обладнання на відсутність витоків або виведення обладнання з експлуатації, та перероблення виробів дозволено виконувати лише сертифікованим технікам.

Якщо пристрій оснащено системою виявлення витоків, то перевірки на відсутність витоків слід проводити щонайменше раз на 12 місяців, щоб забезпечити правильну експлуатацію пристрою.

Якщо виріб слід перевірити на відсутність витоків, слід вказати цикл перевірки, створити та зберегти записи перевірок на відсутність витоків.



**Примітка:** Для герметично закритого обладнання, пересувних та віконних кондиціонерів повітря і осушувачів повітря, в яких еквівалент CO<sub>2</sub> для фторованих парникових газів становить менше 10 тон, проведення перевірок витоків газу не є обов'язковим.

# 13 Технічні характеристики

## BEVPI

Назва моделі	Внутрішній блок	BEVPI 090	BEVPI 120	BEVPI 180	BEVPI 240
	Зовнішній блок	BEVPI 091	BEVPI 121	BEVPI 181	BEVPI 241
Холодоагент		R32	R32	R32	R32
Загальна кількість холодоагенту (г)		550	550	1100	1450
Потенціал глобального потепління (GWP)		675	675	675	675
Еквівалента CO2 (в тонах)		0.371	0.371	0.743	0.979
Захист від враження електричним струмом		Клас I	Клас I	Клас I	Клас I
Кліматичний клас		T1	T1	T1	T1
Тип нагрівання		Тепловий насос	Тепловий насос	Тепловий насос	Тепловий насос
Підключення електроживлення		Зовнішній	Зовнішній	Зовнішній	Зовнішній
Pdesign C (Пдизайн Охолодження) (кВт)		2.7	3.5	5.2	7.0
Pdesign H (Пдизайн Обігрів) (кВт)		2,7 (у середньому за сезон в ЄС)	2,9 (у середньому за сезон в ЄС)	4,1 (у середньому за сезон в ЄС)	4,9 (у середньому за сезон в ЄС)
SEER/AEER/маса EER (Вт/Вт)		6,9 (SEER, ЄС)	7,0 (SEER, ЄС)	7,0 (SEER, ЄС)	6,5 (SEER, ЄС)
SCOP/ACOP/маса EER (Вт/Вт)		4,0 (SCOP, ЄС Помірний)	4,0 (SCOP, ЄС Помірний)	4,0 (SCOP, ЄС Помірний)	4,0 (SCOP, ЄС Помірний)
Рівень енергії — охолодження		A++ (ЄС)	A++ (ЄС)	A++ (ЄС)	A++ (ЄС)
Рівень енергії — обігрівання		A+ (у середньому за сезон в ЄС)	A+ (у середньому за сезон в ЄС)	A+ (у середньому за сезон в ЄС)	A+ (у середньому за сезон в ЄС)
Річне споживання енергії — охолодження (кВт-год)		137	175	260	377
Річне споживання енергії — обігрівання (кВт-год)		945	990	1435	1730
Заявлена потужність для розрахунку значення SCOP в номінальному розрахунковому режимі (кВт)		2.63	2.69	3.39	3.69
Резервна потужність обігрівання, припущена для розрахунку SCOP в номінальному розрахунковому режимі (кВт)		0.07	0.21	0.71	1.21
Потужність електричного нагрівача (Вт)		/	/	/	/
Споживана потужність під час охолодження (Вт)		/	/	/	/
Вхідна теплопровідність (Вт)		/	/	/	/
Напруга / частота (В / Гц)		220-240 В зм. струму, 50 Гц, 1 фаза	220-240 В зм. струму, 50 Гц, 1 фаза	220-240 В зм. струму, 50 Гц, 1 фаза	220-240 В зм. струму, 50 Гц, 1 фаза



## 13 Технічні характеристики

Назва моделі	Внутрішній блок	BEVPI 090	BEVPI 120	BEVPI 180	BEVPI 240
	Зовнішній блок	BEVPI 091	BEVPI 121	BEVPI 181	BEVPI 241
Робочий струм при охолодженні (А)	/	/	/	/	/
Робочий струм при обігріванні (А)	/	/	/	/	/
Рівень пригнічення шуму — внутрішній блок (дБА)	56	55	57	63	
Рівень пригнічення шуму — зовнішній блок (дБА)	63	63	65	67	
Обсяг потоку повітря (м <sup>3</sup> /год)	416/309/230	584/477/395	730/500/420	1020/830/640	
Номінальна споживана потужність-EN 60335 (Вт)	2150	2150	2500	3700	
Номінальний вхідний струм EN 60335 (А)	10	10	13	19	
Клас опору внутрішнього блока	IPX0	IPX0	IPX0	IPX0	
Клас опору зовнішнього блока	IP24	IP24	IP24	IP24	
Діаметр трубопроводу високого тиску (мм)	6,35 мм (1/4 дюйма)	6,35 мм (1/4 дюйма)	6,35 мм (1/4 дюйма)	9,52 мм (3/8 дюйма)	
Діаметр трубопроводу низького тиску (мм)	9,52 мм (3/8 дюйма)	9,52 мм (3/8 дюйма)	12,7 мм (1/2 дюйма)	15,9 мм (5/8 дюйма)	
Специфікація шнура електроживлення (мм <sup>2</sup> )	1,5 x 3	1,5 x 3	1,5 x 3	2,5 x 3	
Шнур для з'єднання внутрішнього та зовнішнього блоків (мм <sup>2</sup> )	1,5 x 5	1,5 x 5	1,5 x 5	2,5 x 5	
Макс. підйом (м)	10	10	20	25	
Макс. довжина трубопроводу (м)	25	25	30	50	
Додаткова кількість газу (г/м)	12	12	12	24	
Внутрішній блок (ШхВхГ) мм	752 x 290 x 219	832 x 297 x 223	995 x 319 x 251	1119 x 336 x 259	
Зовнішній блок (ШхВхГ) мм	720 x 495 x 270	720 x 495 x 270	805 x 554 x 330	890 x 673 x 342	
Маса внутрішнього блоку (кг)	8.5	9.5	12	15	
Маса зовнішнього блоку (кг)	23	23	32	43	

Примітка:

- Ці характеристики є стандартними значеннями, розрахованими на основі номінальних робочих умов. Вони можуть відрізнятися в залежності від робочих умов.
- Наша компанія здійснює постійне технічне вдосконалення. Перед внесенням будь-яких змін до технічних даних ви отримуєте попереднє сповіщення. Прочитайте паспортну табличку на кондиціонері.

Див. детальну інформацію щодо виробу, яка вимагається відповідно до Директиви № 206/2012, у буклеті із довідковим аркушем технічних даних.

# 13 Технічні характеристики

## ВЕНРІ

Назва моделі	Внутрішній блок	ВЕНРІ 090	ВЕНРІ 120	ВЕНРІ 180	ВЕНРІ 240
	Зовнішній блок	ВЕНРІ 091	ВЕНРІ 121	ВЕНРІ 181	ВЕНРІ 241
Холодоагент		R32	R32	R32	R32
Загальна кількість холодоагенту (г)		550	550	1100	1450
Потенціал глобального потепління (GWP)		675	675	675	675
Еквівалента CO <sub>2</sub> (в тонах)		0.371	0.371	0.743	0.979
Захист від враження електричним струмом		Клас I	Клас I	Клас I	Клас I
Кліматичний клас		T1	T1	T1	T1
Тип нагрівання		Тепловий насос	Тепловий насос	Тепловий насос	Тепловий насос
Підключення електроживлення		Зовнішній	Зовнішній	Зовнішній	Зовнішній
Pdesign C (Пдизайн Охолодження) (кВт)		2.7	3.5	5.2	7.0
Pdesign H (Пдизайн Обігрів) (кВт)		2,7 (у середньому за сезон в ЄС)	2,9 (у середньому за сезон в ЄС)	4,1 (у середньому за сезон в ЄС)	4,9 (у середньому за сезон в ЄС)
SEER/AEER/маса EER (Вт/Вт)		6,9 (SEER, ЄС)	7,0 (SEER, ЄС)	7,0 (SEER, ЄС)	6,5 (SEER, ЄС)
SCOP/ACOP/маса EER (Вт/Вт)		4,0 (SCOP, ЄС Помірний)	4,0 (SCOP, ЄС Помірний)	4,0 (SCOP, ЄС Помірний)	4,0 (SCOP, ЄС Помірний)
Рівень енергії — охолодження		A++ (ЄС)	A++ (ЄС)	A++ (ЄС)	A++ (ЄС)
Рівень енергії — обігрівання		A+ (у середньому за сезон в ЄС)	A+ (у середньому за сезон в ЄС)	A+ (у середньому за сезон в ЄС)	A+ (у середньому за сезон в ЄС)
Річне споживання енергії — охолодження (кВт·год)		137	175	260	377
Річне споживання енергії — обігрівання (кВт·год)		945	990	1435	1730
Заявлена потужність для розрахунку значення SCOP в номінальному розрахунковому режимі (кВт)		2.63	2.69	3.39	3.69
Резервна потужність обігрівання, припущена для розрахунку SCOP в номінальному розрахунковому режимі (кВт)		0.07	0.21	0.71	1.21
Потужність електричного нагрівача (Вт)		/	/	/	/
Споживана потужність під час охолодження (Вт)		/	/	/	/
Вхідна теплопровідність (Вт)		/	/	/	/
Напруга / частота (В / Гц)		220-240 В зм. струму, 50 Гц, 1 фаза	220-240 В зм. струму, 50 Гц, 1 фаза	220-240 В зм. струму, 50 Гц, 1 фаза	220-240 В зм. струму, 50 Гц, 1 фаза

## 13 Технічні характеристики

Назва моделі	Внутрішній блок	ВЕНРІ 090	ВЕНРІ 120	ВЕНРІ 180	ВЕНРІ 240
	Зовнішній блок	ВЕНРІ 091	ВЕНРІ 121	ВЕНРІ 181	ВЕНРІ 241
Робочий струм при охолодженні (А)	/	/	/	/	/
Робочий струм при обігріванні (А)	/	/	/	/	/
Рівень пригнічення шуму — внутрішній блок (дБА)	56	55	57	63	
Рівень пригнічення шуму — зовнішній блок (дБА)	63	63	65	67	
Обсяг потоку повітря (м <sup>3</sup> /год)	416/309/230	584/477/395	730/500/420	1020/830/640	
Номинальна споживана потужність-EN 60335 (Вт)	2150	2150	2500	3700	
Номинальний вхідний струм EN 60335 (А)	10	10	13	19	
Клас опору внутрішнього блока	IPX0	IPX0	IPX0	IPX0	
Клас опору зовнішнього блока	IP24	IP24	IP24	IP24	
Діаметр трубопроводу високого тиску (мм)	6,35 мм (1/4 дюйма)	6,35 мм (1/4 дюйма)	6,35 мм (1/4 дюйма)	9,52 мм (3/8 дюйма)	
Діаметр трубопроводу низького тиску (мм)	9,52 мм (3/8 дюйма)	9,52 мм (3/8 дюйма)	12,7 мм (1/2 дюйма)	15,9 мм (5/8 дюйма)	
Специфікація шнура електроживлення (мм <sup>2</sup> )	1,5 x 3	1,5 x 3	1,5 x 3	2,5 x 3	
Шнур для з'єднання внутрішнього та зовнішнього блоків (мм <sup>2</sup> )	1,5 x 5	1,5 x 5	1,5 x 5	2,5 x 5	
Макс. підйом (м)	10	10	20	25	
Макс. довжина трубопроводу (м)	25	25	30	50	
Додаткова кількість газу (г/м)	12	12	12	24	
Внутрішній блок (ШхВхГ) мм	752 x 290 x 219	832 x 297 x 223	995 x 319 x 251	1119 x 336 x 259	
Зовнішній блок (ШхВхГ) мм	720 x 495 x 270	720 x 495 x 270	805 x 554 x 330	890 x 673 x 342	
Маса внутрішнього блоку (кг)	8.5	9.5	12	15	
Маса зовнішнього блоку (кг)	23	23	32	43	

Примітка:

- Ці характеристики є стандартними значеннями, розрахованими на основі номінальних робочих умов. Вони можуть відрізнятися в залежності від робочих умов.
- Наша компанія здійснює постійне технічне вдосконалення. Перед внесенням будь-яких змін до технічних даних ви отримуєте попереднє сповіщення. Прочитайте паспортну табличку на кондиціонері.

Див. детальну інформацію щодо виробу, яка вимагається відповідно до Директиви № 206/2012, у буклеті із довідковим аркушем технічних даних.

# 13 Технічні характеристики

## БЕЕРІ

Назва моделі	Внутрішній блок	БЕЕРІ 090	БЕЕРІ 120
	Зовнішній блок	БЕЕРІ 091	БЕЕРІ 121
Холодоагент		R32	R32
Загальна кількість холодоагенту (г)		620	620
Потенціал глобального потепління (GWP)		675	675
Еквівалента CO <sub>2</sub> (в тонах)		0.419	0.419
Захист від враження електричним струмом		Клас I	Клас I
Кліматичний клас		T1	T1
Тип нагрівання		Тепловий насос	Тепловий насос
Підключення електроживлення		Зовнішній	Зовнішній
Pdesign C (Пдизайн Охолодження) (кВт)		2.5	3.2
Pdesign H (Пдизайн Обігрів) (кВт)		2,4 (у середньому за сезон в ЄС)	2,4 (у середньому за сезон в ЄС)
SEER/AEER/маса EER (Вт/Вт)		9,0 (SEER, ЄС)	8,5 (SEER, ЄС)
SCOP/ACOP/маса EER (Вт/Вт)		4,6 (SCOP, ЄС Помірний)	4,6 (SCOP, ЄС Помірний)
Рівень енергії — охолодження		A+++ (ЄС)	A+++ (ЄС)
Рівень енергії — обігрівання		A++ (у середньому за сезон в ЄС)	A++ (у середньому за сезон в ЄС)
Річне споживання енергії — охолодження (кВт-год)		98	132
Річне споживання енергії — обігрівання (кВт-год)		743	743
Заявлена потужність для розрахунку значення SCOP в номінальному розрахунковому режимі (кВт)		2.1	2.1
Резервна потужність обігрівання, припущена для розрахунку SCOP в номінальному розрахунковому режимі (кВт)		0.3	0.3
Потужність електричного нагрівача (Вт)		/	/
Споживана потужність під час охолодження (Вт)		/	/
Вхідна теплопровідність (Вт)		/	/
Напруга / частота (В / Гц)		220-240 В зм. струму, 50 Гц, 1 фаза	220-240 В зм. струму, 50 Гц, 1 фаза
Робочий струм при охолодженні (А)		/	/
Робочий струм при обігріванні (А)		/	/
Рівень пригнічення шуму — внутрішній блок (дБА)		37/33/23/20	39/35/24/21
Рівень пригнічення шуму — зовнішній блок (дБА)		54.0	54.5

## 13 Технічні характеристики

Назва моделі	Внутрішній блок	БЕЕРІ 090	БЕЕРІ 120
	Зовнішній блок	БЕЕРІ 091	БЕЕРІ 121
Обсяг потоку повітря (м <sup>3</sup> /год)		483/362/303	584/477/395
Номінальна споживана потужність-EN 60335 (Вт)		2200	2200
Номінальний вхідний струм EN 60335 (А)		10,5	10,5
Клас опору внутрішнього блока		IPX0	IPX0
Клас опору зовнішнього блока		IP24	IP24
Діаметр трубопроводу високого тиску (мм)		Ф6,35 (1/4 дюйма)	Ф6,35 (1/4 дюйма)
Діаметр трубопроводу низького тиску (мм)		Ф9,52 (3/8 дюйма)	Ф9,52 (3/8 дюйма)
Специфікація шнура електроживлення (мм <sup>2</sup> )		3G2,5	3G2,5
Шнур для з'єднання внутрішнього та зовнішнього блоків (мм <sup>2</sup> )		5G1,5	5G1,5
Макс. підйом (м)		10	10
Макс. довжина трубопроводу (м)		25	25
Додаткова кількість газу (г/м)		12	12
Внутрішній блок (ШхВхГ) мм		832 × 297 × 223	832 × 297 × 223
Зовнішній блок (ШхВхГ) мм		765 × 555 × 303	765 × 555 × 303
Маса внутрішнього блоку (кг)		9.5	9.5
Маса зовнішнього блоку (кг)		27.0	27.0
Діапазон робочих температур навколишнього середовища (°C) Режим обігріву-Навколишнє середовище		-20~30	-20~30

Примітка:

- Ці характеристики є стандартними значеннями, розрахованими на основі номінальних робочих умов. Вони можуть відрізнятися в залежності від робочих умов.
- Наша компанія здійснює постійне технічне вдосконалення. Перед внесенням будь-яких змін до технічних даних ви отримуєте попереднє сповіщення. Прочитайте паспортну табличку на кондиціонері.

Див. детальну інформацію щодо виробу, яка вимагається відповідно до Директиви № 206/2012, у буклеті із довідковим аркушем технічних даних.





Arçelik A.Ş. Karaağaç Caddesi No:2-6  
34445, S tl ce, İstanbul, T rkiye  
[www.beko.com](http://www.beko.com)