



Машина за перење алишта

Упатство за употреба

Makinë larëse

Udhëzim për përdorim



WUE7511XWW

MK / SQ





Овој производ е произведен со помош на најнова технологија во еколошки услови.

1 Општи упатства за безбедност

Овој дел содржи упатства за безбедност што можат да ви помогнат да спречите ризици од повреди и материјална штета. Сите видови гаранции ќе се сметаат за неважечки доколку не се почитуваат овие упатства.

1.1 Безбедност на лица и имот

- ▶ Никогаш не ставајте го производот на под што е покриен со килим. Електричните делови ќе се прегреат бидејќи воздухот не може да циркулира под апаратот. Ова ќе предизвика проблеми кај вашиот производ.
- ▶ Исклучете го производот од струја ако не е во употреба.
- ▶ Постапките за инсталација и поправка секогаш мора да ги извршува овластен сервисер. Производителот нема да биде одговорен за штети што би се појавиле од постапки што ги спровеле неовластени лица.
- ▶ Цревата за доводот и одвод на вода мора да се цврсто стегнати и неоштетени. Во спротивно, може да дојде до протекување.
- ▶ Сè додека има вода во производот, не отворајте ја вратата за полнење и не вадете го филтерот. Во спротивно, постои ризик од поплава и повреда од врела вода.
- ▶ Не отворајте ја насила заклучената врата за полнење. Вратата може да се отвори неколку минути по завршувањето на циклусот за перење. Во случај на насилно отворање на вратата за полнење може да се оштетат вратата и механизмот за заклучување.
- ▶ Користете детергенти, омекнувачи и додатоци што се соодветни само за автоматски машини за перење алишта.
- ▶ Следете ги упатствата на етикетите на облеката и на пакувањето на детергентот.

1.2 Безбедност на децата

- ▶ Овој производ може да го користат деца на возраст од 8 години или постари и лица чии што физички, сетилни или ментални способности не се целосно развиени или кои немаат доволно искуство и знаење, сè додека се под надзор или упатство за безбедната употреба на производот и неговите ризици. Децата не смее да си играат со производот. Чистењето и одржувањето не смее никогаш да го вршат деца, освен ако не се под надзор на друго лице. Деца помали од 3 години треба да се држат настрана освен ако не се под постојан надзор.
- ▶ Материјалите на пакувањето може да бидат опасни за деца. Чувајте го на безбедно место и подалеку од дофатот на децата.
- ▶ Електричните производи се опасни за деца. Држете ги децата подалеку од производот додека работи. Не дозволувајте им да играат со производот. Користете ја функцијата за заштита за

деца за да ги спречите да си играат со производот.

- ▶ Не заборавајте да ја затворите вратата за полнење кога ја напуштате просторијата каде е сместен производот.
- ▶ Чувајте ги сите детергенти и адитиви на безбедно место, подалеку од дофат на децата на тој начин што ќе го затворите капакот на садот во кој го чувате детергентот или ќе го залепите пакувањето со детергент.

1.3 Електрична безбедност

- ▶ Ако производот е дефектен, не треба да се вклучува освен ако не го поправил овластен сервисер. Ризик од струен удар!
- ▶ Овој производ е дизајниран за да продолжи со работа кога ќе дојде струја по нејзин прекин. Ако сакате да откажете програма, видете го поглавјето „Откажување програма“.
- ▶ Вклучете го производот во заземјен довод на струја заштитен со осигурувач од 16 ампери. Не занемарувајте го фактот дека мора да има инсталација со заземјен приклучок извршена од страна на квалификуван електричар. Нашата компанија нема да биде одговорна за какви било оштетувања што ќе се појават ако производот се користел без заземјување во согласност со локалните регулативи.
- ▶ Не чистете го производот со спреј или со полевање вода над него! Ризик од струен удар!
- ▶ Никогаш не допирајте го приклучокот на кабелот за струја со мокри раце! Не тегнете го кабелот за струја за да ја исклучите машината, секогаш исклучувајте ја држејќи го штекерот со едната рака и повлекувајќи го приклучокот со другата.
- ▶ Производот треба да се исклучи од струја за време на инсталација, одржување, чистење или поправка.
- ▶ Ако кабелот за струја е оштетен, истиот мора да го смени производителот, центарот за грижа за корисници или соодветно квалификувано лице (се претпочита електричар) или некој кој е овластен од увозникот, со цел да се избегнат можните ризици.

1.4 Безбедност од жешки површини

	<p>Стаклената врата за полнење станува многу врела кога перете алишта на висока температура. Имајќи го предвид овој факт, за време на перењето, држете ги децата настрана од вратата за полнење на производот за да ги спречите да ја допираат.</p>
---	---

2 Важни упатства за животната средина

2.1 Усогласеност со Директивата на ЕУ за електричен и електронски отпад - WEEE



Овој производ е усогласен со директивата на ЕУ за WEEE (2012/19/EU). Овој производ го носи симболот за класификација за начинот на фрлање на електрична и електронска опрема (WEEE).

Овој симбол покажува дека овој производ не треба да се фрла со другиот отпад од домаќинството откако ќе престане да се користи. Искористениот уред треба да се врати во официјален пункт за собирање на електрични и електронски уреди за рециклирање. За да ги најдете овие системи за собирање отпад, контактирајте ги Вашите локални власти или малопродажното место од каде е купен производот. Секое домаќинство има важна улога во враќањето и рециклирањето на стари уреди. Правилното отстранување на искористените уреди помага во заштитата од можни негативни последици за животната средина и здравјето на луѓето.

Усогласеност со директивата за ризик од опасни материи

Производот што го купивте е усогласен со директивата на ЕУ за ризик од опасни материи (2011/65/EU). Не користи штетни и забранети материјали коишто се посочени во директивата.

Информации за пакувањето



Материјалите за пакувањето на производот се изработени од рециклирачки материјали во согласност со нашите национални регулативи за животна средина. Не фрлајте го материјалот од пакувањето заедно со домашниот или друг отпад. Однесете го во центар за собирање материјал од пакување што го посочува локалното надлежно тело.

3 Наменета употреба

- Овој производ е наменет за домашна употреба. Не е соодветен за комерцијална употреба и не смее да се користи надвор од наменетата употреба.
- Производот може да се користи само за перење и плакнење алишта што се соодветно обележени.
- Производителот ги отфрла сите одговорности што произлегуваат од неправилна употреба и транспорт.
- Векот на траење на овој производ е 10 години. Оригиначните резервни делови ќе бидат достапни за време на овој период за правилна работа на машината.

4 Технички спецификации

Име или заштитна марка на добавувачот	Beko
Име на модел	WJE7511XWW 7000440025
Височина (см.)	84
Широчина (см.)	60
Длабочина (см.)	49
Него тежина (± 4 кг.)	57
Единичен довод на вода/двоен довод на вода	• / -
• Достапно	
Electrical input (V/Hz)	230 V / 50Hz
Вкупно напојување (A)	10
Вкупно моќност (W)	2200
Код за главниот модел	9217

**ENERG**
BEKO ИДЕНТИФИРАЕНТЕ НА МОДЕЛ → (*)

ТДо информациите за моделот зачувани во базата на податоци за производот може да се дојде со влегување на следната веб-страница и пребарување на идентификаторот (*) на вашиот модел на ознаката за енергија.!: <https://eprel.ec.europa.eu/>



ПРЕДУПРЕДУВАЊЕ: Вредностите за потрошувачка важат за случаи каде што е исклучена безжичната врска.

4.1 Монтажа

- Повикајте го најблискиот овластен сервисер за да го монтира вашиот производ.
- Подготовката на локацијата и инсталацијата на струјата, водата и одводот на местото за монтажа се одговорност на потрошувачот.
- Проверете дали доводот за вода, одводните црева и електричниот кабел се превиткале, скинале или притиснале додека сте го туркале производот на своето место по монтажата или чистењето.
- Проверете дали инсталацијата и електричното поврзување на производот се направени од овластен сервис. Производителот нема да биде одговорен за штети што би се појавиле од постапки што ги спровеле неовластени лица.
- Пред монтажата, проверете визуелно дали производот има дефекти. Ако има, не инсталирајте го. Оштетените производи претставуваат ризик за безбедноста.

4.1.1 Соодветна локација за монтирање

- Поставете го производот на тврд и рамен под. Не поставувајте го врз дебел килим или врз слични површини.
- Кога машина за перење и сушална се поставени една врз друга, нивната вкупна тежина – кога се полни – изнесува 180 kg. Ставете го производот на цврст и рамен под што има задоволителен капацитет на носивост!
- Не ставајте го производот врз кабелот за струја.
- Не монтирајте го производот во околина каде што температурата се спушта под 0 °C.
- Се препорачува да се остави простор кај страните на машината за да се намалат вибрациите и буката
- На нерамен под, не поставувајте го производот веднаш до работ или на платформа.
- Nemojte da postavljate izvore toplote, kao što su ploče za kuvanje, pegle, rerne itd. na mašinu za pranje i nemojte da ih koristite na proizvodu.

4.1.2 Вадење на потпорите во пакувањето (ако засилување е присутен)



Закосете ја машината наназад за да ги извадите потпорите во пакувањето. Отстранете ги потпорите во пакувањето со извлекување на лентата. Не спроведувајте ја оваа операција сами.

4.1.3 Вадење на транспортните брави

- 1 Олабавете ги сите навртки со соодветен клуч додека не започнат да се вртат слободно .
- 2 Извадете ги навртките за безбеден транспорт со тоа што ќе ги одвртите малку.
- 3 Вметнете ги пластичните капаци што се доставени во вреќичка со Упатството за корисникот во отворите на задниот панел.

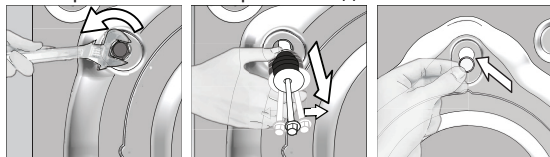

ВНИМАНИЕ: Извадете ги навртките за безбеден транспорт пред да ја вклучите машината! Инаку, производот ќе се оштети.



Чувајте ги навртките за безбеден транспорт на сигурно место ако треба повторно да ги употребите кога машината за перење ќе треба да се премести.

Поставете ги навртките за безбеден транспорт по обратен редослед од постапката за вадење.

Никога не поместувајте го уредот без правилно поставени навртки за безбеден транспорт!

4.1.4 Поврзување со доводот за вода



Притисокот на водата од доводот што е потребен за да работи машината мора да биде меѓу 1-10 бари (0.1 – 1 МРа). Неопходно е најмалку 10-80 литри вода да течат од целосно отворената славина во една минута за да работи машината без проблеми. Додајте вентил за намалување на притисокот, ако е повисок.



ВНИМАНИЕ: Моделите со единичен довод за вода не треба да се поврзуваат со славина за топла вода. Во тој случај, алиштата ќе се оштетат или производот ќе се префрли во заштитен режим и нема да работи.

ВНИМАНИЕ: Не користете стари или користени црева за довод на вода на новиот производ. Може да се предизвика флекање на алиштата.

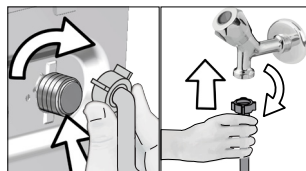

- 1 Стегнете ги навртките на цревето со рака. Никогаш не користете алат за нивно затегнување.
- 2 Кога ќе завршите со поврзувањето на цревето, проверете дали протекнува од некаде на точките на поврзување, со тоа што целосно ќе ја отворите славината. Ако има протекнување, затворете ја славината и извадете ја навртката. Затегнете ја одново внимателно по проверка на заштитата. За да спречите протекнување и последователна штета, славините затворајте ги кога не го користите производот.

4.1.5 Поврзување на одводното црево со одводот

- Прикачете го крајот на одводното црево директно со одводот на вода, лвабао или када.



ВНИМАНИЕ: Вашиот дом ќе биде поплавен ако цревето излезе од неговото лежиште при испуштање на водата. Уште повеќе, постои ризик од попарување заради високите температури при перење! За да спречите вакви ситуации и да бидете сигурни дека вашата машина без проблем ги извршува процесите на полнење и празнење, добро фиксирајте го одводното црево.

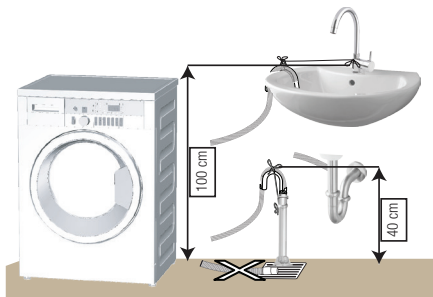

• Поврзете го одводното црево на минимална висина од 40 см и максимална висина од 100 см.

• Во случај кога одводното црево е подигнато по неговото поставување на ниво на под или близу до подот (помалку од 40 см над подот), исфрлањето на водата се отежнува и алиштата ќе бидат многу мокри. Затоа, следете ги висините што се посочени на сликата.

- За да спречите отпадната вода да се врати назад во машината повторно и да обезбедите полесни истекувања, не потопувајте го крајот на цревето во отпадната вода и не вметнувајте го во одводот подлабоко од 15 см. Ако е многу долго, скратете го.
- Крајот на цревето не смее да биде превиткано, нагазено ниту притиснато меѓу одводот и машината.
- Ако должината на цревето е многу кратка, додајте оригинално црево за продолжување. Должината на цревето не смее да биде поголема од 3,2 м. За да избегнете дефекти од протекнување на вода, врската меѓу цревето за продолжување и одводното црево на производот мора да биде добро направена, со соодветни стегачи за да не се раздвојат и да не протекнува.

4.1.6 Прилагодување на ногалките



ВНИМАНИЕ: За да се обезбеди производот да работи тивко и без вибрации, тој мора да стои рамно и избалансирано на ногалките. Наместете ја машината со прилагодување на ногалките. Инаку, производот може да се поместува и да предизвика кршење и вибрации.

ВНИМАНИЕ: Не користете алати за да ги разлабавите завртените навртки. Инаку, машината ќе се оштети.

- 1 Рачно разлабавете ги стегнатите навртки на ногалките.
- 2 Прилагодувајте ги ногалките додека производот не застане рамно и стабилно.
3. Затегнете ги сите навртки за стегање со рака.

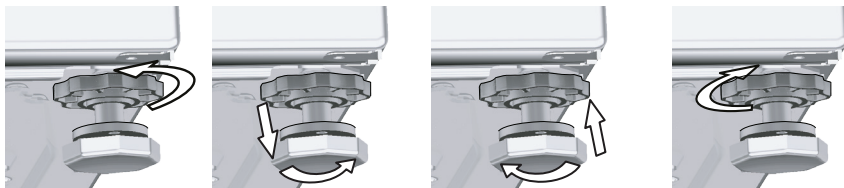

4.1.7 Електрично поврзување

Поврзете го производот за заземјен приклучок, заштитен со осигурувач 16 А. Нашата компанија нема да биде одговорна за какви било оштетувања што ќе се појават ако производот се користел без заземјување во согласност со локалните регулативи.

- Поврзувањето мора да биде усогласено со државните регулативи.
- Жиците за електричното излезно коло мора да бидат доволно јаки за потребите на уредот. Се препорачува употреба на заштитен прекинувач за резидуална струја (GFCI).
- Приклучокот за ел. енергија мора да биде на дофат по монтирањето.
- Ако тековната вредноста на осигурувачот или на прекинувачот во куќата е помала од 16 ампера, повикајте квалификуван електричар да постави осигурувач од 16 ампера.
- Дадениот напон во поглавјето „Технички спецификации“ мора да биде еднаков на напонот на струјата во штекерот.
- Не поврзувајте преку продолжени кабли или повеќенаменски приклучоци.



ВНИМАНИЕ: Оштетените кабли за струја мора да ги замени овластен сервисер.

4.1.8 Прва употреба



Пред да започнете да го употребувате производот, проверете дали се направени сите подготовки во согласност со поглавјата „Важни упатства за безбедноста и животната средина“ и „Инсталација“.

Прво вклучете ја програмата за чистење на барабанот за да ја подготвите машината за перење алишта. Ако оваа програма ја нема во вашата машина, применете го методот опишан во поглавјето 4.4.2.



Користете средство против бигор што е соодветно за машини за перење.

Останала малку вода во машината заради процесот за контрола на квалитетот во производството. Не е штетно за производот.

4.2 Подготовка

4.2.1 Сортирање на алиштата

- * Сортирајте ги алиштата во согласност со видот ткаенина, боја и степенот на извалканост, како и со дозволената температура на водата.
- * Секогаш почитувајте ги упатствата што се дадени на етикетите на облеката.

4.2.2 Подготовка на алиштата за перење

- Алиштата со метални предмети како што се шноли, копчиња на каиши и метални копчиња ќе ја оштетат машината. Тргнете ги металните делови или перете ги алиштата ставени во вреќичка за перење или во навлака за перница.
- Извадете ги сите предмети од џебовите, како што се монети, пенкала или спојувалки, превртете ги џебовите надвор и исчеткајте ги. Таквите предмети може да го оштетат производот и да предизвикуваат проблем со бучава.
- Ставете ги малите алишта, како што се бебешките чорапчиња или најлонските чорапи во вреќичка за перење или во навлака за перница.
- Ставете ги завесите внатре без да ги притискате. Извадете ги деловите за закачување на завесите.
- Закопчајте ги патентите, зашијте ги разлабавените копчиња и искинатите делови на алиштата.
- Перете ги производите со етикети „може да се пере во машина“ или „рочно перење“ само на соодветна програма.
- Не перете обоени и бели алишта заедно. Нови, темно обоени памучни ткаенини може да испуштат многу боја. Исперете ги засебно.
- Тврдокорните дамки мора да се третираат соодветно пред перење. Ако не сте сигурни, прашајте некој во хемиско чистење.
- Користете само средства за промена на бои и чистење бигор кои се соодветни за машинско перење. Секогаш следете ги упатствата на пакувањето.
- Перете ги пантолоните и деликатните алишта превртени наопаку.
- Чувајте ги алиштата од ангорска волна во замрзнувач неколку часа пред перење. Така ќе се намали литењето.
- Алиштата на коишто има материјали како брашно, прашина од бигор, млеко во прав, итн. мора прво да се истресат пред да се стават во машината. Таквиот прав на алиштата може со време да се налепи на внатрешните делови на машината и да предизвика оштетувања.

4.2.3 Совети за заштеда на струја и вода

Следниве информации ќе ви помогнат да го користите производот на еколошки и штедлив (за вода и струја) начин.

- Користете го максималниот капацитет на полнење на машината што го дозволува програмата што сте ја избрале, но не ја преполнувајте. Видете „Табела за програми и потрошувачка“.
- Следете ги упатствата за температурата на пакувањето на детергентот
- Перете ги малку извалканите алишта на ниски температури
- Користете побрзи програми за мали количини на малку извалкани алишта
- Не користете претперење и високи температури за алишта што не се многу валкан или исфлукани.
- Ако планирате да ги исушите алиштата во сушална, изберете ја најголемата брзина за центрифугата што се препорачува за тој циклус на перење.
- Не користете повеќе детергент од препорачаната количина наведена на пакувањето

4.2.4 Ставање алишта

1. Отворете капакот за полнење.
2. Ставете ги алиштата така да бидат лабаво распоредени.
3. Притиснете и затворете го капакот. Треба да слушнете звук на заклучување. Проверете дали некое парче од облеката се зафатило за вратата. Вратата за полнење е заклучена додека работи програмата. Вратата може да се отвори само по извесно време откако ќе заврши програмата.

4.2.5 Соодветен капацитет на полнење

Максималниот капацитет за полнење зависи од видот на алиштата, степенот на извалканост и саканата програма за перење.

Машината автоматски ја прилагодува количината вода според тежината на алиштата ставени во неа.



ПРЕДУПРЕДУВАЊЕ: Следете ги информациите во „Табелата за програми и потрошувачка“. Кога е преоптоварена, резултатите од перењето може да опаднат. Понатаму, може да се појават проблеми со бучава и вибрации.

4.2.6 Користење детергент и омекнувач



Кога користите детергент, омекнувач, штирак, фабричка боја, белило или отстранувач на бигор, прочитајте ги упатствата на производителот на пакувањето внимателно и следете ги вредностите за дозирање. Користете капаче со мерки ако има.

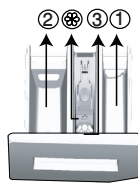

Фиоката за детергент се состои од три дела:

- (1) за претперење
- (2) за главно перење
- (3) за омекнувач
- (⊗) покрај тоа, има и дел со сифон во преградата за омекнувачот.

Детергент, омекнувач и други средства за чистење

- Додајте детергент и омекнувач пред да ја вклучите програмата за перење.
 - Додека трае циклусот на перење, не оставајте ја фиоката за детергент отворена!
 - Кога користите програма без претперење, не ставајте детергент во преградата за претперење (преграда бр. "1").
 - Кога користите програма со претперење, не ставајте течен детергент во преградата за претперење (преграда бр. "1").
 - Не избирајте програма со претперење ако користите вреќичка или топка со детергент. Ставете ги топката или вреќичката со детергент директно меѓу алиштата во машината.
- Ако користите течен детергент, не заборавајте да ставите капаче со течен детергент во одделот за главно перење (преграда бр.,,2").

Избор на вид детергент

Видот детергент што треба да се користи зависи од видот на ткаенината и бојата.

- Користете различни детергенти за обоени и бели алишта.
- Перете ги деликатните алишта само со специјални детергенти (течен детергент, шампон за волна, итн.) што се користат само за деликатни алишта.
- Се препорачува употреба на течен детергент за перење темно обоени алишта или прекривки.
- Перете волна со специјални детергенти изработени специјално за волна.



ВНИМАНИЕ: Користете само детергенти што се специјално произведени за машини за перење.

ВНИМАНИЕ: Не користете сапун во прав.

Прилагодување на количината детергент

Количината на детергентот за перење што треба да се употреби зависи од количината на алиштата за перење, степенот на извалканост и тврдоста на водата.

- Не користете количини коишто ги надминуваат количините за дозирање што се препорачани на пакувањето за да избегнете проблеми со прекумерна пена, лошо плакнење, а исто така и заради финансиски заштеди и конечно, заради заштита на животната средина.
- Користете помалку детергент за мали количини или малку извалкани алишта.

Употреба на омекнувачи

Истурете омекнувач во преградата за омекнувач во фиоката за детергент.

- Не надминувајте го нивото (>max<) што е означено во преградата за омекнувачот.
- Ако омекнувачот ја загубил течната состојба, растворете го со вода пред да го ставите во фиоката за детергент.

Употреба на течни детергенти Ако производот содржи капаче за течен детергент:

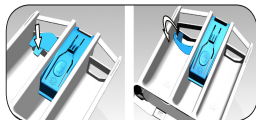

- Кога сакате да го користите течен детергент, притиснете на точката покажа за да ја ротирае апарат. Делот што паѓа ќе функционира како бариера за течниот детергент.
- Ставете го течниот детергент во преградата бр. „2“.
- Ако течниот детергент ја загубил течната состојба, растворете го со вода пред да го ставите во преградата за детергент.

Ако производот содржи капаче за течен детергент:

- Не користете течен детергент за предперење со програма за предперење.
- Течниот детергент ги флека алиштата кога се користи со функцијата за одложено вклучување. Ако ја користите функцијата за одложено вклучување, не користете течен детергент.

Употреба на детергент во гел и таблети

- Ако густината на детергентот во гел е течна, а машината не содржи специјално капаче за течни детергенти, ставете го детергентот во гел во преградата за главно перење кога машината ќе зема вода за првпат. Ако машината има капаче за течен детергент, наполнете го капачето со детергент пред да ја вклучите програмата.
- Ако густината на детергентот во гел не е течна или има форма на таблета со течен детергент, ставете го директно во барабанот пред перењето.
- Ставете го детергентот во таблети во преградата за главно перење (преграда бр. „2“) или директно во барабанот пред перење.

Употреба на штирак

- Додајте течна сода бикарбона, сода во прав или фабричка боја во одделот за омекнувачот.
 - Не користете омекнувач и штирак заедно при перењето.
- Избришете ја внатрешноста на машината со влажна и чиста крпа по употреба на штирак.

Употреба на отстранувач за бигор

- Ако е потребно, користете средства за отстранување бигор што се специјално произведени само за машини за перење.

Употреба на избелувачи

- Додајте белило на почетокот на циклусот на перење со избирање програма со предперење. Не ставајте детергент во одделот за предперење. Како алтернатива, изберете програма со дополнително плакнење и додајте агенс за избелување додека машината зема вода во одделот за детергент за време на првиот чекот на плакнење.
- Не користете агенси за избелување и детергент заедно.
 - Употребете само мала количина (околу 50 ml) на агенс за белење и исплакнете ги алиштата многу добро бидејќи може да се предизвика иритација на кожата. Не налевајте белило во алиштата и не користете го обоени алишта.
 - Кога користите кислородни белила, изберете програма што пере на пониска температура.
 - Кислородните обезбојувачи може да се користат со детергентот; меѓутоа, ако не се со иста конзистенција, прво ставете го детергентот во преградата „2“ во фиоката и почекајте машината да го исплакне детергентот кога зема вода. Додека машината продолжува да зема вода, додајте го обезбојувачот во истата преграда.

4.2.7 Совети за ефикасно перење

		Алишта			
		Светли бои и бели алишта	Бои	Црни/Темни бои	Деликатни алишта / волна / свила
		(Препорачан опсег на температура врз основа на нивото на извалканост: 40-90 оC)	(Препорачан опсег на температура според нивото на извалканост: студено -40 оC)	(Препорачан опсег на температура според нивото на извалканост: студено -40 оC)	(Препорачан опсег на температура според нивото на извалканост: студено -30 оC)
Ниво на извалканост	Многу извалкани (тврдокорни дамки како масло, кафе, овошје и крв.)	Можеби ќе треба да ги третираме дамките пред да ги ставите на перење или да вклучите и предперење. Детергентите во прашок и течните детергенти што се препорачуваат за бели алишта може да се користат во дози што се препорачани за многу извалкани алишта. Се препорачува да се користат детергенти во прашок за да се исчистат дамки од глина и земја и за дамки што се осетливи на избелувачи.	Детергентите во прашок и течните детергенти што се препорачуваат за алишта во боја може да се користат во дози што се препорачани за многу извалкани алишта. Се препорачува да се користат детергенти во прашок за да се исчистат дамки од глина и земја и за дамки што се осетливи на избелувачи. Користете детергенти без избелувач.	Течните детергенти што се погодни за алишта во боја и темни алишта може да се користат во дози што се препорачани за многу извалкани алишта.	Претпочитајте течни детергенти што се произведени за деликатни алишта. Волнените и свилените алишта мора да се перат со специјални детергенти за волна.
	Нормално извалкани (На пример дамки од телото на јаките и на манжетните)	Детергентите во прашок и течните детергенти што се препорачуваат за бели алишта може да се користат во дози што се препорачани за нормално извалкани алишта.	Детергентите во прашок и течните детергенти што се препорачуваат за алишта во боја може да се користат во дози што се препорачани за нормално извалкани алишта. Треба да се користат детергенти што не содржат белило.	Течните детергенти што се погодни за алишта во боја и темни алишта може да се користат во дози што се препорачани за нормално извалкани алишта.	Претпочитајте течни детергенти што се произведени за деликатни алишта. Волнените и свилените алишта мора да се перат со специјални детергенти за волна.
	Малку извалкани (Нема видливи дамки.)	Детергентите во прашок и течните детергенти што се препорачуваат за бели алишта може да се користат во дози што се препорачани за малку извалкани алишта.	Детергентите во прашок и течните детергенти што се препорачуваат за алишта во боја може да се користат во дози што се препорачани за малку извалкани алишта. Треба да се користат детергенти што не содржат белило.	Течните детергенти што се погодни за алишта во боја и темни алишта може да се користат во дози што се препорачани за малку извалкани алишта.	Претпочитајте течни детергенти што се произведени за деликатни алишта. Волнените и свилените алишта мора да се перат со специјални детергенти за волна.

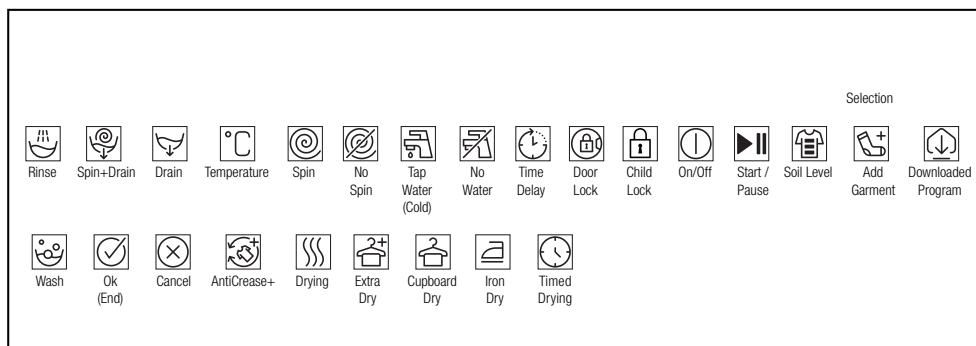

4.3 Работа со производот

4.3.1 Контролна табла

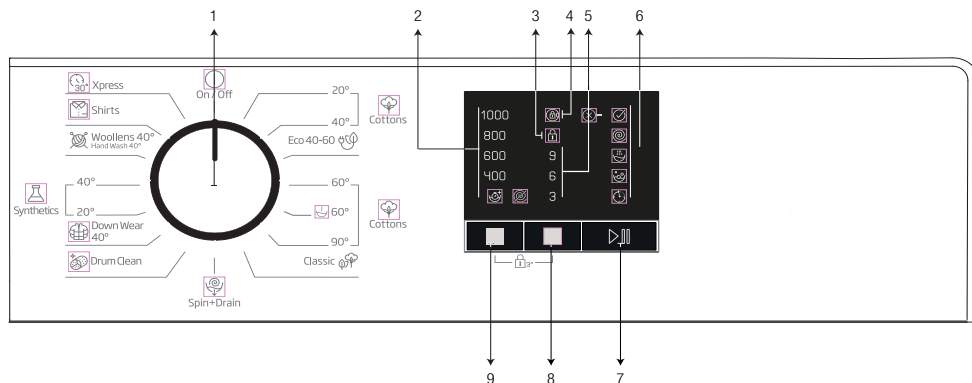

- 1 - Регулатор за избор на програма (најгорна позиција вклучување/исклучување)
- 2 - ЛЕД-индикатор за брзината на центрифугата
- 3 - Овозможен ЛЕД-индикатор за заштита за деца
- 4 - Овозможен ЛЕД-индикатор за заклучување на врата

- 5 – ЛЕД-индикатори за одложено вклучување
- 6 - ЛЕД-индикатори за следење на програмата
- 7 - Копче за вклучување / паузирање
- 8 - Копче за поставување на одложено вклучување
- 9 - Копче за прилагодување на брзината на центрифугата

4.3.2 Подготовка на машината

1. Проверете дали цревата се цврсто поврзани.
2. Вклучете ја машината во струја.
3. Отворете ја славината докрај.
4. Ставете ги алиштата во машината.
5. Ставете детергент и омекнувач за ткаенини.

4.3.3 Избор на програми и совети за ефикасно перење





1. Изберете ја програмата што е соодветна за видот, количината и степенот на извалканост на алиштата во согласност со „Табелата за програми и потрошувачка“ и табелата за температури што се прикажани подолу.
2. Изберете ја саканата програма со регулаторот за Избор на програма,

4.3.4 Табела за програми и потрошувачка

EN						
Програма (°C)		Макс. оптоварување	Време на програма (~мин.)	Потрошувачка на вода (л.)	Потрош. на енергија (kWh)	Макс. брзина
Cottons	90	7	205	98	2.45	1000
	60	7	220	49	0.910	1000
	60	3.5	195	42.5	0.600	1000
	40	7	205	96	1.10	1000
	20	7	205	96	0.55	1000
Classic	40	3.5	178	41.5	0.70	1000
Cottons 60° with Prewash	60	7	225	106	1.96	1000
Eco 40-60	40***	7	207	52	1.045	1000
	40***	3.5	161	43	0.750	1000
	40***	2	161	38	0.440	1000
Synthetics 40°	40	3	130	69	0.80	1000
Synthetics 20°	20	3	130	67	0.26	1000
Xpress 30°	30	7	28	65	0.15	1000
Woolens 40° / Hand Wash 40°	40	1.5	65	53	0.47	1000
Down Wear 40°	40	1.5	105	90	0.85	1000
Shirts 40°	40	3	80	45	0.60	800
Drum Cleaning	90	-	160	70	2.20	600

***: Ако максималната брзина на вртежите на машината е помала од оваа вредност, може да избирате само до максималниот број на вртежи на центрифугата.

- : Видете го описот на програмата за максимално полнење.

	<p>** „Памук економично 40°C и Памук економично 60°C се стандардни програми.“ Овие програми се познати како „Стандардна програма за памук на 40°C“ и „Стандардна програма за памук на 60°C“ и таблата се прикажани со симболите  .</p>
	<p>Потрошувачката на вода и ел. енергија може да варира во зависност од промените во притисокот на водата, тврдината на водата и температурата, од амбиенталната температура, видот и количината на алиштата и од брзината на центрифугата..</p> <p>Во зависност од количината на облека што сте ја ставиле во машината, може да се појави разлика од 1 до 1 и пол час меѓу прикажаното времетраење прикажано во табелата за програма и потрошувачка и актуелното времетраење на перење. Времетраењето ќе се ажурира автоматски веднаш откако ќе започне перењето.</p>

Вредности на потрошувачка (МК)								
	Избор на температура (°C)	Брзина на центрифуга (rpm)	Капацитет (kg)	Времетраење на програмата (hh:mm)	Потрошувачка на енергија (kWh/циклус)	Потрошувачка на вода (l/циклус)	Температура на перење (°C)	Преостаната количина на влага (%)
Eco 40-60	40	1000	7	3:27	1.045	52.0	42	62
	40	1000	3.5	2:41	0.750	43.0	41	62
	40	1000	2	2:41	0.440	38.0	26	62
Cottons 20	20	1000	7	03:15	0.550	96.0	20	62
Cottons 60 with Prewash	60	1000	7	03:35	1.950	106.0	60	62
Synthetics	40	1000	3	02:10	0.800	69.0	40	45
Quick 30	30	1000	7	00:28	0.150	65.0	23	62

4.3.5 Главни програми

Користете ги следните главни програми во зависност од видот ткаенина.

- **Cottons (Памук)**

Употребувајте ја оваа програма за вашата памучна облека (чаршави, постелнина, пешкири, бањарки, долна облека итн.). Алиштата ќе се исперат со жестоки движења во подолг циклус на перење.

- **Synthetics (Синтетика)**

Користете ја оваа програма за перење алишта со синтетика (кошули, блузи, мешано синтетика / памук, итн.). Алиштата ќе се исперат со благи движења и за пократок циклус на перење споредено со програмата за памук. За завеси и тул се препорачува употреба на програмата до 20 °C или 40 °C за синтетика.

- **Woollens / Hand Wash (волна / рачно перење)**

Користете ја за перење волна/деликатни алишта. Алиштата ќе се исперат со многу благи движења за да не се оштетат.

4.3.6 Дополнителни програми

Достапни се и дополнителни програми на машината за специјални случаи.



Дополнителните програми може да се разликуваат во зависност од моделот на машината.

- **Еко 40-60**

Програмата Еко 40-60 е во состојба да исчисти нормално извалкани памучни алишта за кои се вели дека може да се перат на 40 °C или 60 °C, заедно во истиот циклус и дека оваа програма се користи за проценка на усогласеноста со законодавството за еко-дизајн на ЕУ.

Иако ми е подолго од сите други програми, тоа обезбедува голема заштеда на енергија и вода.

Вистинската температура на водата може да биде различна од наведената температура на миеење. Кога ја вчитате машината со помалку алишта (на пример, 1/2 капацитет или помалку), периодите во фазите на програмата може автоматски да се пократки. Во овој случај, потрошувачката на енергија и вода ќе се намали повеќе.

- **Памук 60 / Класик**

Користете ја оваа програма за памучни алишта (чаршави, постелнина, крпи, бањарки, долна облека и сл.). Вашата алишта ќе се мије со енергично дејство за перење за подолг циклус на перење.

- **Памук 60 ° со Предперење**

Користете ја оваа програма само за многу валкана облека од памук. Додадете детергент во одделот за предперење.

• Daily Xpress (Дневно експресно брзо)

Користете ја оваа програма за перење малку извалкани алишта за кратко време.

• Shirts (Кошули)

Оваа програма се употребува за перење кошули од памук, синтетика и материјал што содржи синтетика и намалува наборите. Се вклучува алгоритам за преттретирање.

- Применете го хемиското преттретирање директно на алиштата и заедно со детергентот

• Down Wear (абење (пердуви))

Употребувајте ја оваа програма за перење на капути, елечи, јакни итн. коишто содржат пердуви со етикета што означува дозволено машинско перење. Благодарение на специјалните профили за центрифуга, се осигурува водата да стигне до воздушните празнини меѓу пердувите.

• Drum Clean (чистење на барабанот)

Користете ја оваа програма редовно (на секои 1-2 месеци) за да го исчистите барабанот и да ја обезбедите неопходната хигиена. Пуштете ја програмата кога машината е комплетно чиста. За да постигнете подобри резултати, ставете прашок за отстранување бигор за машини за перење во одделот за детергент „2“. Кога ќе заврши програмата, оставете ја вратата подотворена за да се исуши внатрешноста на машината.



Ова не е програма за перење. Ова е програма за одржување.

Не вклучувајте ја оваа програма кога има нешто во машината. Ако сторите така, машината открива дека има нешто внатре и ја откажува програмата.

4.3.7 Специјални програми

Изберете некоја од следниве програми за специфични примени.

• Rinse (Плакнење)

Користете ја оваа програма кога сакате да плакнете или да штиркате засебно.

• Spin+Drain (центрифуга+цедење)

Можете да ја употребувате оваа функција за да отстраните вода од алиштата или да ја исцедите водата од машината.

Пред избирање на оваа програма, изберете ја саканата брзина на центрифугата и притиснете го копчето „Start/Pause“ (вклучување/паузирање). Прво, машината ќе ја испушти водата. Потоа, ќе ги изврти алиштата со поставената брзина на центрифугата за да ја исцеди водата од нив.

Ако сакате да ја исцедите водата без центрифугирање на алиштата, изберете ја програмата Пумпа+центрифуга и потоа изберете ја функцијата Без центрифуга преку копчето за прилагодување на брзината на центрифугата. Притиснете го копчето за вклучување / паузирање.



Користете помала брзина на центрифугата за деликатни алишта.

4.3.8 Избор на брзина

Секогаш кога ќе се избере нова програма, максималниот број вртежи на центрифугата за избраната програма се прикажува на индикаторот за број на вртежи.

За намалување на бројот на вртежите, притиснете го копчето за прилагодување на вртежите на центрифугата. Брзината на вртежите се намалува постепено. Потоа, во зависност од моделот на производот, опциите за „Задржано плакнење“ и „Без центрифуга“ се појавуваат на екранот. Кога е избрано „No Spin“ („Без центрифуга“), индикаторските сијалички за нивото на плакнење нема да се вклучат.

Одложено плакнење

Ако не ги вадите алиштата веднаш откако ќе заврши програмата, може да ја употребите функцијата за плакнење за да ги чувате алиштата во последната вода за плакнење за да се спречи гужвање кога нема вода во машината. Притиснете го копчето за вклучување / паузирање по овој процес ако сакате да ја испуштите водата без да ги центрифугирате алиштата. Програмата ќе продолжи и ќе се комплетира по испуштањето на водата.

Ако сакате да ги центрифугирате алиштата во водата, прилагодете ја брзината на вртежите и притиснете го копчето за вклучување / паузирање.

Програмата ќе продолжи. Водата ќе се испушти, алиштата ќе се центрифугираат и програмата ќе се комплетира.



Може да ја смените температурата без да ја префрлите машината во режим за пауза ако програмата не влегла во процесот за вртење.

4.3.9 Одложено вклучување

Со функцијата за одложено вклучување, почетокот на програмата може да се одложи до 3, 6 или 9 часа.



Не користете течни детергенти кога ја користите функцијата за одложен почеток! Постои ризик од обојување на алиштата.

1. Отворете ја вратата за полнење, ставете ги алиштата и ставете детергент итн.
2. Изберете ја програмата за перење и брзината на центрифуга.
3. Поставете го саканото време со притиснување на копчето за одложено вклучување. Кога копчето ќе се притисне еднаш, се избира одложено вклучување за 3 часа. Кога истото копче ќе се притисне повторно, се избира одложување за 6 часа, а кога ќе се притисне по третпат, се избира одложен почеток за 9 часа. Ако го притиснете копчето за одложено вклучување уште еднаш, функцијата за одложено вклучување ќе се откаже.
4. Притиснете го копчето за вклучување / паузирање. Светилката за претходно избраното време за одложено вклучување се исклучува и светилката за следно одложено вклучување засветува на секои 3 часа.
5. Откако ќе заврши одбројувањето, сите светилки за одложено вклучување се исклучуваат и избраната програма започнува со работа.



Можете да ја префрлите машината во режим на пауза и да додадете алишта за време на периодот на одложено вклучување.

Менување на периодот за одложено вклучување

Ако сакате да го смените времето на одбројување, ќе треба да ја откажете програмата и повторно да го поставите одложеното време.

Откажување на функцијата за одложено вклучување

Ако сакате да го откажете одбројувањето на одложеното вклучување и програмата да започне веднаш:

1. Свртете го копчето за бирање програма на која било програма. Така ќе се откаже функцијата за одложено вклучување. Светилката за крај / откажување ќе свети постојано.
2. Потоа, изберете ја програмата што сакате да ја вклучите.
3. Притиснете го копчето за вклучување / паузирање за да ја вклучите програмата.

4.3.10 Вклучување на програмата

1. Притиснете го копчето за вклучување / паузирање за да ја вклучите програмата.
2. Ќе засвети светилката за следење на програмата која посочува на вклучување на програмата.

4.3.11 Заштита за деца

Користете ја функцијата за заштита за деца за да ги спречите децата да си играат со машината. Така ќе избегнете какви било промени во програмата што е вклучена.



Ако копчето за бирање програма се сврти кога е активна заштитата за деца, „Child Lock Enabled LED“ ќе трепне 3 пати. Заштитата за деца не дозволува промена на програмите или на избраната брзина.

Дури и ако се избере друга програма со регулаторот за избор на програма додека е активна заштитата за деца, претходно избраната програма ќе продолжи да работи.

Кога е активна заштитата за деца и работи машината, може да ја префрлите машината во режим за пауза без да ја деактивирате заштитата за деца со вртење на регулаторот за избор на програмата во позиција за вклучување / исклучување. Кога ќе го свртите регулаторот за избор на програма потоа, програмата ќе продолжи со работа.

За активирање на заштитата за деца:

Притиснете ги и држете ги копчињата за брзина и одложен старт во траење од 3 секунди. Додека ги држите 3 секунди, ќе трепка „Child Lock Enabled LED“. Можете да ги отпуштите копчињата кога ЛЕД сијаличките ќе почнат да светат постојано.

За да ја деактивирате заштитата за деца:

Притиснете ги и држете ги копчињата за брзина и одложен старт во траење од 3 секунди додека работи некоја програма. Додека ги држите 3 секунди, ќе трепка „Child Lock Enabled LED“. Можете да ги отпуштите копчињата кога ЛЕД сијаличките ќе се исклучат целосно.



Како дополнување на гореприкажаниот метод, за деактивирање на заштитата за деца, префрлете го регулаторот за регулаторот за избор на програма во позицијата за вклучување / исклучување кога не работи ниедна програма и изберете друга програма.

Заштитата за деца нема да се деактивира ако с нема струја или ако се исклучи машината од струја.

4.3.12 Напредок на програмата

Напредокот на тековната програма може да се следи на индикаторот за следење на програмата. На почетокот на секој чекор на програмата, соодветниот индикатор ќе засвети, а ќе се изгасне кога тој чекор ќе заврши.

Може да ги смените поставките за брзината без да ја прекинете програмата додека работи. За да го направите ова, промената што мора да ја направите мора да биде во чекорот што следи по чекорот на тековната програма. Ако промената не е компатибилна, соодветните светилки ќе трепкаат трипати.



Ако машината не продолжи кон чекорот на центрифугирање, функцијата за задржано плакнење може да се активира или системот за автоматско откривање за неизбалансирано полнење може да се активира заради неизбалансираната распределба на алиштата во машината.

4.3.13 Заклучување на вратата за полнење

Има систем за заклучување на вратата за полнење на машината што спречува отворање на врата за полнење во случаи кога нивото на водата е несоодветно.

Светилката за вратата за полнење ќе започне да трепка кога машината ќе се префрли во режимот за паузирање. Машината го проверува нивото на водата внатре. Ако нивото е соодветно, светилката за вратата за полнење се исклучува и потоа истата може да се отвори во рок од 1-2 минути.

Ако нивото не е соодветно, светилката за вратата за полнење ќе остане вклучена и истата не може да се отвори. Ако мора да ја отворите вратата додека е исклучена светилката за неа, мора да ја откажете тековната програма. Видете „Откажување на програмата“

4.3.14 Менување на изборот откако ќе се вклучи програма

Префрлување на машината во режим на паузирање

Притиснете го копчето за вклучување / паузирање за да ја префрлите машината во режим за паузирање додека работи програмата. Светилката за чекорот во кој се наоѓа машината ќе започне да трепка на индикаторот за следење на програмата за да прикаже дека машината е префрлена во режим за паузирање.

Освен тоа, кога вратата може да се отвори, светилката за вратата за полнење ќе се исклучи комплетно.

Менување на поставките за брзина

Можете да ги смените поставките за брзината на програмата којашто работи моментално. Видете „Избор на брзина“.



Ако не се дозволува промена, соодветната светилка ќе трепне трипати.

Додавање или вадење алишта

Можете да ставате/вадите алишта кога програмата работи ако нивото на водата е соодветно за да може да се отвори вратата. За да го направите тоа:

1. Притиснете го копчето за вклучување / паузирање за да ја префрлите машината во режим на пауза. Светилката за следење на програмата за дадениот чекор при кој машината била префрлена во режим на пауза ќе започне да трепка.
2. Почekaјте додека може да се отвори вратата за полнење.
3. Отворете ја вратата за полнење и додадете или извадете алишта.
4. Затворете ја вратата за полнење.
5. Ако е потребно, направете промени во поставките за брзината.
6. Притиснете го копчето за вклучување / паузирање за да ја вклучите машината.

4.3.15 Откажување на програмата

За откажување на програма, свртете го регулаторот за избор на програмата за избор на друга програма. Претходната програма ќе се откаже. Светилката за крај / откажување ќе трепка континуирано за да извести дека програмата е откажана.

Машината ќе ја заврши програмата кога ќе го свртите регулаторот за избор на програма. Сепак, така нема да се испушти водата што е внатре. Кога ќе изберете и вклучите нова програма, новата избрана програма ќе започне во зависност од фазата во која била исклучена претходната програма. На пример, може да земе повеќе вода или да продолжи да пере со водата што е веќе внатре.



Некои програми може да започнат без да ја исфрлат водата во машината. Во зависност од чекорот во кој била откажана програмата, може ќе треба да ставите детергент или омекнувач повторно за новоизбраната програма.

4.3.16 Крај на програмата

Кога програмата завршува, се вклучува ЛЕД сијаличката „End“ на индикаторот за следење на програмата.

1. Почekaјте додека комплетно не се исклучи „Door Lock Enabled LED“.
2. За да ја исклучите машината, свртете го регулаторот за избор на програма на позиција за „вклучување/исклучување“.
3. Извадете ги алиштата и затворете ја вратата. Машината е подготвена за следниот циклус на перење.

4.3.17 Вашата машина има „Режим на пауза“.

Откако ќе ја вклучите машината со копчето за бирање програма (со поставување на поразлична позиција од позицијата за „вклучување/исклучување“), ако не започне програма или не се врши друга постапка во избраната етапа, или, пак нема никакво дејство околу 2 минути откако ќе заврши избраната програма, машината автоматски ќе се префрли во режим за заштеда на струја. Осветленоста на светилките на индикаторите ќе се намали. Исто така, ако производот има екран што го прикажува времето на програмата, овој екран ќе се исклучи потполно. Светилките и приказот ќе се вратат на претходната состојба ако го свртите регулаторот за избор на програмата или ако притиснете некое копче. Ќе се сменат изборите што сте ги направиле при излез од режимот за заштеда на струја. Проверете дали е точен изборот пред да ја вклучите програмата. Направете ги поставките одново ако е потребно. Ова не е грешка.

4.4 Одржување и чистење

Работниот век на производот е продолжен и проблемите што често се појавуваат ќе се намалат ако производот се чисти во редовни интервали.

4.4.1 Чистење на фиоката за детергент

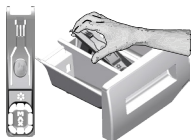

Чистете ја фиоката за детергент редовно (секои 4-5 циклуси на перење) како што е прикажано подолу за да спречите наталожување на детергент.

Подигнете го задниот дел на сифонот и извадете го како што е прикажано.

Сифонот мора да се исчисти ако започне да се собира повеќе од нормална количина вода и омекнувач во одделот за омекнувач.

- 1 Притиснете го местото означено со точка на сифонот во преградата за омекнувач и влечете кон вас сè додека фиоката не излезе од машината.
2. Измијте ги фиоката и сифонот со голема количина млека вода под чешма. За да спречите остатоците да дојдат во контакт со вашата кожа, исчистете го апаратот со соодветна четка носејќи ракавици на рацете.
- 3 Вратете ја фиоката на место по чистењето и проверете дали е наместена правилно.

4.4.2 Чистење на вратата и на барабанот

За производи со програма за чистење на барабанот, погледнете Работа со производот - Програми.



Повторувајте го процесот за чистење на барабанот секои 2 месеци.

Користете средство против бигор што е соодветно за машини за перење.



По секое перење проверете дали страни тела се останати во барабанот. Ослободете ги отворите ако оние на внатрешната страна на барабанот коишто се прикажани на сликата се блокирани.

Страни тела од мета ќе предизвикаат дамки од рѓа на барабанот.

Исчистете ги дамките на површината на барабанот користејќи средства за чистење не'рѓосувачки челик.

Никогаш не користете челична или метална волна. Така ќе ги оштетите обоените, хромираните и пластичните површини.

4.4.3 Чистење на куќиштето и на контролната табла

Избришете ја хашијата на машината со вода и сапун или меки детергенти во форма на гел коишто не предизвикуваат корозија ако е неопходно и потоа исушете со мека крпа.

Користете само мека и сува крпа за да го исчистите контролниот панел.

4.4.4 Чистење на филтрите за довод на вода

Има филтер на крајот на секој вентил за довод на вода од задната страна на машината, како и на крајот на секое црево за довод на вода каде што се закачени за славината. Овие филтри спречуваат страни тела и нечистотија од водата да навлезат во машината. Филтрите треба да се чистат бидејќи се валкаат.

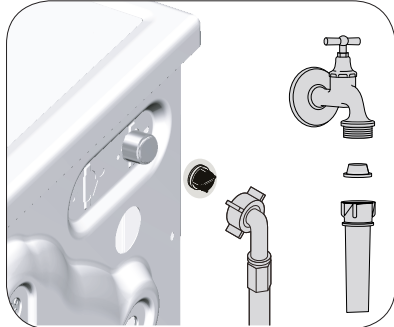

1. Затворете ги славините.
2. Извадете ги навртките на цревата за довод на вода за да пристапите до филтрите на вентилите за довод на вода. Исчистете ги со соодветна четка. Ако филтрите се многу нечисти, извадете ги со клешта и исчистете ги на овој начин.
3. Извадете ги филтрите на рамните краеве на цревата за довод на вода заедно со дихтунзите и исчистете ги темелно под млаз вода.
4. Заменете ги дихтунзите и филтрите внимателно и стегнете ги со нивните навртки со рака.

4.4.5 Испуштање на преостаната вода и чистење на филтерот на пумпата

Системот со филтер на машината спречува цврсти предмети како копчиња, монети или влакна од ткаенини да се запуши пумпата при испуштање на водата. Така, водата се испушта без проблем, а рокот на траење на пумпата се продолжува.

Ако машината не успее да ја испушти водата, филтерот на пумпата е запушен. Филтерот мора да се чисти секогаш кога е запушен или на секои 3 месеци. Водата прво мора да се испушти за да се исчисти филтерот на пумпата.

Понатаму, пред транспорт на машината (на пр. кога ја преместувате во друга куќа) и во случај на замрзнување на водата, истата мора да се испушти целосно.



ВНИМАНИЕ: Надворешни предмети што се останати во филтерот на пумпата можат да ја оштетат машината или да предизвикаат проблем со бучава.

ВНИМАНИЕ: Ако производот не се користи, затворете ја славината, извадете ги цревата и испуштете ја водата од внатрешноста на машината за да не дојде до замрзнување.

ВНИМАНИЕ: По секоја употреба, затворете ја славината за вода на која е поврзано доводното црево.

За да го исчистите нечистиот филтер и да ја испуштите водата:

1 Исклучете ја машината од струја.



ВНИМАНИЕ: Температурата на водата во машината може да се зголеми до 90° C. За да избегнете ризик од изгореници, исчистете го филтер откако ќе се излади водата во машината.

2. Отворете го капакот на филтерот.

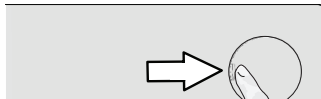

3 Следете ги постапките подолу за да ја испуштите водата.

Ако производот не во итна ситуација кога треба да се употреби црево за итно испуштање на водата, за да ја исцедите водата:

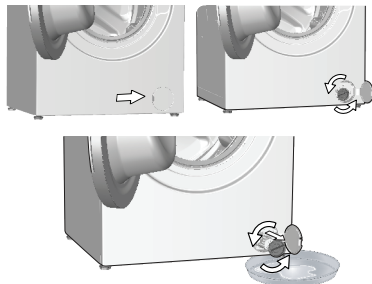

- За да ја соберете водата што истекува од филтерот, ставете поголем сад пред филтерот.
- Свртете го и олабавете го филтерот на пумпата додека не започне да тече вода (налево). Насочете ја водата што тече кон садот што го ставивте пред филтерот. Може да искористите парче ткаенина за да ја апсорбирате истурената вода.
- Кога веќе нема вода во машината, извадете го филтерот целосно завртувајќи го.

4 исчистете ги остатоците во филтерот како и конците, ако има, околу областа на пумпата.

5. Заменете го филтерот.

6. Ако капакот на филтерот се состои од два дела, затворете го со притискање на јазичето.

Ако се состои од еден дел, поставете ги прво јазичињата во долниот дел на своите места и потоа притиснете го горниот дел да се затвори.

5 Решавање проблеми

Проблем	Причина	Решение
Програмата не се вклучува откако ќе се затвори вратата.	Вклучување / Паузирање / Копчето за откажување не е притиснато. Затворањето на вратата од барабанот може да оди потешко доколку е преполно.	<ul style="list-style-type: none"> • *Притиснете го копчето за Вклучување / Паузирање / Откажување. • Намалете ја количината на облека и осигурете се дека вратата е правилно затворена.
Програмата не може да започне да работи или да се избере.	Машината се префрлила во режим за самозаштита заради проблем со инфраструктурата (како едностраночна струја, притисок на водата, итн.).	<ul style="list-style-type: none"> • За откажување на програма, свртете го регулаторот за избор на програмата за избор на друга програма. Претходната програма ќе се откаже. (Видете „Откажување програма“)
Вода во машината	Останала малку вода во машината заради процесот за контрола на квалитетот во производството.	<ul style="list-style-type: none"> • Ова не е грешка, водата не е штетна за машината.
Откако програмата ќе започне или кога не прима вода, машината влегува во режим на мирување.	Славината е затворена. Доводното црево е превиткано. Затнат е доводниот филтер. Може да е отворена вратата за полнење. Можно е поврзувањето за вода да е погрешно направено или да нема доток на вода (Кога нема доток на вода, тогаш трепкаат ЛЕД сијаличките за перење или плакнење).	<ul style="list-style-type: none"> • Отворете ги славините. • Исправете го цревото. • Исчистете го филтерот. • Затворете ја вратата. • Проверете го поврзувањето за вода. Во случаи кога немало доток на вода, треба да притиснете на копчето за старт/пауза за машината да излезе од режимот на мирување и да продолжи со работа откако повторно ќе има доток на вода.
Машината не ја испушта водата.	Одводното црево можеби е затнато или превиткано. Затнат е филтерот на пумпата.	<ul style="list-style-type: none"> • Исчистете го или исправете го цревото. • Исчистете го филтерот на пумпата.
Машината вибрира или работи бучно.	Машината не стои стабилно. Тврд предмет навлегол во филтерот на пумпата. Шрафовите за безбеден транспорт не се извадени. Количината алишта во машината е мала. Машината е прептоварена со алишта.	<ul style="list-style-type: none"> • Прилагодете ги ногарките за да ја израмните машината. • Исчистете го филтерот на пумпата. • Извадете ги безбедносните шрафови за транспорт. • Додајте повеќе алишта во машината. • Извадете дел од алиштата од машината или распределете го оптоварувањето со рака за да го распоредите еднакво во машината.
Протекува вода од дното на машината.	Машината се потпира на тврд предмет. Одводното црево можеби е затнато или превиткано. Затнат е филтерот на пумпата.	<ul style="list-style-type: none"> • Машината не смее да се потпира на ништо. • Исчистете го или исправете го цревото. • Исчистете го филтерот на пумпата.
Машината престана да работи кратко време по започнување на програмата.	Машината може привремено да застане заради низок напон.	<ul style="list-style-type: none"> • Ќе продолжи да работи кога напонот ќе се врати на нормално ниво.
Машината директно ја испушта водата како што ја прима.	Одводното црево можеби не е поставено на соодветна висина.	<ul style="list-style-type: none"> • Поврзете го одводното црево како што е опишано во упатството за работа.
Во машината не се гледа водата додека пере.	Нивото на водата не е видно од надвор.	<ul style="list-style-type: none"> • Ова не е дефект.
Вратата за полнење не може да се отвори.	Вклучено е бравата на вратата поради нивото на вода во машината. Машината ја загрева водата или е во фаза на центрифуга. Активирана е заштитата за деца. Бравата на вратата ќе се исклучи неколку минути откако ќе заврши програмата. Вратата од барабанот може да се заглави поради притисокот врз неа.	<ul style="list-style-type: none"> • Испуштете ја водата пуштајќи ја програмата Пумпа или Центрифуга. • Почекајте да заврши програмата. • Почекајте неколку минути за да се исклучи бравата на вратата. • Фатете ја рачката, и туркајте и влечете ја вратата за да ја ослободите и отворите.

Проблем	Причина	Решение
Перењето трае подолго од наведеното во прирачникот. (*)	Притисокот на водата е низок.	<ul style="list-style-type: none"> Машината чека додека не се наполни со соодветна количина на вода за да спречи слаби резултати при перењето, поради намалената количина на вода. Поради тоа, времето на перење се продолжува.
	Можеби е низок напонот.	<ul style="list-style-type: none"> Времето на перење е продолжено за да се избегнат лоши резултати при перењето кога напонот е низок.
	Влезната температура на водата можеби е ниска.	<ul style="list-style-type: none"> Потребното време за загревање на водата трае подолго во ладните сезони. Исто така, времето на перење може да се продолжи за да се избегнат лоши резултати при перењето.
	Бројот на плакнења и/или количината на вода за плакнење може да е зголемен.	<ul style="list-style-type: none"> Машината ја зголемува количината на вода за плакнење кога е потребно добро плакнење и додава дополнително плакнење ако е неопходно.
	Се појавила прекумерна пена и системот за апсорпција на пената се активирал заради премногу детергент.	<ul style="list-style-type: none"> Ставајте ја препорачаната количина на детергент.
Програмата не одбројува. (само кај моделите со екран) (**)	Тајмерот може да запре кога машината прима вода.	<ul style="list-style-type: none"> Индикаторот за тајмерот нема да одбројува додека машината не прими соодветна количина вода. Машината ќе чека сè додека има доволно вода за да се избегнат незадоволителни резултати од перењето заради недостаток на вода. Потоа, индикаторот на тајмерот ќе продолжи да одбројува.
	Тајмерот може да запре при загревање.	<ul style="list-style-type: none"> Индикаторот на тајмерот нема да одбројува додека машината не ја достигне избраната температура.
	Тајмерот може да запре при центрифугирање.	<ul style="list-style-type: none"> Системот за автоматско откривање на нерамномерно распоредени алишта ќе се активира заради нерамномерна распореденост на алиштата во барабанот.
Програмата не одбројува. (**)	Можеби алиштата во машината не се добро распоредени.	<ul style="list-style-type: none"> Системот за автоматско откривање на нерамномерно распоредени алишта ќе се активира заради нерамномерна распореденост на алиштата во барабанот.
Машината не се префрла на фаза на центрифугирање. (**)	Можеби алиштата во машината не се добро распоредени.	<ul style="list-style-type: none"> Системот за автоматско откривање на нерамномерно распоредени алишта ќе се активира заради нерамномерна распореденост на алиштата во барабанот.
	Машината нема да центрифугира ако водата не е целосно испуштена.	<ul style="list-style-type: none"> Проверете ги филтерот и одводното црево.
	Се појавила прекумерна пена и системот за апсорпција на пената се активирал заради премногу детергент.	<ul style="list-style-type: none"> Ставајте ја препорачаната количина на детергент.
Слаби резултати при перењето: Алиштата стануваат сиви. (**)	Употребувана е недоволна количина детергент подолг временски период.	<ul style="list-style-type: none"> Користете ја препорачаната количина детергент соодветна за тврдоста на водата и алиштата.
	Перењето при ниски температури трае долго.	<ul style="list-style-type: none"> Изберете ја соодветната температура за перење на алиштата.
	Користена е недоволна количина детергент кај тврда вода.	<ul style="list-style-type: none"> Користењето недоволна количина детергент со тврда вода предизвикува нечистотијата да се залепи на алиштата и тие да станат сиви со тек на време. Многу е тешко да се отстрани сивата боја кога еднаш ќе се нафати на алиштата. Користете ја препорачаната количина детергент соодветна за тврдоста на водата и алиштата.
	Има ставено премногу детергент.	<ul style="list-style-type: none"> Користете ја препорачаната количина детергент соодветна за тврдоста на водата и алиштата.

Проблем	Причина	Решение
Слаби резултати при перењето: Дамките не се отстрануваат или алиштата не се белат. (**)	Се користи недоволна количина детергент.	• Користете ја препорачаната количина детергент соодветна за тврдоста на водата и алиштата.
	Наполнета е преголема количина алишта.	• Не преполнувајте ја машината. Наполнете ја со количина препорачана во „Табела со програми и потрошувачка“.
	Избрана е погрешна програма и температура.	• Изберете ја соодветната програма и температура за перење на алиштата.
	Користен е погрешен детергент.	• Користете оригинален детергент соодветен за машината.
	Има ставено премногу детергент.	• Ставете детергент со соодветната преграда. Не мешајте средство за белење и детергент.
Слаби резултати при перењето: Се појавуваат маслени дамки на алиштата. (**)	Барабанот не е чистен редовно.	• Барабанот чистете го редовно. За ова, погледнете го 4.4.2.
Слаби резултати при перењето: Алиштата мирисаат непријатно. (**)	Мириси и слоеви бактерии се формираат во барабанот како резултат на континуирано перење при ниски температури и/или кратки програми.	• Оставете ги подотворени фиоката за детергент и вратата за полнење после секое перење. Така ќе се спречи влажната околина во машината погодна за бактерии.
	Бојата на алиштата избледува. (**)	<p>Наполнета е преголема количина алишта. Детергентот што го користите е влажен.</p> <p>Избрана е повисока температура.</p>
Плакнењето не е добро.	Количината, брендот и условите на чување на детергентот не се соодветни.	• Користете детергент соодветен за машината и за вашите алишта. Чувајте ги детергентите затворени, во околина во која нема влага и не изложувајте ги на многу високи температури.
	Ставен е детергент во погрешна преграда.	• Ако е ставен детергент во преградата за предперење, иако не е избран циклус за предперење, машината може да го земе овој детергент за време на фазата на плакнење или омекнување. Ставете детергент со соодветната преграда.
	Затнат е филтерот на пумпата.	• Проверете го филтерот.
	Превиткано е одводното црево.	• Проверете го одводното црево.
Алиштата остануваат крути по перењето. (**)	Се користи недоволна количина детергент.	• Користењето недоволна количина детергент според тврдоста на водата може да предизвика алиштата да станат крути со тек на време. Користете соодветна количина детергент согласно тврдоста на водата.
	Ставен е детергент во погрешна преграда.	• Ако е ставен детергент во преградата за предперење, иако не е избран циклус за предперење, машината може да го земе овој детергент за време на фазата на плакнење или омекнување. Ставете детергент во соодветната преграда.
	Детергентот може да се измеша со омекнувачот.	• Не мешајте го омекнувачот со детергентот. Измијте ја и исчистете ја фиоката со жешка вода.
Алиштата не мирисаат на омекнувачот. (**)	Ставен е детергент во погрешна преграда.	• Ако е ставен детергент во преградата за предперење, иако не е избран циклус за предперење, машината може да го земе овој детергент за време на фазата на плакнење или омекнување. Измијте ја и исчистете ја фиоката со жешка вода. Ставете детергент во соодветната преграда.
	Детергентот може да се измеша со омекнувачот.	• Не мешајте го омекнувачот со детергентот. Измијте ја и исчистете ја фиоката со жешка вода.

Проблем	Причина	Решение
Има остатоци од детергентот во фиоката за детергент. (**)	Детергентот е ставен во влажна фиока.	• Избришете ја фиоката за детергент пред да ставите детергент во неа.
	Детергентот бил влажен.	• Чувајте ги детергентите затворени, во околина во која нема влага и не изложувајте ги на многу високи температури.
	Притисокот на водата е низок.	• Проверете го притисокот на водата.
	Детергентот во главната преграда станал влажен додека машината примала вода за предперење. Отворите во преградата за детергент се затнати.	• Проверете ги отворите и исчистете ги ако се затнати.
	Има проблем со јазичињата на фиоката за детергент.	• Повикајте го авторизираниот сервис.
	Детергентот може да се измеша со омекнувачот.	• Не мешајте го омекнувачот со детергентот. Измијте ја и исчистете ја фиоката со жешка вода.
Барабанот не е чистен редовно.	• Барабанот чистете го редовно. За ова, погледнете го 4.4.2.	
Во машината има многу пена. (**)	Користени се несоодветни детергенти за машината.	• Користете детергенти соодветни за машината за перење.
	Се користи преголема количина детергент.	• Ставајте ја само доволната количина детергент.
	Детергентот бил чуван во несоодветни услови.	• Чувајте го детергентот затворен и на суво место. Не чувајте го на многу топли места.
	Некои мрежести алишта, како на пример тул, може да произведат многу пена поради нивната текстура.	• Користете помала количина детергент за овој вид алишта.
	Ставен е детергент во погрешна преграда.	• Ставете детергент во соодветната преграда.
Омекнувачот е примен многу рано.	• Ова може да е предизвикано од проблем со вентилите или фиоката за детергент. Повикајте го авторизираниот сервис.	
Излегува пена од фиоката за детергент.	Има ставено премногу детергент.	• Измешајте 1 голема лажица омекнувач и 1/2 литри вода и истурете го во одделот за главно перење во фиоката за детергент.
		• Ставете детергент во машината што е соодветен за програмите и за максималното полнење што е посочено во „Табелата за програми и потрошувачка“. Намалете ја количината на детергент кога користите дополнителни хемиски средства (отстранувач за дамки, избелувач и сл.)
Алиштата се мокри на крајот на програмата (*)	Се појавила прекумерна пена и системот за апсорпција на пената се активирал заради премногу детергент.	• Ставајте ја препорачаната количина на детергент.
(**) Машината не префрлува во фазата на центрифугирање кога алиштата не се правилно распоредени во барабанот за да се спречи оштетување на машината и на околината околу неа. Алиштата треба да се прераспоредат и одново да се извртат.		
(**) Барабанот не е чистен редовно. Барабанот чистете го редовно. Видете 4.4.2		
	ВНИМАНИЕ: Ако не може да го елиминирате проблемот и покрај тоа што сте ги следеле упатствата во ова поглавје, консултирајте се со застапникот или со овластениот сервис. Никогаш не обидувајте се сами да го поправате расипаниот производ.	

ОДРЕКУВАЊЕ ОД ОДГОВОРНОСТ / ПРЕДУПРЕДУВАЊЕ

Крајниот корисник може соодветно да се справи со некои (едноставни) дефекти без да се појави безбедносен проблем или небезбедна употреба, под услов да се извршуваат во границите на и во согласност со следниве упатства (видете во делот „Самопоправка“).

Затоа, освен ако не е поинаку потврдено во делот "Самопоправка" подолу, поправките треба да се адресираат на регистрирани професионални сервисери за да се избегнат безбедносни проблеми. Регистриран професионален сервисер е професионален сервисер кој има пристап до упатствата и списокот на резервни делови на овој производ од страна на производителот во согласност со методите опишани во законодавните акти согласно Директивата 2009/125/ЕС. **Сепак, само агентот за сервис (т.е. овластени професионални сервисери), до кој можете да стапите во контакт преку телефонскиот број даден во упатството за употреба/картичката со гаранција или преку вашиот овластен дистрибутер, може да обезбеди услуга според условите во гаранцијата. Затоа, имајте на ум дека поправките од професионални сервисери (кои не се овластени од Беко) ја поништуваат гаранцијата.**

Самопоправка

Крајниот корисник може да изврши самопоправка во однос на следниве резервни делови: врата, шарки и заптивки на вратите, други заптивки, склоп за заклучување на вратата и пластични периферни додатоци како диспензери за детергент (ажурирана листа е достапна и на support.beko.com од 1 март 2021 година).

Освен тоа, за да се осигури безбедноста на производот и да се спречи ризик од сериозни повреди, споменатата самопоправка ќе се изврши следејќи ги упатствата во упатството за употреба за самопоправка или оние што се достапни на support.beko.com. За Ваша безбедност, исклучете го производот од струја пред каков било обид за самопоправка.

Поправката и обидите за поправка на крајните корисници на делови што не се вклучени во таков список и/или не ги следат упатствата во упатството за употреба за самопоправка или оние што се достапни на support.beko.com, може да предизвикаат безбедносни прашања што не се припишуваат на Беко и ќе ја поништи гаранцијата за производот.

Затоа, се препорачува крајните корисници да се воздржат од обид да извршат поправки што не спаѓаат во споменатата листа на резервни делови, и во вакви случаи да контактираат овластени професионални сервисери или регистрирани професионални сервисери. Токму напротив, ваквите обиди на крајните корисници можат да предизвикаат безбедносни проблеми и да го оштетат производот и последователно да предизвикаат пожар, поплава, струен удар и сериозни лични повреди.

Како пример, но не ограничувајќи се на, следниве поправки мора да бидат адресирани до овластени професионални сервисери или регистрирани професионални сервисери: мотор, склоп на пумпа, главна плоча, моторна плоча, табла со екран, грејачи итн.

Производителот/продавачот не сноси одговорност во секој случај кадешто крајните корисници не го почитуваат горенаведеното..

Достапноста на резервните делови на машината за перење или за перење и сушење што ја купивте е 10 години. За време на овој период, оригиналните резервни делови се достапни за правилно да работи машината за перење или за перење и сушење.

beko

Makinë larëse

Udhëzim për përdorim



WUE7511XWW

SQ



1 Udhëzimet e përgjithshme të sigurisë

Kjo pjesë përfshin udhëzimet e sigurisë të cilat mund të ndihmojnë për të parandaluar dëmtimet dhe rreziqet e dëmtimeve materiale. Të gjitha llojet e garancive do të jenë të pavlefshme nëse nuk zbatohen këto udhëzime.

1.1 Siguria e jetës dhe pronës

- ▶ Mos e vendosni kurrë produktin në një dysheme të mbuluar me tapet. Pjesët elektrike do të nxehen tepër meqenëse ajri nuk mund të qarkullojë poshtë pajisjes. Kjo do të shkaktojë probleme me produktin tuaj.
- ▶ Hiqeni produktin nga priza nëse nuk përdoret.
- ▶ Instalimin dhe procedurat e riparimit bëjini gjithmonë nga Agjenti i Autorizuar i Shërbimit. Prodhuesi nuk do të mbajë përgjegjësi për dëmtime që mund të bëhen nga procedura të kryera nga persona të paautorizuar.
- ▶ Furnizimi me ujë dhe tubat e shkarkimit duhet të jenë të lidhura në mënyrë të sigurt dhe të mos dëmtohen. Përndryshe mund të ndodhë rrjedhje uji.
- ▶ Ndërkohë që ka akoma ujë brenda produktit, mos e hapni asnjëherë derën e ngarkimit ose mos e hiqeni filtrin. Përndryshe, mund të ketë rrezik përmbajtjeje apo lëndim nga uji i nxehtë.
- ▶ Mos e hapni me forcë derën e ngarkimit kur është e kyçur. Dera mund të hapet pak minuta pasi të ketë mbaruar cikli i larjes. Në rast se dera e ngarkimit hapet me forcë, dera dhe mekanizmi i kyçjes mund të dëmtohen.
- ▶ Përdorni detergjente, zbutës apo suplemente të përshtatshme vetëm për makinat larëse automatike.
- ▶ Ndiqni udhëzimet në etiketën e rrobave dhe në paketimin e detergjentit.

1.2 Siguria për fëmijët

- ▶ Ky produkt mund të përdoret nga fëmijët të cilët janë të moshës 8 e sipër dhe nga njerëzit aftësisht fizike, ndjesore ose mendore të të cilëve nuk janë të zhvilluara plotësisht ose që nuk kanë eksperiencën dhe njohurinë e nevojshme për sa kohë janë të mbikëqyrur ose të stërvitur për përdorimin e sigurt të produktit dhe rreziqet e tij. Fëmijët nuk duhet të luajnë me pajisjen. Nuk duhet të kryhen punë pastruese apo për mirëmbajtjen nga ana e fëmijëve përveç rasteve kur ata janë të mbikëqyrur nga dikush. Fëmijët nën moshën 3 vjeç duhet të mbahen larg përveç nëse mbikëqyren vazhdimisht.

- ▶ Materialet e paketimit mund të jenë të rrezikshme për fëmijët. Ruajini materialet paketuese në një vend të sigurt ku fëmijët nuk mund t'i kapin.
- ▶ Produktet elektrike janë të rrezikshme për fëmijët. Mbajini fëmijët larg produktit kur është në punë. Mos i lejoni të luajnë me produktin. Përdorni kyçjen për fëmijët për t'i parandaluar fëmijët që të ndërhyjnë në punën e produktit.
- ▶ Mos harroni të mbyllni derën e ngarkimit kur largoheni nga dhoma ku ndodhet produkti.
- ▶ Ruajini të gjithë detergjentet dhe aditivët në një vend të sigurt ku fëmijët nuk mund t'i kapin duke mbyllur kapakun e enës së detergjentit apo duke mbyllur paketimin e detergjentit.

1.3 Siguria ndaj rrymës elektrike

- ▶ Nëse produkti ka një defekt, nuk duhet të vihet në punë përveçse kur riparohet nga Agjenti i Autorizuar i Shërbimit. Rrezik i goditjes elektrike!
- ▶ Ky produkt është projektuar në mënyrë të tillë që të rifillojë punën pas një shkëputjeje të energjisë në rastin kur është në prizë. Nëse dëshironi të anuloni programin, shihni pjesën "Anulimi i programit".
- ▶ Lidhni produktin me një prizë të tokëzuar të mbrojtur nga një siguresë 16 A. Mos e neglizhoni marrjen e një specialisti elektrik të kualifikuar për të bërë instalimin e tokëzuar. Kompania jonë nuk do të mbajë përgjegjësi për ndonjë dëmtim që mund të kryhet kur produkti përdoret pa tokëzim në përputhje me rregulloret lokale.
- ▶ Mos e lani produktin duke spërkatur ose derdhur ujë mbi të. Rrezik i goditjes elektrike!
- ▶ Mos e prekni asnjëherë spinën e korrentit me duar të lagura! Mos e kapni kabllin e korrentit për ta hequr makinerinë nga priza, gjithmonë shkëputeni duke mbajtur prizën me një dorë dhe duke tërhequr spinën me dorën tjetër.
- ▶ Produkti duhet të jetë i hequr nga priza gjatë procedurave të instalimit, mirëmbajtjes dhe riparimit.
- ▶ Nëse kordoni elektrik është i dëmtuar, duhet të zëvendësohet nga prodhuesi, pas shërbimit të shitjes apo një person i ngjashëm i kualifikuar (mundësisht një specialist i energjisë) apo dikush i caktuar nga importuesi me qëllim shmangien e rreziqeve të mundshme.

2 Udhëzime të rëndësishme për mbrojtjen e mjedisit

2.1 Usaglašenost sa WEEE direktivom



Ovaj proizvod je usaglašen sa WEEE direktivom Evropske Unije (2012/19/EU). Ovaj proizvod nosi znak klasifikacije za električni i elektronski otpad (WEEE).

Ovaj proizvod je proizveden korišćenjem visokokvalitetnih delova i materijala koji se mogu ponovo iskoristiti ili su pogodni za reciklažu. Nemojte odlagati proizvod u otpad sa običnim kućnim otpadom i drugim otpadima na kraju veka trajanja. Odložite ga u centar za sakupljanje i reciklažu električnog i elektronskog otpada. Konsultujte se sa svojim lokalnim vlastima da biste saznali o ovim centrima za sakupljanje otpada.

Usaglašenost sa RoHS direktivom:

Proizvod koji ste kupili u saglasnosti je sa RoHS direktivom Evropske unije (2011/65/EU). On ne sadrži štetne i zabranjene materijale navedene u direktivi.

2.2 Informacije o pakovanju



Ambalažni materijali ovog proizvoda su proizvedeni od materijala koji se recikliraju u skladu sa nacionalnim propisima o zaštiti životne sredine. Ambalažne materijale ne odlažite zajedno sa kućnim ili drugim otpadima. Odnosite ih na mesta za prikupljanje ambalažnog materijala određena od strane lokalne vlasti.

3 Përdorimi i synuar

- Ky produkt është projektuar për përdorim shtëpiak. Nuk është për qëllime tregtare dhe as nuk duhet të përdoret jashtë përdorimit të synuar.
- Produkti duhet të përdoret vetëm për larjen dhe shpëlarjen e rrobave në përputhje me përcaktimet.
- Prodhuesi nuk mban asnjë përgjegjësi që rrjedh nga përdorimi apo transportimi jo i duhur.
- Jetëgjatësia e shërbimit të produktit tuaj është 10 vite. Gjatë kësaj periudhe, pjesët origjinale të këmbimit do të jenë në dispozicion për ta përdorur pajisjen mirë.

4 Specifikat teknike

Naziv dobavljača ili zaštitni znak	Beko
Naziv modela	WJE7511XWW 7000440025
Visina (cm)	84
Širina (cm)	60
Dubina (cm)	49
Neto težina (±4 kg)	57
Jednostruki dovod vode / Dvostruki dovod vode	• / -
• Dostupno	
Napon napajanja (V/Hz)	230 V / 50Hz
Ukupna struja (A)	10
Ukupna snaga (W)	2200
Šifra glavnog modela	9217



ENERG



BEKO

ИДЕНТИФИКАТОР МОДЕЛА → (*)



Informacijama o modelu koje su sačuvane u bazi podataka proizvođača možete pristupiti ulaskom na sledeći web sajt i pretraživanjem identifikatora vašeg modela (*) koji se nalazi na energetske etiketi: <https://eprel.ec.europa.eu/>



UPOZORENJE: Vrednosti potrošnje važe za slučajeve kada je veza sa bežičnom mrežom isključena.

4.1 Instalimi

- Kërkojini agjentit më të afërt të autorizuar të shërbimit për instalimin e produktit tuaj.
- Përgatitja e vendit dhe instalimeve elektrike, të furnizimit me ujë dhe largimit të ujit të përdorur në vendin e instalimit, është nën përgjegjësinë e blerësit.
- Sigurohuni që tubat e ngakimit dhe shkarkimit të ujit dhe gjithashtu kordoni elektrik nuk janë të palosur, të shtypur ose të thërrmuar gjatë shtyrjes së produktit në vendin e tij pas procedurave të instalimit apo pastrimit.
- Sigurohuni që instalimi dhe lidhjet elektrike të produktit të bëhen nga shërbimi i autorizuar. Prodhuesi nuk do të mbajë përgjegjësi për dëmtime që mund të bëhen nga procedura të kryera nga persona të paautorizuar.
- Përpara instalimit, kontrolloni me sy nëse produkti ka ndonjë defekt të dukshëm. Nëse po, mos e instaloni. Produktet e dëmtuara shkaktojnë rreziqe për sigurinë tuaj.

4.1.1 Vendi i përshtatshëm i instalimit

- Vendoseni produktin mbi një dysheme të fortë dhe të niveluar. Mos e vendosni mbi qilim të trashë ose sipërfaqe të ngjashme.
- Kur makina larëse dhe makina tharëse vendosen mbi njëra tjetrën, pesha e tyre totale - kur është e ngarkuar - shkon në 180 kilogram. Vendoseni produktin në një sipërfaqe të sheshtë dhe të fortë që ka kapacitet mbajtës të mjaftueshëm!
- Mos e vendosni produktin mbi kordonin elektrik.
- Mos e instaloni produktin në mjedise ku temperatura bie nën 0 °C.
- Sugjerohet të lihet hapësirë anash pajisjes për të pakësuar dridhjet dhe zhurmën
- Mbi një dysheme të shkallëzuar, mos e vendosni produktin pranë cepit ose mbi një platformë.
- Mos vendosni burime nxehtësie si soba, hekura, furra, etj. mbi lavatriçe dhe mos i përdorni ato mbi pajisje.

4.1.2 Heqja e përforcimeve të paketimit (nëse është e pranishme përforcim)



Anoni makinerinë nga ana e pasme për të hequr paketimet përforcuese. Hiqini paketimet përforcuese duke tërhequr shiritin. Mos e bëni vetëm këtë punë.

4.1.3 Heqja e kyçeve të transportit

- 1 Lironi të gjitha vidat me një çelës të përshtatshëm derisa të rrotullohen lirshëm.
- 2 Hiqini vidat e sigurisë të transportit duke i rrotulluar pak.
- 3 Vendosni kapakët plastikë në qesen ku është manuali i përdoruesit në hapësirat në panelin e pasmë.

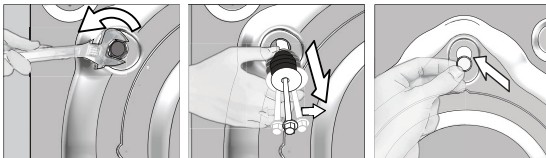

KUJDES: Hiqini bulonat e sigurisë së transportit përpara vënies në punë të makinës larëse! Në rast të kundërt, produkti do të dëmtohet.



Ruajini bulonat e sigurisë së transportit në një vend të sigurt që ti ripërdorni kur makina larëse duhet të lëvizet sërish në të ardhmen.

Instaloni vidat e sigurisë të transportit në rend të kundërt të procedurës të çmontimit.

Mos e lëvizni asnjëherë produktin pa vendosur në vend siç duhen bulonat e sigurisë së transportit!

4.1.4 Lidhja e furnizimit me ujë



Presioni i furnizimit me ujë që kërkohet për të vënë në punë produktin është midis 1 dhe 10 (0.1 – 1 MPa). Është e nevojshme që të keni 10 - 80 litra ujë të rrjedhshëm në një minutë nga rubineti i hapur plotësisht që makineria të punojë normalisht. Vendosni një valvul që ul presionin nëse presioni i ujit është i lartë.



KUJDES: Modelet me një hyrje të vetme të ujit nuk duhet të lidhen me rubinetin e ujit të nxehtë. Në një rast të tillë rrobat do të dëmtohen ose produkti do të kalojë në metodën e mbrojtur dhe nuk do të punojë.

KUJDES: Mos përdorni tuba uji hyrës të vjetër apo të përdorur për produktin e ri. Mund të krijohë njolla mbi rrobat tuaja.

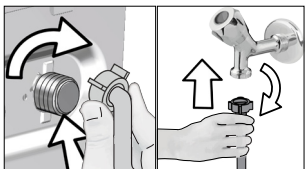

- 1 Shtrengoni vidat e tubit me dorë. Mos përdorni asnjëherë mjet për të shtrenguar vidat.
- 2 Kur të jetë bërë lidhja e tubit, kontrolloni nëse ka probleme rrjedhjeje në pikat e lidhjes duke i hapur rubinetet plotësisht. Nëse ka ndonjë rrjedhje, mbyllni rubinetin dhe hiqni vidën. Shtrengoni sërish vidën me kujdes pasi të keni kontrolluar mbylljen. Për të mos lejuar rrjedhje uji dhe dëmtimet që vijnë si rezultat, mbajni rubinetet të mbyllur kur nuk e përdorni produktin.

4.1.5 Lidhja e tubacionit të kullimit

- Lidhni fundin e tubit të shkarkimit direkt me direkt me shkarkimin e ujërave, lavamanin ose vaskën.



KUJDES: Shtëpia juaj do të përmybet nëse markuqi del nga vendi gjatë shkarkimit të ujit. Për më tepër, ekziston rreziku i përvëllimit për shkak të temperaturave të larta të larjes. Për të mos lejuar situata të tilla dhe për t'u siguruar që makineria të kryejë pa probleme proceset e futjes dhe shkarkimit të ujit, shtrengojni fort tubin e shkarkimit.

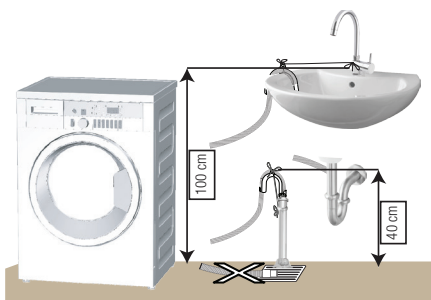

- Lidhni tubin e kullimit në një lartësi minimale prej 40 cm dhe një lartësi maksimale prej 100 cm.
- Në rastin kur tubi i kullimit ngrihet pasi ka qenë në nivelin e dyshemesë ose afër tokës (më pak se 40 cm mbi tokë), shkarkimi i ujit bëhet më i vështirë dhe rrobat mund të dalin shumë të njoma. Prandaj, merrni parasysh lartësitë e treguara në figurë.

- Për të mos lejuar ujin e përdorur të kthehet përsëri në makineri dhe për të siguruar shkarkim të lehtë, mos e zhytni fundin e tubit në ujin e shkarkuar ose mos e futni në shkarkim më thellë se 15 cm. Nëse është shumë i gjatë, priteni.
- Fundi i tubit nuk duhet të jetë i palosur, nuk duhet të jetë i shtypur dhe tubi nuk duhet të jetë i bllokuar midis shkarkuesit dhe makinerisë.
- Nëse gjatësia e tubit është e pamjaftueshme, përdoreni duke i shtuar një tub shtesë origjinal. Gjatësia e tubit nuk mund të jetë më e gjatë se 3.2 m. Për të shmangur problemet me rrjedhjen e ujit, lidhja midis tubit të shtuar dhe tubit të shkarkimit duhet të mbërthehet mirë me një morsetë të përshtatshme që të mos rrjedhë.

4.1.6 Rregullimi i shputave



KUJDES: Me qëllim që të sigurohemi që produkti punon pa zhurma dhe pa dridhje, ai duhet të qëndrojë në nivel dhe i balancuar me këmbët e tij. Balanconi makinerinë duke rregulluar këmbët. Përndryshe, produkti mund të lëvizë nga vendi i tij dhe të shkaktojë shtypje dhe probleme me dridhjen.

KUJDES: Mos përdorni asnjë mjet për të liruar vidat bllokuese. Në të kundërt, ato do të dëmtohen.

- 1 Lironi me dorë vidat bllokuese të këmbëve.
- 2 Rregulloni këmbët derisa produkti të qëndrojë në një mënyrë të qëndrueshme dhe të balancuar.
- 3 Shtrengoni përsëri me dorë të gjitha vidat e bllokimit.

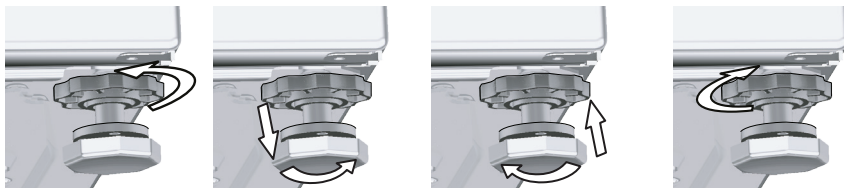

4.1.7 Lidhja elektrike

Lidhni produktin me një prizë të tokëzuar të mbrojtur nga një siguresë 16 A. Kompania jonë nuk do të mbajë përgjegjësi për ndonjë dëmtim që mund të kryhet kur produkti përdoret pa tokëzim në përputhje me rregulloret lokale.

- Lidhja duhet të jetë në përputhje me rregulloret kombëtare.
- Lidhjet për qarkun e prizës elektrike duhet të jenë të mjaftueshme sa të plotësojnë kërkesat e pajisjes. Rekomandohet përdorimi i një automati GFCI.
- Spina e kordonit elektrik duhet të arrihet lehtësisht pas instalimit.
- Nëse vlera aktuale e siguresës apo çelësit në shtëpi është më pak se 16 Amps, merrni një specialist elektrik të kualifikuar për të instaluar një siguresë 16 Amp.
- Voltazhi i përcaktuar në pjesën "Specifikimet teknike" duhet të jetë i barabartë me voltazhin e energjisë tuaj.
- Mos bëni lidhje nëpërmjet kordonëve zgjatues apo me shumë priza.



KUJDES: Kordonët elektrikë të dëmtuar duhet të zëvendësohen nga Agjentët e Autorizuar të Shërbimit.

4.1.8 Përdorimi fillestar



Para se të filloni ta përdorni produktin sigurohuni që të jenë bërë përgatitjet të cilat janë në përputhje me "Udhëzimet e Rëndësishme të Sigurisë dhe Mjedisit" dhe udhëzimet në pjesën "Instalimi". Për ta bërë gati produktin për të larë roba, kryeni si punë të parë programin Pastrim Kazani. Nëse ky program nuk është i disponueshëm në makinerinë tuaj, përdorni metodën që përshkruhet në pjesën 4.4.2.



Përdorni një kundër-gëlqeror të përshtatshëm për makinat larëse.

Një sasi uji mund të ketë mbetur në produkt për shkak të proceseve të kontrollit të cilësisë në prodhim. Kjo nuk është e dëmshme për produktin.

4.2 Përgatitja

4.2.1 Klasifikimi i rrobave për larje

- * Klasifikojini rrobat sipas llojit të materialit, ngjyrës dhe shkallës së ndotjes dhe temperaturës së lejuar të ujit.
- * Ndiqni gjithmonë udhëzimet që jepen në etiketat e veshjeve.

4.2.2 Përgatitja e rrobave për larje

- Rrobat që kanë pjesë të tilla si të brendshme me pjesë metalike, tokëza të rripave apo kopsa metalike do ta dëmtojnë makinerinë. Hiqini pjesët metalike ose lajini rrobat duke i vendosur ato në një çantë për larje apo këllëf.
- Hiqini të gjitha substancat në xhepa të tilla si monedhat, stilolapsat dhe kapëset metalike të letrave, dhe kthejini xhepat së prapthi dhe pastrojini. Objekte të tilla mund ta dëmtojnë produktin ose të shkakojnë probleme me zhurmën.
- Vendosini rrobat me përmasa të vogla të tilla si çorapet e bebeve dhe çorapet e nallonit në një çantë për larje ose këllëf.
- Vendosini perdet brenda pa i shtypur. Hiqini pajisjet mbajtëse të perdeve.
- Mbërthejini zinxhirët, mbyllini kopsat e hapura dhe rregulloni të grisurat dhe të çarut.
- Lajini produktet me etiketat "lahet me makineri" ose "lahet me dorë" vetëm me një program të përshtatshëm.
- Mos i lani rrobat me ngjyrë dhe ato të bardha bashkë. Veshjet e reja, të errëta të pambukta lëshojnë shumë bojë. Lajini këto rroba më vete.
- Njollat e forta duhet të trajtohen siç duhet para larjes. Nëse jeni të pasigurt, verifikojeni me një pastrim kimik.
- Përdorni vetëm bojëra / ndryshues ngjyre dhe agjentë të pastrimit të kripërave të cilat janë të përshtatshme për makina larëse. Ndiqni gjithmonë udhëzimet mbi paketim.
- Lajini pantallonat dhe rrobat delikate të kthyera së prapthi.
- Ruajini artikujt e përbërë prej leshi angore në ngrirës për disa orë përpara larjes. Kjo do të ulë rënien e qimeve.
- Rrobat të cilat kanë sasi të madhe materialesh të tilla si miell, pluhur gëlqereje, qumësht pluhur etj. duhet të shkunden mirë përpara se të vendosen në makineri. Papatërti dhe pluhura të tillë në rroba mund të grumbullohen në pjesët e brendshme të makinerisë dhe mund të shkaktojnë dëmtime me kalimin e kohës.

4.2.3 Saveti za uštedu energije i vode

Slledeće informacije će vam pomoći da ovaj proizvod koristite na ekološki i energetski (ušteda struje i vode) efikasan način.

- Proizvod koristiti za najveći kapacitet koji dozvoljava izabrani program, ali ne preopterećujte mašinu. Pogledajte „Tabelu programa i korišćenja“.
- Poštujte uputstva u vezi sa temperaturom data na pakovanju deterđenta.
- Malo prijav veš perite na niskim temperaturama.
- Koristite brže programe za male količine ili malo prijav veš.
- Ne koristite pretpranje i visoke temperature za veš koji nije mnogo prijav ili isflekan.
- Ako planirate da sušite veš u mašini za sušenje veša, izaberite najveću brzinu centrifuge koja je preporučena za proces pranja.
- Nemojte da koristite više deterđenta nego što je preporučeno na njegovom pakovanju.

4.2.4 Futja e rrobave për larje

1. Hapni kapakun e rrobave.
2. Vendosini rrobat në mënyrë të lirshme.
3. Shtyjeni dhe mbylleni kapakun e ngarkimit derisa të dëgjoni një zhurmë bllokimi. Sigurohuni që të mos kenë mbetur rroba të kapura te dera. Dera e ngarkimit kyçet ndërsa një program është në punë. Dera mund të hapet pak pasi programi të përfundojë.

4.2.5 Kapaciteti i duhur

Kapaciteti maksimal i ngarkesës varet nga lloji i rrobave, niveli i ndojes dhe programi i larjes që dëshironi. Makinaria rregullon automatikisht sasinë e ujit sipas peshës të rrobave të futura në të.



PARALAJMËRIM: Ndiqni informacionin në "Tabelën e programit dhe konsumit". Në rast se mbingarkohet, performanca e larjes së makinerisë do të ulet. Për më tepër, mund të ketë probleme me zhurmën dhe dridhjet.

4.2.6 Përdorni i detergjentit dhe zbutësit



Kur përdorni detergjent, zbutës, sodë, bojë cope, zbardhues dhe dekolorant, agjentë kripërash; lexoni udhëzimet e prodhuesit të shkruara mbi paketim dhe ndiqni dozat e përcaktuara. Përdorni gotën e masës nëse ka.

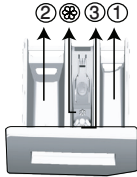

Sirtari i detergjentit përbëhet nga tre ndarje:

- (1) për paralarjen
- (2) për larjen kryesore
- (3) për zbutjen
- (⊗) në vazhdim, për më tepër ka një pjesë sifoni në ndarësen e zbutësit.

Detergjenti, zbutësi dhe agjentët e tjerë të pastrimit

- Shtoni detergjent dhe zbutës përpara nisjes së programit të larjes.
- Ndërkohë që cikli i larjes është në progres, mos e lini dispenserin e detergjentit të hapur!
- Kur përdorni një program pa paralarje, mos vendosni detergjent në ndarësen e paralarjes (ndarësja nr. "1").
- Në një program me paralarje, mos vendosni detergjent të lëngshëm në ndarësen e paralarjes (ndarësja nr. "1").
- Mos përzgjidhni një program me paralarje nëse do të përdorni një detergjent të paketuar ose tabletë të tretshme. Vendoseni detergjentin e paketuar ose tabletën e tretshme direkt midis rrobave në makineri.

Izbor vrste deterdženta

Tip deterdženta koji treba koristiti zavisi od programa pranja, vrste i boje tkanine.

- Koristite različite deterdžente za beli veš i veš u boji
- Osetljivu odeću perite specijalnim deterdžentima (tečni deterdžent, šampon za vunu itd.) koji su namenjen isključivo za osetljivu odeću i za preporučene programe.
- Kada perete odeću tamnije boje i kiltove, preporučuje se korišćenje tečnog deterdženta
- Vunene stvari perite u preporučenom programu specijalnim deterdžentom koji je namenjen za vun
- Molimo pregledajte deo opisa programa za preporučeni program za razne tkanine
- Sve preporuke oko deterdženata važe za selektivne domete temperature programa



KUJDES: Përdorni vetëm detergjente të prodhuar në mënyrë specifike për makina larëse automatike.

KUJDES: Mos përdorni pluhur sapuni.

Rregullimi i sasisë së detergjentit

Sasia e detergjentit larës që duhet të përdoret varet nga sasia e rrobave, niveli i ndotjes dhe fortësia e ujit.

- Mos përdorni sasi që i tejkalojnë dozat e rekomanduara në paketimin e detergjentit për të shmangur problemet e shumës së tepërt, shpëlarjes jo të mirë, kursimeve financiare dhe në fund, mbrojtjes së mjedisit.
- Përdorni më pak detergjent për sasi të vogla të rrobave pak të ndotura.

Përdorimi i zbutësve

Hiidheni zbutësin në ndarësen e zbutësit të sirtarit të detergjentit.

- Mos e kaloni shenjën e nivelit (>max<) në ndarjen e zbutësit.
- Nëse zbutësi e ka humbur rrjedhshmërinë, holllojeni me ujë përpara se ta vendosni në sirtarin e detergjentit.

Përdorimi i detergjenteve të lëngshme.

Nëse produkti ka një gotë për detergjent të lëngshëm.

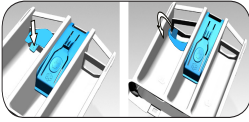

- Kur doni të përdorni detergjent të lëngshëm, shtypni në pikën e treguar për të rrotulluar aparatën. Pjesa që bie poshtë do të shërbejë si barrierë për detergjentin e lëngshëm.
- Hidhni mbajtësin e detergjentit të lëngshëm në ndarjen nr "2".
- Nëse detergjenti i lëngshëm e ka humbur fluiditetin, hollojeni me ujë para se ta vendosni në mbajtësin e detergjentit.

Nëse produkti nuk ka një gotë për detergjent të lëngshëm.

- Mos përdorni detergjente të lëngshme për paralarjen në një program me paralarje.
- Detergjenti i lëngshëm i njollos rrobat kur përdoret me funksionin e Nisjes të Vonuar. Nëse do të përdorni funksionin e Nisjes të Vonuar, mos përdorni detergjent të lëngshëm.

Përdorimi i detergjentit xhel dhe tablet.

- Nëse trashësia e detergjentit xhel është e lëngshme dhe makineria juaj nuk ka një gotë të veçantë për detergjentin e lëngshëm, hidhni detergjentin xhel në ndarjen e detergjentit të larjes gjatë marrjes të parë të ujit. Nëse makineria juaj ka një gotë detergjenti të lëngshëm, hidhni detergjentin në këtë gotë para se të nisni programin.
- Nëse trashësia e detergjentit xhel nuk është e lëngshme ose është në formën e kapsulës të lëngshme, futeni direkt në kazan para larjes.
- Hidhni detergjentet tablet në ndarjen kryesore të larjes (ndarja nr. "2") ose direkt në kazan para larjes.

Përdorimi i sodës të rrobave

- Vendoseni sodën e lëngshme, sodën pluhur ose bojën e copës në ndarjen e zbutësit. Mos përdorni zbutës dhe sodë rrobash së bashku në një cikël larjeje. Fshijeni pjesën e brendshme të makinerisë me një leckë të njomë dhe të pastër pasi të keni përdorur sodë rrobash.

Përdorimi i kundër-gëlqerorit

- Kur nevojitet, përdorni kundër-gëlqerorët e prodhuar në mënyrë specifike vetëm për makinat larëse.

Përdorimi i zbardhuesve

Shtoni zbardhues në fillim të ciklit të larjes duke zgjedhur një program paralarjeje. Mos vendosni detergjent në ndarësen e paralarjes. Si aplikim alternativ, zgjidhni një program me shpëlarje ekstra dhe shtoni agjent zbardhues ndërsa makineria merr ujë nga ndarja e detergjentit gjatë hapit të shpëlarjes.

- Mos përdorni agjent zbardhues dhe detergjent duke i përzier ata.
- Përdorni një sasi të vogël (afërsisht 50 ml) të agjentit zbardhues dhe shpëlajini rrobat mirë sepse shkakton acarim të lëkurës. Mos hidhni zbardhues në rroba dhe mos e përdorni me rroba me ngjyra.
- Kur përdorni dekolorant me bazë oksigjeni, zgjidhni një program i cili i lan rrobat në temperaturë të ulët.
- Dekoloranti me bazë oksigjeni mund të përdoret me detergjent; sidoqoftë, nëse nuk është me të njëjtën konsistencë, më parë hidhni detergjentin në ndarjen numër "2" në dispenser dhe prisni që makineria ta marrë detergjentin kur merr ujin. Kur makineria vazhdon marrjen e ujit, shtoni dekolorant në të njëjtën ndarje.

4.2.7 Këshilla për larje efikase

		Rrobat			
		Ngjyra të lehta dhe të bardha	Me ngjyra	Ngjyra të zeza/errëta	Delikate/Të leshhta/Të mëndafshta
		(Shkalla e temperaturës së rekomanduar në bazë të nivelit të ndotjes. 40-90 oC)	(Intervali i rekomanduar i temperaturës në bazë të nivelit të njollave: ftohtë -40 oC)	(Intervali i rekomanduar i temperaturës në bazë të nivelit të njollave: ftohtë -40 oC)	(Shkalla e temperaturës së rekomanduar në bazë të nivelit të ndotjes. e ftohtë -30 oC)
Niveli i Ndotjes	Shumë të Ndotura (njolla të vështira të tilla si bari, kafeja, frutat dhe gjaku.)	Mund të jetë e nevojshme që njollat të para-trajtohen ose të kryhet paralarja. Detergjentët pluhur dhe të lëngshëm të rekomanduar për rrobat e bardha mund të përdoren në dozat e rekomanduara për rrobat shumë të ndotura. Rekomandohet që të përdoren detergjentë pluhur për të pastruar njollat e baltës dhe dheut dhe njollat që janë të ndjeshme ndaj zbardhuesve.	Detergjentët pluhur dhe të lëngshëm të rekomanduar për rrobat me ngjyra mund të përdoren në dozat e rekomanduara për rrobat shumë të ndotura. Rekomandohet që të përdoren detergjentë pluhur për të pastruar njollat e baltës dhe dheut dhe njollat që janë të ndjeshme ndaj zbardhuesve. Përdorini detergjentët pa zbardhje.	Detergjentët e lëngshëm të përshtatshëm për rrobat me ngjyra dhe të errëta mund të përdoren në dozat e rekomanduara për rrobat shumë të ndotura.	Parapëlqeni detergjentët e lëngshëm të prodhuar për rrobat delikate. Rrobat e leshhta dhe të mëndafshta duhet të lahen me detergjentë të veçantë për të leshtat.
	Të Ndotura Normalisht (Për shembull, njolla të shkaktuara nga trupi në jaka dhe mëngë)	Detergjentët pluhur dhe të lëngshëm të rekomanduar për rrobat me ngjyra mund të përdoren në dozat e rekomanduara për rrobat e ndotura normalisht.	Detergjentët pluhur dhe të lëngshëm të rekomanduar për rrobat me ngjyra mund të përdoren në dozat e rekomanduara për rrobat e ndotura normalisht. Detergjentët që nuk përbajnë zbardhues nuk duhet të përdoren.	Detergjentët e lëngshëm të përshtatshëm për rrobat me ngjyra dhe të errëta mund të përdoren në dozat e rekomanduara për rrobat e ndotura normalisht.	Parapëlqeni detergjentët e lëngshëm të prodhuar për rrobat delikate. Rrobat e leshhta dhe të mëndafshta duhet të lahen me detergjentë të veçantë për të leshtat.
	Pak të Ndotura (Nuk ka njolla të dukshme.)	Detergjentët pluhur dhe të lëngshëm të rekomanduar për rrobat me ngjyra mund të përdoren në dozat e rekomanduara për rrobat pak të ndotura.	Detergjentët e lëngshëm të përshtatshëm për rrobat me ngjyra dhe të errëta mund të përdoren në dozat e rekomanduara për rrobat pak të ndotura. Detergjentët që nuk përbajnë zbardhues nuk duhet të përdoren.	Detergjentët e lëngshëm të përshtatshëm për rrobat me ngjyra dhe të errëta mund të përdoren në dozat e rekomanduara për rrobat pak të ndotura.	Parapëlqeni detergjentët e lëngshëm të prodhuar për rrobat delikate. Rrobat e leshhta dhe të mëndafshta duhet të lahen me detergjentë të veçantë për të leshtat.

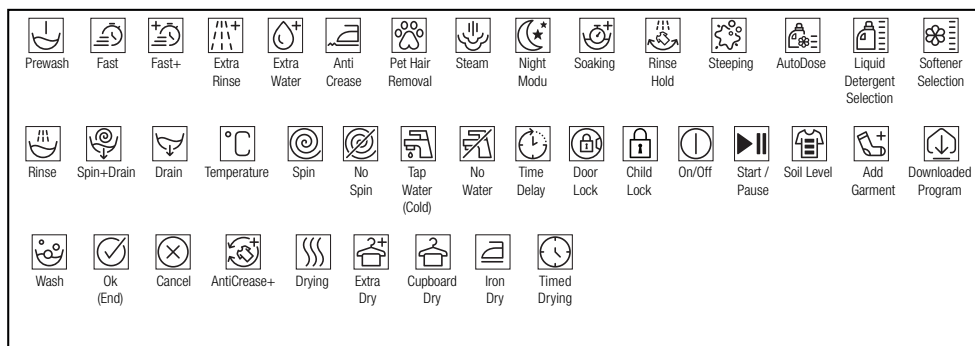

4.3 Përdorimi i produktut

4.3.1 Paneli i kontrollit

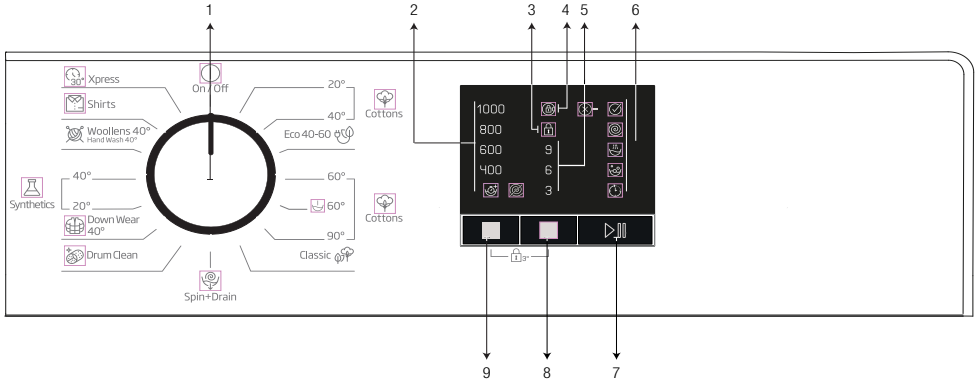

- 1 - Çelësi i Përzgjedhjes së programit (Pozicioni më i sipërm Ndezur/Fikur)
- 2 - LED treguese të shpejtësisë së centrifugës
- 3 - LED Kuçi i fëmijëve i aktivizuar
- 4 - LED Kuçi i fëmijëve i aktivizuar
- 5 - LED treguese të nisjes së vonuar

- 6 - LED të ndjekjes së programit
- 7 - Butoni Nisje / Pushim
- 8 - Butoni i vendosjes të nisjes së vonuar
- 9 - Butoni i rregullimit të Shpejtësisë së Centrifugimit

4.3.2 Përgatitja e pajisjes

1. Sigurohuni që tubat të jenë puthitur mirë.
2. Vendoseni në prizë makinerinë.
3. Hapeni plotësisht rubinetin.
4. Vendosini rrobat në makineri.
5. Shtoni detergjent dhe zbutës rrobash..

4.3.3 Zgjedhja e programit dhe këshillat për larjen e efektshme



1. Përzgjidhni programin e përshtatshëm për llojin, sasinë dhe shkallën e ndotjes së rrobave në përputhje me "Tabelën e programit dhe konsumit" dhe tabelën e temperaturës më poshtë.
2. Zgjidhni programin e dëshiruar me çelësin e zgjedhjes së programit.

4.3.4 Tabela e programit dhe konsumit

SQ						
Programi (°C)		Ngarkesa Maksimale (kg)	Kohëzgjatja e Programit (~min)	Konsumi i Ujit (l)	Konsumi i Energjisë (kilovat-orë)	Shpejtësia maks.
Cottons	90	7	205	98	2.45	1000
	60	7	220	49	0.910	1000
	60	3.5	195	42.5	0.600	1000
	40	7	205	96	1.10	1000
	20	7	205	96	0.55	1000
Classic	40	3.5	178	41.5	0.70	1000
Cottons 60° with Prewash	60	7	225	106	1.96	1000
Eco 40-60	40***	7	207	52	1.045	1000
	40***	3.5	161	43	0.750	1000
	40***	2	161	38	0.440	1000
Synthetics 40°	40	3	130	69	0.80	1000
Synthetics 20°	20	3	130	67	0.26	1000
Xpress 30°	30	7	28	65	0.15	1000
Woolens 40° / Hand Wash 40°	40	1.5	65	53	0.47	1000
Down Wear 40°	40	1.5	105	90	0.85	1000
Shirts 40°	40	3	80	45	0.60	800
Drum Cleaning	90	-	160	70	2.20	600

***: Nëse shpejtësia maksimale e centrifugimit të makinerisë është më poshtë se kjo vlerë, mund të përgjigdhni vetëm deri në shpejtësinë maksimale të centrifugimit.

- : Shikoni përshkrimin e programit për ngarkesën maksimale.

	<p>*** "Eco 40°C" dhe "Eco 60°C" janë programe standarde. Këto programe njihen si "40°C cotton standard programme" dhe "60°C cotton standard programme" dhe tregohen në panel me simbolet </p>
	<p>Konsumi i ujit dhe energjisë mund të variojë si pasojë e ndryshimeve në presionin e ujit, fortësisë së ujit dhe temperaturës, temperaturës së mjedisit, llojit dhe sasisë së robave dhe shpejtësisë së centrifugimit, dhe ndryshimeve në tensionin elektrik.</p> <p>Në varësi të sasisë së robave që keni futur në lavatrice, mund të ketë një ndryshim prej 1-1,5 orësh midis kohëzgjatjes të treguar në program dhe tabelës së konsumit dhe kohëzgjatjes reale të larjes. Kohëzgjatja do të përditësohet shpejt sapo të fillojë larja.</p>

Vlera e konsumit (SQ)

	Zgjedhja e temperaturës (°C)	Shpejtësia e rrotullimit (rpm)	Kapaciteti (kg)	Kohëzgjatja e programës (h:m:mm)	Konsumi i energjisë (kWh/cikël)	Konsumi i ujit (L/cikël)	Temperatura e larjes (°C)	Përmbajtja e lagështisë së mbetur (%)
Eco 40-60	40	1000	7	3:27	1.045	52.0	42	62
	40	1000	3.5	2:41	0.750	43.0	41	62
	40	1000	2	2:41	0.440	38.0	26	62
Cottons 20	20	1000	7	03:15	0.550	96.0	20	62
Cottons 60 with Prewash	60	1000	7	03:35	1.950	106.0	60	62
Synthetics	40	1000	3	02:10	0.800	69.0	40	45
Quick 30	30	1000	7	00:28	0.150	65.0	23	62

4.3.5 Programet kryesore

Në varësi të llojit të materialit, përdorni programet kryesore në vijim.

• Cottons (Pambuk)

Përdoreni këtë program për rrobat e pambukta (çarçafë, shtresa krevati, peshqirë, rroba dushi, të brendshme, etj.). Rrobat tuaja do të lahen me veprim të fuqishëm larjeje për një cikël larjeje më të gjatë.

• Synthetics (Sintetike)

Përdoreni për të larë rrobat tuaja sintetike (këmisha, bluza, sintetike/pambuk të përziera, etj.). Rrobat tuaja do të lahen me një veprim të lehtë për një cikël larjeje më të shkurtër në krahasim me programin Cottons (Pambuk). Për perdet dhe tylet, rekomandohet që të përdorni programin Synthetics 20°C ose 40°C.

• Woollens / Hand Wash (Të leshta / Larje me dorë)

Përdoreni për të larë rrobat e leshta/delicate. Rrobat tuaja do të lahen me një veprim shumë të butë për të mos i dëmtuar rrobat.

4.3.6 Programe shtesë

Për raste të veçanta, në makineri ka programe shtesë.



Programet shtesë mund të ndryshojnë sipas modelit të makinerisë.

• Eko 40-60

Programi Eco 40-60 është në gjendje të pastrojë rrobat e pambukut të ndotura normalisht të deklaruar se mund të lahen në 40 °C ose 60 °C, së bashku në të njëjtin cikël, dhe se ky program përdoret për të vlerësuar pajtueshmërinë me legjislacionin ekodizenjues të BE.

Megjithëse lan më shumë se të gjitha programet e tjera, siguron kursime të larta të energjisë dhe ujit. Temperatura aktuale e ujit mund të jetë e ndryshme nga temperatura e larë e deklaruar. Kur ngarkoni makinerinë me më pak lavanderi (p.sh. ½ kapacitet ose më pak), periudhat në fazat e programit mund të bëhen automatikisht më të shkurtra. Në këtë rast, konsumi i energjisë dhe ujit do të ulen më shumë.

• Pambuk 60 / Klasik

Përdorni këtë program për rrobat tuaja të pambukut (çarçafë, çarçafë, peshqirë, bathrobes, mbathje etj.). Rrobat tuaja do të lahen me veprim të fuqishëm larës për një cikël më të gjatë larjesh.

• Pambuk 60 ° me Paralarje

Përdoreni këtë program vetëm për rroba pambuku të ndotura rëndë. Shtoni detergjent në dhomën e paralarjes.

• Daily Xpress (Ekspres ditor)

Përdorni këtë program për të larë sasinë e vogël të veshjeve tuaja prej pambuku pak të ndotura për një kohë të shkurtër.

• Shirts (Këmisha)

Ky program përdoret për të larë këmisha prej pambuku, copa sintetike dhe me përzjerje sintetike së bashku. Pakëson rrudhat. Ekzekutohet algoritmi i para-trajtimimit.

• Aplikoni lëndën kimike të para-trajtimimit në copa direkt ose shtojeni së bashku me detergjentin kur lavatrica fillon të marrë ujë nga ndarja kryesore e larjes. Kështu lavatrica do t'i lajë në kohë të shkurtër dhe jetëgjatësia e pritur e këmishave tuaja do të rritet.

• Down Wear (Veshje (Pupla))

Përdoreni këtë program për të larë palltot, jelekët, xhaketat, etj. që përmbajnë pupla me etiketë "lahet në lavatrice" në to. Falë profileve të veçanta të centrifugës, sigurohet që uji të arrijë në boshllëqet e ajrit mes puplave.

• Drum Clean (Pastrim kazanit)

Përdoreni rregullisht (njëherë çdo 1-2 muaj) për të pastruar kazanin dhe për të siguruar higjienën e kërkuar. Vëreni programin në punë kur pajisja është komplet bosh. Për të arritur rezultate më të mira, futni anti-kalku prë lavatrice në ndarjen e detergjentit nr. "2". Kur programi të ketë mbaruar, lëreni derën e ngarkimit të hapur në mënyrë që pjesa e brendshme të thahet.



Ky nuk është një program larjeje. Është një program mirëmbajtjeje.

Mos e vini programin në punë kur ka diçka në makineri. Nëse përpitëni të bëni këtë, pajisja dallon që ka ngarkesë brenda dhe e ndërpret programin.

4.3.7 Programet e veçanta

Për aplikime të veçanta, përzgjidhni një nga programet në vijim.

• Rinse (Shpëlarje)

Përdoreni kur doni të shpëlani ose zbardhni veç.

• Spin+Drain (Centrifugë+Shkarkim)

Mund ta përdorni këtë funksion për të hequr ujin nga lavatrica.

Përpara përzgjedhjes së këtij programi, përzgjidhni shpejtësinë e dëshiruar të rrotullimit dhe shtypni butonin Nisje / Pushim. Fillimisht, makineria do të thajë ujin brenda saj. Pastaj, do ti rrotullojë rrobat me shpejtësinë e përcaktuar të rrotullimit dhe do të thajë ujin që del prej tyre.

Nëse dëshironi të thani vetëm ujin pa rrotulluar rrobat, përzgjidhni programin Pompo+Rrotullo dhe pastaj përzgjidhni funksionin Pa Rrotullim me ndihmën e butonit të Rregullimit të Shpejtësisë së Rrotullimit. Shtypni butonin Nisje / Pushim.



Përdorni një shpejtësi më të vogël rrotullimi për rrobat delikate.

4.3.8 Zgjedhja e shpejtësisë

Kur përzgjidhet një program i ri, shpejtësia e rrotullimit që rekomandohet për programin e përzgjedhur shfaqet në treguesin e shpejtësisë së rrotullimit.

Për të ulur shpejtësinë e rrotullimit, shtypni butonin e Rregullimit të Shpejtësisë së Rrotullimit. Shpejtësia e centrifugimit bie ngadalë. Pastaj, në varësi të modelit të produktit, opsionet "Mbaj në Shpëlarje" dhe "Pa rrotullim" shfaqen në ekran. Kur zgjidhet "Pa centrifugë", treguesi i nivelit të shpëlarjes nuk ndizet.

Mbajtje në shpëlarje

Nëse nuk do t'i zbrazni rrobat menjëherë pasi programi të përfundojë, mund të përdorni funksionin e ndalimit të shpëlarjes për t'i mbajtur rrobat tuaja në ujin e shpëlarjes së fundit me qëllim që të parandalojë që ato të zhubrosen kur në makineri nuk ka ujë. Shtypni butonin Nisje / Pushim pas këtij procesi nëse doni të thani ujin pa rrotulluar rrobat tuaja. Programi do të rifillojë dhe do të përfundojë pas shkarkimit të ujit.

Nëse doni të rrotulloni rrobat që gjenden në ujë, rregulloni Shpejtësinë e Rrotullimit dhe shtypni butonin Nisje / Pushim.

Programi do të vazhdojë. Uji thahet, rrobat rrotullohen dhe programi përfundon.



Nëse programi nuk e ka arritur fazën e rrotullimit, mund ta ndryshoni shpejtësinë pa e kaluar makinerinë në mënyrën e Pushimit.

4.3.9 Nisja e vonuar

Me funksionin e Nisjes së Shtyrë nisja e programit mund të shtyhet deri në 3, 6 apo 9 orë.



Mos përdorni detergjentë të lëngshëm kur përzgjidhni Nisjen e Shtyrë! Ekziston rreziku i njollosjes të rrobave.

1. Hapeni derën e mbushjes, vendosni rrobat dhe hidhni detergjent, etj.
2. Zgjidhni një program larjeje dhe shpejtësi centrifuge.
3. Vendosni kohën e dëshiruar duke shtypur butonin e Nisjes së Shtyrë. Kur butoni shtypet një herë, përzgjidhet nisja e shtyrë me 3 orë. Kur i njëjti buton shtypet sërish, përzgjidhet shtyrja me 6 orë, dhe kur shtypet për herë të tretë, përzgjidhet nisja e shtyrë me 9 orë. Nëse shtypni butonin e Nisjes së Shtyrë edhe në herë tjetër, funksioni i Nisjes së Shtyrë do të anulohet.
4. Shtypni butonin Fillo / Ndalo. Drita e kohës së nisjes së shtyrë së mëparshme fiket dhe drita e kohës së nisjes së shtyrë të ardhshme ndizet pas çdo 3 orësh.
5. Në fund të numërimit mbrapsht, të gjitha dritat e nisjes së shtyrë do të fiken dhe programi i përzgjedhur do të fillojë punën.



Mund ta kaloni lavatriçen në gjendje pauze dhe të shtoni rroba gjatë periudhës së nisjes së vonuar.

Ndryshimi i periudhës të Nisjes të Vonuar

Nëse doni ta ndryshoni kohën gjatë numërimit mbrapsht, do t'ju duhet të anuloni programin dhe të vendosni përsëri kohën e vonesës.

Anulimi i funksionit të Nisjes së Shtyrë

Nëse doni të anuloni numërimin mbrapsht të nisjes së shtyrë dhe të nisni menjëherë programin:

1. Rrotullojeni çelësin e zgjedhjes së programit në çfarëdo programi. Kështu, funksioni i Nisjes së Shtyrë do të anulohet. Drita Përfundim/Anulim shkëlqen vazhdimisht.
2. Pastaj, përzgjidhni programin që doni të rivendosni sërish në punë.
3. Shtypni butonin Nisje / Pushim për të nisur programin.

4.3.10 Nisja e programit

1. Shtypni butonin Nisje / Pushim për të nisur programin.
2. Drita e ndjekjes së programit që tregon nisjen e programit do të ndizet.

4.3.11 Bllokimi për fëmijët

Përdorni funksionin e Kycit të Fëmijës për të mos i lejuar të ngacmojnë makinerinë. Kështu mund të shmangni ndonjë ndryshim të programit që është në punë.



Nëse çelësi i zgjedhjes së programit rrotullohet kur kyçi i fëmijëve është aktiv, "LED e aktivizimit të kyçit të fëmijëve" do të pulsojë 3 herë. Kycja për fëmijët nuk lejon asnjë ndryshim në programe ose shpejtësinë e zgjedhur.

Edhe nëse përzgjidhet një program tjetër me çelësin e Përzgjedhjes së Programit kur Kycja për Fëmijët është në punë, programi i përzgjedhur më parë do të vazhdojë punën.

Kur Kycja për Fëmijët është aktive dhe makineria po punon, mund ta kaloni makinerinë në mënyrën e Pushimit pa e çaktivizuar Kycjen për Fëmijët duke e vendosur çelësin e Përzgjedhjes së Programit në Pozicionin Ndezur / Fikur. Kur më pas rrotulloni çelësin e zgjedhjes së programit, programi do të vazhdojë.

Për të aktivizuar Kycjen për Fëmijët:

Shtypni dhe mbani shtypur butonat e shpejtësisë dhe nisjes së vonuar për 3 sekonda. Ndërsa e mbani shtypur për 3 sekonda, "LED e aktivizimit të kyçit të fëmijëve" do të pulsojë. Mund t'i lëshoni butonat kur LED qëndrojnë ndezur.

Për të çaktivizuar Kycjen për Fëmijët:

Shtypni dhe mbani shtypur butonat e shpejtësisë dhe nisjes së vonuar për 3 sekonda ndërsa është në punë ndonjë program. Ndërsa e mbani shtypur për 3 sekonda, "LED e aktivizimit të kyçit të fëmijëve" do të pulsojë. Mund t'i lëshoni butonat kur LED fiket komplet.



Përveç metodës së mësipërme, për të çaktivizuar Kycjen për Fëmijët, kalojeni çelësin e Përzgjedhjes së Programit në pozicionin Ndezur / Fikur kur nuk ka program në punë, dhe përzgjidhni një program tjetër.

Kyçi i Fëmijës nuk çaktivizohet pas ndërprerjeve të energjisë ose kur makineria hiqet nga priza.

4.3.12 Progresi i programit

Progresi i një programi në punë mund të ndiqet nga treguesi i Ndjekjes së Programit. Në fillim të çdo faze të programit, drita e treguesit përkatës do të ndizet dhe drita e fazës së përfunduar do të fiket.

Mund t'i ndryshoni parametrat e shpejtësisë pa ndaluar programin ndërsa programi është në punë. Për të bërë këtë, ndryshimi që do të bëni duhet të jetë në një fazë pas fazës së programit në punë. Nëse ndryshimi nuk ka përputhje, dritat përkatëse do të shkëlqejnë 3 herë.



Nëse makineria nuk kalon në fazën e rrotullimit, funksioni i ndalimit të shpërlarjes mund të jetë në punë ose sistemi i zbulimit të mbushjes së pabalancuar automatike mund të aktivizohet për shkak të shpërndarjes së pabalancuar të rrobave në makineri.

4.3.13 Kycja e derës

Ka një sistem kyçi në derën e ngarkimit të lavatriçes që parandalon hapjen e derës të ngarkimit në rastet kur niveli i ujit është i papërshtatshëm.

Drita e derës së mbushjes do të fillojë të shkëlqejë kur makineria të kalojë në mënyrën e Pushimit. Pajisja kontrollon nivelin e ujit brenda. Nëse niveli është i përshtatshëm, drita e derës së mbushjes fiket dhe dera e mbushjes mund të hapet brenda 1-2 minutash.

Nëse niveli është i papërshtatshëm, drita e derës së mbushjes qëndron e ndezur dhe dera e mbushjes nuk mund të hapet. Nëse jeni të detyruar që ta hapni derën e mbushjes ndërkohë që drita e derës së mbushjes është e ndezur, duhet ta anuloni programin aktual. Shikoni "Anulimi i programit"

4.3.14 Ndryshimi i përzgjedhjeve pasi programi të ketë nisur

Kalimi i makinerisë në mënyrën e pushimit

Shtypni butonin Nisje / Pushim për ta kaluar makinerinë në mënyrën e pushimit ndërsa një program është në punë. Drita e fazës në të cilën është makineria fillon të shkëlqejë në treguesin e Ndjekjes së Programit për të treguar që makineria ka kaluar në mënyrën e pushimit.

Përveç kësaj, kur dera e mbushjes me rroba mund të hapet, drita e derës së mbushjes fiket komplet.

Ndryshimi i parametrave të shpejtësisë

Mund t'i ndryshoni parametrat e programit që është aktualisht në punë. Shiko "Zgjedhja e shpejtësisë".



Nëse nuk lejohet ndryshimi, drita përkatëse do të pulsojë 3 herë.

Shtimi apo nxjerrja e rrobave

Mund të futni/nxirrni rrobat kur një program është në punë nëse niveli i ujit është i përshtatshëm për ta hapur derën. Për përjashtoni pluhurin;

1. Shtypni butonin Nisje / Pushim për ta kaluar makinerinë në mënyrën e pushimit. Drita e programit të ndjekjes së fazës përkatëse gjatë të cilës makineria ka kaluar në mënyrën e pushimit do të shkëlqejë.
2. Prisni derisa Dera e Ngarkimit të mund të hapet.
3. Hapni Derën e Ngarkimit dhe shtoni ose nxirrni rroba.
4. Mbylleni Derën e Ngarkimit.
5. Bëni ndryshime në parametrat e shpejtësisë nëse është e nevojshme.
6. Shtypni butonin Nisje / Pushim për të nisur programin.

4.3.15 Anulimi i programit

Për ta anuluar programin, rrotullojeni çelësin e Përzgjedhjes së Programit duke përzgjedhur një program tjetër. Programi i mëparshëm do të anulohet. Drita Përfundim / Anulim do të shkëlqejë vazhdimisht për të njoftuar që programi u anulua.

Makineria do ta përfundojë programin kur rrotulloni çelësin e Përzgjedhjes së Programit: megjithatë, nuk e than ujin brenda. Kur zgjidhni dhe filloni një program të ri, programi i sapo zgjedhur do të fillojë në varësi të hapit ku është anuluar programi i mëparshëm. Për shembull, mund të marrë më shumë ujë ose të vazhdojë larjen me ujin brenda.



Disa programe mund të fillojnë duke shkarkuar ujin brenda lavatriçes. Në varësi të fazës ku u anulua programi, mund t'ju duhet që të vendosni detergjent dhe zbutës sërish për programin e ri që zgjidhët.

4.3.16 Përfundimi i programit

Kur mbaron programi, ndizet drita LED "Fund" në treguesin e ndjekjes së programit.

1. Prisni derisa "LED e aktivizimit të kyçjes së derës" të fiket komplet.
2. Për ta fikur pajisjen, rrotullojeni çelësin e zgjedhjes së programit në pozicionin On/Off.
3. Nxirrni rrobat dhe mbylleni derën e ngarkimit. Makinaria juaj është gati për ciklin tjetër të larjes.

4.3.17 Pajisja juaj ka "Metodën e pauzës".

Pasi ta ndizni lavatriçen me butonin e zgjedhjes së programit (duke e çuar butonin në një pozicion tjetër përveç pozicionit On/Off), nëse nuk fillohet asnjë program ose nuk bëhet asnjë procedurë në hapin e zgjedhjes ose nuk bëhet asnjë veprim për rreth 2 minuta pasi ka mbaruar programi i zgjedhur, lavatriçja do të kalojë automatikisht në gjendjen e kursimit të energjisë. Ndryçimi i dritave treguese do të ulet. Gjithashtu, nëse produkti juaj ka një ekran që tregon kohën e programit, ekrani do të fiket plotësisht. Nëse rrotulloni çelësin e zgjedhjes të programit ose prekni ndonjë buton, dritat dhe ekrani do të kalojnë në gjendjen e mëparshme. Zgjedhjet që bëni kur dilni nga efikasiteti i energjisë mund të ndryshojnë. Ju lutem kontrolloni që keni bërë zgjedhjet mirë para se të filloni programin. Nëse është e nevojshme, ju lutem bëni rregullimet përsëri. Ky nuk është një gabim.

4.4 Mirëmbajtja dhe pastrimi

Jetëgjatësia e shërbimit të produktit zgjatet dhe problemet e hasura shpesh pakësohen nëse pastronet në intervale të rregullta.

4.4.1 Pastrimi i sirtarit të detergjentit

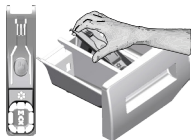

Pastroni sirtarin e detergjentit në intervale të rregullta (çdo 4-5 cikle larjeje) siç tregohen më poshtë me qëllim që të parandaloni grumbullimin e pluhurit të detergjentit me kalimin e kohës.

Ngrite pjesën e pasme të sifonit për ta hequr ashtu siç është ilustruar.

Nëse fillon të mblihdhet një sasi më e madhe se normalja përzjerje uji dhe zbutësi në ndarësen e zbutësit, sifoni duhet të pastronet.

- 1 Shtypni pikën të shënjuar të cila gjendet në sifoni brenda pjesës për zbutuesve dhe tërheqni në drejtimin juaj deri sa pjesa është jashtë makinës larëse.
- 2 Pastroni sirtarin e detergjentit dhe sifonin me shumë ujë të vakët në një lavaman. Për të mos lejuar mbetjet të bien në kontakt me lëkurën, pastroni me një furçë të përshtatshme duke veshur një palë doreza.
- 3 Vendosni sirtarin në vendin e tij pas pastrimit dhe sigurohuni që të mbyllet plotësisht.

4.4.2 Pastrimi i derës së ngarkesës dhe kazanit

Për produktet me program për pastrimin e kazanit, ju lutem shikoni Përdorimi i produktit – Programet.



Përsëriteni procesin e Pastrimit të Kazanit çdo 2 muaj,

Përdorni një kundër-gëlqeror të përshtatshëm për makinat larëse.



Pas çdo larjeje sigurohuni që të mos lini asnjë substancë të huaj në kazan.

Nëse vrimat në fryrësin e treguar në figurë janë të bllokuara, hapini duke përdorur një kruajtëse dhëmbësh.

Substancat e metaleve të huaja do të shkaktojnë njolla ndryshku në kazan. Pastroni njollat mbi sipërfaqen e kazanit duke përdorur agjentë pastrues për çelikun e pandryshkshëm.

Kurrë mos përdorni lesh çeliku ose lesh teli. Kjo do të dëmtojë sipërfaqet e lyera, të kromuara dhe plastike.

4.4.3 Pastrimi i trupit dhe panelit të kontrollit

Fshijeni trupin e makinerisë me ujë me sapun ose detergjentë xhel të butë siç duhet, dhe thajeni me një copë të butë.

Përdorni vetëm një copë të butë të thatë për të pastruar panelin e kontrollit.

4.4.4 Pastrimi i filtrave të marrjes së ujit

Ka një filtër në fund të çdo valvule për marrjen e ujit në pjesën e pasme të makinerisë dhe gjithashtu në të fund të çdo tubi të marrjes së ujit që janë të lidhur me rubinetin. Këta filtra parandalojnë hyrjen e substancave të huaja dhe papastërtive të ujit në makinën larëse. Filtrat duhet të pastrohen sepse bëhen pis.

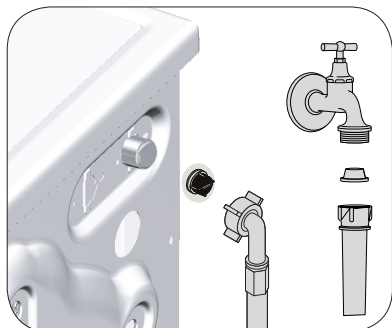

1. Mbyllni rubinetet.
2. Hiqni vidat nga tubat e shkarkimit të ujit për të arritur filtrat në valvulat e marrjes së ujit. Fshijni ata me një furçë të përshtatshme. Nëse filtrat janë shumë të pistë, hiqini nga vendet me një pincë dhe pastroni në këtë mënyrë.
3. Hiqini filtrat në pjesët fundore të sheshta të tubave të marrjes së ujit bashkë me rondolet dhe pastroni tërësisht me ujë të rrjedhshëm.
4. Vendosini përsëri izoluesit dhe filtrat me kujdes dhe shtrëngojini vidat me dorë.

4.4.5 Shkarkimi i ujit të mbetur dhe pastrimi i filtrit të pompës

Sistemi i filtrimit në makinerinë tuaj parandalon artikujt e ngurtë të tilla si kopsat, monedhat dhe fibrat e materialeve që të bllokojnë rrotullimin e pompës gjatë shkarkimit të ujit. Në këtë mënyrë, uji do të shkarkohet pa ndonjë problem dhe jeta e shërbimit të pompës do të zgjatet.

Nëse makineria nuk e bën shkarkimin e ujit, filtri i pompës është i bllokuar. Filtri duhet të pastrohet kur ai bllokohet ose çdo 3 muaj. Uji duhet të shkarkohet paraprakisht për të pastruar filtrin e pompës.

Përveç kësaj, para se të transportoni makinerinë (p.sh. kur lëvizni në një shtëpi tjetër) dhe në rastin e ujit të ngrirë, uji mund të duhet që të shkarkohet plotësisht.



KUJDES: Substancat e huaja të lëna në filtrin e pompës mund të dëmtojnë makinerinë tuaj ose mund të shkaktojnë probleme të zhurmës.

KUJDES: Nëse produkti nuk përdoret, mbylleni rubinetin, hiqni tubin e hyrjes të ujit dhe shkarkoni ujin brenda makinës larëse për të mos lejuar ngrirjen.

KUJDES: Pas çdo përdorimi, mbyllni rubinetin e ujit me të cilin lidhet tubacioni i ujit.

Me qëllim që të pastroni filtrin e pistë dhe të shkarkoni ujin:

1 Hiqeni nga priza makinën larëse për të ndalim furnizimin me uji.



KUJDES: Temperatura e ujit brenda makinerisë mund të ngrihet deri në 90 °C. Për të shmangur rrezikun e djegies, pastroni filtrin pasi uji brenda makinës larëse të jetë ftohur.

2. Hapni kapakun e filtrit.

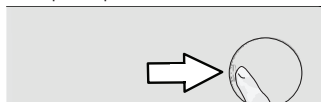

3 Ndiqni procedurat e mëposhtme për të zbrazur ujin.

Nëse produkti nuk ka një tub të shkarkimit emergjent, atëherë për të shkarkuar ujin:



- Për të grumbulluar ujin që të dalë nga filtri, vendosni një enë të madhe përballë filtrit.
- Rrotulloni dhe lironi filtrin e pompës derisa të fillojë të dalë uji (kundërorar). Futeni ujin që rrjedh në enën që vendosët përballë filtrit. Mbani gjithmonë një copë leckë të dobishme për të thithur ujin që del jashtë.
- Kur uji brenda makinerisë mbaron, hiqeni filtrin tërësisht duke e rrotulluar.

4 Pastroni ndonjë mbetje brenda filtrit dhe gjithashtu fibrat, nëse ka, rrotull zonës së rrotulluesit të pompës.

5. Vendosni filtrin.

6. Nëse kapaku i filtrit është i përbërë nga dy pjesë, mbylleni kapakun e filtrit duke shtypur mbi kllapë. Nëse është me një pjesë, në fillim vendosni kllapat në pjesën e poshtme në vendet e tyre, pastaj shtypeni pjesën e sipërme për ta mbyllur.

Problemi	Arsyeja	Zgjidhja
Programi nuk fillon pas mbylljes të derës.	Butoni Nisje / Pushim / Anulim nuk është shtypur. Mund të jetë e vështirë ta mbyllni derën e ngarkimit në rast të një ngarkese të tepërt.	<ul style="list-style-type: none"> • *Shtypni butonin Nisje / Pushim / Ndalim. • Zvogëloni sasinë e rrobave dhe sigurohuni që dera e ngarkimit të mbyllet si duhet.
Programi nuk mund të nisët apo përzgjidhet.	Makina larëse ka kaluar në metodën e mbrojtjes së vetes për shkak të një problemi furnizimi (tensioni i rrjetit, presioni i ujit etj.)	<ul style="list-style-type: none"> • Për ta anuluar programin, rrotullojeni çelësin e Përzgjedhjes së Programit duke përzgjedhur një program tjetër. Programi i mëparshëm do të anulohet. (Shihni "Anulimi i programit")
Ujë në makineri.	Një sasi uji mund të ketë mbetur në produkt për shkak të proceseve të kontrollit të cilësisë në prodhim.	<ul style="list-style-type: none"> • Ky nuk është një defekt; uji nuk është i dëmshëm për makinerinë.
Pajisja hyn në gjendjen në pritje pasi fillon programi ose nuk merr ujë.	Rubineti është i mbyllur. Tubi i furnizimit të ujit është i përthyer. Filtiri i hyrjes të ujit është bllokuar. Dera e ngarkimit mund të jetë e hapur. Lidhja e ujit mund të jetë e gabuar ose mund të ketë ndërprerje të ujit (Kur ka ndërprerje uji, pulsojnë dritat LED të larjes ose shpëlarjes).	<ul style="list-style-type: none"> • Hapni rubinetet. • Shtrijeni tubin. • Pastrojeni filtirin. • Mbylleni derën. • Kontrolloni lidhjen e ujit. Nëse ka ndërprerje uji, shtypni butonin Start/Pauzë pasi të vijë uji përsëri për të vazhduar punimin nga gjendja në pritje.
Makina larëse nuk shkarkon ujin.	Tubi i shkarkimit të ujit mund të jetë bllokuar ose përdredhur. Filtiri i pompës është bllokuar.	<ul style="list-style-type: none"> • Pastrojeni ose shtrijeni tubin. • Pastroni filtirin e pompës.
Makineria dridhet ose bën zhurmë.	Makineria mund të mos jetë e balancuar. Një substancë e fortë mund të ketë hyrë në filtirin e pompës. Bulonat e sigurisë së transportit nuk janë hequr. Sasia e rrobave në makineri mund të jetë shumë e vogël. Makina mund të jetë mbingarkuar me rroba.	<ul style="list-style-type: none"> • Rregulloni këmbët që të vendosni në nivel makinerinë. • Pastroni filtirin e pompës. • Hiqni bulonat e sigurisë së transportit. • Shtoni më shumë rroba në makineri. • Hiqni disa nga rrobat nga makineria ose shpërndajeni me dorë ngarkesën për ta balancuar në mënyrë homogjene në makineri.
Ka rrjedhje uji nga fundi i makinës larëse.	Tubi i shkarkimit të ujit mund të jetë bllokuar ose përdredhur. Filtiri i pompës është bllokuar.	<ul style="list-style-type: none"> • Sigurohuni që makineria të mos mbështetet në ndonjë gjë. • Pastrojeni ose shtrijeni tubin. • Pastroni filtirin e pompës.
Makineria ndaloi pak pasi programi nisi.	Makineria mund të ketë ndaluar përkohësisht për shkak të një tensioni të ulët.	<ul style="list-style-type: none"> • Ajo do të rifillojë punën kur tensioni të shkojë në nivelin normal.
Makina larëse shkarkon direkt ujin që merr brenda.	Tubi i shkarkimit mund të mos jetë në lartësinë e duhur.	<ul style="list-style-type: none"> • Lidh zorrën e tharjes siç përshkruhet në doracakun e përdorimit.
Nuk shihet ujë në lavatrice gjatë larjes.	Niveli i ujit nuk është i dukshëm nga jashtë makinës larëse.	<ul style="list-style-type: none"> • Ky nuk është defekt.
Dera e ngarkimit nuk mund të hapet.	Blokimi i derës është aktivizuar për shkak të nivelit të ujit në makinën larëse. Makina larëse po ngroh ujë ose është në ciklin e centrifugës. Kyçi i fëmijës është aktivizuar. Blokimi i derës do të çaktivizohet për pak minuta pasi programi të ketë mbaruar. Dera e ngarkimit mund të ngeçë për shkak të presionit të ushtruar mbi të.	<ul style="list-style-type: none"> • Zbrazeni ujin duke vënë në punë programin e Pompës ose Centrifugës. • Prisi derisa programi të mbarojë. • Prisi disa minuta për çaktivizimin e bllokimit të derës. • Kapeni dorezën dhe shtyjeni dhe tërhiqeni derën e ngarkimit për ta liruar dhe për ta hapur.

Problemi	Arsyeja	Zgjidhja
Larja zgjat më shumë se ç'tregohet në manual.(*)	Presioni i ujit është i ulët.	<ul style="list-style-type: none"> Makina larëse pret derisa të marrë sasinë e duhur të ujit për të parandaluar cilësinë e dobët të larjes për shkak të sasisë të pakët të ujit. Prandaj, koha e larjes zgjat më shumë.
	Tensioni mund të jetë i ulët.	<ul style="list-style-type: none"> Koha e larjes zgjatet për të shmangur rezultate të dobëta të larjes kur voltazhi është i ulët.
	Temperatura e ujit që hyn mund të jetë e ulët.	<ul style="list-style-type: none"> Koha që kërkohet për të ngrohur ujin zgjat më shumë në stinat e ftohta. Gjithashtu, koha e larjes mund të zgjatet ashtu që të shmangen rezultatet e dobëta larëse.
	Numri i shpëlarjeve dhe/ose sasia e ujit për shpëlarje mund të jetë rritur.	<ul style="list-style-type: none"> Makina larëse rrit sasinë e ujit të shpëlarjes kur nevojitet shpëlarje e mirë dhe shton një hap ekstra shpëlarjeje nëse është e nevojshme.
	Mund të ketë patur shkumë të tepërt dhe sistemi i thithje automatike të shkumës mund të jetë aktivizuar për shkak të përdorimit të një sasive të madhe detergjenti.	<ul style="list-style-type: none"> Përdorni sasinë e rekomanduar të detergjentit.
Koha e programit nuk numëron së prapthi. (Në modelet me ekran) (*)	Kohëmatësi mund të ndalojë gjatë marrjes së ujit.	<ul style="list-style-type: none"> Treguesi i kohëmatësit nuk do të numërojë së prapthi derisa makineria të marrë sasinë e përshtatshme të ujit. Makineria do të presë derisa të ketë sasi të mjaftueshme uji për të shmangur rezultatet e dobëta të larjes për shkak të mungesës së ujit. Pas kësaj treguesi i kohëmatësit do të rifillojë numërimin së prapthi.
	Kohëmatësi mund të ndalojë gjatë marrjes së ujit.	<ul style="list-style-type: none"> Treguesi i kohëmatësit nuk do të numërojë së prapthi derisa makineria të ketë arritur temperaturën e përzgjedhur.
	Kohëmatësi mund të ndalojë gjatë fazës së rrotullimit.	<ul style="list-style-type: none"> Sistemi i gjurmimit automatik të ngarkesës së pabalancuar mund të vihet në punë për shkak të shpërndarjes së pabalancuar të rrobave në kazan.
Koha e programit nuk numëron së prapthi. (*)	Mund të ketë ngarkesë të pabalancuar në makinën larëse.	<ul style="list-style-type: none"> Sistemi i gjurmimit automatik të ngarkesës së pabalancuar mund të vihet në punë për shkak të shpërndarjes së pabalancuar të rrobave në kazan.
Makina larëse nuk kalon në hapin e centrifugës. (*)	Mund të ketë ngarkesë të pabalancuar në makinën larëse.	<ul style="list-style-type: none"> Sistemi i gjurmimit automatik të ngarkesës së pabalancuar mund të vihet në punë për shkak të shpërndarjes së pabalancuar të rrobave në kazan.
	Makina larëse nuk bën centrifugën nëse uji nuk zbrazet plotësisht.	<ul style="list-style-type: none"> Kontrolloni filtrin dhe tubin e shkarkimit.
	Mund të ketë patur shkumë të tepërt dhe sistemi i thithje automatike të shkumës mund të jetë aktivizuar për shkak të përdorimit të një sasive të madhe detergjenti.	<ul style="list-style-type: none"> Përdorni sasinë e rekomanduar të detergjentit.
Larja është e dobët/ keqe: Rrobat bëhen gri. (**)	Është përdorur sasi e pamjaftueshme detergjenti për një kohë të gjatë.	<ul style="list-style-type: none"> Përdorni sasinë e rekomanduar të detergjentit për kripërat e ujit dhe llojin e rrobave.
	Larja bëhet në temperatura të ulëta për një kohë të gjatë.	<ul style="list-style-type: none"> Zgjidhni temperaturën e duhur për larjen e rrobave.
	Është përdorur sasi e pamjaftueshme detergjenti me ujë me kripëra.	<ul style="list-style-type: none"> Përdorimi i sasisë të pamjaftueshme të detergjentit me ujëra me kripëra bën që njollat të ngjiten në rroba dhe kjo i bën rrobat gri me kalimin e kohës. Është e vështirë të eliminohet ngjyra gri pasi ka ndodhur. Përdorni sasinë e rekomanduar të detergjentit për kripërat e ujit dhe llojin e rrobave.
Është përdorur më tepër detergjent sesa duhet.	<ul style="list-style-type: none"> Përdorni sasinë e rekomanduar të detergjentit për kripërat e ujit dhe llojin e rrobave. 	
Larja është e dobët/ keqe: Njollat nuk hiqen ose rrobat nuk zbardhen. (**)	Është përdorur sasi e pamjaftueshme detergjenti.	<ul style="list-style-type: none"> Përdorni sasinë e rekomanduar të detergjentit për kripërat e ujit dhe llojin e rrobave.
	Janë ngarkuar tepër rroba.	<ul style="list-style-type: none"> Mos e ngarkoni me tepri makinën larëse. Ngarkoni sasinë e rekomanduar në "Tabela e programeve dhe konsumit".
	Është zgjedhur programi dhe temperatura e gabuar.	<ul style="list-style-type: none"> Zgjidhni programin dhe temperaturën e duhur për rrobat që do të lahen.
	Është përdorur lloji i gabuar i detergjentit.	<ul style="list-style-type: none"> Përdorni detergjent original të përshtatshëm për makinë larëse.
	Është përdorur më tepër detergjent sesa duhet.	<ul style="list-style-type: none"> Vendoseni detergjentin në ndarjen e duhur. Mos e përzieni agjentin zbardhues dhe detergjentin me njëri tjetrin.

Problemi	Arsyeja	Zgjidhja
Larja është e dobët/ keq: Shfaqen njolla yndyre në rroba. (**)	Nuk është bërë pastrimi i zakonshëm i kazanit.	<ul style="list-style-type: none"> • Pastrojeni kazanin rregullisht. Për këtë, ju lutem shikoni 4.4.2.
Larja është e dobët/ keq: Rrobat vijnë erë të pakëndshme. (**)	Erëra dhe shtresa të tilla bakteresh formohen në kazan si rezultat i larjes së vazhdueshme në temperatura të ulëta dhe/ose programe të shkurtra.	<ul style="list-style-type: none"> • Lërimi sirtarin e detergjentit si dhe derën për mbushje hapur pas çdo larje. Kështu, një ambient i lagësht i favorshëm për bakteret nuk mund të ndodhë në makinën larëse.
Zbehet ngjyra e rrobave. (**)	Janë ngarkuar tepër rroba. Detergjenti është i lagur. Është zgjedhur një temperaturë më e lartë.	<ul style="list-style-type: none"> • Mos e ngarkoni me tepri makinën larëse. • Mbajini detergjentet në ambiente pa lagështi dhe mos i ekspozoni në temperatura ekstreme. • Zgjidhni programin dhe temperaturën e duhur sipas llojit dhe shkallës të njollave të rrobave.
Nuk shpërlan mirë.	Sasia, marka dhe kushtet e ruajtjes të detergjentit të përdorur janë të papërshtatshme. Detergjenti është vendosur në ndarjen e gabuar. Filtiri i pompës është bllokuar. Tubi i shkarkimit është palosur.	<ul style="list-style-type: none"> • Përdorni një detergjent të përshtatshëm për larje në makinën larëse dhe për llojin e rrobave. Mbajini detergjentet në ambiente pa lagështi dhe mos i ekspozoni në temperatura ekstreme. • Nëse detergjenti është futur në ndarjen e paralarjes, edhe pse nuk është përzgjedhur cikli i paralarjes, makina larëse mund ta marrë këtë detergjent gjatë hapit të shpëlarjes ose zbutjes. Vendoseni detergjentin në ndarjen e duhur. • Kontrolloni filtrin. • Kontrolloni tubin e shkarkimit.
Rrobat bëhen të ngurta pas larjes. (**)	Është përdorur sasi e pamjaftueshme detergjenti. Detergjenti është vendosur në ndarjen e gabuar. Detergjenti mund të jetë përzier me zbutës.	<ul style="list-style-type: none"> • Përdorimi i sasisë të pamjaftueshme të detergjentit për kripërat e ujit mund të shkaktojë që rrobat të bëhen të ngurta me kalimin e kohës. Përdor sasi të duhur të detergjentit sipas fortësisë së ujit. • Nëse detergjenti është futur në ndarjen e paralarjes, edhe pse nuk është përzgjedhur cikli i paralarjes, makina larëse mund ta marrë këtë detergjent gjatë hapit të shpëlarjes ose zbutjes. Vendoseni detergjentin në ndarjen e duhur. • Mos e përzieni zbutësin me detergjentin. Lajeni dhe pastrojeni dispenserin me ujë të nxehtë.
Rrobat nuk vijnë erë si zbutësi. (**)	Detergjenti është vendosur në ndarjen e gabuar. Detergjenti mund të jetë përzier me zbutës.	<ul style="list-style-type: none"> • Nëse detergjenti është futur në ndarjen e paralarjes, edhe pse nuk është përzgjedhur cikli i paralarjes, makina larëse mund ta marrë këtë detergjent gjatë hapit të shpëlarjes ose zbutjes. Lajeni dhe pastrojeni dispenserin me ujë të nxehtë. Vendoseni detergjentin në ndarjen e duhur. • Mos e përzieni zbutësin me detergjentin. Lajeni dhe pastrojeni dispenserin me ujë të nxehtë.
Mbetet detergjent në sirtarin e detergjentit. (**)	Detergjenti është vendosur në sirtar të njomë. Detergjenti është njomur. Presioni i ujit është i ulët. Detergjenti në ndarjen kryesore të larjes është njomur kur ka marrë ujin për paralarje. Vrimat në ndarjen e detergjentit janë bllokuar. Ka një problem me valvulat e sirtarit të detergjentit. Detergjenti mund të jetë përzier me zbutës. Nuk është bërë pastrimi i zakonshëm i kazanit.	<ul style="list-style-type: none"> • Thajeni sirtarin e detergjentit para se të hidhni detergjent. • Mbajini detergjentet në ambiente pa lagështi dhe mos i ekspozoni në temperatura ekstreme. • Kontrolloni presionin e ujit. • Kontrolloni vrimat dhe pastrojeni nëse janë bllokuar. • Thërritni Agjentin e Shërbimit të Autorizuar. • Mos e përzieni zbutësin me detergjentin. Lajeni dhe pastrojeni dispenserin me ujë të nxehtë. • Pastrojeni kazanin rregullisht. Për këtë, ju lutem shikoni 4.4.2.

Problemi	Arsyeja	Zgjidhja
Formohet tepër shumë në makinën larëse. (**)	Janë përdorur detergjente të papërshtatshme për makina larëse.	<ul style="list-style-type: none"> Përdorni detergjente të përshtatshme për makina larëse.
	Është përdorur sasi e tepërt detergjenti.	<ul style="list-style-type: none"> Përdorni vetëm sasinë e mjaftueshme të detergjentit.
	Detergjenti është ruajtur nën kushte të papërshtatshme.	<ul style="list-style-type: none"> Ruajeni detergjentin në vend të mbyllur dhe të thatë. Mos e ruani në vende tepër të nxehta.
	Disa rroba me rrjetë si tylet mund të shkaktojnë shumë shumë për shkak të përbërjes së tyre.	<ul style="list-style-type: none"> Përdorni sasi më të vogla detergjenti për këto lloj artikujsh.
	Detergjenti është vendosur në ndarjen e gabuar. Zbutësi është marrë herët.	<ul style="list-style-type: none"> Vendoseni detergjentin në ndarjen e duhur. Mund të ketë një problem në valvulat ose në dispenserin e detergjentit. Thërritni Agjentin e Shërbimit të Autorizuar.
Po del shumë nga sirtari i detergjentit	Është përdorur më tepër detergjent sesa duhet.	<ul style="list-style-type: none"> Përzjeni 1 lugë gjelle zbutës dhe ½ l ujë dhe derdhjeni në ndarësen e larjes kryesore të sirtarit të detergjentit.
		<ul style="list-style-type: none"> Vendosni detergjent në makineri në përshtatje me programet dhe ngarkesat maksimale të treguara në "Tabelën e programit dhe konsumit". Kur përdorni kimikate shtesë (heqës rjollash, zbardhues e kështu me radhë), ulni sasinë e detergjentit.
Rrobat ngelen të lagura në fund të programit. (*)	Mund të ketë patur shumë të tepërt dhe sistemi i thithje automatike të shumës mund të jetë aktivizuar për shkak të përdorimit të një sasive të madhe detergjenti.	<ul style="list-style-type: none"> Përdorni sasinë e rekomanduar të detergjentit.
<p>(*) Makineria nuk kalon në fazën e centrifugës kur rrobat nuk janë të shpërndara në mënyrë të barabartë në kazan për të parandaluar ndonjë dëmtim të makinerisë dhe mjedisit rrethues. Rrobat duhet të rregullohen sërish dhe të rrotullohen sërish.</p> <p>(**) Nuk është bërë pastrimi i zakonshëm i kazanit. Pastrojeni kazanin rregullisht. Shikoni 4.4.2</p>		
	<p>KUJDES: Nëse nuk arrini ti zgjidhni problemet megjithëse i keni ndjekur udhëzimet në këtë pjesë, këshillohuni me shitësin tuaj apo Agjentin e Autorizuar të Shërbimit. Mos u përpiqni asnjëherë të rregulloni vetë një produkt që nuk funksionon.</p>	

DEKLARATË / PARALAJMËRIM

Disa defekte (të thjeshta) mund të trajtohen në mënyrë të përshtatshme nga përdoruesi pa lindur ndonjë problem sigurie ose përdorimi të pasigurt, me kusht që ato të kryhen brenda kufijve dhe në përputhje me udhëzimet e mëposhtme (shih pjesën "Vetë-Riparimi").

Prandaj, përveçse nëse autorizohet ndryshe në seksionin e mëposhtëm "Vetë-Riparimi", riparimet duhet të kërkohen të bëhen nga riparues profesionistë të regjistruar në mënyrë që të shmangen problemet e sigurisë. Një riparues profesionist i regjistruar është një riparues profesionist të cilit i është dhënë qasje nga prodhuesi në udhëzimet dhe listën e pjesëve të këmbimit të këtij produkti në përputhje me metodat e përshkruara në aktet legjislativë në përputhje me Direktivën 2009/125/KE. **Gjithsesi, vetëm agjenti i shërbimit (d.m.th. riparuesit profesionistë të autorizuar) që mund të kontaktoni përmes numrit të telefonit të treqar në manualin e përdorimit/kartën e garancisë ose përmes shitësit tuaj të autorizuar, mund të ofrojë shërbim sipas kushteve të garancisë. Prandaj, ju lutemi kini parasysh që riparimet nga riparues profesionistë (të cilët nuk janë të autorizuar nga Beko) do ta bëjnë të pavlefshme garancinë.**

Vetë-Riparimi

Vetë-riparimi mund të bëhet nga përdoruesi në lidhje me pjesët e mëposhtme të këmbimit: dera, mentesha e derës dhe guarnicionet, guarnicionet e tjera, grupi i kyçjes së derës dhe pajisjet periferike plastike siç janë shpërndarësit e detergjentit (një listë e përditësuar disponohet edhe në support.beko.com që nga 1 Mars 2021).

Për më tepër, për të garantuar sigurinë e produktit dhe për të parandaluar rrezikun e lëndimeve serioze, vetë-riparimi i përmendur duhet të bëhet duke ndjekur udhëzimet në manualin e përdorimit për vetë-riparimin ose të cilat disponohen në support.beko.com. Për sigurinë tuaj, hiqeni nga priza produktin përpara se të bëni ndonjë vetë-riparim.

Riparimi dhe përpjekjet për riparim nga përdoruesit i pjesëve që nuk përfshihen në një listë të tillë dhe/ose duke mos ndjekur udhëzimet në manualët e përdorimit për vetë-riparimin ose të cilat janë të disponueshme në support.beko.com, mund të ngrenë çështje sigurie që nuk i atribuohen Beko-s dhe do ta bëjnë të pavlefshme garancinë e produktit.

Prandaj, rekomandohet shumë që përdoruesit të mos përpiqen të kryejnë riparime që nuk përfshihen në listën e përmendur të pjesëve të këmbimit, duke kontaktuar në raste të tilla riparues profesionistë të autorizuar ose riparues profesionistë të regjistruar. Në rast të kundërt, përpjekje të tilla nga përdoruesit mund të shkaktojnë probleme sigurie dhe të dëmtojnë produktin dhe si pasojë mund të shkaktojnë zjarr, përmblytje, goditje elektrike dhe lëndime serioze personale.

Si shembuj, por pa u kufizuar në to, riparimet e mëposhtme duhet t'u adresohen riparuesve profesionistë të autorizuar ose riparuesve profesionistë të regjistruar: motori, grupi i pompës, skeda kryesore, skeda e motorit, skeda e ekranit, ngrohësit etj.

Prodhuesi/shitësi nuk mund të mbajë përgjegjësi në asnjë rast kur përdoruesit nuk veprojnë në përputhje me sa më sipër.

Disponueshmëria e pjesëve të këmbimit të lavatriçes ose makinës larëse-tharëse që keni blerë është 10 vjet. Gjatë kësaj periudhe do të ketë në dispozicion pjesë këmbimi origjinale që lavatriçja ose makina larëse-tharëse të funksionojnë siç duhet.

1911861642_AA_BS_MK_SQ