

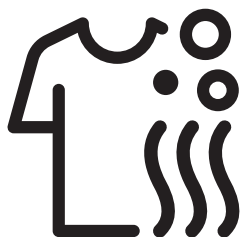

Makinë Larëse-Tharëse

Manuali i Përdoruesit



HTV 8736 XSHT



Ju lutem lexoni këtë manual më parë!

I nderuar klient,
Faleminderit që zgjodhët një produkt Beko. Shpresojmë që të merrni rezultatet më të mira nga produkti juaj i cili është prodhuar me cilësi të lartë dhe teknologjinë më të fundit. Prandaj, ju lutem lexojeni plotësisht me kujdes këtë manual dhe të gjitha dokumentet e shoqëruara para se ta përdorni produktin dhe ruajeni si referencë për përdorim në të ardhmen. Nëse ia jepni produktin dikujt tjetër, jepini gjithashtu edhe manualin. Ndiqni të gjitha paralajmërimet dhe simbolet në manualin e përdorimit. Në këtë manual janë përdorur simbolet e mëposhtme:



RREZIK!

- Paralajmërim për goditje elektrike.



RREZIK!

- Paralajmërim i peshës të produktit



RREZIK!

- Paralajmërim për rrezik zjarri.



KUJDES!

- Paralajmërimet për situata të rrezikshme në lidhje me jetën dhe pronën.



KUJDES PARAPRAK!

- Masat e kujdesit paraprak që duhen marrë.



INFORMACION

- Informacione të rëndësishme ose këshilla të dobishme për përdorimin.



- Lexoni manualin e përdorimit.



- Materialet e paketimit të produktit janë prodhuar nga materiale të riciklueshme në përputhje me rregullat.
- Mos i hidhni materialet e paketimit bashkë me mbeturinat shtëpiake apo mbeturinat e tjera. Çojini ato në pikat e grumbullimit të materialeve paketuese të parashikuara nga autoritetet lokale.



- Allergy UK është emri markës të British Allergy Association. Nënshkrimi i tyre është në 'Vula e Aproximit'. Kur shikoni një produkt me këtë logo në të, ju keni sigurinë se produkti është testuar shkencërisht për të provuar se është i efektshëm në pakësimin/heqjen e alergjenëve nga mjedisi i personave që vuajnë nga alergjia dhe astma ose produktet kanë ulje të konsiderueshme të përmbajtjes alergjene/kimike.



Ky produkt është prodhuar duke përdorur teknologjinë më të fundit në kushte të favorshme me mjedisin.

1 Udhëzime të rëndësishme për sigurinë dhe mjedisin

Kjo pjesë përmban udhëzime për sigurinë që do t'ju ndihmojnë të mbroheni nga lëndimi i vetes apo dëmtimi i pronës. Mosndjekja e këtyre udhëzimeve do të bëjë të pavlefshme çdo garanci.

1.1. Siguria e përgjithshme



KUJDES!

- Ky produkt mund të përdoret nga fëmijët e moshës 8 vjeçare ose më të mëdhenj dhe nga personat, aftësitë fizike, ndijore apo mendore të të cilëve, nuk janë të zhvilluara plotësisht apo kanë mungesë përvoje dhe njohurie, me kusht që ata të mbikëqyren dhe të trajtohen për përdorimin e sigurt të produktit dhe rreziqeve që ai mbart. Fëmijët nuk duhet të luajnë me produktin. Nuk duhet të kryhen procese pastrimi apo mirëmbajtjeje nga ana e fëmijëve, përveç rasteve kur ata janë të mbikëqyruar nga dikush. Fëmijët nën moshën 3 vjeç duhet të mbahen larg nga produkti, përveçse nëse janë të mbikëqyruar vazhdimisht.



PARALAJMËRIM!

- Mos e vendosni asnjëherë produktin në një dysheme të mbuluar me tapet. Përndryshe, mungesa e ajrosjes nën produkt do të shkaktojë tejnxehjen e pjesëve elektrike. Kjo do të shkaktojë probleme me produktin tuaj.



INFORMACION

- Procedurat e instalimit bëjini gjithmonë nga persona të autorizuar. Prodhuesi nuk do të mbajë përgjegjësi për dëmtime që mund të lindin nga procedura të kryera nga persona të paautorizuar.

1.1.1 Siguria elektrike



RREZIK!

- Nëse produkti ka një defekt, ai nuk duhet të vihet në punë derisa të riparohet nga Agjenti i Autorizuar i Shërbimit. Ka rrezik të goditjes elektrike!
- Mos e lani asnjëherë produktin duke shpërndarë apo derdhur ujë mbi të! Ka rrezik të goditjes elektrike!



KUJDES!

- Nëse kabli elektrik është i dëmtuar, duhet të zëvendësohet nga prodhuesi, nga shërbimi i pas-shitjes ose nga një person me kualifikim të ngjashëm (mundësisht një elektrikist) apo dikush i caktuar nga importuesi me qëllim shmangien e rreziqeve të mundshme.



PARALAJMËRIM!

- Hiqeni produktin nga prizja kur nuk e përdorni.
- Mos e prekni asnjëherë prizën me duar të lagura! Mos e hiqni asnjëherë nga prizja duke tërhequr kabllin, gjithmonë hiqeni duke kapur spinën.
- Hiqeni produktin nga prizja gjatë instalimit, mirëmbajtjes, pastrimit dhe riparimit.
- Mos i bëni lidhjet me kablllo zgjatues apo prizja me shumë dalje.



INFORMACION

- Ky produkt është projektuar në mënyrë të atillë që të rifillojë punën pas një shkëputjeje të energjisë në rastin kur është në prizë. Nëse dëshironi të anuloni programin, shihni pjesën "Anulimi i programit".

1.1.2 Siguria e produktit



RREZIK!

- Mos e hapni asnjëherë derën e ngarkimit ose mos e hiqni filtrin kur ka ende ujë në kazan. Përndryshe, mund të ketë rrezik përmblyjeje apo lëndim nga uji i nxehtë.



KUJDES!

- Furnizimi me ujë dhe tubat e shkarkimit duhet të jenë të lidhur në mënyrë të sigurt dhe të mos dëmtohen. Përndryshe, ka rrezik të ketë rrjedhje uji.



INFORMACION

- Mos e hapni me forcë derën e ngarkimit kur është e kyçur. Dera do të hapet menjëherë pasi të ketë mbaruar cikli i larjes. Nëse pajisja nuk është ftohur mjaftueshëm në fund të programit, dera e ngarkimit nuk hapet. Prisni që produkti të ftohet. Nëse dera ende nuk hapet edhe pas ftohjes, përdorni zgjidhjet e dhëna për problemin "Dera e ngarkimit nuk mund të hapet" në pjesën Zgjidhja e problemeve. Mos u mundoni ta hapni me zor derën e ngarkimit. Dera e ngarkimit dhe mekanizmi i kyçjes mund të dëmtohen.
- Në vendin ku do të vendoset produkti, nuk duhet të ketë dyer me bravë, shul ose me menteshë që do të pengojë derën e ngarkimit të hapet krejtësisht.
- Ndiqni udhëzimet mbi etiketat e veshjeve tekstile dhe ato mbi paketimin e detergjentit.
- Përdorni vetëm detergjente, zbutës dhe solucione shtesë të përshtatshme për lavatriçe.
- Mos e vendosni ose mos e lini produktin në vende ku mund të ekspozohet ndaj kushteve atmosferike.

- Nëse kërkohet ndërprerës termal jo vetërregullues që të plotësohet standardi atëherë udhëzimet për pajisjet që inkorporojnë një ndërprerës termal jo vetërregullues rregullohet me shkëputjen e rrejtit kryesor nëse përmbajnë substanca vijuese:

KUJDES: Që të parandalojmë një rrezik për shkak të rregullimit të paqëllimshëm të ndërprerësit termal, kjo pajisje nuk guxon të furnizohet nga një mekanizëm i jashtëm kyçës, si kohëmatës, ose të lidhet me një qark i cili rregullisht kyçet ose shkyçet nga një pajisjes.

1.1.3 Paralajmërime rreth tharjes



RREZIK!

- Rrobat që më parë janë larë, pastruar, ndotur ose njollosur me naftë/benzinë, hollues pastrimi kimik ose substanca të tjera të ndezshme/ të djegshme nuk duhet të thahen në lavatriçe pasi mund të çlirojnë avuj të ndezshëm/të djegshëm. Përndryshe, ekziston rreziku i zjarrit.
- Rrobat e ndotura me vaj vegjetal, alkool, benzinë, naftë, heqës njollash, terpeninë, dyll ose pastrues dylli duhet të lahen me ujë të nxehtë dhe me sasi të madhe detergjenti para tharjes. Përndryshe, ekziston rreziku i zjarrit.
- Sfungjeri i gomës (lateks), kapelet e dushit, tekstilet kundër ujit, rrobat ose jastëkët me përforcues gome/vatat prej sfungjeri të gomuar nuk duhet të thahen me funksionin e tharjes. Përndryshe, ekziston rreziku i zjarrit.



RREZIK!

- Nëse përdorni topa larës, lugë matëse ose kafaz rrobash në lavatriçen tuaj, këto produkte mund të shkrihen gjatë procesit të tharjes. Nëse do të zgjidhni funksionin e tharjes, mos i përdorni këto produkte. Përndryshe, ekziston rreziku i zjarrit.
- Mos e përdorni funksionin e tharjes kur përdorni lëndë kimike industriale për pastrim. Përndryshe, ekziston rreziku i zjarrit.



RREZIK!

- Pas tharjes, mos e prekni me duar derën e ngarkimit prej xhami. Ekziston rreziku i djegies.
- Është edhe një hap përfundimtar, i cili është ftohja, për të mbajtur lavatriçen në një temperaturë të caktuar për të siguruar që të mos dëmtohet. Nëse e hapni derën e ngarkimit para se të ketë mbaruar ftohja, mund të ekspozoheni ndaj avullit të nxehtë. Ekziston rreziku të përvëloheni.
- Nëse ndërpriten programet e tharjes (si rezultat i anulimit të programit ose ndërprerjes së energjisë), rrobat në lavatriçe mund të jenë të nxehta. Bëni kujdes.



KUJDES!

- Mos e ndaloni lavatriçen para se programi i tharjes të ketë përfunduar. Nëse duhet ta bëni këtë, nxirrini të gjitha rrobat, vendosini në një vend të përshtatshëm dhe prisni që ato të ftohen.
- Produkti juaj është projektuar për të punuar në temperatura midis 0 °C dhe +35 °C.
- Temperaturat e ambientit midis 15°C dhe +25°C janë temperatura të përshtatshme për produktin tuaj.
- Mos i lini kafshët të futen në produkt. Kontrolloni brenda produktit para se ta përdorni.
- Mos e mbushni lavatriçen së tepërmi për tharje. Vini re nivelet maksimale të ngarkesës për tharje.



PARALAJMËRIM!

- Mos e përdorni lavatriçen për të tharë rroba prej lëkure ose rroba që përmbajnë lëkurë (të tilla si etiketat e lëkurës në xhinse). Ngjyra e pjesëve prej lëkure mund të ndikojë në pëlhura të tjera.
- Nëse ka ndonjë problem që nuk mund të zgjidhni duke përdorur informacionin e dhënë në seksionin e udhëzimeve të sigurisë, fikenit dhe higjienit nga priza lavatriçën, si dhe thërrisni Agjentin e Autorizuar të Shërbimit.



PARALAJMËRIM!

- Mund të përdorni pajisjen tuaj larëse-tharëse vetëm për të larë ose për të tharë rrobat. Lavatriçja nuk duhet të përdoret vetëm për të tharë ngarkesa të njoma për kohë të gjatë. Kur përdorni lavatriçen vetëm për tharje, nisni një program larjeje në lavatriçen e pangarkuar pas çdo 15 ciklesh tharëse.
- Para ngarkimit të lavatriçes, kontrolloni çdo artikull dhe sigurohuni që të mos ketë çakmak, objekte metalike, gjilpëra, etj. brenda tyre ose nëpër xhepa.
- Të brendshmet me kapëse metalike nuk duhet të thahen në lavatriçe. Kapëset metalike mund të dalin gjatë procesit të tharjes dhe ta dëmtojnë lavatriçen. Vendosini ato në një qese ose në një jastëk.
- Mos e përdorni lavatriçen për të larë rroba të mëdha si tyle, perde, çarçafë/mbulesa krevati, batanijet ose qilima. Përndryshe rrobat mund të dëmtohen.



INFORMACION

- Mos i thani rrobat e palara në lavatriçe.
- Mos përdorni zbutës ose agentë anti-statikë nëse nuk rekomandohet nga prodhuesi.
- Produktet si zbutësit duhet të përdoren sipas udhëzimeve të prodhuesit.
- Mos e përdorni lavatriçen për të tharë rroba të mëndafshita, të leshta dhe rroba të ngjashme delikate. Përndryshe rrobat e leshta mund të tkurren dhe rrobat e tjera delikate mund të dëmtohen.
- Kontrolloni simbolet në etiketën e rrobave para larjes dhe tharjes.

1.2 Qëllimi i përdorimit



INFORMACION

- Ky produkt është projektuar për përdorim shtëpiak. Nuk është i përshtatshëm për përdorim tregtar dhe nuk duhet të përdoret për qëllime të tjera përveçse atyre të përdorimit.
- Produkti duhet të përdoret për të larë, shpëlarë dhe tharë vetëm produktet tekstile që kanë shenjë të përkatëse.
- Prodhuesi nuk mban asnjë përgjegjësi që rrjedh nga përdorimi apo transportimi jo i duhur.
- Jetëgjatësia e shërbimit të produktit tuaj është 10 vjet. Gjatë kësaj periudhe, pjesët e këmbimit origjinale do të jenë në dispozicion për ta përdorur produktin si duhet.
- Kjo pajisje synon të përdoret në amvisëri dhe përdorime të ngjashme si:
 - në kuzhinat e personelit nëpër shitore, zyra ose mjedise tjera të punës.
 - ferma:
 - nga klientët në hotele, motele dhe mjedise tjera për banim;
 - mjediset e tipit për akomodim;
 - hapësirat për përdorim komunal në blloqe të banesave ose në lavanderi me vetëshërbim.

1.3 Siguria për fëmijët



KUJDES!

- Fëmijët nën moshën 3 vjeç duhet të mbahen larg nga produkti, përveçse nëse janë të mbikëqyrur vazhdimisht.
- Materialet paketuese janë të rrezikshme për fëmijët. Ruajini materialet paketuese në një vend të sigurt ku fëmijët nuk mund t'i kapin.
- Produktet elektrike janë të rrezikshme për fëmijët. Mbajini fëmijët larg produktit kur ai është në punë. Mos i lejoni të luajnë me produktin. Përdorni kyçjen për fëmijët për t'i parandaluar ata të ndërhyjnë në punën e produktit.
- Mos harroni të mbyllni derën e ngarkimit kur largoheni nga dhoma ku ndodhet produkti.
- Ruajini të gjithë detergjentet dhe aditivët në një vend të sigurt ku fëmijët nuk mund t'i kapin, duke mbyllur kapakun e enës së detergjentit apo duke mbyllur paketimin e detergjentit.

1.4 Zbatimi i Direktivës WEEE dhe hedhja e produkteve

Ky produkt nuk përmban materiale të dëmshme dhe të ndaluara të përshkruara tek "Direktiva për menaxhimin e mbeturinave të pajisjeve elektrike dhe elektronike". Është në përputhje me Direktivën WEEE.



Ky produkt është prodhuar me pjesë dhe materiale me cilësi të lartë, të cilat mund të ripërdoren dhe janë të përshtatshme për riciklim. Prandaj, mos e hidhni produktin me mbeturinat e zakonshme shtëpiake në fund të jetëgjatësisë së tij të shërbimit. Çojeni atë në një pikë grumbullimi për riciklimin e pajisjeve elektrike dhe elektronike. Ju lutemi këshillohuni me autoritetet lokale për të mësuar pikën më të afërt të grumbullimit.

Ndihmoni mbrojtjen e mjedisit dhe të burimeve natyrore duke ricikluar produktet e përdorura. Për sigurinë e fëmijëve, para se të hidhni produktin, pritni kabllin elektrik dhe thyejeni mekanizmin e kyçjes së derës, me qëllim që ta bëni atë jofunksional. Përputhshmëria me direktivën RoHS
Ky produkt përputhet me direktivën RoHS Nr. 2011/65/EU. Ajo nuk përmban materiale të dëmshme dhe të ndaluara të përcaktuara në Direktivë.

1.5 Informacione mbi paketimin

Materialet paketuuese të këtij produkti janë prodhuar nga materiale të riciklueshme në përputhje me Rregulloren tonë Kombëtare të Mjedisit. Mos e hidhni paketimin bashkë me mbeturinat e zakonshme shtëpiake. Çojini ato në pikat e grumbullimit të materialeve paketuuese të parashikuara nga autoritetet lokale.

2 Lavatriçe-tharësja juaj

2.1 Përmbledhje

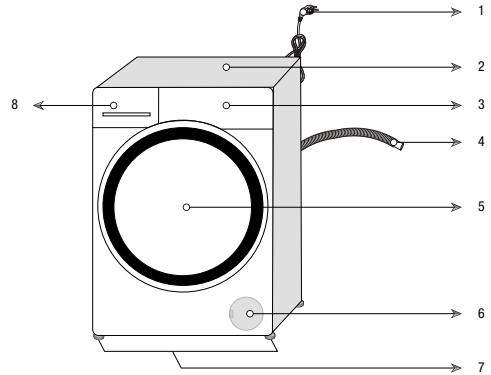

1- Kablli i energjisë	5- Dera e mbushjes
2- Paneli i sipërm	6- Kapaku i filtrit
3- Paneli i kontrollit	7- Këmbët e rregullueshme
4- Tubi i shkarkimit të ujit	8- Sirtari i detergjentit

2.2 Përmbajtja e pakos



Kabli i energjisë



Tubi i shkarkimit të ujit

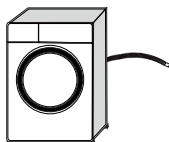

Bulonat e transportit

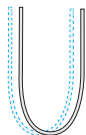

Tubi i hyrjes të ujit

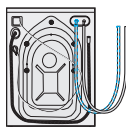

Ena e detergjentit të lëngshëm (*)



Manuali i përdorimit



Grup tape plastike



INFORMACION

- Shifrat në këtë manual janë skematike dhe mund të mos përputhen plotësisht me produktin.

(*) Kjo mund të jepet me pajisjen në varësi të modelit të produktit tuaj.

2.3 Specifikime teknike

Emri i furnitorit ose marka tregtare	Beko
Emri i modelit	HTV 8736 XSHT 7165146100
Shpejtësia maksimale e rrotullimit (rpm)	1400
Kapaciteti i larjes (pambuk) (kg)	8
Kapaciteti i tharjes (pambuk) (kg)	5
E integruar	Nr.
Lartësi (cm)	84
Gjerësi (cm)	60
Thellësi (cm)	59
Me një hyrje uji/Me dy hyrje uji	• / -
• E disponueshme	
Elektriciteti (V/Hz)	230 V / 50Hz
Rrymë elektrike totale (A)	10
Fuqia totale (W)	2200
Kodi kryesor i modelit	1420



INFORMACION



- Të dhënat për modelin siç janë regjistruara në data bazën e produktit mund të arrihen duke hyrë në ueb-faqen vijuese dhe duke kërkuar identifikuesin (*) e modelit tuaj i cili gjendet në etiketën e energjisë.

<https://eprel.ec.europa.eu/>



PARALAJMËRIM!

- Vlerat e konsumit janë të zbatueshme për rastet kur lidhja e rrejtive wireless është e fikur.

Tabela e simboleve

3 Instalimi

Për ta bërë produktin gati për përdorim, shikoni informacionet në manualin e përdorimit dhe sigurohuni që energjia elektrike, uji i çezmës dhe sistemet e shkarkimit të ujit të jenë të përshtatshme. Nëse nuk janë, telefonojini një tekniku të kualifikuar dhe hidraulikut që t'i rregullojnë në mënyrën e duhur.

	RREZIK!
<ul style="list-style-type: none">• Sigurohuni që instalimi dhe lidhjet elektrike të produktit të bëhen nga persona kompetentë. Prodhuesi nuk do të mbajë përgjegjësi për dëmtime që mund të lindin nga procedura të kryera nga persona të paautorizuar.	

	RREZIK!
<ul style="list-style-type: none">• Produkti është shumë i rëndë që të transportohet vetëm nga një person.	

	KUJDES!
<ul style="list-style-type: none">• Përpara instalimit, kontrolloni me sy nëse produkti ka ndonjë defekt të dukshëm. Nëse po, mos e instaloni. Produktet e dëmtuara shkaktojnë rreziqe për sigurinë tuaj.	

	KUJDES PARAPRAK!
<ul style="list-style-type: none">• Përgatitja e vendit dhe instalimeve elektrike, të furnizimit me ujë dhe largimit të ujit të përdorur në vendin e instalimit, është përgjegjësi e blerësit.• Sigurohuni që tubat e ngakimit dhe shkarkimit të ujit dhe gjithashtu kordoni elektrik nuk janë të palosur, të shtypur ose të thërrmuar gjatë shtyrjes së produktit në vendin e tij pas procedurave të instalimit apo pastrimit.	

3.1 Vendi i përshtatshëm i instalimit

- Vendoseni produktin mbi një dysheme të fortë dhe në nivel. Mos e vendosni mbi qillim me qime të gjata ose sipërfaqe të tjera të ngjashme.

- Mos e vendosni produktin pranë buzës nëse dyshemeja ka shkallë. Mos e vendosni produktin mbi një platformë.
- Mos e vendosni produktin mbi kordonin elektrik.
- Mos e instaloni produktin në ambiente ku temperatura bie nën 0 °C. (Shiko Paralajmërime për tharjen)-
- Sugjerohet të lihet hapësirë anash pajisjes për të pakësuar dridhjet dhe zhurmën
- Në vendin ku instalohet ky produkt, nuk duhet të ketë derë që mbyllet, derë me shinë ose me menteshë që ndo të pengojë hapjen e plotë të derës të ngarkimit.
- Përdoreni produktin në një ambient të ajrosur mirë dhe pa pluhur.
- Mos vendosni burime nxehtësie si soba, hekura, furra, etj. mbi lavatriçe dhe mos i përdorni ato mbi pajisje.

3.2 Heqja e paketimeve përforcuese



Anoni makinerinë nga ana e pasme për të hequr paketimet përforcuese. Hiqni përforcimet e paketimit të lidhura me fjonon.

	RREZIK!
<ul style="list-style-type: none">• Produkti është i rëndë. Hiqni përforcimin e paketimit siç tregohet në figurë.• Bëni kujdes të mos kapni dorën poshtë pajisjes gjatë kësaj procedure.	

3.3 Heqja e bulonave të transportit

	KUJDES PARAPRAK!
<ul style="list-style-type: none">• Mos i hiqni bulonat e transportit para se të hiqni përforcimin e paketimit.• Hiqni bulonat e transportit para se ta vini lavatriçen në punë. Përndryshe, produkti do të dëmtohet.	

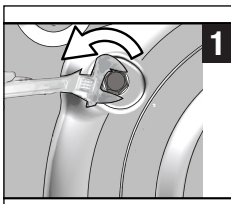

- 1 Përdorni një vegël për të liruar të gjitha bulonat derisa të rrotullohen lirshëm.

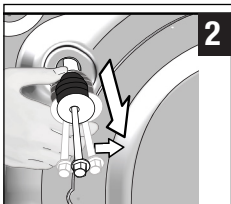

- 2 Hiqni bulonat e transportit duke i rrotulluar pak.

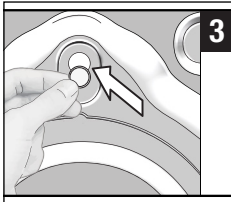

- 3 Montoni kapakët plastikë që ndodhen në qesën e Manualit të Përdorimit në vrimat në panelin e pasëm.



INFORMACION

- Ruajini bulonat e transportit në një vend të sigurt për t'i përdorur përsëri kur produkti duhet lëvizur përsëri në të ardhmen.
- Asnjëherë mos e lëvizni produktin pa bulonat e transportit të fiksuar në vend!

3.4 Lidhja e furnizimit me ujë



INFORMACION

- Presioni i furnizimit me ujë që kërkohet për të vënë në punë produktin është midis 1 dhe 10 (0.1 – 1 MPa). Është e nevojshme që të ketë 10 - 80 litra ujë në minutë që rrjedh nga çezma e hapur plotësisht në mënyrë që produkti të punojë lirshëm. Vendosni një valvul që ul presionin nëse presioni i ujit është i lartë.



KUJDES!

- Modelet me një hyrje të vetme të ujit nuk duhet të lidhen me rubinetin e ujit të nxehtë. Në një rast të tillë rrobat do të dëmtohen ose produkti do të kalojë në metodën e mbrojtur dhe nuk do të punojë.
- Mos përdorni tuba uji hyrës të vjetër apo të përdorur për produktin e ri. Mund të krijohet njolla mbi rrobat tuaja.

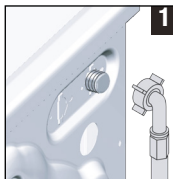

1

- 1 Lidhni tubin special të dhënë me produktin me linjën e hyrjes të ujit në produkt.



KUJDES!

- Sigurohuni që të bëhet mirë lidhja e ujit të ftohtë kur instaloni produktin. Në të kundërt, rrobat do të dalin të nxehta dhe të papërdorshme në fund të procesit të larjes.

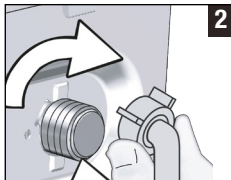

2

- 2 Shtërngoni dadot e tubit fort me dorë. Asnjëherë mos përdorni vegla kur shtërngoni dadot.



3

- 3 Hapini rubinetet plotësisht pasi të keni bërë lidhjen e tubave për të kontrolluar për rrjedhje të ujit në pikat e lidhjes.

Nëse ka ndonjë rrjedhje, mbylleni rubinetin dhe hiqni dadon. Shtërngoni sërish vidën me kujdes pasi të keni kontrolluar mbylljen. Për të parandaluar rrjedhjet e ujit, mbani rubinetet e mbyllur kur nuk e përdorni produktin.

3.5 Lidhja me shkarkuesin

- Lidheni fundin e tubit të shkarkimit direkt me shkarkimin e ujërave, lavamanin ose vaskën.

! KUJDES!

- Shtëpia juaj do të mbytet me ujë nëse markuçi del nga vendi i tij gjatë shkarkimit të ujit. Për më tepër, ekziston rreziku i përvëlimit për shkak të temperaturave të larta të larjes. Për të parandaluar situatat e tilla dhe për të siguruar marrjen e qetë të ujit dhe shkarkimin e tij nga lavatrica, fiksoni fundin e tubit të shkarkimit fort në mënyrë që të mos dalë nga vendi.

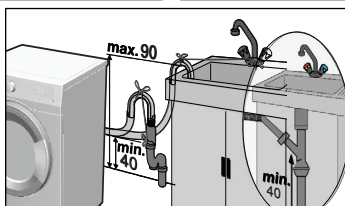
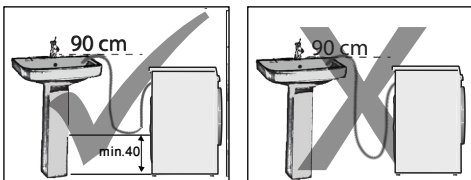

- Lidheni tubin në një lartësi minimale prej 40 cm dhe një lartësi maksimale prej 90 cm.
- Nëse tubi kalon përgjatë dyshemesë (ose më pak se 40 cm sipër tij) dhe më pas ngrihet, shkarkimi i ujit bëhet i vështirë dhe rrobat mund të dalin shumë të njoma. Prandaj, zbatoni lartësitë e treguara në figurë.
- Për të parandaluar kthimin pas të ujit të pistë në makineri dhe për të mundur një shkarkim të lehtë, mos e zhysni pjesën fundore të tubit në ujë të pistë ose mos e çoni në shkarkim më shumë se 15 cm. Nëse është shumë i gjatë, priteni.
- Fundi i tubit nuk duhet të jetë i palosur, nuk duhet të jetë i shtypur dhe tubi nuk duhet të jetë i bllokuar midis shkarkuesit dhe makinerisë.
- Nëse gjatësia e tubit është shumë e shkurtër, shtoni një tub zgjatimi original. Gjatësia e tubit nuk mund të jetë më e gjatë se 3.2 m. Për të shmangur problemet me rrjedhjen e ujit, lidhja midis tubit të shtuar dhe tubit të shkarkimit duhet të mbërthehet mirë me një morsetë të përshtatshme që të mos rrjedhë.

3.6 Rregullimi i këmbëve

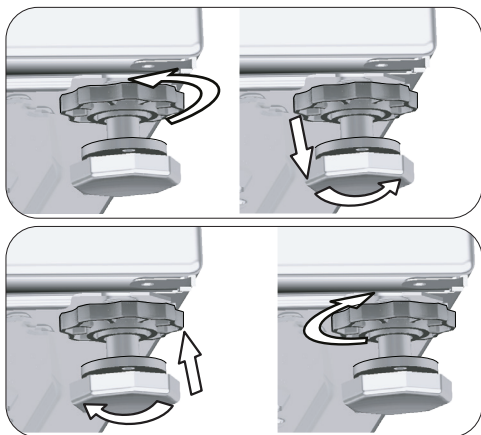

! KUJDES!

- Rregulloni këmbët në mënyrë që produkti të jetë i balancuar në vendin ku do të përdoret.
- Balanconi makinerinë duke rregulluar këmbët.
- Kontrolloni për çdo lloj lëvizjeje duke e shtypur produktin nga cepat diagonale.
- Përndryshe, produkti mund të lëvizë nga vendi dhe të shkaktojë probleme shtypjeje, zhurme dhe dridhjeje.
- Mos përdorni asnjë mjet për të liruar vidat bllokuese. Përndryshe, dadot e bllokimit mund të dëmtohen.

- Lironi me dorë dadot në këmbë.
- Rregulloni këmbët derisa produkti të qëndrojë në nivel dhe i balancuar.
- Shtrengoni serish të gjitha dadot me dorë.

3.7 Lidhja elektrike

Lidheni produktin me një prizë të tokëzuar të mbrojtur nga një siguresë 16 A. Kompania jonë nuk do të mbajë përgjegjësi për ndonjë dëmtim që mund të kryhet kur produkti përdoret pa tokëzim në përputhje me rregulloret lokale.

- Lidhja duhet të jetë në përputhje me rregulloret kombëtare.
- Lidhjet për qarkun e prizës elektrike duhet të jetë i mjaftueshëm sa të plotësojë kërkesat e pajisjes. Rekomandohet përdorimi i një automati GFCI.
- Spina e kordonit elektrik duhet të arrihet lehtësisht pas instalimit.

- Nëse vlera aktuale e siguresës apo çelësit në shtëpi është më pak se 16 Amps, merrni një specialist elektrik të kualifikuar për të instaluar një siguresë 16 Amp.
- Voltazhi i përcaktuar në pjesën "Specifikimet teknike" duhet të jetë i barabartë me voltazhin e energjisë tuaj.

4 Përgatitja

4.1 Klasifikimi i rrobave

- * Klasifikojini rrobat sipas llojit të materialit, ngjyrës, shkallës së ndotjes dhe temperaturës së përshtatshme të ujit.
- * Ndiqni gjithmonë udhëzimet e dhëna në etiketat e veshjeve.

4.2 Përgatitja e rrobave për larje

- Sutienat me tela dhe veshmbathjet me copëza metali, të tilla si kopsat ose butonat, dëmtojnë lavatriçen. Hiqini pjesët metalike ose lajini këto rroba duke i vendosur në një qese pambuku ose këllëf jastëku. Për më tepër, këto lloj rrobash mund të tejnëxehen gjatë procesit të tharjes dhe të dëmtojnë veshjet e tjera. Mos e përdorni lavatriçen për të tharë rroba të tilla.
- Vendosini rrobat e vogla, si për shembull çorapet e bebeve dhe getat prej najloni, në një qese pambuku ose këllëf jastëku.
- Vendosini perdet brenda pa i ngjeshur. Hiqni pajimet mbajtëse të perdeve. Mos i thani perdet prej tyli në lavatriçe.
- Mbërtheni zinxhirët, qepni kopsat e liruara dhe rregulloni të grisurat dhe të çarat.
- Produktet me etiketën "Lahet me lavatriçe" ose "Lahet me dorë" lajini vetëm me programin e përshtatshëm. Thajini ato duke i varur ose duke i shtrirë. Mos e përdorni lavatriçen për të tharë rroba të tilla.
- Mos i lani rrobat me ngjyrë dhe ato të bardha bashkë. Veshjet e reja, të errëta prej pambuku lëshojnë shumë bojë. Lajini këto rroba më vete.
- Përdorni vetëm bojëra / ndryshues ngjyre dhe agentë pastrimi të kripërave të përshtatshme për lavatriçe. Ndiqni gjithmonë udhëzimet në paketim.

	RREZIK!
<ul style="list-style-type: none"> • Kابلot e dëmtuar të energjisë duhet të ndërrohen nga Agjenti i Shërbimit të Autorizuar. 	

3.8 Transportimi i produktit

- 1 Hiqeni nga priza produktin përpara se ta transportoni.
- 2 Hiqini lidhjet e shkarkuesit të ujit dhe furnizimit me ujë.
- 3 Zbrazeni të gjithë produktin që ka mbetur në produkt. Shikoni 6.5
- 4 Instaloni bulonat e transportit në rend të kundërt të procedurës të çmontimit. Shikoni 3.3

	RREZIK!
<ul style="list-style-type: none"> • Produkti është shumë i rëndë që të transportohet vetëm nga një person. • Produkti është i rëndë; duhet ta mbajnë dy persona dhe të tregohet shumë kujdes në shkallë. Nëse produkti ju bie sipër, mund t'ju shkaktojë lëndime. 	

	KUJDES!
<ul style="list-style-type: none"> • Materialet paketuuese janë të rrezikshme për fëmijët. Ruajini materialet paketuuese në një vend të sigurt ku fëmijët nuk mund t'i kapin. 	

	INFORMACION
<ul style="list-style-type: none"> • Asnjëherë mos e lëvizni produktin pa bulonat e transportit të fiksuar në vend! 	



INFORMACION

- Rrobat që kanë qenë në kontakt me materiale të tilla si miell, pluhur gëlqereje, qumësht pluhur, etj. duhet të shkunden mirë përpara se të vendosen në lavatriçe. Këto tymra dhe pluhura në roba mund të grumbullohen në pjesët e brendshme të pajisjes dhe me kalimin e kohës mund të shkaktojnë dëme.
- Artikujt e përbërë prej leshi angore ruajini në ngrirës për disa orë përpara larjes. Në këtë mënyrë, do të reduktohet dalja e fijeve.
- Lajini pantallonat dhe rrobat delikate të kthyer së prapthi.
- Njollat e forta duhet të trajtohen siç duhet para larjes. Nëse jeni të pasigurt, kërkoni këshilla në një pastrim kimik.
- Hiqni nga xhepat të gjithë objektet e tilla si monedhat, stilolapsat dhe kapëset metalike të letrave, kthejini xhepat së prapthi dhe pastrojini nëse është e mundur. Objekte të tilla mund ta dëmtojnë produktin ose të shkaktojnë zhurmë.

4.3 Këshilla për ruajtjen e energjisë dhe ujit

Informacioni në vijim do t'ju ndihmojë që ta përdorni pajisjen në mënyrë ekologjike dhe efikase në lidhje me energjinë.

- Përdoreni pajisjen me kapacitetin më të lartë të ngarkesës së lejuar nga programi që keni përzgjedhur, por mos e mbingarkoni. Shikoni, "Tabela e programeve dhe konsumit".
- Ndiqni udhëzimet në paketimin e detergjentit lidhur me temperaturën.
- Lajini rrobat pak të ndotura në temperatura të ulëta.
- Përdorni programe më të shpejta për sasira të vogla rrobash pak të ndotura.
- Mos përdorni paralarje dhe temperatura të larta për roba që nuk janë shumë të ndotura apo me shumë njolla.
- Nëse keni ndërmend t'i thani rrobat në makinë tharëse, zgjidhni shpejtësinë më të lartë të centrifugës së rekomanduar gjatë procesit të larjes.
- Mos përdorni më tepër detergjent nga sa rekomandohet në paketimin e detergjentit.

4.4 Përdorimi për herë të parë



Para se të filloni ta përdorni produktin, sigurohuni që të jenë bërë të gjitha përgatitjet në përputhje me pjesën "Udhëzime të rëndësishme për sigurinë dhe mjedisin" dhe udhëzimet në pjesën "Instalimi".

Për ta bërë gati produktin për të larë roba, kryeni si punë të parë programin Pastrim Kazani. Nëse ky program nuk është i disponueshëm në lavatriçen tuaj, përdorni metodën e treguar në pjesën 6.2.



INFORMACION

- Përdorni një produkt antikalkar të përshtatshëm për lavatriçe.
- Në produkt ka mbetur pak ujë për shkak të proceseve të kontrollit të cilësisë gjatë prodhimit. Kjo nuk është e dëmshme për produktin.

4.5 Kapaciteti i duhur i ngarkesës

Kapaciteti maksimal i ngarkesës varet nga lloji i rrobave, shkalla e ndotjes dhe programi i zgjedhur i larjes.

Produkti e rregullon automatikisht sasinë e ujit sipas peshës së rrobave të futura në të.



KUJDES!

- Ndiqni informacionin në "Tabelën e programit dhe konsumit". Në rast se mbingarkohet, rendimenti larës i lavatriçes do të bjerë. Për më tepër, mund të ketë zhurmë dhe dridhje të produktit. Për një rendiment të mirë të tharjes, mos e ngarkoni lavatriçen me më shumë roba se sa rekomandohet.

Lloji i rrobave	Pesha (g)	Lloji i rrobave	Pesha (g)
Rrobë banje	1200	Peshqir duarsh	100
Pecetë lecke	100	Këmishë nate	200
Çarçaf krevati	700	Ndërresa	100
Çarçaf krevati	500	Këmisha pune meshkujsh	600
Këllëf jastëku	200	Këmishë meshkujsh	200
Mbulesë tavoline	250	Pizhame burrash	500
Peshqir	200	Bluza	100

4.6 Ngarkimi i rrobave

1. Hapni derën e ngarkimit.
2. Vendosini rrobat lirshëm në produkt.
3. Shtyjeni derën e ngarkimit për ta mbyllur, derisa të dëgjoni tingullin e kyçjes. Sigurohuni që të mos kenë mbetur rroba të kapura te dera.



INFORMACION

- Dera e ngarkimit kyçet ndërsa një program është në punë. Kyçi i derës do të hapet menjëherë pasi të ketë mbaruar programi i larjes. Pjesa e brendshme e lavatriçes është shumë e nxehtë në fund të programit, dera e ngarkimit nuk hapet derisa të bjerë temperatura. Nëse dera nuk hapet, përdorni zgjidhjet e dhëna për problemin "Dera e ngarkimit nuk mund të hapet." në pjesën Zgjidhja e problemeve.



KUJDES!

- Nëse rrobat nuk vendosen mirë, mund të ketë zhurma dhe dridhje në lavatriçe.

4.7 Përdorni i detergjentit dhe zbutësit



INFORMACION

- Kur përdorni detergjent, zbutës, sodë rrobash, bojë copash, zbardhues ose pastues kripërash lexoni me kujdes udhëzimet e prodhuesit mbi paketim dhe ndiqni sasi të rekomanduara të dozës. Përdorni gotën e masës nëse ka.

4.7.1 Sirtari i detergjentit

Sirtari i detergjentit përbëhet nga tre ndarje:

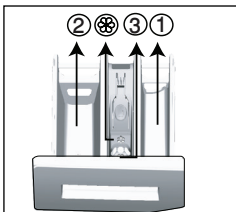

- (1) për paralarjen
- (2) për larjen kryesore
- (3) për zbutësin
- (+) për më tepër ka një pjesë sifoni në ndarësen e zbutësit.

4.7.2 Detergjenti, zbutësi dhe agjentët e tjerë larës

- Shtoni detergjent dhe zbutës përpara nisjes së programit të larjes.
- Mos e lini asnjëherë sirtarin e detergjentit të hapur ndërsa është në punë programi i larjes!
- Kur përdorni një program pa paralarje, mos vendosni detergjent të lëngshëm në ndarësen e paralarjes (ndarësja nr. "1").
- Në një program me paralarje, vendosni detergjent të lëngshëm në ndarësen e paralarjes (ndarësja nr. "1").
- Mos përgjidhni një program me paralarje nëse do të përdorni një qeskë detergjenti ose tabletë të tretshme. Vendoseni detergjentin e paketuar ose tabletën e tretshme direkt midis rrobave në makineri. Hiqini ato pas tharjes.
- Nëse po përdorni detergjent të lëngshëm, mos harroni ta hidhni detergjentin e lëngshëm në ndarjen e larjes kryesore (ndarja nr. 2)
- Kur lavatriça është në hapin e tharjes, mos shtoni asnjë lëndë kimike larëse (detergjent të lëngshëm, zbutës etj.).

4.7.3 Zgjedhja e llojit të detergjentit

Lloji i detergjentit që do të përdoret varet nga programi i zgjedhur, lloji dhe ngjyra e tekstilit.

- Përdorni detergjente të ndryshme për rrobat me ngjyra dhe të bardha.
- Lajini rrobat delikate vetëm me detergjente të veçanta (detergjent të lëngshëm, shampo për rroba të leshta, etj.) që përdoren posaçërisht për rroba delikate.
- Kur lani rroba me ngjyra të errëta apo jorganë, rekomandohet që të përdoret detergjent i lëngshëm.
- Lajini rrobat e leshta me detergjente të veçanta të prodhuar posaçërisht për të leshtat.
- Ju lutemi lexoni sërish përshkrimet e programës për programin e sugjeruar për tekstile të ndryshme.
- Të gjitha rekomandimet për detergjentët janë valide për gamën e temperaturës që mund të zgjedhet të programës.



KUJDES!

- Përdorni vetëm detergjentë të prodhuar posaçërisht për lavatriçe.
- Mos përdorni pluhur sapuni.

4.7.4 Rregullimi i sasisë së detergjentit

Sasia e detergjentit larës që duhet të përdoret varet nga sasia e rrobave, niveli i ndotjes dhe fortësia e ujit.

- Mos përdorni sasi që i tejkalojnë dozat e rekomanduara në paketimin e detergjentit për të shmangur problemet e shkumës së tepërt, shpëlarjes jo të mirë, kursimeve financiare dhe në fund, mbrojtjes së mjedisit.
- Përdorni më pak detergjent për sasi të vogla rrobash ose për rroba jo shumë të ndotura.

4.7.5 Përdorimi i zbutësve

Hidhni zbutësin në ndarësen e zbutësit të sirtarit të detergjentit.

- Mos e kaloni nivelin (>max<) të shënuar në ndarësen e zbutësit.
- Nëse zbutësi e ka humbur rrjedhshmërinë ose është i koncentruar, hollojeni me pak ujë para se ta vendosni në sirtarin e detergjentit.

4.7.6 Përdorimi i detergjentëve të lëngshëm

4.7.6.1 Nëse produkti ka një enë për detergjent të lëngshëm

- Hidhni mbajtësin e detergjentit të lëngshëm në ndarjen nr. "2".
- Nëse detergjenti i lëngshëm e ka humbur rrjedhshmërinë, hollojeni me ujë përpara se ta vendosni në ndarjen e detergjentit.

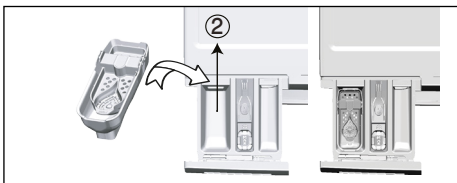

4.7.6.2 Nëse produkti është i pajisur me një pjesë detergjenti të lëngshëm:

- Kur doni të përdorni detergjent të lëngshëm, shtypni në pikën e treguar për të rrotulluar aparatën. Pjesa që bie poshtë do të shërbejë si barrierë për detergjentin e lëngshëm.
- Nëse është e nevojshme, pastrojeni aparatën me ujë kur është në vend ose duke e hequr.
- Nëse do të përdorni detergjent pluhur, aparati duhet të sigurohet në pozicionin e sipërm.

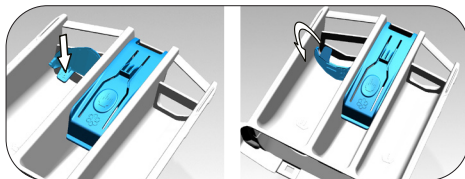

4.7.6.3 Nëse produkti nuk ka enë për detergjent të lëngshëm

- Mos përdorni detergjentë të lëngshëm për paralarjen në një program me paralarje.
- Detergjenti i lëngshëm i njoslos rrobat kur përdoret me funksionin e Nisjes së Vonuar. Nëse do të përdorni funksionin e Nisjes së Vonuar, mos përdorni detergjent të lëngshëm.

4.7.7 Përdorimi i detergjentit në trajtë xheli dhe tablete

- Nëse trashësia e detergjentit në trajtë xheli është e lëngshme dhe lavatriçja juaj nuk ka një enë të veçantë për detergjentin e lëngshëm, hidhni detergjentin xhel në ndarjen kryesore të detergjentit larës gjatë marrjes së parë të ujit. Nëse lavatriçja juaj ka një enë për detergjent të lëngshëm, hidhni detergjentin në këtë enë para se të filloni programin.
- Nëse trashësia e detergjentit në trajtë xheli nuk është e lëngshme ose është në formën e kapsulës së lëngshme, futeni direkt në kazan para larjes.
- Hidhni tabletat në ndarjen kryesore të larjes (ndarja nr. "2") ose direkt në kazan para larjes.



INFORMACION

- Detergjentët në trajtë tablete mund të lënë njolla në ndarjen e detergjentit. Nëse hasni mbetje të tilla, vendoseni detergjentin tablete midis rrobave, pranë pjesës së poshtme të kazanit në larjet e tjera.



INFORMACION

- Përdorni detergjent tablete ose xhel pa zgjedhur funksionin e paralarjes.
- Para tharjes, mos harroni të hiqni nga kazanit objekte të tilla si enët plastike të detergjentit.

4.7.8 Përdorimi i sodës së robave

- Shtoni sodë rrobash të lëngshme, sodë rrobash pluhur ose bojë rrobash në ndarjen e zbutësit.
- Mos përdorni zbutës dhe sodë rrobash në një cikël larjeje.
- Fshijeni pjesën e brendshme të lavatriçes me një leckë të njomë dhe të pastër pasi të keni përdorur sodë rrobash.

4.7.9 Përdorimi i zbardhuesve

- Zgjidhni një program me paralarje dhe shtoni zbardhues në fillim të paralarjes. Mos vendosni detergjent në ndarësen e paralarjes. Përndryshe, zgjidhni një program me një hap për tharje ekstra, shtoni zbardhuesin në ndarjen bosh të sirtarit të detergjentit dhe kur të shihni hapin e shpëlarjes në ekran për herë të parë, shtoni gjithashtu 1 gotë ujë në të njëjtën ndarje.
- Mos përdorni zbardhues dhe detergjent duke i përzier.

- Përdorni vetëm një sasi të vogël (rreth 50 ml) zbardhuesi dhe shpëlarini rrobat mirë pasi kjo mund të shkaktojë acarim të lëkurës. Mos hidhni zbardhues në roba dhe mos e përdorni me rroba me ngjyra.
- Kur përdorni zbardhues me bazë oksigjeni, zgjidhni një program që lan në temperaturë më të ulët.
- Zbardhuesi me bazë oksigjeni mund të përdoret bashkë me detergjentin. Megjithatë, nëse ka dendësi të ndryshme, së pari shtoni detergjentin në ndarësin e detergjentit nr. "2" dhe prisni që lavatriça të marrë detergjentin së bashku me ujin. Ndërsa pajisja vazhdon të marrë ujë, shtoni zbardhuesin në të njëjtën ndarje.

4.7.10 Përdorimi i antikalkarit

- Kur nevojitet, përdorni antikalkar të prodhuar posaçërisht vetëm lavatriçe.

4.8 Këshilla për larje të efektshme

		Rrobat			
		Ngjyra të lehta dhe të bardha	Me ngjyra	Ngjyra të zeza/të errëta	Delikate/Të lehta/Të mëndafshita
		(Intervali i rekomanduar i temperaturës në bazë të nivelit të ndotjes: 40-90°C)	(Intervali i rekomanduar i temperaturës në bazë të nivelit të ndotjes: ftohtë -40°C)	(Intervali i rekomanduar i temperaturës në bazë të nivelit të ndotjes: ftohtë -40°C)	(Intervali i rekomanduar i temperaturës në bazë të nivelit të ndotjes: ftohtë -30°C)
Niveli i ndotjes	Shumë të ndotura (njollat të veshitira, të tilla si bar, kafaja, frutat dhe gjaku.)	Mund të jetë e nevojshme që njollat të para-trajtohen ose të kryhet paralarja. Detergjentët pluhur dhe të lëngshëm të rekomanduar për rrobat e bardha mund të përdoren në dozat e rekomanduara për rrobat shumë të ndotura. Rekomandohet që të përdoren detergjentët pluhur për të pastruar njollat e baltës dhe të dheut dhe njollat që janë të ndjeshme ndaj zbardhuesve.	Detergjentët pluhur dhe të lëngshëm të rekomanduar për rrobat me ngjyra mund të përdoren në dozat e rekomanduara për rrobat shumë të ndotura. Rekomandohet që të përdoren detergjentët pluhur për të pastruar njollat e baltës dhe të dheut dhe njollat që janë të ndjeshme ndaj zbardhuesve. Detergjentët që nuk përbëjnë zbardhues duhet të përdoren.	Detergjentët e lëngshëm të përshtatshëm për rrobat me ngjyra dhe të errëta mund të përdoren në dozat e rekomanduara për rrobat shumë të ndotura.	Parapëlqeni detergjentët e lëngshëm të prodhuar për rrobat delikate. Rrobat e lehta dhe të mëndafshita duhet të lahen me detergjent të veçantë për të leshat.
	Me ndotje normale (Për shembull, njollat të shkaktuara nga trupit në jeka dhe mëngje)	Detergjentët pluhur dhe të lëngshëm të rekomanduar për rrobat e bardha mund të përdoren në dozat e rekomanduara për rrobat me ndotje normale.	Detergjentët pluhur dhe të lëngshëm të rekomanduar për rrobat me ngjyra mund të përdoren në dozat e rekomanduara për rrobat me ndotje normale. Detergjentët që nuk përbëjnë zbardhues duhet të përdoren.	Detergjentët e lëngshëm të përshtatshëm për rrobat me ngjyra dhe të errëta mund të përdoren në dozat e rekomanduara për rrobat me ndotje normale.	Parapëlqeni detergjentët e lëngshëm të prodhuar për rrobat delikate. Rrobat e lehta dhe të mëndafshita duhet të lahen me detergjent të veçantë për të leshat.
	Pak të ndotura (Nuk ka njollat të dukshme.)	Detergjentët pluhur dhe të lëngshëm të rekomanduar për rrobat e bardha mund të përdoren në dozat e rekomanduara për rrobat pak të ndotura.	Detergjentët e lëngshëm të përshtatshëm për rrobat me ngjyra mund të përdoren në dozat e rekomanduara për rrobat pak të ndotura. Detergjentët që nuk përbëjnë zbardhues duhet të përdoren.	Detergjentët e lëngshëm të përshtatshëm për rrobat me ngjyra dhe të errëta mund të përdoren në dozat e rekomanduara për rrobat pak të ndotura.	Parapëlqeni detergjentët e lëngshëm të prodhuar për rrobat delikate. Rrobat e lehta dhe të mëndafshita duhet të lahen me detergjent të veçantë për të leshat.

4.9 Këshilla për tharje të mirë

		Programet				
		Tharja e veshjeve prej pambuku	Tharja e veshjeve sintetike	Babyprotect +	Larja dhe tharja	Laj & Vish
Llojet e rrobave	Roba rezistente me përmbajtje pambuku	Çarçafë krevati, mbulesa, rroba bebesh, blua, tuta, rroba rezistente të thurura, xhinse, pantallona kanavace, këmisha, çorape pambuku, etj.	Nuk rekomandohen!	I lan dhe than respektivisht! Çarçafë krevati, mbulesa, rroba bebesh, blua, tuta, rroba rezistente të thurura, xhinse, pantallona kanavace, këmisha, çorape pambuku, etj.	I lan dhe than respektivisht! Çarçafë krevati, mbulesa, rroba bebesh, blua, tuta, rroba rezistente të thurura, xhinse, pantallona kanavace, këmisha, çorape pambuku, etj.	Probat pa njolla që janë veshur për një kohë të shkurtër si këmisha, blua, tuta. Duhet të ngarkohet një sasi shumë e vogël rrobash.
	Robat sintetike (poliester, najlon, etj.)	Nuk rekomandohen!	Rekomandohet për rrobat me përmbajtje poliesteri, najloni, poliacetati, akriliku. Nuk rekomandohet tharja për rrobat me përmbajtje viskose. Duhet të merren parasysh shpjegimet e tharjes në etiketën e mirëmbajtjes.	Për rrobat prej poliesteri, najloni, poliacetati, akriliku rekomandohet temperaturë e ulët duke marrë parasysh paralajmërimet e larjes dhe tharjes të dhëna në etiketën e mirëmbajtjes.	Për rrobat prej poliesteri, najloni, poliacetati, akriliku rekomandohet temperaturë e ulët duke marrë parasysh paralajmërimet e larjes dhe tharjes të dhëna në etiketën e mirëmbajtjes.	Blua, këmisha dhe rroba sintetike të ndotura shumë pak dhe pa njolla. Duhet të futet një sasi shumë e vogël rrobash.
	Roba delikate (me përmbajtje mëndafshi, lesi, kasimiri, lesi angore, etj.)	Nuk rekomandohen!	Nuk rekomandohen!	Nuk rekomandohen!	Nuk rekomandohen!	Nuk rekomandohen!
	Robat e mëdha si jorganet, pallot, pendet, etj.	Nuk rekomandohen! Nuk është e përshtatshme që rrobat e mëdha të thahen brenda në lavatriçe. Thajini ato duke i varur ose duke i shtrirë.	Nuk rekomandohen! Nuk është e përshtatshme që rrobat e mëdha të thahen brenda në lavatriçe. Thajini ato duke i varur ose duke i shtrirë.	Nuk rekomandohen! Nuk është e përshtatshme që rrobat e mëdha të thahen brenda në lavatriçe. Thajini ato duke i varur ose duke i shtrirë.	Nuk rekomandohen! Nuk është e përshtatshme që rrobat e mëdha të thahen brenda në lavatriçe. Thajini ato duke i varur ose duke i shtrirë.	Nuk rekomandohen! Nuk është e përshtatshme që rrobat e mëdha të thahen brenda në lavatriçe. Thajini ato duke i varur ose duke i shtrirë.

4.10 Koha e shfaqur e programit

Mund të shikoni kohëzgjatjen e programit në ekranin e lavatriçes, ndërsa zgjidhni një program. Në varësi të sasisë së rrobave që keni ngarkuar në lavatriçe, shkumëzimit, kushteve të një ngarkese të pabalancuar, luhatjeve në furnizimin me energji, presionit të ujit dhe cilësimeve të programit, kohëzgjatja e programit do të përshtatet automatikisht ndërkohë që programi është në proces.

RAST I VEÇANTE: Në fillimin e programeve Cottons (të pambuktat) dhe Cotton Eco (program ekonomik për të pambuktat), ekranin tregon kohëzgjatjen e gjysmë ngarkesës, si rastin më të zakonshëm të përdorimit. Pas fillimit të programit, për 20-25 minuta lavatriça do të identifikojë ngarkesën aktuale. Dhe nëse ngarkesa e identifikuar është më e madhe se gjysma e ngarkesës; programi i larjes do të përshtatet dhe kohëzgjatja e programit do të rritet automatikisht. Këtë ndryshim mund ta ndiqni në ekran.

5 Përdorimi i produktit

5.1 Paneli i kontrollit

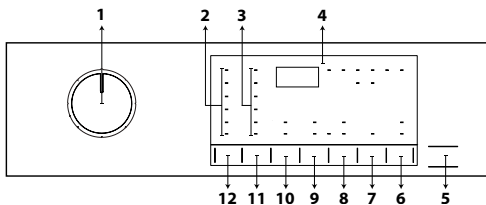

- 1 - Çelësi i zgjedhjes së programit
- 2 - Dritat e nivelit të temperaturës
- 3 - Dritat e nivelit të shpejtësisë së centrifugimit
- 4 - Ekran
- 5 - Butoni Fillo/Pauzë
- 6 - Butoni i telekomandës
- 7 - Butoni i rregullimit të kohës së mbarimit
- 8 - Butoni i rregullimit të nivelit të tharjes
- 9 - Butoni 2 i funksioneve ndihmëse
- 10 - Butoni 1 i funksioneve ndihmëse
- 11 - Butoni i rregullimit të shpejtësisë së centrifugës
- 12 - Butoni i rregullimit të temperaturës

5.2 Simbolet e ekranit

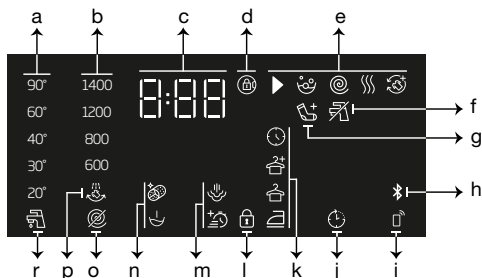

- a - Treguesi i temperaturës
- b - Treguesi i shpejtësisë së centrifugimit
- c - Informacione të kohëzgjatjes
- d - Simboli Kyçi i derës është aktivizuar
- e - Treguesi i vazhimit të programit
- f - Treguesi Nuk ka ujë
- g - Treguesi Shtoni rroba
- h - Treguesi Lidhja Bluetooth
- i - Treguesi i telekomandës
- j - Simboli Nisja e vonuar është aktivizuar
- k - Treguesi i nivelit të ndotjes
- l - Simboli Kyçi për fëmijët është aktivizuar
- m - Treguesit e funksionit ndihmës 2
- n - Treguesit e funksionit ndihmës 1
- o - Treguesi Pa centrifugim
- p - Treguesi Mbaj në shpëlarje
- r - Treguesi Ujë i ftohtë

5.3 Përgatitja e pajisjes

1. Kontrolloni që tubat të jenë lidhur mirë.
2. Vendoseni në prizë lavatriçen.
3. Hapeni rubinetin plotësisht.
4. Vendosini rrobat në lavatriçe.
5. Shtoni detergjent dhe zbutës rrobash.

5.4 Zgjedhja e programeve të larjes

1. Në përputhje me tabelën "Tabela e programeve dhe konsumit" zgjidhni programin e përshtatshëm për sasinë dhe nivelin e njollave të rrobave.
2. Zgjidhni programin e dëshiruar me çelësin **Zgjedhja e programit**.



INFORMACION

- Programet janë të kufizuara me shpejtësinë më të madhe të centrifugimit të përshtatshme për ato lloj të veçantë të pëlhurës.
- Kur zgjidhni një program, merrni gjithmonë parasysh llojin e materialit, ngjyrat, nivelin e ndotjes dhe temperaturën e lejuar të ujit.

5.5 Programet e larjes

Në varësi të llojit të materialit, përdorni programet kryesore në vijim.



INFORMACION

- Pas zgjedhjes së një programi larës të përshtatshëm për rrobat tuaja, mund të shtypni butonin e tharjes për ta caktuar makinën që të kryejë tharjen pas programit të larjes. Çdo herë që shtypni butonin, rreshti i informacionit tregon se në cilin hap procesi i tharjes do të bëhet dhe simboli përkatës do të ndizet. Nëse dëshironi, mund të vazhdoni të shtypni butonin për të kryer tharje për periudhën maksimale të lejuar.
- Simbolet e shfaqura në ekran janë skematike dhe mund të mos përputhen saktësisht me produktin.
- Kur të kryeni larjen dhe tharjen duke përdorur funksionin e Tharjes të pajisjes suaj, ngarkoni maksimumi 5 kg rroba në pajisje. Nëse tejkaloni kapacitetin e lavatriçes, rrobat tuaja nuk do të thahen dhe lavatriça do të punojë më gjatë, gjë që do të rezultojë në konsum më të madh të energjisë.

• Cottons (Pambuk)

Mund të lani rrobat tuaja rezistente prej pambuku (çarçafë, mbulesa, peshqirë, rroba dushi, të brendshme, etj.) në këtë program. Kur shtypni butonin e funksionit të larjes së shpejtë, kohëzgjatja e programit bëhet dukshëm më e shkurtër por larja efikase garantohej në sajë të lëvizjeve intensive larëse. Nëse nuk përzgjidhet funksioni i larjes së shpejtë, është e garantuar një performancë superiore në larje dhe shpëlarje për rrobat tuaja shumë të ndotura.



INFORMACION

- Mund të thani rrobat pa ndërprerje menjëherë pas programit të larjes (është e mundur të kryeni tharje automatike ose të planifikuar pas ciklit të larjes). Për këtë, duhet të zgjidhni gjithashtu funksionin e tharjes para se të filloni programin e larjes.
- Sipas zgjedhjeve të tharjes që do t'i shtoni programeve të larjes, mund të shikoni kur do të mbarojë programi në ekranin e lavatriçes.
- Nëse nuk doni që të bëhet tharja pas programit që keni zgjedhur, shtypni dhe mbani shtypur butonin e funksionit ndihmës të tharjes derisa drita Drying (Tharje) të fiket.

• Synthetics (Sintetiket)

Mund ta përdorni këtë program për të larë bluza, pëlhura të përziera sintetike/pambuku, etj. Kohëzgjatja e programit është dukshëm më e shkurtër, si dhe efikasiteti i rendimentit të larjes garantohej. Nëse nuk përzgjidhet funksioni i larjes së shpejtë, është e garantuar një performancë superiore në larje dhe shpëlarje për rrobat tuaja shumë të ndotura.



INFORMACION

- Mund të thani rrobat pa ndërprerje menjëherë pas programit të larjes (është e mundur të kryeni tharje automatike ose të planifikuar pas ciklit të larjes). Për këtë, duhet të zgjidhni gjithashtu funksionin e tharjes para se të filloni programin e larjes.
- Sipas zgjedhjeve të tharjes që do t'i shtoni programeve të larjes, mund të shikoni kur do të mbarojë programi në ekranin e lavatriçes.
- Nëse nuk doni që të bëhet tharja pas programit që keni zgjedhur, shtypni dhe mbani shtypur butonin e funksionit ndihmës të tharjes derisa drita Drying (Tharje) të fiket.

• Woollens / Hand Wash (Të leshta/Larje me dorë)

Përdorni këtë program për të larë rrobat tuaja të leshta. Zgjidhni temperaturën e duhur duke iu përmbajtur etiketave të rrobave tuaja. Rrobat tuaja do të lahen me lëvizje shumë delikate për të shmangur ndonjë dëmtim.



INFORMACION

- Funksioni i tharjes nuk mund të zgjidhet për programin e larjes të projektuar për rrobat prej leshti.

• Eco 40-60

Programi eco 40-60 është në gjendje të pastrojë bashkë në të njëjtin cikël, rrobat e pambukta të ndotura normalisht të deklaruara se mund të lahen në 40 °C ose 60 °C, dhe ky program përdoret për të vlerësuar pajtueshmërinë me legjislacionin e BE-së për dizajnimet ekologjike. Megjithëse lan më gjatë se të gjitha programet e tjera, mundëson kursim të lartë të energjisë dhe të ujit. Temperatura e tanishme e ujit mund të jetë e ndryshme nga temperatura e treguar e larjes. Kur e ngarkoni pajisjen me më pak rroba (p.sh. 1/2 e kapacitetit ose më pak), periudhat në fazat e programit mund të bëhen automatikisht më të shkurtra. Në këtë rast, konsumi i energjisë dhe i ujit do të ulet. Funksioni i tharjes për Dollap duhet të zgjidhet me eco 40-60 për të kryer ciklin e larjes dhe të tharjes për të vlerësuar pajtueshmërinë me legjislacionin e BE-së për dizajnimet ekologjike. Cikli i larjes dhe i tharjes është në gjendje të pastrojë bashkë në të njëjtin cikël, rrobat e pambukta të ndotura normalisht të deklaruara se mund të lahen në 40 °C ose 60 °C, dhe t'i thajë ato në mënyrë të tillë që të ruhen menjëherë në dollap.



INFORMACION

- Mund të thani rrobat pa ndërprerje menjëherë pas programit të larjes (është e mundur të kryeni tharje automatike ose të planifikuar pas ciklit të larjes). Për këtë, duhet të zgjidhni gjithashtu funksionin e tharjes para se të filloni programin e larjes.
- Sipas zgjedhjeve të tharjes që do t'i shtoni programeve të larjes, mund të shikoni kur do të mbarojë programi në ekranin e lavatriçes.
- Nëse nuk doni që të bëhet tharja pas programit që keni zgjedhur, shtypni dhe mbani shtypur butonin e funksionit ndihmës të tharjes derisa drita Drying (Tharje) të fiket.

• Xpress / Super Xpress (Larja ditore e shpejtë / Super e shkurtër)

Përdorni këtë program për të larë rrobat e pambukta pak të ndotura në një kohë të shkurtër. Kohëzgjatja e programit mund të reduktohet në 14 minuta kur përzgjidhet funksioni i larjes së shpejtë. Kur përzgjidhet funksioni i larjes së shpejtë, duhen larë maksimumi 2 (dy) kg rroba.



INFORMACION

- Mund të thani rrobat pa ndërprerje menjëherë pas programit të larjes (është e mundur të kryeni tharje automatike ose të planifikuar pas ciklit të larjes). Për këtë, duhet të zgjidhni gjithashtu funksionin e tharjes para se të filloni programin e larjes.
- Sipas zgjedhjeve të tharjes që do t'i shtoni programeve të larjes, mund të shikoni kur do të mbarojë programi në ekranin e lavatriçes.
- Nëse nuk doni që të bëhet tharja pas programit që keni zgjedhur, shtypni dhe mbani shtypur butonin e funksionit ndihmës të tharjes derisa drita Drying (Tharje) të fiket.

• Shirts (Këmisha)

Përdorni këtë program për të larë këmishët prej pambuku, sintetike dhe pëlhurat e përziera sintetike së bashku. Ky program mundëson që rrobat tuaja të rruhen më pak. Kur zgjidhet funksioni i larjes së shpejtë, përdoret algoritmi i para-trajtitimit.

- Aplikojeni lëndën kimike të para-trajtitimit direkt mbi rrobat tuaja ose shtojeni së bashku me detergjentin në ndarjen e detergjentit pluhur kur lavatriça fillon të marrë ujë. Në këtë

mënyrë, do t'ju duhet më pak kohë për të marrë rendimentin që normalisht do ta merrnit me një cikël të rregullt larjeje. Jetëgjatësia e këmishëve do të jetë më e madhe.



INFORMACION

- Mund të thani rrobat pa ndërprerje menjëherë pas programit të larjes (është e mundur të kryeni tharje automatike ose të planifikuar pas ciklit të larjes). Për këtë, duhet të zgjidhni gjithashtu funksionin e tharjes para se të filloni programin e larjes.
- Sipas zgjedhjeve të tharjes që do t'i shtoni programeve të larjes, mund të shikoni kur do të mbarojë programi në ekranin e lavatriçes.
- Nëse nuk doni që të bëhet tharja pas programit që keni zgjedhur, shtypni dhe mbani shtypur butonin e funksionit ndihmës të tharjes derisa drita Drying (Tharje) të fiket.

• Xhupat

Përdorni këtë program për të larë pallto, jelekë, xhaketa, etj. të cilat mbajnë etiketën "lahet në lavatriçe". Falë profileve të veçanta të centrifugimit, garantohet që uji të arrijë në boshllëqet e ajrit në mes të puplave.

• Downloaded Program (Programi i shkarkuar)

Ky është një program i veçantë që ju lejon të shkarkoni programe të ndryshme kur të doni. Në fillim, ekziston një program që do të shihni me aplikacionin HomeWhiz si parazgjedhje. Megjithatë, mund të përdorni aplikacionin HomeWhiz për të zgjedhur një program nga cilësimet e programeve të paracaktuara dhe pastaj ta ndryshoni atë.



INFORMACION

- Nëse dëshironi të përdorni funksionet HomeWhiz dhe Remote Control (telekomanda), duhet të zgjidhni Download Program (Shkarkoni Programin). Për më shumë detaje shihni seksionin HomeWhiz dhe funksionin e telekomandës.

• Të përziera

Mund ta përdorni këtë program për të larë bashkë rrobat e pambukta dhe sintetike pa qenë nevojë për t'i seleksionuar.



INFORMACION

- Mund të thani rrobat pa ndërprerje menjëherë pas programit të larjes (është e mundur të kryeni tharje automatike ose të planifikuar pas ciklit të larjes). Për këtë, duhet të zgjidhni gjithashtu funksionin e tharjes para se të filloni programin e larjes.
- Sipas zgjedhjeve të tharjes që do t'i shtoni programeve të larjes, mund të shikoni kur do të mbarojë programi në ekranin e lavatriçes.
- Nëse nuk doni që të bëhet tharja pas programit që keni zgjedhur, shtypni dhe mbani shtypur butonin e funksionit ndihmës të tharjes derisa drita Drying (Tharje) të fiket.

• Rrobat që vishni jashtë / Sportive

Përdoreni këtë program për të larë rrobat që vishni jashtë/sportive të cilat përmbajnë përzierje pambuku/sintetike, si edhe për rroba të papërshkueshme nga uji si gore-tex. Ky program i lan rrobat me delikatesë falë lëvizjeve të tij të veçanta rrotulluese.



INFORMACION

- Mund të thani rrobat pa ndërprerje menjëherë pas programit të larjes (është e mundur të kryeni tharje automatike ose të planifikuar pas ciklit të larjes). Për këtë, duhet të zgjidhni gjithashtu funksionin e tharjes para se të filloni programin e larjes.
- Sipas zgjedhjeve të tharjes që do t'i shtoni programeve të larjes, mund të shikoni kur do të mbarojë programi në ekranin e lavatriçes.
- Nëse nuk doni që të bëhet tharja pas programit që keni zgjedhur, shtypni dhe mbani shtypur butonin e funksionit ndihmës të tharjes derisa drita Drying (Tharje) të fiket.

• Rrobat me ngjyrë të errët / Xhinset

Përdoreni këtë program për të ruajtur ngjyrën e rrobave dhe xhinseve tuaja me ngjyrë të errët. Ky program siguron efikasitet të lart në larje, falë një lëvizjeje të veçantë të kazanit, madje edhe në temperatura të ulëta. Rekomandohet që të përdoret detergjent i lëngshëm ose shampo për të leshtat për rrobat me ngjyrë të errët. Mos i lani në këtë program rrobat tuaja delikate që përmbajnë lesh, etj.



INFORMACION

- Mund të thani rrobat pa ndërprerje menjëherë pas programit të larjes (është e mundur të kryeni tharje automatike ose të planifikuar pas ciklit të larjes). Për këtë, duhet të zgjidhni gjithashtu funksionin e tharjes para se të filloni programin e larjes.
- Sipas zgjedhjeve të tharjes që do t'i shtoni programeve të larjes, mund të shikoni kur do të mbarojë programi në ekranin e lavatriçes.
- Nëse nuk doni që të bëhet tharja pas programit që keni zgjedhur, shtypni dhe mbani shtypur butonin e funksionit ndihmës të tharjes derisa drita Drying (Tharje) të fiket.

• Të brendshme femrash

Mund ta përdorni këtë program për të larë rrobat delikate që janë të përshtatshme për larje me dorë dhe të brendshmet delikate të grave. Sasitë e vogla të rrobave duhet të lahen në rrjetë larjeje. Tokëzat, kopsat etj. duhen mbërthyer dhe zinxhirët duhen mbyllur.

• Rinse (Shpëlarje)

Përdoreni kur doni të shpëlani ose të zbardhni veçmas.

• Spin+Drain (Centrifugim+Shkarkim)

Përdoreni këtë program për të shkarkuar ujin në lavatriçe.

5.6 Përzgjedhja e temperaturës

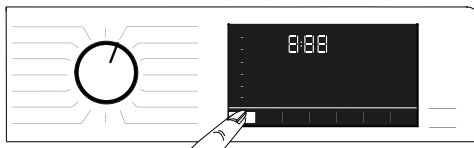

Kurdoherë që zgjidhet një program i ri, temperatura e rekomanduar për programin shfaqet në treguesin e temperaturës. Është e mundur që temperatura e rekomanduar të mos jetë vlera më e lartë që mund të zgjidhet për programin përkatës. Shtypni butonin **Rregullimi i temperaturës** për të ndryshuar temperaturën.



INFORMACION

- Butoni i rregullimit të temperaturës punon vetëm mbrapsht. Për shembull, nëse ekrani tregon 40 °C, por ju dëshironi të zgjidhni 60 °C, do të duhet ta shtypni butonin disa herë, derisa të arrini 60 °C nga 40 °C.



INFORMACION

- Nëse shkoni në opsionin e larjes së ftohtë dhe shtypni përsëri butonin e rregullimit të temperaturës, temperatura maksimale e rekomanduar për programin e zgjedhur shfaqet në ekran. Për të ulur temperaturën, shtypni butonin e rregullimit të temperaturës.

Së fundi, drita e Ftohtë do të ndizet, duke treguar larjen e ftohtë.

Gjithashtu mund të ndryshoni temperaturën pasi të ketë filluar cikli i larjes. Mund të zgjidhni temperaturën e dëshiruar pasi të ketë filluar programi i larjes. Megjithatë, duhet ta zgjidhni atë përpara fillimit të hapit të ngrohjes.

5.7 Përzgjedhja e shpejtësisë së centrifugës



Sa herë që zgjidhet një program i ri, shpejtësia e centrifugës e rekomanduar për programin e zgjedhur shfaqet në treguesin **Shpejtësia e centrifugës**.



INFORMACION

- Është e mundur që shpejtësia e rekomanduar e centrifugës të mos jetë vlera më e lartë që mund të zgjidhet për programin përkatës.

Shtypni butonin **Rregullim i shpejtësisë** së centrifugës për të ndryshuar shpejtësinë e centrifugës. Shpejtësia e centrifugës bie ngadalë. Pastaj, në varësi të modelit të produktit, opsionet "Mbjaj në Shpëlarje" dhe "Pa rrotullim" shfaqen në ekran.



INFORMACION

- Butoni i rregullimit të shpejtësisë së centrifugës punon vetëm mbrapsht. Për shembull, nëse ekrani tregon 800 rpm, por ju dëshironi të zgjidhni 1000 rpm, do të duhet të shtypni butonin disa herë derisa të arrini 1000 rpm nga 800 rpm.

5.7.1 Nëse doni të centrifugoni rrobat pas funksionit Rinse Hold (Mbjaj në Shpëlarje):

- Rregulloni **Shpejtësinë e centrifugës**.
- Shtypni **Start/Pause** (Fillo/Pauzë) butonin. Programi do të vazhdojë. Lavatrici do të thajë ujin dhe do të rrotullojë rrobat. Nëse doni t'i kulloni rrobat në fund të programit pa bërë centrifugim, mund të përdorni funksionin **Pa Centrifugim**.



INFORMACION

- Nëse shtypni butonin e rregullimit të shpejtësisë së centrifugës në programet ku shpejtësia e centrifugës nuk lejohet, cilësimi i shpejtësisë së centrifugës nuk do të ndryshojë dhe do të dëgjoni një mesazh paralajmërues.

Gjithashtu mund të ndryshoni shpejtësinë e centrifugës pasi të ketë filluar cikli i larjes. Pasi të ketë përfunduar cikli i larjes, mund të shtypni butonin e rregullimit të shpejtësisë së centrifugës për ta zgjedhur shpejtësinë e centrifugës. Megjithatë, duhet ta zgjidhni atë përpara fillimit të hapit të centrifugimit.

5.7.2 Zgjedhja e funksioneve ndihmëse për tharjen



Kur zgjidhni një program të ri larjeje, shtypni butonin e zgjedhjes së funksionit ndihmës për të caktuar opsionin e tharjes të përshtatshëm për këtë program.



INFORMACION

- Nëse shtypni butonin e funksionit ndihmës të tharjes në programet ku hapi i tharjes nuk lejohet, drita e tharjes nuk do të ndryshojë dhe do të dëgjoni një mesazh paralajmërues.



INFORMACION

- Vetëm për programet e tharjes, shtypni butonin e zgjedhjes së funksionit ndihmës për të caktuar opsionin e përshtatshëm të tharjes.

5.8 Programet e tharjes



KUJDES!

- Gjatë programit të tharjes, lavatriçja i heq automatikisht fijet që dalin nga rrobat. Lavatriçja përdor ujë në hapin e tharjes. Për këtë arsye, çezma e ujit të lavatriçes duhet të jetë e hapur edhe në programet e tharjes.
- Kur zgjidhni një program të ri larjeje, shtypni butonin e zgjedhjes së funksionit ndihmës për të caktuar opsionin e tharjes të përshtatshëm për këtë program.



INFORMACION

- Ka gjithashtu një hap centrifugimi në programet e tharjes. Lavatriçja juaj e bën këtë proces me qëllim që të shkurtojë kohën e tharjes. Ndërsa zgjidhet programi i tharjes, cilësimi i shpejtësisë së centrifugës është brenda intervalit të shpejtësisë maksimale të centrifugës.
- Nëse shtypni butonin e funksionit ndihmës të tharjes në programet ku hapi i tharjes nuk lejohet, drita e tharjes nuk do të ndryshojë dhe do të dëgjoni një mesazh paralajmërues.
- Vetëm për programet e tharjes, shtypni butonin e zgjedhjes së funksionit ndihmës për të caktuar opsionin e përshtatshëm të tharjes.
- Në rast të ndërprerjes së ujit, larja ose tharja nuk mund të kryhet.

• Synthetic Dry (Tharje e Sintetikeve)

Përdorni këtë program për të tharë rrobat sintetike me peshë të thatë deri në 3 kg. Në këtë program mund të kryhet vetëm tharje.



INFORMACION

- Për peshat e thata të rrobave, shikoni Pjesën 4, Hapi 4.5.

• Cotton Dry (Tharje Pambuku)

Përdorni këtë program për të tharë rrobat e pambukta me peshë të thatë deri në 5 kg. Në këtë program mund të kryhet vetëm tharje.



INFORMACION

- Nëse do të lani rroba që janë vetëm peshqirë dhe rroba dushi, sasia maksimale e rrobave që mund të ngarkohen është 4 kg.
- Për peshat e thata të rrobave, shikoni Pjesën 4, Hapi 4.5.

5.9 Programet e larjes dhe të tharjes



KUJDES!

- Gjatë programit të tharjes, lavatriçja i heq automatikisht fijet që dalin nga rrobat. Lavatriçja përdor ujë në hapin e tharjes. Për këtë arsye, çezma e ujit të lavatriçes duhet të jetë e hapur edhe në programet e tharjes.

• 5 Kg Wash & Dry (Larje dhe tharje 5 Kg)

Përdorni këtë program për të larë rrobat e pambukta deri në 5 kg dhe për t'i tharë menjëherë pas programit të larjes pa bërë ndonjë zgjedhje tjetër.



INFORMACION

- Kur zgjidhet ky program, funksioni i jashtëm ndihmës i tharjes nuk mund të zgjidhet.

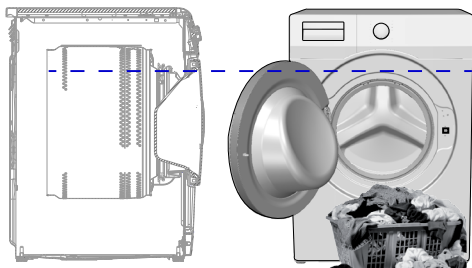

Në programin e larjes 5 kg dhe të tharjes 5 kg rekomandohet ta ngarkoni pajisjen deri në nivelin e treguar më sipër për kushtet ideale të tharjes (mund ta shihni shigjetën e nivelit nëse hapni derën e ngarkimit).

• Wash & Wear (Laj dhe vish)

Përdoreni këtë program për të larë 0,5 kg rroba (2 këmisha) në 40 minuta ose 1 kg rroba (5 këmisha) në 60 minuta.



INFORMACION

- Programi Wash&Wear (Laj dhe Vish) është bërë për të larë dhe tharë shpejt rrobat e përditshme që janë veshur për një kohë të shkurtër dhe nuk janë ndotur shumë. Ky program është i përshtatshëm për rroba me përbërje të hollë, të cilat thahen shpejt (këmisha, bluza).
- Opsionet ose programet e tjera të tharjes duhet të përdoren për rrobat me përbërje të trashë të cilat duan më shumë kohë të thahen.

• Hygiene+ Wash & Dry (Larje dhe tharje anti-alerjike)

Aplikimi i një faze me avull në fillim të programit mundëson zbutjen e ndotjes lehtësisht. Përdoreni këtë program për të larë dhe tharë shpejt rroba (deri në 2 kg) që duhet të lahen në mënyrë higjienike dhe anti-alerjike (pëlhurat e pambukut të tilla si rrobat e foshnjës, çarçafët dhe të brendshmet).



INFORMACION

- Programi Anti Allergy (Anti Alergji) është testuar dhe aprovuar nga "The British Allergy Foundation" (Allergy UK) në Mbretërinë e Bashkuar.

• HygieneTherapy (Larje higjienike)

Larje higjienike me ajër të ngrohtë (periudha e programit 58 min.)

Me programin higjienik të rifreskimit me ajër, pastrimi higjienik me ajër sigurohet duke e mbajtur temperaturën e rrobave në temperatura relativisht të larta për një periudhë të caktuar kohe me një metodë të ngrohjes së ndjeshme. Përdorni këtë program për të pastruar rrobat tuaja të thata prej pambuku ose materiale sintetike shpejt dhe në mënyrë higjienike me ajër të ngrohtë.



INFORMACION

- Programi higjienik i rifreskimit me ajër nuk është një program gjatë të cilit rrobat lahen me ujë. Përdorni këtë program për rrobat që doni t'i pastroni duke i freskuar me ajër.
- Në programin higjienik të rifreskimit me ajër, mos shtoni në sirtarin e detergjentit kimikate të tilla si detergjent, zbardhues, pastrues njollash, etj, ose mos aplikoni para-trajtim të rrobave para fillimit të programit.

Rifreskim me ajër të ngrohtë (48 min. dhe 38 min.)

Kur zgjidhni programin "Hygiene Air Refresh" (Rifreskim higjienik me ajër), periudha e paracaktuar do të jetë 58 minuta. Me funksionin ndihmës "Fast+", mund të zgjidhni periudha të ndryshme programi të tilla si 48 minuta ose 38 minuta.

5.10 Tabela e programeve dhe e konsumit (për larje)

SQ	Programi (°C)	Ngarkesa Maksimale (kg)	Konsumi i Ujit (l)	Konsumi i Energjisë (kilovat-orë)	Shpejtësia maks.	Funksione Ndhimëse					Shtrirja e temperaturës të zgjedhur °C
						E shpejtë+	Paralarje	Avull	Anti-Rrudhosje+	Tharje	
Cottons	90	8	90	2,50	1400	•	•	•	•	•	Ftohtë - 90
	60	8	90	1,80	1400	•	•	•	•	•	Ftohtë - 90
	40	8	88	0,97	1400	•	•	•	•	•	Ftohtë - 90
Eco 40-60	40 ***	8	54	0,955	1400					•	40 - 60
	40 ***	4	35	0,550	1400					•	40 - 60
	40 ***	2	28	0,320	1400					•	40 - 60
	60 **	8	47	0,760	1400					•	40 - 60
Eco 40-60 + Tharje për Dollap	40 ***	5	61	3,215	1400					•	40 - 60
	40 ***	2,5	42	1,780	1400					•	40 - 60
Synthetics	60	3	60	1,35	1200	•	•	•	•	•	Ftohtë - 60
	40	3	58	0,85	1200	•	•	•	•	•	Ftohtë - 60
Xpress / Super Xpress	90	8	68	2,20	1400	•		•	•	•	Ftohtë - 90
	60	8	68	1,20	1400	•		•	•	•	Ftohtë - 90
	30	8	68	0,20	1400	•		•	•	•	Ftohtë - 90
Xpress / Super Xpress +E shpejtë+	30	2	40	0,15	1400	•		•	•	•	Ftohtë - 90
Woollens / Hand Wash	40	1,5	55	0,50	1200						Ftohtë - 40
Shirts	60	3	63	1,23	800	•	•	•	•	•	Ftohtë - 60
Pastrimi i kazanit+	90	-	76	2,60	600			*		*	90
Downloaded Program *****											
Të përziera	40	3,5	70	0,90	800	•	•	•	•	•	Ftohtë - 40
Robat që vishni jashtë / Sportive	40	3,5	52	0,65	1200		•			•	Ftohtë - 40
Robat me ngjyrë të errët / Xhinset	40	3,5	70	0,85	1200	•	•	•	•	•	Ftohtë - 40
Xhupat	60	2	75	1,30	1000			•			Ftohtë - 60
Të brendshme femrash	30	1	65	0,56	600						Ftohtë - 30

•: I përzgjedhshëm.

*: Zgjidhet automatikisht, nuk mund të anulohet.

** : Eco 40-60 me zgjedhjen e temperaturës 60 °C është programi i testimit të performancës së larjes në përputhje me EN 50229: 2015 dhe programi i testimit i etiketës së energjisë në përputhje me Rregulloren e Deleguar të Komisionit (BE) 96/60/EC.

Tharje Pambuku me zgjedhjen Tharje Ekstra është programi i testimit të performancës së tharjes në përputhje me EN 50229: 2015 dhe programi i testimit i etiketës së energjisë në përputhje me Rregulloren e Deleguar të Komisionit (BE) 96/60/EC. Ngarkesa maksimale e larjes duhet të ndahet në grupe si ngarkesa maksimale e tharjes dhe ngarkesa e mbetur e tharjes, dhe pastaj secila ngarkesë duhet tharë duke përdorur opsionin Tharje Pambuku me zgjedhjen Tharje Ekstra.

***: Eco 40-60 me zgjedhjen e temperaturës 40 °C është programi i testimit të performancës së larjes në përputhje me EN 62512 dhe programi i testimit i etiketës së energjisë në përputhje me Rregulloren e Deleguar të Komisionit (BE) 2019/2014 Eco 40-60 me zgjedhjen e temperaturës 40 °C dhe tharjen për dollap është programi i testimit të ciklit të larjes dhe të tharjes në përputhje me EN 62512 dhe programi i testimit i etiketës së energjisë në përputhje me Rregulloren e Deleguar të Komisionit (BE) 2019/2014

****: Këto programe mund të përdoren me aplikacionin HomeWhiz.

Konsumi i energjisë mund të rritet pas lidhjes.

-: Shikoni përshkrimin e programit për ngarkesën maksimale.



INFORMACION

- Funksionet ndihmëse në tabelë mund të variojnë sipas modelit të lavatriçes tuaj.
- Konsumi i ujit dhe energjisë mund të variojë si pasojë e ndryshimeve në presionin e ujit, fortësisë së ujit dhe temperaturës së ujit, temperaturës së mjedisit, llojit dhe sasisë së rrobave, përzgjedhjes së funksioneve ndihmëse dhe shpejtësisë së centrifugimit, dhe ndryshimeve në tensionin elektrik.
- Kur përzgjidhni një program, ju mund të shihni kohëzgjatjen e larjes në ekranin e makinës. Në varësi të sasisë së rrobave që keni vënë në makinë, mund të ketë një diferencë prej 1 deri 1,5 orësh midis kohëzgjatjes së treguar në ekran dhe kohëzgjatjes reale të programit të larjes. Kohëzgjatja do të rregullohet automatikisht menjëherë pasi të ketë nisur programi i larjes.
- "Modalitetet e zgjedhjes së funksioneve ndihmëse mund të ndryshohen nga kompania e prodhimit. Mund të shtohen modele të reja të zgjedhjes ose ato ekzistueset mund të hiqen."
- "Shpejtësia e centrifugimit të lavatriçes tuaj mund të ndryshojë në varësi të programit; shpejtësia e centrifugimit nuk mund ta tejkalojë shpejtësinë maksimale të centrifugimit të lavatriçes suaj."
- Zgjidhni gjithmonë temperaturën më të ulët të përshtatshme. Programet më efikase për sa i përket konsumit të energjisë janë zakonisht ato që zhvillohen në temperatura më të ulëta dhe me një kohëzgjatje më të gjatë.
- Zhurma dhe përmbajtja e lagështisë së mbetur ndikohen nga shpejtësia e centrifugimit: sa më e lartë të jetë shpejtësia e centrifugimit në fazën e centrifugimit, aq më e lartë është zhurma dhe aq më e ulët është përmbajtja e lagështisë së mbetur.

Tabela e programeve dhe e konsumit (për tharje)

SQ						Funksione Ndhmëse						Niveli i tharjes			
						Paralarje	E shpejtë+	Avull	Anti-Rrudhosje+	Tharje	Tharje ekstra	Tharje për Dollap	Tharje për Hekurosje	Tharje me kohë	Shtirja e temperaturës të zgjedhur °C
	Programi (°C)	Ngarësia Maksimale (kg)	Konsumi i Ujit (l)	Konsumi i Energjisë (kilovat-orë)	Shpejtësia maks.										
	Cotton Dry	-	5	45	3,20	1400			•	*	•	•	•	•	-
	Synthetic Dry	-	3	30	2,10	-			•	*		•	•	•	-
	Hygiene+ Wash & Dry	60	2	120	3,80	1400		*	•	*	•	•	•	•	90-30
	5 Kg Wash & Dry	60	5	94	5,00	1400			•	*	•	•	•	•	60-Ftohtë
	Wash & Wear	30	0,5	35	0,60	1200			•	*				•	30-Ftohtë
	Wash & Wear	30	1	44	1,00	1200			•	*				•	30-Ftohtë
	HygieneTherapy	-	2	1	0,50	-	•		•	*					-

Vlera e konsumit (SQ)

	Zgjedhja e temperaturës (°C)	Shpejtësia e rrotullimit (rpm)	Kapaciteti (kg)	Kohëzgjatja e programës (hh:mm)	Konsumi i energjisë (kWh/cikël)	Konsumi i ujit (L/cikël)	Temperatura e larjes (°C)	Përbajtja e lagështisë së mbetur (%)
Eco 40-60	40	1400	8	03:38	0,955	54	40	53
	40	1400	4	02:47	0,550	35	32	53
	40	1400	2	02:47	0,320	28	23	53
Cottons	20	1400	8	03:40	0,600	93	20	53
Cottons	60	1400	8	03:40	1,800	90	60	53
Synthetics	40	1200	3	02:25	0,850	58	40	40
Xpress / Super Xpress	30	1400	8	00:28	0,200	68	23	62
Eco 40-60 + Tharje për Dollap	40	1400	5	07:55	3,215	61	25	53
	40	1400	2,5	05:50	1,780	42	24	53

5.11 Përzgjedhja e funksioneve ndihmëse

Përzgjidhni funksionet e dëshiruara ndihmëse para se të nisni programin. Kur zgjidhet një program, dritat e funksioneve ndihmëse që mund të zgjidhen së bashku me atë program do të ndizen.

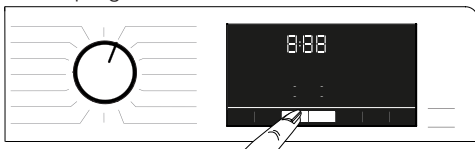

INFORMACION

- Dritat e funksioneve ndihmëse që nuk mund të zgjidhen së bashku me programin e zgjedhur nuk do të ndizen. Nëse shtypni butonat e këtyre funksioneve ndihmëse, do të dëgjoni një mesazh paralajmërues dhe përzgjedhja do të çaktivizohet.

Nëse programi i larjes ka arritur një pikë ku nuk mund të zgjidhni funksionin ndihmës, funksioni nuk mund të zgjidhet.



INFORMACION

- Disa funksione nuk mund të përzgjidhen së bashku. Nëse një funksion ndihmës i dytë që bie në konflikt me të parin përzgjidhet para vënies në punë të makinerisë, funksioni i përzgjedhur i pari do të anulohet dhe funksioni ndihmës i dytë do të mbetet aktiv.
- Nuk mund të përzgjidhet një funksion ndihmës që nuk përputhet me programin. (Shikoni "Tabela e programeve dhe e konsumit".)
- Disa programe kanë funksione ndihmëse që duhen përdorur me programin e zgjedhur. Këto funksione nuk mund të anulohen. Drita e funksionit përkatës ndihmës është tashmë aktive.



INFORMACION

- Nëse niveli i lagështisë së përzgjedhur (Tharje me hekur, Tharje për dollap, Tharje ekstra për dollap) nuk mund të arrihet në fund të programit të tharjes, lavatriçja do ta zgjatë automatikisht kohëzgjatjen e programit. Programi do të zgjasë më shumë.
- Nëse zgjidhet tharja me kohë, programi do të mbarojë në fund të kohës së parashikuar edhe nëse rrobat nuk janë të thata.
- Nëse, gjatë programit të tharjes, arrihet niveli i zgjedhur i lagështisë (Tharje me hekur, Tharje për dollap, Tharje ekstra për dollap), ose identifikohet tharje ekstra në opsionet e tharjes me kohë, programi do të zgjatë më pak. Ulja e kohës do të shfaqet në ekran.

5.11.1 Funksonet ndihmëse

• Paralarje

Paralarja kërkohet vetëm për rroba shumë të ndotura. Mospërdorimi i Paralarjes do të kursejë energji, ujë, detergjent dhe kohë.

• E shpejt +

Mund të shtypni butonin e cilësimit të larjes së shpejtë për të shkurtuar kohëzgjatjen e programit pas zgjedhjes së një programi. Për disa programe, koha mund të shkurtohet me mbi 50%. Megjithatë, për rrobat me ndotje mesatare apo të lehtë, do të merrni të njëjtat rezultate të larjes në një kohë më të shkurtër. Megjithëse varet nga programi, shtypja e butonit të larjes së shpejtë një herë, do të shkurttojë kohën e programit deri në një nivel të caktuar. Shtypni të njëjtin butonin për herë të dytë për ta lënë kohën në nivelin minimal. Për rezultate më të mira të larjes, mos e përdorni butonin e larjes së shpejtë për rrobat shumë të ndotura. Për larje rrobash me ndotje mesatare dhe të lehta, përdorni butonin e larjes së shpejtë për të shkurtuar kohën e programit.

• Telekomanda

Mund ta përdorni këtë buton funksioni ndihmës për të lidhur pajisjen tuaj me pajisje inteligjente. Informacione të hollësishme mund të gjenden në Funksioni HomeWhiz dhe funksioni i telekomandës.

• Programi i personalizuar

Ky funksion ndihmës mund të përdoret vetëm për programet e pambukut dhe sintetiëve me aplikacionin HomeWhiz. Kur ky funksion ndihmës aktivizohet, mund të shtoni deri në 4 hapa shtesë të shpërlarjes në program. Mund të zgjidhni dhe përdorni disa funksione ndihmëse edhe pse ato nuk gjenden në pajisjen tuaj. Mund të rrisni dhe ulni kohën e programeve të pambukut dhe sintetiëve brenda një intervali të sigurt.

• Tharje

Ky funksion than rrobat tuaja pas ciklit të larjes. Ju lutemi të shihni tabelën e programeve për programet që mund të përdoren me këtë funksion.

5.11.2 Funksonet/ Programet e Përzgjedhura duke Shtypur Butonat e Funksioneve për 3 Sekonda

• Pastrimi i kazanit+ 3"

Për të zgjedhur programin, shtypni dhe mbani shtypur butonin 1 të funksionit ndihmës për 3 sekonda. Përdoreni rregullisht (një herë në çdo 1-2 muaj) për të pastruar kazanin dhe për të siguruar higjienën e kërkuar. Aplikohet avulli para programit për të zbutur mbetjet në kazan. Vëreni programin në punë kur pajisja të jetë komplet bosh. Për të arritur rezultate më të mira, vendosni antikalkar për lavatriçe në ndarjen e detergjentit nr. "2". Ky program ka një hap tharjeje që vihet në punë pas hapit të pastrimit të kazanit për të tharë pjesën e brendshme të pajisjes.



INFORMACION

- Ky nuk është një program larjeje. Është një program mirëmbajtjeje.
- Mos e vini programin në punë kur ka objekte në lavatriçe. Nëse përcipeni të bëni këtë, pajisja do të dallojë që ka ngarkesë brenda dhe do ta ndërpresë programin.

• **Anti-Rrudhosje+**

Nëse shtypni dhe mbani shtypur butonin e përzgjedhjes së shtrydhjes për 3 sekonda, ky funksion do të zgjidhet dhe drita pasuese e programit përkatës do të ndizet. Kur zgjidhet ky funksion, rrobat ajrosen për deri në 8 orë në fund të programit për të parandaluar rrudhat. Mund ta anuloni programin dhe t'i nxirrni rrobat në çdo kohe gjatë periudhës 8-orëshe. Shtypni butonin e zgjedhjes së funksionit ose butonin aktiv/joaktiv të pajisjes për ta anuluar funksionin. Drita pasuese e programit do të qëndrojë ndezur derisa të anulohet funksioni ose të mbarojë hapi. Nëse funksioni nuk mund të anulohet, ai do të jetë aktiv edhe në ciklet e larjeve të mëvonshme.

• **Avull**

Mund të shtypni dhe mbani shtypur butonin 2 të funksionit ndihmës për 3 sekonda, për të zgjedhur këtë funksion. Përdoreni këtë program për të zvogëluar rrudhat dhe për të shkurtuar kohën e hekurosjes për një sasi të vogël rrobash pambuku, sintetike ose të përziera që nuk janë njolllosur.

• **Kyçja për Fëmijët**

Përdorni funksionin e Kyçit për fëmijët për të mos i lejuar ata të ngacmojnë pajisjen. Kështu mund të shmangni ndonjë ndryshim të programit që është në punë.



INFORMACION

- Kur Kyçi për fëmijët është aktivizuar, mund të shtypni butonin On/Off për të ndezur ose fikur lavatriçen. Programi rifillon kur e nisni përsëri lavatriçen.
- Do të dëgjoni një paralajmërim nëse butonat shtypen kur është aktivizuar Kyçi për fëmijët. Ky paralajmërim akustik do të anulohet nëse butonat shtypen pesë herë radhazi.

Për të aktivizuar Kyçjen për Fëmijët: Shtypni dhe mbani shtypur butonin Rregullimi i nivelit të tharjes për 3 sekonda. Kur përfundon numërimi “3-2-1” në ekran, do të shfaqet ikona kyçi për fëmijët. Sapo të shihni këtë paralajmërim, mund të lëshoni **butonin e Rregullimit të nivelit të tharjes.**

Për të çaktivizuar Kyçjen për Fëmijët: Shtypni dhe mbani shtypur butonin Rregullimi i nivelit të tharjes për 3 sekonda. Kur përfundon numërimi “3-2-1” në ekran, do të zhduket ikona kyçi për fëmijët.

• **Bluetooth**

Mund të përdorni funksionin e lidhjes Bluetooth për të çiftuar lavatriçen tuaj me pajisjen tuaj inteligjente. Në këtë mënyrë, mund të përdorni pajisjen tuaj inteligjente për të marrë informacion në lidhje me lavatriçen tuaj dhe ta komandoni atë.

Për të aktivizuar Bluetooth: Shtypni dhe mbani shtypur butonin e funksionit të telekomandës për 3 sekonda. Do të shihni numërimin “3-2-1”, dhe do të shfaqet simboli “On”. Lëshoni **butonin e funksionit të telekomandës.** Ikona e Bluetooth do të pulsojë ndërsa produkti po lidhet me pajisjen inteligjente. Nëse lidhja është e suksesshme, drita e ikonës do të mbetet e ndezur.

Për të çaktivizuar Bluetooth: Shtypni dhe mbani shtypur butonin e funksionit të telekomandës për 3 sekonda. Do të shihni numërimin “3-2-1”, dhe do të shfaqet simboli “Off”.



INFORMACION

- Duhet të përfundoni konfigurimin e parë të aplikacionit HomeWhiz, që të aktivizohet Bluetooth. Pas konfigurimit, nëse shtypni butonin e funksionit të telekomandës kur butoni është në pozicionin Shkarkimi i programit/Telekomanda, lidhja Bluetooth do të aktivizohet automatikisht.

5.12 Hapat e Tharjes

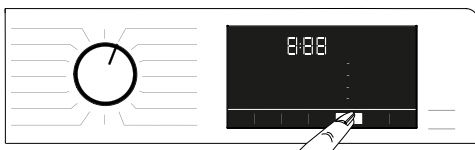

5.12.1 Tharje për Hekurosje

Tharja vazhdon derisa niveli i tharjes të arrijë hapin Tharje për Hekurosje.

5.12.2 Tharje për Dollap

Tharja vazhdon derisa niveli i tharjes të arrijë hapin Tharje për Dollap.

5.12.3 Tharje Ekstra

Tharja vazhdon derisa niveli i tharjes të arrijë hapin Tharje ekstra.



INFORMACION

- Niveli i thatësisë mund të ndryshojë në varësi të përzjerjes së rrobave, llojit të materialit, sasisë dhe nivelit të lagështisë së rrobave.
- Mos e përdorni lavatriçen për të tharë rroba që përmbajnë dantellë, tyl, gurë të çmuar, rruaza, xhixha, tela, etj., ose rroba me përmbajtje të lartë mëndafshi.

5.12.4 Tharje me kohë - minuta

Mund të zgjidhni 30, 90 ose 150 minuta tharje për të arritur nivelin e dëshiruar të thatësisë në një temperaturë të ulët.



INFORMACION

- Kur thani sasi të vogla rrobash (2 copa maksimumi), zgjidhni hapat e tharjes me kohë në programet e tharjes Cottons ose Synthetics (Pambuk ose Sintetike).
- Nëse rrobat nuk kanë arritur në nivelin e dëshiruar të tharjes në fund të programit të tharjes, mund të zgjidhni tharjen me kohë për të mbaruar procesin.
- Kur zgjidhet ky funksion, lavatriçja e kryen tharjen për kohën e vendosur pavarësisht nga niveli i tharjes.

5.13 Ekran i kohës

Ndërsa programi është në funksion, koha e mbetur deri në fund të programit do të shfaqet në orë dhe minuta, p.sh. "01:30".



INFORMACION

- Kohëzgjatja e programit mund të ndryshojë nga vlerat në pjesën "Tabela e programeve dhe konsumit" në varësi të presionit të ujit, fortësisë dhe temperaturës së ujit, temperaturës së mjedisit, llojit dhe sasisë së rrobave, funksioneve ndihmëse të përzgjedhura dhe ndryshimeve në tensionin elektrik.

5.14 Përfundimi i programit



Me funksionin **End Time** (Koha e mbarimit), nisja e programit mund të shtyhet deri në 24 orë. Pasi të keni shtypur butonin **End Time** (Koha e mbarimit), do të shfaqet koha e parashikuar e programit. Nëse vendoset **End Time** (Koha e mbarimit), drita **End Time** (Koha e mbarimit) do të ndizet.

Për t'u siguruar që funksioni Koha e mbarimit të jetë aktivizuar dhe programi të mbarojë në fund të kohëzgjatjes së përcaktuar, duhet të shtypni **Start / Pause** pas vendosjes së kohëzgjatjes. Butoni **Start/Pause** do të pulsojë dhe do të mbetet i ndezur.

Nëse doni ta anuloni funksionin Koha e mbarimit, shtypni butonin **End Time** (Koha e mbarimit) derisa drita e kohës së mbarimit të fiket ose shtypni butonin **On/Off** për ta fikur dhe ndezur lavatriçen.

1. Hapeni derën e mbushjes, vendosni rrobat dhe hidhni detergjent, etj.
2. Zgjidhni programin e larjes, temperaturën, shpejtësinë e centrifugës dhe nëse kërkohet, funksionet ndihmëse.
3. Shtypni butonin **End Time** (Koha e mbarimit) për të vendosur kohën e dëshiruar të mbarimit. Drita **End Time** (Koha e mbarimit) do të ndizet.
4. Shtypni butonin **Start / Pause** (Nis / Pezullo). Shenja ":" në mes të kohës së mbarimit në ekran fillon të pulsojë.



INFORMACION

- Mos përdorni detergjentë të lëngshëm kur aktivizoni funksionin End Time (Koha e mbarimit)! Mund të mbesin njolla në rroba.
- Dera qëndron e kyçur gjatë periudhës së numërimit mbrapsht të Kohës së mbarimit. Nëse dëshironi ta zhblokoni derën, shtypni butonin Start/Pause për ta kaluar lavatriçen në modalitetin e pushimit. Në fund të numërimit, treguesi i Kohës së mbarimit fiket, fillon ciklin e larjes dhe koha e programit të zgjedhur shfaqet në ekran.
- Kur zgjidhet Koha e mbarimit, koha e shfaqur në ekran përbëhet nga koha e mbarimit plus kohëzgjatja e programit të zgjedhur.

5.15 Nisja e programit

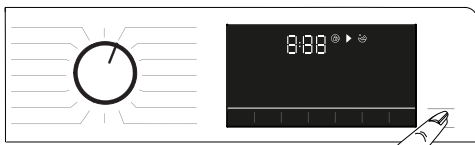

1. Shtypni butonin **Start/Pause** për të filluar programin.
2. Drita pulsuese e butonit **Start/Pause** do të mbetet e ndezur, duke treguar se programi ka filluar.
3. Dera e ngarkimit do të kyçet. Kur dera është duke u kyçur, do të shfaqet paralajmërimi "Kyçja e derës".

5.16 Kyçja e derës së ngarkimit



Ka një sistem kyçjeje në derën e ngarkimit të lavatriçes që parandalon hapjen e derës së ngarkimit në rastet kur niveli i ujit është i papërshtatshëm për të hapur derën. Drita "Loading door locked" (Dera e ngarkimit e kyçur) në panel ndizet kur dera e ngarkimit është e kyçur.



INFORMACION

- Nëse zgjidhet funksioni i telekomandës, dera do të kyçet. Për të hapur derën, duhet të shtypni tastin e telekomandës ose të ndryshoni pozicionin e programit për të çaktivizuar funksionin e telekomandës.

Hapja e derës së ngarkimit në rast ndërprerjeje të energjisë:



INFORMACION

- Në rast ndërprerjeje të energjisë, mund të përdorni dorezën e emergjencës të derës së ngarkimit nën kapakun e filtrit të pompës që të hapni manualisht derën e ngarkimit.



PARALAJMËRIM!

- Para se të hapni derën e ngarkimit, sigurohuni të mos ketë ujë në pajisje që të shmangni përmblytjet. Uji mund të jetë i nxehtë dhe mund të shkaktojë djegie.

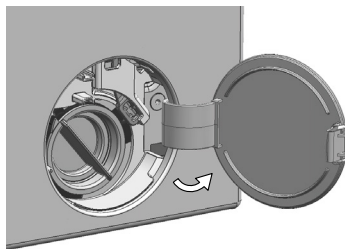

- Fikeni dhe hiqeni nga priza pajisjen.
- Hapni kapakun e filtrit të pompës.

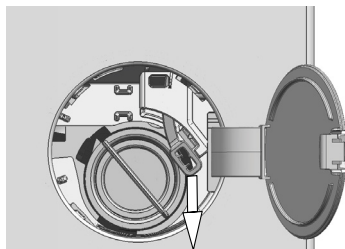

- Hiqni me një vegël dorezën e emergjencës të derës së ngarkimit prapa kapakut të filtrit.
- Hapni derën e ngarkimit duke tërhequr poshtë dorezën e emergjencës të derës së ngarkimit.
- Nëse nuk mund të hapni derën e ngarkimit, provoni përsëri duke tërhequr poshtë dorezën.
- Pas hapjes së derës, kthejeni dorezën emergjente në pozicionin e saj fillestar.

5.17 Ndryshimi i përzgjedhjeve pasi programi të ketë nisur

5.17.1 Shtimi i rrobave pasi programi ka nisur

Kur shtypni butonin **Start/Pause**, drita "Loading door locked" (Dera e ngarkimit e kyçur) në panel fiket nëse niveli i ujit në lavatriçe është i përshtatshëm.

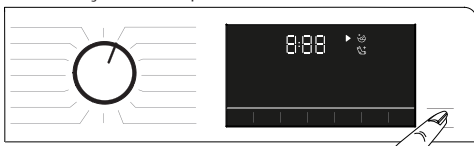

Nëse niveli i ujit në lavatriçe nuk është i përshtatshëm kur shtypni butonin **Start/Pause**, paneli do t'ju paralajmërojë që dera e ngarkimit është e kyçur.

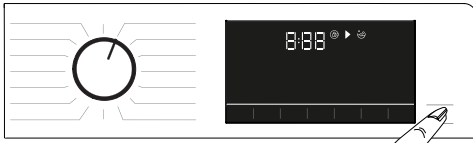

5.17.2 Kalimi i makinës në modalitetin pauzë

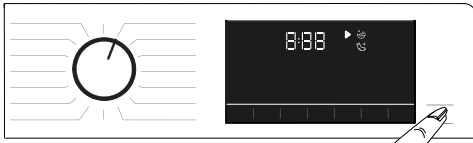

Shtypni butonin **Start/Pause** për ta kaluar pajisjen në gjendje pauze.

5.17.3 Ndryshimi i zgjedhjes së programit pasi ka filluar programi:

Nëse Kyçi për fëmijët nuk është i aktivizuar, mund të ndryshoni programin ndërsa programi i tanishëm është në punë e sipër. Kjo do të anulojë programin aktual.



INFORMACION

- Programi i ri i përzgjedhur do të fillojë nga e para

5.17.4 Programi i ri i përzgjedhur do të fillojë nga e para

Në varësi të fazës në të cilën ka arritur programi, mund të anuloni apo përzgjidhni funksionet ndihmëse. Shihni "Përzgjedhja e funksioneve ndihmëse". Gjithashtu, mund të ndryshoni parametrat e shpejtësisë së centrifugimit, të temperaturës dhe të tharjes. Shihni "Përzgjedhja e shpejtësisë së centrifugës" dhe "Përzgjedhja e temperaturës".



INFORMACION

- Nëse temperatura e ujit brenda pajisjes është e lartë ose nëse niveli i ujit është mbi vijën e derës, dera e ngarkimit nuk do të hapet.

5.18 Anulimi i programit

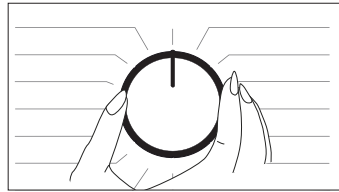

Programi do të anulohet nëse çelësi i përzgjedhjes së programit ndërrohet në një program tjetër ose nëse lavatriçja fiket dhe ndizet me këtë buton.



INFORMACION

- Programi nuk do të anulohet nëse e rrotulloni çelësin e përzgjedhjes së programit ndërkohë që Kyçi për fëmijët është i aktivizuar. Më parë duhet të anuloni Kyçin për fëmijët.
- Nëse doni ta hapni derën e ngarkimit pasi keni anuluar programin por nuk mund ta hapni meqenëse niveli i ujit në lavatriçe është mbi nivelin e hapjes së derës së ngarkimit, rrotullojeni çelësin e përzgjedhjes së programit në Pompë+Centrifugë dhe zbrazeni ujin në lavatriçe.

5.19 Përfundimi i programit

Sapo të përfundojë programi, do të shfaqet simboli i mbarimit. Nëse nuk shtypni asnjë buton për 10 minuta, lavatriçja do të kalojë në modalitetin joaktiv. Ekranin dhe të gjithë treguesit fiken. Nëse shtypni një buton çfarëdo, hapat e përfunduar të programit do të shfaqen.

5.20 Makina juaj ka funksionin "Modaliteti Pauzë".

Pas përdorimit të butonit On/Off për të ndezur pajisjen, nëse nuk filloni ndonjë program në hapin e përzgjedhjes ose nuk bëni ndonjë gjë tjetër, ose nëse nuk bëni asgjë në 2 minuta pas përfundimit të programit të zgjedhur, programi do të kalojë automatikisht në modalitetin e kursimit të energjisë. Gjithashtu, nëse produkti juaj ka një ekran që tregon kohën e programit, ekrani do të fiket plotësisht. Nëse rrotulloni çelësin e programeve ose prekni një buton çfarëdo, dritat do të kthehen përsëri në pozicionin e mëparshëm. Zgjedhjet që bëni kur dilni nga modaliteti i efikasitetit të energjisë mund të ndryshojnë. Kontrolloni nëse zgjedhjet që keni bërë janë mirë para se të filloni programin. Nëse është e nevojshme, rregullojini sërish. Ky nuk është një gabim.

5.21 Funkzioni HomeWhiz dhe funksioni i telekomandës

HomeWhiz ju lejon ta përdorni pajisjen tuaj inteligjente për të kontrolluar lavatriçen dhe për të marrë informacione lidhur me të. Falë aplikacionit HomeWhiz mund ta përdorni pajisjen tuaj inteligjente për të kryer disa procedura që mund të kryhen edhe në lavatriçe. Plus, mund të përdorni disa funksione vetëm me funksionin HomeWhiz. Për ta përdorur funksionin Bluetooth në lavatriçen tuaj, duhet ta shkarkoni aplikacionin HomeWhiz nga dyqani i aplikacioneve të pajisjes suaj inteligjente. Sigurohuni që pajisja juaj inteligjente të jetë lidhur me internetin për të instaluar aplikacionin. Nëse po e përdorni aplikacionin për herë të parë, ndiqni udhëzimet në ekran për të përfunduar procedurën e regjistrimit të përdoruesit. Sapo të përfundojë procedura e regjistrimit, mund t'i përdorni të gjithë produktet e shtëpisë tuaj me funksionin HomeWhiz, me këtë llogari. Në aplikacionin HomeWhiz, mund të prekni funksionin "Shto/Hiq pajisjen" për të parë produktet e lidhura me llogarinë tuaj. Mund t'i çiftoni këto produkte në këtë faqe.



INFORMACION

- Për të përdorur funksionin HomeWhiz, sigurohuni që aplikacioni të jetë i instaluar në pajisjen tuaj inteligjente dhe që lavatriça të jetë çiftuar me pajisjen tuaj inteligjente nëpërmjet funksionit Bluetooth. Nëse lavatriça nuk është çiftuar me pajisjen tuaj inteligjente, do të funksionojë si një pajisje që nuk e ka veçorinë HomeWhiz.
- Produkti juaj do të funksionojë sapo të çiftohet me pajisjen tuaj inteligjente nëpërmjet Bluetooth. Kontrollat e bëra nga aplikacioni do të aktivizohen nëpërmjet këtij çiftimi. Për këtë arsye, sinjali Bluetooth ndërmjet produktit dhe pajisjes inteligjente duhet të jetë mjaft i fortë.
- Ju lutemi të vizitoni www.homewhiz.com për të parë versionet Android dhe iOS të mundësuar nga aplikacioni HomeWhiz.



PARALAJMËRIM!

- Të gjitha masat e sigurisë të përshkruara në pjesën "**UDHËZIMET E PËRGJITHSHME TË SIGURISË**" të manualit tuaj të përdorimit zbatohen edhe për funksionimin e telekomandës përmes funksionit HomeWhiz.

5.21.1 Konfigurimi i HomeWhiz

Produkti dhe aplikacioni HomeWhiz duhet të jenë të lidhur në mënyrë që aplikacioni të funksionojë. Për ta vendosur këtë lidhje, ju lutemi të ndiqni hapat e mëposhtëm për konfigurimin si në produktin tuaj ashtu edhe në aplikacionin HomeWhiz.

- Nëse po shtoni një pajisje për herë të parë, prekni "Shto/Hiq pajisjen" në aplikacionin HomeWhiz. Pastaj prekni "Prekni këtu për të instaluar pajisjen e re". Ndiqni hapat e mëposhtëm si dhe udhëzimet në aplikacionin HomeWhiz për të përfunduar konfigurimin.
- Për të filluar konfigurimin, sigurohuni që lavatriça juaj të jetë e fikur. Shtypni dhe mbani shtypur butonin e temperaturës dhe butonin e telekomandës në të njëjtën kohë për 3 sekonda, për të kaluar lavatriçen në modalitetin e konfigurimit HomeWhiz.



- Kur pajisja është në modalitetin e konfigurimit HomeWhiz, do të shihni një animacion në ekran dhe ikona Bluetooth do të pulsojë derisa lavatriça të çiftohet me pajisjen tuaj inteligjente. Në këtë modalitet, aktivizohet vetëm butoni i programit. Butonat e tjerë janë të çaktivizuar.

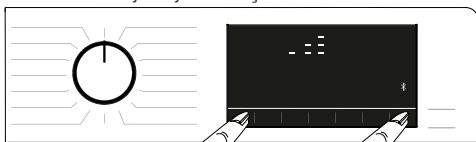

- Në ekranin që shihni në aplikacion, zgjidhni lavatriçen e dëshiruar dhe shtypni Vazhdo.
- Vazhdoni të ndiqni udhëzimet në ekran derisa aplikacioni HomeWhiz t'ju kërkojë për produktin që dëshironi të lidhni me pajisjen tuaj inteligjente.
- Kthehuni në aplikacionin HomeWhiz dhe prisni derisa të përfundojë konfigurimi. Kur konfigurimi të ketë përfunduar, caktojini një emër lavatriçes suaj. Mund të prekni ekranin për të parë produktin që keni shtuar në aplikacionin HomeWhiz.



INFORMACION

- Nëse nuk mund ta përfundoni konfigurimin me sukses për 5 minuta, lavatriçja do të fiket automatikisht. Në këtë rast, do të duhet të filloni procedurën e konfigurimit nga e para. Nëse problemi vazhdon, ju lutemi të kontaktoni Agjentin e Autorizuar të Shërbimit.
- Mund ta përdorni lavatriçen tuaj me më shumë se një pajisje inteligjente. Për ta bërë këtë, shkarkoni aplikacionin HomeWhiz në pajisjen tjetër inteligjente. Pasi të nisni aplikacionin, do të duhet të identifikoheni me llogarinë që keni krijuar më parë dhe të çftuar me lavatriçen tuaj. Përndryshe, ju lutemi të lexoni "Konfigurimi i lavatriçes që është e lidhur me llogarinë e dikujt tjetër".



PARALAJMËRIM!

- Për konfigurimin HomeWhiz, pajisja juaj inteligjente duhet të lidhet me internetin. Përndryshe, aplikacioni HomeWhiz nuk do t'ju lejojë të përfundoni me sukses procedurën e konfigurimit. Nëse keni probleme me lidhjen tuaj në internet, ju lutemi të kontaktoni ofruesin e shërbimit të internetit.



INFORMACION

- Aplikacioni HomeWhiz mund t'ju kërkojë të shkruani numrin e produktit të shënuar në etiketën e produktit. Etiketa e produktit gjendet në anën e brendshme të derës së produktit. Numri i produktit është shkruar në këtë etiketë.

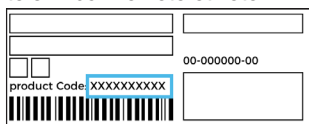

5.21.2 Konfigurimi i lavatriçes që është e lidhur me llogarinë e dikujt tjetër

Nëse lavatriçja që dëshironi të përdorni është regjistruar më parë në sistem me llogarinë e dikujt tjetër, duhet të krijoni një lidhje të re ndërmjet aplikacionit tuaj HomeWhiz dhe pajisjes.

- Shkarkoni aplikacionin HomeWhiz në pajisjen e re inteligjente që dëshironi të përdorni.
- Krijoni një llogari të re dhe hyni në këtë llogari në aplikacionin HomeWhiz.
- Ndiqni hapat në Setup HomeWhiz (5.21.1 Konfigurimi i HomeWhiz) për të përfunduar konfigurimin.



PARALAJMËRIM!

- Meqenëse funksioni HomeWhiz dhe ai i telekomandës së produktit tuaj funksionojnë nëpërmjet çiftimit me Bluetooth, produkti mund të funksionojë vetëm nga një aplikacion HomeWhiz në të njëjtën kohë.

5.21.3 Përdorimi i funksionit të telekomandës

Pas konfigurimit të HomeWhiz, Bluetooth do të ndizet automatikisht. Për të aktivizuar ose çaktivizuar lidhjen me Bluetooth, shihni 5.11.2 Bluetooth 3". Nëse e fikni dhe ndizni lavatriçen kur Bluetooth është i aktivizuar, do të rilidhet automatikisht. Nëse pajisja e çftuar del jashtë intervalit, lidhja Bluetooth do të fiket automatikisht. Për këtë arsye, do të duhet të aktivizoni përsëri funksionin Bluetooth nëse dëshironi të përdorni funksionin e telekomandës. Mund të kontrolloni simbolin Bluetooth në ekran për të ndjekur statusin e lidhjes. Nëse simboli është i ndezur, kjo do të thotë se lidhja Bluetooth është vendosur. Nëse simboli është vendosur, produkti po përipiqet të lidhet. Nëse simboli është i fikur, kjo do të thotë se nuk keni lidhje.



PARALAJMËRIM!

- Nëse lidhja me Bluetooth është aktive në produktin tuaj, mund të zgjidhni funksionin e telekomandës. Nëse funksioni i telekomandës nuk mund të zgjidhet, kontrolloni gjendjen e lidhjes. Nëse lidhja dështon, përsëritni cilësimet e konfigurimit fillestar në pajisje.
- Për arsye sigurie, dera e produktit do të mbetet e kyçur, ndërsa funksioni i telekomandës është i aktivizuar, pavarësisht modalitetit të funksionimit. Nëse dëshironi të hapni derën e pajisjes, do të duhet ta ktheni çelësin e përzgjedhjes së programit ose të shtypni çelësin e telekomandës për të çaktivizuar funksionin e telekomandës.

Kur doni ta kontrolloni lavatriçen nga distanca, aktivizoni funksionin e telekomandës duke shtypur butonin e telekomandës ndërsa çelësi i programit është në pozicionin e butonit Shkarkoni programin/pozicionin e telekomandës në panelin e kontrollit. Sapo të keni qasje në pajisjen tuaj, do të shihni një ekran të ngjashëm si më poshtë.



Kur të aktivizohet telekomanda, mund të menaxhoni dhe fikni lavatriçen, si dhe të ndiqni statusin e saj. Gjithashtu të gjitha funksionet, përveç kyçit për fëmijët, mund të menaxhohen përmes aplikacionit. Mund të ndiqni treguesin e funksionit në buton nëse funksioni i telekomandës është i ndezur ose i fikur. Nëse funksioni i telekomandës është i fikur, të gjitha proceset kryhen në lavatriçe dhe vetëm në aplikacion lejohet ndjekja e statusit. Nëse funksioni i telekomandës nuk mund të aktivizohet, do të dëgjoni një mesazh paralajmërues pas shtypjes së butonit. Kjo mund të ndodhë nëse produkti është i ndezur ose nëse nuk ka produkte të çiftuara përmes Bluetooth. Disa shembuj të këtyre rasteve janë cilësimet e funksionit Bluetooth të fikura ose dera e lavatriçes e hapur. Kur aktivizoni këtë funksion në lavatriçe, funksioni i përmendur do të mbetet aktiv, përveç rasteve të caktuara, duke ju lejuar të kontrolloni në distancë lavatriçen nëpërmjet Bluetooth.

Në raste të caktuara, ai çaktivizohet për arsye sigurie:

- Kur lavatriçja ka një ndërprerjeje të energjisë.
- Kur butoni i programit është rrotulluar për të zgjedhur një program tjetër ose kur produkti është i fikur.

5.21.4 Zgjidhja e problemeve

Ndiqni hapat e mëposhtëm në qoftë se keni probleme me kontrollin ose lidhjen. Vëzhgoni nëse problemi vazhdon ose jo pas veprimit që keni kryer. Veproni si më poshtë nëse problemi nuk zgjidhet.

- Kontrolloni nëse pajisja juaj inteligjente është e lidhur me rrjetin përkatës në shtëpi.
- Rindizni sërish aplikacionin e pajisjes.
- Fikeni Bluetooth dhe pastaj ndizeni nëpërmjet panelit të kontrollit të përdoruesit.
- Nëse lidhja nuk mund të krijohet me proceset e mësipërme, përsëritni cilësimet e konfigurimit fillestar në pajisje.

Nëse problemi vazhdon, kontaktoni Agjentin e Autorizuar të Shërbimit.

6 Mirëmbajtja dhe pastrimi

Jetëgjatësia e shërbimit të produktit zgjatet dhe problemet e hasura shpesh pakësohen nëse pastrohet në intervale të rregullta.

6.1 Pastrimi i sirtarit të detergjentit

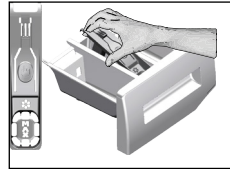

Pastroni sirtarin e detergjentit në intervale të rregullta (çdo 4-5 cikle larjeje) siç tregohen më poshtë me qëllim që të parandaloni grumbullimin e pluhurit të detergjentit me kalimin e kohës.

- 1 Hiqni sifonin duke e ngritur nga mbrapa siç tregohet në figurë. Pasi të keni bërë procedurat e përmendura më poshtë për pastrimin, vendoseni përsëri sifonin në vend dhe shtyjeni pjesën e tij përpara poshtë për t'u siguruar që të kapen kapëset.



INFORMACION

- Nëse mbetet përzierje uji dhe zbutësi më shumë se sasia normale në ndarjen e zbutësit, duhet pastruar sifoni.

2. Pastroni sirtarin e detergjentit dhe sifonin me shumë ujë të vakët në një lavaman. Për të mos lejuar mbetjet të bien në kontakt me lëkurën, pastrojeni me një furçë të përshtatshme duke veshur një palë doreza.
- 3 Vendosni sirtarin në vendin e tij pas pastrimit dhe sigurohuni që të mbyllet plotësisht.

6.2 Pastrimi i derës së ngarkesës dhe kazanit

Për produktet me program për pastrimin e kazanit, ju lutem shikoni Përdorimi i produktit – Programet.



Pas çdo larjeje dhe tharjeje sigurohuni që të mos mbeten substanca të huaja në kazan. Nëse vrimat e treguara në figurë janë të bllokuara, hapni vrimat duke përdorur kunjë dhëmbësh.



INFORMACION

- Substancat e metaleve të huaja do të shkaktojnë njolla ndryshku në kazan. Pastrojini njollat në sipërfaqen e kazanit duke përdorur agjentë pastrues për çelik inoksi. Mos përdorni asnjëherë lesh çeliku apo tel leshi.



KUJDES!

- Mos përdorni asnjëherë sfungjer apo materiale fërkimi. Kjo do të dëmtojë sipërfaqet e lya, prej kromi dhe plastike.

6.3 Pastrimi i trupit dhe panelit të kontrollit

Fshijeni trupin e makinerisë me ujë me sapun ose detergjentë xhel të butë siç duhet, dhe thajeni me një copë të butë. Përdorni vetëm një copë të butë të thatë për të pastruar panelin e kontrollit.

6.4 Pastrimi i filtrave të marrjes së ujit

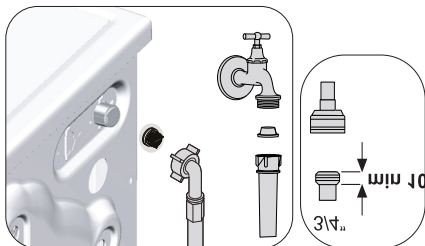

Ka një filtër në fund të çdo valvule për marrjen e ujit në pjesën e pasme të makinerisë dhe gjithashtu në të fund të çdo tubi të marrjes së ujit që janë të lidhur me rubinetin. Këta filtra parandalojnë hyrjen e substancave të huaja dhe papastërtive të ujit në makinën larëse.

Filtrat duhen pastruar nëse janë të pistë.

1. Mbyllni rubinetet.
2. Hiqni vidat nga tubat e shkarkimit të ujit për të arritur filtrat në valvulat e marrjes së ujit. Pastroni mbetejet në to me një furçë të përshtatshme. Nëse filtrat janë shumë të pistë, hiqini nga vendet me një pincë dhe pastrojini në këtë mënyrë.
3. Hiqini filtrat në pjesët fundore të sheshta të tubave të marrjes së ujit bashkë me rondelet dhe pastrojini tërësisht me ujë të rrjedhshëm.
4. Rivendosni rondelet dhe filtrat me kujdes në vendet e tyre dhe shtrëngojni vidat e tubit me dorë.

6.5 Shkarkimi i ujit të mbetur dhe pastrimi i filtrit të pompës.

Sistemi i filtrimit në lavatriçen tuaj parandalon që gjërat e forta si kopsat, monedhat dhe fibrat e materialeve të mos bllokojnë helikënen e pompës gjatë shkarkimit të ujit. Prandaj, uji do të shkarkohet pa problem dhe jetëgjatësia e shërbimit të pompës do të zgjatet. Nëse makineria nuk e bën shkarkimin e ujit, filtri i pompës është i bllokuar. Filtri duhet të pastrohet kur ai bllokohet ose çdo 3 muaj. Uji duhet të shkarkohet paraprakisht për të pastruar filtrin e pompës. Përveç kësaj, para se të transportoni makinerinë (p.sh. kur lëvizini në një shtëpi tjetër) dhe në rastin e ujit të ngrirë, uji mund të duhet që të shkarkohet plotësisht.



KUJDES!

- Substancat e huaja të lëna në filtrin e pompës mund ta dëmtojnë produktin ose të shkaktojnë probleme zhurme.
- Nëse produkti nuk përdoret, mbylleni rubinetin, hiqni tubin e ujit dhe tubin e shkarkimit dhe vendoseni lavatriçen në vende ku nuk ka rrezik të ngrijës.
- Pas çdo përdorimi, mbyllni rubinetin e ujit me të cilin lidhet tubacioni i ujit.

1. Për të pastruar filtrin e pistë dhe për të zbratur ujin, hiqeni lavatriçen nga priza për të ndërprerë energjinë.



KUJDES!

- Temperatura e ujit brenda makinerisë mund të ngrihet deri në 90 °C. Për të shmangur rrezikun e djegies, pastrojini filtrin pasi uji brenda lavatriçes të jetë ftohur.

2. Hapni kapakun e filtrit. Shtypeni kapësen në drejtimin e shigjetës dhe tërhiqeni kapakun drejt vetes.

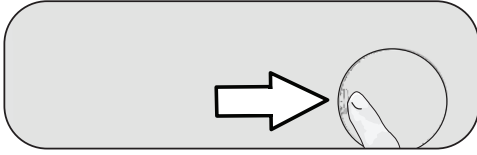

3. Për të zbrazur ujin në lavatriçe.

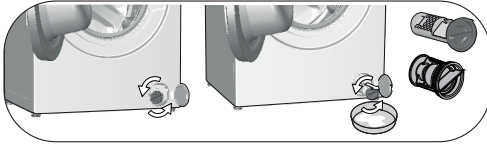

- Për të grumbulluar ujin që del jashtë filtrit, vendosni një enë të madhe të cekët përpara filtrit.
 - Rrotulloni dhe lironi filtrin e pompës derisa të fillojë të dalë uji (kundërorar). Futeni ujin që rrjedh në enën që vendosët përballë filtrit. Mbani gjithmonë një copë leckë të dobishme për të thithur ujin që del jashtë.
 - Kur uji brenda makinerisë mbaron, hiqeni filtrin tërësisht duke e rrotulluar.
- Pastroni çdo mbetje brenda filtrit dhe gjithashtu fibrat, nëse ka, rrotull zonës të helikës të pompës.
 - Vendosni përsëri filtrin.
 - Mbylleni kapakun e filtrit.

7 Zgjidhja e problemeve

Programet nuk fillojnë pasi dera e ngarkimit të jetë mbyllur.

- Nuk keni shtypur butonin Start/Pause/Cancel.>>> *Shtypni butonin Start/Pause/Cancel.
- Nëse ngarkesa është shumë e madhe, mund të jetë e vështirë që dera e ngarkimit të mbyllet.>>> *Ngarkoni më pak roba dhe sigurohuni që dera e ngarkimit të jetë e mbyllur siç duhet.

Programi nuk mund të nisët apo përzgjidhet.

- Lavatriça mund të ketë kaluar në mënyrë automatike në modalitetin mbrojtës për shkak të një problemi me furnizimin (tensioni i energjisë, presioni i ujit, etj.).>>> Shtypni dhe mbani shtypur butonin On/Off për 3 sekonda për ta kthyer lavatriçen në parametrat e fabrikës. (Shihni "Anulimi i programit")

Brenda në lavatriçe ka ujë.

- Mund të ketë mbetur një sasi uji në produkt për shkak të proceseve të kontrollit të cilësisë në prodhim.>>> Ky nuk është një defekt; uji nuk është i dëmshëm për lavatriçen.

Ka rrjedhje uji nga fundi i lavatriçes.

- Mund të ketë ndonjë problem me tubat ose filtrin e pompës.>>> Sigurohuni që gominat e tubave të hyrjes së ujit të jenë shtërënguar mirë. Lidhni fort tubin me rubinetin.
- Filtri i pompës nuk është mbyllur mirë.>>> Sigurohuni që filtri i pompës të mbyllur mirë.

Lavatriça nuk e merr ujin.

- Rubineti mund të jetë i mbyllur.>>> Hapni rubinetet.
- Tubi i hyrjes së ujit mund të jetë përdredhur.>>> Drejtoni tubin.
- Filtri i hyrjes së ujit mund të jetë bllokuar.>>> Pastroni filtrin.
- Dera e ngarkimit mund të mos jetë mbyllur.>>> Mbyllni derën e ngarkimit.

Lavatriça nuk e shkarkon ujin.

- Tubi i shkarkimit të ujit mund të jetë bllokuar ose përdredhur.>>> Pastroni ose drejtoni tubin.
- Filtri i pompës mund të jetë bllokuar.>>> Pastroni filtrin e pompës.

Lavatriça dridhet ose bën zhurmë.

- Lavatriça mund të mos jetë e balancuar.>>> Rregulloni këmbët që të vendosni në nivel lavatriçen.
- Një substancë e fortë mund të ketë hyrë në filtrin e pompës.>>> Pastroni filtrin e pompës.
- Bulonat e sigurisë së transportit mund të mos jenë hequr.>>> Hiqni bulonat e sigurisë së transportit.
- Sasia e rrobave mund të jetë shumë e vogël.>>> Shtoni më shumë roba në lavatriçe.
- Lavatriça mund të jetë mbingarkuar me roba.>>> Hiqni disa nga rrobat nga lavatriça ose shpërndajeni me dorë ngarkesën për ta balancuar në mënyrë të njëtrajtshme në lavatriçe.
- Lavatriça mund të jetë në kontakt me një sipërfaqe të fortë.>>> Sigurohuni që lavatriça të mos bjerë në kontakt me asgjë.

Lavatriçja ndaloj pak pasi filloj programi.

- Lavatriçja mund të ketë ndaluar përkohësisht për shkak të tensionit të ulët. >>> Do të rifillojë punën kur tensioni të vijë në nivelin normal.

Lavatriçja e shkarkon direkt ujin që merr brenda.

- Tubi i shkarkimit mund të jetë në një lartësi të papërshtatshme. >>> Lidhni tubin e shkarkimit të ujit siç përshkruhet në manualin e përdorimit.

Nuk shihet ujë në lavatriçe gjatë larjes.

- Niveli i ujit nuk mund të shihet nga jashtë lavatriçes. Ky nuk është defekt.

Dera e ngarkimit nuk mund të hapet.

- Bllokimi i derës mund të jetë aktivizuar për shkak të nivelit të ujit në lavatriçe. >>> Shkarkoni ujin duke vënë në punë programin e Pompës ose Centrifugës.
- Lavatriçja mund të jetë duke ngrohur ujin ose në fazën e centrifugimit...>>> Prisi derisa programi të përfundojë.
- Dera e ngarkimit mund të jetë e bllokuar për shkak të presionit të ushtruar. >>> Kapni dorezën, shtyni dhe tërhiqni derën e ngarkimit për ta liruar atë nga presioni dhe hapeni atë.
- Dera e ngarkimit nuk do të hapet nëse nuk ka energji. >>> Për të hapur derën e ngarkimit, hapni kapakun e filtrit të pompës dhe ulni poshtë dorezën e emergjencës që ndodhet në anën e pasme të kapakut të lartpërmendur. Shihni "Kycja e derës së ngarkimit"

Larja merr më shumë kohë nga sa tregohet në manualin e përdorimit.(*)

- Presioni i ujit mund të jetë i ulët. >>> Meqenëse sasia e ujit është ulur, lavatriçja do të presë derisa të marrë ujë të mjaftueshëm për të shmangur cilësinë e dobët të larjes. Prandaj, koha e larjes zgjat më shumë.
- Tensioni mund të jetë i ulët. >>> Nëse tensioni i furnizimit është i ulët, koha e larjes zgjatet për të parandaluar cilësinë e dobët të larjes.
- Temperatura e hyrjes së ujit mund të jetë e ulët. >>> Koha që kërkohet për të ngrohur ujin zgjat më shumë në stinët e ftohta. Gjithashtu, koha e larjes mund të zgjatet për të shmangur rezultate të dobëta të larjes.
- Numri i cikleve të shpërlarjes dhe/ose sasia e ujit të shpërlarjes mund të jetë rritur. >>> Kur nevojitet një rendiment më i mirë i shpërlarjes, lavatriçja rrit sasinë e ujit të shpërlarjes dhe shton një cikël tjetër shpërlarjeje, nëse është e nevojshme.
- Mund të jetë formuar shkumë e tepërt për shkak të përdorimit të një sasive të madhe detergjenti, si dhe mund të jetë aktivizuar sistemi i thithjes automatike të shkumës. >>> Përdorni sasinë e rekomanduar të detergjentit.

Koha e programit nuk numëron së prapthi. (Në modelet me ekran) (*)

- Kohëmatësi mund të ndalojë gjatë marrjes së ujit. >>> Treguesi i kohëmatësit nuk do të numërojë së prapthi derisa lavatriçja të marrë sasinë e nevojshme të ujit. Kur sasia e ujit të marrë ulet, lavatriçja do të presë derisa të marrë ujë të mjaftueshëm për të shmangur rezultatet e dobëta të larjes. Pas kësaj, treguesi i kohëmatësit do të rifillojë numërimin së prapthi.
- Kohëmatësi mund të ndalojë gjatë ngrohjes. >>> Treguesi i kohëmatësit nuk do të numërojë së prapthi derisa lavatriçja të ketë arritur temperaturën e përzgjedhur.
- Treguesi i kohëmatësit mund të ndalojë gjatë fazës së centrifugimit. >>> Sistemi i gjurmimit automatik të ngarkesës së pabalancuar mund të jetë aktivizuar për shkak të shpërndarjes së pabalancuar të rrobave në kazan.

Koha e programit nuk numëron së prapthi. (*)

- Shpërndarja e rrobave në lavatriçe mund të mos jetë e balancuar. >>> Sistemi i gjurmimit automatik të ngarkesës së pabalancuar mund të jetë aktivizuar për shkak të shpërndarjes së pabalancuar të rrobave në kazan.

Makina larëse nuk kalon në hapin e centrifugës. (*)

- Shpërndarja e rrobave në lavatriçe mund të mos jetë e balancuar. >>> Sistemi i gjurmimit automatik të ngarkesës së pabalancuar mund të jetë aktivizuar për shkak të shpërndarjes së pabalancuar të rrobave në kazan.
- Lavatriçja nuk bën centrifugën nëse uji nuk zbrazet plotësisht. >>> Kontrolloni filtrin dhe tubin e shkarkimit.
- Mund të jetë formuar shkumë e tepërt për shkak të përdorimit të një sasive të madhe detergjenti, si dhe mund të jetë aktivizuar sistemi i thithjes automatike të shkumës. >>> Përdorni sasinë e rekomanduar të detergjentit.

Rendimenti i larjes është i dobët: Rrobat marrin ngjyrë gri.(**)

- Është përdorur sasi e pamjaftueshme detergjenti për një kohë të gjatë. >>> Përdorni sasinë e rekomanduar të detergjentit sipas fortësisë së ujit dhe llojit të rrobave.
- Larja është bërë me temperatura të ulëta për një kohë të gjatë. >>> Zgjidhni temperaturën e duhur për larjen e rrobave.
- Ujë i fortë dhe sasi e pamjaftueshme e detergjentit. >>> Përdorimi i ujit të fortë së bashku me sasinë e pamjaftueshme të detergjentit mund të shkaktojë akumulim të ndryshës dhe ngjrosjen gri të rrobave me kohën. Është e vështirë të eliminohet ngjyrimi në gri, pasi ai të ketë ndodhur. Përdorni sasinë e rekomanduar të detergjentit të përshtatshëm për fortësinë e ujit dhe llojin e rrobave.
- Mund të jetë përdorur sasi e tepërt detergjenti. >>> Përdorni sasinë e rekomanduar të detergjentit, që i përshtatet fortësisë së ujit dhe rrobave.

Rendimenti i larjes është i dobët: Njollat nuk hiqen ose rrobat nuk zbardhen. ()**

- Mund të jetë përdorur sasi e pamjaftueshme detergjenti. >>> Përdorni sasinë e rekomanduar të detergjentit për llojin e rrobave.
- Lavatriçja mund të ketë qenë e mbingarkuar. >>> Mos e mbingarkoni lavatriçen. Ngarkoni lavatriçen me sasinë e rekomanduar në "Tabela e programeve dhe konsumit".
- Mund të jetë zgjedhur programi dhe temperatura e gabuar. >>> Zgjidhni temperaturën dhe programin e duhur për rrobat që do të lahen.
- Mund të jetë përdorur lloji i gabuar i detergjentit. >>> Përdorni detergjent origjinal të përshtatshëm për lavatriçen.
- Detergjenti mund të jetë vendosur në ndarjen e gabuar. >>> Vendoseni detergjentin në ndarjen e duhur. Mos e përzieni agjentin zbardhues dhe detergjentin me njëri-tjetrin.

Rendimenti i larjes është i dobët: Në rroba janë shfaqur njolla yndyre. ()**

- Kazani mund të mos jetë pastruar rregullisht. >>> Pastrojeni kazanin rregullisht. Për ta bërë këtë, ju lutem shikoni. 6.2.

Rendimenti i larjes është i dobët: Rrobat mbajnë erë të keqe. ()**

- Larja në temperatura të ulëta dhe/ose me programe të shkurtra për një kohë të gjatë do të shkaktojë erë dhe baktere në kazan. >>> Lëreni sirtarin e detergjentit dhe derën e ngarkimit të makinës paksa të hapur pas çdo cikli të larjes. Në këtë mënyrë, në lavatriçe nuk do të krijohet një ambient i lagësht i favorshëm për bakteret.

Ngjyra e rrobave është zbehur. ()**

- Lavatriçja mund të ketë qenë e mbingarkuar. >>> Mos e mbingarkoni lavatriçen.
- Detergjenti mund të jetë i njomë. >>> Mbajini detergjentët në ambiente pa lagështi dhe mos i ekspozoni në temperatura ekstreme.
- Mund të jetë zgjedhur një temperaturë e lartë. >>> Zgjidhni programin dhe temperaturën e duhur sipas llojit dhe shkallës së njollave të rrobave.

Rendimenti i shpëlarjes është i dobët

- Sasia, marka dhe kushtet e ruajtjes së detergjentit të përdorur mund të mos jenë të përshtatshme. >>> Përdorni një detergjent të përshtatshëm për lavatriçe dhe për rrobat tuaja. Mbajini detergjentët në ambiente pa lagështi dhe mos i ekspozoni në temperatura ekstreme.
- Detergjenti mund të jetë shtuar në ndarjen e gabuar. >>> Nëse shtoni detergjent në ndarjen e paralarjes, edhe nëse nuk keni zgjedhur një program paralarjeje, lavatriçja mund ta marrë këtë detergjent gjatë hapit të shpëlarjes ose zbutjes. Vendoseni detergjentin në ndarjen e duhur.
- Filtri i pompës mund të jetë bllokuar. >>> Kontrolloni filtrin.
- Tubi i shkarkimit mund të jetë palosur. >>> Kontrolloni tubin e shkarkimit.

Rrobat bëhen të ngurta pas larjes. ()**

- Mund të jetë përdorur sasi e pamjaftueshme detergjenti. >>> Përdorimi i sasisë së pamjaftueshme të detergjentit për fortësinë e ujit mund të shkaktojë që rrobat të bëhen të ngurta me kalimin e kohës. Përdorni sasinë e duhur të detergjentit sipas fortësisë së ujit.
- Detergjenti mund të jetë shtuar në ndarjen e gabuar. >>> Nëse shtoni detergjent në ndarjen e paralarjes, edhe nëse nuk keni zgjedhur një program paralarjeje, lavatriçja mund ta marrë këtë detergjent gjatë hapit të shpëlarjes ose zbutjes. Vendoseni detergjentin në ndarjen e duhur.
- Detergjenti mund të jetë përzier me zbutës. >>> Mos e përzieni detergjentin me zbutësin. Lajeni dhe pastrojeni sirtarin me ujë të nxehtë.

Rrobat nuk mbajnë erën e zbutësit. ()**

- Detergjenti mund të jetë shtuar në ndarjen e gabuar. >>> Nëse shtoni detergjent në ndarjen e paralarjes, edhe nëse nuk keni zgjedhur një program paralarjeje, lavatriçja mund ta marrë këtë detergjent gjatë hapit të shpëlarjes ose zbutjes. Lajeni dhe pastrojeni sirtarin me ujë të nxehtë. Vendoseni detergjentin në ndarjen e duhur.
- Detergjenti mund të jetë përzier me zbutës. >>> Mos e përzieni detergjentin me zbutësin. Lajeni dhe pastrojeni sirtarin me ujë të nxehtë.

Mbetje detergjenti në sirtarin e detergjentit. ()**

- Detergjenti mund të jetë shtuar në sirtarin e lagësht. >>> Thajeni sirtarin para se të shtoni detergjent.
- Detergjenti mund të jetë njomur. >>> Mbajini detergjentet në ambiente pa lagështi dhe mos i ekspozoni në temperatura ekstreme.
- Presioni i ujit mund të jetë i ulët. >>> Kontrolloni presionin e ujit.
- Detergjenti në ndarjen kryesore të larjes është njomur ndërsa lavatriçja po merrte ujin për paralarjen. Vrimat në ndarjen e detergjentit mund të jenë bllokuar. >>> Kontrolloni vrimat dhe pastrojeni nëse janë bllokuar.
- Mund të ketë një problem me valvulat e sirtarit të detergjentit. >>> Thërrisni Agjentin e Autorizuar të Shërbimit.
- Detergjenti mund të jetë përzier me zbutës. >>> Mos e përzieni detergjentin me zbutësin. Lajeni dhe pastrojeni sirtarin me ujë të nxehtë.

Ka mbetur detergjent në rroba.

- Lavatriçja mund të ketë qenë e mbingarkuar. >>> Mos e mbingarkoni lavatriçen.
- Mund të jetë zgjedhur programi dhe temperatura e gabuar. >>> Zgjidhni temperaturën dhe programin e duhur për rrobat që do të lahen.
- Mund të jetë përdorur detergjenti i gabuar. >>> Zgjidhni detergjentin e duhur për larjen e rrobave.

Në lavatriçe formohet shkumë e tepërt. (**)

- Mund të jenë përdorur detergjentë të papërshtatshëm për lavatriçe. >>> Përdorni detergjente të përshtatshme për lavatriçe.
- Mund të jetë përdorur sasi e tepërt detergjenti. >>> Përdorni vetëm sasinë e mjaftueshme të detergjentit.
- Detergjenti mund të jetë ruajtur në kushte të papërshtatshme. >>> Mbajeni detergjentin në një zonë të mbyllur dhe të thatë. Mos e ruani në vende tepërt të nxehta.
- Rrobat në formë rrjeje, si tyli mund të shkurtojnë shumë për shkak të teksturës së tyre. >>> Përdorni më pak detergjent për këto lloje të pëlhurave.
- Detergjenti mund të jetë vendosur në ndarjen e gabuar. >>> Vendoseni detergjentin në ndarjen e duhur.
- Zbutësi është marrë herët. >>> Mund të ketë një problem në valvulat ose në sirtarin e detergjentit. Thërrisni Agjentin e Autorizuar të Shërbimit.

Nga sirtari i detergjentit po derdhet shkumë.

- Mund të jetë përdorur sasi e tepërt detergjenti. >>>>Përzieni 1 lugë çaji zbutës dhe 1/2 L ujë dhe hidhjeni në ndarjen kryesore të sirtarit të detergjentit.
- Vendosni në lavatriçe detergjent të përshtatshëm me programet dhe ngarkesat maksimale të treguara në "Tabelën e programit dhe konsumit". Kur përdorni kimikate shtesë (heqës njollash, zbardhues e kështu me radhë), ulni sasinë e detergjentit.

Rrobat mbeten të lagura në fund të programit. (*)

- Mund të jetë formuar shkumë e tepërt për shkak të përdorimit të një sasive të madhe detergjenti, si dhe mund të jetë aktivizuar sistemi i thithjes automatike të shkumës. >>> Përdorni sasinë e rekomanduar të detergjentit.

Tharja zgjat shumë.

- Lavatriça mund të ketë qenë e mbingarkuar. >>> Mos e mbingarkoni lavatriçen.
- Centrifugimi mund të mos jetë i mjaftueshëm për rrobat. >>> Zgjidhni një shpejtësi më të lartë të centrifugimit në hapin e larjes së pajisjes larëse-tharëse.
- Rubineti mund të jetë i mbyllur. >>> Hapni rubinetet.

Rrobat dalin të lagura pas hapit të tharjes.

- Programi i përzgjedhur mund të mos jetë i përshtatshëm për llojin e rrobave. >>>Kontrolloni etiketat e mirëmbajtjes në veshje dhe zgjidhni një program në përputhje me udhëzimet, ose zgjidhni programet me kohë shtesë.
- Lavatriça mund të ketë qenë e mbingarkuar. >>> Mos e mbingarkoni lavatriçen.
- Centrifugimi mund të mos jetë i mjaftueshëm për rrobat. >>> Zgjidhni një shpejtësi më të lartë të centrifugimit në hapin e larjes së pajisjes larëse-tharëse.

Lavatriça nuk fillon ose programi nuk fillon.

- Mund të mos jetë futur në prizë kablli i energjisë. >>> Sigurohuni që kablli i energjisë të jetë futur në prizë.
- Programi mund të mos jetë caktuar ose mund të mos jetë shtypur butoni Start/Pause/Cancel. >>> Sigurohuni që programi të jetë caktuar dhe lavatriça të mos jetë në modalitetin e Ndalesës.
- Kuçi i fëmijëve mund të jetë aktivizuar. >>> Çaktivizoni kuçin e fëmijëve.

Rrobat tkurren, çngjyrosen, prishen ose dëmtohen.

- Programi i përzgjedhur mund të mos jetë i përshtatshëm për llojin e rrobave. >>>Kontrolloni etiketat e mirëmbajtjes në veshje dhe zgjidhni një program në përputhje me udhëzimet, ose zgjidhni programet me kohë shtesë. Nuk duhet të thani rroba që nuk janë të përshtatshme për tharje.

Lavatriça nuk e bën tharjen.

- Rrobat mund të mos jenë të thata ose nuk është aktivizuar hapi i tharjes. >>> Kontrolloni nëse është zgjedhur gjithashtu funksioni i tharjes pas programit të zgjedhur të larjes.

Dera e ngarkimit nuk mund të hapet.

- Dera e lavatriçes suaj mund të mos hapet për arsye sigurie. >>>Nëse treguesi i derës së kyçur është aktiv në ekran pas hapit të tharjes, lavatriça do ta mbajë derën të kyçur për sigurinë tuaj, derisa të ftohet.
- Dera e ngarkimit nuk do të hapet nëse nuk ka energji. >>> Për të hapur derën e ngarkimit, hapni kapakun e filtrit të pompës dhe ulni poshtë dorezën e emergjencës që ndodhet në anën e pasme të kapakut të lartpërmendur. Shihni "Kycja e derës së ngarkimit"

(*) Lavatriça nuk kalon në fazën e centrifugës kur rrobat nuk janë të shpërndara në mënyrë të barabartë në kazan për të parandaluar ndonjë dëmtim të makinerisë dhe mjedisit rrethues. Rivendosni rrobat dhe kryeni sërish centrifugimin. (**)
Kazani mund të mos jetë pastruar rregullisht. >>> Pastrojeni kazanin rregullisht. Shikoni 6.2



KUJDES!

- Nëse nuk mund ta eliminoni problemin megjithëse keni ndjekur udhëzimet në këtë pjesë, konsultohuni me shitësin ose Agjentin e Autorizuar të Shërbimit. Mos u përpiqni asnjëherë të rregulloni vetë një produkt që nuk funksionon.



PARALAJMËRIM!

- Kontrolloni seksionin HomeWhiz për informacionet përkatëse lidhur me zgjidhjen e problemeve.

