

beko

Škrinja / Upute za uporabu
Zamrzivač / Uputstvo za upotrebu
Frigorifer / Manuali i Përdoruesit
Zamrzivač / Korisnički priručnik



RFNE448E35W

58 3697 0000/ HR/ SR/ SQ/ BS/ 2/3_AT/ 30.07.25 10:15
7278440514



Molimo, prvo pročitajte ovaj priručnik!

Poštovani korisniče,

Zahvaljujemo na odabiru ovog proizvoda Beko .

Želimo postići optimalnu učinkovitost ovog visokokvalitetnog proizvoda koji je proizveden primjenom najmodernije tehnologije. Da biste to učinili, pažljivo pročitajte ovaj priručnik i svu ostalu dokumentaciju prije uporabe proizvoda.

Pridržavajte se svih upozorenja i informacija u korisničkom priručniku. Na taj način zaštitit ćete sebe i proizvod od oštećenja koja mogu nastati. Čuvajte korisnički priručnik. Ovaj priručnik pridodaje proizvodu ako ćete ga nekome ustupiti.





U korisničkom priručniku i na proizvodu koriste se sljedeći simboli:



Pročitajte korisnički priručnik.



Opasnost koja može rezultirati smrću ili ozljedom.

 ENERG 		Podaci o modelu pohranjeni su u bazi podataka proizvoda, a možete im pristupiti unosom sljedećih internetskih stranica i traženjem identifikacijske oznake modela (*) koja se nalazi na energetske oznaci.
SUPPLIER'S NAME	MODEL IDENTIFIER → (*)	
		https://eprel.ec.europa.eu/

1	Sigurnosne upute.....	4
1.1	Važni sigurnosni simboli.....	4
1.2	Namjena.....	4
1.3	Sigurnost djece, ranjivih osoba i kućnih ljubimaca	5
1.4	Električna sigurnost.....	5
1.5	Sigurno rukovanje.....	6
1.6	Sigurna instalacija	6
1.7	Sigurno rukovanje.....	9
1.8	Sigurno čuvanje hrane.....	12
1.9	Sigurno održavanje i čišćenje	13
1.10	Rasvjeta	14
1.11	Zbrinjavanje starog proizvoda	14
2	Upute za zaštitu okoliša	14
2.1	Sukladnost s Direktivom o gospodarenju otpadnim električnim i elektroničkim uređajima i opremom (WEEE Directive) i odlaganjem otpada	14
3	Zamrzivač	15
4	Priprema	16
4.1	Što učiniti za uštedu energije	16
4.2	Prva uporaba	16
4.3	Klimatski razred i definicije.....	17
5	Instalacija	17
5.1	Aдекватno mjesto za ugradnju.....	17
5.2	Postavljanje plastičnih klinova	17
5.3	Prilagođavanje nožica.....	18
5.4	Pozor: vruća površina	18
6	Rukovanje proizvodom.....	18
7	Upotreba uređaja	19
7.1	Upravljačka ploča proizvoda	19
7.2	Upravljačka ploča proizvoda	21
7.3	Zamrzavanje svježih namirnica....	21
7.4	Postavljanje vrata na drugu stranu	24
7.5	Upozorenje za otvorena vrata.....	24
7.6	Zamjena svjetla	24
8	Čišćenje i održavanje	25
9	Rješavanje problema.....	26

1 Sigurnosne upute

- Ovaj odjeljak sadrži sigurnosne upute potrebne za sprječavanje opasnosti nastanka tjelesnih ozljeda i oštećenja materijala.
- Naša tvrtka neće se smatrati odgovornom za štete koje mogu nastati zbog ne pridržavanja ovih uputa.
- Neka instalaciju i popravak uvijek obavi proizvođač, ovlaštenu servis ili osoba koje će odrediti tvrtka uvoznik.
- Koristite samo originalne rezervne dijelove i pribor.
- Na popravljajte te ne zamjenjujte niti jedan dio proizvoda sami osim ako to nije izričito navedeno u korisničkom priručniku.
- Na obavljajte nikakve promjene na proizvodu.

1.1 Važni sigurnosni simboli

 Opasnost od strujnog udara!

 Pročitajte korisnički priručnik.

 Opasnost od opekline uslijed dodira s vrućim površinama.

 Zapaljivi materijal, upozorenja za opasnost od požara.

 Opasnost od ozljeda zbog dodira s oštrim površinama!

 Opasnost od UV-C zračenja

1.2 Namjena

- Ovaj proizvod nije prikladan za komercijalnu primjenu te ga koristite samo za ono za što je namijenjen.
- Ovaj proizvod namijenjen je korištenju u zatvorenom prostoru, poput kućanstava i slično.

Na primjer;

U kuhinjama za osoblje u trgovinama, uredima i drugim radnim prostorima,

Na farmama,

Za goste hotela, motela i drugih oblika smještaja,

U hostelima i sličnim objektima,

Za cetering i slične primjene različite od maloprodaje.

- Ovaj proizvod ne smije se koristiti na otvorenom ili u zatvorenim prostorima na otvorenom poput plovila, kampera, balkona ili terasa. Izlaganje proizvoda kiši, snijegu, suncu i vjetru može izazvati opasnost od požara.

1.3 Sigurnost djece, ranjivih osoba i kućnih ljubimaca

- Ovaj proizvod mogu koristiti djeca starija od 8 godina te osobe sa smanjenim sa smanjenim tjelesnim, osjetilnim ili mentalnim sposobnostima ili s nedostatnim iskustvom i znanjem, ako su za pod nadzorom ili ako su dobili potrebne upute za rad s uređajem na siguran način te ako shvaćaju moguće opasnosti.
- Djeca starosti od 3 do 8 godina mogu stavljati i uzimati hranu u/iz proizvoda za hlađenje.
- Djeca i kućni ljubimci ne smiju se igrati s proizvodom, penjati se na ili ulaziti u proizvod.
- Djeca i kućni ljubimci moraju se držati podalje od prostora ormarića (kompresora) gdje se nalaze električni dijelovi.
- Djeca ne smiju obavljati čišćenje i korisničko održavanje osim ako ih netko ne nadgleda.
- Ambalažni materijal držite izvan dohvata djece. Opasnost od ozljede ili gušenja.
- Ako na vratima proizvoda postoji ispravna brava, držite ključ dalje od dohvata djece.

1.4 Električna sigurnost

- Tijekom instalacije, održavanja, čišćenja, popravka ili transporta proizvod ne smije biti ukopčan u strujnu utičnicu.
- Ako je strujni kabel oštećen, mora ga zamijeniti osoba koju je poslao proizvođač, ovlašteni serviser ili uvoznik kako bi se spriječile potencijalne opasnosti.
- Ne gurajte strujni kabel ispod proizvoda ili stražnjeg dijela proizvoda. Na strujni kabel ne stavljajte teške predmete. Strujni kabel ne smije se savijati, gnječiti ni dolaziti u dodir s izvorom topline.
- Koristite samo originalni kabel. Ne koristite presječene ili oštećene kabele.
- Ne koristite produžni kabel, razdjelne utičnice ili adaptor za rukovanje proizvodom.
- Prijenosne razdjelne utičnice ili prijenosni uređaji za napajanje mogu pregrijati uređaj i izazvati požar. Stoga, iza ili u blizini proizvoda ne držite razdjelne utičnice i prijenosne uređaje za napajanje.
- Prije uključivanja proizvoda u izvor napajanja, uklonite kabel za napajanje iz kuke kondenzatora (ako postoji) tijekom instalacije.

- Korisnik ne bi trebao moći dohvatiti električne dijelove nakon instalacije.
- Strujni kabel proizvoda nemojte ukapčati u labave ili oštećene strujne utičnice. Ovakve vrste priključaka mogu izazvati pregrijavanje i požar.
- Utikač treba biti lako dostupan. Ako to nije moguće, tada na električnu instalaciju treba postaviti mehanizam koji udovoljava električnim propisa za odspajanje svih priključaka sa strujne mreže (osigurače, sklopke, glavnu sklopku, itd.).
- Ovim uređajem se ne smije upravljati pomoću vanjskog prekidača, poput mjerača vremena ili daljinski upravljanih sustava.
- Ne koristite uređaj kada ste bos ili ako vam je tijelo mokro.
- Utikač ne dirajte mokrim rukama.
- Prilikom iskopčavanja uređaja, ne držite strujni kabel, već utikač.
- Uvjerite se da utikač nije mokar, prljav ili prašnjav.
- Nikada ne spajajte svoj proizvod na uređaje za uštedu energije. Takvi sustavi mogu oštetiti proizvod.

1.5 Sigurno rukovanje

- Obvezno isključite uređaj iz struje prije nošenja proizvoda.
- Ovaj proizvod je težak, ne pomičite ga sami. Može doći do ozljeda ako proizvod padne na vas. Nemojte udarati o mjesta ili ispuštati proizvod tijekom transporta.
- Uvijek zatvorite vrata i ne držite proizvod za vrata tijekom transporta.
- Pazite i nemojte oštetiti rashladni sustav i cijevi kada rukujete proizvodom. Ne rukujte proizvodom ako su cijevi oštećene te kontaktirajte ovlašteni servis.

1.6 Sigurna instalacija

- Kako biste proizvod pripremili za upotrebu, pogledajte informacije u korisničkom i priručniku za instalaciju te provjerite jesu li električni priključak i priključak za vodu odgovarajući. Ako nisu prikladni nazovite električara i vodoinstalatera kako bi podesili potrebno.
- **Ako to ne napravite to može rezultirati strujnim udarom, požarom, problemima s proizvodom ili ozljedom.**

- Prije početka instalacije isključite osigurač kako biste isključili strujni vod na koji je proizvod spojen.
- Proizvod trebaju instalirati dvije ili više osoba. Prilikom vađenja proizvoda iz pakiranja i postavljanja koristite zaštitne rukavice.
- Ovaj proizvod dizajniran je za korištenje na maksimalnoj nadmorskoj visini od 2000 metara nadmorske visine.
- Držite djecu dalje od područja instalacije.
- Provjerite postoje li oštećenja na proizvodu prije same instalacije. Ne instalirajte uređaj koji je oštećen.
- Uvijek koristite osobnu zaštitnu opremu (rukavice, itd.) tijekom instalacije, održavanja i popravka proizvoda. Opasnost od ozljeda.
- Nemojte instalirati ili ostavljati proizvod na mjestima gdje bi mogao biti izložen vanjskoj temperaturi okoline.
- Postavite proizvod na čistu, ravnu i tvrdu površinu i uravnotežite ga podesivim nožicama (okretanjem prednjih nožica udesno ili ulijevo). U protivnom, hladnjak se može prevrnuti i izazvati ozljede.
- Nastavite pažljivo kako biste spriječili nanošenje bilo kakve štete na podovima (pločice itd.) tijekom pomicanja proizvoda. Postavite proizvod na pod ili osigurajte dovoljnu potporu ovisno o veličini, težini i slučaju uporabe proizvoda. Pazite da proizvod nije u blizini izvora topline i da su sve četiri noge stabilne i naslonjene na pod. Ugradite proizvod prema potrebi i provjerite je li vodoravan pomoću libele. Kako biste osigurali potpunu učinkovitost kruga rashladnog sredstva, pričekajte najmanje dva sata prije nego što uključite proizvod.
- Proizvod se treba instalirati na suhom i prozračenom mjestu. Ispod proizvoda ne stavljajte tepihe, sagove ili slične obloge. To može predstavljati opasnost od požara zbog nedovoljne ventilacije!
- Ne blokirajte i ne prekrivajte ventilacijske otvore. U protivnom, povećava se potrošnja energije te se proizvod može oštetiti.
- Ostavite dovoljno prostora sa strane i iznad kako biste osigurali odgovarajuću ventilaciju. Razmak između stražnje ploče i zida iza proizvoda mora biti najmanje

50 mm kako bi se spriječile vruće površine. Smanjenje ove udaljenosti može povećati potrošnju energije proizvoda.

- Prilikom postavljanja proizvoda pazite da dovodni kabel nije oštećen ili prignječen.
- Proizvod se ne smije spajati na sustave napajanja i izvore energije koji mogu izazvati nagle promjene napona (npr. prijenosni izvor solarne energije). U suprotnom, može doći do oštećenja vašeg proizvoda zbog naglih promjena napona!
- Što hladnjak sadrži više rashladnog sredstva, to treba biti veći prostor za instalaciju. U iznimno malim sobama, zapaljiva smjesa plina i zraka može nastati ako iz rashladnog sustava iscuri plin. Potrebno je barem 1 m³ volumena za svakih 8 grama rashladnog sredstva. Količina rashladnog sredstva dostupnog u proizvodu navedena je na nazivnoj pločici.
- Proizvod se nikada ne smije postaviti na način da strujni kabeli, metalno crijevo plinskog štednjaka, metalne cijevi za plin ili vodu dođu u dodir sa stražnjom stijenkom proizvoda (ili kondenzatorom).
- Mjesto instalacije proizvoda ne smije biti izloženo izravnom sunčevom svjetlu te ne smije biti blizu izvora topline, poput štednjaka, grijača, itd. Ako ne možete spriječiti instalaciju proizvoda u blizini izvora topline, koristite odgovarajuću instalacijsku ploču i vodite računa o minimalnoj udaljenosti do izvora topline koja je navedena u nastavku:
 - Barem 30 cm dalje od izvora topline poput štednjaka, pećnica, grijalica i grijača, itd.
 - Barem 5 cm dalje od električnih pećnica.
- Vaš uređaj ima razred zaštite I.
- Proizvod ukopčajte u uzemljenu utičnicu koja naponom, strujom i frekvencijom odgovara vrijednostima na nazivnoj pločici. Utičnica mora sadržavati osigurač od 10A – 16A. Naša tvrtka neće biti odgovorna za štetu nastalu upotrebom bez uzemljenja ili strujnog priključka u skladu s lokalnim i nacionalnim propisima.

- Tijekom instalacije kabel za napajanje proizvoda mora biti isključen iz napajanja. U protivnom, postoji opasnost od strujnog udara i ozljede!
- Ne uključujte proizvod u labave, slomljene, prljave, masne utičnice ili utičnice koje su izašle iz svojih mjesta ili utičnica s rizikom od kontakta s vodom. Ovakve vrste priključaka mogu izazvati pregrijavanje i požar.
- Strujne kabele i crijeva (ako postoje) proizvoda postavite tako da ne predstavljaju opasnost od spoticanja.
- Prodor vlage i tekućine u dijelove pod naponom ili u strujni kabel može izazvati kratki spoj. Stoga, proizvod ne koristite u vlažnim okruženjima ili područjima gdje ga se može poprskati vodom (npr. garaža, praonica rublja, itd.) Ako se hladnjak smoči vodom, iskopčajte ga i kontaktirajte ovlaštenu servis.
- Ne spajate hladnjak na uređaje za uštedu energije. Takvi sustavi mogu oštetiti proizvod.
- Postoji opasnost od kontakta s električnim dijelovima prilikom uklanjanja poklopca elektroničke ploče i stražnjeg poklopca kompresora (ako postoji). Ne uklanjajte

poklopac elektroničke ploče i stražnji poklopac kompresora (ako postoji). Postoji opasnost od strujnog udara!

1.7 Sigurno rukovanje

- Nikad ne koristite kemijska otapala s ovim proizvodom. Ovi materijali predstavljaju opasnost od eksplozije.
- U slučaju kvara proizvoda, isključite ga iz utičnice (ili isključite osigurač na koji je spojen) i nemojte raditi dok ga ne popravi ovlaštenu servis. Postoji opasnost od strujnog udara!
- Nemojte stavljati plamen (upaljenu svijeću, cigaretu itd.) ili izvore topline (peglu, ploču za kuhanje, pećnicu itd.) na ili blizu proizvoda. Ne stavljajte zapaljive/eksplozivne materijale blizu proizvoda...
- Ne penjite se na proizvod. Opasnost od pada ili ozljede!
- Ne oštećujte cijevi rashladnog sustava korištenjem oštarih ili probadajućih alata. Rashladno sredstvo koje prska u slučaju probijanja plinskih cijevi, produžetaka cijevi ili premaza gornje površine može izazvati iritaciju kože ili ozljedu očiju.
- Nemojte intervenirati ili oštetiti krug rashladnog sredstva Opasnost od eksplozije.

- Ne stavljajte i ne rukujte električnim uređajima unutar hladnjaka/zamrzivača osim ako to nije preporuka proizvođača.
- Za ubrzavanje odmrzavanja ne koristite druge postupke osim onih koje preporučuje proizvođač.
- Pazite da ne zaglavite bilo koji dio ruku ili tijela u pokretne dijelove unutar proizvoda. Pazite i nemojte zgnječiti svoje prste između hladnjaka i njegovih vrata. Budite pažljivi prilikom otvaranja i zatvaranja vrata ako su djeca u blizini.
- U usta ne stavljajte sladoled, kockice leda ili zamrznutu hranu odmah nakon što ste iz izvadili iz zamrzivača. Opasnost od ozeblina!
- Ne dirajte unutarnje stijenke, metalne dijelove zamrzivača ili hranu koja se čuva u zamrzivaču s mokrim rukama. Opasnost od ozeblina!
- U odjeljak zamrzivača ne stavljajte limenke gaziranih pića ili boce koje sadre tekućinu koja se može zamrznuti. Limenke i boce mogu eksplodirati! Opasnost od ozlijede i materijalne štete!
- Ne koristite i ne stavljajte materijale osjetljive na temperaturu, poput zapaljivih sprejeva, zapaljivih predmeta, suhog leda ili drugih kemijskih spojeva u blizini hladnjaka. Opasnost od požara i eksplozije!
- Unutar ovog proizvoda ne stavljajte eksplozivne materijale poput limenki aerosola sa zapaljivim materijalom.
- Ne stavljajte limenke koje sadrže tekućinu na proizvod, kad u otvorene. Prskanje vode po električnom dijelu može uzrokovati strujni udar ili požar.
- Zbog opasnosti od loma, ne držite staklene posude s tekućinom u odjeljku zamrzivača.
- Ovaj proizvod nije namijenjen za čuvanje i hlađenje, medicinskih pripravaka, krvne plazme, laboratorijskih pripravaka ili sličnih materijala i proizvoda koja podliježu Direktivi o medicinskim proizvodima.
- Ako se proizvod ne koristi u svrhu za koju je namijenjen, to može izazvati štetu ili propadanje proizvoda koji se čuvaju u njemu.
- Ako je hladnjak opremljen s plavim svjetlom ne gledajte u plavo svjetlo s optičkim pomagalima. Ne gledajte

izravno u UV LED svjetlo duže vrijeme. Ultraljubičaste zrake mogu izazvati umor oka.

- Ne punite proizvod s više sadržaja od njegovog kapaciteta. Za ubrzavanje odmrzavanja ne koristite druge postupke osim onih koje preporučuje proizvođač. Ako sadržaj hladnjaka ispadne kada se vrata otvore, to može izazvati ozljede ili oštećenja. Slični problemi mog se pojaviti kada se predmet stavi na proizvod.
- Pripazite i uklonite sav led ili vodu koji su pali na pod i tako spriječite ozljede.
- Promijenite mjesta polica/ policica za boce na vratima hladnjaka samo kada su police prazne. Opasnost od ozljede!
- Ne stavljajte predmete koji mogu pasti/prevrnuti se na proizvod. Ovi predmeti mogu pasti prilikom otvaranja ili zatvaranja vrata i izazvati ozljede i/ili materijalnu štetu.
- Ne udarajte i ne primjenjujte pretjeranu silu na staklene površine. Slomljeno staklo može izazvati ozljede i/ili materijalnu štetu.
- Za proizvode dizajnirane za korištenje zračnog filtra unutar dostupnog poklopca ventilatora, filter uvijek mora biti na mjestu kada hladnjak radi.
- Nemojte blokirati ventilator (ako postoji) hranom.
- Oštećene brtve treba zamijeniti što je prije moguće.
- Vaš proizvod može imati posebne odjeljke (odjeljak za svježiju hranu, odjeljak za nula stupnjeva itd.) Osim ako nije drugačije navedeno u odgovarajućem priručniku za proizvod, ti se odjeljci mogu ukloniti i proizvod se može koristiti s istim učinkom.
- Rashladni sustav proizvoda sadrži rashladno sredstvo R600a. Vrsta rashladnog sredstva korištenog u proizvodu navedena je na tipskoj oznaci. Ovaj plin je zapaljiv. Stoga, pazite i nemojte oštetiti rashladni sustav i cijevi kada rukujete proizvodom. U slučaju oštećenja cijevi;
 1. Ne dirajte proizvod ili strujni kabel.
 2. Držite proizvod podalje od mogućih izvora vatre zbog koje se proizvod može zapaliti.
 3. Prozračite prostor u kojem se nalazi proizvod. Ne koristite ventilator.
 4. Kontaktirajte ovlaštenu servis.

Prije zbrinjavanja iskorištenog proizvoda koji se više neće koristiti:

1. Iskopčajte strujni kabel iz strujne utičnice.
 2. Presijecite strujni kabel i uklonite ga s uređaja zajedno s utikačem.
 3. Ne uklanjajte police i ladice iz proizvoda i tako spriječite da djeca uđu u uređaj.
 4. Uklonite vrata.
 5. Pohranite uređaj tako da se ne može prevrnuti.
 6. Ne dozvolite djeci igranje s bačenim proizvodom.
 7. Ako je proizvod oštećen, a primijetite curenje plina, držite se podalje od njega. Plin može izazvati ozeblina ako dođe u dodir s kožom.
- Ne odlažite proizvod bacanjem u vatru. Opasnost od eksplozije
 - Ako na vratima proizvoda postoji ispravna brava, držite ključ dalje od dohвата djece.

1.8 Sigurno čuvanje hrane

Posvetite pažnju sljedećim upozorenjima i izbjegnite kvarenje hrane:

- Ako su vrata otvorena duže vrijeme to može izazvati porast temperature unutar proizvoda.

- Redovito čistite dostupne odvodne sustave koji su u dodiru s hranom.
- Očistite spremnike za vodu koji se nisu koristili 48 sati i sustave za vodu s dovodom vode iz vodovoda koji se nisu koristili više od 5 dana.
- Proizvode od sirovog mesa i ribe čuvajte u odgovarajućim odjeljcima unutar proizvoda. Stoga da ne cure ili dođu u dodir s drugom hranom.
- Odjeljci zamrzivača s dvije zvjezdice koriste se za čuvanje gotovih jela, izradu i čuvanje leda i sladoleda.
- Odjeljci s jednom, dvije i tri zvjezdice nisu prikladni za zamrzavanje svježih namirnica.
- Ako se uređaj za hlađenje ostavi prazan duže vrijeme, isključite proizvod, odledite ga, očistite i osušite i tako zaštitite kućište proizvoda.
- Nakon što stavite hranu, provjerite jesu li otvori odjeljka, a posebno vrata zamrzivača, dobro zatvoreni.
- Koristite odjeljak hladnjaka za čuvanje svježih namirnica, a odjeljak zamrzivača za čuvanje smrznute robe, zamrzavanje svježih hrane i pripremu kockica leda.

- Ne spremajte namirnice bez odgovarajućeg zatvaranja u odjeljcima hladnjaka i zamrzivača, kako biste spriječili izravan kontakt s unutarnjim površinama.

1.9 Sigurno održavanje i čišćenje

- Isključite hladnjak ili isključite osigurač prije čišćenja ili početka održavanja.
- Nemojte povlačiti za vrata ili ručku ako namjeravate premjestiti proizvod radi čišćenja. Vrata mogu izazvati ozljede ako se ručka prejako povuče.
- Ne stavljajte ruke, noge ili metalne predmete ispod ili iza proizvoda. Mogu se zaglaviti ili oštri rubovi mogu izazvati tjelesne ozljede.
- Nemojte prati unutrašnjost ili vanjštinu proizvoda visokotlačnim peračem, parom, vodom u spreju ili mlazom vode. Postoji opasnost od strujnog udara i požara!
- Prilikom čišćenja proizvoda, ne koristite oštre ili abrazivne predmete ili sredstva za čišćenje namijenjena za upotrebu u kućanstvima, deterdžente, plin, benzin, razrjeđivač, alkohol, slične tvari. Koristite samo sredstva za čišćenje i održavanje koja ne štete hrani unutar proizvoda.
- Nemojte koristiti papirnate ručnike, kuhinjske spužve ili druge tvrde materijale za čišćenje.
- Ne koristite paru ni parna sredstva za čišćenje prilikom čišćenja proizvoda i otapanje leda u njemu. Para dolazi u kontakt s dijelovima hladnjaka koji su pod naponom što može izazvati kratki spoj ili strujni udar.
- Ne koristite nikakve mehaničke alate ili druge alate osim onih koje je preporučio proizvođač za ubrzavanje postupka odmrzavanja.
- Pazite i držite vodu podalje od ventilacijskih otvora, električnih sklopova ili svjetla proizvoda. U protivnom, postoji opasnost od požara ili strujnog udara.
- Koristite čistu, suhu krpu za brisanje prašine ili stranog materijala s vrhova utikača. Ne koristite mokru ili vlažnu krpu za čišćenje utikača. U protivnom, postoji opasnost od požara ili strujnog udara.

1.10 Rasvjeta

Obratite se ovlaštenom servisu kada ćete zamijeniti LED/žarulju koja se koristi za rasvjetu.

1.11 Zbrinjavanje starog proizvoda

Prilikom zbrinjavanja starog proizvoda pridržavajte se uputa u nastavku:

- Spriječite slučajno zaključavanje djece u proizvodu tako što ćete deaktivirati bravu na vratima, ako postoji.

- Prskanje rashladne tekućine štetno je za oči. Prilikom zbrinjavanja proizvoda nemojte oštetiti niti jedan dio rashladnog sustava.
- To može biti kobno ako se proguta ulje kompresora ili ako proдре u dišni sustav.
- Rashladni sustav proizvoda uključuje plin R600a kako je navedeno na oznaci. Ovaj plin je zapaljiv. Ne odlažite proizvod bacanjem u vatru. Opasnost od eksplozije!
- Ciklopentan (ili C-pentan) se koristi kao sredstvo za ekspanziranje u izolacijskoj pjeni i zapaljiva je tvar. Ne odlažite proizvod bacanjem u vatru.

2 Upute za zaštitu okoliša

2.1 Sukladnost s Direktivom o gospodarenju otpadnim električnim i elektroničkim uređajima i opremom (WEEE Directive) i odlaganjem otpada



Ovaj proizvod sukladan je s Direktivom WEE Europske Unije (2012/19/EU). Na ovom proizvodu nalazi se klasifikacijski simbol otpadne električne i elektroničke

opreme (WEEE).

Ovaj simbol znači da se ovaj proizvod ne smije zbrinjavati zajedno s komunalnim otpadom na kraju svog vijeka trajanja.

Rabljeni uređaj treba se vratiti u službeni sabirni centar za recikliranje električnih i elektroničkih uređaja. Kako biste pronašli ove sabirne sustave kontaktirajte lokalne

vlasti ili trgovinu u kojoj ste kupili proizvod. Svako kućanstvo ima ključnu ulogu i uporabi i recikliranju starog uređaja. Odgovarajuće zbrinjavanje rabljenih uređaja pomaže spriječiti potencijalne negativne posljedice za okoliš i zdravlje ljudi.

Sukladnost s Direktivom o ograničavanju opasnih tvari (RoHS Directive):

Proizvod je sukladan s Direktivom RoHS Europske Unije (2011/65/EU). Ne sadrži štetne i zabranjene tvari naznačene u Direktivi.



Informacija o pakiranju

Ambalažni materijal proizvoda proizveden je od recikliranih materijala u skladu s nacionalnim odredbama o zaštiti okoliša. Ne zbrinjavajte ambalažni materijal zajedno s komunalnim ili drugim otpadom. Odnosite ga u sabirne centre ambalažnog materijala koje su odredile lokalne vlasti.



Sukladnost sa standardima i informacijama o ispitivanju / Izjava o sukladnosti s propisima Europske zajednice.

Faze razvoja, proizvodnje i prodaje ovog proizvoda u skladu su sa sigurnosnim pravilima u svim relevantnim smjericama Europske zajednice. 2014/35/EU, 2014/30/EU, 93/68/EC, IEC 60436/DIN 44990, EN 50242

3 Zamrzivač

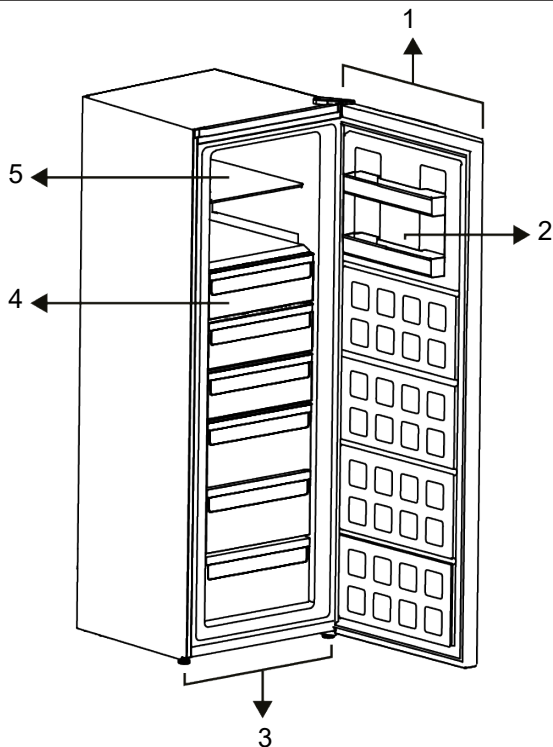

- 1 Elektronički indikator
- 3 Podesive nožice
- 5 Držač stakla

- 2 Polica na vratima
- 4 Odjeljci zamrzivača

***Dodatno:** Slike u ovom korisničkom priručniku su shematske i ne moraju točno odgovarati proizvodu. Ako vaš proizvod ne sadrži određene dijelove tada se informacije odnose na druge modele.

4 Priprema

Prvo pročitajte "Sigurnosne upute"!

4.1 Što učiniti za uštedu energije

- Kada stavljate hranu, ostavite dovoljno prostora u hladnjaku kako biste omogućili dovoljnu cirkulaciju zraka za hlađenje.
- Kada vrata nisu otvorena vrući i važni zrak neće izravno prodrijeti u proizvod, proizvod će se sam optimizirati u odgovarajućim uvjetima za čuvanje hrane. Funkcije i dijelovi poput kompresora, ventilatora, grijača, odmrzavanja, osvijetljenja, zaslona itd. u tim okolnostima radit će u skladu s potrebama kako bi se u ovim okolnostima potrošilo minimalno energije.
- U slučaju postojanja više opcija staklene police trebaju se postaviti tako da otvori za zrak na stražnjoj stijenci ne budu blokirani, po mogućnosti otvori za zrak trebaju biti ispod staklene police. Ova kombinacija može vam pomoći poboljšati distribuciju zraka i energetske učinkovitost.
- Za čuvanje hrane preporučuju se donje ladice.
- Za optimalnu učinkovitost može se koristiti brzo zamrzavanje (ako je dostupno) 24 sata prije stavljanja svježih hrane u zamrzivač.
- U većini slučajeva, 24 sata je dovoljno za funkciju brzog zamrzavanja nakon što se svježih namirnica stave u zamrzivač. Nakon nekog vremena funkcija brzog zamrzavanja automatski će se deaktivirati.
- Kada zamrzavate malu količinu hrane, funkcija brzog zamrzavanja može se deaktivirati nakon nekog vremena kako bi se osigurala ušteda energije.

- Ovisno o značajkama proizvoda; odmrzavanje smrznute hrane u hladnjaku osigurati će uštedu energije i očuvati kvalitetu hrane.
- Za stavljanje maksimalne količine hrane u odjeljak frizera tada gornje ladice treba izvaditi, a hranu treba staviti na žičane/staklene police.
- Čuvajte hranu u hladnjaku ili odjeljku za hlađenje u skladu s pravilnim uvjetima skladištenja radi uštede energije.
- Pakiranja hrane ne bi trebala biti u izravnom dodiru sa senzorom temperature koji se nalazi u odjeljku zamrzivača.
- Udaljenost senzora i hrane mora biti 10 cm.

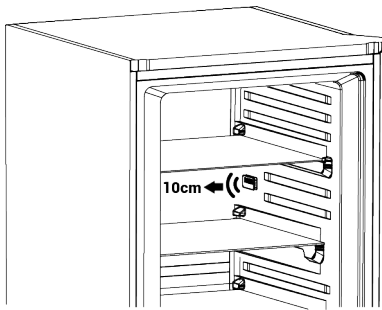

4.2 Prva uporaba

Prije uporabe vašeg proizvoda provjerite jesu li obavljene potrebne pripreme u skladu s uputama u odjeljcima "Sigurnosne upute" i "Instalacija".

- Pričekajte najmanje 2 sata prije puštanja u rad proizvoda kako biste osigurali potpunu učinkovitost hlađenja.
- Ostavite proizvod da radi bez stavljanja hrane 6 sati, a vrata proizvoda trebaju biti što zatvorenija.
- Promjena temperature do koje dolazi zbog otvaranja i zatvaranja vrata kada se proizvod koristi mogu izazvati

kondenzaciju na vratima/ policama i u staklenom posuđu koje se nalaze u proizvodu, što je posve normalno.

- Čut ćete zvuk kada je kompresor uključen. Normalno je da proizvod stvara zvukove čak i kad kompresor ne radi, jer su tekućina i plin komprimirani u rashladnom sustavu.
- Normalno je da su prednji rubovi proizvoda topli. Ova područja su i dizajnirana tako da se zagriju zbog izbjegavanja kondenzacije.
- Kod nekih modela, ploča s pokazateljima automatski se isključuje 1 minutu nakon zatvaranja vrata. Ponovno će se aktivirati kada se otvore vrata ili pritisne bilo koji gumb.

5 Instalacija

Prvo pročitajte "Sigurnosne upute"!

5.1 Adekvatno mjesto za ugradnju

Za ugradnju proizvoda obratite se ovlaštenom servisu. Kako biste proizvod pripremili za instalaciju, pogledajte informacije u korisničkom priručniku i provjerite jesu li električni priključak i priključak za vodu odgovarajući. Ako ne, nazovite električara i vodoinstalatera kako biste uredili navedene mreže opskrbe po potrebi.

- Proizvod postavite na ravnu površinu i tako izbjegnite vibracije
- Proizvod postavite barem 30 cm dalje od grijača, štednjaka i sličnih izvora topline i barem 5 cm dalje od električnih pećnica.
- Prilikom postavljanja dva hladnjaka u susjednoj poziciji, ostaviti najmanje 4 cm udaljenosti između dvije jedinice.
- Proizvod čuvajte izvan izravnog sunčevog svjetla i na suhom mjestu.
- Provjerite postoji li na lokaciji zaštitni dio razmaka od stražnje strane. (ako je isporučen s proizvodom).

4.3 Klimatski razred i definicije

Pogledajte klimatski razred na nazivnoj pločici uređaja. Jedna od sljedećih informacija odnosi se na vaš uređaj u skladu s klimatskim razredom.

- **SN** Dugotrajna umjerena klima: Ovaj rashladni uređaj namijenjen je za upotrebu na mjestima s temperaturom okoliša između 10 °C i 32 °C.
- **N**: Umjerena klima: Ovaj rashladni uređaj namijenjen je za upotrebu na mjestima s temperaturom okoliša između 16°C i 32 °C.
- **ST**: Suptropska klima: Ovaj rashladni uređaj namijenjen je za upotrebu na mjestima s temperaturom okoliša između 16°C i 38°C.
- **T**: Tropska klima: Ovaj rashladni uređaj namijenjen je za upotrebu na mjestima s temperaturom okoliša između 16°C i 43°C.

5.2 Postavljanje plastičnih klinova

Koristite plastične klinove isporučene s proizvodom koristite za osiguranje dovoljnog prostora za odgovarajuću cirkulaciju zraka između proizvoda i zida.

1. Postavite 2 komada plastičnih klinova kako je prikazano na sljedećoj slici. (Navedena slika je samo ilustracija, nije potpuno jednaka vašem proizvodu.)

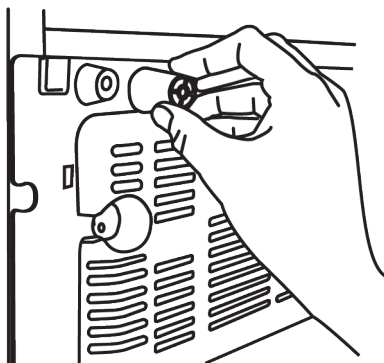

5.3 Prilagođavanje nožica

Ako proizvod nije u ravnom položaju, tada podesite prednje podesive nožice okretanjem lijevo ili desno.

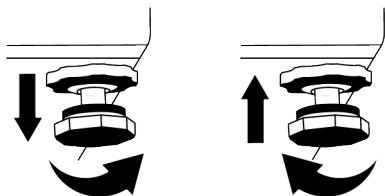

6 Rukovanje proizvodom

Prvo pročitajte "Sigurnosne upute"!

- Proizvod se treba koristiti samo za čuvanje hrane.
- Zatvorite ventil za vodu, ako ćete duže vrijeme izbivati od kuće (npr. godišnji odmor) i ako nećete koristiti ledomat Icematic ili dozator vode duže vrijeme. U protivnom može doći do curenja vode.

5.4 Pozor: vruća površina

Bočne strane proizvoda opremljene su rashladnim cijevima koje poboljšavaju rashladni sustav. Tekućina pod visokim tlakom može protjecati kroz ove površine i tako izazvati zagrijavanje bočnih stijenki. Ovo je normalno i ne zahtjeva servisno održavanje.

Iskopčavanje proizvoda

- Izvadite hranu i tako spriječite stvaranje neugodnog mirisa,
- Pričekajte dok se led ne otopi, očistite unutrašnjost i pustite neka se osuši, ostavite vrata otvorena i tako spriječite oštećenje unutarnje plastike kućišta.

7.1 Upravljačka ploča proizvoda

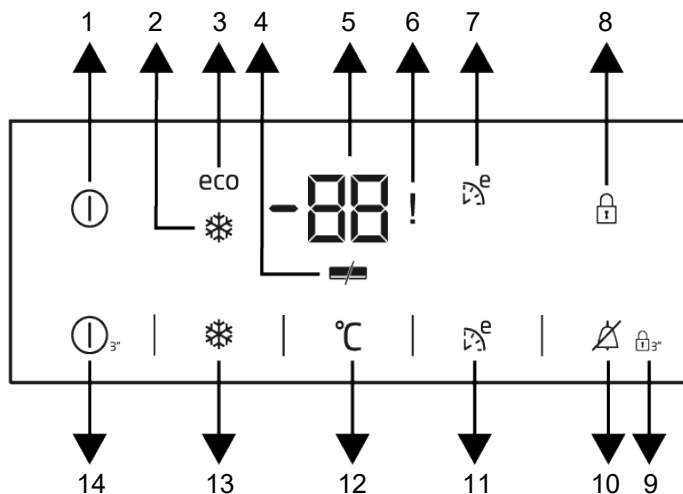

- | | |
|--|--|
| 1 Indikator uključivanja/isključivanja | 2 Indikator brzog zamrzavanja |
| 3 Indikator ekonomične upotrebe | 4 Indikator uštede energije |
| 5 Postavka temperature odjeljka zamrzivača | 6 Upozorenje o pogrešci visoke temperature |
| 7 Indikator Eco Extra | 8 Indikator zaključavanja tipki |
| 9 Način zaključavanja tipki | 10 Prekid upozorenja o visokoj temperaturi |
| 11 Funkcija Eco Extra | 12 Funkcija podešavanja zamrzivača |
| 13 Funkcija brzog zamrzavanja | 14 Funkcija uključivanja/isključivanja |

Prvo pročitajte "Sigurnosne upute"! Zvučne i vizualne funkcije ploče s pokazateljima pomoći će vam prilikom korištenja hladnjaka.

***Neobvezno:** Prikaz funkcija je dodatan, mogu postojati razlike u obliku i mjestu funkcija koje se nalaze na ploči s indikatorima uređaja.

1. Indikator uključivanja/isključivanja

Ova ikona svijetli kada je zamrzivač isključen. Svi ostali simboli se gase.

2. Indikator brzog zamrzavanja

Ovaj simbol svijetli kada je uključena funkcija brzog zamrzavanja.

3. Indikator ekonomične upotrebe **eco**

Ova ikona () svijetli kada je odjeljak zamrzivača postavljen na -18 °C, najekonomičniju postavku. Kada se odabere funkcija brzog hlađenja ili brzog zamrzavanja, indikator ekonomične upotrebe se isključuje.

4. Indikator uštede energije

Ako su vrata proizvoda zatvorena dulje vrijeme, automatski se aktivira funkcija za uštedu energije i svijetli ikona za uštedu energije. Kada je funkcija uštede energije aktivirana, sve ikone na zaslonu se gase osim ikone za uštedu energije. Ako se pritisne bilo koji gumb ili se otvore vrata

dok je funkcija uštede energije aktivirana, funkcija uštede energije se poništava i ikone na zaslonu se vraćaju u normalu. Funkcija uštede energije tvornički je aktivirana i ne može se poništiti.

5. Indikator postavke temperature odjeljka za zamrzavanje

Prikazuje temperaturu koju ste postavili za odjeljak zamrzivača.

6. Indikator visoke temperature / statusa greške !

Svijetli za upozorenje na visoke temperature i upozorenja na pogreške. Kada se temperatura odjeljka zamrzivača zagrije do kritične razine za smrznutu hranu, na digitalnom zaslonu treperi najtoplija vrijednost koju je dosegla temperatura odjeljka zamrzivača. Provjerite hranu u odjeljku zamrzivača.

Ovo nije kvar. Upozorenje se može izbrisati pritiskom na bilo koju tipku ili tipku za kraj upozorenja na visoku temperaturu. (Otkazivanje pritiskom na bilo koji gumb ne vrijedi za sve modele).

Također, kada dođe do kvara senzora, ovaj indikator svijetli. Kada ovaj indikator svijetli, na pokazivaču temperature naizmjenično se prikazuju brojevi "E" i "1,2,3...". Ovi brojevi na zaslonu informiraju servisno osoblje o kvaru.

7. Indikator Eco Extra

Ova ikona svijetli kada je ova funkcija aktivna.

8. Indikator zaključanosti tipki

Svijetli kada je aktivan način zaključavanja tipki.

9. Način zaključavanja tipki

3 sekunde neprekidno pritisnite i držite tipku za zaključavanje. Simbol za zaključavanje tipki svijetli i aktivira se način zaključavanja tipki. Gumbi ne rade dok je aktivan način zaključavanja tipki. 3 sekunde neprestano pritisnite i držite tipku za zaključavanje tipki. Simbol za zaključavanje tipki se gasi i način zaključavanja tipki je deaktiviran.

10. Prekid upozorenja na visoke temperature

U slučaju alarma za visoku temperaturu, upozorenje se može izbrisati pritiskom na bilo koju tipku na zaslonu ili pritiskom na tipku za kraj upozorenja o visokoj temperaturi na 1 sekundu nakon provjere namirnica u odjeljku za zamrzavanje. Napomena: Otkazivanje pritiskom na bilo koji gumb nije dostupno na svim modelima.

11. Funkcija Eco Extra

Na primjer, kada idete na godišnji odmor, pritisnite tipku Eco Extra 3 sekunde kako biste aktivirali funkciju Eco Extra. Kada je funkcija aktivna, zamrzivač će početi raditi u najekonomičnijem načinu rada nakon približno 6 sati i indikator ekonomske upotrebe će svijetliti.

12. Funkcija postavki zamrzivača

Omogućuje vam postavljanje temperature odjeljka zamrzivača. Pritiskom na ovu tipku, temperatura odjeljka zamrzivača može se postaviti na -18, -19, -20, -21, -22, -23 i -24 °C.

13. Funkcija brzog zamrzavanja

Kada je funkcija brzog zamrzavanja uključena, indikator brzog zamrzavanja svijetli. Za poništavanje ove funkcije ponovno pritisnite gumb za brzo zamrzavanje. Indikator brzog zamrzavanja će se ugasi i normalne postavke će se vratiti. Funkcija brzog zamrzavanja automatski se poništava nakon 52 sata osim ako je ne otkažete. Ako želite zamrznuti veliku količinu svježe hrane, pritisnite gumb za brzo zamrzavanje 24 sata prije stavljanja hrane u odjeljak zamrzivača.

14. Funkcija uključivanja/isključivanja



Kada se drži 3 sekunde, omogućuje vam zaustavljanje rada proizvoda. Njime se može upravljati pritiskom i držanjem tipke za uključivanje/isključivanje proizvoda još jednom 3 sekunde.

7.2 Upravljačka ploča proizvoda

Temperatura se može postaviti između 1-8°C za odjeljak hladnjaka i između -24 i -15°C za odjeljak zamrzivača. Podesive vrijednosti temperature mogu varirati pod uvjetom da su unutar ovih raspona prema specifikacijama proizvoda.

7.3 Zamrzavanje svježih namirnica

- Hrana koja se treba zamrznuti treba se podijeliti u manje dijelove u skladu s količinom koja će se konzumirati te zamrznuti u zasebna pakiranja. Na ovaj način, sva hrana bi se trebala sačuvati od ponovnog zamrzavanja do kojeg može doći zbog odmrzavanja.
- Kako bi se što duže zaštitila hranjiva vrijednost, aroma i boja namirnica, povrće treba kratko prokuhati prije zamrzavanja. (Prokuhavanje je nije potrebno za namirnice poput krastavaca, peršina.) Na ovaj način skraćuje se vrijeme kuhanja zamrznutog povrća za 1/3 u odnosu na vrijeme kuhanja svježeg povrća.
- Kako bi se produžilo vrijeme čuvanja zamrznute hrane, prokuhano povrće mora se odvojiti i zatim hermetički zatvoriti u pakiranjima kao i za sve druge vrste hrane.
- Hrana se u odjeljak zamrzivača ne smije stavljati ako nije pakirana.
- Materijal pakiranja hrane koja će se čuvati treba biti hermetički zatvoren, debeo i izdržljiv te se ne smije iskriviti zbog hladnoće i vlage. U protivnom, hrana koja se zamrzavanjem stvrdnjava može probiti pakiranja. Važno je dobro zatvoriti pakiranje zbog sigurnog čuvanja hrane.

Sjedeće vrste pakiranja prikladne su za zamrzavanje namirnica:

Polietilenska vrećica, aluminijska folija, plastična folija, vakuumske vrećice i posude s čepovima otporne na hladnoću.

Primjena sljedećih vrsta pakiranja ne preporučuju se za zamrzavanje namirnica:

Papri za pakiranje, papir za pečenje, celofan (želatinski papir), vrećice za smeće, rabljene vrećice i vrećice za kupnju.

- Vruća hrana ne smije se stavljati u odjeljak zamrzivača, prije se treba ohladiti.
- Kada se u odjeljak zamrzivača stavlja nezamrznuta svježja hrana upamtite da ne smije doći u kontakt sa zamrznutom hranom. Sredstvo za poticanje hlađenja Cool-pack (PCM) treba se postaviti na policu brzog zamrzavanja i tako spriječiti njegovo zagrijavanje.
- Tijekom vremena zamrzavanja (24 sata) ne stavljajte hranu u zamrzivač.
- Hranu postavite na police zamrzivača te ih rasporedite tako da ne bude nagomilana (preporučuje se da pakiranja ne dolaze u kontakt jedni s drugima).
- Zamrznuta hrana treba se konzumirati brzo nakon odmrzavanja i nikad se ne smije ponovno zamrznuti.
- Ne blokirajte ventilacijske otvore stavljanjem zamrznute hrane ispred otvora za ventilaciju na stražnoj stijenci.
- Preporučujemo vam da na pakiranje stavite naljepnicu i napišete naziv hrane u pakiranju i vrijeme zamrzavanja.

Hrana prikladna za zamrzavanje:

Riba i plodovi mora, crveno i bijelo meso, perad, povrće, voće, začinske biljke, mliječni proizvodi (poput sira, maslaca i čvrstog jogurta), slastice, gotova ili kuhana jela, jela od krumpira, nabujak i deserti.

Hrana koja nije prikladna za zamrzavanje:

Jogurt, kiselo mlijeko, šlag, majoneza, zelena salata, rotkvice, grožđe, sve voće (poput jabuka, krušaka i breskvi).

- Za hranu koja se treba brzo i potpuno zamrznuti ne smiju se premašiti količine navedene na pakiranju.
 - Voće i povrće, 0,5-1 kg
 - Meso, 1-1,5 kg

- Male količine hrane (maksimalno 2 kg) mogu se zamrznuti i bez korištenja funkcije brzog zamrzavanja.

Za postizanje najboljih rezultata, pridržavajte se sljedećih uputa:

1. Aktivirajte funkciju brzog zamrzavanja 24 sata prije stavljanja svježe hrane.
 2. 24 sata nakon što ste pritisli gumb, prvo stavite hranu koju želite zamrznuti na gornju policu s većim kapacitetom zamrzavanja. Ostatak hrane stavite, ako postoji, na desni dio druge police.
 3. Funkcija brzog zamrzavanja automatski će se deaktivirati nakon 52 sata.
 4. Odjednom ne pokušavajte zamrznuti velike količine hrane. U roku od 24 sata, ovaj proizvod može zamrznuti maksimalnu količinu hrane navedenu u dijelu „Kapacitet zamrzavanja ... kg/24 sata“ navedenu na naljepnici tipa proizvoda. Nije praktično staviti više zamrznute/svježe hrane u odjeljak zamrzivača od količine navedene na naljepnici.
- Količine mesa, ribe, povrće i voće te mliječnih proizvoda koje možete staviti i čuvati u zamrzivaču možete pogledati u tablicama.

Savjet o čuvanju zamrznute hrane

- Kada kupujete zamrznutu namirnicu pripazite da se zamrznu na odgovarajuću temperaturu te da pakiranja nisu oštećena.
- Nakon kupnje, pakiranja što prije stavite u odjeljak zamrzivača.
- Pripazite da datum do koje važe namirnice naznačen na pakiranju nije istekao prije nego što konzumirate pakiranje s gotovom hranom koju ste izvadili iz odjeljka zamrzivača.

Odmrzavanje

Led u odjeljku zamrzivača automatski se odmrzava.

Pojednostinost zamrzivača

Standard EN 62552 zahtjeva (u skladu s određenim uvjetima mjerenja) da najmanje 4,5 kg hrane, koja je sobne temperature od 25 °C, na svakih 100 litara obujma odjeljka zamrzivača može zamrznuti u roku od 24 sata.

Odmrzavanje zamrznute hrane

Ovisno o gustoći hrane i namijeni, odabrati možete između sljedećih opcija odmrzavanja:

- Na sobnoj temperaturi (nije baš prikladno odmrzavati hranu držeći je na sobnoj temperaturi dugo vremena u smislu održavanja kvalitete hrane)
- U hladnjaku
- U električnoj pećnici (u modelima s ili bez ventilatora)
- U mikrovalnoj pećnici

OPREZ!

- Ne stavljajte kisele napitke u staklene boce i limenke u zamrzivač zbog opasnosti od eksplozije.
- Ako u pakiranju zamrznuta hrana prodre vlaga ili se napuhnu, to vjerojatno znači da su prethodno čuvani u neodgovarajućim uvjetima te da je njihov sadržaj pokvaren. Bez provjere ne konzumirajte takvu hranu.
- Neki začini u kuhanoj hrani mogu promijeniti okus kada su izloženi uvjetima dugotrajnog čuvanja, stoga manju količinu začina treba dodati u hranu koju treba zamrznuti ili željene začine treba dodati hrani nakon odmrzavanja.

Meso i riba		Priprema	Najduže vrijeme pohrane (mjesec)	
Mesni proizvodi	Teletina	Odrezak	Izrežite ih na komade od 2 cm debljine i stavite foliju između ili u prijanjajuću prozirnu foliju.	6-8
		Pečenje	Pakirajte komade mesa u vrećicu za čuvanje hrane u hladnjaku ili ih omotajte u prijanjajuću prozirnu foliju.	6-8
		Kockice	Na male komadiće	6-8
		Šnicli, kotleti	Između komada šnicli stavite foliju ili ih pojedinačno zamotajte u prijanjajuću prozirnu foliju	6-8
	Janjetina	Kotleti	Između komada mesa stavite foliju ili ih pojedinačno zamotajte u prijanjajuću prozirnu foliju	4-8
		Pečenje	Pakirajte komade mesa u vrećicu za čuvanje hrane u hladnjaku ili ih omotajte u prijanjajuću prozirnu foliju.	4-8
		Kockice	Pakirajte usitnjeno meso u vrećicu za čuvanje hrane u hladnjaku ili ih omotajte u prijanjajuću prozirnu foliju.	4-8
	Govedina	Pečenje	Pakirajte komade mesa u vrećicu za čuvanje hrane u hladnjaku ili ih omotajte u prijanjajuću prozirnu foliju.	8-12
		Odrezak	Izrežite ih na komade od 2 cm debljine i stavite foliju između ili u prijanjajuću prozirnu foliju.	8-12
		Kockice	Na male komadiće	8-12
		Kuhano meso	Pakirajte male komade u vrećicu za čuvanje hrane u hladnjaku	8-12
	Mljeveno meso		Bez začina, u vrećicu s hermetičkim zatvaranjem	1-3
	Iznutrice (komad)		U komadima	1-3
	Sušene kobasice - salame		Trebaju biti pakirane čak ako imaju omot.	1-3
	Slanina		Stavljanjem folije između dvije šnite	2-3
Perad i divljač	Piletina i puretina		Omatanjem u foliju	4-6
	Guska		Omatanjem u foliju (komad ne bi trebao biti veći od 2,5 kg)	4-6
	Patka		Omatanjem u foliju (komad ne bi trebao biti veći od 2,5 kg)	4-6
	Jelen, zec, srna		Omatanjem u foliju (komad ne bi trebao biti veći od 2,5 kg, a kosti trebaju biti izvađene)	6-8
Riba i plodovi mora	Slatkovodna riba (pastrva, šaran, som)			2
	Nemasna riba (lubin, iverak, riba list)			4-6
	Masna riba (sardina, skuša, palamida, trlja, inčun)		Nakon što ste ih dobro očistili iznutra i uklonili ljuske, treba ih oprati i osušiti, a po potrebi odsjeći glavu i rep.	2-4
	Plodovi mora		Očišćeni i pakirani u vrećice	4-6
	Kavijar		U svom pakiranju, u aluminijskoj ili plastičnoj posudi	2-3

Voće i povrće	Priprema	Najduže vrijeme pohrane (mjesec)
Mahune (žute i zelene)	Obarite ih 3 minute nakon pranja i rezanja na male komade	10-13
Grašak	Obarite ga 2 minute nakon čišćenja iz mahune i pranja	10-12
Kupus	Obarite ga 1-2 minute nakon čišćenja	6-8
Mrkva	Obarite je 3-4 minute nakon pranja i rezanja na male komade	12
Papar	Obarite je 2-3 minute nakon rezanja peteljke, rezanja na pola i uklanjanja sjemenki	8-10
Špinat	Obarite ga 2 minute nakon pranja i čišćenja	6-9
Poriluk	Obarite ga 5 minute nakon sjeckanje	6-8
Cvjetača	Obarite u vodi s malo soka limuna 3-5 minuta nakon uklanjanja listova, i rezanja glave na dijelove	10-12
Patlidžan	Obarite ga 4 minute nakon pranja i rezanja na komade od 2 cm	10-12
Buča	Obarite je 2-3 minute nakon pranja i rezanja na komade od 2 cm	8-10
Gljive	Blago ih sotirajte na ulju i po njima iscijedite limunov sok	2-3
Kukuruz	Čišćenjem i pakiranjem klipa ili zrna	12
Jabuka i kruška	Obarite ih 2-3 minute nakon guljenja i rezanja	8-10
Marelica i breskva	Podijelite ih na pola i izvadite košticu	4-6
Jagode i maline	Pranjem i ljuštenjem	8-12
Pečeno voće	Dodavanjem 10% šećera u posudu	12
Šljiva, trešnja, višnja	Pranjem i ljuštenjem peteljke	8-12

Mliječni proizvodi	Priprema	Najduže vrijeme pohrane (mjesec)	Uvjeti čuvanja
Sir (osim feta sira)	Stavljanjem folije između dvije šnite	6-8	Može se ostaviti u svom originalnom pakiranju za kratkotrajnu pohranu. Za dugotrajnu pohranu treba ga omotati u aluminijsku ili plastičnu foliju.
Maslac, margarin	U pakiranju	6	U pakiranju ili u plastičnoj posudi

7.4 Postavljanje vrata na drugu stranu

Strana na koju se otvaraju vrata hladnjaka može se okrenuti ovisno na mjestu postavljanja uređaja. Ako to trebate uraditi, tada svakako nazovite najbliži ovlašteni servis.

7.5 Upozorenje za otvorena vrata

Ako vrata proizvoda ostanu otvorena 1,5 minuta začut ćete zvučno upozorenje. Zvučno upozorenje će se zaustaviti kada se vrata zatvore ili se pritisne bilo koji gumb na zaslonu (ako je dostupno).

Ako vrata proizvoda ostanu otvorena za 1 minutu čuti će se zvučno upozorenje. Zvučno upozorenje će se zaustaviti kada se vrata zatvore ili se pritisne bilo koji gumb na zaslonu (ako je dostupno).

7.6 Zamjena svjetla

Kada trebate zamijeniti žarulju/LED svjetlo u hladnjaku tada nazovite ovlašteni servis. Žaruljice koje se koriste u ovom uređaju ne mogu se koristiti za rasvjetu kućanstva. Namjena ove žaruljice je pomoći korisniku sigurno i praktično staviti hranu u hladnjak/zamrzivač.

8 Čišćenje i održavanje

Prvo pročitajte "Sigurnosne upute"!

Prije čišćenja hladnjaka isključite ga iz struje ili isključite osigurač na koji je spojen.

Nemojte stavljati ruke, noge ili metalne predmete ispod hladnjaka ili između hladnjaka i poda iz bilo kojeg razloga. Mogu se zaglaviti ili oštri rubovi mogu izazvati tjelesne ozljede.

- Ne koristite oštre ili abrazivne alate za čišćenje proizvoda. Ne koristite materijale poput sredstva za čišćenje namijenjena kućanstvima, sapun, deterdžente, plin, benzin, razrjeđivač, alkohol, vosak, itd.
- Barem jednom godišnje očistite prašinu nakupljenu na rešetki ventilacije na stražnjoj strani proizvoda (bez otvaranja poklopca). Proizvodi očistite vlažnom krpom.
- Pazite da voda ne dođe u kontakt s poklopcem žaruljice i drugim električnim dijelovima.
- Vrata očistite vlažnom krpom. Uklonite sav sadržaj kako biste uklonili vrata i držače kućišta. Držače kućišta uklonite podizanjem prema gore. Očistite i osušite police, a zatim ih vratite na njihovo mjesto klizanjem od gore.
- Ne koristite kloriranu vodu ili proizvode za čišćenje na vanjskoj površini i kromiranim dijelovima proizvoda. Klor izaziva hrđu na takvim metalnim površinama.
- Nemojte koristiti oštre i abrazivne alate, sapun, sredstva za čišćenje kuće, deterdžente, plin, benzin, lak i slične tvari kako biste spriječili deformaciju i uklanjanje otisaka na plastičnom dijelu. Za čišćenje koristite toplu vodu i mekanu krpu te ga osušite brisanjem.
- Za proizvode bez funkcije nenakupljanja leda (No Frost) kapljice vode i inje debljine prsta mogu se nakupiti na stražnjoj stijenci odjeljka zamrzivača. Ne čistite ga i nikad ne nanosite ulje ili slična sredstva.

- Koristite samo vlažnu krpu od mikrovlakana i očistite vanjsku površinu proizvoda. Spužve i slične vrste krpa za čišćenje mogu ogrepsiti površinu.
- Za čišćenje svih dijelova koji se mogu ukloniti kada se čisti unutarnja površina proizvoda, operite ove dijelove blagom otopinom koja sadrži sapun, vodu i sodu bikarbonu. Dobro isperite i osušite. Spriječite kontakt vode i rasvjetnih dijelova te upravljačke ploče.
- Za čišćenje unutarnjih površina ne koristite ocat, alkohol za čišćenje ili druga sredstva za čišćenje koja sadrže alkohol.

Vanjske površine od nehrđajućeg čelika

Koristite neabrazivno sredstvo za čišćenje od nehrđajućeg čelika i nanesite ga s mekom krpom koja ne ispušta vlakna. Za poliranje, lagano obrišite površinu s krpom od mikrovlakana namočenu vodom te koristite krpu od jelenje kože za suho poliranje. Uvijek pratite crte na nehrđajućem čeliku.

Spriječavanje neugodnih mirisa

Ovaj proizvod proizveden je bez upotrebe materijala koji mogu stvarati neugodne mirise. Međutim, neodgovarajuće skladištenje hrane i nepravilno čišćenje unutarnjih površina mogu dovesti do neugodnih mirisa.

- Izbjegnite ovo tako što ćete unutrašnjost čistiti vodom i sodom bikarbonom svakih 15 dana.
- Hranu držite u zatvorenim posudama, jer mikroorganizmi koji nastaju u hrani koja se čuva u nezatvorenim posudama izazivaju neugodni miris.
- U hladnjaku ne čuvajte hranu kojoj je istekao rok trajanja i pokvarenu hranu.

Zaštita plastičnih površina

Ulje proliveno po plastičnim površinama može ih oštetiti i mora se odmah očistiti s toplom vodom.

9 Rješavanje problema

Prvo pročitajte "Sigurnosne upute"!

Provjerite popis prije nego što kontaktirate servis. To vam može uštedjeti vrijeme i novac. Ovaj popis uključuje česte problema koji nisu nastali zbog neispravne izrade ili materijala. Neke ovdje navedene funkcije možda se ne odnose na vaš proizvod.

Ako se problem ne riješi nakon primjene uputa iz ovog dijela, kontaktirajte prodavača ili ovlaštenu servis. Ne pokušavajte popraviti proizvod.

Hladnjak ne radi.

- Strujni utikač nije potpuno ukopčan. >>> Ukopajte ga tako da potpuno uđe u utičnicu.
- Osigurač povezan s utičnicom koja napaja proizvod ili glavni osigurač su pregorjeli. >>> Provjerite osigurač.

Kondenzacija na bočnoj stijenci odjeljka hladnjaka (MULTIZONA, UPRAVLJANJE RASHLAĐIVANJEM i FLEKSI ZONA).

- Vrata se često otvaraju. >>> Pripazite i ne otvarajte vrata proizvoda prečesto.
- Okruženje je prevlažno. >>> Ne instalirajte proizvod u vlažnom okruženju.
- Hrana koja sadrži tekućine čuva se u nezatvorenim posudama. >>> Hranu koja sadrži tekućinu držite u zatvorenim posudama.
- Vrata proizvoda su ostavljena otvorena. >>> Ne držite vrata proizvoda otvorena dulje vrijeme.
- Termostat je podešen na iznimno nisku temperaturu. >>> Podesite termostat na odgovarajuću temperaturu.

Kompresor ne radi.

- U slučaju iznenadnog nestanka struje ili izvlačenja strujnog utikača i ponovnog ukopčavanja u strujnu utičnicu, tlak plina u rashladnom sustavu proizvoda nije uravnotežen, što aktivira toplinsku zaštitu kompresora. Proizvod će ponovno početi s radom za približno 6 minuta. Ako proizvod ne počne ponovno s radom u ovom vremenu, kontaktirajte servis.

- Odmrzavanje je aktivno. >>> To je normalno za proizvode s funkcijom potpunog automatskog odmrzavanja. Odmrzavanje se obavlja povremeno.
- Proizvod nije uključen strujnu utičnicu. >>> Vodite računa o tome da je strujni kabel uključen u struju utičnicu..
- Podešena temperatura nije ispravna. >>> Odaberite odgovarajuću postavku temperature.
- Nema struje. >>> Proizvod će nastaviti normalno raditi kada se struja vrati.

Zvuk koji stvara hladnjak pojačava se tijekom rada.

- Radna svojstva proizvoda mogu se razlikovati ovisno o razlikama u temperaturi okruženja. To je normalno i ne predstavlja kvar.

Hladnjak radi prečesto ili predugo.

- Novi proizvod može biti veći od prethodnog. Veći proizvodi mogu raditi duže vrijeme.
- Sobna temperatura možda je previsoka. >>> Proizvod će obično raditi duže vrijeme kada je sobna temperatura viša.
- Proizvod je možda nedavno ukopčan u strujnu utičnicu ili je nova hrana stavljena u njega. >>> Proizvodu će trebati više vremena da postigne podešenu temperaturu ako je nedavno ukopčan u strujnu utičnicu ili je u njega stavljena nova hrana. To je normalno.
- Velike količine vruće hrane možda su nedavno stavljene u proizvod. >>> Ne stavljajte vruće namirnice u proizvod.
- Vrata su se često otvarala ili su ostavljena otvorena duže vrijeme. >>> Topli zrak ulazi unutra i izaziva duži rad proizvoda. Ne otvarajte često vrata.
- Vrata zamrzivača ili hladnjaka možda su odškrinuta. >>> Provjerite jesu li vrata dobro zatvorena.
- Proizvod je možda podešen na prenisu temperaturu. >>> Podesite temperaturu na viši stupanj i pričekajte dok proizvod ne postigne podešenu temperaturu.

- Brtva na vratima zamrzivača ili hladnjaka možda je prljava, istrošena, slomljena ili nije dobro stavljena. >>> Očistite ili zamijenite brtvu. Oštećena/istrošena brtva na vratima bit će uzrok dužeg rada proizvoda kako bi se očuvala trenutna temperatura.

Temperatura zamrzivača je iznimno niska, a temperatura hladnjaka je odgovarajuća.

- Temperatura odjeljka zamrzivača je podešena na iznimno niski stupanj. >>> Podesite temperaturu odjeljka zamrzivača na viši stupanj i provjerite ponovno.

Temperatura hladnjaka je iznimno niska, a temperatura zamrzivača je odgovarajuća.

- Temperatura odjeljka hladnjaka je podešena na iznimno niski stupanj. >>> Podesite temperaturu odjeljka hladnjaka na viši stupanj i provjerite ponovno.

Hrana koja se čuva u ladicama odjeljka hladnjaka se zamrzla.

- Temperatura odjeljka hladnjaka je podešena na iznimno niski stupanj. >>> Podesite temperaturu odjeljka hladnjaka na viši stupanj i provjerite ponovno.

Temperatura na hladnjaka ili zamrzivača je previsoka.

- Temperatura odjeljka hladnjaka je podešena na iznimno visok stupanj. >>> Postavka temperature odjeljka hladnjaka utječe na temperaturu odjeljka zamrzivača. Pričekajte dok temperatura odgovarajućih dijelova ne postigne dovoljnu razinu promjenom temperature odjeljka hladnjaka i zamrzivača.
- Vrata su se često otvarala ili su ostavljena otvorena duže vrijeme. >>> Ne otvarajte često vrata.
- Vrata su možda odškrinuta. >>> Dobro zatvorite vrata.
- Proizvod je možda nedavno ukopčan u strujnu utičnicu ili je nova hrana stavljena u njega. >>> To je normalno. Proizvodu će trebati više vremena da postigne

podešenu temperaturu ako je nedavno ukopčan u strujnu utičnicu ili je u njega stavljena nova hrana.

- Velike količine vruće hrane možda su nedavno stavljene u proizvod. >>> Ne stavljajte vruće namirnice u proizvod.

Trešnja ili buka.

- Površina nije ravna ili izdržljiva>>>Ako se proizvod trese kada se lagano pomiče, tada podesite podesite postolje i uravnotežite proizvod. Također, provjerite je li pod dovoljno izdržljiv da može podnijeti težinu proizvoda.
- Svaki predmet koji se stavi na proizvod može stvarati zvuk. >>> Uklonite sve predmete s proizvoda.
- Proizvod stvara zvuk protoka tekućine, prskanja, itd.
- Rad proizvoda uključuje protok tekućine i plina. >>> To je normalno i ne predstavlja kvar.

Iz proizvoda dolazi zvuk sličan puhanju vjetrova.

- Proizvod koristi ventilator za proces hlađenja. To je normalno i ne predstavlja kvar.

Na unutarnjim stijenkama proizvoda pojavila se kondenzacija.

- Vruće ili vlažno vrijeme povećat će pojavu inja i kondenzaciju. To je normalno i ne predstavlja kvar.
- Vrata su se često otvarala ili su ostavljena otvorena duže vrijeme. >>> Ne otvarajte često vrata; ako su otvorena, zatvorite ih.
- Vrata su možda odškrinuta. >>> Dobro zatvorite vrata.

Na vanjskim stijenkama proizvoda pojavila se kondenzacija ili između vrata.

- Vrijeme u okruženju je možda vlažno, to je potpuno normalno kada je vlažno vrijeme. >>> Kondenzacija će ispariti kada se smanji vlažnost.

Unutrašnjost ružno miriše.

- Proizvod se ne čisti redovito. >>> Redovito čistite unutrašnjost pomoću spužve, tople vode i sobom bikarbonom.

- Neke posude i ambalažni materijali mogu stvarati neugodni miris. >>> Koristite posude i ambalažne materijale koji ne stvaraju neugodne mirise.
- Hrana se čuva u nezatvorenim posudama. >>> Hranu držite u zatvorenim posudama. Mikroorganizmi se mogu proširiti iz nezatvorenih namirnica i uzrokovati neugodan miris.
- Iz proizvoda uklonite hranu kojoj je istekao rok trajanja ili koja se pokvarila.

Vrata se ne zatvaraju.

- Pakiranja hrane možda blokiraju vrata. >>> Preraspodijelite hranu koja blokira vrata.
- Proizvod ne stoji potpuno uspravno na podu. >>> Podesite postolje i uravnotežite proizvod.
- Površina nije ravna i izdrživa >>> Pripazite da je površina ravna i da može izdržati težinu proizvoda.

Posuda za povrće se zaglavila.

- Hrana možda dira gornji dio ladice. >>> Reorganizirajte hranu u ladici.

Temperatura na površini proizvoda

- Visoka temperatura može se pojaviti između dva vrata, na bočnim pločama i na stražnjoj rešetki kada proizvod radi. Ovo je normalno i ne zahtjeva servisno održavanje.

Ventilator nastavlja s radom kada su vrata otvorena.

- Ventilator može nastaviti s radom kada su otvorena vrata zamrzivača.

Ako se problem ne riješi nakon primjene uputa iz ovog dijela, kontaktirajte prodavača ili ovlaštenu servis. Ne pokušavajte popraviti proizvod. To je normalno.

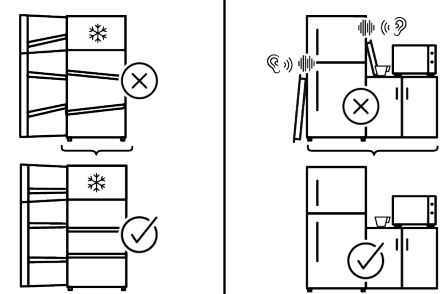
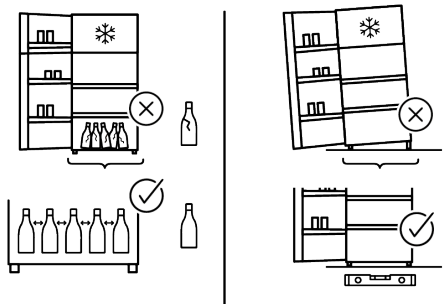
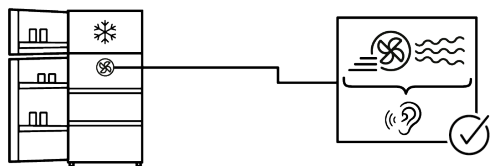
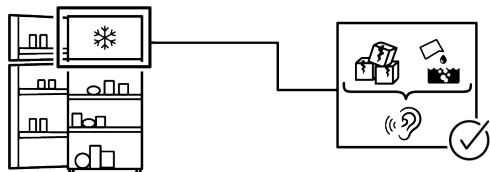
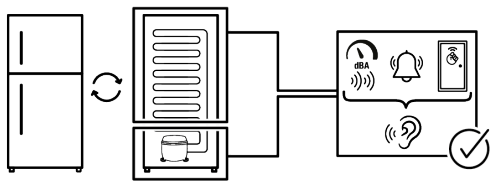

Neke (jednostavne) kvarove može riješiti sam krajnji korisnik bez ikakvih sigurnosnih problema ili opasnosti koje mogu iskrasniti uz uvjet da je to obavljeno u granicama i u skladu sa sljedećim uputama (pogledajte dio „Samopomoć“).

Stoga, osim ako nije drukčije određeno u donjem dijelu „Samopomoći“ popravke trebaju obaviti registrirani stručni servisi kako bi se izbjegli problemi sa sigurnosti. Registrirani stručni servis je stručni servis kojem je proizvođač odobrio pristup uputama i popisu rezervnih dijelova za ovaj proizvod u skladu s metodama opisanim u zakonskim aktima u skladu s Direktivom 2009/125/EC.

Međutim, samo servisni zastupnik (tj. ovlašteni stručni servisi) kojeg možete kontaktirati na telefonski broj naveden u korisničkom priručniku/jamstvenom listu ili ovlašteni zastupnik mogu obaviti servis u skladu s uvjetima jamstva. Stoga, upozoravamo vas kako će popravci koje su obavili stručni servisi (koje nije ovlastila tvrtka) Beko poništiti jamstvo.

Samostalni popravak

Popravak može obaviti i sam krajnji korisnik koristeći isključivo sljedeće rezervne dijelove: ručke vrata, šarke vrata, posude, košare i brtvu na vratima (ažurirani popis dostupan je i na internetskim stranicama support.beko.com od 1. ožujka 2021.).

Uz to, kako bi se osigurala sigurnost proizvoda i spriječila opasnost od teških ozljeda, spomenut popravak kojeg može obaviti sam korisnik treba se obaviti pridržavajući se sljedećih uputa u korisničkom priručniku za samostalni popravak ili uputea koje su dostupne na internetskim

stranicamasupport.beko.com . Zbog vaše sigurnosti, iskopčajte proizvod iz strujne utičnice prije pokušaja obavljanja samostalnog popravka.

Popravak i pokušaj popravka koje obavljaju krajnji korisnici za dijelove koji nisu uključeni na popis i/ili ako se ne pridržavaju

uputa u korisničkom priručniku ili onih dostupnih na internetskim stranicamasupport.beko.com,, mogu izazvati sigurnosne problema koji se ne mogu pripisati tvrtkiBeko te koji će poništiti jamstvo proizvoda.

Stoga se izričito preporučuje da se krajnji korisnici suzdrže od pokušaja popravka koji ne uključuje spomenuti popis rezervnih dijelova te da u tom slučaju kontaktiraju ovlaštene ili registrirane stručne servise. U suprotnom, takvi pokušaji koje poduzmu krajnji korisnici mogu izazvati sigurnosne probleme i oštetiti proizvod te posljedično izazvati požar, poplavu, smrt zbog strujnog udara i teške ozljede.

Na primjer, ali ne ograničavajući se na, sljedeće popravke moraju obaviti ovlašteni profesionalni serviseri ili registrirani profesionalni serviseri: kompresor, rashladni krug, glavna ploča, ploča invertera, ploča zaslona itd.

Proizvođač/prodavač neće se smatrati odgovornim u slučaju da krajnji korisnici ne poštuju navedeno.

Dostupnost rezervnih dijelova hladnjaka kojeg ste kupili je 10 godina. Tijekom ovom razdoblja, rezervni će dijelovi biti dostupni za ispravan rad hladnjaka.

Minimalno trajanje jamstva hladnjaka koji ste kupili je 24 mjeseca.

Ovaj proizvod opremljen je rasvjetom energetskog razreda „G“.

Izvor rasvjete u ovom proizvodu treba zamijeniti samo profesionalni serviser.

Najpre pročitate ovaj priručnik!

Poštovani korisnici,

Hvala što ste izabrali ovaj Beko proizvod.

Želimo da postignete optimalnu efikasnost ovog visokokvalitetnog proizvoda koji je proizveden uz primenu vrhunske tehnologije. Da biste to postigli, pažljivo pročitate ovaj priručnik i svu drugu dokumentaciju koja je data pre upotrebe proizvoda i sačuvajte istu za. Obratite pažnju na sve informacije i upozorenja u uputstvu za upotrebu. Na taj način ćete zaštititi sebe i svoj proizvod od opasnosti koje mogu nastati. Sačuvajte uputstvo za upotrebu. Ne odvajajte ovaj priručnik od proizvoda ako želite da je predate nekom drugom licu.





Sledeći simboli se koriste u korisničkom priručniku i na proizvodu:



Pročitajte uputstvo za upotrebu!



Opasnost koja može za rezultat imati smrt ili ozledu.

 ENERG  	Podaci o modelu sačuvani u bazi podataka o proizvodu mogu se dobiti unosom sledeće internet stranice i pretragom po identifikacionom broju vašeg modela (*) koji se nalazi na oznaci potrošnje električne energije.
SUPPLIER'S NAME	MODEL IDENTIFIER → (*)
	
	https://eprel.ec.europa.eu/

1 Bezbednosna uputstva.....	34
1.1 Važni bezbednosni simboli.....	34
1.2 Predviđena upotreba.....	34
1.3 Sigurnost dece, ugroženih osoba i kućnih ljubimaca.....	35
1.4 Električna bezbednost.....	35
1.5 Bezbednost pri rukovanju	36
1.6 Bezbednost pri ugradnji	36
1.7 Bezbednost rukovanja.....	39
1.8 Bezbednost skladištenja hrane	42
1.9 Bezbednost pri održavanju i čišćenju.....	43
1.10 Svetlo	44
1.11 Odlaganje starog proizvoda.....	44
2 Uputstva za zaštitu životne sredine	45
2.1 Usaglašenost sa WEEE direktivom i odlaganjem proizvoda u otpad.....	45
3 Vaš zamrzivač	46
4 Priprema.....	46
4.1 Koraci za uštedu energije	46
4.2 Prva upotreba	47
4.3 Klimatski razred i definicije.....	47
5 Ugradnja	48
5.1 Pravo mesto za instalaciju	48
5.2 Postavljanje plastičnih klinova	48
5.3 Podešavanje postolja.....	48
5.4 Upozorenje na vruću površinu	48
6 Rukovanje proizvodom.....	48
7 Korišćenje vašeg uređaja	49
7.1 Kontrolna tabla proizvoda.....	49
7.2 Kontrolna tabla proizvoda.....	51
7.3 Zamrzavanje sveže hrane	51
7.4 Promena strane za otvaranje vrata	54
7.5 Upozorenje na otvorena vrata	54
7.6 Zamena sijalice za osvetljenje.....	55
8 Održavanje i čišćenje	55
9 Rešavanje problema.....	56

1 Bezbednosna uputstva

- Ovaj deo sadrži uputstva o bezbednosti koja su neophodna za sprečavanje rizika od fizičkih povreda i materijalnih šteta.
- Naša kompanija ne snosi odgovornost za štetu koja može nastati ako se ova uputstva ne poštuju
- Radove na montaži i popravci uvek neka obavlja proizvođač, ovlašćeni servis ili osoba koju će odrediti kompanija uvoznik.
- Koristite isključivo originalne rezervne delove i dodatke.
- Ne popravljajte i ne menjajte nijednu komponentu proizvoda ako to nije jasno naznačeno u uputstvu za upotrebu.
- Ne izvodite nikakve tehničke modifikacije na proizvodu.

1.1 Važni bezbednosni simboli

 Opasnost od strujnog udara!

 Pročitajte uputstvo za upotrebu.

 Opasnost može za rezultat imati opekotine zbog kontakta s vrućim površinama.

 Zapaljiv materijal, upozorenje na opasnost od požara.

 Opasnost od povreda usled kontakta sa oštrim površinama!

 Rizik od UV-C zračenja

SR

1.2 Predviđena upotreba

- Ovaj proizvod nije pogodan za komercijalnu upotrebu i ne bi trebalo da se koristi u druge svrhe osim onih predviđenih.
- Ovaj je proizvod namenjen za rad u zatvorenom prostoru, kao što su domaćinstva ili slično.

Na primer:

U kuhinjama zaposlenih u prodavnicama, kancelarijama i drugim radnim okruženjima,

U seoskim kućama,

U jedinicama hotela, motela ili drugih odmarališta koje kupci koriste,

U hostelima ili sličnim okruženjima,

U službama dostave pripremljene hrane i slične primene koje ne spadaju u maloprodaju.

- Ovi proizvodi se ne smeju koristiti u otvorenim ili zatvorenim spoljašnjim okruženjima kao što su plovila, kamperi, balkoni ili terase. Izlaganje proizvoda kiši, snegu, suncu i vetru će izazvati rizik od požara.



1.3 Sigurnost dece, ugroženih osoba i kućnih ljubimaca

- Ovaj uređaj mogu koristiti deca od 8 godina i starija, i osobe sa ograničenim fizičkim, čulnim ili mentalnim sposobnostima, osobe koje nemaju dovoljno znanja ili iskustva ako su pod nadzorom ili su im data uputstva koja se tiču upotrebe uređaja na siguran način proizvoda i opasnosti koje uključuju.
- Deca između 3 i 8 godina smeju stavljati u i vaditi hranu iz proizvoda za hlađenje.
- Deca i kućni ljubimci ne smeju se igrati, penjati se ili ulaziti u proizvod.
- Deca i kućni ljubimci moraju se držati dalje od prostora kabine (kompresora) gde se nalaze električni delovi.
- Deca nikada ne smeju da čiste i održavaju uređaj, sem ako se nalaze pod nadzorom odrasle osobe.
- Materijale za pakovanje držite dalje od dece. Opasnost od ozlede i gušenja.
- Ako je na vratima proizvoda dostupna brava, ključ držite van dohvata dece.



1.4 Električna bezbednost

- Proizvod ne sme biti uključen u utičnicu tokom ugradnje, održavanja, čišćenja, popravke i transporta.
- Ako je kabl za napajanje oštećen, mora ga zameniti osoba koju je poslao proizvođač, ovlašćeni serviser ili uvoznik kako bi se sprečila bilo kakva potencijalna opasnost.
- Ne stavljajte kabal za napajanje ispod proizvoda ili na zadnju stranu proizvoda. Ne stavljajte teške predmete na kabal za napajanje. Kabal za napajanje ne treba da se savija, prelama i ne sme da dođe u kontakt sa bilo kojim izvorom toplote.
- Koristite samo originalni kabl. Ne koristite odsečene ili oštećene kablove.
- Za upravljanje proizvodom ne koristite produžni kabal, višestruku priključnicu ili adapter.
- Prenosne višestruke utičnice ili prenosni izvori napajanja mogu se pregrijati i uzrokovati požar. Prema tome, nemojte držati višestruku utičnicu, prenosne izvore napajanja iza ili u blizini proizvoda.

- Pre nego što uključite proizvod u izvor napajanja, uklonite kabl za napajanje iz kuke kondenzatora (ako je dostupan) tokom instalacije.
- Korisnik ne bi trebao moći doći do električnih delova nakon instalacije.
- Ne uključujte kabl za napajanje proizvoda u labavu ili oštećenu utičnicu. Ove vrste priključaka mogu se pregrijati i izazvati požar.
- Utikač mora biti lako dostupan. Ako to nije moguće, na električnoj instalaciji biće dostupan mehanizam koji ispunjava zakone o električnoj energiji i koji isključuje sve priključke iz mreže (osigurač, prekidač, glavni prekidač itd.).
- Proizvod ne sme da se koristi sa eksternim prekidačem kao što je tajmer ili sistem sa daljinskim upravljanjem.
- Nemojte koristiti proizvod kada ste bos ili vam je telo mokro.
- Ne dodirujte utikač vlažnim rukama!
- Kad isključujete uređaj, ne držite kabal za napajanje, već utikač.
- Vodite računa da utikač nije mokar, prljav ili prašnjav.
- Nikada ne priključujte svoj proizvod na uređaje za uštedu energije. Ovi sistemi su štetni za proizvod.



1.5 Bezbednost pri rukovanju

- Vodite računa da je utikač uređaja izvučete iz struje pre prenošenja proizvoda.
- Ovaj je proizvod težak, nemojte sami sa njim postupati. Ako proizvod padne na vas, može izazvati povrede. Nemojte udariti ili ispustiti proizvod tokom transporta.
- Uvek zatvorite vrata i ne držite proizvod za vrata dok ga transportujete.
- Pazite da pri rukovanju s proizvodom ne oštetite rashladni sistem i cevi. Ne koristite proizvod ako su cevi oštećene i obratite se ovlašćenom servisu.



1.6 Bezbednost pri ugradnji

- Da biste proizvod pripremili za korišćenje, pogledajte informacije u korisničkom priručniku i priručniku za ugradnju i pobrinite se da su snabdevanje struje i vode u skladu sa zahtevima. Ako nisu, pozovite kvalifikovnog električara i vodoinstalatera da bi ih postavili po potrebi.

- **U suprotnom, postoji opasnost od strujnog udara, požara, problema u radu proizvoda ili ozlede.**
- Pre početka ugradnje, isključite osigurač da biste isključili napajanje linije na koju je proizvod povezan.
- Proizvod bi trebalo da instaliraju dva ili više lica. Koristite zaštitne rukavice dok vadite proizvod iz ambalaže i instalirate.
- Ovaj proizvod je dizajniran za upotrebu na maksimalnoj nadmorskoj visini od 2000 metara nadmorske visine.
- Držite decu dalje od mesta instalacije.
- Pre instaliranja proverite ima li oštećenja na proizvodu. Nemojte da instalirate uređaj ako je oštećen.
- Uvek koristite ličnu zaštitnu opremu (rukavice, itd.) tokom instalacije, održavanja i popravke proizvoda. Opasnost od povrede.
- Ne ugrađujte niti ostavljajte proizvod na mestima gde može biti izložen spoljnim ambijentalnim temperaturama.
- Postavite proizvod na čistu, ravnu i tvrdnu površinu i uravnotežite ga s podesivim nogicama (rotiranjem prednjih stopala udesno ili ulevo). U suprotnom, frižider se može prevrnuti i prouzrokovati ozlede.
- Budite oprezni kako ne biste oštetili podove (pločice itd.) dok pomičete proizvod. Postavite proizvod na pod ili osigurajte dovoljnu potporu prema veličini, težini i slučaju upotrebe proizvoda. Uverite se da proizvod nije u blizini izvora toplote i da su sve četiri noge stabilne i naslonjene na pod. Instalirajte proizvod po potrebi i uverite se da je horizontalan, koristeći libelu. Da biste osigurali potpunu efikasnost kola rashladnog sredstva, pričekajte najmanje dva sata pre upotrebe proizvoda.
- Proizvod mora biti instaliran u suvom i provetrenom okruženju. Ne držite tepihe, prostirače ili slične zastore ispod proizvoda. To može uzrokovati opasnost od požara zbog neadekvatne ventilacije!
- Ne blokirajte i ne prekrivajte ventilacione otvore. U suprotnom, potrošnja energije se povećava i vaš se proizvod može oštetiti.
- Ostavite dovoljno prostora sa strane i iznad kako biste osigurali odgovarajuću ventilaciju. Rastojanje zadnje ploče i zida iza proizvoda mora

- biti minimalno 50 mm kako bi se sprečile vruće površine. Smanjenje ovog rastojanja može povećati potrošnju energije proizvoda.
- Kada postavljate proizvod, vodite računa da kabl za napajanje nije oštećen ili priklješten.
 - Proizvod se ne sme povezivati na sisteme napajanja i izvore napajanja koji mogu izazvati nagle promene napona (tj. prenosivi izvor solarne energije). U suprotnom može doći do oštećenja vašeg proizvoda kao rezultat naglih oscilacija napona!
 - Što više rashladnog sredstva sadrži hladnjak, veća će mu biti i prostorija za ugradnju. U vrlo malim prostorijama može doći do zapaljive smese plina i vazduha u slučaju curenja plina iz rashladnog sistema. Za svakih 8 grama rashladnog sredstva potrebno je najmanje 1 m³ zapremine. Količina rashladnog sredstva dostupnog u vašem proizvodu navedena je u tipskoj nalepnici.
 - Proizvod se nikada ne sme postavljati tako da kablovi za napajanje, metalno crevo plinskog šporeta, metalne cevi za gas ili vodu dođu u kontakt sa zadnjim zidom proizvoda (ili kondenzatorom).
 - Mesto ugradnje proizvoda ne sme biti izloženo direktnoj sunčevoj svetlosti i ne sme biti u blizini izvora toplote kao što su peći, radijatori itd. Ako ne možete sprečiti postavljanje proizvoda u blizini izvora toplote, koristite odgovarajuću izolacionu ploču i uverite se da je minimalno rastojanje do izvora toplote kao što je navedeno u nastavku:
 - Najmanje 30 cm udaljen od izvora toplote kao što su peći, rerne, grijalice i grijači itd.,
 - I udaljen najmanje 5 cm od električnih rerni.
 - Vaš proizvod ima klasu zaštite I.
 - Uključite proizvod u uzemljenu utičnicu koja odgovara vrednostima napona, struje i frekvencije navedene na tipskoj nalepnici. Utičnica mora imati osigurač od 10A - 16A. Naša kompanija ne preuzima odgovornost za bilo kakvu štetu zbog upotrebe bez uzemljenja i bez priključka na napajanje u skladu sa lokalnim i nacionalnim propisima.

- Kabl za napajanje proizvoda mora da se isključi iz struje tokom instalacije. U suprotnom može doći do opasnosti od električnog udara i ozleda!
- Ne stavljajte proizvod u olabavljene, slomljene, prljave, masne utičnice ili utičnice koje su ispale iz svog ležišta ili utičnice s rizikom od dodira s vodom. Ove vrste priključaka mogu se pregrijati i izazvati požar.
- Postavite kabal za napajanje i kablove (ako su dostupni) proizvoda tako da ne uzrokuju opasnost od saplitanja.
- Prodiranje vlage i tečnosti u delove pod naponom ili na kabal za napajanje može prouzrokovati kratki spoj. Stoga, nemojte koristiti proizvod u vlažnim okruženjima ili na mestima gde može prskati voda (npr. garaža, praonica rublja itd.) Ako je hladnjak vlažan od vode, isključite ga sa napajanja i obratite se ovlašćenom servisu.
- Nikada ne priključujte svoj frižider na uređaje za uštedu energije. Ovi sistemi su štetni za proizvod.
- Postoji opasnost od kontakta sa električnim delovima prilikom uklanjanja poklopca elektronske ploče i zadnjeg poklopca kompresora (ako postoji). Ne skidajte poklopac elektronske ploče i zadnji poklopac kompresora (ako postoji). Postoji opasnost od strujnog udara!



1.7 Bezbednost rukovanja

- Nikada na proizvodu nemojte koristiti hemijske rastvore. Ovi materijali nose opasnost od eksplozije.
- U slučaju kvara proizvoda, isključite ga sa napajanja (ili isključite osigurač na koji je povezan) i nemojte ga stavljati u režim rada dok ga ovlašćeni servis ne popravi. Postoji opasnost od električnog udara!
- Ne stavljajte plamen (upaljenu sveću, cigaretu itd.) ili izvore toplote (pegla, ploča za kuvanje, rerna itd.) na ili u blizini proizvoda. Ne stavljajte zapaljive/eksplozivne materijale u blizini proizvoda...
- Ne penjite se na proizvod. Rizik od pada i povreda!
- Nemojte oštetiti cevi rashladnog sistema koristeći oštre i probojne alate. Rashladno sredstvo koje se

- prska u slučaju probijanja gasovoda, produžetaka cevi ili prevlaka gornje površine može prouzrokovati iritaciju kože i povredu očiju.
- Ne intervenišite niti oštećujte rashladni sistem. Opasnost od eksplozije.
 - Ne stavljajte i ne upotrebljavajte električne uređaje unutar frižidera/zamrzivača, osim ako to ne preporuči proizvođač.
 - Ne koristite nijedne postupke osim onih koje preporučuje proizvođač za ubrzavanje odmrzavanja.
 - Vodite računa da ne gurnete bilo koji deo ruke ili tela u bilo koji od pokretnih delova unutar proizvoda. Vodite računa da sprečite zaglavljivanje prstiju između frižidera i njegovih vrata. Budite oprezni dok otvarate ili zatvarate vrata ako u blizini ima dece.
 - Ne stavljajte sladoled, kockice leda ili smrznutu hranu u usta čim ih izvadite iz zamrzivača. Rizik od promrzlina!
 - Ne dirajte unutrašnje zidove, metalne delove zamrzivača ili hranu čuvanu u frižideru mokrim rukama. Rizik od promrzlina!
 - Ne stavljajte limenke sa sodom ili limenke i boce u kojima se nalazi tečnost koja može biti smrznuta u odeljak za zamrzavanje. Limenke ili boce mogu eksplodirati. Opasnost od ozlede i materijalne štete!
 - Ne koristite i ne stavljajte materijale osetljive na temperaturu kao što su zapaljivi sprejevi, zapaljivi predmeti, suvi led ili druga hemijska sredstva u blizini frižidera. Opasnost od požara i eksplozije!
 - Ne skladištite unutar proizvoda eksplozivne materije poput aerosola u zapaljivim materijalima.
 - Ne stavljajte otvorene limenke s tečnošću na proizvod. Prskanje vodom električnog dela može prouzrokovati strujni udar ili požar.
 - Zbog rizika od pucanja, nemojte skladištiti staklene posude s tečnostima u odeljku za zamrzavanje.
 - Ovaj proizvod nije namenjen skladištenju i hlađenju lekova, krvne plazme, laboratorijskih preparata ili sličnih materijala i proizvoda koji podliježu Direktivi o medicinskim proizvodima.

- Ako se proizvod koristi suprotno predviđenoj nameni, može prouzrokovati oštećenje ili pogoršanje proizvoda koji se čuvaju u unutrašnjosti.
- Ako je vaš frižider opremljen plavom svetlošću, nemojte gledati ovo svetlo optičkim uređajima. Ne gledajte direktno u UV LED svetlo tokom dugog vremenskog perioda. Ultraljubičasti zraci mogu uzrokovati naprezanje očiju.
- Ne punite proizvod onom količinom koja nadmašuje njegov kapacitet. Ne koristite nijedne postupke osim onih koje preporučuje proizvođač za ubrzavanje odmrzavanja. Do povreda ili oštećenja može doći ako sadržaj iz frižidera padne prilikom otvaranja vrata. Slični problemi mogu se takođe pojaviti kada se predmet stavi preko proizvoda.
- Osigurajte da ste uklonili sav led ili vodu koja je možda pala na pod kako biste sprečili ozlede.
- Promenite mesto za stalke/ stalke za boce na vratima vašeg hladnjaka isključivo kada su stalci prazni. Opasnost od povrede!
- Ne stavljajte predmete koji mogu pasti/prevrnuti se na proizvod. Ti predmeti mogu pasti tokom otvaranja ili zatvaranja vrata i uzrokovati ozlede i/ili materijalne štete.
- Ne udarajte i ne vršite preveliki pritisak na staklene površine. Slomljeno staklo može prouzrokovati ozlede i/ili materijalne štete.
- Za proizvode dizajnirane da koriste filter za vazduh unutar pristupačnog poklopca ventilatora, filter mora uvek biti na svom mestu kada je frižider u funkciji.
- Nemojte blokirati ventilator (ako je dostupan) hranom.
- Oštećene zupčevke treba zameniti što je pre.
- Vaš proizvod može imati posebne pregrade (odeljak za svežu hranu, odeljak za nula stepeni, itd.) Osim ako nije drugačije navedeno u relevantnom priručniku proizvoda, ovi odeljci se mogu ukloniti i proizvod se može koristiti sa istim performansama.
- Sistem za hlađenje u vašem proizvodu sadrži rashladno sredstvo R600a. Vrsta rashladnog sredstva koje se koristi u proizvodu navedena je na tipskoj nalepnici. Ovaj plin

je zapaljiv. Stoga, pazite da pri radu proizvoda ne oštetite rashladni sistem i cevi. U slučaju oštećenja cevi;

1. Ne dirajte proizvod ni kabel za napajanje.
2. Držite proizvod dalje od potencijalnih izvora vatre koji mogu prouzrokovati da se proizvod zapali.
3. Provetrite područje na kojem se proizvod nalazi. Ne koristite ventilator.
4. Obratite se ovlašćenom servisu.

Pre odlaganja starih proizvoda koji se više ne smeju koristiti:

1. Isključite mrežni kabal iz utičnice.
2. Odrežite kabel za napajanje i izvadite ga iz uređaja zajedno sa utikačem.
3. Ne uklanjajte stalke i ladice iz proizvoda kako biste sprečili da deca uđu u uređaj.
4. Uklonite vrata.
5. Postavite proizvod tako da ne može da se prevrne.
6. Nemojte dopustiti deci da se igraju sa starim proizvodom.
7. Ako je proizvod oštećen i primetite curenje plina, držite se podalje od plina. Plin može uzrokovati promrzline ako dođe u kontakt s vašom kožom.

- Ne odlažite proizvod tako što ćete ga spaljivati. Opasnost od eksplozije.
- Ako je na vratima proizvoda dostupna brava, ključ držite van dohvata dece.



1.8 Bezbednost skladištenja hrane

Obratite pažnju na sledeća upozorenja da biste izbegli kvarenje hrane:

- Ostavljanje vrata otvorena duže vreme može dovesti do porasta temperature unutar proizvoda.
- Redovno čistite dostupne drenažne sisteme koji su u kontaktu sa hranom.
- Očistite rezervoare za vodu koji nisu korišćeni 48 sati i sisteme za vodu koji se napajaju iz mreže koji nisu korišćeni duže od 5 dana.
- Sirovo meso i riblje proizvode skladištite u odgovarajućim odeljcima unutar proizvoda. Tako neće kapati na drugu hranu niti doći u kontakt sa njom.
- Odeljak zamrzivača sa dve zvezdice se koristi za skladištenje napunjenih namirnica, pravljenje i skladištenje leda i sladoleda.

- Odeljci sa jednom, dve i tri zvezdice nisu prikladni za zamrzavanje sveže hrane.
- Ako je proizvod za hlađenje ostavljen prazan duže vreme, isključite proizvod, odmrznite, očistite i osušite proizvod kako biste zaštitili kućište proizvoda.
- Nakon stavljanja namirnica, proverite da li su otvori odeljka, a posebno vrata zamrzivača, čvrsto zatvoreni.
- Odeljak frižidera koristite za čuvanje svežih namirnica, a odeljak zamrzivača za čuvanje smrznutih namirnica, zamrzavanje svežih namirnica i pripremu kockica leda.
- Nemojte čuvati hranu bez dobrog zatvaranja u frižideru i zamrzivaču, kako biste sprečili direktan kontakt sa unutrašnjim površinama.
- Ne stavljajte ruke, noge ili metalne predmete ispod ili iza vašeg proizvoda. Može doći do zaglavljivanja ili bilo koje oštre ivice mogu izazvati telesne povrede.
- Ne perite unutrašnjost ili spoljašnjost proizvoda uređajem za pranje pod visokim pritiskom, parom, prskanjem vodom ili polivanjem vodom. Opasnost od strujnog udara i požara.
- Prilikom čišćenja proizvoda nemojte koristiti oštre i abrazivne alate ili sredstva za čišćenje u domaćinstvu, deterđente, plin, benzin, razređivač, alkohol, lakove i slične supstance. Unutar proizvoda koristite isključivo sredstva za čišćenje i održavanje koja nisu štetna za hranu.

1.9 Bezbednost pri održavanju i čišćenju

- Isključite frižider s napajanja električnom energijom ili isključite osigurač pre čišćenja ili početka radova održavanja.
- Ne povlačite za vrata ili ručku na vratima ako proizvod pomikete radi čišćenja. Vrata vas mogu povrediti ako ručku povučete previše jako.
- Nemojte koristiti papirnate maramice, kuhinjske spužve ili druge tvrde materijale za čišćenje.
- Nemojte nikada koristiti paru ili sredstva za čišćenje parom za čišćenje proizvoda i topljenje leda u njemu. Para dolazi u kontakt sa dostupnim područjima u vašem hladnjaku i izaziva kratki spoj ili strujni udar!

- Ne koristite mehanički alat ili bilo koji drugi alat osim onih preporučenih od strane proizvođača s ciljem ubrzavanja postupka odmrzavanja.
- Vodite računa da voda bude udaljena od ventilacionih otvora, elektro-kola ili osvetljenja proizvoda. U suprotnom može doći do opasnosti od požara ili strujnog udara.
- Upotrebite čistu suhu krpu za brisanje prašine ili stranih materijala za vrhove utikača. Za čišćenje utikača nemojte koristiti mokri ili vlažni komad tkanine. U suprotnom može doći do opasnosti od požara ili strujnog udara.

1.10 Svetlo

Kada hoćete da zamenite LED/ sijalicu za osvetljenje, obratite se ovlašćenom servisu.

1.11 Odlaganje starog proizvoda

Prilikom odlaganja starog proizvoda sledite uputstva u nastavku:

- Da biste sprečili da se deca slučajno zaključaju u proizvod, ako postoji brava na vratima - onesposobite je.
- Prskanje rashladne tečnosti je štetno za oči. Nemojte oštetiti nijedan deo sistema za hlađenje prilikom odlaganja proizvoda.
- Može biti opasno po život ako se ulje kompresora proguta ili ako prodre u respiratorni trakt.
- Sistem za hlađenje vašeg proizvoda uključuje gas R600a kako je navedeno na tipskoj etiketi. Ovaj plin je zapaljiv. Ne odlažite proizvod tako što ćete ga spaljivati. Opasnost od eksplozije!
- Ciklopentan se koristi kao agens za naduvavanje u izolacionim penama i to je zapaljiva supstanca. Ne odlažite proizvod tako što ćete ga spaljivati.

2 Uputstva za zaštitu životne sredine

2.1 Usaglašenost sa WEEE direktivom i odlaganjem proizvoda u otpad



Ovaj proizvod je usaglašen sa WEEE direktivom Evropske unije (2012/19/EU). Ovaj proizvod nosi simbol klasifikacije za odlaganje električne i elektronske opreme

(WEEE).

Ovaj simbol ukazuje na to da se ovaj proizvod ne sme odlagati sa ostalim kućnim otpadom širom EU. Iskorišćeni uređaj mora se vratiti u službeno zbirno mesto za recikliranje električnih i elektronskih uređaja. Da biste pronašli ove sisteme za prikupljanje, obratite se lokalnim vlastima ili prodavcu gde je proizvod kupljen. Svako domaćinstvo igra važnu ulogu u obnavljanju i recikliranju starog aparata. Odgovarajuće odlaganje korišćenog uređaja pomaže u sprečavanju potencijalnih negativnih posledica po životnu sredinu i zdravlje ljudi.

Usaglašenost sa RoHS Direktivom

Proizvod koji ste kupili u saglasnosti je sa RoHS Direktivom Evropske unije (2011/65/EU). On ne sadrži štetne i zabranjene materijale navedene u Direktivi.



Informacije o ambalaži

Ambalažni materijali ovog proizvoda su napravljeni od materijala koji mogu da se recikliraju u skladu sa nacionalnim propisima o zaštiti životne sredine. Ne bacajte materijal pakovanja zajedno sa kućnim ili drugim otpadom. Odnosite ih do sabirnih centara za ambalažu koji su određeni od strane lokalnih vlasti.



Usklađenost sa standardima i informacije o testiranju / Izjava o usklađenosti sa EC

Faze razvoja, proizvodnje i prodaje ovog proizvoda usklađene su sa bezbednosnim pravilima u svim relevantnim smernicama Evropske zajednice. 2014/35/EU, 2014/30/EU, 93/68/EC, IEC 60436/DIN 44990, EN 50242

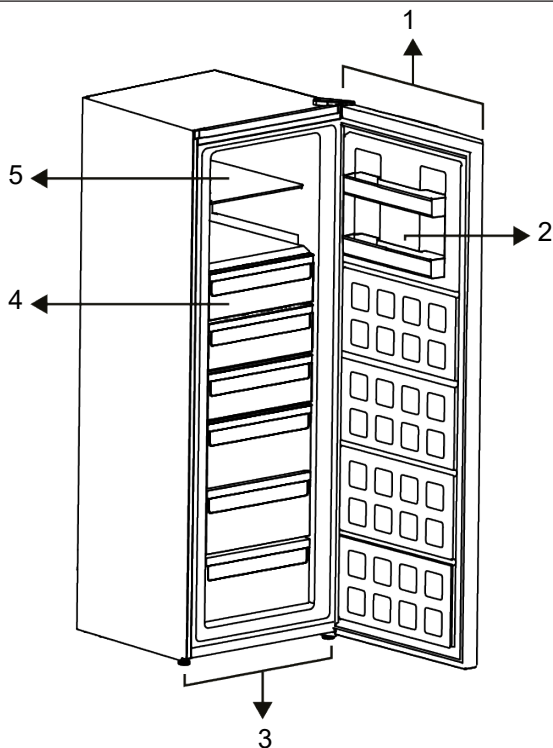

1 Elektronski indikator

3 Podesiva postolja

5 Staklena polica

2 Police na vratima

4 Odeljci zamrzivača

* **Opcionalno:** Slike u ovom priručniku su šematski date i možda neće u potpunosti odgovarati vašem proizvodu. Ako vaš

proizvod ne sadrži delove na koje se te slike odnose, informacije se odnose na drugim modelima.

4 Priprema

Prvo pročitajte odeljak „Bezbednosna uputstva“!

4.1 Koraci za uštedu energije

- Prilikom stavljanja hrane, ostavite dovoljno prostora unutar frižidera kako bi se omogućila adekvatna cirkulacija vazduha za hlađenje.
- Budeći da vrući i vlažni vazduh neće direktno prodreti u vaš proizvod dok se vrata ne otvore, vaš proizvod će stvoriti

optimalne uslove dovoljne da sačuva vašu hranu. Pod ovim okolnostima, funkcije i komponente poput kompresora, ventilatora, grejača, odmrzavanja, osvetljenja, ekrana i tako dalje funkcionisaće u skladu s potrebama uz potrošnju minimalne količine energije.

- U slučaju da postoji više opcija, staklene police moraju biti postavljene tako da izlazi za vazduh na zadnjem zidu ne budu blokirani, i po mogućnosti tako da izlazi

za vazduh budu ispod staklene police.

Ova kombinacija može doprineti u poboljšanju raspodele vazduha i energetske efikasnosti.

- Preporučuje se korišćenje donje fioke za skladištenje.
- Za optimalne performanse, Kuick Freezing se može koristiti (ako je dostupno), 24 sata pre stavljanja svežih namirnica u zamrzivač.
- U većini slučajeva, 24 sata je dovoljno za funkciju brzog zamrzavanja nakon što se sveže namirnice stave u zamrzivač. Nakon nekog vremena, funkcija brzog zamrzavanja će se automatski deaktivirati.
- Kada zamrzavate malu količinu hrane, funkcija brzog zamrzavanja se može deaktivirati nakon nekog vremena kako bi se osigurala ušteda energije.
- U zavisnosti od karakteristika proizvoda; odmrzavanje zamrznute hrane u odeljku frižidera će obezbediti uštedu energije i očuvati kvalitet hrane.
- Da biste u odeljak za hlađenje vašeg frižidera stavili maksimalnu količinu hrane, gornje fioke treba izvaditi i hranu staviti na žičane/staklene police.
- Skladištite hranu u odeljku frižidera ili odeljku za hlađenje u skladu sa odgovarajućim uslovima skladištenja radi uštede energije.
- Pakovanja hrane ne treba da dolaze u direktan dodir sa senzorom temperature smeštenim u odeljku frižidera.
- Rastojanje senzora i hrane mora biti 10 cm.

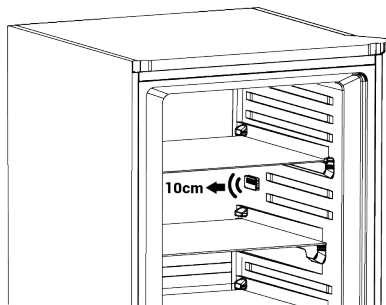

4.2 Prva upotreba

Pre upotrebe proizvoda, pobrinite se da su potrebne pripreme napravljene u skladu sa uputstvima u odeljku „Instrukcije o bezbednosti“ i „Instalacija“.

- Sačekajte najmanje 2 sata pre upotrebe proizvoda, kako biste osigurali potpunu efikasnost hlađenja.
- Ostavite uređaj da radi bez stavljanja hrane unutra tokom 6 sati, a vrata uređaja treba da ostanu što je moguće zatvorena.
- Promena temperature izazvana otvaranjem i zatvaranjem vrata tokom upotrebe proizvoda može obično dovesti do kondenzacije na vratima/policama unutar frižidera i staklenim posudama smještenim u proizvodu.
- Kada kompresor počinje da radi čuće se zvuk. Normalno je da proizvod proizvodi buku čak i ako kompresor ne radi, jer se tečnost i gas mogu kompresovati u sistemu za hlađenje.
- Normalno je da prednje iverice proizvoda budu tople. Ovi delovi su dizajnirani da bi se zagrevali kako bi se sprečila kondenzacija
- Kod nekih modela, panel sa indikatorima se isključuje automatski 1 minut nakon što se vrata zatvore. Ona će se ponovo aktivirati kada se otvore vrata ili se pritisne bilo koje dugme.

4.3 Klimatski razred i definicije

Pogledajte klimatski razred na natpisnoj pločici vašeg uređaja. Jedna od sledećih informacija je primenljiva na vaš uređaj prema klimatskom razredu.

- **SN:** Dugoročna umerena klima: Ovaj rashladni uređaj je dizajniran za upotrebu na temperaturama okoline između 10 °C i 32 °C.
- **N:** Umerena klima: Ovaj rashladni uređaj je dizajniran za upotrebu na temperaturama okoline između 16°C i 32 °C.

- **ST:** Subtropska klima: Ovaj rashladni uređaj je dizajniran za upotrebu na temperaturama okoline između 16°C i 38°C.

- **T:** Tropska klima: Ovaj rashladni uređaj je dizajniran za upotrebu na temperaturama okoline između 16°C i 43°C.

5 Ugradnja

Prvo pročitajte odeljak „Bezbednosna uputstva“!

5.1 Pravo mesto za instalaciju

Kontaktirajte ovlašćeni servis za instalaciju proizvoda. Da biste proizvod pripremili za instalaciju, pogledajte informacije u korisničkom priručniku i pobrinite se da su snabdevanje struje i vode u skladu sa zahtevima. Ako ne postoje, pozovite električara i vodoinstalatera da bi ih postavili po potrebi.

- Proizvod postavite na ravnu površinu da biste izbegli vibracije
- Proizvod postavite na udaljenosti od najmanje 30 cm od grejalice, šporeta i sličnih izvora toplote i najmanje 5 cm od električnih rerni.
- Prilikom postavljanja dva frižidera jedan pored drugog, ostaviti najmanje 4 cm rastojanja između njih.
- Držite proizvod dalje od direktne sunčeve svetlosti i na suvom mestu.
- Proverite da li se zaštitna komponenta za razmak sa zadnje strane nalazi na predviđenom mestu (ako je isporučena uz proizvod).

5.2 Postavljanje plastičnih klinova

Koristite priložene plastične klinove isporučene uz ovaj proizvod da biste održali dovoljno prostora za cirkulaciju vazduha između uređaja i zida.

1. Postavite 2 komada plastičnih klinova kao što je prikazano na sledećoj slici.

6 Rukovanje proizvodom

Prvo pročitajte odeljak „Bezbednosna uputstva“!

- Proizvod sme da se koristi isključivo za čuvanje hrane i pića.

(Navedena slika je ilustrativno nacrtana, nije potpuno ista kao vaš proizvod.)

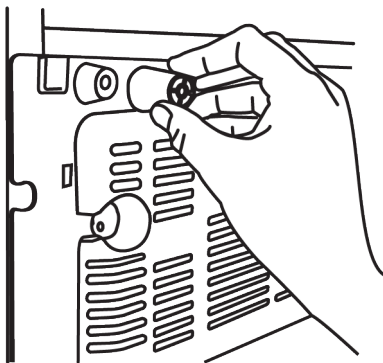

5.3 Podešavanje postolja

Ako uređaj nije izbalansiran, postavite prednje podesive stope okretanjem udesno ili ulevo.

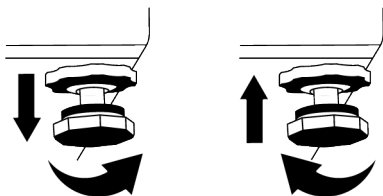

5.4 Upozorenje na vruću površinu

Na bočnim zidovima vašeg proizvoda se nalaze cevi rashladnog sredstva koje poboljšavaju rashladni sistem. Vruća tečnost može teći kroz ove površine, uzrokujući toplotu na bočnim zidovima. Ovo je normalno i ne zahteva servisiranje.

- Isključite ventil za vodu ako ćete biti daleko od kuće (npr. na odmoru) i nećete dugo koristiti aparat za led ili dozator vode. U suprotnom može doći do curenja vode.

Isključivanje proizvoda s napajanja

- Uklonite hranu da biste sprečili stvaranje neugodnih mirisa,

- sačekajte da se led otopi, očistite unutrašnjost i ostavite da se osuši, ostavite vrata otvorena da ne biste oštetili plastiku unutrašnjosti frižidera.

7 Korišćenje vašeg uređaja

7.1 Kontrolna tabla proizvoda

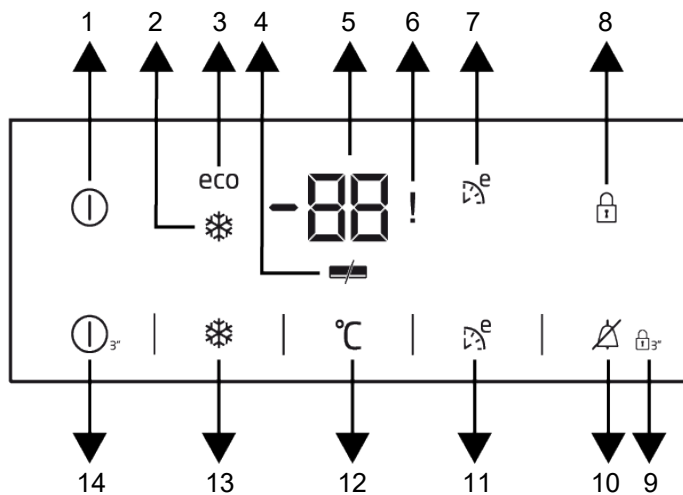

- | | |
|--|--|
| 1 Indikator uključivanja/isključivanja | 2 Indikator brzog zamrzavanja |
| 3 Indikator ekonomične upotrebe | 4 Indikator uštede energije |
| 5 Podešavanje temperature odeljka zamrzivača | 6 Upozorenje o greški visoke temperature |
| 7 Indikator funkcije Eco Extra | 8 Indikator za zaključavanje tipki |
| 9 Mod zaključavanja tastera | 10 Prekid upozorenja o visokoj temperaturi |
| 11 Funkcija Eco Extra | 12 Funkcija podešavanja zamrzivača |
| 13 Funkcija brzog zamrzavanja | 14 Funkcija uključivanja/isključivanja |

Prvo pročitajte odeljak „Bezbednosna uputstva“!

Zvučne i vizuelne funkcije table s indikatorima pomoći će vam kod upotrebe frižidera.

***Opcionalno:** Prikazane funkcije su opcione, mogu postojati razlike u obliku i lokaciji u funkcijama koje se nalaze na indikatorskoj tabli vašeg uređaja.

1. Indikator uključivanja/isključivanja

Ova ikona svetli kada je zamrzivač isključen. Svi ostali simboli se gase.

2. Indikator brzog zamrzavanja

Ovaj simbol svetli kada je uključena funkcija brzog zamrzavanja.

3. Indikator ekonomične upotrebe **eco**

Ova ikona () svetli kada je odeljak zamrzivača postavljen na -18°C , najekonomičniju postavku. Kada se odabere funkcija brzog hlađenja ili brzog zamrzavanja, indikator ekonomične upotrebe se isključuje.

4. Indikator uštede energije

Ako su vrata proizvoda zatvorena duže vreme, automatski se aktivira funkcija za uštedu energije i svetli ikona za uštedu energije. Kada je funkcija uštede energije aktivirana, sve ikone na ekranu se gase osim ikone za uštedu energije. Ako se pritisne bilo koje dugme ili se otvore vrata dok je funkcija uštede energije aktivirana, funkcija uštede energije se poništava i ikone na ekranu se vraćaju u normalu. Funkcija uštede energije fabrički je aktivirana i ne može se poništiti.

5. Indikator postavke temperature odeljka za zamrzavanje

Prikazuje temperaturu koju ste postavili za odeljak zamrzivača.

6. Indikator visoke temperature / statusa greške !

Svetli za upozorenje na visoke temperature i upozorenja na pogreške. Kada se temperatura odeljka zamrzivača zagrije do kritičnog nivoa za smrznutu hranu, na digitalnom ekranu treperi najtoplija vrednost koju je dosegla temperatura odeljka zamrzivača. Proverite hranu u odeljku zamrzivača.

Ovo nije kvar. Upozorenje se može izbrisati pritiskom na bilo koji taster ili taster za kraj upozorenja na visoku temperaturu. (Otkazivanje pritiskom na bilo koje dugme ne važi za sve modele).

Kada dođe do kvara senzora, ovaj indikator svetli. Kada ovaj indikator svetli, na pokazivaču temperature naizmenično se prikazuju "E" i "1,2,3...". Ovi brojevi na ekranu informiraju servisno osoblje o kvaru.

7. Indikator Eco Extra

Ova ikona svetli kad je navedena funkcija aktivna.

8. Indikator zaključanosti tastera

Svetli kada je aktivan mod zaključavanja tastera.

9. Mod zaključavanja tastera

3 sekunde neprekidno pritisnite i držite taster za zaključavanje. Simbol za zaključavanje tastera svetli i režim zaključavanja tastera je aktiviran. Dugmad ne radi dok je aktivan mod zaključavanja tastera. 3 sekunde neprestano pritisnite i držite taster za zaključavanje tastera. Simbol za zaključavanje tastera se gasi i režim zaključavanja tastera je deaktiviran.

10. Prekid upozorenja na visoku temperaturu

U slučaju alarma za visoku temperaturu, upozorenje se može izbrisati pritiskom na bilo koji taster na ekranu ili pritiskom na taster za kraj upozorenja o visokoj temperaturi na 1 sekundu nakon provere namirnica u odeljku za zamrzavanje. Napomena: Otkazivanje pritiskom na bilo koje dugme nije dostupno na svim modelima.

11. Funkcija Eco Extra

Na primer, kada idete na godišnji odmor, pritisnite taster Eco Extra 3 sekunde kako biste aktivirali funkciju Eco Extra. Kada je funkcija aktivna, zamrzivač će početi raditi u najekonomičnijem modu nakon približno 6 sati i indikator ekonomične upotrebe će svetliti.

12. Funkcija podešavanja zamrzivača

Omogućuje vam postavljanje temperature odeljka zamrzivača. Pritiskom na ovaj taster, temperatura odeljka zamrzivača može se postaviti na -18, -19, -20, -21, -22, -23 i -24 °C.

13. Funkcija brzog zamrzavanja

Kada je funkcija brzog zamrzavanja uključena, indikator brzog zamrzavanja svetli. Za poništavanje ove funkcije ponovno pritisnite dugme za brzo zamrzavanje. Indikator brzog zamrzavanja će se ugasi i normalne postavke će se vratiti. Funkcija brzog zamrzavanja automatski se poništava nakon 52 sata osim ako je ne otkazete. Ako želite zamrznuti veliku količinu sveže hrane,

pritisnite dugme za brzo zamrzavanje 24 sata pre stavljanja hrane u odeljak zamrzivača.

14. Funkcija uključivanja/isključivanja



Kada se drži 3 sekunde, omogućuje vam zaustavljanje rada proizvoda. Njim se može upravljati pritiskom i držanjem tastera za uključivanje/isključivanje proizvoda još jednom 3 sekunde.

7.2 Kontrolna tabla proizvoda

Temperatura može biti podešena između 1-8°C za odeljak rashladnog uređaja i između -24 i -15°C za odeljak zamrzivača. Podesive temperature mogu varirati, pod uslovom da su unutar ovih raspona u skladu sa specifikacijama proizvoda.

7.3 Zamrzavanje sveže hrane

- Hrana koja se zamrzava mora biti podeljena na delove prema količini koja se konzumira i zamrznuta u odvojenim pakovanjima. Na taj način, prilikom odmrzavanja treba sprečiti ponovno zamrzavanje sve hrane.
- Da bi se u što većoj meri zaštitile hranljive vrednosti, aroma i boja namirnica, povrće treba kratko prokuvati pre zamrzavanja. (Hranu poput krastavca, peršuna, nije potrebno prokuvati.) Vreme kuvanja povrća zamrznutog na ovaj način skraćuje se za 1/3 vremena kuvanja svežeg povrća.
- Da bi se produžilo vreme skladištenja smrznute hrane, kuvano povrće prvo treba ocediti, a zatim hermetički upakovati što važi za sve vrste hrane.
- Hrana se ne sme stavljati nezapakovana u odeljak zamrzivača.
- Materijal za pakovanje hrane koja treba da se čuva treba da bude nepropusan za vazduh, čvrst i postojan i otporan na deformisanje izazvano hladnoćom i vlažnim vazduhom. U suprotnom, hrana koja se stvrdne prilikom zamrzavanja

može probiti pakovanje. Za potrebe bezbednog čuvanja hrane takođe je važno dobro zatvoriti pakovanje.

Sledeće vrste pakovanja su pogodne za zamrzavanje hrane:

Polietilenska kesa, aluminijaska folija, plastična folija, vakumske kese i posude za skladištenje sa poklopcima otporne na hladnoću.

Ne preporučuje se upotreba sledećih vrsta materijala za pakovanje prilikom zamrzavanja hrane:

Papir za pakovanje, pergament papir, celofan (želatinski papir), kesa za smeće, korišćene kese i kese iz trgovine.

- Vruća hrana se ne sme stavljati u odeljak zamrzivača a da se prethodno ne ohladi.
- Kada stavljate nezaleđenu svežu hranu u odeljak zamrzivača, vodite računa da ista ne dolazi u kontakt sa smrznutom hranom. Pakovanje za hlađenje (Cool-pack) (Phase Change Material/PCM - Materijal za promenu faze) možete staviti na mrežu odmah ispod mreže za brzo zamrzavanje kako biste sprečili da se isto zagreje.
- Tokom zamrzavanja (24 sata) nemojte stavljati drugu hranu u zamrzivač.
- Stavite hranu na police za zamrzavanje ili mreže tako što ćete je nasložiti da ne bude pretrpana (preporučuje se da materijali za pakovanje ne dolaze u kontakt jedni s drugima).
- Smrznuta hrana mora se neodložno upotrebiti u kratkom vremenskom periodu nakon odmrzavanja i ne sme se više zamrzavati.
- Ne blokirajte ventilacione otvore stavljanjem smrznute hrane ispred ventilacionih otvora na zadnjoj površini.
- Preporučujemo vam da na pakovanje prikačite etiketu i napišete naziv hrane u pakovanju i vreme zamrzavanja.

Hrana pogodna za zamrzavanje:

Riba i morski plodovi, crveno i belo meso, živina, povrće, voće, biljni začini, mlečni proizvodi (kao što su sir, puter i proceđeni jogurt), peciva, gotova ili kuvana jela, jela od krompira, sufle i deserti.

Hrana koja nije pogodna za zamrzavanje:

Jogurt, kiselo mleko, kajmak, majonez, zelena salata, crvena rotkva, grožđe, sve voće (poput jabuke, kruške i breskve).

- Da bi se hrana brzo i potpuno smrzla, ne smeju se prekoračiti sledeće navedene količine u pakovanju.
 - Voće i povrće, 0,5-1 kg
 - Meso, 1-1,5 kg
- Mala količina hrane (najviše 2 kg) takođe se može zamrznuti bez upotrebe funkcije brzog zamrzavanja.

Da biste postigli najbolji rezultat, primenite sledeća uputstva:

1. Aktivirajte funkciju brzog zamrzavanja 24 sata pre stavljanja sveže hrane.
 2. 24 sata nakon pritiska na dugme, prvo stavite hranu koju želite da zamrznete na gornju policu sa većim kapacitetom zamrzavanja. Preostalu hranu, ako postoji, postavite na krajnji desni deo druge police.
 3. Funkcija brzog zamrzavanja automatski će se deaktivirati nakon 52 sati.
 4. Ne pokušavajte da zamrznete veliku količinu hrane odjednom. U roku od 24 sata ovaj proizvod može zamrznuti maksimalnu količinu hrane koja je navedena na oznaci tipa „Kapacitet zamrzavanja... kg / 24 sata“. Nije preporučljivo u zamrzivač staviti više odmrznute/sveže hrane od količine navedene na oznaci.
- U tabelama Meso i riba, Povrće i voće, Mlečni proizvodi možete videti podatke za odlaganje i čuvanje hrane u zamrzivaču.

Saveti o skladištenju smrznute hrane

- Kad kupujete smrznutu hranu, vodite računa da je ista smrznuta na odgovarajućim temperaturama i da im pakovanja nisu oštećena.
- Stavite pakovanja u zamrzivač što je pre moguće nakon kupovine.
- Vodite računa da datum isteka naveden na pakovanju ne istekne pre konzumiranja upakovanih gotovih jela koja izvadite iz zamrzivača.

Odmrzavanje

Led u odeljcima zamrzivača automatski se odmrzava.

Podaci o zamrzivaču

Standard EN 62552 zahteva (u skladu sa određenim uslovima merenja) da se najmanje 4,5 kg hrane na svakih 100 litara zapremine zamrzivača može zamrznuti na temperaturi okoline 25 °C za 24 sata.

Odmrzavanje smrznute hrane

U zavisnosti od raznolikosti hrane i svrhe upotrebe, možete izabrati između sljedećih opcija odmrzavanja:

- Na sobnoj temperaturi (nije baš pogodno odmrzavati hranu ostavljajući je dugo na sobnoj temperaturi u smislu održavanja kvaliteta hrane)
- U frižideru
- U električnoj pećnici (u modelima sa ili bez ventilatora)
- U mikrotalasnoj pećnici

OPREZ!

- Nikada ne stavljajte kisele napitke u staklene boce i limenke u zamrzivač jer postoji rizik od pucanja.
- Ako se na pakovanju smrznute hrane primeti vlaga i neuobičajeno nadimanje, verovatno je da je prethodno bilo uskladišteno u nepropisnim uslovima i da se kvalitet sadržaja umanjio. Ne konzumirajte ovu hranu a da je prethodno ne proverite.
- Budući da se ukus nekih začina u kuvanim jelima može promeniti kada su izloženi uslovima dugotrajnog skladištenja, vaša smrznuta hrana treba da bude manje začinjena da biste je

zamrznuli ili željeni začini treba da se dodaju u hranu nakon procesa odmrzavanja.

Meso i riba		Priprema	Najduže vreme skladištenja (mesec dana)	
Mesni proizvodi	Teletina	Šnicla	Rezanjem debljine 2 cm i postavljanjem folije između parčadi ili čvrstim omotavanjem streč-folijom	6-8
		Pečenje	Pakovanjem komada mesa u kese za frižider ili čvrstim omotavanjem streč-folijom	6-8
		Kocke	U malim komadima	6-8
		Šnicla, kotleti	Postavljanjem folije između rezanih komada ili omotavanjem streč-folijom pojedinačnih parčadi	6-8
	Ovčetina	Kotleti	Postavljanjem folije između komada mesa ili omotavanjem streč-folijom pojedinačnih komada	4-8
		Pečenje	Pakovanjem komada mesa u kese za frižider ili čvrstim omotavanjem streč-folijom	4-8
		Kocke	Pakovanjem iseckanog mesa u kesu za frižider ili čvrstim omotavanjem streč-folijom	4-8
	Junetina	Pečenje	Pakovanjem komada mesa u kese za frižider ili čvrstim omotavanjem streč-folijom	8-12
		Šnicla	Rezanjem debljine 2 cm i postavljanjem folije između parčadi ili čvrstim omotavanjem streč-folijom	8-12
		Kocke	U malim komadima	8-12
		Kuvano meso	Pakovanjem sitnih komada u kesu za frižider	8-12
	Mleveno meso	Bez začina, u poravnatim kesama	1-3	
	Iznutrice (komad)	U delovima	1-3	
	Fermentisana kobasica - salama	Treba je zapakovati čak i ako ima svoje pakovanje.	1-3	
Šunka	Postavljanjem folije između rezanih kriški	2-3		
Živina i divljač	Piletina i ćuretina	Umotavanjem u foliju	4-6	
	Guščetina	Umotavanjem u foliju (komadi ne smeju da prelaze 2,5 kg)	4-6	
	Patka	Umotavanjem u foliju (komadi ne smeju da prelaze 2,5 kg)	4-6	
	Jelen, zec, srndać	Umotavanjem u foliju (delovi ne smeju da prelaze 2,5 kg, a kosti treba odvojiti)	6-8	
Riba i morski plodovi	Slatkovodne ribe (pastrmka, šaran, ždral, som)	Nakon temeljnog čišćenja unutrašnjosti i krljušti, potrebno ih je oprati i osušiti, a delove repa i glave odrezati po potrebi.	2	
	Nemasna riba (brancin, iverak, list)		4-6	
	Masna riba (Bonito, skuša, plava riba, crveni cipal, inčuni)		2-4	
	Školjke	Očišćene i u kesama	4-6	
	Kavijar	U svojoj ambalaži, u aluminijumskoj ili plastičnoj posudi	2-3	

Voće i povrće	Priprema	Najduže vreme skladištenja (mesec dana)
Pasulj i boranija	Skladištiti prokuvano 3 minuta nakon pranja i rezanja na male komade	10-13
Grašak	Skladištiti prokuvano 2 minuta nakon vađenja iz mahuna i pranja	10-12
Kupus	Skladištiti prokuvano 1-2 minuta nakon čišćenja	6-8
Šargarepa	Skladištiti prokuvano 3-4 minuta nakon čišćenja i rezanja na kriške	12
Paprika	Skladištiti prokuvano 2-3 minuta nakon rezanja stabljike, deljenja na dva dela i odvajanja semena	8-10
Spanać	Skladištiti prokuvano 2 minuta nakon pranja i čišćenja	6-9
Poriluk	Skladištiti prokuvano 5 minuta nakon usitnjavanja	6-8
Karfiol	Skladištiti prokuvano u malo limunove vode 3-5 minuta nakon odvajanja lišća, rezanje jezgra na komade	10-12
Plavi patlidžan	Skladištiti prokuvano 4 minuta nakon pranja i rezanja na komade od 2 cm	10-12
Bundeва	Skladištiti prokuvano 2-3 minuta nakon pranja i rezanja na komade od 2 cm	8-10
Pečurka	Laganim sotiranjem na ulju i poliveno sa malo limuna	2-3
Kukuruz	Čišćenjem i pakovanjem u klipove ili zrna	12
Jabuka i kruška	Skladištiti prokuvano 2-3 minuta nakon što ih ogulite i izrežete	8-10
Kajsija i breskva	Podelite na pola i izvadite seme	4-6
Jagoda i malina	Operite i granatirajte	8-12
Pečeno voće	Dodajte 10% šećera u posudu	12
Šljiva, trešnja, višnja	Operite i očistite stabljike	8-12

Mlečni proizvodi	Priprema	Najduže vreme skladištenja (mesec)	Uslovi skladištenja
Sir (osim feta sira)	Postavljanjem folije između kriški	6-8	Može se ostaviti u originalnom pakovanju ako će se kratkotrajno skladištiti. Ako će se dugotrajno skladištiti treba ga umotati u aluminijsku ili plastičnu foliju.
Puter, margarin	U originalnom pakovanju	6	U originalnom pakovanju ili u plastičnim posudama

7.4 Promena strane za otvaranje vrata

Strana otvaranja vrata vašeg frižidera može se pomeniti u zavisnosti od mesta na koje ste ga stavili. Po potrebi, svakako pozovite najbliži ovlašćeni servis.

7.5 Upozorenje na otvorena vrata

Ako vrata proizvoda ostaje otvorena za 1,5 minutu čuti će se zvučno upozorenje.

Zvučno upozorenje će prestati kada su vrata zatvorena ili se pritisne bilo koje dugme na ekranu (ako je dostupno).

Ako vrata proizvoda ostaje otvorena za 1 minutu čuti će se zvučno upozorenje.

Zvučno upozorenje će prestati kada su vrata zatvorena ili se pritisne bilo koje dugme na ekranu (ako je dostupno).

7.6 Zamena sijalice za osvetljenje

Pozovite ovlašćeni servis kada treba da zamenite sijalicu/LED koja se koristi za osvetljenje u vašem frižideru.

8 Održavanje i čišćenje

Prvo pročitajte odeljak „Bezbednosna uputstva“!

Pre čišćenja proizvoda, isključite ga iz struje ili deaktivirajte osigurač na koji je povezan.

Ne stavljajte ruke, noge ili metalne predmete ispod frižidera ili između frižidera i poda iz bilo kog razloga. Može doći do zaglavlivanja ili bilo koje oštre ivice mogu izazvati telesne povrede.

- Za čišćenje proizvoda ne koristite oštre ili abrazivne alate. Ne koristite materijale kao što su sredstva za čišćenje u domaćinstvu, tečnosti za pranje, deterdženti, plin, benzin, razređivač za boje, alkohol, vosak itd.
- Prašina se uklanja sa ventilacione rešetke na zadnjoj strani proizvoda najmanje jednom godišnje (bez otvaranja poklopca). Proizvod očistite vlažnom krpom.
- Vodite računa da voda ne dođe do poklopac lampe i drugih električnih delova.
- Vrata očistite vlažnom krpom. Uklonite sav sadržaj da biste uklonili police na vratima i police unutar frižidera. Police na vratima skinite tako što ćete ih povući nagore. Očistite i osušite police, a zatim vratite ih na mjesto klizanjem odozgo.
- Nemojte koristiti hlorisanu vodu ili proizvode za čišćenje na vanjskim površinama i na kromom obložene delove proizvoda. Klor će uzrokovati rđe na takve metalne površine.
- Ne koristite oštre i abrazivne alate, tečnosti za pranje, sredstva za čišćenje domaćinstva, deterdžente, plin, benzin, lakove i slične materije kako biste sprečili deformacije i uklanjanje otisaka na

Lampica(e) korišćena(e) u ovom uređaju ne mogu da se koriste za kućno osvetljenje. Namena ove lampice je da pomogne korisniku da bezbedno i praktično stavi hranu u frižider/zamrzivač.

SR

plastičnom delu. Za čišćenje koristite topluvodu i meku krpu, a zatim osušite brisanjem.

- Na proizvodima bez funkcije No-Frost na zadnjem zidu odeljka za hlađenje mogu se pojaviti kapljice vode i led do debljine prsta. Ne čistite i nikada ne nanosite ulja ili slične materijale.
- Za čišćenje spoljne površine proizvoda koristite samo blago navlaženu krpu od mikro vlakana. Spužve i druge vrste materijala za čišćenje mogu izazvati ogrebotine.
- Da biste očistili sve uklonjive komponente tokom čišćenja unutrašnje površine proizvoda, operite te komponente blagim rastvorom od deterdženta, vode i karbonata. Operite i temeljno osušite. Sprečite kontakt vode sa komponentama osvetljenja i kontrolnom pločom.
- Ne koristite sirće, alkohol ili druga sredstva za čišćenje na bazi alkohola na bilo kojoj unutrašnjoj površini.

Spoljne površine od nehrđajućeg čelika

Koristite neabrazivno sredstvo za čišćenje površina od nerđajućeg čelika i nanesite ga mekom krpom koja ne ostavlja dlačice. Za poliranje, površinu nežno obrišite krpom od mikro-vlakana namočenom u vodu i koristite suhu jelensku kožu. Uvek to radite niz žlebove od nerđajućeg čelika.

Sprečavanje neugodnih mirisa

Proizvod je proizveden bez mirisnih materijala. Međutim, držanje hrane u neprikladnim delovima i nepravilno čišćenje unutrašnjih površina može dovesti do pojave neprijatnih mirisa.

- Da biste to izbegli, unutrašnjost čistite gaziranom vodom svakih 15 dana.

- Držite hranu zatvorenom, jer mikroorganizmi koji nastaju iz hrane koja se čuva u nezatvorenim posudama mogu izazvati neugodan miris.
- Nemojte držati hrane isteklim rokom i pokvarene hrane u hladnjaku.

9 Rešavanje problema

Prvo pročitajte odeljak „Bezbednosna uputstva“!

Proverite ovu listu pre nego što kontaktirate servis. Na taj način ćete uštedeti vreme i novac. Ova lista uključuje česte žalbe koje se ne odnose na neispravnu izradu ili materijale. Određene karakteristike pomenute ovde možda se ne odnose na vaš proizvod.

Ako problem i dalje postoji nakon što ste slijedeli upute u ovom poglavlju, obratite se prodavcu ili ovlaštenom servisu. Ne pokušavajte da popravite uređaj.

Frizider ne radi.

- Utikač za napajanje nije u potpunosti utaknut. >>> Uključite ga tako da je potpuno utaknut u utičnicu.
- Osigurač spojen na utičnicu koja napaja proizvod ili glavni osigurač je pregoreo. >>> Proverite osigurač.

Kondenzacija na bočnom zidu rashladnog prostora (VIŠESTRUKA ZONA, KONTROLA HLAĐENJA i FLEXI ZONA).

- Vrata se prečesto otvaraju. >>> Vodite računa da vrata proizvoda ne otvarate prečesto.
- Okolina je previše vlažna. >>> Ne ugrađujte uređaj u okruženjima sa velikom vlažnošću vazduha.
- Hrana koja sadrži tečnost se čuva u nezatvorenim posudama. >>> Držite hranu koja sadrži tečnost u zatvorenim posudama.
- Vrata proizvoda ostaju otvorena. >>> Ne ostavljati vrata frižidera otvorena na duže vremenske periode.
- Termostat je podešen na veoma nisku temperaturu. >>> Podesite termostat na odgovarajuću temperaturu.

Zaštita plastičnih površina

Ulje proliveno na plastične površine može oštetiti površinu i mora se odmah očistiti s toplom vodom.

Kompresor ne radi.

- U slučaju iznenadnog nestanka struje ili izvlačenja utikača i ponovnog uključivanja, pritisak gasa u sistemu za hlađenje proizvoda nije izbalansiran, što aktivira termičku zaštitu kompresora. Proizvod će se ponovo pokrenuti nakon otprilike 6 minuta. Ako se proizvod ne pokrene ponovo nakon ovog perioda, kontaktirajte servis.
- Odmrzavanje je aktivirano. >>> Ovo je normalno za proizvod s potpuno automatskim odmrzavanjem. Odmrzavanje se vrši periodično.
- Proizvod nije priključen. >>> Uverite se da je kabl za napajanje uključen.
- Podešavanje temperature je netačno. >>> Izaberite odgovarajuću temperaturu.
- Nestalo je struje. >>> Proizvod će nastaviti da radi normalno kada se napajanje opet uspostavi.

Zvuk frižidera tokom rada se pojačava tokom upotrebe.

- Radni učinak proizvoda može da varira u zavisnosti od promena temperature okoline. To je normalno i nije kvar.

Frizider radi prečesto ili predugo.

- Novi proizvod može biti veći od prethodnog. Veći proizvodi će trajati duže.
- Sobna temperatura može biti visoka. >>> Proizvod će normalno raditi duže vreme na višoj sobnoj temperaturi.
- Proizvod je možda nedavno bio uključen ili je unutra stavljena nova hrana. >>> Proizvodu će trebati više vremena da dostigne podešenu temperaturu kada je nedavno uključen ili ako se unutra stavi nova namirnica. To je normalno.

- U proizvod su možda nedavno stavljene velike količine tople hrane. >>> Ne stavljajte toplu hranu u proizvod.
- Vrata su se često otvarala ili su bila otvorena duže vreme. >>> Topli vazduh koji se kreće unutra će prouzrokovati da proizvod radi duže. Ne otvarajte vrata prečesto.
- Vrata zamrzivača ili hladnjaka mogu biti otvorena. >>> Proverite da li su vrata potpuno zatvorena.
- Proizvod je možda podešen na prenisku temperaturu. >>> Podesite temperaturu na viši stepen i sačekajte da proizvod dostigne podešenu temperaturu.
- Aparat za pranje vrata hladnjaka ili zamrzivača može biti prljav, istrošen, pokvaren ili nije pravilno postavljen. >>> Očistite ili zamenite zaptivku. Oštećeni/ istrošeni aparat za pranje vrata će prouzrokovati da proizvod radi duže vreme kako bi se očuvala trenutna temperatura.

Temperatura zamrzivača je veoma niska, ali temperatura zamrzivač je adekvatna.

- Temperatura zamrzivača je podešena na veoma nizak stepen. >>> Podesite temperaturu u zamrzivaču na viši stepen i ponovo proverite.

Temperatura frižidera je veoma niska, ali temperatura zamrzivača je adekvatna.

- Temperatura odeljka frižidera je podešena na veoma nizak stepen. >>> Podesite temperaturu odeljka frižidera na viši stepen i ponovo proverite.

Namirnice koje se čuvaju u fiokama odeljka frižidera su zamrznute.

- Temperatura odeljka frižidera je podešena na veoma nizak stepen. >>> Podesite temperaturu odeljka frižidera na viši stepen i ponovo proverite.

Temperatura u frižideru ili zamrzivaču je previsoka.

- Temperatura odeljka frižidera je podešena na veoma visok stepen. >>> Podešavanje temperature u odeljku frižidera utiče na temperaturu u zamrzivaču. Sačekajte dok temperatura

relevantnih delova ne dostigne dovoljan nivo promenom temperature u odeljku frižidera ili zamrzivača.

- Vrata su se često otvarala ili su bila otvorena duže vreme. >>> Ne otvarajte vrata prečesto.
- Vrata su možda odškrinuta. >>> Potpuno zatvorite vrata.
- Proizvod je možda nedavno bio uključen ili je unutra stavljena nova hrana. >>> To je normalno. >>> Proizvodu će trebati više vremena da dostigne podešenu temperaturu kada je nedavno uključen ili ako se unutra stavi nova namirnica.
- U proizvod su možda nedavno stavljene velike količine tople hrane. >>> Ne stavljajte toplu hranu u proizvod.

Tresenje ili buka.

- Površina nije ravna ili izdržljiva >>> Ako se proizvod tresе kada se polako pomeri, podesite postolja da biste nivelisali proizvod. Takođe proverite da li je podloga dovoljno izdržljiva da drži proizvod.
- Bilo koji predmet postavljen na proizvod može izazvati buku. >>> Uklonite sve predmete postavljene na proizvod.
- Proizvod proizvodi buku tečnosti, prskanja itd.
- Principi rada proizvoda uključuju protok tečnosti i gasa. >>> To je normalno i nije kvar.

Iz proizvoda se čuje zvuk vetra.

- Proizvod koristi ventilator za proces hlađenja. To je normalno i nije kvar.

Na unutrašnjim zidovima proizvoda dolazi do kondenzacije.

- Vruće ili vlažno vreme će povećati zaleđivanje i kondenzaciju. To je normalno i nije kvar.
- Vrata su se često otvarala ili su bila otvorena duže vreme. >>> Ne otvarajte vrata prečesto; ako su otvorena, zatvorite vrata.
- Vrata su možda odškrinuta. >>> Potpuno zatvorite vrata.

Javlja se kondenzacija na spoljašnjosti proizvoda ili između vrata.

- U okolini može biti vlažnosti, to je sasvim normalno po vlažnom vremenu. >>> Kondenzacija će nestati kada se smanji vlažnost.

Iz unutrašnjosti se oseća neugodan miris.

- Proizvod se ne čisti redovno. >>> Redovno čistite unutrašnjost koristeći sunđer, toplu vodu i gaziranu vodu.
- Određene posude i materijali za pakovanje mogu izazvati neugodan miris. >>> Koristite posude i materijale za pakovanje bez mirisa.
- Hrana je stavljena u nezatvorene posude. >>> Držite hranu u zatvorenim posudama. Mikroorganizmi se mogu širiti iz nezapečaćenih namirnica i izazvati loš miris.
- Uklonite svu hranu kojoj je istekao rok ili pokvarenu hranu iz proizvoda.

Vrata se ne zatvaraju.

- Pakovanja sa hranom možda blokiraju vrata. >>> Premestite sve artikle koji blokiraju vrata.

- Proizvod ne stoji u potpuno uspravnom položaju na podlozi. >>> Podesite postolje da iznivelišete proizvod.
- Površina nije ravna ili izdržljiva >>> Uverite se da je površina ravna i dovoljno izdržljiva da drži proizvod.

Odeljak za voće i povrće se zaglavio.

- Namirnice možda dodiruju gornji deo fioke. >>> Presložite namirnice u fioci.

Temperatura na površini proizvoda.

- Visoka temperatura se može primetiti između dvoje vrata, na bočnim pločama i na zadnjoj površini dela gde su rešetke dok se vaš proizvod koristi. Ovo je normalno i ne zahteva servisiranje.

Ventilator nastavlja da radi kada se vrata otvore.

- Ventilator može nastaviti da radi kada su vrata zamrzivača otvorena.

Ako problem i dalje postoji nakon što ste slijedeli upute u ovom poglavlju, obratite se prodavcu ili ovlašćenom servisu. Ne pokušavajte da popravite uređaj. To je normalno.

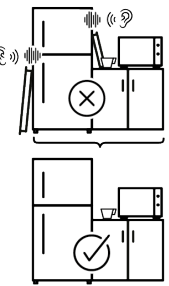
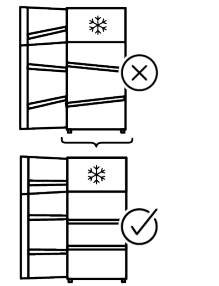
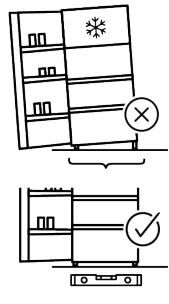
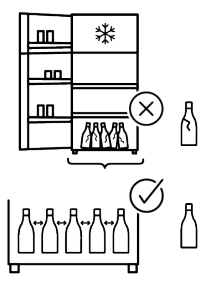
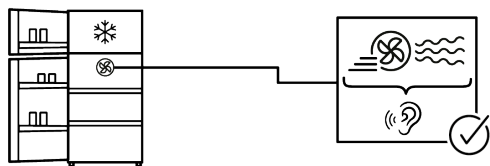
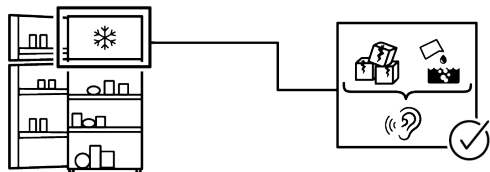
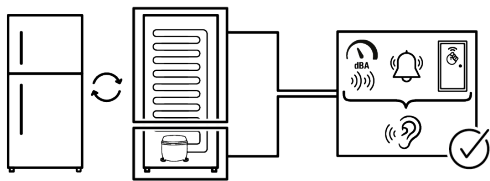

ODRICANJE OD ODGOVORNOSTI

Krajnji korisnik može na neke (jednostavne) kvarove na adekvatan način rešiti bez ikakvog sigurnosnog problema ili nesigurne upotrebe, pod uslovom da se to izvrši u granicama i u skladu sa sledećim uputstvima (pogledajte odeljak „Popravka obavljena lično“).

Prema tome, ukoliko drugačije nije dozvoljeno u odeljku „Popravka obavljena lično“ u nastavku, popravke će biti upućene registrovanim profesionalnim serviserima kako bi se izbegli sigurnosni problemi. Registrovani Profesionalni serviser je profesionalni serviser kome je proizvođač odobrio pristup uputstvima i spisku rezervnih delova ovog proizvoda prema metodama opisanim u zakonodavnim aktima shodno Direktivi 2009/125/EZ.

Međutim, samo servisni agent (tj. Ovlašćeni profesionalni serviseri) do kog možete doći putem telefonskog broja navedenog u korisničkom priručniku / garantnom listu ili preko vašeg ovlašćenog prodavca može pružiti uslugu koja zadovoljava uslove garancije. Stoga, imajte na umu da popravke profesionalnih serviseri (koje Beko nije odobrio) poništavaju garanciju.

Popravka obavljena lično

Krajnji korisnik može da izvrši samopopravku isključivo za sledeće rezervne delove: ručke za vrata, šarke na vratima, police, korpe i zaptivke za vrata (ažurirana lista je takođe dostupna na support.beko.com od 1. marta 2021.). Štaviše, da bi se osigurala sigurnost proizvoda i sprečio rizik od ozbiljnih povreda, pomenuta popravka obavljena lično treba da se obavi prema uputstvima u korisničkom priručniku za popravku obavljenu lično koja su dostupna na support.beko.com. Iz sigurnosnih razloga isključite proizvod iz napajanja pre pokušaja bilo kakvog popravljanja. Popravke i pokušaji popravke od strane krajnjih korisnika za delove koji nisu na datoj listi i/ili se ne pridržavaju uputstava u

korisničkim priručnicima za popravu obavljenu lično ili koja su dostupna na support.beko.com, mogli bi pokrenuti sigurnosna pitanja koja se ne mogu pripisati odgovornosti kompanije Beko, a koja će poništiti garanciju za proizvod. Zbog toga se toplo preporučuje da se krajnji korisnici uzdrže od pokušaja popravke koja nije u skladu sa pomenutom listom rezervnih delova, kontaktirajući u takvim slučajevima ovlašćene profesionalne servisere ili registrovane profesionalne servisere. Naprotiv, takvi pokušaji krajnjih korisnika mogu izazvati bezbednosne probleme i oštetiti proizvod i posledično izazvati požar, poplavu, strujni udar i ozbiljne telesne povrede.

Kao primer, ali ne ograničavajući se na sledeće, za popravke sledećeg moraju se kontaktirati ovlašćeni profesionalni serviseri ili registrovani profesionalni serviseri: kompresor, kolo za hlađenje, glavna ploča, inverterska ploča, ploča ekrana itd.

Proizvođač/prodavac ne može biti odgovoran ni u kom slučaju kada krajnji korisnici ne postupe u skladu sa gore navedenim.

Dostupnost rezervnih delova za frižider koji ste kupili je 10 godina. Tokom ovog perioda, originalni rezervni delovi biće dostupni kako bi frižider ispravno funkcionisao.

Garancija na frižider koji ste kupili traje minimalno 24 meseca.

Ovaj proizvod je opremljen izvorom osvetljenja energetsom klasom G.

Dozvoljeno je da izvor osvetljenja u ovom proizvodu menjaju samo Profesionalni serviseri.

Lexoni këtë manual në fillim!

I nderuar klient

Ju falënderojmë që zgjodhët këtë produkt Beko.

Dëshirojmë që të arrini efikasitetin maksimal nga ky produkt i cilësisë së lartë i cili është prodhuar me teknologjinë më të përparuar. Për ta bërë këtë, para se ta përdorni këtë produkt lexoni me kujdes këtë manual dhe çdo dokument tjetër shoqërues.

Kushtojuni vëmendje të gjitha informacioneve dhe paralajmërimeve në manualin e përdorimit. Në këtë mënyrë do të mbronni veten dhe produktin tuaj nga rreziqet që mund të ndodhin. Ruajeni manualin e përdorimit. Nëse ia jepni këtë produkt dikujt tjetër, jepini edhe këtë manual bashkë me produktin.





Në këtë manual përdorimi dhe në produkt janë përdorur simbolet vijuese:



Lexoni manualin e përdorimit.



Rrezik që mund të çojë në vdekje ose lëndim.

 ENERG  	Informacionet e modelit të ruajtura në bazën e të dhënave të produktit mund të arrihen duke hyrë në faqen e mëposhtme të internetit dhe duke kërkuar për identifikuesin e modelit (*) që gjendet në etiketën e energjisë.
SUPPLIER'S NAME	MODEL IDENTIFIER → (*)
	
	https://eprel.ec.europa.eu/

1	Udhëzimet për sigurinë	64
1.1	Simbolet e rëndësishme për sigurinë.....	64
1.2	Qëllimi i përdorimit	64
1.3	Siguria e fëmijëve, personave të cenueshëm dhe kafshëve shtëpiake.....	65
1.4	Siguria elektrike	65
1.5	Siguria gjatë manovrimit.....	66
1.6	Siguria gjatë montimit.....	67
1.7	Siguria gjatë funksionimit	70
1.8	Siguria për ruajtjen e ushqimeve..	73
1.9	Siguria gjatë mirëmbajtjes dhe pastrimit.....	74
1.10	Ndriçimi.....	75
1.11	Hedhja e produktit të vjetër.....	75
2	Udhëzimet për mjedisin	75
2.1	Përputhja me direktivën WEEE dhe hedhja e produktit të përdorur.....	75
3	Ngrirësi juaj	76
4	Përgatitja	77
4.1	Çfarë të bëni për kursimin e energjisë.....	77
4.2	Përdorimi për herë të parë	77
4.3	Klasa e klimës dhe përkufizimet ..	78
5	Montimi	78
5.1	Vendi i duhur për montimin	78
5.2	Montimi i kunjave plastike	78
5.3	Rregullimi i këmbëve	79
5.4	Paralajmërim për sipërfaqe të nxehtë.....	79
6	Vënia në punë e produktit	79
7	Përdorimi i produktit tuaj	80
7.1	Paneli i kontrollit të produktit.....	80
7.2	Paneli i kontrollit të produktit.....	82
7.3	Ngrirja e ushqimeve të freskëta ...	82
7.4	Ndërrimi i krahut të hapjes së derës.....	85
7.5	Sinjalizimi për hapjen e derës.....	85
7.6	Ndërrimi i llambës së ndriçimit	86
8	Mirëmbajtja dhe pastrimi	86
9	Zgjidhja e problemeve.....	87

1 Udhëzimet për sigurinë

- Ky paragraf përfshin udhëzime për sigurinë të nevojshme për të parandaluar rrezikun e lëndimeve personale dhe të dëmeve materiale.
- Kompania jonë nuk do të jetë përgjegjëse për dëmtimet që mund të ndodhin nëse nuk respektohen këto udhëzime.
- Sigurohuni që veprimet e montimit dhe të riparimit të kryhen gjithmonë nga prodhuesi, shërbimi i autorizuar ose një person që do të rekomandohet nga kompania importuese.
- Përdorni vetëm pjesë ndërrimi dhe aksesore origjinale.
- Mos riparoni dhe mos zëvendësoni asnjë përbërës të produktit nëse nuk është specifikuar qartë në manualin e përdorimit.
- Mos bëni ndonjë modifikim në produkt.

1.1 Simbolet e rëndësishme për sigurinë



 Rrezik për goditje elektrike!

 Lexojeni manualin e përdorimit.

 Rrezik që mund të rezultojë në djegie për shkak të kontaktit me sipërfaqet e nxehta.

 Material i ndezshëm, paralajmërim për rrezik zjarri.

 Rrezik lëndimi për shkak të kontaktit me sipërfaqe të mprehta!

 Rrezik rrezatimi UV-C

1.2 Qëllimi i përdorimit

- Ky produkt nuk është i përshtatshëm për përdorim tregtar dhe nuk duhet të përdoret për një qëllim të ndryshëm nga qëllimi i synuar.
- Ky produkt është planifikuar për përdorim në ambiente të brendshme, si p.sh. shtëpi ose ambiente të ngjashme.

Për shembull;

Në kuzhinat e personelit në dyqane, zyra dhe ambiente të tjera pune,

Në shtëpi në ferma,

Në njësi hotelesh, motelesh ose objekte të tjera pushimi që përdoren nga klientët,
Në hostele ose ambiente të ngjashme,

Në shërbimet e kateringut dhe përdorime të ngjashme jotregtare.

- Ky produkt nuk duhet të përdoret në ambiente të jashtme të hapura ose të

mbyllura, si p.sh. në anije, rulota, ballkone ose tarraca. Ekspozimi i produktit ndaj shiut, borës, dritës së diellit dhe erës mund të shkaktojë rrezik zjarri.

1.3 Siguria e fëmijëve, personave të cenueshëm dhe kafshëve shtëpiake



- Ky produkt mund të përdoret nga fëmijët e moshës 8 vjeç e lart dhe nga personat me aftësi të reduktuara fizike, ndijore ose mendore apo me mungesë eksperience dhe njohurish, nëse janë nën mbikëqyrje ose janë udhëzuar për përdorimin e pajisjes në një mënyrë të sigurt, si dhe për rreziqet e përfshira.
- Fëmijët e moshës 3 deri në 8 vjeç lejohen të vendosin dhe të nxjerrin ushqime nga produkti i ftohësit.
- Fëmijët dhe kafshët shtëpiake nuk duhet të luajnë me produktin, të ngjiten mbi të ose të hyjnë brenda në të.
- Fëmijët dhe kafshët shtëpiake duhet të mbahen larg nga zona e kabinës (kompresori) ku ndodhen pjesët elektrike.

- Pastrimi dhe mirëmbajtja nga përdoruesi nuk duhet të kryhen nga fëmijët, përveç rastit kur po i mbikëqyr dikush.
- Mbajini materialet e paketimit larg fëmijëve. Rrezik lëndimi dhe mbytjeje.
- Nëse ka një kyç te dera e produktit, mbajeni çelësin larg fëmijëve.



1.4 Siguria elektrike

- Produkti nuk duhet të vihet në prizë gjatë operacioneve të montimit, mirëmbajtjes, pastrimit, riparimit dhe transportit.
- Nëse kabllloja e energjisë është e dëmtuar, duhet të zëvendësohet nga personi i dërguar nga prodhuesi, ofruesi i autorizuar i shërbimit ose importuesi për të parandaluar çdo rrezik të mundshëm.
- Mos e futni kabllon elektrike poshtë produktit ose në pjesën e pasme të produktit. Mos vendosni objekte të rënda mbi kabllon elektrike. Kabllloja elektrike nuk duhet lakuar ose shtypur dhe nuk duhet të vihet në kontakt me ndonjë burim nxehtësie.
- Përdorni vetëm kablllo origjinale. Mos përdorni kablllo të prera ose të dëmtuara.

- Mos përdorni një kordon zgjatues, me shumë priza ose një adaptor për përdorimin e produktit.
- Pajisjet me shumë priza ose burimet elektrike portative mund të shkaktojnë mbinxehje dhe zjarr. Për këtë arsye, mos mbani burime elektrike portative dhe me shumë priza prapa ose në afërsi të produktit.
- Përpara se ta lidhni produktin në burimin e energjisë, hiqni kabllon elektrike nga çengeli i kondensatorit (nëse ka) gjatë instalimit.
- Përdoruesi nuk duhet të jetë në gjendje të arrijë pjesët elektrike pas instalimit.
- Mos e vendosni kordonin elektrik të produktit në një prizë elektrike të dëmtuar ose të lirshme. Këto lloje lidhesh mund të nxehen shumë ose mund të shkaktojnë zjarr.
- Spina duhet të jetë lehtësisht e arritshme. Nëse kjo gjë nuk është e mundur, në instalimin elektrik duhet të ketë një mekanizëm që është në përputhje me legjislacionin për energjinë elektrike dhe që i shkëput të gjitha terminalet nga rrjeti elektrik (siguresë, automat, automat kryesor etj.)
- Ky produkt nuk duhet të përdoret me një pajisje të jashtme me çelës, si p.sh. kronometër ose sistem kontrolli në distancë.
- Mos e përdorni produktin kur jeni zbathur ose e keni trupin të lagur.
- Mos e prekni spinën me duar të lagura.
- Kur e hiqni pajisjen nga priza, mos e kapni te kordoni elektrik, por te spina.
- Sigurohuni që spina të mos jetë e lagur, e ndotur ose e pluhurosur.
- Mos e lidhni asnjëherë produktin me pajisje për kursimin e energjisë. Këto sisteme janë të dëmshme për produktin.



1.5 Siguria gjatë manovrimit

- Sigurohuni që ta hiqni pajisjen nga priza para transportit të produktit.
- Ky produkt është i rëndë, mos e manovroni vetëm. Nëse produkti ju bie sipër, kjo mund të shkaktojë lëndime. Mos e përplasni dhe mos e rrëzoni produktin gjatë transportit.
- Mbyllni gjithmonë dyert dhe mos e mbani produktin nga dyert e tij gjatë transportit.

- Tregoni kujdes që të mos e dëmtoni sistemin e ftohjes dhe tubat gjatë manovrimit të produktit. Mos e përdorni produktin nëse tubat janë të dëmtuar dhe kontaktoni me shërbimin e autorizuar.

1.6 Siguria gjatë montimit

- Për ta përgatitur produktin për përdorim, shikoni informacionet në manualin e përdorimit dhe montimit dhe sigurohuni që shërbimet elektrike dhe të ujit të jenë siç kërkohet. Nëse jo, telefononi një elektrikist ose hidraulik të kualifikuar për të rregulluar lidhjet e rrjetit publik sipas nevojës.
- **Mosrealizimi i kësaj mund të shkaktojë goditje elektrike, probleme me produktin ose lëndime.**
- Përpara se të filloni montimin, fikni siguresën për të çaktivizuar linjën e energjisë me të cilën është lidhur produkti.
- Produkti duhet të instalohet nga dy ose më shumë persona. Përdorni doreza mbrojtëse gjatë heqjes së produktit nga paketimi dhe instalimi.
- Ky produkt është projektuar për përdorim në një lartësi maksimale prej 2000 metrash mbi nivelin e detit.
- Mbajini fëmijës larg nga zona e instalimit.
- Kontrolloni për çdo dëmtim në produkt para montimit të tij. Mos e montoni produktin nëse është i dëmtuar.
- Përdorni gjithmonë pajisje personale mbrojtëse (doreza etj.) gjatë instalimit, mirëmbajtjes dhe riparimit të produktit. Rrezik për lëndime.
- Mos e instaloni ose mos e lini produktin në vende ku mund të ekspozohet ndaj temperaturave të mjedisit të jashtëm.
- Vendoseni produktin mbi një sipërfaqe të pastër, të fortë dhe në nivel dhe ekuilibrojeni me këmbët e rregullueshme (duke rrotulluar majtas ose djathtas këmbët e përparme). Në rast të kundërt, frigoriferi mund të përmbysset dhe të shkaktojë lëndime personale.
- Vazhdoni me kujdes për të parandaluar shkaktimin e ndonjë dëmtimi në dysheme (pllaka etj.) gjatë lëvizjes së produktit. Instaloni produktin në një dysheme ose siguroni mbështetje të mjaftueshme në varësi të madhësisë, peshës

- dhe rastit të përdorimit të produktit. Sigurohuni që produkti të mos jetë pranë një burimi nxehtësie dhe që të katër këmbët të jenë të qëndrueshme dhe të mbështetura në dysHEME. Instaloni produktin sipas nevojës dhe sigurohuni që ai të jetë horizontal, duke përdorur një nivel me flluskë. Për të siguruar efikasitetin e plotë të qarkut të ftohësit, prisni të paktën dy orë përpara se të përdorni produktin.
- Produkti duhet të montohet në një ambient të thatë dhe të ajrosur. Mos mbani tapete, qilima ose mbulesa të ngjashme nën produkt. Kjo mund të shkaktojë rrezik zjarri si rezultat i një ajrosjeje të papërshtatshme!
 - Mos i bllokoni ose mbuloni vrimat e ajrimit. Në rast të kundërt, konsumi i energjisë do të rritet dhe produkti yt mund të dëmtohet.
 - Lini hapësirë të mjaftueshme anash dhe sipër për të siguruar ajrim të përshtatshëm. Distanca midis panelit të pasmë dhe murit pas produktit duhet të jetë të paktën 50 mm për të parandaluar sipërfaqet e nxehta. Zvogëlimi i kësaj distance mund të rrisë konsumin e energjisë së produktit.
 - Kur të vendosni produktin, sigurohuni që kabloja e furnizimit të mos dëmtohet apo kapet.
 - Ky produkt nuk duhet të lidhet me sisteme të furnizimit me energji dhe burime të energjisë elektrike që mund të shkaktojnë ndryshime të papritura të tensionit (p.sh. një burim portativ me energji diellore). Në rast të kundërt, mund të ndodhin dëmtime të produktit tuaj si rezultat i lëkundjeve të menjëhershme të voltazhit!
 - Sa më shumë lëng ftohës të ketë në një frigorifer, aq më e madhe duhet të jetë dhoma e montimit. Në dhoma shumë të vogla, në rast të një rrjedhjeje të gazit në sistemin e ftohjes mund të shfaqet një përzierje e djegshme e gazit me ajrin. Për çdo 8 gramë lëng ftohës kërkohet të paktën 1 m³ vëllim. Sasia e lëngut ftohës të disponueshëm në produktin tuaj është e specifikuar në etiketën e tipit të produktit.
 - Produkti nuk duhet të vendoset asnjëherë në një mënyrë të tillë që kabllo të elektrike, tubi metalik i sobës me gaz dhe

tubat metalike të gazit ose të ujit të bien në kontakt me murin e pasmë të produktit (ose të kondensatorit).

- Vendi i instalimit të produktit nuk duhet të jetë i ekspozuar ndaj dritës së drejtpërdrejtë të diellit dhe nuk duhet të jetë në afërsi të një burimi nxehtësie si p.sh. soba, radiatorë etj. Nëse nuk mund të shmangni montimin e produktit në afërsi të një burimi nxehtësie, përdorni një pllakë të përshtatshme izolimi dhe sigurohuni që distanca minimale me burimin e nxehtësisë të jetë siç specifikohet më poshtë:
 - Të paktën 30 cm larg nga burimet e nxehtësisë si sobat, furrat, njësitë ngrohëse dhe kaloriferët etj.
 - Dhe të paktën 5 cm larg nga furrat elektrike.
- Produkti juaj ka klasën e mbrojtjes I.
- Vendoseni produktin në një prizë me tokëzim që është në përputhje me vlerat e voltazhit, rrymës elektrike dhe frekuencës të specifikuar në etiketën e tipit të produktit. Priza duhet të ketë një siguresë 10 A - 16 A. Kompania jonë nuk do të mbajë përgjegjësi për asnjë dëmtim të shkaktuar nga përdorimi pa lidhjen e tokëzimit dhe pa lidhjen elektrike në përputhje me rregulloret lokale dhe kombëtare.
- Kablloja elektrike e produktit duhet të hiqet nga priza gjatë montimit. Në rast të kundërt, ekziston rreziku i goditjeve elektrike dhe i lëndimeve personale!
- Mos e lidhni produktin në priza të lirshme, të thyera, të ndotura, të yndyrshme ose priza që kanë dalë nga foletë ose prizat në rrezik kontakti me ujin. Këto lloje lidhjesh mund të nxehen shumë ose mund të shkaktajnë zjarr.
- Vendosini kabllon elektrike dhe tubat e produktit (nëse ka) në mënyrë të tillë që të mos paraqesin rrezik për t'u penguar.
- Depërtimi i lagështisë dhe lëngjeve te pjesët që kanë elektricitet ose te kordoni elektrik mund të shkaktojë qark të shkurtër. Për këtë arsye, mos e përdorni produktin në ambiente me lagështi ose në zona ku mund të ketë spërkatje uji (p.sh. garazhe, dhoma për larjen e rrobave etj.). Nëse frigoriferi

laget me ujë, hiqeni nga priza dhe kontaktoni me shërbimin e autorizuar.

- Mos e lidhni asnjëherë frigoriferin me pajisje për kursimin e energjisë. Këto sisteme janë të dëmshme për produktin.
- Ekziston rreziku i kontaktit me pjesët elektrike kur hiqni kapakun e panelit elektronik dhe kapakun e pasmë të kompresorit (nëse ka). Mos e hiqni kapakun e panelit elektronik dhe kapakun e pasmë të kompresorit (nëse ka). Ekziston rreziku i goditjes elektrike!



1.7 Siguria gjatë funksionimit

- Mos përdorni asnjëherë hollues kimikë mbi produkt. Këto materiale përbëjnë rrezik shpërthimi.
- Në rast defekti të produktit, hiqeni nga priza (ose hiqni siguresën me të cilën është lidhur) dhe mos e përdorni deri sa të riparohet nga shërbimi i autorizuar. Ekziston rreziku i goditjes elektrike!
- Mos vendosni flakë (qiri të nderzur, cigare etj.) ose burime nxehtësie (hekur, pianurë, furrë etj.) mbi ose afër produktit.

Mos vendosni materiale të nderzshme/shpërthyes pranë produktit...

- Mos qëndroni mbi produkt. Rrezik rrëzimi dhe lëndimi personal!
- Mos shkaktoni dëmtime të tubave të sistemit të ftohjes me mjete të mprehta ose shpuese. Lëngu ftohës që del në rast se shpohen tubat e gazit, tubat zgjatues ose veshjet e sipërme të sipërfaqes mund të shkaktojë acarim të lëkurës dhe lëndime të syve.
- Mos ndërhyjni apo dëmtoni qarkun e ftohësit. Rrezik shpërthimi.
- Mos i vendosni dhe mos i përdorni pajisjet elektrike brenda në frigoriferë/ngrirës përveçse kur këshillohet nga prodhuesi.
- Mos përdorni asnjë procedurë tjetër përveç atyre të rekomanduara nga prodhuesi për të shpejtuar shkrirjen.
- Tregoni kujdes që të mos kapni pjesë të duarve ose trupit me pjesët e lëvizshme brenda në produkt. Kini kujdes që të parandaloni kapjen e gishtave mes frigoriferit dhe derës së tij. Kini kujdes gjatë hapjes ose mbylljes së derës nëse ka fëmijë përreth.

- Mos e futni në gojë akulloren, kubat e akullit ose ushqimet e ngrira menjëherë pasi i nxirrni nga ngrirësi. Rrezik djegie nga akulli!
- Mos i prekni muret e brendshme, pjesët metalike të ngrirësit ose ushqimet e vendosura brenda në të me duar të lagura. Rrezik djegie nga akulli!
- Mos vendosni kanaçe me pije me gaz ose kanaçe dhe shishe që kanë lëngje që mund të ngrijnë në ndarjen e ngrirësit. Kanaçet ose shishet mund të shpërthejnë. Rrezik lëndimi personal ose dëmtimi material!
- Mos përdorni ose vendosni materiale të ndjeshme ndaj temperaturës si spërkatës të djegshëm, objekte të djegshme, akull të thatë ose agjentë të tjerë kimikë në afërsi të frigoriferit. Rrezik zjarri dhe shpërthimi!
- Mos mbani materiale shpërthyes si kanaçe me presion me materiale të djegshme brenda në produkt.
- Mos vendosni kanaçe të hapura me lëngje mbi produkt. Spërkatja e ujit në një pjesë elektrike mund të shkaktojë goditje elektrike ose zjarr.
- Për shkak të rrezikut të thyerjes, mos mbani enë qelqi me lëngje brenda ndarjes së ngrirësit.
- Ky produkt nuk është planifikuar për ruajtjen dhe ftohjen e barnave, plazmës së gjakut, preparateve laboratorike ose materialeve dhe produkteve të ngjashme që janë objekt i Direktivës për produktet mjekësore.
- Nëse produkti përdoret ndryshe nga qëllimi i planifikuar, ai mund të shkaktojë përkeqësim ose dëmtim të produkteve të ruajtura në të.
- Nëse frigoriferi juaj është i pajisur me një dritë blu, mos e shikoni këtë dritë me pajisje optike. Mos shikoni drejtpërdrejt te drita LED ultravjollcë për një kohë të gjatë. Rrezet ultravjollcë mund të shkaktojnë sforcim të syrit.
- Mos e mbushini produktin me më shumë përmbajtje nga sa është kapaciteti i tij. Mos përdorni asnjë procedurë tjetër përveç atyre të rekomanduara nga prodhuesi për të shpejtuar shkrirjen. Mund të ndodhin dëmtime ose lëndime personale nëse artikujt në frigorifer bien kur hapni derën.

Mund të ndodhin po ashtu probleme të ngjashme kur një objekt vendoset mbi produkt.

- Sigurohuni që të largoni akullin ose ujin që mund të bjerë në dysheme për të parandaluar lëndimet personale.
- Ndryshoni vendet e rafteve/ rafteve të shisheve në derën e frigoriferit vetëm kur raftet janë bosh. Rrezik për lëndime!
- Mos vendosni objekte që mund të bien/të përmbysen mbi produkt. Këto objekte mund të bien kur hapni ose mbyllni derën dhe të shkaktojnë lëndime personale dhe/ose dëmtime materiale.
- Mos goditni ose ushtroni shumë presion mbi sipërfaqet e xhamit. Xhami i thyer mund të shkaktojë lëndime personale dhe/ose dëmtime materiale.
- Për produktet e dizajnuara për të përdorur një filtër ajri brenda një kapaku të aksesueshëm ventilatori, filtri duhet të jetë gjithmonë në pozicion kur frigoriferi është në funksion.
- Mos e bllokoni ventilatorin (nëse ka) me ushqime.
- Gominat e dëmtuara duhet të zëvendësohen sa më shpejt që të jetë e mundur.
- Produkti juaj mund të ketë ndarje të posaçme (Ndarja për ushqime të freskëta, Ndarja

zero gradë etj.). Përveç rasteve kur përcaktohet ndryshe në manualin përkatës të produktit, këto ndarje mund të hiqen dhe produkti mund të përdoret me të njëjtën performancë.

- Sistemi ftohës në produktin tuaj përmban lëng ftohës R600a. Lloji i lëngut ftohës të përdorur në produkt specifikohet në etiketën e tipit të produktit. Ky gaz është i djegshëm. Për këtë arsye, kini kujdes që të mos e dëmtoni sistemin e ftohjes dhe tubat gjatë përdorimit të produktit. Në rast të dëmtimit të tubave;
 1. Mos e prekni pajisjen ose kabllon elektrike,
 2. Mbajeni produktin larg nga burimet e mundshme të zjarrit që mund të shkaktojnë zjarr në produkt.
 3. Ajrosni zonën ku është vendosur produkti. Mos përdorni një ventilator.
 4. Kontaktoni me shërbimin e autorizuar.

Para se t'i hidhni produktet e vjetra që nuk do të përdoren më:

1. Shkëputeni kordonin elektrik nga priza në mur.
2. Priteni kabllon elektrike dhe hiqeni nga pajisja bashkë me spinën.

3. Mos i hiqni raftet dhe sirtarët nga produkti për të parandaluar hyrjen e fëmijëve brenda në pajisje.
 4. Hiqni dyert.
 5. Vendoseni produktin në mënyrë që të mos rrëzohet.
 6. Mos i lejoni fëmijët të luajnë me produktin e hedhur.
 7. Nëse produkti dëmtohet dhe vini re rrjedhje gazi, qëndroni larg nga gazi. Gazi mund të shkaktojë djegie nëse bie në kontakt me lëkurën.
- Mos e asgjësoni produktin duke i vënë zjarrin. Rrezik shpërthimi.
 - Nëse ka një kyç te dera e produktit, mbajeni çelësin larg fëmijëve.



1.8 Siguria për ruajtjen e ushqimeve

Tregoni kujdes për paralajmërimet e mëposhtme për të shmangur prishjen e ushqimeve:

- Nëse i lini dyert të hapura për një kohë të gjatë, kjo mund të shkaktojë rritjen e temperaturës brenda produktit.
- Pastroni rregullisht sistemin e aksesueshëm të shkarkimit që është në kontakt me ushqimet.
- Pastroni depozitat e ujit që nuk janë përdorur për 48 orë dhe sistemet e ujit me furnizim nga rrjeti kryesor që nuk janë përdorur për më shumë se 5 ditë.
- Ruajini produktet e pagatuara të mishit dhe të peshkut në ndarjet e duhura brenda produktit. Në këtë mënyrë, ato nuk shkaktojnë rrjedhje dhe nuk bien në kontakt me ushqimet e tjera.
- Ndarjet e ngrirësit me dy yje përdoren për ruajtjen e ushqimeve të ngrira paraprakisht, për përgatitjen dhe për ruajtjen e akullit dhe të akulloreve.
- Ndarjet me një, dy dhe tre yje nuk janë të përshtatshme për ngrirjen e ushqimeve të freskëta.
- Nëse produkti i ftohjes lihet bosh për një kohë të gjatë, fikeni produktin, shkrijen, pastrojeni dhe thajeni produktin për të mbrojtur kasën e produktit.
- Pasi të vendosen ushqimet, kontrolloni nëse kapakët e ndarjes dhe veçanërisht dera e ngrirësit janë mbyllur mirë.
- Përdorni ndarjen e frigoriferit për ruajtjen e ushqimeve të freskëta dhe ndarjen e ngrirësit për ruajtjen e artikujve të ngrirë, ngrirjen e ushqimeve të freskëta dhe përgatitjen e kubave të akullit.

- Mos i ruani ushqimet pa i mbyllur siç duhet në frigorifer dhe në ndarjet e ngrirësit, për të parandaluar kontaktin e drejtpërdrejtë me sipërfaqet e brendshme.



1.9 Siguria gjatë mirëmbajtjes dhe pastrimit

- Hiqeni frigoriferin nga priza ose çaktivizoni siguresën para se ta pastroni ose të filloni të kryeni mirëmbajtjen.
- Mos e tërhiqni produktin nga dera ose doreza e derës nëse duhet ta lëvizni produktin për të pastruar. Dera mund të shkaktojë lëndime personale nëse e tërhiqni shumë fort dorezën.
- Mos vendosni duart, këmbët ose objekte metalike nën ose prapa produktit. Mund të ndodhin bllokime ose cepat e mprehtë mund të shkaktojnë lëndime personale.
- Mos e lani pjesën e brendshme ose të jashtme të produktit me larës me presion, avull, ujë me spërkatje ose derdhje. Rrezik për goditje elektrike dhe zjarr.
- Kur pastroni produktin, mos përdorni vegla të mprehta dhe gërryese ose agjentë pastrimi shtëpie, detergjente, gaz, benzinë, hollues, alkool, llak ose substanca të ngjashme. Përdorni substanca pastrimi dhe mirëmbajtjeje që nuk janë të dëmshme për ushqimet brenda në produkt.
- Mos përdorni peshqir letre, sfungjerë kuzhine ose materiale të tjera të forta pastrimi.
- Mos përdorni asnjëherë avull ose materiale pastrimi me avull për pastrimin e produktit dhe për shkrirjen e akullit brenda. Avulli bie në kontakt me zonat me elektricitet në frigorifer dhe shkakton qark të shkurtër ose goditje elektrike.
- Për të shpejtuar procesin e shkrirjes mos përdorni mjete mekanike ose mjete të tjera përveç atyre të rekomanduara nga prodhuesi.
- Tregoni kujdes që të mos lejoni ujin të vrimat e ajrimit, qarqet elektrike ose dritat e produktit. Në rast të kundërt, mund të ketë rrezik për goditje elektrike ose zjarr.
- Përdorni një pecetë të pastër dhe të thatë për të fshirë pluhurat ose materialet e huaja në kunjat e spinës. Mos përdorni një pecetë të njomë ose të lagur për pastrimin e spinës. Në rast të kundërt, mund të ketë rrezik për goditje elektrike ose zjarr.

1.10 Ndryçimi

Kontaktoni me shërbimin e autorizuar kur duhet të zëvendësoni dritën LED/llambën e përdorur për ndryçimin.

1.11 Hedhja e produktit të vjetër

Kur të hidhni produktin tuaj të vjetër, ndiqni udhëzimet më poshtë:

- Për të parandaluar që fëmijët të mos kyçen aksidentalisht brenda në produkt, në rast se ka një kyç dere, çaktivizojeni atë.

- Spërkatja e ftohësit është e dëmshme për sytë. Mos dëmtoni pjesët e sistemit të ftohjes gjatë hedhjes së produktit të vjetër.
- Mund të jetë fatale nëse vaji i kompresorit gëlltitet ose nëse depërton në kanalën e frymëmarrjes.
- Sistemi i ftohjes i produktit përfshin gaz R600a siç specifikohet në etiketën e llojit. Ky gaz është i djegshëm. Mos e asgjësoni produktin duke i vënë zjarrin. Rrezik shpërthimi!
- Ciklopentani përdoret si agjent fryrës në shumën izoluese dhe është një substancë e djegshme. Mos e asgjësoni produktin duke i vënë zjarrin.

SQ

2 Udhëzimet për mjedisin

2.1 Përputhja me direktivën WEEE dhe hedhja e produktit të përdorur



Ky produkt është në përputhje me Direktivën evropiane WEEE (2012/19/EU). Ky produkt ka një simbol klasifikimi për pajisjet elektrike dhe elektronike të përdorura

(WEEE).

Ky simbol tregon se ky produkt nuk duhet të hidhet me mbeturina të tjera shtëpiake në fund të jetëgjatësisë së shërbimit. Pajisjet e përdorura duhet të kthehen te pika zyrtare e grumbullimit për riciklimin e pajisjeve elektrike dhe elektronike. Për t'i gjetur këto sisteme grumbullimi, kontaktoni me autoritetet lokale ose shitësin ku e keni blerë produktin. Çdo shtëpi ka një rol të

rëndësishëm në rikuperimin dhe riciklimin e pajisjeve të vjetra. Hedhja në mënyrën e duhur e pajisjes së përdorur ndihmon në parandalimin e pasojave të mundshme negative për mjedisin dhe shëndetin e njerëzve.

Përputhja me direktivën RoHS

Produkti që keni blerë është në përputhje me direktivën RoHS të BE-së (2011/65/EU). Ai nuk përmban materiale të dëmshme dhe të ndaluara të specifikuara në Direktivë.



Informacionet për paketimin

Materialet e paketimit të produktit janë prodhuar nga materiale të riciklueshme në përputhje me Rregulloret tona kombëtare për mjedisin. Mos i hidhni materialet e paketimit bashkë me mbeturinat familjare ose mbeturinat e tjera. Çojini ato te pikat e grumbullimit për materialet e paketimit të përcaktuara nga autoritetet lokale.



Përputhja me standardet dhe informacionet e testimit / Deklarata e konformitetit e KE-së

Fazat e zhvillimit, prodhimit dhe shitjes së këtij produkti janë në përputhje me rregullat e sigurisë në udhëzimet përkatëse të Komunitetit Evropian. 2014/35/EU, 2014/30/EU, 93/68/EC, IEC 60436/DIN 44990, EN 50242

SQ

3 Ngrirësi juaj

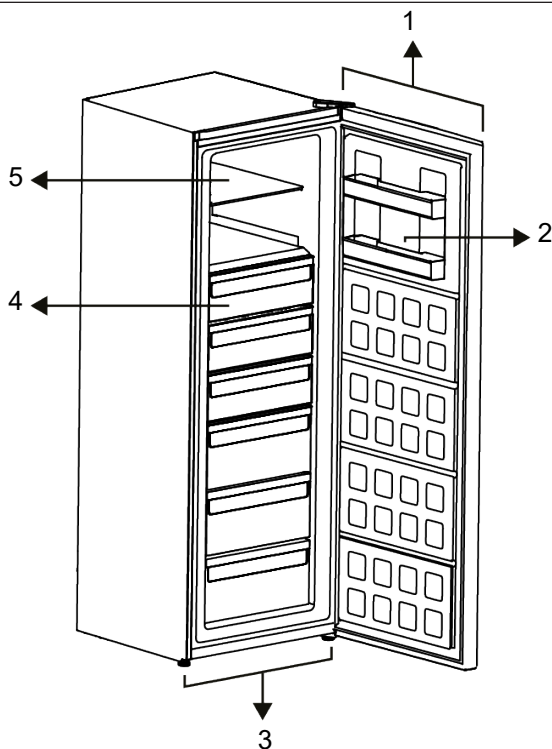

1 Treguesi elektronik

3 Mbështetëset e rregullueshme

5 Rafti i xhamit

2 Rafti i derës

4 Ndarjet e ngrirësit

***Opsionale:** Figurat në këtë manual përdorimi janë skematike dhe mund të mos përputhen saktësisht me produktin tuaj.

Nëse produkti juaj nuk i përfshin pjesët përkatëse, informacionet kanë lidhje me modele të tjera.

4 Përgatitja

Në fillim lexoni "Udhëzimet për sigurinë"!

4.1 Çfarë të bëni për kursimin e energjisë

- Kur ngarkoni ushqimet, lini hapësirë të mjaftueshme brenda frigoriferit për të lejuar qarkullimin e mjaftueshëm të ajrit për ftohje.
- Duke qenë se ajri i nxehtë dhe i lagësht nuk depërton drejtpërdrejt në produktin tuaj kur dyert nuk hapen, produkti përshtatet sa më mirë për të arritur kushte të tilla që janë të mjaftueshme për të mbrojtur ushqimin. Në rrethana të tilla, funksionet dhe pjesët përbërëse si kompresori, ventilatori, ngrohësi, shkrire, ndriçimi, ekrani, etj. do të funksionojnë sipas nevojave duke konsumuar nivelin minimal të energjisë.
- Në rast se ka disa opsione, raftet prej xhami duhen vendosur në mënyrë që daljet e ajrit në murin e pasmë të mos bllokohen dhe, mundësisht, në një mënyrë që daljet e ajrit të mbeten nën raftin prej xhami. Ky kombinim mund të ndihmojë në përmirësimin e shpërndarjes së ajrit dhe të efikasitetit të energjisë.
- Rekomandohet shumë përdorimi i sirtarit të mëposhtëm për ruajtjen e artikujve.
- Për performancë optimale, ngrirja e shpejtë mund të përdoret (nëse ofrohet), 24 orë para vendosjes së ushqimeve të freskëta në ngrirje.
- Në shumicën e rasteve, 24 orë janë të mjaftueshme për funksionin e ngrirjes së shpejtë pasi ushqimet e freskëta vendosen në frigorifer. Pas ka kohësh, funksioni i ngrirjes së shpejtë do të çaktivizohet automatikisht.
- Kur ngrini një sasi të vogël ushqimesh, funksioni i ngrirjes së shpejtë mund të çaktivizohet pas njëfarë kohe për të siguruar kursimin e energjisë.
- Në varësi të veçorive të produktit, shkrireja e ushqimeve të ngrira në ndarjen e ftohësit do të sigurojë kursimin e energjisë dhe do të ruajë cilësinë e ushqimeve.

- Për të vendosur sasinë maksimale të ushqimeve në ndarjen e ngrirësit të frigoriferit tuaj, duhet të hiqni sirtarët e sipërm dhe t'i vendosni ushqimet në raftet prej teli/xhami.
- Ruajini ushqimet në ndarjen e ftohësit ose freskuesit sipas kushteve të duhura të ruajtjes për të kursyer energjinë.
- Paketimet e ushqimit nuk duhet të jenë në kontakt të drejtpërdrejtë me sensorin e temperaturës që ndodhet në ndarjen e ngrirësit.
- Duhet të ketë 10 cm distancë ndërmjet sensorit dhe ushqimeve.

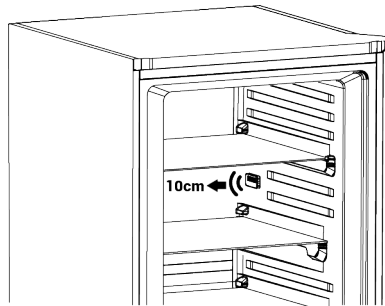

4.2 Përdorimi për herë të parë

Para se ta përdorni produktin, sigurohuni që të bëni përgatitjet e duhura në përputhje me udhëzimet në pjesët "Udhëzimet për sigurinë" dhe "Montimi".

- Prisni të paktën 2 orë përpara se të përdorni produktin, për të siguruar efikasitetin e plotë të ftohjes.
- Mbajeni produktin në punë pa vendosur asnjë ushqim brenda për 6 orë dhe dera e produktit duhet të mbahet sa më shumë e mbyllur.
- Ndryshimi i temperaturës i shkaktuar nga hapja dhe mbyllja e derës gjatë përdorimit të produktit normalisht mund të sjellë kondensim në raftet e derës/trupit dhe tek enët prej qelqi të vendosura në produkt.
- Kur të aktivizohet kompresori do të dëgjoni një zhurmë. Është normale që produkti të bëjë zhurmë edhe nëse

kompresori nuk është në punë pasi lëngjet dhe gazi mund të ngjishen në sistemin e ftohjes.

- Është normale që anët e përparme të produktit të jenë të ngrohta. Këto zona janë të projektuara që të ngrohen për të parandaluar kondensimin
- Në disa modele, paneli i treguesve fiket automatikisht 1 minutë pas mbylljes së derës. Ai do të riaktivizohet kur të hapet dera ose kur të shtyhet një buton.

4.3 Klasa e klimës dhe përkufizimet

Referojuni klasës së klimës në tabelën e vlerave nominale të pajisjes suaj. Një nga informacionet e mëposhtme zbatohet për pajisjen tuaj sipas klasës së klimës.

5 Montimi

Në fillim lexoni "Udhëzimet për sigurinë"!

5.1 Vendi i duhur për montimin

Kontaktoni me Shërbimin e autorizuar për montimin e produktit. Për ta përgatitur produktin për montim, shikoni informacionet në manualin e përdorimit dhe sigurohuni që shërbimet elektrike dhe të ujit të jenë siç kërkohet. Nëse jo, telefononi një elektrikist ose hidraulik për të rregulluar lidhjet e rrjetit publik sipas nevojës.

- Vendoseni produktin në një sipërfaqe të rrafshët për të shmangur dridhjet.
- Vendoseni produktin të paktën 30 cm larg nga ngrohësi, soba ose burime të ngjashme të nxehtësisë dhe të paktën 5 cm larg nga furrat elektrike.
- Kur vendosni dy pajisje ftohëse ngjitur me njëra-tjetrën, lini të paktën 4 cm distancë mes dy njësive.
- Mbajeni produktin larg rrezeve direkte të diellit dhe në një vend të thatë.
- Kontrolloni nëse elementi mbrojtës i pasmë për distancën me murin është i pranishëm në vendin përkatës (nëse është i përfshirë me produktin).

- **SN:** Klimë mesatare afatgjatë: Kjo pajisje ftohëse është projektuar për përdorim në temperatura ambienti nga 10°C deri në 32°C.
- **N:** Klimë mesatare: Kjo pajisje ftohëse është projektuar për përdorim në temperatura ambienti nga 16°C deri në 32°C.
- **ST:** Klimë subtropikale: Kjo pajisje ftohëse është projektuar për përdorim në temperatura ambienti nga 16°C deri në 38°C.
- **T:** Klimë tropikale: Kjo pajisje ftohëse është projektuar për përdorim në temperatura ambienti nga 16°C deri në 43°C.

5.2 Montimi i kunjave plastike

Përdorni kunjat plastike të përfshira me produktin për të siguruar një hapësirë të mjaftueshme për qarkullimin e ajrit midis produktit dhe murit.

1. Montoni 2 kunjat plastike siç tregohet në figurën e mëposhtme.

(Figura e përcaktuar është një skicë përfaqësuese, ajo nuk është plotësisht e njëjtë me produktin tuaj.)

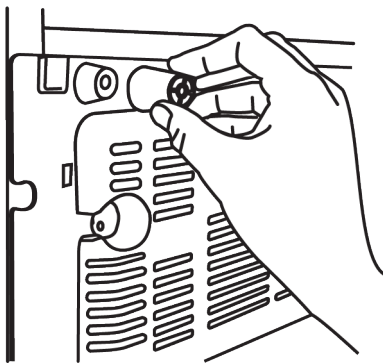

5.3 Rregullimi i këmbëve

Nëse produkti nuk është në ekuilibër, rregulloni këmbët e përparme të rregullueshme duke i rrotulluar ato djathtas ose majtas.

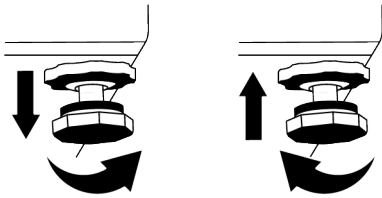

6 Vënia në punë e produktit

Në fillim lexoni "Udhëzimet për sigurinë"!

- Produkti duhet të përdoret vetëm për ruajtjen e ushqimeve.
- Mbylleni valvulën e ujit nëse do të jeni larg shtëpisë (p.sh. me pushime) dhe nuk do ta përdorni IceMatic ose shpërndarësin e ujit për një periudhë të gjatë kohore. Në rast të kundërt mund të ketë rrjedhje uji.

5.4 Paralajmërim për sipërfaqe të nxehtë

Faqet anësore të produktit tuaj janë të pajisura me tuba me lëng ftohës për përmirësimin e sistemit të ftohjes. Në këto sipërfaqe mund të qarkullojë lëng me presion të lartë që shkakton nxehtësi në faqet anësore. Kjo është normale dhe nuk kërkon t'i bëhet ndonjë shërbim.

SQ

Heqja e produktit nga priza

- Hiqni ushqimet për të shmangur erërat e këqija,
- Prisni që akulli të shkrijë, pastroni pjesën e brendshme dhe lëreni të thahet, lëreni dyert të hapura për të shmangur dëmtimin e pjesëve të brendshme plastike të trupit të pajisjes.

7 Përdorimi i produktit tuaj

7.1 Paneli i kontrollit të produktit

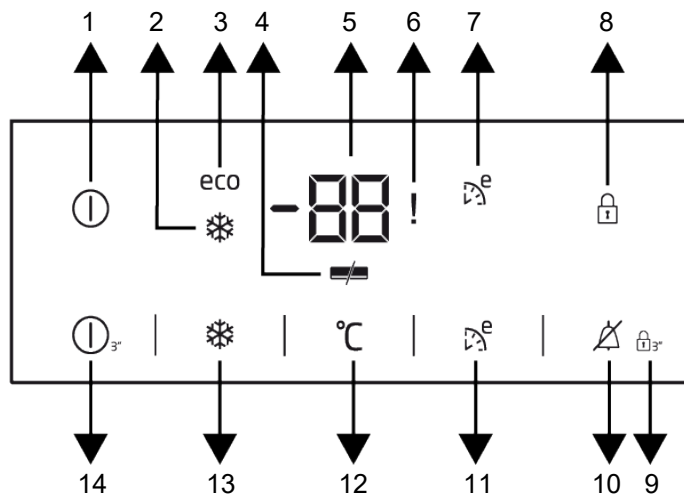

SQ

- | | |
|---|---|
| 1 Treguesi i ndezjes/fikjes | 2 Treguesi i ngrirjes së shpejtë |
| 3 Treguesi i përdorimit ekonomik | 4 Treguesi i kursimit të energjisë |
| 5 Përcaktimi i temperaturës së ndarjes së ngrirësit | 6 Paralajmërimi i gabimeve / temperaturës së lartë |
| 7 Treguesi i funksionit Eko-ekstra | 8 Treguesi i kyçjes së butonave |
| 9 Modaliteti i kyçjes së butonave | 10 Përfundimi i paralajmërimit për temperaturën e lartë |
| 11 Funksioni Eko-ekstra | 12 Funksioni i rregullimit të ngrirësit |
| 13 Funksioni i ngrirjes së shpejtë | 14 Funksioni i ndezjes/fikjes |

Në fillim lexoni "Udhëzimet për sigurinë"! Funksionet zanore dhe pamore të panelit të treguesve do t'ju ndihmojnë në përdorimin e frigoriferit tuaj.

***Opsionale:** Funksionet e paraqitura janë opsionale, mund të ketë ndryshime në formë dhe vendndodhje për funksionet që gjenden në panelin tregues të pajisjes suaj.

1. Treguesi i ndezjes/fikjes (ⓘ)

Kjo ikonë ndizet kur ngrirësi është i fikur. Të gjitha simbolet e tjera janë të fikura.

2. Treguesi i ngrirjes së shpejtë ❄️

Ky simbol ndizet kur aktivizohet funksioni i ngrirjes së shpejtë.

3. Treguesi i përdorimit ekonomik eco

Kjo ikonë (Ⓜ) (ndizet kur ndarja e ngrirësit caktohet në -18°C, që është parametri më ekonomik. Kur zgjidhet funksioni Ftohja e shpejtë ose Ngrirja e shpejtë, treguesi i përdorimit ekonomik do të fiket.

4. Treguesi i kursimit të energjisë 🔋

Nëse dyert e produktit mbahen të mbyllura për një kohë të gjatë, funksioni i kursimit të energjisë aktivizohet automatikisht dhe ikona e kursimit të energjisë do të ndizet. Kur aktivizohet funksioni i kursimit të energjisë, të gjitha ikonat në ekran fikën, përveç ikonës së kursimit të energjisë. Nëse shtypet ndonjë buton ose dera hapet ndërsa funksioni i kursimit të energjisë

është i aktivizuar, funksioni i kursimit të energjisë anulohet dhe ikonat në ekran kthehen në gjendjen normale.

Funksioni i kursimit të energjisë është i aktivizuar në fabrikë dhe nuk mund të anulohet.

5. Treguesi i parametrimit të temperaturës së ndarjes së ngrirësit

Tregon temperaturën e caktuar për Ndarjen e ngrirësit.

6. Treguesi i statusit të defekteve / temperaturës së lartë !

Ndizet për paralajmërimin e temperaturës së lartë dhe paralajmërimin e gabimeve. Kur temperatura e ndarjes së ngrirësit ngrohet në një nivel kritik për ushqimet e ngrira, vlera më e lartë e arritur nga temperatura e ndarjes së ngrirësit pulson në ekranin dixhital. Kontrolloni ushqimet në ndarjen e ngrirësit.

Ky nuk është një defekt. Paralajmërimi mund të fshihet duke shtypur çdo buton ose butonin e përfundimit të paralajmërimin të temperaturës së lartë. (Anulimi duke shtypur çdo buton nuk është i vlefshëm për të gjitha modelet).

Ky tregues ndizet edhe kur ndodh një mosfunksionim i sensorit. Kur ky tregues ndizet, ekrani i temperaturës tregon në mënyrë alternative numrat "E" dhe "1,2,3...". Këta numra në ekran informojnë personelin e shërbimit për defektin.

7. Treguesi i funksionit Eko-ekstra

Kjo ikonë ndizet kur ky funksion është aktiv.

8. Treguesi i kyçit të butonave

Ndizet kur modaliteti i kyçjes së butonave është aktiv.

9. Modaliteti i kyçjes së butonave

Për 3 sekonda, mbani shtypur butonin e kyçjes së butonave. Simboli i kyçjes së butonave do të ndizet dhe modaliteti i kyçjes së butonave do të aktivizohet. Butonat nuk funksionojnë kur modaliteti i kyçjes së butonave është aktiv. Për 3 sekonda, mbani shtypur përsëri butonin e

kyçjes së butonave. Simboli i kyçjes së butonave do të fiket dhe modaliteti i kyçjes së butonave do të aktivizohet.

10. Përfundimi i paralajmërimin për temperaturën e lartë

Në rast të një alarmi për temperaturën e lartë, paralajmërimi mund të fshihet duke shtypur çdo buton në ekran ose duke shtypur butonin e përfundimit të paralajmërimin të temperaturës së lartë për 1 sekondë pasi të jenë kontrolluar ushqimet në ndarjen e ngrirësit.

Shënim: (Anulimi duke shtypur çdo buton nuk është i disponueshëm në të gjitha modelet).

11. Funksioni Eko-ekstra

Për shembull, kur shkoni me pushime, shtypni butonin Eko-Ekstra për 3 sekonda për të aktivizuar funksionin Eko-Ekstra. Kur funksioni është aktiv, ngrirësi do të fillojë të funksionojë në mënyrën më ekonomike pas rreth 6 orë dhe do të ndizet treguesi i përdorimit ekonomik.

12. Funksioni i caktimit të ngrirësit

Ju lejon të caktoni temperaturën e ndarjes së ngrirësit. Duke shtypur këtë buton, temperatura e ndarjes së ngrirësit mund të vendoset respektivisht në -18, -19, -20, -21, -22, -23 dhe -24°C.

13. Funksioni i ngrirjes së shpejtë

Kur funksioni i ngrirjes së shpejtë është aktiv, treguesi i ngrirjes së shpejtë do të ndizet. Për ta anuluar këtë funksion, shtypni përsëri butonin e ngrirjes së shpejtë. Treguesi i ngrirjes së shpejtë do të fiket dhe do të rikthehen parametrat normale. Funksioni i ngrirjes së shpejtë anulohet automatikisht pas 52 orësh nëse nuk e anuloni. Nëse dëshironi të ngrini një sasi të madhe ushqimesh të freskëta, shtypni butonin e ngrirjes së shpejtë 24 orë para se të vendosni ushqimet në ndarjen e ngrirësit.

14. Funkzioni i ndezjes/fikjes

Kur mbahet për 3 sekonda, ju lejon të ndaloni funksionimin e produktit. Mund të përdoret duke mbajtur shtypur butonin e ndezjes/fikjes të produktit edhe një herë për 3 sekonda.

7.2 Paneli i kontrollit të produktit

Temperatura mund të caktohet në 1-8°C për ndarjen e freskisë dhe nga -24 deri në -15°C për ndarjen e ngrirësit. Vlerat e rregullueshme të temperaturës mund të variojnë, duke qenë brenda këtyre intervaleve, sipas specifikimeve të produktit.

7.3 Ngrirja e ushqimeve të freskëta

- Ushqimet që do të ngrini duhet të ndahen në racione sipas madhësisë që do të konsumohet, dhe duhen të ngrihen në pako të ndara. Në këtë mënyrë, nuk do të ketë nevojë të ngrini përsëri gjithë ushqimin pasi e keni shkrire.
- Për të mbrojtur sa më shumë vlerat ushqyese, aromën dhe ngjyrën e ushqimeve, perimet duhen zier për një periudhë të shkurtër kohe para se t'i ngrini. (Zierja nuk është e nevojshme për ushqime të tilla si kastravec, majdanozi.) Koha e gatimit e perimeve të ngrira në këtë mënyrë shkurtohet me 1/3 në krahasim me atë të perimeve të freskëta.
- Për të zgjatur kohët e ruajtjes së ushqimeve të ngrira, perimet e ziera në fillim duhen kulluar dhe pastaj të paketohen hermetikisht siç bëhet me të gjitha llojet e ushqimeve.
- Ushqimet nuk duhen vendosur në ndarjen e ngrirësit pa paketim.
- Materiali i paketimit të ushqimit që duhet ruajtur duhet të jetë hermetik, i trashë dhe rezistent dhe nuk duhet të deformohet nga i ftohti dhe lagështia. Përndryshe, ushqimi që ngurtësohet nga ngrirja mund ta shpojë paketimin. Edhe mbyllja e paketimit mirë është e rëndësishme për të ruajtur ushqimin në mënyrë të sigurt.

Llojet e mëposhtme të paketimit janë të përshtatshme për ngrirjen e ushqimeve:

Qese polietilene, letër alumini, membranë plastike, qese vakumi dhe enë për ruajtje me kapak rezistente ndaj të ftohtit.

Përdorimi i llojeve të mëposhtme të paketimit nuk rekomandohet për ngrirjen e ushqimeve;

Letër ambalazhi, letër furre, celofan (letër me xhelatinë), qese mbeturinash, qeset e përdorura dhe qeset e pazarit.

- Ushqimet e nxehta nuk duhen vendosur në ndarjen e ngrirësit pa u ftohur.
- Kur vendosni ushqimet e freskëta të pangrira në ndarjen e ngrirësit, kini parasysh që të mos jenë në kontakt me ushqimet e ngrira. Mund të vendoset pako ftohëse (PCM) te rafti menjëherë poshtë raftit të ngrirjes së shpejtë për të parandaluar ngrohjen e tyre.
- Gjatë kohës së ngrirjes (24 orë) mos vendosni ushqim tjetër në ngrirës.
- Vendosini ushqimet tuaja në raftet ose skarat e ngrirjes duke i shpërndarë ato në mënyrë që të mos jenë ngucur (rekomandohet që paketimet të mos jenë në kontakt me njëri-tjetrin).
- Pasi janë shkrire, ushqimet e ngrira duhen konsumuar menjëherë në një periudhë të shkurtër kohe dhe nuk duhen ngrirë kurrë përsëri.
- Mos bllokoni vrimat e ventilimit duke vendosur ushqimet e ngrira përpara vrimave të ventilimit që ndodhen në faqen e pasme.
- Ju rekomandojmë të ngjitni një etiketë në paketim dhe të shkruani emrin e ushqimeve në paketim dhe kohën e ngrirjes.

Ushqimet e përshtatshme për ngrirje:

Peshku dhe frutat e detit, mishi i kuq dhe i bardhë, shpezët, perimet, frutat, erëzat barishtore, produktet e bulmetit (të tilla si djathi, gjalpi dhe kosi i kulluar), pastat, ushqime të gatshme ose të gatuar, gatimet me patate, sufletë dhe ëmbëlsirat.

Ushqimet e papërshtatshme për ngrirje:

Kos, qumësht i prishur, ajkë, majonezë, sallatë me gjethe, rrepkë e kuqe, rrush, të gjitha frutat (të tilla si mollë, dardha dhe pjeshka).

- Që ushqimet të ngrijnë shpejt dhe plotësisht, nuk duhen tejkualuar sasitë e specifikuara më poshtë për paketim.
 - Fruta dhe perime, 0,5-1 kg
 - Mish, 1-1,5 kg
- Një sasi e vogël ushqimi (maksimumi 2 kg) mund të ngrihet gjithashtu pa përdorur funksionin e ngrirjes së shpejtë.

Për të arritur rezultatin më të mirë, zbatoni udhëzimet vijuese:

1. Aktivizoni funksionin e ngrirjes së shpejtë 24 orë para se të vendosni ushqimet e freskëta.
 2. Pas 24 orësh pas shtypjes së butonit, në fillim vendosni ushqimet që dëshironi të ngrini në raftin e sipërm me kapacitet më të lartë ngrirës. Vendosni ushqimin e mbetur, nëse keni, në anën sa më djathtas të raftit të dytë.
 3. Funksioni i ngrirjes së shpejtë do të çaktivizohet automatikisht pas 52 orësh.
 4. Mos u përipiqi të ngrini një sasi të madhe ushqimi në të njëjtën kohë. Brenda 24 orësh, ky produkt mund të ngrijë sasinë maksimale të ushqimit të specifikuar si «Kapaciteti ngrirës ... kg/ 24 orë» në etiketën e tij. Nuk është e përshtatshme të vendosni në ndarjen e ngrirësit më shumë ushqime të pangrira/të freskëta sesa sasia e specifikuar në etiketë.
- Mund të rishikoni tabelat e Mishit e të Peshkut, Perimeve e Frutave, si dhe të Produkteve të bulmetit, për vendosjen dhe ruajtjen e ushqimeve në ngrirës.

Këshilla për ruajtjen e ushqimeve të ngrira.

- Kur blini ushqime të ngrira, sigurohuni që ato të ngrihen në temperatura të përshtatshme dhe paketimet e tyre të mos jenë të çara.

- Vendosini pakot në ndarjen e ngrirësit sa më shpejt pas blerjes së tyre.
- Sigurohuni që para se të konsumoni vaktet e gatshme të paketuara që hiqni nga ndarja e ngrirësit, data e skadimit e treguar në paketim të mos ketë skaduar.

Shkrirja e akullit

Akulli në ndarjet e ngrirjes shkrihet automatikisht.

Detajet e ngrirësit

Sipas standardit EN 62552 (bazuar në kushte specifike të matjes) mund të ngrihen të paktën 4,5 kg ushqime për çdo 100 litra vëllim të ndarjes së ngrirjes në temperaturë ambienti 25°C brenda 24 orëve.

Shkrirja e ushqimeve të ngrira

Në varësi të larmisë së ushqimeve dhe të qëllimit të përdorimit, mund të bëhet një përzgjedhje midis opsioneve të mëposhtme të shkrirjes:

- Në temperaturë dhome (nuk është shumë e përshtatshme të shkrihet ushqimi duke e lënë atë në temperaturë dhome për një kohë të gjatë për sa i përket ruajtjes së cilësisë së ushqimit)
- Në frigorifer
- Në furrën elektrike (në modelet me ose pa ventilim)
- Në furrën me mikrovalë

KUJDES!

- Kurrë mos vendosni në ngrirës pije acide në shishe qelqi dhe kanoçe sepse mund të shpërthejnë.
- Nëse ka lagështirë dhe fryrje anormale në paketimin e ushqimeve të ngrira, ka të ngjarë që ato të jenë ruajtur më parë në kushte të papërshtatshme ruajtjeje dhe përmbajtja e tyre të jetë keqësuar. Mos i konsumoni këto ushqime pa i kontrolluar.
- Meqenëse shija e disa erëzave në vaktet e gatshme mund të ndryshojë kur ndodhen në kushte ruajtjeje afatgjata, duhet të shtoni më pak erëza në ushqimet që do të ngrini ose erëzat e dëshiruara duhet të shtohen në ushqime pas procesit të shkrirjes.

Mishi dhe peshku			Përgatitja	Koha më e gjatë e ruajtjes (muaj)
Produktet e mishit	Mish viçi	Biftek	Duke i prerë me trashësi 2 cm dhe duke vendosur letër alumini midis tyre ose duke i mbështjellë fort me membranë plastike	6-8
		Rosto	Duke i paketuar copat e mishit në qese frigoriferi ose duke i mbështjellë fort me membranë plastike	6-8
		Kube	Në copa të vogla	6-8
		Kotëleta, bërxolla	Duke vendosur letër alumini midis thelave të prera ose duke e mbështjellë secilën me membranë plastike	6-8
	Mish qengji	Bërxolla	Duke vendosur letër alumini midis copave të mishit ose duke e mbështjellë secilën me membranë plastike	4-8
		Rosto	Duke i paketuar copat e mishit në qese frigoriferi ose duke i mbështjellë fort me membranë plastike	4-8
		Kube	Duke i paketuar copat e prera në qese frigoriferi ose duke i mbështjellë fort me membranë plastike	4-8
	Mish kau	Rosto	Duke i paketuar copat e mishit në qese frigoriferi ose duke i mbështjellë fort me membranë plastike	8-12
		Biftek	Duke i prerë me trashësi 2 cm dhe duke vendosur letër alumini midis tyre ose duke i mbështjellë fort me membranë plastike	8-12
		Kube	Në copa të vogla	8-12
		Mish i zier	Duke e paketuar në copa të vogla në qese frigoriferi	8-12
	Mish i grirë	Pa erëza, në qese	1-3	
	Të përbrendshme (copë)	Në copa	1-3	
	Salsiçe e fermentuar - Sallam	Duhet paketuar edhe nëse ka cipë.	1-3	
	Proshutë	Duke vendosur letër alumini midis fetave të prera	2-3	
	Shpezë dhe kafshë gjahu	Pulë dhe gjel deti	Duke i mbështjellë me letër alumini	4-6
Patë		Duke i mbështjellë me letër alumini (racionet nuk duhet të jenë më tepër se 2,5 kg)	4-6	
Rosë		Duke i mbështjellë me letër alumini (racionet nuk duhet të jenë më tepër se 2,5 kg)	4-6	
Dre, lepur, kaproll		Duke i mbështjellë me letër alumini (racionet nuk duhet të jenë më tepër se 2,5 kg dhe kockat duhet të jenë të ndara)	6-8	
Peshk dhe fruta deti	Peshk i ujërave të ëmbla (troftë, krap, peshk-kurrillë, mustak)	Pasi të keni pastruar plotësisht pjesën e brendshme dhe luspat, duhet të lahet dhe të thahet, dhe pjesa e bishtit dhe e kokës duhet të pritët kur është e nevojshme.	2	
	Peshk pa dhjamë (levrek, shojëzë, gjuhëz)		4-6	
	Peshk me dhjamë (ton, skumbri, peshku i kaltër, barbun, açuge)		2-4	
	Midhje		Të pastruara dhe në qese	4-6
	Havjar		Në paketimin e vet, në një enë alumini ose plastike	2-3

Frutat dhe perimet	Përgatitja	Koha më e gjatë e ruajtjes (muaj)
Mashurka dhe bishtaja	Duke i vluar për 3 minuta pasi t'i keni larë dhe prerë në copa të vogla	10-13
Bizele	Duke i vluar për 2 minuta pasi t'i keni qëruar dhe larë	10-12
Lakër	Duke e vluar për 1-2 minutë(a) pasi ta keni pastruar	6-8
Karotë	Duke i vluar për 3-4 minuta pasi t'i keni larë dhe prerë në copa	12
Spec	Duke i vluar për 2-3 minuta pasi të keni prerë bishtin, t'i keni ndarë në dysh dhe të keni hequr farat	8-10
Spinaq	Duke e vluar për 2 minuta pasi ta keni larë dhe pastruar	6-9
Pras	Duke e vluar për 5 minuta pasi ta keni prerë	6-8
Lulelakër	Duke e vluar në pak ujë me limon për 3-5 minuta pas të keni hequr gjethet dhe ta keni prerë në copa	10-12
Patëllxhan	Duke i vluar për 4 minuta pasi t'i keni larë dhe prerë në copa 2cm	10-12
Kungull	Duke i vluar për 2-3 minuta pasi t'i keni larë dhe prerë në copa 2 cm	8-10
Kërpudha	Duke i kaurdisur lehtë në vaj dhe duke shtrydhur limon mbi to	2-3
Misër	Duke e pastruar dhe paketuar në kalli ose në kokrra	12
Mollë dhe dardhë	Duke i vluar për 2-3 minuta pasi t'i keni qëruar dhe prerë në feta	8-10
Kajsi dhe pjeshkë	Ndajini përgjysmë dhe nxirri bërthamat	4-6
Luleshtrydhe dhe mjedër	Duke i larë dhe qëruar	8-12
Fruta të pjekura në furrë	Duke shtuar 10% sheqer në enë	12
Kumbull, qershi, vishnjë	Duke i larë dhe qëruar bishtat	8-12

SQ

Produktet e bulmetit	Përgatitja	Koha më e gjatë e ruajtjes (Muaj)	Kushtet e ruajtjes
Djathë (përveç djathit të bardhë)	Duke vendosur letër alumini midis fetave të prera	6-8	Mund të lihet në paketimin original për një ruajtje afatshkurtër. Për ruajtje afatgjatë duhet të mbështillet gjithashtu me letër alumini ose me membranë plastike.
Gjalpë, margarinë	Në paketimin e vet	6	Në paketimin e vet ose në enë plastike

7.4 Ndërrimi i krahut të hapjes së derës

Krahu i hapjes së derës së frigoriferit mund të ndërrohet sipas vendit ku e vendosni atë. Kur duhet të bëni këtë, duhet të telefononi pa dyshim shërbimin më të afërt të autorizuar.

7.5 Sinjalizimi për hapjen e derës

Do të dëgjoni një sinjalizim zanor nëse dera e produktit qëndron e hapur për 1,5 minuta. Sinjalizimi zanor do të ndalojë kur të mbyllet dera ose kur të shtypet një buton në ekran (nëse ka).

Do të dëgjoni një sinjalizim zanor nëse dera e produktit qëndron e hapur për 1 minuta. Sinjalizimi zanor do të ndalojë kur të mbyllet dera ose kur të shtypet një buton në ekran (nëse ka).

7.6 Ndërrimi i llambës së ndriçimit

Telefononi shërbimin e autorizuar kur do të ndërroni llambën/dritën LED që përdoret për ndriçimin në frigoriferin tuaj.

8 Mirëmbajtja dhe pastrimi

Në fillim lexoni "Udhëzimet për sigurinë"!

Përpara se të pastroni produktin, hiqeni nga prizat ose çaktivizoni siguresën me të cilën është lidhur.

Mos vendosni duart, këmbët ose objekte metalike nën frigorifer ose midis frigoriferit dhe dyshemesë për çdo arsye. Mund të ndodhin bllokime ose cepat e mprehtë mund të shkaktojnë lëndime personale.

- Mos përdorni mjete të mprehta ose gërryese për pastrimin e produktit. Mos përdorni materiale si p.sh. substanca pastrimi shtëpiake, sapunë, detergjentë, gaz, benzinë, alkool, dyllë etj.
- Pluhuri duhet të hiqet nga skara e ventilimit në anën e pasme të produktit të paktën një herë në vit (pa hapur kapakun). Pastroni produktin me një leckë të thatë.
- Tregoni kujdes të mos lagni kapakun e llambës dhe pjesët e tjera elektrike.
- Pastrojini derën me një leckë të njomë. Hiqni të gjitha ushqimet për të hequr raftet e derës dhe raftet e brendshme. Hiqni raftet e derës duke i ngritur lart. Pastrojini dhe thajini raftet, më pas vendosini përsëri në vend duke i rrëshqitur nga sipër.
- Mos përdorni ujë me klor ose produkte pastrimi në sipërfaqen e jashtme dhe në pjesët e kromuara të produktit. Klorigo do të shkaktojë ndryshk në sipërfaqet metalike.
- Mos përdorni mjete të mprehta dhe gërryese, sapun, materiale pastrimi shtëpiake, detergjentë, gaz, benzinë, vernik dhe substanca të ngjashme, me qëllim që të parandaloni deformimin dhe heqjen e printimeve në pjesën plastike. Përdorni ujë të vakët dhe një leckë të butë për pastrimin dhe më pas thajeni.

Llamba(t) e përdorur në këtë pajisje nuk mund të përdoret për ndriçimin e shtëpisë. Qëllimi i përdorimit të kësaj llambe është të ndihmojë përdoruesin të vendosë ushqime në frigorifer / ngrirës në mënyrë të sigurt dhe me lehtësi.

SQ

- Në produktet që nuk kanë veçorinë Pa brymë, në faqen e pasme të ndarjes së ftohësit mund të formohen pikla uji ose akull me një trashësi deri një gisht. Mos pastroni dhe mos përdorni kurrë vajra ose materiale të ngjashme.
- Përdorni vetëm një leckë pak të lagur mikrofibër për të pastruar sipërfaqen e jashtme të produktit. Sfungjerët dhe materiale të tjera pastrimi mund të shkaktojnë gërvishje.
- Për të pastruar të gjitha pjesët e çmontueshme gjatë pastrimit të sipërfaqes së brendshme të produktit, lajini këto pjesë me një sulucion të butë, të përbërë nga sapun, ujë dhe sodë. Shpëlajini dhe thajini plotësisht. Shmangni kontaktin e ujit me pjesët e ndriçimit dhe me panelin e kontrollit.
- Mos përdorni uthull, alkool për fërkim ose agjentë të tjerë pastrimi me bazë alkooli në sipërfaqen e brendshme.

Sipërfaqet e jashtme inox

Përdorni një agjent pastrues jogërryes për inoksin dhe aplikojeni me një leckë të butë pa push. Për ta lustruar, fshijeni butësisht sipërfaqen me një leckë mikrofibër të lagur me ujë dhe përdorni leckë të thatë kamoshi. Ndiqni gjithmonë venat e inoksit.

Parandalimi i aromave

Produkti është i prodhur pa materiale me erëra të këqija. Sidoqoftë, mbajtja e ushqimeve në mënyrë të papërshtatshme dhe pastrimi i papërshtatshëm i sipërfaqeve të brendshme mund të shkaktojë erëra të këqija.

- Për të shmangur këtë, pastrojini pjesën e brendshme me ujë me sodë çdo 15 ditë.

- Mbani ushqimet në mbajtëse të mbyllura, pasi mikroorganizmat që dalin nga ushqimet e mbajtura në enë të pambyllura do të shkaktojnë erë të keqe.
- Mos i mbani ushqimet e skaduara ose të prishura në frigorifer.

9 Zgjidhja e problemeve

Në fillim lexoni "Udhëzimet për sigurinë"!

Kontrolloni këtë listë përpara se të kontaktoni me shërbimin. Kjo gjë do t'ju kursejë kohë dhe para. Kjo listë përfshin ankesat e shpeshta që nuk kanë të bëjnë me defekte në prodhim ose materiale. Disa veçori të përmendura këtu mund të mos jenë të vlefshme për produktin tuaj.

Nëse problemi vazhdon pas ndjekjes së udhëzimeve në këtë pjesë, kontaktoni me shitësin ose shërbimin e autorizuar. Mos u përpiqni ta riparoni produktin.

Frigoriferi nuk punon.

- Spina elektrike nuk është futur plotësisht. >>> Shtyjeni që të futet plotësisht në prizë.
- Siguresa e lidhur me prizën që furnizon produktin ose siguresa kryesore është e djegur. >>> Kontrolloni siguresën.

Kondensimi në murin anësor të ndarjes së ftohësit (ME DISA ZONA, KONTROLLI I FRESKISË dhe ZONA FLEKSIBËL).

- Dera hapet shumë shpesh. >>> Kini kujdes që të mos e hapni derën e produktit shumë shpesh.
- Ambienti është shumë i lagësht. >>> Mos e montoni produktin në mjedise me lagështi.
- Ushqimet që kanë lëngje mbahen në enë të paizoluara. >>> Ruani ushqimet me lëngje në enë të izoluara.
- Dera e produktit është lënë e hapur. >>> Mos e mbani derën e produktit të hapur për periudha të gjata.
- Termostati është vendosur në një temperaturë shumë të ftohtë. >>> Vendosni termostatin në një temperaturë të përshtatshme.

Mbrojtja e sipërfaqeve plastike

Vaji i derdhur në sipërfaqet plastike mund të dëmtojë sipërfaqen dhe duhet të pastrohet menjëherë me ujë të ngrohtë.

Kompresori nuk punon.

- Në rast të ndërprerjes së papritur të rrymës ose heqjes së spinës dhe futjes së saj përsëri, presioni i gazit në sistemin e ftohjes së produktit nuk është i balancuar, gjë që aktivizon mbrojtjen termike të kompresorit. Produkti do të rindizet pas rreth 6 minutash. Nëse produkti nuk rindizet pas kësaj periudhe, kontaktoni me shërbimin.
- Shkrimja është aktive. >>> Kjo është normale për një produkt me shkrimje plotësisht automatike. Shkrimja kryhet në mënyrë periodike.
- Produkti nuk është futur në prizë. >>> Sigurohuni që kordoni elektrik të jetë i lidhur.
- Cilësimi i temperaturës është i gabuar. >>> Zgjidhni cilësimin e duhur të temperaturës.
- Energjia është ndërprerë. >>> Produkti do të vazhdojë të funksionojë normalisht pasi të rikthehet energjia elektrike.

Zhurma e funksionimit të frigoriferit po rritet gjatë përdorimit.

- Performanca e funksionimit të produktit mund të ndryshojë në varësi të ndryshimeve të temperaturës së ambientit. Kjo është normale dhe nuk është një defekt.

Frigoriferi punon shumë shpesh ose për shumë kohë.

- Produkti i ri mund të jetë më i madh se ai i mëparshmi. Produktet më të mëdha do të punojnë për periudha më të gjata.
- Temperatura e dhomës mund të jetë e lartë. >>> Produkti do të funksionojë normalisht për periudha të gjata në një temperaturë më të lartë të dhomës.

- Produkti mund të jetë vënë së fundi në prizë ose një ushqim i ri është vendosur brenda në të. >>> Produktit do t'i duhet më shumë kohë për të arritur temperaturën e caktuar kur është futur së fundi në prizë ose kur vendoset brenda një artikulli të ri ushqimor. Kjo është normale.
- Sasi të mëdha ushqimi të nxehtë mund të jenë vendosur së fundi në produkt. >>> Mos vendosni ushqime të nxehta në produkt.
- Dyert janë hapur shpesh ose janë mbajtur të hapura për periudha të gjata. >>> Ajri i ngrohtë që lëviz brenda do të bëjë që produkti të punojë për një kohë më të gjatë. Mos i hapni dyert shumë shpesh.
- Dera e ngrirësit ose e ftohësit mund të jetë e hapur. >>> Kontrolloni që dyert të jenë plotësisht të mbyllura.
- Produkti mund të vendoset në një temperaturë shumë të ulët. >>> Vendoseni temperaturën në një nivel më të lartë dhe prisni që produkti të arrijë temperaturën e rregulluar.
- Larësja e derës së ftohësit ose ngrirësit mund të jetë e ndotur, e konsumuar, e thyer ose nuk është vendosur siç duhet. >>> Pastroni ose zëvendësoni gominën. Larësja e dëmtuar/shqyer e derës do të bëjë që produkti të funksionojë për periudha më të gjata për të ruajtur temperaturën aktuale.

Temperatura e ngrirësit është shumë e ulët, por temperatura e ftohësit është e përshtatshme.

- Temperatura e ndarjes së ngrirësit është vendosur në një nivel shumë të ulët. >>> Vendosni temperaturën e ndarjes së ngrirësit në një nivel më të lartë dhe kontrolloni përsëri.

Temperatura e ftohësit është shumë e ulët, por temperatura e ngrirësit është e përshtatshme.

- Temperatura e ndarjes së ftohësit është vendosur në një nivel shumë të ulët. >>> Vendosni temperaturën e ndarjes së ftohësit në një nivel më të lartë dhe kontrolloni përsëri.

Artikujt ushqimorë të mbajtur në sirtarët e ndarjeve të ftohësit janë të ngrira.

- Temperatura e ndarjes së ftohësit është vendosur në një nivel shumë të ulët. >>> Vendosni temperaturën e ndarjes së ftohësit në një nivel më të lartë dhe kontrolloni përsëri.

Temperatura në ftohës ose ngrirës është shumë e lartë.

- Temperatura e ndarjes së ftohësit është vendosur në një nivel shumë të lartë. >>> Cilësimi i temperaturës së ndarjes së ftohësit ndikon në temperaturën në ndarjes së ngrirësit. Prisni derisa temperatura e pjesëve përkatëse të arrijë nivelin e mjaftueshëm duke ndryshuar temperaturën e ndarjeve të ftohësit ose ngrirësit.
- Dyert janë hapur shpesh ose janë mbajtur të hapura për periudha të gjata. >>> Mos i hapni dyert shumë shpesh.
- Dera mund të jetë e hapur. >>> Mbyllni plotësisht derën.
- Produkti mund të jetë vënë së fundi në prizë ose një ushqim i ri është vendosur brenda në të. >>> Kjo është normale. Produktit do t'i duhet më shumë kohë për të arritur temperaturën e caktuar kur është futur së fundi në prizë ose kur vendoset brenda një artikulli të ri ushqimor.
- Sasi të mëdha ushqimi të nxehtë mund të jenë vendosur së fundi në produkt. >>> Mos vendosni ushqime të nxehta në produkt.

Dridhje ose zhurmë.

- Sipërfaqja nuk është e sheshtë ose e qëndrueshme >>> Nëse produkti dridhet kur lëvizet ngadalë, rregulloni mbështetësen për të ekuilibruar produktin. Gjithashtu sigurohuni që dyshemeja të jetë mjaft e qëndrueshme për të mbajtur produktin.
- Çdo artikull i vendosur brenda në produkt mund të shkaktojë zhurmë. >>> Hiqni çdo artikull të vendosur në produkt.
- Produkti bën zhurmë si rrjedhje lëngjesh, spërkatje etj.

- Parimet e funksionimit të produktit përfshijnë qarkullimin e lëngjeve dhe gazit. >>> Kjo është normale dhe nuk është një defekt.

Nga produkti dëgjohet zhurma e erës që fryn.

- Produkti përdor një ventilator për procesin e ftohjes. Kjo është normale dhe nuk është një defekt.

Ka kondensim në muret e brendshme të produktit.

- Moti i nxehtë ose i lagësht do të rrisë formimin e akullit dhe kondensimin. Kjo është normale dhe nuk është një defekt.
- Dyert janë hapur shpesh ose janë mbajtur të hapura për periudha të gjata. >>> Mos i hapni dyert shumë shpesh; nëse është e hapur, mbylleni derën.
- Dera mund të jetë e hapur. >>> Mbyllni plotësisht derën.

Ka kondensim në pjesën e jashtme të produktit ose midis dyerve.

- Klima e ambientit mund të jetë me lagështi, kjo është shumë normale në klimë me lagështi. >>> Kondensimi do të shpërndahet kur të ulet lagështia.

Pjesa e brendshme mban erë të keqe.

- Produkti nuk pastrohet rregullisht. >>> Pastroni rregullisht pjesën e brendshme duke përdorur një sfungjër, ujë të ngrohtë dhe ujë të gazuar.
- Disa mbajtëse dhe materiale paketimi mund të shkaktojnë erë. >>> Përdorni mbajtëse dhe materiale paketimi pa erë.
- Ushqimet janë vendosur në enë të paizoluara. >>> Mbajini ushqimet në mbajtëse të izoluara. Mikroorganizmat

mund të përhapen nga ushqimet e paizoluara dhe të shkaktojnë erëra të këqija.

- Hiqni çdo ushqim të skaduar ose të prishur nga produkti.

Dera nuk mbyllet.

- Paketimet e ushqimeve mund të bllokojnë derën. >>> Zhvendosni çdo artikull që bllokoi dyert.
- Produkti nuk qëndron në pozicionin plotësisht vertikal mbi dysheme. >>> Rregulloni mbështetësen për të balancuar produktin.
- Sipërfaqja nuk është e sheshtë ose e qëndrueshme >>> Sigurohuni që sipërfaqja të jetë e sheshtë dhe mjaft e qëndrueshme për të mbajtur produktin.

Ndarësja e perimeve është bllokuar.

- Artikujt ushqimorë mund të jenë në kontakt me pjesën e sipërme të sirtarit. >>> Riorganizoni artikujt ushqimorë në sirtar.

Temperatura në sipërfaqen e produktit.

- Temperatura e lartë mund të vërehet midis dy dyerve, në panelet anësore dhe në zonën e pasme të grilës gjatë përdorimit të produktit tuaj. Kjo është normale dhe nuk kërkon t'i bëhet ndonjë shërbim.

Ventilatori vazhdon të funksionojë kur hapet dera.

- Ventilatori mund të vazhdojë të funksionojë kur dera e ngrirësit është e hapur.

Nëse problemi vazhdon pas ndjekjes së udhëzimeve në këtë pjesë, kontaktoni me shitësin ose shërbimin e autorizuar. Mos u përpiqni ta riparoni produktin. Kjo është normale.

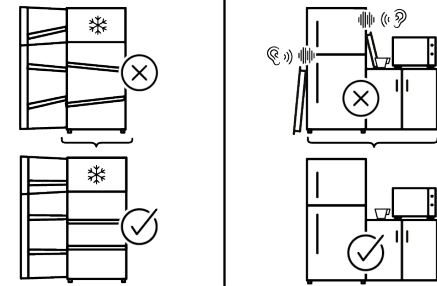
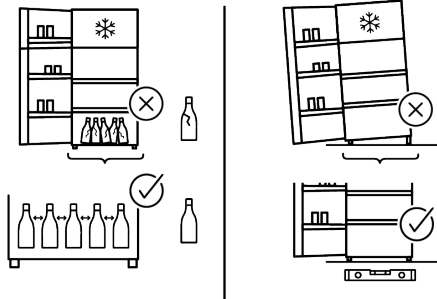
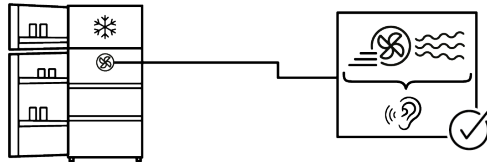
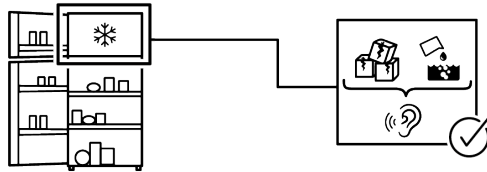
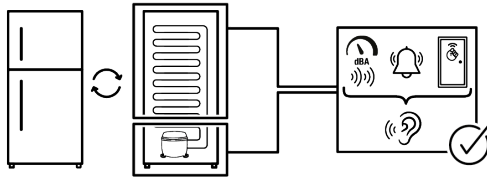

MOHIMI I PËRGJEGJËSISË

Disa defekte (të thjeshta) mund të menaxhohen në mënyrën e duhur nga përdoruesi fundor pa pasur ndonjë problem sigurie ose përdorim të pasigurt, me kusht që ato të kryhen brenda kufijve dhe në përputhje me udhëzimet e mëposhtme (shikoni seksionin "Riparimi vetë").

Për këtë arsye, përveç rasteve kur autorizohet ndryshe në seksionin "Riparimi vetë" më poshtë, për riparimet duhet t'u drejtoheni riparuesve profesionistë të regjistruar në mënyrë që të shmangen problemet e sigurisë. Një riparues profesionist i regjistruar është një riparues profesionist të cilit i është dhënë akses në udhëzimet dhe listën e pjesëve të këmbimit të këtij produkti nga prodhuesi sipas metodave të përshkruara në aktet legjislative në përputhje me Direktivën 2009/125/EC.

Megjithatë, vetëm agjenti i shërbimit (d.m.th. riparuesit profesionistë të autorizuar) që mund t'i kontaktoni nëpërmjet numrit të telefonit të dhënë në manualin e përdorimit/kartën e garancisë ose nëpërmjet tregtarit të autorizuar mund të ofrojë shërbim sipas kushteve të garancisë. Prandaj, kini parasysh që riparimet nga riparues profesionistë (të cilët nuk janë të autorizuar nga) Beko do ta bëjnë të pavlefshme garancinë.

Riparimi vetë

Riparimi vetë mund të bëhet nga përdoruesi fundor në lidhje vetëm me pjesët e mëposhtme të këmbimit: dorezat e dyerve, menteshat e dyerve, tava, shporta dhe gominat e dyerve (një listë e përditësuar është gjithashtu e disponueshme në support.beko.com që nga data 1 mars 2021).

Për më tepër, për të garantuar sigurinë e produktit dhe për të parandaluar rrezikun e lëndimeve serioze, vetëriparimi i përmendur duhet të bëhet duke ndjekur udhëzimet në manualin e përdorimit për vetëriparim ose që janë të disponueshme në

support.beko.com. Për sigurinë tuaj, hiqeni produktin nga priza përpara se të provoni një riparim vetë.

Riparimi dhe përpjekjet për riparim nga përdoruesit i pjesëve që nuk përfshihen në një listë të tillë dhe/ose duke mos ndjekur udhëzimet në manualët e përdorimit për riparimin vetë ose të cilat janë të disponueshme në support.beko.com, mund të ngrenë çështje sigurie që nuk i atribuohen Beko, dhe do ta bëjnë të pavlefshme garancinë e produktit. Prandaj, rekomandohet shumë që përdoruesit fundorë të shmangin përpjekjet për të kryer riparime jashtë listës së përmendur të pjesëve rezervë, duke kontaktuar në raste të tilla me riparues profesionistë të autorizuar ose riparues profesionistë të regjistruar. Përkundrazi, përpjekje të tilla nga përdoruesit fundorë mund të shkaktojnë probleme sigurie dhe të dëmtojnë produktin dhe më pas të shkaktojnë zjarr, përmbytje, goditje elektrike dhe lëndime të rënda personale. Për shembull, por pa u kufizuar në riparimet e mëposhtme, duhet t'u drejtohen riparuesve profesionistë të autorizuar ose riparuesve profesionistë të regjistruar për këto: kompresori, qarku ftohës, bordi kryesor, bordi i inverterit, paneli i ekranit etj. Prodhuesi/shitësi nuk mund të mbahet përgjegjës në asnjë rast kur përdoruesit përfundimtarë nuk respektojnë sa më sipër. Disponueshmëria e pjesëve të ndërrimit të frigoriferit që keni blerë është për 10 vite. Gjatë kësaj periudhe, pjesët origjinale të ndërrimit do të jenë të disponueshme për funksionimin e frigoriferit në mënyrën e duhur. Kohëzgjatja minimale e garancisë së frigoriferit që keni blerë është 24 muaj. Ky produkt është i pajisur me një burim ndriçimi të klasës së energjisë "G". Burimi i ndriçimit në këtë produkt duhet të zëvendësohet vetëm nga një riparues profesionist.

SQ

Prvo pročitajte ovaj priručnik!

Poštovani korisnici

Hvala na odabiru ovog Beko proizvoda.

Želimo da postignete optimalnu efikasnost ovog visokokvalitetnog proizvoda koji je proizveden uz primjenu vrhunske tehnologije. Da biste to učinili, pažljivo pročitajte ovaj priručnik i svu ostalu dokumentaciju prije upotrebe proizvoda.

Slijedite sva upozorenja i informacije iz korisničkog priručnika. Na taj ćete način zaštititi sebe i svoj proizvod od opasnosti koje se mogu pojaviti. Sačuvajte uputstvo za upotrebu. Ne odvajajte ovaj priručnik od jedinice ako želite da je predate nekom drugom licu.





U korisničkom priručniku i na proizvodu koriste se sljedeći simboli:



Pročitajte korisnički priručnik.



Opasnost koja može za rezultat imati smrt ili ozljedu.

 ENERGY 	Podaci o modelu pohranjeni u bazi podataka o proizvodu mogu se dobiti unosom sledeće mrežne stranice i pretragom po identifikacionom broju vašeg modela (*) koji se nalazi na oznaci potrošnje električne energije.
SUPPLIER'S NAME	MODEL IDENTIFIER → (*)
	
	https://eprel.ec.europa.eu/

1	Sigurnosna uputstva	94
1.1	Važni sigurnosni simboli.....	94
1.2	Namjera upotrebe.....	94
1.3	Sigurnost djece, ugroženih osoba i kućnih ljubimaca.....	95
1.4	Električna sigurnost.....	95
1.5	Sigurnost rukovanja	96
1.6	Sigurnost instalacije.....	96
1.7	Radna sigurnost	99
1.8	Sigurnost skladištenja hrane	102
1.9	Sigurnost održavanja i čišćenja....	103
1.10	Osvjetljenje	104
1.11	Odlaganje starog proizvoda.....	104
2	Ekološka uputstva.....	104
2.1	Usklađenost s direktivom WEEE i odlaganje otpadnog proizvoda.....	104
3	Vaš zamrzivač	105
4	Priprema.....	106
4.1	Što učiniti za uštedu energije	106
4.2	Prvo korištenje.....	106
4.3	Klimatska klasa i definicije	107
5	Instalacija	107
5.1	Pravo mjesto za instalaciju.....	107
5.2	Postavljanje plastičnih klinova	107
5.3	Podešavanje postolja.....	108
5.4	Upozorenje na vruću površinu	108
6	Rukovanje proizvodom.....	108
7	Korištenje vašeg proizvoda	109
7.1	Upravljačka ploča proizvoda	109
7.2	Kontrolna ploča proizvoda.....	111
7.3	Zamrzavanje svježih hrane	111
7.4	Preokrenuti stranu otvaranja vrata	114
7.5	Upozorenje na otvorena vrata	114
7.6	Zamjena lampe za osvjetljenje.....	115
8	Održavanje i čišćenje	115
9	Rješavanje problema.....	116

1 Sigurnosna uputstva

- Ovo poglavlje sadrži sigurnosne upute potrebne da bi spriječili rizik od fizičke ozljede i materijalne štete.
- Naša kompanija ne snosi odgovornost za štetu koja može nastati ako se ove upute ne poštuju.
- Radove montaže i popravke uvijek neka obavlja proizvođač, ovlašteni servis ili osoba koju će opisati kompanija uvoznika.
- Koristite samo originalne rezervne dijelove i pribor.
- Nemojte popravljati ili mijenjati bilo koju komponentu proizvoda osim ako nije jasno navedeno u korisničkom priručniku.
- Ne vršite nikakve tehničke modifikacije na proizvodu.

1.1 Važni sigurnosni simboli

 Opasnost od strujnog udara!

 Pročitajte korisnički priručnik.

 Opasnost od opekline uslijed dodira s vrućim površinama.

 Zapaljivi materijal, upozorenje na opasnost od požara.

 Opasnost od ozljeda zbog dodira s oštrim površinama!

 Opasnost od UV-C zračenja

1.2 Namjera upotrebe

- Ovaj proizvod nije prikladan za komercijalnu upotrebu i ne bi se trebao koristiti u druge svrhe osim za namjeravanu upotrebu.
- Ovaj je proizvod namijenjen za rad u zatvorenom prostoru, kao što su domaćinstva ili slično.

Na primjer;

U kuhinjama za osoblje
prodavnica, kancelarija i drugih
radnih okruženja,

U seoskim kućama,

U jedinicama hotela, motela ili
drugih odmarališta koje kupci
koriste,

U hostelima ili sličnim
okruženjima,

Za dostavu pripremljene hrane i
slične primjene koje ne spadaju
u maloprodaju.

- Ovaj se proizvod ne smije koristiti u otvorenim ili zatvorenim vanjskim okruženjima kao što su plovila, kamping kućice, balkoni ili terase. Izlaganje proizvoda kiši, snijegu, suncu i vjetru će izazvati rizik od požara.



1.3 Sigurnost djece, ugroženih osoba i kućnih ljubimaca

- Ovaj proizvod mogu koristiti djeca od 8 godina i starija i osobe sa nedovoljno razvijenim fizičkim, senzornim ili mentalnim sposobnostima ili nedostatkom iskustva i znanja ako su pod nadzorom ili su im date upute o bezbednoj upotrebi uređaja i opasnostima.
- Djeca između 3 i 8 godina smiju stavljati u i vaditi hranu iz hladnijeg proizvoda.
- Djeca i kućni ljubimci ne smiju se igrati, penjati se ili ulaziti u proizvod.
- Djeca i kućni ljubimci moraju se držati podalje od prostora kabine (kompresora) gdje se nalaze električni dijelovi.
- Djeca nikada ne smiju da čiste i održavaju uređaj, sem ako se nalaze pod nadzorom odrasle osobe.
- Materije za pakiranje držite dalje od djece. Opasnost od ozljede i gušenja.
- Ako na vratima proizvoda postoji brava, ključ čuvajte van domašaja djece.



1.4 Električna sigurnost

- Proizvod ne smije biti uključen u utičnicu tokom ugradnje, održavanja, čišćenja, popravka i prijevoza.
- Ako je strujni kabl oštećen, mora ga zamijeniti osoba koju je poslao proizvođač, ovlašteni serviser ili uvoznik kako bi se spriječile potencijalne opasnosti.
- Ne stavljajte kabl za napajanje ispod proizvoda ili na stražnju stranu proizvoda. Ne stavljajte teške predmete na kabl za napajanje. Kabl za napajanje ne treba da se savija, prelama i ne smije da dođe u kontakt sa bilo kojim izvorom toplote.
- Koristite samo originalni kabl. Ne koristite presječene ili oštećene kablove.
- Za upravljanje proizvodom ne koristite produžni kabl, višestruku priključnicu ili adapter.
- Prijenosne višestruke utičnice ili prijenosni izvori napajanja mogu se pregrijati i uzrokovati požar. Stoga nemojte imati prijenosne izvore napajanja s više utikača iza ili blizu proizvoda.

- Prije nego što uključite proizvod u izvor napajanja, uklonite kabel za napajanje iz kuke kondenzatora (ako je dostupan) tijekom instalacije.
- Korisnik ne bi trebao moći doći do električnih dijelova nakon instalacije.
- Ne uključujte kabl za napajanje proizvoda u labavu ili oštećenu utičnicu. Ove vrste priključaka mogu se pregrijati i izazvati požar.
- Utikač mora biti lako dostupan. Ako to nije moguće, na električnoj instalaciji bit će dostupan mehanizam koji ispunjava zakone o električnoj energiji i koji isključuje sve priključke iz mreže (osigurač, prekidač, glavni prekidač itd.).
- Proizvodom se ne smije upravljati s eksternim prekidačem kao što je tajmer ili sistem na daljinsko upravljanje.
- Nemojte koristiti proizvod kada ste bos ili vam je tijelo mokro.
- Ne dodirujte utikač mokrim rukama.
- Prilikom isključivanja uređaja, ne držite kabl za napajanje, već utikač.
- Uvjerite se da utikač nije mokar, prljav ili prašnjav.

- Nikada ne spajajte svoj proizvod na uređaje za uštedu energije. Ovi sustavi su štetni za proizvod.



1.5 Sigurnost rukovanja

- Obavezno isključite uređaj iz struje prije nošenja proizvoda.
- Ovaj je proizvod težak, nemojte sami sa njim postupati. Može doći do povreda ako proizvod padne na vas. Nemojte udarati o mjesta i ne ispuštati proizvod dok ga transportujete.
- Uvijek zatvorite vrata i ne držite proizvod za vrata dok ga transportujete.
- Pazite da pri rukovanju proizvodom ne oštetite rashladni sistem i cijevi. Ne koristite proizvod ako su cijevi oštećene i obratite se ovlaštenom servisu.



1.6 Sigurnost instalacije

- Da biste proizvod pripremili za upotrebu, pogledajte informacije u korisničkom i instalacionom priručniku i pobrinite se da su snabdijevanje struje i vode u skladu sa zahtjevima. Ako ne, nazovite kvalifikovanog električara i vodoinstalatera da po potrebi uredi komunalne usluge.

- **Ako to ne učinite, može doći do strujnog udara, požara, problema s proizvodom ili ozljede.**
- Prije početka instalacije isključite osigurač kako biste isključili strujni vod na koji je proizvod spojen.
- Proizvod bi trebalo da instaliraju dve ili više ljudi. Koristite zaštitne rukavice dok vadite proizvod iz ambalaže i instalirate.
- Ovaj proizvod je dizajniran za upotrebu na maksimalnoj nadmorskoj visini od 2000 metara nadmorske visine.
- Držite djecu dalje od područja instalacije.
- Prije instaliranja provjerite ima li oštećenja na proizvodu. Nemojte instalirati proizvod ako je oštećen.
- Uvijek koristite ličnu zaštitnu opremu (rukavice, itd.) tokom instalacije, održavanja i popravke proizvoda. Opasnost od ozljeda.
- Nemojte instalirati ili ostavljati proizvod na mjestima gdje bi mogao biti izložen vanjskoj temperaturi okoline.
- Stavite proizvod na čistu, ravnu i tvrdnu površinu i iznivelišite ga pomoću podesivog postolja (okretanjem prednjih nožica udesno ili ulijevo). U suprotnom, frižider se može prevrnuti i prouzrokovati ozljede.
- Budite oprezni kako ne biste oštetili podove (pločice itd.) dok pomičete proizvod. Postavite proizvod na pod ili osigurajte dovoljnu potporu ovisno o veličini, težini i slučaju upotrebe proizvoda. Uvjerite se da proizvod nije u blizini izvora topline i da su sve četiri noge stabilne i naslonjene na pod. Instalirajte proizvod po potrebi i uvjerite se da je horizontalan, koristeći libelu. Da biste osigurali potpunu efikasnost kruga rashladnog sredstva, pričekajte najmanje dva sata prije upotrebe proizvoda.
- Proizvod mora biti instaliran u suhom i ventiliranom okruženju. Ne držite tepihe, prostirače ili slične pokrivače ispod proizvoda. To može uzrokovati opasnost od požara zbog neadekvatne ventilacije!
- Ne blokirajte i ne prekrivajte ventilacijske otvore. U suprotnom, potrošnja energije se povećava i vaš proizvod se može oštetiti.
- Ostavite dovoljno prostora sa strane i iznad kako biste osigurali odgovarajuću ventilaciju. Razmak između zadnje ploče i zida iza

proizvoda mora biti minimalno 50 mm kako bi se spriječile vruće površine. Smanjenje ove udaljenosti može povećati potrošnju energije proizvoda.

- Prilikom postavljanja proizvoda uvjerite se da kabl napajanja nije oštećen ili priklješten.
- Proizvod se ne smije povezivati na sisteme napajanja i izvore napajanja koji mogu uzrokovati iznenadne promjene napona (tj. prijenosni izvor solarne energije). U suprotnom može doći do oštećenja vašeg proizvoda kao rezultat naglih oscilacija napona!
- Što više rashladnog sredstva sadrži frižider, veća će mu biti i prostorija za ugradnju. U vrlo malim prostorijama može doći do zapaljive smjese plina i zraka u slučaju curenja plina u rashladnom sustavu. Za svakih 8 grama rashladnog sredstva potrebno je najmanje 1 m³ zapremine. Količina rashladnog sredstva dostupnog u vašem proizvodu navedena je u tipskoj naljepnici.
- Proizvod se nikada ne smije postavljati na način da kablovi za napajanje, metalno crijevo plinske peći, metalne cijevi za plin ili vodu dođu u kontakt sa stražnjom stijenkom proizvoda (ili kondenzatorom).
- Mjesto ugradnje proizvoda ne smije biti izloženo direktnoj sunčevoj svjetlosti i ne smije biti u blizini izvora toplote kao što su peći, radijatori itd. Ako ne možete spriječiti instalaciju proizvoda u blizini izvora toplote, koristite odgovarajuću izolacionu ploču i uvjerite se da je minimalno rastojanje do izvora toplote kako je navedeno u nastavku:
 - Najmanje 30 cm udaljen od izvora toplote kao što su peći, grijalice i grijači itd.,
 - I udaljen najmanje 5 cm od električnih peći.
- Vaš proizvod ima klasu zaštite I.
- Uključite proizvod u uzemljenu utičnicu koja je u skladu s vrijednostima napona, struje i frekvencije navedenim na tipskoj naljepnici. Utičnica mora imati osigurač 10 A – 16 A. Naša firma ne preuzima odgovornost za bilo kakvu štetu nastalu upotrebom bez uzemljenja i priključka napajanja u skladu s lokalnim i državnim propisima.
- Kabl za napajanje proizvoda mora biti isključen iz struje tijekom instalacije. U

suprotnom može doći do opasnosti od električnog udara i ozljeda!

- Ne stavljajte proizvod u olabavljene, slomljene, prljave, masne utičnice ili utičnice koje su ispale iz svog ležišta ili utičnice s rizikom od dodira s vodom. Ove vrste priključaka mogu se pregrijati i izazvati požar.
- Postavite kabl za napajanje i kablove (ako postoje) proizvoda tako da ne uzrokuju opasnost od saplitanja.
- Prodiranje vlage i tekućine u dijelove pod naponom ili na kabl za napajanje može prouzrokovati kratki spoj. Stoga, nemojte koristiti proizvod u vlažnim okruženjima ili na mjestima prskanja vode (npr. garaža, praonica rublja itd.) Ako je frižider vlažan od vode, isključite ga sa napajanja i obratite se ovlaštenom servisu.
- Ne priključujte svoj frižider na uređaje za uštedu energije. Ovi sustavi su štetni za proizvod.
- Postoji opasnost od kontakta s električnim dijelovima prilikom skidanja poklopca elektronske ploče i stražnjeg poklopca kompresora (ako postoji). Nemojte skidati poklopac

elektronske ploče i stražnji poklopac kompresora (ako postoji). Postoji opasnost od strujnog udara!



1.7 Radna sigurnost

BS

- Na proizvodu nemojte koristiti kemijska otapala. Ovi materijali sadrže opasnost od eksplozije.
- U slučaju kvara proizvoda, isključite ga iz utičnice (ili isključite osigurač na koji je spojen) i nemojte raditi dok ga ne popravi ovlašten servis. Postoji opasnost od električnog udara!
- Nemojte stavljati plamen (upaljenu svijeću, cigaretu itd.) ili izvore toplote (peglu, ploču za kuhanje, pećnicu itd.) na ili blizu proizvoda. Ne stavljajte zapaljive/eksplozivne materijale blizu proizvoda...
- Ne penjite se na proizvod. Rizik od pada i povreda!
- Nemojte oštetiti cijevi rashladnog sustava koristeći oštre i probojne alate. Rashladno sredstvo koje se prska u slučaju probijanja gasovoda, produžetaka cijevi ili prevlaka gornje površine može prouzrokovati iritaciju kože i povrede očiju.

- Nemojte intervenirati ili oštetiti krug rashladnog sredstva
Opasnost od eksplozije.
- Ne stavljajte i ne upotrebljavajte električne uređaje unutar frižidera/zamrzivača, osim ako to ne preporuči proizvođač.
- Za ubrzavanje odmrzavanja ne koristite druge postupke osim onih koje preporučuje proizvođač.
- Pazite da ne zaglavite bilo koji dio ruku ili tijela u pokretne dijelove unutar proizvoda. Vodite računa da spriječite zaglavljivanje prstiju između frižidera i njegovih vrata. Budite oprezni dok otvarate ili zatvarate vrata ako u blizini ima djece.
- Ne stavljajte sladoled, kockice leda ili smrznutu hranu u usta čim ih izvadite iz zamrzivača. Rizik od promrzlina!
- Ne dirajte unutrašnje zidove, metalne dijelove zamrzivača ili hranu čuvanu u frižideru mokrim rukama. Rizik od promrzlina!
- Ne stavljajte limenke sa sodom ili limenke i boce u kojima se nalazi tekućina koja može biti smrznuta u odjeljak za zamrzavanje. Limenke ili boce mogu eksplodirati. Opasnost od ozljede i materijalne štete!
- Ne koristite i ne stavljajte materijale osjetljive na temperaturu kao što su zapaljivi sprejevi, zapaljivi predmeti, suvi led ili druga hemijska sredstva u blizini frižidera. Opasnost od požara i eksplozije!
- Ne skladištite eksplozivne materije poput aerosola u zapaljivim materijalima.
- Nemojte stavljati limenke koje sadrže tečnost preko proizvoda u otvorenom stanju. Prskanje vode na električni dio može uzrokovati strujni udar ili požar.
- Zbog opasnosti od pucanja, ne čuvajte staklene posude s tekućinom u odjeljku zamrzivača.
- Ovaj proizvod nije namijenjen skladištenju i hlađenju lijekova, krvne plazme, laboratorijskih preparata ili sličnih materijala i proizvoda koji podliježu Direktivi o medicinskim proizvodima.
- Ako se proizvod koristi suprotno predviđenoj namjeni, može prouzrokovati oštećenje ili pogoršanje proizvoda koji se čuvaju u unutrašnjosti.

- Ako je vaš frižider opremljen plavom svjetlošću, nemojte gledati ovo svjetlo optičkim uređajima. Ne zurite direktno u UV LED svjetlo tokom dugog vremenskog perioda.. Ultraljubičaste zrake mogu uzrokovati naprezanje očiju.
- Ne punitite proizvod količinom hrane koja nadmašuje njegov kapacitet. Za ubrzavanje odmrzavanja ne koristite druge postupke osim onih koje preporučuje proizvođač. Do povreda ili oštećenja može doći ako sadržaj iz frižidera padne prilikom otvaranja vrata. Slični problemi mogu se pojaviti i kada se predmet stavi preko proizvoda.
- Osigurajte da ste uklonili sav led ili vodu koja je možda pala na pod kako biste spriječili ozljede.
- Promijenite mjesto za stalke/ stalke za boce na vratima vašeg frižidera samo kada su stalci prazni. Opasnost od povreda!
- Ne stavljajte predmete koji mogu pasti/prevrnuti se na proizvod. Ti predmeti mogu pasti tijekom otvaranja ili zatvaranja vrata i uzrokovati ozljede i/ili materijalne štete.
- Ne udarajte i ne vršite preveliki pritisak na staklene površine. Slomljeno staklo može prouzrokovati ozljede i/ili materijalne štete.
- Za proizvode dizajnirane da koriste filter za vazduh unutar pristupačnog poklopca ventilatora, filter mora uvek biti na svom mestu kada je frižider u funkciji.
- Nemojte blokirati ventilator (ako je dostupan) hranom.
- Oštećene brtve treba zamijeniti što je prije moguće.
- Vaš proizvod može imati posebne pregrade (odjeljak za svježiu hranu, odjeljak za nula stupnjeva itd.) Osim ako nije drugačije navedeno u relevantnom priručniku proizvoda, ovi odjeljci se mogu ukloniti i proizvod se može koristiti sa istim performansama.
- Sustav za hlađenje u vašem proizvodu sadrži rashladno sredstvo R600a. Vrsta rashladnog sredstva koja se koristi u proizvodu navedena je na naljepnici tipa. Ovaj plin je zapaljiv. Stoga, pazite da pri radu proizvoda ne oštetite rashladni sistem i cijevi. U slučaju oštećenja cijevi;
 1. Ne dirajte proizvod niti kabl za napajanje.

2. Držite proizvod dalje od potencijalnih izvora vatre koji mogu prouzrokovati da se proizvod zapali.
3. Prozračite područje na kojem se proizvod nalazi. Ne koristite ventilator.
4. Obratite se ovlaštenom servisu.

Prije odlaganja starih proizvoda koji se više ne smiju koristiti:

1. Isključite mrežni kabl iz utičnice.
 2. Odrežite kabl za napajanje i izvadite ga iz uređaja zajedno sa utikačem.
 3. Ne uklanjajte stalke i ladice iz proizvoda kako biste spriječili da djeca uđu u uređaj.
 4. Uklonite vrata.
 5. Pohranite proizvod tako da ne može da se prevrne.
 6. Ne dopuštajte djeci da se igraju sa starim proizvodom.
 7. Ako je proizvod oštećen i primijetite curenje plina, držite se podalje od plina. Plin može uzrokovati promrzline ako dođe u kontakt s vašom kožom.
- Ne odlažite proizvod tako što ćete ga spaljivati. Opasnost od eksplozije.
 - Ako na vratima proizvoda postoji brava, ključ čuvajte van domašaja djece.



1.8 Sigurnost skladištenja hrane

Obratite pažnju na sljedeća upozorenja kako biste izbjegli kvarenje hrane:

- Ostavljanje vrata otvorena duže vrijeme može uzrokovati porast temperature unutar proizvoda.
- Redovno čistite dostupne drenažne sisteme u kontaktu s hranom.
- Očistite rezervoare za vodu koji nisu korišteni 48 sati i sisteme za vodu koji se napajaju iz mreže koji nisu korišteni duže od 5 dana.
- Sirovo meso i riblje proizvode čuvajte u odgovarajućim pregradama unutar proizvoda. Dakle, ne kaplje na drugu hranu i ne dolazi u kontakt s njom.
- Pretinci zamrzivača s dvije zvjezdice koriste se za čuvanje napunjenih namirnica, pravljenje i čuvanje sladoleda i sladoleda.
- Odjeljci s jednom, dvije i tri zvjezdice nisu prikladni za zamrzavanje svježe hrane.
- Ako je proizvod za hlađenje ostavljen prazan duže vrijeme, isključite proizvod, odmrznite, očistite i osušite proizvod kako biste zaštitili kućište proizvoda.

- Nakon stavljanja namirnica, provjerite da li su otvori pretinca, a posebno vrata zamrzivača, dobro zatvoreni.
- Odeljak frižidera koristite za čuvanje svežih namirnica, a odeljak zamrzivača za čuvanje smrznutih namirnica, zamrzavanje svežih namirnica i pripremu kockica leda.
- Nemojte čuvati hranu bez dobrog zatvaranja u frižideru i zamrzivaču, kako biste sprečili direktan kontakt sa unutrašnjim površinama.

1.9 Sigurnost održavanja i čišćenja

- Isključite frižider ili isključite osigurač prije čišćenja ili početka održavanja.
- Nemojte povlačiti za vrata ili ručku ako namjeravate premjestiti proizvod radi čišćenja. Vrata mogu izazvati ozljede ako se ručka prejako povuče.
- Ne stavljajte ruke, noge ili metalne predmete ispod ili iza proizvoda. Može doći do zaglavlivanja ili bilo koja oštra ivica može uzrokovati ozljede.
- Nemojte prati unutrašnjost ili vanjštinu proizvoda visokotlačnim peraćem, parom, vodom u spreju ili mlazom vode. Opasnost od strujnog udara i požara.
- Prilikom čišćenja proizvoda nemojte koristiti oštre i abrazivne alate ili sredstva za čišćenje u domaćinstvu, deterđent, plin, benzin, razrjeđivač, alkohol, lakove i slične tvari. Unutar proizvoda koristite isključivo sredstva za čišćenje i održavanje koja nisu štetna za hranu.
- Nemojte koristiti papirnate ubruse, kuhinjske spužve ili druge tvrde materijale za čišćenje.
- Nemojte koristiti paru ili sredstva za čišćenje parom za čišćenje proizvoda i topljenje leda u njemu. Para dolazi u kontakt sa dostupnim područjima u vašem frižideru i izaziva kratki spoj ili strujni udar.
- Ne koristite mehanički alat ili bilo koji drugi alat osim onih preporučenih od strane proizvođača c ciljem ubrzavanja postupka odmrzavanja.
- Vodite računa da voda bude udaljena od ventilacionih otvoram, električnih kola ili osvijetljenja proizvoda. U

suprotnom može doći do opasnosti od požara ili strujnog udara.

- Upotrijebite čistu suhu krpu za brisanje prašine ili stranih materijala za vrhove utikača. Za čišćenje utikača nemojte koristiti mokri ili vlažni komad tkanine. U suprotnom može doći do opasnosti od požara ili strujnog udara.

1.10 Osvjetljenje

Kada hoćete da zamijenite LED/ sijalicu za osvjetljenje, obratite se ovlaštenom servisu.

1.11 Odlaganje starog proizvoda

Prilikom odlaganja starog proizvoda slijedite upute u nastavku:

- Kako biste spriječili da se djeca slučajno zaključaju u proizvod, onesposobite bravu ako je ima na vratima.
- Prskanje rashladne tečnosti je štetno za oči. Nemojte oštetiti nijedan dio rashladnog sistema dok odlažete proizvod.
- Može biti smrtonosno ako se ulje kompresora proguta ili ako prodre u respiratorni trakt.
- Rashladni sistem vašeg proizvoda uključuje plin R600a kako je navedeno na tipskoj etiketi. Ovaj plin je zapaljiv. Ne odlažite proizvod tako što ćete ga spaljivati. Opasnost od eksplozije!
- C-pentan se koristi kao sredstvo za napuhavanje u izolacionoj peni i zapaljiva je supstanca. Ne odlažite proizvod tako što ćete ga spaljivati.

2 Ekološka uputstva

2.1 Usklađenost s direktivom WEEE i odlaganje otpadnog proizvoda



Ovaj proizvod je usklađen s Direktivom EU WEEE (2012/19/EU). Ovaj proizvod nosi simbol klasifikacije za odlaganje električne i elektronske opreme (WEEE).

Ovaj simbol označava da ovaj proizvod ne treba odlagati sa ostalim otpadom iz domaćinstva na kraju vijeka upotrebe. Korišćeni uređaj mora se vratiti u službeno

zbirno mjesto za recikliranje električnih i elektronskih uređaja. Da biste pronašli ove sisteme za prikupljanje, obratite se lokalnim nadležnim organima ili prodavaču kod kojeg je proizvod kupljen. Svako domaćinstvo igra važnu ulogu u obnavljanju i recikliranju starog aparata. Odgovarajuće odlaganje korišćenog aparata pomaže u sprječavanju potencijalnih negativnih posljedica po životnu sredinu i zdravlje ljudi.

Usklađenost s RoHS direktivom

Proizvod koji ste kupili je usklađen s Direktivom EU RoHS (2011/65/EU). On ne sadrži štetne i zabranjene materijale navedene u Direktivi.



Informacije o paketu

Ambalaža proizvoda je proizvedena od sekundarnih sirovina u skladu s našim nacionalnim propisima za zaštitu okoliša. Ne bacajte ambalažu sa kućnim ili drugim otpadom. Onesite je do sabirnih centara za ambalažu koje su odredile lokalne vlasti.

CE Sukladnost sa standardima i informacijama o ispitivanju / Izjava o sukladnosti s propisima Evropske zajednice.

Faze razvoja, proizvodnje i prodaje ovog proizvoda u skladu su sa sigurnosnim pravilima u svim relevantnim smjericama Evropske zajednice. 2014/35/EU, 2014/30/EU, 93/68/EC, IEC 60436/DIN 44990, EN 50242

BS

3 Vaš zamrzivač

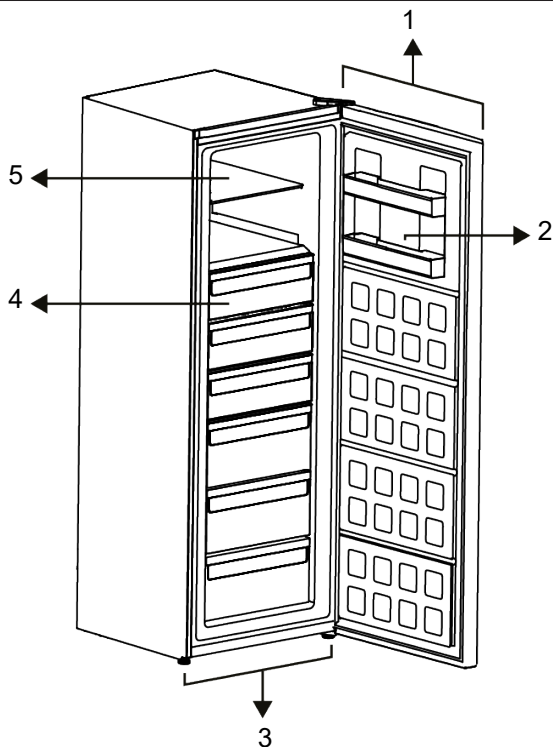

- 1 Elektronski indikator
- 3 Podesiva postolja
- 5 Držač stakla

- 2 Polica za vrata
- 4 Odjeljci zamrzivača

* **Opcionalno:** Slike u ovom korisničkom uputstvu su šematske i možda se neće u potpunosti poklapati sa vašim uređajem.

Ako vaš proizvod ne sadrži odnosne dijelove, informacije se odnose na drugim modelima.

4 Priprema

Prvo pročitajte "Sigurnosne upute"!

4.1 Što učiniti za uštedu energije

- Prilikom stavljanja hrane ostavite dovoljno prostora u frižideru da omogućite dovoljnu cirkulaciju vazduha za hlađenje.
- Budući da vrući i vlažni zrak neće direktno prodirati u vaš proizvod kada vrata nisu otvorena, vaš proizvod će se optimizirati u uvjetima dovoljnim da zaštiti vašu hranu. Funkcije i komponente poput kompresora, ventilatora, grijača, odmrzavanja, osvjjetljenja, zaslona i tako dalje u tim okolnostima funkcionirat će u skladu s potrebama da se u tim okolnostima potroši minimalna količina energije.
- U slučaju da postoji više opcija, staklene police moraju biti postavljene tako da izlazi za zrak na zadnjoj stijenci ne budu blokirani, i po mogućnosti na način da otvori za zrak ostanu ispod staklene police. Takva kombinacija može pomoći u poboljšanju raspodjele zraka i energetske efikasnosti.
- Za čuvanje hrane preporučuju se donje ladice.
- Za optimalne performanse, Brzo zamrzavanje se može koristiti (ako je dostupno), 24 sata prije stavljanja svježih hrane u zamrzivač.
- U većini slučajeva, 24 sata je dovoljno za funkciju brzog zamrzavanja nakon što se svježa hrana stavi u zamrzivač. Nakon nekog vremena, funkcija brzog zamrzavanja će se automatski deaktivirati.
- Kada zamrzavate malu količinu hrane, funkcija brzog zamrzavanja se može deaktivirati nakon nekog vremena kako bi se osigurala ušteda energije.

- Zavisno od karakteristika proizvoda, odmrzavanja smrznute hrane u odjeljak hladnjaka će osigurati uštedu energije i očuvanje kvaliteta hrane.
- Da biste u odjeljak za hlađenje vašeg zamrzivača stavili maksimalnu količinu hrane, gornje ladice treba izvaditi i hranu staviti na žičane/staklene police.
- Čuvajte hranu u hladnjaku ili odjeljku za hlađenje u skladu s odgovarajućim uvjetima skladištenja kako biste uštedjeli energiju.
- Paketi hrane ne smiju dolaziti u direktan dodir sa senzorom temperature smještenim u odjeljku zamrzivača.
- Rastojanje senzora i hrane mora biti 10 cm.

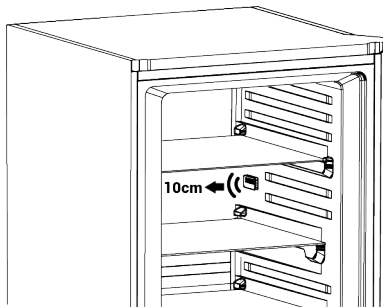

4.2 Prvo korištenje

Prije upotrebe vašeg proizvoda provjerite da li su potrebne pripreme izvršene u skladu s uputama u odjeljcima "Sigurnosne upute" i "Instalacija".

- Pričekajte najmanje 2 sata prije upotrebe proizvoda, kako biste osigurali potpunu efikasnost hlađenja.
- Ostavite proizvod da radi bez stavljanja hrane unutra 6 sati, a vrata proizvoda treba da budu što je moguće zatvorena.
- Promjena temperature uzrokovana otvaranjem i zatvaranjem vrata tijekom upotrebe proizvoda može obično dovesti

do kondenzacije na hrani koja se nalazi na policama na vratima/kućištu i staklenim posudama artiklima smještenim u proizvodu.

- Zvuk će se čuti kada kompresor počinje da radi. Normalno je da proizvod proizvodi buku čak i ako kompresor ne radi, jer se tekućina i plin mogu komprimirati u sistemu za hlađenje.
- Normalno je da prednje ivice proizvoda budu tople. Ova područja su dizajnirana za zagrijavanje kako bi se spriječila kondenzacija.
- Kod nekih modela, indikatorska ploča automatski se isključuje 1 minutu nakon zatvaranja vrata. On će se ponovno aktivirati kada se otvore vrata ili se pritisne bilo koji taster.

5 Instalacija

Prvo pročitajte "Sigurnosne upute"!

5.1 Pravo mjesto za instalaciju

Za ugradnju proizvoda kontaktirajte ovlašteni servis. Da biste proizvod pripremili za ugradnju, pogledajte informacije u korisničkom priručniku i pobrinite se da su snabdijevanje struje i vode u skladu sa zahtjevima. Ako ne, pozovite električara i vodoinstalatera da po potrebi organizuju komunalije.

- Stavite proizvod na ravnu površinu kako bi izbjegli vibracije.
- Postavite proizvod najmanje 30 cm od grijalice, peći i sličnih izvora toplote i najmanje 5 cm od električnih peći.
- Kada postavljate dva frižidera u susjedni položaj, ostavite najmanje 4 cm rastojanja između dvije jedinice.
- Proizvod držite podalje od direktne sunčeve svjetlosti i na suhom mjestu.
- Provjerite da li se zaštitna komponenta za razmak sa stražnje strane nalazi na predviđenom mjestu (ako je isporučena uz proizvod).

4.3 Klimatska klasa i definicije

Pogledajte klimatsku klasu na natpisnoj pločici vašeg uređaja. Jedna od sljedećih informacija odnosi se na vaš uređaj prema klimatskoj klasi.

- **SN:** Dugotrajna umjerena klima: Ovaj rashladni uređaj je dizajniran za upotrebu na temperaturama okoline između 10 °C i 32 °C.
- **N:** Umjerena klima: Ovaj rashladni uređaj je dizajniran za upotrebu na temperaturama okoline između 16 °C i 32 °C.
- **ST:** Subtropska klima: Ovaj rashladni uređaj je dizajniran za upotrebu na temperaturama okoline između 16 °C i 38 °C.
- **T:** Tropska klima: Ovaj rashladni uređaj je dizajniran za upotrebu na temperaturama okoline između 16 °C i 43 °C.

BS

5.2 Postavljanje plastičnih klinova

Upotrijebite plastične klinove koji su isporučeni uz proizvod kako biste održali dovoljno prostora za cirkulaciju zraka između proizvoda i zida.

1. Montirajte 2 komada plastičnih klinova kao što je prikazano na sljedećoj slici.

(Navedena slika je reprezentativno nacrtana, nije potpuno ista kao vaš proizvod.)

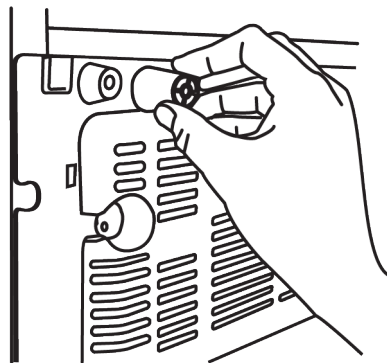

5.3 Podešavanje postolja

Ako proizvod nije u uravnoteženom položaju, podesite prednje podesive nožice okretanjem udesno ili ulijevo.

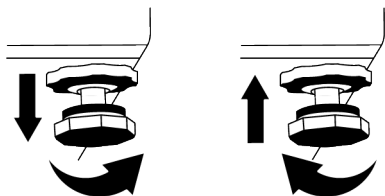

6 Rukovanje proizvodom

Prvo pročitajte "Sigurnosne upute"!

- Proizvod se koristi samo za čuvanje hrane.
- Isključite ventil za vodu ako ćete biti daleko od kuće (npr. na odmoru) i nećete dugo koristiti aparat IceMatic ili dozator vode. U suprotnom može doći do curenja vode.

5.4 Upozorenje na vruću površinu

Bočne stijenke vašeg proizvoda opremljene su cijevima za hlađenje za poboljšanje sistema hlađenja. Tečnost pod visokim pritiskom može teći kroz ove površine, uzrokujući vruće površine na bočnim stijenkama. Ovo je normalno i ne zahtijeva servisiranje.

BS

Isključivanje proizvoda

- Uklonite hranu kako biste spriječili stvaranje neugodnih mirisa,
- Pričekajte da se led otopi, očistite unutrašnjost i ostavite da se osuši, ostavite vrata otvorena kako ne biste oštetili plastiku unutrašnjeg tijela.

7 Korištenje vašeg proizvoda

7.1 Upravljačka ploča proizvoda

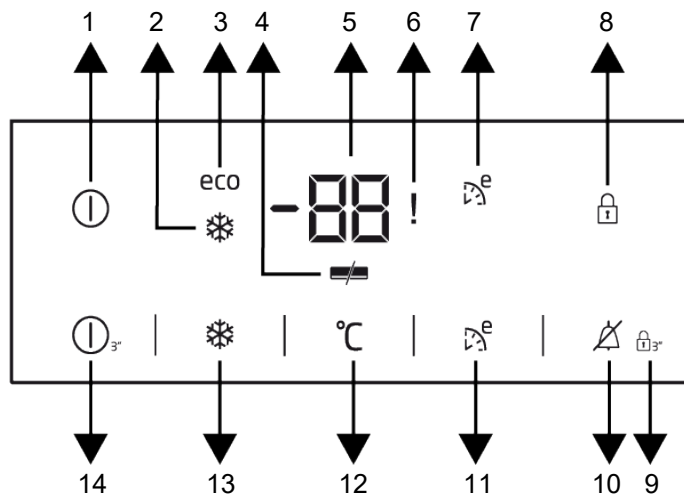

BS

- | | |
|---|--|
| 1 Indikator uključivanja/isključivanja | 2 Indikator brzog zamrzavanja |
| 3 Indikator ekonomične upotrebe | 4 Indikator uštede energije |
| 5 Podešavanje temperature odjeljka zamrzivača | 6 Upozorenje o greški visoke temperature |
| 7 Indikator Eco Extra | 8 Indikator zaključavanja tastera |
| 9 Način zaključavanja tastera | 10 Prekid upozorenja o visokoj temperaturi |
| 11 Funkcija Eco Extra | 12 Funkcija podešavanja zamrzivača |
| 13 Funkcija brzog zamrzavanja | 14 Funkcija uključivanja/isključivanja |

Prvo pročitajte "Sigurnosne upute"! Zvučne i vizualne funkcije ploče s indikatorima pomoći će vam prilikom korištenja hladnjaka.

***Opcionalno:** Prikazane funkcije su opcione, mogu postojati razlike u obliku i lokaciji u funkcijama koje se nalaze na indikatorskoj ploči vašeg uređaja.

1. Indikator uključivanja/isključivanja

Ova ikona svijetli kada je zamrzivač isključen. Svi ostali simboli se gase.

2. Indikator brzog zamrzavanja

Ovaj simbol svijetli kada je uključena funkcija brzog zamrzavanja.

3. Indikator ekonomične upotrebe **eco**

Ova ikona () svijetli kada je odjeljak zamrzivača postavljen na -18 °C, najekonomičniju postavku. Kada se odabere funkcija brzog hlađenja ili brzog zamrzavanja, indikator ekonomične upotrebe se isključuje.

4. Indikator uštede energije

Ako su vrata proizvoda zatvorena duže vrijeme, automatski se aktivira funkcija za uštedu energije i svijetli ikona za uštedu energije. Kada je funkcija uštede energije aktivirana, sve ikone na ekranu se gase osim ikone za uštedu energije. Ako se pritisne bilo koje dugme ili se otvore vrata

dok je funkcija uštede energije aktivirana, funkcija uštede energije se poništava i ikone na ekranu se vraćaju u normalu. Funkcija uštede energije fabrički je aktivirana i ne može se poništiti.

5. Indikator postavke temperature odjeljka za zamrzavanje

Prikazuje temperaturu koju ste postavili za odjeljak zamrzivača.

6. Indikator visoke temperature / statusa greške !

Svijetli za upozorenje na visoke temperature i upozorenja na pogreške. Kada se temperatura odjeljka zamrzivača zagrije do kritične razine za smrznutu hranu, na digitalnom ekranu treperi najtoplija vrijednost koju je dosegla temperatura odjeljka zamrzivača. Provjerite hranu u odjeljku zamrzivača.

Ovo nije kvar. Upozorenje se može izbrisati pritiskom na bilo koji taster ili taster za kraj upozorenja na visoku temperaturu. (Otkazivanje pritiskom na bilo koje dugme ne važi za sve modele).

Kada dođe do kvara senzora, ovaj indikator svijetli. Kada ovaj indikator svijetli, na pokazivaču temperature naizmjenično se prikazuju "E" i "1,2,3...". Ovi brojevi na ekranu informiraju servisno osoblje o kvaru.

7. Indikator Eco Extra

Ova ikona svijetli kad je navedena funkcija aktivna.

8. Indikator zaključanosti tastera

Svijetli kada je aktivan način zaključavanja tastera.

9. Način zaključavanja tastera

3 sekunde neprekidno pritisnite i držite taster za zaključavanje. Simbol za zaključavanje tastera svijetli i režim zaključavanja tastera je aktivan. Dugmad ne rade dok je aktivan način zaključavanja tastera. 3 sekunde neprestano pritisnite i držite taster za zaključavanje tastera. Simbol za zaključavanje tastera se gasi i režim zaključavanja tastera je deaktiviran.

10. Prekid upozorenja na visoku temperaturu

U slučaju alarma za visoku temperaturu, upozorenje se može izbrisati pritiskom na bilo koji taster na ekranu ili pritiskom na taster za kraj upozorenja o visokoj temperaturi na 1 sekundu nakon provjere namirnica u odjeljku za zamrzavanje. Napomena: Otkazivanje pritiskom na bilo koje dugme nije dostupno na svim modelima.

11. Funkcija Eco Extra

Na primjer, kada idete na godišnji odmor, pritisnite taster Eco Extra 3 sekunde kako biste aktivirali funkciju Eco Extra. Kada je funkcija aktivna, zamrzivač će početi raditi u najekonomičnijem načinu rada nakon približno 6 sati i indikator ekonomske upotrebe će svijetliti.

12. Funkcija podešavanja zamrzivača

Omogućuje vam postavljanje temperature odjeljka zamrzivača. Pritiskom na ovaj taster, temperatura odjeljka zamrzivača može se postaviti na -18, -19, -20, -21, -22, -23 i -24 °C.

13. Funkcija brzog zamrzavanja

Kada je funkcija brzog zamrzavanja uključena, indikator brzog zamrzavanja svijetli. Za poništavanje ove funkcije ponovno pritisnite dugme za brzo zamrzavanje. Indikator brzog zamrzavanja će se ugasiti i normalne postavke će se vratiti. Funkcija brzog zamrzavanja automatski se poništava nakon 52 sata osim ako je ne otkažete. Ako želite zamrznuti veliku količinu svježe hrane, pritisnite dugme za brzo zamrzavanje 24 sata prije stavljanja hrane u odjeljak zamrzivača.

14. Funkcija uključivanja/isključivanja



Kada se drži 3 sekunde, omogućuje vam zaustavljanje rada proizvoda. Njime se može upravljati pritiskom i držanjem tastera za uključivanje/isključivanje proizvoda još jednom 3 sekunde.

7.2 Kontrolna ploča proizvoda

Temperatura se može postaviti između 1-8°C za odjeljak hladnjaka i između -24 i -15°C za odjeljak zamrzivača. Podesive vrijednosti temperature mogu varirati pod uvjetom da su unutar ovih raspona prema specifikacijama proizvoda.

7.3 Zamrzavanje svježe hrane

- Hrana koja se treba zamrznuti treba se podijeliti u manje dijelove u skladu s količinom koja će se konzumirati te zamrznuti u zasebna pakiranja. Na taj način nakon odmrzavanja treba spriječiti ponovno zamrzavanje sve hrane.
- Da bi se u što većoj mjeri sačuvala hranjive vrijednosti, aroma i boja hrane, povrće treba kratko vrijeme prokuhati prije zamrzavanja. (Kuhanje nije potrebno za hranu poput krastavaca, peršina.) Vreme kuhanja povrća zamrznutog na ovaj način skraćuje se za 1/3 vremena kuhanja svježeg povrća.
- Da bi se produžilo vrijeme skladištenja smrznute hrane, kuhano povrće mora se prvo iscijediti, a zatim hermetički zapakirati što važi za sve vrste hrane.
- Hrana se ne smije stavljati nezapakirana u pretinac za zamrzavanje.
- Materijal za pakiranje hrane koja se skladišti treba biti nepropusan za vazduh, čvrst i postojan, i otporan na deformisanje izazvano hladnoćom i vlažnim vazduhom. Inače, hrana koja se stvrdne nakon zamrzavanja može probiti pakiranje. Za potrebe sigurnog čuvanja hrane takođe je važno dobro zatvoriti pakiranje.

Sljedeće vrste ambalaže su prikladne za zamrzavanje hrane:

Polietilenska vrećica, aluminijumska folija, plastična folija, vakuumske vrećice i spremnici s poklopcima otporni na hladnoću.

Za zamrzavanje hrane ne preporučuje se upotreba sljedećih vrsta ambalaže:

Papir za pakiranje, pergament papir, celofan (želatinski papir), vreća za smeće, rabljene vrećice i vrećice iz trgovine.

- Vruću hranu ne treba stavljati u zamrzivač a da se prethodno ne ohladi.
- Kada stavljate nezaleđenu svježu hranu u odjeljak za zamrzavanje, vodite računa da ista ne dolazi u kontakt sa smrznutom hranom. Pakovanje za hlađenje (Cool-pack) (Phase Change Material/PCM - Materijal za promjenu faze) možete staviti na mrežu odmah ispod mreže za brzo zamrzavanje kako biste spriječili da se isto zagrije.
- Tokom vremena zamrzavanja (24 sata) nemojte stavljati drugu hranu u zamrzivač.
- Stavite hranu na police za zamrzavanje ili mreže tako što ćete je nasložiti da ne bude pretrpana (preporučuje se da materijali za pakovanje ne dolaze u kontakt jedni s drugima).
- Smrznuta hrana mora se neodložno upotrijebiti u kratkom vremenskom periodu nakon odmrzavanja i ne smije se više zamrzavati.
- Ne blokirajte ventilacijske rupe stavljajući smrznutu hranu ispred ventilacionih rupa na stražnjoj površini.
- Preporučujemo vam da na pakovanje prikačite etiketu i napišete naziv hrane u pakovanju i vreme zamrzavanja.

Namirnice pogodne za zamrzavanje:

Riba i plodovi mora, crveno i bijelo meso, živina, povrće, voće, biljni začini, mliječni proizvodi (poput sira, maslaca i ocijeđenog jogurta), peciva, gotova ili kuhana jela, jela od krompira, sufle i deserti.

Namirnice koje nisu pogodne za zamrzavanje:

jogurt, kisjelo mlijeko, kajmak, majonez, lisnata salata, crvena rotkva, grožđe, sve voće (poput jabuka, krušaka i breskvi).

- Da bi se hrana brzo i temeljito smrznula, ne smiju se prekoračiti sljedeće navedene količine u pakovanju.

- Voće i povrće, 0,5 do 1 kg
- Meso, 1-1,5 kg
- Mala količina hrane (najviše 2 kg) također se može zamrznuti bez upotrebe funkcije brzog zamrzavanja.

Da biste postigli najbolji rezultat, primijenite sljedeće upute:

1. Aktivirajte funkciju brzog zamrzavanja 24 sata prije stavljanja svježije hrane.
 2. 24 sata nakon što ste pritisnuli dugme, prvo stavite hranu koju želite da zamrznete na gornju policu s većim kapacitetom zamrzavanja. Stavite preostalu hranu, ako je ima, na krajnji desni dio druge police.
 3. Funkcija brzog zamrzavanja automatski će se deaktivirati nakon 52 sati.
 4. Ne pokušavajte zamrzavati veliku količinu hrane odjednom. U roku od 24 sata ovaj proizvod može zamrznuti maksimalnu količinu hrane naznačenu kao „Kapacitet smrzavanja... kg/24 sata“ na tipskoj naljepnici. Nije preporučljivo u zamrzivač staviti više odmrznute/svježije hrane od količine navedene na naljepnici.
- U tablicama Meso i riba, Povrće i voće, Mliječni proizvodi možete vidjeti podatke za odlaganje i čuvanje hrane u zamrzivaču.

Savjeti o skladištenju smrznute hrane

- Kad kupujete smrznutu hranu, vodite računa da je ista smrznuta na odgovarajućim temperaturama i da im pakovanja nijesu oštećena.
- Stavite pakovanja u zamrzivač što je prije moguće nakon što ih kupite.
- Pazite da datum isteka naveden na pakovanju ne istekne prije konzumiranja upakovanih gotovih jela koja izvadite iz zamrzivača.

Odmrzavanje

Led u odjeljcima zamrzivača automatski se odmrzava.

Detalji zamrzivača

Standard EN 62552 zahtijeva (prema specifičnim uslovima mjerenja) da se najmanje 4,5 kg hrane na svakih 100 litara volumena zamrzivača može zamrznuti na temperaturi okoline od 25 °C u roku od 24 sata.

Odmrzavanje smrznute hrane

Ovisno o raznolikosti hrane i svrsi upotrebe, možete odabrati između sljedećih opcija odmrzavanja:

- Na sobnoj temperaturi (da bi se održala kvaliteta hrane, nije baš prikladno odmrzavati hranu dugo na sobnoj temperaturi)
- U frižideru
- U električnoj rerni (u modelima sa ili bez ventilatora)
- U mikrovalnoj rerni

OPREZ!

- ikada ne stavljajte kisele napitke u staklene boce i limenke u zamrzivač jer postoji rizik od pucanja.
- Ako se na pakovanju smrznute hrane primijeti vlaga i neuobičajeno nadimanje, vjerovatno je da su prethodno bili uskladišteni u nepropisnim uvjetima skladištenja i da se kvaliteta sadržaja umanjila. Ne konzumirajte ovu hranu bez provjere.
- Budući da se ukus nekih začina u kuhanim jelima može promijeniti kada su izloženi dugotrajnim uslovima skladištenja, morate dodati manje količine začina u hranu koju ćete zamrznuti ili je potrebno dodati željene začine u hranu nakon procesa odmrzavanja.

Meso i riba		Priprema	Najduže vrijeme skladištenja (mjesec)	
Mesni proizvodi	Teletina	Odrezak	Rezanjem debljine 2 cm i postavljanjem folije između komada ili čvrstim omotavanjem streč-folijom	6-8
		Pečenje	Pakiranjem komada mesa u vreću za hladnjak ili čvrstim omotavanjem	6-8
		Kocke	U malim komadima	6-8
		Šnicla, kotleti	Postavljanjem folije između reznih kriški ili pojedinačnim omotavanjem streč-folijom	6-8
	Ovčetina	Kotleti	Postavljanjem folije između komada mesa ili pojedinačnim omotavanjem streč-folijom	4-8
		Pečenje	Pakiranjem komada mesa u vreću za hladnjak ili čvrstim omotavanjem	4-8
		Kocke	Pakiranjem isjeckanog mesa u vrećicu za hladnjak ili čvrstim omotavanjem	4-8
	Govedina	Pečenje	Pakiranjem komada mesa u vreću za hladnjak ili čvrstim omotavanjem	8-12
		Odrezak	Rezanjem debljine 2 cm i postavljanjem folije između komada ili čvrstim omotavanjem streč-folijom	8-12
		Kocke	U malim komadima	8-12
		Kuvano meso	Pakiranjem u komadićima u vrećicu za hladnjaka	8-12
	Mljeveno meso		Bez začina, u ravnim vrećicama	1-3
	Iznutrice (komad)		U komadima	1-3
	Fermentirana kobasica - Salame		Treba je pakirati čak i ako ima pakovanje.	1-3
Šunka		Postavljanjem folije između reznih kriški	2-3	
Perad i ulovljena divljač	Piletina i ćuretina		Umotavanjem u foliju	4-6
	Guščetina		Umotavanjem u foliju (porcije ne smiju prelaziti 2,5 kg)	4-6
	Pačetina		Umotavanjem u foliju (porcije ne smiju prelaziti 2,5 kg)	4-6
	Jelen, zec, srna		Umotavanjem u foliju (porcije ne smiju prelaziti 2,5 kg, a kosti trebaju biti odvojene)	6-8
Riba i plodovi mora	Slatkovodna riba (pastrmka, šaran, ždral, som)		2	
	Nemasna riba (brancin, iverak, list)		Nakon temeljitog čišćenja unutrašnjosti i krljušti, potrebno ih je oprati i osušiti, a dijelove repa i glave odrezati po potrebi.	4-6
	Masna riba (Bonito, skuša, plava riba, crveni cipal, inćuni)		2-4	
	Školjke		Očišćene i u vrećicama	4-6
	Kavijar		U svojoj ambalaži, u aluminijskoj ili plastičnoj posudi	2-3

BS

Voće i povrće	Priprema	Najduže vrijeme skladištenja (mjesec)
Pasulj i boranija	Skladištiti prokuvano 3 minute nakon pranja i rezanja na male komade	10-13
Grašak	Skladištiti prokuvano 2 minute nakon vađenja iz mahuna i pranja	10-12
Kupus	Skladištiti prokuvano 1-2 minute nakon čišćenja	6-8
Šargarepa	Skladištiti prokuvano 3-4 minute nakon čišćenja i rezanja na kriške	12
Paprika	Skladištiti prokuvano 2-3 minute nakon rezanja stabljike, dijeljenja na dva dijela i odvajanja sjemena	8-10
Spanać	Skladištiti prokuvano 2 minute nakon pranja i čišćenja	6-9
Poriluk	Skladištiti prokuvano 5 minuta nakon usitnjavanja	6-8
Karfiol	Skladištiti prokuvano u malo limunove vode 3-5 minuta nakon odvajanja lišća, rezanje jezgre na komade	10-12
Patlidžan	Skladištiti prokuvano 4 minute nakon pranja i rezanja na komade od 2 cm	10-12
Bundeve	Skladištiti prokuvano 2- 3 minute nakon pranja i rezanja na komade od 2 cm	8-10
Gljiva	Lagano pirjati na ulju i politi sa malo limuna	2-3
Kukuruz	Čišćenjem i pakiranjem u klipove ili zrna	12
Jabuka i kruška	Skladištiti prokuvano 2-3 minute nakon što ih ogulite i izrežete	8-10
Kajsija i breskva	Podijelite na pola i izvadite sjeme	4-6
Jagoda i malina	Operite i granatirajte	8-12
Pečeno voće	Dodavanjem 10% šećera u posudu	12
Šljivja, trešnja, višnja	Pranjem i čišćenjem stabljika	8-12

BS

Mliječni proizvodi	Priprema	Najduže vrijeme skladištenja (mjesec)	Uslovi skladištenja
Sir (osim feta sira)	Postavljanjem folije između kriška	6-8	Može se ostaviti u originalnom pakovanju ako će se kratkotrajno skladištiti. Ako će se dugotrajno skladištiti treba ga umotati u aluminijsku ili plastičnu foliju.
Puter, margarin	U originalnom pakovanju	6	U originalnoj ambalaži ili u plastičnoj ambalaži

7.4 Preokrenuti stranu otvaranja vrata

Strana na koju se otvaraju vrata vašeg frižidera može da se okrene u zavisnosti od mesta na koje ste ga postavili. Kada vam to zatreba, svakako pozovite najbliži ovlašteni servis.

7.5 Upozorenje na otvorena vrata

Ako vrata proizvoda ostaje otvorena za 1,5 minutu čuti će se zvučno upozorenje. Zvučno upozorenje će se zaustaviti kada vrata ormara zatvorite ili pritisnete bilo koje dugme na zaslonu (ako je dostupno). Ako vrata proizvoda ostaje otvorena za 1 minutu čuti će se zvučno upozorenje. Zvučno upozorenje će se zaustaviti kada vrata ormara zatvorite ili pritisnete bilo koje dugme na zaslonu (ako je dostupno).

7.6 Zamjena lampe za osvjetljenje

Pozovite ovlaštenu servisnu ekipu kada treba zamijeniti žarulju/LED lampicu koja se koristi za osvjetljenje u vašem frižideru.

8 Održavanje i čišćenje

Prvo pročitajte "Sigurnosne upute"!

Prije čišćenja frižidera isključite ga iz struje ili isključite osigurač na koji je spojen.

Nemojte stavljati ruke, noge ili metalne predmete ispod frižidera ili između frižidera i poda iz bilo kojeg razloga. Može doći do zaglavlivanja ili bilo koja oštra ivica može uzrokovati ozljede.

- Za čišćenje proizvoda ne koristite oštre ili abrazivne alate. Ne koristite materijale kao što su sredstva za čišćenje u domaćinstvu, tečnost za pranje, deterdženti, plin, benzin, razrjeđivač, alkohol, vosak itd.
- Prašina se uklanja s ventilacijske rešetke na stražnjoj strani proizvoda najmanje jednom godišnje (bez otvaranja poklopca). Očistite proizvod suhom krpom.
- Vodite računa da voda ne dođe do poklopac lampe i drugih električnih dijelova.
- Očistite vrata vlažnom krpom. Uklonite sav sadržaj da biste uklonili vrata i police. Uklonite police na vratima podižući ih prema gore. Očistite i osušite police, a zatim vratite ih na mjesto klizanjem odozgo.
- Ne upotrebljavajte hlorisanu vodu ili proizvode za čišćenje na vanjskoj površini i hromiranim dijelovima proizvoda. Klor će uzrokovati rđe na takve metalne površine.
- Nemojte koristiti oštre i abrazivne alate, sapun, sredstva za čišćenje kuće, deterdžente, plin, benzin, lak i slične tvari kako biste spriječili deformaciju i uklanjanje otisaka na plastičnom dijelu. Za čišćenje koristite toplu vodu i mekanu krpu, a zatim je osušite.

Lampica(e) korištena(e) u ovom uređaju ne mogu se koristiti za kućno osvjetljenje.

Namjena ove lampice je da pomogne korisniku da sigurno i praktično stavi hranu u hladnjak/zamrzivač.

- Na proizvodima bez funkcije No-Frost na zadnjoj stijenki odjeljka za zamrzavanje mogu se pojaviti kapljice vode i led oko 1 cm. Ne čistite i nikada ne nanosite ulja ili slične materijale.
- Za čišćenje vanjske površine proizvoda koristite samo blago navlaženu krpu od mikro vlakana. Spužve i druge vrste odjeće za čišćenje mogu izazvati ogrebotine.
- Da biste očistili sve uklonjive komponente tokom čišćenja unutrašnje površine proizvoda, operite je komponentama blagim rastvorom koji se sastoji od sapuna, vode i karbonata. Isperite i temeljno osušite. Spriječite kontakt vode sa komponentama osvjetljenja i kontrolnom pločom.
- Ne koristite ocat, alkohol za čišćenje ili druga sredstva za čišćenje na bazi alkohola na bilo kojoj unutrašnjoj površini.

Vanjske površine od nerđajućeg čelika

Upotrijebite neabrazivno sredstvo za čišćenje od nehrđajućeg čelika i nanesite ga mekom krpom koja ne ostavlja dlačice. Za poliranje površinu nježno obrišite krpom od mikro vlakana namočenom u vodu i koristite suhu jelsku kožu. Uvijek slijedite žlijebove od nehrđajućeg čelika.

Sprečavanje mirisa

Proizvod je proizveden bez materijala specifičnog mirisa. Međutim, neodgovarajuće skladištenje hrane i nepravilno čišćenje unutarnjih površina mogu dovesti do neugodnih mirisa.

- Da biste to izbjegli, unutrašnjost čistite gaziranom vodom svakih 15 dana.
- Držite hranu u zatvorenim držačima, jer mikroorganizmi koji nastaju iz hrane koja se drži u nezatvorenim posudama mogu uzrokovati loš miris.

- Nemojte držati hrane isteklim rokom i pokvarene hrane u frižideru.

9 Rješavanje problema

Prvo pročitajte "Sigurnosne upute"!

Provjerite ovu listu prije nego kontaktirate servis. Na taj način ćete uštedjeti vrijeme i novac. Ova lista uključuje česte reklamacije koje se ne odnose na neispravnu izradu ili materijale. Određene karakteristike koje se ovdje spominju možda se ne odnose na vaš proizvod.

Ako se problem nastavi nakon što slijedite upute u ovom odjeljku, kontaktirajte dobavljača ili ovlaštenu servis. Ne pokušavajte popraviti proizvod.

Frižider ne radi.

- Utikač za napajanje nije u potpunosti postavljen. >>> Uključite ga da se potpuno ukopča u utičnicu.
- Osigurač spojen na utičnicu koja napaja proizvod ili glavni osigurač je pregorio. >>> Provjerite osigurač.

Kondenzacija na bočnom zidu rashladnog prostora (MULTI ZONA, COOL CONTROL i FLEXI ZONA).

- Vrata se prečesto otvaraju. >>> Pazite da vrata proizvoda ne otvarate prečesto.
- Okolina je previše vlažna. >>> Ne instalirajte proizvod u vlažnom okruženju.
- Hrana koja sadrži tečnost čuva se u nezatvorenim držačima. >>> Držite hranu koja sadrži tečnost u zatvorenim držačima.
- Vrata proizvoda ostaju otvorena. >>> Ne držite vrata proizvoda otvorena duže vrijeme.
- Termostat je podešen na vrlo nisku temperaturu. >>> Postavite termostat na odgovarajuću temperaturu.

Kompresor ne radi.

- U slučaju iznenadnog nestanka struje ili izvlačenja utikača i ponovnog uključivanja, pritisak gasa u rashladnom sistemu proizvoda nije izbalansiran, što aktivira termičku zaštitu kompresora.

Zaštita plastičnih površina

Ulje proliveno na plastične površine može oštetiti površinu i mora se odmah očistiti s toplom vodom.

Proizvod će se ponovo pokrenuti nakon otprilike 6 minuta. Ako se proizvod ne pokrene ponovo nakon ovog perioda, kontaktirajte servis.

- Odmrzavanje je aktivno. >>> Ovo je normalno za potpuno automatsko odmrzavanje proizvoda. Odmrzavanje se vrši periodično.
- Proizvod nije priključen. >>> Uvjerite se da je kabl za napajanje uključen.
- Postavka temperature nije tačna. >>> Odaberite odgovarajuću postavku temperature.
- Nestalo je struje. >>> Proizvod će nastaviti da radi normalno nakon što se napajanje vrati.

Radna buka frižidera se povećava tokom upotrebe.

- Radne performanse proizvoda mogu varirati ovisno o varijacijama temperature okoline. Ovo je normalno i nije kvar.

Frižider radi prečesto ili predugo.

- Novi proizvod može biti veći od prethodnog. Veći proizvodi će trajati duže.
- Sobna temperatura može biti visoka. >>> Proizvod će normalno raditi dugo vremena na višoj sobnoj temperaturi.
- Proizvod je možda nedavno bio uključen ili je unutra stavljena nova namirnica. >>> Proizvodu će trebati više vremena da dostigne podešenu temperaturu kada je nedavno uključen ili ako se unutra stavi nova namirnica. To je normalno.
- U proizvod su možda nedavno stavljene velike količine tople hrane. >>> Ne stavljajte vruću hranu u proizvod.
- Vrata su se često otvarala ili su bila otvorena duže vreme. >>> Topli zrak koji se kreće unutra će uzrokovati duži rad proizvoda. Ne otvarajte vrata prečesto.

- Vrata zamrzivača ili frižidera mogu biti odškrinuta. >>> Provjerite da li su vrata potpuno zatvorena.
- Proizvod je možda podešen na prenisku temperaturu. >>> Podesite temperaturu na viši stepen i sačekajte da proizvod dostigne podešenu temperaturu.
- Uređaj za pranje vrata frižidera ili zamrzivača može biti prljav, istrošen, slomljen ili nije pravilno postavljen. >>> Očistite ili zamijenite zaptivku. Oštećena/pokidana mašina za pranje vrata će uzrokovati da proizvod radi duže kako bi se očuvala trenutna temperatura.

Temperatura zamrzivača je vrlo niska, ali temperatura frižidera je adekvatna.

- Temperatura zamrzivača je podešena na veoma nizak stepen. >>> Podesite temperaturu u zamrzivaču na viši stepen i ponovo provjerite.

Temperatura frižidera je vrlo niska, ali temperatura zamrzivača je adekvatna.

- Temperatura u frižideru je postavljena na vrlo nizak stepen. >>> Podesite temperaturu rashladnog prostora na viši stepen i ponovo provjerite.

Namirnice koje se čuvaju u ladicama rashladnog odjeljka su zamrznute.

- Temperatura u frižideru je postavljena na vrlo nizak stepen. >>> Podesite temperaturu rashladnog prostora na viši stepen i ponovo provjerite.

Temperatura u frižideru ili zamrzivaču je previsoka.

- Temperatura frižidera je postavljena na vrlo visok stepen. >>> Podešavanje temperature rashladne komore utiče na temperaturu u zamrzivaču. Sačekajte dok temperatura relevantnih delova ne dostigne dovoljan nivo promjenom temperature frižidera ili zamrzivača.
- Vrata su se često otvarala ili su bila otvorena duže vreme. >>> Ne otvarajte vrata prečesto.
- Vrata su možda odškrinuta. >>> Potpuno zatvorite vrata.

- Proizvod je možda nedavno bio uključen ili je unutra stavljena nova namirnica. >>> Ovo je normalno. Proizvodu će trebati više vremena da dostigne zadatu temperaturu kada je nedavno uključen ili ako se unutra stavi nova namirnica.
- U proizvod su možda nedavno stavljene velike količine tople hrane. >>> Ne stavljajte vruću hranu u proizvod.

Tresenje ili buka.

- Površina nije ravna ili izdržljiva >>> Ako se proizvod tresе kada se polagano pomiče, podesite postolja da izbalansirate proizvod. Također provjerite da li je tlo dovoljno izdržljivo da nosi proizvod.
- Bilo koji predmet postavljen na proizvod može uzrokovati buku. >>> Uklonite sve stavke postavljene na proizvod.
- Proizvod proizvodi buku tečnosti koja teče, prska, itd.
- Principi rada proizvoda uključuju protok tekućine i plina. >>> Ovo je normalno i nije kvar.

Iz proizvoda se čuje zvuk vjetra.

- Proizvod koristi ventilator za proces hlađenja. Ovo je normalno i nije kvar.

Na unutrašnjim zidovima proizvoda dolazi do kondenzacije.

- Vruće ili vlažno vrijeme će povećati zaleđivanje i kondenzaciju. Ovo je normalno i nije kvar.
- Vrata su se često otvarala ili su bila otvorena duže vreme. >>> Ne otvarajte vrata prečesto; ako su otvorena, zatvorite vrata.
- Vrata su možda odškrinuta. >>> Potpuno zatvorite vrata.

Postoji kondenzacija na vanjskoj strani proizvoda ili između vrata.

- Ambijentalno vrijeme može biti vlažno, to je sasvim normalno po vlažnom vremenu. >>> Kondenzacija će se raspršiti kada se smanji vlažnost.

Unutrašnjost loše miriše.

- Proizvod se ne čisti redovno. >>> Unutrašnjost redovno čistite sunđerom, toplom vodom i gaziranom vodom.

- Određeni držači i materijali za pakovanje mogu uzrokovati miris. >>> Koristite držače i materijale za pakovanje bez mirisa.
- Hrana je stavljena u nezapečaćene držače. >>> Držite hranu u zatvorenim posudama. Mikroorganizmi se mogu proširiti iz nezatvorenih namirnica i uzrokovati neugodan miris.
- Uklonite svu hranu kojoj je istekao rok ili pokvarenu hranu iz proizvoda.

Vrata se ne zatvaraju.

- Paketi hrane možda blokiraju vrata. >>> Premjestite sve predmete koji blokiraju vrata.
- Proizvod ne stoji u potpuno uspravnom položaju na tlu. >>> Podesite stalke da izbalansirate proizvod.
- Površina nije ravna ili izdržljiva >>> Provjerite je li površina ravna i dovoljno izdržljiva da nosi proizvod.

Aparat se zaglavio.

- Namirnice mogu biti u kontaktu s gornjim dijelom ladice. >>> Reorganizirajte namirnice u ladici.

Temperatura na površini proizvoda.

- Visoka temperatura može se primijetiti između dvoja vrata, na bočnim pločama i na stražnjoj površini roštilja dok se vaš proizvod koristi. Ovo je normalno i ne zahtijeva servisiranje.

Ventilator nastavlja da radi kada se vrata otvore.

- Ventilator može nastaviti da radi kada su vrata zamrzivača otvorena.

Ako se problem nastavi nakon što slijedite upute u ovom odjeljku, kontaktirajte dobavljača ili ovlaštenu servis. Ne pokušavajte popraviti proizvod. To je normalno.

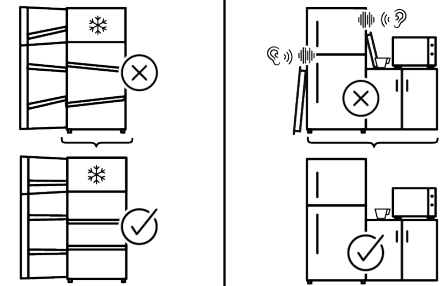
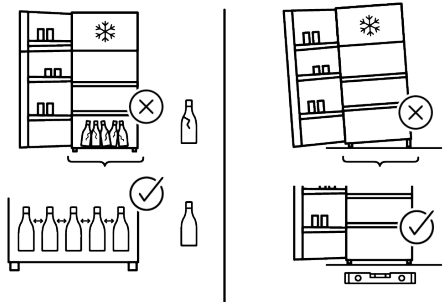
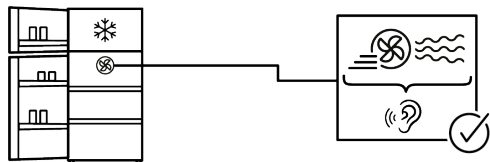
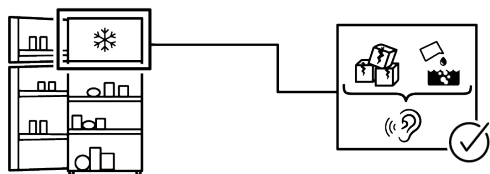
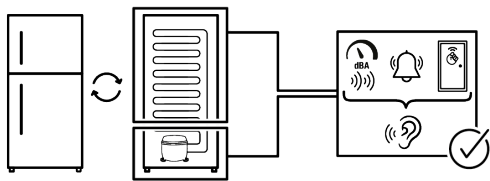

IZJAVA O OGRANIČENJU ODGOVORNOSTI

Neke (jednostavne) kvarove može riješiti sam krajnji korisnik bez ikakvih sigurnosnih problema ili opasnosti koje mogu iskrsnuti uz uslov da je to obavljeno u granicama i u skladu sa sljedećim uputstvima (pogledajte dio „Samopomoć“).

Stoga, osim ako nije drukčije određeno u donjem dijelu „Samopomoći“ popravke trebaju obaviti registrirani stručni servisi kako bi se izbjegli problemi sa sigurnosti. Registrirani stručni servis je stručni servis kojem je proizvođač odobrio pristup uputstvima i popisu rezervnih dijelova za ovaj proizvod u skladu s metodama opisanim u zakonskim aktima u skladu s Direktivom 2009/125/EC.

Međutim, samo servisni zastupnik (tj. ovlašteni stručni servisi) kojeg možete kontaktirati na telefonski broj naveden u korisničkom priručniku/jamstvenom listu ili ovlašteni zastupnik mogu obaviti servis u skladu s uslovima garancije. Stoga, imajte na umu da popravke obavljaju profesionalni serviseri (koji nisu ovlašteni od strane) Beko poništava garanciju.

Samostalni popravci

Krajnji korisnik može izvršiti samopopravku isključivo za sljedeće rezervne dijelove: kvake za vrata, šarke za vrata, ladice, korpe i zaptivke na vratima (dostupna je i ažurirana lista support.beko.com od 1. marta 2021.).

Štaviše, kako bi se osigurala sigurnost proizvoda i spriječio rizik od ozbiljnih ozljeda, spomenuta samopopravka mora se obaviti slijedeći uputstva u korisničkom priručniku za samopopravku ili koje su dostupne u support.beko.com. Zbog vaše sigurnosti, iskopčajte proizvod iz strujne utičnice prije pokušaja obavljanja samostalne popravke.

Pokušaji popravka i popravka od strane krajnjih korisnika za dijelove koji nisu uključeni u takvu listu i/ili ne slijede upute u korisničkim priručnicima za samopopravak ili koji su dostupni na support.beko.com,

moгу dovesti do sigurnosnih problema koji se ne mogu pripisati Beko, i poništava garanciju za proizvod.

Stoga se izričito preporučuje da se krajnji korisnici suzdrže od pokušaja popravki koji ne uključuje spomenutu listu rezervnih dijelova i da u tom slučaju kontaktiraju ovlaštene ili registrovane stručne servise. U suprotnom, takvi pokušaji koje poduzmu krajnji korisnici mogu izazvati sigurnosne probleme i oštetiti proizvod i posljedično izazvati požar, poplavu, smrt zbog strujnog udara i teške ozljede.

Sljedeće popravke moraju obaviti ovlašteni ili registrovani profesionalni serviseri: kompresor, rashladni krug, glavna ploča, ploča invertera, ploča ekrana, itd.

Proizvođač/prodavač neće se smatrati odgovornim u slučaju da krajnji korisnici ne poštuju navedeno.

Raspoloživost rezervnih dijelova za frižider koji ste kupili je 10 godina. Tokom ovog perioda, originalni rezervni dijelovi će biti dostupni za ispravan rad frižidera Minimalno trajanje jamstva hladnjaka koji ste kupili je 24 mjeseca.

Ovaj proizvod opremljen je rasvjetom energetske klase „G“.

Izvor rasvjete u ovom proizvodu treba zamijeniti samo profesionalni serviser.

