

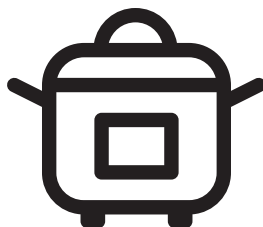

Less Oil Cooker

User Manual



FRL 2242 B

EN / DE / FR / ES / RO / IT / PL / SRB



01M-8913643200-4722-06

CONTENTS

ENGLISH 03-15

DEUTSCH 16-30

FRANÇAIS 31-43

ESPAÑOL 44-58

ROMÂNĂ 59-75

ITALIANO 76-90

POLSKI 91-105

СРБИИ 106-119

Please read this guide first!

Dear Customer,

Thank you for choosing a BEKO product. We would like you to achieve the optimal efficiency from this high quality product which has been manufactured with state of the art technology. Please make sure you read and understand this guide and supplementary documentation fully before use and keep it as a reference. Include this guide with the unit if you hand it over to someone else. Observe all warnings and information herein and follow the instructions.

Symbols and their meanings

These symbols are used throughout this guide:



Important information and recommendations regarding the use of the appliance.



WARNING: Warnings on personal injury or property damage.



Suitable for contact with food.



Do not immerse the appliance, the power cord or the plug in water or in any other liquids.



Electric shock protection rating



**RECYCLED &
RECYCLABLE
PAPER**

1 Important safety and environmental instructions

This section contains safety instructions to prevent hazards that can result in injury or property damage.

Any warranty is void if these instructions are not followed.

1.1 General safety

- This appliance complies with international safety standards.
- This appliance is intended for home use and food preparation only, it is not suitable for professional use.
- This appliance cannot be used by children between the ages 0-8. The appliance can only be used by children aged 8 and over, provided that they are under constant surveillance. This appliance may be used by people who have limited physical, auditory or mental skills, or lack of experience and knowledge, if they are provided with supervision or information about the safe use and hazards encountered.
- Cleaning and user maintenance should not be done by children unless they are under the supervision of adults.
- Keep the product and the product cable out of the reach of children under the age of 8.
- Position the handles of the cooking appliances (if any) so that hot liquids do not spill and place them securely.
- Make sure that the voltage indicated on the appliance is the same as the mains voltage in your home.
- Use the appliance in a grounding plug.
- Do not use the appliance with an extension cord.
- Do not place your appliance on or near heat sources such as ovens and stoves.
- To prevent damage to the power cord, prevent it from being pinched, crimped or rubbed against sharp edges.
- Do not unplug the appliance by pulling on the cord.
- Do not immerse the appliance or its power cord in water.
- Do not leave the appliance unattended while it is plugged in.
- Do not disassemble the appli-

1 Important safety and environmental instructions

ance.

- Use only original parts or parts recommended by the manufacturer.
- Unplug the appliance before cleaning and dry all parts completely after cleaning.
- Clean the appliance in accordance with the instructions in the Cleaning and Maintenance section.
- Do not put large pieces of food in the appliance as it may cause a fire.
- Do not touch the plug of the appliance while your hands are damp or wet.
- Do not use the appliance in humid environments.
- Do not move the appliance while it is in use and the oil inside is hot.
- Do not use the appliance in or near explosive or flammable environments and substances.
- To avoid the risk of burns, do not touch hot surfaces.
- Let the appliance cool down in a safe place out of the reach of children.
- Do not block the air inlet and air outlet openings while the appliance is operating.
- Do not lean over while the appliance is in use. Hot air rises from the appliance during use!
- The appliance becomes hot during use. To avoid the risk of burns, do not touch hot surfaces.
- Make sure that the room is adequately ventilated during use.
- In case of fire, unplug the appliance.
- Do not pour water on the appliance, as it may cause electric shock hazard.
- Do not operate the appliance with an external timer or a separate remote control system.
- Only use metal kitchenware with insulated handles with the appliance.
- Do not put anything on the appliance while it is operating or hot.
- To disconnect, turn the timer dial and temperature dial to the

1 Important safety and environmental instructions

off position. Then unplug the appliance.

- If you keep the packaging materials, keep them out of the reach of children.
- If the supply cord is damaged, it must be replaced by the manufacturer, its service agent or similarly qualified persons to avoid a hazard.

1.1 Compliance with the WEEE Directive and Disposing of the Waste Product:

This product complies with EU WEEE Directive (2012/19/EU). This product bears a classification symbol for waste electrical and electronic equipment (WEEE).



This symbol indicates that this product shall not be disposed with other household wastes at the end of its service life. Used device must be returned to official collection point for recycling of electrical and electronic devices. To find these collection systems please contact to your local authorities or retailer where the product was purchased. Each household performs important role in recovering and recycling of old appliance. Appropriate disposal of used appliance helps prevent potential negative consequences for the environment and human health.

1.2 Compliance with RoHS Directive

The product you have purchased complies with EU RoHS Directive (2011/65/EU). It does not contain harmful and prohibited materials specified in the Directive.

1.3 Packaging information



The product's packaging is made of recyclable materials, in accordance with the National Legislation. Do not dispose of the packaging waste with the household waste or other wastes, dispose it to the packaging collection areas specified by local authorities.

1.4 Important points for saving energy

Comply with the times recommended by the manual while using the appliance. Unplug the appliance after each use.

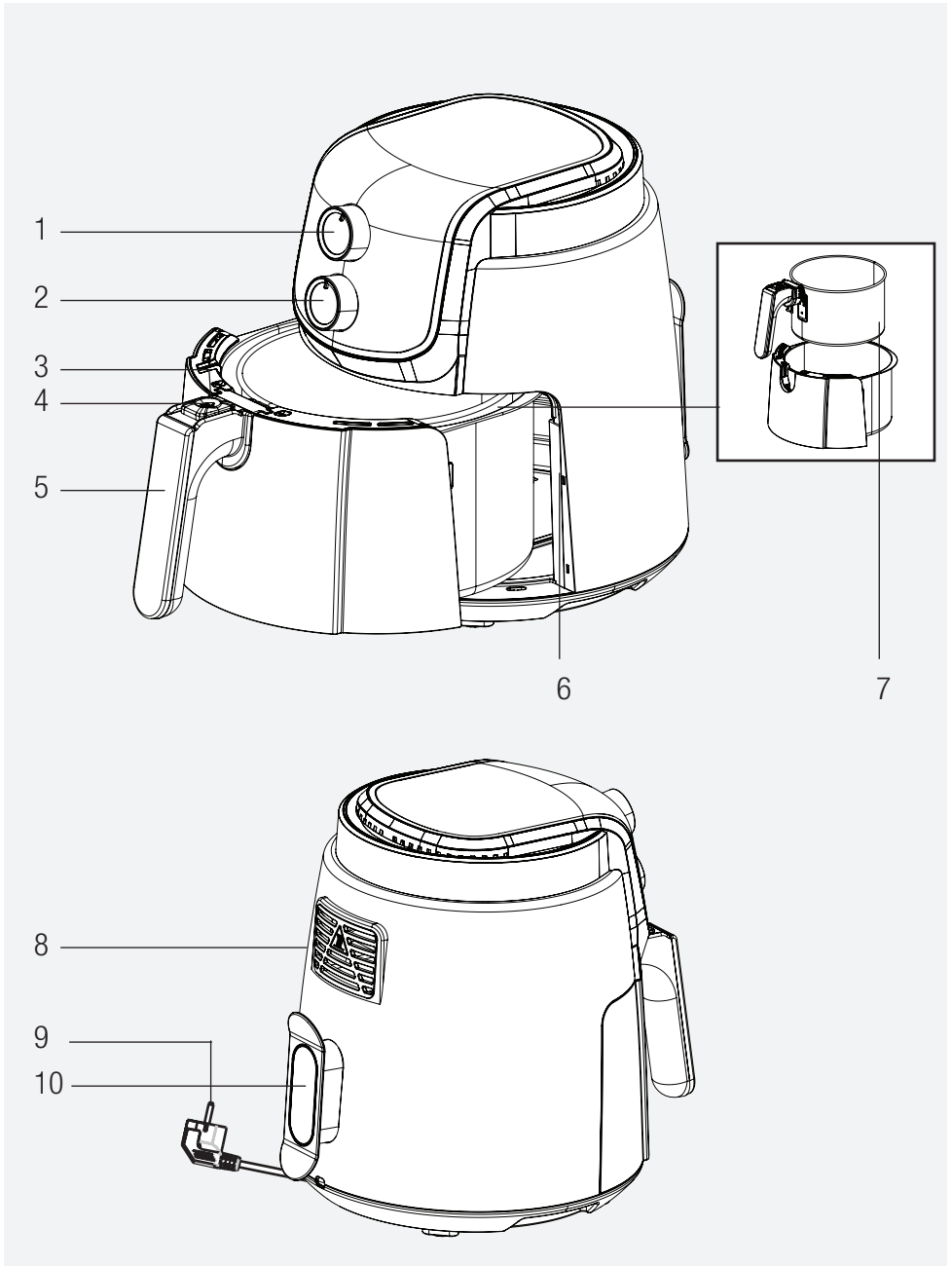

Signs on the appliance and values specified by the documents provided along with the product have been obtained under laboratory conditions in accordance with the related standards. The values may vary based on use of the appliance and ambient conditions. Power values have been tested in the voltage of 230 V.

1. Timer button
2. Temperature control button
3. Protection cover
4. Basket release button
5. Handle
6. Basket drawer
7. Removable cooking basket
8. Air outlet
9. Power cord
10. Cord wrapping slot

Technical data

Power Source	220-240V~, 50-60Hz
Power Consumption	1500 W

2 Operation

2. Intended use

- The appliance is intended for home use only, it is not suitable for professional use.
- The appliance may emit some smoke when you use it for the first time. This is normal.

2.1 Preparing the appliance for use

- Use the appliance in an upright position on a stable, flat, clean, dry and non-slip surface.

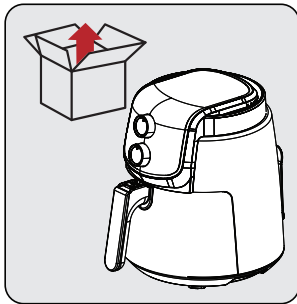

Before using the appliance for the first time, remove the packaging materials and place the appliance in a flat and clean area.

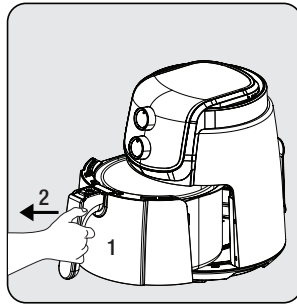

Grab the handle (5) firmly to release the removable cooking basket (7); then, take the drawer out of the appliance.

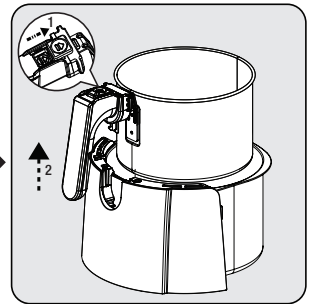

To release the basket from the drawer, place the drawer on a flat surface. Slide the protection cover (3), press the basket release button (4) and raise the basket from the drawer and remove it.

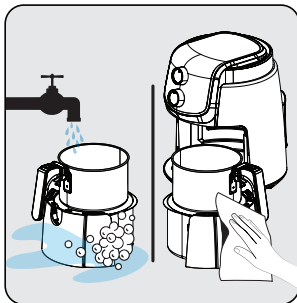

Clean the basket drawer (6) and removable cooking basket (7) with warm soapy water and afterwards, dry thoroughly outer surface of the appliance and the parts you just washed.

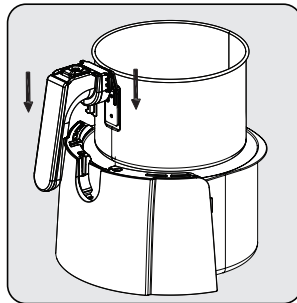

There are 2 notches on both sides of the handle. Lock the basket in the drawer by sliding the tabs into the notches on the top of the basket drawer.

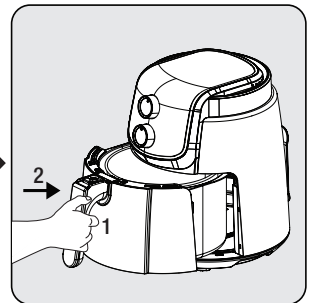

Attach the drawer to the appliance after cleaning all parts. Your appliance is ready for use.



Do not use the basket drawer (6) without the removable cooking basket (7) therein.

2 Operation

2.2.1 Cooking

- Blend food with oil before placing it in the removable cooking basket (7).



WARNING: Do not grab directly the basket drawer (6) and the removable cooking basket (7) while hot, but grab the handle.

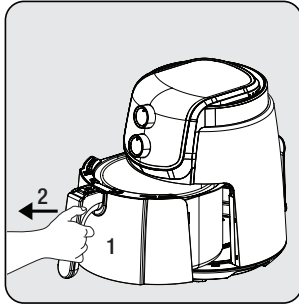

Grab firmly the handle of the removable cooking basket (7) to open up the basket drawer (6); then, take the drawer out of the appliance and position on a flat and clean surface.

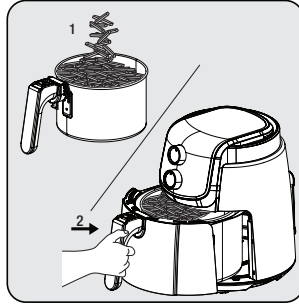

Place foods in the removable cooking basket (7). Then attach the basket to the appliance and make sure it fits completely.

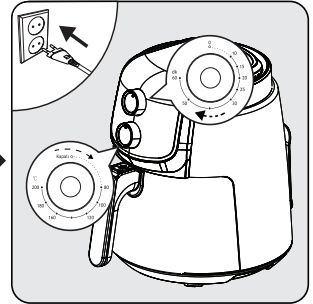

Plug your appliance in and set the timer and temperature control knob according to the type of food. The appliance starts cooking.



- If your appliance is cold, turn the timer knob (1) to +5 minutes for preheating.
- Your appliance will not heat up unless you set the timer dial.
- To ensure that the cooking/frying process is uniform, remove and shake the basket drawer and check it, if necessary. If necessary, adjust the temperature.
- You can turn off your appliance in any time by simply turning timer button to "0" position.



When shaking food, make sure the basket is in the locked position. Do not press the basket release button (4) while stirring ingredients in the removable cooking basket (7).

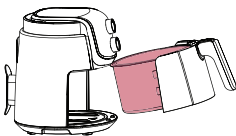

Avoid contact of the cooking basket with the outer surface of the appliance, since surface of the cooking basket (7) will be hot during and after cooking.

2 Operation

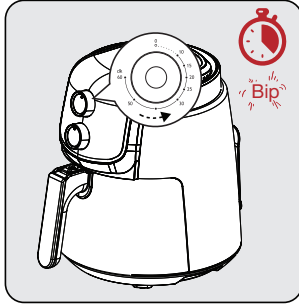

Warning sound will be heard when the set time is up and your appliance turns off automatically.

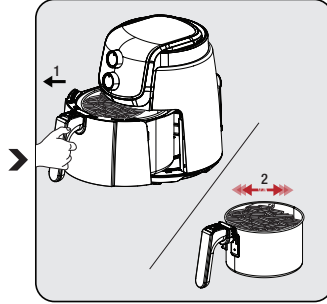

Take the removable cooking basket (7) out and check the food, whether it is fried or frozen or not. If it requires additional cooking time, you can prolong the cooking time a little bit more.

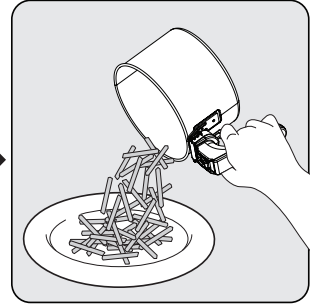

After the process is completed, pour the ingredients in the basket into a bowl or plate. Since the hot or dribbling oil may be accumulated in the lower portion of the removable cooking basket (7), do not forget to take the basket with ingredients out of the basket drawer before serving the food.



- Let foods rest for 5 to 10 seconds before taking them out of the removable cooking basket (7).
- Use tongs to remove large or soft foods from the basket.
- When a batch of food is ready, the product is instantly ready for another batch.
- Perform the preparations after taking the removable cooking basket (7) out of the appliance, if necessary. Place the removable cooking basket (7) on a table mat after taking it out of the appliance.



- Note that the appliance may be very hot during the removal.
- When the cooking is completed, bring both the temperature control dial and timer dial to "Off" and "0" positions.



- Silicone in the cooking basket is resistant to high temperatures and produced from a material that does not cause any harm, when used along with food. It fundamentally prevents the basket coating from being scratched. Therefore, be sure that it is not removed while cooking food.
- Be aware of hot steam that may be outlet while pulling the basket drawer (6) out and do not touch with your bare hands, because it is highly hot.
- Use an auxiliary tool (tongs etc.) that would cause no damage on the interior surface of the appliance to take out the cooked foods.

3 Recipes

The table below gives an overview of cooking times for different foods. Cooking time varies based on thickness and texture of foods. Consider the recommended time and amounts as approximate values.

Perform a pre-heating process until the appliance reaches up to the recommended temperature specified in the table before cooking process to achieve successful results.

FOOD	AMOUNG AND FORM	TEMPERATURE	TIME (MIN)	MIXING RE-PEATING
FINGER SAUSAGE	Cutting 500 g. in three and in flower shape	180 °C	10	
KASAP SOUJOUK	Cutting an half of a soujouk ring in half longitudinally and latitudinally	180 °C	10	
KASAP MEATBALL	40 g, 6 meatballs, prepared in palm	180 °C	10	
ORANGE CAKE	Cake dough with chocolate drops and orange, containing 1+1/4 cup flour	Using baking paper at 160 °C and then at 140 °C	At 160 °C for 20 minutes and at 140 °C for 40 minutes	
TENDERLOIN	150 g, chopped in cubes.	200 °C	15	Once in 8 minutes
CARROT	Medium-sized two carrots, cutting in thick round slices	200 °C	35	Once in 15 and 30 minutes
FALAFEL	100 g, frozen	180 °C	20	Once in 10 minutes
FRENCH FRIES	Round slices out of 1/4 potato, 500 g.	180 °C	15	Once in 5 minutes
POTATO CRO-QUETTES	9 read-to-cook frozen croquettes	180 °C	20	
CRISPY CHICKPEAS	100 g, chickpeas soaked in water and boiled for 10 minutes	180 °C	30	Once in 15 minutes
PASTRY RINGS	3 pastry rings with standard sizes	Using baking paper at 180 °C	20	

4 Cleaning and maintenance

4.1 Cleaning

i Never use gasoline, solvent, abrasive cleaners, metal objects or hard brushes to clean the appliance.

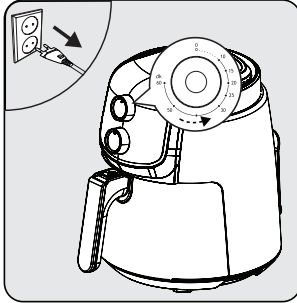

Turn the appliance off and unplug it.

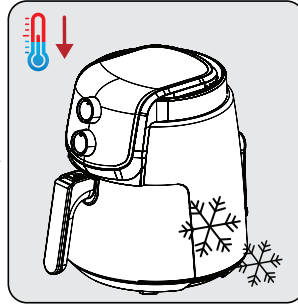

Wait for the appliance to completely cool down.

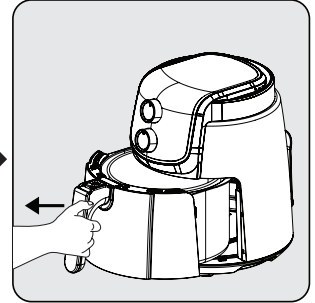

Take the removable cooking basket (7) out of the drawer.

i Take the removable cooking basket (7) and basket drawer (6) to cool your appliance down faster.

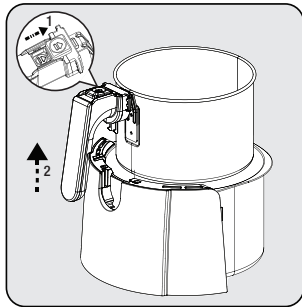

Press the basket release button (4) and raise and pull up the handle (5) upwards and thus take the removable cooking basket (7) out.



Clean the removable cooking basket (7) and the basket drawer (6) with warm soapy water and then, dry thoroughly.

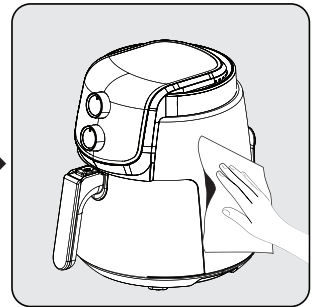

Use a damp cloth to clean the outer surface of the appliance. Dry the outside of the appliance completely.

i Keep the base and drawer of the removable cooking basket (7) always clean to avoid foreign substance accumulation.

4 Cleaning and maintenance

4.2 Storage

- If you do not intend to use the device for a long time, store it carefully.
- Unplug the appliance and allow it to cool before storing it.
- Store the appliance in a cool dry place.
- Store the appliance and its cord out of the reach of children.

4.3 Transportation and shipping

- During transportation and shipping, carry the appliance with its original packaging. The packaging of the appliance will protect the appliance against physical damage.
- Do not put heavy objects on the appliance or its package. The appliance may get damaged.
- If the appliance is dropped, the appliance may not operate or permanent damage may occur.

5 Troubleshooting

	Problem	Root Cause	Solution
1	Appliance inoperative	Power cut-off	Check the power supply and make sure that the power is back on.
		No power in the power socket or poor contact	
		Mismatch of the power supply voltage with the nominal voltage of appliance	
2	Food undercooked/over-cooked	Inappropriate cooking time	Combine recipes and your personal experience to determine proper cooking and timing
3	Smoke on the first use	Rust-preventive oil remaining on the heater of appliance	Set the temperature at maximum and perform a pre-heating for 10-15 minutes to remove rust-preventive oil on the heat of appliance
4	Unidentifiable scent	Foreign object on cooking basket, basket drawer and heater	Clean foreign object
Contact our authorised service for repair, in case the problem cannot be solved after performing the above-mentioned supervision.			

Bitte lesen Sie zuerst dieses Benutzerhandbuch!

Sehr geehrter Kunde,

Vielen Dank, dass Sie sich für ein BEKO-Produkt entschieden haben. Wir möchten, dass Sie mit diesem qualitativ hochwertigen Produkt, das nach dem neuesten Stand der Technik hergestellt wurde, die optimale Effizienz erreichen. Bitte stellen Sie sicher, dass Sie diesen Leitfaden und die ergänzende Dokumentation vor der Verwendung vollständig gelesen und verstanden haben, und bewahren Sie ihn als Referenz auf. Legen Sie diesen Leitfaden dem Gerät bei, wenn Sie es an eine andere Person weitergeben. Beachten Sie alle hierin enthaltenen Warnungen und Informationen und befolgen Sie die Anweisungen.

Symbole und ihre Bedeutungen

Diese Symbole werden in diesem Leitfaden durchgängig verwendet:



Wichtige Informationen und Empfehlungen zum Gebrauch des Geräts.



WARNUNG: Warnhinweise zu Personen- oder Sachschäden.



Geeignet für den Kontakt mit Lebensmitteln.



Tauchen Sie das Gerät, das Netzkabel oder den Netzstecker niemals in Wasser oder andere Flüssigkeiten.



Schutzart gegen Stromschlag



**RECYCELTES UND
RECYCELBARES PAPIER**

1 Wichtige Sicherheits- und Umwelthinweise

Dieser Abschnitt enthält Sicherheitshinweise zur Vermeidung von Gefahren, die zu Verletzungen oder Sachschäden führen können.

Jede Garantie erlischt, wenn diese Anweisungen nicht befolgt werden.

1.1 Allgemeine Sicherheit

- Dieses Gerät entspricht den internationalen Sicherheitsstandards.
- Dieses Gerät ist nur für den Hausgebrauch und die Lebensmittelzubereitung bestimmt, es ist nicht für den professionellen Gebrauch geeignet.
- Dieses Gerät kann nicht von Kindern im Alter von 0-8 Jahren verwendet werden. Das Gerät darf nur von Kindern ab 8 Jahren benutzt werden, vorausgesetzt, dass sie unter ständiger Aufsicht stehen. Dieses Gerät kann von Personen mit eingeschränkten physischen, auditiven oder mentalen Fähigkeiten oder mit mangelnder Erfahrung und Kenntnissen verwendet werden, wenn sie unter Aufsicht oder mit Informationen über die sichere Verwendung und die Gefahren, die sich daraus ergeben, versorgt werden.
- Reinigung und Wartung durch den Benutzer sollten nicht von Kindern durchgeführt werden, es sei denn, sie stehen unter der Aufsicht von Erwachsenen.
- Bewahren Sie das Produkt und das Produktkabel außerhalb der Reichweite von Kindern unter 8 Jahren auf.
- Positionieren Sie die Griffe der Küchengeräte (falls vorhanden) so, dass keine heißen Flüssigkeiten verschüttet werden, und legen Sie sie sicher ab.
- Vergewissern Sie sich, dass die auf dem Gerät angegebene Spannung mit der Netzspannung in Ihrem Haus übereinstimmt.
- Verwenden Sie das Gerät in einem Erdungsstecker.
- Verwenden Sie das Gerät nicht mit einem Verlängerungskabel.
- Stellen Sie Ihr Gerät nicht auf oder in die Nähe von Wärmequellen wie Öfen und Herde.
- Um eine Beschädigung des

Netzkabels zu vermeiden, verhindern Sie, dass es eingeklemmt, gequetscht oder an scharfen Kanten gerieben wird.

- Ziehen Sie den Netzstecker des Geräts nicht durch Ziehen am Kabel aus.
- Tauchen Sie das Gerät, oder sein Stromkabel nicht im Wasser für Reinigung, ein.
- Lassen Sie das Gerät nicht unbeaufsichtigt, während es eingesteckt ist.
- Zerlegen Sie das Gerät nicht.
- Verwenden Sie nur Originalteile oder Teile empfohlen von der Hersteller.
- Ziehen Sie vor der Reinigung den Netzstecker und trocknen Sie alle Teile nach der Reinigung vollständig ab.
- Reinigen Sie das Gerät gemäß den Anweisungen im Abschnitt Reinigung und Wartung.
- Legen Sie keine großen Stücke von Lebensmitteln in das Gerät, da dies zu einem Brand führen kann.
- Berühren Sie den Stecker des Geräts nicht, solange Ihre Hände feucht oder nass sind.
- Verwenden Sie das Gerät nicht in feuchten Umgebungen.
- Bewegen Sie das Gerät nicht, wenn es in Betrieb ist und das Öl im Inneren heiß ist.
- Verwenden Sie das Gerät nicht in oder in der Nähe von explosiven oder entflammaren Umgebungen und Substanzen.
- Um die Gefahr von Verbrennungen zu vermeiden, berühren Sie keine heißen Oberflächen.
- Lassen Sie das Gerät an einem sicheren Ort außerhalb der Reichweite von Kindern abkühlen.
- Blockieren Sie die Lufteinlass- und Luftauslass Öffnungen nicht, während das Gerät in Betrieb ist.
- Beugen Sie sich nicht vor, während das Gerät in Betrieb ist. Während der Benutzung steigt heiße Luft aus dem Gerät auf!
- Das Gerät wird während des Gebrauchs heiß. Um die Gefahr von Verbrennungen zu vermeiden, berühren Sie keine heißen Oberflächen.

1 Wichtige Sicherheits- und Umwelthinweise

- Stellen Sie sicher, dass der Raum während der Benutzung ausreichend belüftet wird.
- Ziehen Sie im Falle eines Brandes den Netzstecker.
- Gießen Sie kein Wasser auf das Gerät, da dies die Gefahr eines Stromschlags birgt.
- Betreiben Sie das Gerät nicht mit einer externen Zeitschaltuhr oder einem separaten Fernbedienungssystem.
- Verwenden Sie mit dem Gerät nur Küchengeräte aus Metall mit isolierten Griffen.
- Legen Sie keine Gegenstände auf das Gerät, während es in Betrieb oder heiß ist.
- Um die Verbindung zu trennen, drehen Sie den Timer- und Temperaturregler auf die Position "Aus". Ziehen Sie dann den Netzstecker des Geräts heraus.
- Wenn Sie die Verpackung der Materialien behalten, lagern Sie diese aus dem Reichweite von Kindern.
- Wenn das Netzkabel beschädigt ist, muss es vom Hersteller, seinem Kundendienst oder einer ähnlich qualifizierten Person ersetzt werden, um Gefahren zu vermeiden.

Informationen zur Entsorgung

1.2 Ihre Pflichten als Endnutzer



Dieses Produkt erfüllt die Vorgaben der EU-WEEE-Direktive (2012/19/ EU). Das Produkt wurde mit einem Klassifizierungssymbol für elektrische und elektronische Altgeräte (WEEE) gekennzeichnet.

Dieses Elektro- bzw. Elektronikgerät ist mit einer durchgestrichenen Abfalltonne auf Rädern gekennzeichnet. Das Gerät darf deshalb nur getrennt vom unsortierten Siedlungsabfall gesammelt und zurückgenommen werden. Es darf somit nicht in den Hausmüll gegeben werden. Das Gerät kann z.B. bei einer kommunalen Sammelstelle oder ggf. bei einem Vertreter (siehe unten zu deren Rücknahmepflichten in Deutschland) abgegeben werden.

Das gilt auch für alle Bauteile, Unterbaugruppen und Verbrauchsmaterialien des zu entsorgenden Altgeräts.

Bevor das Altgerät entsorgt werden darf, müssen alle Altbatterien und Altakkumulatoren vom Altgerät getrennt werden, die nicht vom Altgerät umschlossen sind. Das gleiche gilt für Lampen, die zerstörungsfrei aus dem Altgerät entnommen werden können. Der Endnutzer ist zudem selbst dafür verantwortlich, personenbezogene Daten auf dem Altgerät zu löschen.

Die ordnungsgemäße Entsorgung gebrauchter Geräte trägt dazu bei, mögliche negative Folgen für die Umwelt und die menschliche Gesundheit zu vermeiden.

1.3 Hinweise zum Recycling



Helfen Sie mit, alle Materialien zu recyceln, die mit diesem Symbol gekennzeichnet sind. Entsorgen Sie solche Materialien, insbesondere

Verpackungen, nicht im Hausmüll, sondern über die bereitgestellten Recyclingbehälter oder die entsprechenden örtlichen Sammelsysteme.

Recyceln Sie zum Umwelt- und Gesundheitsschutz elektrische und elektronische Geräte.

1.4 Rücknahmepflichten der Vertreiber

Wer auf mindestens 400 m² Verkaufsfläche Elektro- und Elektronikgeräte vertreibt oder diese gewerblich an Endnutzer abgibt, ist verpflichtet, bei Abgabe eines neuen Gerätes, ein Altgerät des Endnutzers der gleichen Geräteart, das im Wesentlichen die gleichen Funktionen wie das neue Gerät erfüllt, am Ort der Abgabe oder in unmittelbarer Nähe, unentgeltlich zurückzunehmen. Das gilt auch für Vertreiber von Lebensmitteln mit einer Gesamtverkaufsfläche von mindestens 800 m², die mehrmals im Kalenderjahr oder dauerhaft Elektro- und Elektronikgeräte anbieten und auf dem Markt bereitstellen. Solche Vertreiber müssen zudem auf Verlangen des Endnutzers Altgeräte, die in keiner äußeren Abmessung größer als 25 cm sind, (kleine Elektrogeräte) im Einzelhandelsgeschäft oder in unmittelbarer Nähe hierzu unentgeltlich zurückzunehmen; die Rücknahme darf in diesem Fall nicht an den Kauf eines Elektro- oder Elektronikgerätes verknüpft, kann aber auf drei Altgeräte pro Geräteart beschränkt werden.

Ort der Abgabe ist auch der private Haushalt, wenn das neue Elektro- oder Elektronikgerät dorthin geliefert wird; in diesem Fall ist die Abholung des Altgerätes für den Endnutzer kostenlos.

Die vorstehenden Pflichten gelten auch für den Vertrieb unter Verwendung von Fernkommunikationsmitteln, wenn die Vertreiber

Lager- und Versandflächen für Elektro- und Elektronikgeräte bzw. Gesamtlager und Versandflächen für Lebensmittel beinhalten, die den oben genannten Verkaufsflächen entsprechen. Die unentgeltliche Abholung von Elektro- und Elektronikgeräten ist dann aber auf Wärmeüberträger (z.B. Kühlschrank), Bildschirme, Monitore und Geräte, die Bildschirme mit einer Oberfläche von mehr als 100 cm² enthalten und Geräte beschränkt, bei denen mindestens eine der äußeren Abmessungen mehr als 50 cm beträgt. Für alle übrigen Elektro- und Elektronikgeräte muss der Vertreiber geeignete Rückgabemöglichkeiten in zumutbarer Entfernung zum jeweiligen Endnutzer gewährleisten; das gilt auch für kleine Elektrogeräte (s.o.), die der Endnutzer zurückgeben möchte, ohne ein neues Gerät zu erwerben.

1.5 Einhaltung von RoHS-Vorgaben:

Das von Ihnen erworbene Produkt erfüllt die Vorgaben der EU-RoHS Richtlinie (2011/65/EU). Es enthält keine in der Richtlinie angegebenen gefährlichen und unzulässigen Materialien.

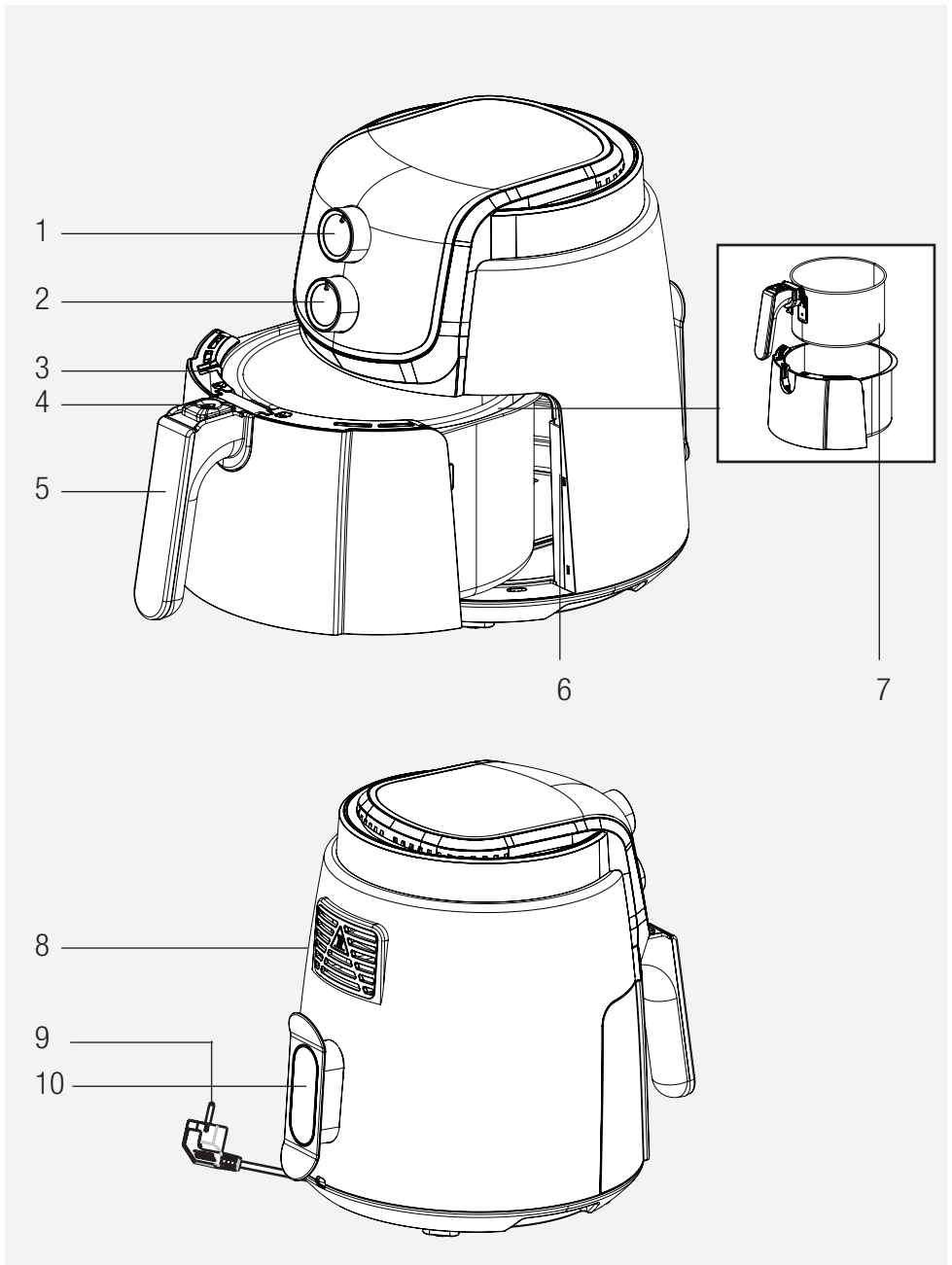

Die auf dem Gerät angebrachten Zeichen und die in den mitgelieferten Unterlagen angegebenen Werte wurden unter Laborbedingungen in Übereinstimmung mit den entsprechenden Normen ermittelt. Die Werte können je nach Verwendung des Geräts und den Umgebungsbedingungen variieren. Die Leistungswerte wurden mit einer Spannung von 230 V getestet.

1. Timer-Taste
2. Taste zur Temperaturregelung
3. Schutzabdeckung
4. Korb Freigabeknopf
5. Griff
6. Korb-Schublade
7. Garkorb abnehmen
8. Luftauslass
9. Netzkabel
10. Schlitz für die Kabelumwicklung

Technische Daten

Stromversorgung	220-240V~, 50-60Hz
Leistungsaufnahme	1500 W

2. Verwendungszweck

- Dieses Gerät ist für den Hausgebrauch bestimmt und nicht für den professionellen Einsatz geeignet.
- Wenn Sie das Gerät zum ersten Mal benutzen, kann es zu einer gewissen Rauchentwicklung kommen. Das ist normal.

2.1 Vorbereiten des Geräts für den Gebrauch

- Verwenden Sie das Gerät in aufrechter Position auf einer stabilen, flachen, sauberen, trockenen und rutschfesten Oberfläche.

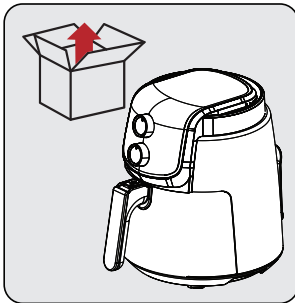

Bevor Sie das Gerät zum ersten Mal benutzen, entfernen Sie das Verpackungsmaterial und stellen Sie das Gerät an einem flachen und sauberen Ort auf.

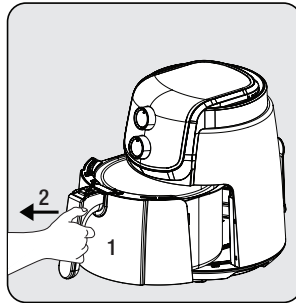

Fassen Sie den Griff (5) fest an, um den herausnehmbaren Garkorb (7) zu lösen; nehmen Sie dann die Schublade aus dem Gerät.

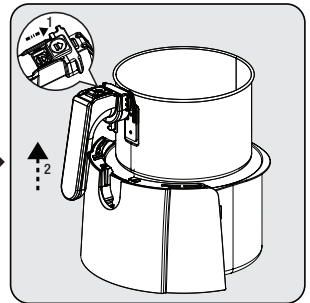

Um den Korb aus der Schublade zu lösen, stellen Sie die Schublade auf eine flache Oberfläche. Schieben Sie die Schutzabdeckung (3), drücken Sie die Korbbtriegelungstaste (4), heben Sie den Korb aus der Schublade und nehmen Sie ihn heraus.



Reinigen Sie die Korbschublade (6) und den herausnehmbaren Garkorb (7) mit warmem Seifenwasser und trocknen Sie anschließend die Außenflächen des Geräts und die soeben gereinigten Teile gründlich ab.

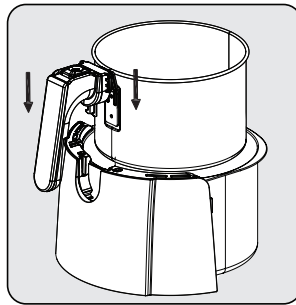

Es gibt 2 Kerben auf beiden Seiten des Griffs. Verriegeln Sie den Korb in der Schublade, indem Sie die Laschen in die Aussparungen an der Oberseite der Korbschublade schieben.

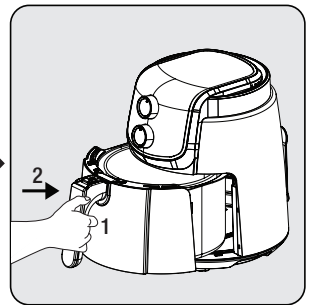

Befestigen Sie die Schublade am Gerät, nachdem Sie alle Teile gereinigt haben. Ihr Gerät ist einsatzbereit.

2 Betrieb



Verwenden Sie die Korbschublade (6) nicht ohne den herausnehmbaren Garkorb (7) darin.

2.2.1 Kochen

- Mischen Sie die Lebensmittel mit Öl, bevor Sie sie in den herausnehmbaren Garkorb (7) geben.



Fassen Sie die Korbschublade (6) und den herausnehmbaren Garkorb (7) im heißen Zustand nicht direkt an, sondern am Griff.

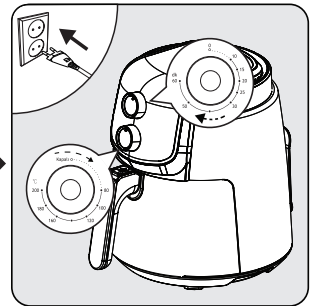
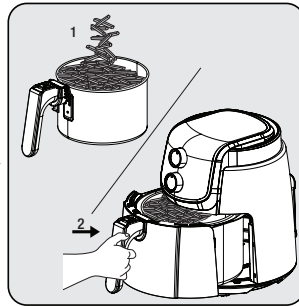
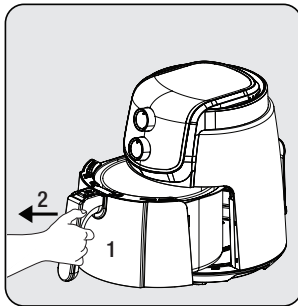

Fassen Sie den Griff des herausnehmbaren Garkorbs (7) fest an, um die Korbschublade (6) zu öffnen; nehmen Sie dann die Schublade aus dem Gerät und stellen Sie sie auf eine ebene und saubere Fläche.

Legen Sie die Lebensmittel in den herausnehmbaren Garkorb (7). Bringen Sie dann den Korb am Gerät an und stellen Sie sicher, dass er vollständig passt.

Schließen Sie Ihr Gerät an und stellen Sie den Timer und den Temperaturregler je nach Art des Lebensmittels ein. Das Gerät beginnt mit dem Kochen.

- Wenn Ihr Gerät kalt ist, drehen Sie den Timerknopf (1) zum Vorwärmen auf +5 Minuten.
- Ihr Gerät heizt nur dann auf, wenn Sie die Zeitschaltuhr einstellen.
- Um sicherzustellen, dass der Koch-/Brat Prozess einheitlich verläuft, nehmen Sie die Korbschublade heraus, schütteln Sie sie und überprüfen Sie sie gegebenenfalls. Falls erforderlich, passen Sie die Temperatur an.
- Sie können Ihr Gerät jederzeit ausschalten, indem Sie den Timer-Knopf einfach auf die Position „0“ stellen.



Stellen Sie beim Schütteln von Lebensmitteln sicher, dass sich der Korb in der Verriegelungsposition befindet. Drücken Sie die Korbentriegelungstaste (4) nicht, während Sie die Zutaten im herausnehmbaren Garkorb (7) umrühren.

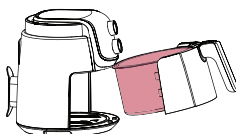

Vermeiden Sie den Kontakt des Garkorbs mit der Außenfläche des Geräts, da die Oberfläche des Garkorbs (7) während und nach dem Garen heiß ist.

2 Betrieb

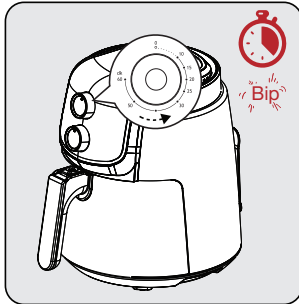

Wenn die eingestellte Zeit abgelaufen ist, ertönt ein Warnton und das Gerät schaltet sich automatisch aus.

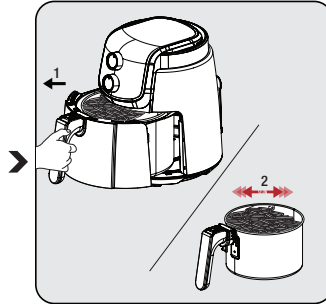

Nehmen Sie den herausnehmbaren Garkorb (7) heraus und prüfen Sie, ob das Gargut gebraten oder gefroren ist oder nicht. Wenn es eine zusätzliche Garzeit benötigt, können Sie die Garzeit etwas verlängern.

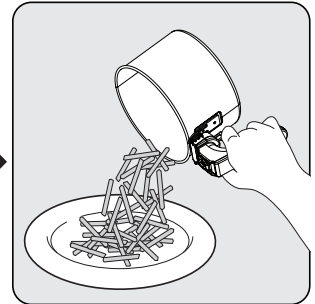

Nachdem der Prozess abgeschlossen ist, gießen Sie die Zutaten im Korb in eine Schüssel oder einen Teller. Da sich das heiße oder tropfende Öl im unteren Teil des herausnehmbaren Garkorbs (7) ansammeln kann, vergessen Sie nicht, den Korb mit den Zutaten vor dem Servieren der Speisen aus der Korbschublade zu nehmen.



- Lassen Sie die Speisen 5 bis 10 Sekunden ruhen, bevor Sie sie aus dem herausnehmbaren Garkorb (7) nehmen.
- Verwenden Sie eine Zange, um große oder weiche Lebensmittel aus dem Korb zu entfernen.
- Wenn eine Charge von Lebensmitteln fertig ist, ist das Produkt sofort für eine weitere Charge bereit.
- Führen Sie die Vorbereitungen durch, nachdem Sie den herausnehmbaren Garkorb (7) aus dem Gerät genommen haben, falls erforderlich. Legen Sie den herausnehmbaren Garkorb (7) auf einen Untersetzer, nachdem Sie ihn aus dem Gerät genommen haben.



- Beachten Sie, dass das Gerät bei der Entnahme sehr heiß sein kann.
- Wenn der Garvorgang abgeschlossen ist, stellen Sie sowohl den Temperaturregler als auch den Timerregler auf die Positionen „Aus“ und „0“.



- Silikon im Garkorb ist hochtemperaturbeständig und wird aus einem Material hergestellt, das bei der Verwendung mit Lebensmitteln keinen Schaden anrichtet. Es verhindert grundsätzlich, dass die Korbbeschichtung zerkratzt wird. Achten Sie daher darauf, dass es beim Garen von Speisen nicht entfernt wird.
- Achten Sie auf den heißen Dampf, der beim Herausziehen der Korbschublade (6) austreten kann, und berühren Sie sie nicht mit bloßen Händen, da sie sehr heiß ist.
- Verwenden Sie zum Herausnehmen der gegarten Speisen ein Hilfsmittel (Zange usw.), das keine Schäden an der Innenfläche des Geräts verursacht.

3 Rezepte

Die folgende Tabelle gibt einen Überblick über die Garzeiten für verschiedene Lebensmittel. Die Garzeit variiert je nach Dicke und Beschaffenheit der Lebensmittel. Betrachten Sie die empfohlenen Zeiten und Mengen als ungefähre Werte.

Führen Sie vor dem Garen einen Vorheizvorgang durch, bis das Gerät die in der Tabelle angegebene empfohlene Temperatur erreicht hat, um erfolgreiche Ergebnisse zu erzielen.

NAHRUNG	UNTER UND FORM	TEMPERATUR	ZEIT (MIN)	MISCHEN WIEDERHOLEN
FINGERWURST	500 g, in drei Teile und in Blumenform schneiden	180 °C	10	
KASAP-WURST	Halbieren eines Wurst-Rings in der Längs- und Querrichtung	180 °C	10	
KASAP-FLEISCH-BÄLLCHEN	40 g, 6 Fleischbällchen, in der Handfläche zubereitet	180 °C	10	
ORANGENKUCHEN	Kuchenteig mit Schokoladentropfen und Orange, mit 1+1/4 Tasse Mehl	Mit Backpapier bei 160 °C und dann bei 140 °C	Bei 160 °C für 20 Minuten und bei 140 °C für 40 Minuten	
TENDERLOIN	150 g, in Würfel geschnitten.	200 °C	15	Einmal in 8 Minuten
KAROTTE	Zwei mittelgroße Karotten, in dicke runde Scheiben geschnitten	200 °C	35	Einmal in 15 und 30 Minuten
FALAFEL	100 g, gefroren	180 °C	20	Einmal in 10 Minuten
POMMES FRITTES	Runde Scheiben aus 1/4 Kartoffel, 500 g.	180 °C	15	Einmal in 5 Minuten
KARTOFFELKROKETTEN	9 kochfertige gefrorene Kroketten	180 °C	20	
KNUSPRIGE KICHERERBSEN	100 g Kichererbsen in Wasser eingeweicht und 10 Minuten lang gekocht	180 °C	30	Einmal in 15 Minuten
GEBÄCKRINGE	3 Gebäckringe mit Standardgrößen	Mit Backpapier bei 180 °C	20	

4 Reinigung und Wartung

4.1 Reinigung

i Verwenden Sie zur Reinigung des Geräts niemals Benzin, Lösungsmittel, Scheuermittel, Metallgegenstände oder harte Bürsten.

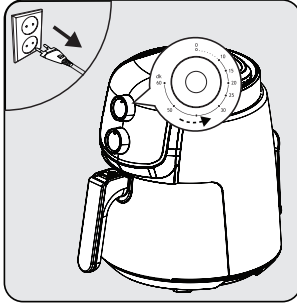

Schalten Sie das Gerät aus und ziehen Sie den Netzstecker.

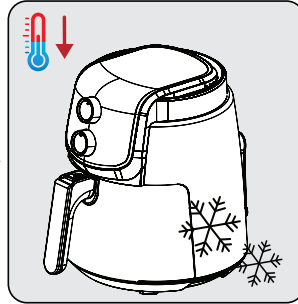

Warten Sie, bis das Gerät vollständig abgekühlt ist.

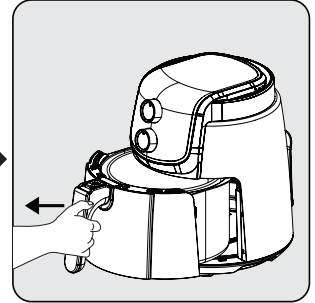

Nehmen Sie den herausnehmbaren Garkorb (7) aus der Schublade.

i Nehmen Sie den herausnehmbaren Garkorb (7) und die Korbschublade (6), um Ihr Gerät schneller abzukühlen.

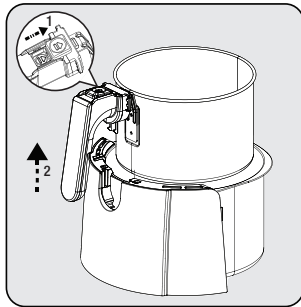

Drücken Sie die Korbriegelungstaste (4), heben Sie den Griff (5) an und ziehen Sie ihn nach oben, um den herausnehmbaren Garkorb (7) herauszunehmen.



Reinigen Sie den herausnehmbaren Garkorb (7) und die Korbschublade (6) mit warmer Seifenlauge und trocknen Sie sie anschließend gründlich ab.

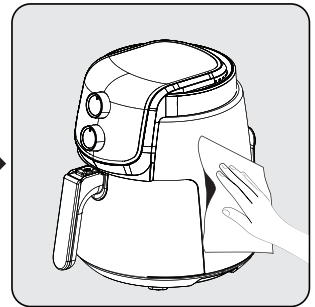

Reinigen Sie die Außenfläche des Geräts mit einem feuchten Tuch. Trocknen Sie die Außenseite des Geräts vollständig ab.

i Halten Sie den Boden und die Schublade des herausnehmbaren Garkorbs (7) stets sauber, um die Ansammlung von Fremdkörpern zu vermeiden.

4.2 Lagerung

- Wenn Sie beabsichtigen, das Gerät für längere Zeit nicht zu benutzen, bewahren Sie es sorgfältig auf.
- Ziehen Sie den Netzstecker und lassen Sie das Gerät abkühlen, bevor Sie es lagern.
- Bewahren Sie das Gerät an einem kühlen, trockenen Ort auf.
- Bewahren Sie das Gerät und sein Kabel außerhalb der Reichweite von Kindern auf.

4.3 Transport und Versand

- Tragen Sie das Gerät bei Transport und Versand in der Originalverpackung. Die Verpackung des Geräts schützt das Gerät vor physischen Schäden.
- Legen Sie keine schweren Gegenstände auf das Gerät oder seine Verpackung. Das Gerät kann beschädigt werden.
- Wenn das Gerät fallen gelassen wird, kann es sein, dass das Gerät nicht funktioniert oder dauerhafte Schäden auftreten.

5 Problembehandlung

	Problem	Ursache	Lösung
1	Gerät nicht funktionsfähig	Einschalten / Ausschalten	Überprüfen Sie die Stromversorgung und vergewissern Sie sich, dass der Strom wieder eingeschaltet ist.
		Kein Strom in der Steckdose oder schlechter Kontakt	
		Die Spannung der Stromversorgung stimmt nicht mit der Nennspannung des Geräts überein	
2	Nicht ausreichend gekochte/überkochte Lebensmittel	Ungeeignete Garzeit	Kombinieren Sie Rezepte und Ihre persönliche Erfahrung, um die richtige Garzeit und den richtigen Zeitpunkt zu bestimmen.
3	Rauch bei der ersten Verwendung	Rostschutzölrreste auf der Heizung des Geräts	Stellen Sie die Temperatur auf Maximum und führen Sie ein Vorheizen von 10-15 Minuten durch, um Rostschutzöl auf dem Gerät zu entfernen.
4	Nicht identifizierbarer Geruch	Fremdkörper auf Garkorb, Korbschublade und Heizung	Fremdkörper reinigen
Wenden Sie sich zur Reparatur an unseren autorisierten Kundendienst, falls das Problem nach Durchführung der oben genannten Kontrollen nicht gelöst werden kann.			

Sehr geehrte Kundin, sehr geehrter Kunde,

als Käufer eines Haushaltskleingerätes der Marke Beko stehen Ihnen die gesetzlichen Gewährleistungsrechte (Nachbesserung und Nacherfüllung) aus dem Kaufvertrag zu. Die Gewährleistung erfolgt für die Fehlerfreiheit bei Geräteübergabe entsprechend dem jeweiligen Stand der Technik. Über die Gewährleistung hinaus räumt Ihnen der Hersteller eine Garantie ein, diese schränkt die gesetzliche Gewährleistung – die für 24 Monate ab dem Kaufdatum gilt - nicht ein. Garantiert wird die Mängelbeseitigung durch Reparatur oder Austausch nach Wahl des Herstellers.

Sollte eine Störung an Ihrem Gerät auftreten, wenden Sie sich bitte an Ihren Fachhändler bzw. den Verkäufer. Dieser wird vor Ort das Gerät prüfen und den Kundenservice durchführen. Auch soweit Ansprüche aus der Herstellergarantie bestehen, werden diese nur durch den Verkäufer abgewickelt.

Die Garantiezeit beträgt 24 Monate ab Kaufdatum.

Bedingungen:

1. Ein maschinell erstellter Original-Kaufbeleg liegt vor.
2. Das Gerät ist nur mit Original-Zubehör und Original-Ersatzteilen betrieben worden.
3. Die in der Gebrauchsanweisung erwähnten Wartungs- und Reinigungsarbeiten sind entsprechend ausgeführt worden.
4. Das Gerät wurde nicht geöffnet/zerlegt.
5. Bauteile, die einem gebrauchsbedingtem Verschleiß unterliegen, fallen nicht unter die Garantie
6. Ausgewechselte Teile werden Eigentum des Herstellers.
7. Ausgeschlossen von der Garantie sind die Mängel, die durch unsachgemäße Installation, z.B. Nichtbeachtung der VDE-Vorschriften; unsachgemäße Aufstellung, z.B. Nichtbeachtung der Einbau- oder Installationsvorschriften; äußere Einwirkung, z.B. Transportschäden, Beschädigung durch Stoß oder Schlag, Schäden durch Witterungseinflüsse, unsachgemäße Bedienung oder Beanspruchung, z.B. Nichtbeachtung der Gebrauchsanweisungen verursacht wurden.
8. Eine gewerbliche oder gleichzustellende Nutzung, z.B. in Hotels, Pensionen, Gaststätten, Arztpraxen oder Gemeinschaftsanlagen, gilt als eine nicht bestimmungsgemäße Benutzung, die die Garantie ausschließt.
9. Die Mängelbeseitigung verlängert die ursprüngliche Garantiezeit nicht.
10. Schadenersatzansprüche, auch hinsichtlich Folgeschäden, sind, soweit sie nicht auf Vorsatz oder grober Fahrlässigkeit beruhen, ausgeschlossen.
11. Der Anspruch auf Garantieleistung steht nur dem Erstkäufer zu und erlischt bei Weiterverkauf des Produktes durch den Erstkunden.
12. Die Garantie gilt für neue Produkte und nicht für Produkte, die als Gebrauchtgeräte verkauft worden sind und nicht für B-Ware.
13. Die Garantie ist nicht übertragbar.

Diese Garantiezusage ist nur gültig innerhalb der Bundesrepublik Deutschland

Garantiebedingungen - Beko – Version Februar 2021

Veillez d'abord lire ce manuel !

Cher/Chère client(e),

Merci d'avoir choisi un produit Beko. Nous aimerions que vous obteniez une efficacité optimale de ce produit de haute qualité qui a été fabriqué avec une technologie de pointe. Veillez à lire et à comprendre entièrement ce guide et la documentation supplémentaire avant toute utilisation et conservez-les comme référence. Joignez ce guide au produit si vous le remettez à quelqu'un d'autre. Respectez tous les avertissements et informations contenus dans le présent document et suivez les instructions.

Symboles et leurs significations

Ces symboles sont utilisés tout au long de ce guide :



Informations et recommandations importantes concernant l'utilisation de l'appareil.



AVERTISSEMENT: Avertissements sur les dommages corporels ou matériels.



Convient pour le contact avec les aliments.



Ne plongez jamais l'appareil, le câble d'alimentation ou la fiche dans de l'eau ou dans tout autre liquide.



Indice de protection contre les chocs électriques



FR

Cet appareil
et ses accessoires
se recyclent

À DÉPOSER
EN MAGASIN



OU

À DÉPOSER
EN DÉCHÈTERIE



Points de collecte sur www.quefairedemesdechets.fr
Privilégiez la réparation ou le don de votre appareil !



FR

ÉLÉMENTS
PAPIER



PAPIER
RECYCLÉ ET
RECYCLABLE

1 Instructions importantes en matière de sécurité et d'environnement

Cette section contient des instructions de sécurité visant à prévenir les dangers qui peuvent entraîner des blessures ou des dommages matériels.

Toute garantie est nulle si ces instructions ne sont pas suivies.

1.1 Sécurité générale

- Cet appareil est conforme aux normes internationales de sécurité.
- Cet appareil est destiné à un usage domestique et à la préparation des aliments uniquement, il ne convient pas à un usage professionnel.
- Cet appareil ne peut pas être utilisé par des enfants âgés de 0 à 8 ans. L'appareil ne peut être utilisé que par des enfants âgés de 8 ans et plus, à condition qu'ils soient sous surveillance constante. Cet appareil peut être utilisé par des personnes dont les capacités physiques, auditives ou mentales sont limitées, ou qui manquent d'expérience et de connaissances, si elles bénéficient d'une supervision ou d'informations sur l'utilisation en toute sécurité et les dangers rencontrés.
- Le nettoyage et l'entretien par les utilisateurs ne doivent pas être effectués par des enfants, sauf s'ils sont sous la surveillance d'adultes.
- Gardez le produit et le câble du produit hors de portée des enfants de moins de 8 ans.
- Positionnez les poignées des appareils de cuisson (s'il y en a) de manière à ce que les liquides chauds ne se répandent pas et placez-les de manière sûre.
- Assurez-vous que la tension indiquée sur l'appareil est la même que celle du réseau électrique de votre domicile.
- Utilisez l'appareil dans une prise de terre.
- N'utilisez pas l'appareil avec une rallonge.
- Ne placez pas votre appareil sur ou près de sources de chaleur telles que les fours et les cuisinières.
- Pour éviter d'endommager le cordon d'alimentation, évitez qu'il soit pincé, serti ou frotté

1 Instructions importantes en matière de sécurité et d'environnement

contre des arêtes vives.

- Ne débranchez pas l'appareil en tirant sur le cordon.
- N'immergez pas l'appareil ou son cordon d'alimentation dans l'eau.
- Ne laissez pas l'appareil sans surveillance lorsqu'il est branché.
- Ne démontez pas l'appareil.
- Utilisez uniquement les pièces d'origine ou celles recommandées par le fabricant.
- Débranchez l'appareil avant de le nettoyer et séchez complètement toutes les pièces après le nettoyage.
- Nettoyez l'appareil conformément aux instructions de la section Nettoyage et entretien.
- Ne mettez pas de gros morceaux d'aliments dans l'appareil car cela pourrait provoquer un incendie.
- Ne touchez pas la fiche de l'appareil lorsque vos mains sont humides ou mouillées.
- N'utilisez pas l'appareil dans des environnements humides.
- Ne déplacez pas l'appareil lorsqu'il est en service et que l'huile à l'intérieur est chaude.
- N'utilisez pas l'appareil dans ou à proximité d'environnements et de substances explosives ou inflammables.
- Pour éviter tout risque de brûlure, ne touchez pas les surfaces chaudes.
- Laissez l'appareil refroidir dans un endroit sûr, hors de portée des enfants.
- Ne bloquez pas les ouvertures d'entrée et de sortie d'air pendant que l'appareil fonctionne.
- Ne vous penchez pas au dessus de l'appareil pendant son utilisation.
- L'appareil devient chaud pendant son utilisation. Pour éviter tout risque de brûlure, ne touchez pas les surfaces chaudes.
- Veillez à ce que la pièce soit suffisamment ventilée pendant l'utilisation.
- En cas d'incendie, débranchez l'appareil.

1 Instructions importantes en matière de sécurité et d'environnement

- Ne versez pas d'eau sur l'appareil, car cela pourrait provoquer un risque de choc électrique.
- Ne faites pas fonctionner l'appareil avec une minuterie externe ou un système de télécommande séparé.
- Utilisez uniquement des ustensiles de cuisine en métal avec des poignées isolées avec l'appareil.
- Ne posez rien sur l'appareil lorsqu'il est en marche ou chaud.
- Pour déconnecter, tournez les cadrans de la minuterie et de la température en position d'arrêt. Ensuite, débranchez l'appareil.
- Si vous conservez les matériaux d'emballage, gardez-les hors de portée des enfants.
- Si le cordon d'alimentation est endommagé, il doit être remplacé par le fabricant, son agent de service ou des personnes de qualification similaire pour éviter tout danger.

1.1 Conformité avec la directive DEEE et mise au rebut des déchets :

Ce produit est conforme à la directive DEEE (2012/19/UE) de l'Union européenne). Ce produit

porte un symbole de classification pour la mise au rebut des équipements électriques et électroniques (DEEE).



Ce symbole indique que ce produit ne doit pas être jeté avec les déchets ménagers à la fin de sa vie utile. Les appareils usagés doivent être retournés au point de collecte officiel destiné au recyclage des appareils électriques et électroniques. Pour trouver ces systèmes de collecte, veuillez contacter les autorités locales ou le détaillant auprès duquel vous avez acheté le produit. Chaque ménage joue un rôle important dans la récupération et le recyclage des appareils ménagers usagés. L'élimination appropriée des appareils usagés aide à prévenir les conséquences négatives potentielles pour l'environnement et la santé humaine.

1.2 Conformité avec la directive LdSD :

L'appareil que vous avez acheté est conforme à la directive LdSD (2011/65/UE) de l'Union européenne. Il ne comporte pas les matériels dangereux et interdits mentionnés dans la directive.

1.3 Informations sur l'emballage



L'emballage du produit est constitué de matériaux recyclables, conformément à la législation nationale. Ne pas jeter les déchets d'emballage avec les déchets ménagers ou d'autres déchets, les déposer dans les zones de collecte des emballages spécifiées par les autorités locales.

1.4 Points importants pour économiser l'énergie

Respectez les temps recommandés par le manuel lors de l'utilisation de l'appareil. Débranchez l'appareil après chaque utilisation.

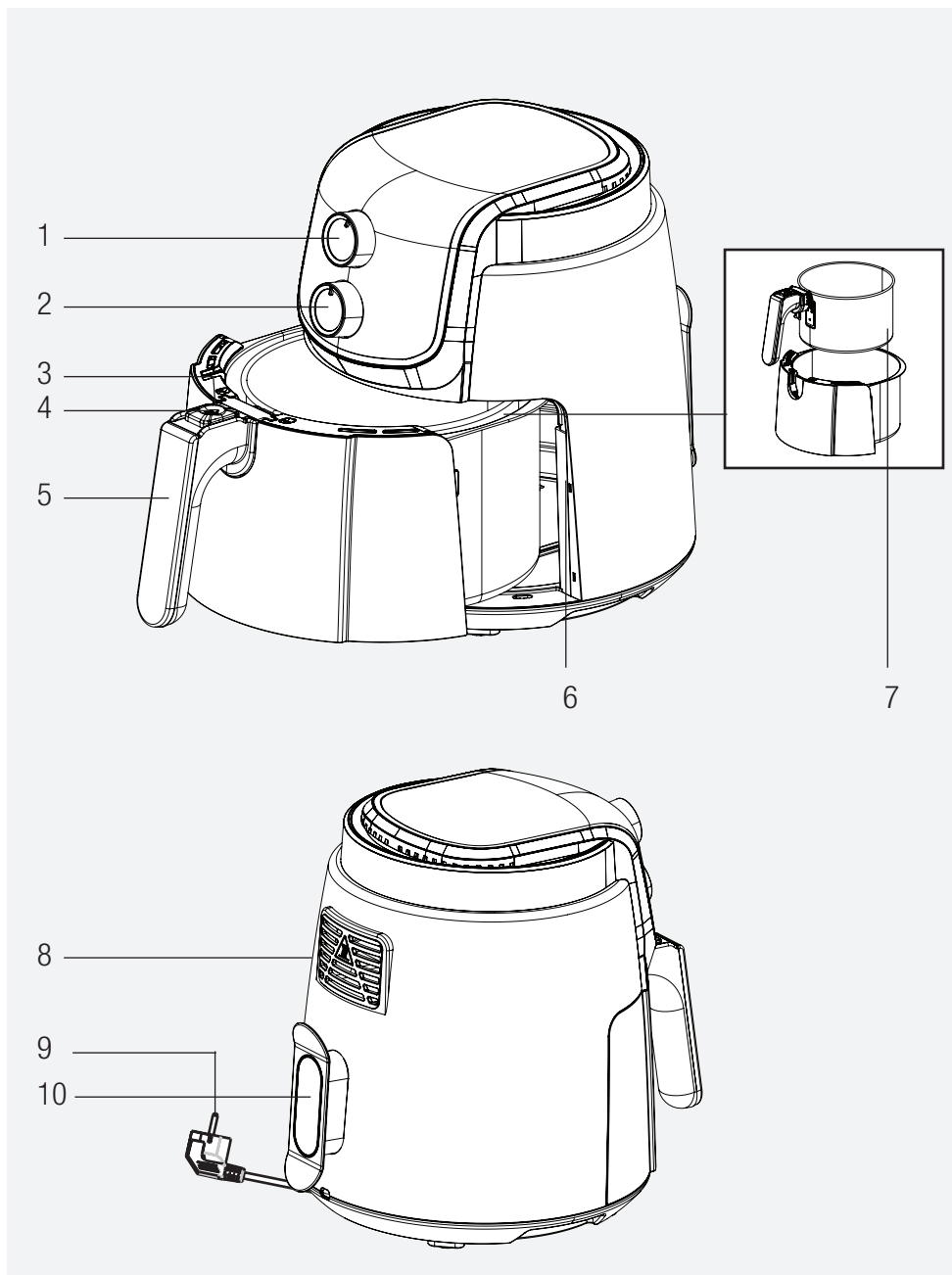

Les signes sur l'appareil et les valeurs spécifiées par les documents fournis avec l'appareil ont été obtenus dans des conditions de laboratoire, conformément aux normes correspondantes. Les valeurs peuvent varier en fonction de l'utilisation de l'appareil et des conditions ambiantes. Les valeurs de puissance ont été testées sous une tension de 230 V.

1. Bouton de la minuterie
2. Bouton de contrôle de la température
3. Couverture de protection
4. Bouton de libération du panier
5. Poignée
6. Tiroir à panier
7. Panier de cuisson amovible
8. Bouche de sortie d'air
9. Cordon d'alimentation
10. Fente d'enroulement du cordon

Données techniques

Source d'alimentation	220 à 240 V~, 50 à 60 Hz
Consommation d'énergie	1500 W

2 Fonctionnement

2. Utilisation prévue

- L'appareil est destiné à un usage domestique uniquement, il n'est pas adapté à un usage professionnel.
- L'appareil peut émettre un peu de fumée lorsque vous l'utilisez pour la première fois. C'est normal.

2.1 Préparation de l'appareil pour son utilisation

- Utilisez l'appareil en position verticale (sur une surface stable, plane, propre et non inclinée).

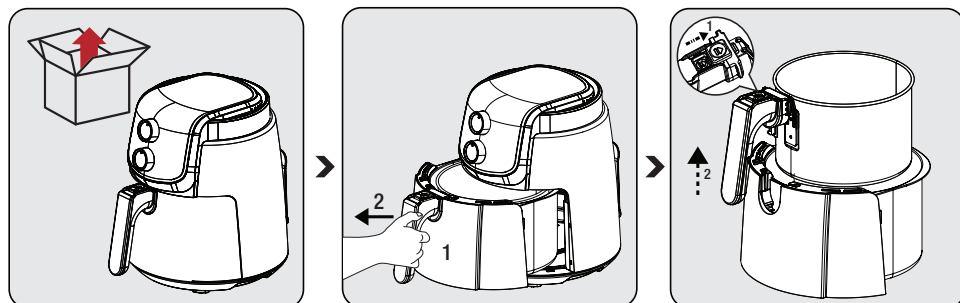

Avant d'utiliser l'appareil pour la première fois, retirez les matériaux d'emballage et placez l'appareil dans un endroit plat et propre.

Saisissez fermement la poignée (5) pour libérer le panier de cuisson amovible (7) ; puis, sortez le tiroir de l'appareil.

Pour libérer le panier du tiroir, placez le tiroir sur une surface plane. Faites glisser le couvercle de protection (3), appuyez sur le bouton de libération du panier (4) et soulevez le panier du tiroir pour le retirer.

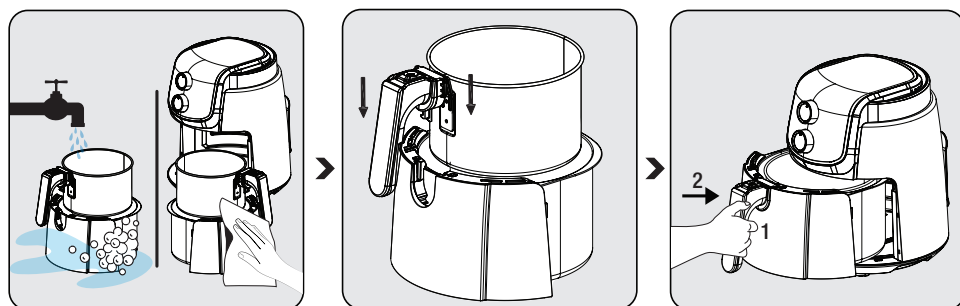

Nettoyez le tiroir à paniers (6) et le panier de cuisson amovible (7) à l'eau chaude savonneuse, puis séchez soigneusement la surface extérieure de l'appareil et les parties que vous venez de laver.

Il y a 2 encoches de chaque côté de la poignée. Verrouillez le panier dans le tiroir en faisant glisser les languettes dans les encoches situées en haut du tiroir à panier.

Fixez le tiroir à l'appareil après avoir nettoyé toutes les pièces. Votre appareil est prêt à être utilisé.



N'utilisez pas le tiroir à paniers (6) sans le panier de cuisson amovible (7) qu'il contient.

2 Fonctionnement

2.2.1 Cuisson

- Mélangez les aliments avec l'huile avant de les placer dans le panier de cuisson amovible (7).



Ne saisissez pas directement le tiroir à panier (6) et le panier de cuisson amovible (7) lorsqu'ils sont chauds, mais saisissez la poignée.

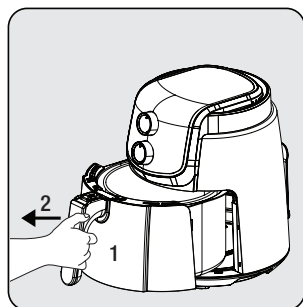

Saisissez fermement la poignée du panier de cuisson amovible (7) pour ouvrir le tiroir à paniers (6) ; puis, sortez le tiroir de l'appareil et placez-le sur une surface plane et propre.

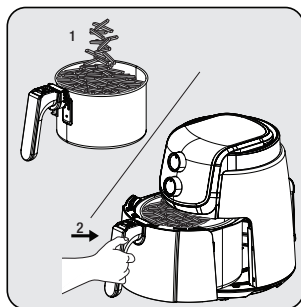

Placez les aliments dans le panier de cuisson amovible (7). Fixez ensuite le panier à l'appareil et assurez-vous qu'il s'adapte parfaitement.

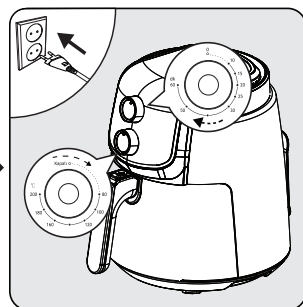

Branchez votre appareil et réglez la minuterie et le bouton de contrôle de la température en fonction du type d'aliment. L'appareil commence la cuisson.



- Si votre appareil est froid, tournez le bouton de la minuterie (1) sur +5 minutes pour le préchauffage.
- Votre appareil ne chauffera pas si vous ne réglez pas la minuterie.
- Pour s'assurer que le processus de cuisson/friture est uniforme, retirez et secouez le tiroir du panier et vérifiez-le, si nécessaire. Si nécessaire, ajustez la température.
- Vous pouvez éteindre votre appareil à tout moment en mettant simplement le bouton de la minuterie sur la position « 0 ».



Lorsque vous secouez des aliments, assurez-vous que le panier est en position verrouillée. N'appuyez pas sur le bouton de libération du panier (4) pendant que vous remuez les ingrédients dans le panier de cuisson amovible (7).

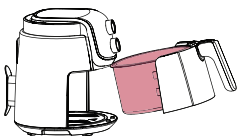

Évitez tout contact du panier de cuisson avec la surface extérieure de l'appareil, car la surface du panier de cuisson (7) sera chaude pendant et après la cuisson.

2 Fonctionnement

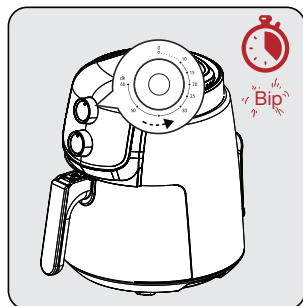

Un son d'avertissement se fait entendre lorsque le temps programmé est écoulé et que votre appareil s'éteint automatiquement.

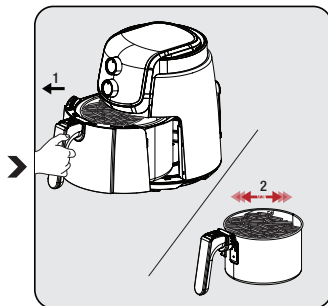

Sortez le panier de cuisson amovible (7) et vérifiez les aliments, qu'ils soient frits ou congelés ou non. Si un temps de cuisson supplémentaire est nécessaire, vous pouvez prolonger un peu plus le temps de cuisson.

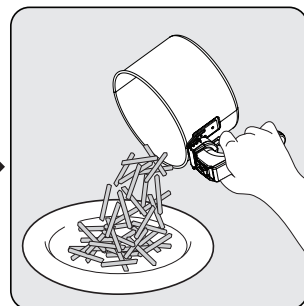

Une fois le processus terminé, versez les ingrédients du panier dans un bol ou une assiette. Comme l'huile chaude ou dégoulinante peut s'accumuler dans la partie inférieure du panier de cuisson amovible (7), n'oubliez pas de sortir le panier avec les ingrédients du tiroir à paniers avant de servir les aliments.



- Laissez les aliments reposer pendant 5 à 10 secondes avant de les sortir du panier de cuisson amovible (7).
- Utilisez des pinces pour retirer les aliments volumineux ou mous du panier.
- Lorsqu'un lot d'aliments est prêt, l'appareil est instantanément prêt pour un autre lot.
- Effectuez les préparations après avoir retiré le panier de cuisson amovible (7) de l'appareil, si nécessaire. Posez le panier de cuisson amovible (7) sur un dessous de plat après l'avoir sorti de l'appareil.



- Soyez conscient que l'appareil peut être très chaud pendant le retrait.
- Une fois la cuisson terminée, amenez les cadrans de réglage de la température et de la minuterie sur les positions "Off" et "0".



- Le silicone du panier de cuisson résiste aux températures élevées et est fabriqué à partir d'un matériau qui ne présente aucun danger lorsqu'il est utilisé avec des aliments. Il empêche fondamentalement le revêtement du panier d'être rayé. Veillez donc à ce qu'il ne soit pas retiré pendant la cuisson des aliments.
- Faites attention à la vapeur chaude qui peut se dégager lorsque vous retirez le tiroir à panier (6) et ne le touchez pas à mains nues, car il est très chaud.
- Utilisez un outil auxiliaire (pince, etc.) qui ne causera aucun dommage à la surface intérieure de l'appareil pour sortir les aliments cuits.

3 Recettes

Le tableau ci-dessous donne un aperçu des temps de cuisson de différents aliments. Le temps de cuisson varie en fonction de l'épaisseur et de la texture des aliments. Considérez la durée et les quantités recommandées comme des valeurs approximatives.

Pour obtenir de bons résultats, effectuez un processus de préchauffage jusqu'à ce que l'appareil atteigne la température recommandée indiquée dans le tableau avant le processus de cuisson.

ALIMENTATION	QUANTITÉ	TEMPÉRATURE	TEMPS (MIN)	BESOIN DE MÉLANGER
PETITE SAUCISSE	Couper 500 g. en trois et en forme de fleur	180 °C	10	
KASAP SOUJOUK	Couper en deux dans le sens de la longueur puis de la largeur une moitié de soujouk	180 °C	10	
BOULETTE DE VIANDE KASAP	40g. 6 boulettes de viande	180 °C	10	
GÂTEAU À L'ORANGE	Pâte à gâteau aux gouttes de chocolat et à l'orange, contenant 1+1/4 tasse de farine	En utilisant du papier sulfurisé à 160 °C puis à 140 °C	A 160 °C pendant 20 minutes et à 140 °C pendant 40 minutes	
FILET DE BOEUF	150g coupés en cubes	200 °C	15	Au bout de 8 minutes
CAROTTE	Deux carottes de taille moyenne, coupées en rondelles épaisses	200 °C	35	Toutes les 15 minutes
FALAFEL	100 g. congelés	180 °C	20	Au bout de 10 minutes
FRITES	Tranches rondes en 1/4 de pomme de terre, 500 g.	180 °C	15	Au bout de 5 minutes
CROQUETTES DE POMMES DE TERRE	9 croquettes surgelées prêtes à cuire	180 °C	20	
POIS CHICHES CROUSTILLANTS	100g. pois chiches trempés dans l'eau et bouillis pendant 10 minutes	180 °C	30	Au bout de 15 minutes
PÂTE FEUILLETÉE	3 ronds de pâte de taille standard	En utilisant du papier sulfurisé à 180 °C	20	

4 Nettoyage et entretien

4.1 Nettoyage

i N'utilisez jamais d'essence, de solvants, de nettoyeurs abrasifs, d'objets métalliques ou de brosses dures pour nettoyer l'appareil.

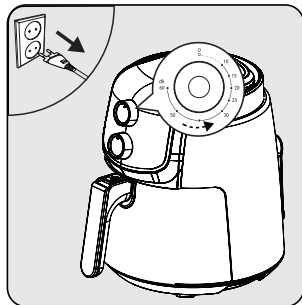

Éteignez l'appareil et débranchez-le.

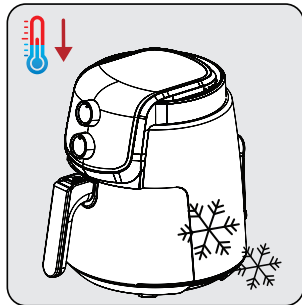

Patiencez afin de permettre à l'appareil de refroidir complètement.

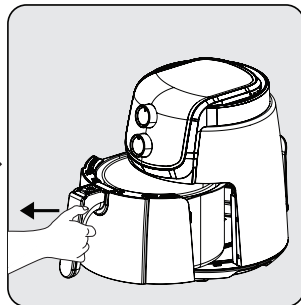

Sortez le panier de cuisson amovible (7) du tiroir.

i Retirez le panier de cuisson amovible (7) et le tiroir à panier (6) pour refroidir plus rapidement l'appareil.

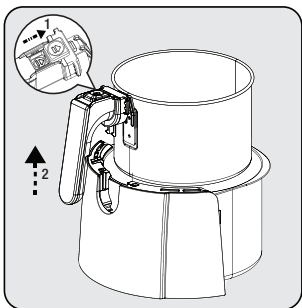

Appuyez sur le bouton de libération du panier (4) et soulevez et tirez la poignée (5) vers le haut et sortez ainsi le panier de cuisson amovible (7).



Nettoyez le panier de cuisson amovible (7) et le tiroir à paniers (6) à l'eau chaude savonneuse, puis séchez-les soigneusement.

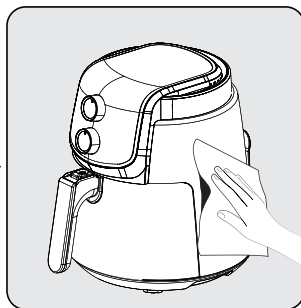

Utilisez un chiffon humide pour nettoyer la surface extérieure de l'appareil. Séchez complètement l'extérieur de l'appareil.

i Gardez la base et le tiroir du panier de cuisson amovible (7) toujours propres pour éviter l'accumulation de substances étrangères.

4.2 Stockage

- Si vous n'avez pas l'intention d'utiliser l'appareil pendant une longue période, rangez-le soigneusement.
- Débranchez l'appareil et laissez-le refroidir avant de le ranger.
- Conservez l'appareil dans un endroit frais et sec.
- Rangez l'appareil et son cordon hors de portée des enfants.

4.3 Transport et expédition

- Pendant le transport et l'expédition, transportez l'appareil avec son emballage d'origine. L'emballage de l'appareil protège l'appareil contre les dommages physiques.
- Ne posez pas d'objets lourds sur l'appareil ou son emballage. L'appareil peut être endommagé.
- Si l'appareil tombe, il peut ne plus fonctionner ou subir des dommages permanents.

5 Dépannage

	Problème	Cause profonde	Solution
1	Appareil inopérant	Coupure de l'alimentation	Vérifiez l'alimentation électrique et assurez-vous que le courant est rétabli.
		Pas de courant dans la prise de courant ou mauvais contact	
		Inadéquation de la tension d'alimentation avec la tension nominale de l'appareil.	
2	Nourriture insuffisamment cuite/surcuite	Temps de cuisson inapproprié	Combinez les recettes et votre expérience personnelle pour déterminer la cuisson et le moment appropriés.
3	Fumée lors de la première utilisation	Huile antirouille restant sur l'élément chauffant de l'appareil	Réglez la température au maximum et effectuez un préchauffage de 10 à 15 minutes pour éliminer l'huile antirouille.
4	Odeur non identifiable	Corps étranger sur le panier de cuisson, le tiroir du panier et l'appareil de chauffage.	Retirer le corps étranger
Contactez notre service agréé pour une réparation, au cas où le problème ne peut être résolu après avoir effectué les contrôles susmentionnés.			

¡Por favor, lea esta guía primero!

Estimado cliente,

Gracias por elegir un producto BEKO. Nos gustaría que sacara el máximo provecho de este producto de alta calidad que ha sido fabricado con tecnología punta. Por favor, asegúrese de leer y entender completamente esta guía y la documentación complementaria antes de usarla y guárdela como referencia. Entregue esta guía junto al aparato si se entrega o vende a otra persona. Observe todas las advertencias e información aquí contenidas y siga las instrucciones.

Símbolos y sus significados

Estos símbolos se utilizan a lo largo de esta guía:



Información importante y recomendaciones sobre el uso del aparato.



PELIGRO: Advertencias sobre lesiones personales o daños a la propiedad.



Suitable para el contacto con los alimentos.



No coloque el aparato, el cable de alimentación o el enchufe en agua corriente ni en otros líquidos.



Índice de protección contra descargas eléctricas



**PAPEL RECICLADO Y
RECICLABLE**

1 Instrucciones importantes para la seguridad y el medio ambiente

Esta sección contiene instrucciones de seguridad para evitar peligros que puedan provocar lesiones o daños materiales.

Cualquier garantía se anula si no se siguen estas instrucciones.

1.1 Seguridad general

- Este aparato cumple con las normas de seguridad internacionales.
- Este aparato está diseñado exclusivamente para uso doméstico y para la preparación de alimentos, no es adecuado para uso profesional.
- Este aparato no se puede utilizar por niños de entre 0 y 8 años. El aparato puede ser utilizado únicamente por niños de 8 años o más, siempre que estén bajo supervisión constante. Las personas con capacidades físicas, auditivas o mentales limitadas, o con falta de experiencia y conocimientos, pueden utilizar este aparato si se les proporciona supervisión o información sobre el uso seguro y sobre los posibles peligros.
- No es conveniente que los niños realicen la limpieza y el mantenimiento del aparato, a menos que estén bajo la supervisión de adultos.
- Mantenga el producto y el cable del producto fuera del alcance de los niños menores de 8 años.
- Posicione los mangos de los aparatos de cocción (si existen) de forma que no se derramen los líquidos calientes y colóquelos de forma segura.
- Compruebe que la tensión indicada en el aparato es la misma que la tensión de la red eléctrica de su casa.
- Utilice el aparato en un enchufe con toma de tierra.
- No utilice este aparato con un cable alargador.
- No sitúe su aparato sobre o cerca de fuentes de calor tales como hornos y estufas.
- Evite que el cable de alimentación se dañe, pellizque, engarce o roce con bordes afilados para evitar posibles daños en el cable.
- No desenchufe el aparato tirando del cable.

1 Instrucciones importantes para la seguridad y el medio ambiente

- No sumerja el aparato ni su cable en agua.
- No deje el aparato sin supervisión mientras esté enchufado.
- No desmonte el aparato.
- Utilice únicamente las piezas originales o las recomendadas por el fabricante.
- Antes de limpiar el aparato, desenchúfelo y, después de la limpieza, seque completamente todas las piezas.
- Realice la limpieza del aparato conforme a las instrucciones de la sección de Limpieza y Mantenimiento.
- No introduzca trozos grandes de comida en el aparato, ya que podría provocar un incendio.
- No toque el enchufe del aparato con las manos húmedas o mojadas.
- No utilice el aparato en ambientes húmedos.
- No mueva el aparato mientras esté en uso y con aceite caliente en su interior.
- No utilice el aparato en o cerca de ambientes y sustancias explosivas o inflamables.
- No toque las superficies calientes para evitar el riesgo de quemaduras.
- Permita que el aparato se enfríe en un lugar seguro y fuera del alcance de los niños.
- Mientras el aparato funciona, no obstruya las aberturas de entrada y salida de aire.
- Cuando el aparato está en uso, no se incline sobre el mismo. Durante el uso sale aire caliente del aparato.
- El aparato se calienta durante el uso. No toque las superficies calientes para evitar el riesgo de quemaduras.
- Asegúrese la ventilación adecuada de la habitación durante su uso.
- En caso de incendio, desenchufe el aparato.
- No vierta agua sobre el aparato, puesto que esto podría provocar una descarga eléctrica.
- No utilice el aparato con un temporizador externo o un sistema de control remoto inde-

1 Instrucciones importantes para la seguridad y el medio ambiente

pendiente.

- Utilice únicamente utensilios de cocina metálicos con asas aisladas con el aparato.
- No ponga nada sobre el aparato mientras esté en funcionamiento o caliente.
- A fin de desconectar el aparato, gire el dial del temporizador y el de la temperatura a la posición de apagado. A continuación, desenchufe el aparato.
- Si guarda el material de empaque, manténgalo fuera del alcance de los niños.
- Si el cable de alimentación está dañado, debe ser reemplazado por el fabricante, su agente de servicio o personas igualmente calificadas para evitar riesgos.

1.1 Conformidad con la normativa WEEE y eliminación del aparato al final de su vida útil:

Este producto es conforme con la directiva de la UE sobre residuos de aparatos eléctricos y electrónicos (WEEE) (2012/19/UE). Este producto incorpora el símbolo de la clasificación selectiva para los residuos de aparatos eléctricos y electrónicos (WEEE).



Este símbolo indica que este producto no debe eliminarse con otros desechos domésticos al final de su vida útil. El dispositivo usado debe ser devuelto al

punto de recogida oficial para el reciclaje de los dispositivos eléctricos y electrónicos. Para encontrar estos sistemas de recogida, por favor, póngase en contacto con las autoridades locales o con el distribuidor donde se compró el producto. Cada hogar desempeña un papel importante en la recuperación y el reciclaje de los aparatos antiguos. La eliminación adecuada de los aparatos usados ayuda a prevenir las posibles consecuencias negativas para el medio ambiente y la salud humana.

1.2 Cumplimiento de la directiva RoHS:

El producto que ha adquirido es conforme con la directiva de la UE sobre la restricción de sustancias peligrosas (RoHS) (2011/65/UE). No contiene ninguno de los materiales nocivos o prohibidos especificados en la directiva.

1.3 Información sobre el paquete



El embalaje del producto está hecho de materiales reciclables, de acuerdo con la legislación nacional. No deseche el embalaje junto con la basura doméstica u otros residuos; deseche en los puntos de recolección especificados por la autoridad local.

1.4 Puntos importantes para ahorrar energía

Al utilizar el aparato respete los tiempos recomendados por el manual. Desenchufe el aparato después de cada uso.

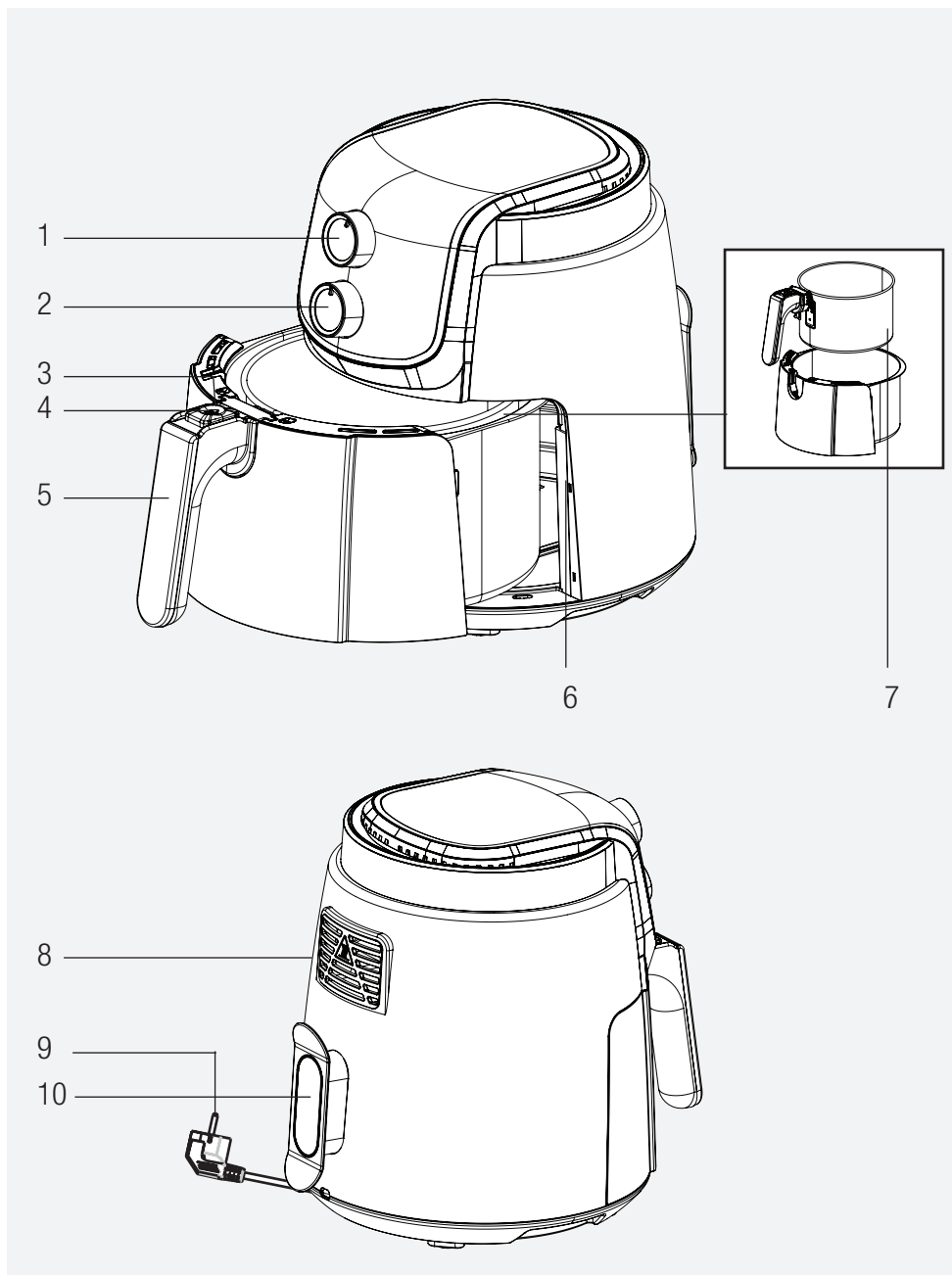

Los símbolos que aparecen en el aparato y los valores especificados en los documentos suministrados junto con el producto se han obtenido en condiciones de laboratorio conforme a las normas correspondientes. Los valores pueden variar en función del uso del aparato y de las condiciones ambientales. Los valores de potencia han sido probados en la tensión de 230 V.

1. Botón del temporizador
2. Botón de control de temperatura
3. Cubierta de protección
4. Botón de liberación de cesta
5. Mango
6. Cesta de cocción
7. Cesta de cocción extraíble
8. Salida de aire
9. Cable de corriente
10. Ranura de envoltura del cable

Datos técnicos

Fuente de Potencia	220-240V~, 50-60Hz
Consumo de energía	1500 W

2 Funcionamiento

2. Uso previsto

- Este aparato está diseñado exclusivamente para uso doméstico, no es adecuado para uso profesional.
- Es posible que el aparato emita algo de humo al utilizarlo por primera vez. Esto es normal.

2.1 Preparar el aparato para su uso

- Utilice el aparato en posición vertical sobre una superficie estable, plana, limpia, seca y antideslizante.

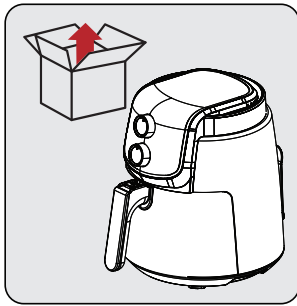

Antes de utilizar el aparato por primera vez, quite el material de embalaje y coloque el aparato en un lugar plano y limpio.

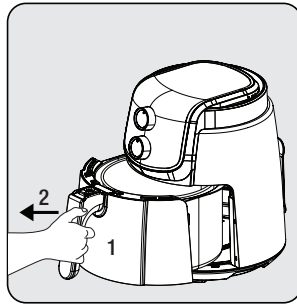

Para liberar la cesta de cocción extraíble (7), agarre firmemente el mango (5) y extraiga la cesta del aparato.

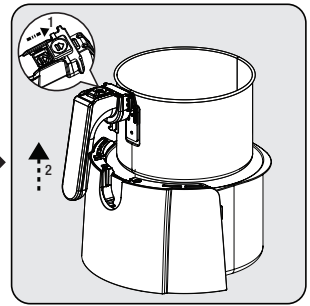

Para liberar la cesta desde el cajón, coloque el cajón en una superficie plana. Desplace la cubierta de protección (3), pulse el botón de liberación de la cesta (4) y eleve la cesta del cajón y extraígalas.

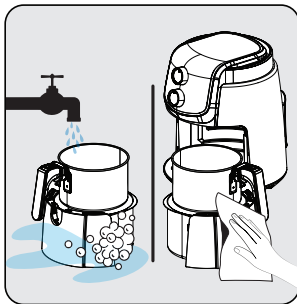

Limpie el cajón de la cesta (6) y la cesta de cocción extraíble (7) con agua tibia y jabón y, a continuación, seque bien la superficie exterior del aparato y las piezas recién lavadas.

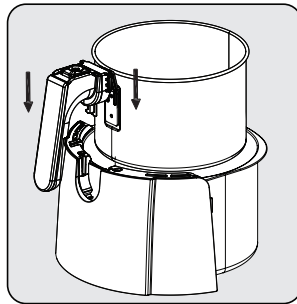

Hay 2 muescas a ambos lados del mango. Fije la cesta en el cajón deslizando las lengüetas en las muescas de la parte superior del cajón de la cesta.

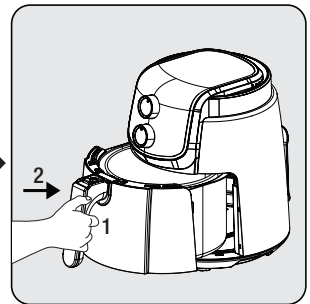

Una vez limpiadas todas las piezas, fije el cajón al aparato. Su aparato está listo para ser utilizado.



No utilice el cajón de la cesta (6) sin la cesta de cocción extraíble (7) en su interior.

2 Funcionamiento

2.2.1 Cocinar

- Mezcle los alimentos con aceite antes de colocarlos en la cesta de cocción extraíble (7).



No agarre directamente el cajón de la cesta (6) y la cesta de cocción extraíble (7) cuando estén calientes, sino que agarre el mango.

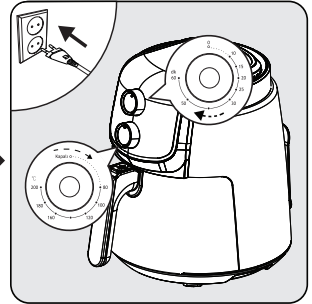
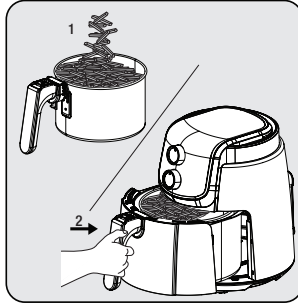
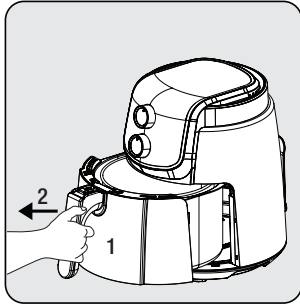

Sujete con firmeza el mango de la cesta de cocción extraíble (7) para abrir el cajón de la cesta (6); a continuación, saque el cajón del aparato y colóquelo sobre una superficie plana y limpia.

Coloque los alimentos en la cesta de cocción extraíble (7). A continuación, coloque la cesta en el aparato y asegúrese de que encaja por completo.

Enchufe el aparato y ajuste el temporizador y el mando de control de la temperatura según el tipo de alimento. El aparato empieza a cocinar.



- Cuando su aparato esté frío, gire el mando del temporizador (1) a +5 minutos para el precalentamiento.
- Su aparato no se calentará a menos que ajuste el dial del temporizador.
- Para asegurarse de la uniformidad del proceso de cocción/fritura, retire y agite el cajón de la cesta y compruébelo, si es necesario. De ser necesario, ajuste la temperatura.
- En cualquier momento puede apagar su aparato simplemente girando el botón del temporizador a la posición "0".



Al agitar los alimentos, asegúrese de que la cesta está en la posición de bloqueo. No pulse el botón de liberación de la cesta (4) mientras agita los ingredientes en la cesta de cocción extraíble (7).

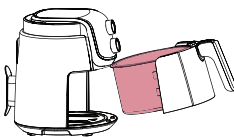

Evite que la cesta de cocción entre en contacto con la superficie exterior del aparato, ya que la superficie de la cesta de cocción (7) estará caliente durante y después de la cocción.

2 Funcionamiento

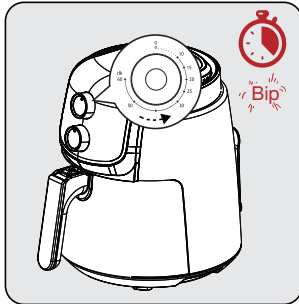

Al finalizar el tiempo programado, se escuchará un sonido de advertencia y el aparato se apagará automáticamente.

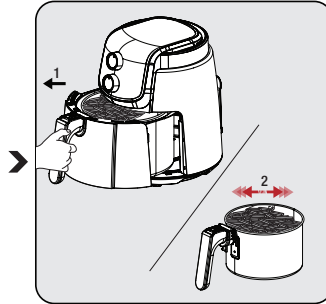

Saque la cesta de cocción extraíble (7) y compruebe si los alimentos están fritos o congelados. En caso de necesitar más tiempo de cocción, puede prolongar el tiempo de cocción un poco más.

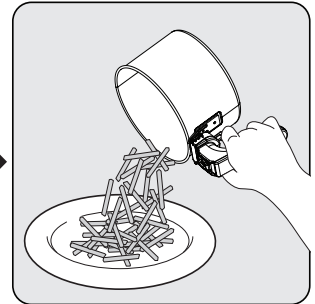

Una vez finalizado el proceso, vierta los ingredientes de la cesta en un bol o plato. Puesto que el aceite caliente o el que gotea puede acumularse en la parte inferior de la cesta de cocción extraíble (7), antes de servir los alimentos, no olvide sacar la cesta con los ingredientes del cajón de la cesta.

i

- Permita que los alimentos reposen de 5 a 10 segundos antes de sacarlos de la cesta de cocción extraíble (7).
- Para sacar los alimentos grandes o blandos de la cesta, utilice unas pinzas.
- Al finalizar un lote de comida, el producto está inmediatamente listo para otro lote.
- Si es necesario, realice los preparativos después de sacar la cesta de cocción extraíble (7) del aparato. Ponga la cesta de cocción extraíble (7) sobre un tapete después de sacarla del aparato.



- Recuerde que el aparato puede estar muy caliente durante la extracción.
- Una vez finalizada la cocción, ponga el dial de control de la temperatura y el dial del temporizador en las posiciones "Off (Apagado)" y "0".



- La silicona de la cesta de cocción es resistente a las altas temperaturas y se produce a partir de un material que no causa ningún daño, cuando se utiliza junto con los alimentos. Básicamente, evita que el revestimiento de la cesta se raye. Por lo tanto, procure que no se retire mientras se cocinan los alimentos.
- Preste atención al vapor caliente que puede salir al sacar el cajón de la cesta (6) y no lo toque con las manos desnudas, ya que está muy caliente.
- Para sacar los alimentos cocinados, utilice un utensilio auxiliar (pinzas, etc.) que no cause daños en la superficie interior del aparato.

3 Recetas

En la tabla siguiente se ofrece un resumen de los tiempos de cocción de los distintos alimentos. El tiempo de cocción varía en función del grosor y la textura de los alimentos. Tenga en cuenta el tiempo y las cantidades recomendadas como valores aproximados.

Antes de cocinar, realice un proceso de precalentamiento hasta que el aparato alcance la temperatura recomendada en la tabla para lograr resultados satisfactorios.

ALIMENTO	CANTIDAD Y FORMA	TEMPERATURA	TIEMPO (MIN)	MEZCLAR REPETIR
SALCHICHA	Cortar 500 g. en tramos y en forma de flor	180 °C	10	
SALCHICHA DE CARNICERO	Cortar la mitad de salchicha por la mitad longitudinalmente y latitudinalmente	180 °C	10	
ALBONDIGAS DE CARNICERO	40 g. 6 albóndigas, preparadas en palma	180 °C	10	
TARTA DE NARANJA	Masa de pastel con trozos de chocolate y naranja, 1+1/4 de taza de harina	Con papel de hornear a 160 °C y luego a 140 °C	A 160 °C durante 20 minutos y a 140 °C durante 40 minutos	
LOMO	150 g. cortados en cubos.	200 °C	15	Una vez en 8 minutos
ZANAHORIA	Dos zanahorias medianas, cortadas en rodajas gruesas y redondas	200 °C	35	Una vez en 15 y 30 minutos
FALAFEL	100 g. congelados	180 °C	20	Una vez en 10 minutos
PATATAS FRITAS	Rodajas redondas de 1/4 de patata, 500 g.	180 °C	15	Una vez en 5 minutos
CROQUETAS DE PATATA	9 croquetas congeladas para cocinar	180 °C	20	
GARBANZOS CRUJIENTES	100 g. de garbanzos remojados en agua y hervidos durante 10 minutos	180 °C	30	Una vez en 15 minutos
ANILLOS DE PASTEL	3 anillos de pastelería de tamaño estándar	Con papel de hornear a 180 °C	20	

4 Limpieza y mantenimiento

4.1 Limpieza

i No utilice nunca gasolina, disolvente, limpiadores abrasivos, objetos metálicos o cepillos duros para limpiar el aparato.

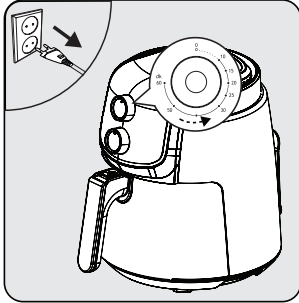

Apague y desconecte el aparato.

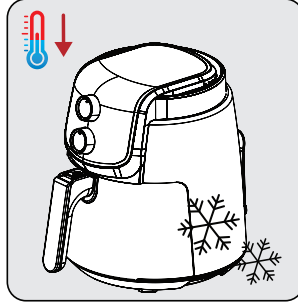

Espere a que el aparato se enfríe por completo.

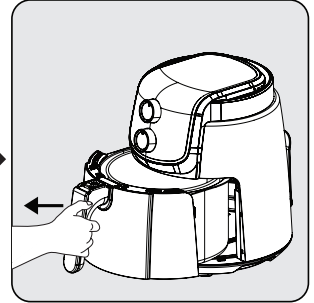

Saque la cesta de cocción extraíble (7) del cajón.

i Para enfriar el aparato más rápidamente, saque la cesta de cocción extraíble (7) y el cajón de la cesta (6).

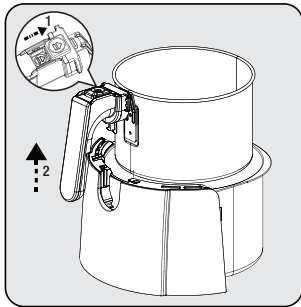

Pulse el botón de liberación de la cesta (4) y levante y tire del mango (5) hacia arriba y así saque la cesta de cocción extraíble (7).



Limpie la cesta de cocción extraíble (7) y el cajón de la cesta (6) con agua tibia y jabón y, a continuación, séquela bien.

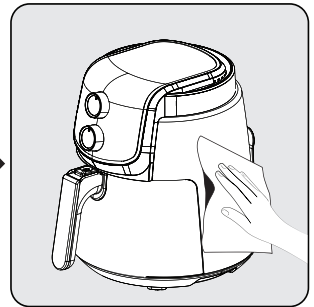

Para limpiar la superficie exterior del aparato, utilice un paño húmedo. Seque completamente el exterior del aparato.

i Para evitar la acumulación de sustancias extrañas, mantenga la base y el cajón de la cesta de cocción extraíble (7) siempre limpios.

4.2 Almacenamiento

- Si no va a utilizar el aparato durante mucho tiempo, almacénelo con cuidado.
- Desenchufe el aparato y deje que se enfríe antes de almacenarlo.
- Guarde el aparato en un lugar fresco y seco.
- Almacene el aparato y su cable fuera del alcance de los niños.

4.3 Transporte y envío

- Durante el transporte y el envío, cargue el aparato con su embalaje original. El embalaje del aparato protegerá el aparato contra daños físicos.
- No ponga objetos pesados sobre el aparato o su embalaje. El aparato puede dañarse.
- Si el aparato se cae, es posible que no funcione o que se produzcan daños permanentes.

5 Solución de problemas

	Problema	Causa principal	Solución
1	Aparato inoperativo	Corte de energía	Verifique el suministro de energía y asegúrese de que la energía está conectada.
		No alimentación en la toma de corriente o contacto deficiente	
		Desajuste de la tensión de alimentación con la tensión nominal del aparato	
2	Los alimentos están poco o demasiado cocidos	Tiempo de cocción inadecuado	Para determinar la cocción y el tiempo adecuados, combine las recetas y su experiencia personal
3	Humo en el primer uso	Restos de aceite antioxidante en el calentador del aparato	Establezca la temperatura al máximo y realice un precalentamiento de 10 a 15 minutos para eliminar el aceite antioxidante en la resistencia del aparato
4	Olor no identificable	Objeto extraño en la cesta de cocción, el cajón de la cesta y en el calentador	Limpie el objeto extraño
En caso de que el problema no se pueda resolver después de realizar la supervisión mencionada, póngase en contacto con nuestro servicio autorizado para su reparación.			



**Contacto para asistencia técnica:
902 877 665 / 932 992 581**

CONDICIONES DE GARANTÍA - ESPAÑA

El presente certificado cubre la garantía de reparación de su electrodoméstico de gama blanca y PAE (*) durante el periodo de garantía legal previsto en la ley, a partir de la fecha de venta, contra todo defecto de funcionamiento proveniente de fabricación o materiales; o de sustitución del aparato, salvo que una de estas opciones resulte imposible o desproporcionada respecto de la otra. Cuando usted detecte un defecto o anomalía en el aparato contacte de forma inmediata con nosotros para informarnos de la falta de conformidad. Los pequeños electrodomésticos (PAE) deberán ser entregados en el taller del servicio oficial de la marca para su revisión.

La presente garantía sólo será válida si se presenta factura, ticket de compra o el albarán de entrega correspondiente a la adquisición del producto. La presente garantía es válida en el territorio español y portugués para los aparatos distribuidos por Beko Electronics España S.L.. La garantía sólo tendrá validez sobre el primer comprador o adquirente del producto. La garantía será válida para aquellos aparatos cuya instalación sea correcta y estén ubicados en condiciones climáticas y medioambientales adecuadas para su correcto funcionamiento.

EXCLUSIONES DE LA GARANTÍA

El coste de la reparación será a cargo del usuario en los siguientes casos:

- Los aparatos utilizados para uso profesional o no exclusivamente doméstico.
- Los aparatos desmontados o manipulados por personas ajenas a los servicios técnicos expresamente autorizados.
- Las instalaciones, transporte, sustitución de aparatos, puestas en marcha, cambio de sentido de puertas.
- Intervenciones de mantenimiento o de información sobre el uso de los aparatos.
- Cambio de inyectores en aparatos de gas.
- Las averías provocadas por falta de mantenimiento o limpieza o aquellas provocadas por un uso indebido, sobrecarga, abandono o de manera no conforme a las instrucciones de uso o de instalación de los aparatos.
- Las averías producidas por causas fortuitas, siniestros de fuerza mayor o derivados de instalación incorrecta y en general, averías por causas ajenas al propio aparato.
- Las averías provocadas por conexiones que puedan presentar fluctuaciones, irregularidades o falta de uniformidad en el suministro, por ejemplo: suministro de agua impulsado por grupos de presión, energía solar, energía eólica, generadores eléctricos, u otro tipo de suministro no normalizado.
- La sustitución de materiales rotos o deteriorados por desgaste o uso no normal del aparato, o materiales consumibles tales como: juntas, plásticos, gomas, correas, cristales, escobillas, bombillas, asas, tiradores, tapas de quemadores, filtros, rejillas, ánodos de sacrificio (magnesio o similares) de calentadores o calderas, etc.
- Los aparatos que presenten oxidación, o daños por corrosión en esmaltes o pinturas, que puedan ser provocados por efectos químicos o electroquímicos del agua o cualquier otra sustancia, o aceleradas por circunstancias ambientales o climáticas no propicias.
- Defectos estéticos en serigrafía o pintura.
- Los daños de transporte o manipulación, golpes, etc.
- Los aparatos deben instalarse de forma accesible para su reparación, debiendo asumir el usuario los costes necesarios para el acceso al aparato para su reparación y sustitución.

La presente garantía no afecta a los derechos de que dispone el consumidor conforme a lo previsto en la legislación vigente. El Servicio Oficial de Asistencia Técnica resolverá cualquier incidencia que pudiera precisar su electrodoméstico siempre que el aparato esté instalado de forma accesible.

Para asegurarse que su electrodoméstico va a ser intervenido por un técnico oficial autorizado, rogamos solicite el carnet avalado por ANFEL (Asociación Nacional de Fabricantes de Electrodomésticos) a nuestros técnicos.

Las marcas BEKO y GRUNDIG se distribuyen por Beko Electronics España S.L.

DATOS APARATO (a rellenar por el Distribuidor):

Titular:		Sello Establecimiento:
Modelo:	Núm. serie:	
Establecimiento:	Fecha de compra:	

**El garante e importador de su electrodoméstico es: BEKO ELECTRONICS ESPAÑA S.L. Calle Provenza nº 388
3º Barcelona 08025, España.**

Conózcanos mejor en nuestra página: www.beko.com Conserve este documento, es importante para usted.

(*) Se consideran electrodomésticos de gama blanca, los aparatos de gran tamaño de cocina, limpieza, refrigeración y ventilación y el pequeño aparato electrodoméstico (PAE) aquellos aparatos de higiene personal, mantenimiento del hogar y preparación de alimentos.



**Contacte a assistência técnica:
707 014 192 / 215 557 319**

CONDIÇÕES DE GARANTIA - PORTUGAL

Este certificado cobre a garantia de reparação do seu eletrodoméstico da linha branca e pequeno eletrodoméstico (*) durante o período de garantia legal determinado pela legislação em vigor a contar da data de compra, contra defeitos de funcionamento provenientes do fabrico ou dos materiais; ou de substituição do aparelho, a menos que uma dessas opções seja impossível ou desproporcionada em relação à outra. Quando detetar um defeito ou anomalia no aparelho entre imediatamente em contacto connosco para nos informar da não conformidade. Os pequenos eletrodomésticos devem ser entregues na oficina de serviço oficial da marca para a sua revisão.

Esta garantia só será válida se for apresentada a fatura, o recibo de compra, ou a nota de entrega correspondente a aquisição do produto. Esta garantia é válida em território espanhol e português para aparelhos distribuído pela Beko Home Appliances Portugal, Unipessoal, Lda. A garantia só é válida para o primeiro comprador ou adquirente do produto. A garantia será válida para os aparelhos cuja instalação esteja correta e que estejam localizados em condições climáticas e ambientais adequadas para o seu correto funcionamento.

EXCLUSÕES DA GARANTIA

O custo da reparação será pago pelo utilizador nos seguintes casos:

- Aparelhos utilizados para uso profissional ou não exclusivamente doméstico.
- Os equipamentos desmontados ou manuseados por outras pessoas que não os serviços técnicos expressamente autorizados.
- Instalações, transporte, substituição de equipamento, colocação em funcionamento, alteração do sentido das portas.
- Intervenções de manutenção ou informações sobre a utilização dos aparelhos.
- Alteração de injetores em aparelhos a gás.
- As avarias causadas pela falta de manutenção ou limpeza, ou aquelas causadas por um uso inadequado, sobrecarga, abandono ou de uma forma a não respeitar as instruções de uso ou instalação dos aparelhos.
- As avarias provocadas por causas acidentais, sinistros de força maior ou resultantes de instalação inadequada e em geral, avarias por razões não relacionadas com o produto.
- As avarias causadas por ligações que podem apresentar flutuações, irregularidades ou falta de uniformidade no fornecimento, por exemplo: abastecimento de água impulsionado por grupos de pressão, energia solar, energia eólica, geradores de energia elétrica ou outro tipo de fornecimento não-padrão.
- A substituição de materiais quebrados ou danificados por desgaste ou uso não normal do aparelho, ou consumíveis tais como: juntas, plásticos, borracha, correias, vidros, pincéis, lâmpadas, asas, puxadores, tampas de queimadores, filtros, grelhas, ânodos de sacrifício (magnésio ou similares) de aquecedores ou caldeiras, etc.
- Os aparelhos que apresentem oxidação, ou danos por corrosão nos esmaltes ou na pintura, que possam ter sido causados por efeitos químicos ou eletroquímicos da água ou de qualquer outra substância, ou acelerados por circunstâncias ambientais ou climáticas desfavoráveis.
- Defeitos estéticos em serigrafia ou pintura.
- Os danos causados por transporte ou manuseio, colisões, etc.
- Os aparelhos devem ser instalados de forma acessível em caso de reparação, devendo o utilizador assumir os custos necessários para aceder ao aparelho para reparação e substituição.

A presente garantia não afeta os direitos de que o consumidor dispõe conforme o previsto na legislação em vigor.

O Serviço Oficial de Assistência Técnica resolverá qualquer incidente que o seu aparelho possa necessitar, desde que o aparelho seja instalado de forma acessível.

As marcas BEKO e GRUNDIG são distribuídas por Beko Home Appliances Portugal, Unipessoal, Lda

DADOS DO APARELHO (a ser preenchido pelo Distribuidor):

Detentor:	Carimbo do estabelecimento:	
Modelo:	Nº série:	
Estabelecimento:	Data de compra:	

O fiador e o importador do seu eletrodoméstico é: Beko Home Appliances Portugal, Unipessoal, Lda; Edifício Amoreiras Square; Rua Carlos Alberto da Mota Pinto, nº 17, 3ªA, Amoreiras 1070-313, Lisboa, Portugal.

Conheça-nos melhor na nossa página: www.beko.com Conserve este documento, é importante para si.

(*) São considerados eletrodomésticos da linha branca, os aparelhos de cozinha, limpeza, refrigeração e ventilação de tamanho grande e pequenos eletrodomésticos, os de higiene pessoal, manutenção do lar e preparação de alimentos.

Vă rugăm citiți mai întâi acest ghid!

Stimate client,

Vă mulțumim că ați ales un produs BEKO. Dorim să obțineți eficiența optimă de la acest produs de înaltă calitate fabricat cu tehnologie de ultimă generație. Vă rugăm să citiți și să înțelegeți integral acest ghid și documentația suplimentară înainte de utilizare și să îl păstrați ca referință. Includeți acest ghid împreună cu unitatea dacă o predați altcuiva. Respectați toate avertismentele și informațiile din acest document și urmați instrucțiunile.

Simboluri și semnificațiile lor

Aceste simboluri sunt utilizate în prezentul ghid:



Informații și recomandări importante privind utilizarea aparatului.



AVERTIZARE: Avertismente privind vătămarea corporală sau daunele materiale.



Adecvat pentru contactul cu alimentele.



Nu imersați aparatul, cablul de alimentare sau ștecherul de alimentare în apă sau în alte lichide.



Clasa de protecție la electrocutare.



**HĂRTIE
RECICLATĂ &
RECICLABILĂ**

1 Instrucțiuni importante privind siguranța și mediul

Această secțiune conține instrucțiuni de siguranță pentru prevenirea pericolelor care pot cauza vătămări corporale sau daune materiale.

Orice garanție este nulă dacă aceste instrucțiuni nu sunt respectate.

1.1 Siguranță generală

- Acest aparat este conform cu standardele internaționale de siguranță.
- Acest aparat este destinat numai uzului casnic și preparării alimentelor. Nu este adecvat pentru utilizare în scopuri industriale.
- Acest aparat nu poate fi utilizat de copii cu vârste cuprinse între 0 și 8 ani. Aparatul poate fi utilizat numai de copii cu vârsta minimă de 8 ani, cu condiția ca aceștia să fie supravegheați permanent. Acest aparat poate fi utilizat de persoane cu capacități fizice, senzoriale sau mentale reduse sau care nu au experiență și cunoștințe despre produs, cu condiția să fie supravegheate sau instruite cu privire la utilizarea în siguranță a produsului și la riscurile pe care le implică acesta.
- Operațiunile de curățare și de întreținere realizate de utilizator nu vor fi efectuate de copii, cu excepția cazului în care aceștia sunt supravegheați de adulți.
- Nu lăsați produsul și cablul acestuia la îndemâna copiilor cu vârsta sub 8 ani.
- Poziționați mânerul aparatelor de gătit (dacă există) astfel încât lichidele fierbinți să nu curgă și să le așezați în siguranță.
- Asigurați-vă că tensiunea indicată pe aparat este aceeași cu tensiunea de alimentare de la priză.
- Utilizați aparatul cu o fișă cu împământare.
- Nu utilizați aparatul cu un prelungitor.
- Nu așezați aparatul pe sau lângă surse de căldură, precum cuptoare și sobe.
- Pentru a preveni deteriorarea cablului de alimentare, evitați prinderea, îndoirea sau frecarea acestuia de margini ascuțite.
- Nu deconectați aparatul prin tragerea de cablu.

1 Instrucțiuni importante privind siguranța și mediul

- Nu imersați aparatul sau cablul acestuia în apă pentru curățare.
- Nu lăsați aparatul nesupravegheat în timp ce este conectat la priză.
- Nu dezasamblați aparatul.
- Utilizați doar componente originale sau componente recomandate de către producător.
- Scoateți aparatul din priză înainte de a curăța și usca complet toate componentele după curățare.
- Curățați aparatul conform instrucțiunilor din secțiunea Curățarea și întreținerea.
- Nu introduceți bucăți mari de alimente în aparat, deoarece pot provoca un incendiu.
- Nu atingeți ștecherul aparatului dacă aveți mâinile umede sau ude.
- Nu utilizați aparatul în medii umede.
- Nu deplasați aparatul în timpul utilizării și dacă uleiul din interior este fierbinte.
- Nu utilizați aparatul în medii și substanțe explozive sau inflamabile sau în apropierea acestora.
- Pentru a evita riscul de arsuri, nu atingeți suprafețele fierbinți.
- Lăsați aparatul să se răcească într-un loc sigur, inaccesibil copiilor.
- Nu blocați orificiile de admisie și de evacuare a aerului în timpul funcționării aparatului.
- Nu vă aplecați deasupra aparatului în timp ce acesta este în uz. În timpul utilizării, din aparat iese aer fierbinte!
- Aparatul se încălzește în timpul utilizării. Pentru a evita riscul de arsuri, nu atingeți suprafețele fierbinți.
- Asigurați-vă că încăperea este ventilată corespunzător în timpul utilizării.
- În caz de incendiu, scoateți aparatul din priză.
- Nu turnați apă pe aparat, deoarece poate provoca pericol de electrocutare.
- Nu utilizați aparatul cu un cronometru extern sau cu un sistem de telecomandă separat.

1 Instrucțiuni importante privind siguranța și mediul

- Pentru acest aparat, utilizați numai articole de bucătărie metalice cu mânere izolate.
- Nu puneți nimic pe aparat în timpul funcționării sau încălzirii.
- Pentru a deconecta, rotiți selectorul de timp și selectorul de temperatură în poziția oprit. Apoi scoateți aparatul din priză.
- Dacă păstrați materialele de ambalare, depozitați-le în locuri inaccesibile copiilor.
- Dacă cablul de alimentare este deteriorat, acesta trebuie înlocuit de producător, de agentul său de service sau de persoane calificate similar pentru a evita un pericol.

1.1 Conformitate cu Directiva WEEE și depozitarea la deșeurile a produsului uzat:

Acest produs respectă Directiva UE WEEE (2012/19/UE). Produsul este marcat cu un simbol de clasificare pentru deșeurile electrice și electronice (WEEE).



Acest simbol indică faptul că produsul nu trebuie eliminat cu alte deșeurile menajere la finalul perioadei de utilizare. Dispozitivele utilizate trebuie returnate la punctul special de reciclare de dispozitive electrice și electronice. Pentru a găsi aceste sisteme de colectare contactați autoritățile locale sau distribuitorul de la care a fost achiziționat produsul. Fiecare gospodărie are un rol important în

recuperarea și reciclarea electrocasnicelor vechi. Eliminarea corespunzătoare a electrocasnicelor utilizate ajută la prevenirea posibilelor consecințe negative pentru mediu și sănătatea umană.

1.2 Conformitate cu Directiva RoHS:

Produsul pe care l-ați achiziționat respectă Directiva UE RoHS (2011/65/UE). Nu conține materiale dăunătoare și interzise specificate în Directivă.

1.3 Informații despre ambalaj



Ambalajul produsului este fabricat din materiale reciclabile, în conformitate cu legislația națională. Nu eliminați deșeurile de ambalaje împreună cu deșeurile menajere sau alte deșeurile, ci eliminați-le în zonele de colectare a ambalajelor specificate de către autoritățile locale.

1.4 Aspecte importante pentru economisirea energiei

În timpul utilizării aparatului, respectați timpii recomandați în manual. Scoateți din priză aparatul după fiecare utilizare.

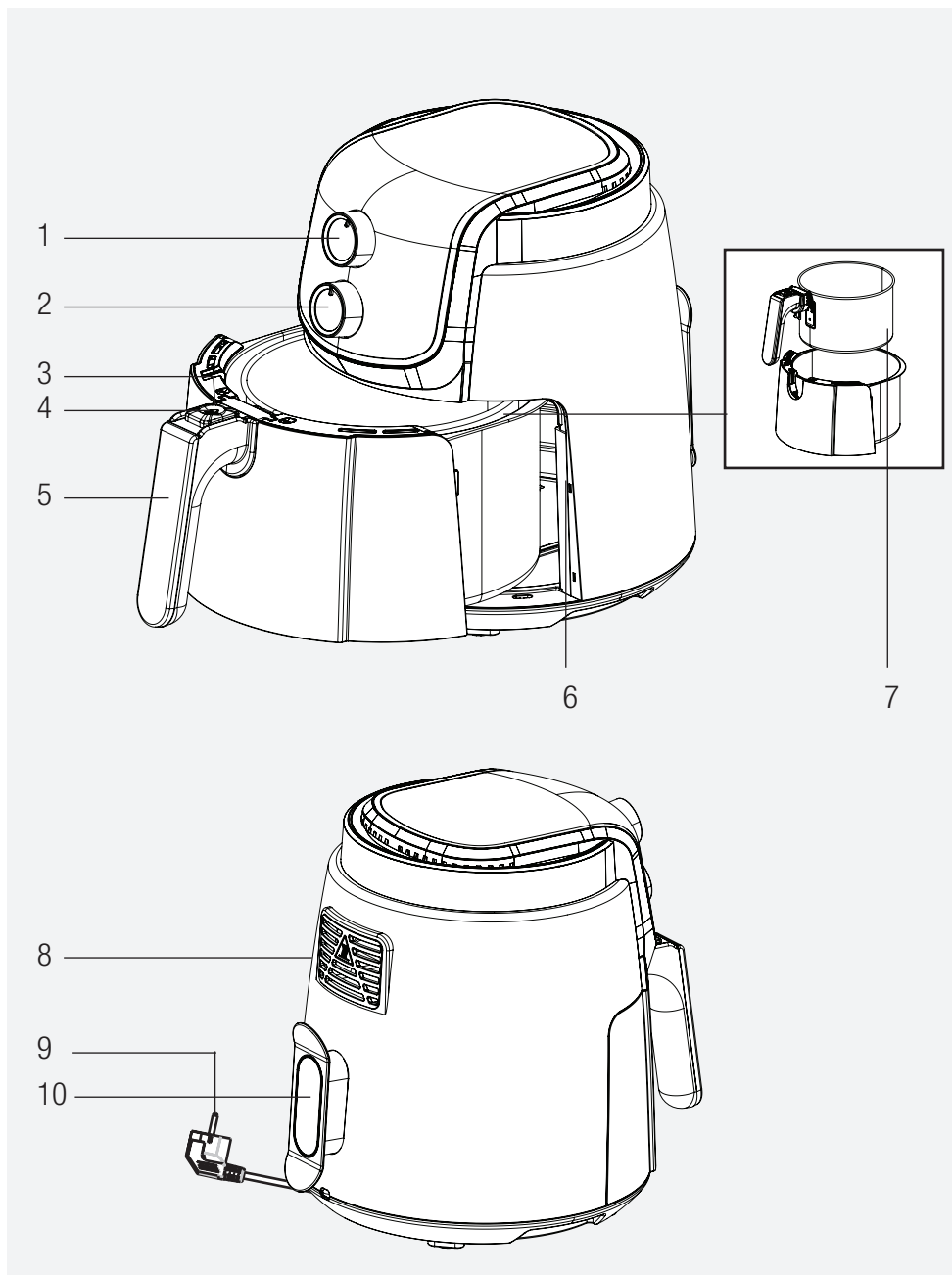

Semnele de pe aparat și valorile specificate în documentele furnizate împreună cu produsul au fost obținute în condiții de laborator în conformitate cu standardele aferente. Valorile pot varia în funcție de utilizarea aparatului și de condițiile ambientale. Valorile de alimentare au fost testate la o tensiune de 230 V.

1. Buton cronometru
2. Buton de control al temperaturii
3. Capac de protecție
4. Buton de eliberare a coșului
5. Mâner
6. Sertar coș
7. Coș detașabil de gătit
8. Evacuare aer
9. Cablu de alimentare
10. Slot pentru înfășurarea cablului

Date tehnice

Sursa de alimentare	220-240V~, 50-60Hz
Consum electric	1500 W

2 Funcționarea

2. Utilizare destinată

- Aparatul este destinat numai pentru uzul casnic, nu este adecvat pentru uzul profesional.
- Aparatul poate emite puțin fum când îl utilizați pentru prima dată. Este un lucru normal.

2.1 Pregătirea aparatului pentru utilizare

- Utilizați aparatul în poziție verticală pe o suprafață stabilă, plată, curată, uscată și antiderapantă.

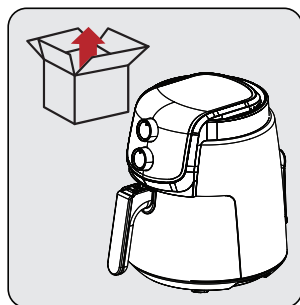

Înainte de a utiliza aparatul pentru prima dată, scoateți ambalajul și așezați aparatul într-o zonă plată și curată.

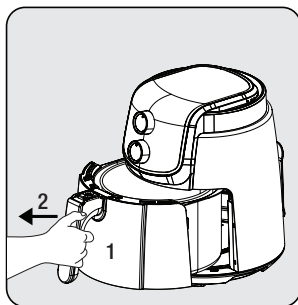

Prindeți ferm mânerul (5) pentru a elibera coșul de gătit detașabil (7); apoi, scoateți sertarul din aparat.

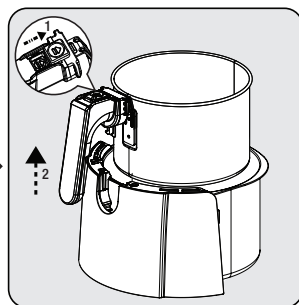

Pentru a scoate coșul din sertar, așezați sertarul pe o suprafață plană. Glisați capacul de protecție (3), apăsați butonul de eliberare a coșului (4) și ridicați coșul din sertar și scoateți-l.

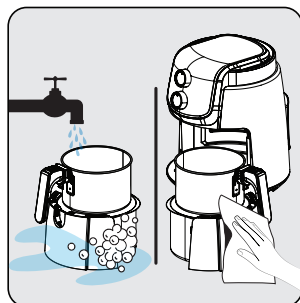

Curățați sertarul coșului (6) și coșul de gătit detașabil (7) cu apă caldă și săpun și apoi uscați bine suprafața exterioară a aparatului și piesele pe care tocmai le-ați spălat.

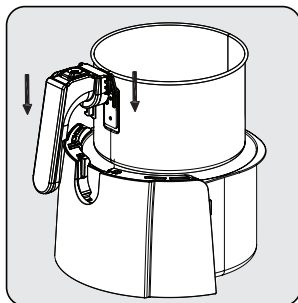

Pe ambele părți ale mânerului există 2 caneluri. Blocați coșul în sertar glisând clemele în canelurile din partea superioară a sertarului coșului.

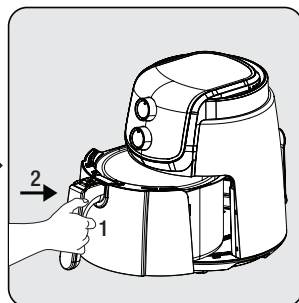

Atașați sertarul la aparat după ce ati curățat toate componentele. Aparatul dvs. este gata de utilizare.



Nu folosiți sertarul coșului (6) fără coșul de gătit detașabil (7) din acesta.

2 Funcționarea

2.2.1 Gătitul

- Amestecați alimentele cu ulei înainte de a le pune în coșul de gătit detașabil (7).



Nu apucați direct sertarul coșului (6) și coșul de gătit detașabil (7) când acestea sunt fierbinți, ci apucați de mâner.

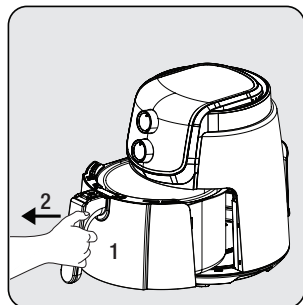

Apucați ferm de mânerul coșului de gătit detașabil (7) pentru a deschide sertarul coșului (6); apoi, scoateți sertarul din aparat și poziționați-l pe o suprafață plană și curată.

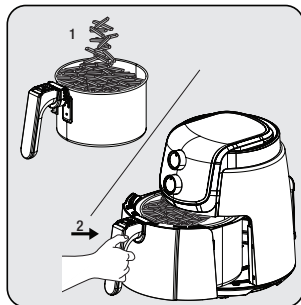

Puneți alimentele în coșul de gătit detașabil (7). Atașați apoi coșul la aparat și asigurați-vă că se potrivește perfect.

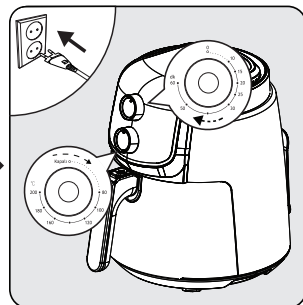

Conectați aparatul și setați cronometrul și butonul de control al temperaturii în funcție de tipul de alimente. Aparatul începe să gătească.

- Dacă aparatul este rece, rotiți butonul rotativ al cronometrului (1) la +5 minute pentru preîncălzire.
- Aparatul nu se va încălzi decât dacă setați butonul rotativ al cronometrului.
- Pentru a vă asigura că procesul de prăjire/prăjire este uniform, scoateți și scuturați sertarul coșului și verificați-l, dacă este necesar. Dacă este necesar, reglați temperatura.
- Puteți opri aparatul în orice moment, răsucind butonul cronometrului la poziția „0”.



Când amestecați alimentele, asigurați-vă că coșul este în poziția blocat. Nu apăsați butonul de eliberare a coșului (4) în timp ce amestecați ingredientele din coșul de gătit detașabil (7).

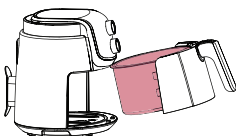

Evitați contactul coșului de gătit cu suprafața exterioră a aparatului, deoarece suprafața coșului de gătit (7) va fi fierbinte atât în timpul cât și după gătit.

2 Funcționarea

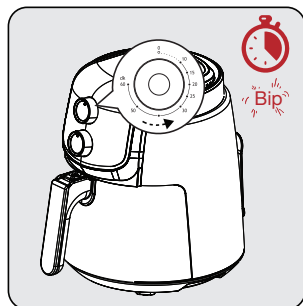

Când timpul setat este expirat se va auzi Un sunet de avertizare iar aparatul dumneavoastră se oprește automat.

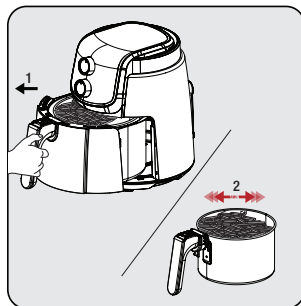

Scoateți coșul de gătit detașabil (7) și verificați alimentele, dacă sunt prăjite sau congelate sau nu. Dacă este necesar un timp suplimentar de gătire, puteți prelungi timpul de gătire puțin mai mult.

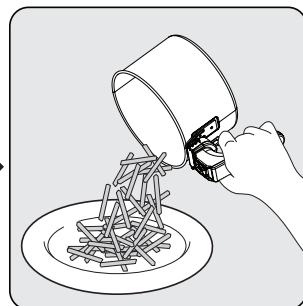

După încheierea procesului, puneți ingredientele din coș într-un castron sau într-o farfurie. Având în vedere faptul că uleiul fierbinte sau care se scurge se poate acumula în partea inferioară a coșului de gătit detașabil (7), nu uitați să scoateți coșul cu ingrediente din sertarul coșului înainte de a servi mâncarea.



- Lăsați alimentele să se odihnească timp de 5 până la 10 secunde înainte de a le scoate din coșul de gătit detașabil (7).
- Utilizați clești pentru a scoate alimentele mari sau moi din coș.
- Atunci când o parte de produse alimentare este gata, produsul este gata imediat pentru o altă parte.
- Dacă este necesar, efectuați pregătirile după scoaterea coșului de gătit detașabil (7) din aparat. Așezați coșul de gătit detașabil (7) pe un suport de protecție după ce îl scoateți din aparat.



- Rețineți că aparatul poate fi foarte fierbinte în timpul detașării.
- Când gătitul este încheiat, aduceți atât butonul de control al temperaturii, cât și butonul cronometrului în pozițiile „Oprit” și „0”.



- Siliconul din coșul de gătit este rezistent la temperaturi ridicate și este produs dintr-un material care nu dăunează atunci când este utilizat împreună cu alimente. Acest material previne zgârirea coșului. Prin urmare, asigurați-vă că nu este îndepărtat în timp ce gătiți alimente.
- Nu uitați de aburul fierbinte care poate fi evacuat în timp ce trageți sertarul coșului (6) și nu-l atingeți cu mâinile goale, deoarece este foarte fierbinte.
- Folosiți o ustensilă auxiliară (clești etc.) care nu afectează suprafața interioară a aparatului pentru a scoate alimentele gătite.

3 Rețete

Tabelul de mai jos oferă o prezentare generală a timpilor de gătire pentru diferite alimente. Timpul de gătire variază în funcție de grosimea și textura alimentelor. Aveți în vedere timpul și cantitățile recomandate ca valori aproximative.

Pentru a obține rezultate de succes înainte de procesul de gătire efectuați un proces de preîncălzire până când aparatul ajunge la temperatura recomandată specificată în tabel.

ALIMENT	CANTITATE ȘI FORMĂ	TEMPERATURĂ	TIMP (MIN)	REPETARE AMESTECARE
CRENVURȘTI	Tăiați 500 gr în trei sau în formă de floare	180 °C	10	
CÂRNAȚI KASAP	Tăiați o bucată de cârnăț pe jumătate longitudinal și latitudinal	180 °C	10	
CHIFTELE KASAP	40 gr. 6 chiftele pregătite manual	180 °C	10	
CHEC CU PORTOCAL	Aluat de chec cu bucățele de ciocolată și portocale, conținând 1+1/4 cană făina	Folosiți hârtie de copt la 160 °C și apoi la 140 °C	20 de minute la 160 °C și 40 de minute la 140 °C,	
MUȘCHI	150 gr. tăiat cuburi	200 °C	15	0 dată la 8 minute
MORCOVI	Doi morcovi de dimensiune medie tăiați în felii rotunde groase	200 °C	35	0 dată la 15 și 30 minute
FALAFEL	100 gr. înghețat	180 °C	20	0 dată la 10 minute
CARTOFI PRĂJIȚI	Felii rotunde din 1/4 de cartof, 500 gr.	180 °C	15	0 dată la 5 minute
CROCHETE DE CARTOFI	9 crochete de cartofi gata de preparat	180 °C	20	
NĂUT CROCANT	100 gr. Năut înmuiat în apă și fiert 10 minute	180 °C	30	0 dată la 15 minute
Inele de patiserie	3 inele cu dimensiuni standard	Folosiți hârtie pentru copt la 180 °C	20	

4 Curățarea și întreținerea

4.1 Curățarea

i Nu utilizați benzină, solvenți, agenți abrazivi de curățare, obiecte metalice sau perii dure pentru a curăța aparatul.

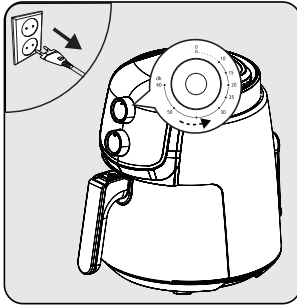

Opriti aparatul și scoateți-l din priză.

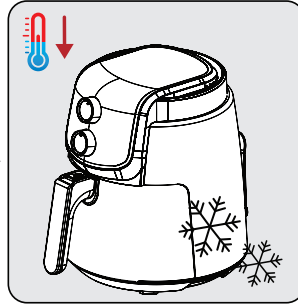

Așteptați ca aparatul să se răcească complet.

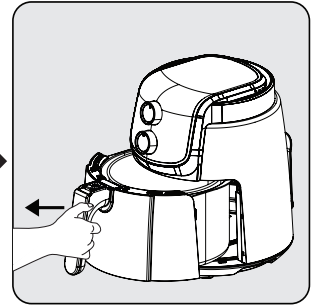

Scoateți coșul de gătit detașabil (7) din sertar.

i Îndepărtați coșul de gătit detașabil (7) și sertarul pentru coș (6) pentru a răci mai rapid aparatul.

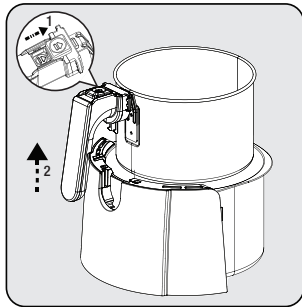

Apăsăți butonul de eliberare a coșului (4) și ridicați și trageți mânerul (5) în sus și astfel scoateți coșul de gătit detașabil (7).



Curățați coșul de gătit detașabil (7) și sertarul coșului (6) cu apă caldă și săpun și apoi uscați bine.

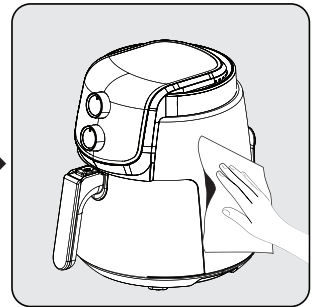

Utilizați o cârpă umedă pentru a curăța suprafața exterioară a aparatului. Uscați complet exteriorul aparatului.

i Păstrați întotdeauna curate baza și sertarul coșului de gătit detașabil (7) pentru a evita acumularea de substanțe străine.

4.2 Depozitarea

- Dacă nu intenționați să utilizați dispozitivul pentru o perioadă lungă, depozitați-l cu grijă.
- Scoateți aparatul din priză și lăsați-l să se răcească înainte de a-l depozita.
- Depozitați aparatul într-un loc uscat și rece.
- Păstrați aparatul și cablul acestuia departe de accesul copiilor.

4.3 Transportul și expedierea

- În timpul expedierii și transportului, transportați aparatul în ambalajul său original. Ambalajul aparatului îl va proteja împotriva deteriorării fizice.
- Nu puneți obiecte grele pe aparat sau pe ambalajul acestuia. Produsul se poate deteriora.
- Dacă aparatul este scâpat, este posibil ca aparatul să nu funcționeze sau să se deterioreze permanent.

5 Depanare

	Problema	Cauză principală	Soluție
1	Aparatul nu funcționează	Alimentarea este întreruptă	Verificați sursa de alimentare și asigurați-vă că este din nou pornită.
		În priză nu este curent sau contactul nu este bun	
		Tensiunea de alimentare nu se potrivește cu tensiunea nominală a aparatului	
2	Mâncare insuficient gătită/supra-gătită	Timpul de gătit nu este adecvat	Combinați rețetele și experiența dvs. personală pentru a determina timpul de gătit și momentul potrivit
3	Fum la prima utilizare	Pe încălzitorul aparatului a rămas ulei antirugină	Setați temperatura la maxim și efectuați o preîncălzire timp de 10-15 minute pentru a îndepărta uleiul antirugină de pe încălzitorul aparatului
4	Miros neidentificat	Obiect străin în coșul de gătit, sertarul coșului și încălzitor	Îndepărtați obiectul străin
Contactați service-ul autorizat pentru reparații, în cazul în care problema nu poate fi rezolvată după efectuarea depănării menționate mai sus.			



CERTIFICAT DE GARANȚIE

Tensiune de alimentare/frecvență: 220-240V~, 50-60Hz
Importator: ARCTIC S.A., Găești, Dâmbovița, str. 13 Decembrie nr. 210, email: office@arctic.ro

TIP: **Electrocasnice mici de bucătărie**

Cuptor cu microunde

Purificatoare de aer

Model / Serie:.....

VÂNZĂTOR

Nr. factură:.....Data:

Vânzător (firma, localitatea):

CUMPĂRĂTOR

NumeLocalitatea

Str.Nr.BlocSc.Et.Ap.

Județ TelefonE-mail

S-a efectuat proba de funcționare a aparatului, s-a prezentat modul de folosire, s-au predat instrucțiunile de utilizare și toate accesoriile. Am primit aparatul în perfectă stare de funcționare.

Stimați clienți,

La cumpărare vă recomandăm să solicitați efectuarea probei de funcționare și să verificați existența instrucțiunilor de utilizare și a accesoriilor.

Pentru a putea beneficia de toate avantajele produselor și serviciilor noastre vă rugăm:

- să citiți cu atenție și să respectați recomandările prezentate în "Instrucțiunile de utilizare".

- să păstrați cu grijă acest certificat pentru a-l putea prezenta (împreună cu documentul fiscal de achiziție), personalului SERVICE ARCTIC, la orice sesizare efectuată în perioada de garanție.

Vă mulțumim că ați optat pentru cumpărarea unui produs Beko!

Garanția legală de conformitate

Durata medie de utilizare a produsului este de 5 ani!

Perioada de garanție a produsului este de 3 ani de la livrarea produsului*.

Perioada de 3 ani garanție se compune din garanția legală de conformitate de 2 (doi) ani la care se adaugă garanția comercială de durabilitate de 1 (un) an. Acordarea garanției comerciale de durabilitate se acordă în aceleași condiții în care se acordă garanția legală de conformitate.

*prin „produs” se înțelege „bun” conform OUG nr. 140/2021¹

Perioada de garanție legală de conformitate pentru conținutul digital sau serviciul digital în cazul produselor cu elemente digitale pentru care contractul de vânzare-cumpărare prevede furnizarea continuă de conținut digital sau a serviciului digital pe durată determinată este de:

a) 2 ani de la livrare, respectiv de la livrarea bunului - pentru produse cu durata medie de utilizare de 5 ani (art. 9 (3) din OUG nr. 140/2021);

b) 5 ani de la livrare, respectiv de la livrarea bunului - pentru produse cu durata medie de utilizare mai mare de 5 ani (art. 9 (3) din OUG nr. 140/2021);

c) Pe tot parcursul perioadei de furnizare a conținutului / serviciului digital - pentru furnizare continuă a conținutului / serviciului digital pe o perioadă mai mare de 5 ani (art. 9 (4) din OUG nr. 140/2021).

¹Ordonanță de urgență 140/2021 privind anumite aspecte referitoare la contractele de vânzare de bunuri



Service-ul acestui produs este asigurat de ARCTIC S.A. cu sediul în Găești, Dâmbovița, str. 13 Decembrie nr. 210. • *9010 • www.arctic.ro • www.beko.ro • e-mail: service@arctic.ro
Program Call Center: Luni - Vineri 08:30 - 20:00; Sâmbătă 08:30 - 17:00



Remedii incluse în garanția legală de conformitate conform OUG nr. 140/2021 (vă rugăm să aveți în vedere prevederile de mai jos)

ARCTIC garantează toate drepturile legale prevăzute de OUG nr. 140/2021 în beneficiul consumatorilor cu privire la garanția legală de conformitate. Dispozițiile prezentului certificat de garanție legală de conformitate se completează, în mod corespunzător, cu dispozițiile OUG nr. 140/2021.

În caz de neconformitate, consumatorul are dreptul de a beneficia de aducerea în conformitate a bunurilor, de a beneficia de o reducere proporțională a prețului sau de a obține încetarea contractului, în condițiile legii - art. 11 (1).

Consumatorii pot să opteze pentru o anumită măsură corectivă în cazul în care neconformitatea bunurilor este constatată la scurt timp după livrare, fără a depăși 30 de zile calendaristice - art. 11 (7).

Pentru ca bunurile să fie aduse în conformitate, consumatorul poate opta între reparație și înlocuire, cu excepția cazului în care măsura corectivă aleasă ar fi imposibilă sau, în comparație cu cealaltă măsură corectivă disponibilă, ar impune vânzătorului costuri care ar fi disproportionale, luând în considerare toate circumstanțele (ex. valoarea bunurilor în cazul în care nu ar fi existat neconformitatea, gravitatea neconformității sau dacă măsura corectivă alternativă ar putea fi executată fără vreun inconvenient semnificativ pentru consumator) - art. 11 (2).

Instalarea incorectă a bunurilor (art. 7).

Orice neconformitate cauzată de instalarea incorectă a bunurilor este considerată ca reprezentând o neconformitate a bunurilor, în oricare din următoarele situații:

- a) instalarea face parte din contractul de vânzare și a fost realizată de vânzător sau sub răspunderea vânzătorului;
- b) instalarea, destinată să fie realizată de consumator, a fost realizată de acesta și instalarea incorectă s-a datorat unor deficiențe în instrucțiunile de instalare furnizate de vânzător sau, în cazul bunurilor cu elemente digitale, de către vânzătorul sau furnizorul conținutului digital sau al serviciului digital.

Proba neconformității.

Orice neconformitate care este constatată în termen de un an de la data la care bunurile (inclusiv cele cu elemente digitale) au fost livrate este prezumată a fi existat deja în momentul livrării bunurilor până la proba contrarie sau cu excepția cazului în care această prezumție este incompatibilă cu natura bunurilor sau cu natura neconformității - art. 10 (1).

În cazul bunurilor cu elemente digitale pentru care contractul de vânzare prevede furnizarea continuă de conținut digital sau de servicii digitale pentru o anumită perioadă, sarcina probei cu privire la conformitatea conținutului digital sau a serviciului digital pe parcursul perioadelor de garanție legală îi revine vânzătorului în cazul unei neconformități care este constatată pe parcursul acestei perioade - art. 10 (3).

Remediere prin reparație.

În cazul în care neconformitatea este remediată prin reparație, termenele de garanție legală se prelungesc cu timpul de nefuncționare a bunului, din momentul la care a fost adusă la cunoștința vânzătorului lipsa de conformitate până la predarea efectivă a bunului în stare de utilizare normală către consumator - art. 12 (6).

Remediere prin înlocuire.

În cazul în care neconformitatea este remediată prin înlocuire, pentru bunurile care înlocuiesc bunurile neconforme, termenele legale de garanție pentru produsul înlocuit încep să curgă de la data înlocuirii cu noul produs - art. 12 (7).

Reducerea prețului și încetarea contractului.

Consumatorul are dreptul fie să obțină o reducere proporțională a prețului în conformitate cu legea, fie să obțină încetarea contractului de vânzare în condițiile legii, în oricare dintre următoarele cazuri - art. 11(4):

- a) vânzătorul nu a finalizat reparația sau înlocuirea sau, după caz, nu a finalizat reparația sau înlocuirea potrivit prevederilor legii sau vânzătorul a refuzat să aducă în conformitate bunurile potrivit prevederilor legii;
- b) se constată o neconformitate, în pofida eforturilor vânzătorului de a o remedia;
- c) neconformitatea este de o asemenea gravitate încât justifică o reducere de preț sau dreptul la încetarea imediată a contractului de vânzare;
- d) vânzătorul a declarat că nu va aduce bunurile în conformitate într-un termen rezonabil sau fără inconveniente semnificative pentru consumator ori acest lucru reiese clar din circumstanțele cazului.

Consumatorul are dreptul de a suspenda plata unei părți restante din prețul bunurilor sau a unei părți a acesteia până în momentul în care vânzătorul își va fi îndeplinit obligațiile care îi revin în temeiul legii - art. 11(6). Reducerea de preț este proporțională cu diminuarea valorii bunurilor primite de consumator în comparație cu valoarea pe care bunurile ar avea-o dacă ar fi în conformitate - art.13.

Încetarea contractului:

- a) nu poate fi solicitată dacă vânzătorul dovedește că neconformitatea este minoră;
- b) poate fi solicitată pentru totalitatea bunurilor achiziționate și livrate, deși motivul de încetare vizează doar anumite bunuri, în cazul în care consumatorului nu i se poate pretinde în mod rezonabil să accepte să păstreze numai bunurile conforme;
- c) determină obligația consumatorului de a returna vânzătorului bunurile, pe cheltuiala vânzătorului;
- d) determină obligația vânzătorului de a rambursa consumatorului prețul plătit pentru bunuri la primirea bunurilor sau a unei dovezi prezentate de consumator că bunurile au fost returnate; vânzătorul va folosi aceleași modalități de plată ca și cele folosite de consumator pentru tranzacția inițială, cu excepția cazului în care consumatorul a fost de acord cu o altă modalitate de plată și cu condiția de a nu cădea în sarcina consumatorului plata de comisioane în urma rambursării.

Garanția legală pentru viciu ascuns este aplicabilă în condițiile legii, conform OG nr. 21/1992 (revizia 2) privind protecția consumatorului, OUG nr. 140/2021 și Codului Civil. Viciul ascuns reprezintă deficiența calitativă a unui produs livrat sau a unui serviciu prestat care nu a fost cunoscută și nici nu putea fi cunoscută de către consumator prin mijloacele obișnuite de verificare.



Service-ul acestui produs este asigurat de ARCTIC S.A. cu sediul în Găești, Dâmbovița, str. 13 Decembrie nr. 210. • *9010 • www.arctic.ro • www.beko.ro • e-mail: service@arctic.ro
Program Call Center: Luni - Vineri 08:30 - 20:00; Sâmbătă 08:30 - 17:00

UNITĂȚILE SERVICE ALE ARCTIC S.A. EXECUTĂ REPARAȚII ÎN TERMENUL DE GARANȚIE ȘI ÎN AFARA ACESTUIA

Nr. crt.	Data Reclamației	Data primirii în reparație	Reparat			Prelungirea termenului de garanție	Efectuarea verificării	
			Programat	Data ridicării aparatului	Cauza întârzierii		SERVICE	CLIENT

CONDIȚII SUPLEMENTARE DE GARANȚIE :

Pentru orice defecțiune apărută în perioada de garanție, apeleți la vânzător (respectiv, prin magazinul de unde a fost achiziționat produsul sau direct prin Call Center Arctic). Prelungirea termenului de garanție se va înscrie în certificatul de garanție de către unitatea SERVICE care a efectuat reparația. Garanția acoperă repararea și/sau înlocuirea pieselor constatate ca neconforme în sensul OUG nr.140/2021. (necauzate de consumator) de către tehnicienii Service Arctic.

Termenul de realizare a operațiilor de reparație, înlocuire sau întreținere este de 15 zile calendaristice de la data la care cumpărătorul a sesizat lipsa de conformitate către vânzător (respectiv, prin magazinul de unde a achiziționat produsul sau direct, prin Call Center Arctic).

Reparațiile /înlocuirile se efectuează cu respectarea următoarelor condiții - art.12(1)-(5) din OUG nr.140/2021:

- a) fără costuri și fără vreun inconvenient semnificativ pentru consumator, fiindă seama de natura bunurilor și de scopul pentru care consumatorul a solicitat bunurile în cauză;
- b) consumatorul pune bunurile la dispoziția vânzătorului, iar vânzătorul preia bunurile înlocuite pe propria cheltuială;
- c) obligația de a repara sau înlocui bunurile include, după caz, demontarea bunurilor neconforme și instalarea bunurilor de înlocuire sau a bunurilor reparate sau suportarea costurilor aferente demontării și instalării;
- d) consumatorul nu este obligat să plătească pentru utilizarea normală a bunurilor înlocuite în perioada care a precedat înlocuirea acestora.

Reclamațiile referitoare la aspectele prevăzute mai jos, se rezolvă numai contra cost:

- piesele și accesoriile care prezintă lovituri, zgârieturi, spărturi sau deformări din vina exclusivă a consumatorului.

PRODUSUL NU BENEFICIAZĂ DE GARANȚIE ÎN URMĂTOARELE CAZURI:

1. Nu au fost respectate instrucțiunile de garanție, manipulare, instalare, utilizare și întreținere prescrite.
2. Subansamblurile și accesoriile casabile care se deteriorează în timpul transportului vor fi înlocuite de vânzător (în cazul în care transportul e asigurat de vânzător sau sub responsabilitatea acestuia).
3. Garanția nu se acordă subansamblelor și accesoriilor casabile ale produselor care suferă deteriorări din vina exclusivă a consumatorului.
4. Tensiunea de alimentare are valori care nu se încadrează în limitele prevăzute de standarde (SREN 50160).
5. Instalația electrică a utilizatorului prezintă improvizații sau neconformități.
6. Produsul a fost folosit în alte scopuri decât cel pentru care a fost proiectat.
7. Produsul a suportat intervenții (reparații, modificări) din partea unor persoane neautorizate de producător.

Drepturile consumatorului sunt cele prevăzute în OUG nr. 140/2021 și OG 21/1992 (republicată).

În cadrul acestui proces, Arctic vă prelucrează date cu caracter personal, cu respectarea legilor aplicabile privind confidențialitatea și protecția datelor. Pentru informații complete despre modul în care vă prelucreăm datele, precum și despre drepturile dumneavoastră, vă rugăm să consultați secțiunea 'Protecția datelor personale', accesând site-ul nostru la adresa <https://www.beko.ro/>.

Si prega di leggere questa guida prima dell'uso!

Gentile Cliente,

Grazie per aver scelto un prodotto BEKO. Vorremmo che da questo prodotto di alta qualità fabbricato con una tecnologia all'avanguardia ottenessi l'efficienza ottimale. Prima dell'uso assicurati di aver letto e compreso a fondo questa guida e la documentazione supplementare e conservale come riferimento. Fornisci questa guida con l'unità se la consegni a qualcun altro. Osserva tutte le avvertenze e le informazioni qui contenute e segui le istruzioni.

Simboli e loro significati

In tutta questa guida sono utilizzati i seguenti simboli:



Informazioni importanti e raccomandazioni sull'uso dell'elettrodomestico.



AVVERTIMENTO: Avvertenze su lesioni personali o danni materiali.



Prodotto adatto al contatto con gli alimenti.



Non immergere l'elettrodomestico, il cavo di alimentazione o la spina in acqua o altri liquidi.



Grado di protezione contro le scosse elettriche



**CARTA RICICLA-
TA E RICICLA-
BILE**

1 Importanti istruzioni di sicurezza e ambientali

Questa sezione contiene istruzioni di sicurezza per prevenire pericoli che possono provocare lesioni o danni materiali.

Qualsiasi garanzia è nulla se queste istruzioni non vengono seguite.

1.1 Norme di sicurezza generali

- Questo elettrodomestico è conforme alle norme di sicurezza internazionali.
- Questa apparecchiatura è destinata esclusivamente all'uso domestico e alla preparazione di cibi. L'apparecchiatura non è adatta per un uso professionale.
- Questa apparecchiatura non può essere utilizzata da bambini di età compresa tra 0 e 8 anni. L'apparecchiatura può essere utilizzata unicamente da bambini di età pari o superiore a 8 anni, a condizione che siano costantemente sottoposti a sorveglianza. Questa apparecchiatura può essere utilizzata da persone con capacità fisiche, uditive o mentali limitate, oppure prive di esperienza e conoscenza, se sono dotate di supervisione o informazioni sull'uso sicuro e sui rischi incontrati.
- Le operazioni di pulizia e la manutenzione da parte dell'utente non devono essere eseguite dai bambini a meno che non siano sotto la supervisione di adulti.
- Tenere il prodotto e il cavo del prodotto fuori dalla portata dei bambini di età inferiore agli 8 anni.
- Posizionare le impugnature degli apparecchi di cottura (ove presenti) in modo che i liquidi caldi non fuoriescano. Collocare gli apparecchi di cottura in posizioni sicure.
- Assicurarsi che la tensione indicata sull'apparecchiatura corrisponda alla tensione di rete della propria abitazione.
- Utilizzare l'apparecchiatura con una presa di terra.
- Non usare l'elettrodomestico con una prolunga.
- Non posizionare l'apparecchiatura sopra o vicino a fonti di calore quali ad esempio forni e stufe.
- Per evitare di danneggiare il

1 **Importanti istruzioni di sicurezza e ambientali**

- cavo di alimentazione, evitare che venga pizzicato, piegato o sfregato contro bordi taglienti.
- Non scollegare l'apparecchiatura tirandola per il cavo.
 - Non immergere l'apparecchiatura o il suo cavo di alimentazione in acqua.
 - Non lasciare l'apparecchiatura incustodita mentre è collegata alla rete elettrica.
 - Non smontare l'elettrodomestico.
 - Servirsi unicamente di ricambi originali o consigliati dal produttore.
 - Scollegare l'apparecchiatura prima della pulizia e asciugare completamente tutte le sue parti dopo la pulizia.
 - Pulire l'apparecchiatura attenendosi alle istruzioni nella sezione Pulizia e manutenzione.
 - Non inserire grandi pezzi di cibo nell'apparecchiatura in quanto ciò potrebbe provocare un incendio.
 - Non toccare la spina dell'apparecchiatura con le mani umide o bagnate.
 - Non utilizzare l'apparecchiatura in ambienti umidi.
 - Non spostare l'apparecchiatura mentre è in uso e l'olio al suo interno è caldo.
 - Non utilizzare l'elettrodomestico in ambienti e sostanze esplosive o infiammabili o nelle loro vicinanze.
 - Al fine di evitare il rischio di ustioni, non toccare le superfici calde.
 - Far raffreddare l'apparecchiatura in un luogo sicuro, fuori dalla portata dei bambini.
 - Non ostruire le aperture di ingresso e uscita dell'aria mentre l'apparecchiatura è in funzione.
 - Non sporgersi mentre l'apparecchiatura è in uso. Durante l'uso fuoriesce aria calda dall'apparecchiatura!
 - L'apparecchiatura si scalda durante l'uso. Al fine di evitare il rischio di ustioni, non toccare le superfici calde.
 - Accertarsi che durante l'uso la stanza sia adeguatamente ventilata.

1 Importanti istruzioni di sicurezza e ambientali

- In caso di incendio, scollegare l'apparecchiatura.
- Non versare acqua sull'apparecchiatura, dato che ciò potrebbe causare scosse elettriche.
- Non utilizzare l'apparecchiatura con un timer esterno o un sistema di controllo remoto separato.
- Servirsi unicamente di stoviglie in metallo con manici isolati con l'apparecchiatura.
- Non appoggiare nulla sull'apparecchiatura mentre è in funzione oppure è calda.
- Per disconnettersi, ruotare il quadrante del timer e il quadrante della temperatura in posizione off. Quindi, procedere allo scollegamento dell'apparecchiatura.
- Se si conserva il materiale d'imballaggio, tenerlo fuori dal portata dei bambini.
- Se il cavo di alimentazione è danneggiato, deve essere sostituito dal produttore, da un suo agente di assistenza o da personale qualificato per evitare rischi.

1.1 Conformità alla direttiva WEEE e allo smaltimento dei rifiuti:

Questo apparecchio è conforme alla Direttiva UE WEEE (2012/19/EU). Questo apparecchio riporta il simbolo di classificazione per i rifiuti delle apparecchiature elettriche ed elettroniche (WEEE).



Questo simbolo indica che questo prodotto non deve essere smaltito con altri rifiuti domestici al termine della sua vita utile. Il dispositivo usato deve essere portato a un punto di raccolta ufficiale per il riciclaggio di dispositivi elettrici ed elettronici. Per individuare questi punti di raccolta, contattare le proprie autorità locali oppure il rivenditore presso cui è stato acquistato il prodotto. Ciascuna famiglia ha un ruolo importante nel recupero e riciclaggio di vecchi apparecchi. Lo smaltimento appropriato degli apparecchi usati aiuta a prevenire potenziali conseguenze negative per l'ambiente e la salute umana.

1.2 Conformità alla Direttiva RoHS:

L'apparecchio acquistato è conforme alla Direttiva UE RoHS (2011/65/EU). Non contiene materiali pericolosi o proibiti specificati nella Direttiva.

1.3 Informazioni sull'imballaggio



L'imballaggio del prodotto è realizzato con materiali riciclabili, in conformità con la legislazione nazionale. Non smaltire i rifiuti di imballaggio con i rifiuti domestici o altri rifiuti, smaltirli nelle aree di raccolta degli imballaggi specificate dalle autorità locali.

1.4 Punti importanti per il risparmio energetico

Rispettare i tempi consigliati dal manuale durante l'utilizzo dell'apparecchiatura. Scollegare l'elettrodomestico dopo ogni uso.

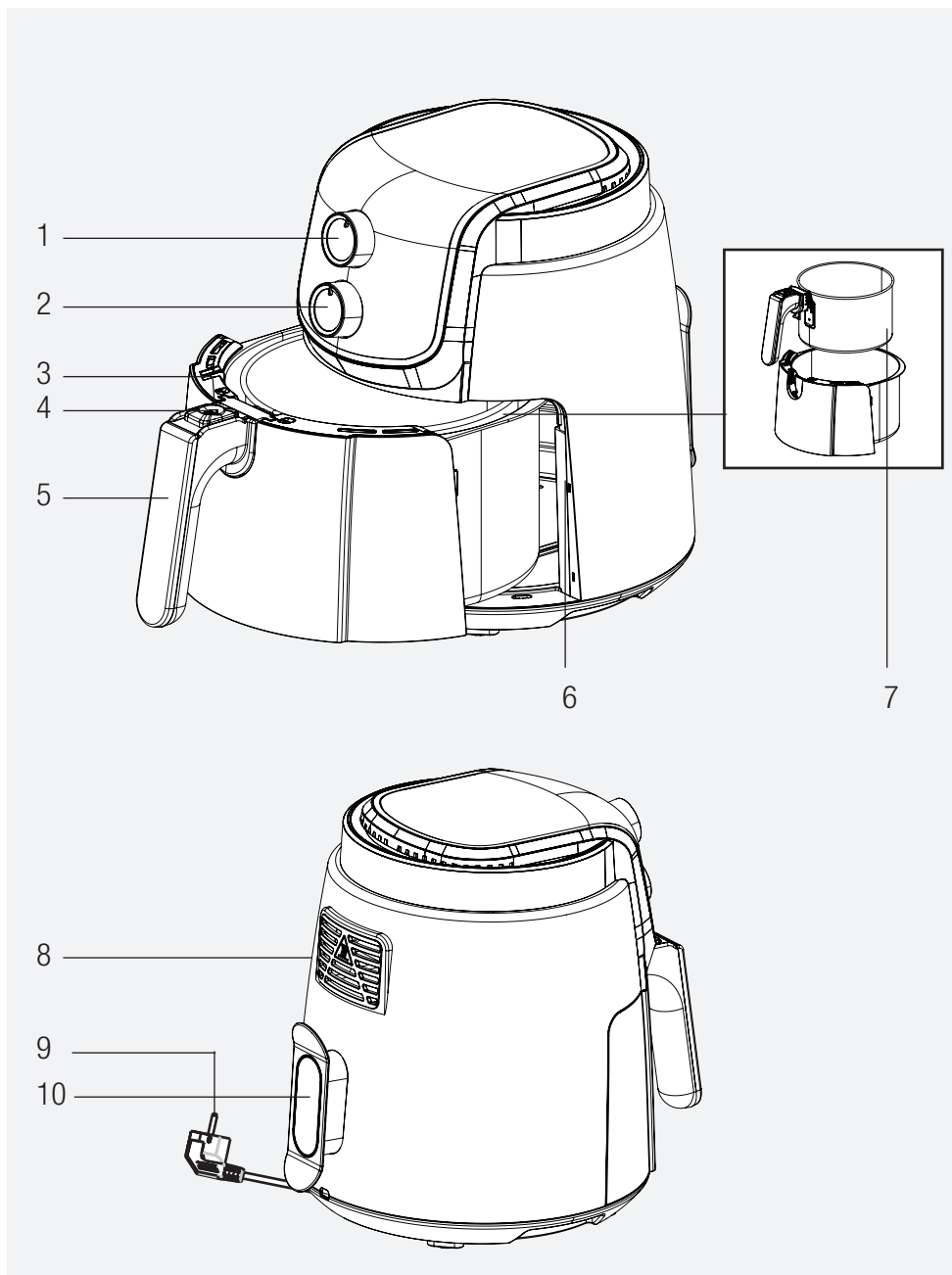

Le indicazioni sull'apparecchiatura oltre che i valori indicati nei documenti forniti in dotazione con il prodotto sono stati ottenuti in condizioni di laboratorio secondo le relative norme. I valori possono variare in base all'uso dell'apparecchiatura e alle condizioni ambientali. I valori di potenza sono stati testati nella tensione di 230 V.

1. Pulsante timer
2. Pulsante di controllo della temperatura
3. Copertura di protezione
4. Pulsante di rilascio del cestello
5. Maniglia
6. Cassetto a cestello
7. Cestello di cottura rimovibile
8. Uscita dell'aria
9. Cavo di alimentazione
10. Alloggiamento avvolgi-cavo

Dati tecnici

Alimentazione:	220-240V~, 50-60Hz
Consumo energetico	1500 W

2 Funzionamento

2. Uso previsto

- L'apparecchiatura è destinata esclusivamente all'uso domestico. L'apparecchiatura non è adatta per un uso professionale.
- L'apparecchiatura potrebbe emettere del fumo in fase di primo utilizzo. Non si tratta di un'anomalia di funzionamento.

2.1 Preparazione dell'apparecchiatura per l'uso

- Utilizzare l'elettrodomestico in posizione verticale su una superficie stabile, piana, pulita, asciutta e non scivolosa.

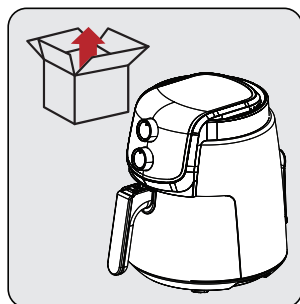

Prima di iniziare a utilizzare l'apparecchiatura, rimuovere i materiali di imballaggio e posizionare l'apparecchiatura in un'area piana e pulita.

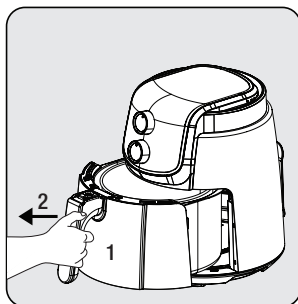

Afferrare saldamente la maniglia (5) per sbloccare il cestello di cottura estraibile (7); quindi estrarre il cestello dall'apparecchiatura.

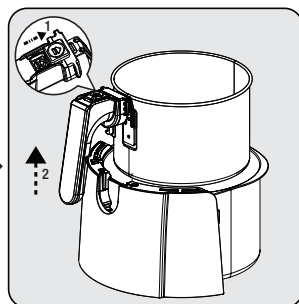

Per sganciare il cestello dal cassetto, posizionare il cassetto su una superficie piana. Far scorrere il coperchio di protezione (3), premere il pulsante di sblocco cestello (4), sollevare il cestello dal cassetto ed estrarlo.



Pulire il cassetto del cestello (6) e il cestello di cottura estraibile (7) con acqua tiepida e sapone e poi asciugare bene la superficie esterna dell'apparecchiatura e le parti appena lavate.

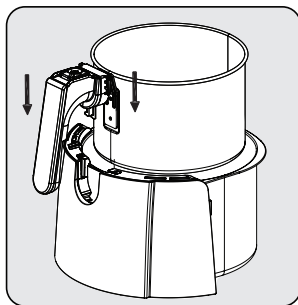

Ci sono 2 tacche su entrambi i lati del manico. Bloccare il cestello nel cassetto facendo scorrere le linguette nelle tacche sulla parte superiore del cassetto del cestello.

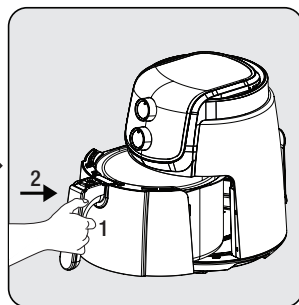

Fissare il cassetto all'apparecchiatura dopo aver pulito tutte le parti. L'apparecchiatura è pronta all'uso.

2 Funzionamento

i Non utilizzare il cassetto cestello (6) senza il cestello di cottura estraibile (7) in esso contenuto.

2.2.1 Cottura

- Frullare il cibo con l'olio prima di inserirlo nel cestello di cottura estraibile (7).

! Non afferrare direttamente il cassetto del cestello (6) e il cestello di cottura estraibile (7) quando sono caldi, ma afferrare la maniglia.

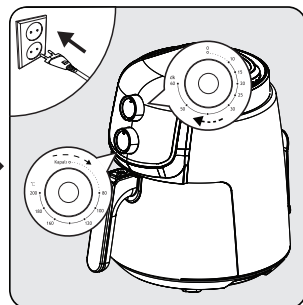
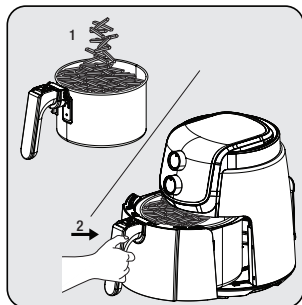
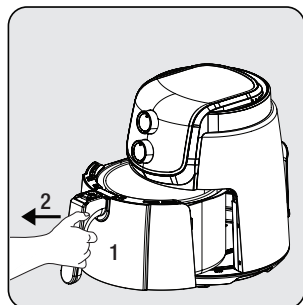

Afferrare saldamente la maniglia del cestello di cottura estraibile (7) per aprire il cassetto del cestello (6); quindi estrarre il cassetto dall'apparecchiatura e posizionarlo su una superficie piana e pulita.

Mettere gli alimenti nel cestello di cottura estraibile (7). Fissare quindi il cestello all'apparecchiatura e accertarsi che aderisca alla perfezione.

Collegare l'apparecchiatura e impostare il timer e la manopola di controllo della temperatura in base al tipo di cibo. L'apparecchiatura inizia il processo di cottura.

- Se l'apparecchiatura è fredda, ruotare la manopola del timer (1) su +5 minuti per il preriscaldamento.
- L'apparecchiatura non si riscalda se non viene impostata la manopola del timer.
- Al fine di garantire una buona uniformità del processo di cottura/frittura, rimuovere e scuotere il cassetto del cestello e controllarlo, ove necessario. Ove necessario, regolare la temperatura.
- Sarà possibile spegnere l'elettrodomestico in qualsiasi momento semplicemente ruotando il pulsante del timer sulla posizione "0".

! Quando si agita il cibo, assicurarsi che il cestello sia in posizione di blocco. Non premere il pulsante di rilascio del cestello (4) mentre si mescolano gli ingredienti nel cestello di cottura estraibile (7).

2 Funzionamento

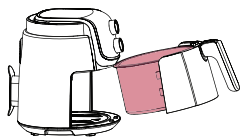

Evitare il contatto del cestello di cottura con la superficie esterna dell'apparecchiatura, in quanto la superficie del cestello di cottura (7) sarà calda durante e dopo la fase di cottura.

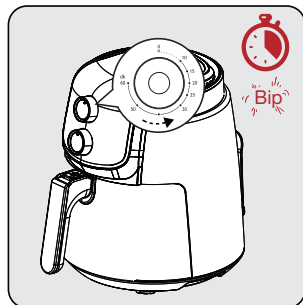

Allo scadere del tempo impostato, verrà emesso un segnale acustico e l'apparecchiatura si spegnerà automaticamente.

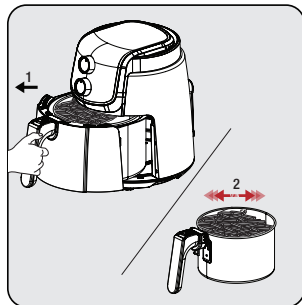

Estrarre il cestello di cottura estraibile (7) e controllare gli alimenti, siano essi fritti, congelati o meno. Se necessita di un tempo di cottura aggiuntivo, è possibile prolungare un po' di più il tempo di cottura.

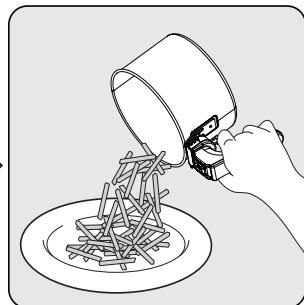

Al termine del processo, versare gli ingredienti nel cestello in una ciotola o in un piatto. Dato che l'olio caldo o gocciolante può accumularsi nella parte inferiore del cestello di cottura estraibile (7), non dimenticare di estrarre il cestello con gli ingredienti dal cassetto del cestello prima di servire il cibo.



- Lasciare riposare gli alimenti da 5 a 10 secondi prima di estrarli dal cestello di cottura estraibile (7).
- Utilizzare le pinze per rimuovere gli alimenti grandi o morbidi dal cestello.
- Quando un lotto di cibo è pronto, il prodotto è immediatamente pronto per un altro lotto.
- Eseguire le preparazioni dopo aver eventualmente estratto dall'apparecchiatura il cestello di cottura estraibile (7). Appoggiare il cestello di cottura estraibile (7) su un sottopentola dopo averlo estratto dall'apparecchiatura.



- Si prega di notare che l'apparecchiatura potrebbe essere molto calda in fase di rimozione.
- A cottura ultimata, portare sia la manopola del controllo della temperatura che quella del timer in posizione "Off" e "0".



- Il silicone nel cestello di cottura è resistente alle alte temperature e prodotto da un materiale che non provoca alcun danno, se utilizzato insieme al cibo. Fondamentalmente impedisce che il rivestimento del cestello venga graffiato. Pertanto, assicurarsi che non venga rimosso durante la cottura del cibo.
- Prestare attenzione al vapore caldo che potrebbe fuoriuscire mentre si estrae il cassetto del cestello (6) e non toccarlo a mani nude, perché è molto caldo.
- Per estrarre i cibi cotti è opportuno servirsi di uno strumento ausiliario (pinze, ecc.) che non danneggi la superficie interna dell'apparecchiatura.

3 Ricette

La seguente tabella fornisce una panoramica dei tempi di cottura per i diversi alimenti. Il tempo di cottura varia in base allo spessore e alla consistenza degli alimenti. Prendere in considerazione il tempo e le quantità indicate come valori approssimativi.

Per ottenere risultati positivi, eseguire un processo di preriscaldamento fino a quando l'apparecchiatura non raggiunge la temperatura consigliata indicata nella tabella prima di passare all'effettivo processo di cottura.

CIBO	QUANTITATIVO E FORMA	TEMPERATURA	TEMPO (MIN)	MISCELAZIONE RIPETUTA
SALSICCIA CON LE DITA	Tagliare 500 grammi in tre e a forma di fiore	180°C	10	
KASAP SOUJOUK	Tagliare metà di un anello di soujouk a metà in senso orizzontale e verticale	180°C	10	
POLPETTE DI KASAP	40 grammi 6 polpette, preparate nel palmo	180°C	10	
TORTA ALLE ARANCE	Impasto per dolci con gocce di cioccolato e arancia, contenente 1+1/4 di tazza di farina	Utilizzare carta da forno a 160°C e poi a 140°C	A 160°C per 20 minuti e a 140°C per 40 minuti	
FILETTO	150 grammi tagliato a cubetti.	200°C	15	Una volta ogni 8 minuti
CAROTA	Due carote di media grandezza, tagliate a fette spesse e rotonde	200°C	35	Una volta ogni 15 e 30 minuti
FALAFEL	100 grammi congelato	180°C	20	Una volta ogni 10 minuti
PATATINE FRITTE	Fette rotonde di 1/4 di patata, 500 grammi	180°C	15	Una volta ogni 5 minuti
CROCCHETTE DI PATATE	9 crocchette surgelate da leggere	180°C	20	
CECI CROCCANTI	100 grammi di ceci ammollo in acqua e lessati per 10 minuti	180°C	30	Una volta ogni 15 minuti
ANELLI DA PASTICCERIA	3 anelli da pasticceria con misure standard	Utilizzando carta da forno a 180°C	20	

4 Pulizia e manutenzione

4.1 Pulizia

i Non utilizzare benzina, solventi, detersivi abrasivi, oggetti metallici o spazzole dure per pulire l'elettrodomestico.

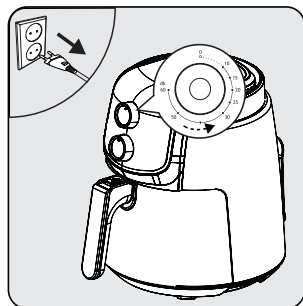

Spegnere l'apparecchiatura e scollegarla.

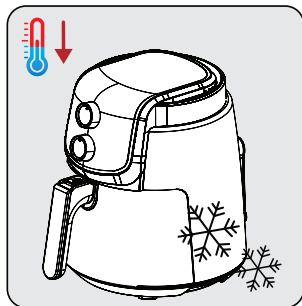

Attendere che l'apparecchiatura si raffreddi completamente.

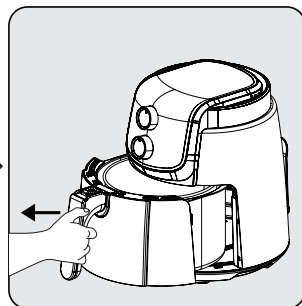

Estrarre il cestello di cottura estraibile (7) dal cassetto.

i Prendere il cestello di cottura rimovibile (7) e il cassetto del cestello (6) per raffreddare più velocemente l'apparecchiatura.

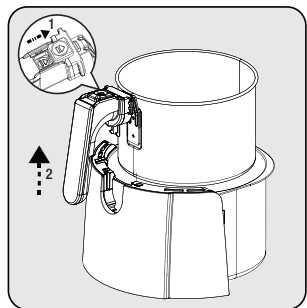

Premere il pulsante di sblocco cestello (4), quindi sollevare e tirare verso l'alto la maniglia (5) ed estrarre così il cestello di cottura estraibile (7).



Pulire il cestello di cottura estraibile (7) e il cassetto del cestello (6) con acqua tiepida e sapone, quindi asciugare bene.

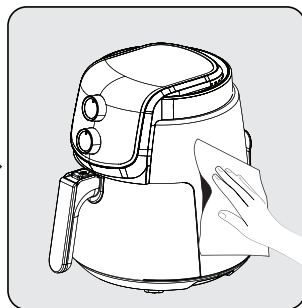

Utilizzare un panno umido per pulire la superficie esterna dell'apparecchiatura. Asciugare completamente l'esterno dell'apparecchiatura.

i Tenere sempre puliti il fondo e il cassetto del cestello di cottura estraibile (7) per evitare l'accumulo di sostanze estranee.

4.2 Conservazione

- Qualora non si preveda di usare il dispositivo per lunghi periodi di tempo, conservarlo con cura.
- Scollegare l'apparecchiatura e lasciarla raffreddare prima di riporlo.
- Conservare l'apparecchiatura in un luogo fresco e asciutto.
- Conservare l'apparecchiatura e il relativo cavo fuori dalla portata dei bambini.

4.3 Trasporto e spedizione

- Durante il trasporto e la spedizione, trasportare l'apparecchiatura con l'imballo originale. L'imballaggio dell'apparecchiatura la proteggerà da danni fisici.
- Non appoggiare oggetti pesanti sull'apparecchiatura o sulla sua confezione. L'apparecchiatura potrebbe danneggiarsi.
- In caso di caduta, l'apparecchiatura potrebbe non funzionare o potrebbe subire danni permanenti.

5 Guida alla risoluzione dei problemi

	Problema	Causa principale	Soluzione
1	Apparecchiatura non funzionante	Interruzione dell'alimentazione	Verificare l'alimentazione e accertarsi che sia riattivata.
		Assenza di alimentazione nella presa di corrente o scarso contatto	
		Mancata corrispondenza della tensione di alimentazione con la tensione nominale dell'apparecchiatura	
2	Cibo crudo/troppo cotto	Tempo di cottura non adeguato	Combinare le ricette e la vostra esperienza personale per determinare la corretta cottura e tempistica
3	Emissione di fumo al primo utilizzo	Olio antiruggine rimasto sul riscaldatore dell'apparecchiatura	Impostare la temperatura al massimo ed eseguire un preriscaldamento di 10-15 minuti per rimuovere l'olio antiruggine sul calore dell'apparecchiatura
4	Aroma non identificabile	Corpi estranei sul cestello di cottura, sul cassetto del cestello e sul riscaldatore	Pulire l'oggetto estraneo
Rivolgersi al nostro servizio di assistenza autorizzato per la riparazione, nel caso in cui il problema non possa essere risolto dopo aver eseguito la suddetta supervisione.			



CERTIFICATO DI GARANZIA

La presente garanzia commerciale si intende aggiuntiva e non sostitutiva di ogni altro diritto di cui gode il consumatore, intendendo per consumatore esclusivamente colui che utilizza il bene per scopi estranei all'attività imprenditoriale o professionale eventualmente svolta e pertanto per uso domestico/privato, e in particolare non pregiudica in alcun modo i diritti del consumatore stabiliti dal Dlgs 206/05. BEKO Italy S.r.l. in conformità alla facoltà prevista dalla legge, offre al consumatore una garanzia commerciale aggiuntiva, nei termini e nei modi di seguito indicati.

Questo certificato non deve essere spedito per la convalida. E' valido e operante solo se conservato assieme alla ricevuta fiscale o altro documento reso fiscalmente obbligatorio.

Condizioni di Garanzia

1. BEKO Italy S.r.l. garantisce l'apparecchio per un periodo di 2 anni dalla data di acquisto (12 mesi se acquistato con fattura di vendita e non con scontrino fiscale).
2. La garanzia è valida esclusivamente sul territorio italiano compresa la Repubblica di San Marino e la città del Vaticano e deve essere comprovata da scontrino fiscale o fattura, che riporti il nominativo del Rivenditore, la data di acquisto dell'apparecchio nonché gli estremi i identificativi dello stesso (tipo, modello).
3. Per garanzia s'intende la sostituzione o riparazione gratuita delle parti componenti l'apparecchio che sono risultate difettose all'origine, per vizi di fabbricazione.
4. L'utente decade dai dritti di garanzia se non denuncia il difetto di conformità entro 2 mesi dalla scoperta dello stesso.
5. Diritto di Chiamata: gratuita per i primi 12 mesi di garanzia, a pagamento per gli altri 12 mesi nel caso l'utente non sia in grado di provare che il difetto sia dovuto a vizio di conformità del prodotto.
6. Manodopera e ricambi gratuiti per i 24 mesi del periodo di garanzia.
7. L'intervento di riparazione viene effettuato presso il centro di assistenza reperibile presso il call centre e sul sito www.beko.it, fatto salvo i casi d'impossibilità oggettiva o di forza maggiore.
8. La riparazione o sostituzione dei componenti o dell'apparecchio stesso, non estendono la durata della garanzia.
9. Tutte le parti asportabili e tutte le parti estetiche, non sono coperte da garanzia.
10. Tutti i materiali soggetti ad usura non sono coperti da garanzia a meno che venga dimostrata la difettosità risalente a vizio di fabbricazione delle stesse.
11. La BEKO Italy S.r.l. declina ogni responsabilità per eventuali danni che possano derivare, direttamente od indirettamente, a persone e cose come conseguenza del mancato rispetto delle istruzioni tutte, incluse nell'apposito Manuale per l'uso dell'apparecchio allegato a ciascuno apparecchio, da parte dell'utente ed in particolar modo per quanto concerne le avvertenze relative alla installazione, all'uso ed alla manutenzione dell'apparecchio stesso.
12. La garanzia non diventa operante e l'assistenza sarà effettuata totalmente a pagamento nei seguenti casi:
 - a. Danni dovuti al trasporto o alla movimentazione delle merci.
 - b. Interventi di installazione e montaggio, così come l'errata connessione o errata erogazione dalle reti di alimentazione, mancanza di allacciamento alla presa di terra.
 - c. Installazione errata, imperfetta o incompleta, per incapacità d'uso da parte dell'utente, se mancano gli spazi necessari ad operare attorno ai prodotti, per eccessiva o scarsa temperatura dell'ambiente,.
 - d. Interventi nei quali non è stato riscontrato il difetto lamentato, o per generici problemi di funzionamento causati da errata impressione del cliente
 - e. Danni causati da agenti atmosferici (fulmini, terremoti, incendi, alluvioni, ecc.)
 - f. Se il numero di matricola risulta asportato, cancellato o manomesso.
 - g. Riparazioni, modifiche o manomissioni effettuate da persone non autorizzate dal produttore o comunque per cause non dipendenti dal prodotto. Per guasti dovuti a mancanza di regolare manutenzione (pulizia e manutenzione del prodotto,).
 - h. Mancanza dei documenti fiscali o se gli stessi risultano contraffatti o non inerenti al prodotto.
 - i. L'uso improprio dell'apparecchio, non di tipo domestico o diverso da quanto stabilito dal produttore, fa decadere il dritto alla Garanzia.
 - j. Per tutte le circostanze esterne che non siano riconducibili a difetti di fabbricazione dell'elettrodomestico.
 - k. Si intendono a pagamento anche tutti gli eventuali trasporti necessari per lo svolgimento degli interventi legati ai casi citati.

Il Servizio Assistenza di BEKO Italy S.r.l. è l'unico autorizzato a riparare i prodotti a marchio BEKO. Per ogni controversia è competente il foro di Milano.

Durante e dopo il periodo di garanzia, vi consigliamo di rivolgervi sempre ai nostri centri di assistenza autorizzati. Per contattare il Centro di Assistenza Tecnica Autorizzato operante nella sua zona chiami il numero unico per l'Italia:

02.03.03

Prima di contattare l'assistenza tecnica, al fine di agevolare la gestione della chiamata, è necessario avere a portata di mano il modello del prodotto e il documento fiscale di acquisto.

Proszę najpierw przeczytać ten przewodnik!

Drogi kliencie,

Dziękujemy za wybór produktu BEKO. Chcemy, abyś osiągnął optymalną wydajność dzięki temu wysokiej jakości urządzeniu, które zostało wyprodukowane przy użyciu najnowocześniejszej technologii. Przed użyciem należy dokładnie przeczytać i zrozumieć ten przewodnik oraz dokumentację uzupełniającą oraz zachować go do wykorzystania w przyszłości. Dołącz ten przewodnik do urządzenia, jeśli przekazesz go komuś innemu. Przestrzegaj wszystkich ostrzeżeń i informacji zawartych w tym dokumencie i postępuj zgodnie z instrukcjami.

Symbole i ich znaczenie

Poniższe symbole są używane w tym przewodniku:



Ważne informacje i zalecenia dotyczące użytkowania urządzenia.



OSTRZEŻENIE: Ostrzeżenia dotyczące obrażeń ciała lub szkód materialnych.



Produkt przeznaczony do kontaktu z żywnością.



Nie zanurzaj urządzenia, przewodu zasilającego ani wtyczki w wodzie ani w innych cieczach.



Stopień ochrony przed porażeniem elektrycznym



**PAPIER MAKULATUROWY
I NADAJĄCY SIĘ DO WTÓR-
NEGO PRZETWORZENIA**

Ta sekcja zawiera instrukcje bezpieczeństwa, aby zapobiec zagrożeniom, które mogą spowodować obrażenia ciała lub uszkodzenie mienia.

Wszelkie gwarancje są nie będą ważne, jeśli instrukcje nie będą przestrzegane.

1.1 Ogólne zasady bezpieczeństwa

- Urządzenie jest zgodne z międzynarodowymi normami bezpieczeństwa.
- Urządzenie jest przeznaczone wyłącznie do użytku domowego i do przygotowywania posiłków, nie nadaje się do użytku profesjonalnego.
- Z tego urządzenia nie mogą korzystać dzieci w wieku od 0 do 8 lat. Z urządzenia mogą korzystać wyłącznie dzieci w wieku 8 lat i starsze, pod warunkiem, że są pod stałym nadzorem. Urządzenie może być używane przez osoby, które mają ograniczone zdolności fizyczne, słuchowe lub umysłowe, lub nie mają doświadczenia i wiedzy, jeśli są nadzorowane lub informowane o bezpiecznym użytkowaniu i napotkanych zagrożeniach.
- Dzieci nie powinny zajmować się czyszczeniem i konserwacją, chyba że są pod nadzorem dorosłych.
- Produkt i kabel produktu należy przechowywać w miejscu niedostępnym dla dzieci poniżej 8 lat.
- Uchwyty urządzeń kuchennych (jeśli występują) należy ustawić tak, aby nie przyskały na nie gorące płyny.
- Należy upewnić się, że napięcie podane na urządzeniu jest takie samo jak napięcie sieciowe w domu.
- Używaj urządzenia z wtyczką uzmiemiaczą.
- Z urządzeniem nie należy używać przedłużaczy.
- Nie należy stawiać urządzenia na źródłach ciepła, takich jak piekarniki i piece, ani w ich pobliżu.
- Aby zapobiec uszkodzeniu przewodu zasilającego, nie należy go przyciskać, zaciskać ani ocierać o ostre krawędzie.

1 Ważne instrukcje dotyczące bezpieczeństwa i ochrony środowiska

- Nie wyciągaj wtyczki z gniazdka ciągnąc za przewód.
- Podczas czyszczenia nie wolno zanurzać urządzenia ani przewodu zasilającego w wodzie.
- Nie pozostawiaj urządzenia bez nadzoru, gdy jest podłączone.
- Nie demontuj urządzenia.
- Należy stosować wyłącznie oryginalne lub zalecane przez producenta części zamienne.
- Urządzenie należy odłączyć od zasilania przed czyszczeniem i dokładnie wysuszyć wszystkie części po czyszczeniu.
- Urządzenie należy wyczyścić zgodnie z instrukcjami w rozdziale Czyszczenie i konserwacja.
- Do urządzenia nie należy wkładać dużych kawałków jedzenia, ponieważ może to spowodować pożar.
- Nie dotykać wtyczki urządzenia mokrymi lub wilgotnymi rękami.
- Urządzenia nie należy używać w wilgotnym pomieszczeniu.
- Urządzenia nie należy przenosić, gdy jest w użyciu, a olej w środku jest gorący.
- Urządzenia nie należy używać w otoczeniu lub w pobliżu materiałów wybuchowych lub łatwopalnych.
- Aby uniknąć ryzyka poparzenia, nie dotykaj gorących powierzchni.
- Urządzenie powinno ostygnąć w bezpiecznym miejscu niedostępnym dla dzieci.
- Nie należy blokować otworów wlotowych i wylotowych powietrza podczas pracy urządzenia.
- Nie należy pochylać się nad urządzeniem, jest w użyciu. Gorące powietrze unosi się z urządzenia podczas użytkowania!
- Urządzenie nagrzewa się podczas użytkowania. Aby uniknąć ryzyka poparzenia, nie dotykaj gorących powierzchni.
- Należy upewnić się, że pomieszczenie jest odpowiednio wentylowane podczas użytkowania.
- W przypadku pożaru odłącz urządzenie od sieci.
- Nie należy nalewać wody do urządzenia, ponieważ może to spowodować porażenie prądem.

1 Ważne instrukcje dotyczące bezpieczeństwa i ochrony środowiska

- Nie należy używać urządzenia z zewnętrznym zegarem lub oddzielnym systemem zdalnego sterowania.
- Do urządzenia należy używać wyłącznie metalowych naczyń kuchennych z uchwytyami.
- Nie należy kłaść niczego na pracującym lub gorącym urządzeniu.
- Aby wyłączyć, należy ustawić pokrętko programatora i pokrętko temperatury w pozycji wyłączonej. Następnie należy odłączyć urządzenie od sieci.
- Opakowanie urządzenia należy przechowywać poza zasięgiem dzieci.
- Jeśli przewód zasilający jest uszkodzony, musi zostać wymieniony przez producenta, jego przedstawiciela serwisowego lub podobnie wykwalifikowaną osobę, aby uniknąć niebezpieczeństwa.

1.1 Zgodność z dyrektywą WEEE i usuwanie odpadów:

Wyrób ten jest zgodny z dyrektywą WEEE Unii Europejskiej (2012/19/UE). Wyrób ten jest oznaczony symbolem klasyfikacyjnym dla zużytego sprzętu elektrycznego i elektronicznego (WEEE).



Ten symbol oznacza, że sprzęt nie może być umieszczany łącznie z innymi odpadami gospodarstwa domowego po okresie jego użytkowania. Zużyte urządzenie należy oddać do specjalnego punktu zbiórki zużytego sprzętu elektrycznego i elektronicznego w celu utylizacji. Aby uzyskać informacje o punktach zbiórki w swojej okolicy należy skontaktować się z lokalnymi władzami lub punktem sprzedaży tego produktu. Gospodarstwo domowe spełnia ważną rolę w przyczynianiu się do ponownego użycia i odzysku zużytego sprzętu. Odpowiednie postępowanie ze zużytym sprzętem zapobiega potencjalnym negatywnym konsekwencjom dla środowiska naturalnego i ludzkiego zdrowia.

1.2 Zgodność z dyrektywą RoHS:

Niniejszy wyrób jest zgodny z dyrektywą Parlamentu Europejskiego i Rady RoHS (Ograniczenie użycia substancji niebezpiecznych) (2011/65/WE). Nie zawiera szkodliwych i zakazanych materiałów, podanych w tej dyrektywie.

1.3 Opakowanie urządzenia



Opakowanie urządzenia jest wykonane z materiałów nadających się do recyklingu zgodnie z przepisami krajowymi. Nie należy wyrzucać odpadów opakowaniowych wraz z odpadami pochodzącymi z gospodarstw domowych lub innymi odpadami. Należy oddawać je do punktów zbiórki opakowań wyznaczonych przez władze lokalne.

1.4 Ważne punkty dotyczące oszczędzania energii

Podczas użytkowania urządzenia należy przestrzegać czasów zalecanych przez tę instrukcję. Po użyciu odłącz urządzenie od zasilania.

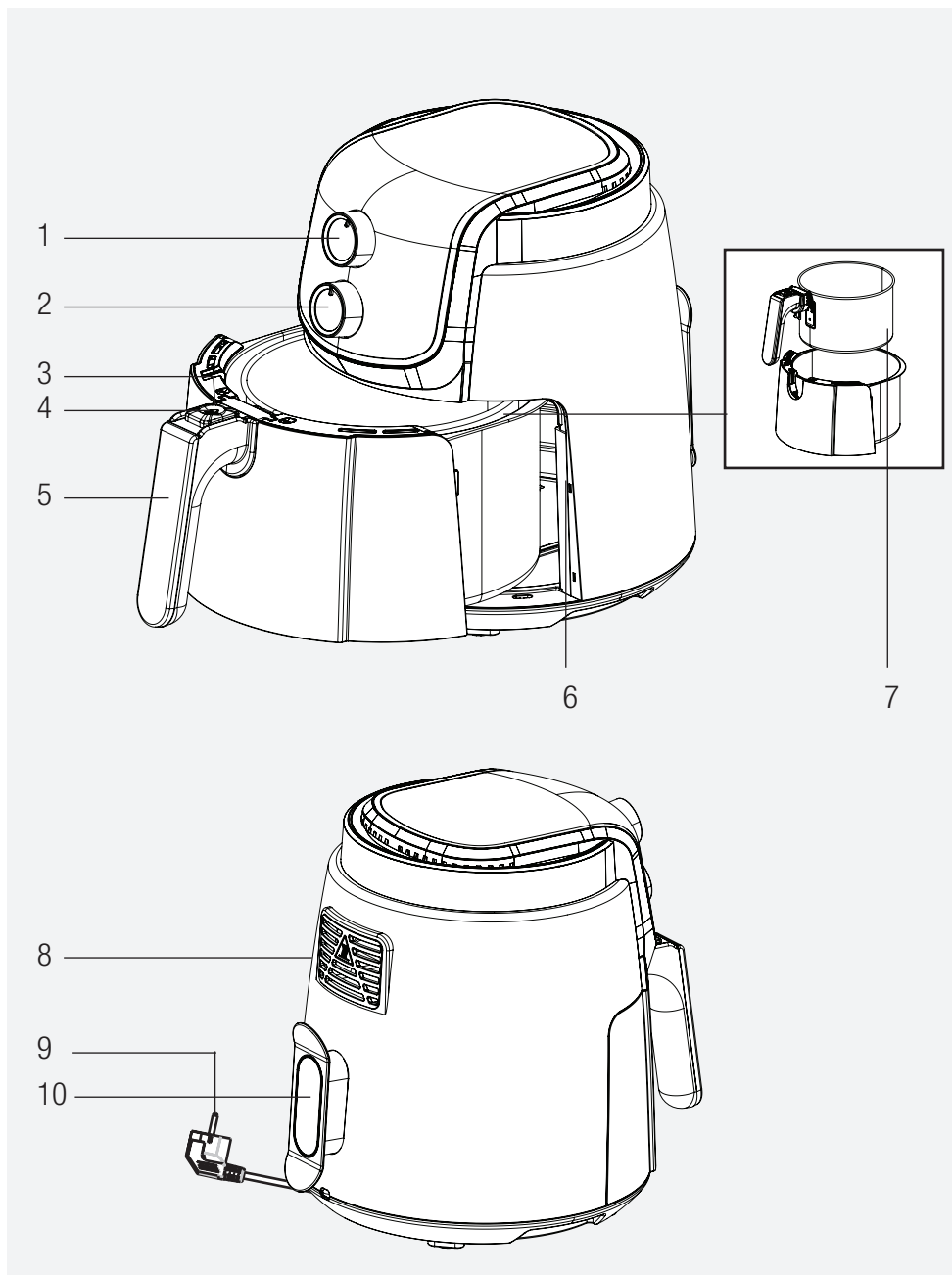

Znaki na urządzeniu i wartości określone przez dokumenty dostarczone wraz z produktem zostały uzyskane w warunkach laboratoryjnych zgodnie z normami pokrewnymi. Wartości mogą się różnić w zależności od sposobu użytkowania urządzenia i warunków otoczenia. Wartości mocy zostały przetestowane w napięciu 230 V.

1. Pokrętko programatora
2. Pokrętko kontroli temperatury
3. Pokrywa ochronna
4. Przycisk zwalniania koszyka
5. Uchwyt
6. Szuflada na koszyk
7. Wyjmowany koszyk
8. Wylot powietrza
9. Kabel zasilania
10. Szczelina do owijania przewodu

Dane techniczne

Źródło zasilania	220-240 V~, 50-60 Hz
Zużycie energii	1500 W

2. Przeznaczenie

- Urządzenie jest przeznaczone wyłącznie do użytku domowego i do przygotowywania posiłków, nie nadaje się do użytku profesjonalnego.
- Podczas pierwszego użycia urządzenie może emitować trochę dymu. To normalne.

2.1 Przygotowanie urządzenia do użycia

- Urządzenia należy używać w pozycji pionowej na stabilnej, płaskiej, czystej, suchej i antypoślizgowej powierzchni.

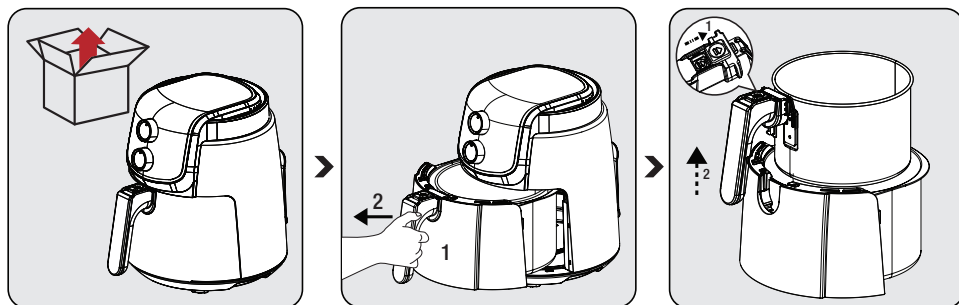

Przed pierwszym użyciem urządzenia należy usunąć opakowanie i umieścić je w płaskim i czystym miejscu.

Mocno chwycić za uchwyt (5), aby zwolnić wyjmowany kosz (7); następnie wyjmij szufladę z urządzenia.

Aby zwolnić koszyk z szuflady należy umieścić szufladę na płaskiej powierzchni. Przesuń osłonę ochronną (3), naciśnij przycisk zwalniający koszyk (4) i podnieś go z szuflady, a następnie wyjmij.

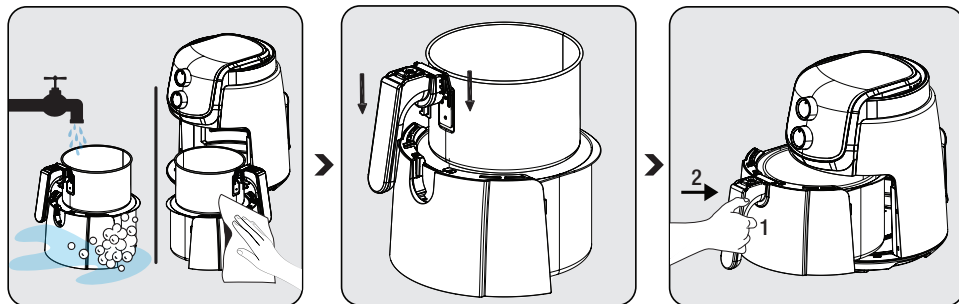

Szufladę koszyka (6) i wyjmowany koszyk (7) należy umyć ciepłą wodą z płynem, a następnie osuszyć zewnętrzną powierzchnię urządzenia i umyte części.

Po obu stronach uchwytu znajdują się 2 wycięcia. Koszyk należy zablokować w szufladzie, wsuwając wypustki w wycięcia w górnej części szuflady.

Szufladę należy zamontować do urządzenia po wyczyszczeniu wszystkich części. Urządzenie jest gotowe do użycia.



Nie używaj szuflady na koszyk (6) bez umieszczonego w niej wyjmowanego koszyka (7).

2 Obsługa

2.2.1 Gotowanie

- Zmieszaj jedzenie z olejem przed umieszczeniem go w wyjmowanym koszyku (7).



Nie chwytaj bezpośrednio za szufladę koszyka (6) i wyjmowany koszyk (7), gdy są gorące, lecz chwytaj za uchwyt.

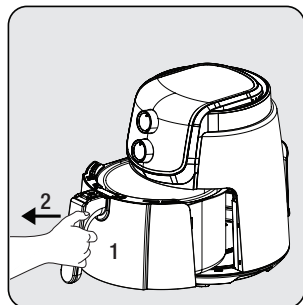

Chwyć mocno za uchwyt wyjmowanego koszyka (7), aby otworzyć szufladę koszyka(6); następnie wyjmij szufladę z urządzenia i ustaw na płaskiej i czystej powierzchni.

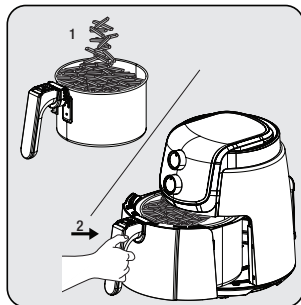

Umieścić żywność w wyjmowanym koszyku (7). Koszyk należy przymocować do urządzenia i upewnić się, że jest całkowicie dopasowany.

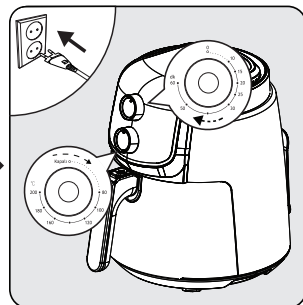

Urządzenie należy podłączyć i ustawić programator i pokrętło regulacji temperatury odpowiednio do rodzaju żywności. Urządzenie rozpocznie gotowanie.

- Jeśli urządzenie jest zimne należy przekręcić pokrętło programatora (1) na +5 minut na podgrzewanie.
- Urządzenie nie nagrzej się, dopóki nie zostanie ustawiony programator.
- Aby upewnić się, że proces gotowania/smażenia jest jednolity należy wyjąć i potrząsnąć szufladą do koszyka i sprawdzić, jeśli to konieczne. W razie potrzeby należy dostosować temperaturę.
- Urządzenie można wyłączyć w dowolnym momencie, po prostu ustawiając pokrętło programatora w pozycji „0”.



Podczas potrząsania jedzeniem należy upewnić się, że koszyk jest zablokowany. Nie należy dotykać przycisku zwalniania koszyka (4) podczas mieszania składników (7).

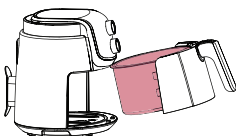

Unikaj kontaktu koszyka z zewnętrzną powierzchnią urządzenia, ponieważ powierzchnia koszyka (7) będzie gorąca podczas gotowania i po jego zakończeniu.

2 Obsługa

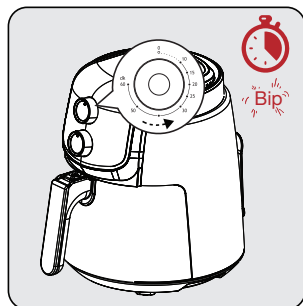

Gdy upłynie ustawiony czas, rozlegnie się dźwięk ostrzegawczy i urządzenie wyłączy się automatycznie.

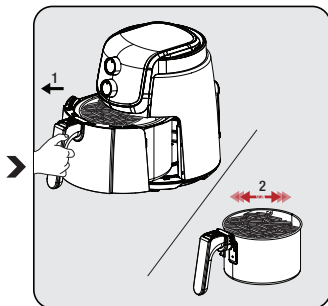

Wymij koszyk (7) i sprawdź, czy jedzenie jest usmażone lub zamrożone, czy nie. Jeśli jedzenie wymaga dodatkowego czasu gotowania, można nieco go wydłużyć.

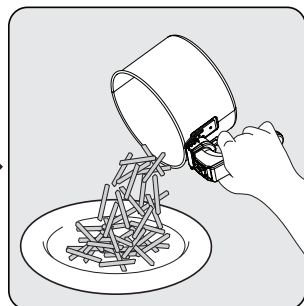

Po zakończeniu procesu składniki należy wyjąć z koszyka do miski lub na talerza. Ponieważ gorący lub kapiący olej może gromadzić się w dolnej części wyjmowanego koszyka (7), nie zapomnij wyjąć koszyka ze składnikami z szuflady koszyka przed podaniem potrawy.

i

- Pozostaw potrawy na 5 do 10 sekund przed wyjęciem ich z koszyka (7).
- Duże lub miękkie potrawy z koszyka należy wyjąć za pomocą szczypiec.
- Gdy jedzenie jest gotowe, urządzenie jest natychmiast gotowe do kolejnej partii.
- Przygotuj urządzenie po wyjęciu koszyka (7), jeśli to konieczne. Wymowany koszyk (7) po wyjęciu z urządzenia należy umieścić na podkładce stołowej.



- Należy pamiętać, że podczas wyjmowania urządzenie może być bardzo gorące.
- Po zakończeniu smażenia obróć pokrętko regulacji temperatury i pokrętko programatora na „Off” (wyłączone) lub „0”.



- Silikon w koszyku do gotowania jest odporny na wysokie temperatury i produkowany z nieszkodliwego materiału, odpowiedniego do kontaktu razem z żywnością. Zasadniczo zapobiega zarysowaniu powłoki koszyka. Dlatego należy pamiętać, aby nie ścierać go podczas gotowania potraw.
- Należy uważać na gorącą parę, która może wydostać się podczas wyciągania szuflady koszyka (6) i nie dotykać go gołymi rękami, ponieważ jest bardzo gorący.
- Do wyjmowania ugotowanych potraw należy używać pomocniczego narzędzia (szczypiec itp.), które nie spowoduje uszkodzeń na wewnętrznej powierzchni urządzenia.

3 Przepisy

Poniższa tabela zawiera przegląd czasów gotowania dla różnych potraw. Czas gotowania różni się w zależności od zawiesistości i gęstości potraw. Zalecany czas i ilości traktuj jako wartości przybliżone.

W celu uzyskania dobrych rezultatów należy przeprowadzić proces wstępnego nagrzewania, aż urządzenie osiągnie zalecaną temperaturę podaną w tabeli przed rozpoczęciem gotowania.

POTRAWA	ILOŚĆ I FORMA	TEMPERATURA	CZAS (MIN.)	POWTARZANIE MIESZANIA
KIEŁBASA	500 g krojona na trzy i w kształcie kwiatu	180°C	10	
SOUJOUK	Przecięcie połówki pierścienia soujouk na pół wzdłuż i wszerz	180°C	10	
KLOPSIKI	40 g 6 klopsików, przygotowanych w dłoni	180°C	10	
CIASTO POMARAŃCZOWE	Ciasto z pastylkami czekoladowymi i pomarańczą, zawierające 1¼ szklanki mąki	Przy użyciu papieru do pieczenia, w temperaturze 160°C, a następnie w 140°C	160°C przez 20 minut i 140°C przez 40 minut	
POŁĘDWICZKA	150 g pokrojona w kostkę.	200°C	15	Po 8 minutach
MARCHEWKA	Średniej wielkości dwie marchewki, pokrojone w grube, okrągłe plastry	200°C	35	Po 15 i 30 minutach
FALAFEL	100 g zamrożonych	180°C	20	Po 10 minutach
FRYTKI	Okrągłe plastry z ¼ ziemniaka, 500 g	180°C	15	Po 5 minutach
KROKIETY ZIEMNIAKOWE	9 gotowych mrożonych krokietów	180°C	20	
CHRUPIĄCA CIECIERZYCA	100 g ciecierzycy nasączonej w wodzie i gotowanej przez 10 minut	180°C	30	Po 15 minutach
PIERŚCIENIE CIASTA	3 pierścienie ciasta o standardowych rozmiarach	Przy użyciu papieru do pieczenia w temperaturze 180°C	20	

4 Czyszczenie i konserwacja

4.1 Czyszczenie

i Do czyszczenia urządzenia nie wolno używać benzyny, rozpuszczalników, szorstkich środków czyszczących, przedmiotów metalowych ani twardych szczotek.

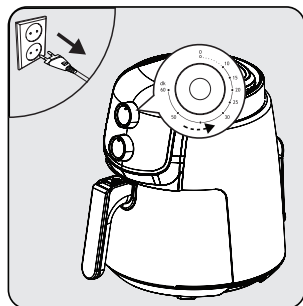

Wyłącz urządzenie i wyjmij wtyczkę z gniazda.

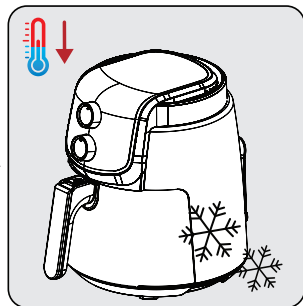

Poczekaj, aż urządzenie całkowicie ostygnie.

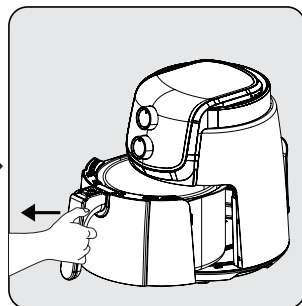

Wyjmij koszyk z szuflady (7).

i Wyjmij koszyk (7) i szufladę (6), aby szybciej schłodzić urządzenie.

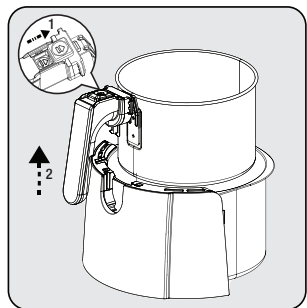

Naciśnij przycisk zwalnający koszyk (4) oraz podnieś i pociągnij uchwyt (5) do góry wyjmując koszyk (7).



Wymyj koszyk (7) i szufladę na koszyk (6) ciepłą wodą z płynem, a następnie dokładnie wysusz.

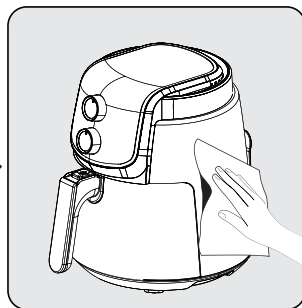

Użyj wilgotnej szmatki do czyszczenia zewnętrznej powierzchni urządzenia. Dokładnie wysusz obudowę urządzenia.

i Dno i szufladę wyjmowanego koszyka (7) utrzymuj zawsze w czystości, aby uniknąć gromadzenia się zanieczyszczeń.

4.2 Przechowywanie

- Jeśli urządzenie nie będzie używane przez dłuższy czas, należy je starannie schować.
- Przed schowaniem należy odłączyć urządzenie od zasilania poczekać aż ostygnie.
- Urządzenie należy przechowywać w chłodnym, suchym miejscu.
- Urządzenie należy trzymać poza zasięgiem dzieci.

4.3 Transport i wysyłka

- Urządzenie należy przenosić i wysłać w oryginalnym opakowaniu. Zabezpiecza ono urządzenie przed fizycznymi uszkodzeniami.
- Nie wolno umieszczać ciężkich ładunków na urządzeniu lub opakowaniu. Może to spowodować uszkodzenie urządzenia.
- Jeśli urządzenie zostanie upuszczone, może nie działać lub może dojść do trwałego uszkodzenia.

5 Rozwiązywanie problemów

	Problem	Możliwa przyczyna	Rozwiązanie
1	Urządzenie nie działa	Odcięcie zasilania	Sprawdź zasilanie i upewnij się, że zasilanie jest ponownie włączone.
		Brak zasilania w gniazdku lub słaby kontakt	
		Niedopasowanie napięcia zasilania do napięcia znamionowego urządzenia	
2	Żywność niedogotowana/ rozgotowana	Niewłaściwy czas gotowania	Połącz przepisy i swoje osobiste doświadczenie, aby określić właściwy sposób gotowania i czas
3	Dym przy pierwszym użyciu	Olej zapobiegający rdzewieniu pozostały na grzałce urządzenia	Ustaw temperaturę na maksimum i wykonaj wstępne nagrzewanie przez 10-15 minut, aby usunąć olej zapobiegający rdzewieniu na grzałce
4	Niezidentyfikowany zapach	Ciało obce w koszyku, szufladzie koszyka i na grzałce	Usuń ciało obce
Skontaktuj się z naszym autoryzowanym serwisem w celu dokonania naprawy, w przypadku, gdy problem nie może być rozwiązany po wykonaniu wyżej wymienionej czynności.			

Drodzy Klienci,

Dziękujemy za zakup naszych produktów. Jesteśmy przekonani, że nasze urządzenia będą służyć przez lata. Każdy produkt firmy Beko jest objęty 2-letnim okresem gwarancji.

Warunki gwarancji Beko S.A. (małe urządzenia AGD)

BEKO spółka akcyjna z siedzibą w Warszawie (02-819), przy ulicy Puławskiej 366, wpisana do rejestru przedsiębiorców prowadzonego przez Sąd Rejonowy dla m.st. Warszawy w Warszawie, XIII Wydział Gospodarczy Krajowego Rejestru Sądowego, pod numerem: 0000078147 (dalej: „BEKO”) udziela gwarancji jakości (dalej: „Gwarancja”) na wprowadzone przez BEKO do obrotu na terenie Polski produkty marki BEKO (dalej: „Urządzenia”) osobom, które nabyły te produkty („Użytkownik”) na następujących warunkach:

I. ZAKRES OCHRONY.

BEKO gwarantuje, że Urządzenie zakupione przez Użytkownika jest wolne od wad produkcyjnych lub materiałowych, powstałych z przyczyn tkwiących w tym Urządzeniu (dalej: „Wada”), które ujawnią się w ciągu terminu określonego w części II. niniejszych Warunków Gwarancji (dalej: „Okres Gwarancyjny”).

W razie ujawnienia się Wady Produktu w trakcie Okresu Gwarancyjnego, zostanie ona usunięta na koszt BEKO w sposób uzależniony od właściwości wady, na zasadach i w zakresie określonym w niniejszych Warunkach Gwarancji.

BEKO zobowiązuje się do usunięcia Wady poprzez dokonanie nieodpłatnej naprawy lub wymiany Urządzenia, bądź też reklamacja zgłoszona na podstawie niniejszych Warunków Gwarancji zostanie rozpatrzona w inny sposób uzgodniony przez BEKO i Użytkownika.

Udzielona gwarancja jest ważna na terytorium Rzeczypospolitej Polskiej.

II. CZAS TRWANIA GWARANCJI.

Okres Gwarancyjny wynosi 24 miesiące licząc od daty zakupu Urządzenia przez pierwszego Użytkownika.

III. PROCEDURA ZGŁOSZENIA REKLAMACYJNEGO.

Wady Urządzenia ujawnione w Okresie Gwarancyjnym będą usuwane pod warunkiem przedstawienia przez Użytkownika dowodu zakupu tego Urządzenia zawierającego oznaczenia niezbędne do jego identyfikacji (model, datę zakupu).

Uprawnienia wynikające z niniejszych Warunków Gwarancji mogą być zrealizowane przez Użytkownika wyłącznie w Autoryzowanych Punktach Serwisowych BEKO (dalej: „Serwis”) po uprzednim dokonaniu zgłoszenia na Infolinii BEKO pod numerem telefonu: 22 250 14 14. Urządzenie powinno być odpowiednio zapakowane i zabezpieczone przez Użytkownika na czas transportu do punktu serwisowego Beko.

Wady Urządzenia będą usunięte w terminie 14 dni od daty zgłoszenia Wady na Infolinii BEKO.

Jeżeli część zamienna wymieniana w ramach uprawnień wynikających z niniejszych Warunków Gwarancji Urządzenia jest sprowadzana z zagranicy, termin naprawy, o którym mowa w punkcie 5 powyżej, może ulec wydłużeniu jednak, nie więcej niż do 30 dni licząc odpowiednio od daty zgłoszenia Wady na Infolinii BEKO. Informacje o spodziewanych terminach napraw dostępne są na Infolinii BEKO pod numerem 22 250 14 14. Po usunięciu Wady, Urządzenie zostanie dostarczone Użytkownikowi na koszt BEKO.

IV. WYŁĄCZENIA.

Warunkiem skorzystania z niniejszych Warunków Gwarancji jest:

- użytkowanie Urządzenia zgodnie z Instrukcją Obsługi dołączonej do tego Urządzenia i jego przeznaczeniem, jak również odpowiednie czyszczenie i konserwacje Urządzenia;
- użytkowanie w warunkach indywidualnego gospodarstwa domowego. Urządzenie nie jest używane do celów prowadzenia działalności gospodarczej lub w zastosowaniach eksploatacji masowej, w

szczególności w gastronomicznej działalności hoteli, restauracji i innych obiektów turystyczno-rekreacyjnych lub zbiorowego żywienia. Stosowanie osprzętu zalecanego przez producenta; brak ingerencji w Urządzenie przez osoby do tego nieupoważnione; brak ingerencji w tabliczkę znamionową z numerem seryjnym Urządzenia.

Udzielona przez Beko Gwarancja nie obejmuje:

- wad powstałych z przyczyn innych niż tkwiące w Urządzeniu;
- normalnego zużycia elementów eksploatacyjnych tj. akumulatory, baterie, noże, filtry, żarówki, szczotki, itp.;
- czynności przewidzianych w Instrukcji Obsługi, do wykonania których zobowiązany jest Użytkownik Urządzenia we własnym zakresie i na swój koszt, w tym: instruktażu dotyczącego obsługi Urządzenia, instalacji oraz regulacji urządzenia.
- usterek powstałych w wyniku nieprawidłowego lub niewłaściwego użytkowania, niedbalstwa, przypadkowego uszkodzenia Urządzenia, nieodpowiedniego napięcia prądu lub dokonania jakichkolwiek zmian, które mają wpływ na niewłaściwe działanie Urządzenia, i które naprawiane były przez osoby nieupoważnione, używania instalacji niezgodnych z odpowiednimi Polskimi Normami i innych niż wymienione w Instrukcji Obsługi Urządzenia;
- uszkodzeń mechanicznych, termicznych, chemicznych, korozji, innych uszkodzeń spowodowanych działaniem lub zaniedbaniem Użytkownika lub powstałych na skutek działania sił zewnętrznych (do których zalicza się w szczególności wyładowania atmosferyczne, skoki napięcia, wszystkiego rodzaju awarie domowej instalacji wodno-kanalizacyjnej, itp.), a także powstałych na skutek przedostania się zanieczyszczeń lub ciał obcych do Urządzenia, zakamienienia (proces odkamieniania musi być przeprowadzany zgodnie z instrukcją obsługi z użyciem odpowiednich środków czyszczących) elementów ze szkła, plastiku oraz porcelany; odbarwień Urządzenia lub poszczególnych jego części;
- usterek powstałych na skutek przechowywania i użytkowania Urządzenia w warunkach, które są niezgodne z normalnymi warunkami domowymi określonymi wymaganiami powszechnie obowiązujących przepisów prawa i odpowiednich Polskich Norm;

V. POZOSTAŁE POSTANOWIENIA.

Niniejsze warunki gwarancji mają zastosowanie do Urządzeń zakupionych od dnia 01.03.2019 r. Gwarant oświadcza, że niniejsza Gwarancja jest udzielana Użytkownikowi dodatkowo i nie wyłącza, nie ogranicza ani nie zawiesza uprawnień Użytkownika wynikających z przepisów o rękojmi za wady rzeczy sprzedanej na podstawie Kodeksu cywilnego.

Najpre pročitate ovaj priručnik!

Poštovani kupci,

Zahvaljujemo vam što ste odabrali proizvod kompanije Beko. Želimo da postignete optimalnu efikasnost ovog visokokvalitetnog proizvoda koji je proizveden uz primenu vrhunske tehnologije. Obavezno je pročitati i potpuno razumeti ovaj vodič i dodatnu dokumentaciju pre upotrebe, i isti čuvati za naknadne upute. Ne odvajajte ovaj vodič od jedinice ako želite da je predate nekom drugom licu. Pridržavajte se svih upozorenja i informacija datim ovde i sledite uputstva.

Simboli i njihova značenja

Dole navedeni simboli su upotrebljeni u ovom vodiču:



Važne informacije i preporuke u vezi s korišćenjem uređaja.



UPOZORENJE: Upozorenja na lične povrede ili oštećenje imovine.



Pogodno za kontakt sa hranom.



Uređaj, kabl za napajanje ili utikač ne potapajte u vodu ili bilo koju drugu tečnost.



Ocena zaštite od električnog udara



**RECIKLIRANI I
RECIKLABILNI
PAPIR**

Ovaj odeljak sadrži bezbednosna uputstva za sprečavanje opasnosti koje mogu dovesti do povreda ili materijalne štete.

Svaka garancija je nevažeća ako se ove upute ne poštuju.

1.1 Opšta bezbednost

- Ovaj aparat je usklađen sa međunarodnim standardima bezbednosti.
- Ovaj aparat je namenjen samo za kućnu upotrebu i pripremu hrane, nije pogodan za profesionalnu upotrebu.
- Ovaj aparat ne smeju da koriste deca uzrasta od 0 do 8 godina. Uređaj mogu koristiti samo deca od 8 i više godina, pod uslovom da su pod stalnim nadzorom. Ovaj aparat mogu koristiti osobe koje imaju ograničene fizičke, čulne ili mentalne sposobnosti ili nemaju iskustvo i znanje, ako im je obezbeđen nadzor ili informacije o bezbednoj upotrebi i opasnostima sa kojima se mogu suočiti.
- Čišćenje i održavanje od strane korisnika ne bi trebalo da obavljaju deca osim ako su pod nadzorom odraslih osoba.
- Proizvod i kabl proizvoda držite van domašaja dece mlađe od 8 godina.
- Postavite ručke uređaja za kuvanje (ako ih ima) tako da se vrele tečnosti ne prolivaju i postavite ih na sigurno.
- Vodite računa da je napon naveden na uređaju isti kao i napon u vašoj kući.
- Uređaj koristite sa uzemljenim utikačem.
- Nemojte koristiti aparat s produžnim kablom.
- Ne postavljajte aparat na ili u blizini izvora toplote, poput pećnica i šporeta.
- Da biste sprečili oštećenje kabla za napajanje, vodite računa da isti nije pritisnut, uvrnut ili nategnut preko oštarih ivica.
- Ne isključujte aparat na utikaču povlačenjem kabla.
- Nemojte uranjati aparat ili njegov kabl za napajanje u vodu.
- Ne ostavljajte aparat bez nadzora dok je uključen.
- Nemojte rasklapati ovaj aparat.

1 Važna uputstva u vezi sa bezbednošću i zaštitom životne sredine

- Koristite samo originalne delove ili delove koje je preporučio proizvođač.
- Isključite aparat sa napajanja pre čišćenja i potpuno osušite sve delove nakon čišćenja.
- Očistite aparat u skladu sa uputstvima u odeljku Čišćenje i održavanje.
- Ne stavljajte velike komade hrane u aparat jer to može izazvati požar.
- Ne dodirujte utikač uređaja dok su vam ruke vlažne ili mokre.
- Ne koristite aparat u okruženjima sa velikom vlažnošću vazduha.
- Ne pomerajte aparat dok je u upotrebi i dok je ulje vruće.
- Ne koristite aparat u eksplozivnom ili zapaljivom okruženju ili u blizini istog.
- Da biste izbegli rizik od opekotina, ne dodirujte vruće površine.
- Ostavite aparat da se ohladi na bezbednom mestu van dohmašaja dece.
- Ne blokirajte otvore za ulaz i izlaz vazduha dok aparat radi.
- Ne naginjite se preko uređaja dok je u upotrebi. Iz uređaja tokom upotrebe izlazi vruć vazduh!
- Uređaj postaje vruć tokom upotrebe. Da biste izbegli rizik od opekotina, ne dodirujte vruće površine.
- Vodite računa da je prostorija tokom upotrebe adekvatno provetrena.
- U slučaju požara, isključite aparat sa napajanja.
- Ne sipajte vodu na aparat jer to može prouzrokovati opasnost od strujnog udara.
- Ne koristite aparat sa spoljnim tajmerom ili posebnim sistemom daljinskog upravljanja.
- Sa uređajem koristite samo metalno kuhinjsko posuđe sa izolovanim ručkama.
- Ne stavljajte ništa na aparat dok radi ili je vruć.
- Da biste prekinuli napajanje, okrenite regulator tajmera i regulator temperature u položaj za isključivanje. Zatim isključite

1 Važna uputstva u vezi sa bezbednošću i zaštitom životne sredine

aparatus napajanja.

- Ako čuvate ambalažu, čuvajte je van domašaja dece.
- Ako je kabl za napajanje oštećen, mora ga zamijeniti proizvođač, njegov serviser ili slično kvalifikovane osobe kako bi se izbjegla opasnost.

1.1 Usaglašenost sa WEEE direktivom i odlaganje otpada:

Ovaj proizvod je usaglašen sa WEEE direktivom Evropske unije (2012/19/EU). Ovaj proizvod nosi simbol klasifikacije za električni i elektronski otpad (WEEE).



Ovaj proizvod je proizveden korišćenjem visokokvalitetnih delova i materijala koji se mogu ponovo iskoristiti i koji su pogodni za reciklažu.

Ne odlažite ovaj otpad zajedno sa normalnim kućnim i drugim otpadom na kraju radnog veka. Odnosite ga u centar za prikupljanje za reciklažu električne i elektronske opreme. Konsultujte se sa svojim lokalnim vlastima da biste saznali o ovim centrima za sakupljanje otpada.

1.2 Usaglašenost sa RoHS direktivom

Proizvod koji ste kupili u saglasnosti je sa RoHS direktivom Evropske unije (2011/65/EU). On ne sadrži štetne i zabranjene materijale navedene u direktivi.

1.3 Informacije o pakovanju



Ambalaža proizvoda je napravljena od materijala koji mogu da se recikliraju, u skladu sa nacionalnim propisima o zaštiti životne sredine.

Ambalažu ne odložite sa kućnim otpadom ili drugim vrstama otpada već je odložite u sabirne centre za ambalažu koje su navele lokalne vlasti.

1.4 Važne tačke za uštedu energije

Pridržavajte se vremena preporučenog u priručniku dok koristite aparat. Nakon svake upotrebe iskopčajte aparat iz struje.

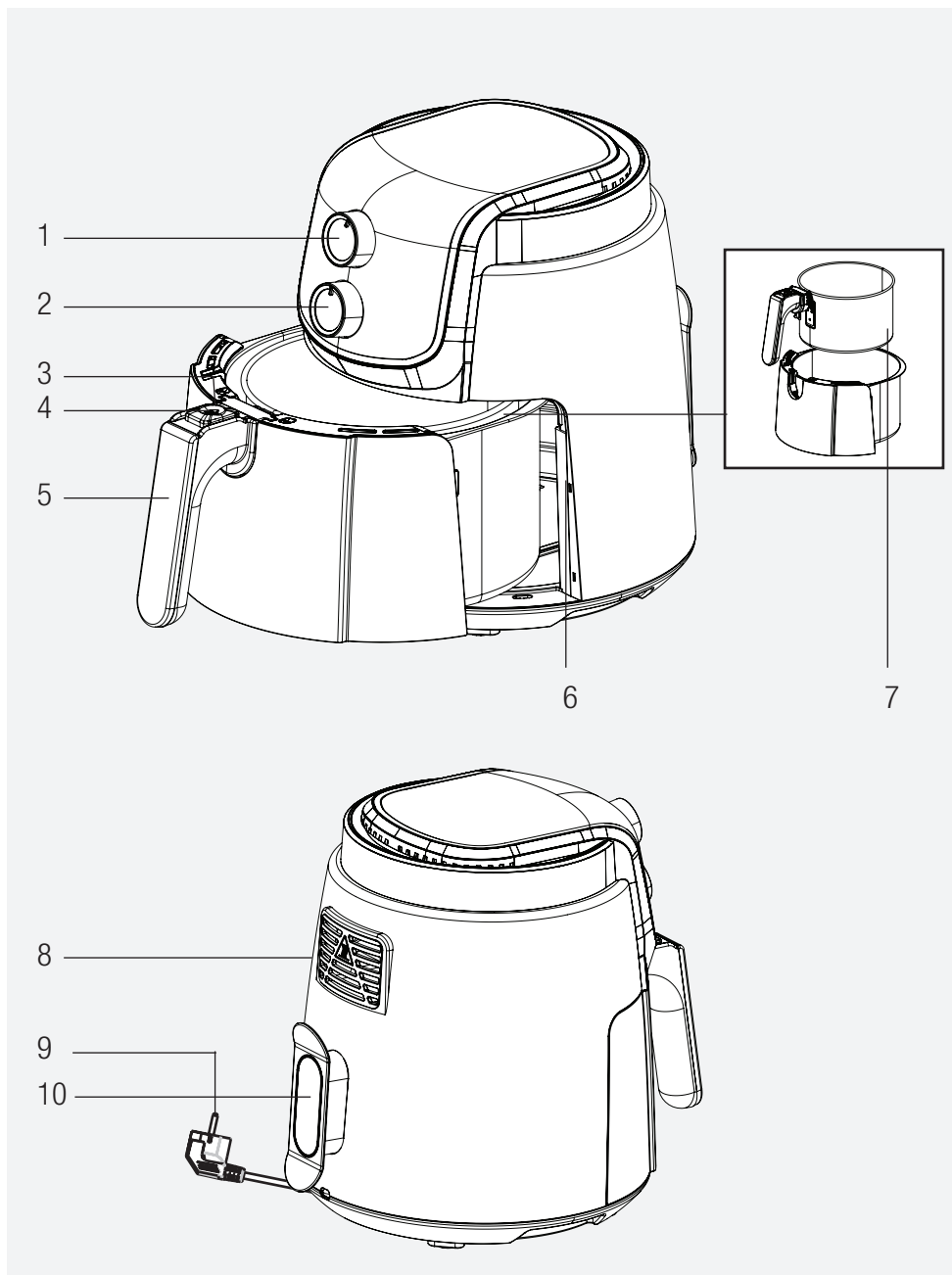

Znakovi na uređaju i vrednosti navedene u dokumentima priloženim uz proizvod su dobijeni u laboratorijskim uslovi-
ma u skladu sa relevantnim standardima. Vrednosti se mogu razlikovati u zavisnosti od upotrebe uređaja i uslova
okoline. Vrednosti snage su testirane na naponu od 230 V.

1. Dugme tajmera
2. Dugme za kontrolu temperature
3. Zaštitni poklopac
4. Dugme za otpuštanje korpe
5. Ručka
6. Fioka za korpu
7. Uklonjiva korpa za kuvanje
8. Izlaz za vazduh
9. Kabl za napajanje
10. Uzani otvor za namotavanje kabla

Tehnički podaci

Izvor napajanja	220-240V~, 50-60Hz
Potrošnja električne energije	1500 W

2. Namena

- Uređaj je namenjen samo za kućnu upotrebu, nije pogodan za profesionalnu upotrebu.
- Uređaj može ispuštati malo isparenja kada ga koristite prvi put. To je normalno.

2.1 Priprema uređaja za upotrebu

- Uređaj upotrebljavajte u uspravnom položaju na stabilnoj, ravnoj, čistoj, suvoj i neklizajućoj površini.

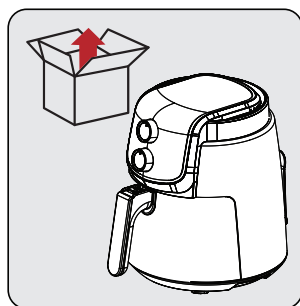

Pre prve upotrebe uređaja uklonite ambalažni materijal i postavite ga na ravno i čisto mesto.

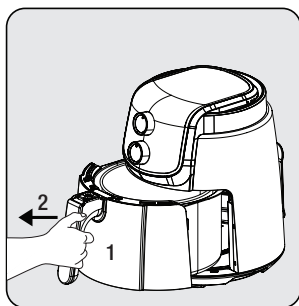

Čvrsto uhvatite ručku (5) da biste otpustili korpu za kuvanje (7); zatim izvadite fioku iz aparata.

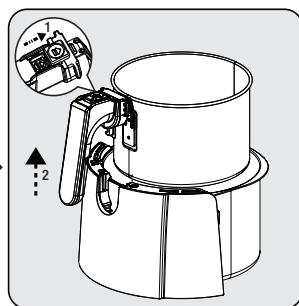

Da biste izvadili korpu iz fioke, postavite fioku na ravnu površinu. Gurnite zaštitni poklopac (3), pritisnite dugme za otpuštanje korpe (4) i podignite korpu iz fioke i uklonite je.

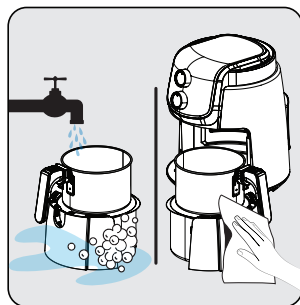

Očistite fioku za korpe (6) i uklonjivu korpu za kuvanje (7) toplom vodom sa sapunom, a zatim dobro osušite spoljašnju površinu uređaja i delove koje ste upravo oprali.

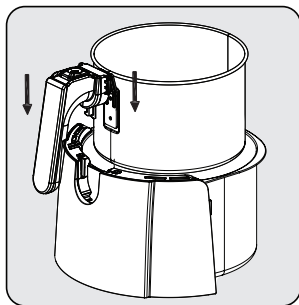

Postoje 2 ureza sa obe strane ručke. Zaključajte korpu u fioci tako što ćete gurnuti jezičke u ureze na vrhu fioke za korpe.

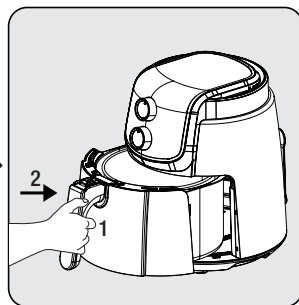

Pričvrstite fioku na aparat nakon čišćenja svih delova. Vaš aparat je spreman za upotrebu.



Nemojte koristiti fioku za korpe (6) bez uklonjive korpe za kuvanje (7) u njoj.

2.2.1 Spremanje hrane

- Pomešajte hranu sa uljem pre nego što je stavite u korpu za kuvanje (7).



Nemojte hvatati direktno fioku korpe (6) i korpu za kuvanje (7) dok su vruće, već uhvatite ručku.

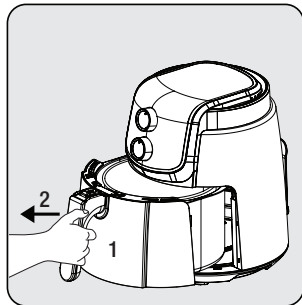

Čvrsto uhvatite ručku uklonjive korpe za kuvanje (7) da biste otvorili fioku korpe (6); zatim izvadite fioku iz aparata i postavite je na ravnu i čistu površinu.

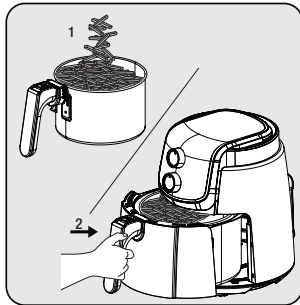

Stavite hranu u uklonjivu korpu za kuvanje (7). Zatim pričvrstite korpu na aparat i proverite da li se potpuno uklapa.

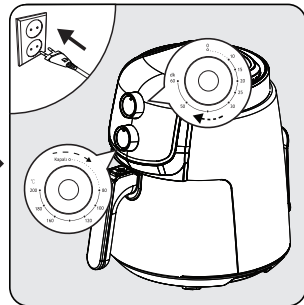

Uključite aparat u utičnicu i podesite tajmer i dugme za kontrolu temperature prema vrsti hrane. Uređaj počinje da sprema hranu.



- Ako je vaš aparat hladan, okrenite dugme tajmera (1) na +5 minuta radi predgrevanja.
- Vaš aparat se neće zagrejati ako ne podesite regulator tajmera.
- Da biste bili sigurni da je proces kuvanja/prženja ravnomeran, izvadite i protresite fioku korpe i proverite je, po potrebi. Ako je potrebno, podesite temperaturu.
- Možete isključiti svoj aparat u bilo kom trenutku jednostavnim okretanjem dugmeta tajmera u poziciju "0".



Nakon protresanja hrane, proverite da li je korpa u položaju zaključana. Nemojte pritiskati dugme za otpuštanje korpe (4) dok mešate sastojke u uklonjivoj korpi za kuvanje (7).

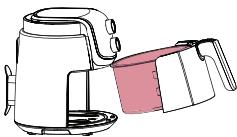

Izbegavajte kontakt korpe za kuvanje sa spoljašnjom površinom uređaja, jer će površina korpe za kuvanje (7) biti vruća tokom i nakon kuvanja.

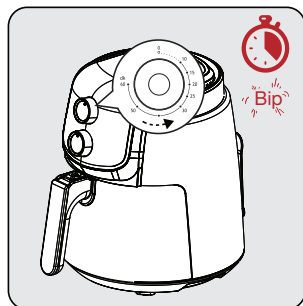

Zvuk upozorenja će se čuti kada istekne podešeno vreme i vaš aparat se automatski isključuje.

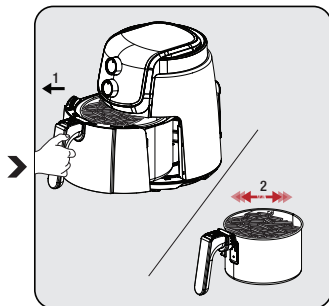

Izvadite uklonjivu korpu za kuvanje (7) i proverite hranu, da li je pržena ili zamrznuta ili ne. Ako je potrebno dodatno vreme kuvanja, možete još malo produžiti vreme kuvanja.

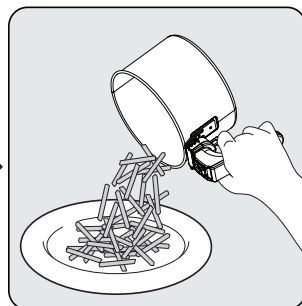

Nakon što je proces završen, sipajte sastojke u korpu u činiju ili tanjir. Pošto se vrelo ulje ili ulje koje curi može da se nakupi u donjem delu korpe za kuvanje (7), ne zaboravite da izvadite korpu sa sastojcima iz fioke za korpe pre nego što servirate hranu.



- Pustite hranu da odstoji 5 do 10 sekundi pre nego što je izvadite iz korpe za kuvanje (7).
- Hvataljkama uklonite veliku ili meku hranu iz korpe.
- Kada je jedna serija hrane spremna, proizvod je odmah spreman za drugu seriju.
- Izvršite pripreme nakon što izvadite korpu za kuvanje (7) iz aparata, ako je potrebno. Stavite uklonjivu korpu za kuvanje (7) na podlogu za sto nakon što je izvadite iz aparata.



- Imajte na umu da aparat može biti veoma vruć prilikom uklanjanja.
- Kada je kuvanje završeno, postavite toččić za kontrolu temperature i toččić za tajmer u pozicije „Isključeno“ i „0“.



- Silikon u korpi za kuvanje je otporan na visoke temperature i proizveden je od materijala koji ne šteti, kada se koristi uz hranu. U osnovi sprečava grebanje premaza korpe. Zato se uverite da se ne uklanja tokom kuvanja hrane.
- Vodite računa o vrućoj pari koja se može osloboditi dok izvlačite fioku korpe (6) i ne dirajte je golim rukama, jer je veoma vruća.
- Za vađenje kuvane hrane koristite pomoćni alat (klešta itd.) koji ne bi oštetio unutrašnju površinu uređaja.

3 Recepti

Tabela ispod daje pregled vremena kuvanja za različite namirnice. Vreme kuvanja varira u zavisnosti od debljine i teksture hrane. Uzmite u obzir preporučeno vreme i količine kao približne vrednosti.

Izvršite proces prethodnog zagrevanja dok aparat ne dostigne preporučenu temperaturu navedenu u tabeli pre procesa kuvanja da biste postigli uspešne rezultate.

HRANA	KVANTITET I FORMA	TEMPERATURA	VREME (MIN)	PONAVLJANJE MEŠANJA
KOBASICA	Nasecite 500 g u tri parčeta i u obliku cveta	180 °C	10	
SUDŽUK	Nasecite polovinu sudžuka uzdužno i po širini	180 °C	10	
ČUFTE	40 g, 6 čufti, formiranih na dlanu	180 °C	10	
TORTA S POMORANDŽOM	Testo za tortu sa čokoladnim kapljicama i pomorandžom, koje sadrži 1+1/4 šolje brašna	Koristeći papir za pečenje na 160 °C, a zatim na 140 °C	Na 160 °C 20 minuta i na 140 °C 40 minuta	
BIFTEK	150 g, iseckan na kockice	200 °C	15	Jednom u 8 minuta
ŠARGAREPA	Dve šargarepe srednje veličine, narezane na debele okrugle kriške	200 °C	35	Jednom u 15 i 30 minuta
FALAFEL	100 g smrznutog sadržaja	180 °C	20	Jednom u 10 minuta
POMFRIT	Okrugle kriške od 1/4 krompira, 500 g	180 °C	15	Jednom u 5 minuta
KROKETI OD KROMPIRA	9 zamrznutih gotovih kroketa za kuvanje	180 °C	20	
HRSKAVA LEBLEBIJA	100g leblebije namočenog u vodu, kuvati 10 minuta	180 °C	30	Jednom u 15 minuta
OKRUGLA PECIVA	3 prstena za pecivo standardnih veličina	Koristeći papir za pečenje na 180 °C	20	

4 Čišćenje i održavanje

4.1 Čišćenje

i Nikada nemojte koristiti benzin, rastvarač, abrazivna sredstva za čišćenje, metalne predmete ili grube četke za čišćenje ovog uređaja.

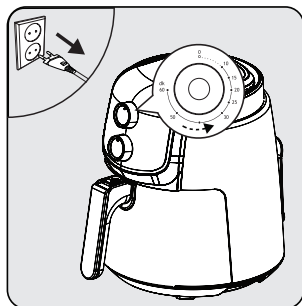

Isključite aparat i odspojite ga iz struje.

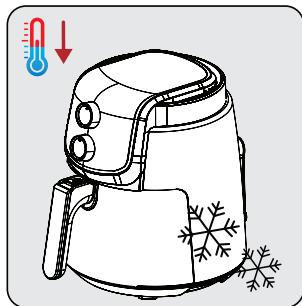

Sačekajte da se aparat potpuno ohladi.

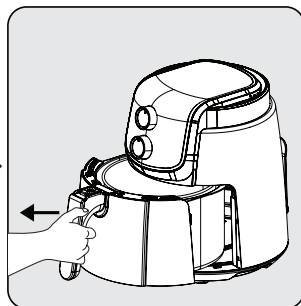

Izvadite uklonjivu korpu za kuvanje (7) iz fiok.

i Izvadite uklonjivu korpu za kuvanje (7) i fioku za korpe (6) da biste brže ohladili svoj aparat.

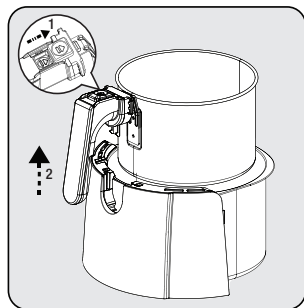

Pritisnite dugme za otpuštanje korpe (4) i podignite i povucite ručicu (5) nagore i tako izvadite korpu za kuvanje (7) koja se može ukloniti.



Očistite uklonjivu korpu za kuvanje (7) i fioku korpe (6) toplom vodom sa sapunom, a zatim ih dobro osušite.

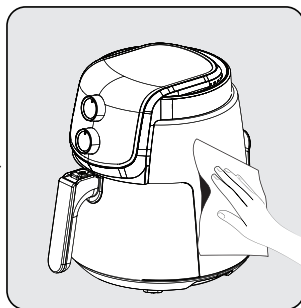

Vlažnom krpom očistite spoljnu površinu uređaja. Potpuno osušite aparat spolja.

i Držite postolje i fioku uklonjive korpe za kuvanje (7) uvek čistima da biste izbegli nakupljanje stranih materija.

4.2 Skladištenje

- Ako ne nameravate da koristite aparat duže vreme, pažljivo ga čuvajte.
- Uređaj isključite sa napajanja i sačekajte da se ohladi pre nego ga odložite.
- Postavite aparat na hladno suvo mesto.
- Uređaj i njegov kabl odložite na mesto van domašaja dece.

4.3 Transport i otprema

- Za vreme transporta i otpreme, aparat nosite u originalnom pakovanju. Ambalaža uređaja ga štiti od fizičkih oštećenja.
- Ne stavljajte teške predmete na aparat ili njegovu ambalažu. Uređaj se može oštetiti.
- Ako aparat padne, aparat možda neće raditi ili može doći do trajnih oštećenja.

5 Rešavanje problema

	Problem	Osnovni uzrok	Rešenje
1	Uređaj ne radi	Isključenje struje	Proverite napajanje i uverite se da je napajanje ponovo uključeno.
		Nema struje u utičnici ili je kontakt slab	
		Neusklađenost napona napajanja sa nominalnim naponom uređaja	
2	Hrana nedovoljno kuvana/prekuvana	Neodgovarajuće vreme kuvanja	Kombinujte recepte i svoje lično iskustvo da biste odredili pravilnu metodu i vreme kuvanja
3	Dim kod prvog korišćenja	Preostalo ulje za zaštitu od rđe na grejaču uređaja	Podesite temperaturu na maksimum i izvršite prethodno zagrevanje od 10-15 minuta da biste uklonili ulje koje sprečava rđu na toplom uređaju
4	Neidentifikovan miris	Strani predmet na korpi za kuvanje, fioci korpe i grejaču	Očistite strani predmet
Obratite se našem ovlašćenom servisu radi popravke, u slučaju da se problem ne može rešiti nakon izvršenog gore navedenog nadzora.			

Arçelik A.Ş.

Karaağaç Caddesi No:2-6, 34445,

Sütlüce / İSTANBUL / TÜRKİYE

www.beko.com