

beko

Vgrajena pečica

Navodila za uporabo

Einbau-Backofen

Bedienungsanleitung



BBIM11300XMPC

385445739_7/ SL/ DE/ R.AB/ 10.11.25 10:56
7768288430

Dobrodošli!

Spoštovani kupec,

Hvala, ker ste izbrali izdelek Beko. Upamo, da vam bo ta aparat, izdelan z visoko kakovostjo in moderno tehnologijo, nudil najboljšo učinkovitost. Zato pred uporabo izdelka pozorno preberite ta priročnik in vso drugo priloženo dokumentacijo.

Upoštevajte vse informacije in opozorila, ki jih vsebuje uporabniški priročnik. Na ta način boste zaščitili sebe in izdelek pred morebitnimi nevarnostmi.

Shranite uporabniški priročnik. Če izdelek izročite nekemu drugemu, priložite tudi navodila. Ta priročnik vsebuje garancijske pogoje, informacije o uporabi in načine odpravljanja težav za vaš izdelek.

Simboli in njihovi opisi v uporabniškem priročniku:



Nevarnost, ki lahko privede do poškodb ali celo smrti.



Pomembne informacije in koristni nasveti za uporabo.



Preberite uporabniški priročnik.



Opozorilo za vročo površino.

OPOMBA Nevarnost, ki lahko privede do stvarne škode na izdelku ali okoljske škode.

Arçelik A.Ş.

Karaağaç caddesi No:2-6
34445 Sütlüce/Istanbul/TURKEY

Made in TURKEY

Kazalo vsebine

1 Varnostna navodila	4	6.1 Splošna opozorila glede peke v pečici	26
1.1 Predvidena uporaba	4	6.1.1 Pekovski izdelki in pečene jedi..	27
1.2 Varnost otrok, ranljivih oseb in hišnih ljubljencev	4	6.1.2 Meso, ribe in perutnina	29
1.3 Električna varnost.....	5	6.1.3 Žar	30
1.4 Varnost pri transportu	7	6.1.4 Jedi za preizkus.....	31
1.5 Varnost pri namestitvi	7	7 Vzdrževanje in čiščenje.....	33
1.6 Varnost pri uporabi.....	8	7.1 Splošne informacije o čiščenju.....	33
1.7 Opozorila glede temperature.....	8	7.2 Čiščenje dodatkov	34
1.8 Uporaba dodatkov	9	7.3 Čiščenje upravljalne plošče.....	34
1.9 Varnost pri peki	9	7.4 Čiščenje notranjosti pečice (območja za peko)	35
1.10 Varnost pri vzdrževanju in čiščenju	10	7.5 Enostavno čiščenje s paro	35
1.11 Samodejno čiščenje pri visoki temperaturi (piroliza)	11	7.6 Samčiščenje pri visoki temperaturi.....	36
2 Navodila v zvezi z varovanjem okolja.....	11	7.7 Čiščenje vratc pečice.....	37
2.1 Direktiva o odpadkih.....	11	7.8 Demontaža notranjega stekla vratc pečice.....	38
2.1.1 Skladnost z direktivo OEEQ in odlaganje odpadnega izdelka ...	11	7.9 Čiščenje luči v pečici	39
2.2 Informacije o embalaži	11	8 Odpravljanje težav	40
2.3 Priporočila za varčevanje z energijo	12		
3 Vaš izdelek	13		
3.1 Predstavitev izdelka	13		
3.2 Predstavitev upravljalne plošče in njena uporaba	13		
3.2.1 Upravljalna plošča	14		
3.2.2 Predstavitev upravljalne plošče pečice	14		
3.3 Funkcije delovanja pečice.....	14		
3.4 Dodatki za izdelek	16		
3.5 Uporaba dodatkov k napravi.....	16		
3.6 Tehnični podatki	19		
4 Prva uporaba	20		
4.1 Nastavitev pri prvi uporabi	20		
4.2 Prvo čiščenje	20		
5 Uporaba pečice	21		
5.1 Splošne informacije glede uporabe pečice	21		
5.2 Uporaba upravljalne enote pečice	21		
5.3 Nastavitve	23		
6 Splošne informacije o kuhanju	26		

1 Varnostna navodila

- V tem razdelku so navedena varnostna navodila, ki jih je treba upoštevati, da se prepreči nevarnost telesnih poškodb ali materialne škode.
- Če izdelek izročite drugi osebi za osebno uporabo ali kot rabljen izdelek, morate priložiti tudi uporabniški priročnik, nalepke izdelka ter druge ustrezne dokumente in dele.
- Naše podjetje ne odgovarja za škodo, ki lahko nastane zaradi neupoštevanja teh navodil.
- Neupoštevanje teh navodil razveljavi morebitno garancijo.
- Namestitev in popravila mora vedno izvesti proizvajalec, pooblaščen servisier ali oseba, ki jo določi uvoznik.
- Uporabljajte samo originalne rezervne dele in dodatke.
- Ne izvajajte popravil ali zamenjave nobenega dela aparata, razen če je to izrecno navedeno v uporabniškem priročniku.
- Ne izvajajte tehničnih sprememb izdelka.
- Izdelka ne uporabljajte v vrtovih, na balkonih ali drugih okoljih na prostem. Ta izdelek je namenjen uporabi v gospodinjstvu in v kuhinjah za osebje, pisarnah in drugih delovnih okoljih.
- **OPOZORILO:** Ta naprava se sme uporabljati le za kuhanje. Uporaba v druge namene, npr. za ogrevanje prostorov, ni dovoljena.
- Pečica se lahko uporablja za odmrzovanje, peko, cvrtje in pečenje na žaru.
- Tega izdelka ne smete uporabljati za segrevanje plošč, sušenje z obešanjem brisač ali oblačil na ročaj.

1.2 Varnost otrok, ranljivih oseb in hišnih ljubljencev

1.1 Predvidena uporaba

- Ta izdelek je namenjen za uporabo v gospodinjstvu. Ni primeren za komercialno uporabo.
- Ta izdelek lahko uporabljajo otroci, stari 8 let in več, in ljudje, ki so premalo razviti v fizičnih, senzoričnih ali duševnih spretnostih ali ki nimajo izkušenj in znanja, če so nadzorovani ali usposobljeni za varno uporabo in nevarnosti izdelka.
- Otroci se ne smejo igrati z izdelkom. Otroci ne smejo izvajati čiščenja in vzdrževanja, razen če jih nekdo nadzoruje.

- Tega izdelka ne smejo uporabljati osebe z omejenimi fizičnimi, senzoričnimi ali duševnimi sposobnostmi (vključno z otroki), razen če so pod nadzorom ali prejmejo potrebna navodila.
- Otroke je treba nadzorovati, da se ne igrajo z izdelkom.
- Električni izdelki so nevarni za otroke in hišne ljubljence. Otroci in hišni ljubljenci se ne smejo igrati z izdelkom, plezati nanj ali vstopati vanj.
- Na izdelek ne postavljajte predmetov, ki bi jih otroci lahko dosegli.
- **OPOZORILO:** Med uporabo so dostopne površine izdelka vroče. Otroke držite stran od izdelka.
- Embalažo hranite izven dosega otrok. Obstaja nevarnost poškodb in zadužitve.
- Ko so vrata odprta, nanje ne postavljajte težkih predmetov in otrokom ne dovolite, da na njih sedijo. Pečica se lahko prevrne ali poškoduje tečaje vrat.
- Pred odstranjevanjem obrabljenih in neuporabnih izdelkov:
 1. Odklopite vtič in ga izvlecite iz vtičnice.

2. Odklopite napajalni kabel in ga odklopite z vtičem iz izdelka.
3. Sprejmite previdnostne ukrepe, da preprečite otrokom vstop v izdelek.
4. Otrokom ne dovolite, da se igrajo z izdelkom, ko je v stanju nedejavnosti.



1.3 Električna varnost

- Napravo priključite v ozemljeno vtičnico, zaščiteno z varovalko z vrednostjo, ki je navedena na tipski nalepki. Ozemljitev naj izvede kvalificirani električar. Naprave ne uporabljajte brez ozemljitve v skladu z lokalnimi/ nacionalnimi predpisi.
- Vtič ali električni priključek naprave mora biti na lahko dostopnem mestu. Če to ni mogoče, mora biti v električno inštalacijo vgrajen odklopnik (varovalka, stikalo, stikalo na ključ ipd.) za izklop naprave v skladu s predpisi za električno napeljavo. Odklopnik mora prekiniti vse pole od omrežja.
- Pred popravilom, vzdrževanjem in čiščenjem izključite izdelek iz električnega omrežja ali izklopite varovalko.

- Vtič priklopite v vtičnico, ki ima enako napetost in frekvenco, kot je navedeno na tipski ploščici.
 - (Če vaš izdelek nima kabla), uporabite samo povezovalni kabel, opisan v razdelku »Tehnični podatki«.
 - Električni kabel ne sme biti stisnjen pod aparatom ali med aparatom in steno. Na kabel ne postavljajte težkih predmetov. Kabla ne prepogibajte, stiskajte in naj ne bo v stiku z vročimi površinami.
 - Poskrbite, da napajalni kabel ne stisnete, ko postavljate aparat na mesto postavitve po sestavi ali čiščenju.
 - Hrbtna površina naprave se med uporabo segreje. Napajalni kabli se ne smejo dotikati zadnje površine izdelka. V nasprotnem primeru se lahko poškoduje.
 - Kabel se ne sme zagozditi med vratci pečice in ne sme biti napeljan prek vročih površin. Če tega ne upoštevate, se lahko izolacija kablov stopi, kar lahko povzroči požar zaradi kratkega stika.
 - Uporabljajte samo originalen kabel. Ne uporabljajte prerezanih ali poškodovanih kablov.
 - Za delovanje izdelka ne uporabljajte podaljševalnega kabla ali vtičnice.
 - Za uporabo odobrenega adapterja se obrnite na pooblaščen servisni center ali uvoznika v primerih, ko je potrebna uporaba pretvornega adapterja (za tip vtiča).
 - Če dolžina napajalnega voda ni zadostna, se obrnite na uvoznika ali pooblaščen servisni center.
 - Prenosni viri energije ali več vtičev se lahko pregrejejo in vžgejo. Več vtičev in prenosnih virov napajanja hranite stran od izdelka.
 - Če je kabel poškodovan, ga mora zamenjati proizvajalec, pooblaščen servis ali oseba, ki jo določi uvoznik, da se preprečijo morebitne nevarnosti.
 - **OPOZORILO:** Pred zamenjavo žarnice v pečic odklopite napravo od električnega napajanja, da preprečite nevarnost električnega udara. Odklopite napravo ali izključite varovalko.
- Če ima izdelek napajalni kabel in vtič:
- Nikoli ne vstavljajte vtiča izdelka v zlomljen, zrahljan ali iz vtičnice izključen vtič. Prepričajte se, da je vtič

popolnoma vstavljen v vtičnico. V nasprotnem primeru se lahko priključki pregrejejo in povzročijo požar.

- Naprave ne vstavljajte v vtiče, ki so mastni, nečisti ali potencialno izpostavljeni vodi (na primer v bližini delovnega pulta, iz katerega lahko izteka voda). V nasprotnem primeru obstaja nevarnost kratkega stika in električnega udara.
- Ne dotikajte se vtiča z mokrimi rokami!
- Vtič izvlecite iz vtičnice s telesom vtiča in ne s kablom.

1.4 Varnost pri transportu

- Pred transportiranjem aparata ga odklopite od električnega omrežja.
- Izdelek je težak, zato naj ga prenašata najmanj dve osebi.
- Za prenašanje ali premikanje aparata ne uporabljajte vrat in/ali ročaja.
- Na napravo ne odlagajte predmetov. Napravo prenašajte navpično.
- Pred prenašanjem aparata ga ovijte s penasto folijo ali debelejšo lepenko ter ga ovijte z lepilnim trakom. Gibljive dele izdelka trdno pritrdite, da se ne poškodujejo.

- Pred namestitvijo izdelka preverite, ali je izdelek po prevozu poškodovan. Če je poškodovan, se obrnite na uvoznika ali pooblaščen servisni center.

1.5 Varnost pri namestitvi

- Pred začetkom namestitve izklopite napajanje v električnem omrežju, na katerega bo izdelek priključen, tako da izklopite varovalko.
- Med prenašanjem in nameščanjem vedno nosite zaščitne rokavice. V nasprotnem primeru obstaja nevarnost poškodb zaradi ostrih robov!
- Pred namestitvijo aparata preverite, ali je nepoškodovan. Če je izdelek poškodovan, ga ni dovoljeno namestiti.
- Za prekrivanje notranjosti nameščenega pohištva ne uporabljajte toplotnoizolacijskih materialov.
- Na območju, kjer je izdelek nameščen, ne sme biti neposredne sončne svetlobe in virov toplote, kot so električni ali plinski grelniki.
- Okolica vseh rež za prezračevanje naj bo vedno prosta.

- Da bi se izognili pregrevanju, izdelka ne smete namestiti za okrasnimi pokrovi.
- Če se za območjem namestitve izdelka nahaja plinska cev ali plastična vodovodna cev, je treba zagotoviti, da ne pride do stika med izdelkom in temi komunalnimi vodi. V nasprotnem primeru lahko pride do zmečkanja cevi.
- Če je za mestom, kjer bo izdelek nameščen, vtičnica, je treba zagotoviti, da izdelek ne pride v stik z vtičnico in vtičem, ki je vtaknjen v vtičnico.

1.6 Varnost pri uporabi

- Poskrbite, da izdelek po vsaki uporabi izključite.
- Če izdelka dalj časa ne boste uporabljali, ga izključite iz električnega omrežja ali izklopite napajanje iz omarice z varovalkami.
- Če se izdelek pokvari ali poškoduje med uporabo, ga ne uporabljajte. Odklopite aparat iz električnega napajanja. Obrnite se na uvoznika ali pooblaščen servisni center.
- Če so steklena vratca odstranjena ali zlomljena, naprave ne uporabljajte. V

nasprotnem primeru obstaja nevarnost poškodb in okoljske škode.

- Ne stopajte na napravo iz kakršnegakoli razloga.
- Nikoli ne uporabljajte izdelka, če zaradi alkohola ali mamil niste prisebni ali imate oslABLJENO koordinacijo gibanja.
- V prostoru za kuhanje in njegovi okolici ne smete imeti vnetljivih predmetov. V nasprotnem primeru lahko pride do požara.
- Ročaj pečice ni sušilnik za brisače. Pri uporabi naprave na ročaj ne obešajte brisač, rokavic in podobnih tekstilnih na ročaj izdelkov.
- Tečajji naprave se med odpiranjem in zapiranjem vratc premikajo in se lahko zataknejo. Pri odpiranju in zapiranju vratc ne segajte v področje tečajev.

1.7 Opozorila glede temperature

- **OPOZORILO:** Ko izdelek uporabljate, so izdelek in njegovi dostopni deli vroči. Pazite, da se ne dotikate aparata in grelnikov. Otroci, mlajši od 8 let, naj se ne približujejo izdelku, razen če so pod stalnim nadzorom.

- V bližini izdelka ne postavljajte vnetljivih/eksplozivnih materialov, saj bodo površine med delovanjem vroče.
- Ko med peko ali ob koncu pečenja odpirate vrata pečice, ohranite razdaljo. Para lahko povzroči opekline dlani, obraza in oči.
- Med delovanjem je izdelek vroč. Pazite, da se ne dotikate vročih delov, notranjosti pečice in grelnikov.
- Pri ravnanju z izdelkom vedno nosite rokavice, odporne na vročino.
- Ostanke hrane na kuhlalnem mestu, na primer olje, se lahko vnamejo. Pred peko očistite te ostanke.
- Nevarnost zastrupitve s hrano
Ne hranite jedi v pečici več kot 1 uro pred in po peki. V nasprotnem lahko pride do zastrupitve s hrano ali bolezni.
- V pečici ne grejte zaprtih konzerv ali steklenih kozarcev. Tlak, ki se ustvari v zaprti posodi, lahko povzroči eksplozijo.

1.8 Uporaba dodatkov

- Pomembno je, da ustrezno uporabljate dodatke, ki so priloženi izdelku. Za podrobne informacije glejte razdelek **Uporaba dodatkov za izdelke**.
- Vrata pečice zaprite šele, ko pribor popolnoma potisnete v prostor za peko, sicer lahko udarijo ob steklo vrat in ga poškodujejo.

1.9 Varnost pri peki

- Bodite previdni pri uporabi alkoholnih pijač v jedeh. Alkohol pri visoki temperaturi izhlapeva in lahko v stiku z vročimi površinami zagori.
- Ko je pečica v uporabi, pekača, posode ali aluminijske folije NIKOLI ne postavljajte neposredno na dno pečice. Kopičenje toplote lahko poškoduje dno pečice in celo povzroči poškodbo ohišja pečice ali kuhinjskih tal.
- Pri uporabi mastnega papirja za peko ali podobnih materialov upoštevajte naslednje previdnostne ukrepe:
 - Položite papir za peko v posodo ali v dodatek k pečici (pekač, žična rešetka itd.) z naloženimi jedmi v pečico.
 - Da preprečite nevarnost dotika grelnih elementov pečice in oviranja pretoka vročega zraka, odstranite vse odvečne dele papirja za peko, ki visijo z dodatkov ali posod. Ne uporabljajte papirja za peko pri

- temperaturah pečice, ki so višje od najvišje temperature uporabe, ki jo je določil proizvajalec. Papirja za peko nikoli ne polagajte na dno pečice.
- Ne polagajte ga na dodatke med predgretjem.
 - Vedno pritisnite navzdol s krožnikom ali podobnim predmetom, da preprečite letenje materiala zaradi kroženja zraka v pečici.
 - V pekaču pokrijte samo potrebno površino.
 - Po vsaki uporabi je treba pekač očistiti in zamenjati morebitni papir za peko ali podobne materiale, uporabljene v pekaču. V nasprotnem primeru lahko tekočina, ki kaplja na pekač, povzroči kajenje ali celo plamen.
 - Ko odprete pokrov izdelka, se ustvari zračni tok. Papir za peko lahko pride v stik z grelnimi elementi in se vname.
 - Pri uporabi žične rešetke za peko na žaru postavite pladenj na spodnjo rešetko. V nasprotnem primeru lahko jedilno olje in druge sestavine, ki kapljajo na dno pečice, ustvarijo močan dim in povzročijo plamen.
 - Med peko na žaru morajo biti vratca pečice zaprta. Vroče površine lahko povzročijo opekline!
 - Jedi, ki niso primerne za peko na žaru, predstavljajo nevarnost požara. Na žaru pecite le jedi, ki so za visoko temperaturo žara primerne. Hrane ne postavljajte predaleč v zadnji del žara. To je najbolj vroče področje v pečici in maščobe se lahko vnamejo.



1.10 Varnost pri vzdrževanju in čiščenju

- Pred čiščenjem počakajte, da se naprava ohladi. Vroče površine lahko povzročijo opekline!
- Naprave ne čistite z razprševanjem ali polivanjem vode nanj. Obstaja nevarnost električnega udara!
- Za čiščenje ne uporabljajte parnih čistilnikov, saj lahko to privede do električnega udara.
- Za čiščenje stekla sprednjih vrat pečice ne uporabljajte grobih abrazivnih čistil, kovinskih strgal, žične volne ali belilnih sredstev. Ti materiali lahko na steklu pustijo praske in razpoke.



1.11 Samodejno čiščenje pri visoki temperaturi (piroliza)

- Med samodejnim čiščenjem so površine pečice bolj vroče kot običajno. Otroci naj se ne zadržujejo ob aparatu.
- Vroče površine lahko povzročijo opekline! Med postopkom samodejnega čiščenja se ne dotikajte aparata in otroci naj se ne zadržujejo ob aparatu. Pred odstranjevanjem ostankov počakajte najmanj 30 minut.
- Med samodejnim čiščenjem nastaja dim zaradi zgorevanja ostankov hrane. Med čiščenjem naj bo kuhinja dobro prezračena.
- Pred pričetkom čiščenja očistite zunanje površine pečice in ostanke hrane v pečici s krpo, namočeno z milnico. Iz pečice odstranite ves pribor in vse dodatke. Če uporabljate pribor in dodatke, odporne na pirolizo (odporne na visoko temperaturo pri samodejnem čiščenju), jih lahko pustite v pečici.
- Če je vaša pečica opremljena s kuhalnikom, med pirolizo kuhalnika ne uporabljajte.

2 Navodila v zvezi z varovanjem okolja

2.1 Direktiva o odpadkih

2.1.1 Skladnost z direktivo OEE0 in odlaganje odpadnega izdelka

Ta izdelek je skladen z direktivo EU OEE0 (2012/19/EU). Ta izdelek ima klasifikacijski simbol za odpadno električno in elektronsko opremo (OEE0).



Ta izdelek je izdelan iz visokokakovostnih delov in materialov, ki jih je mogoče ponovno uporabiti in so primerni za recikliranje. Izdelka zato ob koncu njegove

življenjske dobe ne odložite med običajne gospodinjske in druge odpadke. Oddajte ga na zbirno mesto za recikliranje električne in elektronske opreme. Za informacije o teh zbirnih mestih se lahko obrnete na lokalno

upravo. S pravilnim odlaganjem aparata pomagate preprečiti negativne posledice za okolje in zdravje ljudi.

Skladnost z direktivo RoHS:

Izdelek, ki ste ga kupili, je skladen z direktivo EU RoHS (2011/65/EU). Ne vsebuje škodljivih in prepovedanih snovi, ki so navedene v direktivi.

2.2 Informacije o embalaži

Embalažni materiali izdelka so izdelani iz snovi, ki jih je mogoče reciklirati v skladu z našimi nacionalnimi okoljskimi predpisi. Odpadne embalaže ne odložite med gospodinjske ali druge odpadke, ampak jo oddajte na zbirna mesta za embalažne materiale, ki jih določijo lokalne oblasti.

2.3 Priporočila za varčevanje z energijo

V skladu z uredbo EU 66/2014 lahko najdete informacije o energijski učinkovitosti na priloženem računu za izdelek.

Naslednji predlogi vam bodo v pomoč pri uporabi izdelka na ekološki in energijsko učinkovit način.

- Zamrznjeno hrano pred peko odmrznite.
- V pečici uporabljajte temno ali emajlirano posodo, ki bolje prevaja toploto.
- Če recept ali uporabniški priročnik svetujeta predgrevanje, to vedno upoštevajte. Med peko ne odpirajte vrat pečice prepogosto.
- 5 do 10 minut pred koncem peke izključite aparat. Lahko prihranite do 20 % električne energije, če uporabite preostalo toploto.
- Poskušajte pripravljati več jedi hkrati v pečici. Lahko pečete tako, da na rešetko postavite dva pekača. Lahko tudi pečete dve jedi drugo za drugo, s tem boste prihranili energijo, ker bo pečica še vroča.
- Pri peki v načinu Grelec ventilatorja Eko ne odpirajte vrat pečice. Če vratc ne odpirate, je temperatura v notranjosti optimizirana za varčevanje z energijo v načinu delovanja Grelec ventilatorja Eko in ta temperatura se lahko razlikuje od temperature, prikazane na zaslonu.

3.1 Predstavitev izdelka

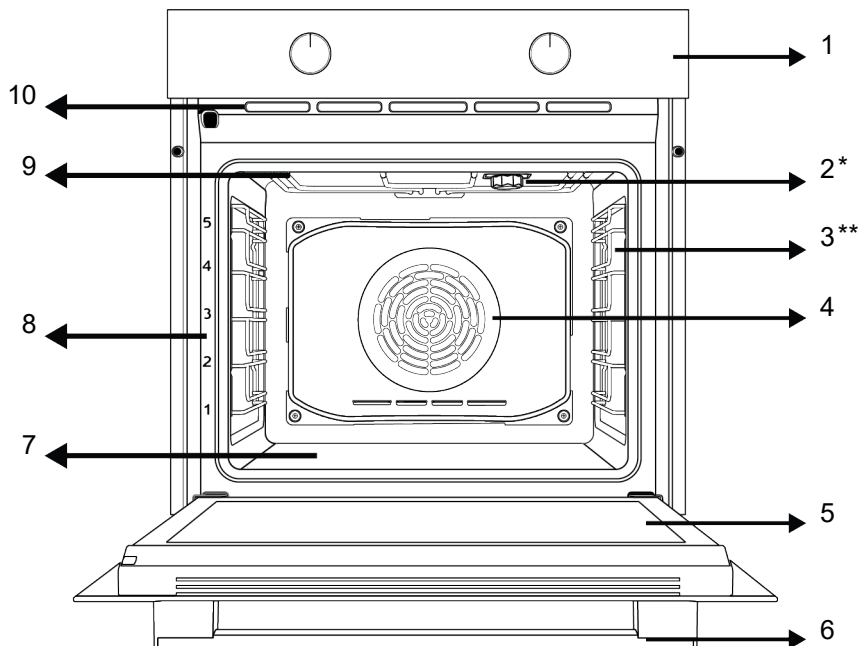

- 1 Upravljalna plošča
- 3 Žične police
- 5 Vratca
- 7 Spodnji grelnik (pod jekleno ploščo)
- 9 Zgornji grelnik

- 2 Lučka
- 4 Motor ventilatorja (za jekleno ploščo)
- 6 Ročaj
- 8 Položaji polic
- 10 Luknjice ventilatorja

* Odvisno od modela naprave. Vaš aparat morda nima lučke, ali pa se tip in mesto lučke razlikujeta od slike.

** Odvisno od modela naprave. Vaš izdelek morda ni opremljen z žičnimi policami. Na sliki je za primer prikazan model z žičnimi policami.

3.2 Predstavitev upravljalne plošče in njena uporaba

Ta razdelek vsebuje opis upravljalne plošče in osnovne načine njene uporabe. V odvisnosti od tipa naprave se nekatere slike lahko razlikujejo od dejanskega izdelka.

3.2.1 Upravljalna plošča

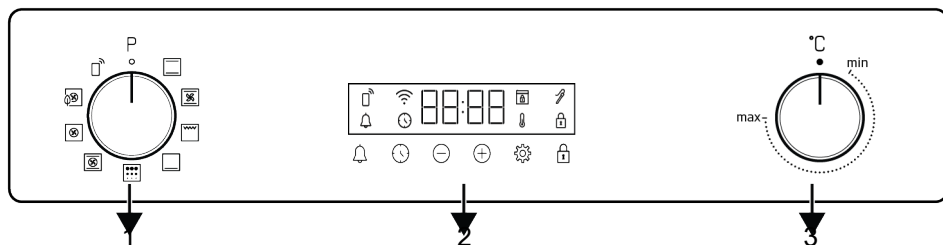

1 Gumb za izbiro funkcije

3 Gumb za izbiro temperature

2 Časovnik

Za upravljanje izdelka se uporabljajo gumbi, ki so lahko tudi skriti in je nanje treba pritisniti, da izskočijo. Pri teh modelih najprej pritisnite na ustrezeni gumb, da boste lahko upravljali pečico. Ko izvedete nastavitve, znova pritisnite na gumb, da se umakne.

3.2.2 Predstavitve upravljalne plošče pečice

Gumb za izbiro funkcije

Funkcije delovanja pečice lahko izbirate z gumbom za izbiro funkcij. Za izbiro zavrtite levo/desno iz zaprtega (zgornjega) položaja.

Gumb za izbiro temperature

Z gumbom za temperaturo lahko izberete temperaturo, ki jo želite kuhati. Obrnite v desno od zaprtega (zgornjega) položaja, da izberete.

Indikator notranje temperature pečice

Notranjo temperaturo pečice lahko vidite na prikazovalniku časovnika. Pečica se segreva, dokler ne doseže nastavljene temperature in to temperaturo vzdržuje, skrajno desno pa utripa 3-vrstična animacija segrevanja. Ko temperatura pečice doseže nastavljeno vrednost, se ta animacija ustavi in poleg nastavljene vrednosti temperature se prestando prikazuje simbol "C". Na zaslonu se bo prikazoval , dokler pečica ne doseže nastavljene temperature.

Časovnik

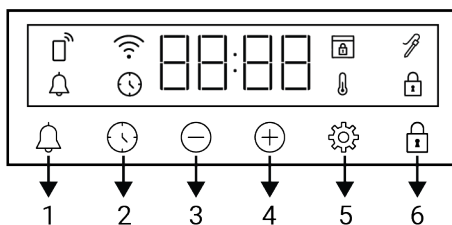

1 Tipka za alarm

2 Tipka za nastavev časa

3 Tipka za zmanjševanje

4 Tipka za povečevanje

5 Tipka za nastavitve

6 Tipka za zaklepanje

Simbol na zaslonu

 : Simbol za časa peke

 : Simbol za alarm

 : Simbol za sondo za meso *

 : Simbol za zaklepanje

 : Simbol za temperaturo

 : Simbol za zaklepanje vrat *

 : Simbol Wifi









 : Simbol za odstranitev upravljalnika

* Odvisno od modela naprave. Morda ni na voljo pri vašem aparatu.

3.3 Funkcije delovanja pečice

V tabeli funkcij pečice najdete načine uporabe, ki jih lahko uporabite pri vaši pečici, ter najvišje in najnižje temperature,

ki jih lahko proizvede vaša pečica. Vsi tukaj prikazani načini delovanja morda ne veljajo za vaš aparat.

Simbol funkcije	Opis funkcije	Temperaturno območje (°C)	Opis in uporaba
	Zgornji in spodnji grelec	40-280	Hrana se hkrati segreva od spodaj in od zgoraj. Primerno za torte, peciva ali peciva in obare v pekačih. Peka se izvaja v samo enem pekaču.
	Spodnji grelec	40-220	Vključen je samo spodnji grelec. Primerno za hrano, ki se jo zapeče spodaj. To funkcijo uporabljajte tudi za enostavno čiščenje s paro.
	Zgornji in spodnji grelec s podporo ventilatorja	40-280	Vroč zrak, ki ga segrevata zgornji in spodnji grelec, se s pomočjo ventilatorja enakomerno porazdeli po vsej pečici. Peka se izvaja v samo enem pekaču.
	Grelec ventilatorja	40-280	Vroč zrak, ki ga segreva grelec ventilatorja, se s pomočjo ventilatorja enakomerno porazdeli po vsej pečici. Primerno za peko z več pekači na policah na različnih višinah.
	Grelec ventilatorja Eko	160-220	Da bi prihranili energijo, lahko uporabite to funkcijo namesto uporabe "Grelec ventilatorja" v območju 160–220 °C. Ampak; čas kuhanja bo nekoliko daljši.
	Funkcija »3D«	40-280	Delujejo zgornji grelec, spodnji grelec in grelec ventilatorja. Hrana se z vseh strani segreva hitro in enakomerno. Peka se izvaja v samo enem pekaču.
	Poln žar	40-280	Deluje večji žar grelec na zgornji površini pečice. Primerno za peko na žaru večjih količin hrane.
	Piroliza	-	Uporablja se za samodejno čiščenje pečice pri visoki temperaturi. Specifikacije za to funkcijo najdete v razdelku za vzdrževanje in čiščenje.
	Funkcija Wifi	-	V pečici ne deluje noben grelec. Uporablja se za daljinsko povezavo s pečico.

Funkcije, ki jih je mogoče izbrati prek aplikacije "HomeWhiz" so naslednje. Te funkcije se lahko razlikujejo glede na model. Vse morda niso na voljo v vašem izdelku.

Opis funkcije	Opis in uporaba
Zgornji in spodnji grelec	Hrana se hkrati segreva od spodaj in od zgoraj. Primerno za torte, peciva ali peciva in obare v pekačih. Peka se izvaja v samo enem pekaču.
Zgornji in spodnji grelec s podporo ventilatorja	Vroč zrak, ki ga segrevata zgornji in spodnji grelec, se s pomočjo ventilatorja enakomerno porazdeli po vsej pečici. Peka se izvaja v samo enem pekaču.

Grelec ventilatorja	Vroč zrak, ki ga segreva grelec ventilatorja, se s pomočjo ventilatorja enakomerno porazdeli po vsej pečici. Primerno za peko z več pekači na policah na različnih višinah.
Funkcija »3D«	Delujejo zgornji grelec, spodnji grelec in grelec ventilatorja. Hrana se z vseh strani segreva hitro in enakomerno. Peka se izvaja v samo enem pekaču.
Funkcija za piko	Delujeta spodnji grelec in grelec ventilatorja. Primerno za peko pice.
Delni žar	Deluje manjši žar grelec na zgornji površini pečice. Primerno za peko na žaru manjših količin hrane.
Poln žar	Deluje večji žar grelec na zgornji površini pečice. Primerno za peko na žaru večjih količin hrane.
Poln žar s podporo ventilatorja	Vroč zrak, ki ga segreva večji žar grelec, se s pomočjo ventilatorja enakomerno porazdeli po vsej pečici. Primerno za peko na žaru večjih količin hrane.
Spodnji grelec	Vključen je samo spodnji grelec. Primerno za hrano, ki se jo zapeče spodaj.
Delovanje z ventilatorjem	Pečica ni segreta. Deluje samo ventilator (na zadnji steni pečice). Zmrznjena hrana v zrnih se pri sobni temperaturi počasi odtaja, pečena hrana se ohladi. Čas, potreben za odmrzovanje večjega kosa mesa, je daljši od časa odmrzovanja hrane v zrnih.
Ohranjanje toplote	Uporablja se za ohranjanje temperature hrane, pripravljene za postrežbo.
Grelec ventilatorja Eko	Da bi prihranili energijo, lahko uporabite to funkcijo namesto uporabe Grelec ventilatorja v območju 160–220 °C. Ampak; čas kuhanja bo nekoliko daljši.
Piroliza - varčni način	Uporablja se za samodejno čiščenje pečice pri visoki temperaturi. Priporoča se, ko je pečica malce umazana. Specifikacije za to funkcijo najdete v razdelku za vzdrževanje in čiščenje.
Piroliza	Služi na dlhodobé udržiavanie teploty jedla pripraveného na podávanie.
Funkcija za peko kruha	Uporablja se za peko kruha. Nastavljene temperature in časa ni treba spreminjati.

3.4 Dodatki za izdelek

Vaša naprava ima lahko različne dodatke. V tem razdelku bodo opisani dodatki in njihova pravilna uporaba. Obseg dodatkov je odvisen od modela naprave. Vsi dodatki, opisani v uporabniškem priročniku, morda za vaš izdelek niso na voljo.



Zaradi toplote se pekači znotraj aparata lahko deformirajo. Vendar pa to ne vpliva na njihovo uporabo. Ko se pekač ohladi, se znova vrne v osnovno obliko.

Standardni pekač

Uporablja se za pecivo, zmrznjeno hrano in cvrtje večjih kosov.

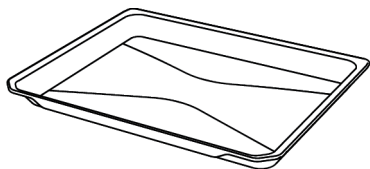

Žična rešetka

Uporablja se za peko ali postavljanje posode za peko ali kuhanje na želeno višino rešetke.

Na modelih z žičnimi policami :

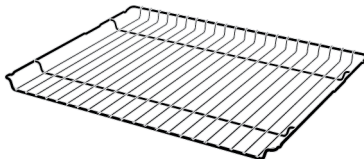

Na modelih brez žičnih polic :

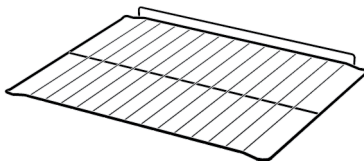

3.5 Uporaba dodatkov k napravi

Police za pekače

V pečici lahko postavite police na 5 različnih višin. Oznake polic lahko vidite tudi po številkah na sprednjem okviru pečice.

Na modelih z žičnimi policami :

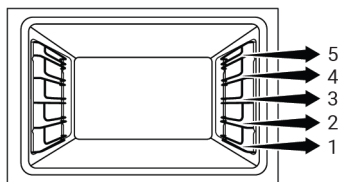

Na modelih brez žičnih polic :

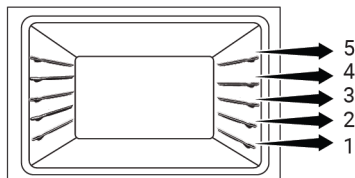

Postavitev žične rešetke na police

Na modelih z žičnimi policami :

Pomembno je, da rešetko pravilno namestite v pečico. Ko postavljate rešetko na zeleno polico, mora biti odprti del spredaj. Rešetka mora biti pritrjena na zaustavljajno točko na žični polici. Ne sme se premakniti čez zaustavljalo in priti v stik s hrbtno steno pečice.

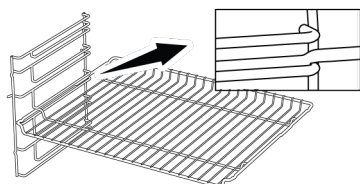

Na modelih brez žičnih polic :

Pomembno je, da rešetko pravilno namestite v pečico. Pri vstavljanju rešetke pazite na njeno orientacijo. Ko postavljate rešetko na zeleno polico, mora biti odprti del spredaj.

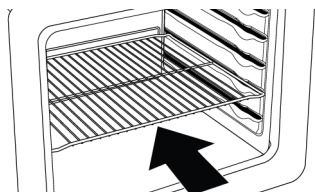

Postavitev pekača na police

Na modelih z žičnimi policami :

Pomembno je, da pekač pravilno položite v pečico. Ko postavljate pekač na zeleno polico, mora biti del z ročajem spredaj. Pekač mora biti pritrjen z zaustavljajlom na žično polico. Ne sme se premakniti čez zaustavljalo in priti v stik s hrbtno steno pečice.

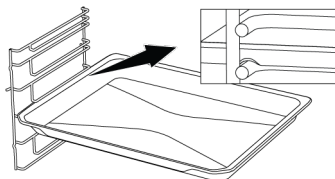

Na modelih brez žičnih polic :

Pomembno je, da pekač pravilno položite na stransko polico. Pri vstavljanju pekača pazite na njegovo orientacijo. Ko postavljate pekač na zeleno polico, mora biti del z ročajem spredaj.

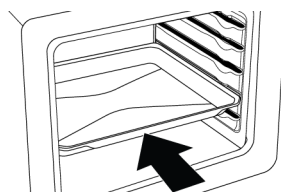

Delovanje zaustavljala žične rešetke

Predvidena je funkcija zaustavljala, ki preprečuje, da bi žična rešetka zdrsnila z žične police. S to funkcijo je odzemanje jedi iz pečice lažje in varnejše. Ko odstranjujete žično rešetko, jo potegnite naprej, dokler ne doseže zaustavljala. Da ga v celoti odstranite, jo povlecite čez zaustavljalo.

Na modelih z žičnimi policami :

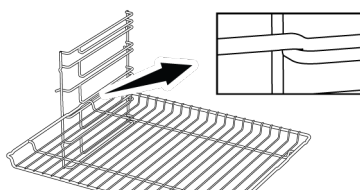

Na modelih brez žičnih polic :

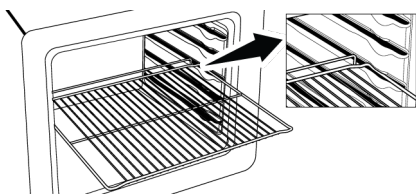

Funkcija zaustavitve pekača - Na modelih z žičnimi policami

Predvidena je funkcija zaustavljalca, ki preprečuje, da bi pekač zdrsnil z žične police. Ko odstranjujete pekač, ga sprostite z zadnjega zaustavljalca in povlecite proti sebi, dokler ne doseže zaustavljalca. Da ga v celoti odstranite, ga povlecite čez zaustavljalca.

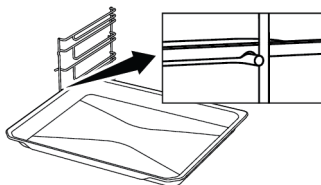

Pravilna postavitev žične rešetke in pekača na teleskopska vodila -Na modelih z žičnimi policami in teleskopskimi vodili

S teleskopskimi vodili lahko preprosto namestite in odstranite pekače ali žične rešetke. Ko uporabljate pekače ali žične rešetke s teleskopskimi vodili, pazite, da zatiči na sprednjem in zadnjem delu teleskopskih vodil ležijo ob robovih rešetke ali pekača (glejte sliko).

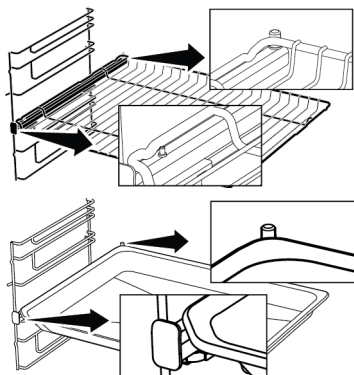

3.6 Tehnični podatki

Splošni podatki	
Zunanje mere izdelka (višina/širina/globina) (mm)	595 /594 /567
Vgradne mere pečice (višina x širina x globina) (mm)	590-600 /560 /min. 550
Napetost/frekvenca	220-240 V ~; 50 Hz
Vrste in preseki uporabljenih kablov, primernih za uporabo z aparatom	min. H05VV-FG 3 x 1,5 mm ²
Skupna poraba energije (kW)	3,3
Vrsta pečice	Večfunkcijska pečica

Osnove: Podatki o energijski nalepki za električne pečice za uporabo v gospodinjstvu so v skladu s standardom EN 60350-1 / IEC 60350-1. Vrednosti so določene v funkcijah Zgornji in spodnji grelec ali (če obstaja) Zgornji in spodnji grelec s podporo ventilatorja pri običajni obremenitvi.

Energijski razred učinkovitosti je določen glede na to, ali je določena funkcija vgrajena v izdelek ali: 1-Grelec ventilatorja Eko , 2-Grelec ventilatorja , 3-Delni žar s podporo ventilatorja , 4-Zgornji in spodnji grelec.



Tehnični podatki izdelka se lahko spremenijo brez poprejšnjega obvestila zaradi izboljšanja kakovosti izdelka.



Slike v tem priročniku so shematske in se morda ne ujemajo popolnoma z izdelkom.





Vrednosti, navedene na nalepkah na izdelku ali v priloženi dokumentaciji, so pridobljene v laboratorijskih pogojih v skladu z zadevnimi standardi. Glede na pogoje delovanja in okoljske pogoje lahko te vrednosti odstopajo.

4 Prva uporaba

Pred prvo uporabo tega izdelka priporočamo, da izvedete postopke, opisane v naslednjih razdelkih.

4.1 Nastavitev pri prvi uporabi

 Pred uporabo pečice nastavite čas. Če ga ne nastavite, nekaterih modelov pečic ne bo mogoče uporabljati.

- Po prvem vklopu pečice bosta na zaslonu utripala prikaz časa »12:00« in simbol .
- Nastavite čas s tipkama \oplus/\ominus .

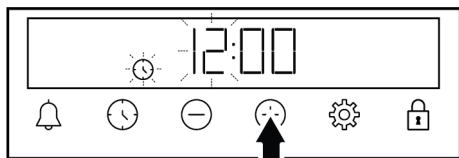



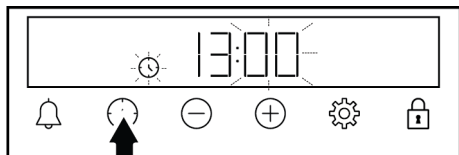

- Da aktivirate polje za minute, se dotaknite  ali .

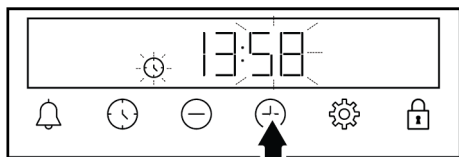

- Pritisnite tipki \oplus/\ominus , da nastavite minute.



⇒ Zdaj je čas nastavljen in simbol  na zaslonu izgine.

 Če časa ne nastavite, bosta prikaz časa »12:00« in simbol  utripala in pečice ne bo mogoče uporabljati. Če želite pričeti uporabljati pečico, nastavite čas ali se dotaknite tipke , ko je prikazani čas »12:00«. Čas lahko nastavite tudi kasneje, kot je opisano v razdelku »Nastavitve«.

 Če pride do izpada elektrike, se nastavljeni čas ponastavi. Nastaviti ga bo treba znova.

4.2 Prvo čiščenje

- Odstranite vso embalažo.
- Iz pečice odstranite vse priložene dodatke.
- Aparat naj deluje 30 minut, nato ga izklopite. Pri tem vsi ostanki in sloji, ki so v pečici ostali po proizvodnji zgorijo in se pečica očisti.
- Ko vključite aparat, nastavite najvišjo možno temperaturo in način delovanja, pri katerem so vključeni vsi grelci vašega aparata. Glejte razdelek Funkcije delovanja pečice. V naslednjem razdelku boste izvedeli, kako lahko upravljate pečico.
- Počakajte, da se pečica ohladi.
- Obrišite površine aparata z vlažno krpo ali gobico in jih nato obrišite s suho krpo.

Pred uporabo dodatkov:

Očistite dodatke, ki ste jih vzeli iz pečice, z raztopino vode in čistila ter mehko gobico.

OPOMBA: Nekateri detergenti ali čistilna sredstva lahko poškodujejo površino. Med čiščenjem ne uporabljajte abrazivnih detergentov, čistilnih praškov, čistilnih past ali ostrih predmetov.

OPOMBA: Med prvo uporabo lahko nekaj ur iz pečice uhaja dim in neprijeten vonj. To je normalno in za odstranjevanja potrebujete le dobro prezračevanje. Ne vdihavajte dima in vonja iz pečice.

5 Uporaba pečice

5.1 Splošne informacije glede uporabe pečice

Ventilator za hlajenje (Odvisno od modela naprave. Morda ni na voljo pri vašem aparatu.)

Vaš aparat je opremljen z ventilatorjem za hlajenje. Ventilator za hlajenje se vključi samodejno in po potrebi ter hladi sprednji del aparata in pohoščivo. Po izvedenem hlajenju se ventilator samodejno izključi. Vroč zrak izstopa nad vratci pečice. Ne pokrivajte teh prezračevalnih odprtin. V nasprotnem se pečica lahko pregreje. Ventilator za hlajenje deluje med uporabo pečice in po tem, ko pečico izključite (približno 20–30 minut po izklopu). Če uporabljate programsko uro pečice, se ventilator za hlajenje izključi ob koncu peke z ostalimi funkcijami. Uporabnik ne more nastavljati časa delovanja ventilatorja za hlajenje. Ta se izključi samodejno. To ni napaka.

Lučka v pečici

Lučka v pečici se vključi, ko vključite grelce. Pri nekaterih modelih lučka med peko ves čas sveti, pri drugih pa po določenem času ugasne.

5.2 Uporaba upravljalne enote pečice

Splošna opozorila za upravljalno ploščo pečice

- Najdaljši čas, ki ga lahko nastavite za peko, je 5 ur in 59 minut. Če pride do izpada elektrike, se program prekliče. Treba bo znova nastaviti program.
- Med prilagajanjem nastavitve ustrezni simboli na zaslonu utripajo. Počakajte trenutek, da se nastavitve shrani.
- Če ste izvedli katero od nastavitve peke, ure ni mogoče prilagoditi.
- Če je ob začetku peke nastavljen čas peke, bo na zaslonu prikazan preostali čas.





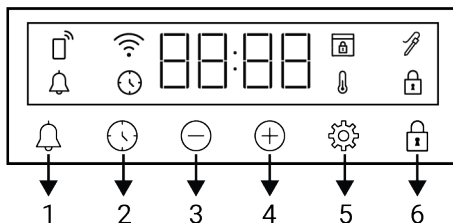



- Če je nastavljen čas peke ali končni čas peke, lahko samodejno prekličete nastavitve z daljšim pritiskom tipke .

Časovnik



- 1 Tipka za alarm
- 2 Tipka za nastavitve časa
- 3 Tipka za zmanjševanje
- 4 Tipka za povečevanje
- 5 Tipka za nastavitve
- 6 Tipka za zaklepanje

Simbol na zaslonu

-  : Simbol za časa peke
-  : Simbol za alarm
-  : Simbol za sondo za meso *
-  : Simbol za zaklepanje
-  : Simbol za temperaturo
-  : Simbol za zaklepanje vrat *
-  : Simbol Wifi
-  : Simbol za odstranitev upravljalnika

* Odvisno od modela naprave. Morda ni na voljo pri vašem aparatu.

Vklop pečice

Ko z gumbom za izbiro funkcije izberete zeleno funkcijo peke in z gumbom za temperaturo nastavite določeno temperaturo, začne pečica delovati.

Izklop pečice

Gumb za izbiro funkcije in gumb za temperaturo zavrtite v položaj za izklop (navzgor).

Ročna peka z izbiro temperature in funkcije delovanja pečice

Pečico lahko upravljate ročno, tako da izberete temperaturo in način delovanja (funkcijo), ki bosta primerna za vašo peko in pri tem ne uporabite programske ure.



1. Z gumbom za izbiro funkcije izberite zeleni način delovanja.
2. Z gumbom za temperaturo nastavite zeleno temperaturo peke.
 - ⇒ Vaša pečica bo takoj začela delovati pri izbrani funkciji in na zaslonu se prikažeta temperatura in . Na zaslonu se prikažeta nastavljena temperatura in animacija s 3 črticami. Nato se prikazuje čas, ki je pretekel od začetka peke. Ko temperatura v notranjosti pečice doseže nastavljeno vrednost, simbol izgine in oglasi se zvočno opozorilo. Animacija s 3 črticami na zaslonu se ustavi in poleg vrednosti temperature je fiksno prikazan simbol C. Pečica se ne izključi samodejno, saj pri ročni nastavitvi ne vnesete časa peke. Po končani peki jo morate izključiti sami. Ko je peka končana, izklopite pečico tako, da obrnete gumb za izbiro funkcije in gumb za temperaturo v položaj za izklop (navzgor).

Peka z nastavitvijo časa peke:

Izberite temperaturo, način delovanja in na programski uri nastavite čas peke, pečica se bo po iztečenem času peke samodejno izključila.

1. Izberite funkcijo delovanja za peko.
2. Držite tipko , dokler se na zaslonu ne prikaže simbol za čas peke.

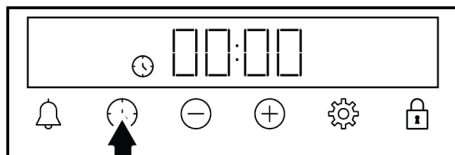

- Za hitro nastavev časa peke najprej nastavite funkcijo delovanja in temperaturo, nato se dotaknite tipke in nastavite čas na 30 minut. Potem s tipkama / natančneje nastavite čas.

3. S tipkama / nastavite čas peke.

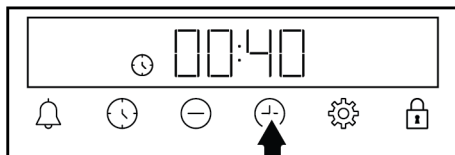

- V prvih 15 minutah čas peke narašča v korakih po 1 minuto, po 15 minutah pa po 5 minut.

4. Vstavite hrano v pečico in z gumbom za nastavev temperature nastavite zeleno temperaturo.

⇒ Takoj ko nastavite način delovanja in temperaturo, se pečica prične segrevati. Nastavljeni čas peke se začne odšteti in na zaslonu se prikaže . Prikažejo se odštevanje časa peke in nastavljena vrednost temperature ter animacija s 3 črticami. Ko temperatura v notranjosti pečice doseže nastavljeno vrednost, simbol izgine in oglasi se zvočno opozorilo. Animacija s 3 črticami na zaslonu se ustavi in poleg vrednosti temperature je fiksno prikazan simbol C.

5. Ko se nastavljeni čas peke izteče, se na zaslonu prikaže sporočilo »End« (Konec), utripa simbol in časovnik predvaja zvočno opozorilo.



6. Opozorilni zvok se oddaja dve minuti. Z dotikom katere koli tipke ustavite zvočno opozorilo. Opozorilni zvok se utiša in na zaslonu se prikaže trenutni čas.

i Če ob koncu zvočnega opozorila pritisnete katero koli tipko, pečica znova začne delovati. Da preprečite ponovno delovanje pečice ob koncu opozorila, izklopite pečico tako, da obrnete gumb za temperaturo in gumb za funkcijo v položaj »0« (izklop).



5.3 Nastavitve

Vklop zaklepanja tipk

Z uporabo funkcije zaklepanja tipk lahko časovnik zaščitite pred motnjami.

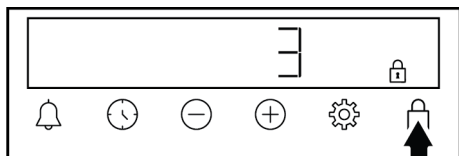
1. Dotaknite se tipke , dokler se na zaslonu ne prikaže simbol .





⇒ Na zaslonu se prikaže simbol  in začne se odštevanje 3-2-1. Zaklepanje tipk se aktivira, ko se odštevanje konča. Ko se po nastavitvi zaklepanja tipk dotaknete katere koli tipke, časovnik sproži zvočni signal in utripa simbol .

i Če tipko  spustite pred koncem odštevanja, se zaklepanje tipk ne aktivira.

i Časovnih tipk ni mogoče uporabiti, ko je ključavnica vklopljena. Zaklepanje tipk ne bo preklicano v primeru izpada električne energije.

Izklop zaklepanja tipk



1. Dotaknite se tipke , dokler simbol  ne izgine z zaslona.

⇒ Simbol  izgine z zaslona in zaklepanje tipk je onemogočeno.

Nastavitev alarma

Časovnik izdelka lahko uporabite tudi za vsa opozorila ali opomnike, razen za peko. Budilka ne vpliva na delovanje pečice. Uporablja se za namene opozarjanja. Budilko lahko na primer uporabite, ko želite hrano v pečici obrniti ob določenem času. Takoj, ko poteče čas, ki ste ga nastavili, vam časovnik pošlje zvočno opozorilo.

i Najdaljši čas alarma je lahko 23 ur in 59 minut.

1. Dotaknite se tipke , dokler se na zaslonu ne prikaže simbol .

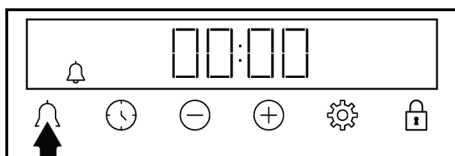

2. Nastavite čas alarma s tipkama /.

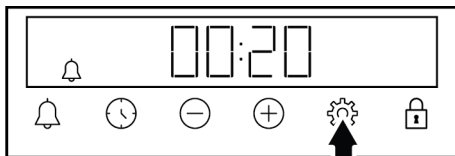

⇒ Po nastavitvi časa alarma ostane simbol  prižgan in čas alarma se začne odštevati na zaslonu. Če sta čas alarma in čas peke nastavljeni hkrati, se na prikazovalniku prikaže krajši čas.





3. Po končanem času alarma začne simbol  utripati in vam prikaže zvočno opozorilo.

Izklop alarma

1. Na koncu alarmnega obdobja se za dve minuti oglasi opozorilo. Dotaknite se katere koli tipke, da ustavite zvočno opozorilo.

⇒ Opozorilo se ustavi in na zaslonu se prikaže čas dneva.



Če želite preklicati alarm;

1. Dotaknite se tipke , dokler se na zaslonu ne prikaže simbol , da ponastavite čas alarma. Dotaknite se tipke , dokler "00:00" se na zaslonu prikaže simbol.
2. Alarm lahko prekličete tudi tako, da dolgo časa držite tipko .

Nastavitev glasnosti

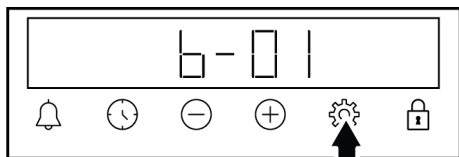
1. Na zaslonu **01-b-02** Tapnite tipko , dokler se ne prikaže ena od vrednosti.



2. Nastavite želeno raven s tipkama /. (**01-b-02**)

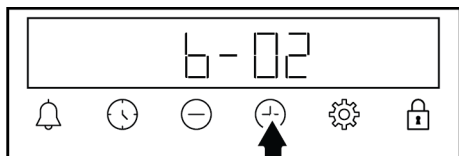



- ⇒ Dotaknite se tipke  za potrditev ali počakajte, ne da bi se dotaknili katere koli tipke. Nastavitev glasnosti se čez nekaj časa aktivira.

Nastavitev svetlosti zaslona

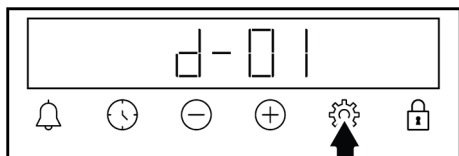
1. Na zaslonu **01-d-02-d-03** Tapnite tipko , dokler se ne prikaže ena od vrednosti.





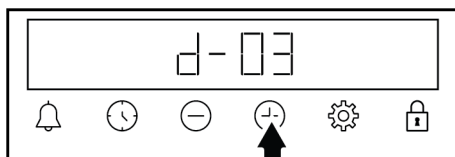

2. Nastavite želeno svetlost s tipkama /. (**01-d-02-d-03**)





- ⇒ Dotaknite se tipke  za potrditev ali počakajte, ne da bi se dotaknili katere koli tipke. Nastavitev svetlosti se čez nekaj časa aktivira.

Sprememba časa v dnevu

Na pečici spremenite čas dneva, ki ste ga predhodno nastavili:

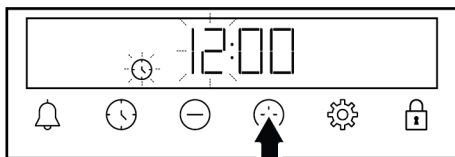
1. Dotaknite se tipke , dokler se na zaslonu ne prikaže simbol .
2. Nastavite čas tako, da se dotaknete tipk /.



3. Dotaknite se tipke  ali , da aktivirate polje za minute.

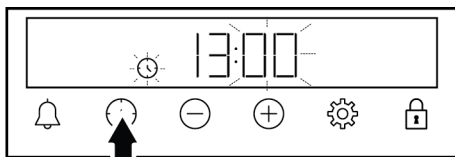

4. Dotaknite se tipk /, da nastavite minuto.

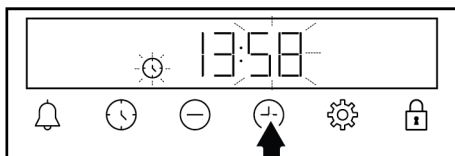

5. Nastavitev potrdite z dotikom tipke .

⇒ Nastavljen je čas dneva in simbol izgine na zaslonu.



Priključitev pečice na brezžično omrežje in uvedba v aplikacijo "HomeWhiz"

Pečico lahko upravljate prek aplikacije "HomeWhiz" iz pametne naprave tako, da jo povežete z brezžičnim omrežjem. Če želite to narediti, najprej namestite aplikacijo

"HomeWhiz" na svojo pametno napravo. Aplikacija "HomeWhiz" je na voljo v mobilnih operacijskih sistemih iOS in Android.

 Po prenosu aplikacije "HomeWhiz" morate ustvariti svoj dom tako, da sledite korakom za prijavo.

 Pečico lahko povežete z brezžičnim omrežjem in omogočite daljinsko upravljanje tako, da sledite korakom v aplikaciji.

1. Če želite pečico postaviti v način nastavitve, obrnite gumb za izbiro funkcije v položaj "P" off, medtem ko je pečica v položaju off.
2. Tapnite tipko , dokler se na zaslonu ne prikaže "C00".
 - ⇒ C00 Wi-Fi je izklopljen
 - ⇒ C01 Wi-Fi je vklopljen
3. Hkrati se dotaknite tipk / za 3 sekunde.
 - ⇒ Ko pečica preide v način nastavitve, se na zaslonu prikaže animacija z utripajočimi črtami.
4. Odprite aplikacijo "HomeWhiz", ki ste jo namestili na pametno napravo. Ko ustvarite svoj dom, izberite pečico pod kuhinjskimi izdelki, vnesite številko zaloge izdelka v aplikacijo in sledite korakom v aplikaciji.





 Številka zaloge izdelka je številka, ki se začne z "77..." na dnu sprednjega pokrova priročnika.

5. Dokončajte uvajanje pečice v aplikacijo tako, da sledite korakom uporabe.
 - ⇒ Ko je predstavitev končana, se na zaslonu prikažeta "C01" in .

Omogočanje daljinskega upravljanja pečice



- ✓ Po registraciji pečice v aplikacijo "HomeWhiz" jo lahko upravljate na daljavo:

1. Če želite pečico postaviti v način nastavitve, zavrtite gumb za izbiro funkcije v položaj "Funkcija Wifi", medtem ko je pečica izklopljena.
2. Gumb za temperaturo obrnite v smeri urinega kazalca v položaj, ki ni "0".
 - ⇒ Na zaslonu se prikaže simbol .

 Če se na zaslonu prikaže simbol , vendar se sliši ton napake, ko se dotaknete tipke , se simbol  ne prikaže na zaslonu ali simbol  utripa, preverite internetno povezavo, s katero ste povezali izdelek. Če je internetna povezava uspešna in se težava nadaljuje, ponovite korake nastavitve.

"HomeWhiz" Brisanje preslikave uveljavljene pečī

- ✓ Ko dodate izdelek v aplikacijo "HomeWhiz", se bodo vaši podatki o izdelku ujemali z uporabniškimi računom, ki ste ga uporabili za "HomeWhiz". Če izgubite dostop do računa, ki ste ga uporabili v aplikaciji, ali želite izbrisati ujemanje iz drugih razlogov, sledite tem korakom:

1. Če želite pečico postaviti v način nastavitve, obrnite gumb za izbiro funkcije v položaj "P" off, medtem ko je pečica v položaju off.
2. Hkrati 5 sekund tapnite tipke /.
3. Na zaslonu se prikaže animacija z utripajočimi črtami.
4. Ko je postopek brisanja seznanitve uspešno zaključen, se oglasi opozorilni pisk in pečica se ponovno zažene. Simbol  bo izginil z zaslona.

 Če med postopkom brisanja ujemanja pride do težave in postopka ni mogoče dokončati, se bo zaslišal zvok napake.

5. Ko je postopek ujemanja izbrisa končan, lahko izdelek znova promovirate v svoj račun "HomeWhiz".

	Razvoj, proizvodnja in prodaja tega izdelka se izvaja v skladu z varnostnimi predpisi, določenimi v celotni relevantni zakonodaji Evropske Unije.
Frekvenčni pas	: 2,4 GHz
Maks. oddajna moč	: max. 100 mW
Izjava o skladnosti CE	
Arčelik A.Š. s tem izjavlja, da je ta izdelek skladen z Direktivo 2014/53/EU. Za vašo napravo najdete podrobno izjavo DRO o skladnosti na spletnem mestu support.beko.com med dodatnimi dokumenti na strani vašega izdelka.	

Določeno obdobje podpore za posodobitev programske opreme, povezano s kibernetko varnostjo za izdelek, je garancijska doba izdelka. Po tem obdobju posodobitve programske opreme, povezane s kibernetko varnostjo, niso zagotovljene.

Ta izdelek zbira in prenaša podatke o uporabi, ko je povezan z internetom (npr. nastavitve temperature, trajanje uporabe, kode napak). V skladu z Zakonom o podatkih EU (Uredba EU 2023/2854) imate pravico do dostopa in upravljanja s temi podatki. Za podrobnosti o tem, kateri podatki se zbirajo, kako se uporabljajo in kako do njih dostopati, obiščite:

www.homewhiz.com/eu-data-act-policy

6 Splošne informacije o kuhanju

V tem razdelku najdete nasvete za pripravo in peko jedi.

Obenem ta razdelek opisuje jedi, ki jih je preizkusil proizvajalec, in najprimernejše nastavitve zanje. Predstavljene so tudi primerne nastavitve pečice za te jedi.

6.1 Splošna opozorila glede peke v pečici

- Ko odprete vratca pečice med ali po peki, iz nje uhaja vroča para. Para lahko povzroči opekline dlani, obraza in oči. Ko odpirate vratca pečice, se držite stran.
- Intenzivna para, ki se ustvarja med peko, lahko v notranjosti in izven pečice ter na delih pohištva nad pečico kondenzira zaradi temperaturne razlike. To je običajen fizikalni pojav.
- Temperatura in čas peke sta odvisna od vrste jedi, recepta in količine hrane. Zato so te vrednosti navedene zgolj kot priporočena območja.
- Pred pričetkom peke iz pečice vedno odstranite dodatke, ki jih ne potrebujete. Če v pečici pustite dodatke, jed morda ne bo pripravljena pravilno.
- Za jedi, ki jih boste pripravili po lastnih receptih, lahko upoštevate vrednosti v tabeli za podobne jedi.
- Z uporabo priloženih dodatkov si boste znatno olajšali pripravo jedi. Vedno upoštevajte opozorila in informacije, ki jih podaja proizvajalec posode.
- Papir za peko odrežite na primerno velikost glede na velikost posode, v kateri ga boste uporabili. Papir za peko, ki visi čez rob posode, se lahko vname in poslabša kakovost pripravljenih jedi. Papir za peko uporabljajte samo v zanj določenem temperaturnem območju.
- Za pravilno pripravo jedi položite posodo na priporočeno višino police. Med peko ne spreminjajte višine police.

6.1.1 Pekovski izdelki in pečene jedi

Splošne informacije

- Za najboljše rezultate peke priporočamo uporabo aparatu priloženih dodatkov. Če boste uporabljali drugo posodo, izberite temno posodo, odporno na sprijemanje in na visoko temperaturo.
- Če je za pripravo jedi v tabeli predvideno predgrevanje, vstavite jed v pečico, ko je ta segreta.
- Če boste uporabili posodo na žični rešetki, položite posodo na sredino rešetke in ne preblizu zadnje stene.
- Za pripravo pekovskih izdelkov naj bodo vse sestavine sveže in pri sobni temperaturi.
- Postopek peke je odvisen od količine hrane in velikosti posode.
- Kovinski, keramični in stekleni pekači podaljšajo čas peke in spodnja površina peciva se ne zapeče enakomerno.
- Če uporabljate papir za peko, bo spodnja stran peciva morda obarvana rjavo. V tem primeru boste morda morali podaljšati čas peke za približno 10 minut.
- Vrednosti, navedene v tabeli peke, so določene na podlagi preizkusov, izvedenih v našem laboratoriju. Vrednosti, primerne za vas, lahko odstopajo od teh vrednosti.
- Postavite vašo jed na polico, ki jo priporoča tabela za peko. Spodnja polica v pečici je označena kot polica 1.

Nasveti za peko tort

- Če je torta presuha, povišajte temperaturo za 10 °C in skrajšajte čas peke.
- Če je torta premokra, uporabite manjšo količino tekočine ali znižajte temperaturo za 10 °C.
- Če je zgornja površina torte zažgana, znižajte temperaturo in podaljšajte čas peke.
- Če je notranost torte dobro pečena, zunanost pa še lepljiva, uporabite manj tekočine za testo, znižajte temperaturo in podaljšajte čas peke.

Nasveti za pecivo

- Če je pecivo presuho, povišajte temperaturo za 10 °C in skrajšajte čas peke. Testo navlažite s prelivom iz mleka, olja, jajc in jogurta.
- Če se pekovski izdelki pečejo počasi, pazite, da pripravljeno testo ne prekipi iz pekača.
- Če je zgornja površina jedi zapečena, spodnja pa še ni pečena, ste morda na dno posode nanесли preveč namaza. Za enakomerno porjavlost pekovskih izdelkov nanesite namaz na testo enakomerno.
- Pekovske izdelke pecite v položaju in pri temperaturi, navedeni v tabeli za peko. Če spodnja površina peciva še ni dovolj zapečena, naslednjič pred koncem peke postavite pekač za nekaj časa na spodnjo polico.

Tabela za pripravo peciva in drugih jedi v pečici

Priporočila za peko v samo enem pekaču

Hrana	Uporabljen pribor	Način delovanja	Položaj police	Temperatura (°C)	Čas peke (minut, pribl.)
Pecivo na pekaču	Standardni pekač *	Zgornji in spodnji grelec	3	180	30 ... 45
Pecivo v modelu	Model za torto za na žično polico **	Grelec ventilatorja	2	180	30 ... 40
drobno pecivo	Standardni pekač *	Zgornji in spodnji grelec	3	160	25 ... 35
drobno pecivo	Standardni pekač *	Grelec ventilatorja	Na modelih z žičnimi policami : 3 Na modelih brez žičnih polic : 2	150	25 ... 35

Hrana	Uporabljen pribor	Način delovanja	Položaj police	Temperatura (°C)	Čas peke (minut, pribl.)
Biskvit	Okrogli model za torto, premera 26 cm, s sponko za žično polico **	Zgornji in spodnji grelec	2	150	30 ... 40
Biskvit	Okrogli model za torto, premera 26 cm, s sponko za žično polico **	Grelec ventilatorja	2	155	30 ... 40
Piškoti	Pekač za pecivo *	Zgornji in spodnji grelec	3	170	25 ... 40
Piškoti	Pekač za pecivo *	Grelec ventilatorja	3	170	20 ... 30
Keksi	Standardni pekač *	Zgornji in spodnji grelec	2	200	30 ... 40
Keksi	Standardni pekač *	Zgornji in spodnji grelec s podporo ventilatorja	2	180	35 ... 45
Keksi	Standardni pekač *	Grelec ventilatorja	2	180	30 ... 40
Kruhek	Standardni pekač *	Zgornji in spodnji grelec	2	200	20 ... 35
Kruhek	Standardni pekač *	Grelec ventilatorja	3	180	20 ... 30
Cel kruh	Standardni pekač *	Zgornji in spodnji grelec	3	200	30 ... 45
Cel kruh	Standardni pekač *	Grelec ventilatorja	3	200	30 ... 40
Lazanja	Steklena/kovinska pravokotna posoda na žični polici **	Zgornji in spodnji grelec	2 ali 3	200	30 ... 45
Jabolčna pita	Črni okrogli kovinski model premera 20 cm, za na žično polico **	Zgornji in spodnji grelec	2	180	50 ... 70
Jabolčna pita	Črni okrogli kovinski model premera 20 cm, za na žično polico **	Grelec ventilatorja	3	170	50 ... 65
Pica	Standardni pekač *	Zgornji in spodnji grelec	2	250	10 ... 20

Za vse vrste hrane je priporočljivo predgrevanje.

*Ti dodatki vaši napravi morda niso priloženi.

**Ti dodatki vaši napravi niso priloženi. Na voljo so v trgovinah.

Predlogi za peko z dvema pekačema

Hrana	Uporabljen pribor	Način delovanja	Položaj police	Temperatura (°C)	Čas peke (minut, pribl.)
drobno pecivo	2-Standardni pekač * 4-Pekač za pecivo *	Grelec ventilatorja	2 - 4	Na modelih z žičnimi policami :150 Na modelih brez žičnih polic :140	Na modelih z žičnimi policami : 25 ... 40 Na modelih brez žičnih polic : 30 ... 45
Piškotni	2-Standardni pekač * 4-Pekač za pecivo *	Grelec ventilatorja	2 - 4	170	25 ... 35
Keksi	1-Standardni pekač * 4-Pekač za pecivo *	Grelec ventilatorja	1 - 4	180	35 ... 45
Kruhek	2-Standardni pekač * 4-Pekač za pecivo *	Grelec ventilatorja	2 - 4	180	20 ... 30

Za vse vrste hrane je priporočljivo predgrevanje.

*Ti dodatki vaši napravi morda niso priloženi.

**Ti dodatki vaši napravi niso priloženi. Na voljo so v trgovinah.

Tabela z nasveti za peko z načinom delovanja "Grelec ventilatorja Eko"

- Pri uporabi funkcije "Grelec ventilatorja Eko" po začetku peke ne spreminjajte nastavitve temperature.

- Pri peki v načinu "Grelec ventilatorja Eko" ne odpirajte vrat pečice. Če vratc ne odpirate, je temperatura v notranjosti optimizirana za varčevanje z energijo in ta temperatura se lahko razlikuje od temperature, prikazane na zaslonu.
- V načinu "Grelec ventilatorja Eko" ne predgrevajte pečice.

Hrana	Uporabljen pribor	Položaj police	Temperatura (°C)	Čas peke (minut, pribl.)
drobno pecivo	Standardni pekač *	3	180	30 ... 40
Piškotni	Standardni pekač *	3	200	30 ... 40
Keksi	Standardni pekač *	3	220	40 ... 50
Kruhek	Standardni pekač *	3	200	30 ... 40

*Ti dodatki vaši napravi morda niso priloženi.

**Ti dodatki vaši napravi niso priloženi. Na voljo so v trgovinah.

6.1.2 Meso, ribe in perutnina

Pomembno glede peke na žaru

- Če piščanca, purana ali večje kose mesa pred peko začinite z limoninim sokom in poprom, bo rezultat peke boljši.

- Kosi mesa s kostmi se pečejo 15 do 30 minut dlje kot kosi mesa v obliki filejev.
- Računajte s približno 4 do 5 minutami peke na centimeter debeline mesa.

- Ko čas peke poteče, hranite meso v pečici za približno 10 minut. Meso je enakomerneje sočno in pri rezanju sok ne izteka iz mesa.
- Ribe položite na sredinsko ali spodnjo polico na pladenj, odporen na toploto.
- Peka priporočenih jedi v tabeli peke z enim samim pekačem.

Tabela za pripravo mesa, rib in perutnine

Hrana	Uporabljen pribor	Način delovanja	Položaj police	Temperatura (°C)	Čas peke (minut, pribl.)
Pečenka (1 kg)	Standardni pekač *	Zgornji in spodnji grelec s podporo ventilatorja	3	15 minut 250/ maks., po 180 ... 190	60 ... 80
jagnječja krača (1,5-2 kg)	Standardni pekač *	Zgornji in spodnji grelec s podporo ventilatorja	3	170	85 ... 110
Ocvrt piščanec (1,8-2 kg)	Žična rešetka * Postavite pekač na spodnjo polico.	Zgornji in spodnji grelec s podporo ventilatorja	2	15 minut 250/ maks, po 190	60 ... 80
Ocvrt piščanec (1,8-2 kg)	Žična rešetka * Postavite pekač na spodnjo polico.	Grelec ventilatorja	2	200 ... 220	60 ... 80
Ocvrt piščanec (1,8-2 kg)	Žična rešetka * Postavite pekač na spodnjo polico.	Funkcija »3D«	2	15 minut 250/ maks, po 190	60 ... 80
Puran (5,5 kg)	Standardni pekač *	Zgornji in spodnji grelec s podporo ventilatorja	1	25 minut 250/ maks., po 180 ... 190	150 ... 210
Puran (5,5 kg)	Standardni pekač *	Funkcija »3D«	1	25 minut 250/ maks., po 180 ... 190	150 ... 210
Ribe	Žična rešetka * Postavite pekač na spodnjo polico.	Zgornji in spodnji grelec s podporo ventilatorja	3	200	20 ... 30
Ribe	Žična rešetka * Postavite pekač na spodnjo polico.	Funkcija »3D«	3	200	20 ... 30

Za vse vrste hrane je priporočljivo predgrevanje.

*Ti dodatki vaši napravi morda niso priloženi.

**Ti dodatki vaši napravi niso priloženi. Na voljo so v trgovinah.

6.1.3 Žar

Pri peki na žaru se rdeče meso, ribe in perutnina hitro spečejo, imajo hrustljivo skorjo in se ne izsušijo. Posebej primerne za peko so jedi, ki vsebujejo meso v obliki filejev, nabodala, klobase in sočna zelenjava (paradižnik, čebula itd.).

Spošna opozorila

- Jedi, ki niso primerne za peko na žaru, predstavljajo nevarnost požara. Na žaru pecite le jedi, ki so za visoko temperaturo

žara primerne. Hrane prav tako ne postavljajte preblizu grelca za žar. To je najbolj vroče področje v pečici in maščobe se lahko vnamejo.

- **Med peko na žaru morajo biti vratca pečice zaprta. Nikoli ne pecite na žaru z odprtimi vratci pečice Vroče površine lahko povzročijo opekline!**

Pomembno glede peke na žaru

- Pripravite kose jedi s podobno debelino in težo.

- Kose jedi, ki jih želite peči na žaru, položite na žično rešetko ali pladenj z žično rešetko ter jih porazdelite tako, da bodo v območju velikosti grelca za žar.
- Čas peke na žaru je odvisen od debeline kosov hrane.
- Položite rešetko ali pladenj z rešetko na zeleno višino police. Če pečete na rešetki, na najnižjo polico položite pekač za zbiranje maščob. Pekač naj pokriva celotno območje grelca za žar. Ta pekač vaši napravi morda ni priložen. Za lažje čiščenje v pekač nalijte nekaj vode.

Tabela peke na žaru

Hrana	Uporabljen pribor	Položaj police	Temperatura (°C)	Čas peke (minut, pribl.)
Ribe	Žična rešetka	4 - 5	250	20 ... 25
piščančji kosi	Žična rešetka	4 - 5	250	25 ... 35
mesne kroglice (teletina) - 12 količina	Žična rešetka	4	250	20 ... 30
jagnječje zarezbrnice	Žična rešetka	4 - 5	250	20 ... 25
Zrezek - (mesne kocke)	Žična rešetka	4 - 5	250	25 ... 30
Telečje zarezbrnice	Žična rešetka	4 - 5	250	25 ... 30
Gratinirana zelenjava	Žična rešetka	4 - 5	220	20 ... 30
Toast	Žična rešetka	4	250	1 ... 3

Za pripravo hrane na žaru priporočamo 5 minut predgrevanja.

Po 1/2 skupnega časa peke na žaru obrnite kose hrane.

6.1.4 Jedi za preizkus

- Jedi iz te tabele za peko so bile pripravljene v skladu s standardom EN 60350-1, ki določa pogoje preizkušanja aparatov v testnih laboratorijih.

Tabela za pripravo preizkusnih jedi

Priporočila za peko v samo enem pekaču

Hrana	Uporabljen pribor	Način delovanja	Položaj police	Temperatura (°C)	Čas peke (minut, pribl.)
Pišskoti shortbread	Standardni pekač *	Zgornji in spodnji grelec	3	140	20 ... 30
Pišskoti shortbread	Standardni pekač *	Grelec ventilatorja	Na modelih z žičnimi policami :3 Na modelih brez žičnih polic :2	140	15 .. 25
drobno pecivo	Standardni pekač *	Zgornji in spodnji grelec	3	160	25 ... 35
drobno pecivo	Standardni pekač *	Grelec ventilatorja	Na modelih z žičnimi policami : 3 Na modelih brez žičnih polic : 2	150	25 ... 35

Hrana	Uporabljen pribor	Način delovanja	Položaj police	Temperatura (°C)	Čas peke (minut, pribl.)
Biskvit	Okrogli model za torto, premera 26 cm, s sponko za žično polico **	Zgornji in spodnji grelec	2	150	30 ... 40
Biskvit	Okrogli model za torto, premera 26 cm, s sponko za žično polico **	Grelec ventilatorja	2	155	30 ... 40
Jabolčna pita	Črni okrogli kovinski model premera 20 cm, za na žično polico **	Zgornji in spodnji grelec	2	180	50 ... 70
Jabolčna pita	Črni okrogli kovinski model premera 20 cm, za na žično polico **	Grelec ventilatorja	3	170	50 ... 65

Za vse vrste hrane je priporočljivo predgrevanje.

*Ti dodatki vaši napravi morda niso priloženi.

**Ti dodatki vaši napravi niso priloženi. Na voljo so v trgovinah.

Predlogi za peko z dvema pekačema

Hrana	Uporabljen pribor	Način delovanja	Položaj police	Temperatura (°C)	Čas peke (minut, pribl.)
drobno pecivo	2-Standardni pekač * 4-Pekač za pecivo *	Grelec ventilatorja	2 - 4	Na modelih z žičnimi policami :150 Na modelih brez žičnih polic :140	Na modelih z žičnimi policami : 25 ... 40 Na modelih brez žičnih polic : 30 ... 45
Piščoti shortbread	2-Standardni pekač * 4-Pekač za pecivo *	Grelec ventilatorja	2 - 4	140	15 ... 25

Za vse vrste hrane je priporočljivo predgrevanje.

*Ti dodatki vaši napravi morda niso priloženi.

**Ti dodatki vaši napravi niso priloženi. Na voljo so v trgovinah.

Žar

Hrana	Uporabljen pribor	Položaj police	Temperatura (°C)	Čas peke (minut, pribl.)
mesne kroglice (teletina) - 12 količina	Žična rešetka	4	250	20 ... 30
Toast	Žična rešetka	4	250	1 ... 3

Za pripravo hrane na žaru priporočamo 5 minut predgrevanja.

Po 1/2 skupnega časa peke na žaru obrnite kose hrane.

Jogurt Priprava jogurta;

1. Odstranite dodatke in stranske rešetke (če obstajajo) iz kuhalne površine.

2. Posodo za jogurt postavite na dno kuhalne površine.
3. Po pripravi jogurta ga pustite počivati v hladilniku vsaj 12 ur.
4. Vrata pečice naj bodo ves čas napol odprta.

Hrana	Način delovanja	Položaj police	Temperatura (°C)	Čas peke (minut, pribl.)
Jogurt	Grelec ventilatorja	Dno kuhališča	50 - 60	240 ... 360

7 Vzdrževanje in čiščenje

7.1 Splošne informacije o čiščenju

Splošna opozorila

- Pred čiščenjem počakajte, da se naprava ohladi. Vroče površine lahko povzročijo opekline!
- Ne nanašajte čistil neposredno na vroče površine. To lahko povzroči trajne madeže.
- Napravo je treba po vsaki uporabi temeljito očistiti in posušiti. Čiščenje sveže umazanije je lažje in s tem se prepreči, da bi se ostanki hrane zažgali pri naslednji uporabi. S tem se življenjska doba aparata podaljša in zmanjša se pogostost običajnih težav.
- Za čiščenje ne uporabljajte sredstev za čiščenje s paro.
- Nekateri detergenti ali čistilna sredstva poškodujejo površino. neprimerna čistila so: belilo, čistila z vsebnostjo amoniaka, kislin ali kloridov, čistila za čiščenje s paro, sredstva za odstranjevanje vodnega kamna, čistila za odstranjevanje madežev in rje, abrazivna čistila (abrazivne kreme, praški, ostre in hrapave gobice, žične gobice, krpe za čiščenje, ki vsebujejo umazanijo in ostanke detergenta).
- Če aparat očistite po vsaki uporabi, ne potrebujete posebnih čistil. Aparat očistite z običajnim čistilom za pomivanje posode, toplo vodo in mehko krpo ali gobico, nato pa ga obrišite s suho krpo.
- Po čiščenju temeljito obrišite preostalo tekočino z aparata in tudi takoj očistite madeže od hrane, ki nastajajo med kuhanjem.

- Nobenega sestavnega dela vaše naprave ne pomivajte v pomivalnem stroju, razen če ni drugače navedeno v uporabniškem priročniku.

Površine iz nerjavečega jekla

- Za čiščenje površin in ročajev iz nerjavečega jekla ne uporabljajte kislin ali čistil, ki vsebujejo klor.
- Površine iz nerjavečega jekla lahko sčasoma spremenijo barvo. To je običajno. Po vsaki uporabi očistite z uporabo čistila, primerne za površine iz nerjavečega jekla.
- Očistite z mehko krpo, namočeno v milnico z blagim neabrazivnim čistilom, primernim za površine iz nerjavečega jekla, in brišite samo v eni smeri.
- Čim prej odstranite vodni kamen, olje, škrob, mleko in madeže od beljakovin s steklenih površin in površin iz nerjavečega jekla. Madeži lahko čez dalj časa povzročijo rjavenje.
- Čistila, ki jih popršite ali nanesete na površino, je treba čim prej pobrisati. Ostanki abrazivnih čistil na površini lahko pobelijo površino.

Emajlirane površine

- Pred čiščenjem se mora pečica celoti ohladiti. Čiščenje vročih površin predstavlja nevarnost požara in nastanek poškodb na emajliranih površinah.
- Po vsaki uporabi očistite emajlirane površine aparata z običajnim čistilom za pomivanje posode, toplo vodo in mehko krpo ali gobico, nato pa jih obrišite s suho krpo.

- Če ima vaš izdelek funkcijo enostavnega čiščenja s paro, lahko z njo enostavno odstranite manjšo, začasno umazanijo. (Glejte »Enostavno čiščenje s paro«.)
- Za trdovratne madeže lahko uporabite čistilo za pečico in žar, ki je priporočeno na spletni strani vaše blagovne znamke. Ne uporabljajte zunanjšega čistila za pečico. Če je površina močno umazana, jo rahlo navlažite in nežno očistite z mehko krtačo ali drgnilno žico. Izogibajte se prekomernemu pritisku.

Elektroforetično lakirane površine

- Stranske stene pečice so lahko zaščitene z emajlom ali elektroforetičnim lakom. To je odvisno od modela.
- Površine, zaščitene z elektroforetičnim lakom, imajo rahlo motno in porozno površino. Teh površin ni treba čistiti.
- Zahvaljujoč svoji porozni strukturi lahko površine, zaščitene z elektroforetičnim lakom, vpijajo olja in se pričnejo svetiti, ko so nasičene. V tem primeru je treba te dele zamenjati.

Steklene površine

- Pri čiščenju steklenih površin ne uporabljajte trdih kovinskih strgal in abrazivnih čistil. Ta lahko poškodujejo steklene površine.
- Aparat očistite z običajnim čistilom za pomivanje posode, toplo vodo in krpo iz mikrovlagen, primerno za steklene površine, nato pa ga obrišite s suho krpo iz mikrovlagen.
- Ostanke čistila obrišite s krpo, namočeno v čisto, hladno vodo, nato pa jih obrišite s suho krpo iz mikrovlagen. Ostanke čistila lahko poškodujejo steklene površine.
- Za čiščenje sprijete umazanije nikoli ne uporabljajte nožev, jeklene volne ali podobnih strgal.
- Madeže kalcija (vodnega kamna) na steklenih površinah lahko odstranite z običajnimi sredstvi za odstranjevanje vodnega kamna, kot sta na primer kis in limonin sok.

- Če je površina močno umazana, nanesite čistilo na gobico in jo za nekaj časa položite na madež. Nato očistite stekleno površino z moko krpo.
- Razbarvanje in madeži na steklenih površinah so običajni in ne pomenijo okvare.

Plastični deli in barvane površine

- Po uporabi očistite plastične dele in barvane površine aparata z običajnim čistilom za pomivanje posode, toplo vodo in mehko krpo ali gobico, nato pa jih obrišite s suho krpo.
- Ne uporabljajte trdih kovinskih strgal in abrazivnih čistil. S tem lahko poškodujete površine.
- Preverite, da spoji komponent aparata niso vlažni in da v njih ni čistila. V nasprotnem lahko v teh spojih pride do korozije.

7.2 Čiščenje dodatkov

Dodatkov k aparatu ne čistite v stroju za pomivanje posode, razen če je v uporabniškem priločniku navedeno drugače.

7.3 Čiščenje upravljalne plošče

- Pri čiščenju upravljalne plošče in gumbov obrišite ploščo in gumbe z mehko, vlažno krpo in nato še s suho krpo. Pri čiščenju upravljalne plošče ne odstranjajte gumbov in tesnil. S tem lahko poškodujete upravljalno ploščo in gumbe.
- Pri čiščenju plošč iz nerjavečega jekla z gumbi ne uporabljajte čistila za nerjaveče jeklo v področju ob gumbih. Oznake okrog gumbov se lahko izbrišejo.
- Upravljalno ploščo očistite z mehko, vlažno krpo, nato pa jo posušite s suho krpo. Če ima vaš aparat funkcijo varovala tipk, jo aktivirajte pred čiščenjem upravljalne plošče. V nasprotnem primeru lahko pride do sproženja katere od tipk.

7.4 Čiščenje notranjosti pečice (območja za peko)

Upoštevajte korake čiščenja, opisane v razdelku »Splošne informacije o čiščenju« glede na vrste površin, ki so v vaši pečici.

Čiščenje stranskih sten pečice

Stranske stene pečice so lahko zaščitene z emajlom ali elektroforetičnim lakom. To je odvisno od modela. Pri modelih z elektroforetično lakiranimi površinami si oglejte razdelek Elektroforetično zaščitene stene.

Če ima vaš model žične police, jih pred čiščenjem sten odstranite. Nato dokončajte čiščenje, kot je opisano v razdelku »Splošne informacije o čiščenju« glede na vrste površin, ki so v vaši pečici.

Odstranjanje stranskih žičnih polic

1. Odstranite sprednji nosilec polic, tako da ga potegnete stran od stene pečice.
2. Odstranite nosilce žičnih polic, tako da jih povlečete k sebi.

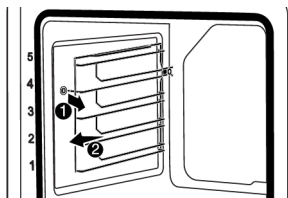

3. Da znova namestite nosilce polic, izvedite postopek v obratnem vrstnem redu.

7.5 Enostavno čiščenje s paro

S tem načinom čiščenja lahko odstranujete svežo umazanijo, ki jo zmehta para v pečici in kondenzorane vodne kapljice na stenah pečice.

1. Iz pečice odstranite ves pribor.
2. Dodajte 500 ml vode v pekač in ga položite na drugo polico v pečici.

- i** Ne uporabljajte destilirane ali filtrirane vode. Uporabljajte samo za ta namen pripravljeno vodo. Namesto vode ne uporabljajte vnetljivih tekočin ali tekočin, ki vsebujejo alkohol ali trdne delce.

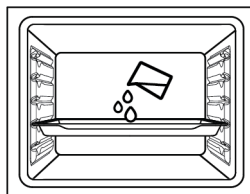

3. Nastavite pečico na enostavno čiščenje s paro in naj 15 minut deluje pri 100 °C. Nemudoma odprite vratca in obrišite notranje površine pečice z mokro krpo ali gobico. Pri odpiranju vratc bo iz pečice uhajala para. Ta lahko povzroči opekline. Pri odpiranju vratc bodite zelo previdni. Za trdovratno umazanijo očistite aparat z običajnim čistilom za pomivanje posode, toplo vodo in mehko krpo ali gobico, nato pa ga obrišite s suho krpo.

- i** Pri funkciji enostavnega čiščenja s paro dodana voda izpareva in se kondenzira na notranjih stenah in vratcih pečice ter tako zmehta umazanijo. Ko se vrata pečice odprejo, lahko kondenz, ki nastane na vratih pečice, kaplja. Takoj ko odprete vrata pečice, obrišite kondenz.

Po kondenzaciji v pečici se lahko v kanalu korita pod pečico pojavi lužica ali vlaga. Po uporabi očistite kanal korita z vlažno krpo in ga nato posušite.

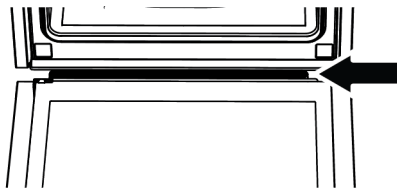

7.6 Samčiščenje pri visoki temperaturi

Pečica je opremljena s funkcijo pirolize. pečica se segreje na temperaturo približno 420-480 °C in zažge preostalo umazanijo v pepel. Lahko se pojavi močan dim. Poskrbite za dobro prezračevanje. Čiščenje pri visoki temperaturi izvajajte približno po vsakih 10 uporabah pečice.

Splošna opozorila



Vroče površine lahko povzročijo opekline!

Med postopkom samodejnega čiščenja se ne dotikajte aparata in otroci naj se ne zadržujejo ob aparatu. Pred odstranjevanjem ostankov počakajte najmanj 30 minut.

- Pred uporabo funkcije pirolize odstranite vse dodatke, teleskopsko polico in stranske police (če so vgrajene). Če jih ne odstranite, se lahko poškodujejo.
- Če uporabljate pribor in dodatke, odporne na pirolizo (odporne na visoko temperaturo pri samodejnem čiščenju), jih lahko pustite v pečici. V poglavju o dodatkih je določeno, ali je vaša dodatna oprema piroodporna ali ne. Če ni določeno drugače, dodatki niso odporni na visoke temperature. Pred čiščenjem jih je treba odstraniti iz pečice, da se izognete škodi.
- Ne čistite tesnila vrat. Tesnilo vrat iz steklenih vlaken je zelo občutljivo in se zlahka poškoduje. Če se tesnilo vrat poškoduje, naj ga pooblaščen servis zamenja z novim.



Da zaženete funkcijo pirolize:

1. Iz pečice odstranite ves pribor. Pri modelih z žičnimi policami odstranite žične police.
2. Pred pričetkom čiščenja očistite zunanje površine pečice in ostanke hrane v pečici s krpo, namočeno z milnico.
3. Izberite funkcijo pirolize (Piroliza).

⇒ Na zaslonu utripa "P2:00". Če je vaš aparat opremljen so funkcijo Eko pirolize, bo najprej za 2 sekundi prikazano sporočilo "Pro" in nato bo utripalo sporočilo P2:00.



Če se sporočili "Pro" in nato "ECO" ne prikažeta na zaslonu, vaš aparat ni opremljen s funkcijo Eko pirolize.

4. Gumb za temperaturo nastavite na najvišjo temperaturo "max".
5. Ko se zažene funkcija pirolize, sporočilo P2:00 sveti stalno in začne se odštevanje. Na zaslonu se prikaže čas pirolize (2 uri). Časa ni mogoče spreminjati.
6. Ko pečica pri postopku pirolize doseže določeno temperaturo, se na časovniku prikaže simbol  in vrat pečice ni več mogoče odpreti. Dokler se izvaja čiščenje in so vratca zaklenjena, jih ne odpirajte na silo. Lahko jih odprete šele, ki na zaslonu ni več prikazan simbol ključavnice.
7. Ko je čiščenje končano, se na zaslonu prikaže "End".
8. Ko se na zaslonu prikaže sporočilo "End", izključite funkcijo in prestavite gumb za nastavev temperature v položaj 0 (izključeno), da se postopek zaključi.
9. Ko na zaslonu simbol  izgine, odstranite ostanke z mešanico vode in kisa.
10. Z dotikom katere koli tipke ustavite zvočno opozorilo.



Ko je funkcija pirolize končana, bodo vrata pečice ostala zaklenjena, dokler se pečica ne ohladi na primerno temperaturo. Če želite med tem postopkom peči, se prikaže "H" in uporaba pečice ni dovoljena.

Funkcija samočiščenja pri visoki temperaturi cleaning function with high temperature – Eko piroliza (Odvisno od modela naprave. Morda ni na voljo pri vašem aparatu.)

- ✓ Če pečica ni zelo umazana, priporočamo uporabo funkcije funkcije Piroliza - varčni način. Funkcija Piroliza - varčni način porabi manj časa kot funkcija Piroliza. Če je pečica zelo umazana, funkcija Piroliza - varčni način morda ne bo zadostovala. V tem primeru jo očistite s funkcijo Piroliza.
1. Iz pečice odstranite ves pribor. Pri modelih z žičnimi policami odstranite žične police.
 2. Pred pričetkom čiščenja očistite zunanje površine pečice in ostanke hrane v pečici s krpo, namočeno z milnico.
 3. Izberite funkcijo pirolize (Piroliza).
 - ⇒ Na zaslonu sta za pribl. 2 sekundi prikazani sporočila "**P2:00**" in "**Pro**" in nato prične utripati sporočilo **P2:00**.
 4. Dotaknite se tipke ⊕ ali ⊖.
 - ⇒ Na zaslonu je za pribl. 2 sekundi prikazano sporočilo "**ECO**" in nato prične utripati sporočilo **P0:59**.
 5. Gumb za temperaturo nastavite na najvišjo temperaturo "**max**".
 6. Ko se zažene funkcija pirolize, sporočilo **P0:59** zasveti in začne se odštevanje. Na zaslonu se prikaže čas pirolize (59 minut). Časa ni mogoče spreminjati.
 7. Ko pečica pri postopku pirolize doseže določeno temperaturo, se na časovniku prikaže simbol  in vrat pečice ni več mogoče odpreti. Dokler se izvaja čiščenje in so vrata zaklenjena, jih ne odpirajte na silo. Lahko jih odprete šele, ki na zaslonu ni več prikazan simbol ključavnice.
 8. Ko je čiščenje končano, se na zaslonu prikaže "**End**".

9. Ko se na zaslonu prikaže sporočilo "**End**", izključite funkcijo in prestavite gumb za nastavev temperature v položaj 0 (izključeno), da se postopek zaključi.
10. Ko na zaslonu simbol  izgine, odstranite ostanke z mešanico vode in kisa.
11. Z dotikom katere koli tipke ustavite zvočno opozorilo.



Ko je funkcija pirolize končana, bodo vrata pečice ostala zaklenjena, dokler se pečica ne ohladi na primerno temperaturo. Če želite med tem postopkom peči, se prikaže "**H**" in uporaba pečice ni dovoljena.

7.7 Čiščenje vratc pečice

Za čiščenje lahko vrata pečice in stekla vratc tudi demontirate. Demontaža vratc pečice je opisana v razdelkih »**Demontaža vratc pečice**« in »**Demontaža notranjega stekla vratc**«. Ko odstranite notranja stekla vratc, jih očistite s čistilom za pomivanje posode, toplo vodo in mehko krpo ali gobico, nato pa jih obrišite s suho krpo. Da odstranite vodni kamen s stekla vratc, uporabite kis in splaknite z vodo.



Za čiščenje vratc in stekla pečice ne uporabljajte grobih abrazivnih čistil, kovinskih strgal, jeklene volne ali belil.

Demontaža vratc pečice

1. Odprite vrata pečice.
2. Odprite sponke na srednjem podnožju tečaja vratc na levi in desni strani, tako da jih jih potisnete navzdol, kot je prikazano na sliki.
3. Uporabljajo se različni tipi tečajev (A), (B) ali (C), odvisno od modela. Naslednje slike prikazujejo načine odpiranja različnih tipov tečajev.
4. Tečaj tipa (A) se uporablja pri običajnih vratih.

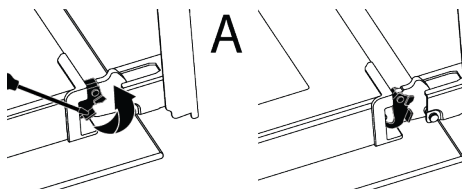

5. Tečaj tipa (B) se uporablja pri vratih z mehkim zapiranjem.

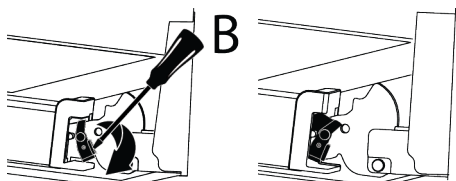

6. Tečaj tipa (C) se uporablja pri vratih z mehkim odpiranjem in zapiranjem.

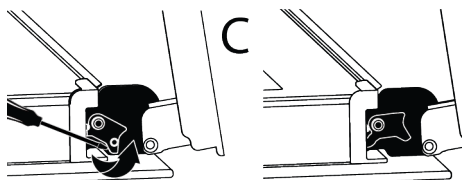

7. Odprite vrata v polodprti položaj.

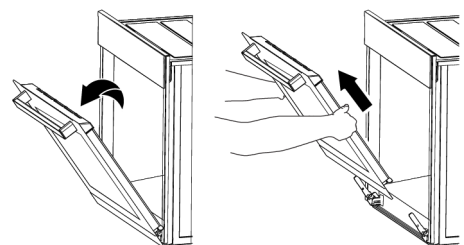

8. Vratca povlecite navzgor, da jih sprostite od levega in desnega tečaja, ter jih odstranite.

i Da znova namestite vratca, izvedite postopek v obratnem vrstnem redu. Pri montaži vratc ne pozabite zapreti sponk na podnožjih tečajev.

7.8 Demontaža notranjega stekla vratc pečice

Za čiščenje lahko demontirate notranje steklo vratc aparata.

1. Odprite vrata pečice.

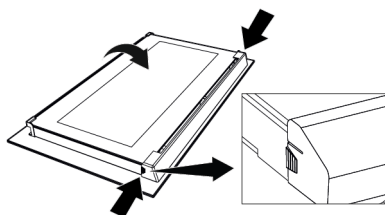

2. Povlecite plastični del, pritrjen na zgornji del vratc, proti sebi, tako da pritisnete na pritisne točke na obeh straneh dela, in ga nato odstranite.

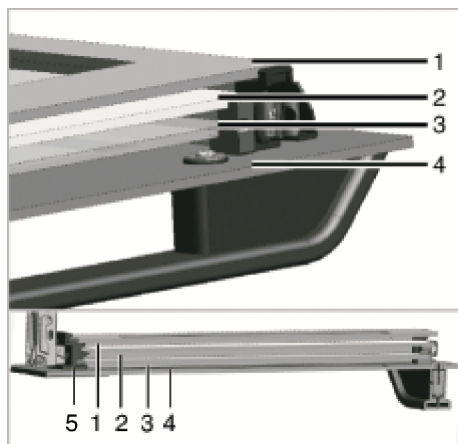

1 Prva notranja steklena plošča

3 Tretja notranja steklena plošča

5 Plastični utor za steklo spodaj

2 Druga notranja steklena plošča

4 Zunanja steklena plošča

3. Kot je prikazano na sliki, nežno privzdignite prvo notranje steklo proti **A** in ga nato izvlecite v smeri **B**.

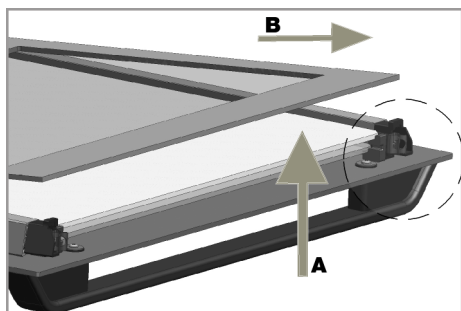

4. Ponovite isti postopek za demontažo drugega in tretjega stekla.



Prvi korak demontaže je menjava drugega in tretjega stekla (2, 3). Kot je prikazano na sliki, postavite poševni rob stekla na poševni rob plastičnega utora.

Mesto vgradnje drugega in tretjega stekla ni pomembno, saj sta stekli izmenljivi.

Ko pritrjujete prvo notranje steklo (1), pazite na smer tiskane strani na drugem notranjem steklu. Pomembno je, da so vsi spodnji vogali vseh notranjih stekel v spodnjih plastičnih utorih (5). Potisnite plastični del proti okvirju, da se zasliši »klik«.



Po čiščenju je treba vsa stekla znova vgraditi.

7.9 Čiščenje luči v pečici

Če se stekelce luči v pečici umaže, ga očistite s čistilom za posodo, toplo vodo in mehko krpo ali gobico, nato ga obrišite s suho krpo. Če je treba zamenjati žarnico, sledite korakom v naslednjem razdelku.

Zamenjava žarnice v pečici

Splošna opozorila

- Da preprečite električni udar pri menjavi žarnice, odklopite pečico od električnega omrežja in počakajte, da se ohladi. Vroče površine lahko povzročijo opekline!
- V to pečico je vgrajena običajna žarnica z močjo manj kot 40 W, višino manj kot 60 mm in premerom manj kot 30 mm, ali halogenska žarnica s podnožjem G9 z močjo manj kot 60 W. Žarnice so primerne za delovno temperaturo nad 300 °C. Žarnice za pečice lahko dobite pri pooblaščenih servisnih delavnicah kvalificiranih električarjih. Ta izdelek vsebuje žarnico energijskega razreda G.
- Položaj žarnice se pri vašem aparatu lahko razlikuje od slike.
- Žarnica za pečico ni primerna za uporabo v stanovanjskih prostorih. Namen te žarnice je osvetljevati prostor v pečici.
- Žarnica za pečico mora zdržati ekstremne pogoje, kot je na primer temperatura nad 50 °C.

Če ima vaša pečica okroglo lučko

1. Odklopite aparat iz električnega napajanja.
2. Odstranite zaščitno steklo, tako da ga zavrtite v nasprotni smeri urnega kazalca.



3. Če vaša žarnica ustreza tipu A na spodnji sliki, jo zavrtite, kot je prikazano, in jo zamenjajte z novo. Če je vaša žarnica tipa B, jo izvlecite, kot je prikazano na sliki, in jo zamenjajte z novo.

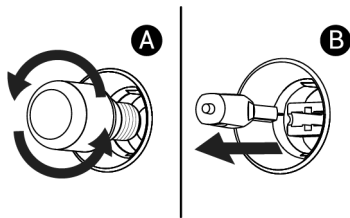

4. Znova namestite stekleni pokrov.

Če ima vaša pečica kvadratno lučko

1. Odklopite aparat iz električnega napajanja.
2. Odstranite žične rešetke v skladu z opisom.

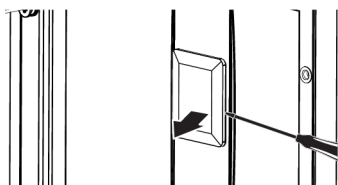

8 Odpravljanje težav

Če težava kljub upoštevanju navodil v tem razdelku ni odpravljena, se obrnite na prodajalca ali pooblaščen servis. Izdelka nikoli ne poskušajte popravljati sami.

Med delovanjem iz pečice uhaja para.

- Pojav pare med delovanjem je normalen pojav. >>> To ni napaka.

Med peko se pojavljajo kapljice vode

- Para, ki se ustvarja med peko, ob stiku s hladnimi površinami na zunanji strani aparata kondenzira in nastajajo kapljice vode. >>> To ni napaka.

Ko se aparat segreva ali ohlaja, se slišijo kovinski zvoki.

- Kovinski deli se zaradi temperature raztezajo in krčijo ter povzročajo zvoke. >>> To ni napaka.

Aparat ne deluje.

- Varovalka je morda okvarjena ali pregorela. >>> Preverite varovalke v omarici z varovalkami. Po potrebi jih zamenjajte ali ponastavite.
- Aparat ni priključen na (ozemljeno) električno vtičnico. >>> Preverite, ali je aparat priključen na električno vtičnico.

3. Z izvijačem privzdignite zaščitno stekelce. Najprej odstranite vijak, če je na kvadratni svetilki v vašem izdelku vijak.
4. Če vaša žarnica ustreza tipu A na spodnji sliki, jo zavrtite, kot je prikazano, in jo zamenjajte z novo. Če je vaša žarnica tipa B, jo izvlecite, kot je prikazano na sliki, in jo zamenjajte z novo.

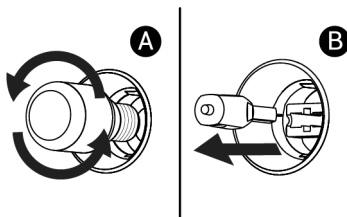

5. Znova namestite zaščitno stekelce in žične rešetke.

- (Če je aparat opremljen s časovnikom) Tipke na upravljalni plošči ne delujejo. >>> Če je vaš aparat opremljen z zaklepanjem, je morda to omogočeno. Onemogočite zaklepanje.

Lučka pečice ne sveti.

- Lučka pečice je morda okvarjena. >>> Zamenjajte žarnico v pečici.
- Ni elektrike. >>> Preverite, ali električno omrežje deluje, in preverite varovalke v omarici z varovalkami. Po potrebi zamenjajte ali ponastavite varovalke.

Pečica ne greje.

- Morda način delovanja pečice in/ali temperatura ni nastavljena. >>> Nastavite ustrezen način delovanja in/ali temperaturo.
- Ni elektrike. >>> Preverite, ali električno omrežje deluje, in preverite varovalke v omarici z varovalkami. Po potrebi zamenjajte ali ponastavite varovalke.

Ukaz, ki ga želite poslati iz aplikacije "HomeWhiz", ne prispe do cilja. (če so pogoji dostopa izpolnjeni)

- Vaša povezava je bila za nekaj časa morda prekinjena. >>> Preverite, ali je pečica povezana z brezžičnim omrežjem ter zaprite in odprite aplikacijo.

Aplikacija "HomeWhiz" ne prikazuje pravilnega statusa pečice.

- Vaša povezava je bila za nekaj časa morda prekinjena. >>> Preverite, ali je pečica povezana z brezžičnim omrežjem ter zaprite in odprite aplikacijo.

Po opredelitvi vašega izdelka v aplikaciji "HomeWhiz" se prikaže napaka "Prišlo je do napake pri povezovanju izdelka z vašim domačim omrežjem, ki ste ga izbrali. Naprava pripada drugemu domačemu omrežju." ali če ste pozabili, kateri račun "HomeWhiz"

- Izbršite seznanjanje, tako da sledite navodilom v poglavju "Brisanje seznanjanja pečice, povezane z aplikacijo "HomeWhiz" in ponovite prvo povezavo od začetka.

Med nameščanjem aparata v aplikaciji "HomeWhiz" se prikaže opozorilo »Zaznanih je bilo več omrežij Bluetooth«.

- Če je več aparatov v vašem domu hkrati v načinu povezovanja in oddajanja signala Bluetooth lahko pri nameščanju aplikacije "HomeWhiz" pride do opozorila »Zaznanih je bilo več omrežij Bluetooth«. >>> Zaprite način seznanjanja drugih aparatov in nadaljujte z namestitvijo samo enega aparata.

V aplikaciji "HomeWhiz" se prikažejo besedila v drugih jezikih.

- Če je povezava z internetom slaba, se lahko v aplikaciji Homewizz prikažejo besedila v drugih jezikih. >>> To ni napaka.

Kode napak/vzroki in možne rešitve

Kode napak	Razlogi za napake	Možne rešitve
Er 5	Komunikacijska napaka sonde za meso	Za ponovno kuhanje s sondo za meso se obrnite na pooblaščen servis. Odstranite sondo za meso in nastavite gumb za izbiro funkcije na izklop (0), da boste lahko normalno pekli brez sonde za meso v pečici. Nato lahko nadaljujete s kuhanjem brez sonde za meso.
Er 1 - Er 7	Komunikacijske napake	Za odpravo napake se posvetujte s pooblaščenim servisom.
Er 8 - Er 27	Napake senzorjev	Za odpravo napake se posvetujte s pooblaščenim servisom.
Er 28 - Er 31	Napake sonde za meso	Za odpravo napake se posvetujte s pooblaščenim servisom.
Er 32 - Er 41	Napake pri segrevanju pečice	Za odpravo napake se posvetujte s pooblaščenim servisom.
Er 42 - Er 58	Napake komponent pečice	Za odpravo napake se posvetujte s pooblaščenim servisom.
Er 59 - Er 64	Napake pokrova pečice	Za odpravo napake se posvetujte s pooblaščenim servisom.
Er 65 - Er 71	Napake v zvezi s paro (v pečicah s funkcijo pare)	Za odpravo napake se posvetujte s pooblaščenim servisom.
Er 72 - Er 80	Napake, povezane s strojno opremo	Za odpravo napake se posvetujte s pooblaščenim servisom.
Er 81 - Er 85	Varnostne napake pečice	Za odpravo napake se posvetujte s pooblaščenim servisom.

Kode napak	Razlogi za napake	Možne rešitve
Er 86 - Er 88	Napake internetne povezave (v pečicah s funkcijo Homewhiz)	Za odpravo napake se posvetujte s pooblaščenim servisom.
Er 89 - Er 92	Napake mikrovalovne pečice (v pečicah z mikrovalovno funkcijo)	Za odpravo napake se posvetujte s pooblaščenim servisom.
Er 93 - Er 99	Napake kartice in časovnika	Za odpravo napake se posvetujte s pooblaščenim servisom.

Dodatne informacije za uporabniški priročnik:	Tehnične informacije o načinih delovanja nizke porabe v skladu z Uredbo EU 2023/826	
Način	PORABA ENERGIJE (VAT)	OBDOBJE (MINUT)*
Izklop	-	-
Stanje pripravljenosti	-	-
Način pripravljenosti s prikazom informacij ali stanja	0,8	20
Omrežno stanje pripravljenosti	2,0	20

*: Čas, po katerem oprema samodejno preide v stanje pripravljenosti, izklopljeno stanje ali omrežno stanje pripravljenosti, v minutah in zaokrožen na najbližjo minuto.

Willkommen!

Sehr geehrter Kunde, sehr geehrte Kundin,

Vielen Dank, dass Sie sich für ein Beko Produkt entschieden haben. Wir stellen Ihnen dieses Produkt vor, das mit hoher Qualität und Technologie hergestellt wurde, um Ihnen die beste Effizienz zu bieten. Lesen Sie dieses Handbuch und alle anderen mitgelieferten Dokumentationen sorgfältig durch, bevor Sie das Produkt verwenden.

Beachten Sie alle Informationen und Warnungen im Benutzerhandbuch. Auf diese Weise schützen Sie sich und Ihr Produkt vor den Gefahren, die auftreten können.

Bewahren Sie das Benutzerhandbuch auf. Wenn Sie das Produkt an eine andere Person weitergeben, geben Sie das Handbuch mit. Die Garantiebedingungen, Verwendungs- und Fehlerbehebungsmethoden für Ihr Produkt sind in der Bedienungsanleitung enthalten.

Die Symbole und ihre Beschreibungen in der Bedienungsanleitung:



Gefahr, die zum Tod oder zu Verletzungen führen kann.



Wichtige Informationen oder nützliche Anwendungstipps.



Bitte lesen Sie das Benutzerhandbuch.



Warnung vor heißer Oberfläche.

HINWEIS Gefahr, die zu materiellen Schäden am Produkt oder seiner Umgebung führen kann.

Arçelik A.Ş.

Karaağaç caddesi No:2-6
34445 Sütlüce/Istanbul/TURKEY

Made in TURKEY

Inhaltsverzeichnis

1	Sicherheitshinweise	46
1.1	Verwendungszweck	46
1.2	Besondere Sicherheitshinweise rund um Kinder, schutzbedürftige Menschen und Haustiere	47
1.3	Sicherheitshinweise zu Elektrogeräten	48
1.4	Sicherheit beim Transport	50
1.5	Sicherheitshinweise zur Installation	50
1.6	Sicher bedienen	51
1.7	Warnhinweise zu hohen Temperaturen	52
1.8	Verwendung von Zubehör	52
1.9	Sicherheit beim Kochen	52
1.10	Sicherheitshinweise zum Reinigen und Pflegen	54
1.11	Hochtemperatur-Selbstreinigung (Pyrolyse)	54
2	Hinweise zum Umweltschutz	55
2.1	Abfallrichtlinie	55
2.1.1	Informationen zur Entsorgung	55
2.2	Paketinformationen	55
2.3	Tipps zum Energiesparen	55
3	Ihr neues Gerät	56
3.1	Produkteinführung	56
3.2	Bedienfeld und Bedienung	56
3.2.1	Bedienfeld	57
3.2.2	Einführung des Ofenbedienfelds	57
3.3	Ofenfunktionen	58
3.4	Produktzubehör	59
3.5	Verwendung von Produktzubehör	60
3.6	Technische Spezifikationen	62
4	Erste Verwendung	63
4.1	Erste Timer-Einstellung	63
4.2	Erstreinigung	63
5	Benutzung des Backofens	64
5.1	Allgemeine Informationen zur Verwendung des Backofens	64
5.2	Handhabung der Bedienblende	64
5.3	Einstellungen	66
6	Allgemeine Informationen zum Kochen	70

6.1	Allgemeine Warnhinweise zum Backen im Ofen	70
6.1.1	Backwaren und andere Ofengerichte	70
6.1.2	Fleisch, Fisch und Geflügel	73
6.1.3	Grillen	74
6.1.4	Testspeisen	75
7	Wartung und Reinigung	77
7.1	Allgemeine Reinigungshinweise	77
7.2	Reinigung des Zubehörs	78
7.3	Bedienfeld reinigen	78
7.4	Reinigung der Innenseite des Ofens (Kochbereich)	79
7.5	Einfache Dampfreinigung	79
7.6	Pyrolytische Selbstreinigung	80
7.7	Reinigung der Ofentür	82
7.8	Entfernen des inneren Glases der Backofentür	83
7.9	Reinigen der Backofenlampe	84
8	Fehlerbehebung	85



1 Sicherheitshinweise

- Dieser Abschnitt enthält die Sicherheitshinweise, die erforderlich sind, um die Gefahr von Personen- oder Sachschäden zu vermeiden.
- Bei Weitergabe des Produkts an eine andere Person zum persönlichen Gebrauch oder zum Gebrauch aus zweiter Hand sind auch die Bedienungsanleitung, Produktetiketten und andere relevante Dokumente und Teile mitzugeben.
- Für Schäden, die bei Nichtbeachtung dieser Hinweise entstehen, übernimmt unser Unternehmen keine Haftung.
- Bei Nichtbeachtung dieser Anweisungen erlischt jegliche Garantie.
- Lassen Sie die Installations- und Reparaturarbeiten immer vom Hersteller, dem autorisierten Kundendienst oder einer vom Importeur zu benennenden Person durchführen.
- Verwenden Sie nur Originalersatzteile und Originalzubehör.
- Reparieren oder ersetzen Sie keine Komponenten des Produkts, es sei denn, dies ist im Benutzerhandbuch klar angegeben.
- Nehmen Sie keine technischen Veränderungen am Produkt vor.



1.1 Verwendungszweck

- Dieses Produkt wurde für die Verwendung zu Hause entwickelt. Es ist nicht für die kommerzielle Nutzung geeignet.
- Verwenden Sie das Produkt nicht in Gärten, Balkonen oder anderen Außenbereichen. Dieses Produkt ist für den Einsatz in Haushalten und in der Personalküche von Geschäften, Büros und anderen Arbeitsumgebungen vorgesehen.
- **WARNUNG:** Dieses Produkt sollte nur für Kochzwecke verwendet werden. Es sollte nicht für andere Zwecke verwendet werden, wie z.B. zum Heizen des Raumes.
- Der Ofen kann zum Auftauen, Backen, Braten und Grillen von Lebensmitteln verwendet werden.
- Dieses Produkt sollte nicht zum Erhitzen von Tellern oder zum Trocknen von Handtüchern oder Kleidung am Griff verwendet werden.



1.2 Besondere Sicherheitshinweise rund um Kinder, schutzbedürftige Menschen und Haustiere

- Das Gerät darf nur dann von Kindern ab 8 Jahren und von Menschen, die unter körperlichen oder geistigen Einschränkungen leiden, bedient werden, wenn diese zuvor gründlich über die möglichen Gefahren des Gerätes und einen sicheren Umgang damit aufgeklärt wurden. Dies gilt natürlich auch für sämtliche sonstigen Leute, die sich mit solchen Geräten noch nicht auskennen.
- Lassen Sie Kinder nicht mit dem Gerät spielen. Reinigungs- und leichte Wartungstätigkeiten dürfen nur dann von Kindern erledigt werden, wenn sie dabei stets unter Aufsicht stehen.
- Das Gerät sollte nicht von Menschen bedient werden, die unter körperlichen oder geistigen Einschränkungen leiden, sofern diese nicht stets beaufsichtigt werden und gründlich mit der Bedienung des Gerätes vertraut gemacht wurden. Dies gilt natürlich auch für Kinder.
- Kinder sollten stets beaufsichtigt werden, damit sie nicht mit dem Gerät spielen.
- Elektrogeräte können immer eine Gefahr für Kinder und Haustiere darstellen. Kinder und Haustiere dürfen nicht mit dem Gerät spielen, nicht darauf klettern, nicht in das Gerät steigen.
- Stellen Sie keine Gegenstände auf dem Gerät ab, die Kinder zu erreichen versuchen könnten.
- **WARNUNG:** Vergessen Sie nicht, dass Teile des Gerätes im Betrieb heiß bis sehr heiß werden. Halten Sie Kinder vom Gerät fern.
- Bewahren Sie das Verpackungsmaterial so auf, dass Kinder nicht herankommen. Es besteht ernsthafte Verletzungs- und Erstickungsgefahr.
- Stellen Sie niemals schwere Gegenstände auf der geöffneten Backofentür ab, lassen Sie Kinder nicht darauf sitzen. Der Backofen kann umkippen, die Türscharniere können beschädigt werden.
- Bevor Sie abgenutzte und unbrauchbare Produkte entsorgen:
 1. Ziehen Sie den Netzstecker und entfernen Sie ihn aus der Steckdose.
 2. Schneiden Sie das Netzkabel ab und ziehen Sie es mit dem Stecker aus dem Gerät.

3. Treffen Sie Vorkehrungen, um zu verhindern, dass Kinder das Produkt betreten.
4. Erlauben Sie Kindern nicht, mit dem Gerät zu spielen, wenn es sich im Ruhezustand befindet.



1.3 Sicherheitshinweise zu Elektrogeräten

- Schließen Sie das Gerät an eine Schutzkontaktsteckdose an. Achten Sie darauf, dass die Sicherung des Stromkreises zu den Angaben auf dem Typenschild des Gerätes passt. Lassen Sie die Erdung von einem qualifizierten Elektriker erledigen. Benutzen Sie das Gerät nicht ohne ordnungsgemäße Erdung gemäß nationalen Richtlinien.
- Der Stecker oder der elektrische Anschluss des Geräts muss an einem leicht zugänglichen Ort sein. Falls Netzstecker oder elektrischer Anschluss nicht an stets erreichbarer Stelle möglich sind, sollte ein allpoliger Trennschalter (Sicherungen, Schalter etc.) in die Zuleitung integriert werden, der den elektrotechnischen Vorgaben entspricht und natürlich gut erreichbar sein sollte.
- Ziehen Sie den Netzstecker oder schalten Sie die Sicherung aus, bevor Sie das Gerät reparieren, warten oder reinigen.
- Schließen Sie das Gerät an eine Steckdose an, deren Spannung und Netzfrequenz den Angaben auf dem Typenschild des Gerätes entspricht.
- (Verfügt Ihr Produkt über kein Netzkabel) verwenden Sie nur das im Kapitel „Technische Daten“ beschriebene Anschlusskabel.
- Klemmen Sie das Netzkabel nicht unter oder hinter das Gerät. Stellen Sie keine schweren Gegenstände auf dem Netzkabel ab. Netzkabel dürfen nicht geknickt oder gequetscht werden und sie, dürfen keine heißen Stellen berühren.
- Achten Sie darauf, dass das Stromversorgungskabel nirgends eingeklemmt wird, wenn Sie das Gerät bei der Installation oder nach dem Reinigen an seinen Platz rücken.
- Die Rückseite des Backofens wird heiß, wenn er in Betrieb ist. Die Netzkabel dürfen die Rückseite des Geräts nicht berühren. Andernfalls könnte es beschädigt werden.

- Achten Sie darauf, dass Versorgungskabel nicht in der Ofentür eingeklemmt werden, verlegen Sie Kabel nicht über heiße Stellen. Andernfalls kann die Kabelisolierung schmelzen und als Folge eines Kurzschlusses einen Brand verursachen.
 - Verwenden Sie nur Originalkabel. Verwenden Sie keine gekürzten oder beschädigten Kabel.
 - Verwenden Sie kein Verlängerungskabel, keinen Mehrfachstecker, um Ihr Produkt zu betreiben.
 - Wenden Sie sich an das autorisierte Servicezentrum oder den Importeur, um den zugelassenen Adapter zu verwenden, wenn die Verwendung eines Konverteradapters (für den Steckertyp) erforderlich ist.
 - Wenden Sie sich an den Importeur oder das autorisierte Servicezentrum, wenn die Länge der Stromleitung unzureichend ist.
 - Tragbare Stromquellen oder Mehrfachsteckdosen können sich überhitzen und in Brand geraten. Halten Sie Mehrfachsteckdosen und tragbare Stromquellen vom Gerät fern.
 - Falls das Netzkabel beschädigt wird, muss es vom Hersteller, dem autorisierten Kundendienst oder einer vom Importeur angegebenen Fachkraft instandgesetzt werden, damit es nicht zu Gefährdungen kommt.
 - **WARNUNG:**Trennen Sie das Gerät vollständig von der Stromversorgung, bevor Sie die Ofenlampe wechseln. Andernfalls besteht Stromschlaggefahr. Ziehen Sie den Netzstecker oder schalten Sie die zugehörige Sicherung ab.
- Wenn Ihr Produkt über ein Netzkabel und einen Stecker verfügt:
- Stecken Sie den Stecker des Produkts niemals in eine gebrochene, lose oder aus der Wand herausgezogene Steckdose. Achten Sie darauf, dass der Stecker vollständig in die Steckdose eingesteckt ist. Andernfalls können sich die Anschlüsse überhitzen und einen Brand verursachen.
 - Stecken Sie das Gerät nicht in Steckdosen, die fettig oder unsauber sind oder möglicherweise Wasser ausgesetzt sind (z. B. in der Nähe einer Arbeitsfläche, wo Wasser austreten kann). Es besteht sonst die Gefahr eines Kurzschlusses und eines Stromschlags.

- Berühren Sie den Netzstecker niemals mit feuchten oder gar nassen Händen!
- Ziehen Sie den Stecker aus der Steckdose, indem Sie das Gehäuse des Steckers und nicht das Kabel selbst benutzen.

1.4 Sicherheit beim Transport

- Trennen Sie das Gerät vollständig von der Stromversorgung, auch wenn es nur über sehr kurze Strecken transportiert, also nur umgesetzt wird.
- Das Gerät ist schwer, Sie brauchen also mindestens einen zusätzlichen Helfer.
- Verwenden Sie die Tür und/oder den Griff nicht zum Transport oder zur Bewegung des Produkts.
- Stellen Sie keine Gegenstände auf das Gerät. Tragen Sie das Gerät senkrecht.
- Hüllen Sie das Gerät vor dem Transportieren mit Luftpolsterfolie (die mit den kleinen Blasen) oder kräftigem Karton ein, anschließend mit Klebeband fixieren. Sichern Sie die beweglichen Teile des Produkts fest, um Schäden zu vermeiden.
- Überprüfen Sie das Produkt vor der Installation auf eventuelle Transportschäden. Wenden

Sie sich bei Schäden an den Importeur oder das autorisierte Servicezentrum.

1.5 Sicherheitshinweise zur Installation

- Bevor Sie mit der Installation beginnen, schalten Sie die Stromleitung, an die das Produkt angeschlossen werden soll, durch Ausschalten der Sicherung stromlos.
- Wir raten immer zum Tragen von Schutzhandschuhen während des Transports und der Installation. Es besteht sonst Verletzungsgefahr durch scharfe Kanten!
- Prüfen Sie das Gerät auf Beschädigungen, bevor es an die Installation geht. Installieren Sie das Produkt nicht, wenn das Gerät beschädigt ist
- Vermeiden Sie die Verwendung von wärmeisolierenden Materialien zur Abdeckung des Innenraums der zu installierenden Möbel.
- Direkte Sonneneinstrahlung und Wärmequellen wie Elektro- oder Gasheizungen dürfen in dem Bereich, in dem das Produkt aufgestellt wird, nicht vorhanden sein.
- Halten Sie die Umgebung aller Lüftungskanäle des Produkts offen.

- Um eine Überhitzung zu vermeiden, sollte die Installation des Produkts nicht hinter dekorativen Abdeckungen erfolgen.
- In Fällen, in denen sich hinter dem für das Produkt vorgesehenen Installationsbereich ein Gasschlauch/eine Gasleitung oder eine Wasserleitung aus Kunststoff befindet, ist unbedingt darauf zu achten, dass das Produkt nicht mit diesen Versorgungsleitungen in Berührung kommt. Andernfalls kann der Schlauch/die Leitung gequetscht werden.
- Befindet sich hinter dem Aufstellungsort des Produkts eine Steckdose, muss sichergestellt werden, dass das Produkt weder mit der Steckdose noch mit dem in die Steckdose eingesteckten Stecker in Berührung kommt.

1.6 Sicher bedienen

- Stellen Sie sicher, dass das Produkt nach jedem Gebrauch ausgeschaltet ist.
- Wenn Sie das Gerät über einen längeren Zeitraum nicht benutzen, ziehen Sie den Netzstecker oder schalten Sie es über den Sicherungskasten aus.
- Verwenden Sie das Produkt nicht, wenn es während des Gebrauchs kaputt geht oder beschädigt wird. Trennen Sie das Gerät vollständig von der Stromversorgung. Wenden Sie sich an den Importeur oder das autorisierte Servicezentrum.
- Benutzen Sie das Produkt nicht wenn die Vordertürglasscheibe, falls die Scheibe entfernt oder beschädigt ist. Andernfalls besteht die Gefahr von Verletzungen und Umweltschäden.
- Treten Sie nicht auf das Gerät, egal aus welchem Grund.
- Verwenden Sie das Produkt niemals, wenn Ihr Urteilsvermögen oder Ihre Koordination durch den Konsum von Alkohol und/oder Drogen beeinträchtigt wird.
- Im und um den Kochbereich dürfen keine brennbaren Gegenstände aufbewahrt werden. Andernfalls können diese zu einem Brand führen.
- Der Backofengriff mag dazu verführen, ist aber dennoch keinesfalls ein Handtuchtrockner. Hängen Sie keine Handtücher, Handschuhe oder ähnliche Dinge an den Griff.
- Die Scharniere der Gerätetür bewegen sich beim Öffnen und Schließen der Tür und können sich verklemmen. Fassen Sie

die Tür beim Öffnen oder Schließen nicht am Teil mit den Scharnieren.

1.7 Warnhinweise zu hohen Temperaturen

- **WARNUNG:** Wenn das Produkt in Gebrauch ist, werden das Produkt und die zugänglichen Teile heiß. Es ist darauf zu achten, das Produkt und die Heizelemente nicht zu berühren. Kinder unter 8 Jahren sollten von dem Gerät ferngehalten werden, wenn sie nicht ständig beaufsichtigt werden.
- Stellen Sie keine brennbaren/explosiven Materialien in der Nähe des Geräts ab, da die Oberflächen während des Betriebs heiß sind.
- Halten Sie Abstand, wenn Sie die Backofentür während oder am Ende des Garvorgangs öffnen. Es ist möglich, dass der Dampf Ihre Hand, Ihr Gesicht und/oder Ihre Augen verbrennt.
- Während des Betriebs ist das Produkt heiß. Achten Sie darauf, heiße Teile, das Innere des Ofens und die Heizelemente nicht zu berühren.
- Tragen Sie bei der Handhabung des Produkts stets hitzebeständige Ofenhandschuhe.

1.8 Verwendung von Zubehör

- Es ist wichtig, das mit dem Produkt gelieferte Zubehör sachgemäß zu verwenden. Mehr dazu finden Sie im Abschnitt „**Verwendung von Produktzubehör**“.
- Schließen Sie die Backofentür, nachdem Sie das Zubehör vollständig in den Garraum geschoben haben, da es sonst gegen das Türglas stoßen und dieses beschädigen kann.

1.9 Sicherheit beim Kochen

- Seien Sie vorsichtig, wenn Sie alkoholische Getränke in Ihren Gerichten verwenden. Alkohol verdampft bei hohen Temperaturen und kann Feuer verursachen, da er sich bei Kontakt mit heißen Oberflächen entzünden kann.
- Im Kochbereich befindliche Lebensmittelrückstände, wie z. B. Öl, können sich entzünden. Reinigen Sie diese Rückstände vor dem Kochen.
- Lebensmittelvergiftungsgefahr: Lassen Sie Speisen nicht länger als etwa 1 Stunde vor und nach der Zubereitung im Backofen. Manche Lebensmittel

tel verderben sehr schnell; und eine Lebensmittelvergiftung kann die Folge sein.

- Erhitzen Sie geschlossene Dosen und Gläser nicht im Backofen. Der Druck, der sich in der Dose/dem Glas aufbauen würde, könnte sie zum Platzen bringen.
- Stellen Sie während des Betriebs des Backofens NIEMALS Backbleche, Geschirr oder Alufolie direkt auf den Backofenboden. Der Hitzestau kann den Backofenboden beschädigen und sogar das Backofengehäuse oder den Küchenboden beschädigen.

Beachten Sie bei der Verwendung von fettigem Pergamentpapier oder ähnlichen Materialien die folgenden Vorsichtsmaßnahmen:

- Legen Sie Kochgeschirr oder Ofenzubehör (Rost, Blech etc.) mit Backpapier aus, geben Sie die Speisen dazu, stellen Sie dann alles in den bereits vorgeheizten Ofen.
- Um zu vermeiden, dass Sie die Heizelemente des Backofens berühren und den Heißluftstrom behindern, entfernen Sie überschüssige Teile des Pergamentpapiers, die an Zubehör oder Behältern hängen. Verwenden Sie kein Pergamentpapier bei Backofentemperaturen, die höher sind als die vom Hersteller angegebene maximale Verwendungstemperatur. Legen Sie den Ofenboden niemals mit Backpapier aus!
- Legen Sie es während des Vorheizens nicht auf das Zubehör.
- Immer mit einem Teller oder einem ähnlichen Gegenstand andrücken, um zu verhindern, dass das Material durch die Luftzirkulation im Ofen herumfliegt.
- Bedecken Sie nur die erforderliche Fläche im Inneren des Tablett.
- Nach jedem Gebrauch sollte das Tablett gereinigt und das darin verwendete Pergamentpapier oder ähnliche Materialien ersetzt werden. Andernfalls können Flüssigkeiten, die auf das Tablett tropfen, eine Rauchentwicklung verursachen oder sogar Flammen entzünden.
- Beim Öffnen der Gerätetür entsteht ein Luftstrom. Pergamentpapier kann mit den Heizelementen in Berührung kommen und sich entzünden.
- Bei Verwendung eines Rostgrills sollte ein Backblech auf den unteren Rost gelegt werden. Andernfalls können das Speiseöl und andere Bestand-

teile, die auf den Ofenboden tropfen, starken Rauch erzeugen und zu Flammen führen.

- Halten Sie die Ofentür beim Grillen geschlossen. Heiße Oberflächen verursachen Verbrennungen!
- Speisen, die sich nicht zum Grillen eignen, können sich entzünden und Brände verursachen. Grillen Sie nur Speisen, denen die hohen Grilltemperaturen nichts ausmachen. Legen Sie das Grillgut nicht zu weit hinten auf den Grill. Dort entsteht die größte Hitze, daher können stark fetthaltige Speisen Feuer fangen.



1.10 Sicherheitshinweise zum Reinigen und Pflegen

- Warten Sie, bis das Produkt abgekühlt ist, bevor Sie es reinigen. Heiße Oberflächen verursachen Verbrennungen!
- Waschen Sie das Gerät nicht mit Wasser ab, besprühen Sie das Gerät nicht mit Wasser! Es besteht Stromschlaggefahr!
- Verwenden Sie zum Reinigen des Produkts keine Dampfreiniger, da dies einen elektrischen Schlag verursachen kann.

- Verwenden Sie zur Reinigung der Vordertürglasscheibe des Ofens keine scharfen Scheuermittel, Metallabstreifer, Drahtwolle oder Bleichmittel. Solche Dinge können die Glasflächen zerkratzen und anderweitig beschädigen.



1.11 Hochtemperatur-Selbstreinigung (Pyrolyse)

- Bei der Selbstreinigung heizt sich Ihr Ofen noch stärker als im regulären Betrieb auf. Halten Sie Kinder fern.
- Heiße Oberflächen verursachen Verbrennungen! Berühren Sie das Gerät nicht bei der Selbstreinigung, halten Sie Kinder unbedingt fern. Lassen Sie das Gerät mindestens 30 Minuten lang abkühlen, bevor Sie die Verbrennungsrückstände aus dem Ofen entfernen.
- Da Speisereste bei der Selbstreinigung verbrannt werden, entsteht dabei natürlich auch Rauch. Sorgen Sie daher für eine gute Belüftung Ihrer Küche, während die Selbstreinigung läuft.
- Reinigen Sie die Außenflächen des Ofens, beseitigen Sie Speisereste im Ofeninnenraum grob mit einem Tuch und etwas Seifenwasser, bevor es an

die eigentliche Reinigung geht. Nehmen Sie sämtliches Zubehör und alle Kochutensilien aus dem Ofen. Sofern Ihr Gerät mit pyrolysesicherem Zubehör (dem die hohen Temperaturen bei der Selbstreinigung nichts

ausmachen) geliefert wird, können Sie solches Zubehör im Ofen belassen.

- Wenn sich über Ihrem Backofen ein Kochfeld befindet, dürfen Sie dieses während der Prolyse nicht bedienen.

2 Hinweise zum Umweltschutz

2.1 Abfallrichtlinie

2.1.1 Informationen zur Entsorgung

Dieses Produkt entspricht der EU-WEEE-Richtlinie (2012/19/EU). Dieses Produkt trägt ein Klassifizierungssymbol für elektrische und elektronische Altgeräte (WEEE).



Dieses Produkt wurde Teilen und Materialien von hoher Qualität gefertigt, die wiederverwendet werden können und zum Recycling geeignet sind.

Entsorgen Sie das Abfallprodukt am Ende seiner Lebensdauer nicht mit dem normalen Hausmüll und anderen Abfällen. Bringen Sie es zu einer Recyclingsammelstelle für elektrische und elektronische Altgeräte. Diese Sammelstellen können Sie bei Ihrer örtlichen Verwaltung erfragen. Die ordnungsgemäße Entsorgung des Geräts trägt dazu bei, negative Folgen für die Umwelt und die menschliche Gesundheit zu vermeiden.

Einhaltung der RoHS-Richtlinie:

Das von Ihnen erworbene Produkt entspricht der EU-RoHS-Richtlinie (2011/65/EU). Es enthält keine schädlichen und verbotenen Materialien, die in der Richtlinie angegeben sind.

2.2 Paketinformationen

Verpackungsmaterialien des Produkts werden gemäß unseren nationalen Umweltvorschriften aus recycelbaren Materialien hergestellt. Entsorgen Sie den Verpackungsab-

fall nicht mit dem Hausmüll oder anderen Abfällen, sondern bringen Sie ihn zu den von den örtlichen Behörden vorgesehenen Sammelstellen für Verpackungsmaterial.

2.3 Tipps zum Energiesparen

Gemäß EU 66/2014 sind die Informationen zur Energieeffizienz auf der mit dem Produkt gelieferten Quittung zu finden.

Die folgenden Vorschläge sollen Ihnen helfen, Ihr Gerät besonders wirtschaftlich und energiesparend zu benutzen.

- Tauen Sie gefrorene Speisen vor dem Backen auf.
- Benutzen Sie im Ofen möglichst dunkles oder emailliertes Kochgeschirr, das Hitze besonders gut leitet.
- Wenn im Rezept oder der Bedienungsanleitung angegeben, immer vorheizen. Verzichtigen Sie auf häufiges Öffnen der Ofentür.
- Schalten Sie das Produkt bei längeren Backzeiten 5 bis 10 Minuten vor Ende des Backvorgangs aus. Durch die Nutzung der Restwärme können Sie bis zu 20 % Strom einsparen.
- Versuchen Sie, möglichst mehrere Gerichte auf einmal im Ofen zuzubereiten. Sie können zwei Töpfe gleichzeitig auf den Rost stellen. Obendrein: Wenn Sie zwei Gerichte gleich nacheinander garen, sparen Sie natürlich auch Energie, da der Ofen seine Wärme nicht verliert.
- Öffnen Sie die Ofentür nicht, wenn Sie die „Öko-Heißluft“-Funktion verwenden. Wenn Sie die Tür geschlossen halten, wird die Innentemperatur beim Einsatz der „Öko-Heißluft“-Funktion in einem opti-

mal zum Energiesparen geeigneten Bereich gehalten. Diese Temperatur kann etwas von der Displayanzeige abweichen.

3 Ihr neues Gerät

3.1 Produkteinführung

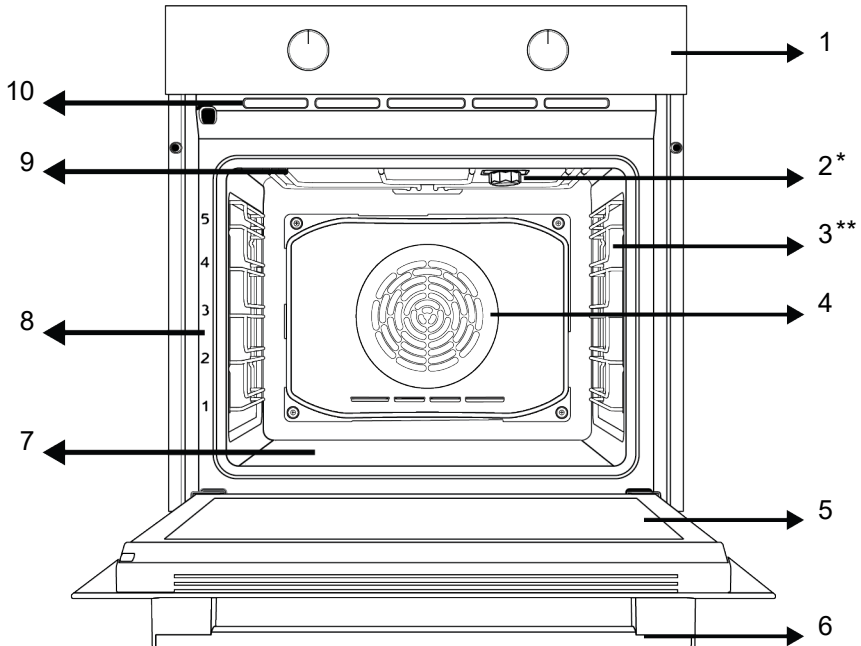

1 Bedienfeld

3 Seitengitter

5 Innenglas

7 Untere Heizung (unter der Stahlplatte)

9 Obere Heizung

2 Lampe

4 Lüftermotor (hinter Stahlplatte)

6 Griff

8 Einschubebenen

10 Belüftungsöffnungen

* Variiert je nach Modell. Ihr Produkt ist möglicherweise nicht mit einer Lampe ausgestattet, oder der Typ und die Position der Lampe weichen von der Abbildung ab.

** Variiert je nach Modell. Ihr Produkt ist möglicherweise nicht mit Seitengittern ausgestattet. In der Abbildung ist ein Produkt mit Seitengittern als Beispiel dargestellt.

3.2 Bedienfeld und Bedienung

In diesem Abschnitt erfahren Sie, welche Funktionen das Bedienfeld Ihres Gerätes bietet und wie Sie diese bedienen. Abbildungen und einige Funktionen können je nach Produktmodell etwas unterschiedlich ausfallen.

3.2.1 Bedienfeld

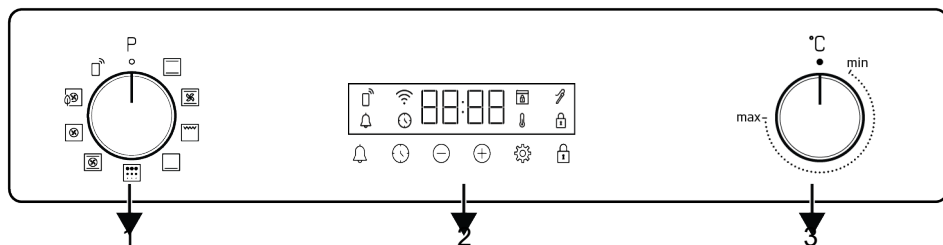

1 Funktionsauswahl-Knopf

2 Timer

3 Temperaturswahl-Knopf

Wenn Ihr Produkt mit einem oder mehreren Knöpfen ausgestattet ist, kann es sein, dass diese bei einigen Modellen so angebracht sind, dass sie beim Drücken herauskommen (versenkbare Knöpfe). Für Einstellungen, die mit den Knöpfen vorgenommen werden sollen, drücken Sie zuerst den entsprechenden Knopf hinein und ziehen Sie ihn dann heraus. Nachdem Sie Ihre Einstellung vorgenommen haben, drücken Sie ihn wieder hinein.

leuchtet dauerhaft. Auf dem Display wird ein angezeigt, bis der Ofen die eingestellte Temperatur erreicht hat.

Timer

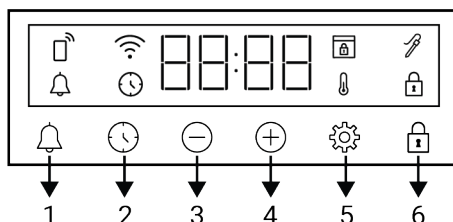

- 1 Alarm-Taste
- 2 Taste zur Zeiteinstellung
- 3 Taste zum Verringern
- 4 Taste zum Erhöhen
- 5 Taste Einstellungen
- 6 Taste für Tastensperre

Anzeige-Symbole

- : Garzeit-Symbol
- : Alarm-Symbol
- : Symbol für Bratenthermometer *
- : Tastensperre-Symbol
- : Temperatur-Symbol
- : Tastensperre-Symbol *
- : WLAN-Symbol
- : Symbol für App-Steuerung

* variiert je nach Modell; möglicherweise in Ihrem Modell nicht enthalten

3.2.2 Einführung des Ofenbedienfelds

Funktionsauswahl-Knopf

Mit dem Funktionswahl- Knopf können Sie die Betriebsfunktionen des Ofens auswählen. Drehen Sie von der Aus- (oberen) Position aus nach links/rechts, um auszuwählen.

Temperaturswahl-Knopf

Mit dem Temperaturwahl-Knopf können Sie die Temperatur wählen, mit der Sie kochen möchten. Drehen Sie zur Auswahl von der Aus- (oberen) Position aus im Uhrzeigersinn.









Temperatur-Indikator

Sie können die Innentemperatur des Ofens auf dem Display sehen. Der Ofen heizt auf die eingestellte Temperatur auf. Währenddessen blinken die drei Stufen auf dem Thermometer-Symbol im Display. Wenn die gewünschte Ofentemperatur erreicht ist, erlischt dieses Symbol und das "C"-Symbol

3.3 Ofenfunktionen

Die Funktionstabelle zeigt Ihnen die unterschiedlichen Funktionen Ihres Ofens, zusätzlich Minimal- und Maximaltemperatur

zur jeweiligen Funktion. Die Reihenfolge der hier gezeigten Funktionen muss nicht zwingend mit der Reihenfolge an Ihrem Gerät übereinstimmen.

Funktionsymbol	Ofenfunktion	Temperaturbereich (°C)	Beschreibung und Verwendung
	Ober-/Unterhitze	40-280	Die Speisen werden gleichzeitig von oben und unten gegart (Oberheizung/Unterheizung). Geeignet für Kuchen, Gebäck oder Kuchen und Aufläufe in Backformen. Beim Garen wird nur ein einziges Blech verwendet.
	Unterhitze	40-220	Nur das untere Heizelement wird aktiv (Unterheizung). Für Speisen, die unten schön gebräunt werden oder eine knusprige Kruste erhalten sollen. Diese Funktion empfiehlt sich auch bei der Dampfreinigung.
	Umluft	40-280	Die Hitze der oberen und unteren Heizelemente wird durch den Lüfter schnell und gleichmäßig im Ofen verteilt. Beim Garen wird nur ein einziges Blech verwendet.
	Heißluft	40-280	Die Hitze des Umluftheizelementes wird durch den Lüfter schnell und gleichmäßig im Ofen verteilt. Er ist für das Garen auf mehreren Ebenen geeignet.
	Öko-Heißluft	160-220	Um Energie zu sparen, können Sie diese Funktion anstelle von „Heißluft“ im Bereich von 160-220°C verwenden. Die Garzeit wird jedoch etwas länger sein als üblich.
	„3D“-Funktion	40-280	Die Funktionen Oberhitze, Unterhitze und Heizgebläse sind in Betrieb. Das Gargut wird von beiden Seiten gleichmäßig und schnell gegart. Beim Garen wird nur ein einziges Blech verwendet.
	Goßflächengrill	40-280	Das große Grillelement an der Ofendecke wird aktiv. Zum Grillen größerer Portionen.
	Pyrolyse	-	Zur Selbstreinigung des Ofens bei sehr hohen Temperaturen. Sehen Sie sich die Spezifikationen im Abschnitt Wartung und Reinigung zu dieser Funktion an.
	Wifi-Funktion	-	Der Backofen funktioniert nicht mit der Heizung. Die WLAN-Funktion dient zur Fernverbindung des Backofens.

Die folgenden Funktionen können über die Anwendung "HomeWhiz" ausgewählt werden. Diese Funktionen können je nach Modell variieren. Möglicherweise sind nicht alle Funktionen auf Ihrem Produkt verfügbar.

Ofenfunktion	Beschreibung und Verwendung
Ober-/Unterhitze	Die Speisen werden gleichzeitig von oben und unten gegart (Oberheizung/Unterheizung). Geeignet für Kuchen, Gebäck oder Kuchen und Aufläufe in Backformen. Beim Garen wird nur ein einziges Blech verwendet.
Umluft	Die Hitze der oberen und unteren Heizelemente wird durch den Lüfter schnell und gleichmäßig im Ofen verteilt. Beim Garen wird nur ein einziges Blech verwendet.
Heißluft	Die Hitze des Umluftheizelementes wird durch den Lüfter schnell und gleichmäßig im Ofen verteilt. Er ist für das Garen auf mehreren Ebenen geeignet.
„3D“-Funktion	Die Funktionen Oberhitze, Unterhitze und Heizgebläse sind in Betrieb. Das Gargut wird von beiden Seiten gleichmäßig und schnell gegart. Beim Garen wird nur ein einziges Blech verwendet.
Pizza-Funktion	Unteres Heizelement und Heißluft werden aktiv. Besonders für Pizza geeignet.
Grill	Das kleine Grillelement an der Ofendecke wird aktiv. Zum Grillen kleiner Mengen.
Goßflächengrill	Das große Grillelement an der Ofendecke wird aktiv. Zum Grillen größerer Portionen.
Umluftgrill	Die Hitze des großen Grillelementes wird durch den Lüfter schnell und gleichmäßig im Ofen verteilt. Zum Grillen größerer Portionen.
Unterhitze	Nur das untere Heizelement wird aktiv (Unterheizung). Für Speisen, die unten schön gebräunt werden oder eine knusprige Kruste erhalten sollen.
Auftauen	Der Ofen wird nicht beheizt. Lediglich der Lüfter an der Rückwand schaltet sich ein. Gefrorene Speisen werden schonend bei Zimmertemperatur aufgetaut, heiße Speisen abgekühlt. Die Dauer des Auftauens hängt vom aufzutauenden Lebensmittel ab.
Warmhalten	Zum Warmhalten der Speisen über längere Zeit.
Öko-Heißluft	Um Energie zu sparen, können Sie diese Funktion anstelle von Heißluft im Bereich von 160-220°C verwenden. Die Garzeit wird jedoch etwas länger sein als üblich.
Pyrolyse – Energiesparmodus	Zur Selbstreinigung des Ofens bei sehr hohen Temperaturen. Diese Funktion empfehlen wir, wenn der Ofen nur leicht verschmutzt ist. Sehen Sie sich die Spezifikationen im Abschnitt Wartung und Reinigung zu dieser Funktion.
Pyrolyse	Zur Selbstreinigung des Ofens bei sehr hohen Temperaturen. Sehen Sie sich die Spezifikationen im Abschnitt Wartung und Reinigung zu dieser Funktion an.
Brotfunktion	Es wird zum Backen von Brot verwendet. Die eingestellte Temperatur und Uhrzeit kann nicht geändert werden.

3.4 Produktzubehör

Es gibt eine Vielzahl an unterschiedlichem Zubehör für Ihr Gerät. In diesem Abschnitt erfahren Sie etwas über dieses Zubehör und wie man es richtig benutzt. Je nach Gerätemodell wird unterschiedliches Zubehör angeboten. Eventuell ist nicht sämtliches in dieser Anleitung beschriebene Zubehör für Ihr Gerät erhältlich.



Die Bleche im Inneren Ihres Geräts können durch die Hitzeeinwirkung verformt werden. Dies hat keinen Einfluss auf die Funktionalität. Die Verformung verschwindet, wenn das Blech abgekühlt ist.

Standard-Bleche

Für Gebäck, Gefrorenes und zum Braten oder Backen großer Teile.

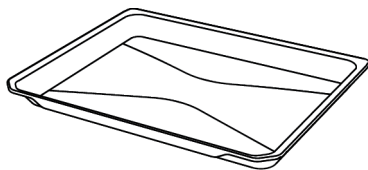

Grillrost

Zum Braten/Backen unterschiedlicher Speisen im passenden Einschub.

Bei Modellen mit Seitengittern :

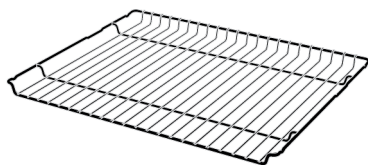

Bei Modellen ohne Seitengitter :

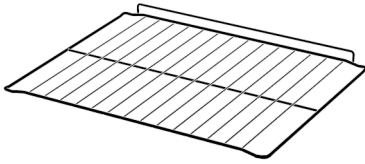

3.5 Verwendung von Produktzubehör

Einschubebenen

Im Kochbereich gibt es 5 Einschubebenen. Die Reihenfolge der Ebenen können Sie auch den Nummern am vorderen Rahmen des Backofens entnehmen.

Bei Modellen mit Seitengittern :

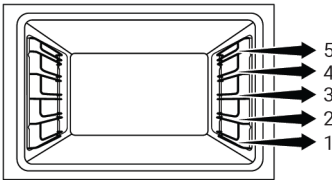

Bei Modellen ohne Seitengitter :

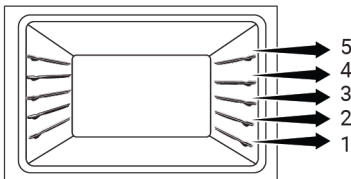

Grillrost in den Einschubebenen platzieren

Bei Modellen mit Seitengittern :

Es ist wichtig, dem Grillrost richtig in den Einschubebenen zu platzieren. Dabei muss sich der offene Abschnitt vorne befinden. Um ein besseres Garen zu ermöglichen, muss der Grillrost auf die Haltepunkte an den Seitengittern gesetzt werden. Er darf nicht vor oder hinter den Haltepunkten sitzen und die Rückwand des Ofens berühren.

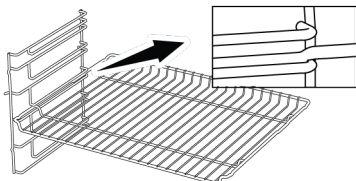

Bei Modellen ohne Seitengitter :

Es ist wichtig, den Grillrost richtig in den Einschubebenen zu platzieren. Der Grillrost muss immer mit der offenen Seite nach vorne eingeschoben werden.

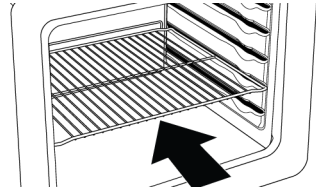

Backblech in den Einschubebenen platzieren

Bei Modellen mit Seitengittern :

Es ist wichtig, Backbleche richtig in den Einschubebenen zu platzieren. Beim Platzieren des Backblechs in der gewünschten Einschubebene muss die zum Halten vorgesehene Seite vorne liegen. Um ein besseres Garen zu gewährleisten, muss das Blech auf die Haltepunkte des Seitengitters aufgesetzt werden. Es darf nicht vor oder hinter den Haltepunkten platziert werden und darf nicht die Rückwand des Ofens berühren.

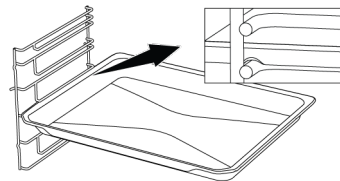

Bei Modellen ohne Seitengitter :

Es ist wichtig, den Grillrost richtig in den Einschubebenen zu platzieren. Der Grillrost muss immer mit der offenen Seite nach vorne eingeschoben werden.

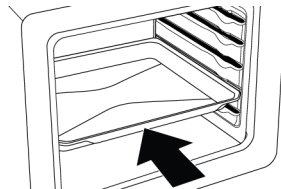

Stopperfunktion des Grillrosts

Damit der Grillrost nicht nach vorne kippt, gibt es eine Stopperfunktion, um Ihr Essen einfach und sicher entnehmen zu können.

Wenn Sie den Grillrost vorsichtig herausziehen, ist dies nur bis zum Anschlagspunkt der Stopperfunktion möglich. Um den Grillrost ganz herauszunehmen, müssen Sie ihn erst aus der hinteren Arretierung lösen und anschließend herausnehmen.

Bei Modellen mit Seitengittern :

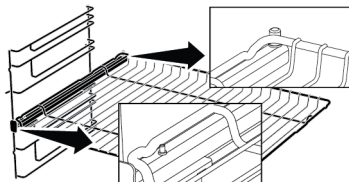
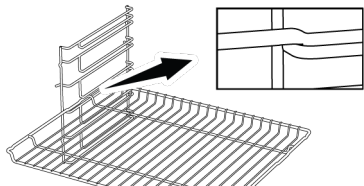

Bei Modellen ohne Seitengitter :

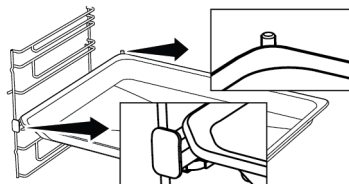
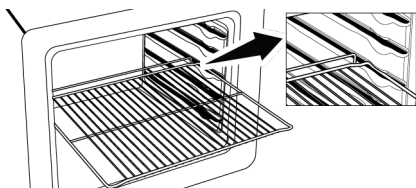

Stopperfunktion für Backbleche - Bei Modellen mit Seitengittern

Damit das Backblech nicht nach vorne kippt, gibt es eine Stopperfunktion. Lösen Sie das Backblech beim Herausnehmen zuerst aus der hinteren Arretierung und ziehen Sie es anschließend nach vorne.

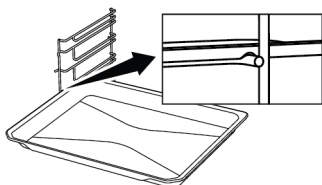

Richtige Platzierung des Grillrosts und der Backbleche auf den Teleskopschienen - Bei Modellen mit Seitengittern und Teleskopschienen



Dank der Teleskopauszüge lassen sich Bleche oder der Grillrost einfach einsetzen und herausnehmen. Beim Einsetzen ist darauf zu achten, dass die Stifte an Vorder- und Rückseite der Teleskopauszüge in den Aussparungen an den Blechen und Grillrosten sitzen (siehe Abbildung).

3.6 Technische Spezifikationen

Allgemeine Spezifikationen	
Produkt-Außenabmessungen (Höhe/Breite/Tiefe) (mm)	595 /594 /567
Einbaumaße des Ofens (Höhe/Breite/Tiefe) (mm)	590-600 /560 /min. 550
Spannung / Frequenz	220-240 V ~; 50 Hz
Verwendeter/geeigneter Kabeltyp und -querschnitt geeignet für die Verwendung im Produkt	Min. H05VV-FG 3 x 1,5 mm ²
Gesamte Leistungsaufnahme (kW)	3,3
Ofentyp	Multifunktionsofen

Grundlagen: Angaben zum Energielabel von Elektroöfen erfolgen gemäß der Norm EN 60350-1 / IEC 60350-1. Diese Werte werden unter Standardlast mit der Funktion „Bottom-Top-Heizung“ oder „Ventilator-Heizung“ (falls vorhanden) ermittelt.

Die Energieeffizienzklasse wird gemäß der folgenden Priorisierung bestimmt, je nachdem, ob die relevanten Funktionen auf dem Produkt vorhanden sind oder nicht: 1-Öko-Heißluft , 2-Heißluft , 3-Grill + Umluft , 4-Ober-/Unterhitze.

-  Technische Spezifikationen können ohne vorherige Ankündigung geändert werden, um die Qualität des Produkts zu verbessern.
-  Die Abbildungen in diesem Handbuch sind schematisch und entsprechen möglicherweise nicht genau Ihrem Produkt.
-  Die auf den Produktetiketten oder in der Begleitdokumentation angegebenen Werte werden unter Laborbedingungen in Übereinstimmung mit den einschlägigen Normen ermittelt. Je nach Betriebs- und Umgebungsbedingungen des Produkts können diese Werte variieren.

4 Erste Verwendung

Bevor Sie Ihr Produkt verwenden, wird empfohlen, die in den folgenden Abschnitten aufgeführten Schritte durchzuführen.

4.1 Erste Timer-Einstellung

i Stellen Sie immer die Uhrzeit ein, bevor Sie Ihren Ofen benutzen. Wenn Sie sie nicht einstellen, können Sie bei einigen Ofen-Modellen nicht kochen.

1. Wenn der Ofen ersten Mal eingeschaltet wird, blinken das Stundenfeld für „12:00“ und das Symbol ⌚ auf der Anzeige.
2. Stellen Sie die Stunden durch Drücken der Tasten ⊕/⊖ ein.

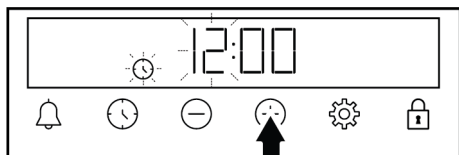

3. Berühren Sie die Taste ⌚ oder ⚙ um das Minutenfeld zu aktivieren.

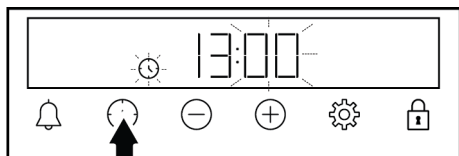

4. Berühren Sie die Tasten ⊕/⊖, um die Minuten einzustellen.

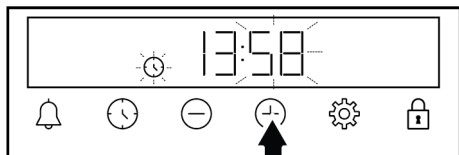

⇒ Die Uhrzeit wird eingestellt und das Symbol ⌚ verschwindet vom Display.

i Wenn die Uhrzeit beim ersten Einschalten nicht eingestellt ist, blinken die Symbole "12:00" und ⌚ weiterhin und Ihr Ofen startet nicht. Damit Ihr Ofen funktioniert, müssen Sie die Uhrzeit bestätigen, indem Sie die Uhrzeit einstellen oder die Taste ⌚ berühren, wenn sie auf "12:00" steht. Sie können die Einstellung der Uhrzeit später ändern, wie im Abschnitt „**Einstellungen**“ beschrieben.

i Im Falle eines Stromausfalls werden die bisherigen Uhrzeit-Einstellungen aufgehoben und müssen neu eingestellt werden.

4.2 Erstreinigung

1. Entfernen Sie das gesamte Verpackungsmaterial.
2. Holen Sie das mitgelieferte Zubehör aus dem Ofen.
3. Lassen Sie das Gerät 30 Minuten lang laufen, schalten Sie es danach wieder ab. Auf diese Weise werden Rückstände und Schutzbeschichtungen beseitigt. Dabei kann es etwas riechen.
4. Stellen Sie die höchste Temperatur ein, überzeugen Sie sich davon, dass sämtliche Heizelemente Ihres Gerätes richtig arbeiten. Schauen Sie sich den Abschnitt „Ofenfunktionen“ an. Im folgenden Abschnitt erfahren Sie, wie Sie Ihren neuen Ofen bedienen.
5. Warten Sie ab, bis der Ofen abgekühlt ist.
6. Wischen Sie die Außenflächen des Gerätes mit einem feuchten Tuch oder Schwamm ab, trocknen Sie mit einem trockenen Tuch nach.

Vor Einsatz des Zubehörs:

Reinigen Sie die Zubehöerteile (im Garraum geliefert) mit Wasser, etwas Geschirrspülmittel und einem weichen Schwamm.

HINWEIS: Einige Reinigungsmittel können die Oberfläche beschädigen. Verwenden Sie bei der Reinigung keine scheuernden Reinigungsmittel, Reinigungspulver, Reinigungscremes oder scharfe Gegenstände.

HINWEIS: Bei der ersten Anwendung kann es über mehrere Stunden zu Rauch- und Geruchsentwicklung kommen. Dies ist normal, und Sie brauchen nur eine gute Belüftung, um es zu entfernen. Vermeiden Sie das direkte Einatmen von Rauch und Gerüchen, die sich bilden.

5 Benutzung des Backofens

5.1 Allgemeine Informationen zur Verwendung des Backofens

Kühlgebläse (variiert je nach Modell; möglicherweise in Ihrem Modell nicht enthalten)

Ihr Gerät ist mit einem Kühlgebläse ausgestattet. Das Kühlgebläse schaltet sich bei Bedarf von selbst ein, kühlt dabei das Gerät und die Möbel in unmittelbarer Nähe. Das Gebläse schaltet sich automatisch ab, sobald seine Arbeit erledigt ist. Über der Tür strömt heiße Luft aus dem Ofen. Decken Sie diese Belüftungsöffnungen nicht ab. Andernfalls kann sich der Ofen überhitzen. Das Kühlgebläse läuft, während der Ofen arbeitet, kann nach dem Abschalten noch etwa 20 – 30 Minuten lang nachlaufen. Wenn Sie den Ofen mit Timer programmieren, schaltet sich das Kühlgebläse zum Ablauf der Backzeit zusammen mit allen anderen Funktionen ab. Das Kühlgebläse lässt sich nicht manuell ein- und ausschalten. Er schaltet sich bei Bedarf automatisch ein und aus. Dies ist kein Fehler, dies ist so gewollt.

Ofenbeleuchtung

Die Ofenbeleuchtung schaltet sich an, sobald der Ofen mit dem Backen anfängt. Bei manchen Modellen leuchtet die Beleuchtung während des gesamten Backens, bei anderen Modellen schaltet sie sich nach einer bestimmten Zeit ab.

5.2 Handhabung der Bedienblende

Allgemeine Warnhinweise für die Steuereinheit des Ofens

- Die maximale Zeit, die für den Garvorgang eingestellt werden kann, beträgt 5 Stunden 59 Minuten. Im Falle eines

Stromausfalls werden die vorab eingestellte Garzeit und Gardauer aufgehoben werden und müssen neu eingestellt werden.



- Während Sie Einstellungen vornehmen, blinken die entsprechenden Symbole auf dem Display. Es sollte eine kurze Zeit gewartet werden, bis die Einstellungen gespeichert sind.
- Wenn eine Gardauer eingestellt wurde, kann die Uhrzeit nicht eingestellt werden.
- Wenn die Garzeit bei Backbeginn eingestellt ist, wird die verbleibende Zeit auf dem Display angezeigt.
- In Fällen, in denen eine Garzeit oder Gardendzeit eingestellt ist, können Sie durch langes Berühren der Taste  automatisch abbrechen.

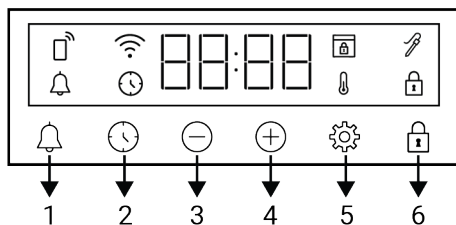



Timer



- 1 Alarm-Taste
- 2 Taste zur Zeiteinstellung
- 3 Taste zum Verringern
- 4 Taste zum Erhöhen
- 5 Taste Einstellungen
- 6 Taste für Tastensperre

Anzeige-Symbole

-  : Garzeit-Symbol
-  : Alarm-Symbol
-  : Symbol für Bratenthermometer *

-  : Tastensperre-Symbol
-  : Temperatur-Symbol
-  : Tastensperre-Symbol *
-  : WLAN-Symbol
-  : Symbol für App-Steuerung

* variiert je nach Modell; möglicherweise in Ihrem Modell nicht enthalten

Einschalten des Ofens

Wenn Sie mit dem Funktionswahlknopf eine Ofenfunktion auswählen, die Sie verwenden möchten, und mit dem Temperatorknopf eine bestimmte Temperatur einstellen, beginnt der Ofen zu arbeiten.

Ausschalten des Ofens

Sie können den Ofen ausschalten, indem Sie den Funktionswahlknopf und den Temperatorknopf in die Aus-Position (nach oben) drehen.

Manuelles Garen mit Auswahl der Temperatur und der Betriebsfunktion des Ofens

Sie können eine manuelle Auswahl der Betriebsfunktion und der Temperatur vornehmen, die Sie für das jeweilige Gericht wünschen, ohne eine bestimmte Garzeit einzustellen.





1. Wählen Sie mit dem Ofenfunktion die Betriebsfunktion, die Sie verwenden wollen.
2. Stellen Sie die gewünschte Temperatur mit dem Temperatorknopf ein.

⇒ Ihr Ofen wird sofort mit der gewählten Funktion und Temperatur in Betrieb genommen und  erscheint auf dem Display. Auf dem Display werden der eingestellte Temperaturwert und das Thermometer-Symbol angezeigt. Wenn die Temperatur im Inneren des Backofens die eingestellte Temperatur er-





reicht, verschwindet das Symbol  und es ertönt ein akustisches Signal. variiert je nach Modell, möglicherweise in Ihrem Modell nicht enthalten. Der Ofen schaltet sich nicht automatisch ab. Sie müssen das Garen kontrollieren und den Ofen selbst abschalten. Wenn der Backvorgang abgeschlossen ist, schalten Sie den Ofen aus, indem Sie den Funktionswahlknopf und den Temperatorknopf in die Stellung Aus (oben) drehen.

Garen mit Einstellung der Garzeit:

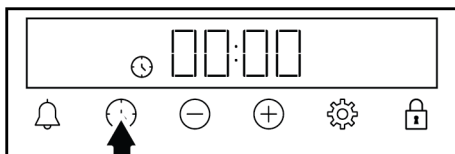
Sie können eine automatische Abschaltung des Ofens einstellen, indem Sie zuerst die gewünschte Temperatur und Betriebsfunktion wählen und anschließend die gewünschte Garzeit einstellen. Dazu gehen Sie wie folgt vor.

1. Wählen Sie die gewünschte Ofenfunktion.
2. Berühren Sie die Taste  bis das Symbol  für die Garzeit auf dem Display erscheint.



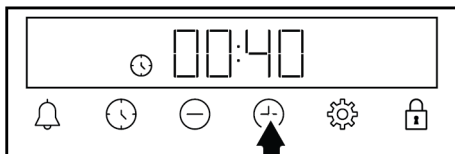

 Um die Garzeit schnell einzustellen, können Sie die Taste  berühren, um die Garzeit auf 30 Minuten einzustellen, nachdem Sie die Ofenfunktion und die Temperatur eingestellt haben, und dann die Tasten  /  verwenden, um die Zeit zu ändern.

3. Stellen Sie die Garzeit mit den Tasten  /  ein.



i Die Garzeit erhöht sich in den ersten 15 Minuten um 1 Minute und nach 15 Minuten um 5 Minuten.

4. Stellen Sie Ihr Essen in den Ofen und stellen Sie die Temperatur mit dem Temperaturknopf ein.
 - ⇒ Ihr Ofen wird sofort mit der gewählten Funktion und Temperatur in Betrieb genommen. Die eingestellte Garzeit beginnt rückwärts zu zählen und  erscheint auf dem Display. Die ablaufende Garzeit und die gewählte Temperatur sowie das Thermometer-Symbol werden nacheinander angezeigt. Wenn die Temperatur im Inneren des Backofens die eingestellte Temperatur erreicht, verschwindet das Symbol  und es ertönt ein akustisches Signal. Anschließend erscheint das Symbol "C" neben dem Temperaturwert.



5. Wenn die eingestellte Backzeit abgelaufen ist, erscheint auf dem Display die Meldung "Ende", das Symbol  blinkt und der Timer gibt ein akustisches Signal ab.
6. Das Signal ertönt zwei Minuten lang. Berühren Sie eine beliebige Taste, um das akustische Signal zu stoppen. Danach erscheint wieder die Uhrzeit auf dem Display.

i Wenn am Ende des akustischen Signals eine beliebige Taste gedrückt wird, beginnt der Ofen wieder zu arbeiten. Um zu verhindern, dass der Backofen nach dem Abschalten des Signals wieder in Betrieb geht, schalten Sie den Backofen aus, indem Sie den Temperatur- und den Funktionsknopf auf die Position "0" (aus) stellen.



5.3 Einstellungen

Aktivieren der Tastensperre

Mithilfe der Tastensperre können Sie den Timer vor Störungen schützen.

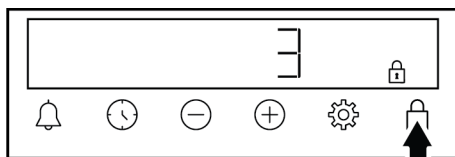
1. Berühren Sie die Taste , bis das Symbol  auf dem Display erscheint.





- ⇒ Das Symbol  wird im Display angezeigt und der 3-2-1-Countdown beginnt. Die Tastensperre wird aktiviert, sobald der Countdown endet. Wenn nach Aktivierung der Tastensperre eine beliebige Taste berührt wird, ertönt ein akustisches Signal und das Symbol  blinkt.

i Wenn Sie die Taste  vor dem Ende des Countdowns loslassen, wird die Tastensperre nicht aktiviert.

i Bei aktivierter Tastensperre können keine Timertasten verwendet werden. Die Tastensperre wird bei einem Stromausfall nicht aufgehoben.

Tastensperre deaktivieren

1. Berühren Sie die Taste , bis das Symbol  vom Display verschwindet.

- ⇒ Das Symbol  verschwindet aus der Anzeige und die Tastensperre ist deaktiviert.

Einstellen des Alarms

Sie können den Timer des Produkts auch für andere Warn- oder Erinnerungszwecke als zum Backen verwenden. Der Wecker hat keinen Einfluss auf die Betriebsfunktionen des Backofens. Er dient lediglich zu Warnzwecken. Sie können den Wecker beispielsweise verwenden, wenn Sie das Gargut zu einer bestimmten Zeit im Backofen wenden möchten. Sobald die von Ihnen eingestellte Zeit abgelaufen ist, gibt der Timer ein akustisches Warnsignal aus.

i Die maximale Weckzeit kann 23 Stunden und 59 Minuten betragen.

1. Berühren Sie die Taste , bis das Symbol  auf dem Display erscheint.

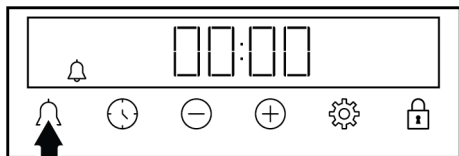

2. Stellen Sie die Weckzeit mit den Tasten \oplus/\ominus ein.

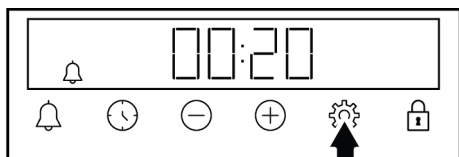

⇒ Nach dem Einstellen der Weckzeit leuchtet das Symbol  dauerhaft und im Display beginnt die Weckzeit herunterzuzählen. Werden Weckzeit und Backzeit gleichzeitig eingestellt, wird die kürzere Zeit im Display angezeigt.



3. Nach Ablauf der Weckzeit beginnt das Symbol  zu blinken und gibt Ihnen ein akustisches Warnsignal.

Alarm ausschalten

1. Nach Ablauf der Alarmdauer ertönt der Warnton zwei Minuten lang. Berühren Sie eine beliebige Taste, um den Warnton zu beenden.

⇒ Die Warnung stoppt und die Tageszeit erscheint auf dem Display.

Wenn Sie den Alarm abbrechen möchten;

1. Um die Weckzeit zurückzusetzen, berühren Sie die Taste , bis das Symbol  im Display erscheint. Berühren Sie die Taste \ominus , bis das „00:00“ Das Symbol erscheint auf dem Display.
2. Sie können den Alarm auch durch langes Drücken der Taste  abbrechen.

Einstellen der Lautstärke

1. Auf dem Display **b-01 - b-02** Tippen Sie auf die Taste , bis einer der Werte angezeigt wird.

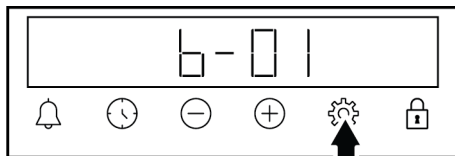

2. Stellen Sie mit den Tasten \oplus/\ominus die gewünschte Stufe ein. (**b-01-b-02**)

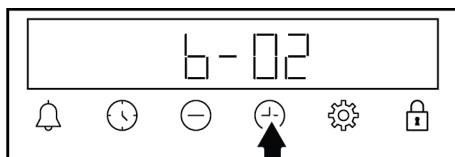

⇒ Berühren Sie zur Bestätigung die Taste  oder warten Sie, ohne eine Taste zu berühren. Die eingestellte Lautstärke wird nach einer Weile aktiv.

Einstellen der Displayhelligkeit

1. Auf dem Display **d-01-d-02-d-03** Tippen Sie auf die Taste , bis einer der Werte angezeigt wird.

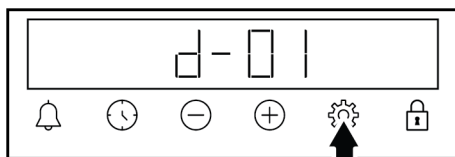

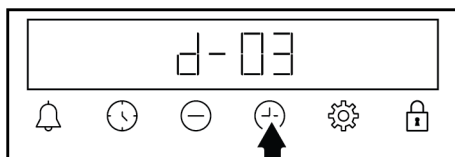

2. Stellen Sie die gewünschte Helligkeit mit den Tasten \oplus/\ominus ein. (**d-01-d-02-d-03**)



⇒ Berühren Sie zur Bestätigung die Taste  oder warten Sie, ohne eine Taste zu berühren. Die eingestellte Helligkeit wird nach einer Weile aktiv.

Ändern der Tageszeit

So ändern Sie an Ihrem Backofen die zuvor eingestellte Tageszeit:

1. Berühren Sie die Taste , bis das Symbol  auf dem Display erscheint.
2. Stellen Sie die Uhrzeit durch Berühren der Tasten \oplus/\ominus ein.

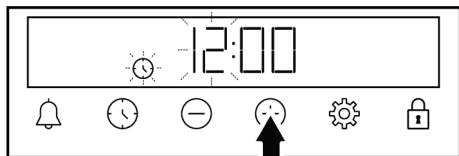

3. Berühren Sie die Taste  oder , um das Minutenfeld zu aktivieren.

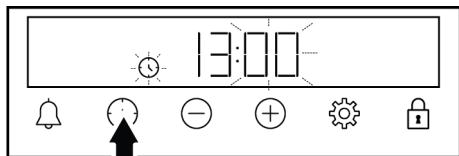

4. Berühren Sie die Tasten /, um die Minute einzustellen.

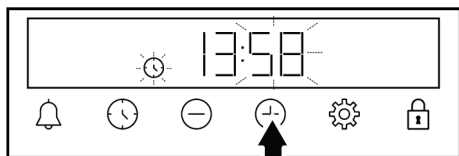



5. Bestätigen Sie die Einstellung durch Berühren der Taste .



⇒ Die Uhrzeit ist eingestellt und das Symbol erlischt im Display.

Den Backofen mit dem WLAN verbinden und ihn in die Anwendung "HomeWhiz" einweisen

Sie können Ihren Backofen über die "HomeWhiz" App von einem Smart-Gerät aus steuern, indem Sie es mit einem WLAN verbinden. Installieren Sie dazu zunächst die "HomeWhiz" App auf Ihrem Smart-Gerät. Die "HomeWhiz" App ist für die mobilen Betriebssysteme iOS und Android verfügbar.

 Nachdem Sie die Anwendung "HomeWhiz" heruntergeladen haben, müssen Sie Ihr eigenes Zuhause erstellen, indem Sie den Anwendungsschritten folgen.

 Sie können Ihren Ofen mit dem drahtlosen Netzwerk verbinden und die Fernsteuerung aktivieren, indem Sie die in der App angegebenen Schritte befolgen.

- Um den Ofen in den Setup-Modus zu versetzen, drehen Sie den Funktionswahlknopf in die Aus-Position „P“, während der Ofen ausgeschaltet ist.
- Tippen Sie auf die Taste , bis „C00“ auf dem Display erscheint.
 - ⇒ C00 WLAN ist deaktiviert
 - ⇒ C01 WLAN ist aktiviert
- Berühren Sie die Tasten / gleichzeitig 3 Sekunden lang.
 - ⇒ Wenn der Ofen in den Setup-Modus wechselt, erscheint auf dem Display eine Animation mit blinkenden Linien.
- Öffnen Sie die "HomeWhiz"-App, die Sie auf Ihrem Smartgerät installiert haben. Nachdem Sie Ihr eigenes Zuhause erstellt haben, wählen Sie unter Küchenprodukte den Backofen aus, geben Sie die Lagernummer Ihres Produkts in die App ein und folgen Sie den Schritten in der App.

 Die Produktbestandsnummer ist die Nummer, die mit „77...“ beginnt und sich unten auf der Vorderseite des Handbuchs befindet.

- Schließen Sie die Einführung Ihres Ofens in die Anwendung ab, indem Sie die Anwendungsschritte befolgen.
 - ⇒ Wenn die Demonstration abgeschlossen ist, erscheinen „C01“ und  auf dem Display.



Fernbedienung des Backofens aktivieren

- ✓ Nachdem Sie Ihren Backofen bei der "HomeWhiz"-App registriert haben, können Sie ihn fernsteuern:

- Um den Ofen in den Setup-Modus zu versetzen, drehen Sie den Funktionswahlknopf bei ausgeschaltetem Ofen auf die Position „Wifi-Funktion“.
- Drehen Sie den Temperaturregler im Uhrzeigersinn auf eine andere Position als „0“.



⇒ Auf dem Display erscheint das Symbol „“.



Wenn das Symbol  auf dem Display erscheint, aber beim Berühren der Taste ein Fehlerton ertönt, das Symbol  nicht auf dem Display erscheint oder das Symbol  blinkt, überprüfen Sie die Internetverbindung, mit der Sie das Produkt verbunden haben. Wenn die Internetverbindung erfolgreich ist und das Problem weiterhin besteht, wiederholen Sie die Einrichtungsschritte.

"HomeWhiz" Löschen der Zuordnung eines bestehenden Ofens

- ✓ Nachdem Sie Ihr Produkt zur "HomeWhiz"-App hinzugefügt haben, werden Ihre Produktinformationen mit dem Benutzerkonto abgeglichen, das Sie für "HomeWhiz" verwendet haben. Wenn Sie den Zugriff auf das in der App verwendete Konto verlieren oder die Zuordnung aus anderen Gründen löschen möchten, gehen Sie wie folgt vor:

1. Um den Ofen in den Setup-Modus zu versetzen, drehen Sie den Funktionswahlknopf in die Aus-Position „P“, während der Ofen ausgeschaltet ist.
2. Tippen Sie 5 Sekunden lang gleichzeitig auf die Tasten /⊖.
3. Auf dem Display erscheint eine Animation mit blinkenden Linien.
4. Sobald der Pairing-Löschvorgang erfolgreich abgeschlossen ist, ertönt ein Warnton und Ihr Backofen startet neu. Das Symbol „“ verschwindet vom Display.



Wenn während des Löschvorgangs der Übereinstimmung ein Problem auftritt und der Vorgang nicht abgeschlossen werden kann, ertönt ein Fehlerlaut.

5. Sobald der entsprechende Löschvorgang abgeschlossen ist, können Sie das Produkt erneut in Ihrem "HomeWhiz"-Konto bewerben.

Einhaltung der Normen und Prüfhinweise / EU-Konformitätserklärung

	Die Entwicklungs-, Herstellungs- und Verkaufsphase dieses Produkts erfolgt gemäß den Sicherheitsvorschriften, die in allen relevanten Gesetzen der Europäischen Union festgelegt sind.
Frequenzband	: 2.4 Ghz
Max. Sendeleistung	: max. 100 mW
CE-Konformitätserklärung	
Arçelik A.Ş. erklärt, dass dieses Produkt die Anforderungen der Richtlinie 2014/53/EU erfüllt. Eine ausführliche RO-TE Konformitätserklärung finden Sie online auf der Website support.beko.com unter den zusätzlichen Dokumenten auf der Produktseite für Ihr Produkt.	

Der definierte Supportzeitraum für Softwareupdates im Zusammenhang mit der Cybersicherheit des Produkts ist der Garanzzeitraum des Produkts. Nach diesem Zeitraum werden Cybersicherheits-bezogene Software-Updates nicht garantiert. Dieses Produkt erfasst und überträgt Nutzungsdaten, wenn es mit dem Internet verbunden ist (z. B. Temperatureinstellungen,

Nutzungsdauer, Fehlercodes). Gemäß dem EU-Datenschutzgesetz (Verordnung (EU) 2023/2854) haben Sie das Recht, auf diese Daten zuzugreifen und sie zu verwalten. Weitere Informationen darüber, welche Daten erfasst werden, wie sie verwendet werden und wie Sie darauf zugreifen können, finden Sie unter: www.homewhiz.com/eu-data-act-policy

6 Allgemeine Informationen zum Kochen

In diesem Abschnitt finden Sie allgemeine Tipps zur Zubereitung Ihrer Speisen.

Es werden die gängigsten Lebensmittel und die dafür geeigneten Einstellungen aufgeführt. Zusätzlich geben wir auch an, welches Ofen-Zubehör sich am besten dafür eignet.

6.1 Allgemeine Warnhinweise zum Backen im Ofen

- Beim Öffnen der Ofentür während und nach dem Backen kann heißer Dampf entweichen. Es ist möglich, dass der Dampf Ihre Hand, Ihr Gesicht und/oder Ihre Augen verbrennt. Halten Sie beim Öffnen der Ofentür also etwas Abstand.
- Beim Backen kann sich Feuchtigkeit an den Innen- und Außenflächen des Ofens niederschlagen. Dies ist völlig normal und kein Fehler.
- Gartemperaturen und Garzeiten unterschiedlicher Speisen ändern sich je nach Rezept und Menge. Deswegen geben wir solche Werte mit einem gewissen Spielraum an.
- Vergessen Sie nicht, nicht benötigtes Zubehör aus dem Ofen zu nehmen, bevor Sie mit dem Garen beginnen. Unnötiges Zubehör im Ofen kann bewirken, dass Ihre Speisen nicht richtig gelingen.
- Wenn Sie gerne nach ganz eigenen Rezepten kochen, können Sie sich grob an den Tabellenangaben für ähnliche Speisen orientieren.
- Das mitgelieferte Zubehör wurde speziell für Ihr Gerät gefertigt und sorgt gewöhnlich für eine besonders gute Garleistung. Beachten Sie grundsätzlich sämtliche Informationen und Warnungen des Herstellers, wenn Sie Zubehör oder Kochgeschirr anderer Anbieter verwenden.
- Schneiden Sie Backpapier immer auf die jeweilige Größe des Kochgeschirrs zu. Überstehendes Backpapier kann zu Verbrennungsgefahr führen und die Qualität Ihres Gerichts beeinträchtigen. Verwenden Sie Backpapier niemals bei einer Be-

triebstemperatur, welche die für das Backpapier angegebenen Werte übersteigt.

- Um ein gutes Backergebnis zu erzielen, stellen Sie Ihre Speisen auf die empfohlene Einschubebene. Wechseln Sie den Einschub nicht beim Backen.

6.1.1 Backwaren und andere Ofengerichte

Allgemeine Hinweise

- Wir empfehlen das Originalzubehör zu nutzen, damit Ihr Gerät immer seine beste Leistung erbringt. Wir empfehlen dunkles, antihafbeschichtetes und hitzebeständiges Geschirr.
- Sofern Vorheizen in der Zubereitungstabelle empfohlen wird, sollten Sie sich daran halten.
- Wenn Sie Kochgeschirr auf dem Grillrost verwenden, stellen Sie es in die Mitte des Grillrosts, nicht in die Nähe der Rückwand.
- Sämtliche Zutaten sollten frisch sein und möglichst Zimmertemperatur haben.
- Die Garzeiten der Speisen hängen von der jeweiligen Menge, aber auch von der Größe des Kochgeschirrs ab.
- Metall-, Keramik- und Glasformen verlängern die Garzeit und die Unterseite von Backwaren wird nicht gleichmäßig braun.
- Wenn Sie Backpapier verwenden, kann sich auf der Unterseite der Speisen eine leichte Bräunung zeigen. In diesem Fall müssen Sie die Garzeit möglicherweise anpassen.
- Die Angaben in der Zubereitungstabelle wurden bei Versuchen in unserem Labor ermittelt. Daher sind Abweichungen von den Angaben bei der Zubereitung bei Ihnen zu Hause möglich.
- Wählen Sie den in der Zubereitungstabelle empfohlenen Einschub für die Speisen. Dabei betrachten wir den untersten Einschub des Ofens als Einschub Nummer 1.

Tipps zum Kuchenbacken

- Falls Kuchen zu trocken wird, erhöhen Sie die Temperatur um 10 °C und backen etwas kürzer.
- Wenn Kuchen beim Anschneiden innen noch feucht ist, verwenden Sie etwas weniger Flüssigkeit oder reduzieren Sie die Temperatur etwas und backen den Kuchen weiter.
- Um zu prüfen, ob der Kuchen fertig ist, können Sie einen Holzspieß in den Kuchen stecken. Wenn der Holzspieß mit flüssigem Teig herauskommt, backen Sie den Kuchen weiter, bis kein flüssiger Teig mehr am Holzspieß kleben bleibt.
- Falls die Oberseite des Kuchens verbrennt, wählen Sie einen niedrigeren Einschub, vermindern die Temperatur ein wenig und gleichen dies mit einer etwas längeren Backzeit aus. Zusätzlich können Sie den Kuchen beim Weiterbacken auch mit Alufolie abdecken.
- Wenn der Kuchen innen gut durchgebacken, aber außen klebrig ist, weniger Flüssigkeit verwenden, die Temperatur senken und die Backzeit verlängern.

Tipps für Gebäck

- Falls Gebäck zu trocken wird, vermindern Sie die Temperatur etwas und backen etwas kürzer.
- Falls Gebäck sehr lange zum Backen braucht, achten Sie darauf, das Blech nicht mit Gebäck zu überladen.
- Falls Gebäck an der Oberseite gebräunt wird, der Boden aber nicht richtig durchgebacken wird, achten Sie darauf, den Boden nicht oder nur wenig mit Flüssigkeit zu bestreichen. Achten Sie zur gleichmäßigen Bräunung darauf, die Flüssigkeit oder Glasur möglichst gleichmäßig aufzutragen.
- Halten Sie sich bei der Auswahl des richtigen Einschubs und der passenden Temperatur an die Empfehlungen in der Zubereitungstabelle. Falls der Boden nicht richtig gebräunt werden sollte, entscheiden Sie sich beim nächsten Mal für einen Einschub weiter unten.

Tabelle für Gebäck und Kuchen

Vorschläge für das Backen mit einem einzigen Blech

Lebensmittel	Zu verwendendes Zubehör	Ofenfunktion	Einschubebene	Temperatur (°C)	Backzeit (Min.) (ca.)
Blechkuchen	Standard-Bleche *	Ober-/Unterhitze	3	180	30 ... 45
Torte in der Form	Kuchenform auf Grillrost **	Heißluft	2	180	30 ... 40
Kleine Kuchen	Standard-Bleche *	Ober-/Unterhitze	3	160	25 ... 35
Kleine Kuchen	Standard-Bleche *	Heißluft	Bei Modellen mit Seitengittern : 3 Bei Modellen ohne Seitengitter : 2	150	25 ... 35
Biskuitkuchen	Runde Kuchenform, 26 cm Durchmesser mit Klemme auf Grillrost **	Ober-/Unterhitze	2	150	30 ... 40
Biskuitkuchen	Runde Kuchenform, 26 cm Durchmesser mit Klemme auf Grillrost **	Heißluft	2	155	30 ... 40
Kekse	Gebäck-Blech *	Ober-/Unterhitze	3	170	25 ... 40
Kekse	Gebäck-Blech *	Heißluft	3	170	20 ... 30

Lebensmittel	Zu verwendendes Zubehör	Ofenfunktion	Einschubebene	Temperatur (°C)	Backzeit (Min.) (ca.)
Gebäck	Standard-Bleche *	Ober-/Unterhitze	2	200	30 ... 40
Gebäck	Standard-Bleche *	Umluft	2	180	35 ... 45
Gebäck	Standard-Bleche *	Heißluft	2	180	30 ... 40
Brötchen	Standard-Bleche *	Ober-/Unterhitze	2	200	20 ... 35
Brötchen	Standard-Bleche *	Heißluft	3	180	20 ... 30
Brot	Standard-Bleche *	Ober-/Unterhitze	3	200	30 ... 45
Brot	Standard-Bleche *	Heißluft	3	200	30 ... 40
Lasagne	Rechteckiger Behälter aus Glas/ Metall auf Grillrost. **	Ober-/Unterhitze	2 oder 3	200	30 ... 45
Apfelkuchen	Runde schwarze Metallform, 20 cm Durchmesser auf Grillrost **	Ober-/Unterhitze	2	180	50 ... 70
Apfelkuchen	Runde schwarze Metallform, 20 cm Durchmesser auf Grillrost **	Heißluft	3	170	50 ... 65
Pizza	Standard-Bleche *	Ober-/Unterhitze	2	250	10 ... 20

Vorwärmen wird für alle Lebensmittel empfohlen.

*Dieses Zubehör ist möglicherweise nicht im Lieferumfang Ihres Produkts enthalten.

**Dieses Zubehör ist nicht im Lieferumfang Ihres Produkts enthalten. Es handelt sich um im Handel erhältliches Zubehör.

Vorschläge für das Backen mit zwei Backblechen

Lebensmittel	Zu verwendendes Zubehör	Ofenfunktion	Einschubebene	Temperatur (°C)	Backzeit (Min.) (ca.)
Kleine Kuchen	2-Standard-Bleche *	Heißluft	2 - 4	Bei Modellen mit Seitengittern :150	Bei Modellen mit Seitengittern : 25 ... 40
	4-Gebäck-Blech *			Bei Modellen ohne Seitengitter :140	Bei Modellen ohne Seitengitter : 30 ... 45
Kekse	2-Standard-Bleche * 4-Gebäck-Blech *	Heißluft	2 - 4	170	25 ... 35
Gebäck	1-Standard-Bleche * 4-Gebäck-Blech *	Heißluft	1 - 4	180	35 ... 45
Brötchen	2-Standard-Bleche * 4-Gebäck-Blech *	Heißluft	2 - 4	180	20 ... 30

Vorwärmen wird für alle Lebensmittel empfohlen.

*Dieses Zubehör ist möglicherweise nicht im Lieferumfang Ihres Produkts enthalten.

**Dieses Zubehör ist nicht im Lieferumfang Ihres Produkts enthalten. Es handelt sich um im Handel erhältliches Zubehör.

Zubereitungstabelle mit der Funktion "Öko-Heißluft"

- Ändern Sie die Temperatureinstellung nicht mehr, nachdem Sie den Garvorgang in der Betriebsfunktion "Öko-Heißluft" gestartet haben.
- Öffnen Sie die Ofentür nicht, wenn Sie die "Öko-Heißluft" Funktion verwenden. Wenn sich die Tür nicht öffnet, wird die Innentemperatur optimiert, um Energie zu sparen, und diese Temperatur kann von der auf dem Bildschirm angezeigten Temperatur abweichen.
- In der Betriebsfunktion "Öko-Heißluft" darf nicht vorgeheizt werden.

Lebensmittel	Zu verwendendes Zubehör	Einschubebene	Temperatur (°C)	Backzeit (Min.) (ca.)
Kleine Kuchen	Standard-Bleche *	3	180	30 ... 40
Kekse	Standard-Bleche *	3	200	30 ... 40
Gebäck	Standard-Bleche *	3	220	40 ... 50
Brötchen	Standard-Bleche *	3	200	30 ... 40

*Dieses Zubehör ist möglicherweise nicht im Lieferumfang Ihres Produkts enthalten.

**Dieses Zubehör ist nicht im Lieferumfang Ihres Produkts enthalten. Es handelt sich um im Handel erhältliches Zubehör.

6.1.2 Fleisch, Fisch und Geflügel

Wichtiges zum Grillen

- Das Würzen mit Zitronensaft und Pfeffer vor dem Garen ganzer Hähnchen, Puten und großer Fleischstücke erhöht die Garleistung.
- Fleisch mit Knochen braucht etwa 15 – 30 Minuten länger zum Garen als Fleisch ohne Knochen.
- Setzen Sie pro Zentimeter Fleischdicke etwa 4 – 5 Minuten Garzeit an.
- Nach Ablauf der Garzeit lassen Sie das Fleisch noch etwa 10 Minuten im Ofen. So verteilt sich der Fleischsaft besser im Fleisch, läuft auch beim späteren Schneiden nicht in Strömen aus.
- Der Fisch sollte auf der mittleren oder niedrigen Ebene in einer hitzebeständigen Platte gegart werden.
- Garen Sie die empfohlenen Gerichte aus der nachfolgenden Tabelle mit einem einzigen Blech.

Tabelle für Fleisch, Fisch und Geflügel

Lebensmittel	Zu verwendendes Zubehör	Ofenfunktion	Einschubebene	Temperatur (°C)	Backzeit (Min.) (ca.)
Steak (ganz) / Braten (1 kg)	Standard-Bleche *	Umluft	3	15 Min. 250/max, nach 180 ... 190	60 ... 80
Lammhaxe (1,5-2 kg)	Standard-Bleche *	Umluft	3	170	85 ... 110
Brathähnchen (1,8-2 kg)	Grillrost * Geben Sie ein Blech in die Ebene unter dem Grillrost.	Umluft	2	15 Min. 250/max, nach 190	60 ... 80
Brathähnchen (1,8-2 kg)	Grillrost * Geben Sie ein Blech in die Ebene unter dem Grillrost.	Heißluft	2	200 ... 220	60 ... 80

Lebensmittel	Zu verwendendes Zubehör	Ofenfunktion	Einschubebene	Temperatur (°C)	Backzeit (Min.) (ca.)
Brathähnchen (1,8-2 kg)	Grillrost * Geben Sie ein Blech in die Ebene unter dem Grillrost.	„3D“-Funktion	2	15 Min. 250/max, nach 190	60 ... 80
Truthahn (5,5 kg)	Standard-Bleche *	Umluft	1	25 Min. 250/max, nach 180 ... 190	150 ... 210
Truthahn (5,5 kg)	Standard-Bleche *	„3D“-Funktion	1	25 Min. 250/max, nach 180 ... 190	150 ... 210
Fisch	Grillrost * Geben Sie ein Blech in die Ebene unter dem Grillrost.	Umluft	3	200	20 ... 30
Fisch	Grillrost * Geben Sie ein Blech in die Ebene unter dem Grillrost.	„3D“-Funktion	3	200	20 ... 30

Vorwärmen wird für alle Lebensmittel empfohlen.

*Dieses Zubehör ist möglicherweise nicht im Lieferumfang Ihres Produkts enthalten.

**Dieses Zubehör ist nicht im Lieferumfang Ihres Produkts enthalten. Es handelt sich um im Handel erhältliches Zubehör.

6.1.3 Grillen

Rotes Fleisch, Fisch und Geflügelfleisch wird beim Grillen schnell braun, erhält eine schöne Kruste und trocknet nicht aus. Insbesondere flache Stücke, Fleischspieße, Würstchen sowie saftiges Gemüse (wie Tomaten, Zwiebeln und dergleichen) eignen sich besonders gut zum Grillen.

Allgemeine Warnungen

- Speisen, die sich nicht zum Grillen eignen, können sich entzünden und Brände verursachen. Grillen Sie nur Speisen, denen die hohen Grilltemperaturen nichts ausmachen. Achten Sie auch auf einen gewissen Abstand der Speisen zur Rückwand des Ofens. Dort entsteht die größte Hitze, daher können stark fetthaltige Speisen Feuer fangen.
- **Halten Sie die Ofentür beim Grillen geschlossen. Grillen Sie niemals mit geöffneter Ofentür. Heiße Oberflächen verursachen Verbrennungen!**

Wichtiges zum Grillen

- Bereiten Sie die Speisen so vor, dass Dicke und Gewicht möglichst ähnlich sind.
- Legen Sie das Grillgut auf den Rost oder den Rost mit Blech darunter, verteilen Sie die Speisen möglichst gleichmäßig, ohne dabei den Rost zu überladen.
- Die in der Tabelle angegebenen Garzeiten können anhand der Menge und Dicke des Grillgutes etwas variieren.
- Schieben Sie den Rost oder den Rost mit Blech darunter in den passenden Einschub. Wenn Sie den Rost benutzen, schieben Sie das Backblech zum Auffangen von Fett und anderen Flüssigkeiten in den unteren Einschub. Das Backblech, das Sie einschieben, sollte so groß sein, dass es die gesamte Grillfläche abdeckt. Dieses Fach ist möglicherweise nicht im Lieferumfang des Produkts enthalten. Geben Sie ein wenig Wasser in das Blech, damit es sich später leichter reinigen lässt.

Grilltabelle

Lebensmittel	Zu verwendendes Zubehör	Einschubebene	Temperatur (°C)	Backzeit (Min.) (ca.)
Fisch	Grillrost	4 - 5	250	20 ... 25
Hähnchen-Stücke	Grillrost	4 - 5	250	25 ... 35
Fleischkloß (Kalbfleisch) - 12 Menge	Grillrost	4	250	20 ... 30
Lammkotelett	Grillrost	4 - 5	250	20 ... 25
Steak - (Fleischwürfel)	Grillrost	4 - 5	250	25 ... 30
Kalbskotelett	Grillrost	4 - 5	250	25 ... 30
Gemüsegratin	Grillrost	4 - 5	220	20 ... 30
Toastbrot	Grillrost	4	250	1 ... 3

Es wird empfohlen, für alle gegrillten Speisen 5 Minuten vorzuwärmen.
Wenden Sie Lebensmittelstücke nach 1/2 der gesamten Grillzeit.

6.1.4 Testspeisen

- Die Speisen in dieser Zubereitungstabelle wurden gemäß der Norm EN 60350-1 zur Geräteprüfung durch Prüfinstitute zubereitet.

Tabelle für Testen

Vorschläge für das Backen mit einem einzigen Blech

Lebensmittel	Zu verwendendes Zubehör	Ofenfunktion	Einschubebene	Temperatur (°C)	Backzeit (Min.) (ca.)
Mürbegebäck (süßler Kekse)	Standard-Bleche *	Ober-/Unterhitze	3	140	20 ... 30
Mürbegebäck (süßler Kekse)	Standard-Bleche *	Heißluft	Bei Modellen mit Seitengittern :3 Bei Modellen ohne Seitengitter :2	140	15 .. 25
Kleine Kuchen	Standard-Bleche *	Ober-/Unterhitze	3	160	25 ... 35
Kleine Kuchen	Standard-Bleche *	Heißluft	Bei Modellen mit Seitengittern : 3 Bei Modellen ohne Seitengitter : 2	150	25 ... 35
Biskuitkuchen	Runde Kuchenform, 26 cm Durchmesser mit Klemme auf Grillrost **	Ober-/Unterhitze	2	150	30 ... 40

Lebensmittel	Zu verwendendes Zubehör	Ofenfunktion	Einschubebene	Temperatur (°C)	Backzeit (Min.) (ca.)
Biskuitkuchen	Runde Kuchenform, 26 cm Durchmesser mit Klemme auf Grillrost **	Heißluft	2	155	30 ... 40
Apfelkuchen	Runde schwarze Metallform, 20 cm Durchmesser auf Grillrost **	Ober-/Unterhitze	2	180	50 ... 70
Apfelkuchen	Runde schwarze Metallform, 20 cm Durchmesser auf Grillrost **	Heißluft	3	170	50 ... 65

Vorwärmen wird für alle Lebensmittel empfohlen.

*Dieses Zubehör ist möglicherweise nicht im Lieferumfang Ihres Produkts enthalten.

**Dieses Zubehör ist nicht im Lieferumfang Ihres Produkts enthalten. Es handelt sich um im Handel erhältliches Zubehör.

Vorschläge für das Backen mit zwei Backblechen

Lebensmittel	Zu verwendendes Zubehör	Ofenfunktion	Einschubebene	Temperatur (°C)	Backzeit (Min.) (ca.)
Kleine Kuchen	2-Standard-Bleche * 4-Gebäck-Blech *	Heißluft	2 - 4	Bei Modellen mit Seitengittern : 150 Bei Modellen ohne Seitengitter : 140	Bei Modellen mit Seitengittern : 25 ... 40 Bei Modellen ohne Seitengitter : 30 ... 45
Mürbegebäck (süßer Keks)	2-Standard-Bleche * 4-Gebäck-Blech *	Heißluft	2 - 4	140	15 ... 25

Vorwärmen wird für alle Lebensmittel empfohlen.

*Dieses Zubehör ist möglicherweise nicht im Lieferumfang Ihres Produkts enthalten.

**Dieses Zubehör ist nicht im Lieferumfang Ihres Produkts enthalten. Es handelt sich um im Handel erhältliches Zubehör.

Grillen

Lebensmittel	Zu verwendendes Zubehör	Einschubebene	Temperatur (°C)	Backzeit (Min.) (ca.)
Fleischkloß (Kalbfleisch) - 12 Menge	Grillrost	4	250	20 ... 30
Toastbrot	Grillrost	4	250	1 ... 3

Es wird empfohlen, für alle gegrillten Speisen 5 Minuten vorzuwärmen.

Wenden Sie Lebensmittelstücke nach 1/2 der gesamten Grillzeit.

Joghurt

Joghurtzubereitung;

1. Entfernen Sie das Zubehör und die seitlichen Drahtroste (falls vorhanden) aus dem Garraum.

2. Stellen Sie den Joghurtbehälter auf den Boden des Garraums.
3. Lassen Sie den Joghurt nach der Zubereitung mindestens 12 Stunden im Kühlschrank ruhen.

4. Lassen Sie die Ofentür während der gesamten Zeit einen Spalt breit geöffnet.

Lebensmittel	Ofenfunktion	Einschubebene	Temperatur (°C)	Backzeit (Min.) (ca.)
Joghurt	Heißluft	Unterseite des Kochbereichs	50 - 60	240 ... 360

7 Wartung und Reinigung

7.1 Allgemeine Reinigungshinweise

Allgemeine Warnungen

- Warten Sie, bis das Produkt abgekühlt ist, bevor Sie das Produkt reinigen. Heiße Oberflächen verursachen Verbrennungen!
- Tragen Sie die Reinigungsmittel nicht direkt auf die heißen Oberflächen auf. Dies kann zu dauerhaften Flecken führen.
- Das Produkt muss nach jedem Vorgang gründlich gereinigt und getrocknet werden. Deshalb müssen Speisereste leicht zu reinigen sein und ein Verbrennen dieser Rückstände zu verhindern sein, wenn das Produkt später wieder verwendet wird. Dadurch verlängert sich die Lebensdauer des Geräts und häufig auftretende Probleme werden verringert.
- Verwenden Sie zur Reinigung keine Dampf Reinigungsgeräte.
- Einige Reinigungsmittel können die Oberfläche beschädigen. Ungeeignete Reinigungsmittel sind: Bleichmittel, ammoniak-, säure- oder chloridhaltige Reinigungsmittel, Dampfreiniger, Entkalker, Flecken- und Rostentferner, scheuernde Reinigungsmittel (Cremereiniger, Scheuerpulver, Scheuercreme, Scheuer- und Kratzbürsten, Draht, Schwämme, Reinigungstücher mit Schmutz- und Waschmittelrückständen).
- Bei der Reinigung nach jedem Gebrauch wird kein spezielles Reinigungsmaterial benötigt. Reinigen Sie das Gerät mit Spülmittel, warmem Wasser und einem weichen Tuch oder Schwamm. Anschließend trocknen Sie alles mit einem trockenen Tuch gut ab.
- Wischen Sie nach der Reinigung unbedingt alle Flüssigkeitsreste vollständig ab und reinigen Sie während des Kochens herumspritzende Speisereste sofort.

- Waschen Sie keine Bestandteile Ihres Gerätes in der Spülmaschine, sofern in der Bedienungsanleitung nicht anders angegeben.

Edelstahlteile

- Verwenden Sie keine säure- oder chlorhaltigen Reinigungsmittel, um Oberflächen und Griffe aus Edelstahl zu reinigen.
- Oberflächen aus Edelstahl können mit der Zeit ihre Farbe ändern. Das ist normal. Reinigen Sie nach jedem Betrieb mit einem Reinigungsmittel, das für Oberflächen aus Edelstahl geeignet ist.
- Reinigen Sie sie mit einem weichen Schwammtuch und einem flüssigen (nicht kratzenden) Reinigungsmittel, das für Edelstahl-Oberflächen geeignet ist, und wischen Sie sie in eine Richtung ab.
- Entfernen Sie Kalk-, Öl-, Stärke-, Milch- und Eiweißflecken auf den Glas- und Edelstahloberflächen, umgehend ohne zu warten. Bestimmte Flecken können bei längerer Einwirkzeit Rost verursachen.
- Reinigungsmittel, die auf die Oberfläche gesprüht/aufgetragen werden, sollten sofort gereinigt werden. Grobe Reiniger, die auf der Oberfläche verbleiben, lassen die Oberfläche weiß werden.

Oberflächen

- Der Backofen muss abkühlen, bevor Sie den Kochbereich reinigen. Die Reinigung auf heißen Flächen birgt Brandgefahr und beschädigt die emaillierte Oberfläche.
- Reinigen Sie die Emailoberflächen nach jedem Gebrauch mit Spülmittel, warmem Wasser und einem weichen Tuch oder Schwamm und trocknen Sie sie mit einem trockenen Tuch ab

- Wenn Ihr Gerät über eine Dampfreinigungsfunktion verfügt, können Sie leichte, nicht dauerhafte Verschmutzungen mit Dampf reinigen. (Siehe „Dampfreinigungsfunktion“)
- Bei hartnäckigen Flecken können Sie einen auf der Website Ihres Herstellers empfohlenen Backofen- und Grillreiniger verwenden. Verwenden Sie keinen externen Backofenreiniger. Bei starker Verschmutzung die Oberfläche leicht anfeuchten und vorsichtig mit einer weichen Bürste oder einem Scheuerdraht reinigen. Vermeiden Sie übermäßigen Druck.
- Versuchen Sie unter keinen Umständen, angetrocknete Reste am Glas mit Wellenschliffmessern, Stahlwolle, Metallschabern oder ähnlichen Werkzeugen zu reinigen.
- Kalkflecken (gewöhnlich gelblich bis bräunlich, manchmal auch rötlich) am Glas beseitigen Sie am besten mit handelsüblichem Kalkentferner oder kalklösenden Hausmitteln.
- Wenn die Oberfläche stark verschmutzt ist, tragen Sie das Reinigungsmittel mit einem Schwamm auf den Fleck auf und warten Sie so lange, bis er richtig funktioniert. Anschließend reinigen Sie die Glasfläche mit einem feuchten Tuch.
- Verfärbungen und Flecken auf den Glasflächen treten im Laufe der Zeit unweigerlich auf, dies ist völlig normal.

Katalytische Oberflächen

- Die Wände des Ofeninnenraums sind mit Emaille oder einer speziellen katalytischen Schicht versehen. Sie variiert je nach Modell.
- Katalytische Wände erkennen Sie an einer matten, leicht porösen Oberfläche. Katalytische Wände sollten nicht gereinigt werden.
- Die katalytischen Flächen nehmen dank ihrer porösen Oberfläche im Laufe der Zeit Fett auf. Wenn diese zu glänzen beginnen, ist die Oberfläche mit Fett gesättigt. Wir empfehlen, diese Teile auszutauschen.

Glasflächen

- Verzichten Sie beim Reinigen der Glasflächen auf Metallschaber und Scheuermittel. Solche Hilfsmittel können das Glas zerkratzen oder blind machen.
- Reinigen Sie das Gerät mit Spülmittel, warmem Wasser und einem Mikrofasertuch speziell für Glasoberflächen und trocknen Sie es mit einem trockenen Mikrofasertuch.
- Falls nach dem Reinigen Rückstände verbleiben sollten, wischen Sie diese mit kaltem Wasser ab, anschließend trocknen Sie mit einem sauberen trockenen Mikrofasertuch nach. Reinigungsmittelrückstände können das Glas beim nächsten Einsatz beschädigen.

Kunststoff- und lackierte Teile

- Reinigen Sie Kunststoff- und lackierte Teile mit Spülmittel, warmem Wasser und einem weichen Tuch oder Schwamm. Anschließend trocknen Sie alles mit einem trockenen Tuch gut ab.
- Verzichten Sie auf Metallschaber und Scheuermittel. Sie können die Oberflächen beschädigen.
- Stellen Sie sicher, dass die Verbindungen der Komponenten des Produkts nicht so feucht und mit Reinigungsmittel belassen werden. Andernfalls kann es zu Korrosion an diesen Verbindungen kommen.

7.2 Reinigung des Zubehörs

Stellen Sie das Produktzubehör nicht in die Spülmaschine, sofern in der Bedienungsanleitung nicht anders angegeben.

7.3 Bedienfeld reinigen

- Wischen Sie die Paneele und die Knöpfe mit einem feuchten, weichen Tuch ab und trocknen Sie sie mit einem trockenen Tuch. Entfernen Sie nicht die darunter liegenden Knöpfe und Dichtungen, um die Blende zu reinigen. Das Bedienfeld und die Knöpfe können beschädigt werden.

- Verwenden Sie beim Reinigen der Edelstahl-Bedienfelder mit Knopfregler keine Edelstahl-Reinigungsmittel um die Knöpfe. Die Anzeigen um den Drehknopf können beschädigt werden.
- Reinigen Sie die Sensorflächen mit einem weichen, leicht feuchten Tuch, trocknen Sie danach mit einem trockenen Tuch gut nach. Wenn Ihr Gerät mit einer Kindersicherung ausgestattet ist, stellen Sie diese vor dem Reinigen des Bedienfeldes ein. Andernfalls kann es zum ungewollten Auslösen verschiedener Funktionen kommen.

7.4 Reinigung der Innenseite des Ofens (Kochbereich)

Befolgen Sie die im Abschnitt „Allgemeine Informationen zur Reinigung“ beschriebenen Reinigungsschritte entsprechend den Oberflächentypen in Ihrem Ofen.

Reinigung der Seitenwände des Ofens

Die Wände des Ofeninnenraums sind mit Emaille oder einer speziellen katalytischen Schicht versehen. Sie variiert je nach Modell. Ob eine katalytische Wand vorhanden ist, finden Sie Informationen im Abschnitt „Katalytische Oberflächen“.

Wenn Ihr Produkt ein Modell mit Seitengittern ist, entfernen Sie die Seitengitter, bevor Sie die Seitenwände reinigen. Führen Sie dann die Reinigung, wie im Abschnitt „Allgemeine Informationen zur Reinigung“ beschrieben, entsprechend der Art der Seitenwandfläche durch.

Zum Entfernen der Seitengitter:

1. Lösen Sie die Vorderseite des Seitengitters, indem Sie es an der von der Seitenwand entgegengesetzt abziehen
2. Ziehen Sie das Seitengitter nach vorne, um es vollständig zu entfernen.

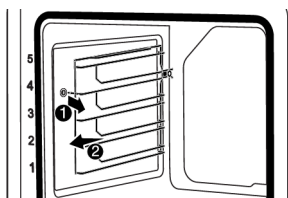

3. Um die Seitengitter wieder anzubringen, müssen die Schritte, die beim Entfernen der Einlegeböden angewendet wurden, in umgekehrter Reihenfolge wiederholt werden.

7.5 Einfache Dampfreinigung

Auf diese Weise lässt sich der (nicht lange verbleibende) Schmutz, der durch den Dampf im Inneren des Backofens und durch die an den Innenflächen des Backofens kondensierten Wassertröpfchen aufgeweicht wird, leicht reinigen.

1. Nehmen Sie sämtliches Zubehör aus dem Ofen.
2. Füllen Sie 500 ml Wasser in das Blech und stellen Sie es auf die zweite Schiene des Backofens.



Verwenden Sie kein destilliertes oder gefiltertes Wasser. Benutzen Sie nur gewöhnliches Trinkwasser. Verwenden Sie keine brennbaren, alkoholischen oder festen partikel-förmigen Lösungen anstelle von Wasser.

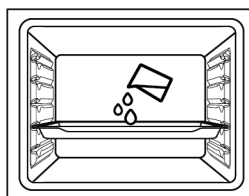

3. Stellen Sie den Backofen auf die Betriebsart leichte Dampfreinigung und betreiben Sie ihn 15 Minuten lang bei 100°C.

Öffnen Sie sofort die Tür und wischen Sie das Innere des Ofens mit einem feuchten Schwamm oder Tuch ab. Beim Öffnen der Tür wird Dampf freigesetzt. Dies kann zu Verbrennungen führen. Öffnen Sie die Tür nur sehr vorsichtig.

Bei hartnäckiger Verschmutzung reinigen Sie das Produkt mit Spülmittel, warmem Wasser und einem weichen Tuch oder Schwamm und trocknen es mit einem trockenen Tuch ab.

i Bei der einfachen Dampfreinigung wird erwartet, dass das zugegebene Wasser verdampft und auf der Innenseite des Backofens und der Backofentür kondensiert, um den leichten Schmutz in Ihrem Backofen aufzuweichen. Das an der Backofentür gebildete Kondenswasser kann beim Öffnen der Backofentür heruntertropfen. Wischen Sie das Kondenswasser ab, sobald Sie die Ofentür öffnen.

Nach der Kondenswasserbildung im Inneren des Backofens kann es zu einer Pfütze oder Feuchtigkeit in der Beckenrinne unter dem Backofen kommen. Wischen Sie diese Beckenrinne nach Gebrauch mit einem feuchten Tuch und trocknen Sie ihn anschließend ab.

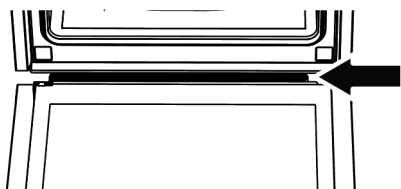

7.6 Pyrolytische Selbstreinigung

Der Ofen ist mit einer Pyrolysefunktion ausgestattet. Dabei erhitzt sich der Ofen auf eine Temperatur von ca. 420-480°C und verbrennt vorhandenen Schmutz zu Asche. Dabei kann es zu einer starken Rauchentwicklung kommen. Sorgen Sie für eine gute Belüftung. Die pyrolytische Selbstreinigung sollte etwa alle 10 Benutzungen des Ofens durchgeführt werden.

Allgemeine Warnungen



Heiße Oberflächen verursachen Verbrennungen!

Berühren Sie das Gerät nicht während der Pyrolyse, halten Sie Kinder unbedingt fern. Lassen Sie das Gerät mindestens 30 Minuten lang abkühlen, bevor Sie die Verbrennungsrückstände aus dem Ofen entfernen.

- Entfernen Sie vor der Verwendung der Pyrolysefunktion alle Zubehörteile, den Teleskopauszug und die Seitengitter (falls vorhanden). Wenn sie nicht entfernt werden, werden das Zubehör und die Seitengitter beschädigt.
- Sofern Ihr Gerät mit pyrolysesicherem Zubehör (dem die hohen Temperaturen bei der Selbstreinigung nichts ausmachen) geliefert wird, können Sie solches Zubehör im Ofen belassen. Ob Ihr Zubehör pyrolysefähig ist oder nicht, erfahren Sie im Abschnitt Zubehör. Falls nicht angegeben, ist Ihr Zubehör gegenüber hohen Temperaturen nicht beständig. Es muss vor der Reinigung aus dem Ofen genommen werden, um Beschädigungen zu vermeiden.
- Reinigen Sie die Türdichtung nicht. Die Glasfaserdichtung ist sehr empfindlich und leicht zu beschädigen. Wenn die Türdichtung beschädigt ist, ersetzen Sie sie durch eine neue von einem autorisierten Service.



Zum Starten der Pyrolysefunktion:

1. Nehmen Sie sämtliches Zubehör aus dem Ofen. Bei den Modellen mit Seitengittern müssen Sie die Seitengitter entfernen.
2. Reinigen Sie die Außenflächen des Ofens, beseitigen Sie Speisereste im Ofeninnenraum grob mit einem Tuch und etwas Seifenwasser, bevor es an die eigentliche Reinigung geht.
3. Wählen Sie die Funktion Pyrolyse.

⇒ Auf dem Display blinkt die Anzeige „P2:00“. Wenn Ihr Gerät mit der Eco-Pyrolysefunktion ausgestattet ist, wird auf dem Display zunächst 2 Sekunden lang die Meldung „Pro“ angezeigt, und dann beginnt die Meldung P2:00 zu blinken.



Wenn die Meldungen „Pro“ und dann „ECO“ nicht auf dem Display angezeigt werden, ist Ihr Gerät nicht mit der Eco-Pyrolysefunktion ausgestattet.

4. Drehen Sie den Temperaturregler auf die höchste „max“ (maximale) Temperatur.
5. Wenn die Pyrolysefunktion beginnt, leuchtet „P2:00“ auf und beginnt abwärts zu zählen. Die Pyrolysezeit (2 Stunden) wird auf dem Display angezeigt. Diese Zeit ist nicht veränderbar.
6. Wenn der Backofen nach Beginn des Pyrolyseprozesses eine bestimmte Temperatur erreicht, erscheint das  Symbol auf der Timeranzeige und die Backofentür lässt sich nicht mehr öffnen. Entriegeln Sie die Tür nicht mit Gewalt, bis der Reinigungsvorgang abgeschlossen ist und das Schlosssymbol auf dem Display verschwindet.
7. Wenn der Reinigungsvorgang abgeschlossen ist, wird, erscheint „End“ auf dem Bildschirm.
8. Wenn „End“ auf dem Display erscheint, drehen Sie den Funktions- und den Temperaturnopf auf 0 (aus), um den Vorgang zu beenden.
9. Wenn das  Symbol auf dem Display verschwindet, entfernen Sie die restlichen Ablagerungen mit Essigwasser.
10. Berühren Sie eine beliebige Taste, um die akustische Warnung zu stoppen.



Nach Abschluss der Pyrolysefunktion ist die Türverriegelung aktiv, bis der Ofen auf die entsprechende Temperatur abgekühlt ist. Wenn Sie zu diesem Zeitpunkt garen wollen, erscheint „H“ auf dem Display und ein Garen ist nicht möglich.

Eco-Pyrolyse (variiert je nach Modell; möglicherweise in Ihrem Modell nicht enthalten)

- ✓ Wenn Ihr Backofen nicht stark verschmutzt ist, empfehlen wir die Funktion „Eco-Pyrolyse“. Diese benötigt weniger Zeit als die Funktion „Pyrolyse“. Wenn der Ofen sehr verschmutzt ist, ist die Funktion „Eco-Pyrolyse“ möglicherweise nicht ausreichend. Wählen Sie in diesem Fall die Funktion „Pyrolyse“.

1. Nehmen Sie sämtliches Zubehör aus dem Ofen. Bei den Modellen mit Seitengittern müssen Sie die Seitengitter entfernen.
2. Reinigen Sie die Außenflächen des Ofens, beseitigen Sie Speisereste im Ofeninnenraum grob mit einem Tuch und etwas Seifenwasser, bevor es an die eigentliche Reinigung geht.
3. Wählen Sie die Funktion (Eco-Pyrolyse) Pyrolyse.
 - ⇒ Die Meldung „P2:00“ und „Pro“ wird für ca. 2 Sekunden auf dem Display angezeigt, dann beginnt die Meldung P2:00 zu blinken.
4. Tippen Sie auf die Taste \oplus oder \ominus .
 - ⇒ Die Meldung „ECO“ wird ca. 2 Sekunden lang auf dem Display angezeigt, dann beginnt die Meldung P0:59 zu blinken.
5. Drehen Sie den Temperaturregler auf die höchste „max“ (maximale) Temperatur.
6. Wenn die Pyrolysefunktion beginnt, leuchtet P0:59 auf und beginnt abwärts zu zählen. Die Pyrolysezeit (59 Minuten) wird auf dem Display angezeigt. Diese Zeit ist nicht veränderbar.
7. Wenn der Backofen nach Beginn des Pyrolyseprozesses eine bestimmte Temperatur erreicht, erscheint das  Symbol auf der Timeranzeige und die Backofentür lässt sich nicht mehr öffnen. Entriegeln Sie die Tür nicht mit Gewalt, bis der Reinigungsvorgang abgeschlossen ist und das Schlosssymbol auf dem Display verschwindet.
8. Wenn der Reinigungsvorgang abgeschlossen ist, erscheint „End“ auf dem Bildschirm.
9. Wenn „End“ auf dem Display erscheint, drehen Sie den Funktions- und den Temperaturnopf auf 0 (aus), um den Vorgang zu beenden.

10. Wenn das  Symbol auf dem Display verschwindet, entfernen Sie die restlichen Ablagerungen mit Essigwasser.

11. Berühren Sie eine beliebige Taste, um die akustische Warnung zu stoppen.



Nach Abschluss der Pyrolysefunktion ist die Türverriegelung aktiv, bis der Ofen auf die entsprechende Temperatur abgekühlt ist. Wenn Sie zu diesem Zeitpunkt garen wollen, erscheint „H“ auf dem Display und ein Garen ist nicht möglich.

7.7 Reinigung der Ofentür

Sie können die Ofentür und das Türglas entfernen, um sie zu reinigen. Das Entfernen der Tür und der Scheiben wird in den Abschnitten **"Entfernen der Ofentür"** und **"Entfernen der Innenscheiben der Tür"** erklärt. Reinigen Sie die Türinnenscheiben nach dem Entfernen mit einem Geschirrspülmittel, warmem Wasser und einem weichen Tuch oder Schwamm und trocknen Sie sie mit einem trockenen Tuch ab. Bei Kalkrückständen, die sich auf dem Ofenglas bilden können, wischen Sie das Glas mit Essig ab und spülen Sie es ab.



Verwenden Sie zur Reinigung der Ofentür und des Glases keine scharfen Scheuermittel, Metallabstreifer, Drahtwolle oder Bleichmittel.

Entfernen der Ofentür

1. Öffnen Sie die Ofentür.
2. Öffnen Sie die Clips in der Scharnieraufnahme der Vordertür rechts und links, indem Sie wie in der Abbildung gezeigt nach unten drücken.
3. Die Scharnertypen unterscheiden sich je nach Produktmodell als (A), (B), (C) Typen. Die folgenden Abbildungen zeigen, wie die einzelnen Scharnertypen zu öffnen sind.
4. Der Scharnertyp (A) ist für normale Türtypen verfügbar.

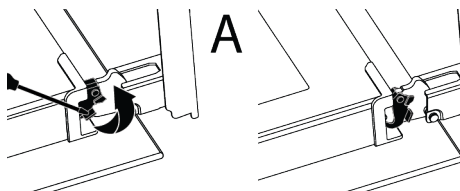

5. Das Scharnier des Typs (B) ist für sanft schließende Türen erhältlich.

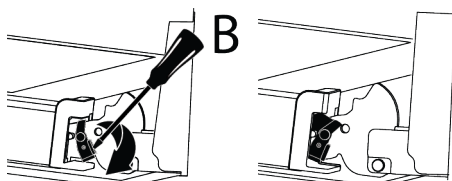

6. Das Scharnier des Typs (C) ist für sanft öffnende und schließende Türen erhältlich.

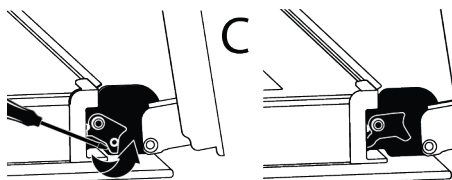

7. Bringen Sie die Ofentür in eine halb geöffnete Position.

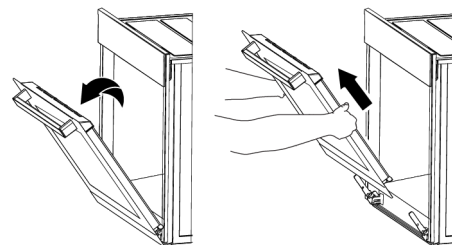

8. Ziehen Sie die entriegelte Tür nach oben, um sie aus dem rechten und linken Scharnier zu lösen und zu entfernen.



Um die Tür wieder anzubringen, müssen die Schritte, die beim Entfernen der Tür angewendet wurden, in umgekehrter Reihenfolge wiederholt werden. Achten Sie beim Einbau der Tür darauf, dass die Clips an der Scharnierbuchse wieder geschlossen werden.

7.8 Entfernen des inneren Glases der Backofentür

Das Innenglas der Vordertür des Produkts kann zur Reinigung entfernt werden.

1. Öffnen Sie die Ofentür.

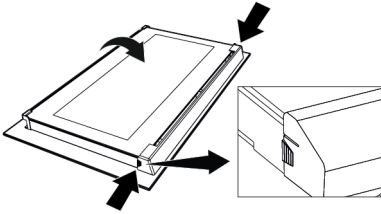

2. Ziehen Sie das am Oberteil der Vordertür befestigte Kunststoffteil zu sich, indem Sie gleichzeitig auf die Druckpunkte auf beiden Seiten des Bauteils drücken und entfernen Sie es.

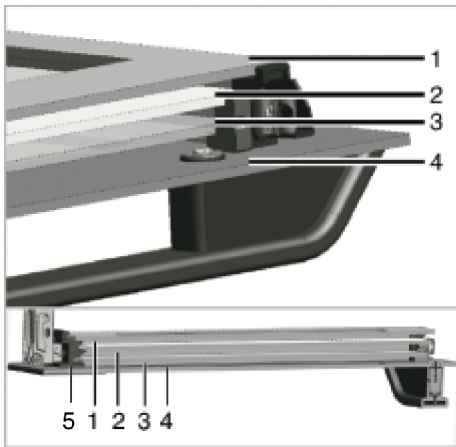

- | | |
|-------------------------------|------------------------|
| 1 Innerste Glasscheibe | 2 Zweites inneres Glas |
| 3 Drittes inneres Glas | 4 Äußeres Glas |
| 5 Kunststoffglasschlitz-unten | |

3. Heben Sie, wie in der Abbildung gezeigt, das innerste Glas vorsichtig in Richtung „A“ an und entfernen Sie es dann, indem Sie es in Richtung „B“ ziehen.

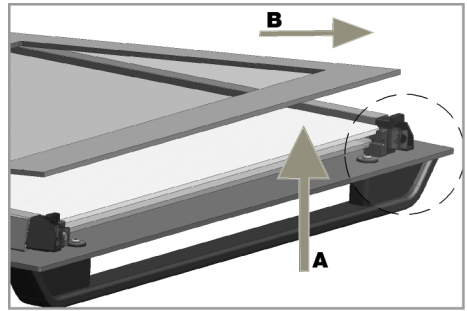

4. Wiederholen Sie den gleichen Vorgang, um das zweite und dritte Glas zu entfernen.

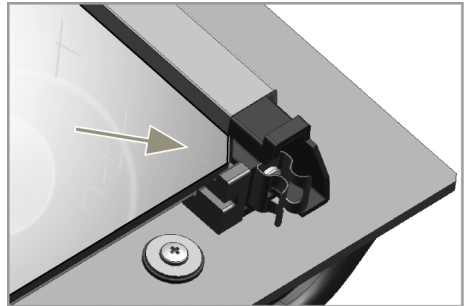

Der erste Schritt bei der Neugruppierung der Tür besteht darin, das zweite und dritte Glas wieder einzusetzen (2, 3). Platzieren Sie, wie in der Abbildung gezeigt die abgechränkte Kante des Glases so, dass sie auf die abgechränkte Kante des Plastikschlitzes trifft.

Die Reihenfolge der Anbringung des zweiten und dritten inneren Glases ist nicht wichtig, da sie austauschbar sind.

Achten Sie beim Anbringen des innersten Glases (1) darauf, dass die bedruckte Seite des Glases auf dem inneren Glas liegt. Es ist wichtig, dass die unteren Ecken aller inneren Gläser auf die unteren Kunststoffschlitze (5) treffen. Drücken Sie das Kunststoffteil in Richtung Rahmen, bis ein „Klick“-Geräusch zu hören ist.

 Nach der Reinigung müssen alle Gläser wieder zusammengesetzt werden.

7.9 Reinigen der Backofenlampe

Wenn die Glasabdeckung der Ofenbeleuchtung mit der Zeit verschmutzt, beseitigen Sie die Verschmutzung mit einem weichen Tuch oder Schwamm, warmem Wasser und etwas Spülmittel. Anschließend reiben Sie das Glas mit einem trockenen Tuch gründlich trocken. Falls die Ofenbeleuchtung einmal ausfallen sollte, können Sie das Leuchtmittel anhand der nachstehenden Schritte selbst auswechseln.

Ofenbeleuchtung austauschen

Allgemeine Warnungen

- Um die Gefahr eines Stromschlags zu vermeiden, sollten Sie vor dem Auswechseln der Backofenlampe das Gerät ausschalten und warten, bis der Backofen abgekühlt ist. Heiße Oberflächen verursachen Verbrennungen!
- Dieser Ofen wird mit einer Glühlampe mit weniger als 40 W, einer Höhe von weniger als 60 mm und einem Durchmesser von weniger als 30 mm oder einer Halogenlampe mit G9-Fassung mit weniger als 60 W Leistung betrieben. Die Lampen sind für den Betrieb bei Temperaturen über 300 °C geeignet. Backofenlampen sind bei autorisierten Diensten oder lizenzierten Technikern erhältlich. Dieses Produkt enthält eine Lampe der Energieklasse G.
- Die Lage der Beleuchtung muss nicht zwingend mit der Lage in der Abbildung übereinstimmen.
- Das in Ihrem Gerät verwendete Leuchtmittel eignet sich nicht zur regulären Zimmerbeleuchtung. Der Zweck dieser Lampe besteht einzig und allein darin, dass Sie beim Garen sehen können, was im Inneren des Ofens geschieht.
- Die mit Ihrem Gerät verwendeten Leuchtmittel müssen hohe Temperaturen über 50 °C aushalten können.

Wenn Ihr Ofen mit einer runden Beleuchtung ausgestattet ist:

1. Trennen Sie das Gerät vollständig von der Stromversorgung.

2. Lösen Sie die Glasabdeckung durch Drehen gegen den Uhrzeigersinn.

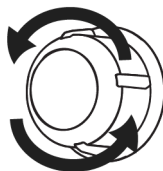

3. Wenn Ihre Ofenbeleuchtung dem Typ A in der nachstehenden Abbildung entspricht, drehen Sie das Leuchtmittel wie in der Abbildung gezeigt heraus, setzen Sie dann ein neues Leuchtmittel ein. Wenn es sich um ein Modell vom Typ (B) handelt, ziehen Sie es wie in der Abbildung gezeigt heraus und ersetzen Sie es durch ein neues.

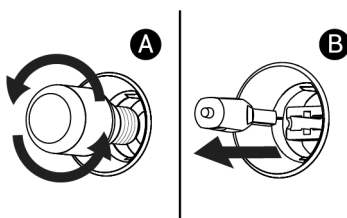

4. Bringen Sie die Glasabdeckung wieder an.

Wenn Ihr Ofen mit einer viereckigen Beleuchtung ausgestattet ist:

1. Trennen Sie das Gerät vollständig von der Stromversorgung.
2. Nehmen Sie die Seitengitter wie in der Anleitung beschrieben heraus.

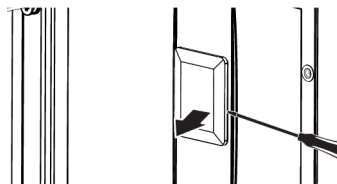

3. Heben Sie die Glasabdeckung des Leuchtmittels mit einem Schraubendreher an. Entfernen Sie zuerst die Schraube, wenn in Ihrem Produkt eine Schraube an der quadratischen Lampe vorhanden ist.

4. Wenn Ihre Ofenbeleuchtung dem Typ A in der nachstehenden Abbildung entspricht, drehen Sie das Leuchtmittel wie in der Abbildung gezeigt heraus, setzen Sie dann ein neues Leuchtmittel ein. Wenn es sich um ein Modell vom Typ (B) handelt, ziehen Sie es wie in der Abbildung gezeigt heraus und ersetzen Sie es durch ein neues.

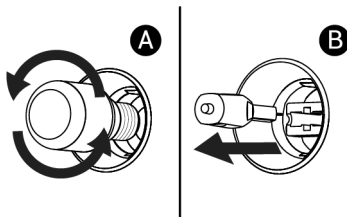

5. Bringen Sie die Glasabdeckung und die Gitterroste wieder an.

8 Fehlerbehebung

Sollte das Problem nach dem Ausführen der hier gegebenen Anweisungen fortbestehen, wenden Sie sich bitte an den Kundendienst oder den Fachhändler. Versuchen Sie niemals ihr Gerät selbständig zu reparieren.

Während des Betriebs des Backofens tritt Dampf aus.

- Es ist normal, während des Betriebs Dampf zu sehen. >>> Dies ist kein Fehler.

Beim Garen treten Wassertröpfchen auf

- Der beim Garen erzeugte Dampf kondensiert, wenn er mit kalten Oberflächen außerhalb des Produkts in Berührung kommt, und kann Wassertröpfchen bilden. >>> Dies ist kein Fehler.

Während des Aufwärmens und Abkühlens des Produkts sind metallische Geräusche zu hören.

- Metallteile können sich beim Erhitzen ausdehnen und Geräusche machen. >>> Dies ist kein Fehler.

Das Produkt funktioniert nicht.

- Sicherung ist möglicherweise defekt oder durchgebrannt. >>> Überprüfen Sie die Sicherungen im Sicherungskasten. Falls nötig, ersetzen oder reaktivieren Sie sie.
- Das Gerät ist möglicherweise nicht an eine (geerdete) Steckdose angeschlossen. >>> Prüfen Sie, ob das Gerät an die Steckdose angeschlossen ist.
- (Falls Ihr Gerät über eine Zeitschaltuhr verfügt) Die Tasten auf dem Bedienfeld funktionieren nicht. >>> Wenn Ihr Produkt

über eine Tastensperre verfügt, ist die Tastensperre möglicherweise aktiviert, deaktivieren Sie die Tastensperre.

Ofenlicht ist nicht an.

- Die Ofenlampe ist möglicherweise defekt. >>> Backofenlampe ersetzen.
- Kein Strom. >>> Stellen Sie sicher, dass das Stromnetz betriebsbereit ist und überprüfen Sie die Sicherungen im Sicherungskasten. Tauschen Sie bei Bedarf die Sicherungen aus oder aktivieren Sie diese wieder.

Der Backofen heizt nicht auf.

- Der Backofen ist möglicherweise nicht auf eine bestimmte Kochfunktion und/oder Temperatur eingestellt. >>> Stellen Sie den Backofen auf eine bestimmte Garfunktion und/oder Temperatur ein.
- Kein Strom. >>> Stellen Sie sicher, dass das Stromnetz betriebsbereit ist und überprüfen Sie die Sicherungen im Sicherungskasten. Tauschen Sie bei Bedarf die Sicherungen aus oder aktivieren Sie diese wieder.

Der Befehl, den Sie von der "HomeWhiz"-Anwendung senden möchten, wird nicht ausgeführt. (wenn die Bedingungen für den Fernzugriff erfüllt sind)

- Die Verbindung kann für eine Weile unterbrochen sein. >>> Vergewissern Sie sich, dass der Ofen mit dem drahtlosen Netzwerk verbunden ist und schalten Sie die Anwendung aus und wieder ein.

Die "HomeWhiz"-Anwendung zeigt den Ofenstatus nicht richtig an.

- Die Verbindung kann für eine Weile unterbrochen sein. >>> Vergewissern Sie sich, dass der Ofen mit dem drahtlosen Netzwerk verbunden ist und schalten Sie die Anwendung aus und wieder ein.

Wenn Sie Ihr Produkt in die "HomeWhiz"-Anwendung einführen, erscheint die Fehlermeldung "Beim Zuordnen Ihres Produkts zu Ihrer Wohnung oder dem von Ihnen angegebenen Raum ist ein Fehler aufgetreten. Dieses Gerät gehört zu einem anderen Haus." oder wenn Sie vergessen haben, in welchem "HomeWhiz"-Konto

- Löschen Sie die Kopplung, indem Sie die Anweisungen im Abschnitt "Löschen der Kopplung eines mit "HomeWhiz" verbundenen Ofens" befolgen, und wiederholen Sie die Kopplung des Produkts von Anfang an.

Die Warnung "Mehrere Bluetooth-Netzwerke erkannt" wird während der Installation des Produkts in der "HomeWhiz"-App angezeigt.

- Falls mehr als ein Hausgerät in Ihrem Haus gleichzeitig in den Installationsmodus geschaltet ist und ein Bluetooth-Signal sendet, kann die Warnung "Mehrere Bluetooth-Netzwerke erkannt" während der Installation in der "HomeWhiz"-App erscheinen. >>> Schalten Sie die Installationsmodi der anderen Geräte aus und verwenden Sie nur noch ein Gerät mit eingeschaltetem Installationsmodus.

Andere Begriffe als die von mir angegebene Sprache werden in der "HomeWhiz"-App angezeigt.

- In Fällen, in denen die Internetleistung gering ist, können in der HomeWhiz-Anwendung Begriffe in anderen Sprachen erscheinen als den Sprachen, die Sie in der Anwendung definiert haben. >>> Dies ist kein Fehler.

Fehlercodes/Gründe und mögliche Lösungen

Fehlercodes	Fehlergründe	Mögliche Lösung
Er 5	Kommunikationsfehler des Bratenthermometers	Wenden Sie sich an den autorisierten Kundendienst, damit Sie wieder mit dem Bratenthermometer garen können. Entfernen Sie das Bratenthermometer und stellen Sie den Funktionswahlschalter auf Aus (0), um normal ohne Bratenthermometer im Backofen zu garen. Sie können dann ohne Bratenthermometer weitergaren.
Er 1 - Er 7	Kommunikationsfehler	Wenden Sie sich an einen autorisierten Kundendienst, um den Fehler zu beheben.
Er 8 - Er 27	Sensorfehler	Wenden Sie sich an einen autorisierten Kundendienst, um den Fehler zu beheben.
Er 28 - Er 31	Bratenthermometer-Fehler	Wenden Sie sich an einen autorisierten Kundendienst, um den Fehler zu beheben.
Er 32 - Er 41	Heizelement-Fehler	Wenden Sie sich an einen autorisierten Kundendienst, um den Fehler zu beheben.
Er 42 - Er 58	Ofenkomponentenfehler	Wenden Sie sich an einen autorisierten Kundendienst, um den Fehler zu beheben.
Er 59 - Er 64	Fehler im Zusammenhang mit der Tür	Wenden Sie sich an einen autorisierten Kundendienst, um den Fehler zu beheben.
Er 65 - Er 71	Fehler im Zusammenhang mit dem Dampf (bei Backöfen mit Dampffunktion)	Wenden Sie sich an einen autorisierten Kundendienst, um den Fehler zu beheben.
Er 72 - Er 80	Hardwarebezogene Fehler	Wenden Sie sich an einen autorisierten Kundendienst, um den Fehler zu beheben.
Er 81 - Er 85	Ofensicherheitsfehler	Wenden Sie sich an einen autorisierten Kundendienst, um den Fehler zu beheben.

Fehlercodes	Fehlergründe	Mögliche Lösung
Er 86 - Er 88	Internetverbindungsfehler (in Öfen mit Homewhiz-Funktion)	Wenden Sie sich an einen autorisierten Kundendienst, um den Fehler zu beheben.
Er 89 - Er 92	Mikrowellenfehler (in Öfen mit Mikrowellenfunktion)	Wenden Sie sich an einen autorisierten Kundendienst, um den Fehler zu beheben.
Er 93 - Er 99	Karten- und Zeitgeberfehler	Wenden Sie sich an einen autorisierten Kundendienst, um den Fehler zu beheben.

Zusätzliche Informationen zur Bedienungsanleitung:	Technische Informationen zu den Betriebsmodi mit geringer Leistung gemäß EU-Verordnung 2023/826	
Modus	STROMVERBRAUCH (WATT)	ZEITRAUM (MINUTEN)*
Aus	-	-
Standby	-	-
Standby-Modus mit Informations- oder Statusanzeige	0,8	20
Netzwerk-Standby	2,0	20

*: Der Zeitraum, nach dem das Gerät automatisch in den Standby-Modus, den Aus-Modus oder den Netzwerk-Standby wechselt, in Minuten und auf die nächste Minute gerundet.

