



## Masina de spalat automata

Manual de utilizare

## Washing Machine

User Manual



B7WFU68418WB2 ES

## Vă rugăm să citiți mai întâi acest manual de utilizare!

Stimate client,







Vă mulțumim că ați optat pentru acest Beko produs. Sperăm că veți obține cele mai bune rezultate de la produsul dumneavoastră, acesta a fost fabricat cu tehnologie de înaltă calitate și de ultimă generație. Prin urmare, înainte de a utiliza produsul vă rugăm să citiți cu atenție întregul manual de utilizare și toate documentațiile însoțitoare.

Urmați toate avertizările și informațiile din manualul de utilizare. Astfel, vă puteți proteja pe dumneavoastră și produsul dumneavoastră de eventuale pericole.

Păstrați manualul de utilizare. Dacă predați produsul altcuiva spre utilizare, puneți-i la dispoziție și manualul de utilizare. Termenii pentru garanție, metodele de utilizare și depanare a produsului dumneavoastră se regăsesc în manualul de instrucțiuni.

### Simboluri și definiții

Acest manual de utilizare conține următoarele simboluri:

	Pericole care poate cauza vătămare sau chiar moarte.
	Informații importante sau sugestii utile despre utilizare.
	Citiți cu atenție manualul de utilizare
	Material reciclabil.
 	Avertizări referitoare la suprafețe fierbinți.
<b>AVERTIZARE</b>	Pericolele vor provoca pagube produsului și în împrejurimile acestuia.

## Cuprins

<b>1 Instrucțiunile privind siguranța.....</b>	<b>4</b>	6.4	Selectarea programului .....	26
1.1 Utilizare prevăzută.....	4	6.5	Programe.....	26
1.2 Siguranța copiilor, a persoanelor vulnerabile și a animalelor de companie .....	4	6.6	Selectarea temperaturii .....	28
1.3 Siguranță electrică .....	5	6.7	Selectarea vitezei de centrifugare .....	29
1.4 Manevrarea în siguranță .....	6	6.8	Selectarea funcției auxiliare.....	30
1.5 Instalarea în siguranță .....	6	6.8.1	Funcții auxiliare .....	30
1.6 Utilizarea în siguranță .....	8	6.8.2	Funcții/Programe selectate prin apăsarea tastelor de Funcție pentru 3 secunde .....	31
1.7 Întreținerea și curățarea în siguranță .....	10	6.9	Timp de finalizare .....	32
<b>2 Instrucțiuni importante de mediu ...</b>	<b>11</b>	6.10	Pornirea programului.....	33
2.1 Conformitatea cu WEEE (Waste electrical and electronic equipment).....	11	6.11	Blocarea ușii de încărcare.....	34
2.2 Informații despre ambalaj.....	11	6.12	Modificarea selecțiilor după începerea programului .....	34
<b>3 Specificații tehnice .....</b>	<b>12</b>	6.13	Anularea programului.....	35
<b>4 Instalarea.....</b>	<b>14</b>	6.14	Finalizarea programului.....	35
4.1 Locul adecvat de instalare.....	14	6.15	Caracteristica HomeWhiz și funcția Remote Control (Control la distanță) .....	36
4.2 Asamblarea panourilor inferioare de acoperire .....	14	6.15.1	Configurarea aplicației HomeWhiz .....	36
4.3 Demontarea bolțurilor de fixare pentru transport.....	15	6.15.2	Configurarea unei mașini de spălat conectate la contul altei persoane .....	38
4.4 Conectarea la rețeaua de apă.....	15	6.15.3	Ștergerea asocierii contului HomeWhiz .....	38
4.5 Conectarea furtunului de evacuare la canalizare .....	16	6.15.4	Funcția Telecomenzii și utilizarea acesteia .....	38
4.6 Reglarea suporturilor.....	16	6.15.5	Afișarea valorilor de consum HomeWhiz .....	39
4.7 Conexiunea electrică.....	16	6.15.6	Depanare.....	39
4.8 Pornirea.....	17	<b>7 Întreținerea și curățarea.....</b>	<b>40</b>	
<b>5 Pregătirea preliminară .....</b>	<b>17</b>	7.1	Curățarea sertarului pentru detergent .....	40
5.1 Sortarea rufelor.....	17	7.2	Curățarea ușii de încărcare și a tamburului .....	40
5.2 Pregătirea rufelor pentru spălare .	17	7.3	Curățarea corpului și panoului de comandă .....	41
5.3 Sugestii pentru economia de energie și apă .....	18	7.4	Curățarea filtrelor de alimentare cu apă .....	41
5.4 Încărcarea rufelor .....	18	7.5	Evacuarea apei rămase și curățarea filtrului pompei.....	41
5.5 Capacitatea corectă de încărcare	18	<b>8 Depanare .....</b>	<b>42</b>	
5.6 Utilizarea detergentului și a balsamului .....	18	<b>9 DECLINAREA RESPONSABILITĂȚII/ AVERTISMENT.....</b>	<b>46</b>	
5.7 Sfaturi pentru spălare eficientă ....	21			
5.8 Afișarea duratei programului.....	21			
<b>6 Operarea produsului.....</b>	<b>22</b>			
6.1 Panou de control .....	22			
6.2 Simbolurile de pe ecran .....	23			
6.3 Tabel program și consum.....	24			

## 1 Instrucțiunile privind siguranța

Această secțiune include instrucțiunile de siguranță necesare pentru a preveni pericolele de vătămare corporală sau daunele materiale.

Compania noastră nu răspunde de daunele care pot să apară dacă aceste instrucțiuni nu sunt respectate.

- Operațiunile de instalare și reparare trebuie să fie realizate întotdeauna de către un service autorizat.
- Folosiți numai piese de schimb și accesorii originale.
- Nu reparați sau înlocuiți nicio componentă a produsului decât dacă acest lucru este specificat în mod clar în manualul de utilizare.
- Nu modificați produsul.

### 1.1 Utilizare prevăzută

- Acest produs este destinat uzului casnic. Nu este destinat uzului comercial și nu trebuie folosit în alte scopuri.
- Produsul trebuie utilizat doar pentru spălarea și clătirea rufelor a căror etichete permit acest lucru.
- Acest aparat este destinat utilizării în gospodărie și altor utilizări similare. De exemplu:

- În bucătăriile pentru personal ale magazinelor, birourilor și în alte spații de lucru;
- Ferme,
- De către clienții hotelurilor, motelurilor și alte facilități de locuire,
- Pensiuni, spații de tip hostel,
- Zone comune ale apartamentelor sau spălătorii

### 1.2 Siguranța copiilor, a persoanelor vulnerabile și a animalelor de companie



- Acest produs poate să fie folosit de către copiii în vârstă de cel puțin 8 ani și de către persoanele cu capacități fizice, senzoriale sau mentale subdezvoltate sau lipsite de experiență și cunoștințe numai dacă sunt supravegheate sau au fost instruite cu privire la folosirea aparatului într-un mod sigur pentru produs și în legătură cu pericolele asociate.

- Copiii cu vârsta mai mică de 3 ani trebuie să fie ținuți departe de produs doar dacă aceștia sunt supravegheați în continuu.
  - Produsele electrice sunt periculoase pentru copii și animalele de companie. Copii și animalele de companie nu trebuie să se joace cu produsul, nu trebuie să se urce pe acesta și nu trebuie să pătrundă în interiorul său. Verificați interiorul produsului înainte de utilizare.
  - Folosiți funcția de Blocare pentru copii pentru a evita intervenția copiilor în funcționarea mașinii.
  - În momentul când părăsiți camera unde produsul este localizat, nu uitați să închideți ușa de serviciu. Copiii și animalele de companie se pot bloca înăuntru și se pot îneca.
  - Copii nu trebuie să curețe sau să efectueze operațiuni de întreținere fără a fi supravegheați de un adult.
  - Țineți ambalajele departe de copii. Risc de vătămare și sufocare.
  - Feriți de accesul copiilor toate soluțiile, detergenții și aditivii folosiți la utilizarea produsului.
  - Pentru siguranța copiilor, înainte de eliminarea produsului tăiați cablul de alimentare, dezactivați și distrugeți mecanismul de încuiere al ușii de încărcare.
- ### 1.3 Siguranță electrică
- În timpul procedurilor de montare, întreținere, curățare și reparare, produsul trebuie să fie deconectat. Scoateți produsul din priză sau deconectați siguranța.
  - Cablurile de alimentare deteriorate, trebuie înlocuite de un service autorizat pentru prevenirea posibilelor pericole.
  - Nu strângeți cablul de alimentare sub produs sau în spatele produsului. Nu puneți obiecte grele pe cablul de alimentare. Nu îndoiiți, nu zdrobiți și nu țineți cablul de alimentare în apropierea surselor de căldură.
  - Utilizați doar cablul original. Nu utilizați cabluri secționate sau deteriorate.
  - Nu folosiți un prelungitor, un triplu ștecher sau un adaptor pentru a utiliza produsul.
  - Prelungitoarele, prizele cu mai multe prize, adaptoarele sau sursele de alimentare portabile se pot supraîncălzi și pot cauza un incendiu. Asigurați-vă

că nu amplasați prize de alimentare și surse de alimentare portabile în apropierea sau în spatele produsului.

- Priza trebuie să fie ușor accesibilă. Dacă acest lucru nu este posibil, un mecanism ce respectă legislația în domeniul electricității și care deconectează toate conexiunile de la rețeaua de alimentare (siguranță, comutator, comutator principal etc.) trebuie să existe în instalația electrică.
- Nu atingeți priza cu mâinile ude.
- Atunci când scoateți aparatul din priză, nu țineți de cablul de alimentare, ci de priză.
- Asigurați-vă că ștecherul nu este ud, murdar sau prăfuit.
- Nu conectați niciodată produsul la dispozitive de economisire a energiei. Astfel de sisteme dăunează produsului.

#### 1.4 **Manevrarea în siguranță**

- Înainte de mutare, deconectați produsul, îndepărtați racordurile de admisie și evacuare a apei. Evacuați apa rămasă în produs.

- Acest produs este greu; nu îl manevrați singuri. Vă puteți răni dacă produsul cade peste dumneavoastră. În timpul transportului, nu loviți și nu scăpați produsul.
- Nu țineți de părți precum ușa de încărcare a rufelor, atunci când ridicați sau mutați produsul. Tava superioară ar trebui să fie bine fixată în cazul mutării.
- Transportați produsul în poziție verticală. Dacă nu poate fi transportat în poziție verticală, înclinați-l în partea dreaptă în plan frontal.
- Verificați cablul de alimentare și furtunurile de alimentare și evacuare, asigurându-vă că nu au fost pliate, ciupite sau strivite când produsul a fost pus la locul său după procedurile de instalare sau curățare.

#### 1.5 **Instalarea în siguranță**

- Pentru a pregăti produsul pentru instalare, verificați informațiile din manual și instrucțiunile de instalare și asigurați-vă că rețeaua electrică, priza și rețeaua de apă și scurgerea sunt potrivite. În caz contrar, apălați la un electrician și un instalator

- calificat pentru a lua măsurile necesare. Aceste operațiuni sunt responsabilitatea clientului.
- Înainte de a începe instalarea, asigurați-vă că ați deconectat siguranța pentru a dezactiva alimentarea cu curent pentru linia la care va fi conectat produsul.
  - Acest produs este destinat utilizării la altitudini care nu depășesc 2000 de metri deasupra nivelului mării.
  - Verificați eventualele deteriorări ale produsului înainte de instalare. Înainte de a instala produsul, verificați dacă este deteriorat.
  - Purtați întotdeauna echipament de protecție personală (mănuși etc.) în timpul instalării, întreținerii și reparării produsului. Există riscul de accidentare.
  - Vă puteți răni dacă introduceți mâinile în fante neacoperite. Astupați orificiile bolțurilor pentru transportul în siguranță, cu dopuri din plastic.
  - Nu instalați și nu lăsați produsul în locuri în care poate fi expus condițiilor exterioare.
  - Nu instalați produsul în locuri unde temperatura poate scădea sub 0°C.
  - Nu așezați produsul pe mochete groase sau suprafețe similare. Există pericol de incendiu din moment ce nu se va aerisi pe dedesubt.
  - Așezați produsul pe o suprafață dreaptă și rigidă și echilibrați-l de la piciorușele reglabile.
  - Conectați produsul la o priză împământată, protejată printr-o siguranță care respectă valorile de pe eticheta de evaluare. Asigurați-vă că împământarea este făcută de un electrician profesionist. Nu utilizați produsul fără împământare potrivită conform reglementărilor locale/naționale.
  - Conectați produsul la o priză cu valori de tensiune și frecvență conforme cu valorile indicate pe eticheta de evaluare.
  - Nu introduceți produsul în prize desfăcute, sparte, murdare, unsoase sau în prize care au ieșit din suporturi sau socluri și există riscul de contact cu apa.
  - Utilizați setul nou de furtunuri furnizat cu produsul. Nu utilizați seturi vechi de furtunuri. Nu faceți extensii ale furtunurilor.

- Conectați direct la robinet furtunul pentru admisia apei. Presiunea apei de la robinet trebuie să fie minim 0,1 MPa (1 bar) și maxim 1MPa (10 bari). Pentru ca produsul să funcționeze optim, debitul apei la robinet trebuie să fie între 10 și 80 litri pe minut. Dacă presiunea apei este peste 1MPa (10 bari), trebuie montată o supapă de reducere a presiunii. Temperatura maximă admisă este de 25°C.
- Montați capătul furtunului de evacuare a apei, la scurgerea de la chiuvetă sau cadă.
- Așezați cablul de alimentare și furtunurile în locuri fără risc de acroșare.
- Nu instalați produsul în spatele unei uși, în dreptul unei uși glisante sau în locuri în care poate obstrucționa deschiderea completă a ușii.
- Dacă pe produs va fi instalat un uscător, asigurați-le cu dispozitive potrivite de conectare pe care le puteți achiziționa de la unități autorizate de service.
- Dacă tava superioară este îndepărtată, există riscul contactului cu componente sub tensiune electrică. Nu îndepărtați tava superioară a produsului.

- Așezați produsul la o distanță de cel puțin 1 cm de marginile mobilierului.



## 1.6 Utilizarea în siguranță

- Când utilizați aparatul, folosiți numai detergenți, balsamuri și aditivi potriviți pentru mașini de spălat.
- Nu folosiți solvenți chimici pe produs. Aceste materiale prezintă un risc de explozie.
- Nu puneți în funcțiune produse defecte sau deteriorate. Decuplați produsul (sau opriți siguranța la care este conectat), opriți robinetul de apă și apelați o unitate autorizată de service.
- Nu așezați surse de aprindere (lumânări aprinse, țigări etc.) sau surse de căldură (fiare de călcat, sobe, cuptoare, etc.) pe sau lângă produs. Nu puneți materiale inflamabile/ explozive lângă produs.
- Nu vă urcați pe produs.
- Dacă nu veți utiliza produsul o perioadă lungă de timp, decuplați produsul și opriți robinetul.
- Detergentul/soluțiile de întreținere pot ieși din sertarul pentru detergent dacă acesta este deschis în timpul funcționării mașinii de spălat.

Este periculos contactul detergentului cu pielea dumneavoastră și ochii.

- Asigurați-vă că animalele de companie nu pătrund în produs. Verificați interiorul produsului înainte de utilizare.
- Nu forțați deschiderea ușii de serviciu blocate. Ușa se va debloca de îndată ce spălarea s-a finalizat. Dacă ușa nu se deschide, aplicați soluțiile menționate pentru eroarea „Ușa de încărcare nu poate fi deschisă” din secțiunea Depanare.
- Nu spălați elemente contaminate cu benzină, kerosen, benzen, reductori, alcool sau alte materiale inflamabile sau explozive ori chimicale industriale.
- Nu puneți în mod direct detergent pentru curățare uscată și nu spălați, nu limpeziți și nu stoarceți rufe contaminate cu detergent pentru curățare uscată.
- Nu introduceți mâinile în tamburul aflat în rotație. Așteptați până când tamburul nu se mai rotește.
- Dacă spălați rufe la temperaturi ridicate, apa evacuată în urma spălării vă poate afecta pielea dacă intră în contact cu aceasta, de exemplu când furtunul de scurgere este conectat la robinet. Nu atingeți apa evacuată.
- Pentru a preveni formarea de biofilm sau apariția mirosurilor deranjante aveți în considerare următoarele precauții:
  - Asigurați-vă că încăperea în care se află mașina de spălat este bine ventilată.
  - La finalul programului, vă recomandăm să ștergeți burduful și geamul ușii de încărcare cu o cârpă curată și uscată.
- Când spălați la temperaturi ridicate geamul ușii de încărcare va fi fierbinte. Așadar, nu atingeți și nu permiteți în special copiilor să atingă geamul în timpul spălării.
- Înainte de a arunca obiectele uzate sau care nu mai pot fi utilizate:
  1. Deconectați ștecherul de alimentare și scoateți-l din priză.
  2. Decuplați cablul de alimentare și deconectați-l împreună cu ștecherul aparatului.
  3. Întrerupeți mecanismul de blocare a ușii de încărcare pentru a îl face inoperabil.

4. Nu permiteți copiilor să se joace cu produsul vechi.

### 1.7 **Întreținerea și curățarea în siguranță**

- Înainte de curățarea sau întreținerea mașinii de spălat, scoateți-o din priză sau întrerupeți alimentarea cu curent electric de la siguranță.
- Dacă trebuie să mutați produsul pentru curățare, nu trageți de capac. Capacul se poate rupe și poate provoca răniri!
- Nu puneți mâinile, picioarele și obiectele metalice sub sau în spatele produsului. Acest lucru poate cauza blocaje, iar orice muchie ascuțită poate provoca accidentări.
- Folosiți o cârpă curată și uscată pentru a șterge materialele străine sau praful de pe capetele ștecherului. Când curățați ștecherul, nu folosiți o cârpă umedă sau udă. În caz contrar, există risc de incendiu sau de electrocutare.
- Nu spălați produsul cu aparat de spălare cu presiune, prin pulverizare de vapori, cu apă sau turnând apă. Există risc de electrocutare.
- Nu folosiți instrumente ascuțite sau abrazive pentru a curăța produsul. Nu folosiți soluții casnice pentru curățare, săpun, detergent, gaz, benzină, diluant, alcool, lac etc. în timpul curățării.
- Agenții de curățare cu conținut de solvenți pot cauza fumuri otrăvitoare (de exemplu solvenții de curățare. Nu utilizați produse de curățare cu conținut de solvenți.
- Când deschideți sertarul de detergent pentru curățare, înăuntru pot fi reziduuri de detergent.
- În timp ce produsul este pus în funcțiune, nu defaceți filtrul pompei.
- Temperatura din interiorul mașinii poate ajunge până la 90 °C. Pentru a evita riscul de ardere, curățați filtrul abia după ce apa din mașină s-a răcit.

### 2.1 Conformitatea cu WEEE (Waste electrical and electronic equipment)



Acest produs este în conformitate cu Directiva UE privind DEEE (2012/19/UE). Produsul este prevăzut cu un simbol de clasificare pentru deșeuri de echipamente

electrice și electronice (WEEE).

Acest produs a fost fabricat cu piese și materiale de înaltă calitate, care pot fi reutilizate și sunt adecvate pentru reciclare.

Nu aruncați produsul uzat împreună cu deșeurile menajere și alte deșeuri la sfârșitul duratei sale de viață. Predați-l la centrul de colectare pentru reciclarea echipamentelor electrice și electronice. Vă rugăm să vă adresați autorităților locale pentru a afla despre aceste centre de colectare.

#### **Conformitatea cu Directiva RoHS:**

Produsul pe care l-ați achiziționat este conform cu Directiva UE privind RoHS (2011/65/EU). Acesta nu conține materiale nocive și interzise specificate în Directivă.

### 2.2 Informații despre ambalaj

Materialele de ambalare a produsului sunt fabricate din materiale reciclabile în conformitate cu Reglementările naționale privind mediul. Nu eliminați materialele de ambalare împreună cu deșeurile menajere sau alte deșeuri. Predați-le la punctele de colectare a ambalajelor desemnate de autoritățile locale.

### 3 Specificații tehnice













































Numele furnizorului sau marca comercială	Beko
Denumire model	B7WFU68418WB2 ES 7006740013
Capacitate nominală (kg)	8
Viteza maximă de centrifugare (ciclu/min)	1400
Integrat	No
Înălțime (cm)	84,5
Lățime (cm)	60
Adâncime (cm)	55
Admisie unică pentru apă / Admisie dublă pentru apă	+ / -
Conexiune electrică (V/Hz)	230 V / 50Hz
Curent total (A)	10
Putere totală (W)	2200
Codul modelului principal	1620

	<p>Informațiile despre model care sunt stocate în baza de date a produselor pot fi obținute prin accesarea următorului site web și căutarea identificatorului dvs. de model (*) aflat pe eticheta energetică.</p> <p><a href="https://eprel.ec.europa.eu/">https://eprel.ec.europa.eu/</a></p>
<p><b>SUPPLIER'S NAME</b>                      <b>MODEL IDENTIFIER</b> → (*)</p> <p><b>A</b>    <b>A</b></p>	

 Valorile privind consumul se aplică când conexiunea la rețeaua wireless este oprită.

 Perioada de asistență pentru actualizarea software-ului legată de securitatea cibernetică definită a produsului este perioada de garanție a produsului. După această perioadă, actualizările de software legate de securitatea cibernetică nu sunt garantate.

### Tabelul Simbolurilor

											
Prespălare	Rapid	Rapid+	Clătire suplimentară	Apă suplimentară	Anti şifonare	Îndepărtare păr animale	Abur	Mod Noapte	Înmuiere	Amânare clătire	
											
AutoDose	Detergent lichid selectat	Balsam selectat	Clătire	Centrifugare+ Evacuare	Evacuare	Temperatură	Centrifugare	Nu Centrifugare	Apă de la robinet (Rece)	Lipsă de apă	Temporizare
											
Uşă Blocare	Copil Blocare	Pornit/Oprit	Pornire / Pauză	Nivel de murdărire	Adăugare haine	Program descărcat	Spălare	OK (Stârşit)	Anulare	Anti şifonare+	Uscare
											
Înmuiere la cald	Uscare adițională	Uscare pentru așezare în dulap	Uscare pentru călcare	Uscare temporizată	Curățare și purtare	Intens	Funcții suplimentare pentru apă	Economisirea apei			



Vă rugăm să citiți mai întâi „Instrucțiunile pentru siguranță”!



Mașina de spălat va detecta automat cantitatea de rufe din interior atunci când selectați un program. În timpul instalării produsului, înainte de prima utilizare, trebuie efectuată calibrarea pentru a vă asigura că cantitatea de rufe este detectată în modul cel mai corect. Pentru asta, selectați programul Curățare Tambur\* și anulați funcția de centrifugare. Porniți programul fără rufe. Așteptați ca programul să se termine, va dura în jur de 15 minute. \*\*Numele programului poate varia în funcție de model. Pentru selectarea programului potrivit, puteți consulta secțiunea cu descrierea programelor.

- Este responsabilitatea cumpărătorului să pregătească instalațiile electrice, de apă curentă și de canalizare care vor fi folosite de mașina de spălat.
- Verificați cablul de alimentare și furtunurile de alimentare și evacuare, asigurându-vă că nu au fost pliate, ciupite sau strivite când mașina a fost împinsă la locul ei după instalare sau curățare.
- Înainte de instalare, verificați dacă produsul prezintă avarii vizibile. Înainte de a instala produsul, verificați dacă este deteriorat. Produsele avariate vă pun în pericol siguranța.

#### 4.1 Locul adecvat de instalare

- Amplasați produsul pe o podea rigidă și plană. Nu îl amplasați pe un covor moale sau pe alte suprafețe similare. Amplasarea pe o suprafață necorespunzătoare va cauza probleme de zgomot și vibrații.

- Greutatea totală a mașinii de spălat și a uscătorului -cu încărcătură completă- când sunt plasate unul peste altul ajunge la aproximativ 180 kilograme. Amplasați produsul pe o pardoseală solidă și plană, care poate să susțină această sarcină!
- Nu amplasați produsul pe cablul de alimentare.
- Nu montați produsul în locuri unde temperatura poate scădea sub 0 °C. Înghețarea poate deteriora produsul.
- Lăsați un spațiu minim de 1 cm între produs și mobilier.
- Dacă veți instala produsul pe o suprafață cu trepte, nu îl așezați niciodată aproape de margine.
- Nu amplasați produsul pe nici un fel de platformă.
- Nu așezați pe mașina de spălat surse de căldură precum plite, fiare de călcat, cuptoare, etc. și nu le folosiți pe produs.

#### 4.2 Asamblarea panourilor inferioare de acoperire



La unele modele, părțile de bază ale produselor sunt complet închise. Aceste produse nu au dopuri și capace.

- Pentru a crește confortul sonor al produsului, atașați capacul A după îndepărtarea buretelui de ambalare.

#### Capacul A

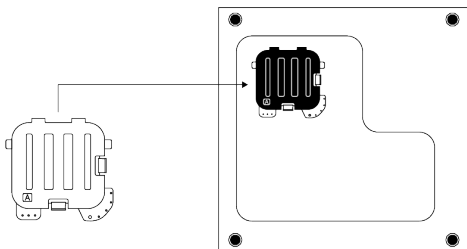

Înclinați mașina ușor pe spate. Fixați agățătoarele Capacului A în panoul inferior. Finalizați asamblarea prin rotirea capacului.

- Capacul B și dopul sunt opționale. Dacă este disponibil, atașați capacul B și dopul.

### Capacul B

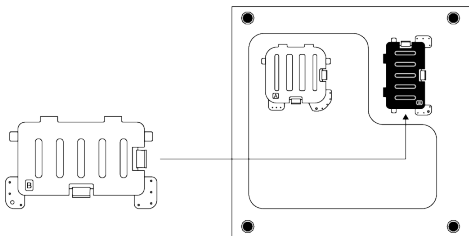

Fixați agățătoarele Capacului B în panoul inferior Finalizați asamblarea prin rotirea capacului.

### Dop

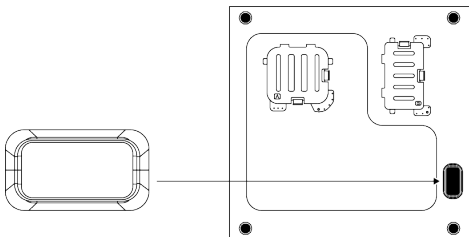

Introduceți dopul prin împingerea acestuia cu degetul.

### 4.3 Demontarea bolțurilor de fixare pentru transport.

1. Desfaceți toate bolțurile de siguranță pentru transport cu o cheie până când acestea se rotesc liber.
2. Îndoiiți partea interioară apăsând pe zonele de prindere și trageți afară.
3. Montați capacele de plastic furnizate în pungă manualului de utilizare, în orificiile panoului posterior.

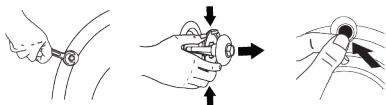

#### NOTIFICARE

Demontați bolțurile de siguranță pentru transport înainte de a utiliza produsul! În caz contrar, produsul se va avaria.



#### NOTIFICARE

Păstrați într-un loc sigur bolțurile de siguranță pentru transport, pentru a le refolosi la următoarea mutare a produsului.

Montați bolțurile de siguranță pentru transport în ordinea inversă demontării.

Nu mutați produsul fără a monta bolțurile de siguranță pentru transport!

### 4.4 Conectarea la rețeaua de apă



#### NOTIFICARE

Modelele cu o singură priză de apă nu vor fi conectate la robinetul de apă caldă. Într-o asemenea situație, rufele vor fi deteriorate sau funcționarea mașinii va fi întreruptă de sistemul său de protecție.

Nu folosiți furtunuri de alimentare cu apă vechi sau folosite pe un aparat nou. Vor provoca scurgeri de apă din mașina dumneavoastră iar rufele dumneavoastră se vor păta.

1. Strângeți manual toate piulițele furtunului. Nu folosiți instrumente pentru strângerea piulițelor.
2. După conectarea furtunului, deschideți complet robinetele și verificați dacă nu există scurgeri în zonele de conectare. Dacă detectați scurgeri, închideți robinetul și desfaceți piulița. Verificați burduful și strângeți din nou piulițele cu grijă. Pentru prevenirea posibilelor scurgeri de apă și a daunelor asociate cu acestea, mențineți robinetele închise atunci când nu folosiți produsul.

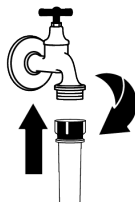
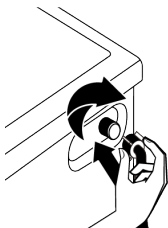

## 4.5 Conectarea furtunului de evacuare la canalizare

1. Atașați capătul furtunului de evacuare direct la canalizare, la chiuvetă sau la cadă.



Casa dumneavoastră va fi inundată dacă furtunul de evacuare la canalizare se desface în timpul evacuării apei. De asemenea, există riscul de arsuri din cauza temperaturilor ridicate de spălare! Pentru a preveni aceste situații și a vă asigura că produsul realizează fără probleme procesele de alimentare cu apă și evacuare a apei, fixați bine furtunul de evacuare.

2. Conectați furtunul de evacuare la o înălțime de cel puțin 40 cm și cel mult 100 cm.
3. Instalarea furtunului de scurgere a apei la nivelul solului sau aproape de podea (sub 40 cm) și apoi ridicarea acestuia, va face dificilă evacuarea apei iar rufe vor fi extrem de ude. Așadar, respectați înălțimile descrise în figură.

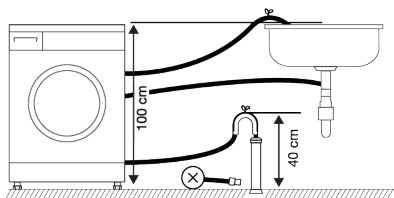

4. • Pentru a preveni scurgerea apei reziduale înapoi în mașină și pentru a ușura evacuarea, nu introduceți capătul furtunului în apa reziduală și nu îl introduceți mai mult de 15 cm în canalizare. Dacă este prea lung, scurtați-l.
5. Capătul furtunului nu trebuie îndoit, nu trebuie călcat și nu trebuie strivit între canalizare și mașină. În caz contrar, vor apărea probleme la evacuarea apei.

6. • Dacă furtunul este prea scurt, adăugați un furtun original de prelungire. Lungimea totală a furtunului nu trebuie să depășească 3,2 m. Pentru a preveni scurgerile de apă, asigurați întotdeauna conexiunea dintre furtunul de extensie și furtunul de evacuare al aparatului cu o clemă adecvată, astfel încât să nu se desprindă și să provoace scurgeri.

## 4.6 Reglarea suporturilor



### AVERTIZARE

Pentru ca produsul să funcționeze mai silențios și fără vibrații, acesta trebuie să fie orizontal și echilibrat pe picioarele sale. Asigurați-vă că aparatul este echilibrat prin reglarea picioarelor. În caz contrar, produsul se poate mișca din locul acestuia și poate cauza sfărâmare, probleme de sunet și vibrații. Pentru a evita deteriorarea piulițelor de blocare, nu folosiți unelte pentru desfacerea acestora.

1. Desfaceți manual piulițele de blocare ale picioarelor.
2. Reglați picioarele până când produsul este la nivel și echilibrat.
3. Strângeți manual toate piulițele de blocare.

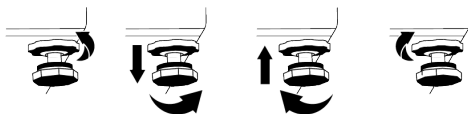

## 4.7 Conexiunea electrică

Conectați produsul la o priză împământată și protejată cu o siguranță de 16 A. Compania noastră nu va fi responsabilă pentru pagubele rezultate în urma utilizării produsului fără împământare, deși reglementările locale prevăd utilizarea cu împământare.

- Racordul trebuie să respecte reglementările naționale.

- Infrastructura cablurilor de conectare electrică a produsului trebuie să fie adecvată și potrivită cerințelor produsului. Se recomandă utilizarea unui dispozitiv de curent rezidual.
- Ștecherul cablului de alimentare trebuie să fie ușor accesibil după instalare.
- Dacă siguranța actuală sau întrerupătorul existent are o capacitate mai mică de 16 amperi, apălați la un electrician calificat pentru a instala o siguranță de 16 amperi.
- Tensiunea prizei trebuie să fie identică cu tensiunea indicată în secțiunea „Specificații tehnice”.
- Nu conectați mașina folosind prelungitoare sau triplu ștechere. Suprîncîlzirea și arderea pot fi cauzate de cablul de conectare.



Cablurile de alimentare deteriorate, trebuie înlocuite de un service autorizat pentru prevenirea posibilelor pericole.

## 4.8 Pornirea

Înainte de a începe utilizarea produsului, asigurați-vă că ați citit pregătirile descrise în secțiunea „Instrucțiuni de mediu” și „Instalare”. Pregătirea produsului pentru spălarea rufelor, presupune să porniți mai întâi programul Curățare tambur. Dacă acest program nu este disponibil pentru produsul dumneavoastră, aplicați metoda descrisă în secțiunea „Curățarea ușii de încărcare și a tamburului”.

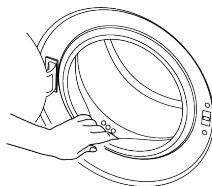

Este posibil ca în mașină să existe apă rămasă din timpul proceselor de control al calității. Aceasta nu afectează produsul.

## 5 Pregătirea preliminară



Vă rugăm să citiți mai întâi „Instrucțiunile pentru siguranță”!

### 5.1 Sortarea rufelor

- Sortați rufele în funcție de material, culoare, grad de murdărire și temperatura de spălare permisă.
- Respectați întotdeauna instrucțiunile de pe etichetele articolelor de îmbrăcăminte.

### 5.2 Pregătirea rufelor pentru spălare

- Rufele cu accesorii metalice precum sutienele cu armătură, cataramele curelelor sau nasturii din metal vor deteriora produsul. Îndepărtați piesele metalice sau spălați hainele într-un sac pentru rufe sau o față de pernă.
- Scoateți toate obiectele din buzunare - monede, pixuri și agrafe de birou; întoarceți buzunarele pe dos și periați-le. Aceste obiecte pot deteriora mașina sau pot cauza probleme de zgomot.

- Puneți articolele mici precum șosetele de copii și ciorapii de damă într-un săculeț pentru rufe sau o față de pernă.
- Introduceți perdelele fără a le apăsa. Îndepărtați accesoriile perdelelor. Articolele pentru atașarea perdelelor vor cauza tragerea și sfâșierea perdelelor.
- Închideți fermoarele, coaseți nasturii desfăcuți, reparați rupturile.
- Produsele cu eticheta „Spălare la mașină” sau „Spălare manuală” se spală numai la un program adecvat.
- Nu spălați rufe colorate împreună cu rufe albe. Articolele de îmbrăcăminte noi și închise la culoare confecționate din bumbac eliberează o cantitate mare de colorant. Spălați-le separat.
- Petele dificile trebuie tratate corespunzător înainte de spălare.
- Spălați rufele delicate și pantalonii întorși pe dos.
- Rufele care au fost murdărite cu făină, praf de var, lapte praf, etc. trebuie să fie scuturate intens înainte de introducerea

lor în mașină. Astfel de prafuri și pudre de pe rufe se pot acumula în timp pe componentele interne ale mașinii și pot cauza avarii.

### 5.3 Sugestii pentru economia de energie și apă

Următoarele informații vă vor ajuta să utilizați produsul într-un mod ecologic și economisind energie/apă.

- Utilizați produsul la capacitatea maximă de încărcare pentru programul selectat, dar nu îl suprasoliciți. A se vedea „Tabelul de program și consum”
- Respectați recomandările privind temperatura de pe ambalajul detergentului.
- Spălați rufe puțin murdare la temperaturi scăzute.
- Alegeți programele rapide pentru rufe puțin murdare și cantități mici de rufe.
- Nu folosiți prespălare sau temperaturi ridicate pentru rufe care nu sunt foarte murdare sau pătate.
- Dacă urmează să vă uscați rufe în uscător, selectați cea mai mare viteză de centrifugare recomandată pentru programul dvs. de spălare.
- Nu utilizați o cantitate de detergent mai mare decât cea recomandată pe ambalajul acestuia.

### 5.4 Încărcarea rufelor

1. Deschideți ușa de încărcare.
2. Introduceți articolele în mașină fără a le înghesui.
3. Închideți ușa împingând-o până când auziți un sunet de blocare. Asigurați-vă că nu sunt rufe prinse în ușă. Ușa de serviciu este blocată în timpul programului de spălare. Ușa se va debloca de îndată ce programul este finalizat. Apoi deschideți ușa de serviciu. Dacă ușa nu se deschide, aplicați soluțiile menționate pentru eroarea „Ușa de încărcare nu poate fi deschisă” din secțiunea Depanare.

### 5.5 Capacitatea corectă de încărcare

Capacitatea maximă de încărcare depinde de tipul de rufe, gradul de murdărire și de programul de spălare dorit.

Produsul reglează automat cantitatea de apă în funcție de greutatea rufelor pe care le introduceți în interior.



Urmați instrucțiunile din „Tabelul de programe și consum”. Când este aparatul este supraîncărcat, performanța de spălare a produsului va scădea. În plus, pot apărea probleme legate de vibrații și zgomot.

### 5.6 Utilizarea detergentului și a balsamului



#### AVERTIZARE

Când utilizați detergenți, balsamuri, apret, înălbitor, și decoloranți, anti calcar, citiți informațiile de pe ambalaje furnizate de producător, și urmați informațiile furnizate pentru dozare. Folosiți un recipient de măsurare, dacă este disponibil.

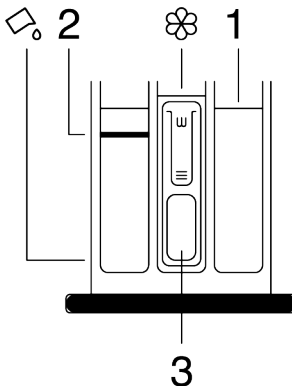

Sertarul pentru detergent este compus din trei compartimente:

- (1) pentru prespălare,
  - (2) pentru spălarea principală,
  - (3) pentru balsam,
- (☼) există un sifon în compartimentul pentru balsam.

() există un dispozitiv pentru detergentul lichid în cazul folosirii detergentului lichid în compartimentul pentru spălare principală.

### **Detergent, balsam și alte substanțe de curățare**

- Adăugați detergent și balsam înainte de începerea programului de spălare.
- Nu lăsați niciodată sertarul de detergent deschis în timp ce programul de spălare este în derulare.
- Dacă utilizați un program fără prespălare, nu introduceți detergent în compartimentul pentru prespălare (compartimentul nr. „1”).
- Dacă utilizați un program cu pre spălare, porniți mașina după ce ați adăugat detergent pudră în compartimentele pentru pre spălare și spălare principală (compartimentele 1 și 2).
- Nu selectați un program cu prespălare, dacă utilizați capsula de detergent sau bilă de dozare. Puneți capsula cu detergent sau bila de dozare direct printre rufe în interiorul produsului.
- Dacă utilizați detergent lichid, urmați indicațiile din „Utilizarea detergentului lichid” și nu uitați să puneți dispozitivul pentru detergent lichid în poziția corectă.

### **Alegerea tipului de detergent**

Tipul detergentului care trebuie folosit depinde de programul de spălare și de tipul și culoarea țesăturii.

- Utilizați detergenți diferiți pentru rufe colorate și rufe albe.
- Spălați hainele delicate numai cu detergenți speciali (detergent lichid, șampon de lână etc.) pentru haine delicate, folosind programele sugerate.
- Când spălați rufe și cuverturi în culori închise se recomandă folosirea unui detergent lichid.
- Spălați rufe din lână folosind programul sugerat și un detergent special pentru lână.
- Examinați descrierile programelor pentru a identifica programele sugerate pentru diverse textile.

- Toate recomandările cu privire la detergenți sunt valabile pentru intervalele de temperatură selectabile ale programelor.



Trebuie utilizați numai detergenți, balsamuri, aditivi potriviți pentru spălare în mașini de spălat rufe. Nu utilizați detergent praf.

### **Ajustarea cantității de detergent**

Cantitatea de detergent depinde de cantitatea de rufe, de gradul de murdărire și de duritatea apei.

- Nu depășiți valorile recomandate de dozare indicate pe pachetul detergentului pentru a limita formarea excesivă de spumă, probleme de limpezire insuficientă, cât și pentru a proteja mediul înconjurător și pentru a economisi bani.
- Utilizați cantitate mai mică de detergent atunci când spălați rufe mai puține sau nu foarte murdare.

### **Utilizarea balsamului**

Turnați balsam în compartimentul pentru balsam al sertarului de detergent.

- Nu depășiți semnul nivelului (>max<) aflat pe compartimentul balsamului.
- Dacă balsamul nu este fluid, diluați-l cu apă înainte de a-l pune în compartimentul pentru balsam.



### **AVERTIZARE**

Pentru împrăștierea rufelor nu utilizați detergent lichid sau alte soluții de curățare decât dacă acestea sunt potrivite pentru utilizare în mașini de spălat.

### **Utilizarea detergenților lichizi**

#### **Dacă produsul conține un dispozitiv pentru detergentul lichid:**

- Apăsăți și rotiți dispozitivul în dreptul indicatorului pentru momentul de utilizare a detergentului lichid. Partea care cade va reprezenta un obstacol pentru detergentul lichid.

- Curățați-l cu apă aflat în poziție, sau după caz îndepărtați-l din poziția sa. După curățare, nu uitați să așezați dispozitivul în compartimentul pentru spălarea principală (compartimentul nr. „2”).
- Dispozitivul are trebui să fie sus dacă utilizați detergent praf.

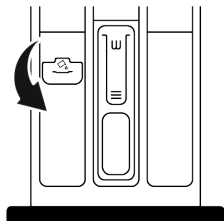

### Utilizarea detergentului de tip gel sau tablete

- Dacă detergentul este fluid iar produsul dumneavoastră nu este prevăzut cu compartiment pentru detergent lichid, turnați detergentul de tip gel în compartimentul pentru spălarea principală la prima admisie cu apă. Dacă produsul dumneavoastră este prevăzut cu compartiment pentru detergent lichid, turnați detergentul în compartiment înainte de a acționa programul.
- Dacă detergentul gel nu este fluid sau este sub formă de tablete de tip capsule cu lichid, puneți-l direct în tambur înainte de începerea spălării.
- Introduceți tabletele de detergent în compartimentul pentru spălarea principală (compartimentul nr. „2”) sau direct în tambur înainte de spălare.

### Utilizarea apretului

- Adăugați apret lichid, apret sub formă de praf sau colorant de material în compartimentul pentru balsam.

- Nu folosiți simultan balsam și apret în același ciclu de spălare.
- Ștergeți interiorul mașinii cu o cârpă umedă și curată după ce folosiți apret.

### Utilizarea soluției anti calcar

- După caz, utilizați numai soluții anti calcar potrivite pentru mașini de spălat.

### Utilizarea înălbitorului și a decoloranților

- Selectați un program cu prespălare și adăugați înălbitorul la începerea prespălării. Nu puneți detergent în compartimentul pentru prespălare. Ca alternativă, selectați un program cu limpezire suplimentară și adăugați înălbitorul în timp ce mașina se alimentează cu apă, în compartimentul pentru detergent în cursul primului ciclu de limpezire.
- Nu amestecați și nu utilizați înălbitor și detergent deodată.
- Datorită faptului că înălbitorul provoacă iritația pielii, utilizați numai cantități mici (1/2 de ceașcă - aproximativ 50 ml) și limpeziți rufele temeinic.
- Nu turnați înălbitor direct pe rufe.
- Nu utilizați înălbitorul pentru rufe colorate.
- Când utilizați decoloranți cu oxigen activ, selectați un program de spălare la temperatură scăzută.
- Decoloranții cu oxigen activ pot fi utilizați împreună cu detergentii. Oricum, dacă nu au aceeași vâscozitate ca și detergentul, mai întâi puneți detergent în compartimentul nr. „2” al sertarului pentru detergent și așteptați ca produsul să limpezească detergentul în timpul admisiei cu apă. Adăugați decolorantul în același compartiment în timp ce mașina continuă să tragă apă.

## 5.7 Sfaturi pentru spălare eficientă

		Haine			
		Culori deschise și albe	Colorate	Negre/Culori închise	Delicate/Lână/Mătase
		(Intervalul de temperatură recomandat bazat pe gradul de murdărire: 40-90 °C)	(Intervalul de temperatură recomandat bazat pe gradul de murdărire: rece -40°C)	(Intervalul de temperatură recomandat bazat pe gradul de murdărire: rece -40°C)	(Intervalul de temperatură recomandat bazat pe gradul de murdărire: rece -30 °C)
Gradul de murdărire	<b>Grad ridicat de murdărire</b> (pete dificile cum ar fi iarbă, cafea, fructe și sânge.)	Poate necesita tratarea prealabilă a petelor sau prespălarea. Detergenții praf sau lichizi recomandați pentru rufe albe pot fi folosiți în dozele recomandate pentru rufe cu grad ridicat de murdărire. Se recomandă folosirea detergenților praf pentru curățarea petelor de argilă și pământ, precum și a petelor sensibile la înălbitori.	Detergenții praf sau lichizi recomandați pentru rufe colorate pot fi folosiți în dozele recomandate pentru rufe cu grad ridicat de murdărire. Se recomandă folosirea detergenților praf pentru curățarea petelor de argilă și pământ, precum și a petelor sensibile la înălbitori. Trebuie utilizat detergent fără conținut de decolorant.	Poate fi utilizat detergent lichid pentru rufe colorate și negre/culori închise, în dozarea recomandată pentru rufe foarte murdare.	Se recomandă folosirea detergenților lichizi pentru rufe delicate. Rufe din lână și mătase trebuie spălate cu detergent special pentru lână.
	<b>Grad normal de murdărire</b> (De exemplu, urmele rămase pe guler și manșete)	Detergenții praf sau lichizi recomandați pentru rufe albe pot fi folosiți în dozele recomandate pentru haine cu grad normal de murdărire.	Detergenții praf sau lichizi recomandați pentru rufe colorate pot fi folosiți în dozele recomandate pentru haine cu grad normal de murdărire. Trebuie utilizat detergent fără conținut de decolorant.	Detergenții lichizi potriviți pentru rufe colorate și culori închise pot fi folosiți în dozele recomandate pentru haine cu grad moderat de murdărire.	Se recomandă folosirea detergenților lichizi pentru rufe delicate. Rufe din lână și mătase trebuie spălate cu detergent special pentru lână.
	<b>Grad redus de murdărire</b> (Fără pete vizibile.)	Detergenții praf sau lichizi recomandați pentru rufe albe pot fi folosiți în dozele recomandate pentru haine cu grad redus de murdărire.	Detergenții praf sau lichizi recomandați pentru rufe colorate pot fi folosiți în dozele recomandate pentru haine cu grad redus de murdărire. Trebuie utilizat detergent fără conținut de decolorant.	Detergenții lichizi potriviți pentru rufe colorate și culori închise pot fi folosiți în dozele recomandate pentru haine cu grad redus de murdărire.	Se recomandă folosirea detergenților lichizi pentru rufe delicate. Rufe din lână și mătase trebuie spălate cu detergent special pentru lână.

## 5.8 Afișarea duratei programului

Puteți vedea durata programului pe ecranul mașinii dumneavoastră în timp ce selectați programul. În funcție de cantitatea de rufe încărcată în mașină, spuma, condițiile dezechilibrate de încărcare, fluctuațiile de alimentare cu curent, presiunea apei și setările de program, durata programului se ajustează automat în timpul funcționării acestuia.

**SITUAȚIE SPECIALĂ:** La pornirea programelor de Bumbac și Bumbac Eco, ecranul indică durata pentru o încărcare pe jumătate. Aceasta este cea mai frecventă modalitate de utilizare. După acționarea programului, în 20- 25 de minute mașina detectează cantitatea reală de încărcare. Dacă cantitatea încărcată detectată este mai mare decât jumătate din cantitatea ce poate fi încărcată, programul de spălare se

va ajusta iar durata programului va crește automat. Puteți urmări această schimbare pe ecran.

## 6 Operarea produsului



Vă rugăm să citiți mai întâi „Instrucțiunile pentru siguranță”!

### 6.1 Panou de control

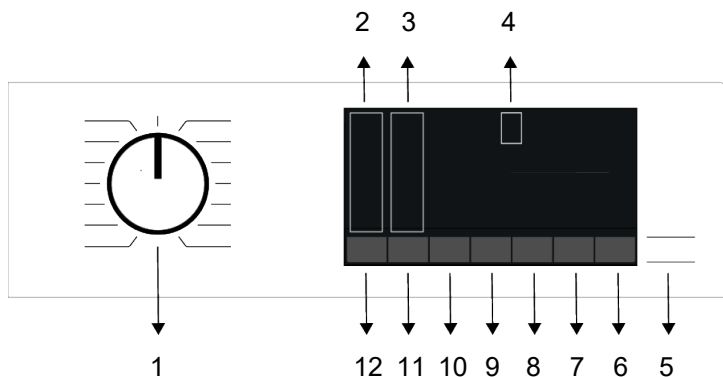

- |  |                                   |
|--|-----------------------------------|
| 1 Buton selecție programe                        | 2 Lumini nivel de temperatură     |
| 3 Lumini de indicare a nivelului de centrifugare | 4 Ecran                           |
| 5 Buton Pornire / Pauză                          | 6 Buton Remote Control            |
| 7 Buton setare oră terminare                     | 8 Buton Funcție auxiliară 3       |
| 9 Buton Funcție auxiliară 2                      | 10 Buton Funcție auxiliară 1      |
| 11 Buton reglare viteză de centrifugare          | 12 Buton de setare a temperaturii |

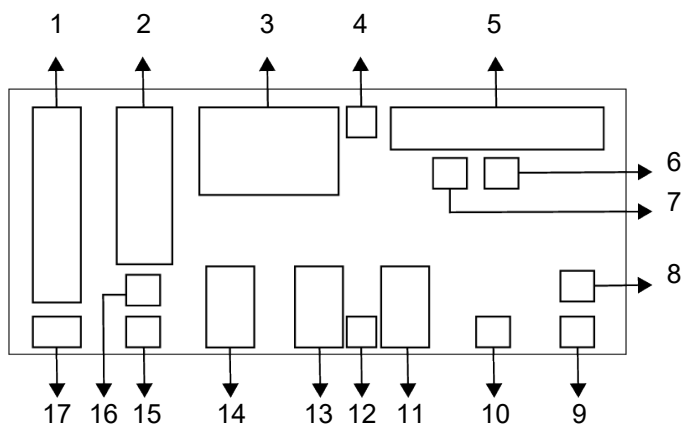

- |                                    |  |
|------------------------------------|--|
| 1 Indicator temperatură            | 2 Indicator viteză de centrifugare       |
| 3 Informații despre durată         | 4 Simbol blocare ușă activată            |
| 5 Indicator urmărire program       | 6 Indicator lipsă apă                    |
| 7 Indicator adăugare rufe          | 8 Indicator conexiune Wireless           |
| 9 Indicator Remote Control         | 10 Indicator pornire întârziată activată |
| 11 Indicatoare Funcție auxiliară 3 | 12 Simbol activare blocare pentru copii  |
| 13 Indicatoare Funcție auxiliară 2 | 14 Indicatoare Funcție auxiliară 1       |
| 15 Indicator Fără centrifugare     | 16 Indicator Amânare limpezire           |
| 17 Indicator Apă rece              |  |



Elementele vizuale utilizate pentru descrierea mașinii în această secțiune sunt schematice și nu se pot potrivi exact cu caracteristicile mașinii dumneavoastră.

### 6.3 Tabel program și consum

Program						Funcții auxiliare							Temperatură (°C)
	Temperatură (°C)	Încărcare maximă (kg)	Consumul de apă (l)	Consumul de energie (kWh)	Viteza maximă	Anti-șifonare+	Rapid/Intens	Prespălare	Înmuiere	Abur	Ciătire suplimentară	Economisirea apei	
Cottons	90	8	96	2,40	1400	*	*	*	*	*	*	*	Rece - 90
	60	8	96	1,80	1400	*	*	*	*	*	*	*	Rece - 90
	40	8	95	1,07	1400	*	*	*	*	*	*	*	Rece - 90
Eco 40-60	40***	8	65,4	0,619	1400								40-60
	40***	4	42,4	0,388	1400								40-60
	40***	2	32,0	0,239	1400								40-60
Synthetics	60	3	70	1,35	1200	*	*	*	*	*	*	*	Rece - 60
	40	3	68	0,85	1200	*	*	*	*	*	*	*	Rece - 60
Xpress/Super Xpress	90	8	66	2,20	1400	*	*			*	*		Rece - 90
	60	8	66	1,20	1400	*	*			*	*		Rece - 90
	30	8	66	0,20	1400	*	*			*	*		Rece - 90
Xpress/Super Xpress + Rapid/Intens	30	2	40	0,15	1400	*	*			*	*		Rece - 90
GentleCare/Wool/HandWash	40	1,5	55	0,55	800						*		Rece - 40
DarkCare/Jeans	40	3,5	83	0,85	1200	*	*	*	*	*	*		Rece - 40
Shirts	40	3	70	1,40	800	*	*	*	*	*	*	*	Rece - 60
Drum Clean	90	-	76	2,33	600					*			90
Outdoor/Sports	40	3,5	55	0,60	1200			*					Rece - 40
Hygiene+	60	8	125	2,90	1400					*	*		20-90
SteamTherapy	-	1	1,5	0,11	-					*			-
ColdWash	-	4	45	0,30	1400								-
Downloaded Program *****													
Mix	40	3,5	85	0,90	800	*	*	*	*	*			Rece - 40
Prosoape	40	3	109	1,45	800					*	*		Rece - 60
Perdele	40	2	79	0,69	800			*	*		*		Rece - 40
Geci cu puf	40	2	89	1,31	800			*	*	*			Rece - 60
Lenjerie	30	1	64	0,29	600						*		Rece - 30

\* : Selectabil.

\* : Selectat automat, nu poate fi anulat.

\*\*\* : Programul Eco 40-60 este un program de test conform selecției temperaturii la 40°C, din Regulamentul UE: UE/2019/2014 și EN 60456: 2016 / A11: 2020 standard.

\*\*\*\*\* : Aceste programe pot fi folosite împreună cu aplicația HomeWhiz.

Consumul de energie poate crește din cauza conexiunii.

- : A se vedea descrierea programului pentru încărcare maximă.



Înainte de prima utilizare, vă rugăm citiți secțiunea pentru instalare din manual.

Funcțiile auxiliare din tabel pot varia conform modelului de mașină.

Consumul de apă și energie poate varia în funcție de presiunea, duritatea și temperatura apei, temperatura ambientală, tipul și cantitatea rufelor, selectarea funcțiilor auxiliare și a vitezei de centrifugare cât și de schimbările de tensiune electrică.

Schemele de selectare pentru funcțiile auxiliare pot fi modificate de către compania producătoare. Noile scheme de selectare pot fi adăugate sau îndepărtate.

Viteza de centrifugare a mașinii dumneavoastră poate varia în funcție de program; aceasta nu poate depăși viteza maximă de centrifugare a mașinii dumneavoastră.

Nivelul zgomotului și cantitatea de umiditate variază conform vitezei de centrifugare, când este selectată o viteză mai mare în etapa de centrifugare, rufele vor fi mai puțin umede dar vor produce mai mult zgomot la finalizarea programului.



Puteți vedea timpul de spălare pe ecranul mașinii dumneavoastră în timp ce selectați programul. În funcție de cantitatea de rufe pe care ați încărcat-o în mașina dumneavoastră, poate fi o diferență de 1-1,5 ore între durata afișată pe ecran și durata efectivă a ciclului de spălare. Durata va fi actualizată automat la scurt timp după începerea spălării.

Selectați întotdeauna cea mai scăzută temperatură corespunzătoare. În ceea ce privește consumul de energie, cele mai eficiente programe sunt în general, cele care spală la temperaturi mai scăzute pe durată mai lungă de timp.

Informațiile privind viteza de centrifugare furnizate la tabelul de programe indică opțiunea de viteză de centrifugare afișată pe panoul de comandă.

Valori de consum (RO)

	Selectarea temperaturii °C	Viteza de centrifugare (ciclu/min)	Capacitate (kg)	Durata programului (h:min)	Consumul de energie (kWh/ciclu)	Consumul de apă (litru/ciclu)	Temperatura rufelor (°C)	Procent de umiditate reziduală (%)
Eco 40-60	40	1351	8,0	03:38	0,619	65,4	32	53,3
	40	1351	4,0	02:47	0,388	42,4	29	53,7
	40	1351	2,0	02:47	0,239	32,0	24	54,8
Cottons	20	1400	8,0	03:30	0,600	95,0	20	53,9
	60	1400	8,0	03:30	1,800	96,0	60	53,9
Synthetics	40	1200	3,0	02:15	0,850	68,0	40	40
Xpress/ Super Xpress	30	1400	8,0	00:28	0,200	66,0	23	62

Valorile consumului pentru alte programe decât programul Eco 40-60 sunt doar ca referință.

## 6.4 Selectarea programului

1. Selectați programul potrivit pentru tipul, cantitatea și nivelul de murdărire a rufelor conform „Tabelului de programe și consum”.



Programele sunt limitate la cea mai ridicată viteză de centrifugare pentru acel tip de țesătură. În momentul în care selectați un program, aveți în vedere întotdeauna tipul de țesătură, culoarea, gradul de murdărire și temperatura apei permisă.

2. Selectați programul dorit cu ajutorul butonului Selecție program.

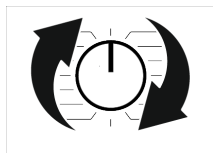

## 6.5 Programe

### • Eco 40-60

În programul Eco 40-60, veți putea spăla rufe din bumbac cu nivel normal de murdărire, pentru care este specificată spălarea împreună la 40°C sau 60°C. Acest program este un program standard de testare conform legislației UE privind etichetarea energetică și a conceptului ecologic.

Deși acest program spală pe o durată de timp mai mare ca alte programe, este mai eficient din punct de vedere energetic și al consumului de apă. Temperatura actuală a apei poate fi diferită de temperatura de spălare stabilită. În momentul când încărcați mașina cu o cantitate de rufe mai mică (de exemplu, ½ din capacitate sau mai puțin), perioadele din fazele programului pot deveni în mod automat mai scurte. În acest mod se va reduce consumul de energie și apă.

### • Cottons

Folosiți acest program pentru spălarea rufelor rezistente din bumbac (cearșafuri, lenjerie de pat, prosoape, halate de baie, lenjerie intimă etc.). Atunci când este apăsată tasta funcției de spălare rapidă, durata programului se reduce considerabil, însă performanța de spălare reală este asigurată de mișcări de spălare viguroase. Dacă nu este selectată funcția de spălare rapidă, performanța efectivă de spălare și limpezire este asigurată pentru rufe foarte murdare.

### • Synthetics

Folosiți acest program pentru spălarea rufelor (cum ar fi cămăși, bluze, țesături sintetice/din amestec de bumbac). Atunci când este apăsată tasta funcției de spălare rapidă, durata programului se reduce considerabil, iar performanța efectivă de spălare este asigurată pentru rufe dumneavoastră ușor murdare. Dacă nu este selectată funcția de spălare rapidă, performanța efectivă de spălare și limpezire este asigurată pentru rufe foarte murdare.

### • GentleCare/Wool/HandWash

Utilizați acest program pentru a spăla rufe dumneavoastră din lână/delicate. Selectați temperatura corespunzătoare ce se potrivește cu eticheta hainelor dumneavoastră. Rufe dumneavoastră vor fi spălate utilizând o acțiune de spălare delicată pentru a nu deteriora îmbrăcămintea.

### • Hygiene+

Utilizarea curățării cu abur la începutul programului permite îndepărtarea mai ușoară a murdăriei.

Utilizați acest program pentru rufe dumneavoastră (haine de copii, cearșafuri, lenjerii de pat, lenjerie intimă etc., articole din bumbac) ce necesită o spălare anti-alergică și igienică, la o temperatură ridicată, cu un ciclu de spălare intensiv și prelungit. Nivelul ridicat de igienă este asigurată datorită aplicării aburului înaintea

începerii programului, datorită duratei mari de încălzire, precum și a limpezirii suplimentare.

#### • Geci cu puf

Utilizați acest program pentru a vă spăla hainele, vestele, jachetele etc. ce conțin puf, a căror etichetă recomandă „spălare la mașină”. Datorită profilurilor speciale de centrifugare ale acestui program, apa ajunge în golurile de aer dintre pene.

#### • Spin+Drain

Utilizați acest program pentru a evacua apa de pe haine/din mașină.

#### • Rinse

Utilizați acest program atunci când doriți să limpeziți sau să apretați rufe separat.

#### • SteamTherapy

Utilizați acest program pentru reducerea cutelor și timpilor de călcare a unei cantități mici de rufe nepătate, fabricate din bumbac, material sintetic sau amestec.



Acesta nu este un program de spălare. Nu adăugați produse chimice, cum ar fi detergent, înălbitor, agent de îndepărtare a petelor etc., în sertarul pentru detergent în timpul acestui program.

#### • Perdele

Puteți folosi acest program pentru a spăla perdele și draperii. Deoarece țesătura cu ochiuri provoacă o înspumare excesivă, puneți puțin detergent în compartimentul pentru spălarea principală. Datorită profilului special de centrifugare al programului, perdelele și draperiile se șifonează mai puțin. Nu încărcăți perdelele peste capacitatea specificată pentru a nu le deteriora.



Este recomandat să introduceți detergenți speciali pentru perdele în compartimentul pentru detergent pudră, în acest program.

#### • Shirts

Acest program este utilizat pentru spălarea împreună a tricourilor din bumbac, a țesăturilor sintetice și mixte. Reduce cutele. La sfârșitul programului se utilizează abur pentru a ajuta funcția de reducere a cutelor. Profilul special de rotire și aburul utilizat la sfârșitul programului reduc cutele de pe cămășile dumneavoastră. Atunci când este selectată funcția spălare rapidă, se execută algoritmul de Pre-tratare.

• Aplicați substanța chimică de pre-tratare direct pe haine sau adăugați-o împreună cu detergentul în compartimentul pentru detergent. Astfel, puteți obține aceeași performanță pe care o obțineți cu spălarea normală, însă într-o perioadă mult mai scurtă de timp. Durata de viață a tricourilor dumneavoastră este prelungită. Nu folosiți detergent pentru pre-spălarea dacă intenționați să utilizați funcția de întârziere a mașinii. Detergentul de la pre spălare poate rămâne pe hainele dumneavoastră cauzând pete.

\*\* Se recomandă să se efectueze ciclul cu maximum 6 cămăși pentru a reduce la minim nivelul de cute pe cămăși cu acest ciclu. Dacă spălarea este efectuată cu mai mult de 6 de cămăși, pot exista diferențe la nivelurile de cute și umiditate pe cămăși la sfârșitul ciclului.

#### • Xpress/Super Xpress

Folosiți acest program pentru a spăla rapid haine din bumbac cu un grad scăzut de murdărire sau nepătate, dar nu este indicat pentru prosoape și articole grele din bumbac. Durata programului poate fi redusă până la 14 minute atunci când este selectată funcția spălare rapidă. Atunci când este selectată funcția spălare rapidă, se pot spăla maxim 2 (două) kg de rufe.

#### • DarkCare/Jeans

Utilizați acest program pentru a proteja culoarea hainelor dumneavoastră închise la culoare sau a blugilor. Asigură o spălare la performanțe ridicate, cu mișcări speciale ale tamburului chiar dacă temperatura este

scăzută. Pentru rufele de culoare închisă, este recomandat să folosiți detergent lichid sau șampon special pentru lână. Nu utilizați acest program pentru a spăla îmbrăcămintea delicată care conține lână etc.

#### • Drum Clean

Curățați cu regularitate tamburul (odată la 1 până la 2 luni) pentru a asigura o bună igienă. Aburul se aplică înainte de program, pentru a înmuia reziduurile din tambur. Rulați programul cu mașina complet goală. Pentru rezultate mai bune, puneți pulbere anti-calcar (materiale de curățare a tamburului) potrivită pentru mașini de spălat atunci când funcția de detergent pulbere este selectată. După finalizarea programului lăsați ușa de încărcare întredeschisă pentru a permite interiorului mașinii să se usuce.



Acesta nu este un program de spălare. Acesta este un program de întreținere.

Nu rulați programul în momentul în care există ceva în mașină. Când intenționați să îl acționați, mașina va detecta automat faptul că există ceva în interior, și se va opri sau va relua programul, în funcție de modelul mașinii dumneavoastră. Nu se va obține o curățare efektivă dacă programul va fi reluat.

#### • Mix

Folosiți acest program pentru a spăla împreună haine sintetice și din bumbac, fără a le sorta.

#### • Lenjerie

Puteți utiliza acest program pentru spălarea hainelor care trebuie spălate manual și lenjerie intimă delicată de damă. Lenjerie în cantități mici trebuie spălată într-o plasă de protecție. Capsele, nasturii etc. trebuie închise și fermoarele trase.

#### • Outdoor/Sports

Puteți utiliza acest program pentru a spăla hainele de sport sau pentru activități în aer liber care conțin bumbac/amestec de

sintetice și straturi impermeabile cum ar fi gore-tex etc. Cu ajutorul lui, hainele sunt spălate delicat grație mișcărilor de rotire speciale.

#### • ColdWash

Utilizați pentru a spăla rufele din bumbac/sintetice cu grad mediu de murdărie și rezistență. Datorită algoritmului de spălare conceput special pentru acest program, se asigură o spălare eficientă fără a supune rufele la temperaturi ridicate.

#### • Downloaded Program

Acesta este un program special care vă permite să descărcați diferite programe atunci când doriți. La început, există un program pe care-l puteți vedea implicit cu ajutorul aplicației HomeWhiz. Cu toate acestea, puteți utiliza aplicația HomeWhiz pentru a selecta un program din setul de programe prestabilite și, apoi îl puteți modifica și utiliza.



Dacă doriți să utilizați caracteristica HomeWhiz și funcția de Control la distanță, trebuie să selectați Descărcare program. Informații detaliate pot fi găsite în caracteristica HomeWhiz și funcția de Control la distanță.

#### • Prosoape

Utilizați acest program pentru a spăla rufe din bumbac durabile, cum ar fi prosoapele. Introduceți prosoapele cu atenție în mașină și așezați-le astfel încât să nu atingă burduful sau geamul ușii.

## 6.6 Selectarea temperaturii

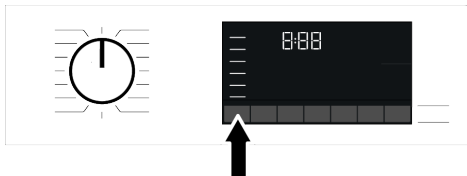

În momentul în care un nou program este selectat, temperatura recomandată pentru program apare pe indicatorul de temperatură. Este posibil ca valoarea de

temperatură recomandată să nu fie temperatura maximă care poate fi selectată pentru programul curent. Apăsăți pe butonul Reglare temperatură pentru a modifica temperatura. Temperatura va scădea treptat.



Nici o schimbare nu poate fi efectuată în programe în momentul când reglarea temperaturii nu este permisă.

De asemenea, puteți schimba temperatura după ce spălătul începe. Această modificare poate fi efectuată dacă fazele de spălare permit acest lucru.



Dacă rotiți către opțiunea de spălare la rece și apăsați din nou butonul Reglare temperatură, temperatura maximă recomandată pentru programul selectat apare pe ecran. Apăsăți pe butonul Reglare temperatură pentru scăderea temperaturii.

## 6.7 Selectarea vitezei de centrifugare

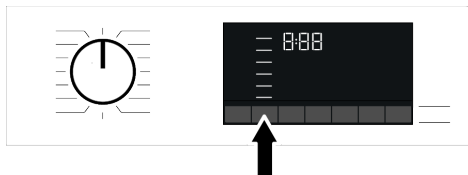

În momentul în care este selectat un program nou, viteza de centrifugare recomandată a programului selectat este afișată pe indicatorul Spin Speed (viteză de centrifugare). Este posibil ca valoarea vitezei de centrifugare recomandată să nu fie viteza maximă care poate fi selectată pentru programul curent. Apăsăți pe butonul Reglare viteză de centrifugare pentru a modifica viteza de centrifugare. Viteza de centrifugare va scădea treptat.

Apoi, în funcție de modelul produsului, opțiunile „Amânare limpezire” și „Fără centrifugare” vor apărea pe ecran. Dacă nu doriți să descărcați rufele imediat după ce programul este finalizat, puteți utiliza funcția Limpezire în așteptare pentru prevenirea șifonării rufelor în momentul în care nu există apă în mașină.

Această funcție menține rufele în apa de limpezire finală. Dacă doriți să centrifugați rufele după funcția Limpezire în așteptare:

1. Reglați „Viteza de centrifugare”.
2. Apăsăți Start/Pause (Start/Pauză) Programul va reporni. Mașina va evacua apa și va centrifuga rufele.

Dacă doriți să evacuați apa la finalul programului fără centrifugare, utilizați funcția Fără centrifugare.



Nici o schimbare nu poate fi efectuată în programe în momentul când reglarea vitezei de centrifugare nu este permisă.

Dumneavoastră puteți modifica viteza de centrifugare după ce spălarea a început dacă pașii de spălare permit acest lucru. Modificările nu pot fi efectuate dacă pașii nu permit acest lucru.

### Înmuiere

Dacă nu veți descărca hainele imediat după terminarea programului, puteți utiliza funcția Amânare Limpezire pentru a păstra rufele în apa de limpezire finală, pentru a preveni șifonarea acestora, atunci când nu există apă în mașină. După această procedură, dacă doriți să evacuați apa fără centrifugarea rufelor, apăsați butonul Pornire/Pauză. Programul se va relua și se va termina după evacuarea apei. Pentru centrifugarea hainelor ținute în apă, reglați Viteza de Centrifugare și apăsați butonul Pornire/Pauză. Programul va reporni. Apa este evacuată, rufele sunt centrifugate și programul se încheie.

## 6.8 Selectarea funcției auxiliare

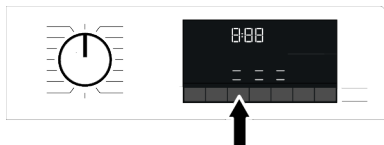

Selecțați funcțiile auxiliare dorite înainte de începerea programului. În momentul în care un program este selectat, pictogramele simbolului funcțiilor auxiliare care pot fi selectate simultan, vor ilumina.



Când este apăsat un buton pentru funcția auxiliară care nu poate fi selectat în programul actual, mașina de spălat va emite un sunet de avertizare.

Unele funcții nu pot fi selectate împreună. Dacă o funcție auxiliară secundă intră în conflict cu prima funcție care este selectată înainte de pornirea mașinii, prima funcție selectată va fi anulată, iar a doua funcție selectată va rămâne activă. De exemplu, dacă doriți să selecțați Spălare Rapidă după ce ați selectat Apă Suplimentară, opțiunea Apă Suplimentară va fi anulată, iar opțiunea Spălare Rapidă va rămâne activă.

O funcție auxiliară care nu este compatibilă cu programul, nu poate fi selectată. (A se vedea „Tabelul de program și consum”)

Unele programe au funcții auxiliare care trebuie utilizate împreună. Aceste funcții nu pot fi anulate. Cadrul funcției auxiliare nu va fi iluminat, numai zona interioară va fi iluminată.

### 6.8.1 Funcții auxiliare

#### • Rapid/Intens

Cu această funcție puteți reduce sau crește perioada programului. În funcție de selecția programului, pot fi diferențe de timp în sensul creșterii sau reducerii. În cazul în care ledul RAPD sau NTENSV nu se aprinde, se afișează durata

corespunzătoare programului pentru îmbrăcămintea/rufele cu nivel normal de murdărire.

În funcție de programul ales, caracteristica intensivă poate fi selectată automat. În acest caz, LED-ul de pe panou pentru modul intensiv se va aprinde. Când spălați rufe foarte murdare, puteți utiliza funcția Intensivă pentru a obține o performanță îmbunătățită de spălare.

Pentru rufe ușor murdare, puteți reduce timpul de spălare prin apăsarea butonului Rapid/intensiv în cazul programelor pentru care este selectată intensitatea. Dacă apăsați butonul o dată, LED-ul se va stinge și veți ajunge la durata potrivită programului, pentru îmbrăcămintea/rufele dumneavoastră cu un nivel normal de murdărire. Când apăsați a doua oară același buton, LED-ul se va aprinde, timpul se va reduce puțin și va fi afișată durata minimă a programului potrivită pentru rufe dumneavoastră ușor murdare. Când această funcție este selectată, durata programelor poate fi redusă la 50%. Datorită etapelor de spălare optimizate, a agilității mecanice ridicate și a consumului optim de apă, se obține o performanță ridicată de spălare în ciuda duratei mai scurte.

#### • Abur

Această funcție ajută la reducerea șifonării rufelor dumneavoastră din bumbac, material sintetic sau amestec, reducând timpii pentru călcare, și îndepărtează petele prin înmuierea acestora.

\* În circumstanțele în care funcția de abur este aplicată la finalizarea programului de spălare, rufele dumneavoastră pot fi mai calde la finalul spălării. Aceasta este o situație firească datorită condițiilor de operare ale programului.



Când activați funcția cu abur, nu utilizați detergent lichid dacă nu este prezent recipientul de detergent sau caracteristica de dozare a detergentului. Există riscul de pătare a hainelor.

### • Funcții suplimentare pentru apă

Această tastă de funcție auxiliară vă permite să selectați funcțiile suplimentare de economisire a apei, pre-spălare și clătire suplimentară sau apă suplimentară, în funcție de modelul mașinii. Puteți găsi informații detaliate despre selecție în descrierea funcției auxiliare respective.

### • Economisirea apei

Selectați această funcție apăsând o dată tasta funcției suplimentare Water Mode pentru toate programele indicate ca selectabile în tabelul Program și Consum. Această funcție este menită pentru rufele ușor murdare care necesită doar o cantitate mică de detergent (consultați "Sfaturi pentru o spălare corectă"). Aceasta permite o spălare ecologică prin reducerea cantității de apă utilizată, fără a diminua performanța de spălare.

### • Clătire suplimentară

Puteți utiliza această funcție pentru toate programele indicate ca putând fi selectate în tabelul Program și Consum. Selectați această funcție apăsând de două ori tasta Water Mode pentru programele în care poate fi selectată funcția suplimentară de economisire a apei sau apăsând o dată tasta Water Mode pentru programele în care nu poate fi selectată funcția suplimentară de economisire a apei. Această funcție permite mașinii să efectueze o limpezire suplimentară față de limpezirea care a fost deja efectuată după spălarea principală. În acest mod, riscul ca pielea sensibilă (bebeluși, piele alergică etc.) să fie afectată de urmele minime de detergent de pe rufe poate fi redus.

### • HomeWhiz

Puteți utiliza acest buton pentru funcție auxiliară pentru a conecta produsul la dispozitivele inteligente. Pentru informații detaliate, vezi HomeWhiz și Control de la distanță.

### • Program personalizat

Această funcție auxiliară poate fi utilizată pentru programele de spălare a rufelor din bumbac și sintetice, numai cu aplicația HomeWhiz. Dacă această funcție este activată în meniul "Personalizare" din HomeWhiz, puteți adăuga până la cinci etape suplimentare de clătire la program. Puteți selecta și utiliza unele funcții auxiliare chiar dacă nu se regăsesc la produsul dumneavoastră. Puteți mări și micșora perioada de timp pentru rufe din bumbac și cele sintetice într-un interval sigur.



Când este selectată funcția auxiliară pentru program specializat, performanța de spălare și consumul de energie vor fi diferite de valorile declarate.

## 6.8.2 Funcții/Programe selectate prin apăsarea tastelor de Funcție pentru 3 secunde

### • Anti-șifonare+

Această funcție este selectată atunci când butonul relevant al funcției auxiliare este apăsat și menținut apăsat timp de 3 secunde și se aprinde lumina de urmărire a programului pentru pasul relevant. Atunci când funcția este selectată, tamburul se rotește pe o perioadă de până la 8 ore, pentru a împiedica șifonarea rufelor la sfârșitul programului. Puteți anula programul și scoate rufe în orice moment pe parcursul celor 8 ore. Apăsați butonul de selectare a funcției sau butonul pornit/oprit al mașinii pentru anularea funcției. Lumina de monitorizare a programului va rămâne aprinsă până când funcția este anulată sau etapa este dusă până la capăt. Dacă funcția nu este anulată va fi, de asemenea, activă și în ciclurile de spălare ulterioare.

### • Prespălare

Această funcție poate fi selectată apăsând continuu butonul funcției auxiliare timp de 3 secunde

Prespălarea este necesară numai pentru haine foarte murdare. Neutilizarea funcției „Prespălare” va economisi energie, apă, detergent și timp.

#### • Înmuiere

Această funcție poate fi selectată apăsând continuu butonul funcției auxiliare timp de 3 secunde

Funcția de înmuiere permite ca petele care au pătruns rufe să fie mai bine curățate, prin menținerea rufelor în apă cu detergent înainte de acționarea operațiunii de spălare.

#### • Blocare pentru copii

Folosii funcția Child Lock (Blocare acces copil) pentru a evita modificarea setărilor de către copii. Prin urmare puteți evita orice modificări în funcționarea programului.



Puteți porni sau opri mașina utilizând butonul Pornit / Oprit în momentul în care funcția Blocare copii este activă. În momentul în care reporniți mașina, programul se va relua de unde s-a oprit. În momentul în care opțiunea Blocare copii este activată, se emite un avertisment audio dacă butoanele sunt apăstate. Avertismentul audio va fi anulat dacă butoanele sunt apăstate de cinci ori consecutiv.

#### Pentru activarea funcției de blocare pentru copii:

Apăsați și mențineți butonul funcției auxiliare timp de 3 secunde. După ce numărătoarea inversă „3-2-1” de pe ecran este finalizată, simbolul pentru blocare acces copil apare pe ecran. La afișarea acestui avertisment, puteți elibera butonul funcției auxiliare nr. 3.

#### Pentru dezactivarea funcției de blocare pentru copii:

Apăsați și mențineți butonul funcției auxiliare timp de 3 secunde. După ce numărătoarea inversă „3-2-1” de pe ecran este finalizată simbolul pentru blocare acces copil dispare de pe ecran.

#### • Conexiune wireless

Puteți conecta mașina și dispozitivele dumneavoastră inteligente prin conexiune wireless. Astfel, puteți utiliza dispozitivul inteligent pentru a primi informații despre mașină și a o controla.

#### Pentru activarea conexiunii wireless:

Apăsați și țineți apăsat butonul funcției Remote Control timp de 3 secunde. După ce numărătoarea inversă “3-2-1” de pe afișaj este finalizată, pe afișaj apare simbolul “On”. Oprii apăsaarea butonului Remote Control atunci când această notificare este afișată. Pictograma conexiunii wireless clipește, când produsul se conectează la internet. Dacă se reușește conectarea, pictograma va rămâne aprinsă.

#### Pentru dezactivarea conexiunii wireless:

Apăsați și țineți apăsat butonul funcției Remote Control timp de 3 secunde. Numărătoarea inversă “3-2-1” va fi afișată, iar simbolul “Off” va apărea pe afișaj.



Pentru a putea activa conexiunea wireless, setarea mașinii trebuie finalizată prin aplicația HomeWhiz. După setare, conexiunea wireless va fi activată automat când apăsați butonul „Remote Control”.

## 6.9 Timp de finalizare

### Afișarea timpului

Când este selectată funcția pentru timp de finalizare, timpul rămas până la activarea programului, este afișat precum 1h, 2h, iar după ce programul s-a activat timpul rămas până la finalizare va fi afișat în ore și minute ca de exemplu 01:30.

**i** Timpul programului poate să difere de valorile din „Tabelul de program și consum” depinzând de presiunea, duritatea și temperatura apei, temperatura ambientală, cantitatea și tipul rufelor, funcțiile auxiliare selectate și schimbările în tensiunea normală.

**i** După o anumită perioadă în care funcția de timp de finalizare este activată, mașina comută în modul stand-by (repaus) și unele LED-uri de pe ecran sunt stinse. LED-urile luminează din nou la orice apăsare a utilizatorului.

Cu funcția End Time (Timp de finalizare), timpul de finalizare a programului poate fi setat până la 24 de ore. După ce apăsați butonul Timp de finalizare, este afișat timpul estimat până la finalizarea programului. Dacă funcția Timp de Finalizare este configurată, indicatorul Timp de finalizare este iluminat.

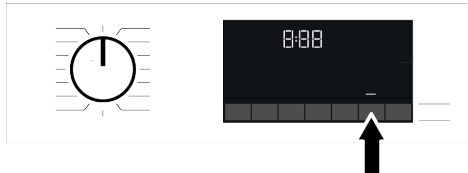

Pentru ca funcția Timp de finalizare să fie activată și programul să fie finalizat la sfârșitul perioadei specificate, dumneavoastră trebuie să apăsați butonul Pornire / Pauză după reglarea timpului.

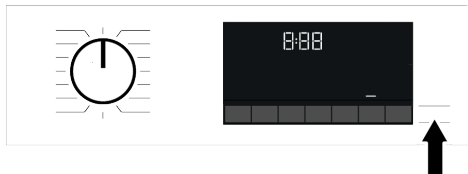

Dacă doriți să anulați funcția Timp de finalizare, apăsați butonul On/Off (Pornire/Oprire) pentru a opri și reporni mașina.

**i** Când ați activat funcția Timp de Finalizare, nu adăugați detergent lichid în compartimentul de detergent pudră nr. 2. Există riscul de pătare a hainelor.

1. Deschideți ușa de încărcare, introduceți rufele și adăugați detergentul etc.
2. Selectați programul de spălare, temperatura, viteza de centrifugare și, funcțiile auxiliare, dacă sunt necesare.
3. Setați timpul de finalizare dorit apăsând butonul Timp de finalizare. Indicatorul Timp de finalizare se aprinde.
4. Apăsați Start/Pauză Începe numărătoarea inversă.

**i** În timpul numărătorii inverse pot fi adăugate rufe în mașină. La finalizarea numărătorii inverse, indicatorul Timp de finalizare se oprește, ciclul de spălare începe și pe ecran apare timpul pentru programul selectat.

## 6.10 Pornirea programului

1. Apăsați Pornire/Pauză pentru pornirea programului.
2. Butonul Pornire / Pauză care a fost închis înainte, începe să lumineze încet, indicând începerea programului.

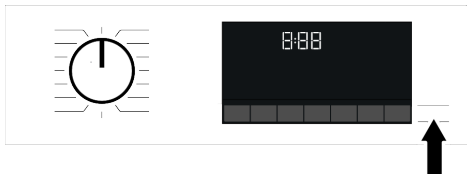

3. Ușa de serviciu este blocată. Simbolul Ușă blocată apare pe ecran după ce ușa de încărcare este blocată.

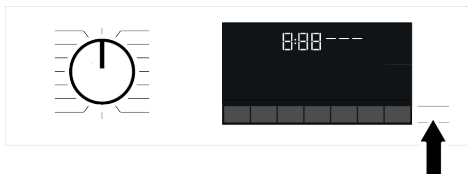

4. Luminile indicatorului urmărire program, de pe ecran, vor prezenta pasul curent al programului.

### 6.11 Blocarea uşii de încărcare

Uşa de serviciu a maşinii are un sistem de blocare care împiedică deschiderea uşii de încărcare în cazul în care nivelul apei este nepotrivit.

Simbolul „Uşă blocată” apare pe ecran în momentul când uşa de încărcare este blocată.



**i** Dacă este selectată funcţia de control la distanţă, uşa va fi încuiată. Pentru a deschide uşa, trebuie să dezactivaţi funcţia de telecomandă fie prin apăsarea butonului de telecomandă, fie prin schimbarea poziţiei programului.

#### Deschiderea uşii de încărcare în cazul unei căderi de curent:

**i** În caz de pană de curent, puteţi folosi mânerul de urgenţă al uşii de încărcare de sub capacul filtrului pompei, pentru a deschide manual uşa de încărcare.

**!** Pentru a evita supra încălzirea apei înainte de a deschide uşa de încărcare, asiguraţi-vă că nu există apă în interiorul maşinii.

1. Opriţi şi scoateţi aparatul din priză.
2. Deschideţi capacul filtrului pompei.

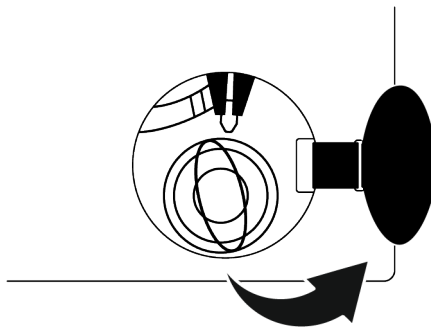

3. Trageţi în jos cu o unealtă mânerul de urgenţă al uşii de încărcare, şi eliberaţi. Apoi, deschideţi, uşa de încărcare.
4. Dacă uşa de încărcare nu se deschide, repetaţi pasul anterior.

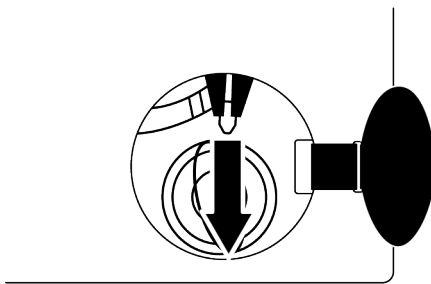

### 6.12 Modificarea selecţiilor după începerea programului

#### Adăugarea rufelor după începerea programului

Dacă nivelul apei din maşină este potrivit când apăsaţi butonul Pornire/Pauză, blocarea uşii va fi dezactivată şi uşa se va deschide, permiţându-vă să adăugaţi articole de îmbrăcăminte. Simbolul de blocare a uşii de pe ecran se stinge când blocarea uşii este dezactivată. După adăugarea articolelor de îmbrăcăminte, închideţi uşa şi apăsaţi din nou butonul Pornire / Pauză pentru a relua ciclul de spălare.

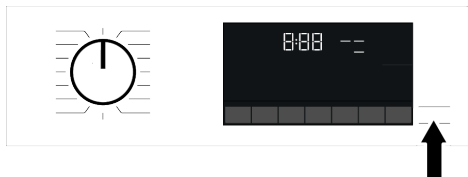

Dacă nivelul apei din mașină nu este potrivit când apăsați butonul Pornire/Pauză, blocarea ușii nu poate fi dezactivată și simbolul de blocare a ușii rămâne aprins pe ecran.

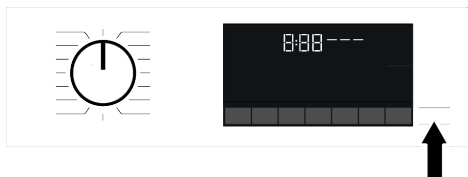

**i** Dacă temperatura apei din mașină este mai mare de 50°C, nu puteți dezactiva blocarea ușii din motive de siguranță, chiar dacă nivelul apei este potrivit.

#### Comutarea mașinii în modul pauză:

Apăsați butonul Pornire/Pauză pentru a comuta mașina în modul pauză. Simbolul Pauză va clipi pe ecran.

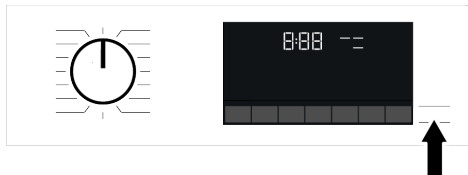

#### Modificarea selecției programului după începerea programului:

În momentul funcționării programului curent, nu este permisă modificarea programului. Puteți selecta noul program după comutarea programului curent în modul pauză.

**i** Programul selectat pornește din nou.

#### Modificarea funcției auxiliare, vitezei și temperaturii:

În funcție de faza în care a ajuns programul, puteți anula sau activa funcțiile auxiliare. Consultați, „Selectarea funcțiilor auxiliare”. De asemenea, puteți modifica setările de viteză și temperatură. Consultați, „Selectare viteză centrifugare” și „Selectare temperatură”.

**i** Ușa de încărcare nu se va deschide dacă temperatura apei din mașină este ridicată sau nivelul apei este deasupra pragului de deschidere a ușii.

#### 6.13 Anularea programului

Programul este anulat atunci când butonul pentru selecția programului este rotit la un program diferit sau mașina este oprită și repornită cu ajutorul butonului de selectare a programului

**i** Dacă rotiți butonul de selectare a programului când funcția Blocare acces copil este activată, programul nu se va anula. Mai întâi trebuie să anulați funcția Blocare acces copil. Dacă doriți să deschideți ușa de încărcare după ce ați anulat programul, dar nu este posibil să o deschideți deoarece nivelul apei din mașină este deasupra pragului de deschidere a ușii, rotiți butonul Selectare program către programul Pompă+Centrifugare și evacuați apa din mașină.

#### 6.14 Finalizarea programului

În momentul când programul este finalizat, simbolul Finalizare apare pe ecran.

Dacă nu apăsați vreun buton timp de 10 minute, mașina va comuta către modul OFF (OPRIT). Ecranul și toți indicatorii sunt opriți.

Pașii finalizați ai programului vor fi afișați dacă apăsați butonul Pornit/Oprit.

## 6.15 Caracteristica HomeWhiz și funcția Remote Control (Control la distanță)

Puteți să verificați mașina de spălat utilizând dispozitive inteligente și să obțineți informații despre starea mașinii prin intermediul funcției HomeWhiz. Puteți efectua multe operațiuni pe mașină cu ajutorul dispozitivului inteligent, utilizând aplicația HomeWhiz. În plus, puteți utiliza anumite proprietăți numai cu funcția HomeWhiz.

Trebuie să descărcați aplicația HomeWhiz din magazinul de aplicații al dispozitivului dvs. inteligent pentru a utiliza funcția Wi-Fi a mașinii.

Pentru a utiliza aplicația, asigurați-vă că dispozitivul dvs. inteligent este conectat la internet.

Dacă utilizați aplicația pentru prima dată, finalizați înregistrarea contului de utilizator urmând instrucțiunile din aplicație. Puteți utiliza toate produsele HomeWhiz din locuința dvs. prin intermediul acestui cont după finalizarea înregistrării.

Bluetooth-ul dispozitivului dvs. inteligent trebuie să fie activat, iar dispozitivul dvs. trebuie să fie conectat la internet în timpul configurării. Dispozitivul dvs. inteligent ar trebui să fie aproape de mașina de spălat. După configurare, funcția Bluetooth poate fi dezactivată sau dispozitivul dvs. inteligent nu trebuie să fie aproape de mașina de spălat. Puteți utiliza produsul cu condiția ca dispozitivul dvs. inteligent să fie conectat la internet.

Puteți apăsa pe fila "Devices" (Dispozitive) din aplicație pentru a vedea aparatele asociate cu contul dvs. Puteți efectua operațiunea de asociere a utilizatorului pentru aceste produse pe această pagină. După configurarea aplicației, mașina de spălat vă poate oferi notificări instantanee privind starea mașinii prin intermediul dispozitivului dvs. inteligent cu ajutorul funcției HomeWhiz.

### Mașina de spălat vă va trimite notificări prin intermediul aplicației HomeWhiz în următoarele cazuri:

- La sfârșitul programului,
- Când este deschisă ușa mașinii de spălat,
- În caz de avertizare de întrerupere a apei,
- În cazul unui avertisment de securitate,



Pentru a utiliza funcția HomeWhiz, asigurați-vă că aplicația HomeWhiz este instalată pe dispozitivul dvs. inteligent și că mașina de spălat este conectată la rețeaua Wi-Fi de acasă. Atunci când mașina de spălat nu este conectată la rețea, aceasta funcționează ca o mașină fără funcția HomeWhiz. Produsul trebuie să funcționeze cu o conexiune la rețeaua wireless din rețeaua dvs. de acasă. Comenzile efectuate din aplicație vor fi activate prin această rețea. Prin urmare, puterea semnalului wireless în apropierea locației mașinii trebuie să fie corespunzătoare. Funcționează în banda de frecvență HomeWhiz 2,4 GHz. Vă rugăm accesați link-ul [www.homewhiz.com](http://www.homewhiz.com) pentru a vedea versiunile pentru Android și IOS compatibile cu aplicația HomeWhiz.



Toate măsurile de siguranță descrise în secțiunea cu titlul „**INSTRUCȚIUNI GENERALE DE SIGURANȚĂ**” din manualul de utilizare sunt de asemenea aplicabile și în cazul operării la distanță cu funcția HomeWhiz.

### 6.15.1 Configurarea aplicației HomeWhiz

Pentru ca aplicația să funcționeze, între produsul dvs. și aplicație trebuie să se stabilească o conexiune. Urmăriți pașii de mai jos pentru a stabili această conexiune.

1. Dacă adăugați un dispozitiv pentru prima dată, atingeți fila „Appliances (Aparate)” din aplicația HomeWhiz. Selectați butonul „ADĂUGAȚI APARAT” (apăsați aici pentru a configura un aparat nou) din colțul dreapta sus. Efectuați configurarea urmând simultan pașii de mai jos și pașii din aplicația HomeWhiz.
2. Pentru a începe procedura de configurare, asigurați-vă că mașina este oprită. Apăsați și mențineți apăsat butonul Temperatură și butonul funcției Remote Control simultan, timp de 3 secunde, pentru a comuta mașina în modul de configurare HomeWhiz.

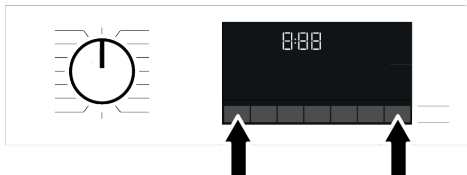

3. Când vă aflați în modul de configurare HomeWhiz, pe ecran apare o animație, iar pictograma Conexiune wireless clipește până când aparatul se conectează la internet. În acest mod, numai butonul pentru programe va fi activ. Alte butoane vor fi inactice.

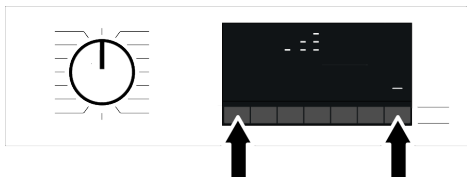

4. Urmăți instrucțiunile de pe ecranul aplicației HomeWhiz.
5. Așteptați până când instalarea este finalizată. Când s-a finalizat configurarea, dați un nume mașinii dumneavoastră de spălat. Acum, puteți vizualiza produsul adăugat în aplicația HomeWhiz.



Mașina dumneavoastră de spălat se va închide automat în decurs de 5 minute dacă configurarea nu s-a realizat cu succes. În această situație va trebui să reluați de la început întregul proces de configurare. Dacă problema persistă, vă rugăm să apelați la o unitate autorizată de service. Puteți utiliza mașina de spălat cu mai multe dispozitive inteligente. Pentru aceasta, descărcați aplicația HomeWhiz și pe celălalt dispozitiv inteligent. Când acționați aplicația, va trebui să vă autentificați în contul creat anterior și cu care ați asociat mașina dumneavoastră de spălat. În caz contrar, citiți „Configurarea mașinii de spălat conectată la contul altei persoane”.

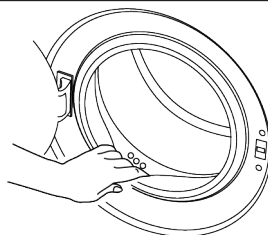

Aplicația HomeWhiz vă poate solicita să introduceți seria produsului aflată pe eticheta acestuia. Puteți găsi eticheta produsului pe interiorul ușii aparatului. Numărul produsului este pe această etichetă.



### 6.15.2 Configurarea unei mașini de spălat conectate la contul altei persoane

Dacă mașina de spălat pe care doriți să o utilizați a fost introdusă anterior în sistem cu contul altcuiva, trebuie să stabiliți o nouă conexiune între aplicația HomeWhiz și produs.

1. Descărcați aplicația HomeWhiz pe noul dispozitiv inteligent pe care doriți să-l utilizați.
2. Creați un cont nou și autentificați-vă în acesta din aplicația HomeWhiz.
3. Urmați pașii descriși în HomeWhiz Setup parcurgeți procedura de configurare.



Având în vedere că funcția HomeWhiz și funcționalitatea de telecomandă a produsului funcționează prin intermediul tehnologiei Bluetooth sau Wi-Fi, în funcție de modelul produsului, este important să rețineți că doar o singură aplicație HomeWhiz poate controla produsul la un moment dat.

### 6.15.3 Ștergerea asocierii contului HomeWhiz

Urmați pașii următori pentru a șterge mașina de spălat asociată anterior cu contul altei persoane.

1. Porniți mașina cu ajutorul butonului de program.
2. Când mașina dumneavoastră este în funcțiune, țineți apăsat butoanele Remote Control și Setare Temp de finalizare pentru 5 secunde.

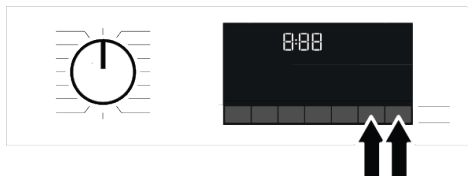

3. Veți auzi o avertizare sonoră pentru a notifica solicitarea dumneavoastră după numărătoarea inversă de pe ecran. Ștergerea asocierii va dura câteva secunde.

După această operațiune, nu puteți utiliza funcția HomeWhiz cu mașina de spălat cât timp nu faceți altă configurare.

Nu este necesar ca produsul dumneavoastră să fie conectat la internet, pentru a șterge asocierea contului. Solicitarea dumneavoastră va fi primită. Această asociere va fi ștearsă automat la prima conectare a produsului la internet.

### 6.15.4 Funcția Telecomenzii și utilizarea acesteia

După configurarea HomeWhiz, funcția conexiune wireless va porni automat. Pentru a activa sau dezactiva conexiunea wireless, consultați "Conexiune wireless". Dacă opriți și porniți aparatul în timp ce conexiunea wireless este activă, acesta se va reconecta automat. În cazul schimbării parolei de rețea sau al opririi modemului, conexiunea wireless se va opri automat. Din acest motiv, va trebui să activați din nou conexiunea wireless dacă doriți să utilizați funcția de telecomandă.

Puteți verifica simbolul conexiunii wireless de pe ecran, pentru a monitoriza starea conexiunii dumneavoastră. Dacă simbolul este aprins continuu, înseamnă că aveți conexiune la internet. Dacă simbolul clipește, înseamnă că aparatul încearcă să se conecteze. Dacă simbolul este stins, nu există conexiune.



Atunci când conexiunea wireless este activată în produsul dvs., funcția de telecomandă va putea fi selectată. Dacă nu poate fi selectată funcția de telecomandă, verificați starea conexiunii. Dacă nu se poate stabili conexiunea, repetați setările de configurare inițiale ale aparatului.

Dacă doriți să controlați mașina de spălat de la distanță, trebuie să activați funcția de telecomandă prin apăsarea butonului Telecomandă de pe panoul de comandă. După ce este stabilit accesul la produs, veți vedea un ecran similar celui de mai jos.



Atunci când este activată funcția Remote Control, puteți numai să opriți mașina și să urmăriți starea mașinii de spălat. De asemenea, toate funcțiile în afară de blocarea pentru copii pot fi gestionate prin aplicație.

Puteți urmări dacă funcția de telecomandă este activată sau dezactivată prin intermediul indicatorului de funcție de pe afișaj.

În cazul în care funcția de telecomandă este dezactivată, toate operațiunile sunt gestionate de mașina de spălat și numai urmărirea stării este permisă prin intermediul aplicației.

Este posibil ca funcția de telecomandă să nu fie activată dacă conexiunea de la distanță este dezactivată sau dacă ușa produsului este pornită.

Odată activată, funcția de telecomandă a mașinii de spălat rămâne activă, cu excepția unor circumstanțe specifice. Această funcție vă permite să controlați mașina prin intermediul internetului, indiferent dacă mașina este pornită sau oprită și indiferent de locația dumneavoastră.

În anumite cazuri, se dezactivează singură din motive de siguranță:

- Când se întrerupe curentul în timpul funcționării mașinii de spălat.
- Când este deschisă ușa mașinii de spălat.
- Când este rotit butonul de programe și este selectat un alt program sau dispozitivul este oprit.

### 6.15.5 Afișarea valorilor de consum HomeWhiz

Produsul are o funcție de gestionare a consumului. Caracteristicile acestei funcții pot varia în funcție de diferitele modele de produse, incluzând funcționalități precum monitorizarea consumului de energie, monitorizarea consumului de apă și multe altele. Pentru ca această funcție să funcționeze, produsul trebuie să fie adăugat la HomeWhiz și conectat la internet.

Cu ajutorul acestei funcții, puteți urmări datele de consum ale produsului inteligent la diferite intervale de timp și puteți beneficia de sugestii personalizate în vederea reducerii consumului.



Vă rugăm să rețineți că datele de consum afișate în aplicația HomeWhiz au doar un scop informativ și este posibil să nu reflecte cu exactitate consumul real.

Valorile specificate pe eticheta produsului sunt determinate în condiții standardizate de laborator. Rețineți că cifrele reale de consum pot varia în funcție de modelele individuale de utilizare și de condițiile climatice diferite.

### 6.15.6 Depanare

Urmați pașii dacă întâmpinați probleme cu controlul sau cu conexiunea. Observați dacă problema persistă sau nu, după luarea măsurii respective.

1. Verificați dacă dispozitivul inteligent este conectat la rețeaua de acasă corespunzătoare.
2. Reporniți aplicația produsului.
3. Dezactivați și activați Bluetooth sau Wi-Fi prin intermediul panoului de control, în funcție de modelul produsului dumneavoastră.

4. Dacă nu funcționează conexiunea urmând pașii de mai sus, repetați setările de configurare inițiale ale mașinii de spălat.

Dacă problema persistă, contactați un agent de service autorizat.

## 7 Întreținerea și curățarea



Vă rugăm să citiți mai întâi „Instrucțiunile pentru siguranță”!

Durata de viață a produsului se prelungeste și problemele frecvente se vor reduce dacă este curățat la intervale regulate.

### 7.1 Curățarea sertarului pentru detergent

Curățați periodic (odată la fiecare 4 până la 5 cicluri de spălare) sertarul pentru detergent așa cum este prezentat mai jos, pentru prevenirea depunerilor de detergent praf.

Curățați sifonul dacă s-a acumulat apă în exces sau a rămas un amestec de balsam în compartimentul pentru balsam.

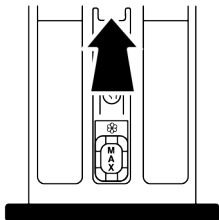

1. Apăsăți pe partea marcată a sifonului din compartimentul pentru balsam apoi trageți sertarul spre dumneavoastră pentru a îl scoate.
2. Ridicați și îndepărtați sifonul din spate așa cum este prezentat.
3. Limpeziți sertarul și sifonul în chiuvetă cu apă caldă din abundență. Folosiți mănuși sau o perie potrivită pentru a evita contactul reziduurilor din sertar cu pielea dumneavoastră.
4. După curățare potriviți ferm sertarul și sifonul înapoi în mașină.

### 7.2 Curățarea ușii de încărcare și a tamburului

Pentru mașinile cu un program de curățare a tamburului, consultați secțiunea Utilizarea produsului.



Repetăți procesul de Curățare tambur la fiecare 2 luni.

**NOTIFICARE:** Folosiți o soluție anticalcar adecvată pentru mașini de spălat.

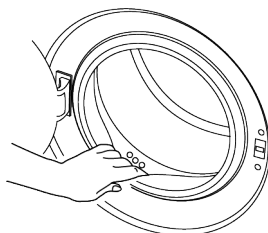

După fiecare spălare, asigurați-vă că în produs nu au rămas substanțe străine. Dacă orificiile din burduful ușii prezentate în imagine sunt infundate, eliberați-le folosind o scobitoare.

Obiectele metalice străine vor provoca pete de rugină în tambur. Curățați petele de pe suprafața tamburului folosind substanțe de curățare pentru oțel inoxidabil.

Nu folosiți bureți de oțel sau sârmă. Acestea vor deteriora suprafețele vopsite, cromate și din plastic.

Vă recomandăm să ștergeți burduful ușii cu o cârpă uscată și curată la finalizarea programului. Astfel vor fi înlăturate reziduurile de pe burduful ușii mașinii dumneavoastră de spălat și se va preveni astfel apariția mirosurilor neplăcute.

### 7.3 Curățarea corpului și panoului de comandă

Ștergeți corpul produsului folosind apă cu săpun sau detergent ușor tip gel non-coroziv dacă este necesar, și uscați-l cu un material textil moale.

Pentru curățarea panoului de control, utilizați doar un material textil moale și umed. Nu utilizați produse de curățare care conțin înălbitor.

### 7.4 Curățarea filtrelor de alimentare cu apă

Există un filtru la capătul fiecărei valve de admisie a apei montată în partea posterioară a mașinii și, de asemenea, la capătul fiecărui furtun de admisie a apei unde acestea se conectează la robinet. Aceste filtre previn pătrunderea substanțelor străine și impurităților din apă în produsul dumneavoastră. Filtrele trebuie curățate dacă sunt murdare.

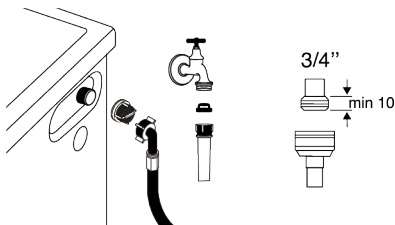

1. Închideți robinetele.
2. Demontați piulițele furtunurilor de alimentare cu apă pentru a putea accesa filtrele racordurilor de alimentare cu apă și pentru a le curăța cu o perie potrivită. Dacă filtrele sunt prea murdare, scoateți-le din poziție cu un clește și curățați-le.
3. Scoateți filtrele și garniturile din capetele plate ale furtunurilor de alimentare cu apă și curățați-le foarte bine sub jet de apă.
4. Montați la loc cu grijă garniturile și filtrele și strângeți manual piulițele acestora.

### 7.5 Evacuarea apei rămase și curățarea filtrului pompei

Sistemul de filtre al produsului dumneavoastră previne înfundarea rotorului pompei cu obiecte solide cum ar fi nasturii, monedele și fibrele de țesături în timpul evacuării apei în urma spălării.

Astfel, apa va fi evacuată fără probleme și durata de funcționare a pompei va crește.

Dacă produsul nu evacuează apa din interior, filtrul pompei este înfundat. Filtrul trebuie curățat de fiecare dată când este înfundat sau la fiecare 3 luni. Pentru curățarea filtrului pompei, mai întâi trebuie evacuată apa.

Suplimentar, înainte ca produsul să fie transportat (de exemplu atunci când vă mutați în altă locuință) apa trebuie evacuată în totalitate.



#### NOTĂ:

Impuritățile rămase în filtrul pompei pot deteriora produsul dumneavoastră sau pot cauza zgomote deranjante.

Dacă locuiți în zone predispuse la îngheț, nu uitați să închideți robinetul de apă, să deconectați furtunul principal și să goliți apa din produs atunci când acesta nu este utilizat.

După fiecare utilizare, închideți robinetul la care este conectat furtunul principal.

#### Pentru a curăța filtrul murdar și pentru a evacua apa:

1. Decuplați produsul de la priză pentru a întrerupe alimentarea cu energie.



Temperatura apei din interiorul produsului poate ajunge până la 90 °C. Pentru a evita riscul de opărire, curățați filtrul numai după ce apa din produs s-a răcit

2. Deschideți capacul filtrului.

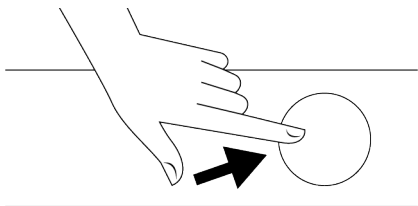

3. Urmați procedurile de mai jos pentru evacuarea apei.

**Dacă produsul nu este prevăzut cu un furtun pentru evacuarea apei în caz de urgență, pentru a evacua apa procedați astfel:**



- Amplasați un recipient mare la capătul furtunului pentru a capta apa scursă din filtru.

## 8 Depanare



Vă rugăm să citiți mai întâi „Instrucțiunile pentru siguranță”!

**Programele nu pornesc după ce ușa de serviciu este închisă.**

- Butonul Pornire/Pauză/Anulare nu a fost apăsat. >>> Apăsați butonul Pornire/Pauză/Anulare.
- În caz de încărcare excesivă închiderea ușii poate fi dificilă. >>> Reduceți cantitatea de rufe și verificați că ușa se închide în mod corespunzător.

**Programul nu poate fi pornit sau selectat.**

- Produsul s-a comutat în modul de protecție a mașinii din cauza unei probleme de alimentare (tensiune, presiune apă etc.). >>> În funcție de modelul produsului, selectați alt program prin rotirea butonului Program Selection (Selecție program) sau pentru anularea unui program apăsați continuu pentru 3 secunde butonul On/Off (Pornit/Oprit). Programul anterior va fi anulat. Observați Anularea programului ► 35]

- Când filtrul pompei începe să prezinte scurgeri de apă, slăbiți-l prin rotire (în sens invers acelor de ceasornic) Direcționați apa care se scurge în recipientul din fața filtrului. Să aveți la îndemână o cârpă pentru a șterge stropii de apă.
- Când apa se scurge din produs, rotiți complet filtrul pompei și îndepărtați-l.
- 1. Curățați reziduurile din filtru precum și fibrele din jurul rotorului pompei, dacă este cazul.
- 2. Înlocuiți filtrul.
- 3. În cazul în care capacul filtrului este compus din două bucăți, închideți-l apăsând lamela. Dacă este fabricat dintr-o singură piesă, mai întâi fixați lamelele pe partea interioară în locașul lor și apoi apăsați pe partea superioară pentru a închide.

**Apă în interiorul mașinii de spălat.**

- Este posibil ca în mașină să existe apă rămasă din timpul proceselor de control al calității. >>> Aceasta nu este o defecțiune; apa nu este periculoasă pentru mașină.

**Mașina nu se alimentează cu apă.**

- Robinetul este închis. >>> Deschideți robinetul.
- Furtunul de alimentare cu apă este îndoit. >>> Neteziți furtunul.
- Filtrul de alimentare cu apă este înfundat. >>> Curățați filtrul.
- Ușa de serviciu nu este închisă. >>> Închideți ușa.

**Mașina nu evacuează apă.**

- Furtunul de evacuare al apei este înfundat sau răsucit. >>> Curățați sau întindeți furtunul.
- Filtrul pompei este înfundat. >>> Curățați filtrul pompei.

**Mașina vibrează sau face zgomot.**

- Mașina nu este echilibrată. >>> Reglați picioarele de pentru a echilibra produsul.

- O substanță solidă a pătruns în filtrul pompei. >>> Curățați filtrul pompei.
- Bolțurile de fixare pentru transport nu au fost demontate. >>> Demontați bolțurile de fixare pentru transport.
- Cantitatea de rufe din mașină este prea mică. >>> Adugați mai multe rufe în mașină.
- O cantitate excesivă de rufe a fost introdusă în mașină. >>> Scoateți o parte din rufe din mașină sau distribuiți-le manual în mașină pentru a o echilibra.
- Produsul se sprijină de un articol rigid. >>> Asigurați-vă că mașina nu se sprijină de alte obiecte.
- Ușa de serviciu poate fi blocată de presiunea exercitată asupra sa. >>> Prindeți mânerul și împingeți și trageți de ușă pentru a o elibera și a o deschide.
- Dacă nu este alimentată, ușa de serviciu a mașinii nu se va deschide. >>> Pentru a deschide ușa de serviciu, deschideți capacul filtrului pompei și trageți mânerul de urgență poziționat în partea din spate a acestui capac. Observați Blocarea ușii de încărcare [► 34]

### **Există scurgere de apă prin partea inferioară a mașinii.**

- Furtunul de evacuare al apei este înfundat sau răsucit. >>> Curățați sau întindeți furtunul.
- Filtrul pompei este înfundat. >>> Curățați filtrul pompei.

### **Mașina s-a oprit imediat după începerea programului.**

- Mașina de spălat s-a oprit temporar din cauza tensiunii joase. >>> Își va relua programul când tensiunea va ajunge la un nivel normal.

### **Mașina evacuează apa imediat după alimentare.**

- Furtunul de evacuare nu se află la înălțimea potrivită. >>> Conectați furtunul de evacuare conform instrucțiunilor din manualul de utilizare.

### **În timpul spălării nu se vede apa din mașină.**

- Apa se află în partea invizibilă a produsului. >>> Aceasta nu este o defectiune.

### **Ușa de serviciu nu poate fi deschisă.**

- Blocarea ușii de serviciu este activată datorită nivelului apei din produs. >>> Evacuați apa folosind programul Evacuare sau Centrifugare.
- Mașina încălzește apa sau este în etapa de centrifugare. >>> Așteptați terminarea programului.

### **Spălarea durează mai mult decât este specificat în manualul de utilizare. (\*) (\*)**

- Presiunea apei este scăzută. >>> Mașina așteaptă până când este alimentată cu o cantitate suficientă de apă, pentru a preveni scăderea calității spălării din cauza unei cantități insuficiente de apă. Prin urmare, durata programului de spălare crește.
- Tensiunea este scăzută. >>> Când tensiunea este joasă, durata programului de spălare este prelungită pentru a evita spălarea necorespunzătoare.
- Temperatura de intrare a apei este scăzută. >>> Durata de încălzire a apei crește în sezonul rece. De asemenea, durata programului de spălare crește pentru a evita spălarea necorespunzătoare.
- Numărul de limpeziri și/sau cantitatea de apă de limpezire s-a mărit. >>> Mașina crește cantitatea de apă de limpezire în momentul când este necesară o limpezire bună și adaugă un pas suplimentar de limpezire dacă este necesar.
- A apărut o spumă excesivă și sistemul automat de absorbție a spumei a fost activat datorită unei utilizări excesive a detergentului. >>> Folosiți cantitatea recomandată de detergent.

### **Durata programului nu efectuează numărătoarea inversă. (Pe modelele cu ecran) (\*)**

- Cronometrul se poate opri în timpul alimentării cu apă. >>> Indicatorul cronometrului nu arată numărătoarea inversă până când mașina nu este

alimentată cu o cantitate suficientă de apă. Mașina va aștepta până când există o cantitate suficientă de apă pentru a evita spălarea necorespunzătoare cauzată de lipsa apei. Indicatorul cronometrului va relua numărătoarea inversă ulterior.

- Cronometrul se poate opri în timpul încălzirii apei. >>> Indicatorul cronometrului nu va acționa numărătoarea inversă decât în momentul în care mașina ajunge la temperatura selectată.
- Cronometrul se poate opri în timpul etapei de centrifugare. >>> Sistemul de detectare automată a dezechilibrării a fost activat datorită distribuției inegale a rufelor în mașină.

#### **Durata programului nu efectuează numărătoarea inversă. (\*)**

- Există o distribuire inegală în mașină. >>> Sistemul de detectare automată a dezechilibrării a fost activat datorită distribuției inegale a rufelor în mașină.

#### **Mașina nu se comută la pasul de centrifugare. (\*)**

- Există o distribuire inegală în mașină. >>> Sistemul de detectare automată a dezechilibrării a fost activat datorită distribuției inegale a rufelor în mașină.
- Mașina nu centrifughează dacă apa nu este evacuată complet. >>> Verificați filtrul și furtunul de evacuare.
- A apărut o spumă excesivă și sistemul automat de absorbție a spumei a fost activat datorită unei utilizări excesive a detergentului. >>> Folosiți cantitatea recomandată de detergent.

#### **Performanța de spălare este slabă: Rufe devin gri. (\*\*)**

- A fost folosită o cantitate insuficientă de detergent pe o perioadă îndelungată de timp. >>> Folosiți cantitatea de detergent recomandată în funcție de duritatea apei și cantitatea de rufe.

- Spălarea a fost efectuată la temperaturi scăzute pe o perioadă lungă de timp. >>> Selectați temperatura corespunzătoare pentru rufe care urmează a fi spălate.
- Cantitate insuficientă de detergent este folosită împreună cu apa dură. >>> Utilizarea unei cantități insuficiente de detergent în apa dură provoacă aderarea reziduurilor la rufe, care devin gri în timp. După apariția nuanței de gri, aceasta este dificil de îndepărtat. Folosiți cantitatea de detergent recomandată în funcție de duritatea apei și cantitatea de rufe.
- Este utilizată o cantitate prea mare de detergent. >>> Folosiți cantitatea de detergent recomandată în funcție de duritatea apei și cantitatea de rufe.

#### **Performanța de spălare este slabă: Petele persistă sau rufe nu sunt albe. (\*\*)**

- A fost utilizată o cantitate insuficientă de detergent. >>> Folosiți cantitatea de detergent recomandată în funcție de duritatea apei și cantitatea de rufe.
- A fost încărcată o cantitate excesivă de rufe. >>> Nu încărcăți produsul în exces. Introduceți cantitățile recomandate în „Tabel de programe și comandă”.
- Selectare incorectă a programului și a temperaturii. >>> Selectați programul și temperatura corespunzătoare pentru rufe care urmează a fi spălate.
- Este utilizat un tip incorect de detergent. >>> Folosiți detergent original potrivit cu produsul.
- Este utilizată o cantitate prea mare de detergent. >>> Introduceți detergentul în compartimentul corect. Nu amestecați înălbitorul cu detergentul.

#### **Performanța de spălare este slabă: Pete uleioase apărute pe rufe. (\*\*)**

- Tamburul nu a fost curățat în mod regulat. >>> Curățați regulat tamburul. Pentru această procedură, consultați Curățarea ușii de încărcare și a tamburului ▶ 40]

### **Performanța de spălare este slabă: Rufele au un miros neplăcut. (\*\*)**

- Pe tambur s-au format mirosuri și straturi de bacterii în urma spălării continue la temperaturi joase și/sau cu programe scurte. >>> Lăsați compartimentul pentru detergent și ușa de serviciu întredeschise după fiecare spălare. Astfel, se va evita formarea unui mediu umed în mașină, favorabil bacteriilor.

### **Culoarea rufelor este decolorată. (\*\*)**

- A fost încărcată o cantitate excesivă de rufe. >>> Nu încărcare produsul în exces.
- Detergentul folosit este umed. >>> Păstrați detergentul într-un recipient închis și uscat și nu îl expuneți la temperaturi excesive.
- O temperatură mai ridicată este selectată. >>> Selectați programul și temperatura în funcție de tipul și gradul de murdărire al rufelor.

### **Mașina de spălat nu limpezește bine.**

- Cantitatea, marca și condițiile de depozitare ale detergentului folosit sunt inadecvate. >>> Folosiți detergentul potrivit pentru mașina de spălat și rufele dumneavoastră. Păstrați detergentul într-un recipient închis și uscat și nu îl expuneți la temperaturi excesive.
- Detergentul a fost introdus în compartimentul incorect. >>> Dacă detergentul este introdus în compartimentul de prespălare fără a fi selectat ciclul de prespălare, mașina va introduce în cuvă acest detergent în timpul etapei de clătire sau tratare cu balsam. Introduceți detergentul în compartimentul corect.
- Filtrul pompei este înfundat. >>> Verificați filtrul.
- Furtunul de evacuare este îndoit. >>> Verificați furtunul de evacuare.

### **Rufele devin rigide după spălare. (\*\*)**

- A fost utilizată o cantitate insuficientă de detergent. >>> Folosirea unei cantități insuficiente de detergent în apa dură

poate duce în timp la rigidizarea rufelor. Folosiți cantitatea de detergent recomandată în funcție de durezza apei.

- Detergentul a fost introdus în compartimentul incorect. >>> Dacă detergentul este introdus în compartimentul de prespălare fără a fi selectat ciclul de prespălare, mașina va introduce în cuvă acest detergent în timpul etapei de clătire sau tratare cu balsam. Introduceți detergentul în compartimentul corect.
- Detergentul s-a amestecat cu balsamul. >>> Nu amestecați balsamul cu detergentul. Curățați și spălați sertarul cu apă fierbinte.

### **Rufele nu miros ca balsamul. (\*\*)**

- Detergentul a fost introdus în compartimentul incorect. >>> Dacă detergentul este introdus în compartimentul de prespălare fără a fi selectat ciclul de prespălare, mașina va introduce în tambur acest detergent în timpul etapei de limpezire sau tratare cu balsam. Curățați și spălați sertarul cu apă fierbinte. Introduceți detergentul în compartimentul corect.
- Detergentul s-a amestecat cu balsamul. >>> Nu amestecați balsamul cu detergentul. Curățați și spălați sertarul cu apă fierbinte.

### **Reziduuri de detergent în sertarul de detergent. (\*\*)**

- Detergentul a fost introdus în sertarul ud. >>> Uscați sertarul pentru detergent înainte de a introduce detergentul.
- Detergentul s-a umezit. >>> Păstrați detergentul într-un recipient închis și uscat și nu îl expuneți la temperaturi excesive.
- Presiunea apei este scăzută. >>> Verificați presiunea apei.
- Detergentul din compartimentul principal de spălare s-a umezit în timpul alimentării cu apă pentru prespălare. Orificiile din compartimentul pentru detergent sunt blocate. >>> Verificați orificiile și desfundați-le dacă este cazul.

- Există o problemă cu valvele sertarului pentru detergent. >>> Contactați un agent de service autorizat.
- Detergentul s-a amestecat cu balsamul. >>> Nu amestecați balsamul cu detergentul. Curățați și spălați sertarul cu apă fierbinte.
- Tamburul nu a fost curățat în mod regulat. >>> Curățați regulat tamburul. Pentru această procedură, consultați Curățarea ușii de încărcare și a tamburului [► 40]

### Se formează spumă în exces în mașină.

(\*\*)

- Se folosesc detergenți necorespunzători pentru mașina de spălat. >>> Folosiți detergent corespunzător pentru mașina de spălat.
- Este utilizată o cantitate prea mare de detergent. >>> Folosiți numai cantitatea recomandată de detergent.
- Detergentul a fost păstrat în condiții improprii. >>> Păstrați detergentul într-un recipient închis și la loc uscat. Nu păstrați detergentul în locuri excesiv de călduroase.
- Se generează spumă excesivă din cauza texturii țesăturilor cu ochiuri cum ar fi tului. >>> Folosiți cantități reduse de detergent pentru acest tip de materiale.
- Detergentul a fost introdus în compartimentul incorect. >>> Asigurați-vă că puneți detergentul în compartimentul corespunzător.
- Se alimentează prea rapid cu balsam. >>> Posibilă problemă cu valvele sau dozatorul de detergent. Contactați un agent de service autorizat.

### Spuma se revarsă din sertarul detergentului.

- A fost folosit prea mult detergent. >>> Amestecați o lingură de balsam cu ½ litru de apă și turnați-l în compartimentul principal al sertarului pentru detergent. >>> Introduceți detergentul potrivit în mașină pentru programe și cantitatea maximă indicată în "Tabelul de programe și consum". Dacă utilizați substanțe chimice suplimentare (agenți de eliminat pete, înălbitori etc.), reduceți cantitatea de detergent.

### Rufele rămân umede la finalizarea programului. (\*)

- A apărut o spumă excesivă și sistemul automat de absorbție a spumei a fost activat datorită unei utilizări excesive a detergentului. >>> Folosiți cantitatea recomandată de detergent.

(\*) Produsul nu se comută în etapa de centrifugare în momentul când rufele nu sunt distribuite în mod egal în tambur pentru a preveni deteriorarea mașinii și afectarea mediului înconjurător. Rufele trebuie rearanjate și recentrifugate.

(\*\*) Nu se aplică curățarea regulată a tamburului. Curățați regulat tamburul. Observați Curățarea ușii de încărcare și a tamburului [► 40]



Dacă nu puteți elimina problema, cu toate că urmăriți instrucțiunile din această secțiune, consultați dealerul dumneavoastră sau agentul de service autorizat. Nu încercați niciodată să reparați mașina defectă pe cont propriu.



Pentru informații relevante de depanare consultați secțiunea HomeWhiz.

## 9 DECLINAREA RESPONSABILITĂȚII/AVERTISMENT

Unele defecțiuni (simple) pot fi gestionate în mod adecvat de către utilizatorul final fără nicio problemă de siguranță sau utilizare nesigură, cu condiția ca acestea să

fie efectuate în limitele și în conformitate cu instrucțiunile care urmează (consultați secțiunea „Auto-reparare”).

Prin urmare, cu excepția cazului în care se autorizează altfel în secțiunea „Auto-repararea” de mai jos, reparațiile se adresează reparatorilor profesioniști înregistrați pentru a evita problemele de siguranță. Un reparator profesionist înregistrat este un reparator profesionist căruia i s-a acordat acces de către producător la lista de instrucțiuni și piese de schimb ale acestui produs, în conformitate cu metodele prevăzute în Directiva 2009/125/CE.

**Cu toate acestea, numai agentul de service (adică reparatorii profesioniști autorizați) pe care îl puteți contacta la numărul de telefon din manualul de utilizare/cardul de garanție sau prin intermediul distribuitorului autorizat poate furniza servicii în condițiile de garanție.** Prin urmare, vă rugăm să rețineți că reparațiile efectuate de reparatori profesioniști (care nu sunt autorizați de Beko ) **anulează garanția.**

### **Auto-repararea**

Auto-repararea poate fi efectuată de către utilizatorul final în ceea ce privește următoarele piese de schimb: ușă, balamale și garnituri de ușă, alte garnituri, ansamblu de blocare a ușilor și periferice din plastic, cum ar fi dozatoarele de detergenti (o listă actualizată este de asemenea disponibilă în support.beko.com începând din 1 martie 2021)

În plus, pentru a asigura siguranța produsului și pentru a preveni riscul de vătămare corporală gravă, auto-repararea menționată va fi efectuată urmând instrucțiunile din manualul de utilizare pentru auto-reparare sau care sunt disponibile în support.beko.com Pentru

siguranța dumneavoastră, deconectați produsul înainte de a încerca orice auto-reparare.

Repararea și încercările de reparare ale utilizatorilor finali cu piese care nu sunt incluse în această listă și/sau care nu respectă instrucțiunile din manualele de utilizare pentru auto-reparare sau care sunt disponibile în <variable linkid="120400652" name="1017">WebAdress</variable> , pot genera probleme de siguranță care nu pot fi atribuite către support.beko.com și vor anula garanția produsului.

Prin urmare, se recomandă insistent ca utilizatorii finali să se abțină de la încercarea de a efectua reparații care nu se încadrează în lista menționată de piese de schimb, contactând în astfel de cazuri reparatori profesioniști autorizați sau reparatori profesioniști înregistrați. În caz contrar, astfel de încercări ale utilizatorilor finali pot cauza probleme de siguranță și pot deteriora produsul și, ulterior, pot cauza incendii, inundații, electrocutare și vătămări corporale grave.

De exemplu, dar fără a se limita la acestea, următoarele reparații trebuie adresate reparatorilor profesioniști autorizați sau reparatorilor profesioniști înregistrați: motor, grup electropompă, placă principală, placă de motor, placă de afișare, încălzitoare etc.

Producătorul/vânzătorul nu poate fi tras la răspundere în niciun caz în care utilizatorii finali nu respectă cele de mai sus.

Valabilitatea pieselor de schimb ale mașinii de spălat sau a uscătorului de rufe pe care le-ați achiziționat este de 10 ani. În această perioadă, vor fi disponibile piese de schimb originale pentru menținerea mașinii a uscătorului de rufe în stare de funcționare bună.

Când aparatul este oprit, prin apăsarea mai lungă a butoanelor 1 și 2 pentru funcție auxiliară va fi afișată o numărătoare inversă 3-2-1, precum și ciclurile de spălare complete ale aparatului.

După afișarea ciclului de spălare complet, sunt afișate codurile de eroare, dacă există. Verificați informațiile de pe afișaj în tabelul de mai jos.

Informații pe afișaj	Cauză	Soluție
Eroare	Algoritm de siguranță funcționează pe aparat.	Așteptați ca scrierea să treacă. După apăsarea butoanelor 1 și 2 pentru funcție auxiliară, verificați informațiile de pe afișaj.
SC	Plângerea dvs. nu este rezolvată în timpul verificării.	Apelați agentul de service autorizat.
E5	Filtrul pompei poate fi înfundat.	Curățați filtrul pompei. Consultați secțiunea „Evacuarea apei rămase și curățarea filtrului pompei”. Încercați la ciclul de rotație. Dacă problema nu este rezolvată, contactați departamentul de service.
E8	Este posibil ca mașina să nu preia apă.	<ul style="list-style-type: none"> <li>• Deschideți robinetele.</li> <li>• Asigurați-vă că nu există avarii în urma transportului.</li> <li>• Verificați conexiunea furtunului de intrare a apei; dacă furtunul este îndoit, îndreptați-l.</li> <li>• Curățați filtrul pompei. Consultați secțiunea „Evacuarea apei rămase și curățarea filtrului pompei”.</li> <li>• Închideți capacul frontal al mașinii. Asigurați-vă că capacul este blocat.</li> </ul> Pomii mașina încă o dată. Dacă problema nu este rezolvată, contactați departamentul de service.
E29	Produsul s-a comutat către modul de protecție a mașinii din cauza unei probleme de alimentare (tensiune, presiune apă etc.).	Pentru a anula programul, rotiți butonul de selectare a programului pentru a selecta alt program. Programul anterior va fi anulat. Consultați secțiunea „Anularea programului”. Dacă problema persistă, contactați departamentul de service.
E17	După finalizarea ciclului de spălare, mașina are spumă în exces în interior.	<ul style="list-style-type: none"> <li>• Păstrați detergenții într-un recipient închis și la loc uscat. Nu păstrați detergenții în locuri excesiv de calduroase.</li> <li>• Folosiți cantități reduse de detergent pentru acest tip poros de rufe, cum este tulumul.</li> <li>• Utilizați o cantitate de detergent adecvată cantității de rufe și nivelului de pată.</li> <li>• Folosiți numai cantitatea recomandată de detergent.</li> <li>• Asigurați-vă că puneți detergenții în compartimentul corespunzător.</li> <li>• Utilizați programul Curățare tambur cu mașina goală. Consultați programul „Curățarea tamburului”</li> </ul> Dacă mașina dvs. nu are programul de curățare a tamburului, puteți utiliza programul Bumbac 90C. <ul style="list-style-type: none"> <li>• După utilizarea unui program scurt, fără detergent, verificați mașina. Dacă problema persistă, contactați departamentul de service.</li> </ul>
E18	Ciclul de rotație nu este inițiat din cauza unui dezechilibru al mașinii.	Verificați rufe în mașină. Este posibil să nu fie suficientă cantitatea de rufe. Încercați prin creșterea cantității de rufe. Rufe pot cauza un dezechilibru; sortați rufe manual și distribuiți-le uniform în mașină. Încercați din nou la ciclul de rotație.
E12	Este posibil să existe apă în mașină.	Deconectați mașina. Este posibil să existe apă sub mașină. Curățați apa de sub mașină. Conectați din nou mașina. Încercați să utilizați un ciclu scurt. Dacă problema persistă sau observați scurgeri de apă de la unul dintre furtunuri, închideți supapele și contactați departamentul de service.
E27	Verificați evacuarea apei din mașină.	Consultați secțiunea „Conectarea furtunului de evacuare la canalizare”
E84	Conexiunea BLE nu poate fi stabilită.	Verificați, încercați să o conectați. Consultați secțiunea „Funcția HomeWhiz și funcția Remote Control”. Dacă problema persistă, contactați departamentul de service.



# beko

## Washing Machine User Manual



B7WFU68418WB2 ES

## Please read this user manual first!

---

Dear Customer,







Thank you for choosing Beko product. We hope that you get the best results from your product which has been manufactured with high quality and state-of-the-art technology. Therefore, please read this entire user manual and all other accompanying documents carefully before using the product.

Follow all warnings and information in the user manual. Thus, you protect yourself and your product against possible dangers.

Keep the user manual. If you hand over the product to someone else, provide the user manual as well. Warranty terms, usage and troubleshooting methods of your product are in user guide.

### Symbols and Definitions

The following symbols are used in the user guide:

	Danger that could result in death or injury.
	Important information or useful hints about usage.
	Read the user manual.
	Recyclable materials.
	Hot surface warning.
	
<b>WARNING</b>	Danger that may result in property damage to the product or its environment.

## Table of Contents

<b>1 Safety Instructions</b> .....	<b>50</b>	6.8 Auxiliary Function Selection.....	74
1.1 Intended Use.....	50	6.8.1 Auxiliary Functions.....	75
1.2 Safety of Children, Vulnerable Persons and Pets .....	50	6.8.2 Functions/Programmes Selec- ted by Pressing the Function Keys for 3 Seconds .....	76
1.3 Electrical Safety.....	51	6.9 End Time .....	77
1.4 Handling Safety .....	52	6.10 Starting the Programme.....	78
1.5 Installation Safety.....	52	6.11 Loading Door Lock.....	78
1.6 Operational Safety.....	53	6.12 Changing the Selections After Programme has Started .....	79
1.7 Maintenance and Cleaning Safety	55	6.13 Cancelling the Programme .....	80
<b>2 Important Instructions for Environ- ment</b> .....	<b>56</b>	6.14 End of Programme.....	80
2.1 Compliance with WEEE Directive .	56	6.15 HomeWhiz Feature and Remote Control Function .....	80
2.2 Package Information.....	56	6.15.1 HomeWhiz Setup.....	81
<b>3 Technical Specifications</b> .....	<b>57</b>	6.15.2 Setting up a Washing Machine Connected to Someone Else's Account.....	82
<b>4 Installation</b> .....	<b>59</b>	6.15.3 Deleting the HomeWhiz Ac- count Match.....	82
4.1 Appropriate Installation Location.	59	6.15.4 Remote Control Function and Its Use .....	83
4.2 Assembly of Bottom Panel Cov- ers.....	59	6.15.5 HomeWhiz Consumption Val- ues Display .....	83
4.3 Removing Transportation Safety Bolts .....	60	6.15.6 Troubleshooting .....	84
4.4 Connecting to Water Supply .....	60	<b>7 Maintenance and Cleaning</b> .....	<b>84</b>
4.5 Connecting the Drain Hose to the Drain .....	61	7.1 Cleaning the Detergent Drawer .....	84
4.6 Adjusting the Feet .....	61	7.2 Cleaning the Loading Door and the Drum.....	84
4.7 Electrical Connection .....	61	7.3 Cleaning the Body and Control Panel.....	85
4.8 Start Up .....	62	7.4 Cleaning the Water Intake Filters..	85
<b>5 Preliminary Preparation</b> .....	<b>62</b>	7.5 Draining Remaining Water and Cleaning the Pump Filter .....	85
5.1 Sorting the Laundry .....	62	<b>8 Troubleshooting</b> .....	<b>86</b>
5.2 Preparing Laundry for Washing....	62	<b>9 DISCLAIMER / WARNING</b> .....	<b>90</b>
5.3 Tips for Energy and Water Saving	63		
5.4 Loading the Laundry.....	63		
5.5 Correct Load Capacity .....	63		
5.6 Using Detergent and Softener .....	63		
5.7 Tips for Efficient Washing .....	65		
5.8 Displayed Programme Duration ...	66		
<b>6 Operating the Product</b> .....	<b>66</b>		
6.1 Control Panel .....	67		
6.2 Symbols on the Display.....	68		
6.3 Programme and Consumption Table.....	69		
6.4 Programme Selection .....	71		
6.5 Programmes .....	71		
6.6 Temperature Selection.....	73		
6.7 Spin Speed Selection .....	74		



## 1 Safety Instructions

This section includes the safety instructions necessary to prevent the risk of personal injury or material damage.

Our company shall not be held responsible for damages that may occur if these instructions are not observed.

- Installation and repair operations shall always be performed by Authorised Service.
- Use original spare parts and accessories only.
- Do not repair or replace any component of the product unless it is clearly specified in the user manual.
- Do not modify the product.



### 1.1 Intended Use

- This product has been designed for domestic use. Do not use this product for commercial purposes or outside its intended purpose.
- The product must only be used for washing and rinsing of laundry that are marked accordingly.
- This product is intended to be used in household and similar applications. For example;
  - Personnel kitchens of stores, offices and other work environments;

- Agricultural establishments,
- By customers of hotels, motels and other accommodation facilities,
- Bed and breakfasts, hostel-like environments,
- Common areas of apartment blocks or laundries.



### 1.2 Safety of Children, Vulnerable Persons and Pets

- This product may be used by children aged 8 years and older and persons with reduced physical, sensory or mental capabilities or lack of experience and knowledge if they have been given supervision or instruction concerning use of the product in a safe way and understand the hazards involved.
- Children under the age of 3 should be kept away unless continuously supervised.
- Electrical products are dangerous for children and pets. Children or pets should not play with, climb on top or inside the product. Check inside the product before use.
- Use child lock to prevent children from interfering with the product.

- Do not forget to close the loading door when leaving the room where the product is located. Children and pets may get locked inside and drown.
  - Children should not perform cleaning and user maintenance works without an adult's supervision.
  - Keep the packaging materials away from children. Risk of injury and suffocation.
  - Keep all detergents and additives used for the product out of children's reach.
  - Cut the power cable and break and deactivate the locking mechanism of the loading door before disposing of the product for children's safety.
- cord. Do not bend, crush, or expose the power cable to heat sources.
  - Only use the original cable. Do not use cut or damaged cables.
  - Do not use an extension cord, multi-plug or adaptor to operate your product.
  - Extension cords, multi-socket outlets, adapters or portable power supplies can overheat and cause a fire. Make sure not to place power sockets and portable power supplies near or behind the product.
  - The plug shall be easily accessible. If this is not possible, a mechanism that meets the electrical legislation and that disconnects all terminals from the mains (fuse, switch, main switch, etc.) shall be available on the electrical installation.

### 1.3 Electrical Safety

- Product should be unplugged during installation, maintenance, cleaning and repair procedures. Unplug the product or turn off the fuse.
  - Damaged power cables should be replaced by the authorised service in order to prevent possible danger.
  - Do not tuck the power cord under the product or to the rear of the product. Do not put heavy items on the power
- When unplugging the product, do not hold the power cord, but the plug.
  - Make sure the plug is not wet, dirty or dusty.
  - Never connect your product to electricity saving devices. Such systems are harmful to the product.

## 1.4 Handling Safety

- Unplug the product before moving, remove the water outlet and water main connections. Drain any water left inside the product.
- This product is heavy, do not handle it by yourself. It may cause injuries if your product falls on you. Do not hit or drop the product while carrying.
- Do not hold parts such as the laundry loading door to lift and move the product. The upper tray should be tightly fixed for moving.
- Carry the product in an upright position. If it cannot be carried upright, tilt it to the right side in frontal view.
- Ensure that hoses and the power cable are not folded, pinched, or crushed during or after installation or cleaning.

## 1.5 Installation Safety

- Check the information in the manual and installation instructions to prepare the product for installation and make sure the electrical mains, clean water mains and water outlet are suitable. If not, call a qualified electrician and plumber to have them make the necessary arrangements. These operations are the responsibility of the customer.
- Prior to commencing the installation, be sure to switch off the fuse to deactivate the power supply for the line to which the product will be connected.
- This product is intended for use at altitudes not exceeding 2000 meters above sea level.
- Check the product for any damage before installing it.
- Always wear personal protective equipment (gloves, etc.) during product installation, maintenance and repair. There is a risk of injury.
- Injuries may occur if hands are put into uncovered slots. Close the holes of the transportation safety bolts with plastic plugs.
- Do not install or leave the appliance in areas exposed to environmental conditions like rain or sunlight.
- Do not install the product at locations where the temperature drops below 0 °C.
- Do not place the product on a carpet or similar surface. It would create fire hazard since it cannot receive air from underneath.

- Place the product on a level and hard surface and balance with the adjustable feet.
- Connect the product to a grounding plug protected by a fuse suitable to the current values on the type label. Make sure the grounding is carried out by an expert electrician. As required by local and national regulations, do not use the product without proper grounding.
- Plug the product in a socket with voltage and frequency values suitable to those indicated on the type label.
- Do not plug the product into loose, broken, dirty, greasy, or water-damaged sockets.
- Use the new hose set provided with the product. Do not re-use old hose sets. Do not extend the hoses.
- Connect the water inlet hose directly to the water tap. The pressure from the tap should be minimum 0.1 MPa (1 bar) and maximum 1MPa (10 bars). 10 to 80 litres of water should be running from the tap in a minute in order for the product to function properly. If the water pressure is above 1 MPa (10 bars), a pressure-reducing valve should be fitted. The maximum allowed temperature is 25°C.
- Fit the end of the water discharge hose to the wastewater drain, the sink or the bathtub.
- Place the power cable and hoses in locations without risk of tripping.
- Do not install the product behind a door, a sliding door or at another location that will prevent the door from opening completely.
- If a dryer is to be placed on the product, fix with a suitable connection apparatus obtained from the authorised service.
- There is a risk of contact with electrical components when the upper tray is removed. Do not dismantle the upper tray of the product.
- Keep the appliance at least 1 cm from furniture.

## 1.6 Operational Safety

- When you are using the product, use only detergents, softeners, and additives suitable for washing machines.
- Do not use chemical solvents on the product. These materials contain an explosion risk.
- Do not operate defective or damaged products. Unplug the product (or turn off the fuse it

is connected to), turn off the water tap and call an authorised service.

- Do not place sources of ignition (burning candle, cigarettes, etc.) or sources of heat (irons, cooktops, ovens, etc.) on top of or near the product. Do not put inflammable/explosive materials near the product.
- Do not stand or climb on the product.
- Unplug the product and turn off the tap if you will not be using the product for long periods.
- Avoid opening the detergent drawer while the product is running to prevent splashes. Contact of the detergent with your skin and eyes is dangerous.
- Make sure pets do not climb inside the product. Check inside the product before use.
- Do not force open the locked loading door. The door will open once the washing is completed. If the door does not open, use the solutions for “loading door does not open” error in the Troubleshooting section.
- Do not wash items contaminated with gasoline, kerosene, benzene, reducers, alcohol or other inflammable or explosive materials and industrial chemicals.
- Do not directly use dry cleaning detergent and do not wash, rinse or spin laundry contaminated with dry cleaning detergent.
- Do not place your hands into the rotating drum. Wait until the drum no longer rotates.
- If washing laundry at high temperatures, the discharged washing water would burn your skin if in contact with your skin, for ex. when the draining hose is connected to the tap. Do not touch the discharge water.
- Take the following precautions to prevent formation of biofilm and malodours:
  - Make sure the room where the product is placed is well ventilated.
  - Wipe the door gasket and loading door glass with a dry and clean cloth at the end of the programme.
- The glass of the loading door will heat up when washing at high temperatures. To avoid burns, do not touch the loading door glass and keep children away from the product during operation.

- Before disposing of old and inoperable products:
  1. Unplug the power plug and remove it from the socket.
  2. Cut the power cable and disconnect it with the plug from the product.
  3. Break the locking mechanism of the loading door to render it inoperable.
  4. Do not allow children to play with the discarded product.



### 1.7 Maintenance and Cleaning Safety

- Before cleaning or servicing the product, unplug it or cut the power at the fuse.
- If you need to move the product for cleaning, do not pull on the loading door. The door can break and cause injury!
- Do not put hands, feet and metal objects under or behind your product. This can cause jams, and any sharp edge can cause personal injury.
- Use a clean, dry cloth to wipe foreign material or dust from the plug ends. When cleaning

- the plug, do not use a wet or damp cloth. Otherwise, there is a risk of fire or electric shock.
- Do not wash the product with pressure washers, by spraying vapour, water or pouring water. There is a risk of electrocution.
- Do not use sharp or abrasive tools to clean the product. Do not use household cleaners, soap, detergent, gas, gasoline, thinner, alcohol, varnish, etc. while cleaning.
- Cleaning agents containing solvents (e.g. cleaning solvent) might reek poisonous fumes. Do not use cleaning products containing solvents.
- There may be detergent residues in the detergent drawer when you open it for cleaning.
- Do not dismantle the filter of the discharge pump while the product is running.
- The temperature in the product may rise up to 90°C. Clean the filter after the water in the product cools down in order to avoid risk of getting burnt.

## 2 Important Instructions for Environment

---

### 2.1 Compliance with WEEE Directive



This product complies with EU WEEE Directive (2012/19/EU). This product bears a classification symbol for waste electrical and electronic equipment (WEEE).

This product has been manufactured with high quality parts and materials which can be reused and are suitable for recycling. Do not dispose of the waste product with normal domestic and other wastes at the end of its service life. Take it to the collection center for the recycling of electrical and electronic equipment. Please consult your local authorities to learn about these collection centers.

---

#### **Compliance with RoHS Directive:**



The product you have purchased complies with EU RoHS Directive (2011/65/EU). It does not contain harmful and prohibited materials specified in the Directive.

### 2.2 Package Information

Packaging materials of the product are manufactured from recyclable materials in accordance with our National Environment Regulations. Do not dispose of the packaging materials together with the domestic or other wastes. Take them to the packaging material collection points designated by the local authorities.

### 3 Technical Specifications

Supplier's name or commercial brand	Beko
Model name	B7WFU68418WB2 ES
	7006740013
Nominal Capacity (kg)	8
Maximum spin speed (cycle/min)	1400
Built-In	No
Height (cm)	84,5
Width (cm)	60
Depth (cm)	55
Single Water inlet / Double Water inlet	+ / -
Electrical connection (V/Hz)	230 V / 50Hz
Total current (A)	10
Total power (W)	2200
Main model code	1620





































	
<b>SUPPLIER'S NAME</b>	<b>MODEL IDENTIFIER → (*)</b>
	

The model information as stored in the product database can be reached by entering following website and searching for your model identifier (\*) found on energy label.  
<https://eprel.ec.europa.eu/>

 The consumption values apply when wireless network connection is turned off.

 The defined cybersecurity-related software update support period of the product is the warranty period of the product. After this period, cybersecurity-related software updates are not guaranteed.

**Symbols Table**

											
Prewash	Fast	Fast+	Extra Rinse	Extra Water	Anti Crease	Pet Hair Removal	Steam	Night Mode	Soaking	Rinse Hold	
											
AutoDose	Liquid Detergent Selection	Softener Selection	Rinse	Spin+Drain	Drain	Temperature	Spin	No Spin	Tap Water (Cold)	No Water	Time Delay
											
Door Lock	Child Lock	On/Off	Start / Pause	Soil Level	Add Garment	Downloaded Program	Wash	Ok (End)	Cancel	AntiCrease+	Drying
											
Steeping	Extra Dry	Cupboard Dry	Iron Dry	Timed Drying	Clean & Wear	Intensive	Water Mode	Water Saving			

## 4 Installation



Please read the "Safety Instructions" section first!



Your product automatically detects the amount of laundry placed inside when selecting a programme. While installing the product, before the first use, calibration should be done to ensure that the laundry amount is detected in the most accurate way.

To do this, select the Drum Cleaning\* programme and cancel the spin function. Start the programme without laundry. Wait for the programme to finish, which will take about 15 minutes.

\*The programme name may vary depending on the model. For the appropriate programme selection, review the programme descriptions section.

- Preparation of the location and electrical, tap water and wastewater installations at the place of installation is under customer's responsibility.
- Make sure that the water inlet and discharge hoses as well as the power cable are not folded, pinched, or crushed while pushing the product into its place after installation or cleaning procedures.
- Prior to installation, visually check if the product has any defects on it. Do not have the product installed if it is damaged. Damaged products cause risks for your safety.

### 4.1 Appropriate Installation Location

- Place the product on a hard, rigid and level floor. Do not place the product on surfaces such as long-pile carpets or non-slip carpets, or on excessively springy flooring such as acoustic floor coverings. Improper surfaces may cause noise and vibration problems.

- When the washing machine and the dryer are placed on top of each other, their total weight -when full- is approximately 180 kilograms. Place the product on a solid and level surface with sufficient load-carrying capacity.
- Do not place the product on the power cord.
- Do not install the product in places where the temperature drops below 0°C. This may cause damage to your product due to freezing.
- Leave a minimum space of 1 cm between the product and the furniture.
- When installing the appliance on a stepped surface, keep it away from edges.
- Do not place the product on any platform.
- Do not place or use heat sources such as cooktops, irons, ovens, heaters, etc. on the product.

### 4.2 Assembly of Bottom Panel Covers



With some models, the base parts of the products are completely closed. These products do not have plugs and covers.

- In order to increase the sound comfort of the product, attach cover A after removing the package foam.

#### Cover A

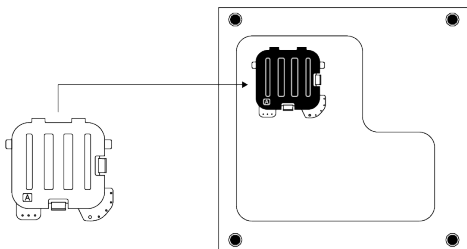

Tilt the product back slightly. Rest the tabs of Cover A against the lower panel. Complete the assembly by rotating the cover.

- Cover B and the Cap are optional. If available, attach cover B and the Cap.

### Cover B

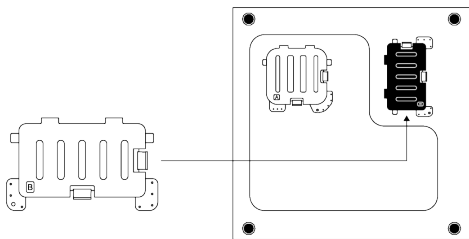

Rest the tabs of Cover B against the lower panel. Complete the assembly by rotating the cover.

### Cap

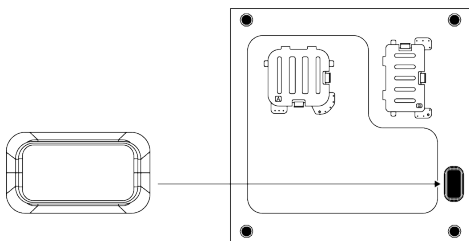

Insert the cap by pushing it with your finger.

## 4.3 Removing Transportation Safety Bolts

1. Loosen all transportation safety bolts with an appropriate wrench until they turn freely.
2. Bend the inner part by pressing it at the grip areas and pull the part out.
3. Attach the plastic covers supplied in the User Manual bag into the holes on the rear panel.

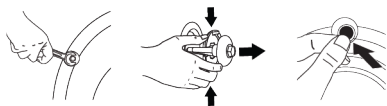

### NOTICE

Remove the transportation safety bolts before operating the product. Otherwise, the product will get damaged.



### NOTICE

Keep the transportation safety bolts in a safe place to reuse when the product needs to be moved again in the future. Install the transportation safety bolts in reverse order of the disassembly procedure. Never move the product without the transportation safety bolts properly fixed in place.

## 4.4 Connecting to Water Supply



### NOTICE

Models with a single water inlet should not be connected to the hot water tap. Laundry may be damaged or the product may go into protection mode and not work. Do not use old or used water inlet hoses on your new product. This may cause water leakage in your product and stains on your laundry.

1. Tighten all hose nuts by hand. Make sure to tighten all hose connections completely. Never use a tool when tightening nuts.
2. After completing hose connection, open the taps all the way and check if there is any water leakage from the connection points. In case of a leakage, turn off the tap and unscrew the nut. Check the seal and tighten the nut carefully again. To prevent possible water leaks and damages that may occur, keep the taps closed when the product is not in use.

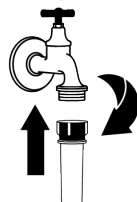

## 4.5 Connecting the Drain Hose to the Drain

1. Attach the end of the drain hose directly to waste water drain, washbasin or bathtub.



Your house will be flooded if the water draining hose is dislocated during water draining. There is also a risk of burning due to the high washing temperatures. In order to prevent such situations and make sure that the product performs water intake and drain processes without any problem, fix the drain hose securely.

2. Connect the drain hose to a minimum height of 40 cm and a maximum height of 100 cm.
3. Installing the water draining hose at ground level or close to the floor (40 cm below) and then raising it makes water discharge difficult and the laundry may come out extremely wet. Thus, follow the heights provided in the figure.

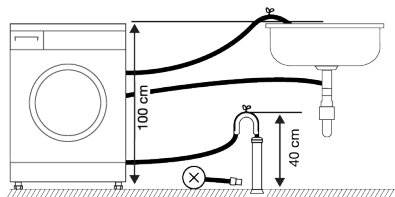

4. To prevent the waste water to go back into the product again and to ensure easy drainage, do not immerse the end of the hose into the waste water or do not insert it into the drain for more than 15 cm. If it is too long, cut it short.
5. The end of the hose should not be bent, it should not be stepped on and the hose must not be pinched between the drain and the product. Otherwise, water discharge issues may emerge.
6. If the length of the hose is too short, use it by adding an original extension hose. The overall length of the hose shall not be longer than 3.2 m. To prevent water

leaks, always secure the connection between the extension hose and the draining hose of the product with a suitable clamp so that it does not come off and cause leaks.

## 4.6 Adjusting the Feet



### WARNING

In order to ensure that the product operates more silently and vibration-free, it must stand level and balanced on its feet. Ensure that the product is balanced by adjusting the feet. Otherwise, the product may move from its place and cause crushing, noise and vibration problems. To avoid damaging the lock nuts, do not use any tools to loosen the nuts.

1. Loosen the lock nuts on the feet by hand.
2. Adjust the feet until the product stands level and balanced.
3. Tighten all lock nuts again by hand.

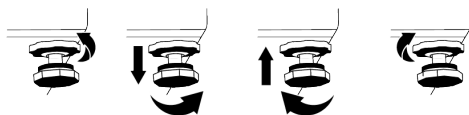

## 4.7 Electrical Connection

Connect the product to a grounded outlet protected by a 16-amp fuse. Our company shall not be responsible for the damages that shall be incurred due to using the product without grounding according to local regulations.

- Connection must comply with national regulations.
- The electrical connection cable infrastructure of the product must be adequate and suitable for product requirements. It is recommended to use a residual current device.
- Power cable plug must be within easy reach after installation.

- If the current supply to the fuse or breaker in the house is less than 16 amp, have a qualified electrician install a 16-amp supply.
- Your mains voltage must comply with the voltage specified in the “technical specifications” section.
- Do not make connections via extension cables or multi-plugs. Overheating and burning may occur due to the connecting cable.



Damaged power cables should be replaced by the authorised service in order to prevent possible danger.

## 4.8 Start Up

Before starting to use the product make sure that the preparations described in section “Environmental instructions” and “In-

## 5 Preliminary Preparation



Please read the “Safety Instructions” section first!

### 5.1 Sorting the Laundry

- Sort laundry according to type of fabric, colour, and degree of soiling and allowable water temperature.
- Always observe the instructions given on the garment care labels.

### 5.2 Preparing Laundry for Washing

- Laundry items with metal attachments such as underwiring, belt buckles or metal buttons will damage the product. Remove the metal pieces or wash such clothes by putting them in a laundry bag or pillow case.
- Take out all items in the pockets such as coins, pens and paper clips, and turn pockets inside out and brush. Such objects may damage the product or cause noise problem.
- Put small size clothes such as infant’s socks and nylon stockings in a laundry bag or pillow case.

stallation”. To prepare the product for washing laundry, perform first operation in Drum Cleaning programme. If this programme is not available in your product, apply the method which is described in section “Cleaning the loading door and the drum”.

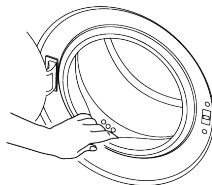

Some water has remained in the product due to the quality control processes in the production. It is not harmful for the product.

- Place curtains in without compressing them. Remove all curtain accessories such as rings, hooks, and clips to prevent damage to the curtains.
- Fasten zippers, sew loose buttons on securely, and mend rips and tears.
- Wash “Machine washable” or “Hand washable” labelled products only with an appropriate programme.
- Do not wash colours and whites together. New, dark coloured cottons release a lot of dye. Wash them separately.
- Tough stains must be treated properly before washing.
- Wash trousers and delicate laundry turned inside out.
- Laundry that are subjected to materials such as flour, lime dust, milk powder, etc. intensely must be shaken off before placing into the product. Such dusts and powders on the laundry may build up on the inner parts of the product in time and can cause damage.

### 5.3 Tips for Energy and Water Saving

The following information will help you use the product in an ecological and energy/water-saving way.

- Operate the at the maximum load capacity for the programme selected, but do not overload it. See "Programme and consumption table".
- Follow the temperature recommendations on the detergent packaging.
- Wash your lightly soiled laundry at low temperatures.
- Choose quick programmes for lightly soiled and small amounts of laundry.
- Do not use prewash or high temperatures for laundry that is not heavily dirty or stained.
- If you are going to dry your laundry in the dryer, select the highest spin speed recommended for your washing programme.
- Do not use more detergent than recommended on the detergent packaging.

### 5.4 Loading the Laundry

1. Open the loading door.
2. Put the laundry items into the product in a loose manner.
3. Push the loading door to close until you hear a locking sound. Ensure that no items are caught in the door. The loading door is locked while a programme is running. The door lock will open once the programme is completed. Then you can open the loading door. If the door does not open, apply the solutions provided for "Loading door cannot be opened" error in the Troubleshooting section.

### 5.5 Correct Load Capacity

The maximum load capacity depends on the type of laundry, the degree of soiling and the desired washing programme. The product automatically adjusts the water amount according to the weight of the laundry put inside it.



Follow the instructions in "Programme and consumption table". When the product is overloaded product's washing performance will drop. Moreover, noise and vibration problems may occur.

### 5.6 Using Detergent and Softener



#### WARNING

Read the manufacturer's instructions on the packaging when using detergents, softeners, starch, bleach and decolourants, anti-lime scale and follow the dosage information provided. Use a measuring cup, if any.

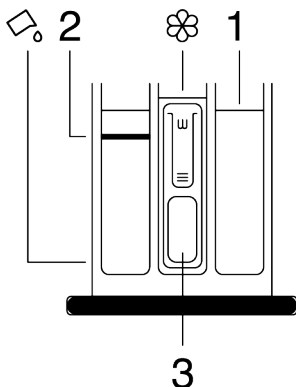

The detergent drawer comprises of three compartments:

- (1) for prewash - if your model has prewash function available,
- (2) for main washing,
- (3) for softener,

(⊗) a syphon piece in the softener compartment,

(☞) there is a liquid detergent flap for liquid detergent use in the main washing compartment.

#### Detergent, Softener and Other Cleaning Agents

- Add detergent and softener before starting the washing programme.
- Do not leave the detergent drawer open when the washing programme is on.

- If you are using a programme without prewashing, do not put detergent in the prewash compartment (compartment 1).
- If your model has prewash function available - If you are using a program with prewash, start the product after adding powder detergent to the prewash and main wash compartments (compartments 1 and 2).
- If your model has prewash function available - Do not select a programme with pre-washing if you are using a detergent pod or dispensing ball. Place the detergent pod or the dispensing ball directly among the laundry in the product.
- If you are using a liquid detergent, follow the directions under "Liquid detergent use" and hinge down the liquid detergent flap.

### Choosing the Detergent type

Detergent type to be used depends on the washing programme, fabric type and colour.

- Use different detergents for coloured and white laundry.
- Wash your delicate clothes only with special detergents (liquid detergent, wool shampoo, etc.) intended solely for delicate clothes and on suggested programmes.
- When washing dark coloured clothes and quilts, it is recommended to use liquid detergent.
- Wash woollens on suggested programme with special detergent made specifically for woollens.
- Please review the programme descriptions part for suggested programme for different textiles.
- All recommendations about detergents are valid for selectable temperature range of programmes.



Only detergents, softeners and additives suitable for washing machines should be used.  
Do not use soap powder.

### Adjusting the Detergent Amount

The amount of detergent depends on the amount of laundry, how soiled it is and the water hardness.

- Do not exceed the recommended dosage values on the detergent packaging in order to eliminate excessive foam and poor rinsing problems, to save money and protect the environment.
- Use less detergent for lightly soiled or small amount of laundry.

### Using Softeners

Put the softener in the softener compartment of the detergent drawer.

- Do not exceed the (>max<) level sign in the softener compartment.
- If the softener is thick, dilute with water before placing in the softener compartment.



#### WARNING

Do not use liquid detergents or other materials with cleaning properties unless they are intended for use in washing machines for softening the laundry.

### Using Liquid Detergents

#### If the Product Has a Liquid Detergent Flap

- Hinge down the liquid detergent flap when you want to use liquid detergents. The flap will serve as a barrier for liquid detergent.
- Clean with water at its place or by removing from its place when it is necessary. Do not forget to place the flap in the main washing compartment (compartment 2) after cleaning.
- The flap should be up if you will use a powder detergent.

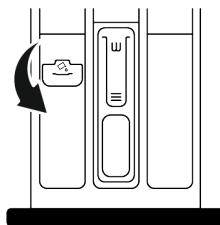

### Use of Gel and Tablet Detergents

- If the detergent is fluid and there is no liquid detergent compartment in your product, place the gel detergent in the main washing detergent compartment in first water intake. If your product has a liquid detergent compartment, fill the compartment with detergent before starting the programme.
- If the gel detergent is not fluid or is in a capsule liquid tablet, place directly inside the drum before washing.
- Put the tablet detergent in the main washing compartment (compartment 2) or directly inside the drum before washing.

### Using Starch

- Put in the liquid starch, powder starch or fabric dye in the softener compartment.
- Do not use softener and starch in the same washing programme simultaneously.
- Wipe the inside of the product with a damp and clean cloth after using starch.

### Using Anti-Limescale

- When necessary, only use anti-limescale produced for washing machines.

### Using Bleach and Decolourants

- Select a programme with pre-washing and add bleach at the start of pre-washing. Do not put detergent in the pre-wash compartment. As an alternative application, select a programme with additional rinsing and add the bleach while the product is receiving water to the detergent compartment in the first rinsing step.
- Do not mix and use bleach and detergent together.
- As bleach may cause skin irritation use only small amounts (1/2 tea cups - approximately 50 ml and rinse the laundry well.
- Do not pour bleach directly onto the laundry.
- Do not use bleach for coloured clothes.
- Select a programme with low temperature washing while using oxygen-based decolourants.
- Oxygen-based decolourants can be used together with detergents. However, if it does not have the same viscosity as the detergent, first place the detergent in compartment no. "2" in the detergent drawer and wait for the product to rinse away the detergent during water intake. Add the decolourant to the same compartment while the product continues taking in water.

## 5.7 Tips for Efficient Washing

	Clothes			
	Light Colours and Whites	Colours	Black/Dark Colours	Delicates/Woolens/Silks
	(Recommended temperature range based on soil level: 40-90 °C)	(Recommended temperature range based on soil level: cool -40 °C)	(Recommended temperature range based on soil level: cool -40 °C)	(Recommended temperature range based on soil level: cool -30 °C)

Soiling Level	<b>Heavily Soiled</b> (difficult stains such as grass, coffee, fruits and blood.)	It may be necessary to pre-treat the stains or perform prewash.  Powder and liquid detergents recommended for whites can be used at dosages recommended for heavily soiled clothes. It is recommended to use powder detergents to clean clay and soil stains and the stains that are sensitive to bleaches.	Powder and liquid detergents recommended for colours can be used at dosages recommended for heavily soiled clothes. It is recommended to use powder detergents to clean clay and soil stains and the stains that are sensitive to bleaches. Detergents which do not contain decolourant should be used.	Liquid detergents suitable for colours and black/dark colours can be used at doses recommended for heavily soiled clothes.	Prefer liquid detergents produced for delicate clothes. Woollen and silk clothes must be washed with special woollen detergents.
	<b>Normally Soiled</b> (For example, stains caused by body on collars and cuffs)	Powder and liquid detergents recommended for whites can be used at dosages recommended for normally soiled clothes.	Powder and liquid detergents recommended for colours can be used at dosages recommended for normally soiled clothes. Detergents which do not contain decolourant should be used.	Liquid detergents suitable for colours and black/dark colours can be used at doses recommended for moderately soiled clothes.	Prefer liquid detergents produced for delicate clothes. Woollen and silk clothes must be washed with special woollen detergents.
	<b>Lightly Soiled</b> (No visible stains exist.)	Powder and liquid detergents recommended for whites can be used at dosages recommended for lightly soiled clothes.	Powder and liquid detergents recommended for colours can be used at dosages recommended for lightly soiled clothes. Detergents which do not contain decolourant should be used.	Liquid detergents suitable for colours and black/dark colours can be used at doses recommended for lightly soiled clothes.	Prefer liquid detergents produced for delicate clothes. Woollen and silk clothes must be washed with special woollen detergents.

## 5.8 Displayed Programme Duration

You can view the programme duration on the display of your product while selecting a programme. Depending on the amount of laundry you have loaded into your product, foaming, unbalanced load conditions, fluctuations in power supply, water pressure and programme settings, the programme duration is automatically adjusted while the programme is running.

**SPECIAL CASE:** At programme start of Cottons and Cotton Eco programmes, display shows the duration of half load. It is the most common use case. After programme starts, in 20-25 minutes actual load is detected by the product. And if the detected load is higher than half load; washing programme will be adjusted accordingly and programme duration increased automatically. You can follow this change on the display.

## 6 Operating the Product



Please read the "Safety Instructions" section first!

## 6.1 Control Panel

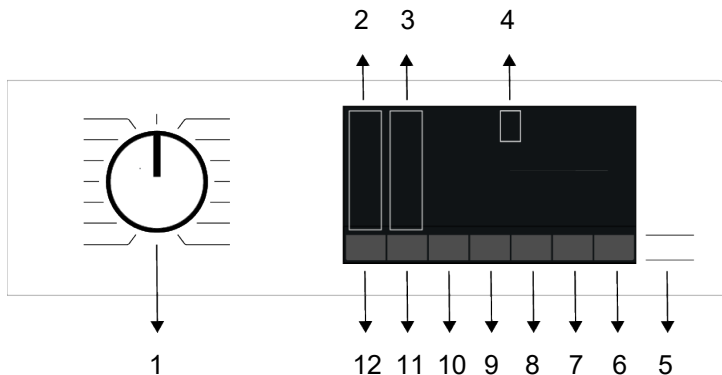

- |                                 |                                |
|---------------------------------|--------------------------------|
| 1 Programme Selection Button    | 2 Temperature Level Lights     |
| 3 Spin Level Indicator Lights   | 4 Display                      |
| 5 Start / Pause Button          | 6 Remote Control Button        |
| 7 End Time Setting Button       | 8 Auxiliary Function Button 3  |
| 9 Auxiliary Function Button 2   | 10 Auxiliary Function Button 1 |
| 11 Spin Speed Adjustment Button | 12 Temperature Setting Button  |

## 6.2 Symbols on the Display

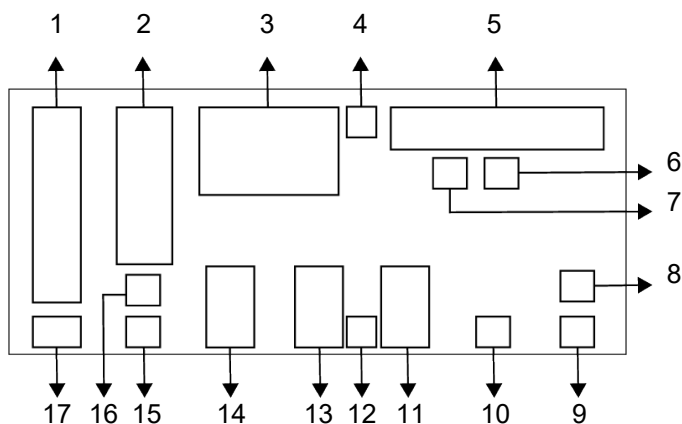

- |                                    |                                    |
|------------------------------------|------------------------------------|
| 1 Temperature Indicator            | 2 Spin Speed Indicator             |
| 3 Duration Information             | 4 Door Lock Is Engaged Symbol      |
| 5 Programme Follow-up Indicator    | 6 No Water Indicator               |
| 7 Add Garment Indicator            | 8 Wireless Connection Indicator    |
| 9 Remote Control Indicator         | 10 Delayed Start Enabled Indicator |
| 11 Auxiliary Function Indicators 3 | 12 Child Lock Enabled Symbol       |
| 13 Auxiliary Function Indicators 2 | 14 Auxiliary Function Indicators 1 |
| 15 No Spin Indicator               | 16 Rinse Hold Indicator            |
| 17 Cold Water Indicator            |                                    |



The visuals used for machine description in this section are schematic and may not match exactly with the features of your machine.

## 6.3 Programme and Consumption Table

Program						Auxiliary functions							Temperature °C
	Temperature °C	Maximum load (kg)	Water consumption (lt)	Energy consumption (kWh)	Max RPM	AntiCrease+	Fast/Intensive	Prewash	Soaking	Steam	Extra Rinse	Water Saving	
Cottons	90	8	96	2,40	1400	•	•	•	•	•	•	•	Cold - 90
	60	8	96	1,80	1400	•	•	•	•	•	•	•	Cold - 90
	40	8	95	1,07	1400	•	•	•	•	•	•	•	Cold - 90
Eco 40-60	40***	8	65,4	0,619	1400								40-60
	40***	4	42,4	0,388	1400								40-60
	40***	2	32,0	0,239	1400								40-60
Synthetics	60	3	70	1,35	1200	•	•	•	•	•	•	•	Cold - 60
	40	3	68	0,85	1200	•	•	•	•	•	•	•	Cold - 60
Xpress/Super Xpress	90	8	66	2,20	1400	•	•			•	•		Cold - 90
	60	8	66	1,20	1400	•	•			•	•		Cold - 90
	30	8	66	0,20	1400	•	•			•	•		Cold - 90
Xpress/Super Xpress + Fast/Intensive	30	2	40	0,15	1400	•	•			•	•		Cold - 90
GentleCare/Wool/HandWash	40	1,5	55	0,55	800						•		Cold - 40
DarkCare/Jeans	40	3,5	83	0,85	1200	•	•	•	•	•	*		Cold - 40
Shirts	40	3	70	1,40	800	•	•	•	•	*	•	•	Cold - 60
Drum Clean	90	-	76	2,33	600					*			90
Outdoor/Sports	40	3,5	55	0,60	1200			•					Cold - 40
Hygiene+	60	8	125	2,90	1400					*	*		20-90
SteamTherapy	-	1	1,5	0,11	-					*			-
ColdWash	-	4	45	0,30	1400								-
Downloaded Program *****													
Mix	40	3,5	85	0,90	800	•	•	•	•	•			Cold - 40
Towel	40	3	109	1,45	800					•	*		Cold - 60
Curtain	40	2	79	0,69	800			•	•		*		Cold - 40
Down Wear	40	2	89	1,31	800				•	•	•		Cold - 60
Underwear	30	1	64	0,29	600						*		Cold - 30

• : Selectable.

\* : Automatically selected, cannot be cancelled.

\*\*\* : Eco 40-60 programme is a test programme according to 40 ° C temperature selection, EU regulation EU / 2019/2014 and EN 60456: 2016 / A11: 2020 standard.

\*\*\*\*\* : These programmes can be used with the HomeWhiz application. Power consumption may increase due to the connection.

- : See the programme description for maximum load.



Please read Installation section of the manual before first use.

The auxiliary functions in the table may vary according to the model of your machine.

Water and energy consumption may vary subject to the changes in water pressure, water hardness and temperature, ambient temperature, type and amount of laundry, selection of auxiliary functions and spin speed, and changes in electric voltage.

Selection patterns for auxiliary functions can be changed by the manufacturer company. New selection patterns can be added or removed.

The spin speed of your machine may vary according to the programme; this spin speed cannot exceed the max. spin speed of your machine.

The amount of noise and humidity varies according to the spin speed; when the higher spin speed is selected during the spinning phase, the laundry contains less moisture but higher noise occurs at the end of the programme.



You can see the washing duration on the display of your machine while selecting a programme. Depending on the amount of laundry you have loaded into your machine, there may be a difference of 1-1.5 hours between the duration shown on the display and the actual duration of the wash cycle. Duration will be automatically updated soon after the washing starts.

Always select the lowest appropriate temperature. The most efficient programmes in terms of energy consumption are generally those that wash at low temperatures for a long time.

The spin speed information given at the program table indicates spin speed option shown on the control panel.

Consumption values (EN)

	Temperature Selection °C	Spin Speed (rpm)	Capacity (kg)	Program duration (h:min)	Energy consumption (kWh/cycle)	Water consumption (litres/cycle)	Laundry temperature (°C)	% Of remaining humidity (%)
Eco 40-60	40	1351	8,0	03:38	0,619	65,4	32	53,3
	40	1351	4,0	02:47	0,388	42,4	29	53,7
	40	1351	2,0	02:47	0,239	32,0	24	54,8
Cottons	20	1400	8,0	03:30	0,600	95,0	20	53,9
	60	1400	8,0	03:30	1,800	96,0	60	53,9
Synthetics	40	1200	3,0	02:15	0,850	68,0	40	40
Xpress/Super Xpress	30	1400	8,0	00:28	0,200	66,0	23	62

The consumption values given for programs other than the Eco 40-60 program are indicative only.

## 6.4 Programme Selection

1. Determine the programme suitable for the type, quantity and soiling level of the laundry in accordance with "Programme and consumption table".



Programmes are limited with the highest spin speed appropriate for that particular type of fabric. When selecting a programme, always consider the type of fabric, colour, degree of soiling and permissible water temperature.

2. Select the desired programme with the Programme Selection knob.

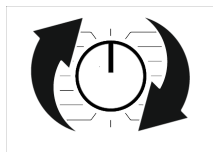

## 6.5 Programmes

### • Eco 40-60

The Eco 40-60 program is suitable for washing normally soiled cotton laundry labeled to be washable together at 40 °C or 60 °C. This programme is the standard test programme according to the EU environmentally friendly design and energy labelling regulations.

Although this programme washes longer than other washing programmes, it is more efficient in terms of energy and water consumption. Actual water temperature may be different from the stated wash temperature. When you load the product with less laundry (e.g. ½ capacity or less), cycle duration may automatically get shorter. In this way, energy and water consumption would be much less.

### • Cottons

You can wash your durable cotton laundry (sheets, bedlinen, towels, bathrobes, underwear etc.) in this programme. When the quick wash function button is pressed, programme duration becomes notably shorter but effective washing performance is en-

sured with intense washing movements. If the quick wash function is not selected, effective washing and rinsing performance is ensured for your heavily soiled laundry.

### • Synthetics

You can wash your laundry (such as shirts, blouses, synthetic/cotton blended fabrics etc.) in this programme. When the quick wash function button is pressed, the programme duration will be shortened significantly and effective washing performance is provided for your laundry that is not very dirty. If the quick wash function is not selected, effective washing and rinsing performance is ensured for your heavily soiled laundry.

### • GentleCare/Wool/HandWash

Use to wash your woollen/delicate laundry. Select the appropriate temperature complying with the tag of your clothes. Your laundry will be washed with a very gentle washing action in order not to damage the clothes.

### • Hygiene+

Applying a steam step at the beginning of the programme allows to soften the dirt easily.

Use this programme for your laundry (baby clothes, bed sheets, bedlinen, underwear, etc. cotton items) that requires an anti-allergic and hygienic washing at high temperature with intensive and long washing cycle. The high level of hygiene is ensured thanks to the steam application before the programme, long heating duration and additional rinsing step.

### • Down Wear

Use this programme to wash your coats, vest, jackets etc. containing feathers with a "machine-washable" label on them. Thanks to special spinning profiles, it is ensured that the water reaches the air gaps amongst the feathers.

### • Spin+Drain

You can use this program to remove the water on the garment/inside the product.

- **Rinse**

Use when you want to rinse or starch separately.

- **SteamTherapy**

Use this programme to reduce the creases and ironing times of a small amount of unspotted cotton, synthetic or mixed laundry.



This is not a washing programme. Do not add chemicals such as detergent, bleach, stain remover, etc. to the detergent drawer during this program.

- **Curtain**

You can use this programme to wash your tulles and curtains. As their meshed texture causes excessive foaming, put little amount of detergent into the main washing compartment. Thanks to the special spin profile of the programme, tulles and curtains crease less. Do not load your curtains above the specified capacity in order not to damage them.



It is recommended to use special detergents produced for curtains in the powder detergent compartment in this programme.

- **Shirts**

This programme is used to wash the shirts made from cotton, synthetic and synthetic blended fabrics altogether. It reduces wrinkles. Steam is applied at the end of the programme to help the wrinkle reducing function. The special spin profile and steam applied at the end of the programme reduce the wrinkles on your shirts. When the quick wash function is selected, the Pre-treatment algorithm is executed.

- Apply the pre-treatment chemical on your garments directly or add it together with the detergent in the powder detergent compartment. Thus, you can obtain the same performance as you obtain with normal washing in a much shorter period of time. Usage life of your shirts increases. Do not use pre-wash detergent

if you are planning to use delay function of your product. Prewash detergent may pour out on your clothes and cause stains.

\*\* It is recommended to operate the cycle with no more than 6 shirts to minimize wrinkles in your shirts using this cycle. When washing more than 6 shirts, there may be differences on the wrinkle levels and humidity on shirts at the end of cycle.

- **Xpress/Super Xpress**

Use this programme to wash your lightly soiled or unspotted cotton clothes in a short time but not for towels or heavy cottons. The programme duration can be reduced down to 14 minutes when the quick wash function is selected. When the quick wash function is selected, maximum 2 (two) kg of laundry must be washed.

- **DarkCare/Jeans**

Use this programme to protect the colour of your dark-coloured garments or jeans. It performs high performance washing with special drum movement even if the temperature is low. It is recommended to use liquid detergent or woollen shampoo for dark coloured laundry. Do not wash your delicate clothes containing wool or etc.

- **Drum Clean**

Regularly clean (once every 1 to 2 months) the drum for ensuring the required hygiene. Steam is applied before the programme to soften the residues in the drum. Turn on the programme when the product is completely empty. For better results, use powder anti-limescale (drum cleaning materials) suitable for washing machines when the powder detergent function is selected. Leave the loading door half closed after the programme ends for the inside of the product to dry.



This is not a washing programme. This is a maintenance programme. Do not turn this programme on when there is something inside the product. When you attempt to operate, the product automatically senses that there is load inside, and may quit or resume the programme as per the model of your product. An effective cleaning is not achieved if the programme is resumed.

#### • Mix

Use to wash your cotton and synthetic laundry items together without sorting them.

#### • Underwear

You can use this programme to wash delicate garments that are suitable for hand wash and delicate women's underwear. Small amount of garments must be washed in a washing net. Hooks, buttons etc. must be done up and zips must be zipped up.

#### • Outdoor/Sports

You can use this programme to wash sports and outdoors garments that contain cotton/synthetics mix and waterproof fabric such as Gore-Tex etc. It makes sure your garments are washed gently thanks to special rotating movements.

#### • ColdWash

Use to wash your medium dirty and durable cotton/synthetic laundry. Thanks to the washing algorithm specially developed for the program, effective washing is ensured without exposing the laundry to high temperatures.

#### • Downloaded Program

This is a special programme that allows you to download different programmes when you want to. At the start, there is a programme you can see with the HomeWhiz application as default. However, you can use the HomeWhiz application to select a programme from the predetermined programme set, and then change and use it.



If you want to use HomeWhiz feature and Remote Control function, you must select Downloaded Programme. Detailed information can be found in HomeWhiz Feature and Remote Control Function.

#### • Towel

Use this programme to wash durable cotton laundry such as towels. Load the towels into the machine paying attention to place them in a way that they will not contact the door gasket or the glass.

## 6.6 Temperature Selection

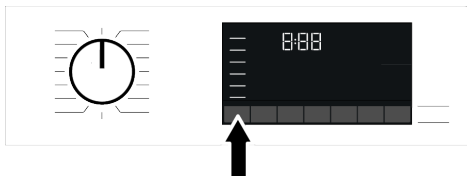

Whenever a new programme is selected, the recommended temperature for the programme appears on the temperature indicator. It is possible that the recommended temperature value is not the maximum temperature that can be selected for the current programme.

Press the Temperature Adjustment button to change the temperature. Temperature decreases gradually.



No change can be made in programmes where temperature adjustment is not allowed.

You can also change the temperature after the washing starts. This change can only be made if the washing steps allow it.



If you scroll to cold wash option and press Temperature Adjustment button again, the recommended maximum temperature for the selected programme appears on the display. Press the Temperature Adjustment button again to decrease the temperature.

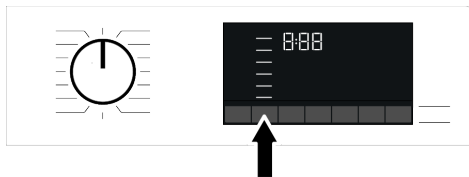

## 6.7 Spin Speed Selection



Whenever a new programme is selected, the recommended spin speed of the selected programme is displayed on the Spin Speed indicator. It is possible that the recommended spin speed value is not the maximum spin speed that can be selected for the current programme.

Press the Spin Speed Adjustment button to change the spin speed. Spin speed decreases gradually.

Then, depending on the model of the

product, "Rinse Hold"  and "No Spin"  options appear on the display.

If you are not going to unload your laundry immediately after the programme completes, you can use Rinse Hold function in order to prevent them from getting wrinkled when there is no water in the machine.

This function holds the laundry in the final rinsing water. If you want to spin your laundry after the Rinse Hold function:

1. Adjust the Spin Speed.
2. Press Start / Pause. The programme will resume. Machine drains the water and spins the laundry.

If you want to drain the water at the end of the programme without spinning, use No Spin function.

 No change can be made in programmes where spin speed adjustment is not allowed.

You can change the spin speed after the washing starts if the washing steps allow it. Changes cannot be made if the steps do not allow it.

## Soaking

If you are not going to unload your clothes immediately after the programme completes, you can use rinse hold function to keep your laundry in the final rinsing water in order to prevent them from getting wrinkled when there is no water in the machine. Press Start/Pause button after this process if you want to drain the water without spinning your laundry. Programme will resume and complete after draining the water.

If you want to spin the laundry held in water, adjust the Spin Speed and press Start/Pause button. The programme will resume. Water is drained, laundry is spun and the programme is completed.

## 6.8 Auxiliary Function Selection

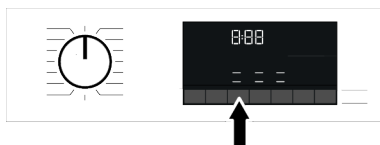

Select the desired auxiliary functions before starting the programme. Whenever a programme is selected, icons of the auxiliary function symbol that is selected together with it illuminate.



When an auxiliary function button that cannot be selected with the current programme is pressed, the product will make a warning sound. Some functions cannot be selected together. If a second auxiliary function conflicting with the first one is selected before starting the machine, the function selected first will be cancelled and the second auxiliary function selection will remain active. For example, if you want to select Quick Wash after you have selected the Additional Water, Additional Water will be cancelled and Quick Wash will remain active.

An auxiliary function that is not compatible with the programme cannot be selected. (See "Programme and consumption table") Some programmes have auxiliary functions that must be operated simultaneously. Those functions cannot be cancelled. The frame of the auxiliary function will not be illuminated, only inner area will be illuminated.

### 6.8.1 Auxiliary Functions

#### • Fast/Intensive

You can shorten or extend the programme duration with this function. Depending on the programme selection, there may be differences in time increases and decreases. In case the FAST or INTENSIVE LED is not lit, the appropriate programme duration is shown for your normally soiled clothes/laundry.

Depending on the programme selection, the intensive feature can be selected automatically. In this case, the intensive LED on the panel will be lit. You can use the intensive selection to achieve a better washing performance when washing heavily soiled laundry.

You can reduce the time for your lightly soiled laundry by pressing the Fast/intensive button in the programmes which come

with intense being selected. When you press the button once, the LED will turn off and you will reach the appropriate programme duration for your normally soiled clothes/laundry. When you press the same button a second time, the fast LED will light up, the time will decrease a little and it will show the minimum programme duration, which is suitable for your less soiled laundry. The duration of programmes may shorten by 50% when this function is selected. Thanks to optimized washing steps, high mechanical agility and optimal water consumption, high washing performance is achieved despite the shorter duration.

#### • Steam

This function helps to reduce the creases in your cotton, synthetic and mixed clothes, shorten the ironing time and remove the dirt by softening.

\* Under conditions where the steam function is applied at the end of the programme, your laundry may be warmer at the end of the washing. This is expected within the programme working conditions.



When you activate the steam function, do not use liquid detergent if there is no liquid container or liquid detergent dosing feature. There is the risk of staining of the clothes.

#### • Water Mode

This auxiliary function key allows you to select the additional functions of Water Saving, Pre-Wash, and Extra Rinse or Extra water depending on the model of your machine. You can find detailed information about the selection in the description of the respective auxiliary function.

#### • Water Saving

Select this function by pressing the Water Mode auxiliary function key once for all programs indicated as selectable in the Programme and Consumption table.

This function is intended for lightly soiled laundry that requires only a small amount of detergent (see "Tips for Correct Washing"). It enables environmentally friendly

washing by reducing the amount of water used, without compromising on washing performance.

#### • Extra Rinse

You can use this function for all programs indicated as selectable in the Program and Consumption table. Select this function by pressing the Water Mode key twice for programs where the additional Water Saving function can be selected, or by pressing the Water Mode key once for programs where the additional Water Saving function cannot be selected.

This function enables the product to make additional rinsing in addition to the one already made after the main wash. Thus, the risk for sensitive skins (babies, allergic skins, etc.) to be effected by the minimal detergent remnants on the laundry can be reduced.

#### • HomeWhiz

You can use this auxiliary function button to connect your product to smart devices. For detailed information, see HomeWhiz Feature and Remote Control Function.

#### • Customized Program

This auxiliary function can only be used for Cotton and Synthetic programmes together with the HomeWhiz application. If this function is activated under the HomeWhiz "Personalize" menu, you can add up to five additional rinsing steps to the program. You can select and use some auxiliary functions even though they are not found on your product. You can increase and decrease the time of the Cotton and Synthetic programmes within a safe range.



When the Specialised Programme auxiliary function is selected, the washing performance and energy consumption will be different than the declared value.

## 6.8.2 Functions/Programmes Selected by Pressing the Function Keys for 3 Seconds

#### • AntiCrease+

This function is selected when the relevant Auxiliary function button is pressed and held for 3 seconds and the programme follow-up light for the relevant step turns on. When the function is selected, the drum rotates for up to 8 hours for preventing the laundry from creasing at the end of the programme. You can cancel the programme and take your laundry out at any time during the 8-hour duration. Press the function selection button or the product on/off button to cancel the function. The programme follow-up light will remain on until the function is cancelled, or the step is complete. If the function is not cancelled, it will be active in the subsequent washing cycles as well.

#### • Prewash

This function can be selected by pressing and holding the related auxiliary function button for 3 seconds.

A Prewash is only worthwhile for heavily soiled laundry. Not using the Prewash will save energy, water, detergent and time.

#### • Soaking

This function can be selected by pressing and holding the related auxiliary function button for 3 seconds.

The Soaking in Water auxiliary function ensures that the stains that have penetrated into the laundry are cleaned better by soaking the laundry in detergent water before the washing process starts.

#### • Child Lock

Use Child Lock function to prevent children from tampering with the product. Thus you can avoid any changes in a running programme.

 You can switch on and off the product with On / Off button when the Child Lock is active. When you switch on the product again, programme will resume from where it has stopped.  
When the Child Lock is enabled, an audio warning will be given if the buttons are pressed. Audio warning will be cancelled if the buttons are pressed five times consecutively.

#### To activate the child lock:

Press and hold the related auxiliary function button for 3 seconds. After the countdown as "3-2-1" on the display is over, Child Lock symbol appears on the display. When this warning is displayed, you can release the Auxiliary Function button 3.

#### To deactivate the child lock:

Press and hold the related auxiliary function button for 3 seconds. After the countdown as "3-2-1" on the display is over, Child Lock symbol disappears.

#### • Wireless Connection

You can match your machine and your smart devices with the wireless connection. This way, you can use your smart device to get information about your machine and control it.

#### To activate wireless connection:

Press and hold Remote Control button for 3 seconds. After countdown "3-2-1" on the display ends, "On" symbol appears. When this notification is displayed stop pressing the remote control button. The wireless connection icon blinks when the product is connecting the internet. If connection is successful, icon will remain on.

#### To deactivate wireless connection:

Press and hold Remote Control button for 3 seconds. Countdown "3-2-1" will be displayed, and then "Off" symbol will appear on the display.

 To be able to enable wireless connection, machine setup should be completed through HomeWhiz application. After setup, wireless connection will be enabled automatically if you press "Remote Control" button.

## 6.9 End Time

### Time display

When the end time function is selected, the remaining time until the programme starts is shown in hours such as 1h, 2h, and the remaining time to complete the programme after your programme starts is shown in hours and minutes as in the 01:30 example.

 Programme duration may differ from the values in section "Programme and consumption table" depending on the water pressure, water hardness and temperature, ambient temperature, amount and the type of laundry, auxiliary functions selected and the changes at the mains voltage.

 After a certain period when the end time function is activated, the machine switches to stand-by mode and some LEDs on the display are turned off. LEDs are illuminated in case of any user entry.

With the End Time function, the end time of the programme may be set up to 24 hours. After pressing End Time button, the programme's estimated ending time is displayed. If the End Time is set, End Time indicator is illuminated.

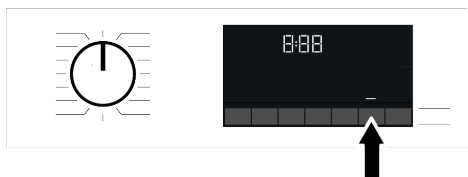

In order for the End Time function is activated and the programme is completed at the end of the specified time, you must press Start/Pause button after adjusting the time.

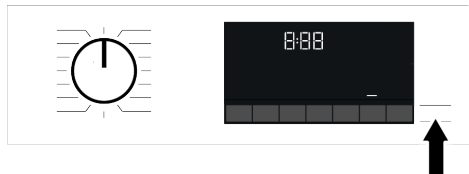

If you want to cancel the End Time function, turn the machine off and on by turning the program selection knob to the On/Off position.



When you have activated the End Time function, do not add liquid detergent in the powder detergent compartment no 2. There is the risk of staining of the clothes

1. Open the loading door, place the laundry and put detergent, etc.
2. Select the washing programme, temperature, spin speed and, if required, the auxiliary functions.
3. Set the End Time of your choice by pressing the End Time button. End Time indicator lights.
4. Press Start / Pause. Time countdown starts.



Additional laundry can be added into the machine during the End Time countdown. At the end of the countdown, End Time indicator turns off, washing cycle starts and the time of the selected programme appears on the display.

## 6.10 Starting the Programme

1. Press Start / Pause button to start the programme.
2. The Start / Pause button's light which was off before starts to illuminate steadily now, indicating that the programme has started.

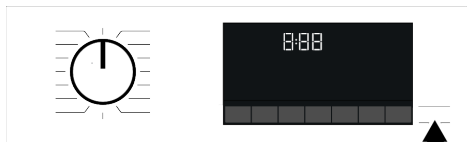

3. Loading door is locked. The door lock symbol appears on the display after the loading door is locked.

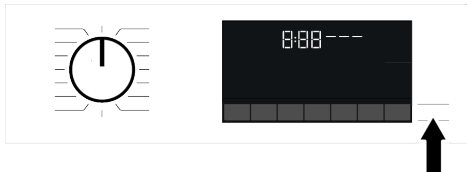

4. Programme follow-up indicator lights on the display will show the current programme step.

## 6.11 Loading Door Lock

There is a locking system on the loading door of the product that prevents opening of the loading door in cases when the water level is unsuitable.

"Door Locked" symbol appears on the display when the loading door is locked.



If the Remote Control Function is selected, the door will be locked. In order to open the door you must deactivate Remote Control Function by either pressing the Remote Control button or changing the programme position.

### Opening the loading door in case of power failure:



In case of power failure, you can use the loading door emergency handle under the pump filter cap to open the loading door manually.



To avoid any water overflow before opening the loading door, make sure there is no water left inside the product.

1. Turn off and unplug the product.
2. Open the pump filter lid.

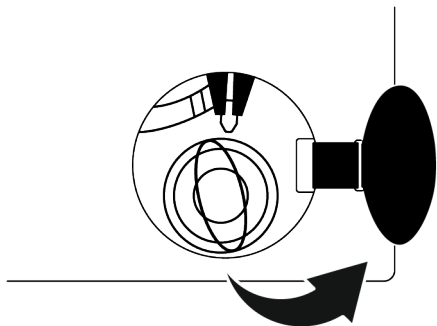

3. Pull down the loading door emergency handle with a tool and release. Then open the loading door.
4. If the loading door does not open then repeat the previous step.

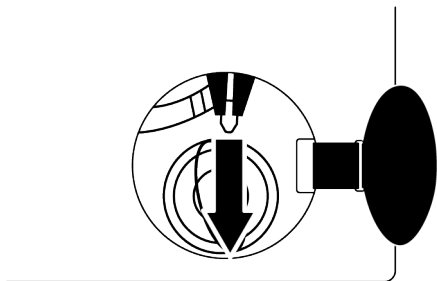

## 6.12 Changing the Selections After Programme has Started

### Adding laundry after the programme has started

If the water level in the machine is suitable when you press Start/Pause button, the door lock will be deactivated and the door will open, allowing you to add garments. The door lock symbol on the display goes off when the door lock is deactivated. After adding garments, close the door and press Start/Pause button once again to resume the washing cycle.

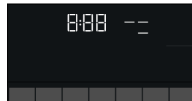
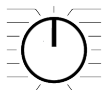

If the water level in the machine is not suitable when you press Start/Pause button, the door lock cannot be deactivated and the door lock symbol on the display remains on.



If the temperature of the water inside the machine is above 50°C, you cannot deactivate the door lock for safety reasons, even if the water level is suitable.

### Switching the machine to pause mode:

Press the Start/Pause button to switch the machine to pause mode. Pause symbol will flash on the display.

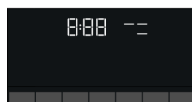
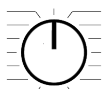

### Changing the programme selection after programme has started:

The programme change is not allowed when the current programme is running. You can select the new programme after switching the current programme to pause mode.



The selected programme starts anew.

## Changing the auxiliary function, speed and temperature:

Depending on the step the programme has reached, you can cancel or activate the auxiliary functions. See "Auxiliary function selection"

You can also change the speed and temperature settings. See "Spin speed selection" and "Temperature selection".



The loading door will not open if the water temperature in the machine is high or the water level is above the loading door baseline.

## 6.13 Cancelling the Programme

The programme is cancelled when programme selection knob is turned to a different programme or product is turned off and on again using the programme selection knob.



If you turn the programme selection knob when the Child Lock is enabled, the programme will not be cancelled. You should cancel the Child Lock first.

If you want to open the loading door after you have cancelled the programme but if it is not possible to open the loading door since the water level in the product is above the loading door baseline, then turn the Programme Selection knob to Pump+Spin programme and drain the water in the product.

## 6.14 End of Programme

End symbol appears on the display when the programme is completed.

If you do not press any button for 10 minutes, the product will switch to OFF mode. Display and all indicators are turned off.

Completed programme steps will be displayed if you press On/Off button.

## 6.15 HomeWhiz Feature and Remote Control Function

You can check your washing machine from smart devices and get information about the status of your machine thanks to the HomeWhiz function. You can carry out many operations on your machine from your smart device by using the HomeWhiz application. Moreover, you can use certain properties only with the HomeWhiz Function.

You must download the HomeWhiz application from the app store of your smart device to use the Wifi feature of your machine.

To use the app, make sure your smart device is connected to the internet.

If you are using the app for the first time, complete user account registration by following the directions on the app. You can use all HomeWhiz featured products in your home through this account after registration is complete.

The Bluetooth of your smart device should be on and your device should be connected to the internet during setup. Your smart device should be close to the washing machine. After the setup, the Bluetooth can be turned off or your smart device does not need to be close to the washing machine. You may use your product provided that your smart device is connected to internet. You can tap the "Devices" tab in the application to view appliances paired with your account. You may perform the user pairing operation of these products on this page. After the app is setup, with the HomeWhiz Function, your washing machine can give you instant status notifications via your smart device.

**Your washing machine will send you notifications over HomeWhiz application in the following cases:**

- At the end of the programme,
- When the door of the washing machine is opened,
- In case of water cut warning,
- In case of security warning,



To utilize the HomeWhiz feature, ensure that the HomeWhiz app is installed on your smart device and that your washing machine is connected to your home Wi-Fi network. When your washing machine is not connected to the network, it operates like a machine without HomeWhiz function.

Your product shall run with a connection to the wireless network in your home network. The controls made by means of the application will be enabled through this network. Therefore, the wireless signal strength near the machine's location must be adequate.

Operates at HomeWhiz 2.4 GHz frequency band.

Please visit [www.homewhiz.com](http://www.homewhiz.com) link to learn which Android and IOS versions are supported by HomeWhiz application.



All safety measures described in the "**GENERAL SAFETY INSTRUCTIONS**" titled section of the user manual are also valid for remote operation with HomeWhiz function.

### 6.15.1 HomeWhiz Setup

A connection should be set between your product and the app in order for the app to function. Follow the steps below to establish this connection.

1. If you are adding a device for the first time, touch "Appliances" tab on the HomeWhiz Application. Select "ADD APPLIANCE" (touch here for setting up a new appliance) button in the upper right corner. Perform the setup by following both the steps below and the steps in the HomeWhiz Application.
2. To start the setup, make sure that your machine is turned off. Press and hold the Temperature button and the Remote

Control Function button simultaneously for 3 seconds to switch your machine to HomeWhiz setup mode.

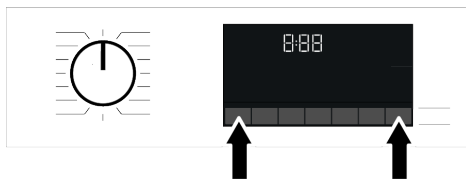

3. When in HomeWhiz setup mode, an animation appears on the screen and the Wireless Connection icon flashes until your machine connects to the internet. Only programme knob will be active in this mode. Other buttons will be inactive.

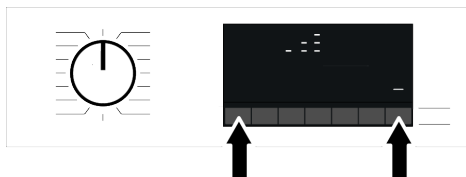

4. Follow the instructions on the display of HomeWhiz application.
5. Wait until the installation is complete. When setup is complete, give your washing machine a name. Now, you see the product you have added in the HomeWhiz Application.

**i** Your washing machine will automatically turn off if you cannot realize the setup successfully within 5 minutes. In this case, you have to start the setup process all over again. If the problem continues, please contact the Authorised Service.

You can use your washing machine with more than one smart device. To do this, download the HomeWhiz app on the other smart device as well. When you launch the app, you will need to log in with the account you previously created and paired with your washing machine. Otherwise, please read "Setting up a washing machine that is connected to someone else's account".

1. Download HomeWhiz Application on the new smart device you want to use.
2. Create a new account and log in to this account on the HomeWhiz app.
3. Follow the steps described in HomeWhiz Setup Setup and proceed with the setup procedure.

**i** Given that your product's HomeWhiz Feature and Remote Control functionality operate via either Bluetooth or Wi-Fi technology, depending on your product model, it's important to note that only one HomeWhiz application can control your product at any given moment.

### 6.15.3 Deleting the HomeWhiz Account Match

Follow the following steps in order to delete a washing machine previously matched with someone else's account.

1. Turn on your machine using the program button.
2. When your machine is running, push and hold the Remote Control Function button and End Time Setting buttons for 5 seconds.

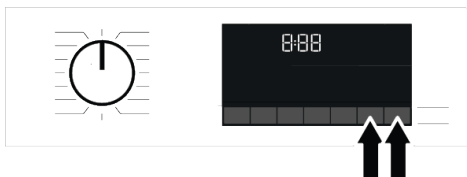

3. You will hear warning sound from the product to notify your request after the countdown on the screen. Deleting the match will take a few seconds.

After this operation, you cannot use the HomeWhiz function of your washing machine until you do another setup. Your product does not need to be connected to the internet in order to delete an account matching. Your request will be received. This matching will be automatically deleted when the product is first connected to the internet.

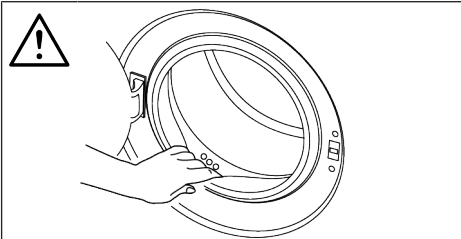

HomeWhiz Application may require you to type the product number shown on the product label. You can find the product label inside the appliance door. The product number is located on this label.



### 6.15.2 Setting up a Washing Machine Connected to Someone Else's Account

If the washing machine you want to use was previously introduced to the system with someone else's account, you must establish a new connection between your HomeWhiz Application and the product.

### 6.15.4 Remote Control Function and Its Use

After HomeWhiz setup, Wireless Connection will automatically turn on. To activate or deactivate the wireless connection, please see "Wireless Connection".

If you turn off and on your machine while Wireless Connection is active, it will automatically reconnect. In cases of changing your network password or turning the modem off, the wireless connection will automatically turn off. For this reason, you will need to turn on the Wireless Connection again if you want to use the Remote Control function.

You can check the Wireless Connection symbol on the display to track your connection status. If the symbol is continuously on, it means you have internet connection. If the symbol is blinking, it means the machine is trying to connect. If the symbol is off, you have no connection.



When the wireless connection is on in your product, Remote Control function will be selectable. If the Remote Control function cannot be selected, check the connection status. If the connection cannot be established, repeat the initial setup settings on the appliance.

If you want to control your washing machine remotely, you must activate the remote control function by pressing the Remote Control button on the control panel. Once access is established to the product, you will see a screen similar to the one below.



When the Remote Control is enabled, you can only manage the machine, turn it off and follow the status through your washing

machine. And all functions except child lock can be managed through the application.

You can follow whether the Remote Control function is on or off through the function indicator on the display.

If the Remote Control function is Off, all the operations are handled on the washing machine and only status follow-up is allowed on the application.

Remote Control function may not be activated if the remote connection is off or the product door is on.

Once activated, the remote control function on your washing machine remains active unless specific circumstances apply. This feature enables you to control your machine via the internet, regardless of whether the machine is turned on or off, and regardless of your location.

In certain cases, it deactivates itself for safety reasons:

- When your washing machine undergoes a power interruption.
- When the door of the washing machine is opened,.
- When programme knob is turned and a different programme selected or appliance is turned off.

### 6.15.5 HomeWhiz Consumption Values Display

Your product has a consumption management feature. The capabilities of this feature may vary between different product models, encompassing functionalities such as energy consumption monitoring, water usage tracking, and more. For this feature to work, your product must be added to HomeWhiz and connected to the internet. With this feature, you can track your smart product's consumption data over various time intervals and benefit from tailored suggestions aimed at reducing consumption.



Please note that the consumption data displayed in the HomeWhiz application is intended for informational purposes only and may not accurately reflect actual usage. The values specified on the product label are obtained under standardized laboratory conditions. Be aware that your actual consumption figures may fluctuate based on individual usage patterns and varying climatic conditions.

### 6.15.6 Troubleshooting

Do the following if you have a problem with controlling or connection. Observe whether the problem persists or not after the action you have performed.

## 7 Maintenance and Cleaning



Please read the "Safety Instructions" section first!

Service life of your product extends and frequently experienced problems will be reduced if it is cleaned at regular intervals.

### 7.1 Cleaning the Detergent Drawer

Clean the detergent drawer at regular intervals (once every 4 to 5 wash) as mentioned below to prevent accumulation of powder detergent.

Clean the syphon if excess amounts of water and fabric softener mixture remains in the softener compartment.

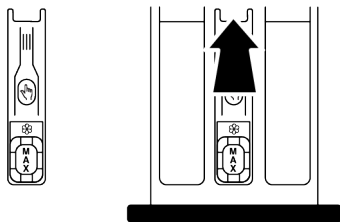

1. Press the marked part of the syphon within the softener compartment and then pull the drawer towards yourself to take it out.

1. Check whether your smart device is connected to the relevant home network.
2. Restart the product application.
3. Turn Bluetooth or Wi-Fi off and on via the control panel, depending on the model of your product.
4. If the connection cannot be established with the above processes, repeat the initial set-up settings on the washing machine.

If the problem persists, consult an Authorised Service Agent.

2. Lift and remove the syphon from behind as shown.
3. Rinse drawer and syphon in the sink with plenty of warm water. Use gloves or suitable brush to prevent contact of residues in the drawer with your skin.
4. Firmly fit the syphon and the drawer back after cleaning.

### 7.2 Cleaning the Loading Door and the Drum

For products with drum cleaning programme, please see the Operating the product section.



Repeat Drum Cleaning process in every 2 months.

**NOTICE:** Use an anti-limescale suitable for the washing machines.

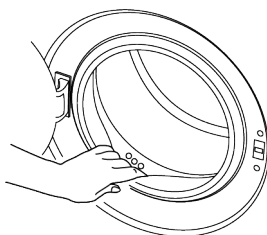

After every washing make sure that no foreign substance is left in the product. If the holes on the door gasket shown in the figure is blocked, open the holes using a toothpick.

Foreign metal substances will cause rust stains in the drum. Clean the stains on the drum surface by using cleaning agents for stainless steel.

Never use steel wool or wire wool. These will damage the painted, chrome coated and plastic surfaces.

We recommend you to wipe the door gasket with a dry and clean cloth at the end of the programme. This will remove residues on the door gasket in your product and prevent formation of malodours.

### 7.3 Cleaning the Body and Control Panel

Wipe the body of the product with soapy water or non-corrosive mild gel detergents as necessary, and dry with a soft cloth.

Use only a soft and damp cloth to clean the control panel. Do not use cleaning products that contain bleach

### 7.4 Cleaning the Water Intake Filters

There is a filter at the end of each water intake valve at the rear of the product and also at the end of each water intake hose where they are connected to the tap. These filters prevent foreign substances and dirt in the water to enter the product. Filters should be cleaned if they are dirty.

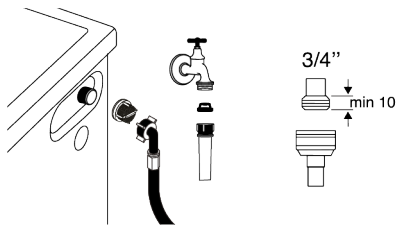

1. Close the taps.
2. Remove the nuts of the water intake hoses to access the filters on the water intake valves and clean them with an ap-

propriate brush. If the filters are too dirty, remove them from their places with a pliers and clean in this way.

3. Take out the filters on the flat ends of the water intake hoses together with the gaskets and clean thoroughly under running water.
4. Replace the gaskets and filters carefully and tighten their nuts by hand.

### 7.5 Draining Remaining Water and Cleaning the Pump Filter

The filter system in your product prevents solid items such as buttons, coins and fabric fibres clogging the pump impeller during draining of washing water. Thus, the water will be drained without any problem and the service life of the pump will extend.

If the product fails to drain water inside it, the pump filter is clogged. Filter must be cleaned whenever it is clogged or in every 3 months. Water must be drained off first to clean the pump filter.

In addition, prior to transporting the product (e.g., when moving to another house) water should be drained completely.



#### NOTE:

Foreign substances left in the pump filter may damage your product or may cause noise problem.

If you live in areas prone to frost, remember to turn off the water tap, disconnect the main hose, and drain the water from the product when it's not in use.

After each use, turn off the tap to which the mains hose is connected.

#### In order to clean the dirty filter and drain the water:

1. Unplug the product to cut off the supply power.



Temperature of the water inside the product may rise up to 90 °C. To avoid the risk of scalding, clean the filter after the water inside the product is cooled down.

2. Open the filter cover.

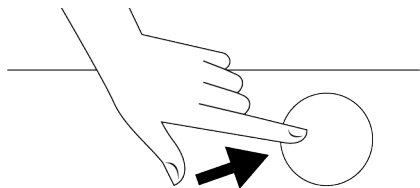

3. Follow the below procedures in order to drain water.

**If the product does not have an emergency water draining hose, in order to drain the water:**

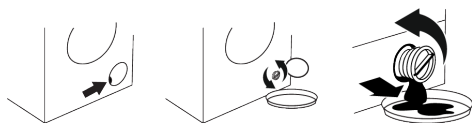

## 8 Troubleshooting



Please read the "Safety Instructions" section first!

**Programmes do not start after the loading door is closed.**

- Start / Pause / Cancel button is not pressed. >>> Press Start / Pause / Cancel button.
- It may be difficult to close the loading door in case of excessive loading. >>> Reduce the amount of laundry and make sure that the loading door is closed properly.

**Programme cannot be started or selected.**

- The product has switched to self-protection mode due to a supply problem (line voltage, water pressure, etc.). >>> Depending on the product model, select another program by turning the Program Selection button or pressing and holding the On/Off button for 3 seconds to can-

- Place a large container at the end of the hose to collect the water from the filter.
  - When the pump filter starts leaking water loosen it by turning (opposite clockwise). Fill the running water to the container you placed in front of the filter. Keep a cloth ready to clean the water that may spill.
  - Completely turn and remove the pump filter when the water in the product leaks out.
1. Clean any residues inside the filter as well as fibres, if any, around the pump impeller region.
  2. Replace the filter.
  3. If the filter cap is composed of two pieces, close the filter cap by pressing on the tab. If it is one piece, seat the tabs in the lower part into their places first, and then press the upper part to close.

cel the program. Previous programme will be cancelled. See Cancelling the Programme [► 80]

**Water inside the product.**

- Some water has remained in the product due to the quality control processes in the production. >>> This is not a failure; water is not harmful to the product.

**The product does not take water in.**

- Tap is turned off. >>> Turn on the taps.
- Water inlet hose is bent. >>> Flatten the hose.
- Water inlet filter is clogged. >>> Clean the filter.
- Loading door is not closed. >>> Close the door.

**The product does not drain water.**

- Water drain hose is clogged or twisted. >>> Clean or flatten the hose.
- Pump filter is clogged. >>> Clean the pump filter.

**Product vibrates or makes noise.**

- Product is standing unbalanced. >>> Adjust the stands to balance the product.
- A hard substance has entered into the pump filter. >>> Clean the pump filter.
- Transportation safety bolts are not removed. >>> Remove the transportation safety bolts.
- Laundry quantity in the product is too little. >>> Add more laundry to the product.
- Excessive laundry is loaded in the product. >>> Take out some of the laundry from the product or distribute the load by hand to balance it homogeneously in the product.
- Product is leaning on a rigid item. >>> Make sure that the product is not leaning on anything.

**There is water leaking from the bottom of the product.**

- Water drain hose is clogged or twisted. >>> Clean or flatten the hose.
- Pump filter is clogged. >>> Clean the pump filter.

**Product stopped shortly after the programme started.**

- Product has stopped temporarily due to low voltage. >>> Product will resume running when the voltage restores to the normal level.

**Product directly drains the water it takes in.**

- Draining hose is not at adequate height. >>> Connect the water draining hose as described in the user manual.

**No water can be seen in the product during washing.**

- Water is inside the invisible part of the product. >>> This is not a failure.

**Loading door cannot be opened.**

- Loading door lock is activated because of the water level in the product. >>> Drain the water by running the Pump or Spin programme.

- Product is heating up the water or it is at the spinning cycle. >>> Wait until the programme completes.
- Loading door may be stuck because of the pressure it is subjected to. >>> Hold the handle and push and pull the loading door to release and open it.
- If there is no power, loading door of the product will not open. >>> To open the loading door, open the pump filter cap and pull down the emergency handle positioned at the rear side of the said cap. See Loading Door Lock [► 78]

**Washing takes longer than specified in the user manual. (\*)**

- Water pressure is low. >>> Product waits until taking in adequate amount of water to prevent poor washing quality due to the decreased amount of water. Therefore, the washing time extends.
- Voltage is low. >>> Washing time is prolonged to avoid poor washing results when the supply voltage is low.
- Input temperature of water is low. >>> Required time to heat up the water extends in cold seasons. Also, washing time can be lengthened to avoid poor washing results.
- Number of rinses and/or amount of rinsing water have increased. >>> Product increases the amount of rinsing water when good rinsing is needed and adds an extra rinsing step if necessary.
- Excessive foam has occurred and automatic foam absorption system has been activated due to too much detergent usage. >>> Use recommended amount of detergent.

**Programme duration does not countdown. (On models with display) (\*)**

- Timer may stop during water intake. >>> Timer indicator will not countdown until the product takes in adequate amount of water. The product will wait until there is sufficient amount of water to avoid poor washing results due to lack of water. Timer indicator will resume countdown after this.

- Timer may stop during heating step. >>> Timer indicator will not countdown until the product reaches the selected temperature.
- Timer may stop during spinning step. >>> Automatic unbalanced load detection system is activated due to the unbalanced distribution of the laundry in the product.

**Programme duration does not countdown. (\*)**

- There is unbalanced load in the product. >>> Automatic unbalanced load detection system is activated due to the unbalanced distribution of the laundry in the product.

**Product does not switch to spinning step. (\*)**

- There is unbalanced load in the product. >>> Automatic unbalanced load detection system is activated due to the unbalanced distribution of the laundry in the product.
- The product will not spin if water is not drained completely. >>> Check the filter and the draining hose.
- Excessive foam has occurred and automatic foam absorption system has been activated due to too much detergent usage. >>> Use recommended amount of detergent.

**Washing performance is poor: Laundry turns gray. (\*\*)**

- Insufficient amount of detergent has been used over a long period of time. >>> Use the recommended amount of detergent appropriate for water hardness and the laundry.
- Washing has been made at low temperatures for a long time. >>> Select the proper temperature for the laundry to be washed.
- Insufficient amount of detergent is used with hard water. >>> Using insufficient amount of detergent with hard water causes the soil to stick on the cloth and this turns the cloth into gray in time. It is difficult to eliminate graying once it hap-

pens. Use the recommended amount of detergent appropriate for water hardness and the laundry.

- Excessive amount of detergent is used. >>> Use the recommended amount of detergent appropriate for water hardness and the laundry.

**Washing performance is poor: Stains persist or the laundry is not whitened. (\*\*)**

- Insufficient amount of detergent is used. >>> Use the recommended amount of detergent appropriate for water hardness and the laundry.
- Excessive laundry is loaded in. >>> Do not overload the product. Load with amounts recommended in the "Programme and consumption table".
- Wrong programme and temperature were selected. >>> Select the proper programme and temperature for the laundry to be washed.
- Wrong type of detergent is used. >>> Use original detergent appropriate for the product.
- Excessive amount of detergent is used. >>> Put the detergent in the correct compartment. Do not mix the bleaching agent and the detergent with each other.

**Washing performance is poor: Oily stains appeared on the laundry. (\*\*)**

- Regular drum cleaning is not applied. >>> Clean the drum regularly. For this procedure, see Cleaning the Loading Door and the Drum [► 84]

**Washing performance is poor: Clothes smell unpleasantly. (\*\*)**

- Odours and bacteria layers are formed on the drum as a result of continuous washing at lower temperatures and/or in short programmes. >>> Leave the detergent drawer as well as the loading door of the product ajar after each washing. Thus, a humid environment favourable for bacteria cannot occur in the product.

**Colour of the clothes faded. (\*\*)**

- Excessive laundry was loaded in. >>> Do not load the product in excess.

- Detergent in use is damp. >>> Keep detergents closed in an environment free of humidity and do not expose them to excessive temperatures.
- A higher temperature was selected. >>> Select the proper programme and temperature according to the type and soiling degree of the laundry.

#### **The product does not rinse well.**

- The amount, brand and storage conditions of the detergent used are inappropriate. >>> Use a detergent appropriate for the product and your laundry. Keep detergents closed in an environment free of humidity and do not expose them to excessive temperatures.
- Detergent was put in the wrong compartment. >>> If detergent is put in the prewash compartment although prewash cycle is not selected, the product can take this detergent during rinsing or softener step. Put the detergent in the correct compartment.
- Pump filter is clogged. >>> Check the filter.
- Draining hose is folded. >>> Check the drain hose.

#### **Laundry became stiff after washing. (\*\*)**

- Insufficient amount of detergent is used. >>> Using insufficient amount of detergent for the water hardness can cause the laundry to become stiff in time. Use appropriate amount of detergent according to the water hardness.
- Detergent was put in the wrong compartment. >>> If detergent is put in the prewash compartment although prewash cycle is not selected, the product can take this detergent during rinsing or softener step. Put the detergent in the correct compartment.
- Detergent was mixed with the softener. >>> Do not mix the softener with detergent. Wash and clean the drawer with hot water.

#### **Laundry does not smell like the softener.**

(\*\*)

- Detergent was put in the wrong compartment. >>> If detergent is put in the prewash compartment although prewash cycle is not selected product, the can take this detergent during rinsing or softener step. Wash and clean the drawer with hot water. Put the detergent in the correct compartment.
- Detergent was mixed with the softener. >>> Do not mix the softener with detergent. Wash and clean the drawer with hot water.

#### **Detergent residue in the detergent drawer.**

(\*\*)

- Detergent was put in wet drawer. >>> Dry the detergent drawer before putting in detergent.
- Detergent has gotten damp. >>> Keep detergents closed in an environment free of humidity and do not expose them to excessive temperatures.
- Water pressure is low. >>> Check the water pressure.
- The detergent in the main wash compartment got wet while taking in the prewash water. Holes of the detergent compartment are blocked. >>> Check the holes and clean if they are clogged.
- There is a problem with the detergent drawer valves. >>> Call the Authorised Service Agent.
- Detergent was mixed with the softener. >>> Do not mix the softener with detergent. Wash and clean the drawer with hot water.
- Regular drum cleaning is not applied. >>> Clean the drum regularly. For this procedure, see Cleaning the Loading Door and the Drum [► 84]

#### **Too much foam forms inside the product.**

(\*\*)

- Improper detergents for the product is used. >>> Use detergents appropriate for the product.

- Excessive amount of detergent is used. >>> Use only sufficient amount of detergent.
- Detergent was stored under improper conditions. >>> Store detergent in a closed and dry location. Do not store in excessively hot places.
- Some meshed laundry such as tulle may foam too much because of their texture. >>> Use smaller amounts of detergent for this type of item.
- Detergent was put in the wrong compartment. >>> Make sure you place the detergent in the appropriate compartment.
- Softener is being taken early by the product. >>> There may be problem in the valves or in the detergent drawer. Call the Authorised Service Agent.

#### **Foam is overflowing from the detergent drawer.**

- Too much detergent is used. >>> Mix 1 tablespoonful softener and ½ l water and pour into the main wash compartment of the detergent drawer. >>> Put detergent into the product suitable for the programmes and maximum loads indicated in the "Programme and consumption table". When you use additional chemicals (stain removers, bleaches and etc.), reduce the amount of detergent.

## **9 DISCLAIMER / WARNING**

Some (simple) failures can be adequately handled by the end-user without any safety issue or unsafe use arising, provided that they are carried out within the limits and in accordance with the following instructions (see the "Self-Repair" section).

Therefore, unless otherwise authorized in the "Self-Repair" section below, repairs shall be addressed to registered professional repairers in order to avoid safety issues. A registered professional repairer is a professional repairer that has been granted access to the instructions and spare parts list of this product by the manufacturer according to the methods described in legislative acts pursuant to Directive 2009/125/EC.

#### **Laundry remains wet at the end of the programme. (\*)**

- Excessive foam has occurred and automatic foam absorption system has been activated due to too much detergent usage. >>> Use recommended amount of detergent.

(\*) The product does not switch to spinning step when the laundry is not evenly distributed in the drum to prevent any damage to the product and to its surrounding environment. Laundry should be rearranged and respun.

(\*\*) Regular drum cleaning is not applied. Clean the drum regularly. See Cleaning the Loading Door and the Drum [► 84]



If you cannot eliminate the problem although you follow the instructions in this section, consult your dealer or the Authorised Service Agent. Never try to repair a nonfunctional product yourself.



Check the HomeWhiz section for the relevant troubleshooting information.

**However, only the service agent (i.e. authorized professional repairers) that you can reach through the phone number given in the user manual/warranty card or through your authorized dealer may provide service under the guarantee terms. Therefore, please be advised that repairs by professional repairers (who are not authorized by Beko) shall void the guarantee.**

#### **Self-Repair**

Self-repair can be done by the end-user with regard to the following spare parts: door, door hinge and seals, other seals, door locking assembly and plastic peripheral.

als such as detergent dispensers (an updated list is also available in support.beko.com as of 1st of March 2021) Moreover, to ensure product safety and to prevent risk of serious injury, the mentioned self-repair shall be done following the instructions in the user manual for self-repair or which are available in support.beko.com For your safety, unplug the product before attempting any self-repair.

Repair and repair attempts by end-users for parts not included in such list and/or not following the instructions in the user manuals for self-repair or which are available in support.beko.com , might give raise to safety issues not attributable to support.beko.com , and will void the warranty of the product.

Therefore, it is highly recommended that end-users refrain from the attempt to carry out repairs falling outside the mentioned list of spare parts, contacting in such cases

authorized professional repairers or registered professional repairers. On the contrary, such attempts by end-users may cause safety issues and damage the product and subsequently cause fire, flood, electrocution and serious personal injury to occur.

By way of example, but not limited to, the following repairs must be addressed to authorized professional repairers or registered professional repairers: motor, pump assembly, main board, motor board, display board, heaters etc.

The manufacturer/seller cannot be held liable in any case where end-users do not comply with the above

The spare part availability of the washing machine or washer-dryer that you purchased is 10 years. During this period, original spare parts will be available to operate the washing machine or washer-dryer properly.

When the appliance is turned off, pressing 1 and 2 auxiliary function buttons are pressed for a long time, a 3-2-1 countdown, and the total washing cycles completed on the appliance is displayed.

After the total washing cycle is displayed, the failure codes, if any, are displayed. Check the information on the screen through the table below.

On-screen Information	Cause	Solution
Err	Safety algorithm is run on the appliance.	Wait for the writing to pass. After pressing the auxiliary function buttons 1 and 2, check the on-screen information.
SC	Your complaint is not solved during the check.	Call the authorised service agent.
E5	Pump filter may be clogged.	Clean the pump filter. See "Draining remaining water and cleaning the pump filter" section. Try in spin cycle. If the issue is not resolved, call the service.
E8	The machine may not be taking in water.	<ul style="list-style-type: none"> <li>• Turn on the taps.</li> <li>• Make sure there is no water outage.</li> <li>• Check the water inlet hose connection, if there is any folding on the hose, straighten it.</li> <li>• Clean the pump filter. See "Draining remaining water and cleaning the pump filter" section.</li> <li>• Close the front cover of the machine. Make sure that the cover is locked.</li> </ul> Run the machine one more time. If the issue is not resolved, call the service.
E29	The product has switched to self protection mode due to a supply problem (line voltage, water pressure, etc.).	To cancel the programme, turn the Programme Selection knob to select another programme. Previous programme will be cancelled. See "Cancelling the programme" section. If the issue persists, call the service.
E17	Excess foam is present in the machine after the completed cycle.	<ul style="list-style-type: none"> <li>• Store detergent in a closed and dry location. Do not store in excessively hot places.</li> <li>• Use smaller amounts of detergent for porous laundry like tulle.</li> <li>• Use amount of detergent appropriate to the amount of laundry and the level of stain.</li> <li>• Use only sufficient amount of detergent.</li> <li>• Make sure you place the detergent in the appropriate compartment.</li> <li>• Run the Drum Cleaning programme with the machine empty. See "Drum Cleaning" programme</li> </ul> If your machine does not include Drum Cleaning programme, you can use Cotton 90C. <ul style="list-style-type: none"> <li>• After running a short programme without detergent, check the machine. If the issue persists, call the service.</li> </ul>
E18	Spin cycle is not initiated due to an imbalance of the machine.	Check the laundry inside the machine. The amount of laundry may not be sufficient. Try by increasing the amount of laundry. The laundry may be causing an imbalance; sort out the laundry by hand and distribute evenly inside the appliance. Retry in spin cycle.
E12	There may be water inside the machine.	Unplug the machine. There may be water under the machine. Clean the water under the machine. Plug the machine again. Try running a short cycle. If the issue persists or you see water leaking from one of the hoses, close the valves and call the service.
E27	Check the water drain of the machine.	See "Connecting the drain hose to the drain" section.
E84	BLE connection cannot be established.	Check it, try connecting it. See "HomeWhiz Feature and Remote Control Function" section. If the issue persists, call the service.

