



## **Vstavaná platňa sporáka**

Používateľská príručka

## **Placa encastrável**

Manual do utilizador

## **Ugradni plamenik**

Korisnički priručnik

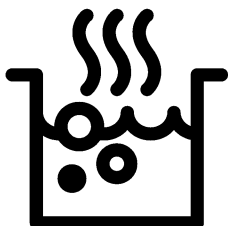

HIAG 64223 SX

**SK / PT / SB**

185.9272.80/R.AD/12.12.2019/4-4

7750188364

## Túto príručku si prečítajte ako prvú!

Vážení zákazníci,

Ďakujeme, že ste si vybrali výrobok Beko. Dúfame, že sa dočkáte tých najlepších výsledkov od výrobu, vyrobeného vo vysokej kvalite a s najmodernejšími technológiami. Preto vám odporúčame, aby ste si túto používateľskú príručku a iné sprievodné dokumenty prečítali pred použitím výrobu celú a aby ste si ich odložili pre referenciu v budúcnosti. Ak rúru prevediete na inú osobu, dajte tejto osobe aj užívateľskú príručku. Riadte sa všetkými varovaniami a informáciami užívateľskej príručky.

Pamätajte si, že táto užívateľská príručka sa môže vzťahovať aj na niektoré ďalšie modely. Rozdiely medzi modelmi sú v príručke presne vymedzené.

### Vysvetlivky k symbolom

V celej užívateľskej príručke sa používajú nasledujúce symboly:

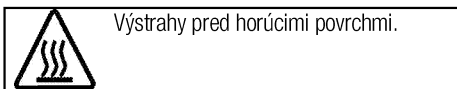
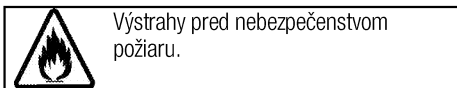
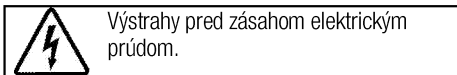
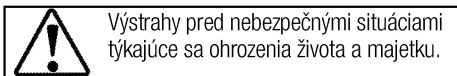

**Arçelik A.Ş.**  
Karaağaç caddesi No:2-6  
34445 Sütlüce/Istanbul/TURKEY  
Made in TURKEY



**1 Dôležité pokyny týkajúce sa bezpečnosti a životného prostredia.4**

Všeobecná bezpečnosť .....	4
Bezpečnosť pri práci s plynom .....	4
Elektrická bezpečnosť .....	6
Bezpečnosť produktu .....	6
Zamýšľané použitie .....	7
Bezpečnosť detí .....	7
Likvidácia starého výrobku.....	8
Likvidácia obalového materiálu .....	8

**2 Všeobecné informácie 9**

Prehľad .....	9
Obsah balenia .....	10
Technické parametre .....	10
Tabuľka vstrekočov .....	10

**3 Montáž 11**

Pred montážou .....	11
Montáž a pripojenie.....	12
Zmena plynu .....	14
Budúca preprava .....	15

**4 Prípravy 16**

Tipy na šetrenie energiou.....	16
Prvé použitie .....	16
Prvé čistenie výrobku.....	16

**5 Používanie platne 17**

0/Všeobecné informácie o varení.....	17
Používanie platní .....	17

**6 Údržba a starostlivosť 19**

Všeobecné informácie .....	19
Čistenie platne .....	19
Čistenie ovládacieho panela.....	19

**7 Riešenie problémov 20**

## **1 Dôležité pokyny týkajúce sa bezpečnosti a životného prostredia.**

Táto časť obsahuje bezpečnostné pokyny, ktoré vám pomôžu predísť riziku zranenia a poškodenia majetku. Porušenie týchto pokynov môže viesť k zrušeniu záruky.

### **Všeobecná bezpečnosť**

- Tento spotrebič nesmie byť používaný deťmi vo veku menej ako 8 rokov a osobami so zníženými fyzickými, zmyslovými alebo duševnými schopnosťami alebo osobami s nedostatkom skúseností a znalostí, ak nie sú pod dozorom zodpovednej osoby alebo ak nedostanú pokyny týkajúce sa bezpečného používania spotrebiča alebo nerozumejú možným rizikám. Deti sa so spotrebičom nesmú hrať. Čistenie a užívateľská údržba stroja nesmie byť vykonávaná deťmi bez dozoru.
- Spotrebič nie je určený na použitie osobami (vrátane detí) so zníženými fyzickými, senzorickými alebo duševnými schopnosťami alebo bez nedostatku skúseností, bez toho, aby boli pod dohľadom alebo preškolení. Deti sa so spotrebičom nesmú hrať.
- Ak výrobok dáte niekomu inému na osobné využitie alebo využitie z

druhej ruky, mali by ste mu dať aj návod na použitie, štítky produktov a ďalšie relevantné dokumenty a súčasti.

- Montáž a opravu musia vždy vykonávať autorizovaní servisní technici. Výrobca nebude zodpovedný za škody, ktoré majú pôvod v postupoch, ktoré vykonávajú neoprávnené osoby a môže to mať za následok zrušenie záruky. Pred montážou si pozorne prečítajte tieto pokyny.
- Ak je výrobok chybný alebo ak má akékoľvek viditeľné poškodenie, nepoužívajte ho.
- Po každom použití skontrolujte, či je funkčný gombík vypnutý.

### **Bezpečnosť pri práci s plynom**

- Všetky práce na plynových zariadeniach a systémoch môžu vykonávať iba autorizovanými kvalifikovanými odborníkmi.
- Pred montážou sa uistite, že podmienky miestnej distribúcie (typ a tlak plynu) sú v súlade s nastavením spotrebiča.
- Tento spotrebič nie je pripojený k prístroju na odstránenie horľavých produktov. Mal by byť namontovaný a pripojený v súlade s aktuálnymi predpismi k montáži. Zvláštnu pozornosť by ste mali

venovať príslušným požiadavkám týkajúcim sa vetrania. Pozrite si časť *Pred montážou, strana 11*

- UPOZORNENIE: Používanie plynového spotrebiča na varenie spôsobuje tvorbu tepla a vlhkosti v miestnosti, v ktorej je nainštalovaný. Zaistite dostatočné vetranie kuchyne: uchovajte otvorené prirodzené vetracie otvory alebo nainštalujte mechanické vetracie zariadenie (mechanický odsávací kryt). Dlhodobé intenzívne používanie spotrebiča môže vyžadovať dodatočné vetranie, napríklad v prípade prítomnosti zvýšenú úroveň mechanickej ventilácie.
- Plynové spotrebiče a systémy musia byť pravidelne kontrolované, či fungujú správne. Regulátor, hadicu a ich svorky musíte pravidelne kontrolovať a vymieňať v intervaloch odporúčaných výrobcom alebo v prípade potreby.
- Pravidelne čistite plynové horáky. Plamene by mali byť modré a horieť rovnomerne.
- Tento produkt by sa mal používať v miestnostiach s osadeným, správne nastaveným a funkčným snímačom oxidu uhoľnatého. Uistite sa, či snímač oxidu uhoľnatého správne funguje a je zabezpečená jeho pravidelná

údržba. Snímač oxidu uhoľnatého musí byť osadený maximálne 2 metre od produktu.

- V plynových spotrebičoch sa vyžaduje dobré horenie. V prípade nedokonalého horenia sa môže vytvárať oxid uhoľnatý (CO). Oxid uhoľnatý je bezfarebný plyn bez zápachu, ktorý je veľmi jedovatý a ktorý má smrtiaci účinok dokonca už aj v malých dávkach.
- Požadujte od vášho miestneho dodávateľa plynu informácie o núdzových telefónnych číslach pre prípad poruchy plynu a informácie o bezpečnostných opatreniach.

### Čo robiť, keď cítite plyn

- Nepoužívajte otvorení plameň a nefajčite. Nepoužívajte žiadne elektrické tlačidlá (napr. tlačidlo svetla, zvonček na dverách atď.) Nepoužívajte pevné ani mobilné telefóny. Riziko vibuchu a otravy!
- Zatvorte všetky ventily na plynových spotrebičoch a plynomeroch.
- Otvorte dvere a okná.
- Skontrolujte všetky hadice a pripojenia, či sú tesné. Ak stále cítite plyn, opustite byt.
- Upozornite susedov.
- Zavolajte hasičov. Použite telefón mimo domu.
- Opätovne nevstupujte na pozemok, pokiaľ vám nebude oznámené, že je to bezpečné.

## Elektrická bezpečnosť

- Ak má produkt poruchu, nemal by sa obsluhovať, kým ho neopraví autorizovaný servisný technik. Hrozí riziko zásahu elektrickým prúdom!
- Len pripojte výrobok k uzemnenej zásuvke/sieti s napätím a ochranou ako je to uvedené v časti „Technické špecifikácie“. Ak používate výrobok s transformátorom alebo bez neho, montáž uzemnenia prenehajte na kvalifikovaného elektrikára. Naša spoločnosť nebude niesť zodpovednosť za žiadne problémy spôsobené neuzemnením v súlade s miestnymi predpismi.
- Výrobok nikdy neumývajte rozptýlením alebo nalievaním vody naň! Hrozí riziko zásahu elektrickým prúdom!
- zástrčky sa nikdy nedotýkajte mokrými rukami! Nikdy neodpájajte vytiahnutím kábla, vždy vytiahnite uchopením zástrčky.
- Výrobok sa počas montáže, údržby a postupov čistenia a opravy musí odpojiť.
- Ak je kábel sieťového pripojenia pre výrobok poškodený, musí ho vymeniť výrobca, jeho servisný agent alebo podobne kvalifikovaná osoba, aby sa predišlo rizikám.

- Zariadenie sa musí namontovať tak, aby sa úplne mohlo odpojiť od siete. Oddelenie sa musí zabezpečiť buď sieťovou zástrčkou alebo spínačom zabudovaným do pevnej elektrickej inštalácie v súlade s montážnymi predpismi.
- Všetky práce na elektrických zariadeniach a systémoch by mali vykonávať iba autorizovaní kvalifikovaní odborníci.
- V prípade akéhokoľvek poškodenia vypnite prístroj a odpojte ho od sieťového zdroja. Aby ste tak urobili, vypnite poistky v domácnosti.
- Uistite sa, že menovitý výkon hodnota poistky je kompatibilný s výrobkom.

## Bezpečnosť produktu

- **VÝSTRAHA:** Spotrebič a jeho prístupné časti sa môžu počas používania veľmi zohriať. Dávajte pozor, aby ste sa nedotkli výhrevných prvkov. Deti vo veku do 8 rokov udržiavajte mimo dosah, okrem prípadu, že na ne neustále dozeráte.
- Výrobok nikdy nepoužívajte v prípade, keď máte ovplyvnený úsudok alebo koordináciu po požití alkoholu a/alebo liekov.
- Ak v riadoch používate alkoholické nápoje, dávajte pozor. Alkohol sa pri vysokých teplotách vyparuje a

môže spôsobiť požiar, pretože sa môže vznietiť, ak príde do styku s horúcimi povrchmi.

- Nekladte žiadne horľavé látky do blízkosti produktu, pretože bočné strany sa počas používania zahrejú.
- Nezakrývajte žiadny z vetracích otvorov.
- Na čistenie zariadenia nepoužívajte parné čističe, pretože by to mohlo spôsobiť zásah elektrickým prúdom.
- **VÝSTRAHA:** Varenie na platni s tukom alebo olejom môže byť bez dozoru nebezpečné alebo môže spôsobiť požiar. **NIKDY** sa nepokúšajte uhasiť oheň vodou, ale spotrebič vypnite a potom oheň prikryte, napr. s pokrievkou alebo hasiacim rúškom.
- **UPOZORNENIE:** Proces varenia musí byť pod dohľadom. Krátkodobý proces varenia musia byť pod dohľadom nepretržite.
- **VÝSTRAHA:** Nebezpečenstvo ohňa: Na varnom povrchu neskladujte žiadne predmety.

Záruka produktu voči požiaru

- Uistite sa, že zástrčka zapojená v zásuvke tak aby nedošlo k iskreniu.
- Nepoužívajte poškodené, zrezané alebo nadpojené káble, výnimkou sú iba originálne káble.

- Uistite sa, že v zásuvke, do ktorej bude produkt pripojený nie je vlhko.
- Uistite sa, že plynové pripojenie je nainštalované tak, aby nedošlo k úniku plynu.

### Zamýšľané použitie

- Tento výrobok je navrhnutý na používanie v domácnosti. Komerčné využitie nie je prípustné.
- **UPOZORNENIE:** Tento spotrebič je určený len na varenie. Nesmie sa používať na iné účely, napríklad na vykurovanie miestnosti.
- Výrobca nebude zodpovedný za žiadne škody spôsobené nesprávnym používaním alebo manipuláciou.

### Bezpečnosť detí

- **VÝSTRAHA:** Prístupné časti môžu byť počas použitia horúce. Uchovajte z dosahu malých detí.
- Obalové materiály sú pre deti nebezpečné. Obalové materiály držte mimo dosahu detí. Likvidujte všetky časti balenia v súlade s predpismi o životnom prostredí.
- Elektrické a/alebo plynové výrobky sú pre deti nebezpečné. Držte deti mimo dosahu výrobku, keď pracuje a nedovoľte deťom, aby sa s výrobkom hrali.
- Nad spotrebič neukladajte žiadne veci, na ktoré by deti mohli dosiahnuť.

## Likvidácia starého výrobku

**V súlade so smernicou o odpadoch z elektrických a elektronických zariadení a zneškodňovaní odpadov:**



Tento produkt je v súlade so smernicou o odpadoch z elektrických a elektronických zariadení EÚ (2012/19/EÚ) Tento produkt obsahuje symbol triedeného odpadu pre odpadové elektrické a elektronické vybavenie (WEEE).

Tento produkt bol vyrobený z vysoko kvalitných častí a materiálov, ktoré môžu byť znovu použité a sú vhodné na recykláciu. Na konci životnosti odpad z produktu neodstraňujte s bežným odpadom z domácnosti ani s iným odpadom. Recyklujte ho v zbernom mieste určenou na recykláciu elektrického a elektronického vybavenia. Pre zistenie informácií o zberných miestach kontaktujte miestne úrady.

## V súlade s Obmedzením používania niektorých nebezpečných látok v elektronických a elektrických zariadeniach:

Tento produkt bol zakúpený v súlade so smernicou o odpadoch z elektrických a elektronických zariadení EÚ (2011/65/EÚ) Neobsahuje žiadne nebezpečné alebo zakázané materiály špecifikované smernicou.

## Likvidácia obalového materiálu

- Obalové materiály sú pre deti nebezpečné. Obalové materiály uchovávajúte na bezpečnom mieste, mimo dosahu detí. Obalové materiály výrobku sú vyrobené z recyklovateľných materiálov. Riadne ich zlikvidujte a roztriedte v súlade s pokynmi na recykláciu odpadu. Nelikvidujte ich spolu s bežným odpadom z domácnosti.



## 2 Všeobecné informácie

### Prehľad

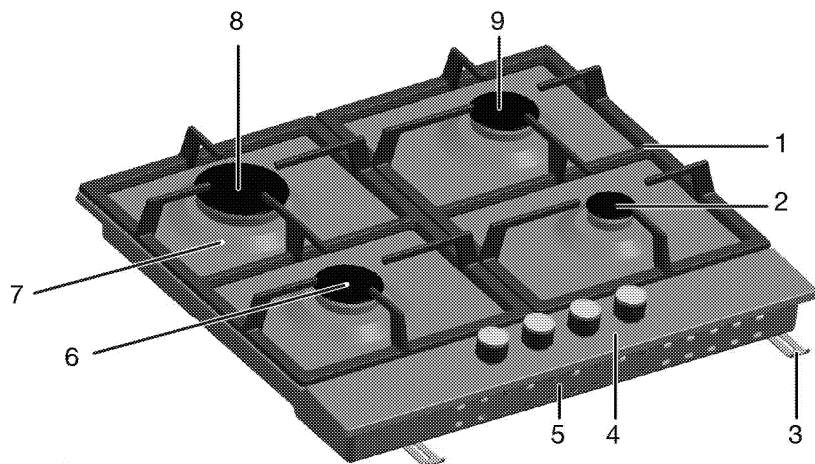

- |   |                       |   |                |
|---|-----------------------|---|----------------|
| 1 | Podporný prvok plechu | 6 | Normálny horák |
| 2 | Pomocný horák         | 7 | Platňa horáka  |
| 3 | Montážna svorka       | 8 | Rýchly horák   |
| 4 | Ovládací panel        | 9 | Normálny horák |
| 5 | Základný kryt         |   |                |

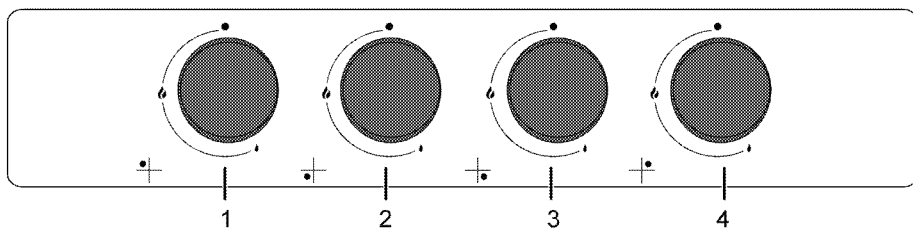

- |   |                             |   |                             |
|---|-----------------------------|---|-----------------------------|
| 1 | Rýchly horák Vzadu vľavo    | 3 | Pomocný horák Vpredu vpravo |
| 2 | Normálny horák Vpredu vľavo | 4 | Normálny horák Vzadu vpravo |

## Obsah balenia



Dodané príslušenstvo sa môže odlišovať v závislosti od modelu produktu. Všetko príslušenstvo popísané v používateľskej príručke sa s vaším produktom nemusí dodávať.

### 1. Používateľská príručka

### Technické parametre

Napätie/frekvencia	220-240 V ~ 50 Hz
Typ kábla/prierez	min.H05V2V2-F 3 x 0,75 mm <sup>2</sup>
Kategória plynového výrobu	Cat II 2H3+ / Cat II <b>2H3B/P</b>
Typ plynu/tlak plynu	NG G 20/20 mbar
Celková spotreba plynu	7,4 kW
Prepočet typu/tlaku plynu <sup>S</sup>	LPG G 30/28-30 mbar
– voliteľné	Propán 31/37 mbar -NG G 20/13 mbar - NG G 20/10 mbar
Vonkajšie rozmery (výška/šírka/hĺbka)	46 mm/580 mm/510 mm
Montážne rozmery (šírka/hĺbka)	560 mm/480-490 mm
<b>Horáky</b>	
Vzadu vľavo	<b>Rýchly horák</b>
Výkon	2,9 kW
Vpredu vľavo	<b>Normálny horák</b>
Výkon	1,75 kW
Vpredu vpravo	<b>Pomocný horák</b>
Výkon	1 kW
Vzadu vpravo	<b>Normálny horák</b>
Výkon	1,75 kW



Technické parametre sa môžu zmeniť bez predchádzajúceho upozornenia za účelom zlepšenia kvality výrobku.



Obrázky v tejto príručke sú schematické a nemusia sa úplne zhodovať s vaším výrobkom.

### 2. Adaptér pre kanvicu na kávu

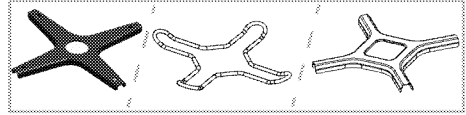

Používa sa pre kanvicu na kávu.



Hodnoty uvedené na štítkoch produktov alebo v sprievodnej dokumentácii boli dosiahnuté v laboratórnych podmienkach v súlade s príslušnými normami. V závislosti od prevádzkových podmienok a podmienok okolitého prostredia výrobu sa tieto hodnoty môžu líšiť.

### Tabuľka vstrekačov

Umiestnenie zóny platne	2,9 kW Vzadu vľavo	1,75 kW Vpredu vľavo	1 kW Vpredu vpravo	1,75 kW Vzadu vpravo
Typ plynu / tlak plynu				
G 20/10 mbar	155	118	90	118
G 20/13 mbar	145	110	84	110
G 20/20 mbar	115	97	72	97
G 30/28-30 mbar	87	66	50	66
G 31/ 37 mbar	87	66	50	66

### 3 Montáž

Výrobok musí namontovať kvalifikovaná osoba podľa platných predpisov. V opačnom prípade záruka stratí platnosť. Výrobca nebude zodpovedný za škody, ktoré majú pôvod v postupoch, ktoré vykonajú neoprávnené osoby a môže to mať za následok zrušenie záruky.



Príprava miesta a montáž prívodov elektriny a plynu pre výrobok je na zodpovednosti zákazníka.



#### NEBEZPEČENSTVO:

Výrobok musí byť namontovaný v súlade so všetkými miestnymi plynovými a/alebo elektrickými nariadeniami.



#### NEBEZPEČENSTVO:

Pred montážou vizuálne skontrolujte, či na výrobku nie sú žiadne závady. Ak sú, výrobok nemontujte. Poškodené výrobky predstavujú riziko pre vašu bezpečnosť.

### Pred montážou

Platňa je určená na montáž v bežných pracovných plochách. Bezpečná vzdialenosť musí byť ponechaná medzi spotrebičom a kuchynskými stenami a nábytkom. Pozrite si obrázok (hodnoty sú v mm).

- Môže sa tiež používať ako voľne stojaci spotrebič. Nad povrchom platne zabezpečte priestor minimálne 750 mm.
- (\*) Ak sa nad sporák chystáte nainštalovať kryt sporáka, ohľadom inštaláčnej výšky (min. 650 mm) sa obráťte na pokyny od výrobcu krytu sporáka
- Odstráňte obalové materiály a prepravné pásky.
- Povrchy, syntetické lamináty a lepidlá musia byť teplovzdorné (minimálne 100 °C).
- Pracovná plocha musí byť zarovnaná a upevnená horizontálne.
- Vytvorte otvor pre platňu na pracovnej ploche podľa montážnych rozmerov.

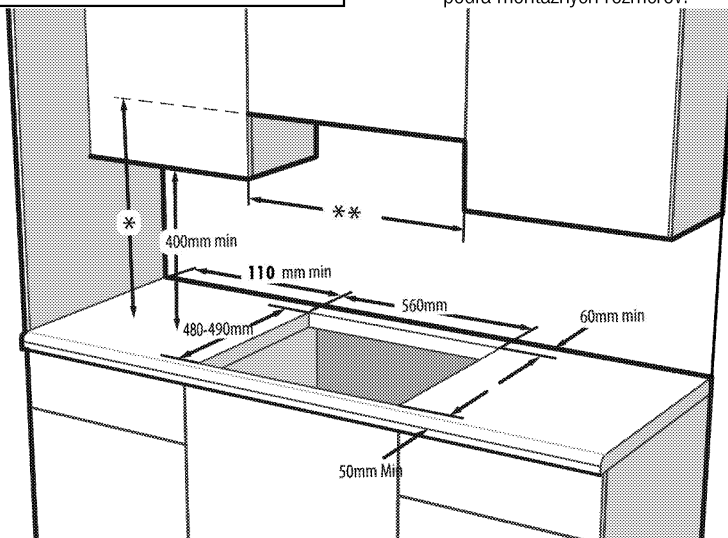

\* Minimálna výška k odsávaču podľa odporúčania v príručke s pokynmi pre odsávač

\*\* Minimálna vzdialenosť medzi skriňou sa musí rovnať šírke platne

### Vetrание miestnosti

Všetky miestnosti vyžadujú otvárateľné okno, prípadne ekvivalentný prostriedok a niektoré miestnosti vyžadujú nepretržité odvetrávanie. Vzduch na horenie sa odoberá zo vzduchu v miestnosti a spaliny sa emitujú priamo do miestnosti. Dobré vetranie je základom bezpečnej prevádzky vášho prístroja.

### Izby s dverami a/alebo oknami, ktoré sa otvárajú priamo do vonkajšieho prostredia

Dvere a/alebo okná, ktoré sa otvárajú priamo do vonkajšieho prostredia, musia mať úplné vetracie otvori s rozmermi špecifikovanými v tabuľke nižšie, ktorá sa určuje podľa celkového výkonu zariadenia (celková spotreba plynu prístroja je uvedená v tabuľke technickej špecifikácie tejto používateľskej príručky). Ak dvere a/alebo okná nemajú celkový vetrací otvor zodpovedajúci celkovej spotrebe plynu spotrebiča, ako je špecifikované v nižšie uvedenej tabuľke, musí byť v

miestnosti určite dodatočný pevný vetrací otvor, aby sa zabezpečilo, že budú dodržané celkové minimálne požiadavky na ventiláciu vzhľadom k celkovej spotrebe plynu prístroja. Pevný vetrací otvor môže obsahovať otvory pre existujúce vzduchové štrbiny, rozmer otvoru digestora atď.

Celková spotreba plynu (kW)	min. vetrací otvor (cm <sup>2</sup> )
0-2	100
2-3	120
3-4	175
4-6	300
6-8	400
8-10	500
10-11,5	600
11,5-13	700
13-15,5	800
15,5-17	900
17-19	1000
19-24	1250

### Izby, ktoré nemajú otvárateľné dvere a/alebo okná, ktoré sa otvárajú priamo do vonkajšieho prostredia

Ak miestnosť, v ktorej je prístroj inštalovaný, nemá dvere a/alebo okno, ktoré sa otvára priamo do vonkajšieho prostredia, je potrebné vyhľadávať iné výrobky, ktoré určite poskytujú pevný neprispôsobiteľný a neuzatvárateľný vetrací otvor, ktorý zodpovedá celkovým minimálnym vetracím požiadavkám na celkovú spotrebu plynu spotrebiča, ako je uvedené v tabuľke vyššie. Rovnako je potrebné dodržiavať príslušné stavebné predpisy.

Ak miestnosť alebo vnútorný priestor obsahuje viac ako jedno plynové zariadenie, musí byť nad rámec požiadaviek uvedených v tabuľke poskytnutý aj dodatočný vetrací priestor. Veľkosť dodatočnej vetracej plochy musí zodpovedať predpisom príslušných plynových prístrojov.

V spodnej hrane dverí, ktoré sa otvárajú do vnútorného prostredia v miestnosti, kde je umiestnený výrobok, musí byť zaistená minimálna medzera 10 mm. Musíte zaistiť, aby predmety, ako sú koberce, iné podlahové krytiny atď. neoplyvňovali priechod, keď sú dvere zavreté.

Sporák sa môže nachádzať v kuchyni, kuchyni/jedálni alebo obývacej izbe, ale nie v miestnosti, v ktorej sa nachádza vaňa alebo sprcha. Sporák sa nemôže inštalovať do obývacej izby, ktorá je menšia ako 20 m<sup>3</sup>. Neinštalujte tento spotrebič do miestnosti v suteréne, pokiaľ nemá otvor k povrchu aspoň na jednej strane.

## Montáž a pripojenie

- Produkt môžete namontovať a pripojiť jedine v súlade so zákonnými pravidlami pre montáž.

### Elektrické pripojenie

Výrobok pripojte k uzemnenej zásuvke/sieti, chránenej miniatúrnym ističom s vhodnou kapacitou tak, ako je to uvedené v tabuľke „Technické parametre“. Ak používate výrobok s transformátorom alebo bez neho, montáž uzemnenia prenechajte na kvalifikovaného elektrikára. Naša spoločnosť nezodpovedá za žiadne škody, ktoré sú spôsobené v dôsledku používania výrobku bez namontovaného uzemnenia v súlade s miestnymi predpismi.



#### NEBEZPEČENSTVO:

Výrobok musí k sieťovému zdroju pripojiť iba autorizovaná a kvalifikovaná osoba. Záručná doba výrobku začína plynúť iba po správnej montáži.

Výrobca nebude zodpovedný za škody, ktoré majú pôvod v postupoch, ktoré vykonajú neoprávnené osoby.



#### NEBEZPEČENSTVO:

Sieťový kábel nesmie byť stisnutý, ohnutý, ani stlačený, ani nesmie prísť do styku s horúcimi časťami výrobku.

Poškodený sieťový kábel musí vymeniť kvalifikovaný elektrikár. V opačnom prípade existuje riziko zásahu elektrickým prúdom, skratu alebo požiaru!

- Pripojenie musí byť vykonané v súlade s miestnymi predpismi.
- Údaje sieťového napájania sa musia zhodovať s údajmi uvedenými na typovom štítku výrobku. Typový štítok sa nachádza na zadnom puzdre produktu.
- Sieťový kábel vášho výrobku musí byť v súlade s tabuľkou „Technické parametre“.



#### NEBEZPEČENSTVO:

Pred začatím akejkoľvek práce na elektroinštalácii odpojte výrobok od sieťového zdroja.

Hrozí riziko zásahu elektrickým prúdom!



Zástrčka sieťového kábla musí byť po montáži ľahko dostupná (nenasmerujte ju ponad platňu).



Pri zapájaní spotrebiča treba dodržiavať národné/miestne elektrické predpisy a je potrebné použiť príslušnú zásuvku/konektor a zástrčku pre rúru. V prípade, že výkonové limity spotrebiča presahujú prenosovú kapacitu zástrčky a zásuvky/konektora, musí byť výrobok pripojený priamo cez pevnú elektrickú inštaláciu bez použitia zástrčky a zásuvky/konektora.

Zasuňte sieťový kábel do zásuvky.

### Plynové pripojenie



#### NEBEZPEČENSTVO:

Výrobok môže k systému prívodu plynu pripojiť len autorizovaná alebo kvalifikovaná osoba. Riziko výbuchu alebo otravy kvôli neodborným opravám!

Výrobca nebude zodpovedný za škody, ktoré majú pôvod v postupoch, ktoré vykonajú neoprávnené osoby.



#### NEBEZPEČENSTVO:

Pred začatím každej práce na inštalácii plynu odpojte prívod plynu. Hrozí riziko výbuchu!

- Na štítkoch (alebo na iónovom typovom štítku) sú uvedené podmienky a hodnoty regulácie plynu.



Váš výrobok je vybavený na používanie zemného plynu (NG).

- Pred montážou produktu musí byť pripravená inštalácia zemného plynu.
- Na vývode inštalácie produktu pre pripojenie zemného plynu musí byť flexibilná hadica a špička tejto rúry musí byť uzatvorená zásepkou. Servisný technik počas pripájania zásepku odstráni a pripojí váš produkt pomocou priameho pripojného zariadenia (spojky).
- Uistite sa, že ventil zemného plynu je ľahko prístupný.
- Ak budete neskôr potrebovať produkt používať s iným typom plynu, súvisiaci proces zmeny musíte prekonzultovať s autorizovaným servisným zástupcom.

### Inštalácia produktu

1. Z produktu odstráňte horáky, uzávery horákov a rošty na platni.
2. Platňu otočte naopak a položte ju na plochý podklad.
3. Aby ste predišli vniknutiu cudzích častíc a tekutín do priestoru medzi platňou a pultom, tmel dodávaný v balení naneste na obrys spodného krytu platne, ale uistite sa, že tmel sa nevytláča.

4. Vypĺňte rohy vyformovaním záhybov v rohoch podľa znázornenia na obrázku. Vyformujte záhyb nevyhnutný na vyplnenie medzery v rohoch.

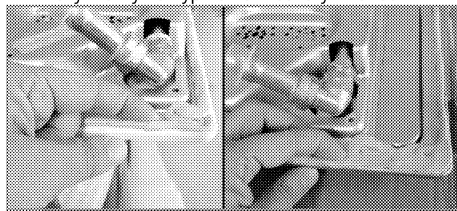

Uistite sa, že zásterkové časti v spodnom puzdre sporáka sú vyplnené tmelom.

5. Platňu umiestnite na pult a zarovnajete ju.
6. Pomocou inštalčných svoriek zaistíte platňu prestrčením cez otvory na spodnom puzdre.

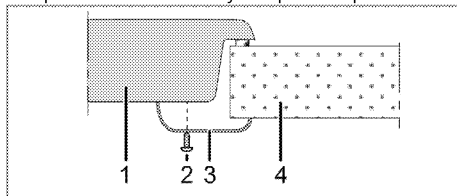

- 1 Platňa
- 2 Skrutka
- 3 Inštalčná svorka
- 4 Pult



Keď platňu inštalujete na skrinku, bude potrebné nainštalovať policu, ktorá bude oddeľovať skrinku od platne, tak, ako je znázornené na vyššie uvedenom obrázku. Pri inštalácii na vstavanú rúru tento úkon nie je nevyhnutný.

Napríklad, ak je po inštalácii do zásuvky možné dotknúť sa spodnej časti produktu, túto časť je potrebné prekryť drevenou doskou.

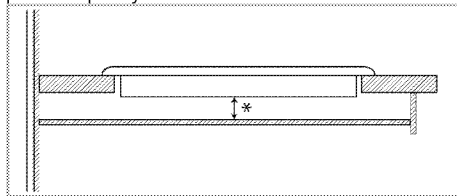

\* min. 15 mm

## Pohľad zozadu (prípájacie otvory)

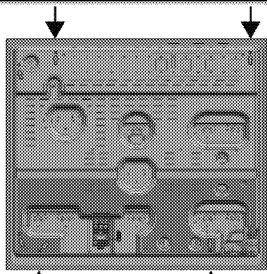
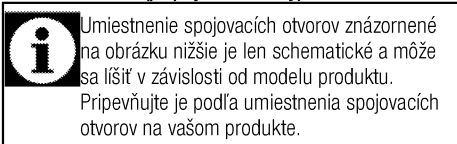

Po inštalácii dajte platne horákov, uzávery platní horákov a grily späť na ich miesta.



### NEBEZPEČENSTVO:

Pripojenie k iným otvorom nie je správne z hľadiska bezpečnosti, pretože môže poškodiť plynový a elektrický systém.



### NEBEZPEČENSTVO:

Platnička obsahuje komponenty využívajúce plyn a elektrinu. Z tohto dôvodu musí byť platnička upevnená na dosku iba cez fixačné otvory, iba pomocou dodaných bezpečnostných prvkov a skrutiek a ako je uvedené v návode. V opačnom prípade bude predstavovať ohrozenie života a majetku.

## Záverčná kontrola

1. Otvorte prívod plynu.
2. Skontrolujte plynové pripojenia kvôli bezpečnému upevneniu a tesnosti.
3. Zapáľte horáky a skontrolujte vzhľad plameňa.



Plameň musí byť modrý a musí mať pravidelný tvar. Ak je plameň žltkastý, skontrolujte, či je uzáver horáka pevne umiestnený, prípadne horák vyčistite.

## Zmena plynu



### NEBEZPEČENSTVO:

Pred začatím každej práce na inštalácii plynu odpojte prívod plynu. Hrozí riziko výbuchu!

Za účelom zmeny typu plynu vo vašom spotrebiči vymeňte všetky vstrekovače a vykonajte úpravu plameňa na všetkých ventiloch v polohe so zníženým prietokom.

## Výmena vstrekovača horákov

1. Zložte uzáver horáku a teleso horáku.
2. Vstrekovače odskrutkujte ich otáčaním proti smeru chodu hodinových ručičiek.
3. Upevnite nové vstrekovače.
4. Skontrolujte všetky pripojenia kvôli bezpečnému upevneniu a tesnosti.



Umiestnenie nových vstrekovačov je označené na ich baleniach alebo si môžete pozrieť tabuľku vstrekovačov v časti *Tabuľka vstrekovačov, strana 10*.



((Líši sa v závislosti od modelu produktu.)) Pri niektorých horákoch sporáka je vstrekovač prekrytý kovovým dielom. Tento kovový kryt sa pri výmene vstrekovača musí odpojiť.

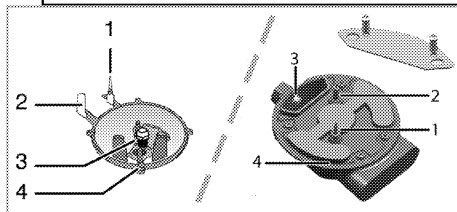

1. Zariadenie pre prípad zlyhania plameňa (závisí od modelu)
2. Zapaľovacia sviečka
3. Vstrekovač
4. Horák



Kým nedôjde k nebezpečnej situácii, nepokúšajte sa odstrániť uzávery plynu na horáku. Ak je nutné vymeniť uzávery, musíte zavolať zástupcovi autorizovaného servisu.

## Nastavenie zníženého prietoku plynu na uzáveroch platne

1. Zapáľte horák, ktorý sa ide nastaviť a otočte gombíkom do zníženej polohy.
2. Z uzáveru plynu odmontujte gombík.
3. Na nastavenie nastavovacej skrutky úrovne prietoku použite skrutkovač správnej veľkosti. Pre LPG (bután-propán) otočte skrutku v smere chodu hodinových ručičiek. Pri zemnom plyne by ste mali skrutku raz otočiť **proti smeru hodinových ručičiek**.  
» Normálna dĺžka priameho plameňa v redukovanej polohe by mala byť 6 až 7 mm.
4. Ak je plameň vyšší ako požadovaná poloha, otočte skrutku v smere hodinových ručičiek. Ak je menší, otočte proti smeru hodinových ručičiek.

5. Kvôli poslednej kontrole dajte horák do polohy s vysokým plameňom, ako aj do redukovanej polohy a skontrolujte, či plameň horí alebo nie.

Poloha nastavovacej skrutky sa môže odlišovať v závislosti od typu plynového kohútika, ktorý sa používa vo vašom zariadení.

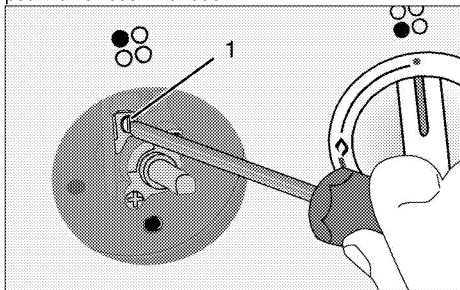

1 Skrutka pre nastavenie úrovne prietoku

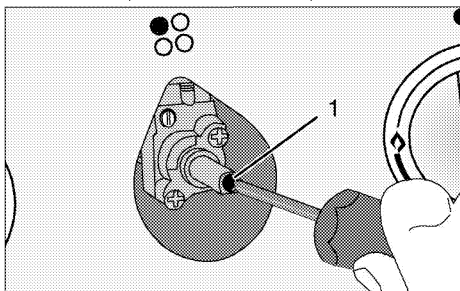

1 Skrutka pre nastavenie úrovne prietoku

**i** Ak sa zmení typ plynu v zariadení, potom musíte zmeniť aj štítok s údajmi znázorňujúci typ plynu v zariadení.

### Budúca preprava

- Odložte si pôvodnú krabicu z výrobku a výrobok prepravujte v nej. Postupujte podľa pokynov na krabici. Ak nemáte pôvodnú krabicu, výrobok zabaľte do bublinkového obalu alebo do hrubého kartónu a bezpečne ho zalepte páskou.
- Lepiacou páskou zaistite uzávery a podpery na hrnce.

**i** Skontrolujte celkový vzhľad výrobku, či neobsahuje akékoľvek poškodenie, ktoré sa mohlo vyskytnúť pri preprave.

## 4 Prípravy

### Tipy na šetrenie energiou

Nasledujúce informácie vám pomôžu používať váš spotrebič ekologicky a šetriť energiou:

- Pred varením mrazeného jedla ho rozmrazte.
- Na varenie používajte hrnce/panvice s pokrievkami. Ak pokrievku nemáte, spotreba energie sa môže zvýšiť 4-krát.
- Vyberte horák, ktorý je vhodný pre veľkosť dna hrnca, ktorý plánujete použiť. Pre jedlá vždy vyberajte správnu veľkosť hrnca. Väčšie hrnce vyžadujú viac energie.

### Prvé použitie

#### Prvé čistenie výrobku



Niektoré saponáty alebo čistiace látky môžu poškodiť povrch.

Počas čistenia nepoužívajte agresívne saponáty, čistiace prášky/krémy, ani žiadne ostré predmety.

Na čistenie skla na dverkách rúry nepoužívajte hrubé drsné čistiace prostriedky alebo ostré kovové škrabky, pretože môžu poškriabať povrch, čo môže mať za následok rozbitie skla.

1. Odstráňte všetky obalové materiály.
2. Vyutierajte povrchy produktu vlhkou tkaninou alebo špongiou a utrite ich tkaninou.



## 5 Používanie platne

### 0/Všeobecné informácie o varení



Do panvice nikdy nelejte viac oleja, ako je jedna tretina jej objemu. Počas zohrievania oleja nenechávajte platňu bez dozoru. Nadmerne zohriaty olej predstavuje riziko požiaru. **Nikdy sa nepokúšajte uhasiť možný požiar vodou!** Keď olej začne horieť, prikryte ho hasiacim rúškom alebo vlhkou handrou. Ak je to bezpečné, platňu vypnite a zavolajte hasičov.

- Potraviny pred vyprážením vždy dobre osušte a zľahka ich vložte do horúceho oleja. Pred vyprážením skontrolujte, či sa mrazené potraviny úplne rozmrazili.
- Pri zohrievaní oleja nezakrývajte nádobu, ktorú používate.
- Hrnce a panvice uložte tak, aby ich držadlá neboli nad platňou, čím zabránite zohriatiu držadiel. Na platňu nedávajte nevyvážené nádoby a ani nádoby, ktoré sa ľahko prevrhnú.
- Na zapnuté varné zóny nedávajte prázdne nádoby a panvice. Môžu sa poškodiť.
- Prevádzka varnej zóny bez toho, aby na nej bola položená nádoba alebo panvica spôsobí poškodenie produktu. Po dokončení varenia vypnite varné zóny.
- Vzhľadom na to, že povrch produktu môže byť horúci, nedávajte naň plastové a ani hliníkové nádoby.  
Takéto nádoby by ste nemali používať ani na uchovanie jedál.
- Používajte len panvice alebo nádoby s plochým dnom.
- Do panvic a hrncov dávajte príslušné množstvo jedla. A takto nebudete musieť prostredníctvom zabránenia pretečenia riadov vykonať žiadne nepotrebné čistenia.  
Pokrievky panvic alebo hrncov nedávajte na varné zóny.  
Panvice umiestnite tak, aby boli na varnej zóne vycentrované. Keď chcete panvicu premiestniť na inú varnú zónu, namiesto jej posúvania ju zdvihnite a dajte na želanú varnú zónu.

### Varenie na plyne

- Veľkosť nádoby a plameň sa musia zhodovať. Plynové plamene nastavte tak, aby nepresahovali

dno nádoby a nádobu vycentrujte na držiaku panvice.

### Používanie platní

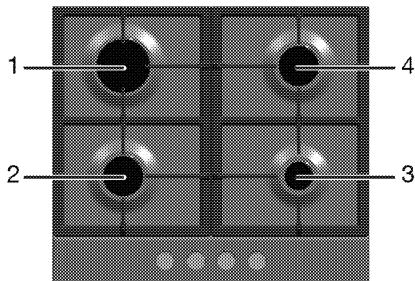

- 1 Rýchly horák 18 -22 cm
- 2 Normálny horák 14-20 cm
- 3 Pomocný horák 12-18 cm
- 4 Normálny horák 14-20 cm predstavuje zoznam odporúčaného priemeru hrncov, ktoré sa môžu použiť vo vzťahu k horákom.



### VAROVANIE

Nepoužívajte nádoby na varenie s rozmermi prekračujúcimi vyššie uvedené limity. V dôsledku použitia väčších nádob môže prísť k otrave oxidom uhoľnatým, ako aj prehriatiu príslušných povrchov a ovládacích gombíkov. V dôsledku použitia menších nádob na varenie hrozí riziko popálenia plameňom.

Symbol veľkého plameňa označuje najvyšší výkon varenia a symbol malého plameňa označuje najnižší výkon varenia. Po otočení do vypnutej polohy (hore) sa do horákov neprivádza plyn.

### Zapálenie plynových horákov

1. Tlačidlo horáku držte stlačené.
2. Otočte ho proti smeru chodu hodinových ručičiek na symbol veľkého plameňa.  
» Plyn sa zapáli pomocou vytvorenej iskry.
3. Nastavte na želaný výkon varenia.

### Vypnutie plynových horákov

Tlačidlo zóny uchovania teploty otočte do vypnutej (hornej) polohy.

## Bezpečnostný systém vypnutia plynu (v mod- eloch s termickým komponentom)

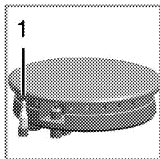

1. Bezpečné  
vypnutie plynu

Ako protiopatrenie proti zhasnutiu kvôli pretečeniu tekutiny na horáky sa spustí bezpečnostný mechanizmus a vypne plyn.

- Ak sa plyn po stlačení a uvoľnení tlačidla nezapáli, rovnaký postup zopakujte a tlačidlo držte stlačené 15 sekúnd.



### NEBEZPEČENSTVO:

Ak sa horák nezapáli do 15 sekúnd, tlačidlo uvoľníte.

Pred opätovným pokusom počkajte aspoň 1 minútu. Hrozí riziko nahromadenia plynu a výbuchu!

- Zapálenie vykonajte stlačením tlačidla smerom dnu a jeho otočením proti smeru hodinových ručičiek.
- Po zapálení plynu držte tlačidlo stlačené ďalších 3 až 5 sekúnd, aby sa bezpečnostný systém zapol.

## 6 Údržba a starostlivosť

### Všeobecné informácie

V prípade pravidelného čistenia sa životnosť produktu predlžuje a znižuje sa množstvo častých problémov.



#### NEBEZPEČENSTVO:

Pred začatím údržby a čistenia odpojte výrobok od zdroja napájania.

Hrozí riziko zásahu elektrickým prúdom!



#### NEBEZPEČENSTVO:

Pred čistením výrobku ho nechajte vychladnúť.

Horúce povrchy môžu spôsobiť popáleniny!

- Po každom použití produkt dôkladne vyčistite. Týmto spôsobom môžete oveľa ľahšie odstrániť možné zvyšky jedál, pretože zabránite ich pripáleniu pri ďalšom použití spotrebiča.
- Na čistenie produktu nie sú potrebné žiadne zvláštne čistiace prípravky. Na čistenie produktu použite teplú vodu s čistiacim prostriedkom, jemnú látku alebo špongiu a utrite ju suchou látkou.
- Po čistení sa vždy ubezpečte, že ste dôkladne zotreli všetku nadmernú kvapalinu a okamžite dosucha utrite všetky rozliatia.
- Na čistenie nehrdzavejúcich alebo neoxidujúcich povrchov a rúčky nepoužívajte čistiace prostriedky, ktoré obsahujú kyseliny alebo chloridy. Tieto časti očistite tak, že ich utriete jemnou látkou s tekutým saponátom (nie drsným), pričom musíte dávať pozor, aby ste ich utierali jedným smerom.



Niektoré saponáty alebo čistiace látky môžu poškodiť povrch.

Počas čistenia nepoužívajte agresívne saponáty, čistiace prášky/krémy, ani žiadne ostré predmety.

Na čistenie skla na dvierkach rúry nepoužívajte hrubé drsné čistiace prostriedky alebo ostré kovové škrabky, pretože môžu poškriabať povrch, čo môže mať za následok rozbitie skla.



Na čistenie zariadenia nepoužívajte parné čističe, pretože by to mohlo spôsobiť zásah elektrickým prúdom.

### Čistenie platne

#### Plynové platne

- Odmontujte a očistite držiaky panvíc a uzávery horákov.

2. Vyčistite platňu.
3. Namontujte uzávery horákov a zabezpečte sa, že ste ich správne umiestnili.
4. Pri montáži horných roštov dávajte pozor, aby ste držiaky panvíc umiestnili tak, že horáky budú vycentrované.

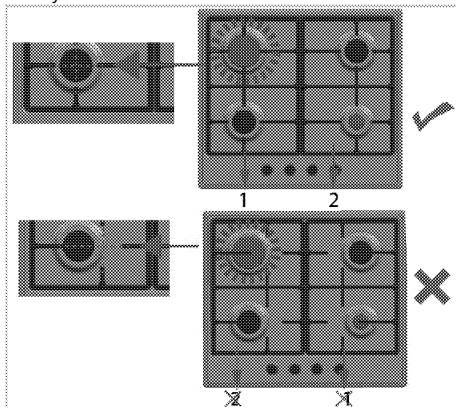

### Čistenie ovládacieho panela

Ovládací panel a gombíky vyčistíte vlhkou tkaninou a utrite ich dosucha.



Ak je váš produkt vybavený tlačidlami/gombíkmi, pri čistení ovládacieho panela neodstraňujte ovládacie gombíky.

Ovládací panel by sa mohol poškodiť!

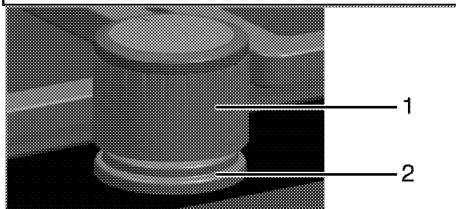

- 1 Gombík
- 2 Tesniaci prvok



Pri čistení neodstraňujte tesniace prvky pod gombíkmi.

## 7 Riešenie problémov

### Počas ohrievania a chladenia vydáva produkt kovové zvuky.

- Keď sa kovové diely zahrejú, môžu sa rozťahovať a vydávať zvuky. >>> *Nejde o poruchu.*

### Chýba zapalovacia iskra.

- Bez prúdu. >>> *Skontrolujte poistky v poistkovej skrinke.*

### Nie je prítomný plyn.

- Hlavný plynový ventil je zatvorený. >>> *Otvorte plynový ventil.*
- Plynové vedenie je ohnuté. >>> *Plynové vedenie namontujte správne.*

### Horáky nehoria správne alebo nehoria vôbec.

- Horáky sú znečistené. >>> *Očistite komponenty horákov.*
- Horáky sú mokré. >>> *Vysušte komponenty horákov.*
- Uzáver horáku nie je bezpečne namontovaný. >>> *Uzáver horáku namontujte správne.*
- Plynový ventil je zatvorený. >>> *Otvorte plynový ventil.*
- Plynová fľaša je prázdna (pri používaní LPG). >>> *Vymeňte plynovú fľašu.*



Ak problém nedokážete odstrániť, hoci ste postupovali podľa pokynov uvedených v tejto časti, obráťte sa na autorizovaného servisného technika alebo predajcu, u ktorého ste si zakúpili výrobok. Nikdy sa nepokúšajte sami opraviť pokazený výrobok.



## Placa encastrável

Manual do utilizador

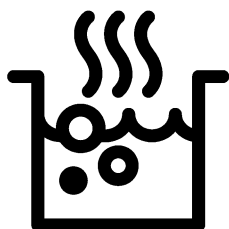

PT

## Em primeiro lugar, por favor, leia este manual!

Caro Cliente,

Obrigado por preferir um produto Beko. Esperamos que consiga obter os melhores resultados do seu produto, o qual foi fabricado com alta qualidade e tecnologia de ponta. Entretanto, leia totalmente este manual do utilizador e todos os outros documentos que o acompanham antes de utilizar o produto e guarde-o para qualquer consulta posterior.

Se transferir o produto para outra pessoa, entregue também o manual do utilizador. Atente a todos os avisos e informações deste manual do utilizador.

Lembre-se que este manual poderá também ser aplicável para vários outros modelos. As diferenças entre os modelos estarão identificadas no manual.

### Explicação dos símbolos

Ao longo deste manual do utilizador são utilizados os seguintes símbolos:

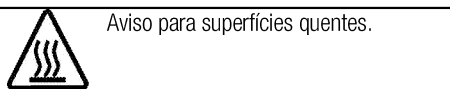
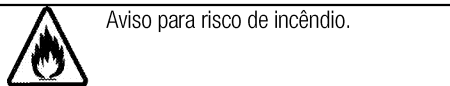
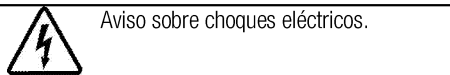
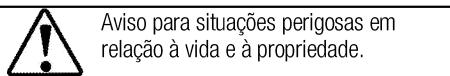
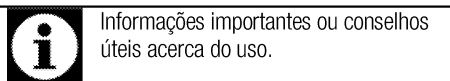

**Arçelik A.Ş.**  
Karaağaç caddesi No:2-6  
34445 Sütlüce/İstanbul/TURKEY  
Made in TURKEY

**1 Avisos e instruções importantes  
sobre segurança e meio-ambiente 4**

Segurança geral .....	4
Segurança ao trabalhar com gás .....	4
Segurança eléctrica .....	6
Segurança do produto .....	7
Utilização pretendida .....	7
Segurança para crianças .....	8
Eliminação do produto velho .....	8
Eliminação do material da embalagem .....	8

**2 Informação geral 9**

Visão geral .....	9
Conteúdo da embalagem .....	10
Especificações técnicas .....	10
Quadro dos injectores .....	10

**3 Instalação 11**

Instalação prévia .....	11
Instalação e ligação .....	12
Conversão de gás .....	14
Eliminação do produto velho .....	15

**4 Preparações 16**

Conselhos para poupar energia .....	16
Uso inicial .....	16
Primeira limpeza da unidade .....	16

**5 Como utilizar a placa 17**

Informações gerais sobre a cozedura .....	17
Usar as placas .....	17

**6 Manutenção e cuidados 19**

Informações gerais .....	19
Limpar a placa .....	19
Limpar o painel de controlo .....	19

**7 Resolução de problemas 20**

## **1 Avisos e instruções importantes sobre segurança e meio-ambiente**

Esta secção contém importantes instruções sobre segurança que lhe ajudarão a evitar perigos de ferimentos pessoais ou danos à propriedade. O desrespeito a estas instruções poderá invalidar a garantia.

### **Segurança geral**

- Este equipamento pode ser usado por crianças maiores de 8 anos e por pessoas com capacidades físicas, sensoriais ou mentais reduzidas ou sem experiência e conhecimento, desde que lhes sejam dadas supervisão e instrução sobre o uso do equipamento de forma segura e entendam os perigos envolvidos. As crianças não devem brincar com o equipamento. A limpeza e manutenção a cargo do utilizador não devem ser realizadas por crianças sem supervisão.
- O aparelho não se destina a ser utilizado por pessoas (incluindo crianças) com capacidades físicas, mentais ou sensoriais reduzidas, ou sem experiência e conhecimento, exceto se forem supervisionadas ou receberem instruções. As crianças devem ser supervisionadas de modo a não brincarem com o aparelho.

- Se o produto for passado a outra pessoa para utilização pessoal ou em segunda mão, o manual do utilizador, as etiquetas do produto e outros documentos relevantes devem ser também entregues.
- Os procedimentos de instalação e reparação devem ser sempre realizados por agentes da assistência autorizada. O fabricante não deve ser responsabilizado por danos oriundos de procedimentos realizados por pessoas não autorizadas que podem invalidar a garantia. Antes da instalação, leia cuidadosamente as instruções.
- Não ligue o produto se houver algum defeito ou dano visível.
- Certifique-se de desligar os botões de funcionamento do produto após cada utilização.

### **Segurança ao trabalhar com gás**

- Qualquer tarefa com sistemas e equipamentos de gás deve ser executada por pessoas qualificadas autorizadas.
- Antes da instalação, assegure-se de que as condições da distribuição local (pressão e tipo de gás) e o ajuste do equipamento são compatíveis.



- Este equipamento não está ligado a um dispositivo de evacuação de produtos da combustão. Deverá ser instalado e ligado de acordo com os regulamentos actuais de instalação. Deverá ser dada uma atenção especial às exigências relevantes quanto à ventilação; consulte *Instalação prévia, página 11*
  - CUIDADO: A utilização de um equipamento de cozinhar a gás resulta na produção de calor e humidade no compartimento no qual está instalado. Assegure-se de que a cozinha está bem ventilada, especialmente quando o equipamento está em uso: mantenha os orifícios de ventilação abertos ou instale um dispositivo de ventilação mecânico (exaustor de extracção mecânico). O uso intensivo prolongado do equipamento poderá exigir ventilação adicional, por exemplo, aumentando o nível de ventilação mecânica quando presente.
  - Os sistemas e equipamentos a gás devem ser verificados regularmente para o funcionamento adequado. O regulador, a mangueira e o seu grampo devem ser verificados regularmente e substituídos dentro dos períodos recomendados pelo fabricante, ou quando necessário.
  - Limpe regularmente os queimadores de gás. As chamas devem ser azuis e queimarem uniformemente.
  - Este produto deve ser utilizado num quarto que incorpora um sensor de monóxido de carbono devidamente ajustado e funcional. Certifique-se que o sensor de monóxido de carbono funciona corretamente e é regularmente preservado. O sensor de monóxido de carbono deve ser instalado a uma distância máxima de 2 metros do produto.
  - É necessária uma boa combustão nos equipamentos a gás. No caso de uma combustão incompleta, pode ser produzido o monóxido de carbono (CO). O monóxido de carbono é um gás incolor, inodoro e muito tóxico, que tem um efeito letal, mesmo em doses muito pequenas.
  - Peça informações ao seu fornecedor local de gás sobre os números telefónicos sobre emergência e medidas de segurança em caso de cheiro de gás.
- O que fazer se sentir cheiro a gás**
- Não use chama aberta e nem fume. Não opere botões eléctricos (por ex: botão da

lâmpada, campainha, etc.) Não use telefo fixo ou telemóvel. Risco de explosão e intoxicação!

- Abra as portas e as janelas.
- Verifique todos os tubos e ligações quanto à estanqueidade. Se ainda sentir cheiro a gás, saia do local.
- Avise os vizinhos.
- Chame os bombeiros. Use um telefone fora de casa.
- Não volte a entrar na habitação até que seja seguro fazê-lo.

### **Segurança eléctrica**

- Se o produto tiver uma falha, ele não deverá ser operado a não ser que seja reparado pelo Agente de Assistência Autorizado Há risco de choque eléctrico!
- Apenas ligue o produto a uma tomada/linha com terra com a voltagem e a orotecção como especificado nas "Especificações técnicas". A instalação à terra deve ser realizada por um electricista qualificado, ao usar o produto com ou sem um transformador. A nossa empresa não deverá ser responsabilizada por quaisquer problemas que surjam devido ao produto não ter sido ligado à terra de acordo com os regulamentos locais.
- Nunca lave o produto derramando ou vertendo água sobre ele! Há risco de choque eléctrico!

- Nunca toque na ficha com as mão molhadas! Nunque retire a ficha da tomada puxando pelo cabo, puse sempre aggarando a ficha.
- O produto não deverá estar com a ficha ligada à tomada durante os procedimentos de instalação, de manutenção, de limpeza e de reparação.
- Se o cabo de ligação à alimentação para o produto estiver danificado, deverá ser substituído pelo fabricante, pelo seu agente de assistência ou por pessoas igualmente qualificadas para evitar um perigo.
- O equipamento deverá ser instalado de modo a que possa ser totalmente desligado da rede. A separação deverá ser fornecida por uma ficha de corrente ou por um interruptor integrado na instalação eléctrica fixa, de acordo com os regulamentos de construção.
- Qualquer tarefa com sistemas e equipamentos eléctricos deve ser executada por pessoas qualificadas e autorizadas.
- Em caso de algum dano, desligue o produto e corte a alimentação eléctrica. Para fazer isso, desligue o fusível doméstico.

- Certifique-se de que a potência do fusível seja compatível com o produto.

### **Segurança do produto**

- **AVISO:** O aparelho e as suas partes acessíveis tornam-se quentes durante a utilização. Procure evitar tocar nos elementos de aquecimento. Crianças menores de 8 anos devem ser afastadas, a menos que estejam sob supervisão constante.
- Nunca utilize o produto quando o seu raciocínio ou coordenação estiverem debilitados pelo uso de álcool e/ou medicamentos.
- Tenha cuidado quando usar bebidas alcoólicas nos seus pratos. O álcool evapora-se a altas temperaturas e pode provocar incêndio, já que se incendeia quando entra em contacto com superfícies quentes.
- Não coloque materiais inflamáveis junto do produto, pois os seus lados podem ficar quentes durante a utilização.
- Mantenha todas as ranhuras de ventilação desobstruídas.
- Não use limpadores a vapor para limpar o aparelho, já que podem provocar um choque eléctrico.
- **AVISO:** A cozedura sem vigilância numa panela com óleo ou gordura pode ser perigosa e

provocar um incêndio. **NUNCA** tente extinguir um fogo com água, mas sim, desligue o aparelho e cubra a chama com, por exemplo, uma tampa ou cobertor anti-fogo.

- **CUIDADO:** O processo de cozedura deve ser supervisionado. Um processo de cozedura a curto prazo deve ser continuamente supervisionado.
- **AVISO:** Perigo de incêndio: Não conserve itens sobre as superfícies de cozedura.

Para que a chama funcione correctamente:

- Certifique-se que a ficha está bem encaixada na tomada e que não provoque faísca.
- Não utiliza um cabo danificado, cortado ou com extensão, mas apenas o cabo original.
- Verifique se não há líquidos ou humidade na tomada em que o produto é ligado.
- Assegure-se que a sua ligação do gás está realizada correctamente, para evitar qualquer fuga de gás.

### **Utilização pretendida**

- Este produto foi concebido para utilização doméstica. O uso comercial não é admissível.
- **CUIDADO:** Este equipamento destina-se apenas a cozedura. Não deve ser usado para outros fins, como por exemplo, aquecimento do cómodo."

- O fabricante não será responsável por qualquer dano causado por uso ou manuseamento incorrectos.

### Segurança para crianças

- **AVISO:** As partes acessíveis podem tornar-se quentes durante a utilização. As crianças deverão ser mantidas afastadas.
- Os materiais da embalagem serão perigosos para as crianças. Mantenha os materiais de embalagem afastados das crianças. Por favor, elimine todas as partes da embalagem de acordo com as normas ambientais.
- Os produtos eléctricos /ou a gás são perigosos para as crianças. Mantenha as crianças afastadas do produto quando em funcionamento e não as deixe brincar com o mesmo.

- Não coloque quaisquer itens por cima do equipamento que as crianças possam alcançar.

### Eliminação do produto velho

#### Conformidade com a Directiva WEEE e Eliminação de Resíduos:



Este produto está em conformidade com a Directiva WEEE da UE (2012/19/EU). Este produto porta um símbolo de classificação para resíduos de equipamentos eléctricos e electrónicos (WEEE). Este produto foi fabricado com materiais e peças de alta qualidade, que podem ser reutilizados e reciclados. No fim da sua vida útil, não elimine o resíduo com o lixo doméstico normal ou outro lixo. Leve-o a um centro de recolha para reciclagem de equipamentos eléctricos e electrónicos. Consulte as autoridades locais para se informar sobre estes centros de recolha.

#### Cumprimento com a Directiva RoHS:

O produto que adquiriu está em conformidade com a Directiva RoHS da UE (2011/65/EU). Ele não contém materiais perigosos e proibidos especificados na Directiva.

### Eliminação do material da embalagem

- Os materiais da embalagem são perigosos para as crianças. Mantenha os materiais no lugar seguro fora do alcance das crianças. Os materiais da embalagem do produto são fabricados a partir de materiais reciclados. Elimine-os de forma adequada e separe-os de acordo com as instruções de lixo reciclado. Não os elimine com o lixo doméstico normal.

## 2 Informação geral

### Visão geral

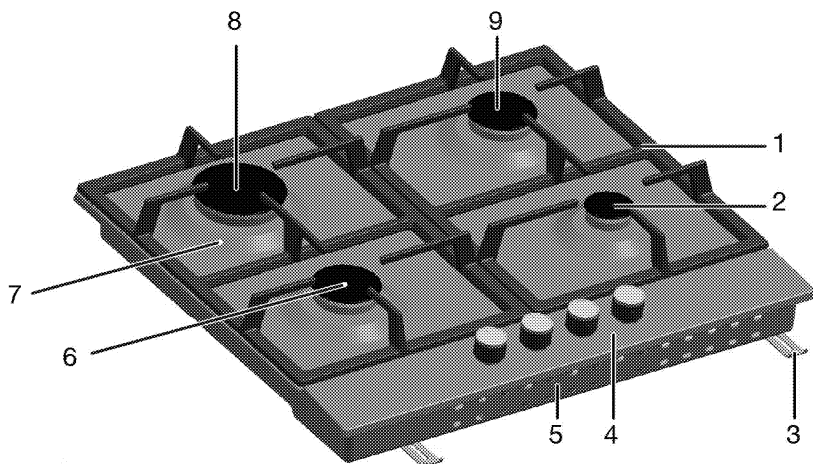

- |   |                    |   |                    |
|---|--------------------|---|--------------------|
| 1 | Suporte da panela  | 6 | Queimador normal   |
| 2 | Queimador auxiliar | 7 | Disco do queimador |
| 3 | Grampo de montagem | 8 | Queimador rápido   |
| 4 | Painel de controlo | 9 | Queimador normal   |
| 5 | Tampa base         |   |                    |

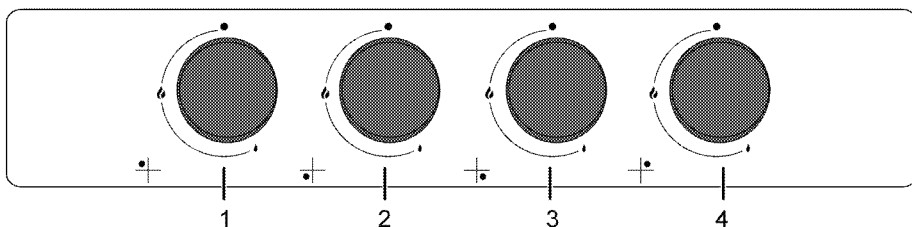

- |   |                                    |   |                                    |
|---|------------------------------------|---|------------------------------------|
| 1 | Queimador rápido Esquerdo traseiro | 3 | Queimador auxiliar Direito frontal |
| 2 | Queimador normal Esquerdo frontal  | 4 | Queimador normal Direito traseiro  |

## Conteúdo da embalagem



Os acessórios fornecidos podem variar dependendo do modelo do produto. Nem todos os acessórios descritos no manual do utilizador poderão fazer parte do seu produto.

### 1. Manual do utilizador

## Especificações técnicas

Voltagem/frequência	220-240 V ~ 50 Hz
Tipo de cabo / secção	min.H05V2V2-F 3 x 0,75 mm <sup>2</sup>
Categoria do gás do produto	Cat II 2H3+ / Cat II <b>2H3B/P</b>
Tipo de gás/pressão	NG G 20/20 mbar
Consumo total de gás	7,4 kW
Converter o tipo de gás / pressão <sup>S</sup>	LPG G 30/28-30 mbar
– opcional	Propano 31/37 mbar -NG G 20/13 mbar - NG G 20/10 mbar
Dimensões externas (altura / largura / profundidade)	46 mm/580 mm/510 mm
Dimensões da instalação (largura / profundidade)	560 mm/480-490 mm
<b>Queimadores</b>	
Esquerdo traseiro	<b>Queimador rápido</b>
Potência	2,9 kW
Esquerdo frontal	<b>Queimador normal</b>
Potência	1,75 kW
Direito frontal	<b>Queimador auxiliar</b>
Potência	1 kW
Direito traseiro	<b>Queimador normal</b>
Potência	1,75 kW



As especificações técnicas poderão ser alteradas sem aviso prévio para melhorar a qualidade do produto.



As figuras neste manual são esquemáticas e poderão não corresponder exactamente ao seu produto.

### 2. Adaptador para cafeteira

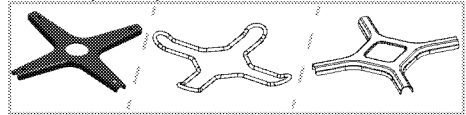

Usado para cafeteiras.



Os valores apresentados nos rótulos do produto ou na documentação que o acompanha são obtidos em condições de laboratório de acordo com as normas relevantes. Dependendo das condições ambientais e operacionais do produto, estes valores poderão variar.

## Quadro dos injectores

Posição da zona da placa	2,9 kW Esquerdo traseiro	1,75 kW Esquerdo frontal	1 kW Direito frontal	1,75 kW Direito traseiro
<b>Tipo de gás/pressão de gás</b>				
G 20/10 mbar	155	118	90	118
G 20/13 mbar	145	110	84	110
G 20/20 mbar	115	97	72	97
G 30/28-30 mbar	87	66	50	66
G 31/ 37 mbar	87	66	50	66

### 3 Instalação

O produto deve ser instalado por pessoal qualificado, conforme os regulamentos vigentes. Caso contrário, a garantia ficará sem efeito. O fabricante não deve ser responsabilizado por danos oriundos de procedimentos realizados por pessoas não autorizadas e pode invalidar a garantia.



A preparação do local e a instalação eléctrica e de gás para o produto é da responsabilidade do cliente.



#### PERIGO:

O produto deverá ser instalado de acordo com todas as normas locais sobre equipamentos a gás e/ou eléctricos.



#### PERIGO:

Antes da instalação, verifique visualmente se o produto possui algum defeito. Se tal for o caso, não permita a sua instalação. Os produtos danificados provocam riscos para a sua segurança.

### Instalação prévia

A placa está concebida para instalação numa bancada de trabalho disponível comercialmente. Deve ser deixada uma distância de segurança entre o equipamento e as paredes e móveis. Ver figura (valores em mm).

- Também pode ser usado numa posição livre. Deixe uma distância mínima de 750 mm acima da superfície da placa.
- (\*) Se for instalar um exaustor acima do fogão, observe as instruções do fabricante do exaustor relacionadas com a altura da instalação (mín. 650 mm)
- Remova os materiais de embalagem e os bloqueios de transporte.
- As superfícies, os laminados sintéticos e os adesivos utilizados devem ser resistentes ao calor (100 °C no mínimo).
- A bancada de trabalho deve estar alinhada e fixada horizontalmente.
- Corte a abertura para a placa na bancada de trabalho, conforme as dimensões da instalação.

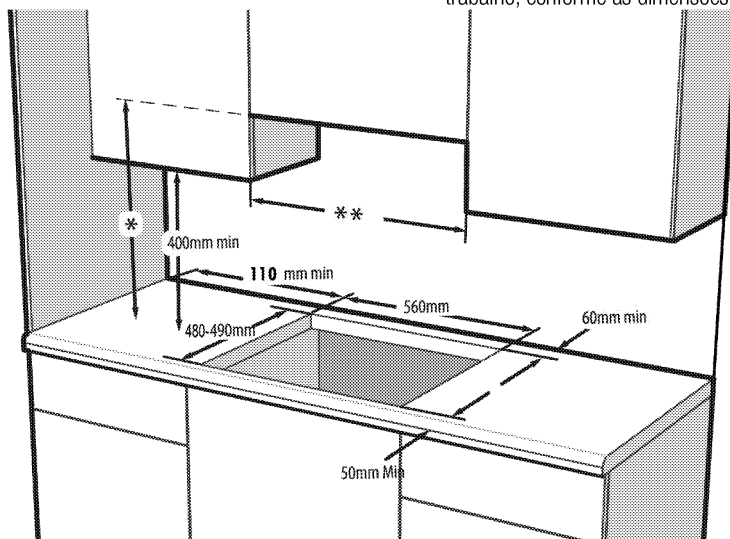

\* Altura mínima para o exaustor conforme recomendado no manual de instrução do exaustor

\*\* A distância mínima entre os armários deve ser igual à largura da placa.

### Ventilação da divisão

Todas as divisões devem ter uma janela que abra, ou equivalente, e algumas divisões requerem também

uma ventilação permanente. O ar para combustão é retirado do ar da divisão e os gases de escape são emitidos diretamente para o interior da mesma. Uma boa ventilação é essencial para o funcionamento seguro do seu aparelho.

**Divisões com portas e/ou janelas que abram diretamente para o ambiente exterior**

As portas e/ou janelas que abram diretamente para o ambiente exterior devem ter uma abertura de ventilação total com as dimensões especificadas na tabela abaixo apresentada, que tem por base a potência total do gás do aparelho (o consumo de potência total do gás é apresentado na tabela de especificações técnicas deste manual do utilizador). Se as portas e/ou janelas não tiverem uma abertura de ventilação total correspondente ao consumo total de gás do aparelho conforme especificado na tabela abaixo apresentada, deve haver obrigatoriamente uma abertura de ventilação fixa adicional na divisão para assegurar que os requisitos de ventilação mínima total do consumo total de gás do aparelho são cumpridos. A abertura de ventilação fixa pode incluir aberturas para alvenaria existente, dimensão da abertura da tubagem da tampa de extração, etc.

Consumo total de gás (kW)	Abertura de ventilação mín. (cm <sup>2</sup> )
0-2	100
2-3	120
3-4	175
4-6	300
6-8	400
8-10	500
10-11,5	600
11,5-13	700
13-15,5	800
15,5-17	900
17-19	1000
19-24	1250

### Divisões sem portas e/ou janelas que abram diretamente para o ambiente exterior

Se a divisão onde o aparelho está instalado não tiver uma porta e/ou janela que abra diretamente para o ambiente exterior, devem ser utilizados outros produtos que tenham obrigatoriamente uma abertura de ventilação fixa, não ajustável e impossível de fechar que cumpra os requisitos de abertura de ventilação mínima total para o consumo total de gás do aparelho, conforme indicado na tabela acima apresentada. Além disso, devem ser respeitados os regulamentos adequados relativos à construção de edifícios.

Quando existir mais do que um aparelho a gás numa divisão ou espaço interior, para além dos requisitos indicados na tabela acima apresentada, deve ser disponibilizada uma área de ventilação adicional. O tamanho da área de ventilação adicional deve ser

adequado aos regulamentos relativos a outros aparelhos a gás.

Deve também existir uma folga mínima de 10 mm na extremidade inferior da porta que abre para o ambiente interior na divisão onde o aparelho está instalado. Deve assegurar que objetos como carpetes e outros revestimentos para o piso, etc., não afetam a folga quando a porta é fechada.

O fogão poderá estar localizado numa cozinha, cozinha/sala de jantar ou num quarto-sala, mas não numa divisão com uma banheira ou duche. O fogão não deve ser instalado num quarto-sala com menos de 20 m<sup>3</sup>.

Não instale este aparelho numa divisão abaixo do nível do solo, exceto se existir uma abertura ao nível do solo em, pelo menos, um dos lados.

### Instalação e ligação

- O produto pode apenas ser instalado e ligado de acordo com as regras de instalação estatutárias.

#### Ligação eléctrica

Ligue o produto a uma tomada/linha de terra, protegida por um fusível miniatura com capacidade adequada conforme o estabelecido na tabela de «Especificações técnicas». A instalação de terra deve ser realizada por um electricista qualificado, quer use o produto com ou sem um transformador. A nossa empresa não se responsabilizará por quaisquer danos originados pelo uso do produto sem uma instalação de terra, de acordo com os regulamentos locais.



#### PERIGO:

O produto deve ser ligado à instalação eléctrica apenas por uma pessoa qualificada e autorizada. O período de garantia do produto inicia-se apenas após a instalação correcta. O fabricante não deve ser responsabilizado por danos oriundos de procedimentos realizados por pessoas não autorizadas.



#### PERIGO:

O cabo eléctrico não deve ser prensado, obstruído ou comprimido ou ficar em contacto com as partes quentes do produto. Um cabo danificado deve ser substituído por um electricista qualificado. Caso contrário, há risco de choque eléctrico, curto-circuito ou incêndio!

- A ligação deve cumprir com os regulamentos nacionais.
- Os dados de fornecimento eléctrico devem corresponder aos dados especificados na placa de características do produto. A placa de



características está no compartimento traseiro do produto.

- O cabo de alimentação do seu produto deve cumprir com os valores da tabela "Technical specifications" (Especificações técnicas).

	<b>PERIGO:</b> Antes de iniciar qualquer trabalho na instalação eléctrica, desligue o produto da corrente eléctrica. Há risco de choque eléctrico!
	A ficha do cabo de alimentação deve ser de fácil acesso após a instalação (não passar por cima da placa).
	Aquando da realização da instalação eléctrica, deve aplicar os regulamentos nacionais/locais e deve utilizar a tomada/linha adequada e ficha para o forno. No caso de os limites de potência do produto estarem fora da capacidade de corrente da ficha e tomada/linha, o produto deve ser ligado através de instalação eléctrica fixa diretamente sem utilizar uma ficha e tomada/linha.

Ligue o cabo de alimentação à tomada.

### Ligação de gás

	<b>PERIGO:</b> O produto pode ser ligado ao sistema de fornecimento de gás por uma pessoa qualificada e autorizada. Risco de explosão ou intoxicação devido a reparações não-profissionais! O fabricante não deve ser responsabilizado por danos oriundos de procedimentos realizados por pessoas não autorizadas.
--	---

	<b>PERIGO:</b> Antes de iniciar qualquer trabalho na instalação de gás, corte o fornecimento de gás. Há risco de explosão!
--	--

- As condições de ajuste de gás e os valores estão indicados nos rótulos (ou no rótulo do tipo de ião).

	O seu produto está preparado para gás natural (GN).
--	---

- A instalação de gás natural deverá ser preparada antes de instalar o produto.
- Deverá existir um tubo flexível na saída da instalação para a ligação de gás natural do seu produto e a ponta deste tubo deverá ser fechada com um bujão cego. O Representante da Assistência Técnica removerá o bujão cego

durante a ligação e ligará o seu produto através de um dispositivo de ligação directa (acoplamento).

- Certifique-se que a válvula do gás natural se encontra prontamente acessível.
- Se precisar de usar o seu produto mais tarde com um tipo de gás diferente, deve consultar o Agente de Assistência autorizada para o respectivo procedimento de conversão.

### Instalar o produto

1. Retire os queimadores, as coroas dos queimadores e grelhas na placa do produto.
2. Volte a placa ao contrário, coloque-a sobre uma superfície plana.
3. A fim de evitar que substâncias estranhas e líquidos penetrem entre a placa e o balcão da cozinha, por favor aplique o mastique fornecido no conjunto nos contornos do compartimento inferior da placa, mas certifique-se que o mastique não se sobreponha.
4. Encha os cantos formando dobras (com o mastique) nos mesmos como ilustrado na figura. Forme tantas dobras quanto necessárias para encher a fenda nos cantos.

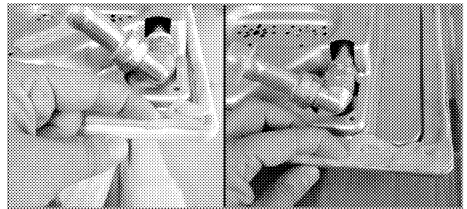

	Certifique-se que as secções do rodapé no compartimento inferior da placa estão preenchidas com mastique.
--	---

5. Coloque a placa na bancada e alinhe-a.
6. Usar os grampos de instalação que prendem a placa encaixando-os nos orifícios existentes no compartimento inferior.

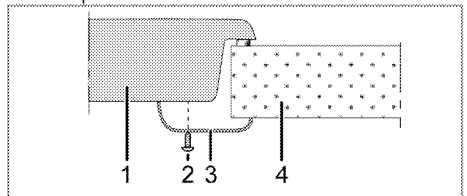

- 1 Placa
- 2 Parafuso
- 3 Grampo de instalação
- 4 Bancada



Quando instalar a placa sobre um armário, deverá instalar uma prateleira a fim de separar o armário da placa, conforme ilustrado na imagem acima. Tal não será necessário quando instalar sobre um forno incorporado.

Por exemplo, se for possível tocar o fundo do produto visto estar instalado sobre uma gaveta, esta secção deverá ser coberta com uma placa de madeira.

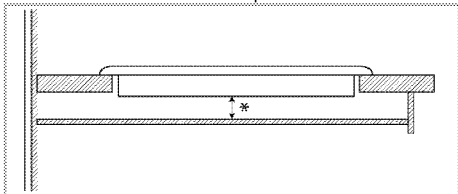

\* min. 15 mm

### Vista traseira (orifícios de ligação)



A localização dos orifícios de ligação mostrados na figura abaixo é esquemática, pode variar em função do modelo do produto. Corrija-a de acordo com os orifícios de ligação no seu produto.

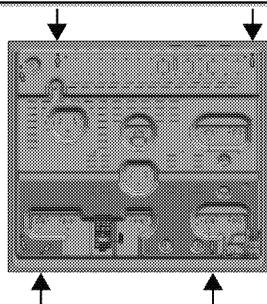

Volte a colocar os discos dos queimadores, as coroas dos discos dos queimadores e as grelhas nos seus respectivos lugares após a instalação.



### PERIGO:

Fazer ligações a diferentes orifícios não é uma prática aconselhável em termos de segurança uma vez que pode danificar o sistema de gás e de electricidade.



### PERIGO:

A placa contém componentes que funcionam a gás e electricidade. Por esta razão a placa deverá ser fixada à bancada apenas por meio dos orifícios de fixação, usando apenas os elementos de fixação e parafusos fornecidos e indicados no manual. Caso contrário, poderá constituir um perigo para a segurança de vida e da propriedade.

### Verificação final

1. Abra o fornecimento de gás.
2. Verifique se as instalações de gás estão realizadas de forma segura e bem apertadas.
3. Acenda os queimadores e verifique o aspecto da chama.



A chama deve ser azul e ter uma forma regular. Se a chama for amarelada, verifique se a capa do queimador está fixada correctamente ou limpe o queimador.

### Conversão de gás



### PERIGO:

Antes de iniciar qualquer trabalho na instalação de gás, corte o fornecimento de gás.  
Há risco de explosão!

Para alterar o tipo de gás do seu equipamento, troque todos os injectores e execute o ajuste de chama para todas as válvulas numa posição caudal de saída reduzido.

### Substituição do injetor para os queimadores

1. Extraia as coroas e a estrutura do queimador.
2. Desaperte os injectores rodando no sentido anti-horário.
3. Adapte os novos injectores.
4. Verifique todas as ligações para se certificar da segurança e do aperto.



Os novos injectores têm a sua posição marcada na embalagem ou na tabela do injetor em *Quadro dos injectores*, página 10 pode ser consultada.



((Varia dependendo do modelo do produto.))  
Em alguns queimadores de placa, o injetor está coberto por uma peça metálica. Esta cobertura metálica deve ser removida para a substituição do injetor.

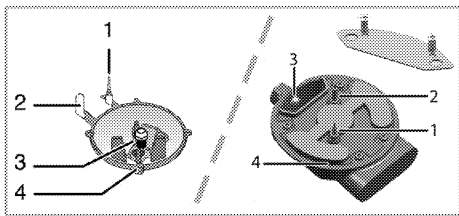

- 1 Dispositivo de falha de chama (conforme o modelo)
- 2 Isqueiro
- 3 Injector
- 4 Queimador

**i** Não ser que exista uma condição anormal, não remova as torneiras dos queimadores de gás. Deverá chamar o agente do serviço de assistência autorizado se for necessário trocar as torneiras.

### Definição do caudal de gás reduzido para as torneiras da placa

1. Acenda o queimador a ser ajustado e rode o botão para a posição de chama baixa.
2. Remova o botão da torneira de gás.
3. Use uma chave de fendas de tamanho apropriado para ajustar o parafuso de ajuste do fluxo.

Para GPL (Butano - Propano) rode o parafuso no sentido horário. Para gás natural, deverá rodar de uma volta o parafuso **em sentido anti-horário**.

- » A extensão normal de uma chama directa numa posição reduzida deverá ser de 6-7 mm.
4. Se a chama for maior do que a posição desejada, rode o parafuso em sentido horário. Se for menor, rode no sentido anti-horário.
  5. Para a última verificação, coloque o queimador tanto na posição máxima como na mínima e verifique se a chama está acesa ou apagada.

Dependendo do tipo de torneira de gás utilizada no seu equipamento, a posição do parafuso de ajuste poderá variar.

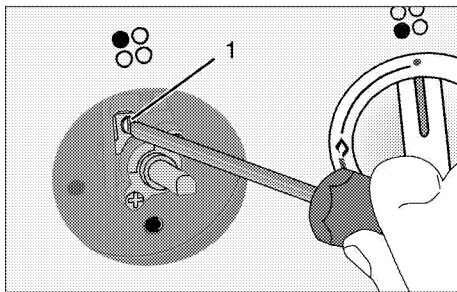

- 1 Parafuso de ajuste da taxa de fluxo

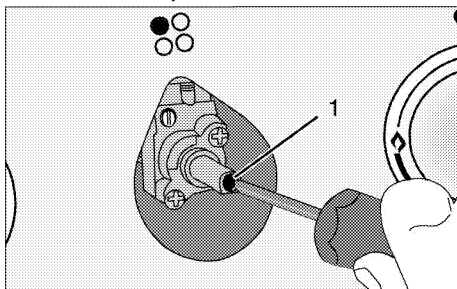

- 1 Parafuso de ajuste da taxa de fluxo

**i** Se o tipo de gás da unidade for alterado, a placa de características que mostra o tipo de gás da unidade também o deverá ser.

### Eliminação do produto velho

- Guarde a caixa original do produto e transporte nela o produto. Siga as instruções expressas na caixa. Se não tiver a caixa original, embulhe o produto em plástico de bolha ou cartão grosso e passe fita adesiva para o prender firmemente.
- Prenda os suportes das panelas e as tampas com fita adesiva.

**i** Verifique a aparência geral do seu produto para verificar se existem alguns danos que possam ter ocorrido durante o transporte.

## 4 Preparações

### Conselhos para poupar energia

As informações seguintes ajudá-lo(a)-ão a utilizar o seu equipamento de uma forma ecológica e a poupar energia:

- Descongele os pratos congelados antes de os cozinhar.
- Utilize panelas/tachos com tampas para cozinhar. Se estiver sem tampa, o consumo de energia pode aumentar até 4 vezes.
- Seleccione o queimador que seja apropriado ao tamanho do fundo do tacho a ser usado. Escolha sempre o tamanho correcto do tacho para os

seus cozinhados. Tachos maiores exigem mais energia.

### Uso inicial

#### Primeira limpeza da unidade



A superfície pode ficar danificada por alguns detergentes ou materiais de limpeza.

Não use detergentes ou cremes/pós de limpeza agressivos ou qualquer objecto pontiagudo durante a limpeza.

1. Remova todos os materiais de embalagem.
2. Limpe as superfícies da unidade com um pano húmido ou esponja e seque com um pano.

## 5 Como utilizar a placa

### Informações gerais sobre a cozedura



Nunca encha mais do que um terço da panela com óleo. Não deixe a placa sem supervisão quando aquecer óleo. Óleos sobreaquecidos constituem risco de incêndio. **Nunca tente apagar um possível fogo com água!** Se o óleo se incendiar, cubra-a com um cobertor para incêndio ou pano húmido. Desligue a placa se for seguro fazê-lo e chame os bombeiros.

- Antes de fritar os alimentos, seque-os bem e coloque-os delicadamente no óleo quente. Verifique se estão completamente descongelados antes de fritar.
- Não cubra o tacho quando usar óleo quente.
- Coloque os tachos e panelas de forma que as suas pegas não saiam da placa, para prevenir o seu aquecimento. Não use tachos desnivelados ou que possam escorregar com facilidade na placa.
- Não coloque tachos e panelas vazias nas zonas de cozedura que estejam ligadas. Poderão ficar danificadas.
- Operar uma zona de cozedura sem um tacho ou panela sobre a mesma causará danos ao produto. Desligue as zonas de cozedura após a mesma estar concluída.
- Já que a superfície do produto pode ficar quente, não coloque recipientes de plástico ou alumínio sobre a mesma. Tais recipientes não devem ser usados nem para guardar os alimentos.
- Use somente panelas ou tachos com o fundo plano.
- Coloque a quantidade apropriada de alimentos nas panelas ou tachos. Assim, não terá que fazer qualquer limpeza desnecessária pelos pratos terem derramado. Não pouse as tampas das panelas ou tachos nas zonas de cozedura. Coloque as panelas na zona de cozedura de forma que fiquem centradas. Quando quiser mover a panela para outra zona de cozedura, levante-a e coloque-a na zona de cozedura, ao invés de arrastar.

### Cozedura a gás

- O tamanho da panela deve corresponder com o tamanho da chama. Ajuste as chamas de gás, para que não se estendam do fundo da panela e centre a panela no suporte para panela.

### Usar as placas

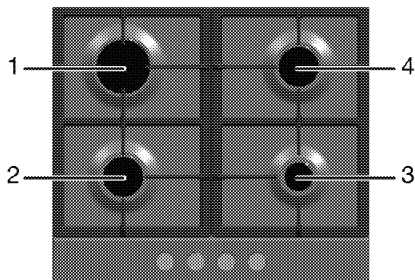

- 1 Queimador rápido 18 -22 cm
- 2 Queimador normal 14-20 cm
- 3 Queimador auxiliar 12-18 cm
- 4 Queimador normal 14-20 cm é a lista de diâmetros aconselháveis dos tachos a serem utilizados nos respectivos queimadores.



### ATENÇÃO

Não utilize panelas de cozedura que excedam as dimensões mencionadas a cima. Utilizar panelas maiores causa o risco de envenenamento por monóxido de carbono, sobreaquecimento de superfícies adjacentes e botões de controlo. Utilizar panelas pequenas causa o risco de ser queimado pela chama.

O símbolo de chama grande indica a potência mais alta de cozedura e o símbolo de chama pequena indica a potência mais baixa de cozedura. Na posição off (topo), o gás não é fornecido aos queimadores.

### Acender os queimadores a gás

1. Mantenha premido o botão do queimador.
  2. Rode-o no sentido horário até ao símbolo de chama grande.
- » O gás é acendido com a faísca criada.
3. Ajuste-o para a potência de cozedura pretendida.

### Desligar os queimadores a gás

Rode o botão da zona de manutenção do calor para a posição off (superior).

## O sistema de segurança de desligamento do gás (em modelos com componente térmico)

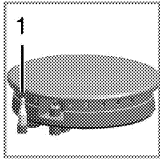

1. Segurança do desligamento do gás

Como prevenção contra o apagamento devido a descarga de fluido nos queimadores, o mecanismo de segurança acciona-se e desliga o gás.

- Empurre o botão para dentro e rode-o no sentido horário para acender.
- Após acender o gás, mantenha o botão premido por mais 3-5 segundos para accionar o sistema de segurança.

- Se o gás não acender depois de premir e soltar o botão, repita o mesmo procedimento mantendo o botão premido durante 15 segundos.

	<b>PERIGO:</b> Solte o botão se o queimador não acender dentro de 15 segundos. Aguarde pelo menos 1 minuto antes de tentar novamente. Há risco de acúmulo de gás e explosão!
---	--

## 6 Manutenção e cuidados

### Informações gerais

A vida útil do produto será estendida e os problemas frequentes diminuirão se o produto for limpo em intervalos regulares.



#### PERIGO:

Desligue o produto da corrente eléctrica antes de iniciar as tarefas de limpeza e manutenção. Há risco de choque eléctrico!



#### PERIGO:

Deixe que o produto arrefeça antes de o limpar. As superfícies quentes podem causar queimaduras!

- Limpe totalmente o produto a cada utilização. Desta forma, será possível remover mais facilmente os resíduos da cozedura, evitando assim que estes se queimem da próxima vez que o equipamento for utilizado.
- Não é necessário qualquer agente especial de limpeza para limpar o produto. Para limpar o produto, use água morna com líquido de limpeza, um pano ou esponja macia e seque-o com um pano seco.
- Após a limpeza, verifique sempre se qualquer excesso de líquido foi completamente limpo e remova imediatamente qualquer derrame.
- Não use agentes de limpeza que contêm ácido ou cloro para limpar as superfícies de inox e a pega de aço inoxidável. Use um pano macio com líquido detergente (não abrasivo) para limpar estas partes e procure passar o pano apenas numa direcção.



A superfície pode ficar danificada por alguns detergentes ou materiais de limpeza.

Não use detergentes ou cremes/pós de limpeza agressivos ou qualquer objecto pontiagudo durante a limpeza.



Não use limpadores a vapor para limpar o aparelho, já que podem provocar um choque eléctrico.

### Limpar a placa

#### Placas a gás

1. Remova e limpe os suportes de panela e as coroas dos queimadores.

2. Limpe a placa.
3. Instale as coroas dos queimadores e verifique se estão ajustadas correctamente.
4. Ao instalar as grelhas superiores, preste atenção ao colocar os suportes de panela para que os queimadores fiquem centrados.

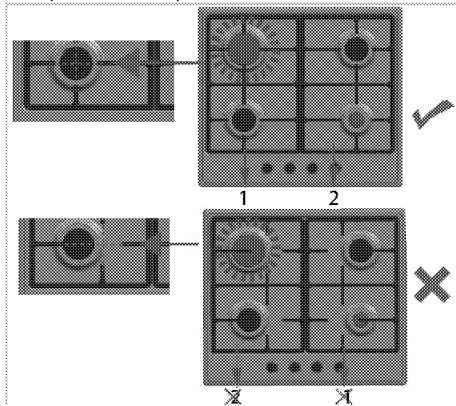

### Limpar o painel de controlo

Limpe o painel e os botões de controlo com um pano húmido e seque-os.



Se o seu produto estiver equipado com botões/teclas, não remova as teclas de controlo para limpar o painel de controlo. O painel de controlo pode ficar danificado!

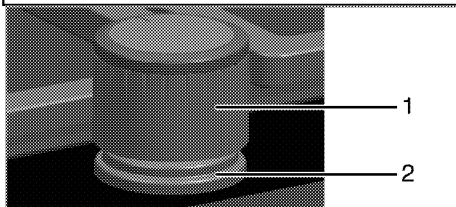

- 1 Botão
- 2 Elemento vedante



Não remova os elementos vedantes sob os botões para a limpeza.

## 7 Resolução de problemas

### **O produto provoca um ruído metálico ao aquecer e arrefecer.**

- Quando as partes metálicas são aquecidas, podem se expandir e causar ruído. >>> *Isso não é uma avaria.*

### **Não há faísca de ignição.**

- Sem corrente. >>> *Verifique os fusíveis na caixa de fusíveis.*

### **Não há gás.**

- A válvula principal do gás está fechada. >>> *Abra a válvula do gás.*
- A mangueira do gás está dobrada. >>> *Instale correctamente a mangueira do gás.*

### **Os queimadores não queimam adequadamente ou de maneira alguma.**

- Os queimadores estão sujos. >>> *Limpe os componentes do queimador.*
- Os queimadores estão molhados. >>> *Seque os componentes do queimador.*
- A coroa do queimador não está instalada de forma segura. >>> *Instale a coroa do queimador correctamente.*
- A válvula do gás está fechada. >>> *Abra a válvula do gás.*
- O cilindro de gás está vazio (quando usa LPG). >>> *Substitua o cilindro do gás.*



Consulte o agente da assistência técnica autorizada ou o revendedor onde adquiriu o produto se não puder resolver os problemas, embora tenha seguido as instruções desta secção. Nunca tente reparar um produto defeituoso por conta própria.





## Ugradni plamenik

Korisnički priručnik

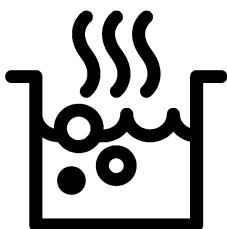

## Molimo da prvo pročitate ovo uputstvo!

Poštovani korisniče,  
zahvaljujemo na izboru Beko proizvoda. Nadamo se da ćete na najbolji mogući način iskoristiti Vaš proizvod, koji je napravljen sa visokim kvalitetom i vrhunskom tehnologijom. Stoga, molimo da pročitate ovo celo korisničko uputstvo i sva prateća dokumenta pažljivo pre korišćenja proizvoda i čuvajte ih kao podsetnik za buduću upotrebu. Ako ovaj proizvod predate trećem licu, priložite i ovo korisničko uputstvo. Pratite sva upozorenja i informacije iz korisničkog uputstva.

Imajte na umu da ovo korisničko uputstvo može da se primeni i na nekoliko drugih modela. Razlike između modela će biti naznačene u priručniku.

### Objašnjenje simbola

U ovom korisničkom uputstvu su korišćeni sledeći simboli:

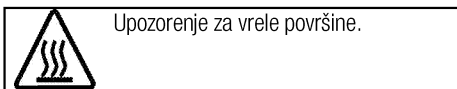
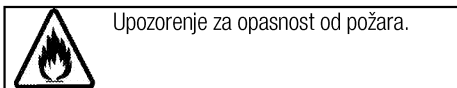
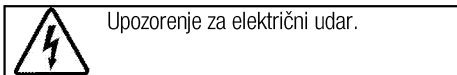
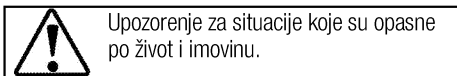
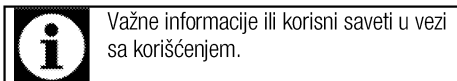

**Arçelik A.Ş.**  
Karaağaç caddesi No:2-6  
34445 Sütlüce/Istanbul/TURKEY  
Made in TURKEY

**1 Važna uputstva i upozorenja za  
bezbednost i okruženje 4**

Opšta bezbednost .....	4
Sigurnost kod rada s plinom .....	4
Bezbednost električnih proizvoda .....	5
Bezbednost proizvoda .....	6
Namena .....	7
Bezbednost dece .....	7
Odlaganje dotrajalog proizvoda u otpad .....	8
Odlaganje ambalažnog materijala.....	8

**2 Opšte informacije 9**

Pregled .....	9
Sadržaji pakovanja .....	10
Tehničke specifikacije .....	10
Tabela brizgaljki.....	10

**3 Instalacija 11**

Pre instalacije.....	11
Instalacija i povezivanje .....	12
Promena vrste plina .....	14
Odlaganje dotrajalog proizvoda u otpad .....	15

**4 Pripreme 16**

Saveti za uštedu energije .....	16
Prva upotreba .....	16
Prvo čišćenje proizvoda .....	16

**5 Kako koristiti ploču za kuvanje 17**

Opšte informacije o kuvanju.....	17
Korišćenje ploča za kuvanje .....	17

**6 Održavanje i nega 19**

Opšte informacije.....	19
Očistite ploču za kuvanje. ....	19
Čišćenje komandne table.....	19

**7 Otklanjanje kvarova 20**

## **1 Važna uputstva i upozorenja za bezbednost i okruženje**

Ovaj odeljak sadrži sigurnosna uputstva koja će vam pomoći da se zaštitite od opasnosti povreda i oštećenja imovine. Neuspešno praćenje ovih uputstava će poništiti garanciju.

### **Opšta bezbednost**

- Ovaj uređaj mogu koristiti deca starija od 8 godina i osobe sa smanjenim fizičkim, senzornim ili mentalnim sposobnostima ili kojima nedostaju iskustvo i znanje, ako su pod nadzorom ili su dobili uputstva u vezi sa bezbednom upotrebom uređaja i razumeju uključene opasnosti.

Deca se ne smeju igrati sa uređajem. Deca ne smeju čistiti ili održavati uređaj bez nadzora.

- Ovaj uređaj nije namenjen za upotrebu od strane osoba (uključujući decu) sa smanjenim fizičkim, senzornim ili mentalnim sposobnostima ili nedostatkom iskustva i znanja, osim ako su pod nadzorom ili su im data uputstva. Deca koja su pod nadzorom ne smeju se igrati uređajem.
- Ako se proizvod ustupi drugoj osobi za ličnu upotrebu ili kao polovan proizvod, potrebno je takođe proslediti korisnički priručnik, etikete proizvoda i

druge relevantne dokumente i delove.

- Instalaciju i popravke smeju da vrše samo ovlašćeni serviseri. Proizvođač neće snositi odgovornost za štete koje nastanu zbog postupaka koje su obavile neovlašćene osobe, što takođe može poništiti garanciju. Pre instalacije, pažljivo pročitajte uputstva.
- Ne uključujte proizvod ako je u kvaru ili ima vidljivo oštećenje.
- Prekontrolišite da li su funkcijski tasteri na proizvodu isključeni nakon svake upotrebe.

### **Sigurnost kod rada s plinom**

- Sve radove na plinskoj opremi i sustavima smiju vršiti samo ovlašćene kvalificirane osobe.
- Prije instalacije, pazite da su uvjeti lokalne distribucije (vrsta i talk plina) i postavke na aparatu kompatibilni.
- Ovaj uređaj ne sme se koristiti za zagrevanje tanjira ispod rešetke roštilja, vešanje peškira i kuhinjskih krpa itd. na ručici, sušenje niti u druge svrhe zagrevanja. Bit će montiran i spojen u skladu s trenutnim zakonima o instalaciji. Posebna se pažnja treba dati zahtjevima

vezanim za ventilaciju; pogledajte *Pre instalacije, strana 11*

- PAŽNJA: Upotreba plinskih šporeta dovodi do stvaranja toplote, vlage i proizvoda sagorevanja u prostoriji u kojoj je instaliran. Pobrinite se da kuhinja ima dobru ventilaciju, a naročito tokom korišćenja aparata: neka otvori za prirodnu ventilaciju budu otvoreni ili instalirajte mehanički ventilacioni uređaj (mehanički aspirator). Duža intenzivna upotreba uređaja može da zahteva dodatnu ventilaciju, na primer, veći nivo mehaničke ventilacije.
- Pravilan rad plinskih uređaja i sustava se mora stalno provjeravati. Regulator, crevo i njegova stezaljka se moraju redovno proveravati i zameniti u vremenskom roku preporučenom od strane proizvođača ili kada je potrebno.
- Redovito čistite plinske plamenike. Plamen treba biti plav i gorjeti ujednačeno.
- Ovaj proizvod treba da se koristi u prostoriji u kojoj se nalazi ispravno podešen i funkcionalan senzor za ugljen monoksid. Postarajte se da senzor za ugljen monoksid radi ispravno i da se redovno održava. Senzor za ugljen

monoksid treba da se instalira maksimalno 2 metra od proizvoda.

- Kod plinskih uređaja je potrebno dobro izgaranje. U slučaju nepotpunog izgaranjem može nastati ugljični monoksid (CO). Ugljik monoksid je jako toksičan plin bez boje i mirisa koji ima smrtonosne posljedice čak i u vrlo malim dozama.
- Zatražite informacije o telefonskim brojevima za hitne slučajeve vezane za plin i sigurnosne mjere u slučaju mirisa plina od Vašeg dobavljača plina.

### **Što raditi kad osjetite miris plina**

- Ne koristite otvorenu vatru i ne pušite. Ne koristite električnu dugmad (npr. prekidač za svetlo, zvono za vrata itd.). Ne koristite fiksni ili mobilni telefon.
- Zatvorite sve ventile na plinskim uređajima i plinomjerima.
- Otvorite vrata i prozore.
- Provjerite nepropusnost svih cijevi i spojeva. Ako još osjetite plin, izađite iz stana.
- Upozorite susjede.
- Zovite vatrogasce. Koristite telefon izvan kuće.
- Nemojte ponovo unositi stvari dok vam se ne kaže da je bezbedno da se to uradi.

### **Bezbednost električnih proizvoda**

- Ako je proizvod neispravan, ne treba da se koristi dok ga ne

popravi ovlašćeni serviser. Postoji opasnost od električnog udara!

- Proizvod povežite samo na uzemljenu utičnicu/vod sa naponom i zaštitom navedenim u „Tehničkim specifikacijama“. Uzemljenje instalacije mora da obavi kvalifikovani električar u slučaju da se proizvod koristi sa ili bez transformatora. Naša kompanija neće biti odgovorna ni za kakve probleme koji nastanu zbog korišćenja proizvoda sa neuzemljenom instalacijom u skladu sa lokalnim propisima.
- Nikada ne perite proizvod prskanjem ili sipanjem vode na njega! Postoji opasnost od električnog udara!
- Nikad dodirujte utikač vlažnim rukama! Nikad ne isključujte povlačenjem kabla, kabl uvek izvucite držeći utikač.
- Proizvod mora da bude isključen za vreme instalacije, održavanja, čišćenja i popravke.
- Ako je priključni kabl za napajanje proizvoda oštećen, mora da ga zameni proizvođač, njegov serviser ili odgovarajuće kvalifikovano lice kako bi se izbegle opasnosti.
- Aparat mora da se instalira tako da može potpuno da se isključi sa mreže. Razdvajanje mora da bude obezbeđeno ili putem mrežnog

utikača ili putem prekidača ugrađenog u fiksnu električnu instalaciju u skladu sa građevinskim propisima.

- Sve radove na električnoj opremi i sistemima treba da vrše samo ovlašćena kvalifikovana lica.
- U slučaju oštećenja, isključite proizvod i odvojite od električne mreže. Da biste to uradili, isključite osigurač u domaćinstvu.
- Uverite se da je jačina osigurača kompatibilna sa ovim proizvodom.

### **Bezbednost proizvoda**

- **UPOZORENJE:** Uređaj i njegovi pristupačni delovi se zagrevaju tokom upotrebe. Budite pažljivi da biste izbegli dodirivanje vrućih elemenata. Decu mlađu od 8 godina treba udaljiti osim u slučaju da ih neprekidno nadgledate.
- Nikad ne koristite proizvod u slučaju oslabljenog rasuđivanja ili koordinacije pod uticajem konzumiranja alkohola i/ili lekova.
- Budite pažljivi kada koristite alkoholna pića u vašem posuđu. Alkohol na visokim temperaturama isparava i može da prouzrokuje požar jer se može upaliti ako dođe u kontakt sa vrućim površinama.
- Ne stavljajte nikakav zapaljivi materijal blizu proizvoda, jer

njegove stranice mogu da se zagrevaju u toku upotrebe.

- Održavajte čistoću svih ventilacionih otvora.
- Ne koristite paročištače za čišćenje uređaja da ne biste izazvali električni udar.
- UPOZORENJE: Kuvanje na ringli sa zagrejanom masti ili uljem može biti opasno i dovesti do požara. NIKADA ne pokušavajte da gasite vatru vodom, već isključite uređaj, a zatim pokrijte plamen tj., pokrijte ga poklopcem ili protivpožarnim ćebetom.
- PAŽNJA: Proces kuvanja mora da bude pod nadzorom. Kratkotrajni proces kuvanja mora neprekidno da bude pod nadzorom.
- UPOZORENJE: Opasnost od požara: Nemojte držati predmete na površinama za kuvanje.

Za pouzdanost proizvoda od požara:

- Uverite se da je utikač dobro umetnut u utičnicu kako ne bi izazvao varnice.
- Ne koristite oštećen, isečen ili produžni kabl, osim originalnog kabla.
- Pobrinite se da na utičnici na koju je priključen proizvod nema ni vlage ni tečnosti.
- Pobrinite se da plinska instalacija bude dobra i da neće izazvati curenje gasa.

## Namena

- Ovaj proizvod je namenjen za kućnu upotrebu. Komercijalna upotreba nije dozvoljena.
- PAŽNJA: Ovaj aparat služi samo za kuvanje. On ne sme da se koristi za druge svrhe, na primer za grejanje prostorije."
- Proizvođač neće biti odgovoran ni za kakve štete koje su nastale kao posledica nenamenske upotrebe ili pogrešnog rukovanja.

## Bezbednost dece

- UPOZORENJE: Pristupačni delovi mogu da se zagreju za vreme upotrebe. Decu treba udaljiti.
- Materijali za pakovanje su opasni za decu. Ambalažne materijale držite van domašaja dece. Molimo da sve delove ambalaže odložite u otpad u skladu sa ekološkim standardima.
- Električni proizvodi i/ili proizvodi na gas su opasni za decu. Udaljite decu od proizvoda kada je uključen i nemojte im dozvoliti da se igraju sa proizvodom.
- Iznad uređaja ne stavljajte predmete koje bi deca mogla da dohvate.

## Odlaganje dotrajalog proizvoda u otpad

### Usaglašenost sa WEEE direktivom i odlaganje

#### otpada:



Ovaj proizvod je usaglašen sa WEEE direktivom Evropske Unije (2012/19/EU). Ovaj proizvod nosi znak klasifikacije za električni i elektronski otpad (WEEE). Ovaj proizvod je proizveden od visoko kvalitetnih delova i materijala koji se mogu ponovo koristiti i pogodni su za reciklažu. Nemojte odlagati proizvod u otpad sa običnim kućnim otpadom i drugim otpadima na kraju veka trajanja. Odložite ga u centar za sakupljanje i reciklažu električnog i elektronskog otpada. Konsultujte se sa svojim lokalnim vlastima da biste saznali o ovim centrima za sakupljanje otpada.

#### Usaglašenost sa RoHS direktivom:

Proizvod koji ste kupili u saglasnosti je sa RoHS direktivom Evropske Unije (2011/65/EU). On ne sadrži štetne i zabranjene materijale navedene u direktivi.

## Odlaganje ambalažnog materijala

- Ambalažni materijali su opasni po decu. Ambalažni materijal čuvajte na bezbednom mestu, van domašaja dece. Ambalažni materijali za ovaj proizvod su proizvedeni od materijala koji se mogu reciklirati. Odložite ih pravilno i sortirajte u skladu sa uputstvima za recikliranje otpada. Ne odlažite ih sa običnim kućnim otpadom.



## 2 Opšte informacije

### Pregled

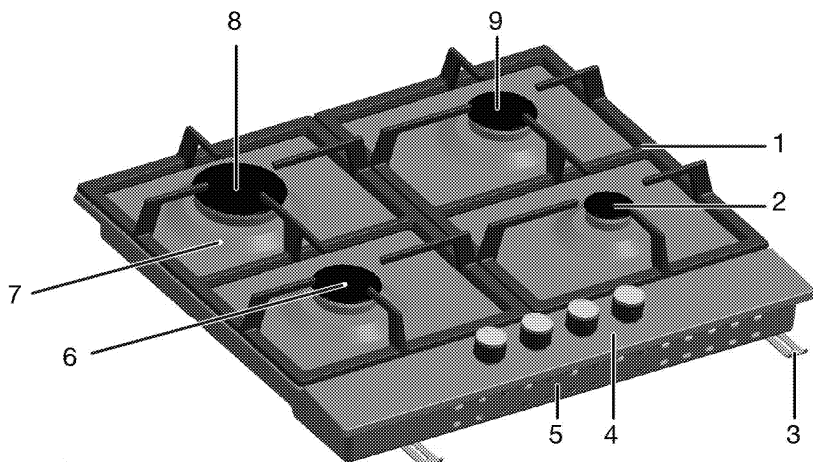

- |   |                  |   |                     |
|---|------------------|---|---------------------|
| 1 | Nosač za suđe    | 6 | Normalni gorionik   |
| 2 | Pomoćni gorionik | 7 | Ploča sa gorionikom |
| 3 | Montažna stega   | 8 | Brzi gorionik       |
| 4 | Kontrolna tabla  | 9 | Normalni gorionik   |
| 5 | Poklopac osnove  |   |                     |

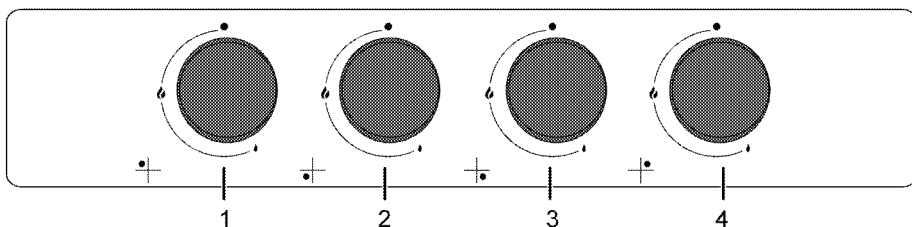

- |   |                               |   |                                |
|---|-------------------------------|---|--------------------------------|
| 1 | Brzi gorionik Pozadi levo     | 3 | Pomoćni gorionik Napred desno  |
| 2 | Normalni gorionik Napred levo | 4 | Normalni gorionik Pozadi desno |

## Sadržaji pakovanja



Isporučeni pribor može da se razlikuje u zavisnosti od modela uređaja. Sav pribor, koji je opisan u ovom korisničkom priručniku, možda neće postojati kod vašeg proizvođača.

### 1. Korisnički priručnik

## Tehničke specifikacije

Napon/frekvencija	220-240 V ~ 50 Hz
Tip kabla / poprečni presek	min.H05V2V2-F 3 x 0,75 mm <sup>2</sup>
Kategorija plinskog proizvoda	Cat II 2H3+ / Cat II <b>2H3B/P</b>
Vrsta gasa / pritisak	NG G 20/20 mbar
Ukupna potrošnja gasa	7,4 kW
Prebacivanje na vrstu gasa / pritisak <sup>S</sup>	LPG G 30/28-30 mbar
- opciono	Propan 31/37 mbar- NG G 20/13 mbar - NG G 20/10 mbar
Spoljne dimenzije (visina/širina/dubina)	46 mm/580 mm/510 mm
Ugradne dimenzije (širina/dubina)	560 mm/480-490 mm
<b>Gorionici</b>	
Pozadi levo	<b>Brzi gorionik</b>
Snaga	2,9 kW
Napred levo	<b>Normalni gorionik</b>
Snaga	1,75 kW
Napred desno	<b>Pomoćni gorionik</b>
Snaga	1 kW
Pozadi desno	<b>Normalni gorionik</b>
Snaga	1,75 kW



Tehničke specifikacije se mogu izmeniti bez prethodnog obaveštenja da bi se poboljšao kvalitet proizvoda.



Slike koje su date u ovom uputstvu za upotrebu su samo ilustrativne i možda se neće u potpunosti poklapati sa vašim proizvodom.

## 2. Adapter za džezevu

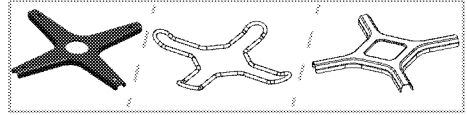

Koristi se za džezevu.



Vrednosti, koje su navedene na oznakama proizvoda ili u drugoj dokumentaciji koju ste dobili uz proizvod, dobijene su pod laboratorijskim uslovima u skladu sa odgovarajućim standardima. U zavisnosti od radnih uslova i uslova okruženja proizvoda, ove vrednosti se mogu razlikovati.

## Tabela brizgaljki

Položaj zone ploče za grejanje	2,9 kW Pozadi levo	1,75 kW Napred levo	1 kW Napred desno	1,75 kW Pozadi desno
Vrsta gasa / pritisak				
G 20/10 mbar	155	118	90	118
G 20/13 mbar	145	110	84	110
G 20/20 mbar	115	97	72	97
G 30/28-30 mbar	87	66	50	66
G 31/ 37 mbar	87	66	50	66

### 3 Instalacija

Proizvod mora da instalira kvalifikovano lice u skladu sa važećim propisima. U suprotnom, garancija neće važiti. Proizvođač neće biti odgovoran za štete koje nastanu zbog postupaka koje su obavile neovlašćene osobe i može da poništi garanciju.



Priprema lokacije i električne i gasne instalacije za proizvod su odgovornost kupca.



#### OPASNOST:

Ovaj proizvod mora da se instalira u skladu sa svim lokalnim propisima za gasne i/ili električne instalacije.



#### OPASNOST:

Pre instalacije vizuelno proverite da li na proizvodu postoje bilo kakva oštećenja. Ako ustanovite oštećenja, nemojte ga instalirati. Oštećeni proizvodi predstavljaju opasnost po vašu bezbednost.

### Pre instalacije

Ploča za kuvanje je projektovana za ugradnju u komercijalnu radnu ploču. Između aparata i zidova kućišta i nameštaja mora da se ostavi bezbedan ramak. Pogledajte sliku (vrednosti su u mm).

- Može se koristiti i u slobodno stojećem položaju. Obezbedite minimalni razmak od 750mm iznad površine ploče za kuvanje.
- (\*) Ako se kuhinjski aspirator montira iznad šporeta, pogledajte uputstvo proizvođača aspiratora u vezi sa visinom instalacije (min. 650 mm)
- Uklonite ambalažne materijale i transportne blokade.
- Površine, sintetički laminati i lepkovi moraju da budu otporni na toplotu (minimalno 100 °C).
- Radna ploča mora da bude nivelisana i učvršćena horizontalno.
- Isecite otvor za ploču za kuvanje u površini radne ploče prema ugradnim dimenzijama.

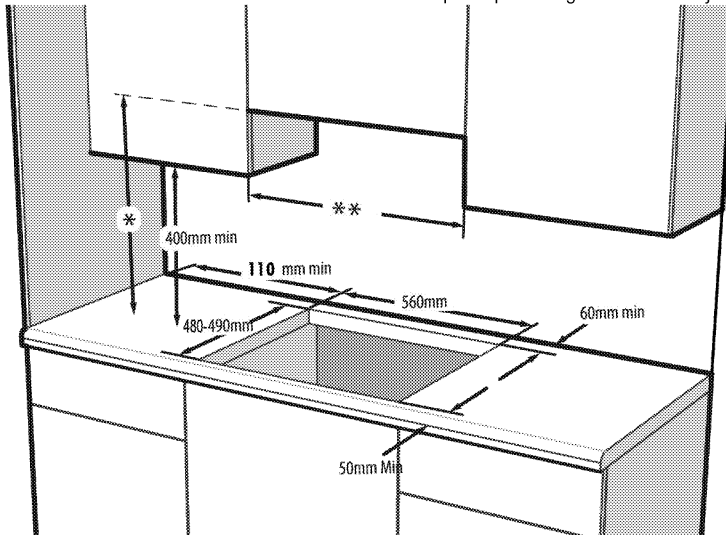

\* Minimalna visina do aspiratora prema preporuci navedenoj u uputstvu za upotrebu aspiratora

\*\* Minimalno rastojanje između ormarića mora da bude širina ploče za kuvanje

#### Sobna ventilacija

Sve prostorije moraju da imaju prozor koji se otvara ili nešto slično, a u nekim prostorijama je neophodna i stalna ventilacija. Vazduh za sagorevanje se uzima iz prostorije, a izduvni gasovi se emituju direktno u

prostoriju. Dobra ventilacija ima ključnu važnost za bezbedan rad vašeg aparata.

#### Prostorije sa vratima i/ili prozorima koji vode direktno ka spoljašnjem okruženju

Na vratima i/ili prozorima koji vode direktno ka otvorenom prostoru mora da postoji otvor za ukupnu ventilaciju dimenzija koje su naznačene u tabeli ispod na osnovu ukupne snage gasa na uređaju (ukupna potrošnja snage gasa uređaja je prikazana u tabeli sa tehničkim specifikacijama u ovom priručniku). Ako

vrata i/ili prozori ne pružaju ukupni otvor za ventilaciju koji odgovara ukupnoj potrošnji gasa za uređaj kao što je navedeno u tabeli ispod, onda definitivno mora da postoji dodatni fiksni otvor za ventilaciju u prostoriji da bi se osigurali minimalni ukupni zahtevi za ventilaciju za ukupnu potrošnju gasa za uređaj. Fiksni otvor za ventilaciju može da obuhvata otvore za postojeće cigle za provetranje, dimenzije otvora za aspiratore itd.

Ukupna potrošnja gasa (kW)	Min. otvor za ventilaciju (cm <sup>2</sup> )
0-2	100
2-3	120
3-4	175
4-6	300
6-8	400
8-10	500
10-11,5	600
11,5-13	700
13-15,5	800
15,5-17	900
17-19	1000
19-24	1250

### Prostorije koje nemaju vrata i/ili prozore koji se mogu otvoriti i koji direktno vode ka spoljašnjem okruženju

Ako prostorija gde je uređaj montiran ne sadrži vrata i/ili prozor koji se nudi direktan pristup otvorenom prostoru, treba koristiti druge proizvode koji definitivno pružaju fiksni ne podesivi otvor za ventilaciju koji se ne može zatvoriti i koji zadovoljava ukupne zahteve minimalnog otvora za ventilaciju za ukupnu potrošnju gasa na uređaju, kao što je navedeno u tabeli iznad. Takođe treba poštovati odgovarajuće propise u vezi sa građevinom.

U prostoriji ili unutrašnjem prostoru koji sadrže više od jednog uređaja na gas, potrebno je obezbediti dodatnu ventilaciju pored zahteva navedenih u tabeli iznad.

Veličina dodatne površine za ventilaciju biće u skladu sa propisima za druge uređaje na gas.

Potrebno je da postoji minimalna razdaljina od 10 mm na donjoj ivici vrata koja se otvaraju ka unutrašnjem prostoru u prostoriji gde je proizvod montiran. Morate da osigurate da predmeti, kao što su tepisi i drugi prekrivači poda itd. ne utiču na zazor kada se vrata zatvore.

Šporet može da se postavi u kuhinji, kuhinji sa trepezarijom ili spavaćoj-dnevnoj sobi, ali ne i u prostoriji u kojoj se nalazi kupatilo ili tuš. Šporet ne

sme da se instalira u spavaćoj-dnevnoj sobi čija je površina manja od 20 m<sup>3</sup>.

Nemojte da instalirate ovaj uređaj u prostoriji ispod nivoa zemlje osim ako je bar jedan njen zid iznad nivoa zemlje.

### Instalacija i povezivanje

- Uređaj se može instalirati i povezati samo u skladu sa propisanim pravilima za instalaciju.

### Električno povezivanje

Povežite proizvod sa uzemljenom utičnicom koja je zaštićena minijaturnim prekidačem odgovarajućeg kapaciteta kao što je navedeno u tabeli „Tehničke specifikacije“. Angažujte kvalifikovanog električara da obavi povezivanje sa uzemljenom instalacijom dok koristite proizvod sa ili bez transformatora. Naša kompanija nije odgovorna ni za kakvu štetu koja će proisteći zbog korišćenja proizvoda bez uzemljene instalacije u skladu sa lokalnim propisima.



#### OPASNOST:

Na gasnu mrežu proizvod sme da priključi samo ovlašćeno kvalifikovano lice. Garanti rok za proizvod počinje samo nakon pravilne instalacije. Proizvođač neće biti odgovoran za štete koje nastanu zbog postupaka koje su obavile neovlašćene osobe.



#### OPASNOST:

Električni kabl za napajanje ne sme da se priklešti, savije ili prignječi ili da dođe u dodir sa vrućim delovima proizvoda. Oštećeni kabl za napajanje mora da zameni kvalifikovani električar. U suprotnom, postoji opasnost od električnog udara, kratkog spoja ili požara!

- Povezivanje mora da se izvede u skladu sa nacionalnim propisima.
- Podaci o mrežnom napajanju moraju da odgovaraju podacima koji su navedeni na tipskoj pločici proizvoda. Tipska pločica se nalazi na zadnjem delu kućišta proizvoda.
- Kabl za napajanje vašeg proizvoda mora da bude u skladu sa vrednostima u tabeli „Tehničke specifikacije“.



#### OPASNOST:

Pre radova na električnoj instalaciji isključite proizvod iz struje. Postoji opasnost od električnog udara!



Utikač kabla za napajanje mora biti lako dostupan nakon instalacije (ne postavljajte ga iznad ploče za kuvanje).



Tokom povezivanja žica morate da poštujuete nacionalne/lokalne propise o struji i morate da koristite odgovarajuću utičnicu i utikač za rernu. U slučaju da ograničenja napajanja uređaja premašuju nominalne vrednosti struje za utikač i utičnicu, proizvod mora da se poveže preko fiksne električne instalacije direktno bez korišćenja utikača i utičnice.

Priključite kabl za napajanje u utičnicu.

### Gasni priključak



#### OPASNOST:

Na gasnu mrežu proizvod sme da priključi samo ovlašćeno i kvalifikovano lice. Opasnost od eksplozije ili trovanja zbog nestručne popravke! Proizvođač neće biti odgovoran za štete koje nastanu zbog postupaka koje su obavile neovlašćene osobe.



#### OPASNOST:

Pre radova na gasnoj instalaciji zatvorite dovod gasa. Postoji opasnost od eksplozije!

- Uslovi za podešavanje gasa i vrednosti su navedeni na pločici (ili jonskoj tipskoj pločici).



Vaš proizvod je opremljen za prirodni gas (NG).

- Instalacija za prirodni gas mora da se prilagodi pre instaliranja uređaja.
- Na izlazu instalacije za priključivanje na prirodni gas mora da postoji savitljiva cev, a produžetak ovog creva mora da se zatvori priključkom. Ovlašćeni servis će ukloniti priključak prilikom povezivanja i povezaće vaš uređaj pomoću prave priključne armature (spojnica).
- Uverite se da je ventil za prirodni gas spreman i pristupačan.
- Ako vaš uređaj kasnije treba da koristite sa drugom vrstom gasa, morate da kontaktirate ovlašćeni servis i raspitate o potrebnoj proceduri za promenu.

### Instalacija proizvoda

1. Uklonite gorionike, poklopce gorionika i rešetke sa ploče za kuvanje na uređaju.
2. Okrenite ploču za kuvanje naopačke i postavite na ravnu površinu.
3. Da bi se sprečilo da strana tela i tečnosti prodru između ploče za kuvanje i radne ploče, nanesite kit koji je isporučen u pakovanju na ivice donjeg kucišta ploče za kuvanje, ali pazite da se kit ne preklapa.

4. Popunite uglove elastičnim trakama kao što je ilustrovano na slici. Što bolje oblikujete traku tako da popuni prerez u uglovima.

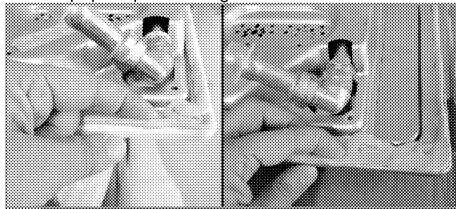

Pobrinite se da porubni delovi na donjem kucištu ploče za kuvanje budu popunjeni kitom.

5. Postavite ploču za kuvanje na radnu ploču i poravnajte je.
6. Korišćenjem instalacionih stezaljki učvrstite ploču za kuvanje postavljajući ih kroz otvore u donjem delu kucišta.

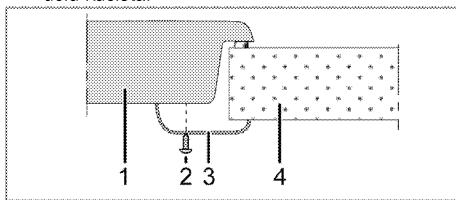

- 1 Ploča za kuvanje
- 2 Zavrtnaj
- 3 Instalaciona stezaljka
- 4 Radna ploča



Prilikom instaliranja ploče za kuvanje na ormarić mora da se instalira policica kako bi se ormarić odvojio od ploče za kuvanje, kao što je ilustrovano na gornjoj slici. To se ne zahteva kada je instalirate iznad ugradne rerne.

Proizvod se može dodirnuti odozdo zašto što je instaliran na fioci, ovaj deo mora da se pokrije drvenom pločom.

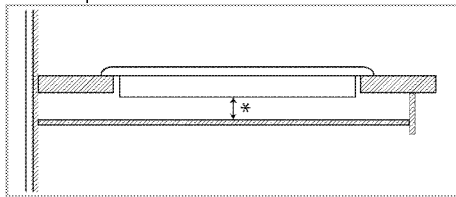

\* min. 15 mm

## Zadnja strana (rupe za povezivanje)



Lokacije priključnih rupa koje su prikazane na slici i nastavku su šematske i mogu se razlikovati u zavisnosti od modela proizvoda. Pričvrstite ih u skladu s priključnim rupama na vašem proizvodu.

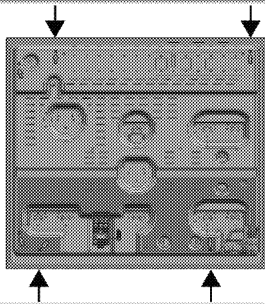

Nakon instalacije nameštite ploče gorionika, poklopce ploča gorionika i zadnji deo rešetke u njihova ležišta.



### OPASNOST:

Povezivanje u drugačije otvore nije dobra praksa s obzirom na sigurnost, jer može da dođe do oštećivanja gasnog i električnog sistema.



### OPASNOST:

Ploča za kuvanje sadrži delove koji rade na gas i struju. Iz tog razloga, ploču za kuvanje treba fiksirati za radnu ploču isključivo preko otvora za fiksiranje, koristeći isključivo elemente za pričvršćivanje i zavrtnje koji su priloženi i na način koji je naveden u priručniku. U suprotnom, predstavljaće opasnost po život i svojinu.

## Finalna provera

1. Otvorite snabdevanje gasom.
2. Proverite gasne instalacije na sigurnost i čvrstoću armatura.
3. Upalite gorionike i proverite izgled plamena.



Plamen mora da bude plave boje i da ima pravilan oblik. Ako je plamen žučkast, proverite siguran položaj poklopca gorionika ili očistite gorionik.

## Promena vrste plina



### OPASNOST:

Pre radova na gasnoj instalaciji zatvorite dovod gasa. Postoji opasnost od eksplozije!

Da biste promenili vrstu plina vašeg uređaja, promenite sve brizgaljke i izvršite podešavanja plamena za sve ventile u položaju redukovano protoka.

## Zamena brizgaljke za gorionike

1. Skinite poklopac gorionika i telo gorionika.
2. Odvrtite brizgaljke okretanjem suprotno smeru kretanja kazaljke na satu.
3. Nameštite nove brizgaljke.
4. Kod svih priključaka proverite sigurnost i čvrstoću armatura.



Pozicija novih brizgaljki se može naći na njihovom pakovanju ili se može potražiti u *Tabela brizgaljki, strana 10* tabeli brizgaljki.



((Razlikuje se u zavisnosti od modela uređaja.))

Na nekim pločama za kuvanje brizgaljka je prekrivena metalnim delom. Ovaj metalni poklopac se mora ukloniti radi zamene brizgaljke.

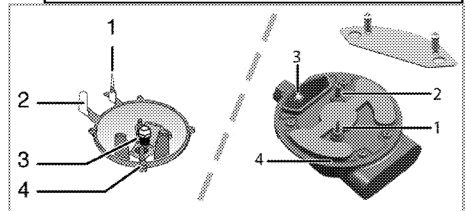

1. Uređaj za kontrolu plamena (zavisi od modela)
2. Svećica
3. Brizgaljka
4. Gorionik



Osim u specijalnim uslovima, ne pokušavajte da uklonite slavine plinskog gorionika. Ako slavine treba da se promene, pozovite ovlašćeni servis.

## Podešavanje redukovano protoka plina za slavine ploče za kuvanje

1. Upalite gorionik koji treba da se podese i okrenite dugme na niži položaj
2. Skinite dugme sa slavine za plin.
3. Koristite odvijač odgovarajuće veličine da biste putem zavrtnja za podešavanje prilagodili brzinu protoka.

Za LPG (butan - propan) okrećite zavrtnj u smeru kazaljke na satu. Za prirodni gas treba jednom da okrenete zavrtnj u smeru suprotnom od smera kretanja kazaljke na satu.

» Normalna dužina pravog plamena u redukovanom položaju treba da bude 6-7 mm.

4. Ako je plamen duži od željene pozicije, okrećite zavrtnj u smeru kretanja kazaljke na satu. Ako je kraći, okrećite suprotno smeru kretanja kazaljke na satu.
5. Za završnu kontrolu, gorionik dovedite i u položaj visokog plamena i u položaj redukovanog plamena i proverite da li se plamen pali ili gasi.

U zavisnosti od tipa slavine za gas koja se koristi kod vašeg uređaja, položaj zavrtnja za podešavanje može biti različit.

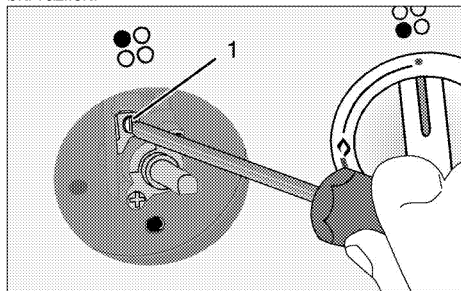

1 Zavrtnj za podešavanje brzine protoka

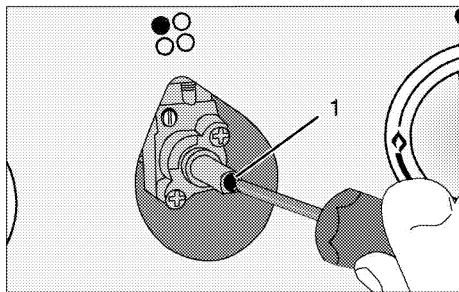

1 Zavrtnj za podešavanje brzine protoka

**i** Ako se menja vrsta plina za uređaj, onda i tipska pločica koja pokazuje tip gasa takođe mora da se promeni.

### Odlaganje dotrajalog proizvoda u otpad

- Sačuvajte originalnu ambalažnu kutiju ovog proizvoda i transportujte proizvod u njoj. Pratite uputstva na kutiji. Ako nemate originalnu ambalažnu kutiju, proizvod upakujte u foliju za pakovanje sa vazдушnim mehurićima ili deblji karton i dobro zalepite.
- Osigurajte poklopce i držače posuda pomoću samolepljive trake.

**i** Proverite opšti izgled svog proizvoda da biste pronašli eventualna oštećenja koja su mogla nastati za vreme transporta.

## 4 Pripreme

### Saveti za uštedu energije

Sledeće informacije će vam pomoći da vaš uređaj koristite na ekološki način i štedite energiju:

- Odmrznite smrznuta jela pre pečenja.
- Za kuvanje koristite šerpe i tiganje sa poklopcem. Ako se ne stavi poklopac, potrošnja energije može biti 4 puta veća.
- Izaberite gorionik koji odgovara veličini dna šerpe koja će biti korišćena. Uvek birajte pravilnu veličinu šerpe za svoje jelo. Veće šerpe zahtevaju više energije.

### Prva upotreba

#### Prvo čišćenje proizvoda



Prilikom upotrebe nekih deterdženata ili sredstava za čišćenje mogla bi da se ošteti površina.

Ne koristite agresivne deterdžente, praškove/tečnosti za čišćenje ili oštre predmete tokom čišćenja.

1. Uklonite sve ambalažne materijale.
2. Obrišite površine proizvoda vlažnom krpom ili sunderom i osušite ga krpom.



## 5 Kako koristiti ploču za kuvanje

### Opšte informacije o kuvanju



Nikad punite posudu uljem više od jedne trećine. Ne ostavljajte ploču za kuvanje bez nadzora kada zagrevate ulje. Pregrejano ulje predstavlja opasnost od požara. **Nikada ne pokušavajte da eventualnu vatru gasite vodom!** Ako se ulje zapali, pokrijte ga protivpožarnim čebetom ili vlažnom krpom. Isključite ploču za kuvanje, ako se to može bezbedno uraditi i pozovite vatrogasce.

- Pre prženja hrane, uvek je dobro osušite i pažljivo spustite u vrelo ulje. Postarajte se da namirnice budu potpuno odmrznute pre prženja.
- Ne poklapajte posudu koju koristite kada zagrevate ulje.
- Postavite lonce i šerpe na način da njihove ručice ne budu iznad ploče za kuvanje kako biste sprečili njihovo zagrevanje. Ne stavljajte na ploču za kuvanje nestabilne posude ili one koje se mogu lako prevrnuti.
- Ne stavljajte prazne posude i šerpe na zone za kuvanje koje su uključene. Mogu da se oštete.
- Rad zone za kuvanje bez posude ili šerpe na njoj izazvaće oštećenje uređaja. Isključite zone za kuvanje nakon što je kuvanje završeno.
- Kako površina uređaja može biti vruća, ne stavljajte na nju plastične ili aluminijumske posude.  
Takve posude ne bi trebalo koristiti ni za držanje hrane.
- Koristite samo šerpe ili posude sa ravnim dnom.
- U šerpe i lonce stavljajte odgovarajuću količinu hrane. Tako ćete sprečiti nepotrebno čišćenje zbog preliivanja.  
Ne stavljajte poklopce za šerpe i lonce na zone za kuvanje.  
Postavite šerpe na način da budu u centru zone za kuvanje. Kada želite da premestite šerpu na drugu zonu za kuvanje, podignite je i stavite na zonu za kuvanje koju želite umesto da je povlačite po površini.

### Kuvanje na plin

- Veličina posude mora odgovarati veličini plamena i obrnuto. Podesite plamen tako da ne prelazi

dno šerpe, a šerpu stavite na sredinu držača za šerpe.

### Korišćenje ploča za kuvanje

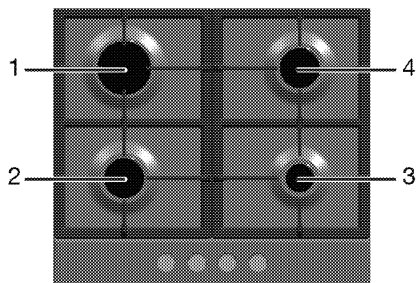

- 1 Brzi gorionik 18 -22 cm
- 2 Normalni gorionik 14-20 cm
- 3 Pomoćni gorionik 12-18 cm
- 4 Normalni gorionik 14-20 cm je lista preporučenih prečnika šerpi koje mogu da se koriste na odgovarajućim ringlama.



### UPOZORENJE

Nemojte da koristite tiganje za pripremu hrane koji imaju veće dimenzije od navedenih granica. Korišćenje većih tiganja dovodi do rizika od trovanja ugljen monoksidom, pregrevanja susjednih površina u kontrolnih dugmadi. Korišćenje manjih tiganja dovodi do rizika od opekotina izazvanih plamenom.

Veliki simbol vatre odgovara najvećoj jačini kuvanja, mali simbol vatre odgovara najmanjoj jačini kuvanja. U položaju "isključeno" (gore), nema snabdevanja gorionika plinom.

### Paljenje plinskih gorionika

1. Držite dugme za gorionik pritisnutim.
2. Okrenite ga u smeru suprotnom od kretanja kazaljke na satu do velikog simbola vatre.  
» Gas se pali varnicom za paljenje.
3. Podesite željenu jačinu kuvanja.

### Isključivanje plinskih gorionika

Okrenite dugme za održavanje toplote na položaj "isključeno" (gore).

## Sigurnosni sistem za isključivanje gasa (kod modela sa termičkom komponentom)

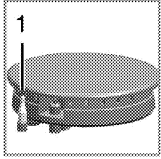

1. Sigurnosni sistem za isključivanje gasa

Kao zaštitna mera od eksplozije usled preliivanja tečnosti preko gorionika, oslobada se sigurnosni mehanizam i isključuje dovod gasa.

- Za paljenje pritisnite dugme i okrenite ga u smeru suprotnom kretanju kazaljke na satu.
- Nakon paljenja gasa, držite dugme pritisnutim još 3-5 sekundi da biste aktivirali sigurnosni sistem.

- Ako se gas ne upali nakon što ste pritisnuli i pustili dugme, ponovite istu proceduru držeći dugme pritisnutim 15 sekundi.

	<b>OPASNOST:</b> Pustite dugme ako se gorionik ne upali u roku od 15 sekundi. Sačekajte najmanje 1 minut pre nego što pokušate ponovo. Postoji opasnost od akumulacije gasa i eksplozije!
--	---

## 6 Održavanje i nega

### Opšte informacije

Servisni vek trajanja ovog proizvoda će se produžiti i učestali problemi će se smanjiti ako se uređaj redovno čisti.

 **OPASNOST:**  
Isključite proizvod iz struje pre nego što započnete radove održavanja i čišćenje. Postoji opasnost od električnog udara!

 **OPASNOST:**  
Pre čišćenja sačekajte da se proizvod ohladi. Vruće površine mogu da prouzrokuju opekotine!

- Temeljno očistite uređaj posle svake upotrebe. Na taj način će biti moguće lakše ukloniti ostatke od kuvanja i izbeći njihovo obgorevanje pri sledećoj upotrebi uređaja.
- Za čišćenje nisu potrebna specijalna sredstva za čišćenje. Koristite toplu vodu i tečnost za pranje, meku tkaninu ili sunder za čišćenje uređaja i obrišite ga suvom tkaninom.
- Uvek se pobrinite da višak tečnosti nakon čišćenja bude temeljno obrisan i prosipana tečnost odmah uklonjena brisanjem.
- Nemojte koristiti sredstva za čišćenje koja sadrže kiselinu ili hlorid za čišćenje nerđajućih ili inox površina i ručice. Koristite mekanu tkaninu sa tečnim deterdžentom (ne abrazivnim) za brisanje tih delova, vodeći računa da brišete u jednom smeru.

 Prilikom upotrebe nekih deterdženata ili sredstava za čišćenje mogla bi da se ošteti površina.  
Ne koristite agresivne deterdžente, praškove/tečnosti za čišćenje ili oštre predmete tokom čišćenja.

 Ne koristite paraočistače za čišćenje uređaja da ne biste izazvali električni udar.

### Očistite ploču za kuvanje.

#### Plinske ploče za kuvanje

1. Sklonite i očistite nosače šerpe i poklopce gorionika.
2. Očistite ploču za kuvanje.

3. Instalirajte poklopce gorionika i proverite da li pravilno naležu.
4. Prilikom instaliranja gornjeg roštilja, vodite računa da držače za šerpu postavite tako da gorionici budu u centru.

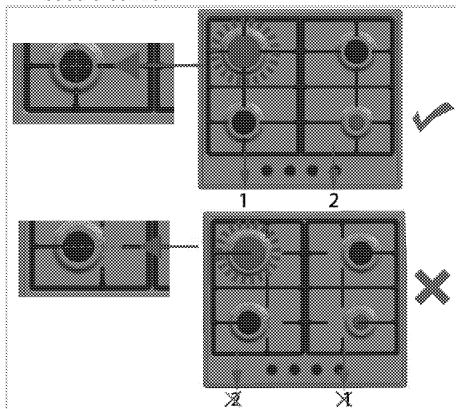

### Čišćenje komandne table

Komandnu tablu i obrtna dugmad očistite vlažnom krpom i osušite brisanjem.

 Ako je vaš proizvod opremljen tasterima/dugmadima, ne uklanjajte kontrolnu dugmad radi čišćenja komandne table. Komandna tabla može da se ošteti!

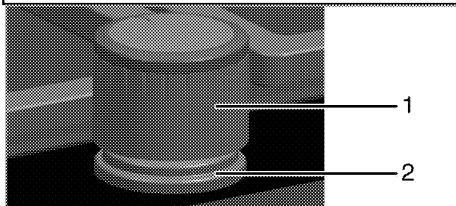

- 1 Dugme
- 2 Zaptivna gumica

 Ne skidajte zaptivne gumice koje se nalaze ispod dugmadi radi čišćenja.

## 7 Otklanjanje kvarova

### Proizvod emituje metalni zvuk (buka) tokom grejanja i hlađenja.

- Kada se zagrevaju metalni delovi, može doći do njihovog širenja i izvešnog šuma. >>> *To nije kvar.*

### Nema varnice za paljenje.

- Nema struje. >>> *Proverite osigurače u kutiji sa osiguračima.*

### Nema plina.

- Glavna slavina za plin je zatvorena. >>> *Otvorite slavinu za plin.*
- Cev za plin je savijena. >>> *Pravilno instalirajte cev za plin.*

### Gorionici ne gore pravilno ili ne gore uopšte.

- Gorionici su prljavi. >>> *Očistite delove gorionika.*
- Gorionici su mokri. >>> *Osušite delove gorionika.*
- Poklopac gorionika nije sigurno namešten. >>> *Pravilno namestite delove gorionika.*
- Slavina za plin je zatvorena. >>> *Otvorite slavinu za plin.*
- Plinska boca je prazna (kada se koristi LPG). >>> *Zamenite plinsku bocu.*



Posavetujte se sa ovlašćenim serviserom ili distributerom na mestu kupovine proizvoda ukoliko ne možete da rešite problem i pored primene navedenih uputstava. Nikad ne pokušavajte sami da popravite neispravan proizvod.







