

# beko



## **Hűtőláda**

Használati útmutató

## **Arkkupakastin**

Käyttöohjekirja

## **Horizontale Gefrieranlage**

Gebrauchsanweisung

## **Diepvrieskist**

Gebruiksaanwijzing

## **Καταψυκτης Μπαουλο**

Οδηγίες χρήστη

## **Zamrażarka**

Instrukcja obsługi

## **Zamrzovalna Skrinja**

Navodila za uporabo

## **Škrinja za Zamrzavanje**

Upute za uporabu

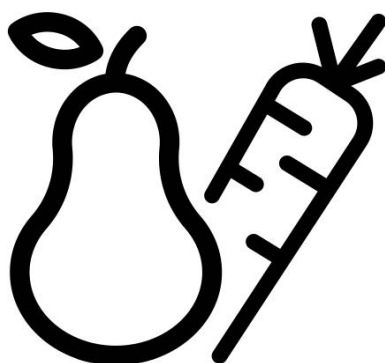

**HSM47530**

HU-FI-D-NL-EL-PL-SL-HR



## **FIGYELMEZTETÉS!**

Azi, R600a (csak bizonyos körülmények között gyúlékony) teljesen környezetberát gázzal működő hűtőberendezés normális működésének eléréséhez, kövesse a következő szabályokat:

- ♦ Ne gátolja a levegő keringését a készülék körül!
- ♦ Ne használjon más mechanikus eszközöket a gyorsabb felolvasztás érdekében, mint amit a gyártó ajánl!
- ♦ Ne szakítsa meg a hűtőközeg keringésrendszerét!
- ♦ Ne használjon más elektromos eszközöket a mélyfagyasztó részben, mint amiket a gyártó javasolhat!

## **ADVARSEL!**

For å sikre normal drift av kjøleapparatet, som bruker den miljøvennlige kjølevæskan R600a (brennbar bare under spesielle vilkår), må du følge disse reglene:

- ♦ Det må alltid være fri sirkulasjon av luft rundt apparatet.
- ♦ Bruk ikke andre mekaniske gjenstander for å gjøre avisingen raskere enn dem som anbefales av produsenten.
- ♦ Ødelegg ikke kjølekretsen.
- ♦ Bruk ikke andre elektriske apparater inne i apparatet enn dem som eventuelt anbefales av produsenten.

## **WARNUNG!**

Ihr Gerät verwendet ein umweltverträgliches Kältemittel, R 600a (nur unter bestimmten Umständen brennbar). Um einen einwandfreien Betrieb Ihres Gerätes sicherzustellen, beachten Sie bitte folgende Vorschriften:

- ♦ Die Luftzirkulation um das Gerät darf nicht behindert sein.
- ♦ Verwenden Sie außer der vom Hersteller empfohlenen, keine mechanischen Hilfsmittel, um den Abtauprozess zu beschleunigen.
- ♦ Der Kältemittellkreislauf darf nicht beschädigt werden.
- ♦ Verwenden Sie im Lebensmittelaufbewahrungsbereich Ihres Gerätes keine elektrischen Geräte, es sei denn, sie sind vom Hersteller empfohlen.

## **WAARSCHUWING!**

U moet de volgende regels in acht nemen om de normale werking van uw koelkast, die het volledig milieuvriendelijke koelmiddel R 600a gebruikt, te verzekeren:

- ♦ Hinder de vrije luchtcirculatie rond het toestel niet.
- ♦ Gebruik geen andere mechanische toestellen om het ontdooien te versnellen dan de toestellen die door de fabrikant worden aangeraden.
- ♦ Vernietig het koelcircuit niet.
- ♦ Gebruik geen andere elektrische toestellen in de bewaarlade voor etenswaren dan de toestellen die eventueel door de fabrikant worden aangeraden.

## **ΠΡΟΕΙΔΟΠΟΙΗΣΗ!**

Για να εξασφαλίσετε κανονική λειτουργία της ψυκτικής σας συσκευής, η οποία χρησιμοποιεί ένα πλήρως φιλικό προς το περιβάλλον ψυκτικό μέσο το R600a (εύφλεκτο μόνο υπό ορισμένες συνθήκες), πρέπει να τηρείτε τους ακόλουθους κανόνες:

- ♦ Μην εμποδίζετε την ελεύθερη κυκλοφορία του αέρα γύρω από τη συσκευή.
- ♦ Μην χρησιμοποιείτε μηχανικές διατάξεις για να επιταχύνετε την απόψυξη, εκτός από τα μέσα που συνιστά ο κατασκευαστής.
- ♦ Μην προκαλέσετε ζημιά στο ψυκτικό κύκλωμα.
- ♦ Μην χρησιμοποιείτε ηλεκτρικές συσκευές μέσα στο χώρο χώρους φύλαξης φαγητού, εκτός από αυτές που ενδεχομένως έχει συστήσει ο κατασκευαστής.

## **UWAGA!**

Aby zapewnić normalną pracę tej, wykorzystującej całkowicie przyjazny środowisku (łatwopalny tylko w pewnych warunkach) środek chłodniczy R600a, chłodziarko-zamrażarki, należy przestrzegać następujących zasad:

- ♦ Nie należy blokować swobodnego przepływu powietrza wokół chłodziarko-zamrażarki.
- ♦ W celu przyspieszenia rozmrażania nie należy używać żadnych innych urządzeń mechanicznych niż zalecane przez producenta.
- ♦ Nie wolno uszkodzić obwodu chłodniczego.
- ♦ Wewnątrz komory przechowywania żywności nie należy używać żadnych innych urządzeń elektrycznych niż ewentualnie zalecanych przez producenta.

## **OPOZORILO!**

Za normalno delovanje vaše zamrzovalne naprave, ki uporablja naravi prijazno hladilno sredstvo R600a (vnetljivo samo pod določenimi pogoji), je treba upoštevati naslednja pravila:

- ♦ Ne zadržujte prostega pretoka zraka okoli naprave.
- ♦ Za hitrejšo odtajanje, ne uporabljajte mehanskih naprav, ki jih ni priporočil proizvajalec.
- ♦ Ne uničujte hladilnega kroženja.
- ♦ V prostoru za hrano ne uporabljajte električnih naprav, ki jih ni priporočil proizvajalec.

## **UPOZORENJE!**

Kako bi se osigurao normalan rad vašeg zamrzivača koji koristi kompletno ekološki prihvatljivo rashladno sredstvo R600a (zapaljivo samo pod određenim uvjetima), trebate se pridržavati slijedećih pravila:

- ♦ Ne ometati slobodnu cirkulaciju zraka oko zamrzivača.
- ♦ Ne koristiti mehanička sredstva za ubrzavanje odleđivanja, koja nije preporučio proizvođač.
- ♦ Paziti da se ne ošteti krug rashladnog sredstva.
- ♦ Unutar prostora zamrzivača za spremanje namirnica ne koristiti električne uređaje koje nije preporučio proizvođač.

**HU****Tartalom**

Tanácsok a régi készülék  
hasznosításához /1  
Csomagolás hasznosítása /2  
Szállítási előírások /2  
Figyelmeztetések és általános tanácsok /2  
Beüzemelés /3  
Elektromos csatlakozás /3  
Kikapcsolás /3  
Használat /3  
A készülék leírása /4  
A fagyasztó működése /4  
Tartósítási tanácsok /4  
A belső izzólámpa cseréje /5  
A készülék leolvasztása /5  
A készülék tisztítása /6  
Hibakeresési útmutató /6

**FI****Käyttöohjeet**

Ohjeita vanhan laitteen kierrätykseen /7  
Pakkauksen kierrätys /8  
Kuljetusohjeet /8  
Varoitukset ja erikoisohjeet /8  
Asennus /9  
Sähköliitäntä /9  
Käyttö /9  
Laitteen kuvaus /10  
Pakastimen käyttö /10  
Neuvoja ruuan säilömiseen /10  
Sisälampun vaihtaminen /11  
Laitteen sulattaminen /11  
Laitteen puhdistaminen /11  
Vianetsintäopas /12

**D****Inhalt**

Empfehlungen zum Recycling Ihres  
alten Gerätes /13  
Recycling der Verpackung /14  
Transportvorschriften /14  
Allgemeine Vorsichtsmaßnahmen und  
Empfehlungen /14  
Die Umgebungstemperatur /15  
Anschließen an das Spannungsnetz /15  
Inbetriebnahme /16  
Beschreibung des Gerätes /16  
Einstellen der Temperatur /16  
Tiefgefrieren von Lebensmitteln /16  
Empfehlungen für das Enteisen des  
Gerätes /17  
Innere Reinigung /18  
Äußere Reinigung /18  
Erneuern der inneren Glühbirne /18  
Fehlersuchplan /19

**NL****Inhoud**

Advies voor het recyclen van het  
oude toestel /20  
Recycleren van de verpakking /21  
Transportinstructies /21  
Waarschuwingen en speciaal advies /21  
Installatie /22  
Elektrische aansluiting /22  
Uitschakelen /23  
Bediening /23  
Beschrijving van het apparaat /23  
Werking van de diepvriezer /23  
Advies voor voedselbewaring /24  
Ontdooien van het apparaat /24  
Reinigen van het apparaat /25  
Het binnenlichtje vervangen /25  
Probleemoplossing /25

**EL****Περιεχόμενα**

Συμβουλές για την ανακύκλωση της παλιάς συσκευής /27  
Ανακύκλωση της συσκευασίας /28  
Οδηγίες για τη μεταφορά /28  
Προειδοποιήσεις και εξειδικευμένες συμβουλές /28  
Εγκατάσταση /29  
Ηλεκτρική σύνδεση /29  
Απενεργοποίηση /30  
Λειτουργία /30  
Περιγραφή της συσκευής /30  
Λειτουργία του καταψύκτη /30  
Συμβουλές για τη διατήρηση των τροφίμων /30  
Απόψυξη της συσκευής /31  
Καθαρισμός της συσκευής /32  
Αντικατάσταση της εσωτερικής λάμπας /32  
Οδηγός ανεύρεσης βλαβών /33

**PL****Spis treści**

Odzysk starego urządzenia /34  
Odzysk opakowania /35  
Instrukcje transportu i ustawienia /35  
Środki ostrożności w trakcie użytkowania /35  
Montaż /36  
Podłączenie do zasilania /37  
Odłączanie /37  
Zapoznaj się z twoim urządzeniem /37  
Regulacja temperatury /37  
Porady odnośnie przechowywania zamrożonej żywności /38  
Rozmrażanie urządzenia /38  
Czyszczenie i konserwacja /39  
Wymiana lampki wewnętrznej /39  
Rozwiązywanie podstawowych problemów /39  
Gwarancja jakości /40

**SL****Vsebina**

Nasveti za recikliranje stare naprave /41  
Recikliranje embalaže /42  
Navodila za prevoz /42  
Opozorila in posebni nasveti /42  
Priprava /43  
Električna povezava /43  
Izklapljanje /44  
Opis naprave /44  
Delovanje zamrzovalnika /44  
Nasveti za shranjevanje hrane /45  
Odtajanje naprave /45  
Čiščenje naprave /46  
Zamenjava notranje žarnice /46  
Vodič za iskanje napak /46

**HR****Sadržaj**

Savjeti za reiklažu starog uređaja /48  
Reciklaža pakiranja /49  
Upute za prijevoz /49  
Upozorenja i posebni savjeti /49  
Instalacija /50  
Električno spajanje /50  
Isključivanje /51  
Opis uređaja /51  
Rad škrinje /51  
Savjeti za čuvanje hrane /52  
Odmrzavanje uređaja /53  
Čišćenje uređaja /53  
Zamjena unutarnje žarulje /53  
Vodič za nalaženje kvarova /53  
Zamjena unutarnje žarulje /54

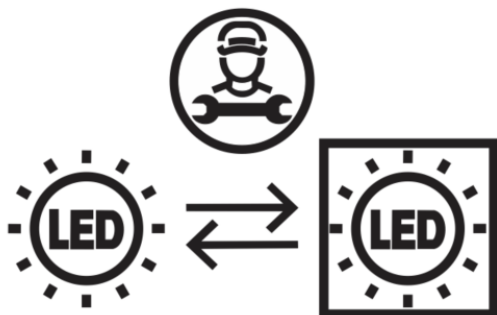

## **HU**

A termék „G” energiasztályú fényforrással van felszerelve. A termékben lévő fényforrást csak szakszerviz cserélheti ki.

## **FI**

Tämä tuote on varustettu "G" energialuokan valolähteellä. Tuotteen valolähteen saa suorittaa vain ammattitaitoinen asentaja.

## **D**

Dieses Produkt ist mit einer Lichtquelle der Energieklasse „G“ ausgestattet. Die Lichtquelle in diesem Produkt darf nur von professionellen Reparaturtechnikern ersetzt werden.

## **NL**

Dit product is uitgerust met een lichtbron van de "G"-energieklasse. De lichtbron in dit product mag enkel worden vervangen door professionele reparateurs.

## **EL**

Αυτό το προϊόν είναι εξοπλισμένο με φωτεινή πηγή ενεργειακής κλάσης "G". Η φωτεινή πηγή στο προϊόν αυτό θα πρέπει να αντικαθίσταται μόνο από επαγγελματίες επισκευαστές.

## **PL**

Ten produkt jest wyposażony w źródło światła o klasie energetycznej "G". Źródło światła w tym produkcie może być wymieniane wyłącznie przez profesjonalnych serwisantów.

## **SL**

Ta izdelek je opremljen z svetlobnim virom energijskega razreda "G". Svetlobni vir v tem izdelku lahko zamenjajo samo poklicni serviserji.

## **HR**

Ovaj proizvod opremljen je izvorom osvjetljenja energetske klase „G“. Izvor osvjetljenja u ovom proizvodu smiju zamijeniti samo stručni serviseri.

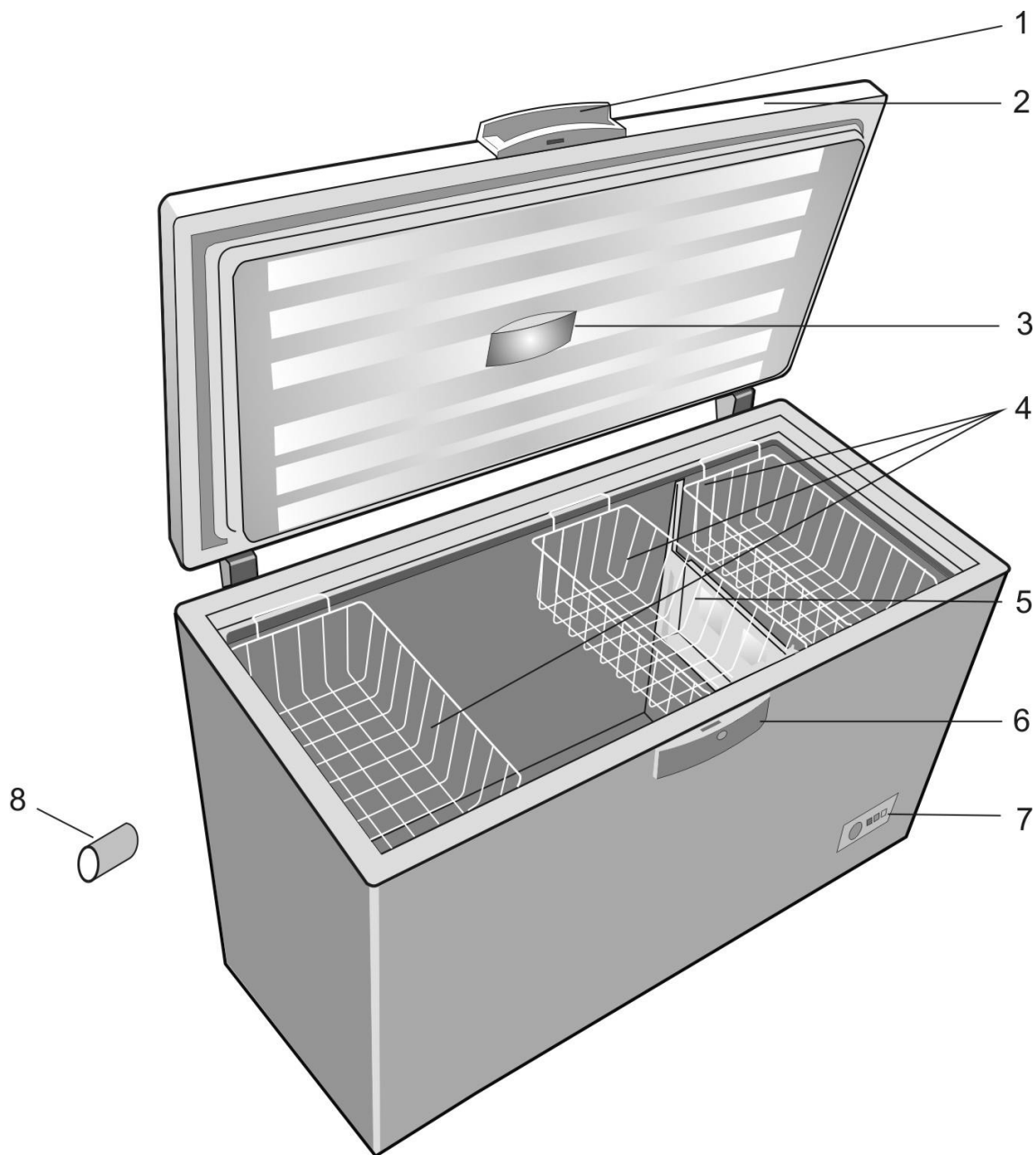

1

**i** A használati útmutatóban található képek szemléltető jellegűek, nem a valódi terméket ábrázolják. Amennyiben olyan részeket talál, melyek nem találhatók meg, az Ön által megvásárolt termékben, akkor azok más modellekre vonatkoznak.

**i** Tämän ohjekirjan kuvitus on kaavakuviin perustuvaa eikä se ehkä vastaa täysin todellista tuotetta Jos jokin osa puuttuu ostamastasi tuotteesta, kuvaus koskee muita malleja.

**i** Abbildungen und Angaben in dieser Anleitung sind schematisch und können etwas von Ihrem Produkt abweichen. Falls Teile nicht zum Lieferumfang des erworbenen Gerätes zählen, gelten sie für andere Modelle.

**i** De afbeeldingen in deze gebruiksaanwijzing zijn schematisch en hoeven niet exact met uw product overeen te komen. Wanneer onderdelen niet tot het product behoren dat u hebt gekocht, gelden deze voor andere modellen.

**i** Οι εικόνες σ' αυτό το εγχειρίδιο οδηγιών είναι σχηματικές και ενδέχεται να μην ανταποκρίνονται ακριβώς στο προϊόν σας. Αν ορισμένα εξαρτήματα δεν περιλαμβάνονται στο προϊόν που έχετε προμηθευτεί, τότε ισχύουν για άλλα.

**i** Rysunki w niniejszej instrukcji to tylko schematy i nie muszą ściśle odpowiadać Waszemu modelowi chłodziarki. Jeśli pewnych części nie ma w Waszej chłodziarce, to znaczy, że odnoszą się do innych modeli.

**i** Slike koje se nalaze u ovom priručniku su shematske i možda se ne ogovaraju u potpunosti vašem proizvodu. Ako dijelovi naslova nisu sadržani u proizvodu koji ste kupili, onda to vrijedi za ostale modele.

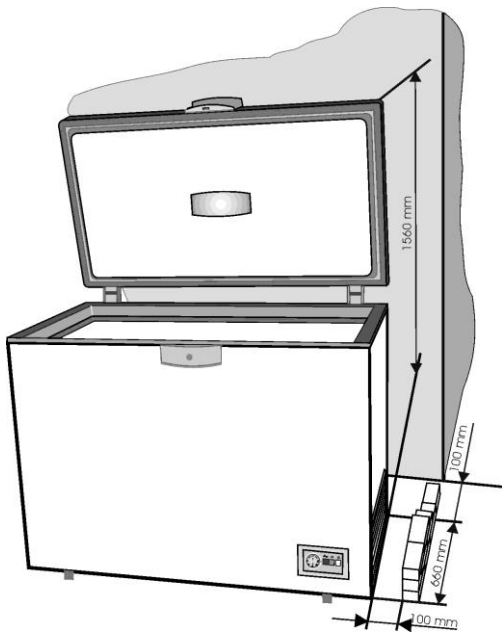

2

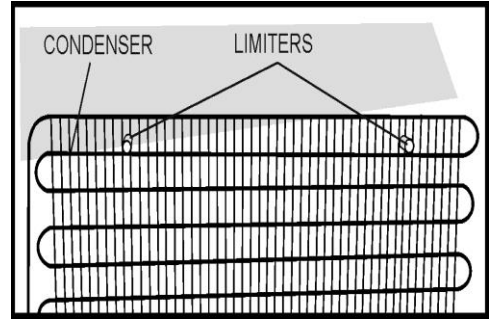

3

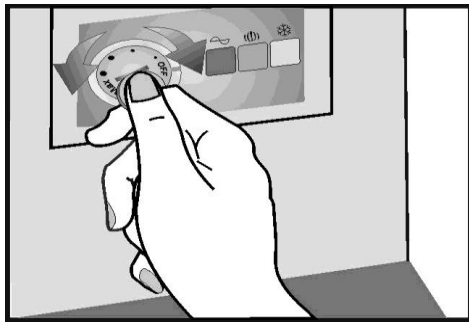

4

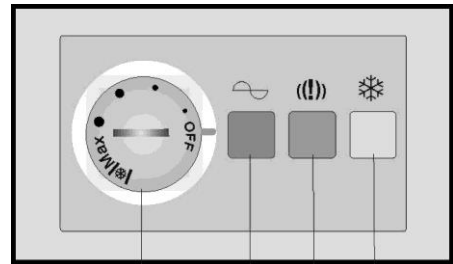

1 2 3 4

5



1

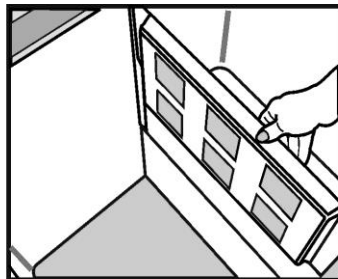

2

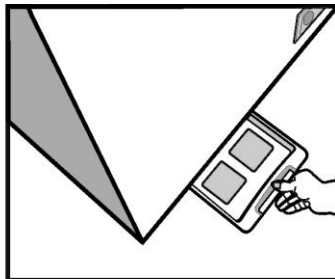

3

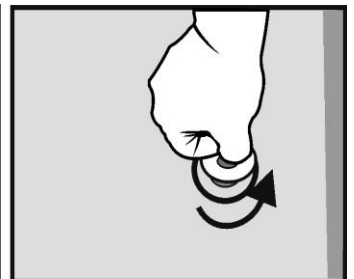

4

6

## Gratulálunk a választásához

Az Ön által megvásárolt hűtőláda a **BEKO** termékcsalád tagja és harmonikusan ötvözi a hűtési technológiát az esztétikus kinézettel. Új, vonzó kialakítással rendelkezik valamint az európai és nemzeti előírások szerint készült, amely garancia a megfelelő működésre és a biztonságosságra. Ugyanakkor a használt hűtőközeg, az R600a környezetbarát és nincs káros hatással az ózonrétegre.

## Tanácsok a régi készülék hasznosításához

Ha az újonnan megvásárolt készülék egy régi készülék helyére kerül, néhány szempontot figyelembe kell venni.

A régi készülék nem értéktelen szemét. A megsemmisítése, a környezet megóvásával együtt, segíti a fontos alapanyagok újrahasznosítását.

A régi készülék használhatatlanná tétele:

- Húzza ki a készüléket az elektromos hálózathoz.
- Távolítsa el a hálózati vezeték (vágja el).
- Távolítsa el az ajtón lévő zárat, hogy elkerülje a gyermekek bezáródását és mások életének veszélyeztetését.

A hűtőgépek szigetelőanyagot és hűtőközeget tartalmaznak, amelyek megfelelő újrahasznosítást igényelnek.

### INFORMÁCIÓ

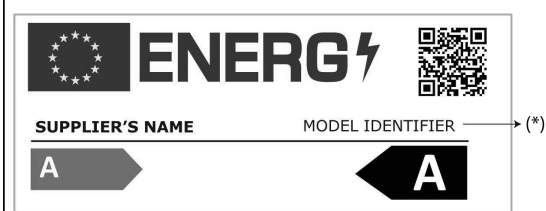

A termékadatbázisban tárolt modellinformációkat elérheti a következő weboldalra belépéssel és az energiacímken található modell azonosítójának (\*) megkeresésével.

<https://eprel.ec.europa.eu/>

**Ennek a készüléknek a használata, csökkentett szellemi és fizikai képességekkel rendelkezők számára csak felügyelet mellett tanácsos.**

**A készülék a gyerekek számára veszélyes, ezért, csak felügyelet mellett használhatják.**

**A készülék nem játékszer.**



## Gratulálunk a választásához

### Vigyázat!

**Ne engedje, hogy a gyermekek játszanak a csomagolással vagy a csomagolás darabjaival.**

**Fulladás veszélye áll fenn a hullámpapír és a műanyag zacskók miatt.**

Azért, hogy a készüléket jó állapotban kapja meg, a készüléket megfelelő csomagolással védjük. A csomagolás minden eleme környezetbarát és újrahasznosítható. Kérjük segítse a környezet megóvását a csomagolóanyag újrahasznosításával.

### Fontos!

A készülék használatba vétele előtt figyelmesen olvassa át a teljes használati útmutatót. Ezek fontos információkat tartalmaznak a készülék beállításával és karbantartásával kapcsolatban.

A gyártó nem vállal semmilyen felelősséget, ha a használati útmutatóban található információk nem kerülnek betartásra. A használati útmutatót őrizze meg, olyan helyen, ahonnan bármikor elő tudja venni, ha szüksége van rá.

Más felhasználóknak is jól jöhet.

### Figyelem!

**A készüléket csak arra szabad használni, amire tervezték (háztartásban), a megfelelő helyen, esőtől, nedvességtől és egyéb környezeti ártalmaktól távol.**

## Szállítási előírások

A készüléket lehetőség szerint függőleges helyzetben kell szállítani. A csomagolás szállítás közben tökéletes állapotban legyen. Ha szállítás közben a készüléket vízszintes helyzetbe tette (csak a csomagoláson feltüntetett jelzés szerint), javasoljuk, hogy használatba vétele előtt a készüléket hagyja 4 órán át pihenni, hogy a hűtőkör leülepedjen.

Ezen előírások benemtartása a motorkompresszor tönkremeneteléhez vezethet és a garancia érvényét veszti.

## Figyelmeztetések és általános tanácsok

- Ne csatlakoztassa a készüléket az elektromos hálózathoz, ha hibát észlel rajta.
- A javítást kizárólag szakszerviz végezheti.
- Az alábbi esetekben kérjük, hogy húzza ki a csatlakozót a hálózati aljzathoz:
  - Ha a készüléket teljesen leolvasztja.
  - Ha a készüléket tisztítja.

**A hálózathoz ne a vezetéknél, hanem a csatlakozónál fogva húzza ki a vezetékét!**

- Biztosítsa a fal és a készülék között a minimális távolságot.
- Ne másszon fel a készülékre.
- Ne engedje, hogy a gyermekek a készülékben játszanak vagy oda bújjanak el.
- Soha ne használjon elektromos készülékeket a fagyasztóban a készülék leolvasztásának elősegítésére.
- Ne használja a készüléket fűtőtestek, tűzhelyek vagy egyéb hőforrások közelében.
- Ne hagyja a fagyasztó fedelét a szükségesnél hosszabb időre nyitva.
- Ne hagyja az ételt a készülékben, ha nem működik.
- Ne tartson a fagyasztóban gyúlékony vagy robbanásveszélyes anyagokat.
- Ne tartson a készülékben szénsavas italokat, mert a flakon felrobbanhat! Ne fagyasszon italokat műanyag flakonban.
- Ne egyen jégkrémet vagy jégkockát rögtön azután, hogy kivette a fagyasztóból, mert fagyási sérülést okozhat.
- Ne érjen a hideg fém részekhez vagy a fagyott ételhez nedves kézzel, mert a keze gyorsan odafagyhat a nagyon hideg felülethez.
- A készülékbe a szállítás és raktározás közbeni védelem érdekében merevítőket helyeztek be az ajtó és a tároló rész közé (az első és hátsó oldalra). Ezeket a merevítőket a készülék üzembehelyezése előtt el kell távolítani.
- A rácsra és kosarakra lerakódott jeget rendszeresen el kell távolítani a mellékelt műanyag kaparóval. Ne használjon fémtárgyakat a jég eltávolításához. Ez a jéglerakódás megakadályozza az ajtók megfelelő záródását.

- Ha a készüléket pár napig nem használja, nem javasoljuk, hogy kikapcsolja. Ha hosszabb ideig nem fogja használni, kérjük az alábbiak szerint járjon el:
  - Húzza ki a készüléket a hálózathoz.
  - Ürítse ki a fagyasztót.
  - Olvassza le és tisztítsa ki.
  - Hagyja a fedelét nyitva a kellemetlen szagok kialakulásának megelőzése érdekében.
- Ha az áramellátó zsinór megsérült, annak kicserélését a gyártóval, a gyártó szervizelőjével vagy hasonló képzett szakemberrel kell elvégeztetni a veszély elkerülése érdekében.
- Ha a készüléken van zár, zárja be és a kulcsot biztos helyen tárolja, gyermekek által elérhetetlen helyen. Ha zárral rendelkező készüléket készül kidobni, a zárat tegye használhatatlanná. Ez azért nagyon fontos, mert így a gyermekek nem tudnak bennragadni.

## Beüzemelés

A terméket  $-15\text{ °C}$  és  $+43\text{ °C}$  közötti környezeti hőmérsékleten való használatra tervezték. Ha a környezeti hőmérséklet  $+43\text{ °C}$  fölött van, a készülék belsejében a hőmérséklet növekedhet.

A készüléket hőforrástól messze helyezze üzembe.

Meleg szobában vagy hőforrások közvetlen közelében üzemeltetve illetve közvetlen napfénynek kitéve az energiafogyasztás növekszik és a termék élettartama csökken.

- Kérjük, vegye figyelembe az alábbi minimális távolságokat:
  - Szén vagy olajtűzhelyektől 100 cm.
  - Elektromos vagy gáztűzhelyektől 150 cm.
- Biztosítsa a készülék körüli szabad légáramlást a 2. ábra szerinti távolságok betartásával.
- A párologtatókra szerelje rá a készülékhez kapott távtartókat (3. ábra).
- A készüléket tökéletesen egyenletes, száraz és jól szellőző helyre tegye.
- Szerelje fel a készülékhez kapott tartozékokat.

## Elektromos csatlakozás

A készülék egyfázisú, 220-240V/ 50Hz hálózati áramról működtethető. A készülék elektromos hálózathoz történő csatlakoztatása előtt győződjön meg róla, hogy az elektromos rendszer (feszültség, áram típusa, frekvencia) megfelel a készüléken feltüntetett feszültségeknek.

- A hálózati feszültség és a teljesítmény fel van tüntetve a készülék adatlapján a fagyasztó belsejében.
- Az elektromos hálózatnak meg kell felelnie a hatósági előírásoknak.
- **A készüléket földelni kötelező. A gyártó nem vállal felelősséget személyek vagy állatok sérüléséért vagy anyagi kárért, amelyek a meghatározott feltételek betartásának elmulasztása miatt következnek be.**
- A készülék kettős földelő érintkezővel rendelkező hálózati vezetékkel és csatlakozóval (európai típus, 10/16A jelöléssel) rendelkezik. Ha a hálózati aljzat nem illeszkedik a csatlakozóhoz, kérjen meg egy villanyszerelőt, hogy cserélje ki az aljzatot.
- Ne használjon hosszabbító vezetékot vagy elosztót.

## Kikapcsolás

A készüléket úgy lehet kikapcsolni, hogy kihúzza az elektromos hálózati aljzathoz vagy az aljzat előtt található kétállású kapcsolót lekapcsolja.

## Használat

Mielőtt a készüléket üzembe helyezi, tisztítsa ki a készülék belsejét (lásd. „Tisztítás” fejezet).

Ezután csatlakoztassa a készüléket az elektromos hálózathoz és állítsa a hőfokszabályzót középső állásba. A zöld és a piros LEDeknek fel kell kapcsolódnuk. Legalább 2 órán keresztül hagyja bekapcsolva a készüléket, mielőtt ételt tesz bele. Friss ételek fagyasztása kb. 20 perc működés után lehetséges.

## A készülék leírása

1. ábra

1. Fedél fogantyú
2. Fedél
3. Lámpa bura
4. Kosár
5. Osztás
6. Zár ház
7. Termosztát doboz
8. Szállítási távtartó

## A fagyasztó működése

### Hőmérséklet beállítás

A fagyasztó hőmérsékletét a termosztátra erősített gomb elforgatásával lehet beállítani (4. ábra). A „MAX” a legalacsonyabb hőmérsékletet jelenti.

Az elért hőmérséklet a használati feltételektől függ: a készülék helye, a környezeti hőmérséklet, az ajtónyitás gyakorisága, a benne tárolt étel mennyisége. A termosztát kapcsoló helyzetét ezek alapján változtassa. Normál esetben, 32°C környezeti hőmérséklet esetén a termosztátot középállásba kell állítani.

**A jelzőrendszer** a fagyasztó elején található (5. ábra).

Az alábbiakat tartalmazza:

1. Termosztát szabályzó gomb – a belső hőmérsékletet állítja.
2. Zöld LED – mutatja, hogy a készülék kap elektromos áramot.
3. Piros LED – kár – mutatja, ha a fagyasztóban a hőmérséklet nagyon magas. A LED bekapcsolás után 15-45 percig világít, majd el kell aludnia. Ha a LED továbbra is világít, az hibát jelez.
4. Narancssárga LED – gyorsfagyasztás funkció aktiválva – a gombot Superfreeze (szuperfagyasztás) állásba helyezve, a narancssárga LED kigyullad és jelzi, hogy a készülék „gyorsfagyasztás” üzemmódba került. Ebből az üzemmódból a kilépés 50 óra után automatikusan megtörténik, ezt követően a készülék takarékos üzemmódban működik, a narancssárga LED pedig kialszik.

Ez a három LED nyújt információt a készülék működéséről.

## Tartósítási tanácsok

A fagyasztó fagyasztott étel hosszú ideig történő eltartására illetve friss étel lefagyasztására való.

A sikeres fagyasztás egyik kulcseleme a csomagolás.

A csomagolásnak az alábbi alapvető feltételeket kell teljesítenie: légmentes, közömbös az étellel szemben, ellenáll az alacsony hőmérsékletnek, nem ereszti át a folyadékokat, zsírokat, a párákat és a szagokat, valamint tisztítható.

Ezeket a feltételeket az alábbi típusú csomagolások teljesítik: műanyag vagy alufólia, műanyag és alumínium edények. Mázas kartonpoharak vagy műanyag poharak.

### Fontos!

- Friss ételek fagyasztásához használja a készülék kosarait.
- Ne tegyen egyszerre túl nagy mennyiségű ételt a fagyasztóba. Az étel minősége akkor marad meg a legjobban, ha a lehető leggyorsabban hűl le. Ezért javasoljuk, hogy ne lépje túl a készülék fagyasztási kapacitását, amelyet a **Product Fiche** fejezetben találhat meg.
- A friss étel nem érintkezhet a már lefagyasztott étellel.
- A vásárolt mirelit ételek a termosztát átállítása nélkül behelyezhetők a készülékbe.
- Ha a fagyasztási dátum nincs feltüntetve a csomagoláson, általános irányelvként maximum 3 hónapig tárolja.
- Az étel, még ha csak részlegesen olvadt is ki, nem fagyasztható le újra. El kell fogyasztani vagy meg kell főzni illetve sütni.
- Szénsavas italokat ne tartson a fagyasztóban.
- Ha nincs áram, ne nyissa ki a fagyasztó fedelét. A fagyasztott étel nem fog károsodni, ha az áramkimaradás kevesebb, mint 36 órát tart.

**Fagyasztás a „Superfrost” segítségével**

- Állítsa a gombot szuperfagyasztás állásba. A „Superfrost” lámpa kigyullad.
- Várjon 24 órát.
- Helyezze be a friss ételt a fagyasztóba. A gyors lefagyasztás érdekében az ételnek a fagyasztóba történő behelyezéskor érintkeznie kell a belső falakkal.
- A Superfrost lehetőség 50 óra után automatikusan kikapcsolja a gyorsfagyasztást.

**Fontos!**

**Amikor a gombot Superfrost pozícióba állítja, a kompresszor lehet, hogy néhány percig még nem kapcsol be. Ennek oka a beépített fokozatkésleltető kapcsoló, amelynek célja a hűtőegység élettartamának növelése.**

A Superfrost funkciót nem szabad bekapcsolni:

- amikor ételt helyez be a fagyasztóba;
- ha naponta max. kb. 2 kg friss ételt fagyaszt le.

**A belső izzólámpa cseréje**

Ha az izzó kiég, húzza ki a készüléket az elektromos hálózatból. Vegye le a lámpa borítást. Győződjön meg róla, hogy a lámpát jól csavarozta vissza.

Csatlakoztassa a készüléket a hálózathoz. Ha a lámpa ezután sem világít, cserélje ki egy másik E1415W típusúra.

Csavarozza vissza a lámpa fedelét a helyére.

A készülékben lévő lámpa/lámpák háztartásban lévő helyiségek megvilágítására nem alkalmas/alkalmasak. A lámpa rendeltetése, hogy segítse a felhasználót az élelmiszerek

hűtőszekrénybe/fagyasztószekrénybe való gyors és biztonságos behelyezésében.

A készülékben használt lámpáknak extrém környezeti hatásokat kell kibírniuk, mint pl. a -20°C hőmérséklet.

**Leolvasztás**

- Javasoljuk, hogy évente legalább kétszer olvassza le a fagyasztót vagy ha a jég túl vastag.
- A jegesedés normális jelenség.
- A jég lerakódásának mennyisége és sebessége a környezeti feltételektől és az ajtónyitás gyakoriságától függ.
- Javasoljuk, hogy a leolvasztást akkor végezze, amikor a lehető legkevesebb étel van a fagyasztóban.
- Leolvasztás előtt állítsa a termosztátot magasabb állásra, hogy az étel több hideget tároljon.
- Húzza ki a készüléket a hálózatból.
- Vegye ki a fagyasztott ételeket, csavarja be jó pár réteg papírba és tegye őket a hűtőszekrénybe vagy hűvös helyre. Vegye ki az elválasztó lapot és tegye a fagyasztó alá a csepegtető cső irányába. Húzza ki a dugót. A víz a különleges tálcában (elválasztó lap) fog összegyűlni. Miután a jég megolvadt és a víz lefolyt, törölje le egy ruhával vagy szivaccsal és alaposan szárítsa meg. Tegye vissza a dugót ( 6. ábra). A gyors leolvasztás érdekében a fedelet hagyja nyitva.

**Ne használjon éles tárgyakat a jég lekaparásához.**

**Ne használjon hajszárítót vagy egyéb elektromos fűtőkészüléket a leolvasztás gyorsításához.**

**Belső tisztítás**

A tisztítás megkezdése előtt húzza ki a készüléket az elektromos hálózatból.

- Javasoljuk, hogy leolvasztáskor tisztítsa is ki a készüléket.
- A belső részt kézmeleg vízzel mossa le, amihez tegyen egy kevés semleges tisztítószert. Ne használjon szappant, mosószert, benzint vagy acetont, mert ezek erős szagot hagynak maguk után.
- Törölje le nedves szivaccsal és szárítsa meg puha ronggyal. Eközben ne használjon sok vizet, hogy jusson be a készülék hőszigetelésébe, ami kellemetlen szagot okozhat.

Ne felejtse el letisztítani az ajtó tömítést sem, főleg a bordázat alatt egy tiszta ronggyal.

### **Külső tisztítás**

- A készülék külsejét meleg, szappanos vízbe mártott szivaccsal takarítsa le., majd puha ronggyal törölje le és szárítsa meg.
- A hűtőáramkör külső részeit (kompresszor, párologtató, csatlakozócsövek) puha kefével vagy porszívóval tisztítsa le. Eközben ügyeljen rá, hogy ne hajlítsa el a csöveket és ne húzza szét a vezetékeket.

### **Ne használjon súroló vagy dörzsölőszereket!**

- A tisztítás befejezése után tegye vissza a tartozékokat a helyükre és csatlakoztassa a készüléket az elektromos hálózathoz.

### **Hibakeresési útmutató**

#### **A berendezés nem működik.**

- Áramszünet van.
  - Nincs a dugó megfelelően csatlakoztatva a konnektorba.
  - Lecsapódott a biztosíték.
  - Ha a termostat „OFF” pozícióban van.
- Nem megfelelő a hőmérséklet** (a piros jelzőfény világít)
- Az étel nem engedi becsukni az ajtót.
  - Nem a megfelelő helyre tette a berendezést.
  - A berendezés közelében van egy hőforrás.
  - A hőszabályzó gomb nincs a megfelelő pozícióban.

#### **Túlzott jégképződés**

- Az ajtó nem volt megfelelően becsukva.

#### **A belső világítás nem működik**

- A lámpa kiégett. Húzza ki a készüléket a hálózatról, vegye ki az izzót és cserélje ki egy újjal.

#### **Az alábbiak nem minősülnek hibának**

- Lehetséges zajok a gépből: hűtőközeg áramlása a rendszerben

### **FIGYELMEZTETÉS!**

Ne próbálja megjavítani a berendezést vagy annak elektromos alkatrészeit. Bármiféle képzetlen személy javítása veszélyes lehet a használóra és a garancia elvesztését okozhatja.



A terméken vagy a csomagoláson található  ábra azt jelzi, hogy a termék nem kezelhető háztartási hulladékként, hanem a megfelelő, az elektromos és elektronikus felszerelések újrahasznosítására létesült begyűjtő pontokban kell leadni. Ha gondoskodik a termék megfelelő leselejtezéséről, segít megelőzni azokat a környezetre és egészségre káros hatásokat, amelyeket a termék nem megfelelő leselejtezése eredményezne. A termék leselejtezésével kapcsolatos további részletekért forduljon a lakóhelyén található háztartási hulladék begyűjtőhöz vagy az áruházhoz, ahol a terméket megvásárolta.

## Onnittelut valinnastasi!

Ostamasi arkkupakastin on osa BEKO -tuotevalikoimaa, jossa jäähdytystekniikka ja esteettisen ulkonäkö on yhdistetty sopusointuisesti. Laitteella on uusi, miellyttävä muotoilu ja se on valmistettu eurooppalaisten ja kansallisten standardien mukaan, mikä takaa sen käyttö- ja turvallisuusominaisuudet. Myös käytetty jäähdytysaine, R600a, on ympäristöystävällinen eikä sillä ole vaikutusta otsonikerrokseen.

Saadaksesi pakastimestasi parhaan hyödyn suosittelemme lukemaan huolellisesti näiden käyttöohjeiden tiedot.

## Neuvoja vanhan laitteen kierrätykseen

Mikäli vastaostettu laite korvaa vanhemman laitteen, on otettava huomioon eräitä seikkoja.

Vanhat laitteet eivät ole arvotonta romua. Niiden kierrättäminen säästää luontoa ja tarjoaa mahdollisen kerätä talteen tärkeitä raaka-aineita.

Tee vanha laite toimimattomaksi:

- irrota laite verkkovirrasta.
- irrota verkkojohto (leikkaa se).
- irrota ovesta mahdolliset lukot, jotta lapset eivät jää loukkuun sisälle leikkiessään ja joudu hengenvaaraan.

Jäähdytyslaitteet sisältävät eristemateriaalia ja jäähdytysaineita, jotka on kierrätettävä oikein.

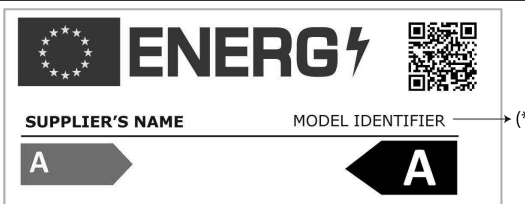
<b>i TIETOJA</b>	
	<p>Tuotetietokantaan tallennetut mallitiedot löytyvät seuraavalta verkkosivulta etsimällä tuotetunnuksella (*), joka löytyy energiakilvestä.</p> <p><a href="https://eprel.ec.europa.eu/">https://eprel.ec.europa.eu/</a></p>

**Tätä laitetta ei ole tarkoitettu sellaisten henkilöitten käytettäväksi, joilla on heikentyneet fyysiset, aistimelliset tai henkiset kyvyt tai joilta puuttuu kokemusta ja tietoa, jollei heidän turvallisuudestaan vastaava henkilö valvo heitä ja anna heille tietoja laitteen käytöstä.**

**Pieniä lapsia on neuvottava, etteivät he leiki laitteen kanssa.**

## Pakkauksen kierrätys

### **VAROITUS!**

**Älä anna lasten leikkiä pakkauksella tai sen osilla. Aaltopahvin tai muovikelmun palasiin voi tukehtua.**

Jotta saisit laitteen hyvässä kunnossa, se on suojattu soveliaalla pakkausmateriaalilla. Kaikki pakkausmateriaalit ovat yhteensopivia ympäristön kanssa ja kierrätettäviä. Auta meitä kierrättämään pakkausmateriaali ja suojelemaan ympäristöä!

### **TÄRKEÄÄ!**

Ennen kuin käytät laitetta lue nämä ohjeet huolellisesti ja kokonaisuudessaan. Ne sisältävät tärkeää tietoa laitteen asennuksesta, käytöstä ja huollosta. Valmistaja on vapaa kaikista vastuista, mikäli tämän ohjekirjan neuvoja ei noudateta. Säilytä nämä ohjeet varmassa paikassa, jotta ne ovat tarvittaessa helposti saatavilla. Niistä voi myös olla hyötyä seuraavalle käyttäjälle.

### **HUOMIO!**

**Laitetta saa käyttää ainoastaan käyttötarkoitukseensa (kotitalouskäyttö), sopivassa paikassa suojattuna sateelta, kosteudelta ja muilta sääilmiöiltä.**

## Kuljetusohjeet

Laitetta on kuljetettava mahdollisuuksien mukaan ainoastaan pystyasennossa. Pakkauksen on oltava täysin ehjä kuljetuksen aikana.

Jos laite asetetaan kuljetuksen aikana vaakatasoon (vain pakkauksen merkintöjen mukaan), suositellaan, että ennen käyttöä laitteen annetaan olla paikoillaan 4 tuntia kuljetuksen jälkeen, jotta jäähdytysvirtapiiri ehtii asettua.

Näiden ohjeiden noudattamatta jättäminen voi aiheuttaa kompressorimoottorin rikkoutumisen ja tämän takuun raukeamiseen.

## Varoitukset ja yleiset ohjeet

- Älä liitä laitetta verkkoon, jos huomaat vian.
- Vain pätevä huolto saa tehdä korjauksia.
- Irrota laite verkkovirrasta seuraavissa tapauksissa:

- kun pakastin sulatetaan kokonaan
- kun laitetta puhdistetaan

### **Laitetta verkosta irrotettaessa on vedettävä pistokkeesta, ei johdosta!**

- Varmista minimietäisyys laitteen ja sen viereisen seinän välillä.
- Älä kipeä laitteen päälle.
- Älä anna lasten leikkiä laitteella tai piiloutua sen sisään.
- Älä koskaan käytä laitteen sisällä sähkölaitteita sulatukseen.
- Älä käytä laitetta lämmityslaitteiden, liesien tai muiden kuumuuden tai tulen lähteiden läheisyydessä.
- Älä jätä pakastimen kantta auki pidemmäksi aikaa kuin on tarpeellista ruuan sisään laittamisen tai pois ottamisen vuoksi.
- Älä jätä ruokaa laitteeseen, jos se ei toimi.
- Älä säilytä laitteessa syttyviä aineita tai räjähtäviä kaasuja sisältäviä tuotteita.
- Älä säilytä pakastimessa hiilihappopitoisia juomia (mehua, mineraalivettä, samppanjaa jne.). Pullo voi räjähtää! Älä jäädytä juomia muovipulloissa.
- Älä syö jääkuutioita tai jäätelöä välittömästi otettuasi ne pakastimesta, sillä ne voivat aiheuttaa paleltumavammoja.
- Älä kosketa kylmiä metalliosia tai pakasteruokaa märillä käsillä, koska kätesi voivat jäätyä äkillisesti hyvin kylmillä pinnoilla.
- Laitteen suojaamiseksi varastoinnin ja kuljetuksen aikana sen varusteena on välikappaleet, jotka asetetaan oven ja kaapin väliin. Välikappaleet on poistettava ennen kuin laite otetaan käyttöön.

- Liiallinen runkoon kertyvä jää on poistettava säännöllisesti mukana tulevalla muovikaapimella. Jään poistamiseen ei saa käyttää metalliosia. Jäänkertyminen tekee mahdottomaksi saada ovea kunnolla kiinni.
- Jos et käytä laitetta muutamaan päivään, sen pois päältä kytkeminen ei ole suositeltavaa. Jos et käytä laitetta pidempään aikaan, toimi seuraavasti:
  - irrota laite verkosta
  - tyhjennä pakastin
  - sulata ja puhdista se
  - jätä kansi auki epämiellyttävän hajun syntymisen estämiseksi
- Jollei näitä ohjeita noudateta, seurauksena voi olla henkilövahinko tai materiaalin vahinko.
- Jos laitteessa on lukko, pidä se lukittuna ja säilytä avainta varmassa paikassa lasten ulottumattomissa. Jos hävität lukollisen laitteen, varmista, että lukko on tehty käyttökelvottomaksi. Tämä on hyvin tärkeää, jotta vältetään lasten jääminen laitteen sisään, mikä voi johtaa hengenmenetyksiin.

## Asennus

Tuote on suunniteltu toimimaan ympäristössä jonka lämpötila on  $-15^{\circ}\text{C}$  ja  $+43^{\circ}\text{C}$  välillä. Jos ympäristön lämpötila on yli  $+43^{\circ}\text{C}$ , laitteen sisälämpötila voi nousta.

Sijoita laite kauas kuumuuden ja tulen lähteistä. Lämpimään huoneeseen sijoitettaessa suora altistus auringonvalolle tai lämmönlähteen läheisyys (lämmittimet, liedet, uunit) lisää energiankulutusta ja lyhentää tuotteen ikää.

- Noudata seuraavia minimietäisyyksiä:
  - 100 cm etäisyys hiili- ja öljyliesistä
  - 150 cm etäisyys sähkö- ja kaasuliesistä
- Varmista ilman vapaa kierto laitteen ympärillä noudattamalla kohdassa 2 annettuja etäisyyksiä.

Asenna mukana olevat välkkeet lauhduttimeen /taakse). (Kohta 3).

- Sijoita laite täysin tasaiselle, kuivalle ja hyvin ilmastoidulle paikalle.

Asenna mukana olevat lisävarusteet.

## Sähköliitäntä

Laitte on tarkoitettu toimimaan 220-240V:n/50 Hz:n yksivaihejännitteellä. Ennen kuin liität laitteen verkkovirtaan, varmista, että talosi sähköverkon parametrit (jännite, jännitelaji, taajuus) vastaavat laitteen toimintaparametreja.

- Käyttöjännitettä ja ottotehoa koskevat tiedot löytyvät tyyppikilvestä pakastimen takaosan alareunan oikealta puolelta.
- Sähköasennusten on noudatettava lain vaatimuksia.
- **Laitteen maadoitus on pakollinen. Valmistaja ei ole vastuussa henkilö- tai eläinvahingoista tai aineellisista vahingoista, joita voi syntyä määriteltyjen ehtojen noudattamatta jättämisestä.**
- Laitte on varustettu verkkojohdolla ja pistokkeella (eurooppalaista tyyppiä, merkintä 10/16 A), jossa on turvallisuussyistä kaksoismaakosketus. Jos pistorasia ei ole samaa tyyppiä kuin pistoke, pyydä valtuutettua sähkötekniikka vaihtamaan se.
- Älä käytä jatkojohtoja tai moninkertaisia verkkomuuntajia.

## Pois päältä kytkeminen

Pois päältä kytkemisen on oltava mahdollista irrottamalla pistoke pistorasiasta tai verkon kaksinapaisella kytkimellä, joka on ennen pistorasiaa.

## Käyttö

Puhdista laitteen sisäpuoli ennen käyttöönottoa (katso luku "Puhdistus"). Tehtyäsi tämän liitä laite verkkoon ja säädä termostaattivalitsin normaaliasentoon. Ohjauslohkon vihreän ja punaisen LED-valon on syyttävä. Jätä laite päälle noin kahdeksi tunniksi laittamatta elintarvikkeita sisälle.

Tuoreen ruuan pakastaminen on mahdollista vähintään 20 tunnin käytön jälkeen.



## Laitteen kuvaus

(Kohta 1)

1. Kannen kahva
2. Kansi
3. Lamppukotelo
4. Korit
5. Lokero
6. Lukon kotelo
7. Termostaattirasia
8. Välilevy kuljetusta varten

## Pakastimen toiminta

### Lämpötilan säätö

Pakastimen lämpötilaa säädetään termostaattiin asennetulla valitsimella (kohta 4), sijainnin ”MAX” ollessa matalin lämpötila. Saavutetut lämpötilat voivat vaihdella laitteen käyttöolosuhteista riippuen, kuten: laitteen sijainnista, ympäristön lämpötilasta, kannen avauskerroista, pakastimen täyttöasteesta. Termostaattivalitsimen asento muuttuu näiden tekijöiden mukaan. Normaalisti termostaatti on oltava normaaliasennossa, kun ympäröivä lämpötila on. 32°C.

**Signaalijärjestelmä** on pakastimen etuosassa (Kohta 5).

Siihen kuuluu:

1. Termostaatin säätövalitsin sisälämpötilan säätöön.
2. vihreä LED-valo osoittaa, että laite saa virtaa.
3. punainen LED-valo - vaurio - syttyy, jos pakastimen lämpötila on liian korkea. LED-valo syttyy noin 15-45:ksi minuutiksi laitteen verkkoon liittämisen jälkeen, sitten se sammuu. Jos LED-valo syttyy käytön aikana, se tarkoittaa että on ilmennyt vika.
4. Oranssi LED – pikapakastustoiminto aktivoitu – asettamalla valitsin pikapakastusasentoon syttyy oranssi valo, joka osoittaa, että laite on siirtynyt pikapakastustilaan. Tästä tilasta poistutaan automaattisesti laitteen toimittua virransäätötilassa 50 tuntia, jolloin oranssi valo sammuu.

Kolme LED-valoa näyttävät tietoja pakastimen toimintatilasta.

## Neuvoja ruuan säilömiseen

Pakastin on tarkoitettu pakasteruokien pitkäaikaiseen säilytykseen ja tuoreen ruuan pakastamiseen.

Yksi päätekijöistä onnistuneessa pakastamisessa on pakkaus.

Pakkauksen on täytettävä seuraavat päävaatimukset: oltava ilmatiivis, oltava neutraali pakattua elintarviketta kohtaan, kestettävä alhaisia lämpötiloja, oltava nesteiden, rasvan, vesihöyryn ja hajujen kestävä, oltava pestävä.

Seuraavanlaiset pakkaukset täyttävät nämä ehdot: Muovi- tai alumiinikalvo, muovi- ja alumiiniastiat, vahakartonkiset tai muoviset pakkaukset.

### TÄRKEÄÄ!

- Käytä laitteen toimitukseen kuuluvia koreja tuoreiden ruokien pakastamiseen.
- Älä sijoita pakastimeen liian suurta ruokamäärää kerralla. Ruuan laatu säilyy parhaiten, kun se pakastetaan niin nopeasti kuin mahdollista. Siksi ei ole suositeltavaa ylittää laitteen pakastuskapasiteettia joka määritellään „TUOTE-ESITE”.
- tuoreruoka ei saa päästä kosketuksiin jo pakastetun ruuan kanssa.
- Ostamasi pakasteruoka voidaan laittaa pakastimeen suoraan ilman termostaatin säätötarvetta.
- Jos pakastuspäivää ei mainita pakkauksessa, on oletettava yleisohjeena enintään 3 kuukautta.
- Ruokaa, edes osittain sulanutta, ei saa pakastaa uudelleen, vaan se on käytettävä välittömästi tai valmistettava ruuaksi ja pakastettava.
- Hiilihappopitoisia juomia ei saa säilyttää pakastimessa.
- Virtakatkoksen sattuessa älä avaa kantta. Pakastetut ruuat pysyvät hyvinä, mikäli sähkökatkos kestää alle 36 tuntia.

### Pakastaminen pikapakastuksella

- Aseta valitsin pikapakastusasentoon. Pikapakastusvalo syttyy.
- Odota 24 tuntia.
- Aseta tuoreruoka pakastimeen. Jotta saavutetaan nopea pakastus, ruoan tulee olla kosketuksissa sisäseinien kanssa, kun se asetetaan pakastimeen.

- Pikapakastustoiminto kytkee pikapakastuksen automaattisesti pois päältä 50 tunnin kuluttua.

### Tärkeää

**Kun asetat valitsimen pikapakastusasentoon, kompressori ei ehkä kytkeydy päälle muutamaan minuuttiin. Tämä johtuu integroidusta nostoviivekytkimestä, joka on suunniteltu pidentämään jääkaapin käyttöikä.**

Älä kytke pikapakastustoimintoa päälle:

- asettaessasi pakastettua ruokaa pakastimeen
- pakastettaessa enintään 2 kg tuoretta ruokaa päivässä.

### Sisälampun vaihtaminen

Jos lamppu palaa, irrota laite verkkovirrasta. Irrota lampun suojus. Varmista, että lamppu on kierretty oikein paikoilleen. Kytke laite uudelleen verkkovirtaan. Jollei lamppu vieläkään pala, vaihda se toiseen malli E14-15W –lamppuun. Kiinnitä lampun suojus paikoilleen.

Tämän kodinkoneen valaisin/valaisimet eivät sovellu huoneen valaisemiseen. Valaisimen tarkoitus on auttaa käyttäjää sijoittamaan elintarvikkeet jääkaappiin/pakastimeen on turvallisella ja mukavalla tavalla.

Tässä laitteessa käytettävien lamppujen tulee kestää äärimmäisiä olosuhteita kuten alle 20 °C lämpötiloja.

### Laitteen sulattaminen

- Suosittelemme pakastimen sulatusta vähintään kaksi kertaa vuodessa tai kun jääkerros on hyvin paksu
  - Jään kertyminen on normaali ilmiö.
  - Jäänkertymisen määrä ja nopeus riippuvat ympäristöolosuhteista ja luukun aukaisemiskerroista.
  - Suosittelemme laitteen sulatusta, kun pakasteruuan määrä on pienimmillään.
  - Säädä termostaattivalitsin ennen sulatusta ylimpään asentoon, jotta ruoka kerää enemmän kylmyyttä.
- Irrota laite verkosta.  
- Ota pakasteet ulos, kääri ne useaan kerrokseen paperia ja laita jääkaappiin tai viileään paikkaan.

Aseta erotinpaneeli pakastimen alle vuotoputken suuntaisesti. Irrota tulppa. Sulatusvesi kootaan erityiselle tasolle (erotinpaneeli). Kun jää on sulanut ja vesi valunut pois, pyyhi pakastimen sisätila liinalla tai sienellä ja kuivaa hyvin. Aseta tulppa takaisin paikoilleen. (Kohta 6)  
Jätä kansi auki nopeaa sulatusta varten.

**Älä käytä teräviä metalliesineitä jään poistamiseen.**

**Älä käytä sulatukseen hiustenkuivaajia tai muita sähkölämmityslaitteita.**

### Sisäpuolen puhdistaminen

Ennen kuin aloitat puhdistuksen, irrota laitteen pistoke virtapistorasiasta.

- On suositeltavaa puhdistaa laite sulatuksen yhteydessä.
- Pese sisäpuoli haalealla vedellä, johon on lisätty neutraalia pesuainetta. Älä käytä saippuaa, puhdistusainetta, bensiiniä tai asetonia, joista voi jäädä voimakas haju.
- Pyyhi märällä sienellä ja kuivaa pehmeällä liinalla.

Vältä liiallista vettä puhdistuksen aikana, jottei sitä pääse laitteen lämpöeristeisiin, mikä voi aiheuttaa epämiellyttävän hajun.

Älä unohda puhdistaa pehmeällä liinalla luukun tiivisteitä, erityisesti uurteista.

## Ulkopuolen puhdistaminen

- Puhdista pakastimen ulkopuoli lämpimässä saippuavedessä kastellulla sienellä, pyyhi se pehmeällä liinalla ja anna kuivaa.
- Jäähdytysvirtapiirin ulko-osat (kompressorimoottori, lauhdutin, liitäntäputket) puhdistetaan pehmeällä harjalla tai pölynimurilla. Älä väännä putkia tai irrota johtoja puhdistuksen aikana.

### Älä käytä hankaavia tai hiovia materiaaleja!

- Kun olet lopettanut puhdistuksen, aseta varusteet paikoilleen ja liitä laite verkkoon.

## Vianetsintäopas

### Laite ei toimi.

- Sähkökatkos.
- Virtajohdon pistoke ei ole kunnolla kiinni pistorasiassa.
- Sulake on palanut.
- Termostaatti on ”OFF”-asennossa.

### Lämpötila ei ole riittävän alhainen

(punainen LED-valo palaa).

- Ruoka estää luukun sulkemisen.
- Laite on väärin sijoitettu.
- Laite on liian lähellä lämmönlähdettä.
- Termostaattivalitsin ei ole oikeassa asennossa.

### Liiallinen jäänmuodostus

- Kantta ei ole suljettu kunnolla.

### Sisävalo ei pala

- Lamppu on palanut. Irrota laite verkkovirrasta, irrota lamppu ja vaihda se uuteen.

### Seuraavat eivät ole vikoja

- Pakastimesta mahdollisesti kuuluvat rapsahdukset ja naksahdukset: jäähdytysaine kiertää järjestelmässä.

## Käytön aikaiset äänet

Jotta lämpötila pysyisi säädetyssä arvossa, pakastimen kompressorin käynnistyminen ajoittain.

Tässä tilanteessa kuuluvat äänet ovat normaaleja.

Ne häviävät heti, kun laite saavuttaa käyttölämpötilan.

Humiseva ääni kuuluu kompressorista. Se voi kuulua hieman voimakkaampana, kun kompressorin käynnistyminen.

Kuplivat ja pulppuavat äänet johtuvat jäähdytysaineen kierrosta pakastimen putkissa ja ne ovat normaaleja käyntiääniä.

### Varoitus!

Älä koskaan yritä itse korjata laitetta tai sen sähköosia. Kaikki valtuuttamattoman henkilön tekemät korjaukset ovat vaarallisia käyttäjälle ja ne voivat johtaa takuun raukeamiseen.



Tuotteessa tai sen pakkauksessa oleva merkintä  tarkoittaa, ettei laitetta saa käsitellä kotitalousjätteenä. Sen sijaan se on toimitettava elektroniikka- ja sähkölaiteromun kierrätyspisteeseen. Varmistamalla tuotteen oikea hävittäminen autat estämään mahdollisia haitallisia vaikutuksia ympäristölle ja ihmisten terveydelle, joita muuten saattaisi aiheutua laitteen väärästä hävittämisestä. Lisätietoja laitteen kierrättämisestä saa kunnalliselta jätehuollolta, jätehuoltopalvelulta ja kaupasta, josta ostit tuotteen.

## Herzlichen Glückwunsch für Ihre Entscheidung !

Die von Ihnen erworbene waagerechte Tiefkühltruhe ist unser neuestes BEKO Produkt in der Baureihe . Sie hat ein neues ansprechendes Design, und wurde entwickelt, um den europäischen und nationalen Vorschriften zu entsprechen, was die beste Funktion und Sicherheit bietet.

Der Betrieb mit nur einem Kompressor, das Steuer- und Regelsystem mit einem einzigen Thermostat sichern einen guten Temperaturabgleich und einen geringen Energiebedarf. Hinzu sei erwähnt, daß das Kühlmittel R600a, welches in diesen Anlagen verwendet wird, umweltfreundlich ist und nicht die Ozonschicht der Atmosphäre beeinträchtigt.

Um dieses Gerät optimal zu nutzen, empfehlen wir ihnen, diese Betriebsanleitung aufmerksam durchzulesen.

### Empfehlungen zum Recycling Ihres alten Gerätes

Sollte das neu erworbene Gerät ein altes ersetzen, bitten wir Sie, folgendes zu beachten:

- Die gebrauchten Geräte sind nicht wertlose Abfälle. Deren umweltfreundliche Entsorgung erlaubt die Rückgewinnung von wichtigen Rohstoffen.
  - Das alte Gerät kann unter Einhaltung folgender Schritte entsorgt werden:
    - Gerät vom elektrischen Netz abschließen
    - Spannungsversorgungskabel entfernen (abtrennen);
    - Eventuell vorhanden Schlösser entfernen, um das Einschließen von verhindern (z.B. Kinder) - Lebensgefahr.
  - Die Kühlgeräte enthalten Dämmmaterialien und Kühlmittel, welche besonderen Entsorgungsmethoden bedürfen.
- Originalersatzteile stehen für einen Zeitraum von 10 Jahren ab Kaufdatum zur Verfügung.



### ANGABEN



SUPPLIER'S NAME

MODEL IDENTIFIER

(\*)

A

A

Die Modellinformationen, wie sie in der Produktdatenbank gespeichert sind, können durch Eingabe der folgenden Webseite und Suche nach Ihrer Modellkennung (\*) auf dem Energieetikett erreicht werden.

<https://eprel.ec.europa.eu/>

**Dieses Gerät ist nicht dafür bestimmt durch Personen (einschließlich Kinder) mit eingeschränkten physischen, sensorischen oder geistigen Fähigkeiten oder mangels Erfahrung und/oder mangels Wissen benutzt zu werden, es sei denn, sie werden durch eine für ihre Sicherheit zuständige Person beaufsichtigt oder erhalten von ihr Anweisungen, wie das Gerät zu benutzen ist.**

## Recycling der Verpackung

### Vorsicht!

Gestatten Sie den Kindern nicht, mit der Verpackung oder mit Teilen der Verpackung zu spielen. Es besteht Erstickungsgefahr durch Wellpapier oder Kunststoffolie. Um eine Beschädigung des Gerätes beim Transport zu verhindern, wurden alle Materialien der Verpackung entsprechend den Vorschriften zur umweltfreundlichen Entsorgung entwickelt. Wir empfehlen die Verwertung der Verpackung, um die Umwelt zu schonen!

### WICHTIG!

Lesen Sie diese Anweisungen vollständig vor der Inbetriebnahme des Gerätes. Sie beinhalten wichtige Informationen zu der Aufstellung, dem Betrieb und der Wartung Ihres Gerätes. Bewahren Sie die Gebrauchsanweisungen sicher auf, um auch später leicht zugänglich zu sein, Sie sind auch weiteren Benutzern des Gerätes sehr behilflich.

### WICHTIG!

Dieses Gerät ist nur für die vorgesehenen Zwecke zu betreiben (Haushalt), in entsprechenden Räumen, vor Regen, Feuchtigkeit oder anderen Umwelteinflüssen geschützt.

## Transportvorschriften

Wir empfehlen, das Gerät auch beim Transport nur in waagerechter Position zu halten. Während dem Transport muß die Verpackung unbeschädigt sein. Vor der Inbetriebnahme lassen Sie das Gerät für 4 Stunden stehen. Beim Transport sollte jedwelche Einwirkung auf den Kühlkreislauf vermieden werden (Gefahr von Verformungen an den Leitungen). Die Nichteinhaltung dieser Vorschriften kann zu Schäden an dem Motorkompressor führen und zum Erlöschen der Gewährleistung für das Gerät.

## Allgemeine Vorsichtsmaßnahmen und Empfehlungen

- Nehmen Sie das Gerät nicht in Betrieb, wenn ein Fehler daran bemerkt wurde.
- Vermeiden Sie die Verformung des Kühlmittelkreislaufes (Leitungen) beim Transport und bei der Aufstellung des Gerätes.
- Die Tiefkühltruhe sollte nur zur Aufbewahrung von tiefgefrorenen Lebensmitteln, das Tiefrieren von frischen Lebensmitteln und für die Herstellung von Eiswürfeln verwendet werden.
- Lassen Sie die Tür des Gerätes nicht länger offen, als zum Herausnehmen oder Einlegen von Lebensmitteln notwendig ist.
- Im Inneren dürfen keine Produkte gehalten werden, welche brennbare oder explosive Gase enthalten.
- Verzehren Sie nicht Eiswürfel gleich nachdem Sie aus der Tiefkühltruhe geholt wurden. Sie können Frostbiss verursachen.
- Berühren Sie niemals kalte metallische Teile oder tiefgefrorene Lebensmittel mit feuchten Händen. Ihre Hand kann sehr schnell an die sehr kalten Oberflächen anfrieren.
- Verbieten Sie den Kindern, sich hinter dem Gerät zu verstecken oder da zu spielen.
- Vor jedwelcher Reinigungsarbeit ist das Gerät von dem Spannungsnetz zu trennen.
- Um das Gerät vom Netz zu trennen, ziehen Sie an dem Stecker, nicht am Kabel!
- Steigen Sie nicht auf das Gerät.
- Betreiben Sie nicht das Gerät in der Nähe von Heizkörpern, Kochöfen oder anderen Hitzequellen oder neben Feuer.
- Zum Schutz des Gerätes bei Lagerung und Transport befinden sich Distanzstücke zwischen Tür und Gehäuse (vorne und hinten). Diese Distanzstücke werden entfernt, bevor das Gerät in Betrieb genommen wird.
- Überschüssiges Eis an Rahmen und Ablagen sollte regelmäßig mit dem mitgelieferten Plastikschaaber entfernt werden. Nutzen Sie keine Metallgegenstände zur Eisentfernung. Durch Eisansammlung lässt sich die Tür nicht mehr richtig schließen.

- Lassen Sie keine Lebensmittel in dem Gerät wenn es nicht in Betrieb ist.
- Wird das Gerät nur für ein paar Tage nicht genutzt, ist es ratsam, es gar nicht abzustellen. Sollten Sie es für einen längeren Zeitraum nicht benutzen, gehen Sie wie folgt vor:
  - Ziehen Sie den Stecker des Netzkabels aus der Steckdose
  - Leeren Sie die Tiefkühltruhe;
  - Entfrosteten Sie diese und reinigen Sie sie.;
  - Lassen Sie den Deckel offen um unangenehme Geruchsentwicklung zu vermeiden.
- Wenn die Netzanschlussleitung dieses Gerätes beschädigt wird, muss sie durch den Hersteller oder seinen Kundendienst oder eine ähnlich qualifizierte Person ersetzt werden, um Gefährdungen zu vermeiden.

### **Die Umgebungstemperatur**

Ihr Produkt wurde zum Einsatz bei Umgebungstemperaturen zwischen -15 und 43°C entwickelt. Bei Umgebungstemperaturen unter der Minimalgrenze oder über der Maximalgrenze können Störungen im Betrieb des Gerätes auftreten.

Bei Umgebungstemperaturen über der Maximalgrenze von 32°C, umso mehr diese Temperatur überschritten wird, verkürzen sich die Pausen in dem Betrieb des Gerätes, dieses hat die Tendenz, ständig zu laufen, die inneren Temperaturen steigen an wie auch der Energieverbrauch.

Das Gerät ist weit von jedwelches Hitze- und Feuerquelle aufzustellen.

Das Aufstellen in einen warmen Raum oder in der Nähe von Hitzequellen (Heizkörper, Kochöfen, Backöfen usw.) führen zu einem erhöhten Stromverbrauch und mindern die Lebensdauer des Gerätes.

Bei der Aufstellung des Gerätes in Ihrer Wohnung, sind folgende minimale Abstände einzuhalten:

- 100 cm von den Kochöfen, welche mit Kohle oder Öl geheizt werden;
- 150 cm von den elektrischen Kochöfen und/auch Gasöfen.

Sichern Sie die freie Luftzirkulation in der Umgebung des Gerätes indem Sie die Abstände einhalten, welche im Abb. 2 eingetragen sind.

Bauen Sie an den Kondensator die mitgelieferten Distanzstücke ein (Abb. 3).

- Der Boden oder das Gerüst, auf welches das Gerät aufgebaut wird, hat perfekt flach zu sein.

Bauen Sie das mitgelieferte Zubehör ein.

### **Anschließen an das Spannungsnetz**

- Ihr Gerät ist gebaut, um unter Wechselstrom, bei 220-240V/50 Hz. betrieben zu werden. Bevor Sie das Gerät an das Netz anschließen, überprüfen Sie die Kenndaten des Stromnetzes (Spannung, Art des Stromes, Frequenz) und deren Übereinstimmung mit den Kenndaten des Gerätes. Informationen zu der Versorgungsspannung und die Leistungsabnahme finden Sie auf dem Typenschild auf der Rückseite des Gerätes.

- Die elektrische Anlage muß den gesetzlichen Vorschriften entsprechen.

- Es ist gesetzlich vorgeschrieben, daß das Gerät nur an eine Steckdose mit Schutzkontakt (Erdung) erlaubt ist. Der Hersteller zieht sich aus jedwelcher Haftung zurück in Fällen, in denen Sachschäden oder Verletzungen an Tieren oder Personen wegen Nichteinhaltung der o.g. Vorschriften auftreten.

- Das Gerät ist mit einer elektrischen Anschlußschnur und einem Stecker nach europäischen Normen. Der Stecker trägt die Markierung 10/16A und hat doppelten Schutzkontakt für die Erdung.

- Sollte die Steckdose nicht zu diesem Stecker passen, ist ein autorisierter Elektriker mit dem Tausch der Steckdose zu beauftragen.

- Es wird empfohlen, das Gerät nicht über Verlängerungskabel oder Adapter anzuschließen.

Sollte das Gerät zwischen zwei Möbelstücken eingebaut sein, vergewissern Sie sich, daß diese nicht den Anschlußkabel zerquetschen.

## **Trennen vom Stromversorgungsnetz**

Die Trennung von dem Netz sollte immer gegeben sein, entweder durch das Abziehen des Steckers aus der Steckdose oder durch einen zweiadrigen Netz-Trennschalter vor der Steckdose.

## **Inbetriebnahme**

Vor der Inbetriebnahme ist der Innenteil des Gerätes zu säubern. (**näheres dazu unter** Kapitel "Wartung und Reinigung des Gerätes").

Nach Beendigung dieses Arbeitsschrittes schließen Sie das Gerät an das Stromversorgungsnetz und drehen Sie den Thermostatregler in eine mittlere Position. Die grüne und die rote LED im Warnungsbereich müssen aufleuchten. Lassen Sie das Gerät für etwa 2 Std. laufen, ohne Lebensmittel hineinzulegen.

Das Tiefgefrieren der frischen Lebensmittel ist erst nach mindestens 20 Std. Funktion gewährleistet.

## **Beschreibung des Gerätes**

(Abb. 1)

1. Griff
2. Tür
3. Glühbirne Innenbeleuchtung
4. Körbe
5. Trennwand
6. Schloß
7. Anzeigeblock
8. Abstandhalter für Transport

## **Einstellen der Temperatur**

Die Temperatur der Tiefkühltruhe wird über den Drehknopf Thermostat geregelt (Abb. 4).

„MAX“ bedeutet niedrigste Temperatur.

Die erzielten Temperaturen können unterschiedlich sein, je nach der Umgebungstemperatur, Aufstellungsort des Gerätes, Häufigkeit der Öffnung der Tür, Befüllungsgrad mit Lebensmitteln. Die Einstellung an dem Drehknopf Thermostat hat nach diesen Kriterien stattzufinden.

Gewöhnlicherweise ist bei einer Außentemperatur von ca. 32°C, der Drehknopf auf eine mittlere Stellung zu bringen.

**Das Anzeigesystem** ist an der vorderen Seite des Gerätes angebracht (Abb. 5).

Es beinhaltet:

1. Drehknopf Regelung Thermostat - Innentemperatur wird eingestellt
2. LED grün - Bestätigt, daß das Gerät Spannungsversorgung hat.
3. LED rot - Störung - leuchtet auf, wenn die Temperatur im Inneren zu hoch ist. Die LED wird nach dem Einschalten des Gerätes für ca. 15-45 Minuten aufleuchten, danach muß sie aber erlöschen. Sollte die LED während des Betriebes leuchten, deutet dies auf einen Störung hin.
4. Orange LED – Schnellgefrieren aktiviert. Nach Einstellung des Knopfs auf die Superfreeze-Position leuchtet die orange LED auf; sie zeigt an, dass das Gerät auf „Schnellgefrieren“ eingestellt ist. Dieser Modus wird nach 50 Stunden automatisch verlassen; anschließend läuft das Gerät im Energiesparmodus, die orange LED erlischt. Die drei LED liefern die Informationen über den Betriebszustand des Gerätes.

## **Tiefgefrieren von Lebensmitteln**

Die Tiefkühltruhe dient zur zeitmäßig langen Aufbewahrung von tiefgefrorenen Lebensmitteln.

- Wichtig für das erfolgreiche Tiefgefrieren der Lebensmittel ist die Verpackung. Anbei die wichtigsten Merkmale einer guten Verpackung für tiefgefrorene Lebensmittel: diese sollten dicht sein, nicht mit den beinhalteten Lebensmitteln reagieren, tiefen Temperaturen standhalten, undurchlässig für Flüssigkeiten, Fette, Wasserdämpfe, Gerüche sein und auch waschbar sein.

Diese Bedingungen werden von folgenden Arten von Verpackungen erfüllt: Folie aus Aluminium oder Kunststoff, Gefäße aus Kunststoff, Gefäße aus Aluminium, Becher auch Wachskarton oder Kunststoff.

**Wichtig**

Laden Sie die Tiefkühltruhe nicht auf einmal mit einer zu großen Menge an Lebensmitteln. Die Lebensmittel sollten möglichst schnell und vollständig tiefgefroren werden, da nur auf diese Weise der Vitamingehalt, der Nahrungswert, das Aussehen und der Geschmack erhalten bleiben. Deshalb sollte die Tiefgefrierleistung nicht überschritten werden. Diese ist auf dem Typenschild des Gerätes eingetragen.

24 Stunden nach dem Hineinlegen der Lebensmittel ist das schnelle Tiefrieren zu deaktivieren, indem man erneut die Taste 4 drückt, wodurch auch die orangefarbene LED erlischt.

- Beim Tiefgefrieren von frischen Lebensmitteln sind die Körbe in dem Gerät zu verwenden.
- Heiße Lebensmittel sind vor dem Tiefgefrieren bis auf Raumtemperatur abkühlen zu lassen.
- Frische Lebensmittel sollten nicht mit tiefgefrorenen in Berührung kommen.
- Die tiefgefrorenen Lebensmittel, welche man aus dem Fachhandel bezogen hat, können direkt in die Tiefkühltruhe gelegt werden, ohne daß eine Einstellung am Thermostat durchzuführen wäre.
- Sollte auf der Verpackung nicht das Datum der Tiefrierens eingetragen sein, kann man eine maximale Frist von 3 Monaten in betracht nehmen (als Richtwert).
- Lebensmittel, welche nach dem Tiefrieren auch nur teilweise aufgetaut sind, dürfen nicht mehr tiefgefroren werden. Es ist sofort zu gebrauchen oder nach dem Kochen, als Fertigpräparat wieder tiefzufrieren.
- Sprudelgetränke sind nicht in der Tiefkühltruhe aufzubewahren.
- Bei einem Stromausfall ist die Tür des Gerätes nicht zu öffnen. Tiefgefrorene Lebensmittel sind nicht beeinträchtigt, wenn der Stromausfall nicht länger als 36 Stunden dauert.

**Einfrieren mit Superfrost**

- Stellen Sie den Knopf auf die Superfrost-Position ein. Die Superfrost-Lampe leuchtet auf.
- Warten Sie 24 Stunden.
- Geben Sie frische Lebensmittel in den Tiefkühlbereich. Damit die Lebensmittel schnell einfrieren, sollten sie beim Einlagern im Tiefkühlbereich mit Innenwänden in Kontakt stehen.
- Die Superfrost-Anlage schaltet das Verfahren zum Schnellgefrieren nach 50 Stunden automatisch ab.

**Wichtig**

**Wenn Sie den Knopf auf die Superfrost-Position einstellen, schaltet sich der Kompressor möglicherweise einige Minuten nicht ein. Dies liegt am integrierten Einschaltverzögerungsschalter, der zur Erhöhung der Betriebslebenszeit des Kühlgerätes entwickelt wurde.**

In folgenden Fällen sollten Sie die Superfrost-Funktion nicht einschalten:

- Wenn Sie gefrorene Lebensmittel in den Tiefkühlbereich geben;
- Wenn Sie etwa bis zu 2 kg frische Lebensmittel täglich einfrieren.

**Empfehlungen für das Enteisen des Gerätes**

- Die Bildung einer Eisschicht ist normal.
- Die Menge und die Geschwindigkeit der Ablagerung von Eis hängt von der Umgebungstemperatur ab und der Häufigkeit, mit der die Tür geöffnet wird.
- Wir empfehlen:
  - die Tiefkühltruhe wenigstens 2 mal im Jahr komplett auftauen zu lassen, oder auch jedes mal wenn die Eisschicht zu dick wird.
  - die Enteisung dann durchzuführen, wenn die Menge von Lebensmitteln am geringsten ist.
- Wenigstens 2 Stunden vor der Enteisung sollte die Taste „Schnelles Tiefgefrieren“ (4) gedrückt werden, damit die Lebensmittel eine möglichst große Menge an Kälte aufnehmen können.



- Trennen Sie das Gerät von dem Netz.
- Entnehmen Sie alle tiefgefrorenen Lebensmittel, Wickeln Sie diese in mehrere lagen Papier und legen Sie diese in einen Kühlschrank oder an eine kühlen Ort.
- Nehmen Sie die Trennwand und Legen Sie diese unter die Tiefkühltruhe, unter die Abflußleitung. Ziehen Sie den Verschlußstopfen. Das abgefangene Wasser wird in die Tafel der Trennwand aufgenommen. Nach dem Schmelzen des Eises un Abtropfen des Wassers, wischen Sie das Gerät mit einem Lappen oder einem Schwamm und trocknen Sie es gut ab. Stecken Sie den Verschlußstopfen zurück in die Ablaufleitung.
- Um das Auftauen zu beschleunigen, lassen Sie die Türe offen.

**Es dürfen niemals spitze metallische Gegenstände für die Entfernung der Eiskruste verwendet werden.**

**Es dürfen nicht Haartrockner (Föhne) oder andere gleichartigen Heizgeräte zum beschleunigten Auftauen verwendet werden.**

### ***Innere Reinigung***

Vor dem Reinigen schalten Sie das Gerät vom Netz ab.

- Es ist empfehlenswert, das Gerät bei dem Auftauen auch zu reinigen.
- Die inneren Flächen werden mit lauwarmem Wasser und einem neutralen Spülmittel gewaschen. Verwenden Sie keine Seife, Waschmittel, Benzin oder Azeton, da sie einen prägnanten Geruch hinterlassen.
- Wischen Sie mit einem feuchten Schwamm und wischen Sie mit einem weichen Tuch.. Dabei ist ein Überschuß an Wasser zu vermeiden, um es zu verhindern, daß dieses in die Wärmeisolation des Gerätes dringt. Dieses könnte zu vermehrter Geruchsentwicklung beitragen.

**Vermeiden Sie den Wassereintritt in die Kiste der Innenbeleuchtung!**

Vergessen Sie nicht, auch die Dichtung der Tür mit einem reinen Lappen zu wischen.

### ***Äußere Reinigung***

- Die äußeren Bereiche des Gerätes wischen Sie mit einem feuchten Schwamm, in Spülmittellösung getränkt.
- Die Reinigung der äußeren Teile der Kühlanlage (Motorkompressor, Kondensator, Leitungen) erfolgt mit einer weichen Bürste oder mit dem Staubsauger. Dabei ist zu beachten, daß. Dabei ist Vorsicht zu tragen, um nicht die Leitungen zu verbiegen oder den Leitungssatz zu beschädigen.

**Es darf kein Reinigungssand oder Scheuermittel verwendet werden!**

- Nach dem Reinigen ist das ganze Zubehör zurück einzubauen.

### ***Erneuern der inneren Glühbirne***

Sollte die Glühbirne durchbrennen, trennen sie zu erst das Gerät von dem Netz. Bauen Sie die Leuchteinheit aus. Vergewissern Sie sich zu erst, ob die Birne richtig eingeschraubt war. Schließen Sie das Gerät wieder an. Sollte die Birne trotzdem nicht leuchten, ist sie durch eine vom Typ E14-15W erneuern. Bauen Sie die Dacheinheit ein.

Die Glühbirnen für dieses Haushaltsgerät sind für Beleuchtungszwecke nicht geeignet. Die beabsichtigte Aufgabe dieser Lampe ist es den Benutzer zu ermöglichen die Plazierung der Lebensmittel in den Kühlschrank / Eiskühltruhe sicher und bequem vorzunehmen.

Die in diesem Gerät verwendeten Lampen müssen extremen physikalischen Bedingungen, wie z. B. Temperaturen von -20°C, standhalten.

## Fehlersuchplan

**Sollte ihr Gerät nicht funktionieren, dan ist folgendes zu überprüfen:**

- Stromversorgung unterbrochen.
- Stecker des Anschlußkabels richtig in Steckdose gesteckt. Der Stecker des Anschlußkabels ist richtig in die Steckdose gesteckt.
- Sicherung durchgebrannt
- Thermostat auf **OFF**.

**Temperatur nicht niedrig genug (rote LED leuchte).**

- Lebensmittel verhidern das vollständige Schließen der Tür.
- Gerät nicht ordnungsgemäß aufgestellt.
- Gerät zu nahe an einer Wärmequelle.
- Thermostatregeldreher nicht in der richtigen Position.

### Übermäßige Eisbildung

Tür nicht richtig geschlossen.

**Innenbeleuchtung hat keine Funktion.**

- Glühbirne durchgebrannt.
- Automatischer Schalter in der Tür defekt.

## Geräusche im Betrieb

Um die eingestellte Temperatur zu halten, muß der Motorkompressor von Zeit zu Zeit starten.

Die dabei entstehenden Geräusche sind normal.

Sie mindern sobald das Gerät die Betriebtemperatur erreicht hat.

**Summen** wird verursacht von dem Motorkompressor. Das Geräusch ist etwas lauter, wenn der Kompressor startet.

**Gurgeln und Zurren** werden vin dem Kältemittel verursacht, wenn dieser durch die Leitungen der Kühlanlage rinnt. Diese Geräusche sind als normale Betriebsgeräusche zu betrachten..

Jedes mal wenn das Thermostat ein- oder ausschaltet, ist ein metallisches Klingeln zu hören.



### Bedeutung des Symbols „Mülltonne“

Schonen Sie unsere Umwelt, Elektrogeräte gehören nicht in den Hausmüll.

Nutzen Sie die für die Entsorgung von Elektrogeräten vorgesehenen Sammelstellen und geben dort Ihre Elektrogeräte ab die Sie nicht mehr benutzen werden.

Sie helfen damit die potenziellen Auswirkungen, durch falsche Entsorgung, auf die Umwelt und die menschliche Gesundheit zu vermeiden.

Sie leisten damit Ihren Beitrag zur Wiederverwertung, zum Recycling und zu anderen Formen der Verwertung von Elektro- und Elektronik-Altgeräten.

Informationen, wo die Geräte zu entsorgen sind, erhalten Sie über Ihre Kommunen oder die Gemeindeverwaltungen.

In vielen Ländern der EU ist die Entsorgung von Elektro- und Elektronik-Altgeräten über den Haus- und/oder Restmüll ab 13.8.2005 verboten.

In Deutschland ab 23.3.2006.

## Proficiat met uw keuze!

De diepvrieskist die u aangekocht hebt is er één uit het productgamma van BEKO en vertegenwoordigt een harmonieuze combinatie van koeltechniek met esthetisch uitzicht. Het toestel heeft een nieuw en aantrekkelijk ontwerp en is vervaardigd volgens de Europese en nationale normen die zijn werking en veiligheidsfuncties garanderen. Het gebruikte koelmiddel, R600a, is milieuvriendelijk en beïnvloedt de ozonlaag niet.

Om uw diepvriezer zo goed mogelijk te gebruiken, adviseren we u om de informatie in deze gebruikershandleiding zorgvuldig te lezen.

## Advies voor het recycleren van uw oud apparaat



Indien uw nieuw aangekocht apparaat een ouder apparaat vervangt, moet u enkele aspecten in overweging nemen.

De oude apparaten zijn geen waardeloze afval. Hun verwijdering, maakt naast het behoud van het milieu ook het terugwinnen van belangrijke grondstoffen mogelijk.

Maak uw oude apparaten onbruikbaar:

- Koppel het toestel los van het stroomnetwerk.
- Verwijder het netsnoer (knip het af).
- Verwijder de eventuele grendels op de deur om het opsluiten van kinderen in het toestel tijdens het spel en het in gevaar brengen van hun leven te vermijden.

De koeltoestellen bevatten isolatiematerialen en koelmiddelen die een juiste recyclage vereisen.

 <b>INFORMATIE</b>	
	
SUPPLIER'S NAME → <b>A</b>	MODEL IDENTIFIER → (*) <b>A</b>
De informatie van het model zoals opgeslagen in de productdatabank is toegankelijk op de onderstaande website. Zoek uw model identificatie (*) vermeld op het energielabel. <a href="https://eprel.ec.europa.eu/">https://eprel.ec.europa.eu/</a>	

**Dit toestel is niet geschikt voor gebruik door personen met fysische of mentale problemen of met een gebrek aan ervaring of kennis tenzij er toezicht of uitleg over het product gegeven wordt door de persoon die de verantwoordelijkheid over hun veiligheid draagt.  
Kinderen moeten onder toezicht staan zodat ze niet met het toestel kunnen spelen.**

## **Recycleren van de verpakking**

### **WAARSCHUWING!**

**Laat kinderen niet met de verpakking of delen ervan spelen. Er bestaat een risico op verstikking met delen van golfkarton en met plastic folie.**

Om het toestel in een goede toestand tot bij u te krijgen, werd het beschermd door een geschikte verpakking. Alle materialen van de verpakking zijn compatibel met het milieu en recycleerbaar. Help ons de verpakking te recyclen om het milieu te beschermen.

### **BELANGRIJK!**

Voor u het apparaat in werking stelt, moet u deze instructies zorgvuldig en volledig lezen. Ze bevatten belangrijke informatie betreffende de installatie, het gebruik en het onderhoud van het apparaat.

De fabrikant is niet verantwoordelijk indien de informatie in dit document niet in acht wordt genomen. Bewaar de instructies op een veilige plaats om ze indien nodig gemakkelijk te kunnen lezen. Ze kunnen vervolgens ook nuttig zijn voor een andere gebruiker.

### **OPGELET!**

**Dit apparaat moet enkel worden gebruikt voor het doel waarvoor het bestemd is (huishoudelijk gebruik), in geschikte gebieden, ver weg van regen, vochtigheid of andere weersomstandigheden.**

## **Transportinstructies**

Dit apparaat moet zoveel mogelijk uitsluitend in de verticale positie worden getransporteerd. De verpakking moet tijdens het transport in perfecte conditie zijn.

Indien het apparaat in de horizontale positie werd vervoerd (enkel volgens de markeringen op de verpakking), wordt geadviseerd dat voor het apparaat in werking wordt gesteld, men het best gedurende 4 uur laat staan om het koelcircuit te laten rusten.

Het niet inachtnemen van deze instructies kan een defect van de motorcompressor veroorzaken en de garantie annuleren.

## **Waarschuwingen en algemeen advies**

- Steek de stekker van het apparaat niet in het stopcontact indien u een defect opmerkt.
- Reparaties mogen enkel worden uitgevoerd door bevoegd personeel.
- Verwijder de stekker uit het stopcontact in de volgende situaties:
  - wanneer u het apparaat volledig ontvriest;
  - wanneer u het apparaat reinigt.
- Om de stekker uit het stopcontact te verwijderen, trek aan de stekker en niet aan de kabel.**
- Zorg dat er een minimum ruimte is tussen het apparaat en de muur waartegen het apparaat wordt geplaatst.
- Klim niet op het apparaat.
- Laat kinderen niet met het apparaat spelen of erin klimmen.
- Gebruik nooit elektrische toestellen binnenin de diepvriezer om te ontdooien.
- Gebruik het apparaat niet nabij verwarmingstoestellen, fornuizen of andere bronnen van warmte en vuur.
- Laat de diepvriezer niet langer open staan dan nodig om voedsel erin te plaatsen of eruit te halen.
- Laat geen voedsel in het apparaat indien het niet werkt.
- Plaats geen producten in het apparaat die ontvlambare of explosieve gassen bevatten.
- Plaats geen bruisende dranken (sap, mineraal water, champagne, enz.) in de diepvriezer: de fles kan ontploffen! Vries geen dranken in plastic flessen in.
- Eet geen ijsblokjes of roomijs onmiddellijk nadat u deze uit de diepvriezer hebt genomen omdat ze "vriesbrandwonden" kunnen veroorzaken.
- Raak nooit koude metalen delen of bevroren voedsel aan met natte handen omdat uw handen snel kunnen bevriezen op zeer koude oppervlakken.
- Ter bescherming van het toestel in de opslagplaats en tijdens het transport worden tussenstukken geleverd tussen de deur en kast (aan de voorkant- en achterkant). Deze tussenstukken worden verwijderd voor het toestel in gebruik wordt genomen.

- Overdreven ijsaanslag op het frame en de manden moet regelmatig worden verwijderd met de plastic schraper, die bij het toestel werd geleverd. Gebruik geen metalen objecten om het ijs te verwijderen. De aanwezigheid van ijsaanslag maakt het onmogelijk om de deur correct te sluiten.
- Indien u het apparaat niet gebruikt gedurende enkele dagen, is het beter om het uit te schakelen. Indien u het niet gebruikt gedurende een langere periode, ga als volgt te werk:
  - Trek de stekker uit het stopcontact.
  - Maak de diepvriezer leeg.
  - Ontdooi en reinig de diepvriezer.
  - Laat de deur open staan om het vormen van onaangename geuren te vermijden.
- Indien het netsnoer beschadigd is, moet dit door de producent, de dealer of een ander gekwalificeerd persoon worden gerepareerd om gevaar te voorkomen.
- Indien uw apparaat een vergrendeling heeft, houd deze vergrendeld en bewaar de sleutel op een veilige plaats, buiten het bereik van kinderen. Indien u een apparaat met een slot vervangt, zorg ervoor dat het slot niet meer werkt. Dit is zeer belangrijk om te vermijden dat kinderen er niet in opgesloten kunnen geraken, wat hun leven in gevaar kan brengen.

## Installatie

Dit apparaat is ontworpen om te werken bij een omgevingstemperatuur tussen  $-15^{\circ}\text{C}$  en  $+43^{\circ}\text{C}$ . Indien de omgevingstemperatuur hoger is dan  $+43^{\circ}\text{C}$ , kan de temperatuur binnenin het apparaat oplopen.

Installeer het apparaat ver verwijderd van een bron van warmte en vuur. Als u het in een warme kamer plaatst, of direct blootstelt aan zonnestralen of nabij een warmtebron (verwarmingstoestellen, fornuizen, ovens), verhoogt het stroomverbruik en verkort de levensduur.

- Neem de volgende minimum afstanden in acht:
  - 100 cm van fornuizen die met olie of kolen werken
  - 150 cm van elektrische en gasfornuizen

- Zorg voor de vrije luchtcirculatie rond het toestel door de afstanden in punt 2 in acht te nemen.

Plaats de meegeleverde tussenstukken op de condensator (aan de achterkant). (Afbeelding 3)

- Plaats het toestel in een perfect egale, droge en goed geventileerde ruimte. Installeer de meegeleverde accessoires.

## Elektrische aansluiting

Uw apparaat is bedoeld om te werken bij een enkelfasige spanning van 220-240V/50Hz. Voor u de stekker van het apparaat in het stopcontact steekt, zorg ervoor dat de parameters van de netvoeding in uw huis (spanning, stroomtype, frequentie) voldoen aan de werkingsparameters van het apparaat.

- De informatie betreffende de netspanning en de geabsorbeerde stroom staat op het typeplaatje aan de achterkant van de diepvriezer.
- De elektrische installatie moet voldoen aan de wettelijke vereisten.
- **De aarding van het apparaat is verplicht. De fabrikant is niet verantwoordelijk voor schade aan personen, dieren of goederen die voortkomt uit de niet inachtneming van de gespecificeerde voorwaarden.**
- Het apparaat is uitgerust met een snoer en een stekker (Europees type, gemarkeerd 10/16A) met een dubbel aardingscontact voor veiligheid. Indien het stopcontact niet hetzelfde type is als de stekker, vraag een gespecialiseerde elektricien om het aan te passen.
- Gebruik geen verlengstukken of meervoudige adapter.

## **Uitschakelen**

Het uitschakelen moet mogelijk zijn door de stekker te verwijderen uit het stopcontact of via een twee polen schakelaar geplaatst voor het stopcontact.

## **Bediening**

Voor de indienstneming moet de binnenkant van het apparaat worden gereinigd (zie hoofdstuk "Reinigen").

Plaats na het reinigen de stekker in het stopcontact, stel de thermostaatknop in op een gemiddelde positie. De groene en rode lampjes in het signaleringsblok moeten branden. Laat het apparaat gedurende 2 uur werken zonder er voedsel in te plaatsen.

Na een werking van ongeveer 20 uur is het invriezen van voedsel mogelijk.

## **Beschrijving van het apparaat**

(Afb. 1)

1. Deurhandgreep
2. Deur
3. Lampbehuizing
4. Manden
5. Plaat
6. Slotbehuizing
7. Thermostaatdoos
8. Tussenstuk voor transport

## **Werking van de diepvriezer**

### **Temperatuurinstelling**

De temperatuur van de diepvriezer wordt ingesteld met behulp van een knop op de thermostaat (afb. 4), waarbij positie "Max" de laagste temperatuur geeft.

De temperatuur die binnenin verkregen wordt, kan variëren afhankelijk van de gebruiksomstandigheden van het toestel: de plaats van het toestel, de omgevingstemperatuur; de frequentie van het openen van de deur, de mate van vullen met voedsel van de diepvriezer. De positie van de thermostaatknop zal veranderen afhankelijk van deze factoren. Voor een omgevingstemperatuur van 32°C zal de temperatuur normaal worden ingesteld op de gemiddelde positie.

**Het meldingssysteem** bevindt zich aan de voorkant van de diepvriezer (afb. 5).

Het omvat:

1. Thermostaatinstellingsknop – de binnentemperatuur wordt aangepast.
2. Groen lampje – geeft aan dat het toestel elektrische stroom krijgt.
3. Rood lampje – schade – brandt wanneer de temperatuur in de diepvriezer te hoog is. Het lampje brandt gedurende 15-45 minuten na het inwerkingstellen van de diepvriezer, daarna moet het uitgaan. Indien het lampje begint te branden tijdens de werking, betekent dit dat er defecten zijn opgetreden.
4. Oranje led - snelvriesfunctie geactiveerd - door de knop op de Superfreeze-stand te zetten gaat het oranje led aan, wat aangeeft dat het apparaat in de snelvriesmodus staat. Na 50 uur wordt deze modus automatisch beëindigd, schakelt het apparaat naar de zuinige modus en gaat het oranje led uit.

De drie lampjes geven informatie over de werkingsmodus van de diepvriezer.

## **Advies voor het bewaren van voedsel**

De diepvriezer is bedoeld om bevroren voedsel voor een lange tijd te bewaren, evenals om vers voedsel in te vriezen.

Een van de belangrijkste elementen voor het succesvolle invriezen van voedsel is de verpakking ervan.

De hoofdvoorwaarden waaraan de verpakking moet voldoen zijn de volgende: luchtdicht zijn, inert zijn tegenover het verpakte voedsel, bestand zijn tegen lage temperaturen, bestand zijn tegen vloeistoffen, vet, waterdampen, geuren en wasbaar zijn.

Deze voorwaarden zijn vervuld door de volgende soorten verpakkingen: plastic of aluminium folie, plastic en aluminium potten, glazen in waskarton of plastic.

### **BELANGRIJK!**

- Gebruik de bijgeleverde manden van het apparaat om vers voedsel in te vriezen. Plaats niet teveel voedsel tegelijkertijd in de diepvriezer. De kwaliteit van het voedsel wordt het best bewaard wanneer het zo snel mogelijk wordt ingevroren. Daarom is het aan te raden de vriescapaciteit van het toestel die vermeld staat in het Apparaatgegevensblad. Het vers voedsel mag niet in contact komen met voedsel dat al ingevroren is.
- Het ingevroren voedsel dat u gekocht hebt, kan in de diepvriezer worden geplaatst zonder de thermostaat aan te passen.
- Indien de vriesdatum niet vermeld staat op de verpakking, neem een periode van max. 3 maanden als algemene richtlijn.
- Het voedsel, zelfs gedeeltelijk ontdooien, kan niet opnieuw worden ingevroren, het moet onmiddellijk verbruikt worden of gekookt en vervolgens opnieuw ingevroren worden.
- Bruisende dranken mogen niet in de diepvriezer geplaatst worden.
- In het geval van een stroomonderbreking, open de deur van het apparaat niet. Ingevroren voedsel wordt niet aangetast indien de panne minder dan 36 uur duurt.

## **Invriezen met Superfrost**

- Zet de knop op de superfrost-stand. Het lampje van superfrost gaat aan.
- Wacht 24 uur.
- Plaats het verse voedsel in de diepvriezer. Om snel invriezen te bereiken moet het voedsel in contact zijn met de binnenwand als het in de vriezer wordt geplaatst.
- De superfrost-functie schakelt de snelvriesprocedure na 50 uur automatisch uit.

### **Belangrijk**

**Als u de knop op de superfrost-stand zet, is het mogelijk dat de compressor gedurende een aantal minuten niet aanslaat. Dit komt door de geïntegreerde inschakeltijdschakelaar, die is ontworpen om de levensduur van de koeleenheid te verlengen.**

- U moet de superfrost-functie niet activeren:
- als u bevroren voedsel in de diepvriezer plaatst;
  - als u dagelijks tot ongeveer 2 kg vers voedsel invriest.

## **Ontdooien van het apparaat**

- We bevelen aan om het diepvriezergedeelte minstens tweemaal per jaar te ontdooien of wanneer de ijslaag te dik is.
- Ijsaanslag is een normaal fenomeen.
- De hoeveelheid en snelheid van de ijsaanslag hangt af van de omgevingsvoorwaarden en van hoe vaak de deur geopend wordt.
- We bevelen aan het toestel te ontdooien wanneer de hoeveelheid ingevroren voedsel het kleinst is.
- Voor het ontdooien, draai de thermostaatknop op de hoogste stand zodat de etenswaren kouder worden.
- Trek de stekker uit het stopcontact.
- Verwijder de diepgevroren etenswaren, verpak ze in verschillende lagen papier en plaats ze op een koude plaats. Verwijder het scheidingspaneel en plaats het onderaan in de diepvriezer in de richting van de druppelbuis. Verwijder de sluitdop. Het water wordt opgevangen in een speciale vorm (scheidingspaneel).

Nadat het ijs gesmolten is en het water weggelopen is, wrijf erover met een doek of spons en droog goed af. Plaats de sluitstop terug op zijn plaats. (Afb. 6) Laat de deur open om snel te ontdooien.

**Gebruik geen scherpe metalen objecten om het ijs te verwijderen.**  
**Gebruik geen haardrogers of andere elektrische verwarmingstoestellen voor het ontdooien.**

### ***Reinigen van binnenkant***

Verwijder de stekker uit het stopcontact voor het reinigen.

- Het is aan te raden om het apparaat te reinigen wanneer u het ontdooit.
- Was de binnenkant met lauw water waaraan een neutraal reinigingsmiddel werd toegevoegd. Gebruik geen zeep, wasmiddel, benzine of aceton die een sterke geur kunnen nalaten.
- Wrijf af met een natte spons en droog met een zachte doek.

Vermijd tijdens het reinigen het gebruik van teveel water zodat het niet kan binnendringen in de thermische isolatie van het toestel wat onaangename geuren zou produceren. Vergeet ook niet om de dichting van de deur te reinigen, vooral de balgribben, met een zuivere doek.

### ***Reinigen van buitenkant***

- Reinig de buitenkant van de diepvriezer met een spons die nat gemaakt werd in zeepwater en wrijf af met een zachte doek en droog af.
- Gebruik voor het reinigen van de buitenkant van het koelcircuit (motorcompressor, condensator, aansluitingsbuizen) een zachte borstel of een stofzuiger. Zorg ervoor dat de buizen niet vervormd worden of de kabels loskomen.

**Gebruik geen schuurmaterialen!**

- Plaats na het reinigen alle accessoires terug op hun plaats en steek de stekker in het stopcontact.

### ***Het binnenlichtje vervangen***

Indien het lampje niet meer brandt, verwijder de stekker uit het stopcontact. Verwijder de lampstrip. Controleer of de lamp goed vastgedraaid is. Plaats de stekker terug in het stopcontact. Indien de lamp nog niet brandt, vervang met een ander model E14 – 15W. Plaats de lampstrip terug op zijn plaats.

De lamp of lampen voorzien in dit apparaat mogen niet worden gebruikt voor de verlichting van huishoudelijke ruimten. Het beoogde gebruik van deze lamp is de gebruiker te helpen etenswaren op veilige en comfortabele wijze in de koelkast/diepvriezer te plaatsen.

De lampen die in dit apparaat worden gebruikt moeten bestendig zijn tegen extreme fysieke omstandigheden, zoals temperaturen beneden de -20°C.

### ***Probleemoplossing***

#### **Het toestel werkt niet**

- Er is een stroomstoring.
- De stekker steekt niet goed in het stopcontact.
- De zekering is gesprongen.
- De thermostaat staat in de "uit" positie.

#### **De temperatuur is niet laag genoeg (rood lampje brandt).**

- Het voedsel verhindert dat de deur goed gesloten wordt.
- Het toestel werd niet goed gesloten.
- Het toestel staat te dicht bij een warmtebron.
- De thermostaatknop staat niet in de juiste positie.

#### **Teveel ijsaanslag**

- De deur was niet goed gesloten.

#### **Het lampje binnenin brandt niet**

- De lamp is gesprongen. Verwijder de stekker uit het stopcontact, verwijder de lamp en vervang door een andere.

#### **De volgende zaken zijn geen defecten**

- Mogelijke krakende geluiden die van het product komen: de circulatie van het koelmiddel in het systeem.



### Geluiden tijdens de werking

Ten einde de temperatuur op de aangepaste waarde te houden, start de compressor van het toestel af en toe op.

De geluiden die u in deze situatie hoort, zijn normaal.

Ze worden minder luidruchtig als het toestel de werkingstemperatuur bereikt heeft.

Het zoemende geluid wordt voortgebracht door de compressor. Het kan iets luider worden wanneer de compressor start.

De bubbelende en gorgelende geluiden die worden voortgebracht door de koelvloeistof wanneer ze door de pijpen stroomt, zijn normale werkingsgeluiden.

### **Waarschuwing!**

Probeer het toestel of zijn elektrische componenten nooit zelf te repareren. Elke reparatie die wordt uitgevoerd door een onbevoegd persoon, kan gevaarlijk zijn voor de gebruiker en kan de garantie annuleren.



Het symbool  op het product of op de verpakking geeft aan dat het product niet als huishoudelijke afval kan worden behandeld. In plaats daarvan moet het worden afgegeven in het toepasselijke recyclagecentrum voor het recycleren van elektrische en elektronische apparaten. Door ervoor te zorgen dat dit product op de juiste manier wordt verwijderd, helpt u potentiële negatieve gevolgen te vermijden voor het milieu en de menselijke gezondheid, die anders veroorzaakt zouden kunnen worden door de verkeerde afvalbehandeling van dit product. Voor meer gedetailleerde informatie over het recycleren van dit product, neem contact op met de plaatselijke instanties, uw huishoudafval-verwerkingsdienst of de winkel waar u het product hebt aangekocht.

** De garantie is geldig gedurende de verwachte levensduur.**

## Συγχαρητήρια για την επιλογή σας!

Ο καταψύκτης που έχετε προμηθευτεί είναι ένα από τα προϊόντα της σειράς BEKO και αντιπροσωπεύει έναν αρμονικό συνδυασμό τεχνολογίας ψύξης και αισθητικού αποτελέσματος. Διαθέτει νέο και ελκυστικό σχεδιασμό και είναι κατασκευασμένος με τα Ευρωπαϊκά και τα διεθνή πρότυπα τα οποία εγγυώνται τη λειτουργία της και τα χαρακτηριστικά ασφάλειας που προσφέρει. Συγχρόνως, το ψυκτικό μέσο που χρησιμοποιεί, το R600a, είναι φιλικό προς το περιβάλλον και δεν επηρεάζει τη στιβάδα του όζοντος.

Για να χρησιμοποιήσετε τον καταψύκτη σας με τον καλύτερο τρόπο, σας συμβουλεύουμε να διαβάσετε προσεκτικά τις πληροφορίες σ' αυτές τις οδηγίες χρήσης.

## Συμβουλές για την ανακύκλωση της παλιάς σας συσκευής

Αν η συσκευή που μόλις προμηθευτήκατε αντικαθιστά μια παλαιότερη συσκευή, πρέπει να λάβετε υπόψη σας ορισμένα θέματα.

Οι παλαιές συσκευές δεν είναι απορρίμματα χωρίς αξία. Η απόρριψή τους με τρόπο που προστατεύει το περιβάλλον επιτρέπει την ανάκτηση πολύτιμων πρώτων υλών.

Θέστε την παλαιά σας συσκευή εκτός δυνατότητας χρήσης:

- αποσυνδέστε τη συσκευή από το ρεύμα,
- αφαιρέστε το καλώδιο ρεύματος (κόψτε το),
- αφαιρέστε τυχόν συστήματα ασφάλισης από την πόρτα για να αποφύγετε να παγιδευτούν μέσα παιδιά ενώ παίζουν και να τεθούν σε κίνδυνο οι ζωές τους.

Οι συσκευές ψύξης περιέχουν μονωτικά υλικά και ψυκτικά μέσα τα οποία απαιτούν κατάλληλη ανακύκλωση.

### ΠΛΗΡΟΦΟΡΙΕΣ

 <p>SUPPLIER'S NAME      MODEL IDENTIFIER → (*)</p> <p>A      A</p>	<p>Η πρόσβαση στις πληροφορίες για το μοντέλο όπως είναι αποθηκευμένες στη βάση δεδομένων για τα προϊόντα είναι εφικτή με την είσοδο στον παρακάτω ιστότοπο και την αναζήτηση για το αναγνωριστικό του μοντέλου (*) της συσκευής σας που αναφέρεται στην ετικέτα ενεργειακής σήμανσης.</p> <p><a href="https://eprel.ec.europa.eu/">https://eprel.ec.europa.eu/</a></p>
--	---

## Ανακύκλωση της συσκευασίας

### ΠΡΟΕΙΔΟΠΟΙΗΣΗ!

Μην επιτρέπεται σε παιδιά να παίζουν με τη συσκευασία ή μέρη από αυτήν. Υπάρχει ο κίνδυνος πνιγμού με τμήματα από κυματοειδές χαρτόνι και με πλαστικές μεμβράνες.

Για να φθάσει σε σας σε καλή κατάσταση, η συσκευή έχει προστατευθεί με κατάλληλη συσκευασία. Όλα τα υλικά της συσκευασίας είναι συμβατά με το περιβάλλον και ανακυκλώσιμα. Παρακαλούμε βοηθήστε μας να ανακυκλώσουμε τη συσκευασία προστατεύοντας συγχρόνως το περιβάλλον.

### ΣΗΜΑΝΤΙΚΕΣ ΠΑΡΑΤΗΡΗΣΕΙΣ!

Πριν θέσετε τη συσκευή σε λειτουργία, διαβάστε προσεκτικά όλες αυτές τις οδηγίες. Περιέχουν σημαντικές πληροφορίες σχετικά με την εγκατάσταση, τη χρήση και τη συντήρηση της συσκευής.

Ο κατασκευαστής δεν φέρει καμία ευθύνη αν δεν τηρούνται οι πληροφορίες σ' αυτό το έγγραφο. Διατηρείτε τις οδηγίες σε ασφαλές μέρος για να τις βρείτε εύκολα σε περίπτωση ανάγκης. Μπορούν επίσης να είναι χρήσιμες αργότερα και για επόμενο χρήστη της συσκευής.

### ΠΡΟΣΟΧΗ!

Η συσκευή πρέπει να χρησιμοποιείται μόνο για τη χρήση για την οποία προορίζεται (οικιακή χρήση), σε κατάλληλους χώρους, μακριά από βροχή, υγρασία ή άλλα καιρικά φαινόμενα.

## Οδηγίες για τη μεταφορά

Η συσκευή θα πρέπει να μεταφέρεται, όσο το δυνατόν περισσότερο, σε όρθια θέση. Η συσκευασία πρέπει να είναι σε άριστη κατάσταση κατά τη μεταφορά.

Αν κατά τη διάρκεια της μεταφοράς η συσκευή τέθηκε σε οριζόντια θέση (μόνο σε σχέση με τη σήμανση στη συσκευασία), συμβουλευόμαστε, πριν τεθεί σε λειτουργία, να αφήσετε τη συσκευή σε ηρεμία για 4 ώρες για να εξισορροπηθεί το ψυκτικό κύκλωμα.

Σε περίπτωση μη τήρησης αυτών των οδηγιών, μπορεί να προκληθεί σοβαρή βλάβη του συμπιεστή και η ακύρωση της εγγύησης της συσκευής.

## Προειδοποιήσεις και γενικές συμβουλές

- Μη συνδέσετε τη συσκευή στο ρεύμα αν προσέξετε μια βλάβη.
- Οι επισκευές πρέπει να διεξάγονται μόνο από εξουσιοδοτημένο προσωπικό.
- Στις ακόλουθες καταστάσεις παρακαλούμε να αποσυνδέετε τη συσκευή από την πρίζα:
  - όταν εκτελείτε πλήρη απόψυξη της συσκευής,
  - όταν καθαρίζετε τη συσκευή.

### Για να αποσυνδέσετε τη συσκευή από την πρίζα, τραβήξτε το φως, όχι το καλώδιο!

- Εξασφαλίστε την ελάχιστη απόσταση ανάμεσα στη συσκευή και τον τοίχο δίπλα στον οποίο τοποθετείται.
- Μην ανεβαίνετε στη συσκευή.
- Μην επιτρέπεται σε παιδιά να παίζουν με τη συσκευή ή να κρύβονται μέσα σ' αυτή.
- Ποτέ μη χρησιμοποιείτε ηλεκτρικές συσκευές μέσα στον καταψύκτη, για απόψυξη.
- Μη χρησιμοποιείτε τη συσκευή κοντά σε συσκευές θέρμανσης, κουζίνες μαγειρέματος ή άλλες πηγές θερμότητας και φωτιάς.
- Μην αφήνετε την πόρτα του καταψύκτη ανοικτή περισσότερο απ' όσο απαιτείται για να βάλετε ή να βγάλετε τα τρόφιμα.
- Μην αφήνετε τα τρόφιμα μέσα στη συσκευή αν δεν λειτουργεί.
- Μη διατηρείτε μέσα στη συσκευή προϊόντα που περιέχουν εύφλεκτα ή εκρηκτικά αέρια.
- Μη διατηρείτε μέσα στον καταψύκτη αεριούχα ποτά (χυμούς, μεταλλικό νερό, σαμπάνια κλπ.): το μπουκάλι μπορεί να εκραγεί! Μην παγώνετε ποτά σε πλαστικά μπουκάλια.
- Μην καταναλώνετε παγάκια ή παγωτό αμέσως αφού τα βγάλετε από τον καταψύκτη, επειδή μπορούν να προκαλέσουν "κρυοπαγήματα".
- Ποτέ μην αγγίζετε μεταλλικά κομμάτια ή κατεψυγμένα τρόφιμα με υγρά χέρια, επειδή τα χέρια σας μπορεί να παγώσουν πολύ γρήγορα πάνω στις πολύ παγωμένες επιφάνειες.
- Για την προστασία της συσκευής κατά τη διάρκεια της αποθήκευσης και της μεταφοράς της, έχουν χρησιμοποιηθεί αποστάτες μεταξύ της πόρτας και του θαλάμου (στη μπροστινή και στην πίσω πλευρά). Οι αποστάτες αυτοί πρέπει να αφαιρεθούν πριν τεθεί σε λειτουργία η συσκευή.

- Αν υπάρχουν υπερβολικές αποθέσεις πάγου στο πλαίσιο και στα καλάθια, αυτές θα πρέπει να αφαιρούνται τακτικά με το παρεχόμενο πλαστικό ξέστρο. Μη χρησιμοποιήσετε οποιοδήποτε μεταλλικό αντικείμενο για να αφαιρέσετε τον πάγο.

Η παρουσία αυτής της συσσώρευσης πάγου δεν επιτρέπει να κλείσει σωστά η πόρτα.

- Αν δεν χρησιμοποιείτε τη συσκευή σας για λίγες ημέρες, δεν συνιστούμε να την απενεργοποιήσετε. Αν δεν τη χρησιμοποιείτε για μεγαλύτερη περίοδο, παρακαλούμε προχωρήστε ως εξής:

- αποσυνδέστε τη συσκευή από το ρεύμα,
- αδειάστε τον καταψύκτη,
- κάνετε απόψυξη και καθαρίστε τον,
- αφήστε την πόρτα ανοικτή για να αποφύγετε την ανάπτυξη δυσάρεστων οσμών.

- Αν το καλώδιο τροφοδοσίας έχει υποστεί ζημιά, για να αποφύγετε κινδύνους, αυτό θα πρέπει να αντικατασταθεί από τον κατασκευαστή, τον αντιπρόσωπό του για τεχνική εξυπηρέτηση ή άλλα άτομα με παρόμοια εξουσιοδότηση.

- Αν η συσκευή σας διαθέτει κλειδωμα, κρατάτε τη κλειδωμένη και φυλάξτε το κλειδί σε ασφαλές μέρος, που δεν μπορούν να το φθάσουν τα παιδιά. Αν πρόκειται να απορρίψετε μια συσκευή που διαθέτει κλειδαριά, φροντίστε απαραίτητα να θέσετε την κλειδαριά εκτός δυνατότητας χρήσης. Αυτό είναι πολύ σημαντικό, για να εμποδιστεί η παγίδευση παιδιών μέσα στη συσκευή, πράγμα που μπορεί να επιφέρει το θάνατό τους.

## Εγκατάσταση

Το προϊόν σας έχει σχεδιαστεί να λειτουργεί σε θερμοκρασία περιβάλλοντος μεταξύ  $-15^{\circ}\text{C}$  και  $+43^{\circ}\text{C}$ . Αν η θερμοκρασία περιβάλλοντος υπερβεί τους  $+43^{\circ}\text{C}$ , η θερμοκρασία στο εσωτερικό της συσκευής μπορεί να αυξηθεί. Εγκαταστήστε τη συσκευή μακριά από οποιαδήποτε πηγή θερμότητας και φωτιάς. Αν την τοποθετήσετε σε ένα θερμό χώρο, η άμεση έκθεσή της σε ακτίνες ηλίου ή κοντά σε πηγή θερμότητας (θερμαντικά σώματα, κουζίνες, φούρνους), θα αυξήσει την κατανάλωση ενέργειας και θα συντομεύσει τη ζωή του προϊόντος.

- Παρακαλούμε τηρείτε τις ακόλουθες ελάχιστες αποστάσεις:
  - 100 cm από κουζίνες που λειτουργούν με κάρβουνο ή πετρέλαιο,
  - 150 cm από κουζίνες ρεύματος και αερίου.
- Εξασφαλίστε την ελεύθερη κυκλοφορία του αέρα γύρω από τη συσκευή, τηρώντας τις αποστάσεις που φαίνονται στο σχήμα 2. Τοποθετήστε στο συμπυκνωτήρα (στην πίσω πλευρά) τους αποστάτες που παρέχονται (σχήμα 3).
- Τοποθετήστε τη συσκευή σε εντελώς επίπεδη, ξηρή και καλά αεριζόμενη θέση. Τοποθετήστε τα παρεχόμενα αξεσουάρ.

## Ηλεκτρική σύνδεση

- Η συσκευή σας προορίζεται για λειτουργία με μονοφασικό ρεύμα 220-240V/50 Hz. Πριν συνδέσετε τη συσκευή στο ρεύμα, παρακαλούμε βεβαιωθείτε ότι οι παράμετροι της παροχής ρεύματος στο σπίτι σας (τάση, τύπος ρεύματος, συχνότητα) συμφωνούν με τις παραμέτρους λειτουργίας της συσκευής.
- Οι πληροφορίες που αφορούν το ρεύμα τροφοδοσίας και την κατανάλωση ισχύος παρέχονται στην πινακίδα στοιχείων που είναι τοποθετημένη στην πίσω πλευρά του καταψύκτη.
  - Η ηλεκτρική εγκατάσταση θα πρέπει να συμμορφώνεται με τις απαιτήσεις του νόμου.
  - **Η γείωση της συσκευής είναι υποχρεωτική. Ο κατασκευαστής δεν φέρει ευθύνη για οποιαδήποτε βλάβη σε άτομα, ζώα ή αγαθά η οποία μπορεί να προκύψει από μη τήρηση των συνθηκών των προδιαγραφών.**
  - Η συσκευή είναι εξοπλισμένη με καλώδιο ρεύματος και φισ (Ευρωπαϊκού τύπου, με σήμανση 10/16A) με διπλή επαφή γείωσης για λόγους ασφαλείας. Αν η πρίζα δεν είναι του ίδιου τύπου με το φισ, παρακαλούμε ρωτήστε έναν εξειδικευμένο ηλεκτρολόγο για να την αλλάξετε.
  - Μη χρησιμοποιείτε προεκτάσεις ή πολύπριζα.

## Απενεργοποίηση

Η απενεργοποίηση πρέπει να είναι δυνατή με αφαίρεση του φιν από την πρίζα ή με ένα διπολικό διακόπτη παροχής ρεύματος τοποθετημένου πριν την πρίζα.

## Λειτουργία

Πριν θέσετε τη συσκευή σε λειτουργία, καθαρίστε το εσωτερικό της συσκευής (βλέπε κεφάλαιο „Καθαρισμός“). Αφού ολοκληρωθεί αυτή η εργασία, παρακαλούμε συνδέστε τη συσκευή στην πρίζα και ρυθμίστε το κουμπί του θερμοστάτη σε μια μεσαία θέση. Το πράσινο και το κόκκινο LED στο συγκρότημα ενδείξεων πρέπει να ανάβουν. Αφήστε τη συσκευή να λειτουργήσει για 2 ώρες χωρίς να τοποθετήσετε τρόφιμα στο εσωτερικό της. Η κατάψυξη νωπών τροφίμων είναι δυνατή μετά από τουλάχιστον 20 ώρες λειτουργίας.

## Περιγραφή της συσκευής

(σχήμα 1)

1. Λαβή πόρτας
2. Πόρτα
3. Περίβλημα λάμπας
4. Καλάθια
5. Δίσκος
6. Κλειδαριά
7. Κουτί θερμοστάτη
8. Αποστάτης για μεταφορά

## Λειτουργία του καταψύκτη

### Ρύθμιση θερμοκρασίας

Η θερμοκρασία του καταψύκτη ρυθμίζεται με χρήση του κουμπιού που βρίσκεται στο θερμοστάτη (σχήμα 4), όπου η θέση „MAX“ αντιστοιχεί στην πιο χαμηλή θερμοκρασία. Οι θερμοκρασίες που επιτυγχάνονται ποικίλλουν ανάλογα με τις συνθήκες χρήσης της συσκευής, όπως: θέση της συσκευής, θερμοκρασία περιβάλλοντος, συχνότητα ανοίγματος της πόρτας, ποσοστό πλήρωσης του καταψύκτη με τρόφιμα. Η θέση του κουμπιού του θερμοστάτη θα αλλάζει ανάλογα με τους παράγοντες αυτούς.

Κανονικά για θερμοκρασία περιβάλλοντος περίπου 32°C, ο θερμοστάτης θα είναι ρυθμισμένος σε μια μεσαία θέση.

**Το σύστημα ενδείξεων** βρίσκεται στη μπροστινή πλευρά του καταψύκτη (σχήμα 5). Περιλαμβάνει:

1. Κουμπί ρύθμισης θερμοστάτη – για τη ρύθμιση της εσωτερικής θερμοκρασίας.
2. πράσινο LED – δείχνει ότι η συσκευή τροφοδοτείται με ηλεκτρικό ρεύμα.
3. κόκκινο LED – βλάβη – ανάβει όταν η θερμοκρασία μέσα στον καταψύκτη είναι πολύ υψηλή. Το LED θα είναι αναμμένο για 15-45 λεπτά αφού τεθεί σε λειτουργία ο καταψύκτης και μετά πρέπει να σβήσει. Αν το LED ανάψει κατά την κανονική λειτουργία, αυτό σημαίνει ότι έχει προκύψει βλάβη.
4. Πορτοκαλί λυχνία LED – ενεργοποιημένη λειτουργία ταχείας κατάψυξης – θέτοντας το περιστροφικό κουμπί στη θέση Ταχεία κατάψυξη (Superfreeze), ανάβει η πορτοκαλί λυχνία LED, η οποία δείχνει ότι η συσκευή έχει εισέλθει στη λειτουργία "ταχεία κατάψυξη". Η έξοδος από αυτή τη λειτουργία γίνεται αυτόματα μετά από 50 ώρες και κατόπιν η συσκευή εισέρχεται σε οικονομική λειτουργία και η πορτοκαλί λυχνία LED σβήνει.

Τα τρία LED δίνουν πληροφορίες σχετικά με την κατάσταση λειτουργίας του καταψύκτη.

## Συμβουλές για τη διατήρηση των τροφίμων

Ο καταψύκτης προορίζεται για να διατηρεί τα κατεψυγμένα τρόφιμα για πολύ χρόνο, καθώς και να καταψύχει νωπά τρόφιμα. Ένα από τα κύρια στοιχεία για επιτυχημένη κατάψυξη των τροφίμων είναι η συσκευασία. Οι κύριες προϋποθέσεις που πρέπει να εκπληρώνει η συσκευασία είναι οι ακόλουθες: να είναι αεροστεγής, να μην επηρεάζει το συσκευασμένο τρόφιμα, να έχει αντοχή σε χαμηλές θερμοκρασίες, να μην επηρεάζεται από υγρά, λίπη, υδρατμούς, οσμές, να μπορεί να πλυθεί.

Οι προϋποθέσεις αυτές εκπληρώνονται από τους ακόλουθους τύπους συσκευασίας: μεμβράνη από πλαστικό ή αλουμίνιο, πλαστικά και αλουμινένια δοχεία, ποτήρια από χαρτόνι με επικάλυψη κεριού ή πλαστικά.

### **ΣΗΜΑΝΤΙΚΕΣ ΠΑΡΑΤΗΡΗΣΕΙΣ!**

- Για την κατάψυξη νωπών τροφίμων παρακαλούμε χρησιμοποιείτε τα παρεχόμενα καλάθια της συσκευής.
- Μην τοποθετείτε στον καταψύκτη ταυτόχρονα πολύ μεγάλη ποσότητα τροφίμων. Η ποιότητα του φαγητού διατηρείται καλύτερα αν αυτό καταψυχθεί σε χαμηλή θερμοκρασία όσο το δυνατό συντομότερα. Γι' αυτό συνιστούμε να μην υπερβαίνετε την ικανότητα κατάψυξης για τη συσκευή η οποία δίνεται στο " ΔΕΛΤΙΟ ΠΡΟΪΟΝΤΟΣ".
- Τα νωπά τρόφιμα δεν πρέπει να έρθουν σε επαφή με τα ήδη κατεψυγμένα τρόφιμα.
- Τα κατεψυγμένα τρόφιμα που έχετε αγοράσει μπορούν να τοποθετηθούν στον καταψύκτη χωρίς να χρειάζεται να αλλάξετε ρύθμιση στον καταψύκτη.
- Αν στη συσκευασία δεν αναφέρεται η ημερομηνία κατάψυξης, παρακαλούμε να έχετε υπ' όψη σας, σα γενική οδηγία, μια μέγιστη περίοδο διατήρησης 3 μηνών.
- Τα τρόφιμα, ακόμα και αν αποψυχθούν μερικώς, δεν μπορούν να καταψυχθούν πάλι. Πρέπει να καταναλωθούν άμεσα ή να μαγειρευτούν και μετά να καταψυχθούν πάλι.
- Τα αεριούχα ποτά δεν πρέπει να τοποθετούνται στον καταψύκτη.
- Σε περίπτωση διακοπής ρεύματος, μην ανοίγετε την πόρτα της συσκευής. Τα κατεψυγμένα τρόφιμα δεν θα επηρεαστούν αν η διακοπή κρατήσει λιγότερο από 36 ώρες.

### **Κατάψυξη τροφίμων με τη λειτουργία Ταχεία κατάψυξη (Superfrost)**

- Τοποθετήστε το περιστροφικό κουμπί στη θέση ταχείας κατάψυξης. Ανάβει η λυχνία Ταχείας κατάψυξης.
- Περιμένετε 24 ώρες.
- Τοποθετήστε τα νωπά τρόφιμα στον καταψύκτη. Για να επιτύχετε γρήγορη κατάψυξη, τα τρόφιμα θα πρέπει να είναι σε επαφή με τα εσωτερικά τοιχώματα όταν τοποθετούνται στον καταψύκτη.

- Η λειτουργία Ταχεία κατάψυξη απενεργοποιείται αυτόματα μετά από 50 ώρες.

### **Σημαντικό**

**Όταν τοποθετείτε το περιστροφικό κουμπί στη θέση Ταχεία κατάψυξη (Superfrost), ο συμπιεστής μπορεί να μην ενεργοποιηθεί για λίγα λεπτά. Αυτό οφείλεται στον ενσωματωμένο διακόπτη καθυστέρησης ενεργοποίησης που έχει σχεδιαστεί για να αυξήσει την διάρκεια ζωής της μονάδας ψύξης.**

Δεν πρέπει να ενεργοποιείτε τη λειτουργία Ταχείας κατάψυξης:

- όταν τοποθετείτε κατεψυγμένα τρόφιμα στον καταψύκτη,
- όταν καταψύχετε έως περίπου 2 κιλά νωπά τρόφιμα την ημέρα.

### **Απόψυξη της συσκευής**

- Σας συμβουλεύουμε να κάνετε απόψυξη στον καταψύκτη τουλάχιστον δύο φορές το χρόνο ή όταν το στρώμα πάγου έχει αποκτήσει υπερβολικό πάχος.
- Ο σχηματισμός πάγου είναι κανονικό φαινόμενο.
- Η ποσότητα και η ταχύτητα σχηματισμού του πάγου εξαρτάται από τις συνθήκες περιβάλλοντος και από το πόσο συχνά ανοίγεται η πόρτα.
- Σας συνιστούμε να κάνετε απόψυξη στη συσκευή όταν η ποσότητα του φαγητού είναι η ελάχιστη.
- Πριν κάνετε απόψυξη, ρυθμίστε το κουμπί του θερμοστάτη σε εντονότερη ψύξη ώστε τα αποθηκευμένα τρόφιμα να είναι πιο κρύα.
- Αποσυνδέστε τη συσκευή από το ρεύμα.
- Βγάλτε τα κατεψυγμένα τρόφιμα, τυλίξτε το σε αρκετά φύλλα χαρτιού και τοποθετήστε τα στο ψυγείο ή σ' ένα κρύο μέρος.

Πάρτε την επιφάνεια διαχωρισμού και τοποθετήστε τη κάτω από τον καταψύκτη στην κατεύθυνση του σωλήνα αποστράγγισης. Βγάλτε το πώμα. Το νερό που παράγεται θα συλλεχθεί στον ειδικό δίσκο (επιφάνεια διαχωρισμού).

Μετά την τήξη του πάγου και το στράγγισμα του νερού, παρακαλούμε σκουπίστε τη συσκευή με ένα πανί ή ένα σφουγγάρι και μετά στεγνώστε τη καλά. Τοποθετήστε το πώμα πίσω στη θέση του. (σχήμα 6)  
Για γρηγορότερη απόψυξη παρακαλούμε αφήστε την πόρτα ανοικτή.

**Μη χρησιμοποιείτε αιχμηρά μεταλλικά αντικείμενα για να απομακρύνετε τον πάγο.**

**Μη χρησιμοποιείτε για την απόψυξη πιστολάκι μαλλιών ή άλλες ηλεκτρικές συσκευές θέρμανσης.**

### **Εσωτερικός καθαρισμός**

Πριν αρχίσετε τον καθαρισμό, αποσυνδέστε τη συσκευή από το δίκτυο παροχής ρεύματος.

- Συνιστούμε να καθαρίζετε τη συσκευή όταν της κάνετε απόψυξη.

Πλύνετε το εσωτερικό με χλιαρό νερό όπου έχετε προσθέσει λίγο ουδέτερο απορρυπαντικό. Μη χρησιμοποιείτε σαπούνι, απορρυπαντικό, βενζίνη ή ασετόν που μπορούν να αφήσουν έντονη οσμή.

- Σκουπίστε με ένα υγρό σφουγγάρι και στεγνώστε με ένα μαλακό πανί.

Στη διάρκεια αυτής της εργασίας, αποφύγετε τη χρήση υπερβολικής ποσότητας νερού, για να αποφύγετε την είσοδο του στη θερμική μόνωση της συσκευής, πράγμα που θα προκαλούσε δυσάρεστες οσμές.

Μην ξεχνάτε να καθαρίζετε το λάστιχο στεγανοποίησης της πόρτας, ειδικά τις πτυχωτές νευρώσεις, με ένα καθαρό πανί.

### **Εξωτερικός καθαρισμός**

- Καθαρίστε το εξωτερικό του καταψύκτη με ένα σφουγγάρι με διάλυμα απορρυπαντικού σε χλιαρό νερό, σκουπίστε το με ένα μαλακό πανί και αφήστε το να στεγνώσει.

- Ο καθαρισμός του εξωτερικού μέρους του κυκλώματος ψύξης (συμπιεστής, συμπυκνωτήρας, σωλήνες σύνδεσης) θα πρέπει να γίνει με μαλακή βούρτσα ή με ηλεκτρική σκούπα. Κατά τη διάρκεια αυτής της εργασίας,

παρακαλούμε φροντίστε να μην παραμορφώσετε τους σωλήνες και να μην αποσυνδέσετε τα καλώδια.

**Μη χρησιμοποιείτε υλικά που χαράζουν ή λειαίνουν!**

- Αφού έχετε τελειώσει τον καθαρισμό, τοποθετήστε πάλι τα αξεσουάρ στις θέσεις τους και συνδέστε τη συσκευή στην πρίζα.

### **Αντικατάσταση της εσωτερικής λάμπας**

Αν καεί η λάμπα, αποσυνδέστε τη συσκευή από την παροχή ρεύματος. Βγάλτε το κάλυμμα της λάμπας. Βεβαιωθείτε ότι η λάμπα είναι βιδωμένη σωστά. Συνδέστε πάλι τη συσκευή στο ρεύμα. Αν η λάμπα εξακολουθεί να μην ανάβει, αντικαταστήστε τη με άλλη μοντέλου E14-15W. Τοποθετήστε πάλι το κάλυμμα λάμπας στη θέση του.

Ο λαμπτήρας (οι λαμπτήρες) που χρησιμοποιεί αυτή η συσκευή δεν είναι κατάλληλος(-οι) για φωτισμό των οικιακών χώρων. Ο σκοπός αυτού του λαμπτήρα είναι να βοηθά το χρήστη να βρίσκει με ασφάλεια και άνεση τα τρόφιμα στη συντήρηση/κατάψυξη.

Οι λάμπες που χρησιμοποιούνται σε αυτή τη συσκευή πρέπει να είναι ανθεκτικές σε ακραίες φυσικές συνθήκες, όπως θερμοκρασίες κάτω από -20 °C.

## Οδηγός ανεύρεσης βλαβών

### Η συσκευή δεν λειτουργεί.

- Υπάρχει διακοπή ρεύματος.
- Το φως του καλωδίου ρεύματος δεν έχει μπει καλά στην πρίζα.
- Έχει καεί η ασφάλεια.
- Ο θερμοστάτης είναι στη **θέση απενεργοποίησης „OFF”**.

### Οι θερμοκρασίες δεν είναι αρκετά χαμηλές (κόκκινο LED αναμμένο).

- Τα τρόφιμα δεν επιτρέπουν το κλείσιμο της πόρτας.
- Η συσκευή δεν έχει τοποθετηθεί σε σωστή θέση.
- Η συσκευή έχει τοποθετηθεί πολύ κοντά σε πηγή θερμότητας.
- Το κουμπί του θερμοστάτη δεν είναι στη σωστή θέση.

### Υπερβολική συσσώρευση πάγου

- Η πόρτα δεν κλείστηκε κανονικά.

### Δεν λειτουργεί ο εσωτερικός φωτισμός

- Έχει καεί η λάμπα. Αποσυνδέστε τη συσκευή από την πρίζα, βγάλτε τη λάμπα και αντικαταστήστε τη με νέα.

### Τα ακόλουθα δεν αποτελούν βλάβη

- Πιθανοί θόρυβοι και ξεροί ήχοι (κρακ) που προέρχονται από το προϊόν: κυκλοφορία του ψυκτικού μέσου στο σύστημα.

## Θόρυβοι κατά τη λειτουργία

Για να διατηρεί τη θερμοκρασία στη ρυθμισμένη τιμή, ο συμπιεστής της συσκευής ξεκινά περιοδικά τη λειτουργία του.

Οι θόρυβοι που μπορούν να ακουστούν σε μια τέτοια περίπτωση είναι φυσιολογικοί. Οι θόρυβοι μειώνονται όταν η συσκευή φθάσει τη θερμοκρασία λειτουργίας.

Ο βόμβος προέρχεται από το συμπιεστή. Μπορεί να είναι λίγο ισχυρότερος κατά το ξεκίνημα του συμπιεστή.

Οι θόρυβοι φυσαλίδων και γουργουρητού που προέρχονται από το ψυκτικό που κυκλοφορεί στους σωλήνες της συσκευής, είναι κανονικοί θόρυβοι λειτουργίας.

### **Προσοχή!**

Ποτέ μην προσπαθήσετε να επισκευάσετε μόνοι σας τη συσκευή ή τα ηλεκτρικά της μέρη. Οποιαδήποτε επισκευή γίνει από μη εξουσιοδοτημένο άτομο είναι επικίνδυνη για το χρήστη και μπορεί να έχει σαν αποτέλεσμα την ακύρωση της εγγύησης.







Το σύμβολο  στο προϊόν ή στη συσκευασία του δηλώνει ότι δεν επιτρέπεται να πετάξετε το προϊόν αυτό στα κοινά οικιακά απορρίμματα. Αντίθετα θα πρέπει να παραδοθεί στο αρμόδιο σημείο συλλογής για την ανακύκλωση ηλεκτρικών και ηλεκτρονικών συσκευών. Εξασφαλίζοντας τη σωστή απόρριψη του προϊόντος, θα βοηθήσετε στην πρόληψη ενδεχόμενων αρνητικών συνεπειών για το περιβάλλον και την ανθρώπινη υγεία, που αλλιώς θα μπορούσαν να προκληθούν από ακατάλληλο χειρισμό του προϊόντος αυτού ως αποβλήτου. Αν θέλετε να μάθετε περισσότερες λεπτομέρειες σχετικά με την ανακύκλωση αυτού του προϊόντος, απευθυνθείτε στην τοπική σας δημοτική αρχή, στην υπηρεσία αποκομιδής οικιακών απορριμμάτων ή στο κατάστημα όπου προμηθευτήκατε το προϊόν.



## Gratulujemy dokonania mądrego wyboru!

BEKO to jedna z wiodących marek sprzętu AGD w Europie. Produkty naszej marki to dla konsumentów w ponad 100 krajach synonim funkcjonalności, niezawodności i przystępnej ceny. Obecnie już ponad 250 milionów użytkowników urządzeń BEKO potwierdza, że był to mądry wybór.

Opisana tu zamrażarka jest najnowszym modelem urządzeń chłodniczych wchodzących w skład serii produktów BEKO. Została ona zaprojektowana i wyprodukowana zgodnie z międzynarodowymi normami. Przed przystąpieniem do użytkowania prosimy zapoznać się uważnie z instrukcją obsługi. Zastosowanie się do poniższych zaleceń zagwarantuje uzyskanie optymalnego zużycia energii elektrycznej i zapewnienie bezpieczeństwa eksploatacji oraz uchroni przed powstaniem przypadkowych uszkodzeń. Oryginalne części zamienne będą dostępne przez 10 lat od daty zakupu produktu.

 <b>INFORMACJE</b>	
 <p>SUPPLIER'S NAME      MODEL IDENTIFIER → (*)</p>  	<p>Informacje o modelu zapisane w bazie danych produktów można uzyskać, wchodząc na następującą stronę internetową i wyszukując identyfikator modelu (*) znajdujący się na etykiecie efektywności energetycznej.</p> <p><a href="https://eprel.ec.europa.eu/">https://eprel.ec.europa.eu/</a></p>

**Używanie urządzenia przez osoby z fizycznymi sensorycznymi lub mentalnymi ograniczeniami powinno odbywać się tylko pod kontrolą osób odpowiedzialnych za ich bezpieczeństwo. Należy dopilnować, aby dzieci nie używały urządzenia do zabawy.**

### Odzysk starego urządzenia chłodniczego

Jeżeli to urządzenie chłodnicze ma zastąpić urządzenie starsze, to prosimy przeczytać uważnie poniżej podane uwagi.

Stare urządzenia chłodnicze nie są bezużytecznymi odpadkami; usunięcie ich zgodnie z przepisami o ochronie środowiska

naturalnego pozwoli na odzyskanie wielu cenny surowców wtórnych.

Z urządzeniem, którego chcemy się pozbyć należy postąpić w następujący sposób:

- odłączyć je od źródła zasilania;
- odciąć kabel zasilania;
- wymontować wszelkie zamki drzwiowe, aby ochronić dzieci przed zatrzaśnięciem się wewnątrz.

Chłodziarko-zamrażarki zawierają materiały izolacyjne i czynniki chłodnicze, które należy poddać odpowiedniej utylizacji (uzdatnieniu do ponownego użycia). Urządzenie to zawiera czynnik chłodzący R600a, który spełnia wymogi norm ochrony środowiska. Prosimy dopilnować tego, aby nie uszkodzić obiegu chłodniczego i opróżnić z niego czynnik chłodniczy w sposób zgodny z obowiązującymi przepisami.

## Odzysk opakowania

### Ostrzeżenie!

Nie należy trzymać opakowań w zasięgu dzieci. Zabawa ze złożonymi kartonami lub arkuszami plastikowymi niesie ze sobą niebezpieczeństwo uduszenia się dziecka. Urządzenie to zostało zapakowane w sposób wystarczający na czas transportu. Wszystkie materiały pakunkowe zostały wyprodukowane zgodnie z przepisami ochrony środowiska i dlatego mogą być poddane odzyskowi. Prosimy o pomoc w ochronie środowiska naturalnego przez umożliwienie ponownego uzdatniania odpadów wszędzie tam, gdzie jest to możliwe.

### UWAGA!

To urządzenie jest oznaczone zgodnie z Dyrektywą Europejską 2002/96/WE oraz polską Ustawą o zużytych sprzęcie elektrycznym i elektronicznym symbolem przekreślonego kontenera na odpady.



Takie oznakowanie informuje, że sprzęt ten, po okresie jego użytkowania nie może być umieszczany łącznie z innymi odpadami pochodzącymi z gospodarstwa domowego.

Użytkownik jest zobowiązany do oddania go prowadzącym zbieranie zużytego sprzętu elektrycznego i elektronicznego. Prowadzący zbieranie, w tym lokalne punkty zbiórki, sklepy oraz gminne jednostki, tworzą odpowiedni system umożliwiający oddanie tego sprzętu. Właściwe postępowanie ze zużytym sprzętem elektrycznym i elektronicznym przyczynia się do uniknięcia szkodliwych dla zdrowia ludzi i środowiska naturalnego konsekwencji, wynikających z obecności składników niebezpiecznych oraz niewłaściwego składowania i przetwarzania takiego sprzętu.

### WAŻNE!

Przed podłączeniem urządzenia przeczytaj uważnie instrukcję. Zawiera ona niezbędne informacje dotyczące podłączenia, używania oraz pielęgnacji urządzenia. Producent nie podlega odpowiedzialności, jeżeli zasady instrukcji nie są przestrzegane. Trzymaj instrukcję w bezpiecznym i dostępnym miejscu aby w razie potrzeby sięgnąć po nią. Pamiętaj, że może ona później być używana przez kogoś innego.

### UWAGA!

**Urządzenie może być używane tylko zgodnie z przeznaczeniem, w odpowiednim pomieszczeniu, z dala od deszczu, wilgoci**

## Instrukcje transportu i ustawiania

Urządzenie musi być transportowane wyłącznie w pozycji pionowej. W trakcie transportu nie wolno naruszać opakowania. Gdyby jednak zdarzyło się, iż urządzenie było transportowane w pozycji poziomej, to przed uruchomieniem należy pozostawić je w pozycji pionowej - nie uruchamiając, przez co najmniej 4 godzin.

Niezastosowanie się do powyższej instrukcji może spowodować uszkodzenie sprężarki i nie uznanie naprawy gwarancyjnej. Przesuwając, ustawiając lub podnosząc urządzenie nie należy tego robić chwytając za rączki lub skraplacz (umieszczony z tyłu lodówki).

Nie zastosowanie się do tej instrukcji może uszkodzić kompresor i utratę gwarancji.

## Środki ostrożności w trakcie

### Użytkowania

- Nie podłączać urządzenia w przypadku zauważenia usterki.
- Wszelkie naprawy mogą być wykonywane wyłącznie przez autoryzowany serwis.
- Urządzenie należy odłączyć od źródła zasilania podczas odmrażania i czyszczenia. Urządzenie należy odłączać przez wyjęcie wtyczki z gniazdka. Nigdy nie wolno tego robić przez pociąganie za kabel.

- Upewnij się czy urządzenie stoi w odpowiedniej odległości od ściany
- Nie należy nigdy wspinać się na urządzenie lub stawać na jego poprzeczce, klapie, czy półkach.
- Zabronić dzieciom wchodzenia bądź chowania się wewnątrz urządzenia
- W urządzeniu nie wolno używać urządzeń elektrycznych
- Trzymać z daleka od źródeł ciepła (ogrzewania, kuchenek)
- Nie wolno zostawiać otwartej klapy urządzenia na dłużej, niż to jest konieczne do wyjęcia lub włożenia żywności.
- Gdy urządzenie nie jest używane, nie należy pozostawiać w nim żywności.
- W urządzeniu nie wolno przechowywać produktów lub pojemników zawierających palne lub wybuchowe gazy.
- Napoje gazowane (np. napoje bezalkoholowe, woda mineralna oraz szampan) nie powinny być przechowywane w zamrażarce; ich butelki mogą tam eksplodować. Nie należy zamrażać plastikowych butelek.
- Nie wolno nigdy dawać dzieciom lodów prosto z zamrażarki; niska temperatura może spowodować urazy.
- Nie należy dotykać zimnych części metalowych lub wewnętrznych ścianek urządzenia, gdyż mogą one spowodować odmrożenia.
- W celu zabezpieczenia tego urządzenia w trakcie magazynowania i transportu zaopatrzone je w rozpórki pomiędzy drzwiczkami a obudową (z przodu i z tyłu). Rozpórki te usuwa się przed uruchomieniem urządzenia.
- Nadmierne osady lodu należy regularnie usuwać z ramy i koszyków dostarczonym wraz z chłodziarką plastikowym skrobakiem. Do usuwania lodu nie należy używać żadnych przedmiotów metalowych. Osady lodu uniemożliwiają prawidłowe zamykanie drzwiczek.

- Jeżeli urządzenie ma pozostać nie używane przez kilka dni, to nie ma potrzeby, żeby odłączyć je od zasilania. Jednak gdy przerwa ta ma trwać dłużej niż kilka dni, należy postępować w sposób następujący:
  - odłączyć urządzenie od sieci zasilającej;
  - opróżnić zamrażarkę;
  - odszronić i wyczyścić wewnątrz urządzenia;
  - pozostawić otwartą klapę, aby zapobiec powstaniu nieprzyjemnych zapachów.
- W razie uszkodzenia przewodu zasilającego, aby uniknąć niebezpieczeństwa, musi go wymienić producent, jego agent serwisowy lub podobnie wykwalifikowany personel.
- Jeśli twoje urządzenie ma zamek, zamykaj je i trzymaj klucz w bezpiecznym miejscu, poza zasięgiem dzieci. Pozwoli to na uniknięcie sytuacji zatrzaśnięcia dziecka w środku, co może kosztować je życie.

## Montaż

Zakupionego produktu można używać w temperaturze otoczenia od -15 do 43°C. Jeżeli temperatura w pomieszczeniu przekroczy +43°C, to wtedy temperatura wewnątrz urządzenia może wzrosnąć. Urządzenie należy umieścić w odpowiedniej odległości od ściany, z dala od grzejników, kuchenek lub innych źródeł ciepła. Będą one powodować niepotrzebne uruchamianie się całego urządzenia, co prowadzi do większego zużycia energii i skrócenia jego czasu eksploatacji. Jeżeli jest to niemożliwe należy zachować następujące minimalne odległości:

- od kuchni olejnych lub węglowych 100 mm
- od kuchni elektrycznych lub gazowych 150 mm.

Należy zapewnić wolną przestrzeń wokół całego urządzenia w celu uzyskania prawidłowej cyrkulacji powietrza (patrz rys. 2). Dwie poprzeczki dystansowe skraplacza umożliwiające właściwą cyrkulację powietrza należy zamontować w sposób pokazany na rysunku 3 (patrz rys 3).

## Podłączenie do zasilania

Urządzenie jest przeznaczone do pracy przy zasilaniu ~220-240V, 50 Hz. Przed podłączeniem urządzenia do sieci należy upewnić się, czy napięcie, rodzaj prądu i częstotliwość w sieci są zgodne z wartościami podanymi na tabliczce znamionowej urządzenia.

- Informacja na temat parametrów elektrycznych jest podana na tabliczce znamionowej.
- Podłączenie elektryczne musi być w zgodzie z obowiązującymi przepisami.

**\* Uziemienie urządzenia jest obowiązkowe. Producent nie ponosi odpowiedzialności za obrażenia ludzi, zwierząt lub przedmiotów powstałych w wyniku niezastosowania się do wytycznych podłączenia zamieszczonych w instrukcji.**

- Urządzenie jest zaopatrzone w kabel zasilający i wtyczkę z podwójnym uziemieniem dla bezpieczeństwa. Jeżeli gniazdko nie pasuje do wtyczki, poproś specjalistę o zmianę.
- Nie należy podłączać urządzenia za pośrednictwem przedłużaczy elektrycznych.

## Odłączanie

**Urządzenie należy odłączać przez wyjęcie wtyczki z gniazdka. Nigdy nie wolno tego robić przez pociągnięcie za kabel.**

## Uruchamianie

Przed uruchomieniem urządzenia należy wyczyścić jego wnętrze (jak podano w rozdziale "Czyszczenie urządzenia"). Po zakończeniu czyszczenia, urządzenie należy podłączyć do sieci zasilającej, następnie otworzyć drzwi (powinna zaświecić się lampka) i ustawić pokrętkę termostatu w pozycji środkowej. Zielona i czerwona dioda (rys. 5) na panelu muszą się zaświecić. Pozostawić urządzenie uruchomione, lecz puste, przez około 2 godziny. Świeżą żywność można włożyć i zacząć zamrażać po upływie minimum 20 godzin od włączenia.

## Zapoznaj się ze swoim urządzeniem (Rys. 1)

1. Uchwyt drzwi
2. Drzwi
3. Lampka
4. Koszyki
5. Taca
6. Zamek
7. Termostat
8. Blokada do transportu

## Regulacja temperatury

Temperaturę wnętrza należy regulować pokrętką termostatu-Rys. 4 (pozycja „MAX” jest najwyższa). Może się jednak wahać w zależności od takich warunków jego użytkowania, jak: miejsce ustawienia, temperatura w pomieszczeniu, częstość otwierania klapy oraz ilość przechowywanej żywności; zależnie od tych warunków należy odpowiednio ustawiać pokrętkę termostatu. Przy normalnej temperaturze pomieszczenia, czyli poniżej 32°C zaleca się ustawienie pokrętki regulacji termostatu w pozycji środkowej.

## Panel (Rys. 5)

1. Pokrętko termostatu
2. Zielona dioda – sygnalizacja pracy urządzenia.
3. Czerwona dioda – sygnalizacja, iż temperatura wewnątrz zamrażarki jest za wysoka(!). Dioda będzie się świecić od 15 do 45 minut po włączeniu urządzenia do zasilania, a potem powinna się wyłączyć. Następnie, gdy temperatura wewnątrz zamrażarki obniży się odpowiednio, dioda gaśnie.
4. Pomarańczowa dioda LED Orange – aktywowana funkcja szybkiego zamrażania - po ustawieniu pokrętki w pozycji Superfreeze [Szybkie zamrażanie] zapala się pomarańczowa dioda LED, co oznacza, że urządzenie przełączono w tryb "szybkiego zamrażania". Wyjście z tego trybu następuje automatycznie po upływie 50 godzin, po czym urządzenie działa w trybie ekonomicznym, a pomarańczowa dioda gaśnie. Te trzy diody pokazują informację o obecnym trybie zamrażarki.

## Porady odnośnie przechowywania zamrożonej żywności

Zamrażarka jest przeznaczona do zamrażania świeżej żywności oraz do przechowywania mrożonek przez dłuższy okres czasu.

Aby osiągnąć najlepsze rezultaty zamrażania, żywność należy szczelnie opakować.

Materiał opakowania powinien: nie przepuszczać powietrza, być obojętny chemicznie w stosunku do opakowanej żywności, odporny na niskie temperatury, nie nasiąkać płynami, tłuszczem, parą wodną i zapachami oraz powinien być zmywalny. Na opakowania odpowiednie są takie materiały jak folie plastikowe i aluminiowe oraz pojemniki plastikowe, aluminiowe.

### WAŻNE!

- Świeżą żywność należy wkładać do kosza na produkty.
- Nie należy zamrażać jednocześnie dużych ilości żywności. Najlepsze rezultaty w przechowywaniu żywności są osiągane wtedy, gdy jest ona głęboko zamrażana w możliwie jak najkrótszym czasie. Dlatego nie powinno się przekraczać wydajności zamrażania, podanej w Karta Produktu.
- Świeża żywność nie może mieć bezpośredniego kontaktu z żywnością już zamrożoną.
- Produkty spożywcze już zamrożone (gotowe mrożonki) można wkładać od razu do zamrażarki, bez potrzeby regulowania termostatu.
- Jeżeli na opakowaniu nie podano daty zamrożenia, to jako maksymalny okres przechowywania należy ogólnie przyjąć 3 miesiące.
- Nie wolno ponownie zamrażać żadnej rozmrożonej żywności, nawet, gdy jest ona tylko częściowo rozmrożona. Żywność taką należy skonsumentować niezwłocznie lub ugotować i dopiero wtedy - ponownie zamrozić.
- Gazowanych napojów nie należy trzymać w zamrażarce.
- W razie odcięcia prądu, nie należy otwierać urządzenia. Zamrożona żywność nie ulegnie zepsuciu, jeżeli spadek napięcia potrwa krócej niż 36 godzin.

## Zamrażanie z funkcją SuperFrost

- Ustaw pokrętkę w pozycji super frost. Zapali się lampka Superfrost.
- Odczekaj 24 godziny.
- Włóż świeżą żywność do zamrażarki. Aby osiągnąć szybkie zamrożenie, żywność po włożeniu do zamrażarki powinna stykać się ze ściankami wewnętrznymi .
- Funkcja Superfrost automatycznie wyłącza szybkie zamrażanie po 50 godzinach.

### Uwaga !

**Po ustawieniu pokrętki w pozycji SuperFrost sprężarka może się nie załączyć przez kilka minut. Wynika to z działania zintegrowanego przełącznika opóźnienia wzrostu, który służy zwiększeniu trwałości tego urządzenia chłodniczego.**

Funkcji SuperFrost nie należy załączać:

- gdy do zamrażarki wkłada się mrożonki;
- gdy zamraża się do ok. 2 kg świeżej żywności na dobę.

## Rozmrażanie urządzenia

- Zalecamy rozmrażanie urządzenia przynajmniej 2 razy w roku lub gdy warstwa lodu jest nadmiernie gruba.
  - Niewielki osad z szronu jest normalnym zjawiskiem.
  - Wielkość lodowej pokrywy zależy od otaczających warunków oraz częstotliwości otwierania drzwiczek.
  - Zalecamy rozmrażanie kiedy zawartość urządzenia jest niewielka
  - Przed rozmrażaniem ustaw termostat na maksymalne mrożenie aby później rozmrażana żywność zachowała więcej zimna.
- Odłącz urządzenie
- Wyjmij zamrożone jedzenie, pozawijaj je osobno w papier i wstaw do lodówki lub połóż w chłodnym miejscu.
- Wyjmij tacę oddzielającą i umieść ją pod zamrażarką pod rurą odpływową. Wyjmij wtyczkę zabezpieczającą. Woda, która będzie wypływać zbierze się w ten sposób w tacy. Po stopieniu się lodu i wybraniu całej wody wytrzyj suchą ściereczką wnętrze zamrażarki. Włóż z powrotem wtyczkę zabezpieczającą do rury odpływowej (Rys. 6).
- W celu szybszego rozmrożenia zostaw drzwi zamrażarki otwarte.

**Nie wolno używać ostrych narzędzi do usówania lodu.**

**Nie wolno używać suszarki ani innego elektrycznego urządzenia grzewczego w celu rozmrażania.**

## **Czyszczenie wnętrza**

Przed rozpoczęciem czyszczenia należy odłączyć urządzenie od sieci elektrycznej. Czyszczenie urządzenia zaleca się wykonywać po każdym jego odszronieniu. Wnętrze urządzenia należy czyścić letnią wodą z dodatkiem sody amoniakalnej (w stężeniu 1 łyżeczka sody na 4 litry wody); nie wolno nigdy używać mydła, detergentów, benzyny lub acetonu, gdyż mają one nieprzyjemny zapach. Do czyszczenia należy używać wilgotnej gąbki, a do suszenia - miękkiej szmatki.

W trakcie czyszczenia nie należy stosować nadmiaru wody, aby nie przedostała się ona do wnętrza izolacji termicznej, gdyż może to spowodować wydzielanie nieprzyjemnego zapachu. W trakcie czyszczenia prosimy pamiętać o dokładnym wytarciu suchą szmatką uszczelkę drzwi.

## **Czyszczenie z zewnątrz**

Części zewnętrzne należy czyścić gąbką nasączoną ciepłą wodą z mydłem, a następnie miękką suchą szmatką.

Nie należy używać proszków do czyszczenia, silnych detergentów lub narzędzi ściernych.

- Obudowę należy myć gąbką nasączoną ciepłą, namydloną wodą, wycierać miękką i suchą szmatką.
- Po umyciu urządzenia ustawić części na swoim miejscu i podłączyć urządzenie.

## **Wymiana lampki wewnętrznej**

Jeżeli żarówka wypali się odłącz urządzenie z prądu. Zdejmij klosz lampki. Upewnij się że żarówka jest wkręcona. Podłącz ponownie urządzenie do prądu. Jeżeli lampka ciągle nie ziała, zastąp ją inną(model E14-15). Załóż z powrotem klosz.

Lampa (lampy) wykorzystywane w tym urządzeniu nie są przeznaczone do oświetlenia pomieszczeń. Lampa ta ma pomagać użytkownikowi wygodnie i bezpiecznie umieszczać pożywienie w lodówce/zamrażarce. Żarówki używane w urządzeniu muszą wytrzymać ekstremalne warunki fizyczne, jak np. temperatury poniżej -20°C.

## **Rozwiązywanie podstawowych problemów**

### **Urządzenie nie działa**

- Brak zasilania w gniazdku
- Wtyczka nie jest dobrze podłączona
- Przepalony bezpiecznik.
- Termostat jest w pozycji „OFF”

### **Temperatura nie jest wystarczająco niska(czerwona lampka).**

- Jedzenie blokuje domknięcie drzwi.
- Urządzenie zostało nieprawidłowo ustawione.
- Urządzenie zostało ustalone w pobliżu źródła ciepła
- Termostat nie jest ustawiony w odpowiedniej pozycji

### **Nadmierne narastanie lodu**

- Drzwiczki nie zostały zamknięte prawidłowo.

### **To nie są problemy:**

- Pomrukiwania i trzaski wydobywając się z urządzenia: spowodowane cyrkulacją czynnika chłodniczego.

### **Lampka wewnątrz nie działa**

- Żarówka jest przepalona. Wyjmij żarówkę i zastąp ją nową.

### **Dźwięki wydawane podczas operacji**

Urządzenie podczas pracy wydaje różne dźwięki – w większości są to normalne dźwięki słyszalne podczas prawidłowego funkcjonowania urządzenia.

#### **Normalne dźwięki**

- „Mruczenie” sprężarki podczas pracy. Głośniejszy dźwięk może być słyszany podczas zatrzymywania i uruchamiania się sprężarki.
- Bulgotanie, pomruk lub trzaski - spowodowane przez czynnik chłodzący przepływający przez system chłodzenia.
- "Kliknięcie" - może być słyszane podczas włączania lub wyłączenia silnika elektrycznego przez termostat.

### **Ostrzeżenie !!**

Nie wolno nigdy próbować samemu naprawiać urządzeń elektrycznych. Wszelkie naprawy wykonywane (oprócz czynności opisanych poniżej w tabeli) przez osoby nieuprawnione są niebezpieczne dla użytkownika i powodują utratę uprawnień gwarancyjnych.

## Gwarancja jakości

Twój produkt marki BEKO posiada gwarancję jakości udzieloną przez Beko S.A z siedzibą w Warszawie ul. Puławska 366, 02-819 Warszawa (dalej Gwarant).

Gwarancja jakości udzielana jest wyłącznie na produkty marki BEKO wprowadzane do obrotu na terytorium Rzeczypospolitej Polskiej przez Gwaranta. Termin gwarancji wynosi 24 miesiące od daty zakupu produktu. Oświadczenie gwarancyjne określające warunki gwarancji znajdziesz na stronie internetowej [www.beko.pl](http://www.beko.pl) w sekcji serwis.

Warunkiem wykonywania uprawnień z gwarancji jest przedstawienie dowodu zakupu produktu lub zarejestrowanie produktu na stronie [www.beko.pl](http://www.beko.pl) w sekcji serwis .

## Zarejestruj swój produkt.

Załącz konto oraz zarejestruj teraz swój produkt marki BEKO objęty gwarancją na naszej stronie internetowej [www.beko.pl](http://www.beko.pl) w sekcji serwis. Dzięki temu nie będziesz musiał się martwić w sytuacji gdy zgubisz dowód zakupu. Ponadto będziesz miał możliwość otrzymania oświadczenia gwarancyjnego w postaci „cyfrowej karty gwarancyjnej”.

## Obsługa klienta – infolinia 22 250 14 14

W celu zgłoszenia reklamacji lub usterki produktu marki BEKO prosimy o kontakt telefoniczny z infolinią . Nasi konsultanci pomogą ci rozwiązać problem lub skierują do właściwego serwisu BEKO.

Infolinia czynna jest 7 dni w tygodniu od 8.00 do 20:00.

\* Koszt połączenia jak za połączenie lokalne (z telefonu stacjonarnego) lub według stawek operatora sieci komórkowej.



Podpis i pieczęć instalatora (z numerem uprawnień) w przypadku montażu urządzeń gazowych lub płyt i piekarników elektrycznych

**Aby otrzymać więcej informacji dotyczących serwisu BEKO np. gdzie kupić części zamienne lub akcesoria należy odwiedzić stronę internetową [www.beko.pl](http://www.beko.pl) i wybrać zakładkę serwis.**

## Čestitamo vam za vašo izbiro!

Zamrzovalna skrinja, ki ste jo kupili, je ena izmed izdelkov iz serije izdelkov BEKO ter predstavlja harmonično združenje tehnologije hlajenja z estetskim videzom. Ima novo in privlačno obliko ter je zgrajena po evropskih in državnih standardih, kar zagotavlja njeno delovanje in varnost. Hkrati pa je uporabljen hladilni sistem R600a okolju prijazen in nima negativnih učinkov na ozonski plašč.

Za pravilno uporabo vašega zamrzovalnika vam svetujemo, da si previdno preberete informacije v teh navodilih.

## Nasveti za recikliranje vaše stare naprave

Če bo kupljena naprava zamenjala vašo staro napravo, je treba upoštevati nekaj vidikov.

Vaša stara naprava ni odpadek brez vrednosti. Ob tem, da njeno uničenje ohranja okolje, prav tako omogoča obnovitev pomembnih surovin.

Onesposobite svojo staro napravo na naslednji način:

- izklopite napravo iz elektrike;
- odstranite napajalni kabel (odrežite ga);
- odstranite morebitne ključavnice in preprečite, da bi se otroci med igranjem zaklenili noter ali se poškodovali.

Zamrzovalna skrinja vsebuje izolacijske materiale in hladilna sredstva, ki zahtevajo pravilno recikliranje.

Originalne nadomestne dele zagotavljamo 10 let od dneva nakupa izdelka.



### INFORMACIJE



# ENERG



SUPPLIER'S NAME

MODEL IDENTIFIER

(\*)

A

A

Do informacij o modelu, ki so shranjene v zbirki podatkov o izdelkih, lahko pridete tako, da obiščete naslednje spletno mesto in poiščete identifikator modela (\*), ki je naveden na energijski nalepki.

<https://eprel.ec.europa.eu/>

**Uporaba te naprave ni namenjena osebam s slabšimi fizičnimi, senzornimi ali duševnimi zmožnostmi ter osebam, ki nimajo potrebnih izkušenj in znanja, razen če so prejele navodila za uporabo ali so pod nadzorom osebe, ki je odgovorna za njihovo varnost.**

**Otroci se ne smejo igrati z napravo.**



## Recikliranje embalaže

### **OPOZORILO!**

Otroci se ne smejo igrati z embalažo ali njenimi deli. Obstaja nevarnost zadušitve z valovito lepenko ali s plastičnim trakom.

Da je naprava dostavljena nepoškodovana, jo zavarujemo s primerno embalažo. Vsi materiali embalaže so združljivi z okoljem in primerni za recikliranje. Varujte okolje in nam pomagajte reciklirati embalažo.

### **POMEMBNO!**

Pred uporabo naprave, previdno in v celoti preberite ta navodila. Vsebujejo pomembne informacije glede priprave, uporabe in vzdrževanja naprave.

Proizvajalec ni odgovoren, če teh navodil ne upoštevate. Hranite navodila na varnem in vidnem mestu, kjer jih lahko čim prej uporabite. Pozneje so lahko uporabna še za drugega uporabnika.

### **POZOR!**

Napravo lahko uporabljate samo za določene namene (gospodinjstva raba) in na primernih območjih, brez dežja, vlage ali drugih vremenskih vplivov.

## Navodila za prevoz

Če se le da, je napravo treba prevažati v navpičnem položaju. Med prevozom mora biti embalaža v brezhibnem stanju.

Če je bila naprava med prevozom dana v vodoravni položaj (kot kažejo oznake na embalaži), je priporočljivo, da pred uporabo počiva 4 ur, da se ponovno nastavi tok hlajenja.

Neupoštevanje teh navodil lahko pripelje do okvare motornega kompresorja in preklica njegove garancije.

## Opozorila in splošni nasveti

- Če ste zasledili napako, naprave ne priklaplajte.
- Popravila lahko izvede samo usposobljeno osebje.
- Izklopite napravo iz napetosti, ko:
  - popolnoma odtajate napravo;
  - čistite napravo.

### **Ko izklapljate napravo, povlecite za vtič in ne za kabel.**

- Zagotovite, da bo med napravo in steno, pred katero stoji, čim manj prostora.
- Ne obešajte se na vrata naprave.
- Otrokom ne dovolite, da se igrajo z napravo.
- Za odtajanje notranjosti zamrzovalnika nikoli ne uporabljate električnih naprav.
- Naprave ne uporabljajte v bližini naprav za ogrevanje, kuhalnikov ali drugih virov toplote in ognja.
- Zamrzovalnika ne puščajte odprtega dlje kot je treba, ko vanj dajete hrano in jo jemljete ven.
- Ne puščajte v napravi hrane, če naprava ne deluje.
- V zamrzovalniku ne shranjujte izdelkov, ki vsebujejo vnetljive ali eksplozivne pline.
- V zamrzovalniku ne shranjujte pijač z mehurčki (sokovi, mineralna voda, šampanjec itd.), saj lahko plastenka eksplodira. Ne zamrzujte pijač v plastenkah.
- Kock ledu ali sladoleda ne jejte takoj po tem, ko jih vzamete iz zamrzovalnika, saj lahko povzročijo ozeblino.
- Z mokrimi rokami se nikoli ne dotikajte kovinskih delov ali zamrznjene hrane, saj lahko vaše roke hitro zamrznejo na zelo mrzli površini.
- Med skladiščenjem in prevozom naprave poskrbite za njeno varnost in uporabite distančnike med vrati in predalnikom (na sprednji in zadnji strani). Pred uporabo distančnike odstranite.

- Odvečen led na okvirju in košari je treba s priloženim plastičnim strgalom redno odstranjevati. Za odstranjevanje ledu ne uporabljajte kovinskih delov. Zaradi prevelike količine ledu se vrata ne zapirajo pravilno.
- Če naprave ne uporabljate nekaj dni, je ni priporočljivo izklopiti. Če je ne uporabljate dalj časa, naredite naslednje:
  - izključite napravo;
  - izpraznite zamrzovalnik;
  - odmrznite in očistite ga;
  - pustite vrata odprta, da se ne pojavijo neprijetne vonjave.
- Če je napajalni kabel poškodovan, ga mora zamenjati proizvajalec, njegov servis ali podobno usposobljene osebe, da se izognete nevarnosti.
- Če ima vaša naprava ključavnico, jo zaklenite in shranite ključ na varnem mestu, izven dosega otrok. Če želite odvreči napravo s ključavnico, jo onesposobite. To je zelo pomembno, saj se izognete, da bi se otroci ujeli v napravo in tako ogrozili svojo varnost.

## Priprava

Ta izdelek je oblikovan za delovanje v prostoru s temperaturo med  $-15$  in  $+43^{\circ}\text{C}$ . Če je temperatura prostora nad  $+43^{\circ}\text{C}$ , se lahko zviša tudi temperatura v napravi.

Napravo postavite daleč stran od vseh virov toplote in ognja. Če napravo postavite v toplo sobo, jo izpostavite sončnim žarkom ali kakšnemu drugemu viru toplote (ogrevalniki, kuhalniki, pečice), bo poraba energije večja in življenjska doba izdelka krajša.

- Upoštevajte naslednje najmanjše razdalje:
  - 100 cm od kuhalnika na premog ali olje;
  - 150 cm od električnega in plinskega kuhalnika.

- Zagotovite prost pretok zraka okoli naprave, kot prikazuje slika 2. Na kondenzator (na zadnji strani) namestite priložene distančnike. (slika 3).
- Napravo položite na raven in suh prostor z dobrim zračenjem. Namestite priložene dodatke.

## Električna povezava

Vaša naprava deluje pri enofazni napetosti 220-240V/50 Hz. Preden priklopite napravo, se prepričajte, da vsi parametri glavnega električnega omrežja v vašem gospodinjstvu (napetost, tip toka, frekvenca) ustrezajo delujočim parametrom naprave.

- Podatki o napajalni napetosti in absorbirani moči se nahajajo na nalepki na zadnji strani zamrzovalnika.
- Električna napeljava mora ustrezati zahtevam zakona.
- **Ozemljitev naprave je obvezna. Proizvajalec ne odgovarja za kakršne koli poškodbe ljudi, živali ali dobrin, ki so nastale zaradi neupoštevanja določenih pogojev.**
- Zaradi varnosti je naprava opremljena s kablom in vtikačem (evropski tip, označen z 10/16A) z dvojnimi ozemljitvenimi stikom za varnost. Če vtičnica ni istega tipa kot vtikač, prosite specializiranega električarja, da ga zamenja.
- Ne uporabljajte podaljškov ali večnamenskih prilagojevalnikov.

## Izklapljanje

Napravo izklopite tako, da odstranite vtikač iz vtičnice ali iz stikala z dvema poloma, ki se nahaja pred vtičnico.

## Delovanje

Pred uporabo očistite notranjost naprave (glejte poglavje »Čiščenje«).

Po čiščenju vklopite napravo in nastavite gumb za termostat na sredino. Zelena in rdeča svetleča dioda na signalni plošči morata zasvetiti. Naprava naj deluje približno 2 uri, preden vanjo spravite hrano.

Svežo hrano lahko zamrznete po najmanj 20 urah delovanja.

## Opis naprave

(Slika 1)

1. Kljuka
2. Vrata
3. Ohišje luči
4. Košare
5. Pladenj
6. Ohišje ključavnice
7. Ohišje termostata
8. Distančnik za prevoz

## Delovanje zamrzovalnika

### Nastavitev temperature

Temperatura se nastavi s pomočjo gumba na termostatu (slika 4), pri tem položaj »MAX« predstavlja najvišjo temperaturo.

Dosežena temperatura se razlikuje glede na pogoje uporabe, kot so npr.: položaj naprave, temperatura prostora, pogostost odpiranja vrat, preobilno polnjenje zamrzovalnika s hrano. Glede na te dejavnike se položaj gumba na termostatu spreminja. Če je temperatura prostora okoli 32°C, se bo termostat nastavil na srednji položaj.

**Sistem signaliziranja** se nahaja na sprednji strani zamrzovalnika (slika 5).

Vključuje:

1. Nastavitveni gumb na termostatu – nastavi temperaturo v notranjosti.
2. Zelena dioda – kaže, da se naprava napaja z električno energijo.
3. Rdeča dioda – napaka – zasveti, če je temperatura v zamrzovalniku previsoka. Dioda bo svetila 15-45 minut po začetku delovanja zamrzovalnika, nato se mora ugasniti. Če dioda sveti med delovanjem, je prišlo do napake.
4. Oranžna lučka LED – vklopljena funkcija za hitro zamrzovanje – če gumb nastavite na položaj »Superfreeze«, zasveti oranžna luč, kar pomeni, da je naprava v načinu »hitrega zamrzovanja«. Ta način se samodejno izklopi po 50 urah, na kar naprava deluje v varčnem načinu oranžna lučka pa ugasne.

Tri diode dajejo podatke o načinu delovanja zamrzovalnika.

## Nasveti za shranjevanje hrane

Zamrzovalnik je namenjen za daljše shranjevanje zamrznjene hrane kot tudi za zamrzovanje sveže hrane.

Eden od osnovnih elementov za uspešno zamrzovanje je embalaža.

Osnovi pogoji, ki jih mora imeti embalaža, so: biti mora nepropustna za zrak, ne sme vplivati na hrano, biti mora odporna na nizke temperature, tekočine, maščobo, vodno paro, vonjave in mora se dati čistiti.

Te pogoje izpolnjujejo naslednje embalaže: plastični ali aluminijasti film, plastična ali aluminijasta posoda, kozarci iz povoskane lepenke ali plastični kozarec.

### **POMEMBNO!**

- Za zamrzovanje sveže hrane uporabite košare, ki so priložene napravi.
- Ne dajajte v zamrzovalnik prevelike količine hrane naenkrat. Kakovost hrane se najboljše ohrani, če je ta globoko zamrznjena v čim krajšem času. Zato ni priporočljivo preseči zmoglosti zamrzovanja naprave, ki je točno določena na »IZDELKA DOKUMENT«.
- Sveža hrana ne sme priti v stik z že zamrznjeno hrano.
- Če ste kupili že zamrznjeno hrano, jo lahko spravite v zamrzovalnik brez nastavljanja termostata.
- Če datum zamrzovanja ni omenjen na embalaži, vzemite za osnovno merilo obdobje največ treh mesecev.
- Hrane, tudi delno odmrznjene, ne smete ponovno zamrzniti. Treba jo je takoj uporabiti ali skuhati in nato ponovno zamrzniti.
- Pijače z mehurčki se v zamrzovalniku ne bodo ohranile.
- V primeru izpada elektrike, ne odpirajte vrat naprave. Zamrznjena hrana ne bo prizadeta, če izpad traja manj kot 36 ur.

### **Zamrzovanje s funkcijo »Superfrost«**

- Nastavite gumb na položaj za super zamrzovanje. Vklupi se lučka »Superfrost«.
- Počakajte 24 ur.
- Sveža živila postavite v zamrzovalnik. Da bi živila hitro zamrznila, jih morate ob namestitvi v zamrzovalnik postaviti v stik z notranjimi stenami.

- Med delovanjem funkcije »Superfrost« se hitro zamrzovanje po 50 urah samodejno izklopi.

### **Pomembno**

**Ko gumb nastavite na položaj »Superfrost«, se kompresor morda nekaj minut ne bo vklopil. To je posledica vgrajenega stikala za zamik dviga temperature, ki podaljšuje življenjsko dobo naprave.**

Funkcije »Superfrost« ne vklopite:

- ko v zamrzovalniku shranjujete zamrznjena živila;
- ko dnevno zamrznete do pribl. 2 kg svežih živil.

### **Odtajanje naprave**

- Priporočamo, da odtajate zamrzovalnik vsaj dvakrat na leto ali ko je debelina plasti ledu prevelika.
- Nastajanje ledu je normalen pojav.
- Količina in hitrost nastajanja ledu je odvisna od prostorskih pogojev in pogostosti odpiranja vrat zamrzovalnika.
- Priporočamo, da napravo odtajate, ko je količina zamrznjene hrane najmanjša.
- Pred odtajanjem nastavite gumb na termostatu na višji položaj, da se hrana shrani bolj mrzla.
- Izključite napravo.
- Odstranite zamrznjeno hrano, jo zavijte v več plasti papirja in jo postavite v hladilnik ali v hladen prostor.
- Vzemite ploščo za ločevanje in jo postavite v zamrzovalnik v smeri kapalne cevi. Odstranite zapiralni čep. Voda se bo zbirala na posebni pladenj (plošča za ločevanje). Ko se led odtali in voda odteče, obrišite s krpo ali gobo in pustite, da se dobro posuši. Vrnite zapiralni čep na njegovo mesto. (Slika 6)
- Za hitrejše odtajanje pustite vrata odprta.
- Za odstranjevanje ledu ne uporabljajte ostrih kovinskih delov.**
- Za odtajanje ne uporabljajte sušilnikov za lase ali drugih električnih naprav za segrevanje.**

## Notranje čiščenje

Pred začetkom čiščenja, izklopite napravo iz električnega napajanja.

- Napravo je priporočljivo čistiti po odtajanju.
- Notranjost očistite z mlačno vodo, kateri ste dodali nekaj nevtralnega čistilnega sredstva. Ne uporabljajte sredstev, ki puščajo močan vonj, kot so milo, pralna sredstva, bencin ali aceton.
- Obrišite z moko gobo in posušite z mehko krpo.

Pri tem ne uporabljajte preveč vode, saj se lahko izlije v toplotno izolacijo naprave in povzroči neprijetne vonjave.

Ne pozabite s čisto krpo očistiti tudi tesnila na vratih, še posebej pod rebri.

## Zunanje čiščenje

- Zunanost zamrzovalnika očistite z gobo, namočeno v toplo milnico, jo obrišite z mehko krpo in pustite, da se posuši.
- Zunanje dele hladilnega sistema (motorni kompresor, kondenzator, cev za povezavo) očistite z mehko krtačko ali s sesalnikom. Pri tem pazite, da ne poškodujete cevi ali izključite kablov.

**Ne uporabljajte čistilnih ali abrazivnih sredstev.**

- Po čiščenju postavite dodatke na njihovo mesto in vključite napravo.

## Zamenjava notranje žarnice

Če žarnica pregori, izključite napravo iz električnega napajanja. Odstranite okrov žarnice. Prepričajte se, da je luč žarnica privita. Ponovno vključite napravo. Če luč še vedno ne sveti, jo zamenjajte z drugo, model E14-15W. Privijte okrov žarnice na svoje mesto.

Lučka, uporabljena v tej napravi, ni primerna za razsvetljavo prostorov v gospodinjstvu.

Namembnost te lučke je pomagati uporabniku, da lahko daje živila v hladilnik / zamrzovalnik na varen in udoben način.

Luči, uporabljene v tej napravi, morajo prenesti ekstremne fizične pogoje, kot so temperature pod -20°C.

## Vodič za iskanje napak

**Naprava ne deluje.**

- Napaka pri napajanju.
- Vtikač na napajalnem kablu ni dobro vstavljen v vtičnico.
- Varovalka je pregorela.
- Termostat je na **položaju »OFF«**.

**Temperatura ni dovolj nizka** (sveti rdeča dioda).

- Hrana preprečuje zapiranje vrat.
- Naprava ni pravilno postavljena.
- Naprava je postavljena preblizu toplotnega vira.
- Gumb na termostatu ni na pravem položaju.

**Pretirano nastajanje ledu**

- Vrata niso pravilno zaprta.

**Notranja luč ne deluje**

- Žarnica je pregorela. Izklopite napravo iz napeljave, odstranite žarnico in jo zamenjajte z novo.

**Naslednje napake niso dejanske napake:**

- Zvoki in hrup, ki prihaja iz naprave: kroženje hladila v sistemu.

### Hrup med delovanjem

Da bi temperatura ostala takšna, kot ste jo nastavili, se mora kompresor naprave občasno vključiti.

Hrup, ki se ob tem sliši, je povsem normalen. Hrup se zmanjša, ko naprava doseže temperaturo delovanja.

Kompresor oddaja brneči zvok. Ob vklopu kompresorja lahko postane zvok močnejši.

Šumenje in kлокotanje, ki ga povzroča kroženje hladila v napravi, je povsem normalen pojav pri delovanju.

### **Opozorilo!**

Naprave ali njenih električnih delov nikoli ne popravljajte sami. Popravila, ki jih izvede nepooblaščen oseba, so nevarna za uporabnika in pomenijo preklic garancije.



Če se na izdelku ali embalaži nahaja znak,  to pomeni, da z izdelkom ne smete ravnati tako kot z ostalimi gospodinjskimi odpadki. Napravo morate oddati na primernem zbirališču za recikliranje električnih in elektronskih naprav. Nepravilno odlaganje izdelka lahko pripelje do negativnih učinkov na okolje in zdravje ljudi, kar pa lahko preprečite s pravilnim odlaganjem vaše stare naprave. Za podrobne informacije o recikliranju tega izdelka se obrnite na lokalni mestni urad, komunalno službo ali trgovino, kjer ste izdelek kupili.

## Čestitamo na Vašem izboru!

Hladnjak koji ste kupili je jedam od proizvoda tvrtke BEKO i predstavlja uravnoteženi spoj tehnike zamrzavanja i estetskog izgleda. Ima novi i atraktivni dizajn i građen je prema europskim i državnim standardima koji jamče njegov rad i sigurnosne osobine. U isto vrijeme, tvar za hlađenje, R600a, ne šteti okolišu i ozonski omotač.

Da biste dobili najbolje od Vašeg hladnjaka, savjetujemo Vam da pažljivo pročitate informacije koje su dane u ovim uputama.

### Savjeti za reciklažu starog aparata

Ako vaš novi kupljeni uređaj zamjenjuje stari uređaj, morate imati na umu nekoliko aspekata:

Stari aparati nisu bezvrijedno smeće. Njihovo odlaganje, uz čuvanje okoliša, omogućava reciklažu važnih sirovina.

Onemogućite Vaš stari uređaj:

- isključite uređaj iz struje;
- uklonite strujni kabel (prerežite ga);
- uklonite eventualne brave na vratima da biste spriječili da se djeca zaglave unutra dok se igraju i ugrize život.

Uređaji za zamrzavanje sadrže izolacijski materijal i tvari za zamrzavanje kojim treba odgovarajuća reciklaža.

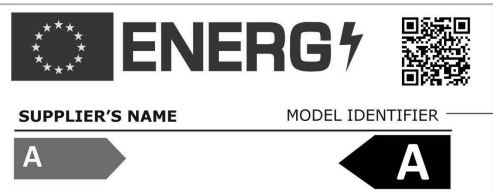
<b>i</b> <b>PODACI</b>	
 <p><b>SUPPLIER'S NAME</b>      <b>MODEL IDENTIFIER</b> → (*)</p> <p><b>A</b>      <b>A</b></p>	<p>Podaci o modelu pohranjeni u bazi podataka o proizvodu mogu se dobiti unosom sledeće mrežne stranice i pretragom po identifikacionom broju vašeg modela (*) koji se nalazi na oznaci potrošnje električne energije.</p> <p><a href="https://eprel.ec.europa.eu/">https://eprel.ec.europa.eu/</a></p>

**Uređaj ne smiju koristiti osobe smanjenjih fizičkih, osjetilnih ili mentalnih sposobnosti, te osobe koje nemaju dovoljno iskustva i znanja, osim ako su pod nadzorom ili ih je uporabi proizvoda poučila osoba odgovorna za njihovu sigurnost. Djecu je potrebno nadzirati kako se ne bi igrala uređajem.**

## Reciklaža pakiranja

### Upozorenje!

Nemojte dopustiti djeci da se igraju s pakiranjem ili njegovim dijelovima. Postoji opasnost od gušenja ambalažom od valovitog kartona i plastičnom folijom.

Da Vam bio dostavljen u dobrom stanju, uređaj je zaštićen odgovarajućim pakiranjem. Svi materijali pakiranja ne štete okolišu i mogu se reciklirati. Molimo pomozite nam sa reciklažom pakiranja i zaštitom okoliša!

### VAŽNO!

Prije stavljanja uređaja u pogon, pažljivo i u potpunosti pročitajte ove upute. One sadrže važne informacije koje se tiču instalacije, uporabe i održavanja uređaja. Proizvođač je oslobođen odgovornosti ako se ne budete pridržavali informacija sadržanih u ovom dokumentu. Držite upute na sigurnom da biste lako mogli do njih u slučaju da vam zatrebaju. Također ih kasnije može koristiti drugi korisnik.

### PAŽNJA!

Uređaj se mora koristiti samo za predviđenu svrhu (uporaba u kućanstvu), u odgovarajućim područjima, zaštićen od kiše, vlage ili drugih vremenskih utjecaja.

## Upute za prijevoz

Uređaj se, koliko god je to moguće, treba prevoziti u uspravnom položaju. Pakiranje za vrijeme transporta mora biti u savršenom stanju.

Ako je za vrijeme transporta uređaj bio postavljen horizontalno (samo prema oznakama na pakiranju), savjetuje se da se uređaj prije stavljanja u pogon ostavi da miruje 4 sata da bi se dozvolilo da se sklop hladnjaka slegne.

Nepridržavanje ovih pravila može prouzročiti kvar kompresora motora i povlačenje jamstva.

## Upozorenja i opći savjeti

- Ne uključujte aparat u struju ako ste primijetili grešku.
- Popravke moraju vršiti samo kvalificirane osobe.
- U sljedećim situacijama, molimo isključite uređaj iz struje:
  - kad potpuno odleđujete uređaj;
  - kad čistite uređaj.

### Da biste isključili uređaj iz struje, vucite za utikač, ne za kabel!

- Osigurajte minimalni prostor između uređaja i zida na koji je uređaj naslonjen.
  - Ne penjite se na uređaj.
  - Ne dopustite djeci da se igraju s uređajem ili u uređaju.
  - Nikada ne koristite električne aparate u hladnjaku za odmrzavanje.
  - Ne koristite uređaj blizu uređaja za grijanje, štednjaka ili drugih izvora topline i vatre.
  - Ne ostavljajte uređaj otvoren dulje nego je to potrebno da biste ostavili ili izvadili hranu.
  - Ne ostavljajte hranu u uređaju ako ne radi.
  - Ne stavljajte unutra proizvode koje sadrže zapaljive ili eksplozivne plinove.
  - Ne držite gazirana pića (sok, mineralnu vodu, pjenušac, itd.) u škrinji. boca može eksplodirati! Ne zamrzavajte pića u plastičnim bocama.
  - ne jedite led ili sladoled odmah nakon što ste ih izvadili iz škrinje jer mogu prouzročiti ozljede slične opeklinama.
  - Nikada ne dirajte hladne metalne dijelove mokrim rukama jer se Vaše mokre ruke mogu brzo zamrznuti na jako hladnim površinama.
  - Za uporabu aparata tijekom skladištenja i transporta, dostavljeni su graničnici između vrata i ormara (na prednjoj i stražnjoj strani). Graničnici se trebaju ukloniti prije uključivanja uređaja.
  - Pretjerane nakupine leda na okviru i košarama treba redovito uklanjati pomoću dostavljenog plastičnog strugača. Ne koristite bilo kakve metalne predmete za uklanjanje leda.
- Prisutnost ovih nakupina leda onemogućava pravilno zatvaranje vrata.



- Ako nekoristite uređaj nekoliko dana, ne savjetuje se da ga isključite. Ako ga ne koristite dulje vrijeme, molimo napravite sljedeće:
  - isključite uređaj iz struje;
  - ispraznite škrinju;
  - odmrznite ga i očistite;
  - ostavite vrata otvorena da bi spriječili stvaranje neugodnih mirisa.
- Ako je kabel napajanja oštećen, mora ga zamijeniti proizvođač, njegov serviser ili jednako kvalificirana osoba da bi se izbjegla opasnost.
- Ako Vaš uređaj ima bravu za zaključavanje, držite ga zaključanim i spremite ključ na sigurno mjesto, van dohvata djece. Ako odlažete uređaj s bravom za zaključavanje, pazite da je onesposobljena. Vrlo je važno to napraviti da bi se spriječilo da se djeca ne zaglave unutra, zbog čega bi mogla poginuti.

## Instalacija

Ovaj uređaj je dizajniran za rad pri temperaturi okoline između  $-15^{\circ}\text{C}$  i  $+43^{\circ}\text{C}$ . Ukoliko je temperatura okoline iznad  $+43^{\circ}\text{C}$ , može se povisiti temperatura unutar uređaja.

Uređaj postavite što dalje od bilo kakvih izvora topline i vatre. Postavljanje u toplu sobu, direktno izlaganje sunčevoj svjetlosti ili blizu izvora topline (grijalice, štednjaci, pećnice), može povećati potrošnju energije i smanjiti vijek trajanja proizvoda.

- Molimo održavajte sljedeće minimalne udaljenosti:
    - 100 cm od štednjaka na ugljen ili ulje;
    - 150 cm od električnih i plinskih štednjaka.
  - Osigurajte slobodan protok zraka oko uređaja, poštujući udaljenosti prikazane u Dijelu 1
- Spajajte dostavljene dijelove za održavanje prostora na kondenzator (na stražnjoj strani). (Slika 3)
- Stavite uređaj na savršeno ravno, suho i dobro prozračeno mjesto.
- Spojite dostavljene dodatke.

## Električno spajanje

Vaš aparat je namijenjen uporabi pri jednofaznoj struji od 220-240V/50 Hz. Prije uključivanja uređaja, molimo pazite da se parametri struje u vašoj kući (napon, vrsta struje, frekvencija) slažu s radnim parametrima uređaja.

- Informacije koje se tiču napona struje i potrošnje snage su dane na oznaci koja se nalazi na stražnjoj strani škrinje.
- Električne instalacije moraju udovoljavati zakonskim uvjetima.
- **Uzemljenje uređaja je obvezatno. Proizvođač nije odgovoran ni za kakvu štetu nad osobama, životinjama ili stvarima koje mogu biti posljedica nepridržavanja određenih uvjeta.**
- Uređaj je opremljen kabelom i utikačem (europski tip, označen 10/16 A) s dvostrukim kontaktom uzemljenja zbog sigurnosti. Ako utičnica nije iste vrste kao utikač, molimo zatražite od kvalificiranog električara da ga zamijeni.
- Ne koristite produžne kabele ili višestruke adaptere.

## Isključivanje

Isključivanje mora biti moguće isključenjem iz utičnice pomoću prekidača s dva pola koji se stavlja ispred utičnice.

## Rad

Prije stavljanja u pogon, očistite unutrašnjost uređaja (vidite poglavlje „Čišćenje”)

Nakon završetka ove operacije, molimo ponovno uključite uređaj u struju, prilagodite gumb termostata na srednji položaj. Zelena i crvena LED svjetla moraju svijetliti. Ostavite uređaj da radi otprilike 2 sata bez stavljanja hrane unutra.

Zamrzavanje svježe hrane je moguće nakon 20 minuta rada.

## Opis uređaja

(Slika 1)

1. Drška vrata
2. Vrata
3. Kućište svjetla
4. Košare
5. Pladanj
6. Kućište brave
7. Kutija termostata
8. Dio za održavanje razdaljine za transport

## Rad škrinje

### Postavljanje temperature

Temperatura škrinje se prilagođava gumbom montiranim na termostatu (slika. 4), položaj „MAX” je najniža temperatura.

Postignute temperature se mogu razlikovati prema uvjetima uporabe, kao što su: mjesto na kojem uređaj stoji, temperatura okolinom, učestalost otvaranja vrata, količina punjenja hranom. Položaj gumba termostata će se mijenjati prema ovim faktorima. Obično, ako je na primjer temperatura okoline 32°C, termostat će biti prilagođen na srednji položaj.

### Signalni sustav se nalazi na prednjem dijelu škrinje (Slika 5)

On uključuje:

1. Gumb za prilagođavanje termostata – podešavanje unutarnje temperature.
2. zelena LED lampica - pokazuje da uređaj prima struju.
3. crvena LED lampica – svijetli ako je temperatura u škrinji previsoka. LED lampica će svijetliti oko 15-45 minuta nakon uključivanja uređaja, nakon toga se mora isključiti. Ako se LED lampica uključi za vrijeme rada, to znači da je došlo do kvara.
4. Narančasti gumb – brzo zamrzavanje – pritiskom na narančasti gumb, on se uključuje i pokazuje da je uređaj započeo s načinom rada „brzo zamrzavanje”. Izlazak iz tog načina rada se vrši ponovnim pritiskom na gumb, i narančasto svjetlo će se isključiti.

Tri LED lampice pružaju informacije o načinu rada škrinje.

## Savjeti za čuvanje hrane

Škrinja je zamišljena za čuvanje smrzbute hrane dulje vrijeme, kao i za smrzavanje svježe hrane.

Jedan od glavnih elemenata za uspješno zamrzavanje je pakiranje.

Glavni uvjeti koje pakiranje mora zadovoljavati su sljedeći: da ne propušta zrak, da bude inertno prema pakiranoj hrani, da bude otporno na niske temperature, da bude otporno na tekućine, masnoću, vodenu paru, mirise i da se može prati.

Ove uvjete zadovoljavaju sljedeće vrste pakiranja: plastične i aluminijske folije, plastične i aluminijske vrećice, čaše od kartona premazane voskom ili plastične čaše.

### **VAŽNO!**

- Za zamrzavanje svježe hrane, molimo koristite dostavljene košare za uređaj.
- Ne stavljajte u škrinju velike količine hrane odjednom. Kvaliteta hrane se najbolje očuva ako se duboko smrzne čim prije. Zato se savjetuje da ne prijeđete kapacitet zamrzavanja uređaja naveden u „PRODUCT FICHE“. Da biste smanjili vrijeme zamrzavanja, pritisnite gumb za „brzo zamrzavanje“.
- Svježa hrana ne smije doći u kontakt s hranom koja je već zamrznuta.
- Smrznuta hrana koju ste kupili se može staviti u škrinju bez podešavanja termostata.

Ako na pakiranju nije naveden datum, molimo uzmite u obzir razdoblje od najviše 3 mjeseca kao opću uputu.

- Hrana, čak i ako je djelomično odmrznuta, se ne smije opet zamrzavati, mora se odmah konzumirati ili skuhati i onda ponovno zamrznuti.
- Gazirana pića se ne smiju držati u škrinji.
- U slučaju nestanka struje, ne otvarajte vrata uređaja. Smrznutoj hrani neće biti ništa ako nestanak struje traje kraće od 36 sata,

## Zamrzavanje pomoću funkcije Superzamrzavanje

- Okrenite gumb u položaj superzamrzavanje. Upalit će se lampica Superzamrzavanje.
- Pričekajte 24 sata.
- Stavite svježu hranu u zamrzivač. Da bi se postiglo brzo zamrzavanje, hrana bi trebala dodirivati unutarnje stijenke pri stavljanju u zamrzivač.
- Uređaj za superzamrzavanje automatski isključuje postupak brzog zamrzavanja nakon 50 sati.

### **Važno**

**Kad okrenete gumb u položaj Superzamrzavanje, kompresor se možda neće uključiti nekoliko minuta. Razlog tomu je ugrađena sklopka s odgodom porasta koja je namijenjena povećanju životnog vijeka rashladne jedinice.**

Funkciju Superzamrzavanja ne smijete uključiti:

- kad stavljate zamrznutu hranu u zamrzivač,
- kad zamrzavate do otprilike 2 kg svježe hrane dnevno.

## Odmrzavanje uređaja

• Savjetujemo Vam da odmrzavate uređaj najmanje dva puta godišnje ili kad led postane predebeo.

- Nakupljanje leda je posve normalno.
- Količina i brzina nakupljanja leda ovisi o uvjetima okoline i učestalosti otvaranja vrata.
- Savjetujemo Vam da odmrzavate škrinju kad je količina smrznute hrane najmanja.
- Prije odmrzavanja, prilagodite gumb termostata na viši položaj tako da hrana bude više smrznuta.

- isključite uređaj iz struje.

- Izvadite smrznutu hranu, umotajte je u nekoliko listova papira i stavite je na hladno mjesto.

Uzmite razdjelnu ploču I stavite je ispod škrinje u smjeru cijevi za otjecanje. Izvadite čep. Voda koja bude otjecala će se odlići u poseban pladanje (odjelna ploča). Nakok topljenja leda i otjecanja vode, molimo obrišite krpom ili spužvom, I zatim dobro osušite. Vratite čep nazad na mjesto. (Slika 6)

Za brzo topljenje molimo ostavite vrata otvorena.

**Ne koristite oštre metalne predmete za uklanjanje leda.**

**Ne koristite fen ili električne aparate za grijanje za odmrzavanje.**

## Čišćenje unutrašnjosti

Prije počertka čišćenja, isključite uređaj iz struje.

- Savjetujemo čišćenje aparata kad ga odmrznete.
- Operite unutrašnjost mlakom vodom u koju ste dodali malo neutralnog deterdženta. Ne koristite sapun, deterdžent, benzin ili aceton jer mogu ostaviti jak miris.
- Obrišite mokrom spužvom i osušite mekom krpom.

Za vrijeme te operacije, izbjegavajte višak vode, da biste spriječili njen ulazak u termalnu izolaciju uređaja, što može rezultirati neugodnim mirisima.

Ne zaboravite također čistom krpom očistiti rešetku vrata, posebno ispod rebara.

## Čišćenje vanjskog dijela

• Očistite vanjski dio škrinje spužvom i toplom vodom sa sapunom, obrišite mekom krpom i osušite.

• Čišćenje vanjskog dijela sklopa za zamrzavanje (kompresor motora, kondenzator, cijevi za spajanje) se treba izvršiti mekom četkom ili usisavačem. Za vrijeme te operacije, molimo pazite da ne pomaknete cijevi ili otpojite kabele.

**Ne koristite tvari za čišćenje ili abrazivne tvari!**

• Nakon što završite sa čišćenjem vratite dodatke na mjesto i uključite uređaj.

## Vodič za pronalaženje kvarova

**Uređaj ne radi.**

- Došlo je do nestanka struje.
- Utikač kabela nije dobro umetnut u utičnicu.
- Pregorio je osigurač.
- **Termostat je na položaju „O”.**

**Temperature nisu dovoljno niske (svijetli crvena lampica).**

- Vrata se ne mogu zatvoriti od hrane.
- Uređaj nije postavljen kako treba.
- Uređaj je preblizu izvoru topline.
- Gumb termostata nije na točnom položaju.

**Pretjerano nakupljanje leda**

- Vrata nisu zatvorena kako treba.

**Unutarnje svjetlo ne radi**

• Pregorjela je žarulja. Isključite uređaj iz struje, izvadite žarulju i zamijenite je novom.

**Sljedeće nisu kvarovi**

- Moguće klimanje i udarci koji dolaze iz aparata: cirkulacija tvari za hlađenje u sustavu.

### Zamjena unutarnje žarulje

Ako žarulja izgori, isključite uređaj iz struje. Izvadite okvir žarulje. Pazite da je žarulja dobro zavrnutu. Ponovno uključite uređaj. Ako se lampa još ne pali, zamijenite je drugom, modelom E14-15W. Ponovno namontirajte okvir žarulje na mjesto.

Lampa koja se koristi u ovom uređaju nije podesna za uporabu za osvjetljenje doma. Predviđena namjena ove lampe je da pomogne korisniku da stavi hranu u hladnjak/škrinju na siguran i ugodan način. Svjetiljke ovog uređaja moraju podnijeti ekstremne uvjete poput temperatura nižih od -20°C.

### Buka za vrijeme rada

Da bi održao temperaturu na vrijednosti koju ste postavili, kompresor uređaja se povremeno uključuje.

Buka koja se čuje u takvim situacijama je normalna.

Ona se smanjuje čim uređaj dosegne temperaturu rada.

Zujanje dolazi od kompresora. Može postati malo jače kad se kompresor uključi.

Zvuk tekućine dolazi iz sredstva za hlađenje koje kruži cijevima uređaja, i potpuno je normalan.

### **Upozorenje!**

Nikad nemojte sami pokušavati popraviti aparat ili njegove električne komponente. Bilo koja popravka koju izvrše neovlaštene osobe može dovesti do poništenja jamstva.



Znak  na proizvodu ili pakiranju označava da se proizvod ne smije tretirati kao kućni otpad. Umjesto toga, treba se predati u odgovarajućem centru za reciklažu električne i elektronske opreme. Osiguranjem pravilnog odlaganja ovog proizvoda, pomoći ćete u sprječavanju mogućih negativnih posljedica na okolinu i zdravlje ljudi, koji bi inače bili uzrokovani neodgovarajućim rukovanjem otpadom ovog proizvoda. Za detaljnije informacije o reciklaži ovog proizvoda, molimo javite se u ured lokalne samouprave, Vašu tvrtku za zbrinjavanje otpada ili trgovinu u kojoj ste kupili proizvod.





