

beko

Waschmaschine

Bedienungsanleitung

Wasmachine

Gebruiker Handleiding



BM3WFU38412CW

DE/NL

Bitte lesen Sie diese Bedienungsanleitung zunächst!

Sehr geehrte Kundin, lieber Kunde,





Vielen Dank, dass Sie sich für das Produkt Beko entschieden haben. Wir wünschen uns, dass unser Produkt, das mit hochwertiger und hochmoderner Technologie gefertigt wurde, zu Ihrer vollsten Zufriedenheit arbeitet. Lesen Sie daher bitte die gesamte Bedienungsanleitung und alle mitgelieferten Dokumente aufmerksam durch, bevor Sie das Produkt verwenden.

Befolgen Sie alle Warnungen und Informationen in der Bedienungsanleitung. So schützen Sie sich und Ihr Produkt vor möglichen Gefahren.

Bewahren Sie das Benutzerhandbuch auf. Falls Sie das Produkte an jemand anderen weitergeben sollten, vergessen Sie bitte nicht, die Anleitung ebenfalls auszuhändigen. Garantiebedingungen, Verwendung und Methoden zur Fehlerbehebung Ihres Produkts finden Sie in der Bedienungsanleitung.

Symbole und Definitionen

In der Bedienungsanleitung werden folgende Symbole verwendet:

| | |
|---|---|
|  | Eine Gefahr, die zum Tod oder zu Verletzungen führen kann. |
|  | Wichtige Informationen oder nützliche Tipps zum Gebrauch. |
|  | Lesen Sie die Bedienungsanleitung. |
|  | Recyclingfähige Materialien. |
|  | Warnung vor heißer Oberfläche. |
| WARNUNG | Gefahr, die zu Sachschäden am Produkt oder seiner Umgebung führen kann. |

| | |
|---|-----------|
| Inhaltsverzeichnis | |
| 1 Sicherheitshinweise | 4 |
| 1.1 Verwendungszweck | 4 |
| 1.2 Sicherheit von Kindern, schutzbedürftigen Personen und Haustieren..... | 4 |
| 1.3 Elektrische Sicherheit..... | 5 |
| 1.4 Sicherheit beim Umgang..... | 6 |
| 1.5 Installationssicherheit..... | 6 |
| 1.6 Betriebssicherheit | 8 |
| 1.7 Wartungs- und Reinigungssicherheit..... | 10 |
| 2 Wichtige Hinweise für die Umwelt | 11 |
| 2.1 Einhaltung der WEEE-Richtlinie | 11 |
| 2.2 Information zur Verpackung..... | 11 |
| 3 Technische Daten | 12 |
| 4 Installation | 13 |
| 4.1 Geeigneter Aufstellungsplatz | 13 |
| 4.2 Montage der Bodenabdeckungen | 13 |
| 4.3 Transportsicherheitsschrauben entfernen..... | 14 |
| 4.4 Anschluss an die Wasserversorgung | 15 |
| 4.5 Ablaufschlauch an Ablauf anschließen..... | 15 |
| 4.6 Ständer einstellen..... | 16 |
| 4.7 Elektrischer Anschluss..... | 16 |
| 4.8 Starten..... | 16 |
| 5 Vorläufige Vorbereitung | 17 |
| 5.1 Wäsche sortieren..... | 17 |
| 5.2 Wäsche zum Waschen vorbereiten..... | 17 |
| 5.3 Tipps zum Einsparen von Energie und Wasser | 17 |
| 5.4 Wäsche in die Maschine geben.... | 18 |
| 5.5 Die richtige Wäschemenge..... | 18 |
| 5.6 Waschmittel und Weichspüler verwenden..... | 18 |
| 5.7 Nützliche Tipps zum Waschen..... | 20 |
| 5.8 Angezeigte Programmdauer | 21 |
| 6 Bedienung des Geräts | 22 |
| 6.1 Bedienfeld..... | 22 |
| 6.2 Symbole auf dem Display | 23 |
| 6.3 Programm- und Verbrauchstabelle | 23 |
| 6.4 Programmauswahl | 26 |
| 6.5 Programme | 26 |
| 6.6 Temperatúrauswahl..... | 29 |
| 6.7 Auswahl der Schleuderdrehzahl ... | 29 |
| 6.8 Auswahl der Hilfsfunktionen..... | 30 |
| 6.8.1 Zusatzfunktionen | 30 |
| 6.8.2 Durch 3-sekündiges Betätigen der Taste ausgewählte Funktionen/Programme | 31 |
| 6.9 Endzeit..... | 31 |
| 6.10 Das Programm starten | 32 |
| 6.11 Türschloss laden | 32 |
| 6.12 Ändern der Auswahl nach Programmstart | 33 |
| 6.13 Programm abbrechen..... | 34 |
| 6.14 Programmende..... | 34 |
| 7 Wartung und Reinigung | 34 |
| 7.1 Waschmittelschublade reinigen ... | 34 |
| 7.2 Waschmaschinentür und Trommel reinigen..... | 35 |
| 7.3 Gehäuse und Bedienfeld reinigen. | 35 |
| 7.4 Wasserzulauffilter reinigen | 35 |
| 7.5 Restliches Wasser ablaufen lassen und Pumpenfilter reinigen..... | 36 |
| 8 Problemlösung | 37 |
| 9 HAFTUNGSAUSSCHLUSS / WARNUNG | 41 |

1 Sicherheitshinweise

Dieser Abschnitt enthält notwendige Sicherheitshinweise zur Verhinderung der Gefahr von Verletzungen und Sachschäden. Unser Unternehmen haftet nicht für Schäden, die durch Nichtbeachtung dieser Anleitung entstehen können.

- Installations- und Reparaturarbeiten müssen immer von einem autorisierten Kundendienst durchgeführt werden.
- Verwenden Sie nur Originalersatzteile und -zubehör.
- Führen Sie keine Reparaturen am Gerät durch und tauschen Sie niemals Teile aus, sofern dies in dieser Bedienungsanleitung nicht ausdrücklich vorgegeben wurde.
- Modifizieren Sie das Produkt nicht.

1.1 Verwendungszweck

- Dieses Gerät ist zum Einsatz im Haushalt gedacht. Es ist nicht für gewerbliche Zwecke bestimmt oder sollte nicht außerhalb des vorgesehenen Verwendungszwecks verwendet werden.
- Das Produkt darf nur zum Waschen und Spülen von Wäsche verwendet werden, die entsprechend gekennzeichnet sind

- Dieses Gerät ist ausschließlich zur Verwendung in einem Haushalt und vergleichbaren Einrichtungen gedacht. Zum Beispiel;
 - Personalküchen von Geschäften, Büros und anderen Arbeitsumgebungen;
 - Bauernhöfe,
 - Von Kunden von Hotels, Motels und anderen Unterkünften
 - Übernachtung mit Frühstück, hostelähnliche Umgebung
 - Gemeinschaftsräume von Wohnblöcken oder Wäscherien

1.2 Sicherheit von Kindern, schutzbedürftigen Personen und Haustieren



- Dieses Produkt kann von Kindern ab 8 Jahre und Personen mit unterentwickelten physischen, sensorischen oder geistigen Fähigkeit oder fehlender Erfahrung und Wissen verwendet werden, wenn diese vorher über die sichere Verwendung des Produkts unterrichtet wurden und die damit zusammenhängenden Gefahren verstanden haben.

- Kinder unter 3 Jahren sollten ferngehalten werden, sofern sie nicht ständig überwacht werden.
- Elektrische Produkte stellen eine Gefahr für Kinder und Haustiere dar. Kinder oder Haustiere sollten nicht mit dem Produkt spielen, darauf klettern oder darauf klettern. Überprüfen Sie das Produkt vor dem Gebrauch.
- Nutzen Sie die Kindersicherung, damit Kinder das Gerät nicht manipulieren können.
- Vergessen Sie nicht, die Tür des Gerätes zu schließen, wenn Sie den Raum verlassen. Kinder und Haustiere können im Inneren eingesperrt werden und ertrinken.
- Kinder sollten Reinigungs- und Wartungsarbeiten nicht ohne Aufsicht eines Erwachsenen durchführen.
- Halten Sie das Verpackungsmaterial von Kindern fern! Verletzungs- und Erstickungsgefahr!
- Halten Sie alle für das Produkt verwendeten Reinigungs- und Zusatzstoffe von Kindern fern.
- Schneiden Sie das Netzkabel ab und brechen und deaktivieren Sie den Verriegelungsme-

chanismus der Ladetür, bevor Sie das Produkt zur Sicherheit von Kindern entsorgen.



1.3 Elektrische Sicherheit

- Vor Aufstellung, Wartung, Reinigung und vor Reparaturen muss unbedingt der Netzstecker gezogen werden. Ziehen Sie den Netzstecker oder schalten Sie die Sicherung aus.
- Beschädigte Stromkabel sollten von einem autorisierten Kundendienst ausgetauscht werden, um mögliche Gefahren zu vermeiden.
- Klemmen Sie das Netzkabel nicht unter das Produkt oder an die Rückseite des Produkts. Stellen Sie keine schweren Gegenstände auf das Netzkabel. Biegen, quetschen und berühren Sie das Stromkabel nicht mit Wärmequellen.
- Verwenden Sie nur das Originalkabel. Verwenden Sie keine abgeschnittenen oder beschädigten Kabel.
- Verwenden Sie kein Verlängerungskabel, keinen Mehrfachstecker oder Adapter, um Ihr Produkt zu betreiben.
- Verlängerungskabel, Mehrfachsteckdosen, Adapter oder tragbare Netzteile können sich überhitzen und einen Brand

verursachen. Achten Sie darauf, dass sich Steckdosen und tragbare Netzteile nicht in der Nähe oder hinter dem Gerät befinden.

- Der Stecker muss leicht zugänglich sein. Ist dies nicht möglich, muss an der elektrischen Anlage ein Mechanismus vorhanden sein, der den Vorschriften für Elektrizität entspricht und alle Anschlüsse vom Netz trennt (Sicherung, Schalter, Hauptschalter usw.).
- Berühren Sie den Stecker nicht mit nassen Händen!
- Fassen Sie beim Herausziehen des Geräts nicht das Netzkabel, sondern den Stecker an.
- Stellen Sie sicher, dass der Stecker nicht nass, schmutzig oder staubig ist.
- Schließen Sie Ihr Produkt niemals an Stromsparvorrichtungen an. Solche Systeme sind schädlich für das Produkt.

1.4 Sicherheit beim Umgang

- Ziehen Sie den Stecker aus der Steckdose, bevor Sie es bewegen und entfernen Sie den Wasserauslass und die Wasserleitungsanschlüsse. Lassen Sie das im Produkt verbleibende Wasser ab.

- Dieses Produkt ist schwer, handhaben Sie es nicht alleine. Es kann zu Verletzungen führen, wenn Ihr Produkt auf Sie fällt. Schlagen und lassen Sie das Produkt nicht fallen, während Sie es tragen.
- Halten Sie keine Teile wie die Wäscheladetür fest, um das Produkt anzuheben und zu bewegen. Das obere Fach sollte zum Bewegen fest sitzen.
- Tragen Sie das Produkt aufrecht. Wenn er nicht aufrecht getragen werden kann, kippen Sie ihn in der Frontalansicht auf die rechte Seite.
- Stellen Sie sicher, dass die Schläuche sowie das Netzkabel nicht gefaltet, eingeklemmt oder gequetscht werden, nachdem das Produkt nach der Installation oder Reinigung an seinem Platz montiert wurde.

1.5 Installationssicherheit

- Überprüfen Sie die Informationen in der Anleitung und in den Installationsanweisungen, um das Produkt für die Installation vorzubereiten und stellen Sie sicher, dass das Stromnetz, das saubere Wasserleitung und der Wasserauslass geeignet sind. Wenn nicht, rufen Sie einen qualifizierten Elektriker

und Installateur an, damit diese die notwendigen Vorkehrungen treffen können. Diese Vorgänge liegen in der Verantwortung des Kunden.

- Bevor Sie mit der Installation beginnen, schalten Sie unbedingt die Sicherung aus, um die Stromversorgung für die Leitung, an die das Produkt angeschlossen wird, zu deaktivieren.
- Dieses Produkt ist für die Verwendung in Höhenlagen von maximal 2000 Metern über dem Meeresspiegel vorgesehen.
- Überprüfen Sie das Produkt vor der Installation auf Beschädigungen. Benutzen Sie das Produkt nicht, wenn dieses beschädigt ist.
- Tragen Sie bei der Installation, Wartung und Reparatur des Produkts stets persönliche Schutzausrüstung (Handschuhe usw.). Es besteht Verletzungsgefahr.
- Verletzungen können auftreten, wenn Hände in nicht abgedeckte Schlitze gesteckt werden. Verschließen Sie die Löcher der Transportsicherungsschrauben mit Kunststoffstopfen.
- Installieren oder lassen Sie das Produkt nicht an Orten, an denen es äußeren Umgebungsbedingungen ausgesetzt sein kann.
- Stellen Sie das Gerät nicht an Orten auf, an denen die Temperatur unter 0 °C abfällt.
- Stellen Sie es nicht auf ein Teppich oder ähnliche Oberflächen. Es würde Brandgefahr verursachen, da es keine Luft von unten aufnehmen kann.
- Stellen Sie das Produkt auf eine ebene und harte Oberfläche und balancieren Sie mit den verstellbaren Beinen.
- Schließen Sie das Produkt an einen Erdungsstecker an, der durch eine Sicherung geschützt ist, die den aktuellen Werten auf dem Typenschild entspricht. Stellen Sie sicher, dass die Erdung von einem erfahrenen Elektriker durchgeführt wird. Verwenden Sie das Produkt nicht ohne geeignete Erdung gemäß den örtlichen/nationalen Vorschriften.
- Stecken Sie das Produkt in eine Steckdose mit Spannungs- und Frequenzwerten, die den Angaben auf dem Typenschild entsprechen.
- Schließen Sie das Produkt nicht an lose, zerbrochene, schmutzige, fettige Steckdo-

sen oder Steckdosen an, die mit Wasser in Berührung kommen können.

- Verwenden Sie das mit dem Produkt gelieferte neue Schlauchset. Alte Schlauchgarnituren nicht wiederverwenden. Nehmen Sie keine Zusätze an den Schläuchen vor.
- Schließen Sie den Wassereinlassschlauch direkt an den Wasserhahn an. Der Druck vom Hahn sollte mindestens 0,1 MPa (1 bar) und höchstens 1 MPa (10 bar) betragen. In einer Minute sollten 10 bis 80 Liter Wasser aus dem Wasserhahn fließen, damit das Produkt ordnungsgemäß funktioniert. Wenn der Wasserdruck über 1 MPa (10 bar) liegt, sollte ein Druckminderventil eingebaut werden. Die maximal zulässige Temperatur beträgt 25 °C.
- Befestigen Sie das Ende des Wasserablaufschlauchs am Schmutzwasserablauf, am Waschbecken oder an der Badewanne.
- Verlegen Sie das Netzkabel und die Häusungen an Orten, an denen keine Stolpergefahr besteht.

- Installieren Sie das Produkt nicht hinter einer Tür, einer Schiebetür oder an einer anderen Stelle, die ein vollständiges Öffnen der Tür verhindert.
- Wenn ein Trockner auf das Produkt gestellt werden soll, befestigen Sie es mit einem geeigneten Verbindungsgerät, das Sie vom autorisierten Service erhalten.
- Beim Entfernen der oberen Fächer besteht die Gefahr des Kontakts mit elektrischen Teilen. Zerlegen Sie nicht die obere Schale des Produkts.
- Stellen Sie das Produkt mindestens 1 cm von den Möbelkanten entfernt auf.



1.6 Betriebssicherheit

- Verwenden Sie bei der Verwendung der Geräte nur Reinigungsmittel, Weichmacher und Ergänzungsmittel, die für Waschmaschinen geeignet sind.
- Verwenden Sie keine chemischen Lösungsmittel für das Produkt. Diese Materialien enthalten ein Explosionsrisiko.
- Betreiben Sie keine defekten oder beschädigten Produkte. Trennen Sie das Produkt vom Stromnetz (oder schalten Sie die Sicherung aus, an die es angeschlossen ist), stellen Sie

den Wasserhahn ab und wenden Sie sich an einen autorisierten Kundendienst.

- Stellen Sie keine Zündquellen (brennende Kerze, Zigaretten usw.) oder Wärmequellen (Bügeleisen, Öfen, Öfen usw.) auf oder in der Nähe des Produkts auf. Stellen Sie keine brennbaren/explosiven Materialien in die Nähe des Produkts.
- Steigen Sie nicht auf das Produkt.
- Ziehen Sie den Stecker aus der Steckdose und stellen Sie den Wasserhahn ab, wenn Sie das Produkt längere Zeit nicht verwenden.
- Waschmittel/Wartungsmaterialien können aus der Waschmittelschublade spritzen, wenn sie während der Arbeit der Maschine geöffnet werden. Der Kontakt des Waschmittels mit Haut und Augen ist gefährlich.
- Stellen Sie sicher, dass keine Haustiere in das Produkt klettern. Überprüfen Sie das Produkt vor dem Gebrauch.
- Versuchen Sie niemals, die Waschmaschinentür mit Gewalt zu öffnen. Die Tür öffnet sich, sobald das Waschen abgeschlossen ist. Wenn sich die Tür nicht öffnet, verwenden Sie die Lösungen für den Fehler „Laden der Tür öffnet sich nicht“ im Abschnitt Fehlerbehebung.
- Waschen Sie keine mit Benzin, Kerosin, Benzol, Reduktionsmitteln, Alkohol oder anderen brennbaren oder explosiven Materialien und Industriechemikalien kontaminierten Elemente.
- Verwenden Sie kein direktes Reinigungsmittel und waschen, spülen oder schleudern Sie keine mit chemischem Reinigungsmittel kontaminierte Wäsche.
- Legen Sie Ihre Hände nicht in die rotierende Trommel. Warten Sie, bis sich die Trommel nicht mehr dreht.
- Wenn Sie Wäsche bei hohen Temperaturen waschen, verbrennt das abgelassene Waschwasser Ihre Haut, wenn Sie mit Ihrer Haut in Kontakt kommen, z.B. wenn der Ablaufschlauch an den Wasserhahn angeschlossen ist. Berühren Sie nicht das Abwasser.
- Treffen Sie die folgenden Vorsichtsmaßnahmen, um die Bildung von Biofilm und Gerüchen zu verhindern:
 - Stellen Sie sicher, dass der Raum, in dem sich die Waschmaschine befindet, gut belüftet ist.

- Wischen Sie den Türdichtung und das Ladetürglas am Ende des Programms mit einem trockenen und sauberen Tuch ab.
- Das Glas der Ladetür erwärmt sich beim Waschen bei hohen Temperaturen. Achten Sie daher darauf, dass insbesondere Kinder das Glas der Gerätetür während des Waschens nicht berühren.
- Bevor Sie abgenutzte und nicht mehr verwendbare Gegenstände entsorgen:
 1. Ziehen Sie den Netzstecker und entfernen Sie ihn aus der Steckdose.
 2. Schneiden Sie das Netzkabel ab und ziehen Sie es mit dem Stecker aus dem Gerät.
 3. Brechen Sie den Verriegelungsmechanismus der Ladetür auf, um sie unbrauchbar zu machen.
 4. Erlauben Sie Kindern nicht, mit dem veralteten Produkt zu spielen.
- Wenn Sie das Gerät zum Reinigen bewegen müssen, ziehen Sie nicht an der Abdeckung. Der Deckel kann brechen und Verletzungen verursachen!
- Stecken Sie keine Hände, Füße oder Metallgegenstände unter oder hinter Ihr Gerät. Dies kann zu Stauungen führen, und jede scharfe Kante kann Verletzungen verursachen.
- Verwenden Sie ein sauberes, trockenes Tuch, um Fremdkörper oder Staub von den Steckenden abzuwischen. Verwenden Sie zum Reinigen des Steckers kein nasses oder feuchtes Tuch. Andernfalls besteht die Gefahr eines Brandes oder Stromschlags.
- Waschen Sie das Produkt nicht mit Hochdruckreinigern, durch Sprühen von Dampf, Wasser oder Gießen von Wasser. Es besteht Stromschlaggefahr.
- Verwenden Sie zum Reinigen des Produkts keine scharfen oder scheuernden Werkzeuge. Verwenden Sie während der Reinigung keine Haushaltsreiniger, Seife, Reinigungsmittel, Gas, Benzin, Verdünner, Alkohol, Lack usw.
- Lösungsmittel, die Lösungsmittel enthalten, können nach giftigen Dämpfen riechen (z.B.



1.7 **Wartungs- und Reinigungssicherheit**

- Ziehen Sie vor der Reinigung oder Wartung der Waschmaschine den Netzstecker oder unterbrechen Sie die Stromzufuhr an der Sicherung.

Reinigungsmittel. Verwenden Sie keine lösungsmittelhaltigen Reinigungsmittel.

- Beim Öffnen zur Reinigung können sich Waschmittelreste in der Waschmittelschublade befinden.

- Zerlegen Sie den Filter der Auslasspumpe nicht, während das Produkt läuft.
- Die Temperatur in der Maschine kann bis zu 90°C ansteigen. Reinigen Sie den Filter nach dem Abkühlen des Wassers in der Maschine, um Verbrennungsgefahr zu vermeiden.

2 Wichtige Hinweise für die Umwelt

2.1 Einhaltung der WEEE-Richtlinie



Dieses Gerät entspricht der EU WEEE-Richtlinie (2012/19/EU). Dieses Produkt trägt ein Klassifizierungssymbol für Elektro- und Elektronik-Altgeräte (WEEE).

Dieses Produkt wurde mit hochwertigen Teilen und Materialien hergestellt, die wiederverwendet werden können und sich für das Recycling eignen. Entsorgen Sie das Abfallprodukt am Ende seiner Lebensdauer nicht mit dem normalen Hausmüll und anderen Abfällen. Bringen Sie es zur Sammelstelle für das Recycling von Elektro- und Elektronikgeräten. Bitte wenden Sie sich an Ihre örtlichen Behörden, um mehr über diese Sammelstellen zu erfahren.

oder anderen Abfällen. Bringen Sie es zu einer von den örtlichen Behörden eingerichteten Sammelstelle für Verpackungsmaterial.

Einhaltung der RoHS-Richtlinie:

Das von Ihnen erworbene Produkt entspricht der EU-RoHS-Richtlinie (2011/65/EU). Es enthält keine schädlichen und verbotenen Materialien, die in der Richtlinie angegeben sind.

2.2 Information zur Verpackung

Das Verpackungsmaterial für dieses Erzeugnis wurde aus Recyclingstoffen gemäß unseren nationalen Umweltschutzvorschriften hergestellt. Entsorgen Sie das Verpackungsmaterial nicht mit dem Hausmüll

3 Technische Daten

| | |
|---|----------------|
| Name des Lieferanten oder Handelsmarke | Beko |
| Name des Modells | BM3WUFU38412CW |
| | 7004840069 |
| Nennleistung (kg) | 8 |
| Maximale Schleuderdrehzahl (Zyklus/Min) | 1400 |
| Einbau | No |
| Höhe (cm) | 84,5 |
| Breite (cm) | 60 |
| Tiefe (cm) | 54,6 |
| Einfacher Wassereinlass / doppelter Wassereinlass | + / - |
| Elektrischer Anschluss (V/Hz) | 230 V / 50Hz |
| Gesamtstrom (A) | 10 |
| Gesamtleistung (W) | 2200 |
| Hauptmodellcode | 1820 |



ENERGY



SUPPLIER'S NAME **MODEL IDENTIFIER** → (*)













































A

A

Die in der Produktdatenbank gespeicherten Modellinformationen können abgerufen werden, indem Sie die folgende Website aufrufen und nach Ihrer Modellkennung (*) auf dem Energieetikett suchen.

<https://eprel.ec.europa.eu/>

Tabelle der Symbole

| | | | | | | | | | | | |
|--|---|---|---|---|---|---|---|---|---|---|--|
|  |  |  |  |  |  |  |  |  |  |  |  |
| Vorwaschen | Schnell | Schnell+ | Extra-spülung | Extra-wasser | Knitter-schutz | Tierhaar-entfernung | Dampf | Nacht-modus | Einweichen | Spülstopp | Wässern |
|  |  |  |  |  |  |  |  |  |  |  |  |
| Automatische Dosierung | Auswahl von Flüssigwaschmittel | Weichspülerauswahl | Spülen | Schleudern + Abpumpen | Abpumpen | Temperatur | Schleudern | Nein Schleudern | Leitungswasser (Kalt) | Kein Wasser | Zeitverzögerung |
|  |  |  |  |  |  |  |  |  |  |  |  |
| Tür Verriegelung | Kind Verriegelung | Ein/Aus | Start / Pause | Schutzgrad | Kleidung hinzufügen | Heruntergeladenes Programm | Waschen | O.k. (Ende) | Abbrechen | Antifalten+ | Trocknen |
|  |  |  |  |  |  |  |  | | | | |
| Extra Trocken | Schrank-trocken | Bügel-trocken | Trocknung nach Zeit | Mit Luft auffrischen (Auffrischen) | Intense | Wassermodus | Wasser sparen | | | | |



Bitte lesen Sie zuerst den Abschnitt „Sicherheitshinweise“!



Ihre Waschmaschine erkennt bei der Programmwahl automatisch die eingelegte Wäschemenge. Während der Installation des Produkts sollte vor dem ersten Gebrauch eine Kalibrierung durchgeführt werden, um sicherzustellen, dass die Wäschemenge auf die genaueste Weise erfasst wird. Wählen Sie dazu das Programm Trommelreinigung* und heben Sie die Schleuderfunktion auf. Starten Sie das Programm ohne Wäsche. Warten Sie, bis das Programm beendet ist, was etwa 15 Minuten dauert.

*Der Programmname kann je nach Modell variieren. Die entsprechende Programmauswahl finden Sie im Abschnitt Programmbeschreibungen.

- Die Vorbereitung des Aufstellungsortes, der Wasserzu- und -ableitung sowie des elektrischen Anschlusses sind Sache des Kunden.
- Achten Sie darauf, dass Wasserzulauf- und ablaufschläuche sowie das Netzkabel nicht geknickt und nicht anderweitig beschädigt werden, wenn Sie das Gerät nach dem Anschluss an Ort und Stelle rücken oder es reinigen.
- Untersuchen Sie das Gerät vor der Installation auf eventuelle, sichtbare Defekte. Benutzen Sie das Produkt nicht, wenn dieses beschädigt ist. Beschädigte Produkte gefährden Ihre Sicherheit.

4.1 Geeigneter Aufstellungsplatz

- Stellen Sie das Produkt auf einen harten und ebenen Untergrund. Stellen Sie es nicht auf einen langflorigen Teppich oder vergleichbare Oberflächen. Das Aufstel-

len auf einem unsachgemäßen Boden kann zu Geräusch- und Vibrationsproblemen führen.

- Das Gesamtgewicht von Waschmaschine und Trockner - voll beladen - beträgt bei einer Aufstellung übereinander beträgt ungefähr 180 Kilogramm. Stellen Sie das Produkt auf einen festen und ebenen Boden mit ausreichender Tragfähigkeit.
- Stellen Sie das Gerät nicht auf das Netzkabel.
- Installieren Sie das Produkt nicht an Orten, an denen die Temperatur unter 0 °C fallen kann. Einfrieren kann Ihr Produkt beschädigen.
- Lassen Sie zwischen dem Produkt und den Möbeln einen Mindestabstand von 1 cm.
- Wenn Sie das Produkt auf einer Oberfläche mit Stufen installieren, platzieren Sie es niemals nahe an der Kante.
- Stellen Sie das Produkt nicht auf eine Plattform.
- Platzieren Sie keine Wärmequellen, wie Kocher, Bügeleisen, Öfen, Heizungen usw., auf dem Gerät und nutzen Sie sie nicht am Produkt.

4.2 Montage der Bodenabdeckungen



Bei einigen Modellen sind die Basisteile der Produkte vollständig geschlossen. Diese Produkte haben keine Stopfen und Abdeckungen.

- Um den Klangkomfort des Produkts zu erhöhen, bringen Sie die Abdeckung A an, nachdem Sie den Verpackungsschaumstoff entfernt haben.

Abdeckung A

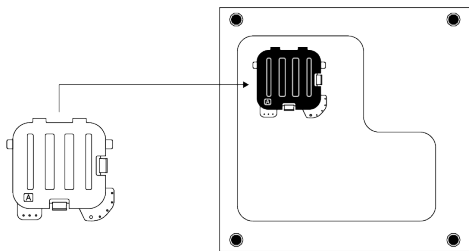

Kippen Sie die Maschine leicht nach hinten. Legen Sie die Laschen von Abdeckung A gegen die untere Platte. Schließen Sie die Montage ab, indem Sie die Abdeckung drehen.

- Abdeckung B und die Kappe sind optional. Bringen Sie, falls vorhanden, die Abdeckung B und die Kappe an.

Abdeckung B

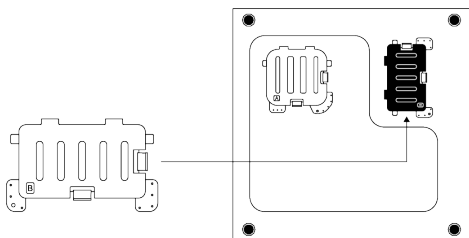

Legen Sie die Laschen von Abdeckung B gegen die untere Platte. Schließen Sie die Montage ab, indem Sie die Abdeckung drehen.

Kappe

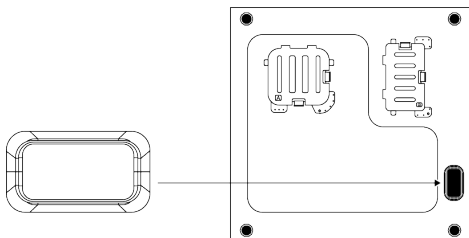

Setzen Sie die Kappe ein, indem Sie sie mit dem Finger drücken.

4.3 Transportsicherheitsschrauben entfernen

1. Lösen Sie alle Transportsicherheitsschrauben mit einem geeigneten Schlüssel, bis sie sich frei drehen lassen.
2. Biegen Sie das Innenteil, indem Sie es an den Griffbereichen drücken, und ziehen Sie das Teil heraus.
3. Setzen Sie die Kunststoffabdeckungen (diese finden Sie in der Tüte mit der Bedienungsanleitung) in die Löcher an der Rückwand ein.

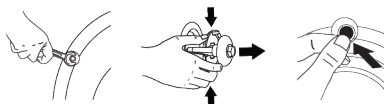

HINWEIS

Entfernen Sie die Transportsicherungen vor der Inbetriebnahme des Produkts. Andernfalls kann das Produkt beschädigt werden.



HINWEIS

Bewahren Sie die Transportsicherheitsschrauben an einem sicheren Ort auf. Sie brauchen sie, wenn Sie die Maschine zukünftig transportieren möchten. Bringen Sie die Transportsicherheitsschrauben wieder an, indem Sie die Schritte zur Demontage in umgekehrter Reihenfolge durchführen. Transportieren Sie das Gerät niemals ohne korrekt angebrachte Transportsicherungen.

4.4 Anschluss an die Wasserversorgung



HINWEIS

Modelle mit einem einzigen Wasserinlass dürfen nicht an den Warmwasserhahn angeschlossen werden. Falls Sie dies dennoch versuchen, wird Ihre Wäsche beschädigt – oder das Gerät wechselt in den Sicherheitsmodus und arbeitet nicht.

Verwenden Sie keine alten oder gebrauchten Wasserzulaufschläuche für ein neues Produkt. Dies kann dazu führen, dass Wasser aus Ihrer Maschine austritt und Ihre Wäsche verschmutzt.

1. Ziehen Sie alle Schlauchmutter von Hand an. Ziehen Sie die Muttern niemals mit einem Werkzeugen an.
2. Nach dem Anschluss der Schläuche öffnen Sie die Wasserzuläufe (Hähne) komplett; überzeugen Sie sich davon, dass kein Wasser an den Anschlussstellen austritt. Falls Wasser austreten sollte, drehen Sie den Hahn zu und lösen Sie anschließend die Mutter. Prüfen Sie die Dichtung und ziehen Sie die Mutter wieder sorgfältig an. Halten Sie zur Vermeidung von Wasserlecks und damit verbundenen Schäden die Wasserhähne bei Nichtbenutzung des Produktes geschlossen.

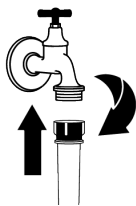
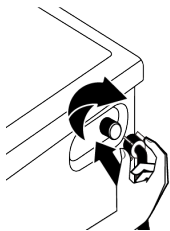

4.5 Ablaufschlauch an Ablauf anschließen

1. Schließen Sie das Ende des Ablaufschlauchs direkt an den Wasserablauf (Abfluss), ein Waschbecken oder eine Badewanne an.



Ihr Haus wird überflutet, wenn der Wasserablaufschlauch während des Wasserablaufs verschoben wird. Es besteht auch die Gefahr von Verbrennungen aufgrund der hohen Waschttemperaturen. Um solche Situationen zu vermeiden und sicherzustellen, dass das Produkt problemlos Wasseransaug- und -ablassvorgänge ausführt, befestigen Sie den Ablaufschlauch sicher.

2. Verbinden Sie den Ablaufschlauch auf einer Mindesthöhe von 40 cm und einer Maximalhöhe von 100 cm.
3. Wenn Sie den Wasserablaufschlauch in Bodennähe (40 cm unterhalb) installieren und dann anheben, wird der Wasseraustritt schwierig und die Wäsche kann extrem nass herauskommen. Halten Sie sich deshalb an die in der Abbildung angegebenen Höhen.

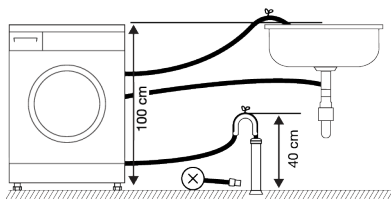

4. Damit kein verschmutztes Wasser in das Produkt zurücklaufen kann und um der Maschine das Abpumpen zu erleichtern, darf das Ende des Schlauches nur maximal 15 cm tief in den Ablauf eingeführt werden.
5. Das Schlauchende sollte nicht gebogen werden, es sollte nicht darauf getreten werden und es darf nicht zwischen Ab-

lauf und Produkt eingeklemmt werden. Andernfalls können Probleme mit der Wasserableitung auftreten.

- Falls der Schlauch zu kurz sein sollte, können Sie einen Verlängerungsschlauch verwenden. Die Gesamtlänge des Schlauchs darf nicht länger als 3,2 m sein. Um Wasserlecks zu vermeiden, sichern Sie die Verbindung zwischen dem Verlängerungsschlauch und dem Ablaufschlauch des Produkts stets mit einer geeigneten Schelle, damit er sich nicht löst und zu Undichtigkeiten führt.

4.6 Ständer einstellen



WARNUNG

Damit Ihre Maschine leise und vibrationsfrei arbeiten kann, muss sie absolut gerade und ausbalanciert stehen. Stellen Sie sicher, dass das Produkt ausgeglichen ist, indem Sie die Füße einstellen. Sollte das Gerät nicht fest und gerade stehen, kann es sich im Betrieb bewegen, Geräusche erzeugen, stark vibrieren und gegen andere Gegenstände oder Möbelstücke stoßen. Verwenden Sie zum Lösen der Kontermuttern kein Werkzeug, um eine Beschädigung der Kontermuttern zu vermeiden.

- Lösen Sie die Kontermuttern an den Füßen von Hand.
- Stellen Sie die Füße so ein, dass das Gerät stabil und absolut gerade steht.
- Ziehen Sie die Kontermuttern anschließend mit der Hand an.

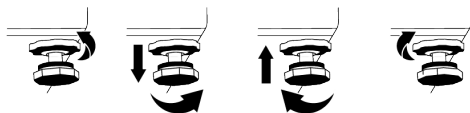

4.7 Elektrischer Anschluss

Schließen Sie das Gerät an eine durch eine 16-A-Sicherung geschützte geerdete Steckdose an. Unser Unternehmen haftet nicht

für Schäden, die durch die Verwendung des Produkts ohne Erdung gemäß den örtlichen Vorschriften entstehen.

- Der Anschluss muss gemäß örtlichen Vorschriften erfolgen.
- Die elektrische Verbindungskabelinfrastruktur des Produkts muss angemessen und für die Produkthanforderungen geeignet sein. Es wird empfohlen, ein Fehlerstromschutzgerät zu verwenden.
- Der Netzstecker muss nach der Installation frei zugänglich bleiben.
- Wenn die Stromversorgung der Sicherung oder des Leistungsschalters im Haus weniger als 16 Ampere beträgt, lassen Sie einen qualifizierten Elektriker eine 16-Ampere-Versorgung installieren.
- Die im Abschnitt „Technische Daten“ angegebene Spannung muss mit Ihrer Netzspannung übereinstimmen.
- Schließen Sie das Gerät nicht über Verlängerungskabel oder Mehrfachsteckdosen an. Überhitzung und Verbrennung können aufgrund des Verbindungskabels auftreten.



Beschädigte Stromkabel sollten von einem autorisierten Kundendienst ausgetauscht werden, um mögliche Gefahren zu vermeiden.

4.8 Starten

Stellen Sie vor Beginn der Verwendung des Produkts sicher, dass die in den Abschnitten „Umwelthinweise“ und „Installation“ beschriebenen Vorbereitungen eingehalten werden. Bereiten Sie die Maschine entsprechend vor, indem Sie zuerst das Trommelreinigungsprogramm ausführen. Wenn dieses Programm in Ihrem Produkt nicht verfügbar ist, wenden Sie die im Abschnitt "Reinigen der Ladetür und der Trommel" beschriebene Methode an.

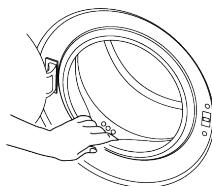



Eventuell befindet sich noch etwas Wasser in der Trommel. Dies liegt daran, dass das Gerät vor der Auslieferung noch einmal gründlich geprüft wurde. Ihrer Maschine schadet dies nicht.

5 Vorläufige Vorbereitung



Bitte lesen Sie zuerst den Abschnitt „Sicherheitshinweise“!

5.1 Wäsche sortieren

- Sortieren Sie die Wäsche nach Textilientyp, Farbe, Verschmutzungsgrad und zulässiger Waschtemperatur.
- Halten Sie sich grundsätzlich an die Angaben auf den Pflegeetiketten.

5.2 Wäsche zum Waschen vorbereiten

- Wäsche mit Metallteilen wie Büstenhalter, Gürtelschnallen und Metallknöpfe beschädigen das Produkt. Entfernen Sie die Metallteile oder waschen Sie die Textilien in einem Wäschebeutel oder einem Kissenbezug.
- Leeren Sie sämtliche Taschen komplett aus und entfernen Sie Münzen, Kugelschreiber, Büroklammern, Papiertaschentücher und ähnliche Dinge, bevor Sie die Wäsche in die Maschine geben. Drehen Sie Taschen auf links, entfernen Sie Füsseln. Fremdkörper können das Gerät beschädigen und zu lauten Betriebsgeräuschen führen.
- Geben Sie sehr kleine Textilien wie Kinder- und Nylonstrümpfe in einen Wäschebeutel oder Kissenbezug.
- Drücken Sie Vorhänge nicht zusammen, wenn Sie diese in die Maschine geben. Bei Vorhängen entfernen Sie zuvor sämtliche Haken und sonstige nicht textile Teile. Vorhangbefestigungsgegenstände können zum Ziehen und Reißen am Vorhang führen.
- Schließen Sie Reißverschlüsse, nähen Sie lose Knöpfe an und reparieren Sie Risse und sonstige Defekte.

- Waschen Sie Textilien, die mit „maschinenwaschbar“ oder „Handwäsche“ gekennzeichnet sind, ausschließlich mit dem passenden Waschprogramm.
- Waschen Sie bunte und weiße Textilien nicht zusammen.. Neue, intensiv gefärbte Baumwollsachen (z. B. schwarze Jeans) können beim Waschen stark abfärben. Waschen Sie solche Wäschestücke grundsätzlich separat.
- Hartnäckige Verschmutzungen müssen vor dem Waschen richtig behandelt werden.
- Waschen Sie Hosen und empfindliche Kleidungsstücke „auf links“, also mit der Innenseite nach außen.
- Wäsche, die mit Substanzen wie Mehl, Kalk, Milchpulver oder ähnlichen Dingen verunreinigt ist, muss zuvor gründlich ausgeschüttelt werden, bevor sie in die Maschine gegeben wird. Andernfalls können sich staub- oder pulverförmige Substanzen innerhalb der Maschine ablagern und im Laufe der Zeit Schäden verursachen.

5.3 Tipps zum Einsparen von Energie und Wasser

Die folgenden Hinweise helfen Ihnen, Ihre neue Maschine umweltfreundlich und energie-/wassersparend zu benutzen.

- Beladen Sie die Maschine möglichst bis zur maximalen Kapazität des von Ihnen gewählten Programms, ohne sie jedoch zu überladen. Schauen Sie in die „Programm- und Verbrauchstabelle“
- Beachten Sie die Temperaturvorgaben auf der Waschmittelverpackung.
- Waschen Sie leicht verschmutzte Wäsche bei niedrigen Temperaturen.

- Nutzen Sie schnelle Programme, wenn Sie nur geringe Mengen leicht verschmutzter Wäsche waschen.
- Verzichten Sie bei nur leicht verschmutzter Wäsche auf Vorwäsche und hohe Temperaturen.
- Wenn Sie Ihre Wäsche in einem Wäschetrockner trocknen möchten, wählen Sie beim Waschen die höchstmögliche Schleuderdrehzahl.
- Verwenden Sie nicht mehr als die auf der Verpackung empfohlene Waschmittelmenge.

5.4 Wäsche in die Maschine geben

1. Öffnen Sie die Waschmaschinentür.
2. Geben Sie die Wäschestücke locker in die Maschine.
3. Drücken Sie die Waschmaschinentür zu, bis sie hörbar einrastet. Vergewissern Sie sich, dass nichts in der Tür eingeklemmt wurde. Bei laufender Maschine wird die Gerätetür gesperrt. Das Türschloss öffnet sich, sobald das Programm beendet ist. Anschließend können Sie die Gerätetür öffnen. Falls sich die Gerätetür nicht öffnet, wenden Sie die Lösungen beim Fehler „Gerätetür kann nicht geöffnet werden“ im Abschnitt zur Problemlösung an.

5.5 Die richtige Wäschemenge

Die maximale Ladungskapazität (Wäschemenge) hängt vom Textilientyp, dem Verschmutzungsgrad und dem gewünschten Waschprogramm ab.

Die Maschine reguliert die Wassermenge automatisch je nach Wäschevolumen.



Befolgen Sie die Anweisungen in „Programm- und Verbrauchstabelle“. Wenn die Geräte überlastet sind, sinkt die Waschleistung des Produkts. Zusätzlich kann es zu starker Geräusentwicklung und zu Vibrationen kommen.

5.6 Waschmittel und Weichspüler verwenden



WARNUNG

Lesen Sie die Anweisungen des Herstellers auf der Verpackung, während Sie Waschmittel, Weichspüler, Stärke, Bleichmittel und Entfärbungsmittel sowie Kalkschutzmittel verwenden, und befolgen Sie die angegebenen Dosierungsinformationen. Verwenden Sie gegebenenfalls einen Messbecher.

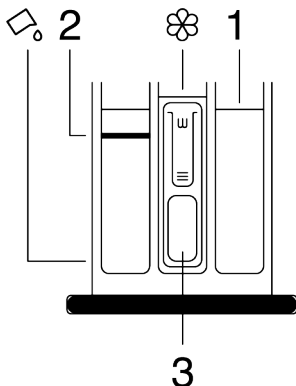

Die Waschmittelschublade besteht aus drei Fächern:

- (1) zum Vorwaschen,
 - (2) zum Hauptwaschen,
 - (3) für Weichspüler,
- (⊗) ein Siphonstück im Weichspülerfach,
 (☺) Im Hauptwaschraum befindet sich eine Flüssigwaschmittelvorrichtung zur Verwendung von Flüssigwaschmitteln.

Waschmittel, Weichspüler und andere Reinigungsmittel

- Geben Sie Waschmittel und Weichspüler in die Maschine, bevor Sie das Waschprogramm starten.
- Lassen Sie niemals die Waschmittelschublade offen stehen, während das Waschprogramm läuft!
- Wenn Sie ein Programm ohne Vorwäsche verwenden, geben Sie kein Reinigungsmittel in das Vorwaschfach (Fach-Nr. „1“).

- Wenn Sie ein Programm mit Vorwäsche verwenden, starten Sie die Maschine, nachdem Sie in die Vorwäsche- und Hauptwäschefächer (Fächer 1 und 2) Pulverwaschmittel gegeben haben.
- Wählen Sie kein Programm mit Vorwäsche aus, wenn Sie ein Waschmittelsäckchen oder einen Spenderball verwenden. Geben Sie das Waschmittelsäckchen oder die Dosierkugel direkt zur Wäsche in die Maschine.
- Wenn Sie ein Flüssigwaschmittel verwenden, befolgen Sie die Anweisungen unter „Verwendung von Flüssigwaschmitteln“ und vergessen Sie nicht, das Flüssigwaschmittel in die richtige Position zu bringen.

Der richtige Waschmitteltyp

Die richtige Waschmittelauswahl hängt vom Waschprogramm, von Typ und Farbe der Textilien ab.

- Für Buntwäsche und Weißwäsche sollten Sie unterschiedliche Waschmittel benutzen.
- Waschen Sie Feinwäsche ausschließlich mit speziellen Waschmitteln (spezielle Flüssigwaschmittel, Wollshampoo usw.), die speziell für Feinwäsche abgestimmt sind, und dies mit empfohlenen Programmen.
- Für dunkle Wäsche und Bettzeug empfehlen wir Flüssigwaschmittel.
- Wollsachen waschen Sie mit einem speziellen Wollwaschmittel und den empfohlenen Programmen.
- Das für verschiedene Textilien empfohlene Programm entnehmen Sie bitte dem Abschnitt mit den Programmbeschreibungen.
- Alle Empfehlungen in Bezug auf Waschmittel gelten für den wählbaren Temperaturbereich der Programme.



Es dürfen nur Waschmittel, Weichspüler und Zusatzstoffe verwendet werden, die für Waschmaschinen geeignet sind.
Verwenden Sie kein Seifenpulver.

Einstellen der Waschmittelmenge

Die Menge des Waschmittels hängt von der Menge der Wäsche, ihrer Verschmutzung und der Wasserhärte ab.

- Überschreiten Sie nicht die empfohlenen Dosierungswerte auf der Waschmittelpackung, um übermäßigen Schaum und schlechte Spülprobleme zu vermeiden, Geld zu sparen und die Umwelt zu schützen.
- Verwenden Sie weniger oder weniger Waschmittel für verschmutzte Wäsche

Weichspüler

Geben Sie den Weichspüler in das Weichspülerfach der Waschmittelschublade.

- Füllen Sie den Weichspüler nicht über die Maximalmarkierung (> MAX <) im Weichspülerfach hinaus ein.
- Wenn der Weichspüler nicht flüssig ist, verdünnen Sie ihn mit Wasser, bevor Sie ihn in das Weichspülerfach stellen.



WARNUNG

Verwenden Sie keine flüssigen Reinigungsmittel oder andere Materialien mit Reinigungseigenschaften, es sei denn, sie sind zur Verwendung in Waschmaschinen zum Erweichen der Wäsche vorgesehen.

Flüssigwaschmittel

Wenn das Produkt einen Flüssigwaschapparat hat

- Drücken und drehen Sie das Gerät an der Stelle, an der es angezeigt wird, wenn Sie flüssige Reinigungsmittel verwenden möchten. Der darunter liegende Teil dient als Barriere für flüssiges Waschmittel.
- Reinigen Sie es an seiner Stelle mit Wasser oder entfernen Sie es bei Bedarf von seiner Stelle. Vergessen Sie nicht, die Geräte nach der Reinigung in das Hauptwaschfach (Fach-Nr. „2“) zu stellen.
- Das Gerät sollte in Betrieb sein, wenn Sie ein Waschpulver verwenden.

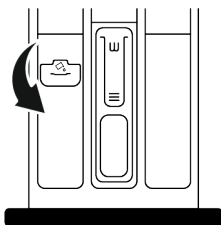

Verwendung von Gel- und Tablettenwaschmitteln

- Wenn das Waschmittel flüssig ist und sich in Ihrem Produkt kein Flüssigwaschmittelfach befindet, geben Sie das Gelwaschmittel in der ersten Wasseraufnahme in das Hauptwaschmittelfach. Wenn Ihr Produkt über ein Flüssigwaschmittelfach verfügt, füllen Sie das Fach mit Waschmittel, bevor Sie das Programm starten.
- Wenn das Gelwaschmittel nicht flüssig ist oder sich in einer Kapsel/Flüssigkeitstablette befindet, legen Sie es vor dem Waschen direkt in die Trommel.
- Geben Sie das Tablettenwaschmittel vor dem Waschen in das Hauptwaschfach (Fach Nr. „2“) oder direkt in die Trommel.

Stärke verwenden

- Geben Sie flüssige Stärke, Pulverstärke oder Stofffarbe in das Weichspülerfach.
- Verwenden Sie Weichspüler und Stärke nicht gleichzeitig im selben Waschprogramm.
- Wischen Sie das Innere der Trommel mit einem sauberen, feuchten Tuch ab, wenn Sie Wäschestärke verwendet haben.

Verwendung von Kalkablagerungen

- Verwenden Sie bei Bedarf nur Kalkschutzmittel für Waschmaschinen.

5.7 Nützliche Tipps zum Waschen

| Kleidung | | | | |
|--|---|---|---|--|
| Helle Farben und Weißwäsche | Buntwäsche | Schwarzes/Dunkles | Feinwäsche/Wolle/Seide | |
| (Empfohlene Temperaturen je nach Verschmutzungsgrad: 40-90 °C) | (Empfohlene Temperaturen je nach Verschmutzungsgrad: Kalt -40 °C) | (Empfohlene Temperaturen je nach Verschmutzungsgrad: Kalt -40 °C) | (Empfohlene Temperaturen je nach Verschmutzungsgrad: Kalt -30 °C) | |

Mit Bleichmittel und Entfärbungsmitteln

- Wählen Sie ein Programm mit Vorwäsche und fügen Sie zu Beginn der Vorwäsche Bleichmittel hinzu. Kein Waschmittel in das Vorwäschefach geben. Wählen Sie als alternative Anwendung ein Programm mit zusätzlicher Spülung aus und geben Sie das Bleichmittel hinzu, während das Produkt im ersten Spülschritt Wasser in das Waschmittelfach erhält.
- Mischen und verwenden Sie Bleichmittel und Reinigungsmittel nicht zusammen.
- Da Bleichmittel Hautreizungen verursachen können, verwenden Sie nur kleine Mengen (1/2 Teetassen - ca. 50 ml) und spülen Sie die Wäsche gut aus.
- Gießen Sie kein Bleichmittel direkt auf die Wäsche.
- Verwenden Sie kein Bleichmittel für farbige Kleidung.
- Wählen Sie ein Programm mit Waschen bei niedriger Temperatur, während Sie Entfärber auf Sauerstoffbasis verwenden.
- Entfärbungsmittel auf Sauerstoffbasis können zusammen mit Reinigungsmitteln verwendet werden. Wenn es jedoch nicht die gleiche Viskosität wie das Waschmittel hat, geben Sie das Waschmittel zuerst in Fach Nr. "2" in der Waschmittelschublade und warten Sie, bis das Produkt das Waschmittel während der Wasseraufnahme weggespült hat. Fügen Sie das Entfärbungsmittel in dasselbe Fach ein, während die Maschine weiterhin Wasser aufnimmt.

| | | | | | |
|--------------------|--|--|--|---|---|
| Verschmutzungsgrad | <p>Stark verschmutzt (hartnäckige Flecken wie Gras, Kaffee, Früchte und Blut)</p> | <p>Bei solchen Verschmutzungen kann es erforderlich sein, die Flecken zuvor zu behandeln oder ein Programm mit Vorwäsche auszuwählen.</p> <p>Für Weißwäsche geeignete Pulver- und Flüssigwaschmittel können bei für stark verschmutzte Kleidung empfohlenen Dosierungen verwendet werden. Wir empfehlen Pulverwaschmittel zum Entfernen von Verschmutzungen durch Ton oder Erde sowie bei Verschmutzungen, die gut auf Bleichmittel reagieren.</p> | <p>Für Buntwäsche geeignete Pulver- und Flüssigwaschmittel können bei für stark verschmutzte Kleidung empfohlenen Dosierungen verwendet werden. Wir empfehlen Pulverwaschmittel zum Entfernen von Verschmutzungen durch Ton oder Erde sowie bei Verschmutzungen, die gut auf Bleichmittel reagieren. Es sollten Waschmittel ohne Entfärbungsmittel verwendet werden.</p> | <p>Für Buntwäsche und Schwarzes/ Dunkles geeignete Pulver- und Flüssigwaschmittel können bei für stark verschmutzte Kleidung empfohlenen Dosierungen verwendet werden.</p> | <p>Bevorzugen Sie Flüssigwaschmittel für Feinwäsche. Woll- und Seidenkleider müssen mit speziellen Wollwaschmitteln gewaschen werden.</p> |
| | <p>Normal verschmutzt (beispielsweise Kragen- oder Manschetten-schmutz)</p> | <p>Für Weißwäsche geeignete Pulver- und Flüssigwaschmittel können bei für normal verschmutzte Kleidung empfohlenen Dosierungen verwendet werden.</p> | <p>Für Buntwäsche geeignete Pulver- und Flüssigwaschmittel können bei für normal verschmutzte Kleidung empfohlenen Dosierungen verwendet werden. Es sollten Waschmittel ohne Entfärbungsmittel verwendet werden.</p> | <p>Für Buntwäsche und Schwarzes/ Dunkles geeignete Pulver- und Flüssigwaschmittel können bei für mäßig verschmutzte Kleidung empfohlenen Dosierungen verwendet werden.</p> | <p>Bevorzugen Sie Flüssigwaschmittel für Feinwäsche. Woll- und Seidenkleider müssen mit speziellen Wollwaschmitteln gewaschen werden.</p> |
| | <p>Leicht verschmutzt (keine sichtbaren Flecken)</p> | <p>Für Weißwäsche geeignete Pulver- und Flüssigwaschmittel können bei für leicht verschmutzte Kleidung empfohlenen Dosierungen verwendet werden.</p> | <p>Für Buntwäsche geeignete Pulver- und Flüssigwaschmittel können bei für stark verschmutzte Kleidung empfohlenen Dosierungen verwendet werden. Es sollten Waschmittel ohne Entfärbungsmittel verwendet werden.</p> | <p>Für Buntwäsche und Schwarzes/ Dunkles geeignete Pulver- und Flüssigwaschmittel können bei für leicht verschmutzte Kleidung empfohlenen Dosierungen verwendet werden.</p> | <p>Bevorzugen Sie Flüssigwaschmittel für Feinwäsche. Woll- und Seidenkleider müssen mit speziellen Wollwaschmitteln gewaschen werden.</p> |

5.8 Angezeigte Programmdauer

Sie können die Programmdauer auf dem Display Ihres Geräts anzeigen, während Sie ein Programm auswählen. Je nach Wäschemenge, Schaumbildung, Verteilung der Wäsche in der Maschine, Schwankungen der Stromversorgung, Wasserdruck und Programmstellungen wird die Programmdauer bei laufendem Programm automatisch angepasst.

SONDERFALL: Beim Starten der Programme Koch-/Buntwäsche und Buntwäsche Eco zeigt das Display die Dauer bei halber Beladung an. Dies ist der häufigste Anwendungsfall. Erst 20 bis 25 Minuten nach Programmstart kann die Maschine die tatsächliche Beladung der Maschine erkennen. Falls die Maschine erkennt, dass sie zu mehr als der Hälfte beladen ist, wird das Waschprogramm entsprechend angepasst und die Programmdauer automatisch erhöht. Sie können diese Änderung am Display nachverfolgen.



Bitte lesen Sie zuerst den Abschnitt „Sicherheitshinweise“!

6.1 Bedienfeld

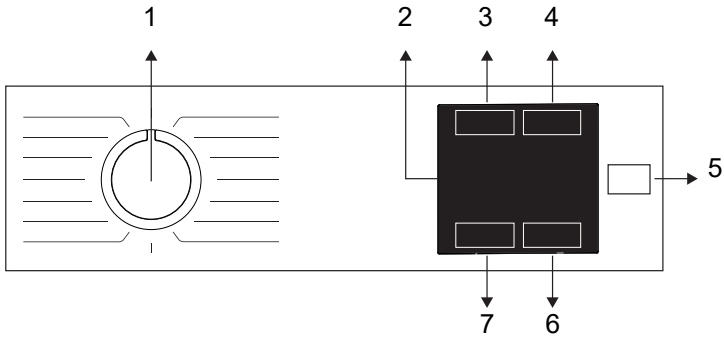

1 Programmauswahl-taste

3 Zusatzfunktion-taste

5 Start-/Pause-Taste

7 Schleuderdrehzahl-Einstelltaste

2 Display

4 Endzeiteinstellung-taste

6 Temperatureinstelltaste

6.2 Symbole auf dem Display

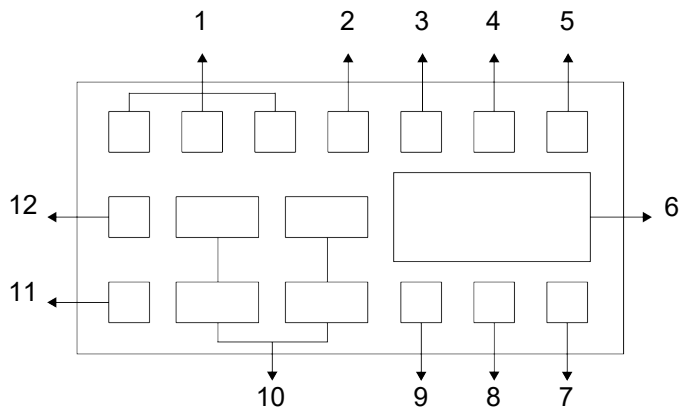

- | | |
|-----------------------------------|---|
| 1 Zusatzfunktionsanzeige | 2 Kein-Wasser-Anzeige |
| 3 Türschloss ist aktiviert Symbol | 4 Anzeige für verzögerten Start aktiviert |
| 5 Start/Pause-Anzeige | 6 Informationen zur Dauer |
| 7 Temperatursymbol | 8 Symbol für Kindersicherung aktiviert |
| 9 Zusatzfunktionsanzeige | 10 Schleuderdrehzahlanzeige |
| 11 Nicht-schleudern-Anzeige | 12 Spülstopp-Anzeige |



Die Abbildungen zur Maschinenbeschreibung in diesem Abschnitt sind schematisch und stimmen möglicherweise nicht exakt mit den Merkmalen Ihres Gerätes überein.

6.3 Programm- und Verbrauchstabelle

| DE | | | | | | Zusatzfunktionen | | | | Temperatur in °C |
|---|---------------|--------------------|---------------------|------------------------|----------------------|------------------|---------------|-------|--------------|------------------|
| | Temperatur in | Max. Beladung (kg) | Wasserverbrauch (l) | Energieverbrauch (kWh) | Max. Geschwindigkeit | Fast | Wasser sparen | Dampf | Extraspülung | |
| Katoen/Coton | 90 | 8 | 96 | 2,35 | 1400 | • | • | • | • | Kalt - 90 |
| | 60 | 8 | 96 | 1,51 | 1400 | • | • | • | • | Kalt - 90 |
| | 40 | 8 | 95 | 0,96 | 1400 | • | • | • | • | Kalt - 90 |
| Eco 40-60 | 40*** | 8 | 65,4 | 0,655 | 1400 | | | | | 40-60 |
| | 40*** | 4 | 42,4 | 0,451 | 1400 | | | | | 40-60 |
| | 40*** | 2 | 32,0 | 0,280 | 1400 | | | | | 40-60 |
| Synthetisch/Synthétique | 60 | 3 | 70 | 1,15 | 1200 | • | • | • | • | Kalt - 60 |
| | 40 | 3 | 68 | 0,55 | 1200 | • | • | • | • | Kalt - 60 |
| Katoen met Voorwas/ Coton avec Prélavage | 60 | 8 | 106 | 1,55 | 1400 | • | • | • | • | Kalt - 90 |
| Xpress/Super Xpress | 90 | 8 | 66 | 2,16 | 1400 | • | | • | • | Kalt - 90 |
| | 60 | 8 | 66 | 1,14 | 1400 | • | | • | • | Kalt - 90 |
| | 30 | 8 | 66 | 0,17 | 1400 | • | | • | • | Kalt - 90 |
| Xpress/Super Xpress + Fast | 30 | 2 | 40 | 0,10 | 1400 | • | | • | • | Kalt - 90 |
| Delicaat/Wol/Délicat/Laine | 40 | 1,5 | 55 | 0,49 | 800 | | | | • | Kalt - 40 |
| Gemengde Was/Mixte | 40 | 3,5 | 85 | 0,80 | 800 | • | | • | | Kalt - 40 |
| Drum Clean | 90 | - | 76 | 2,16 | 600 | | | * | | 90 |
| Donker textiel/Textiles foncés | 40 | 3,5 | 83 | 0,79 | 1200 | • | | • | * | Kalt - 40 |
| StainExpert | 60 | 4 | 85 | 1,55 | 1400 | • | | | | 30-60 |
| Hemden/Chemises | 60 | 3 | 70 | 1,40 | 800 | • | • | * | • | Kalt - 60 |
| Hygiene+ | 90 | 8 | 125 | 2,90 | 1400 | | | * | * | 20-90 |
| ColdWash | - | 4 | 45 | 0,30 | 1400 | | | | | - |

• : Wählbar.

* : Automatisch ausgewählt, nicht abwählbar.

*** : Das Eko 40-60-Programm ist ein Testprogramm gemäß der Temperatúrauswahl bei 40 °C, der EU-Verordnung EU / 2019/2014 und der EN 60456: 2016 / A11: 2020 entspricht.

- : Bitte entnehmen Sie der Programmbeschreibung, wie viel Wäsche maximal in die Maschine gegeben werden kann.



Bitte lesen Sie vor dem ersten Gebrauch den Installationsabschnitt der Bedienungsanleitung.

Die Zusatzfunktionen in der Tabelle können je nach Modell Ihrer Maschine variieren. Wasser- und Energieverbrauch können sich je nach Wasserdruck, Wasserhärte und Wassertemperatur, Umgebungstemperatur, Wäscheart und Wäschemenge, Einsatz von Zusatzfunktionen, Schleuderdrehzahl sowie Schwankungen der Versorgungsspannung ändern. Auswahlmuster für Zusatzfunktionen können vom Hersteller geändert werden. Neue Auswahlfunktionen können hinzugefügt bzw. bestehende entfernt werden.

Die maximale Schleuderdrehzahl Ihrer Maschine kann je nach Programm variieren; in keinem Fall kann die maximale Schleuderdrehzahl Ihres Gerätes überschritten werden.

Die Menge an Geräuschen und Feuchtigkeit variiert je nach Schleuderdrehzahl; Wenn während des Schleuderns die höhere Schleuderdrehzahl gewählt wird, enthält die Wäsche am Ende des Programms weniger Feuchtigkeit, aber es treten höhere Geräusche auf.



Die Dauer des Waschprogramms wird bei der Programmauswahl im Display der Maschine angezeigt. Abhängig von der Wäschemenge, die Sie in Ihre Maschine geladen haben, kann zwischen der auf dem Display angezeigten Dauer und der tatsächlichen Dauer des Waschzyklus eine Differenz von 1-1,5 Stunden bestehen. Die angezeigte Dauer wird nach Beginn des Waschprogramms automatisch auf den neuesten Stand gebracht. Grundsätzlich die niedrigstmögliche Temperatur wählen. Die hinsichtlich des Energieverbrauchs effizientesten Programme sind im Allgemeinen solche, die lange Zeit bei niedrigen Temperaturen gewaschen werden.

Die in der Programmtabelle angegebene Schleuderdrehzahl entspricht der auf dem Bedienfeld angezeigten Schleuderdrehzahl.

Verbrauchswerte (DE)

| | Temperaturauswahl °C | Schleuderdrehzahl (Zyklus/Min) | Kapazität (kg) | Programmdauer (h:Min) | Energieverbrauch (kWh/Zyklus) | Wasserverbrauch (Liter/Zyklus) | Wäschemperatur (°C) | Restfeuchte Prozent (%) |
|--|----------------------|--------------------------------|----------------|-----------------------|-------------------------------|--------------------------------|---------------------|-------------------------|
| Eco 40-60 | 40 | 1351 | 8,0 | 03:38 | 0,655 | 65,4 | 32 | 53,3 |
| | 40 | 1351 | 4,0 | 02:47 | 0,451 | 42,4 | 30 | 53,7 |
| | 40 | 1351 | 2,0 | 02:47 | 0,280 | 32,0 | 24 | 54,8 |
| Katoen/Coton | 20 | 1400 | 8,0 | 03:30 | 0,390 | 95,0 | 20 | 53,9 |
| Katoen met Voorwas/ Coton avec Prélavage | 60 | 1400 | 8,0 | 03:30 | 1,510 | 96,0 | 60 | 53,9 |
| Synthetisch/Synthétique | 40 | 1200 | 3,0 | 02:15 | 0,550 | 68,0 | 40 | 40,0 |
| Xpress/Super Xpress | 30 | 1400 | 8,0 | 00:28 | 0,170 | 66,0 | 23 | 62,0 |

Die angegebenen Verbrauchswerte für andere Programme als das Programm Eco 40-60 sind nur Richtwerte.

6.4 Programmauswahl

1. Wählen Sie das für Art, Menge und Verschmutzungsgrad der Wäsche geeignete Programm gemäß der "Programm- und Verbrauchstabelle"



Programme mit der höchsten Schleuderdrehzahl, die für diesen speziellen Gewebetyp geeignet ist, sind begrenzt.

Bei der Auswahl eines Waschprogramms grundsätzlich Textilientyp, Farbe, Verschmutzungsgrad und zulässige Wassertemperatur beachten.

2. Das gewünschte Programm mit dem Knopf Programmauswahl wählen.

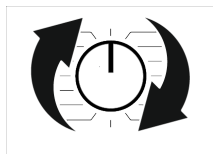

6.5 Programme

• EnergySpin

Sie sorgt für eine effektivere Nutzung Ihres Waschmittels mit hoher mechanischer Bewegung während des Waschens. Auf diese Weise bleibt die Waschqualität erhalten, ohne dass die Wäsche lange aufgeheizt werden muss, und der Energieverbrauch wird gesenkt.

Diese Technologie wird in Programmen verwendet, die Symbole oder Farben enthalten, die auf dem Bildschirm angezeigt werden.

• Eco 40-60

Im Öko 40-60-Programm können Sie normal verschmutzte Baumwollwäsche waschen, die zusammen bei 40 °C oder 60 °C gewaschen werden soll. Dieses Programm

ist das Standardtestprogramm gemäß den EU-Vorschriften für umweltfreundliches Design und Energiekennzeichnung.

Obwohl dieses Programm länger wäscht als andere Waschprogramme, ist es hinsichtlich Energie- und Wasserverbrauch effizienter. Die tatsächliche Wassertemperatur kann von der angegebenen Waschtemperatur abweichen. Wenn die Maschine mit weniger Wäsche (z.B. halber Kapazität oder weniger) beladen wird, verkürzt sich die Dauer bestimmter Programmschritte möglicherweise automatisch. Auf diese Weise wäre der Energie- und Wasserverbrauch viel geringer.

• Katoen/Coton

In diesem Programm können Sie Ihre dauerhafte Baumwollwäsche (Laken, Bettwäsche, Handtücher, Bademäntel, Unterwäsche usw.) waschen. Wenn die Schnellwaschfunktionstaste gedrückt wird, wird die Programmdauer deutlich kürzer, aber eine effektive Waschleistung wird bei intensiven Waschbewegungen gewährleistet. Falls Sie jedoch effektive Wasch- und Spülleistung besonders bei stark verschmutzter Wäsche wünschen, sollten Sie auf die Schnellwäsche-Funktion verzichten.

• Synthetisch/Synthétique

Sie können ihre normale Wäsche (Hemden, Blusen, Synthetik-Baumwoll-Mischfasern usw.) mit diesem Programm waschen. Wenn die Schnellwaschfunktionstaste gedrückt wird, verkürzt sich die Programmdauer erheblich und es wird eine effektive Waschleistung für Ihre Wäsche bereitgestellt, die nicht sehr schmutzig ist. Falls Sie jedoch effektive Wasch- und Spülleistung besonders bei stark verschmutzter Wäsche wünschen, sollten Sie auf die Schnellwäsche-Funktion verzichten.

- **Delicaat/Wol/Délicat/Laine**

Mit diesem Programm waschen Sie Wollsa- chen und empfindliche Kleidungsstücke. Stellen Sie die Temperatur ein, die auf dem Pflegeetikett der Wäsche angegeben ist. Ihre Wäsche wird mit einem sehr sanften Waschgang gewaschen, um die Kleidung nicht zu beschädigen.

- **Katoen met Voorwas/Coton avec Préla- vage**

Wählen Sie dieses Programm nur für stark verschmutzte Baumwollwäsche. Geben Sie Waschmittel in das Vorwäschefach.

- **Hygiene+**

Zu Beginn des Programms wird die Wäsche von Dampf durchströmt, der Verschmut- zungen schnell und schonend löst.

Mit diesem Programm waschen Sie Textili- en (Babykleidung, Bettlaken, Bettzeug, Un- terwäsche, Baumwollkleidung usw.), die be- sonders hygienisch und antiallergisch ge- waschen werden sollen, intensiv – bei ho- her Temperatur und über längere Zeit. Das hohe Hygiene Niveau wird durch die Dampfanwendung vor dem Programm, die lange Aufheizdauer und den zusätzlichen Spülschritt gewährleistet.

- **Centrifugeren + Pompen/Essorage + Vi- dange**

Mit diesem Programm können Sie das Wasser auf dem Kleidungsstück/in der Ma- schine entfernen.

- **Spoelen/Rinçage**

Verwenden Sie es, wenn Sie separat spülen oder stärken wollen.

- **Hemden/Chemises**

Dieses Programm eignet sich zum gemein- samen Waschen von Hemden aus Baum- wolle, Synthetik und Mischfasern. Es hält die Faltenbildung gering. Zum Program- mende gibt die Maschine Dampf zur Wä- sche, der Verknittern wirksam entgegen- wirkt. Insgesamt sorgen das spezielle Schleuderprofil sowie der Dampf am Pro- grammende dafür, dass Ihre Hemden deut- lich weniger Falten bekommen. Wenn die

Schnellwäsche-Funktion ausgewählt ist, wird der Vorbehandlungsalgorithmus aus- geführt.

- Wenden Sie das Vorbehandlungsmittel direkt auf die Wäsche an oder geben Sie es gemeinsam mit dem Waschmittel in das Hauptwäschefach der Maschine. Da- durch erzielen Sie die gleiche Leistung wie mit dem normalen Waschprogramm, jedoch in viel kürzerer Zeit. Die Lebens- dauer Ihrer Hemden erhöht sich dadurch. Verwenden Sie kein Vorwaschmittel, wenn Sie die Verzögerungsfunktion Ihrer Maschine verwenden möchten. Vor- waschmittel kann auf Ihre Kleidung aus- laufen und Flecken verursachen.

** Es wird empfohlen, den Zyklus mit nicht mehr als 6 Hemden zu betreiben, um die Faltenbildung in Ihren Hemden mit diesem Zyklus zu minimieren. Beim Waschen mit mehr als 6 Hemden kann es bei Hemden am Ende des Waschgangs zu Unterschie- den im Knittergrad und der Luftfeuchtigkeit kommen.

- **Xpress/Super Xpress**

Verwenden Sie dieses Programm, um Ihre leicht verschmutzten oder ungepunkteten Baumwollkleidung in kurzer Zeit zu wa- schen, jedoch nicht für Handtücher oder schwere Baumwolle. Wenn die Schnellwä- sche-Funktion ausgewählt ist, kann die Pro- grammdauer auf bis zu 14 Minuten redu- ziert werden. Wenn die Schnellwä- sche-Funktion ausgewählt ist, dürfen maximal 2 (zwei) kg Wäsche gewaschen werden.

- **Donker textiel/Textiles foncés**

Dieses Programm schützt die Farben Ihrer dunklen Kleidungsstücke oder Jeans. Es führt einen Waschgang mit intensiven me- chanischen Bewegungen aus, der trotz niedriger Temperatur sehr leistungsfähig ist. Für dunkle Wäsche empfehlen wir Flüs- sig- oder Wollwaschmittel. Dieses Pro- gramm eignet sich nicht für Feinwäsche mit Wollanteil usw.

• Drum Clean

Reinigen Sie die Trommel regelmäßig (alle 1 bis 2 Monate), um die erforderliche Hygiene zu gewährleisten. Schalten Sie das Programm ein, wenn die Maschine vollständig leer ist. Verwenden Sie für bessere Ergebnisse bei Verwendung der Pulverreinigungsfunktion Pulver-Kalkschutzmittel (Trommelreinigungsmittel), die für Waschmaschinen geeignet sind. Lassen Sie die Ladetür nach Programmende zur Hälfte geschlossen, damit das Innere der Maschine trocknen kann.



Dies ist kein Waschprogramm! Dies ist ein Wartungsprogramm. Schalten Sie dieses Programm nicht ein, wenn sich etwas im Gerät befindet. Wenn Sie versuchen zu arbeiten, erkennt das Gerät automatisch, dass sich im Inneren eine Last befindet, und beendet oder setzt das Programm möglicherweise gemäß dem Modell Ihres Geräts fort. Eine wirksame Reinigung wird nicht erreicht, wenn das Programm fortgesetzt wird.

• Gemengde Was/Mixte

Mit diesem Programm können Sie Textilien aus Baumwolle und Synthetik gemeinsam waschen, ohne diese zuvor sortieren zu müssen.

• ColdWash

Mit diesem Programm waschen Sie normal verschmutzte strapazierfähige Baumwoll- und Synthetikwäsche. Dank des speziell für das Programm entwickelten Waschalgorithmus wird ein effektives Waschen gewährleistet, ohne dass die Wäsche hohen Temperaturen ausgesetzt wird.

• StainExpert

Ein spezielles Fleckenprogramm, mit dem sich verschiedene Fleckenarten auf effektivste Weise entfernen lassen. Verwenden Sie dieses Programm nur für strapazierfähige, farbechte Baumwollwäsche. Waschen Sie keine empfindliche Kleidung und Buntwäsche mit diesem Programm. Überprüfen

Sie vor dem Waschen unbedingt die Kleidungsetiketten (empfohlen bei Baumwollhemden, Hosen, Shorts, T-Shirts, Babykleidung, Schlafanzügen, Schürzen, Tischdecken, Bettzeug, Deckenbezügen, Bettlaken, Kissenbezügen, Badetüchern, Handtüchern, Socken, Baumwollunterwäsche usw., die bei hohen Temperaturen und langer Programmdauer gewaschen werden können). Mit diesem automatischen Fleckenprogramm können Sie 24 Arten von Flecken waschen, die in Abhängigkeit von der Aktivierung der „Schnellwaschfunktion“ in drei Gruppen aufgeteilt sind. Sie können Fleckgruppen sehen, die mit der „Schnellwaschtaste“ ausgewählt werden können. Je nach ausgewählter Fleckenart wird ein spezielles Waschprogramm eingestellt, bei dem Dauer des Spülstopps, Waschbewegungen, Wasch- und Spüldauer verändert werden.

Es folgt eine Aufstellung der Verschmutzungsarten, die mit der „Schnellwascheinstelltaste“ ausgewählt werden können:

Wenn „Schnellwäsche“ nicht ausgewählt ist;

Schweiß, Kragenschmutz, Essen, Mayonnaise, Salatdressing, Make-up, Maschinenöl, Babynahrung.

Wenn die Taste „Schnellwäsche“ einmal gedrückt wird;

Blut, Schokolade, Pudding, Gras, Schlamm, Eier, Butter, Curry.

Wenn die Taste „Schnellwäsche“ zweimal gedrückt wird;

Tee, Kaffee, Saft, Ketchup, Rotwein, Cola, Marmelade, Kohle

1. Wählen Sie das Fleckenprogramm.
2. Lokalisieren Sie die zu reinigende Fleckenart in der entsprechenden Fleckengruppe, schalten Sie die Schnellwaschfunktion entsprechend ab oder zu.
3. Lesen Sie das Pflegeetikett aufmerksam, sorgen Sie dafür, dass Temperatur und Schleuderdrehzahl richtig ausgewählt werden.

6.6 Temperatúrauswahl



Sobald ein neues Programm gewählt wird, erscheint nach einer bestimmten Zeit die empfohlene Temperatur für das Programm auf der Daueranzeige. Möglicherweise ist die empfohlene Temperatur nicht die Maximaltemperatur, die beim aktuellen Programm ausgewählt werden kann.

Drücken Sie zum Ändern der Temperatur die Temperatureinstelltaste. Die Temperatur wird Schritt für Schritt vermindert.

Drücken Sie die Taste Temperatureinstellung, um den aktuell gewählten Temperaturwert anzuzeigen.



Es können keine Änderungen an Programmen vorgenommen werden, bei denen keine Temperatureinstellung erlaubt ist.

Sie können die Temperatur auch nach Beginn des Waschgangs ändern. Diese Änderung kann vorgenommen werden, falls nur die Waschschrte sie erlauben.

6.7 Auswahl der Schleuderdrehzahl



Nachdem ein Programm ausgewählt wurde, wird die empfohlene Schleuderdrehzahl des gewählten Programms in der Anzeige Schleuderdrehzahl dargestellt. Möglicherweise ist die empfohlene Schleuderdrehzahl nicht die Maximalschleuderdrehzahl, die beim aktuellen Programm ausgewählt werden kann.

Drücken Sie zum Ändern der Schleuderdrehzahl die Schleuderdrehzahl-Einstelltaste. Die Schleuderdrehzahl wird Schritt für Schritt vermindert.

Anschließend werden je nach Modell die Optionen „Spülstopp“  „ und „Nicht schleudern“  „ angezeigt.

Wenn die Textilien nicht gleich nach Abschluss des Waschprogramms aus der Maschine genommen werden sollen, kann mit Hilfe der Rinse Hold Funktion, bei der die Wäsche im Wasser des letzten Spülgangs verbleibt, verhindert werden, dass sie durch Antrocknen in der Maschine verknittert.

Diese Funktion hält die Wäsche im Wasser des letzten Spülgangs. Wenn Sie Ihre Wäsche nach der Spülstopp-Funktion schleudern möchten:

1. Passen Sie die Schleuderdrehzahl an.
2. Drücken Sie die Start/Pause-Taste. Das Programm wird fortgesetzt. Das Gerät pumpt das Wasser ab und schleudert die Wäsche.

Wenn Sie das Wasser zum Abschluss des Programms ohne zu schleudern abpumpen möchten, nutzen Sie die Nicht No Spin-Funktion.



Es können keine Änderungen an Programmen vorgenommen werden, bei denen keine Einstellung der Schleuderdrehzahl erlaubt ist.

Sie können die Schleuderdrehzahl auch nach Beginn des Waschgangs ändern, sofern die Waschschrte dies erlauben. Änderungen können nicht vorgenommen werden, falls die Schritte sie nicht erlauben.

Rinse hold (Spülstopp)

Wenn die Textilien nicht gleich nach Abschluss des Waschprogramms aus der Maschine genommen werden sollen, kann mit Hilfe der Spülstopp-Funktion, bei der die Wäsche im Wasser des letzten Spülgangs verbleibt, verhindert werden, dass sie durch Antrocknen in der Maschine verknittert.

Nach diesem Vorgang die Taste Start/Pause drücken, wenn das Wasser ohne Schleudern der Wäsche abgepumpt werden soll. Das Programm fährt nach Abpumpen des Wassers fort und endet.

Wenn Sie die im Wasser einweichende Wäsche schleudern möchten, wählen Sie die gewünschte Schleuderdrehzahl und drücken anschließend die Start/Pause-Taste. Das Programm wird fortgesetzt. Das Wasser wird abgepumpt, die Wäsche geschleudert, das Programm endet.

6.8 Auswahl der Hilfsfunktionen

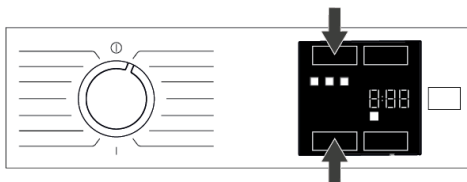

Wählen Sie die gewünschten Hilfsfunktionen aus, bevor Sie das Programm starten. Bei Auswahl eines Programms leuchten die Symbole der kompatiblen Zusatzfunktionssymbole auf.



Wenn eine Zusatzfunktionstaste gedrückt wird, die mit dem aktuell ausgewählten Programm nicht kompatibel ist, gibt die Waschmaschine einen Warnton aus. Bestimmte Funktionen lassen sich nicht gleichzeitig auswählen. Bei Auswahl einer Zusatzfunktion, die mit einer zuvor gewählten Funktion kollidiert (also nicht gleichzeitig ausgewählt werden kann), wird die zuerst ausgewählte Funktion aufgehoben, die zuletzt gewählte Zusatzfunktion bleibt aktiv. Zusatzfunktionen, die nicht mit dem gewählten Programm vereinbar sind, können nicht ausgewählt werden. (Siehe „Programm- und Verbrauchstabelle“) Einige Programme haben Zusatzfunktionen, die gleichzeitig verwendet werden müssen. Solche Funktionen können nicht aufgehoben werden.

6.8.1 Zusatzfunktionen

• Fast

Die Dauer der Programme verkürzt sich um 50 %, wenn diese Funktion gewählt wird. Dank optimierter Waschschriffe, hoher mechanischer Beweglichkeit und optimalem Wasserverbrauch wird trotz der kürzeren Dauer eine hohe Waschleistung erzielt.

Um diese Funktion auszuwählen oder abzubauen, drücken Sie die auf dem Bedienfeld markierten Funktionstasten gleichzeitig oder drücken Sie eine, während die andere gedrückt wird.

• Wassermodus

Mit dieser Zusatzfunktionstaste können Sie je nach Modell Ihrer Maschine die Zusatzfunktionen Wassersparen, Vorspülen und Extra Spülen oder Extra Wasser auswählen. Ausführliche Informationen zur Auswahl finden Sie in der Beschreibung der jeweiligen Zusatzfunktion.

• Wasser sparen

Wählen Sie diese Funktion durch einmaliges Drücken der Zusatzfunktionstaste Wassermodus für alle Programme, die in der Programm- und Verbrauchstabelle als wählbar angegeben sind.

Diese Funktion ist für leicht verschmutzte Wäsche gedacht, die nur eine geringe Menge an Waschmittel benötigt (siehe "Tipps zum richtigen Waschen"). Sie ermöglicht umweltfreundliches Waschen durch Reduzierung des Wasserverbrauchs, ohne die Waschleistung zu beeinträchtigen.

• Extraspülung

Sie können diese Funktion für alle Programme verwenden, die in der Programm- und Verbrauchstabelle als wählbar angegeben sind. Wählen Sie diese Funktion durch zweimaliges Drücken der Taste Wassermodus für Programme, bei denen die zusätzliche Wassersparfunktion wählbar ist, oder durch einmaliges Drücken der Taste Wassermodus für Programme, bei denen die zusätzliche Wassersparfunktion nicht wählbar ist.

Bei dieser Funktion führt Ihre Maschine einen zusätzlichen Spülgang nach der Hauptwäsche aus. Dadurch verringert sich die Gefahr von Hautreizungen bei empfindlichen Personen (z. B. Kleinkindern, Allergikern), da weniger Waschmittelreste in der Wäsche verbleiben.

6.8.2 Durch 3-sekündiges Betätigen der Taste ausgewählte Funktionen/Programme

• Dampf

Diese Funktion kann ausgewählt werden, indem die Hilfsfunktionstaste 3 Sekunden lang gedrückt gehalten wird.

Diese Funktion hilft, die Falten Ihrer Baumwolle, synthetischen und gemischten Kleidung zu reduzieren, die Bügelzeit zu verkürzen und den Schmutz durch Erweichen zu entfernen.

*Ihre Wäsche ist am Ende des Waschzyklus möglicherweise heißer, wenn die Dampffunktion am Ende des Programms angewendet wird. Dies ist eine erwartete Bedingung innerhalb der Betriebsbedingungen des Programms.

• Kindersicherung

Die Kindersicherung verhindert unerwünschte Manipulationen der Maschine. Dadurch lässt sich verhindern, dass laufende Programme verändert werden.

 Auch bei aktiver Kindersicherung kann die Maschine mit der Ein-/Austaste ein- und ausgeschaltet werden. Beim Wiedereinschalten der Maschine wird das Programm an der Stelle fortgesetzt, an der es unterbrochen wurde.
Die Maschine gibt einen akustischen Alarm aus, wenn Tasten bei aktiver Kindersicherung gedrückt werden. Diese akustische Warnung wird abgebrochen, wenn die Tasten fünfmal in Folge gedrückt werden.

So schalten Sie die Kindersicherung ein:

Zusatzfunktionstaste 3 Sekunden gedrückt halten. Nach Ablauf des Countdowns "3-2-1" im Display wird das „Kindersicherung aktiviert“-Symbol angezeigt. Wenn diese Warnung angezeigt wird, lassen Sie die Zusatzfunktionstaste 3 los.

So schalten Sie die Kindersicherung ab:

Zusatzfunktionstaste 3 Sekunden gedrückt halten. Nach Ablauf des Countdowns "3-2-1" verschwindet das Kindersicherungssymbol.

6.9 Endzeit

Zeitanzeige

Wenn die Endzeitfunktion ausgewählt ist, wird die verbleibende Zeit bis zum Start des Programms in Stunden wie 1 Stunde, 2 Stunden und die verbleibende Zeit zum Abschließen des Programms nach dem Start Ihres Programms in Stunden und Minuten wie im Beispiel 01:30 angezeigt.



Die Programmdauer kann abhängig von Wasserdruck, Wasserhärte und Wassertemperatur, Umgebungstemperatur, Wäscheart und Wäschemenge, Einsatz von Zusatzfunktionen sowie Schwankungen der Versorgungsspannung von den Angaben im Abschnitt „Programm- und Verbrauchstabelle“ abweichen. Nach einer bestimmten Zeitspanne nach Aktivierung der Endzeitfunktion wechselt das Gerät in den Standby-Modus und einige LEDs auf dem Bildschirm werden ausgeschaltet. Bei Benutzereingaben werden die LEDs wieder eingeschaltet.

Mit der Endzeitfunktion kann die Endzeit des Programms auf bis zu 24 Stunden eingestellt werden. Nach Betätigung der Endzeit-Taste wird die geschätzte Endzeit des Programms angezeigt. Wenn eine Endzeit eingestellt wurde, leuchtet die Endzeit-Anzeige.



Damit die Endzeitfunktion aktiviert und das Programm nach Ablauf der angegebenen Zeit abgeschlossen wird, müssen Sie nach Anpassung der Zeit die Start-/Pause-Taste drücken.



Wenn Sie die Endzeitfunktion abbrechen möchten, drücken Sie die Ein-/Austaste zum Aus- und Wiedereinschalten der Maschine.



Füllen Sie kein Flüssigwaschmittel in das Pulverwaschmittelfach Nr. 2, wenn die Endzeit-Funktion aktiv ist. Es besteht die Gefahr, dass sich Flecken auf Ihren Textilien bilden

1. Öffnen Sie die Waschmaschinentür, füllen Sie die Wäsche und das Waschmittel ein, usw.
2. Waschprogramm, Temperatur, Schleuderdrehzahl und – sofern gewünscht – Zusatzfunktionen wählen.
3. Stellen Sie die Endzeit Ihrer Wahl ein, indem Sie die Schaltfläche Endzeit drücken. Die Endzeit Anzeige leuchtet auf.
4. Drücken Sie die Start/Pause-Taste. Die Zeit wird heruntergezählt.



Während der Endzeit-Countdown läuft, kann weitere Wäsche hinzugegeben werden. Nach Ablauf der Rückwärtszählung schaltet sich die Endzeitanzeige ab, das Waschen beginnt, die Programmdauer erscheint im Display.

6.10 Das Programm starten

1. Starten Sie das Programm mit der Start/Pause-Taste.



2. Die Leuchte der Start-/Pause -Taste, die zuvor aus war, beginnt nun dauerhaft zu leuchten; dies zeigt an, dass das Programm gestartet wurde.
3. Die Gerätetür ist verriegelt. Das Türverriegelungssymbol erscheint im Display, wenn die Gerätetür verriegelt ist.

6.11 Türschloss laden

Ein spezielles Sicherungssystem verhindert das Öffnen der Tür, solange der Wasserpegel innerhalb der Maschine noch nicht als sicher gilt.

Das „Tür geschlossen“-Symbol erscheint im Display, wenn die Gerätetür verriegelt ist.



Gerätetür bei Stromausfall öffnen:



Bei Stromausfall können Sie die Gerätetür mit Hilfe des Notgriffs unter der Pumpenfilterkappe manuell öffnen.



Um einen Wasserüberlauf vor dem Öffnen der Gerätetür zu vermeiden, stellen Sie sicher, dass sich kein Wasser mehr in der Maschine befindet.

1. Schalten Sie das Gerät aus und ziehen Sie den Netzstecker.
2. Öffnen Sie den Pumpenfilterdeckel.

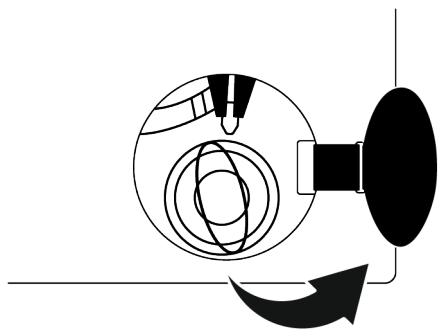

3. Ziehen Sie den Notgriff der Ladetür mit einem Werkzeug nach unten und lassen Sie ihn los. Öffnen Sie die Beladetür.
4. Wenn sich die Ladetür nicht öffnet, wiederholen Sie den vorherigen Schritt.

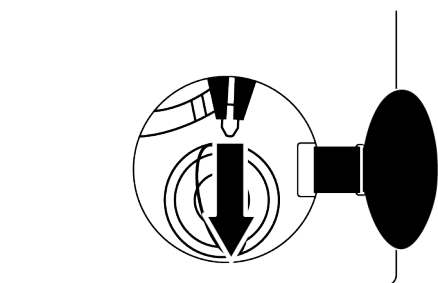

6.12 Ändern der Auswahl nach Programmstart

Wäsche nach Programmstart hinzugeben:

Falls der Wasserstand in der Maschine bei Betätigung der Start-/Pause-Taste nicht zu hoch ist, kann die Türsperre deaktiviert und die Tür zum Hinzugeben von Wäsche geöffnet werden. Das Türverriegelungssymbol im Display erlischt, wenn die Türsperre deaktiviert ist. Schließen Sie die Tür, nachdem Sie Wäsche hinzugegeben haben, drücken Sie dann zum Fortsetzen des Waschprogramms erneut die Start-/Pause-Taste.



Falls der Wasserstand in der Maschine bei Betätigung der Taste Start/Pause zu hoch ist, kann die Türsperre nicht deaktiviert werden und das Türverriegelungssymbol im Display bleibt eingeschaltet.



Falls die Temperatur des Wassers in der Maschine 50 °C übersteigt, können Sie die Türsperre aus Sicherheitsgründen auch bei geeignetem Wasserstand nicht deaktivieren.

Maschine anhalten (Pausemodus):

Halten Sie die Maschine durch Drücken der Start/Pause Taste an. Das Pause-Symbol blinkt im Display.



Änderung der Programmauswahl nach Programmstart:

Die Programmänderung ist zulässig, wenn das aktuelle Programm ausgeführt wird, sofern Child Lock (Kindersicherung) nicht aktiviert ist. Diese Aktion bricht das aktuelle Programm ab.



Das ausgewählte Programm startet von Neuem.

Zusatzfunktionen, Geschwindigkeit und Temperatur ändern:

Je nach aktuellem Programmschritt lassen sich Zusatzfunktionen aufheben oder zuschalten. Schauen Sie sich dazu „Zusatzfunktionen auswählen“ an.

Sie können auch die Geschwindigkeits- und Temperatureinstellungen ändern. Schauen Sie sich dazu bitte die Abschnitte „Schleuderdrehzahl auswählen“ und „Temperatur auswählen“ an.

i Die Waschmaschinentür lässt sich nicht öffnen, wenn die Temperatur im Inneren der Maschine zu hoch ist oder der Wasserpegel noch oberhalb der Basislinie der Gerätetür steht.

6.13 Programm abbrechen

Das Programm wird abgebrochen, wenn der Programmauswahlknopf auf ein anderes Programm eingestellt oder die Maschine über den Programmauswahlknopf ab- und wieder eingeschaltet wird.

i Wenn bei aktiver Kindersicherung der Programmauswahlknopf gedreht wird, wird das ausgewählte Programm nicht abgebrochen. Die Kindersicherung sollte zuerst abgeschaltet werden.

Falls sich die Waschmaschinentür nach Abbruch eines Programms nicht öffnen lässt, weil sich noch zu viel Wasser in der Maschine befindet, Abpumpen + Schleudern-Programm mit dem Knopf Programmauswahl wählen und so das Wasser aus der Maschine befördern.

6.14 Programmende

Das Ende-Symbol erscheint im Display, sobald das Programm abgeschlossen ist.

Falls 10 Minuten lang keine Taste betätigt wird, schaltet sich die Maschine ab. Display und sämtliche Anzeigen erlöschen.

Abgeschlossene Programmschritte werden angezeigt, wenn Sie die Ein-/Austaste drücken.

7 Wartung und Reinigung

i Bitte lesen Sie zuerst den Abschnitt „Sicherheitshinweise“!

Viele Probleme lassen sich vermeiden, wenn Sie Ihr Produkt in regelmäßigen Abständen reinigen; zusätzlich verlängern Sie die Lebensdauer Ihres neuen Gerätes.

7.1 Waschmittelschublade reinigen

Reinigen Sie die Waschmittelschublade in regelmäßigen Abständen (alle 4 bis 5 Wäschen) wie unten beschrieben, um die Ansammlung von Waschpulver zu verhindern. Reinigen Sie den Siphon, wenn überschüssige Mengen an Wasser und Weichspüler im Weichspülerfach verbleiben.

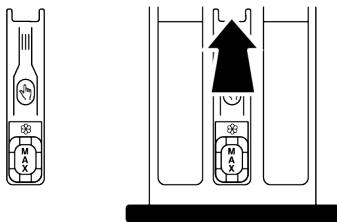

1. Drücken Sie auf den markierten Teil des Siphons im Weichspülerfach und ziehen Sie die Schublade in Ihre Richtung, um sie herauszunehmen.
2. Heben Sie den Siphon wie gezeigt von hinten an und entfernen Sie ihn.
3. Spülen Sie die Schublade und den Siphon in der Spüle mit viel warmem Wasser. Verwenden Sie Handschuhe oder eine geeignete Bürste, um den Kontakt von Rückständen in der Schublade mit Ihrer Haut zu verhindern.

4. Setzen Sie den Siphon und die Schublade nach der Reinigung wieder fest ein.

7.2 Waschmaschinentür und Trommel reinigen

Informationen zu Produkten mit Trommelreinigungsprogramm finden Sie unter dem Abschnitt Bedienung des Produkts.



Lassen Sie das Trommelreinigungsprogramm alle zwei Monate durchlaufen.

HINWEIS: Verwenden Sie nur für Waschmaschinen geeignete Kalkentferner.

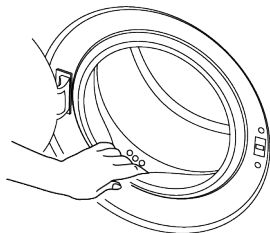

Achten Sie nach jeder Wäsche darauf, dass keine Fremdkörper im Produkt zurückbleiben.

Falls die in der Abbildung gezeigten Öffnungen in der Türdichtung verstopft sein sollten, entfernen Sie die Verstopfung mit einem Zahnstocher.

Metallische Objekte können Rostflecken in der Trommel verursachen. Reinigen Sie die Trommel mit einem Edelstahlreiniger.

Benutzen Sie niemals Stahlwolle oder ähnliche Scheuermittel. Diese beschädigen die lackierten, verchromten und Kunststoffoberflächen.

Wir empfehlen Ihnen, die Türdichtung am Ende des Programms mit einem trockenen und sauberen Tuch abzuwischen. Dadurch werden Rückstände am der Türdichtung Ihrer Maschine entfernt und Geruchsbildung verhindert.

7.3 Gehäuse und Bedienfeld reinigen

Wischen Sie das Gehäuse des Produkts bei Bedarf mit Seifenwasser oder einem milden Gel-Reinigungsmittel ab; anschließend mit einem weichen Tuch trocknen.

Das Bedienfeld reinigen Sie lediglich mit einem weichen, leicht angefeuchteten Tuch. Verwenden Sie keine Reinigungsmittel, die Bleichmittel enthalten

7.4 Wasserzulauffilter reinigen

Am Endstück jedes Wasserzulaufventils an der Rückseite des Produkts sowie am Ende der Wasserzulaufschläuche (dort, wo diese an den Wasserhahn angeschlossen werden) befindet sich ein Filter. Diese Filter verhindern, dass Fremdkörper und Schmutz mit dem Wasser in das Produkt gelangen. Die Filter sollten gereinigt werden, sobald sie schmutzig sind.

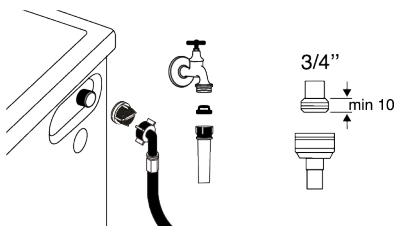

1. Schließen Sie die Wasserhähne.
2. Entfernen Sie die Muttern der Wassereinflassschläuche, um Zugang zu den Filtern an den Wassereinflassventilen zu erhalten, und reinigen Sie sie mit einer geeigneten Bürste Falls die Filter zu verschmutzt sind, entfernen Sie sie mit einer Zange und reinigen Sie diese.
3. Die Filter an den flachen Enden der Wasserzulaufschläuche nehmen Sie zusammen mit den Dichtungen heraus und reinigen sie gründlich unter fließendem Wasser.
4. Ersetzen Sie die Dichtungen und Filter vorsichtig und ziehen Sie die Muttern von Hand an.

7.5 Restliches Wasser ablaufen lassen und Pumpenfilter reinigen

Die Filtersysteme in Ihrem Produkt sorgen dafür, dass Festkörper wie Knöpfe, Münzen und Textilfasern ausgefiltert werden und den Propeller der Pumpe beim Abfließen des Wassers nicht zusetzen können. So wird die Pumpe beim Abpumpen des Wassers weniger stark belastet und hält länger. Wenn das Produkt kein Wasser ablassen kann, ist der Pumpenfilter verstopft. Dieser Filter muss mindestens alle drei Monate (und natürlich, wenn er verstopft ist) gereinigt werden. Zum Reinigen des Pumpenfilters muss das Wasser zunächst abgelassen werden.

Zusätzlich sollte vor dem Transport des Produkts (z.B. beim Umzug in ein anderes Haus) das Wasser vollständig abgelassen werden.



HINWEIS:

Im Pumpenfilter verbliebene Fremdkörper können die Maschine beschädigen und zu starken Betriebsgeräuschen führen.

Wenn Sie in frostgefährdeten Gebieten leben, denken Sie daran, den Wasserhahn abzudrehen, den Hauptschlauch abzuziehen und das Wasser aus dem Gerät abzulassen, wenn es nicht in Gebrauch ist. Schließen Sie nach jeder Benutzung den Wasserhahn des Wasserzulaufs Ihres Produktes.

So lassen Sie das Wasser ab und reinigen einen verschmutzten Filter:

1. Trennen Sie das Produkt vom Stromnetz, um die Stromversorgung zu unterbrechen.



Die Wassertemperatur im Inneren des Produkts kann bis zu 90 °C erreichen. Reinigen Sie den Filter nach dem Abkühlen des Wassers im Produkt, um Verbrühungsgefahr zu vermeiden.

2. Öffnen Sie die Filterabdeckung.

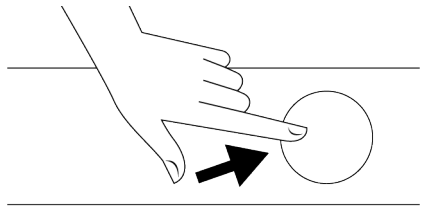

3. Befolgen Sie das nachstehende Verfahren zum Ablassen des Wassers.

Wenn das Produkt keinen Notwasserablaufschlauch hat, um das Wasser abzulassen:

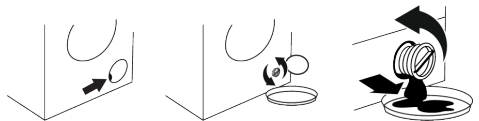

- Stellen Sie einen großen Behälter am Ende des Schlauchs auf, um das Wasser aus dem Filter zu sammeln.
 - Wenn der Pumpenfilter Wasser austritt, lösen Sie ihn durch Drehen (gegen den Uhrzeigersinn). Füllen Sie das fließende Wasser in den Behälter, den Sie vor den Filter gestellt haben. Halten Sie ein Tuch bereit, um das möglicherweise verschüttete Wasser zu reinigen.
 - Drehen Sie den Pumpenfilter vollständig und entfernen Sie ihn, wenn das Wasser im Produkt austritt.
1. Reinigen Sie den Filter sorgfältig von sämtlichen Rückständen und entfernen Sie sämtliche Textilfasern (sofern vorhanden) in der Nähe der Pumpenflügel.
 2. Setzen Sie den Filter wieder ein.
 3. Falls die Filterklappe aus zwei Teilen besteht, schließen Sie die Filterklappe, indem Sie auf die Lasche drücken. Bei einer einteiligen Filterklappe setzen Sie zuerst die Nasen im unteren Teil entsprechend ein, anschließend drücken Sie zum Verschließen den oberen Teil nach unten.



Bitte lesen Sie zuerst den Abschnitt „Sicherheitshinweise“!

Programme werden nicht gestartet, nachdem die Ladetür geschlossen wurde.

- Die Start / Pause / Abbrechen-Taste wird nicht gedrückt. >>> Drücken Sie die Taste Start / Pause / Abbruch.
- Bei übermäßiger Beladung kann es schwierig sein, die Ladetür zu schließen. >>> Reduzieren Sie die Wäschemenge und stellen Sie sicher, dass die Ladetür richtig geschlossen ist.

Programm kann nicht gestartet oder ausgewählt werden.

- Das Produkt wurde aufgrund eines Versorgungsproblems (Netzspannung, Wasserdruck usw.) in den Selbstschutzmodus geschaltet. >>> Wählen Sie je nach Produktmodell ein anderes Programm, indem Sie die Programmauswahl Taste drehen oder die Ein-/Aus-Taste 3 Sekunden lang gedrückt halten, um das Programm abzubrechen. Vorheriges Programm wird abgebrochen. Siehe Programm abbrechen [► 34]

Wasser im Produkt.

- Eventuell befindet sich noch etwas Wasser in der Trommel. Dies liegt daran, dass das Gerät vor der Auslieferung noch einmal gründlich geprüft wurde. >>> Dies ist kein Fehler; Wasser ist nicht schädlich für das Produkt.

Das Produkt nimmt kein Wasser auf.

- Wasserhahn ist ausgeschaltet. >>> Drehen Sie den Wasserhahn auf.
- Der Wassereinflassschlauch ist verbogen. >>> Schlauch flach drücken.
- Wassereinflassfilter ist verstopft. >>> Reinigen Sie den Filter.
- Die Ladetür schließt sich nicht. >>> Schließen Sie den Deckel.

Das Produkt lässt das Wasser nicht ab.

- Der Wasserablaufschlauch ist verstopft oder verdreht. >>> Schlauch reinigen oder abflachen.
- Pumpenfilter verstopft. >>> Reinigen Sie den Pumpenfilter.

Produkt vibriert oder macht Geräusche.

- Produkt steht unausgeglichen. >>> Regulieren Sie den Stand des Kühlschranks mittels der Einstellfüße.
- In den Pumpenfilter ist eine harte Substanz eingedrungen. >>> Reinigen Sie den Pumpenfilter.
- Transportsicherheitsschrauben sind nicht entfernt. >>> Entfernen Sie die Transportsicherungsschrauben.
- Die Wäschemenge im Produkt ist zu gering. >>> Fügen Sie dem Produkt mehr Wäsche hinzu.
- In das Produkt wird übermäßige Wäsche geladen. >>> Nehmen Sie einen Teil der Wäsche aus dem Produkt oder verteilen Sie die Ladung von Hand, um sie homogen im Produkt auszugleichen.
- Das Produkt stützt sich auf einen starren Gegenstand. >>> Stellen Sie sicher, dass sich das Produkt auf nichts stützt.

Am Boden des Produkts tritt Wasser aus.

- Der Wasserablaufschlauch ist verstopft oder verdreht. >>> Schlauch reinigen oder abflachen.
- Pumpenfilter verstopft. >>> Reinigen Sie den Pumpenfilter.

Das Produkt wurde kurz nach dem Start des Programms gestoppt.

- Maschine hat wegen Niederspannung vorübergehend angehalten. >>> Das Produkt läuft wieder, wenn die Spannung wieder normal ist.

Das Produkt leitet das aufgenommene Wasser direkt ab.

- Der Ablaufschlauch befindet sich nicht in ausreichender Höhe. >>> Schließen Sie den Wasserablaufschlauch wie in der Bedienungsanleitung beschrieben an.

Während des Waschens ist kein Wasser im Produkt zu sehen.

- Wasser befindet sich im unsichtbaren Teil des Produkts. >>> Dies ist kein Fehler.

Die Waschmaschinentür lässt sich nicht öffnen.

- Das Ladetürschloss wird aufgrund des Wasserstandes im Produkt aktiviert. >>> Lassen Sie das Wasser ab, indem Sie das Abpump- oder Schleuderprogramm ausführen.
- Das Produkt erwärmt das Wasser oder befindet sich im Schleudergang. >>> Warten Sie, bis das Programm abgeschlossen ist.
- Die Ladetür kann aufgrund des Drucks, dem sie ausgesetzt ist, stecken bleiben. >>> Fassen Sie den Griff und drücken und ziehen Sie die Ladetür, um sie zu lösen und zu öffnen.
- Wenn kein Strom vorhanden ist, öffnet sich die Ladetür des Produkts nicht. >>>Um die Beladetür zu öffnen, öffnen Sie die Filterkappe der Pumpe und ziehen Sie den Notgriff, der sich an der Rückseite der genannten Kappe befindet, nach unten. Siehe Türschloss laden [► 32]

Das Waschen dauert länger als in der Bedienungsanleitung angegeben. (*)

- Der Wasserdruck ist gering. >>> Das Produkt wartet, bis eine ausreichende Menge Wasser aufgenommen wurde, um eine schlechte Waschqualität aufgrund der verringerten Wassermenge zu vermeiden. Daher verlängert sich die Waschzeit.
- Die Spannung ist niedrig. >>> Die Waschzeit wird verlängert, um schlechte Waschergebnisse bei niedriger Versorgungsspannung zu vermeiden.
- Die Eingangstemperatur des Wassers ist niedrig. >>> Die erforderliche Zeit zum Aufheizen des Wassers erstreckt sich in der kalten Jahreszeit. Die Waschzeit kann auch verlängert werden, um schlechte Waschergebnisse zu vermeiden.

- Die Anzahl der Spülungen und/oder die Menge des Spülwassers hat zugenommen. >>> Das Produkt erhöht die Menge an Spülwasser, wenn eine gute Spülung erforderlich ist, und fügt bei Bedarf einen zusätzlichen Spülschritt hinzu.
- Es ist zu viel Schaum aufgetreten und das automatische Schaumabsorptionssystem wurde aufgrund zu starken Waschmittelverbrauchs aktiviert. >>> Verwenden Sie die empfohlene Menge Waschmittel.

Die Programmdauer zählt nicht zurück. (Bei Modellen mit Display) (*)

- Der Timer kann während der Wasseraufnahme anhalten. >>> Die Timer-Anzeige läuft erst ab, wenn das Produkt ausreichend Wasser aufgenommen hat. Das Produkt wartet, bis genügend Wasser vorhanden ist, um schlechte Waschergebnisse aufgrund von Wassermangel zu vermeiden. Die Timer-Anzeige setzt den Countdown danach fort.
- Der Timer kann während des Heizschritts anhalten. >>> Die Timer-Anzeige läuft erst ab, wenn das Produkt die ausgewählte Temperatur erreicht hat.
- Der Timer kann während des Schleuderschritts anhalten. >>> Das automatische System zur Erkennung unausgeglichener Ladung wird aufgrund der unausgeglichene Verteilung der Wäsche im Produkt aktiviert.

Die Programmdauer zählt nicht zurück. (*)

- Das Produkt ist unausgeglichen belastet. >>> Das automatische System zur Erkennung unausgeglichener Ladung wird aufgrund der unausgeglichene Verteilung der Wäsche im Produkt aktiviert.

Das Produkt wechselt nicht zum Schleuderschritt. (*)

- Das Produkt ist unausgeglichen belastet. >>> Das automatische System zur Erkennung unausgeglichener Ladung wird aufgrund der unausgeglichene Verteilung der Wäsche im Produkt aktiviert.

- Das Produkt dreht sich nicht, wenn das Wasser nicht vollständig abgelassen wird. >>> Überprüfen Sie den Filter und den Ablaufschlauch.
- Es ist zu viel Schaum aufgetreten und das automatische Schaumabsorptionssystem wurde aufgrund zu starken Waschmittelverbrauchs aktiviert. >>> Verwenden Sie die empfohlene Menge Waschmittel.

Die Waschleistung ist schlecht: Wäsche wird grau. ()**

- Über einen langen Zeitraum wurde nicht genügend Waschmittel verwendet. >>> Verwenden Sie die empfohlene Menge Waschmittel, die für die Wasserhärte und die Wäsche geeignet ist.
- Das Waschen wurde lange Zeit bei niedrigen Temperaturen durchgeführt. >>> Wählen Sie die richtige Temperatur für die zu waschende Wäsche.
- Mit hartem Wasser wird nicht genügend Waschmittel verwendet. >>> Wenn Sie nicht genügend Waschmittel mit hartem Wasser verwenden, bleibt der Boden auf dem Tuch haften und das Tuch wird mit der Zeit grau. Es ist schwierig, das Ergrauen zu beseitigen, wenn es einmal passiert. >>> Verwenden Sie die empfohlene Menge Waschmittel, die für die Wasserhärte und die Wäsche geeignet ist.
- Es wird zu viel Waschmittel verwendet. >>> Verwenden Sie die empfohlene Menge Waschmittel, die für die Wasserhärte und die Wäsche geeignet ist.

Die Waschleistung ist schlecht: Flecken bleiben bestehen oder die Wäsche wird nicht weiß. ()**

- Es wird nicht genügend Waschmittel verwendet. >>> Verwenden Sie die empfohlene Menge Waschmittel, die für die Wasserhärte und die Wäsche geeignet ist.
- Übermäßige Wäsche wird eingelegt. >>> Laden Sie das Produkt nicht zu stark ein. Laden Sie mit den in der "Programm- und Verbrauchstabelle" empfohlenen Mengen.

- Falsches Programm und falsche Temperatur wurden ausgewählt. >>> Wählen Sie das richtige Programm und die richtige Temperatur für die zu waschende Wäsche.
- Es wird ein falsches Reinigungsmittel verwendet. >>> Verwenden Sie das für das Produkt geeignete Originalwaschmittel.
- Es wird zu viel Waschmittel verwendet. >>> Geben Sie das Reinigungsmittel in das richtige Fach. Mischen Sie das Bleichmittel und das Waschmittel nicht miteinander.

Die Waschleistung ist schlecht: Auf der Wäsche traten ölige Flecken auf. ()**

- Regelmäßige Trommelreinigung wird nicht angewendet. >>> Reinigen Sie die Trommel regelmäßig. Informationen zu diesem Verfahren finden Sie unter Waschmaschinentür und Trommel reinigen [► 35]

Die Waschleistung ist schlecht: Kleidung riecht unangenehm. ()**

- Durch kontinuierliches Waschen bei niedrigeren Temperaturen und/oder in kurzen Programmen bilden sich auf der Trommel Gerüche und Bakterien-schichten. >>> Lassen Sie die Waschmittelschublade sowie die Ladetür des Produkts nach jedem Waschen angelehnt. Somit kann in der Maschine keine für Bakterien günstige feuchte Umgebung auftreten

Die Farbe der Kleidung verblasste. ()**

- Übermäßige Wäsche war eingelegt. >>> Laden Sie das Produkt nicht zu stark ein.
- Das verwendete Reinigungsmittel ist feucht. >>> Halten Sie Reinigungsmittel in einer feuchtigkeitsfreien Umgebung geschlossen und setzen Sie sie keinen übermäßigen Temperaturen aus.
- Eine höhere Temperatur wurde gewählt. >>> Wählen Sie das richtige Programm und die richtige Temperatur entsprechend der Art und dem Verschmutzungsgrad der Wäsche.

Waschmaschine spült nicht gut.

- Die Menge, Marke und Lagerbedingungen des verwendeten Waschmittels sind ungeeignet. >>> Verwenden Sie ein für die Waschmaschine und Ihre Wäsche geeignetes Reinigungsmittel. Halten Sie Reinigungsmittel in einer feuchtigkeitsfreien Umgebung geschlossen und setzen Sie sie keinen übermäßigen Temperaturen aus.
- Das Waschmittel wurde in das falsche Fach gegeben. >>> Wenn Waschmittel in das Vorwaschfach gegeben wird, obwohl der Vorwaschzyklus nicht ausgewählt ist, kann das Produkt dieses Waschmittel während des Spül- oder Enthärterschnitts aufnehmen. Geben Sie das Reinigungsmittel in das richtige Fach.
- Pumpenfilter verstopft. >>> Überprüfen Sie den Filter.
- Ablaufschlauch ist gefaltet. >>> Überprüfen Sie den Ablaufschlauch.

Die Wäsche wurde nach dem Waschen steif. (**)

- Es wird nicht genügend Waschmittel verwendet. >>> Die Verwendung einer unzureichenden Menge Waschmittel für die Wasserhärte kann dazu führen, dass die Wäsche mit der Zeit steif wird. Verwenden Sie entsprechend der Wasserhärte eine geeignete Menge Waschmittel.
- Das Waschmittel wurde in das falsche Fach gegeben. >>> Wenn Waschmittel in das Vorwaschfach gegeben wird, obwohl der Vorwaschzyklus nicht ausgewählt ist, kann das Produkt dieses Waschmittel während des Spül- oder Enthärterschnitts aufnehmen. Geben Sie das Reinigungsmittel in das richtige Fach.
- Das Waschmittel wurde mit dem Weichmacher gemischt. >>> Mischen Sie den Weichspüler nicht mit Reinigungsmittel. Waschen und reinigen Sie die Schublade mit heißem Wasser.

Wäsche riecht nicht nach Weichspüler. (**)

- Das Waschmittel wurde in das falsche Fach gegeben. >>> Wenn Waschmittel in das Vorwaschfach gegeben wird, obwohl

der Vorwaschzyklus nicht ausgewählt ist, kann das Produkt dieses Waschmittel während des Spül- oder Enthärterschnitts aufnehmen. Waschen und reinigen Sie die Schublade mit heißem Wasser. Geben Sie das Reinigungsmittel in das richtige Fach.

- Das Waschmittel wurde mit dem Weichmacher gemischt. >>> Mischen Sie den Weichspüler nicht mit Reinigungsmittel. Waschen und reinigen Sie die Schublade mit heißem Wasser.

Waschmittelrückstände in der Waschmittelschublade. (**)

- Das Waschmittel wurde in eine feuchte Schublade gegeben. >>> Trocknen Sie die Waschmittelschublade, bevor Sie Waschmittel einfüllen.
- Das Waschmittel ist feucht geworden. >>> Halten Sie Reinigungsmittel in einer feuchtigkeitsfreien Umgebung geschlossen und setzen Sie sie keinen übermäßigen Temperaturen aus.
- Der Wasserdruck ist gering. >>> Prüfen Sie den Wasserdruck.
- Das Waschmittel im Hauptwaschfach wurde nass, während das Vorwaschwasser aufgenommen wurde. Löcher im Waschmittelfach sind verstopft. >>> Überprüfen Sie die Löcher und reinigen Sie sie, wenn sie verstopft sind.
- Es liegt ein Problem mit den Waschmittelschubladenventilen vor. >>> Rufen Sie den autorisierten Kundendienst an.
- Das Waschmittel wurde mit dem Weichmacher gemischt. >>> Mischen Sie den Weichspüler nicht mit Reinigungsmittel. Waschen und reinigen Sie die Schublade mit heißem Wasser.
- Regelmäßige Trommelreinigung wird nicht angewendet. >>> Reinigen Sie die Trommel regelmäßig. Informationen zu diesem Verfahren finden Sie unter Waschmaschinentür und Trommel reinigen [► 35]

Im Produkt bildet sich zu viel Schaum. (**)

- Es werden ungeeignete Reinigungsmittel für die Waschmaschine verwendet. >>> Verwenden Sie für die Waschmaschine geeignete Reinigungsmittel.
- Es wird zu viel Waschmittel verwendet. >>> Verwenden Sie nur eine ausreichende Menge Waschmittel.
- Das Waschmittel wurde unter ungeeigneten Bedingungen gelagert. >>> Lagern Sie das Reinigungsmittel an einem geschlossenen und trockenen Ort. Nicht an übermäßig heißen Orten lagern.
- Einige vermaschte Wäsche wie Tüll können aufgrund ihrer Textur zu stark schäumen. >>> Verwenden Sie für diesen Artikeltyp kleinere Mengen Waschmittel.
- Das Waschmittel wurde in das falsche Fach gegeben. >>> Stellen Sie sicher, dass Sie das Reinigungsmittel in das entsprechende Fach geben.
- Der Weichspüler wird vom Produkt frühzeitig eingenommen. >>> Möglicherweise liegen Probleme in den Ventilen oder in der Waschmittelschublade vor. Rufen Sie den autorisierten Kundendienst an.

Aus der Waschmittelschublade läuft Schaum über.

- Es wird zu viel Waschmittel verwendet. >>> Mischen Sie 1 Esslöffel Weichspüler und ½ l Wasser und gießen Sie es in das Hauptwaschfach der Waschmittelschublade. >>> Geben Sie Waschmittel in das Produkt, das für die in der „Programm-

und Verbrauchstabelle“ angegebenen Programme und maximalen Belastungen geeignet ist. Wenn Sie zusätzliche Chemikalien (Fleckenentferner, Bleichmittel usw.) verwenden, reduzieren Sie die Waschmittelmenge.

Die Wäsche bleibt am Ende des Programms nass. (*)

- Es ist zu viel Schaum aufgetreten und das automatische Schaumabsorptionssystem wurde aufgrund zu starken Waschmittelverbrauchs aktiviert. >>> Verwenden Sie die empfohlene Menge Waschmittel.

(*) Das Produkt wechselt nicht in den Schleuderschritt, wenn die Wäsche nicht gleichmäßig in der Trommel verteilt ist, um Schäden am Produkt und an der Umgebung zu vermeiden. Die Wäsche sollte neu angeordnet und neu geschleudert werden.

(**) Regelmäßige Trommelreinigung wird nicht angewendet. Reinigen Sie die Trommel regelmäßig. Siehe Waschmaschinentür und Trommel reinigen [► 35]



Wenn Sie das Problem nicht lösen können, obwohl Sie den Anleitungen in diesem Abschnitt gefolgt sind, wenden Sie sich an Ihren Händler oder den zuständigen Kundendienst. Versuchen Sie niemals, ein nicht funktionierendes Gerät selbständig zu reparieren.

9 HAFTUNGSAUSSCHLUSS / WARNUNG

Einige (einfache) Fehler können vom Endbenutzer angemessen behandelt werden, ohne dass Sicherheitsprobleme oder unsichere Verwendung auftreten, sofern sie innerhalb der Grenzen und gemäß den folgenden Anweisungen ausgeführt werden (siehe Abschnitt „Selbstreparatur“).

Sofern im Abschnitt „Selbstreparatur“ unten nichts anderes autorisiert ist, sind Reparaturen an registrierte professionelle Reparaturtechniker zu richten, um Sicherheitsprobleme zu vermeiden. Ein registrierter professioneller Reparaturbetrieb ist ein profes-

sioneller Reparaturtechniker, dem vom Hersteller Zugang zu den Anweisungen und der Ersatzteilliste dieses Produkts gemäß den in den Rechtsakten entsprechend der Richtlinie 2009/125/EG beschriebenen Methoden gewährt wurde.

Allerdings kann nur der Dienstleister (d.h. autorisierte professionelle Reparaturtechniker), den Sie über die in der Bedienungsanleitung/Garantiekarte angegebene Telefonnummer oder über Ihren autorisierten Händler erreichen können, einen Service gemäß den Garantiebedingungen anbieten.

ten. Bitte beachten Sie daher, dass Reparaturen durch professionelle Reparaturtechniker (die nicht von Beko autorisiert sind) zum Erlischen der Garantie führen.

Selbstreparatur

Die Selbstreparatur kann vom Endbenutzer in Bezug auf die folgenden Ersatzteile durchgeführt werden: Tür, Türscharnier und Dichtungen, andere Dichtungen, Türschlossnaugruppen und Kunststoffperipheriegeräte wie Waschmittelspender (eine aktualisierte Liste finden Sie auch in support.beko.com vom 1. März 2021).

Um die Produktsicherheit zu gewährleisten und das Risiko schwerer Verletzungen zu vermeiden, muss die erwähnte Selbstreparatur gemäß den Anweisungen im Benutzerhandbuch zur Selbstreparatur durchgeführt werden, die unter support.beko.com verfügbar sind.

Reparatur- und Reparaturversuche von Endbenutzern für Teile, die nicht in dieser Liste enthalten sind und/oder die Anweisungen in den Benutzerhandbüchern zur Selbstreparatur nicht befolgen oder die auf support.beko.com verfügbar sind, können zu Sicherheitsproblemen führen, die nicht auf support.beko.com zurückzuführen sind, und führt zum Erlöschen der Garantie des Produkts.

Deshalb wird dringend empfohlen, dass Endbenutzer nicht versuchen, Reparaturen durchzuführen, die außerhalb der genannten Ersatzteilliste liegen, und sich in solchen Fällen an autorisierte professionelle Reparaturtechniker oder registrierte professionelle Reparaturtechniker wenden. Ansonsten können solche Versuche von Endbenutzern Sicherheitsprobleme verursachen und das Produkt beschädigen und anschließend Brand, Überschwemmungen, Stromschläge und schwere Personenschäden verursachen.

Beispielsweise müssen, ohne darauf beschränkt zu sein, die folgenden Reparaturen an autorisierte professionelle Reparaturtechniker oder registrierte professionelle Reparaturtechniker gerichtet werden: Motor, Pumpenbaugruppe, Hauptplatine, Motorplatine, Anzeigetafel, Heizungen usw. Der Hersteller/Verkäufer kann in keinem Fall haftbar gemacht werden, in dem Endbenutzer die oben genannten Bestimmungen nicht einhalten.

Die Ersatzteilverfügbarkeit der von Ihnen erworbenen Waschmaschine oder Wäschetrockner beträgt 10 Jahre. Während dieser Zeit stehen Original-Ersatzteile für den ordnungsgemäßen Betrieb der Waschmaschine oder des Wäschetrockners zur Verfügung.

Wenn das Gerät ausgeschaltet ist, wird durch langes Drücken der Hilfsfunktionstasten 1 und 2 ein 3-2-1-Countdown und die gesamten Waschzyklen des Geräts werden angezeigt.
Nachdem der gesamte Waschzyklus angezeigt wurde, werden gegebenenfalls die Fehlercodes angezeigt. Überprüfen Sie die Informationen auf dem Bildschirm anhand der folgenden Tabelle.

| Informationen auf dem Bildschirm | Ursache | Lösung |
|----------------------------------|--|--|
| Err | Auf dem Gerät wird der Sicherheitsalgorithmus ausgeführt. | Warten Sie auf das Schreiben um zu passieren. Überprüfen Sie nach dem Drücken der Hilfsfunktionstasten 1 und 2 die Bildschirminformationen. |
| SC | Ihre Beschwerde wird während der Prüfung nicht gelöst. | Rufen Sie den autorisierten Kundendienst an. |
| E5 | Der Pumpenfilter ist möglicherweise verstopft. | Pumpenfilter reinigen. Siehe Abschnitt „Restliches Wasser ablassen und Pumpenfilter reinigen“. Versuchen Sie es im Schleudergang. Wenn das Problem nicht behoben ist, rufen Sie den Kundendienst an. |
| E8 | Die Maschine nimmt möglicherweise kein Wasser auf. | <ul style="list-style-type: none"> • Drehen Sie die Wasserhähne auf. • Stellen Sie sicher, dass kein Wasserausfall besteht. • Überprüfen Sie den Anschluss des Wassereinlassschlauchs. Richten Sie den Schlauch gerade aus, wenn er gefaltet ist. • Reinigen Sie den Pumpenfilter. Siehe Abschnitt „Restliches Wasser ablassen und Pumpenfilter reinigen“. • Schließen Sie die vordere Abdeckung der Maschine. Stellen Sie sicher, dass die Abdeckung verriegelt ist. Lassen Sie die Maschine noch einmal laufen. Wenn das Problem nicht behoben ist, rufen Sie den Kundendienst an. |
| E29 | Das Produkt wurde aufgrund eines Versorgungsproblems (Netzspannung, Wasserdruck usw.) in den Selbstschutzmodus geschaltet. | Um das Programm abzubrechen, drehen Sie den Programmauswahlknopf, um ein anderes Programm auszuwählen. Vorheriges Programm wird abgebrochen. Siehe Abschnitt „Programm abbrechen“. Wenn das Problem weiterhin besteht, rufen Sie den Kundendienst an. |
| E17 | Nach dem abgeschlossenen Zyklus ist überschüssiger Schaum in der Maschine vorhanden. | <ul style="list-style-type: none"> • Lagern Sie das Reinigungsmittel an einem geschlossenen und trockenen Ort. Nicht an übermäßig heißen Orten lagern. • Verwenden Sie für poröse Wäsche wie Tüll kleinere Mengen Waschmittel. • Verwenden Sie eine Waschmittelmenge, die der Wäschemenge und dem Fleckgehalt entspricht. • Verwenden Sie nur eine ausreichende Menge Waschmittel. • Stellen Sie sicher, dass Sie das Reinigungsmittel in das entsprechende Fach geben. • Führen Sie das Trommelreinigungsprogramm bei leerer Maschine aus. Siehe Programm "Trommelreinigung" Wenn Ihre Maschine kein Trommelreinigungsprogramm enthält, können Sie Cotton 90C verwenden. • Überprüfen Sie die Maschine, nachdem Sie ein kurzes Programm ohne Reinigungsmittel ausgeführt haben. Wenn das Problem weiterhin besteht, rufen Sie den Kundendienst an. |
| E18 | Der Schleudergang wird aufgrund eines Ungleichgewichts der Maschine nicht eingeleitet. | Überprüfen Sie die Wäsche in der Maschine. Die Wäschemenge ist möglicherweise nicht ausreichend. Versuchen Sie es, indem Sie die Wäschemenge erhöhen. Die Wäsche kann ein Ungleichgewicht verursachen. Sortieren Sie die Wäsche von Hand und verteilen Sie sie gleichmäßig im Gerät. Versuchen Sie es im Schleudergang. |
| E12 | Möglicherweise befindet sich Wasser in der Maschine. | Ziehen Sie den Netzstecker des Geräts. Möglicherweise befindet sich Wasser unter der Maschine. Reinigen Sie das Wasser unter der Maschine. Stecken Sie die Maschine wieder ein. Versuchen Sie, einen kurzen Zyklus durchzuführen. Wenn das Problem weiterhin besteht oder Wasser aus einem der Schläuche austritt, schließen Sie die Ventile und rufen Sie den Kundendienst an. |
| E27 | Überprüfen Sie den Wasserablauf der Maschine. | Siehe Abschnitt „Anschließen des Ablaufschlauchs an den Ablauf“. |
| E84 | Eine BLE-Verbindung kann nicht hergestellt werden. | Überprüfen Sie es und versuchen Sie es anzuschließen. Siehe Abschnitt „HomeWhiz-Funktion und Fernbedienungsfunktion“. Wenn das Problem weiterhin besteht, rufen Sie den Kundendienst an. |

beko

Wasmachine Gebruiker Handleiding



BM3WFU38412CW

NL

Lees eerst deze handleiding!

Beste klant,







Hartelijk dank voor uw keuze van het Beko product. Wij hopen dat u de beste resultaten krijgt van uw product dat werd vervaardigd met hoogwaardige en moderne technologie. Om die reden vragen wij u deze volledige handleiding en alle andere begeleidende documenten zorgvuldig te lezen voor u het product in gebruik neemt.

U moet alle waarschuwingen en informatie omvat in deze handleiding naleven. U moet uzelf en uw product dus beschermen tegen mogelijke gevaren.

Bewaar de handleiding. Als u het product doorgeeft aan iemand anders mag u niet vergeeten ook de handleiding mee te geven. De garantievoorwaarden, het gebruik en de probleemoplossing methoden voor uw product zijn omvat in deze handleiding.

Symbolen en definities

De volgende symbolen worden gebruikt in de handleiding:

| | |
|--|---|
|  | Gevaar dat fataal kan aflopen of resulteren in letsels. |
|  | Belangrijke informatie en nuttige tips bij het gebruik. |
|  | Lees de handleiding. |
|  | Recyclebaar materiaal. |
|   | Waarschuwing voor heet oppervlak. |
| WAARSCHU- WING! | Gevaar dat kan resulteren in materiële schade aan het product of de omgeving. |

Inhoudsopgave

| | | | | | |
|--|---|------|--------------------------------------|--|----|
| 1 Veiligheidsinstructies..... | 46 | 6.4 | Programmaselectie | 67 | |
| 1.1 | Beoogd gebruik | 46 | 6.5 | Programma's | 67 |
| 1.2 | Veiligheid van kinderen, kwetsbare personen en huisdieren | 46 | 6.6 | Temperatuurselectie | 69 |
| 1.3 | Elektrische veiligheid..... | 47 | 6.7 | Selectie centrifugeersnelheid | 70 |
| 1.4 | Veiligheid bij de verplaatsing van het product..... | 48 | 6.8 | Selectie van hulpfuncties | 70 |
| 1.5 | Veiligheid tijdens de installatie..... | 48 | 6.8.1 | Hulpfuncties | 71 |
| 1.6 | Veiligheid tijdens de bediening..... | 50 | 6.8.2 | Gekozen functies/programma's door de functieknoppen gedurende 3 seconden in te drukken | 71 |
| 1.7 | Veiligheid tijdens het onderhoud en de reiniging | 52 | 6.9 | Eindtijd..... | 72 |
| 2 Belangrijke instructies met betrekking tot het milieu | 53 | 6.10 | Het programma starten..... | 73 | |
| 2.1 | Naleving van de AEEA-richtlijn..... | 53 | 6.11 | Laaddeurvergrendeling..... | 73 |
| 2.2 | Informatie over de verpakking..... | 53 | 6.12 | De selecties wijzigen nadat het programma is gestart..... | 74 |
| 3 Technische specificaties | 54 | 6.13 | Het programma annuleren | 74 | |
| 4 Installatie | 55 | 6.14 | Einde van het programma | 74 | |
| 4.1 | Geschikte installatielocatie..... | 55 | 7 Onderhoud en reiniging..... | 75 | |
| 4.2 | Montage van de onderste paneel-deksels | 55 | 7.1 | De wasmiddellade reinigen | 75 |
| 4.3 | De transportbeveiligingsbouten verwijderen..... | 56 | 7.2 | Het reinigen van de laaddeur en de trommel..... | 75 |
| 4.4 | De watertoevoer aansluiten | 56 | 7.3 | Het product en het bedieningspaneel reinigen..... | 75 |
| 4.5 | De afvoerslang aansluiten op de afvoer | 57 | 7.4 | Reinig de watertoevoerfilters | 76 |
| 4.6 | De poten afstellen | 57 | 7.5 | Resterend water wegpompen en het pompfilter reinigen | 76 |
| 4.7 | Elektrische aansluiting..... | 58 | 8 Probleemoplossing | 77 | |
| 4.8 | Starten..... | 58 | 9 DISCLAIMER / WAARSCHUWING | 81 | |
| 5 Voorlopige voorbereiding | 58 | | | | |
| 5.1 | Wasgoed sorteren | 58 | | | |
| 5.2 | Het wasgoed op het wassen voorbereiden | 58 | | | |
| 5.3 | Tips om energie en water te besparen | 59 | | | |
| 5.4 | Het wasgoed laden..... | 59 | | | |
| 5.5 | Correcte laadcapaciteit..... | 59 | | | |
| 5.6 | Wasmiddel en wasverzachter gebruiken | 60 | | | |
| 5.7 | Tips voor efficiënt wassen..... | 62 | | | |
| 5.8 | Weergegeven programmaduur..... | 62 | | | |
| 6 De bediening van het product | 63 | | | | |
| 6.1 | Bedieningspaneel | 63 | | | |
| 6.2 | Symbolen op het scherm | 64 | | | |
| 6.3 | Tabel programma en verbruik | 64 | | | |

1 Veiligheidsinstructies

Dit hoofdstuk omvat de nodige veiligheidsinstructies om het risico van persoonlijke letsels of materiële schade te voorkomen.

Ons bedrijf kan niet aansprakelijk worden geteld voor schade die kan optreden als deze instructies niet worden nageleefd.

- De installatie- en reparatiewerken moeten altijd worden uitgevoerd door een geautoriseerde dienst.
- Gebruik uitsluitend originele reserveonderdelen en accessoires.
- U mag geen enkel onderdeel van het product repareren of vervangen tenzij dit duidelijk wordt aangegeven in de handleiding.
- U mag het product niet wijzigen.

1.1 Beoogd gebruik

- Dit product is ontworpen voor huishoudelijk gebruik. Het is niet bestemd voor commerciële doeleinden en dient niet gebruikt te worden waar het niet voor bedoeld is.
- Het product mag enkel worden gebruikt om wasgoed dat hiervoor gemarkeerd is te wassen en te spoelen

- Dit apparaat is bedoeld voor huishoudelijk gebruik en gelijkaardige toepassingen zoals Bijvoorbeeld:

- Personeelskeukens van winkels, kantoren en andere werkomgevingen;
- Ranches,
- door klanten van hotels, motels en andere accommodatie faciliteiten,
- Bed and breakfasts, guesthouse-achtige omgevingen,
- Gemeenschappelijke zones in appartementenblokken of wasplaatsen.

1.2 Veiligheid van kinderen, kwetsbare personen en huisdieren

- Dit product mag worden gebruikt door kinderen van 8 jaar en ouder en personen met een verminderde fysiek, gevoelsmatig en mentaal vermogen of een gebrek aan ervaring en kennis als ze onder toezicht staan of met betrekking instructies krijgen met betrekking tot het veilige gebruik van het apparaat en de betrokken risico's.

- Kinderen jonger dan 3 jaar moeten uit de buurt worden gehouden, mits ze onder voortdurend toezicht staan.
- Elektrische producten zijn gevaarlijk voor kinderen en huisdieren. Kinderen of huisdieren mogen niet spelen met het product en ze mogen er niet op of in klimmen. Controleer de binnenzijde van het product voor gebruik.
- Gebruik het kinderslot om te voorkomen dat kinderen het product kunnen manipuleren.
- Vergeet niet de laaddeur dicht te doen als u de kamer verlaat waar het product staat. Kinderen en huisdieren kunnen in het product geklemd raken en verdrinken.
- Kinderen mogen geen reinigings- of onderhoudswerken uitvoeren als ze niet onder toezicht staan van een volwassene.
- Houd het verpakkingsmateriaal uit de buurt van kinderen. Risico van letsels en verstikking.
- Houd alle oplosmiddelen en additieven die worden gebruikt met het product buiten het bereik van kinderen.
- Snijd het netsnoer door en breek of deactiveer het vergrendelingsmechanisme van

de deur voor u het product weggooit om de veiligheid van kinderen te garanderen.



1.3 Elektrische veiligheid

- De stekker van het product dient uit het stopcontact getrokken te zijn tijdens installatie, onderhoud, reiniging en reparatiewerkzaamheden. Verwijder de stekker of de zekering van het product.
- Als het netsnoer is beschadigd, moet het worden vervangen door de geautoriseerde service om risico's te vermijden.
- U mag het netsnoer niet onder of achter het product duwen. Plaats geen zware voorwerpen op het netsnoer. U mag het netsnoer niet buigen, verpletteren en in contact brengen met warmtebronnen.
- Gebruik enkel het originele snoer. Gebruik geen gesneden of beschadigde kabels.
- Gebruik geen verlengsnoer, multistekker of adapter om uw product in te schakelen.
- Verlengsnoeren, multistekkers, adapters of draagbare voedingen kunnen oververhitten en brand veroorzaken. Zorg ervoor geen stopcontacten en

draagbare voedingen in de buurt van of achter het product te plaatsen.

- De stekker moet gemakkelijk bereikbaar zijn. Als dit niet mogelijk is, moet er een mechanisme beschikbaar zijn dat voldoet aan de elektrische wetgeving en die alle terminal loskoppelt van het netwerk (zekering, schakelaar, hoofdschakelaar, etc.).
- U mag de stekker niet aanraken met natte handen.
- Wanneer u de stekker van het apparaat verwijderd uit het stopcontact mag u niet aan het snoer zelf trekken maar enkel aan de stekker.
- Zorg ervoor dat de stekker niet nat, vuil of stoffig is.
- U mag uw product nooit aansluiten op energiebesparende apparaten. Dergelijke systemen zijn schadelijk voor het product.

1.4 Veiligheid bij de verplaatsing van het product

- U moet de stekker van het product de wateruitlaat en wateraansluitingen verwijderen voor de verplaatsing. Dreneer al het water dat in het product aanwezig is.

- Dit is een zwaar product, u mag het niet zelf verplaatsen. Als het product op u valt, kan dit letsels veroorzaken. Laat het product niet vallen tijdens dragen.
- U mag geen onderdelen zoals de deur vasthouden om het product op te tillen en te verplaatsen. De bovenste lade moet stevig worden bevestigd voor de verplaatsing.
- Draag het product in de rechtopstaande positie. Als het niet rechtop kan worden gedragen, kunt u het op zijn rechterkant kantelen van vooraf gezien.
- Verzeker u ervan dat de slangen en het netsnoer niet gevouwen, gekneld of samengeperst worden nadat het product is aangebracht na de installatie of reiniging.

1.5 Veiligheid tijdens de installatie

- Controleer de informatie in de handleiding en de installatievoorschriften om het product voor te bereiden op de installatie en zorg ervoor dat het elektrisch net, de waterleiding en de wateruitlaat geschikt zijn. Zo niet moet u een gekwalificeerde elektricien en loodgieter bellen om de nodige stappen

- pen de ondernemen. Deze bewerkingen vallen onder de verantwoordelijkheid van de klant.
- Voor u begint met de installatie moet u ervoor zorgen de zekering uit te schakelen om de voeding uit te schakelen voor de lijn waarop het product wordt aangesloten.
 - Dit product is bedoeld voor gebruikt tot een maximale hoogte van 2000 meter boven de zeespiegel.
 - Inspecteer het product op schade voor u het installeert. Laat het apparaat niet installeren als het beschadigd is.
 - Draag altijd persoonlijke beschermingsuitrusting (handschoenen, etc.) tijdens de installatie, het onderhoud en de reparaties van het product. Er bestaat risico van letsels.
 - Er kunnen letsels optreden als men de handen op de onbedekte sleuven plaatst. Sluit de openingen van de transport veiligheidsbouten met plastic pluggen.
 - U mag het product niet installeren of achterlaten op locaties waar het kan worden blootgesteld aan externe omgevingsomstandigheden.
 - Installeer het product niet in omgevingen waar de temperatuur lager dan 0 °C kan dalen.
 - Plaats het product niet op een tapijt of een gelijkaardig oppervlak. Dit kan een brandgevaar betekenen aangezien er geen luchtcirculatie is onderaan.
 - Plaats het product op een vlak en stevig oppervlak en balanceer het met de verstelbare poten.
 - Sluit het product aan op een geaard stopcontact beveiligd met een zekering conform de stroomwaarden vermeld op het typeplaatje. Zorg ervoor dat de aarding wordt uitgevoerd door een expert elektricien. Gebruik het product niet zonder een geschikte aarding in conformiteit met de regio / nationale regelgeving.
 - Steek de stekker van het product in een stopcontact met geschikte spannings- en frequentiewaarden zoals vermeld op het typeplaatje.
 - U mag de stekker van het product niet in losse, gebroken, vuile of vette stopcontacten steken of in stopcontacten die uit hun zittingen zijn gekomen met een risico van contact met water.
 - Gebruik de nieuwe slangenset die wordt geleverd met het product. U mag oude slangensets

niet opnieuw gebruiken. Breng geen toevoegingen aan op de slangen.

- Sluit de waterinlaatslang rechtstreeks aan op de waterkraan. De druk van de kraan moet minimum 0,1 MPa (1 bar) en maximum 1MPa (10 bars) bedragen. 10 tot 80 liter water moeten uit de kraan stromen in een minuut voor de correcte werking van het product. Als de waterdruk hoger is dan 1 MPa (10 Bars) moet een reduceerventiel worden aangebracht. De maximum toegelaten temperatuur is 25°C.
- Plaats het uiteinde van de waterafvoerslang in de afvalwater afvoerleiding, de wastafel of de badkuip.
- Plaats het netsnoer en leidingen zodanig dat er geen struikelgevaar bestaat.
- Installeer het product niet achter een deur, schuifdeur of op een andere locatie waar de volledige opening van de deur wordt belemmerd.
- Als een droger op het product moet worden geplaatst, moet u een geschikte bevestiging aanbrengen die u hebt verkregen van de geautoriseerde service.
- Er bestaat een risico met elektrische onderdelen wanneer de bovenste laden worden verwij-

derd. U mag de bovenste lade van het product niet ontmantelen.

- Plaats het product op een afstand van ten minste 1 cm met de randen van uw meubilair.



1.6 Veiligheid tijdens de bediening

- Wanneer u apparaten gebruikt, mag u enkel oplosmiddelen, verzachters en additieven gebruiken die geschikt zijn voor wasmachines.
- Gebruik nooit chemische oplosmiddelen op het product. Dit materiaal kan een explosierisico inhouden.
- U mag nooit een defect of beschadigd product bedienen. Verwijder de stekker uit het stopcontact (of schakel de zekering uit), sluit de waterkraan en bel de geautoriseerde service.
- Plaats geen ontstekingsbronnen (brandende kaars, sigaretten, etc.) of warmtebronnen (strijkijzers, fornuizen, ovens, etc.) bovenop of in de buurt van het product. Plaats geen ontvlambaar/explosief materiaal in de buurt van het product.
- U mag niet klimmen op het product.

- Verwijder de stekker uit het product en sluit de kraan als u het product niet zult gebruiken gedurende een lange periode.
- Oplosmiddel/onderhoudsmateriaal kan spatten uit de wasmiddellade als deze wordt geopend wanneer de machine in werking is. Contact van het wasmiddel met uw huid of ogen kan gevaarlijk zijn.
- Zorg ervoor dat er geen huisdieren in het product klimmen. Controleer de binnenzijde van het product voor gebruik.
- Forceer nooit een vergrendelde laaddeur. De deur kan worden geopend zodra de wascyclus is beëindigd. Als de deur niet opengaat, kunt u de oplossingen gebruiken voor 'Laaddeur kan niet worden geopend' in het hoofdstuk 'Probleemoplossing'.
- Was geen elementen die zijn vervuild met benzine, kerosine, benzeen, drukregelaars, alcohol of andere ontvlambare of explosieve materialen en industriële chemicaliën.
- Gebruik geen stomerij wasmiddel en was, centrifugeer of spoel geen wasgoed dat is vervuild met stomerij wasmiddel.
- Plaats uw handen nooit in de draaiende trommel. Wacht tot de trommel niet meer draait
- Als u wasgoed wast aan hoge temperaturen, kan het afgevoerde water uw huid verbranden als het in contact komt met uw huid, bijvoorbeeld als de afvoerslang is aangesloten op de kraan. Raak het afvalwater niet aan.
- Neem de volgende maatregelen om de vorming van een biofilm en onaangename geurtjes te voorkomen.
 - Zorg ervoor dat de kamer waar u de wasmachine plaatst goed is geventileerd.
 - Neem de deuropakking en het glas van de deur af met een droge en schone doek aan het einde van het programma.
- Het venster van de laaddeur warmt op tijdens het wassen op hoge temperaturen. Laat daarom in het bijzonder kinderen het venster tijdens het wassen niet aanraken,.
- Voor u versleten en niet langer bruikbare items weggooit:
 1. Verwijder de stekker uit het stopcontact.
 2. Snijd het netsnoer door en verwijder het van het apparaat met de stekker.
 3. Breek het vergrendelingsmechanisme van de laaddeur om deze onbruikbaar te maken.

4. Laat kinderen niet spelen met het afgedankte product.



1.7 Veiligheid tijdens het onderhoud en de reiniging

- Voor u de wasmachine reinigt of onderhoudt, moet u de stekker uit het stopcontact verwijderen of de stroom onderbreken bij de zekering.
- Als u het product moet verplaatsen om het te reinigen, mag u niet trekken aan het deksel. Het deksel kan barsten en letsels veroorzaken!
- Plaats uw handen, voeten of metalen voorwerpen niet onder of achter uw product. Dit kan blokkeringen veroorzaken en scherpe voorwerpen kunnen persoonlijke letsels veroorzaken.
- Gebruik een schone, droge doek om vreemd materiaal of stof te verwijderen van de pinnen van de stekker. U mag geen natte of vochtige doek gebruiken om de stekker te reinigen. Zo niet, bestaat er een risico van brand of elektrische schokken.
- Was het product niet af met hogedrukreinigers of door er damp of water op te verstuiven of te gieten. Er bestaat gevaar op elektrische schokken.
- Gebruik geen scherpe of schurende middelen om het product te reinigen. Gebruik geen huishoudelijke reinigungsproducten, oplosmiddelen, gas, benzine, verdunner, alcohol, vernis, , etc. tijdens het reinigen
- Reinigingsmiddelen met oplosmiddelen kunnen giftige dampen vrijgeven, bijv. reinigungs-middel. Gebruik geen reinigungs-middelen met oplosmid-delen.
- Er kunnen resten van het was-middel achterblijven in de was-middellade wanneer u de ma-chine opent voor de reiniging.
- U mag het filter of de afvoer-pomp niet demonteren als het product is ingeschakeld.
- De temperatuur in de machine kan stijgen tot 90°C. Reinig het filter nadat het water in de ma-chine is afgekoeld om het risi-co op brandwonden te vermij-den.

2 Belangrijke instructies met betrekking tot het milieu

2.1 Naleving van de AEEA-richtlijn

NL



Dit product is conform met de EU AEEA-richtlijn (2012/19/EU). Dit product draagt een classificatiesymbool voor afval elektrische en elektronische apparatuur (AEEA).

Dit product werd vervaardigd met kwalitatief hoogstaande onderdelen en materialen die opnieuw kunnen worden gebruikt en die geschikt zijn voor recycling. Om die reden mag u het afvalproduct niet weggooien met normaal huishoudelijk of ander afval aan het einde van de levensduur. Neem het naar een inzamelcentrum voor de recyclage van elektrische en elektronische apparatuur. Raadpleeg uw lokale autoriteiten voor meer informatie over deze inzamelcentra.

Naleving van de RoHS-richtlijn:

Het product dat u hebt gekocht is conform met de Europese RoHS-richtlijn (2011/65/EU). Het bevat geen schadelijk en verboden materiaal zoals gespecificeerd in de richtlijn.

2.2 Informatie over de verpakking

Het verpakkingsmateriaal van het product is gefabriceerd van recyclebaar materiaal in overeenstemming met onze Nationale Milieuwetgeving. U mag het verpakkingsmateriaal niet samen met het huishoudelijke of ander afval weggooien. U moet ze naar de inzamelpunten voor verpakkingsmateriaal brengen die zijn aangewezen door de autoriteiten.

3 Technische specificaties

| | |
|--|---------------|
| Naam of handelsmerk van de leverancier: | Beko |
| Naam van het model | BM3WFU38412CW |
| | 7004840069 |
| Nominale capaciteit (kg) | 8 |
| Maximale centrifugeersnelheid (cyclus/min) | 1400 |
| Ingebouwd | No |
| Hoogte (cm) | 84,5 |
| Breedte (cm) | 60 |
| Diepte (cm) | 54,6 |
| Enkele / Dubbele waterinlaat | + / - |
| Elektrische verbinding (V/Hz) | 230 V / 50Hz |
| Totale stroom (A) | 10 |
| Totaal vermogen (W) | 2200 |
| Hoofdmodel code | 1820 |



ENERGY



SUPPLIER'S NAME **MODEL IDENTIFIER** → (*)













































A

A

De informatie over het model zoals opgeslagen in de productdatabank is beschikbaar op de volgende website waar u kunt zoeken op de ID van het model (*) die vermeld staat op het typeplaatje.

<https://eprel.ec.europa.eu/>

Symbolentabel

| | | | | | | | | | | | |
|--|---|---|---|---|---|---|---|---|---|---|--|
|  |  |  |  |  |  |  |  |  |  |  |  |
| Voorwas | Snel | Snel+ | Extra spoelbeurt | Extra water | Antikreuk | Verwijdering van huisdierhaar | Stomen | Nachtstand | Weken | Spoelstop | Onderdompelen |
|  |  |  |  |  |  |  |  |  |  |  |  |
| Automatische dosering | Keuze voor vloeibaar wasmiddel | Keuze wasverzachter | Spoelen | Centrifugeren + pompen | Pompen | Temperatuur | Centrifugeren | Niet Centrifugeren | Kraanwater (koud) | Geen water | Tijdsuitstel |
|  |  |  |  |  |  |  |  |  |  |  |  |
| Deur vergrendeling | Kinder slot | Aan/uit | Start / pauze | Bevuilingsgraad toevoegen | Item toevoegen | Programma downloaden | Wassen | OK (End) | Annuleren | Antikreuk+ | Drogen |
|  |  |  |  |  |  |  |  | | | | |
| Extra droog | Kastdroog | Strijkdroog | Tijddrogen | Wassen en dragen | Intensief | Watermodus | Water besparen | | | | |

4 Installatie



Lees eerst het hoofdstuk "Veiligheidsinstructies"!



Uw wasmachine detecteert automatisch de hoeveelheid wasgoed die in de machine wordt geplaatst bij de selectie van een programma. Tijdens de installatie van het product, voor het eerste gebruik, moet de machine worden gekalibreerd om zeker te zijn dat de hoeveelheid wasgoed zo nauwkeurig mogelijk wordt gedetecteerd.

Selecteer hiervoor het programma Trommelreiniging* en annuleer de Zwierfunctie. Start het programma zonder wasgoed. Wacht tot het einde van het programma. Dit duurt ca. 15 minuten.

*De naam van het programma kan variëren naargelang het model. Voor de gepaste programmaselectie kunt u het hoofdstuk raadplegen met de beschrijvingen van de programma's.

- De voorbereiding van de locatie en elektrische, watertoevoer en -afvoerinstallaties op de plaats van installatie is de verantwoordelijkheid van de klant.
- Verzeker u ervan dat de watertoevoer- en afvoerslangen als ook de stroomkabel niet gevouwen, gekneld of samengeperst worden als u het product na installatie of reinigingswerkzaamheden op zijn plaats zet.
- Controleer voor de installatie visueel of het product defecten heeft. Laat het apparaat niet installeren als het beschadigd is. Beschadigde producten kunnen risico's voor uw veiligheid veroorzaken.

4.1 Geschikte installatielocatie

- Plaats het product op een harde en vlakke vloer. Plaats het niet op een hoog tapijt of andere gelijkaardige oppervlakken.

Als het apparaat op een ongepaste vloer wordt geplaatst, kan dit lawaai en trillingen veroorzaken.

- Totale gewicht van de wasmachine en de droger - met een volle lading- wanneer ze boven op elkaar worden gestapeld is ca. 180 kilogram. Plaats het product op een stevige en vlakke vloer die voldoende capaciteit heeft om de lading te dragen.
- Plaats het product niet bovenop de stroomkabel.
- Installeer het product niet op plaatsen waar de temperatuur kan dalen tot minder dan 0°C. Vriezen kan het product beschadigen.
- Laat een minimum ruimte van 1 cm tussen het product en de meubelen.
- Als u het product wilt installeren op een oppervlak met trappen mag u het nooit dicht bij de rand plaatsen.
- Plaats het product niet op een platform.
- Plaats geen warmtebronnen, zoals kookplaten, strijkijzers, ovens, etc. op het apparaat en gebruik deze niet op het product.

4.2 Montage van de onderste paneeldekseksels



Bij een aantal modellen zijn de basisonderdelen van de producten volledig gesloten. Deze producten hebben geen stekkers en afdekkingen.

- Om het geluidscomfort van het product te verhogen, bevestigt u deksel A nadat het het verpakkingsschuim hebt verwijderd.

Deksel A

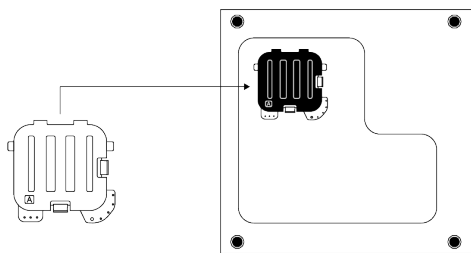

Kantel de machine licht naar achter. Laat de tabs van deksel A rusten tegen het onderste paneel. Voltooi de montage door te draaien aan het deksel.

- Deksel B en de dop zijn optioneel. Bevestig deksel B en de dop indien beschikbaar.

Deksel B

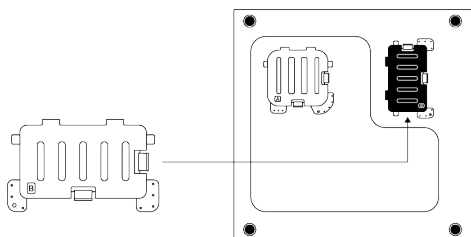

Laat de tabs van deksel B rusten tegen het onderste paneel. Voltooi de montage door te draaien aan het deksel.

Dop

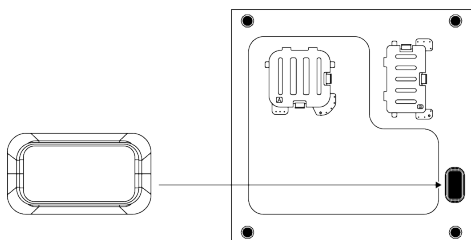

Voeg de dop in door hem in te drukken met uw vinger.

4.3 De transportbeveiligingsbouten verwijderen

1. Draai alle transport veiligheidsbouten los met een gepaste sleutel tot ze vrij bewegen.

2. Buig het interne deel door dit in te drukken bij de gripzones en trek het onderdeel uit.
3. Bevestig de plastic deksels die worden geleverd in de tas met de handleiding in de openingen op het achterpaneel.

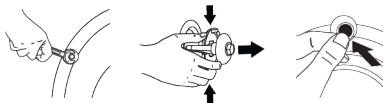

BERICHT

Verwijder de transport veiligheidsbouten voor u het product in gebruik neemt. Zo niet kan het product worden beschadigd.



BERICHT

Bewaar de transport veiligheidsbouten op een veilige plaats zodat u het product opnieuw kunt verplaatsen in de toekomst. Monteer de transport veiligheidsbouten in de omgekeerde volgorde van de demontageprocedure. Verplaats het product nooit zonder de beveiligingsbouten voor vervoer goed op hun plek te hebben bevestigd.

4.4 De watertoevoer aansluiten



BERICHT

Modellen met enkele watertoevoer mogen niet worden aangesloten op de warmwaterkraan. In dat geval raakt het wasgoed beschadigd of schakelt het product over op de beveiligingsmodus en werkt het niet. Gebruik geen oude of gebruikte waterinlaatslangen op het nieuwe product. Dit kan waterlekken veroorzaken in uw machine en vlekken op uw wasgoed.

1. Draai alle moeren van de slangen vast met de hand. Gebruik nooit een moersleutel wanneer u de moeren vastdraait.

- Open de kranen volledig nadat u ze hebt aangesloten om te controleren op waterlekkages op de aansluitingspunten. Als u lekken vaststelt, moet u de kraan dicht draaien en de moer verwijderen. Controleer de pakking en draai de moer opnieuw zorgvuldig aan. Houd de kranen van het product dicht als het niet wordt gebruikt om waterlekage en daaruit voortvloeiende schade te voorkomen.

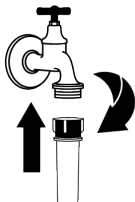
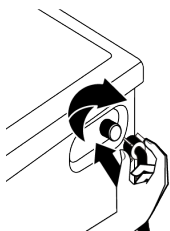

4.5 De afvoerslang aansluiten op de afvoer

- Bevestig het uiteinde van de afvoerslang rechtstreeks op de afvoerwaterslang, wastafel of badkuip.



Uw woning kan onderstromen als de afvoerslang loskomt tijdens de afvoer van het water. Er bestaat een brandrisico door te hoge wasseremperaturen. Om dergelijke situaties te voorkomen en ervoor te zorgen dat het product probleemloos water aan- en afvoert, moet u de afvoerslang veilig bevestigen.

- Sluit de afvoerslang aan op minimaal 40 cm en maximaal 100 cm hoogte.
- Als de waterafvoerslang op vloerniveau of dichtbij de vloer (40 cm of lager) wordt gemonteerd en daarna verhoogd kan de waterafvoer moeilijker verlopen en kan het wasgoed zeer nat uit de machine komen. Volg daarom de hoogtes die in de afbeelding staan vermeld.

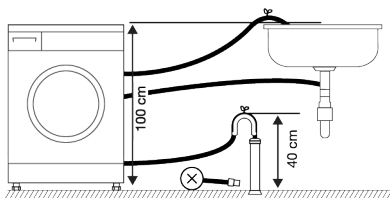

- te voorkomen dat afvoerwater terugstroomt in het product en om een vlotte afvoer te garanderen, mag u het uiteinde van de slang niet onderdompelen in het afvoerwater of meer dan 15 cm in de afvoer steken. Als het te lang is, moet u het inkorten.
- Het uiteinde van de slang mag niet worden gebogen, men mag er niet op stappen en de slang mag niet gekneld raken tussen de afvoer en het product. Zo niet kunt u problemen ondervinden met de waterafvoer.
- Als de slang te kort is, gebruik deze door een originele verlengslang toe te voegen. De totale lengte van de slang mag niet meer zijn dan 3,2 m. Om waterlekken te voorkomen, moet u de aansluiting tussen de verlengslang en de afvoerslang van het product beveiligen met een geschikte klem zodat ze niet los kan komen en lekken veroorzaken.

4.6 De poten afstellen



WAARSCHUWING!

Ten einde ervoor te zorgen dat uw machine stiller en zonder trillingen werkt, moet deze waterpas en in evenwicht op zijn poten staan. Zorg ervoor dat de machine waterpas staat door de poten te verstellen. Zo niet kan het product bewegen en problemen veroorzaken door verplettingen, lawaai en trillingen. Om schade aan de borgmoeren te voorkomen, mag u geen gereedschap gebruiken om de moeren los te draaien.

- Draai de borgmoeren op de pootjes met de hand los.

2. Stel de voetjes bij tot het product waterpas staat en correct is gebalanceerd.
3. Draai alle borgmoeren vast met de hand.

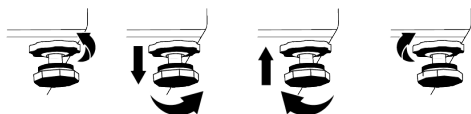

4.7 Elektrische aansluiting

Sluit het product aan op een geaard stopcontact beschermd door een zekering van 16 ampère. Ons bedrijf kan niet aansprakelijk worden gehouden voor schade die wordt veroorzaakt als het product wordt gebruikt zonder aarding in overeenstemming met de lokale regelgeving.

- De aansluiting moet voldoen aan de nationale regelgeving.
- De elektrische aansluitkabel infrastructuur van het product moet toereikend en geschikt zijn voor de vereisten van het product. Het is aanbevolen een aardlekschakelaar te gebruiken.
- De stroomkabelstekker moet binnen makkelijk bereik zijn na de installatie.
- Als de huidige voeding van de zekering of stroomschakelaar in het huis lager is dan 16 ampère, moet een bevoegde electricien dan een zekering van 16 ampère installeren.
- De spanning vermeld in de "Technische specificaties" moet gelijk zijn aan de netspanning.

- Maak geen verbindingen via verlengsnoeren of meerwegstekkers. De aansluitkabel kan oververhitting en brand veroorzaken.



Als het netsnoer is beschadigd, moet het worden vervangen door de geautoriseerde service om risico's te vermijden.

4.8 Starten

Voor u het product opstart, moet u de voorbereidingen treffen die worden beschreven in sectie "Milieुरichtlijnen" en "installatie". Om het product voor te bereiden op het wassen van wasgoed voert u de eerste handeling uit in het Trommelreinigingsprogramma. Als dit programma niet beschikbaar is in uw product, moet u de methode volgen die wordt beschreven in sectie "De laaddeur en de trommel reinigen".

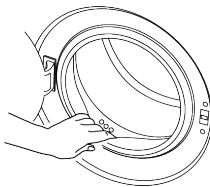

Er kan wat water achtergebleven zijn in het product door de kwaliteitscontroleprocessen tijdens de productie. Dit is niet schadelijk voor de machine.

5 Voorlopige voorbereiding



Lees eerst het hoofdstuk "Veiligheidsinstructies"!

5.1 Wasgoed sorteren

- Sorteert de was volgens het type stof, kleur, mate van bevuilding en toegestane watertemperatuur.
- Volg altijd de instructies op de kledingetiketten.

5.2 Het wasgoed op het wassen voorbereiden

- Wasgoed met metalen delen zoals beugelbeha's, gespen of metalen knopen zullen het product beschadigen. Verwijder de metalen onderdelen of was de kleding in een waszak of kussensloop.
- Neem alle voorwerpen uit de zakken zoals munten, pennen en paperclips, en draai de zakken binnenstebuiten en bor-

stel ze uit. Soortgelijke voorwerpen kunnen het product beschadigen of lawaai veroorzaken.

- Plaats kleine kledingstukken zoals babysokjes en nylon kousen in een waszak of kussensloop.
- Doe gordijnen erin zonder deze samen te drukken. Verwijder bevestigingshaken van de gordijnen. Gordijnaccessoires kunnen trekken en scheuren aan de gordijn.
- Sluit ritssluitingen, naai losse knopen vast en herstel scheuren.
- Was 'machinewasbare' of 'handwasbare' producten uitsluitend met een geschikt programma.
- Was geen kleuren en witgoed samen. Nieuwe, donkergekleurde katoenen stoffen geven veel kleur af. Was ze afzonderlijk.
- Hardnekkige vlekken moeten zorgvuldig behandeld worden voor het wassen.
- Was broeken en fijn wasgoed binnenstebuiten.
- Wasgoed bevuild met materialen zoals bloem, kalkstof, melkpoeder enz. moet goed uitgeschud worden voor het in de machine wordt geplaatst. Dergelijk stof en poeder op het wasgoed kan zich met de tijd opstapelen op de binnendelen van de machine en schade veroorzaken.

5.3 Tips om energie en water te besparen

De volgende informatie zal u helpen het product op een ecologische en energiebesparende manier te gebruiken.

- Laat het product werken op de hoogste laadcapaciteit die het door u geselecteerde programma toestaat, maar laadt niet te veel. Zie "Programma- en verbruikstabel".
- Volg altijd de instructies op de verpakking van het wasmiddel.
- Was lichtbevuilde was op lage temperaturen.
- Gebruik snellere programma's voor kleine hoeveelheden lichtbevuilde was.

- Gebruik geen voorwas en hoge temperaturen voor was die niet ernstig vervuild of bevlekt is.
- Indien u van plan bent uw wasgoed in de droger te drogen, selecteer dan de hoogste aanbevolen centrifugeersnelheid tijdens het wasproces.
- Gebruik niet meer wasmiddel dan de hoeveelheid die wordt aanbevolen op de verpakking.

5.4 Het wasgoed laden

1. Open de laaddeur.
2. Plaats het wasgoed losjes in de machine.
3. Duw de laaddeur dicht tot u een kliksluiting hoort. Zorg dat er niets tussen de deur zit. De laaddeur is vergrendeld als een programma draait. De deur kan worden geopend zodra de wascyclus is beëindigd. U kunt dan de laaddeur openen. Indien de deur niet opengaat, past u de oplossingen toe die worden gegeven voor de fout "Laaddeur kan niet worden geopend" in het hoofdstuk 'Probleemoplossing'.

5.5 Correcte laadcapaciteit

De maximum laadcapaciteit hangt af van het type was, de mate van bevulling en het gewenste wasprogramma.

Het product past de hoeveelheid water automatisch aan naargelang het gewicht van het wasgoed dat in het product wordt geplaatst.



Volg de instructies in de "Programma en verbruikstabel". Indien de machine te veel wordt geladen, zal de wasprestatie van de machine afnemen. Bovendien kunnen er zich lawaai- en trilproblemen voordoen.

5.6 Wasmiddel en wasverzachter gebruiken



WAARSCHUWING!
Lees de instructies van de fabrikant op de verpakking wanneer u wasmiddelen, wasverzachters, stijfjesel, bleekmiddel en ontkleunders, anti-kalkmiddelen gebruikt en volg de vermelde dosering. Gebruik indien mogelijk een maatbeker.

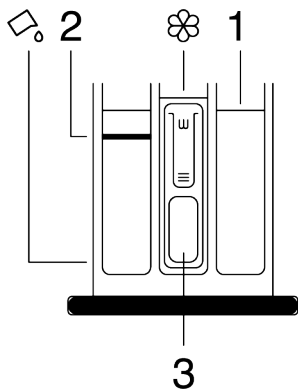

De wasmiddellade bestaat uit drie vakken: (1) voor de voorwas, (2) voor de hoofwas, (3) voor de wasverzachter, (☼) een sifon in het wasverzachtervak (☞) is een vloeibaar wasmiddel apparaat voor vloeibaar wasmiddel in het hoofwasvak.

Wasmiddel, wasverzachter en andere reinigingsmiddelen

- Voeg wasmiddel en wasverzachter toe voor het starten van het wasprogramma.
- U mag de wasmiddellade nooit open laten wanneer het wasprogramma actief is.
- Als u een programma gebruikt zonder voorwas mag u geen wasmiddel aanbrengen in het voorwasvak (vak nr. "1").
- Als u een programma gebruikt met voorwas moet u de machine starten nadat u het waspoeder aangebracht in de voorwas- en hoofwasvakken (vakken 1 en 2).

- Selecteer geen programma met voorwas als u een wasmiddelzak of wasmiddelbol gebruikt. Plaats het wasmiddelzakje of de bol direct tussen de was in het product.
- Als u een vloeibaar wasmiddel gebruikt, moet u de instructies volgen van "Het gebruik van vloeibaar wasmiddel" en vergeet niet het vloeibaar wasmiddelapparaat in de correcte positie aan te brengen.

Het wasmiddeltipe kiezen

Het te gebruiken wasmiddel is afhankelijk van het wasprogramma, soort materiaal en de kleur.

- Gebruik verschillende wasmiddelen voor gekleurde en witte kleding.
- Was uw fijne kleding met speciale wasmiddelen (vloeibaar wasmiddel, wolwasmiddel, enz.) speciaal voor fijne kleding en op de aanbevolen programma's.
- Voor het wassen van donkere kleding en dekens is het aanbevolen een vloeibaar wasmiddel te gebruiken.
- Was wol op het aanbevolen programma met een speciaal wolwasmiddel..
- Bekijk het deel van programmabeschrijvingen voor aanbevolen programma's voor verschillende stoffen.
- Alle aanbevelingen voor wasmiddelen zijn geldig voor het kiesbare temperatuurbereik van programma's.



U mag enkel wasmiddelen, wasverzachters en additieven gebruiken die geschikt zijn voor wasmachines.
Gebruik geen zeeppoeier.

De hoeveelheid wasmiddel aanpassen

De te gebruiken hoeveelheid wasmiddel hangt af van de hoeveelheid wasgoed, de vuilgraad en de waterhardheid.

- U mag de aanbevolen doseringswaarden overschrijden die vermeld staan op de verpakking om problemen met overmatig schuim en slechte spoeling te vermijden, om geld te besparen en om het milieu te beschermen.

- Gebruik minder wasmiddel voor minder of minder vuil wasgoed.

Het gebruik van wasverzachters

Plaats de verzachter in het wasverzachtervak van de wasmiddellade.

- Overschrijd het (>max<) niveau in het wasverzachtervak niet.
- Als de wasverzachter niet vloeibaar is, moet u de verzachter verdunnen voor u hem in het verzachtervak plaatst.



WAARSCHUWING!

Gebruik geen vloeibare wasmiddelen of ander materiaal met reinigende eigenschappen tenzij ze bedoeld zijn voor gebruik in wasmachines om het wasgoed te verzachten.

Het gebruik van vloeibare wasmiddelen

Als het product voorzien is van een houder voor vloeibaar wasmiddel

- Druk en draai aan het apparaat bij de markering als u vloeibare wasmiddelen wilt gebruiken. Het onderdeel dat naar beneden werkt als afsluiting voor het vloeibare wasmiddel.
- Reinig met water ter plaatse of door het te verwijderen indien nodig. Vergeet het apparaat niet aan te brengen in het hoofdwasvak (vak nr. "2") na de reiniging.
- Het apparaat moet omhoog staan als u waspoeder wilt gebruiken.

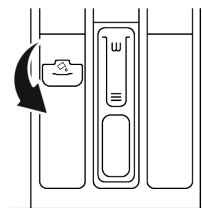

Het gebruik van gel en tablet wasmiddelen

- Als het wasmiddel vloeibaar is en er geen vloeibaar wasmiddellade aanwezig is in uw product, moet u het gel wasmiddel in het hoofdwasvak plaatsen bij de eerste watertoevoer. Als uw product voorzien is van een vloeibaar wasmiddellade, moet u deze lade vullen met het wasmiddel voor u het programma start.

- Als het gel wasmiddel niet vloeibaar is of in een capsule zit, moet u deze direct in de trommel plaatsen voor het wassen.
- Plaats de wasmiddeltabletten in het hoofdwasvak (vaknr. "2") of direct in de trommel voor het wassen.

Het gebruik van stijfjel

- Plaats het vloeibare/poeder stijfjel of de machinewas verf in het wasverzachtervak.
- Gebruik nooit wasverzachter en stijfjel samen in dezelfde wascyclus.
- Neem de binnenkant van de machine met een vochtige en schone doek af na het gebruik van stijfjel.

Het gebruik van antikalkmiddel

- Indien nodig mag u enkel antikalkmiddel gebruiken gemaakt voor wasmachines.

Bleekmiddel en ontkleurders gebruiken

- Selecteer een programma met voorwas en voeg bleekmiddel toe bij de start van de voorwas. Plaats geen wasmiddel in het voorwasvak. Als alternatieve toepassing selecteert u een programma met volgende spoeling en voegt u bleekmiddel toe terwijl de machine water neemt van het wasmiddelvak tijdens de eerste spoelfase.
- Meng en gebruik nooit bleekmiddel en wasmiddel samen.
- Aangezien bleekmiddel de huid kan irriteren, mag u slechts kleine hoeveelheden (1/2 theekopje - ca. 50 ml) gebruiken en moet u het wasgoed goed spoelen.
- Giet bleekmiddel niet rechtstreeks op het wasgoed.
- Gebruik geen bleekmiddel voor gekleurde kleding.
- Selecteer een programma met lage temperatuur als u zuurstofgebaseerde ontcleurders gebruikt.
- Op zuurstof gebaseerd ontcleurder mag samen met wasmiddel worden gebruikt. Als het echter niet dezelfde viscositeit heeft als het wasmiddel, moet u eerst het wasmiddel in vak nr. "2" plaatsen in de wasmiddellade en wachten tot het product het wasmiddel heeft weggespoeld

tijdens de watertoevoer. Voeg de ont-
kleurder toe in hetzelfde vak terwijl water
wordt toegevoegd aan de machine.

5.7 Tips voor efficiënt wassen

| | | Kleding | | | |
|------------------|---|---|---|---|---|
| | | Lichte kleuren en witgoed | Kleuren | Zwart / donkere kleuren | Fijne was / wol / zijde |
| | | (Aanbevolen temperatuur- bereik op basis van de vuilgraad: 40-90 °C) | (Aanbevolen tempera- tuur op basis van de vuil- graad: koel - 40°C) | (Aanbevolen tem- peratuur op basis van de vuilgraad: koel - 40°C) | (Aanbevolen tem- peratuur op basis van de vuilgraad: koele - 30°C) |
| Bevuilingsgraden | Zeer vuil (hardnekkige vlekken zoals gras, koffie, fruit en bloed.) | Het kan noodzakelijk zijn de vlekken vooraf te be- handelen of een voorwas uit te voeren. Waspoeder en vloeibare wasmiddelen aanbevo- len voor witte was kunnen in de aanbevolen doses wor- den gebruikt voor zeer vuil wasgoed. Het is raad- zaam waspoeder te ge- bruiken om klei en vuil- vlekken en vlekken die ge- voelig zijn voor bleekmid- delen schoon te maken. | Waspoeder en vloeibare wasmiddelen aanbevo- len voor gekleurde was kunnen in de aanbevolen doses worden gebruikt voor zwaarbevuild was- goed. Het is raadzaam waspoeder te gebruiken om klei en vuilvlekken en vlekken die gevoelig zijn voor bleekmiddelen schoon te maken. Ge- bruik wasmiddelen die geen ontkleurder bevat- ten. | Vloeibare wasmid- delen geschikt voor gekleurde was en donkere/zwarte kleuren kunnen in de aanbevolen dos- es worden ge- bruikt voor erg vuil wasgoed. | Geef de voorkeur aan vloeibare wasmiddelen die speciaal werden ontwikkeld voor fijne was. Wol en zijde moet worden gewassen met speciaal daartoe ontwikkelde was- middelen. |
| | Normaal be- vuild (Bijvoorbeeld voor vlekken veroorzaakt door het li- chaam op kra- gen en man- chetten.) | Waspoeder en vloeibare wasmiddelen aanbevo- len voor witte was kunnen in de aanbevolen doses wor- den gebruikt voor normaal bevuild wasgoed. | Waspoeder en vloeibare wasmiddelen aanbevo- len voor gekleurde was kunnen in de aanbevolen doses worden gebruikt voor normaal bevuild wasgoed. Gebruik was- middelen die geen ont- kleurder bevatten. | Vloeibare wasmid- delen geschikt voor gekleurde was en donkere/zwarte kleuren kunnen in de aanbevolen dos- es worden ge- bruikt voor gema- tigd vuil wasgoed. | Geef de voorkeur aan vloeibare wasmiddelen die speciaal werden ontwikkeld voor fijne was. Wol en zijde moet worden gewassen met speciaal daartoe ontwikkelde was- middelen. |
| | Lichtbevuild (Zonder zicht- bare vlekken.) | Waspoeder en vloeibare wasmiddelen aanbevo- len voor witte was kunnen in de aanbevolen doses wor- den gebruikt voor lichtbe- vuild wasgoed. | Waspoeder en vloeibare wasmiddelen aanbevo- len voor gekleurde was kunnen in de aanbevolen doses worden gebruikt voor lichtbevuild was- goed. Gebruik wasmid- delen die geen ontkleur- der bevatten. | Vloeibare wasmid- delen geschikt voor gekleurde was en donkere/zwarte kleuren kunnen in de aanbevolen dos- es worden ge- bruikt voor licht vuil wasgoed. | Geef de voorkeur aan vloeibare wasmiddelen die speciaal werden ontwikkeld voor fijne was. Wol en zijde moet worden gewassen met speciaal daartoe ontwikkelde was- middelen. |

5.8 Weergegeven programmaduur

U kunt de duur van het programma weerge-
ven op het scherm van de machine als u
een programma selecteert. De duur van het
programma wordt automatisch aangepast
terwijl het programma wordt uitgevoerd, af-
hankelijk van de hoeveelheid wasgoed die u

in uw machine hebt geladen, het schuim,
een onevenwichtige lading, schommelingen
in de stroomtoevoer, de waterdruk en de
programma-instellingen.

SPECIAAL GEVAL: Bij het starten van de
programma's Katoen en Katoen Eco, geeft
de display de duur van een halve lading

weer. Dit is de vaakst voorkomende toepassing. Nadat het programma start wordt de werkelijke lading binnen 20-25 minuten door de machine gedetecteerd. Als de gedetecteerde lading hoger is dan een halve

lading, zal het wasprogramma naargelang worden aangepast en wordt de programmaduur automatisch verhoogd. U kunt deze verandering volgen op het scherm.

6 De bediening van he product



Lees eerst het hoofdstuk "Veiligheidsinstructies"!

6.1 Bedieningspaneel

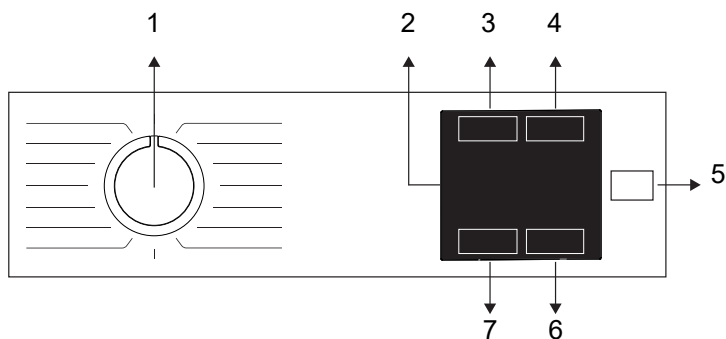

- | | |
|---|-------------------------------|
| 1 Programma selectieknop | 2 Scherm |
| 3 Hulpfunctieknop | 4 Eindtijd instelknop |
| 5 Start/Pauze knop | 6 Thermostaat instelling knop |
| 7 Aanpassingsknop voor centrifugeersnelheid | |

6.2 Symbolen op het scherm

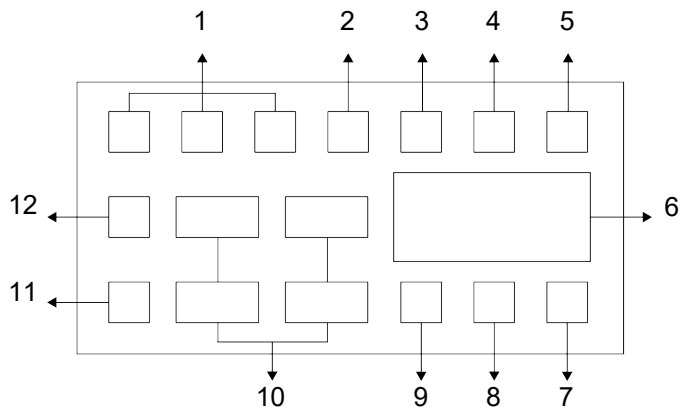

- | | |
|--|--|
| 1 Hulpsfunctieknop indicatoren | 2 Indicator geen water |
| 3 Symbool 'Deurvergrendeling ingeschakeld' | 4 Indicator 'uitgestelde start ingeschakeld' |
| 5 Indicator Start / Pauze | 6 Tijdsduur informatie |
| 7 Temperatuursymbool | 8 Symbool 'kinderslot ingeschakeld' |
| 9 Hulpsfunctieknop indicator | 10 Centrifugeersnelheid indicator |
| 11 Indicator voor niet centrifugereren | 12 Spoelstop indicator |



De afbeeldingen die gebruikt worden voor de omschrijving van de machine in dit gedeelte zijn schematisch en komen mogelijk niet overeen met de kenmerken van uw machine.

6.3 Tabel programma en verbruik

| NL | | | | | | Hulpfuncties) | | | | Temperatuur °C) |
|---|-----------------|---------------------|-------------------|-----------------------|---------------|---------------|----------------|-------|------------------|-----------------|
| | Temperatuur °C) | Max. lading in (kg) | Waterverbruik (l) | Energieverbruik (kWh) | Max. snelheid | Fast | Water besparen | Stoom | Extra spoelbeurt | |
| Katoen/Coton | 90 | 8 | 96 | 2,35 | 1400 | • | • | • | • | Koud - 90 |
| | 60 | 8 | 96 | 1,51 | 1400 | • | • | • | • | Koud - 90 |
| | 40 | 8 | 95 | 0,96 | 1400 | • | • | • | • | Koud - 90 |
| Eco 40-60 | 40*** | 8 | 65,4 | 0,655 | 1400 | | | | | 40-60 |
| | 40*** | 4 | 42,4 | 0,451 | 1400 | | | | | 40-60 |
| | 40*** | 2 | 32,0 | 0,280 | 1400 | | | | | 40-60 |
| Synthetisch/Synthétique | 60 | 3 | 70 | 1,15 | 1200 | • | • | • | • | Koud - 60 |
| | 40 | 3 | 68 | 0,55 | 1200 | • | • | • | • | Koud - 60 |
| Katoen met Voorwas/ Coton avec Prélavage | 60 | 8 | 106 | 1,55 | 1400 | • | • | • | • | Koud - 90 |
| Xpress/Super Xpress | 90 | 8 | 66 | 2,16 | 1400 | • | | • | • | Koud - 90 |
| | 60 | 8 | 66 | 1,14 | 1400 | • | | • | • | Koud - 90 |
| | 30 | 8 | 66 | 0,17 | 1400 | • | | • | • | Koud - 90 |
| Xpress/Super Xpress + Fast | 30 | 2 | 40 | 0,10 | 1400 | • | | • | • | Koud - 90 |
| Delicaat/Wol/Délicat/Laine | 40 | 1,5 | 55 | 0,49 | 800 | | | | • | Koud - 40 |
| Gemengde Was/Mixte | 40 | 3,5 | 85 | 0,80 | 800 | • | | • | | Koud - 40 |
| Drum Clean | 90 | - | 76 | 2,16 | 600 | | | * | | 90 |
| Donker textiel/Textiles foncés | 40 | 3,5 | 83 | 0,79 | 1200 | • | | • | * | Koud - 40 |
| StainExpert | 60 | 4 | 85 | 1,55 | 1400 | • | | | | 30-60 |
| Hemden/Chemises | 60 | 3 | 70 | 1,40 | 800 | • | • | * | • | Koud - 60 |
| Hygiene+ | 90 | 8 | 125 | 2,90 | 1400 | | | * | * | 20-90 |
| ColdWash | - | 4 | 45 | 0,30 | 1400 | | | | | - |

• : Selecteerbaar.

* : Automatisch geselecteerd, kan niet worden geannuleerd.

*** : Het Eco 40-60 programma is een testprogramma in overeenstemming met de 40 °C temperatuurselectie, EU verordening EU / 2019/2014 en EN 60456: 2016 / A11: 2020 Standaard

- : Zie de programmabeschrijving voor maximale lading.



Lees het hoofdstuk Installatie van de handleiding voor u de machine de eerste maal in gebruik neemt. De hulpfuncties in de tabel kunnen verschillen afhankelijk van het model van uw machine.

Het water- en energieverbruik kan afwijken door veranderingen in de waterdruk, waterhardheid en water-temperatuur, omgevingstemperatuur, type en hoeveelheid was, selectie van hulpfuncties en centrifugeersnelheid en schommelingen in de netspanning.

Selectiepatronen voor hulpfuncties kunnen door de fabrikant worden gewijzigd. Nieuwe selectiepatronen kunnen worden toegevoegd of de bestaande kunnen worden verwijderd.

De centrifugeersnelheid van uw machine kan afhankelijk van het programma verschillen, echter kan de snelheid de maximale snelheid van uw machine niet overschrijden. Het lawaai en de vochtigheidsgraad variëren naargelang de centrifugeersnelheid; wanneer de hogere centrifugeersnelheid wordt geselecteerd tijdens de centrifugeerfase bevat het wasgoed minder vocht aan het einde van het programma, maar er is meer lawaai.



• U kunt de wasduur zien op het display van uw machine terwijl u een programma selecteert. Afhankelijk van de hoeveelheid wasgoed die u in uw machine hebt geladen, kan er een verschil van 1-1,5 uur zijn tussen de duur die op het display wordt weergegeven en de werkelijke duur van de wascyclus. De tijdsduur wordt kort nadat het wassen begint, automatisch aangepast. Selecteer altijd de laagste vereiste temperatuur. De meest efficiënte programma's in termen van energieverbruik zijn over het algemeen de programma's die bij langdurig bij lagere temperaturen presteren. De draaisnelheidsinformatie in de programmatabel geeft de draaisnelheidsoptie aan die op het bedieningspaneel wordt weergegeven.

Verbruikswaarden (NL)

| | Temperatuurselectie °C | Zwiersnelheid (cyclus/min) | Capaciteit (kg) | Programmatijd (u:min) | Energieverbruik (kWh droogcyclus) | Waterverbruik (liter/cyclus) | Wastemperatuur (°C) | Residueel vochtpercentage (%) |
|---|------------------------|----------------------------|-----------------|-----------------------|-----------------------------------|------------------------------|---------------------|-------------------------------|
| Eco 40-60 | 40 | 1351 | 8,0 | 03:38 | 0,655 | 65,4 | 32 | 53,3 |
| | 40 | 1351 | 4,0 | 02:47 | 0,451 | 42,4 | 30 | 53,7 |
| | 40 | 1351 | 2,0 | 02:47 | 0,280 | 32,0 | 24 | 54,8 |
| Katoen/Coton | 20 | 1400 | 8,0 | 03:30 | 0,390 | 95,0 | 20 | 53,9 |
| Katoen met Voorwas/Coton avec Prélavage | 60 | 1400 | 8,0 | 03:30 | 1,510 | 96,0 | 60 | 53,9 |
| Synthetisch/Synthétique | 40 | 1200 | 3,0 | 02:15 | 0,550 | 68,0 | 40 | 40,0 |
| Xpress/Super Xpress | 30 | 1400 | 8,0 | 00:28 | 0,170 | 66,0 | 23 | 62,0 |

De vermelde verbruikswaarden voor de andere programma's dan het Eco 40-60 programma zijn louter indicatief.

6.4 Programmaselectie

1. Bepaal het geschikte programma voor het type, de hoeveelheid en de bevuilingsgraad van de was overeenkomstig met de "Tabel programma en verbruik".



De programma's zijn beperkt tot de hoogste centrifugeersnelheid die geschikt is voor dat bepaalde type stof.

Denk bij het selecteren van een programma altijd aan het type stof, de kleur, de vuilgraad en de toegestane watertemperatuur.

2. Selecteer het gewenste programma met de Programmakeuzeknop.

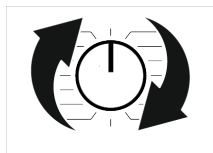

6.5 Programma's

• EnergySpin

Het garandeert een efficiënter gebruik van uw wasmiddel met een hoge mechanische beweging tijdens het wassen. Zo bewaart het uw waskwaliteit zonder dat u warmte moet toepassen op uw wasgoed gedurende een lange periode en vermindert het uw energieverbruik.

Deze technologie wordt gebruikt in programma's die symbolen of kleuren bevatten die op het paneel worden weergegeven.

• Eco 40-60

In het Eco 40-60 programma kunt u normaal vuil katoenen wasgoed dat samen mag worden gewassen aan 40°C of 60°C. Dit programma is het standaard testpro-

gramma in overeenstemming met de EU milieuvriendelijke ontwerp en energie etikettering verordeningen.

Hoewel dit programma langer was dan andere programma's is het efficiënter op het gebied van energie- en waterverbruik. De werkelijke watertemperatuur kan afwijken van de vermelde wastemperatuur. Als u de machine met minder wasgoed vult (bijv. halve capaciteit of minder) kunnen programmafasen automatisch korter worden. Zo is het energie- en waterverbruik veel lager.

• Katoen/Coton

U kunt uw duurzaam katoenen wasgoed met dit programma wassen (lakens, beddengoed, handdoeken, badjassen, ondergoed, enz.). Als de snelwasfunctieknop wordt ingedrukt, wordt de programmaduur aanzienlijk korter, maar wordt door intensieve wasbewegingen een effectieve wasprestatie gegarandeerd. Als de snelwasfunctieknop niet is geselecteerd, wordt uw zwaar bevuilde wasgoed doeltreffend gewassen en gespoeld.

• Synthetisch/Synthétique

U kunt uw fijne was met dit programma wassen (zoals overhemden, blouses, synthetisch/katoen gemengde stoffen, etc.). Wanneer de snelwasfunctie knop wordt ingedrukt, wordt de programmaduur aanzienlijk ingekort en wordt uw licht vuile wasgoed doeltreffend gewassen. Als de snelwasfunctieknop niet is geselecteerd, wordt uw zwaar bevuilde wasgoed doeltreffend gewassen en gespoeld.

• Delicaat/Wol/Délicat/Laine

Gebruik het om uw fijne en wollen was te wassen. Selecteer de juiste temperatuur die overeenkomt met het kledingetiket. De was wordt met zeer langzame wasbewegingen gewassen om het wasgoed niet te beschadigen.

• **Katoen met Voorwas/Coton avec Pré-lavage**

Kies dit programma enkel voor zwaar vervuild katoenen wasgoed. Plaats wasmiddel in het voorwasvak.

• **Hygiëne+**

Door het toepassen van een stoomstap aan het begin van het programma kan het vuil gemakkelijk worden verzacht.

Gebruik dit programma voor uw wasgoed (babykleding, beddengoed, bedlinnen, ondergoed, enz. katoenen artikelen) dat een antiallergische en hygiënische wasbeurt op hoge temperatuur met intensieve en lange wascyclus vereist. De hoge mate van hygiëne wordt gewaarborgd door de stoomtoepassing vóór het programma, de lange opwarmtijd en de extra spoelstap.

• **Centrifugeren + Pompen/Essorage + Vindage**

U kunt dit programma gebruiken om het water in het kledingstuk/ in de machine te verwijderen.

• **Spoelen/Rinçage**

Gebruik het wanneer u afzonderlijk wilt spoelen of stijven.

• **Hemden/Chemises**

Gebruik dit programma om katoenen en synthetische overhemden, evenals gemengd synthetische stoffen samen te wassen. Het vermindert kreuken. Aan het einde van het programma wordt stoom toegepast om de rimpelverminderingfunctie te helpen. Het speciale centrifugeprofiel en de stoom die aan het einde van het programma wordt aangebracht, verminderen de rimpels op uw shirts. Wanneer de snelwasfunctie is geselecteerd, wordt het voorbehandelingsalgoritme uitgevoerd.

• Breng het voorbehandelingsmiddel rechtstreeks aan op uw kleding of voeg het toe samen met het wasmiddel in het vak voor waspoeder. Zo krijgt u dezelfde prestaties als bij een normale wasbeurt, maar in

veel minder tijd. Zo wordt de levensduur van uw overhemden verlengd. Gebruik geen voorwasmiddel als u van plan bent de startuitstelfunctie van uw machine te gebruiken. Het voorwasmiddel kan op uw kleding spatten en vlekken veroorzaken.

** Het is raadzaam de cyclus te gebruiken met niet meer dan 6 hemden om kreuken in uw hemden tot een minimum te beperken. Als u meer dan 6 hemden wast, kunnen er meer kreuken en vocht aanwezig zijn in uw hemden aan het einde van de cyclus.

• **Xpress/Super Xpress**

Gebruik dit programma om uw licht vervuilde of onbevleete katoenen kleding snel te wassen, maar niet voor handdoeken of zwaar katoen. Als de snelwasfunctie wordt geselecteerd, kan de programmaduur met maximaal 14 minuten worden verminderd. Als de snelwasfunctie wordt geselecteerd, mag er maximaal 2 (twee) kilo wasgoed worden gewassen.

• **Donker textiel/Textiles foncés**

Gebruik dit programma om de kleur van uw donkere kleding of jeans te beschermen. Het zorgt zelfs bij lage temperaturen voor een wasbeurt met hoge prestaties door middel van een speciale trommelbeweging. Het wordt aanbevolen om vloeibaar wasmiddel of wolwasmiddel te gebruiken voor donkergekleurde was. Gebruik het niet om uw fijne kleding te wassen die wol of iets dergelijks bevatten.

• **Drum Clean**

Maak de trommel regelmatig schoon (eenmaal per maand/2 maanden) om de vereiste hygiëne te garanderen. Schakelt het programma in als de machine volledig leeg is. Voor betere resultaten moet u de poeder antikalkmiddel (trommelreiniging materiaal) gebruiken dat geschikt is voor wasmachines met de poederwasmiddel functie geselecteerd. Laat de laaddeur half gesloten aan het einde van het programma zodat de binnenzijde van de machine kan drogen.



Dit is geen wasprogramma. Dit is een onderhoudsprogramma.. Schakel dit programma niet in als er zich iets in de machine bevindt. Wanneer u de machine probeert te bedienen, voelt deze automatisch dat er een lading aanwezig is. De machine kan het programma afsluiten of hervatten naargelang het model. Als het programma wordt hervat, zullen de wasprestaties niet optimaal zijn.

• Gemengde Was/Mixte

Gebruik het om uw katoenen en synthetische wasgoed samen te wassen zonder deze te sorteren.

• ColdWash

Gebruik het om uw matig vuile en duurzame katoenen/synthetische kleding te wassen. Dankzij het wasalgoritme dat specifiek is ontwikkeld voor het programma wordt een doeltreffende wasbeurt gegarandeerd zonder het wasgoed bloot te stellen aan hoge temperaturen.

• StainExpert

De machine heeft een speciaal vlekkenprogramma dat het mogelijk maakt om verschillende soorten vlekken op de meest effectieve manier te verwijderen. Gebruik dit programma uitsluitend voor duurzaam kleurecht katoenen wasgoed. Was geen fijne en gekleurde kleding en wasgoed met dit programma. Voor het wassen moet u de kledingetiketten controleren (aanbevolen voor katoenen overhemden, broeken, shorts, T-shirts, babykleding, pyjama's, schorten, tafelkleden, beddengoed, hoeslakens, kussenslopen, bad-/strandlakens, handdoeken, sokken, katoenen ondergoed, die geschikt zijn voor lang wassen op hoge temperatuur). U kunt het automatische vlekkenprogramma gebruiken om 24 soorten vlekken te wassen, onderverdeeld in twee verschillende groepen, volgens de "Quick wash" functieselectie. Hieronder vindt u de vlekengroepen die kunnen worden geselecteerd met de knop "Quick Wash". Afhankelijk van de geselecteerde

vlekengroep wordt een speciaal wasprogramma gedraaid met een aangepaste duur voor de spoelstop, wasbewegingen, wassen en spoelen.

Hieronder vindt u de vlekengroepen die kunnen worden geselecteerd met de instellingsknop "Snelwas":

Als "Quick Wash" niet wordt geselecteerd;

Zweet, vuile kraag, etenswaren, mayonaise, saladesaus, make-up, machineolie, babyvoeding.

Als de knop "Quick Wash" eenmaal wordt ingedrukt;

Bloed, chocolade, pudding, gras, modder, eieren, boter, curry.

Als de knop "Quick Wash" tweemaal wordt ingedrukt;

Thee, koffie, sap, ketchup, rode wijn, cola, jam, kool.

1. Kies het vlekkenprogramma.
2. Kies de vlek die u wilt reinigen door hem in de groepen hierboven op te zoeken en kies de overeenkomende groep met de snelle hulpfunctietoets.
3. Lees het kledingetiket zorgvuldig en zorg dat de juiste temperatuur en centrifugeersnelheid zijn gekozen.

6.6 Temperatuurselectie



Wanneer een nieuw programma is geselecteerd, verschijnt de aanbevolen temperatuurinformatie na een bepaalde periode voor dat programma op de tijdsduur-indicator. Het is mogelijk dat de aanbevolen temperatuurwaarde niet de maximale temperatuur is die voor het huidige programma gekozen kan worden.

Druk op de knop Temperatuur Instellen om de temperatuur te wijzigen. De temperatuur zal geleidelijk dalen.

Druk op de knop **Temperatuur aanpassen** om de geselecteerde temperatuurwaarde weer te geven.

 Er kunnen geen wijzigingen worden doorgevoerd in programma's waar temperatuuraanpassing niet is toegestaan.

U kunt de temperatuur ook veranderen nadat het wassen is begonnen. Deze verandering kan enkel worden aangebracht als de wasfase dit toelaat.

6.7 Selectie centrifugeersnelheid

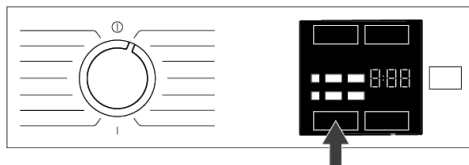

Wanneer een nieuw programma is geselecteerd, wordt de aanbevolen centrifugeersnelheid van het geselecteerde programma weergegeven op de indicator van de Centrifugeersnelheid. Het is mogelijk dat de aanbevolen waarde voor de centrifugeersnelheid niet de maximale centrifugeersnelheid is die voor het actuele programma gekozen kan worden.

Druk op de knop Centrifugeersnelheid instellen om de centrifugeersnelheid te wijzigen. De centrifugeersnelheid zal geleidelijk verminderen.

Dan verschijnen, afhankelijk van het productmodel, "Spoelstop"  en "Niet Centrifuger"  opties op het scherm.

Indien u het wasgoed niet onmiddellijk na het programma wilt verwijderen, kunt u de functie Spoelstop gebruiken om te voorkomen dat uw wasgoed kreukt wanneer er geen water meer in de machine staat. Deze functie laat het wasgoed in het laatste spoelwater staan. Als u uw wasgoed wilt centrifuger na de Spoelstopfunctie:

1. Stel de Centrifugeersnelheid in.

2. Druk op de knop **Start / Pauze**. Het programma wordt hervat. De machine voert het water af en centrifugeert de was. Indien u het water aan het eind van het programma wilt afvoeren zonder centrifuger te gebruiken, gebruikt u de functie Niet centrifuger.

 Er kan geen wijziging worden doorgevoerd in programma's waar aanpassing van de centrifugesnelheid niet is toegestaan.

Als de wasfase het toelaat, kunt u nadat het wassen gestart is, de centrifugeersnelheid aanpassen. Als de fase het niet toelaat, kunnen er geen veranderingen worden aangebracht.

Rinse hold (Spoelstop)

Indien u het wasgoed niet onmiddellijk na het programma wilt verwijderen, kunt u de functie spoelstop gebruiken en uw wasgoed in het laatste spoelwater laten staan om te voorkomen dat het kreukt wanneer er geen water meer in de machine staat. Druk na deze fase op de start/pauze-knop als u het water wilt wegpompen zonder uw wasgoed te centrifuger. Het programma zal hervat en beëindigd worden na het wegpompen van het water.

Indien u het wasgoed in het water wilt centrifuger, past u de centrifugeersnelheid aan en drukt u op start/pauze-knop. Het programma wordt hervat. Het water wordt weggepompt, het wasgoed wordt gecentrifugeerd en het programma wordt beëindigd.

6.8 Selectie van hulpfuncties

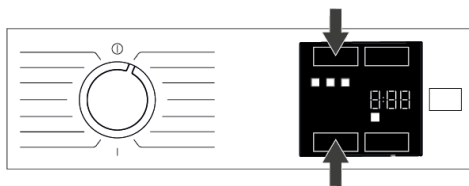

Selecteer de gewenste hulpfuncties voor u het programma start. Wanneer een programma wordt geselecteerd, lichten de pictogrammen op van het hulpfunctiesymbool dat samen wordt geselecteerd.



Wanneer een hulpfunctieknop die niet kan worden geselecteerd met het huidige programma wordt ingedrukt, geeft de wasmachine een hoorbare waarschuwing weer. Sommige functies kunnen niet samen worden geselecteerd. Indien voordat de machine start een tweede hulpfunctie niet samen blijkt te gaan met de eerste geselecteerde, zal de eerst geselecteerde functie geannuleerd worden en de tweede hulpfunctie in werking blijven. Een hulpfunctie die niet compatibel is met het programma, kan niet worden geselecteerd (Programma en verbruikstabel“)
Bepaalde programma's hebben hulpfuncties die tegelijkertijd moeten worden gebruikt. Deze functies kunnen niet worden geannuleerd.

6.8.1 Hulpfuncties

• Fast

De duur van de programma's kan met 50% worden ingekort wanneer deze functie wordt geselecteerd.

Dankzij de geoptimaliseerde wasstappen, hoge mechanische activiteit en het optimale waterverbruik worden hoge wasresultaten bereikt ondanks de verkorte tijdsduur. Druk op de gemarkeerde functietoetsen op het paneel gelijktijdig of druk een toets in terwijl de andere is ingedrukt om deze functie te selecteren of te annuleren.

• Watermodus

Deze hulpfunctietoets biedt u de mogelijkheid de bijkomende functies te selecteren van Waterbesparing, Voorwassen en Extra spoelen of Extra water, naargelang het model van uw machine. U kunt gedetailleerde informatie vinden over de selectie in de beschrijving van de respectieve hulpfunctie.

• Water besparen

Selecteer deze functie door de Watermodus bijkomende functietoets eenmaal in te drukken voor alle programma's die als selecteerbaar zijn aangewezen in de Programma en Verbruikstabel.

Deze functie is bedoeld voor licht vuil wasgoed dat slechts een kleine hoeveelheid wasmiddel vereist (zie "Tips voor correct wassen"). Ze biedt de mogelijkheid milieuvriendelijk te wassen door de hoeveelheid water die wordt gebruikt te verminderen, zonder de wasprestatie in gevaar te brengen.

• Extra speelbeurt

U kunt deze functie gebruiken voor alle programma's die als selecteerbaar zijn aangewezen in de Programma en Verbruikstabel. Selecteer deze functie door de Watermodustoets tweemaal in te drukken voor programma's waar de bijkomende waterbesparingsfunctie kan worden geselecteerd, of door de Watermodustoets een keer in te drukken voor programma's waar de bijkomende Waterbesparingsfunctie niet kan worden geselecteerd.

Met deze functie kan het product een andere spoeling maken naast de spoeling die al is gemaakt na de hoofdwash. Zo kan het risico voor de gevoelige huid (baby's, allergische huid, etc.) als gevolg van de minimale wasmiddelresten op het wasgoed worden gereduceerd.

6.8.2 Gekozen functies/programma's door de functieknoppen gedurende 3 seconden in te drukken

• Stoom

Deze functie kan worden geselecteerd door de relevante hulpfunctieknop 3 seconden ingedrukt te houden.

Deze functie helpt u de kreuken te verminderen in uw katoenen, synthetische en gemengde kleding, het kort de strijkduur in en verwijder het vuil door te verzachten.

*Uw wasgoed kan warmer zijn aan het einde van de wascyclus als de stoomfunctie is toegepast aan het einde van het programma. Dit is normaal gezien de operationele voorwaarden van het programma.

• Kinderslot

Gebruik het kinderslot om te voorkomen dat kinderen aan de machine komen. Zo kunt u voorkomen dat er zich wijzigingen in een draaiend programma voordoen.



U kunt de machine aan of uit zetten met de Aan-uitknop terwijl het Kinderslot ingeschakeld is. Als u de machine weer aanzet zal het programma verdergaan waar het was gestopt.

Als het kinderslot ingeschakeld is, wordt een geluidswaarschuwing gegeven als de knoppen worden ingedrukt. Geluidswaarschuwing wordt geannuleerd als de knoppen 5 maal achtereenvolgens worden ingedrukt.

Het kinderslot inschakelen:

Druk op de relevante hulpfunctiekноп en houd deze 3 seconden ingedrukt. Aan het einde van de aftelling "3- 2- 1" op het scherm verschijnt het Kinderslot symbool op het scherm. Laat hulpfunctiekноп 3 los als deze waarschuwing wordt weergegeven.

Het kinderslot uitschakelen:

Druk op de relevante hulpfunctiekноп en houd deze 3 seconden ingedrukt. Aan het einde van de aftelling "3- 2- 1" op het scherm verdwijnt het Kinderslot symbool.

6.9 Eindtijd

Tijdsaanduiding

Als de eindtijd-functie is geselecteerd, wordt de resterende tijd tot de start van het programma getoond in uren zoals 1u, 2u, en de resterende tijd om het programma tot het einde van het programma nadat het is gestart wordt weergegeven in uren en minuten, bijv. 01:30.



De programmaduur kan variëren van de waarden in de "Tabel Programma en Verbruik", afhankelijk van de waterdruk, de waterhardheid en de temperatuur, omgevingstemperatuur, hoeveelheid en soort van duren wasgoed, gekozen hulpfuncties en de veranderingen in de netspanning

Na een bepaalde periode nadat de eindtijd-functie is geactiveerd, schakelt de machine over naar de stand-bymodus en wordt een aantal van de LED lampen op scherm uitgeschakeld. Als er een andere invoer van de gebruiker is, schakelen de LED-lampen opnieuw in.

Met de Eindtijd-functie kan de eindtijd van het programma worden ingesteld tot 24 uur. Nadat u op de knop Eindtijd hebt gedrukt, wordt de geschatte eindtijd van het programma weergegeven. Als de Eindtijd wordt aangepast, brandt de Eindtijd indicator.



Om de Eindtijd-functie te activeren en het programma op een bepaald moment te laten eindigen, moet u na instelling van de tijd de knop Start / Pauze indrukken.



Indien u de Eindtijdfunctie wilt annuleren, drukt u op de knop Aan / Uit om de machine uit en aan te zetten.



Als u de Eindtijdfunctie hebt geactiveerd, voeg dan geen vloeibaar wasmiddel toe aan het vak voor waspoeder 2. Er bestaat een risico op bevlekking van de kleding

1. Open de laaddeur, plaats het wasgoed en doe er wasmiddel in, etc
2. Selecteer het wasprogramma, temperatuur, centrifugeersnelheid en, indien gewenst, de hulpfuncties.
3. Stel de gewenste eindtijd in door op de knop Eindtijd te drukken. Eindtijd-indicator licht op.
4. Druk op de knop **Start / Pauze**. Aftellen van de tijd begint.

 Bijkomend wasgoed kan worden toegevoegd in de machine tijdens de Eindtijd aftelling. Aan het eind van de aftelling verdwijnt de Eindtijd-indicator, begint de wascyclus en verschijnt de tijd van het gekozen programma op het scherm.

6.10 Het programma starten

1. Druk op de knop Start/Pauze om het programma te starten.



2. De knop Start / Pauze die uit stond voor het starten, gaat nu continu branden, wat aangeeft dat het programma is gestart.
3. De laaddeur is vergrendeld. Het deurvergrendelingssymbool verschijnt op het scherm nadat de laaddeur wordt vergrendeld.

6.11 Laaddeurvergrendeling

De laaddeur van de machine heeft een vergrendelingssysteem dat voorkomt dat de deur opent indien het waterniveau hier niet geschikt voor is.

"Deur vergrendeld"-symbool verschijnt op het scherm wanneer de deur vergrendeld is.



Openen van de laaddeur bij stroomuitval:

 Bij stroomuitval kunt u de noodhendel van de laaddeur onder het deksel van de pompfilter gebruiken om de laaddeur handmatig te openen.

 Om te vermijden dat er water uit de machine loopt, controleert u voordat u de laaddeur opent dat er geen water meer in de machine is achtergebleven

1. Het apparaat uitschakelen en de stekker verwijderen.
2. Open de deksel van het pompfilter.

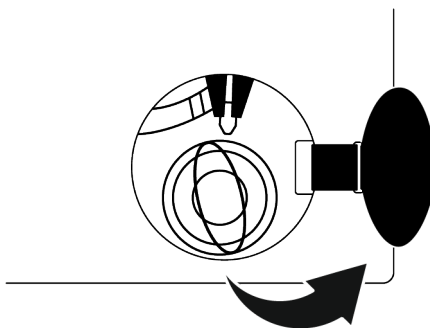

3. Trek het noodhandvat van de laaddeur met een werktuig en laat los. Open daarna de laaddeur.
4. Als de laaddeur niet opent, moet u de vorige stap herhalen.

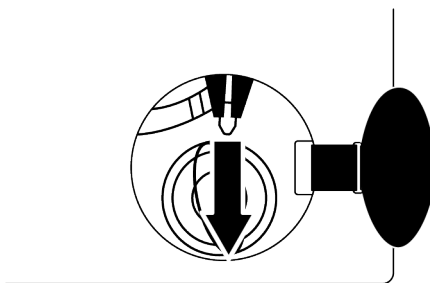

6.12 De selecties wijzigen nadat het programma is gestart

Wasgoed toevoegen nadat het programma is gestart :

Als het waterniveau geschikt is wanneer u op de knop Start/Pauze drukt, wordt de deurvergrendeling geactiveerd, gaat de deur open en kunt u kledingstukken toevoegen. Het pictogram voor deurvergrendeling op het scherm gaat uit als de deurvergrendeling geactiveerd is. Nadat u de kledingstukken hebt toegevoegd, sluit u de deur en drukt u nogmaals op de knop Start/Pauze om de wascyclus te hervatten.



Als het waterniveau niet geschikt is wanneer u op de knop Start / Pauze drukt, kan de deurvergrendeling niet worden geactiveerd en blijft het pictogram voor deurvergrendeling op het scherm staan

i Als de temperatuur van het water in de machine hoger is dan 50 °C kunt u de deurvergrendeling om veiligheidsredenen niet deactiveren, zelfs als het waterniveau geschikt is.

Het programma in de pauze-modus zetten:

Druk op de knop Start/pauze om de machine over te schakelen op de pauze-modus. Het pauzesymbool blijft op het display knippen.



De programmakeuze wijzigen nadat het programma is gestart:

Het programma kan worden gewijzigd als het huidige programma is geactiveerd tenzij het kinderslot is ingeschakeld. Zo wordt het huidige programma geannuleerd.

i Het geselecteerde programma start opnieuw.

De hulpfunctie, snelheid en temperatuur wijzigen:

Afhankelijk van de programmastap die bereikt is kunt u de hulpfuncties annuleren of activeren. Zie "Selectie van hulpfuncties". U kunt ook de snelheid- en temperatuurinstellingen wijzigen. Zie "Centrifugeersnelheidskeuze" en "Temperatuurkeuze".

i De laaddeur zal niet opengaan als de watertemperatuur in de machine hoog is of het waterniveau hoger staat dan de deuropening.

6.13 Het programma annuleren

Het programma wordt geannuleerd wanneer men draait aan de programmaselectieknop op een ander programma of als de machine wordt uitgeschakeld en opnieuw ingeschakeld met de programmaselectieknop

i Als u draait aan de programmaselectieknop wanneer het Kinderslot is ingeschakeld, wordt het programma niet geannuleerd. U moet eerst het Kinderslot uitschakelen. Indien u de laaddeur wilt openen nadat u het programma heeft geannuleerd, maar dit blijkt niet mogelijk door een te hoge waterstand, draai dan de Programmaselectieknop op het Pomp+Centrifugeer-programma en laat het water uit de machine lopen.

6.14 Einde van het programma

Het Eindsymbool verschijnt op het scherm als het programma beëindigd is.

Als u gedurende 10 minuten geen enkele knop indrukt, gaat de machine UIT (OFF-modus). Scherm en alle indicatoren zijn uit. Voltooid programma worden weergegeven als u op de Aan/Uit-knop drukt.

7 Onderhoud en reiniging



Lees eerst het hoofdstuk "Veiligheidsinstructies"!

De levensduur van uw product wordt verlengd en regelmatig voorkomende problemen worden verminderd als deze regelmatig wordt gereinigd.

7.1 De wasmiddellade reinigen

Reinig de wasmiddellade regelmatig (elke 4-5 wascycli) zoals hieronder wordt aangegeven om de ophoping van waspoeder te voorkomen.

Reinig de sifon als er een overtollige hoeveelheid water en wasverzachter mengsel achterblijft in het wasverzachter compartiment.

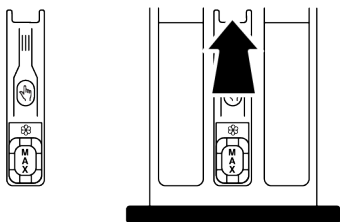

1. Druk op het gemarkeerde deel van de sifon in het wasverzachter compartiment en trek de lade dan naar u toe om het te verwijderen.
2. Til de sifon op en verwijder hem langs achter zoals weergegeven.
3. Spoel de lade en sifon af in de wastafel met veel warm water. Gebruik handschoenen of een geschikte borstel om contact te vermijden van eventuele resten in de lade met uw huid.
4. Breng de sifon en de lade stevig aan na de reiniging.

7.2 Het reinigen van de laaddeur en de trommel

Zie voor producten met een trommelreinigingsprogramma het hoofdstuk 'Bediening van het product'.



Herhaal het trommelreinigingsproces elke 2 maanden.

OPMERKING: Gebruik een antikalkmiddel dat geschikt is voor wasmachines.

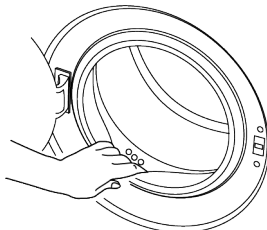

Zorg na elke wasbeurt dat er geen vreemde stof in het product achterblijft.

Als de gaten in de deurpakket zoals getoond in de afbeelding verstopt zijn kunt u deze openen met een tandenstoker.

Vreemde metalen stoffen veroorzaken roestvlekken in de trommel. Reinig de vlekken op het trommeloppervlak met reinigingsmiddelen voor roestvrij staal.

Gebruik nooit staalwol. Deze zullen de gelakte, verchroomde en plastic oppervlakken beschadigen.

We raden aan de deurpakking en het glas van de deur af te nemen met een droge en schone doek aan het einde van het programma. Dit verwijdert eventuele resten op de deurpakking van uw machine en voorkomt onaangename geurtjes.

7.3 Het product en het bedieningspaneel reinigen

Neem het product af met water en zeep of indien nodig met een niet-schurende milde reinigingsgel, en droog met een zachte doek.

Gebruik enkel een zachte en vochtige doek om het bedieningspaneel te reinigen. Gebruik geen reinigingsmiddelen met bleekmiddel.

7.4 Reinig de watertoevoerfilters

Er bevindt zich een filter aan het uiteinde van elke watertoevoerlepel aan de achterkant van de PRODUCTEN en ook aan het uiteinde van elke watertoevoerslang waar deze aangesloten zijn op de kraan. Die filters voorkomen dat vreemde substanties en vuil in het water in het product terecht komen. De filters moeten worden gereinigd als ze vuil worden.

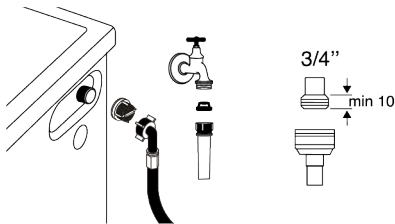

1. Sluit de kranen.
2. Verwijder de moeren van de watertoevoerslangen om bij de filters op de watertoevoerleppen te komen en reinig ze met een gepaste borstel. Als de filters te vies zijn, neem ze dan van hun plek met een tang en reinig ze op deze manier.
3. Verwijder de filters op de platte uiteinden van de watertoevoerslangen met de pakkingen en reinig ze zorgvuldig onder stromend water.
4. Breng de pakkingen en filters zorgvuldig opnieuw aan en draai de bouten aan met de hand.

7.5 Resterend water wegpompen en het pompfilter reinigen

Het filtersysteem in uw product verhindert dat vreemde voorwerpen zoals knopen, munten en stofvezels de pomprotor verstoppen tijdens het wegpompen van het water. Zo zal het water zonder problemen weglopen en zal de levensduur van de pomp verlengen.

Als het product het water niet kan wegpompen, is het pompfilter verstopt. Het filter dient gereinigd te worden als het verstopt is

of minimaal om de 3 maanden. Het water moet eerst weggepompt zijn om de pompfilter te reinigen.

Het water moet bovendien volledig worden afgevoerd voor het product wordt verplaatst (bijv. als u verhuist naar een andere woning).



OPMERKING:

Vreemde substanties die in het pompfilter achterblijven kunnen uw product of vreemde geluiden veroorzaken.

Als u in een regio woont met een hoge kans op vorst mag u niet vergeten de waterkraan te sluiten, de hoofdleiding te ontkoppelen en het water te draineren uit het product wanneer u het apparaat niet gebruikt.

Draai na ieder gebruik de waterkraan waarop de waterslang is aangesloten dicht.

Om het vuile filter te reinigen en het water weg te pompen:

1. Verwijder de stekker van het product uit het stopcontact om de stroomtoevoer los te koppelen.



De temperatuur van het water in het product kan oplopen tot 90 °C. Om het brandrisico te vermijden, moet het filter worden gereinigd nadat het water in het product is afgekoeld.

2. Open het filterdeksel.

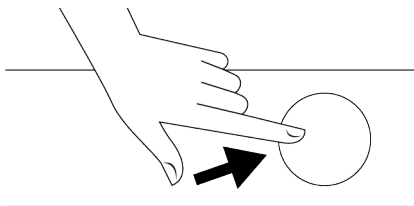

3. Volg de onderstaande procedures om water af te voeren.

Als het product geen nood waterafvoerslang heeft, moet u om het water weg te pompen:

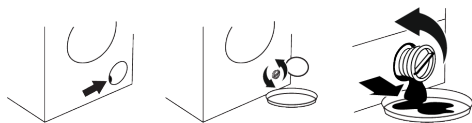

- Plaats een grote opvangbak aan het uiteinde van de slang om het water uit het filter op te vangen.
- Als het pompfilter begint te lekken, moet u het losdraaien (tegen wijzerzin). Leid het lopende water in de container die u

voor de filter hebt gezet. Houd een doek bij de hand om eventueel gespat water te reinigen.

- Draai het pompfilter volledig en verwijder het als u waterlekken opmerkt.
1. Reinig alle resten in het filter alsook vezels, indien aanwezig, rondom de pompotor.
 2. Vervang het filter.
 3. Als het filterdeksel uit twee stukken bestaat, sluit u het filterdeksel door op het lipje te drukken. Als het een stuk is, plaatst u eerst de lipjes in het lage gedeelte op hun plek en duwt u daarna op het bovendeele om het te sluiten.

8 Probleemoplossing



Lees eerst het hoofdstuk "Veiligheidsinstructies"!

De programma's starten niet nadat de laaddeur is gesloten.

- Knop voor Start / Pauze / Annuleren is niet ingedrukt. >>> Druk op de knop Start / Pauze / Annuleren.
- Bij te veel laden kan het sluiten van de laaddeur moeilijk gaan. >>> Beperk de hoeveelheid wasgoed en zorg ervoor dat de laaddeur goed wordt gesloten.

Programma kan niet worden gestart of geselecteerd.

- Het product is overgeschakeld naar de zelfbeschermingsmodus vanwege een voedingsprobleem (stroomspanning, waterdruk, etc.). >>> Afhankelijk van het model van het product selecteert u een ander programma door te draaien aan de programma selectieknop of door de Aan/Uit-knop ingedrukt te houden gedurende 3 seconden om het programma te annuleren. Het vorige programma wordt geannuleerd. Zie Het programma annuleren [► 74]

Er staat water in het product.

- Er kan wat water achtergebleven zijn in het product door de kwaliteitscontroleprocessen tijdens de productie. >>> Dit is geen fout; water is niet schadelijk voor het product.

Het product neemt geen water.

- Kraan is dichtgedraaid. >>> Zet de kranen open.
- Watertoevoerslang is geknikt. >>> Trek de slang recht.
- Watertoevoerfilter is verstopt. >>> Reinig het filter
- De laaddeur is niet gesloten. >>> Sluit de deur.

Het water wordt niet afgevoerd uit het product.

- Waterafvoerslang is verstopt of gedraaid. >>> Reinig de slang of trek deze recht.
- Pompfilter is verstopt. >>> Reinig het pompfilter.

Product trilt of maakt lawaai.

- Product staat niet in stabiel. >>> Pas de voetjes aan om het product in evenwicht te brengen.
- Er is iets hard in het pompfilter terechtgekomen. >>> Reinig het pompfilter.

- De transportbeveiligingsbouten zijn niet verwijderd. >>> Verwijder de transportbeveiligingsbouten.
- Het product bevat te weinig wasgoed. >>> Voeg meer was toe aan het product.
- Het product bevat te veel wasgoed. >>> Neem wat wasgoed uit het product of verdeel het gelijkmatiger met de hand voor meer evenwicht in het product.
- Het product leunt op een onbuigzaam voorwerp. >>> Zorg ervoor dat het product nergens op leunt.

Er lekt water uit de onderkant van het product.

- Waterafvoerslang is verstopt of gedraaid. >>> Reinig de slang of trek deze recht.
- Pompfilter is verstopt. >>> Reinig het pompfilter.

Het product is kort nadat het programma is gestart, gestopt.

- De machine is tijdelijk gestopt vanwege een lage spanning. >>> Het product zal het draaien hervatten wanneer de spanning terug op het normale niveau is.

Product voert het toegevoegde water meteen af.

- Afvoerslang bevindt zich niet op de geschikte hoogte. >>> Sluit de waterafvoerslang aan zoals beschreven in de gebruikershandleiding.

Tijdens het wassen is er geen water zichtbaar in het product.

- Het water bevindt zich in een onzichtbaar gedeelte van het product. >>> Dit is geen defect.

Laaddeur kan niet geopend worden.

- Deurslot is ingeschakeld door het waterpeil in het product. >>> Voer het water af door het Pomp of Centrifugeer-programma te draaien.
- Het product is het water aan het opwarmen of bevindt zich in de centrifugeercyclus. >>> Wacht tot het programma beëindigd is.

- De laaddeur kan vastgeklemd zitten door de druk waaraan hij wordt onderworpen. >>> Pak het handvat vast en duw en trek aan de laaddeur totdat deze loskomt en open hem.
- Als er geen stroom is, zal de laaddeur van het product niet openen. >>> Om de laaddeur te openen, opent u de pompfilterdeksel en duwt u de noodhendel die zich op de achterkant van deze deksel bevindt, naar beneden. Zie Laaddeurvergrendeling [► 73]

Wassen duurt langer dan aangegeven in de gebruikershandleiding. (*)

- Waterdruk is laag. >>> Het product wacht op toevoer van een geschikte hoeveelheid water om slechte waskwaliteit te vermijden omwille van een verminderde hoeveelheid water. Daarom is de wastijd langer.
- Spanning is laag. >>> Wastijd wordt verlengd om gebrekkige wasresultaten te vermijden door een lage spanningstoevoer.
- Temperatuur van het toevoerwater is laag. >>> Benodigde tijd om het water op te warmen neemt toe in koude seizoenen. De wastijd kan ook verlengd worden om gebrekkige wasresultaten te vermijden.
- Aantal spoelingen en/of spoelwater zijn toegenomen. >>> Product verhoogt de hoeveelheid spoelwater indien goed spoelen nodig is en voegt een extra spoelfase toe indien nodig.
- Er heeft overmatige schuimvorming plaatsgevonden en het automatische schuimabsorptiesysteem is ingeschakeld door het gebruik van te veel wasmiddel. >>> Gebruik de aanbevolen hoeveelheid wasmiddel.

Programmaduur telt niet af. (Op modellen met scherm) (*)

- Tijdschakelaar stopt tijdens toevoer van water. >>> Tijdschakelaarindicator loopt niet terug voordat het product voldoende water heeft. Het product zal wachten tot er voldoende water is om slechte wasre-

sultaten te vermijden omwille van een gebrek aan water. De tijdschakelaar indicator zal het teruglopen hierna hervatten.

- Tijdschakelaar stopt tijdens opwarming. >>> De tijdschakelaar indicator loopt niet terug voordat het product de geselecteerde temperatuur heeft bereikt.
- Tijdschakelaar stopt tijdens centrifugeren. >>> Het automatische waarnemingsstelsel voor onevenwichtige lading is geactiveerd door een ongelijkmatige verdeling van het wasgoed in de trommel.

Programmaduur telt niet af. (*)

- De lading in het product is niet gelijkmatig verdeeld. >>> Het automatische waarnemingsstelsel voor onevenwichtige lading is geactiveerd door een ongelijkmatige verdeling van het wasgoed in de trommel.

Product schakelt niet naar de centrifugeerfase. (*)

- De lading in het product is niet gelijkmatig verdeeld. >>> Het automatische waarnemingsstelsel voor onevenwichtige lading is geactiveerd door een ongelijkmatige verdeling van het wasgoed in de trommel.
- Het product zal niet centrifugeren indien het water niet volledig is afgevoerd. >>> Controleer het filter en de afvoerslang.
- Er heeft overmatige schuimvorming plaatsgevonden en het automatische schuimabsorptiesysteem is ingeschakeld door het gebruik van te veel wasmiddel. >>> Gebruik de aanbevolen hoeveelheid wasmiddel.

Wasresultaat is slecht: Wasgoed wordt grijs. ()**

- Voor lange tijd was er onvoldoende hoeveelheid wasmiddel gebruikt. >>> Gebruik de aanbevolen hoeveelheid wasmiddel geschikt voor de waterhardheid en de was.
- Het wassen is gedurende een lange tijd uitgevoerd op lage temperaturen. >>> Selecteer de juiste temperatuur voor het te wassen wasgoed.

- Onvoldoende hoeveelheid wasmiddel is gebruikt met hard water. >>> Het gebruik van onvoldoende wasmiddel met hard water zorgt ervoor dat het vuil aan de kleding vasthecht, wat met de tijd de kleding grauw kleurt. Het is moeilijk grauwheden te verwijderen als het zich eenmaal voordoet. Gebruik de aanbevolen hoeveelheid wasmiddel geschikt voor de waterhardheid en de was.
- Er is teveel wasmiddel gebruikt. >>> Gebruik de aanbevolen hoeveelheid wasmiddel geschikt voor de waterhardheid en de was.

Wasresultaat is slecht: Vlekken verdwijnen niet of de was is niet wit. ()**

- Er is onvoldoende hoeveelheid wasmiddel gebruikt. >>> Gebruik de aanbevolen hoeveelheid wasmiddel geschikt voor de waterhardheid en de was.
- Te veel wasgoed geladen. >>> Laad niet te veel wasgoed in het product. Laad met hoeveelheden aanbevolen in de "Tabel programma en verbruik".
- Verkeerde programma en temperatuur waren geselecteerd. >>> Selecteer het juiste programma en de juiste temperatuur voor het te wassen wasgoed.
- Er is verkeerd soort wasmiddel gebruikt. >>> Gebruik origineel wasmiddel geschikt voor de machine.
- Er is teveel wasmiddel gebruikt. >>> Doe het wasmiddel in het juiste vak. Mix geen bleekmiddel en wasmiddel met elkaar.

Wasresultaat is slecht: Vettige vlekken verschijnen op het wasgoed. ()**

- De trommel is niet regelmatig gereinigd. >>> Reinig de trommel regelmatig. Voor deze procedure, zie Het reinigen van de laaddeur en de trommel [► 75]

Wasresultaat is slecht: De kledingstukken hebben een onaangename geur. ()**

- Geurtjes en bacteriën accumuleren op de trommel als resultaat van het doorlopend wassen aan lagere temperaturen en/of bij korte programma's. >>> Laat de wasmiddellade en de laaddeur van het pro-

duct op een kier na elke wasbeurt. Zo wordt geen gunstige omgeving gecreëerd voor bacteriën in de machine

Kleur van de kleding is vervaagd. ()**

- Te veel wasgoed geladen. >>> Laad niet te veel wasgoed in het product.
- Het in gebruik zijnde wasmiddel is vochtig. >>> Bewaar wasmiddel afgesloten in een vochtvrije ruimte en stel deze niet bloot aan extreme temperaturen.
- Er is een hogere temperatuur geselecteerd. >>> Selecteer het juiste programma en de juiste temperatuur overeenstemmend het soort en vervuilingsgraad van het wasgoed.

De wasmachine spoelt niet goed.

- De hoeveelheid, het merk en de bewaaromstandigheden van het wasmiddel zijn ongeschikt. >>> Gebruik een geschikt wasmiddel voor de wasmachine en uw wasgoed. Bewaar wasmiddel afgesloten in een vochtvrije ruimte en stel deze niet bloot aan extreme temperaturen.
- Wasmiddel is in het verkeerde vak gedaan. >>> Indien het wasmiddel in het voorwasvak is gedaan zonder het selecteren van een voorwas, kan het product dit wasmiddel opnemen tijdens de spoel- of wasverzachterfase. Doe het wasmiddel in het juiste vak.
- Pompfilter is verstopt. >>> Controleer het filter.
- Afvoerslang is dubbelgevouwen. >>> Controleer de afvoerslang.

Wasgoed werd stijf na het wassen. ()**

- Er is onvoldoende hoeveelheid wasmiddel gebruikt. >>> Het gebruik van onvoldoende hoeveelheid wasmiddel voor de waterhardheid kan veroorzaken dat het wasgoed met de tijd stijf wordt. Gebruik een geschikte hoeveelheid wasmiddel overeenkomstig de waterhardheid.
- Wasmiddel is in het verkeerde vak gedaan. >>> Indien het wasmiddel in het voorwasvak is gedaan zonder het selecteren van een voorwas, kan het product

dit wasmiddel opnemen tijdens de spoel- of wasverzachterfase. Doe het wasmiddel in het juiste vak.

- Wasmiddel is gemengd met de wasverzachter. >>> Meng geen wasverzachter met wasmiddel. Was en reinig de lade met heet water.

Wasgoed ruikt niet naar de wasverzachter. ()**

- Wasmiddel is in het verkeerde vak gedaan. >>> Indien het wasmiddel in het voorwasvak is gedaan zonder het selecteren van een voorwas product, kan het dit wasmiddel opnemen tijdens de spoel- of wasverzachterfase. Was en reinig de lade met heet water. Doe het wasmiddel in het juiste vak.
- Wasmiddel is gemengd met de wasverzachter. >>> Meng geen wasverzachter met wasmiddel. Was en reinig de lade met heet water.

Wasmiddelresten in de wasmiddellade. ()**

- Wasmiddel is in een natte lade gedaan. >>> Droog de wasmiddellade voor er wasmiddel in te doen.
- Wasmiddel is vochtig geworden. >>> Bewaar wasmiddel afgesloten in een vochtvrije ruimte en stel deze niet bloot aan extreme temperaturen.
- Waterdruk is laag. >>> Controleer de waterdruk.
- Het wasmiddel in het hoofdwasvak is nat geworden tijdens de waterinname voor de voorwas. Gaten van het wasmiddelvak zijn geblokkeerd. >>> Controleer de gaten en reinig deze als ze zijn verstopt.
- Er is een probleem met de wasmiddelladekleppen. >>> Bel de Geautoriseerde Onderhoudsmonteur.
- Wasmiddel is gemengd met de wasverzachter. >>> Meng geen wasverzachter met wasmiddel. Was en reinig de lade met heet water.
- De trommel is niet regelmatig gereinigd. >>> Reinig de trommel regelmatig. Voor deze procedure, zie Het reinigen van de laaddeur en de trommel [► 75]

Er vormt zich te veel schuim in het product. (**)

- Er worden voor de wasmachine onjuiste wasmiddelen gebruikt. >>> Gebruik geschikte wasmiddelen voor de wasmachine.
- Er is teveel wasmiddel gebruikt. >>> Gebruik uitsluitende de benodigde hoeveelheid wasmiddel.
- Wasmiddel was bewaard onder onjuiste omstandigheden. >>> Bewaar wasmiddel op een afgesloten en droge plek. Bewaar deze niet in overmatige warme plekken.
- Sommige netachtige stoffen zoals voile kunnen te veel schuimen door hun weefselstructuur. >>> Gebruik kleinere hoeveelheden wasmiddel voor dit soort artikelen.
- Wasmiddel is in het verkeerde vak gedaan. >>> Zorg ervoor dat u het wasmiddel in het correcte vakje plaatst.
- Wasverzachter wordt te vroeg ingenomen. >>> Er kan een probleem zijn in de kleppen of in de wasmiddellade. Bel de Geautoriseerde Onderhoudsmonteur.

Er komt schuim uit de wasmiddellade.

- Er is te veel wasmiddel gebruikt. >>> Meng 1 eetlepel verzachter en ½ l water en giet in het hoofdwaskvak van de wasmiddellade. >>> Plaats een dusdanige hoeveelheid wasmiddel in de machine geschikt voor de programma's en maxi-

male lading zoals aangegeven in "Tabel programma en verbruik". Indien u chemische producten toevoegt (vlekverwijderaars, bleekmiddelen, etc.) dient u de hoeveelheid wasmiddel te verminderen.

Wasgoed blijft nat na het beëindigen van het programma. (*)

- Er heeft overmatige schuimvorming plaatsgevonden en het automatische schuimabsorptiesysteem is ingeschakeld door het gebruik van te veel wasmiddel. >>> Gebruik de aanbevolen hoeveelheid wasmiddel.

(*) Het product schakelt niet naar de centrifugeerfase wanneer het wasgoed niet evenwichtig verdeeld is in de trommel om schade aan de machine en zijn omgeving te vermijden. Het wasgoed moet worden herverdeeld en opnieuw gecentrifugeerd worden.

(**) De trommel is niet regelmatig gereinigd. Reinig de trommel regelmatig. Zie Het reinigen van de laaddeur en de trommel [► 75]



Als u na het volgen van de instructies in deze sectie, het probleem niet kunt oplossen, raadpleeg dan uw dealer of een bevoegde onderhoudsmonteur. Probeer nooit zelf een niet-functioneel product te repareren.

9 DISCLAIMER / WAARSCHUWING

Sommige (eenvoudige) defecten kunnen correct worden behandeld door de eindgebruiker zonder dat dit aanleiding geeft tot veiligheidsproblemen of een onveilig gebruik, op voorwaarde dat ze worden uitgevoerd binnen de limieten en in overeenstemming met de volgende instructies (zie het hoofdstuk "Zelf-reparatie").

Om die reden, tenzij anderszits toegelaten in het onderstaande hoofdstuk "Zelf-reparatie", moeten reparaties worden uitgevoerd door geregistreerde professionele monteurs om veiligheidsproblemen te voorkomen. Een geregistreerde professionele monteur is een professionele monteur die

toegang heeft gekregen tot de instructies en de lijst met reserveonderdelen van dit product door de fabrikant, in overeenstemming met de methoden beschreven in wetsbesluiten in overeenstemming met Richtlijn 2009/125/EC.

Hoewel, de onderhouds- en reparatiewerken in het kader van de garantievoorwaarden mogen uitsluitend worden uitgevoerd door de gespecialiseerd vertegenwoordiger (m.a.w. geautoriseerde professionele monteurs) die u kunt bereiken via het telefoonnummer vermeld in de gebruikshandleiding/garantiekaart of via uw geautoriseerde verdeler. Om die reden zullen repa-

raties die worden uitgevoerd door professionele monteurs (die niet zijn geautoriseerd door Beko) de garantie nietig verklaren.

Zelf-reparatie

De zelf-reparatie kan worden uitgevoerd door de eindgebruiker met betrekking tot de volgende reserveonderdelen: deur, scharnieren en afdichting, andere afdichtingen, deurvergrendeling montage en plastic randapparatuur zoals wasmiddelvakjes (een bijgewerkte lijst zal ook beschikbaar worden gemaakt in support.beko.com vanaf 1 maart 2021)

Bovendien, om de veiligheid van het product te garanderen en het risico van ernstig letsel te voorkomen, moet de vermelde zelf-reparatie worden uitgevoerd in overeenstemming met de instructies in de handleiding voor zelf-reparatie of die beschikbaar is in support.beko.com . Uit veiligheidsoverwegingen moet u de stekker van het product loskoppelen voor u een zelf-reparatie probeert uit te voeren.

Reparaties en pogingen tot reparaties door eindgebruikers van onderdelen die niet zijn omvat in deze lijst en/of waarbij de instructies in de handleiding voor zelf-reparatie of die beschikbaar zijn in support.beko.com niet worden nageleefd, kunnen resulteren in veiligheidsproblemen die niet kunnen wor-

den toegewezen aan support.beko.com en deze zullen de garantie van het product nietig verklaren.

Om die reden raden wij ten stelligste af dat eindgebruikers op eigen houtje reparaties proberen uit te voeren die buiten de vermelde lijst van reserveonderdelen vallen en in dergelijke situaties beroep doen op een geautoriseerde professionele monteur of geregistreerde professionele monteurs. Dergelijke pogingen van eindgebruikers kunnen daarentegen veiligheidsproblemen en schade aan het product veroorzaken en resulteren in brand, overstromingen, elektrische schokken en ernstig persoonlijk letsel.

Als voorbeeld, maar niet beperkt tot, moeten de volgende reparaties worden uitgevoerd door geautoriseerde professionele monteurs of geregistreerde professionele monteurs: motor, pompassemblage, moederbord, motorpaneel, weergavepaneel, verwarming, etc.

De fabrikant/verkoper kan niet aansprakelijk worden gesteld wanneer eindgebruikers de bovenstaande instructies niet

De beschikbaarheid van de reserveonderdelen van de wasmachine of wasdroogcombinatie die u hebt gekocht is 10 jaar. Tijdens deze periode zijn de originele reserveonderdelen beschikbaar voor de correcte bediening van de wasmachine of Wasdroogcombinatie combinatie.

Als het apparaat is uitgeschakeld en de 1 en 2 hulpfunctieknoppen langdurig worden ingedrukt, verschijnen een 3-2-1 aftelling en de totale wascyclus die zijn voltooid op het apparaat.

Nadat de totale wascyclus verschijnt, worden de foutcodes, indien van toepassing, weergegeven. Controleer de informatie op het scherm op basis van de onderstaande tabel.

| Informatie op het scherm | Oorzaak | Oplossing |
|--------------------------|---|---|
| Err | Het veiligheidsalgoritme wordt uitgevoerd op het apparaat. | Wacht tot het schrijven is verstreken. Nadat u de hulpfunctieknoppen 1 en 2 hebt ingedrukt, kunt u de informatie op het scherm raadplegen. |
| SC | Uw klacht is niet opgelost tijdens de controle. | Bel de geautoriseerde service agent. |
| E5 | Het pompfilter is mogelijk verstopt. | Reinig de pompfilter. Zie de sectie "Resterend water wegpompen en de pompfilter reinigen". Probeer de centrifugeercyclus. Als het probleem niet is opgelost, kunt u de service bellen. |
| E8 | Er wordt mogelijk geen water toegevoerd naar de machine. | <ul style="list-style-type: none"> • Zet de kranen open. • Controleer of er een waterstoring is. • Inspecteer de aansluiting van de waterinlaat en als er knikken aanwezig zijn, moet u deze verwijderen. • Reinig het pompfilter. Zie de sectie "Resterend water wegpompen en de pompfilter reinigen". • Sluit het deksel vooraan van de machine. Zorg ervoor dat het deksel is vergrendeld. Laat de machine nog één maal draaien. Als het probleem niet is opgelost, kunt u de service bellen. |
| E29 | Het product is overgeschakeld naar de zelfbeschermingsmodus vanwege een voedingsprobleem (stroomspanning, waterdruk, enz.). | Als u het programma wilt annuleren, kunt u de Programmameuzeknop draaien om een ander programma te selecteren. Het vorige programma wordt geannuleerd. Zie de sectie "Het programma annuleren". Als het probleem aanhoudt, kunt u de service bellen. |
| E17 | Er is overtollig schuim aanwezig in de machine aan het einde van de cyclus. | <ul style="list-style-type: none"> • Bewaar wasmiddel op een afgesloten en droge plek. Bewaar deze niet in overmatige warme plekken. • Gebruik kleinere hoeveelheden wasmiddel voor poreus wasgoed zoals tule. • Gebruik een geschikte hoeveelheid wasmiddel voor de hoeveelheid wasgoed en de vlekken. • Gebruik uitsluitend de benodigde hoeveelheid wasmiddel. • Zorg ervoor dat u het wasmiddel in het correcte vakje plaatst. • Voer het Trommel reinigingsprogramma uit met een lege machine. Zie het "Trommel reiniging" programma Als uw machine geen Trommel reinigingsprogramma omvat, kunt u Katoen 90°C gebruiken. <ul style="list-style-type: none"> • Aan het einde van een kort programma zonder wasmiddel moet u de machine controleren. Als het probleem aanhoudt, kunt u de service bellen. |
| E18 | De centrifugeercyclus wordt niet gestart vanwege een onevenwicht in de machine. | Controleer het wasgoed in de machine. De hoeveelheid wasgoed is mogelijk onvoldoende. Probeer met meer wasgoed in de machine. Het wasgoed veroorzaakt mogelijk een onevenwicht; sorteert het wasgoed met de hand en verdeel het gelijkmatig in de machine. Probeer de centrifugeercyclus opnieuw. |
| E12 | Er is mogelijk water aanwezig in de machine. | Ontkoppel de machine. Er is mogelijk water aanwezig onder de machine. Reinig het water onder de machine. Steek de stekker opnieuw in het stopcontact. Probeer een korte cyclus. Als het probleem aanhoudt of als er water lekt uit één van de slangen, moet u de kleppen sluiten en de service bellen. |
| E27 | Controleer de waterafvoer van de machine. | Zie de sectie "De afvoerslang aansluiten op de afvoer". |
| E84 | De BLE-aansluiting kan niet tot stand worden gebracht. | Controleer de aansluiting en probeer het opnieuw. Zie de sectie "HomeWhiz- en afstandsbedieningsfunctie". Als het probleem aanhoudt, kunt u de service bellen. |