

# Lave-linge

## Manuel d'utilisation

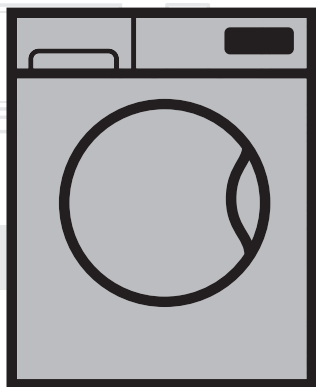

WTE 11744 XDOS

FR

Numéro de document= 2820526760\_FR/26-03-18,(14:04)

**beko**

# Chère cliente, cher client,

## Veuillez d'abord lire ce manuel d'utilisation!

Merci d'avoir choisi un produit Beko. Nous espérons que ce produit fabriqué à base de matériaux de qualité supérieure et issu de la technologie de pointe vous donnera des résultats optimaux.

Pour cette raison, nous vous conseillons de lire attentivement tout le manuel d'utilisation de votre produit et les documents supplémentaires avant de vous en servir, et de le conserver ensuite pour une utilisation ultérieure.

Si l'appareil venait à être remis à un autre utilisateur, pensez à lui remettre aussi le manuel d'utilisation.

Respectez tous les avertissements et les informations contenues dans le manuel d'utilisation.

Vous pouvez consulter le manuel d'utilisation sur le site [www.beko.com](http://www.beko.com).

## Explication des symboles

---



**DANGER !**

- Un danger avec un risque **très** élevé, qui s'il n'est pas évité, pourrait entraîner des décès ou des blessures graves.
- 



**AVERTISSEMENT !**

- Un danger avec un risque **moyen**, qui s'il n'est pas évité, pourrait entraîner des décès ou des blessures graves.
- 



**MISE EN GARDE !**

- Un danger avec un risque **faible**, qui s'il n'est pas évité, pourrait entraîner des blessures légères ou modérées.
- 



**REMARQUE**

Informations utiles ou conseils pratiques relatifs à l'utilisation.

---



Ce produit a été fabriqué conformément aux conditions écologiques les plus récentes.

---

# TABLE DES MATIÈRES

<b>1 Consignes de sécurité générale</b>	<b>5</b>
1.1 Sécurité des enfants .....	5
1.2 Sécurité de l'appareil .....	6
1.3 Sécurité électrique .....	6
1.4 Sécurité relative aux surfaces chaudes.....	7
1.5 Autres .....	7
<b>2. Instructions en matière de protection de l'environnement</b>	<b>8</b>
2.1 Conformité avec la Directive DEEE .....	8
2.2 Mise au rebut de l'ancienne machine .....	8
2.3 Informations relatives à l'emballage .....	8
2.4 À faire pour économiser de l'énergie .....	9
<b>3 Utilisation prévue</b>	<b>9</b>
<b>4. Votre appareil</b>	<b>10</b>
4.1 Vue d'ensemble .....	10
4.2 Contenu de l'emballage.....	11
4.3- Panneau de commande .....	12
4.4 Capture d'écran .....	13
<b>5. Caractéristiques techniques</b>	<b>14</b>
<b>6. Installation</b>	<b>15</b>
6.1 Emplacement d'installation approprié.....	15
6.2 Retrait des renforts de conditionnement.....	16
6.3 Retrait des boulons de sécurité de transport .....	16
6.4 Raccordement de l'arrivée d'eau .....	17
6.5 Raccordement du tuyau de vidange d'eau au conduit d'évacuation.....	18
6.6 Réglage des pieds .....	19
6.7 Branchement électrique .....	20
<b>7. Première utilisation</b>	<b>21</b>
7.1 Nettoyage du tambour .....	21
<b>8. Préparation au lavage</b>	<b>22</b>
8.1 Trier le linge .....	22
8.2 Préparation du linge pour le lavage.....	23
8.3 Chargement et retrait du linge .....	23
8.4 Utilisation de lessive et d'adoucissant.....	24
8.4.1 Tiroir à produits.....	24
8.4.2 Détergent, adoucissant et autres agents nettoyants .....	24
8.4.3 Dosage automatique .....	25
8.4.4 Sélection et annulation du dosage ou de l'utilisation du détergent en poudre.....	27
8.4.5 Lorsque l'appareil est à court de détergent et/ou d'adoucissant : .....	28
8.4.6 Ajout de détergent et d'adoucissant au compartiment inapproprié : .....	28
8.4.7 Choix du détergent .....	28

8.4.8 Dosage de la quantité de lessive .....	29
8.4.9 Utilisation des pastilles et de la lessive sous forme de capsule liquide .....	29
8.4.10 Utilisation de l'amidon.....	29
8.4.11 Utilisation de détartrant.....	29
8.4.12 Utilisation des produits à blanchir.....	29
<b>9. Programmes et Fonctions optionnelles</b> .....	<b>30</b>
9.1 Sélection de programmes .....	30
9.2 Programmes .....	31
9.3 Tableau des programmes .....	37
9.4 Sélection des fonctions optionnelles.....	39
9.4.1 Fonctions optionnelles.....	39
9.4.2 « Sélectionnez Fonctions/Programmes en appuyant sur les boutons de fonction pendant 3 secondes » .....	40
<b>10. Réglage du programme</b> .....	<b>43</b>
10.1 Sélection de températures .....	43
10.2 Sélection de la vitesse d'essorage .....	43
10.3 Lavage Rapide Setting (Fast+) .....	44
10.4 Lancement du programme .....	45
10.5 Phases du programme .....	45
10.6 Fin du programme .....	46
<b>11. Options du programme</b> .....	<b>47</b>
11.1 Réglage de l'heure de fin .....	47
11.1.1 Annulation du réglage de l'heure de fin.....	48
11.2 Basculer la machine en mode Veille et ajouter le linge .....	48
11.3 Annulation du programme.....	49
<b>12. Caractéristiques supplémentaires</b> .....	<b>50</b>
12.1 Activation et désactivation de l'alarme sonore.....	50
12.2 Verrouillage de la porte de chargement.....	50
12.2.1 Ouverture de la porte de chargement en cas de panne électrique : .....	51
<b>13. Entretien et nettoyage</b> .....	<b>52</b>
13.1 Nettoyage du tiroir à produits.....	52
13.1.1 Quand nettoyer .....	52
13.1.2. Nettoyage :.....	53
13.2 Nettoyage de la porte de chargement.....	54
13.3 Nettoyage de la carrosserie et du bandeau de commande .....	54
13.4 Nettoyez les filtres d'arrivée d'eau .....	55
13.5 Nettoyage du filtre de la pompe.....	55
13.5.1 Nettoyage des filtres sales .....	56
<b>14. Dépannage</b> .....	<b>57</b>

# 1 Consignes de sécurité générale

---

## 1.1 Sécurité des enfants



**AVERTISSEMENT!**

- Tenez à l'écart les enfants de moins de **3** ans, à moins qu'ils ne soient surveillés en permanence.
- Ce produit peut être utilisé par les enfants de **8** ans et plus, par les personnes dont les capacités physiques, sensorielles et mentales sont réduites ainsi que par les personnes étrangères à ce type d'appareil, à condition d'être sous la surveillance ou d'avoir reçu la formation auprès d'une personne responsable leur permettant d'utiliser l'appareil en toute sécurité et d'éviter les risques y afférents.
- Les enfants de moins de 8 ans doivent être empêchés d'accéder et de bricoler avec le produit.
- Le nettoyage et l'entretien de l'appareil ne doit jamais être effectué par un enfant sans la surveillance d'une personne responsable.
- Les appareils électriques sont dangereux pour les enfants.
- Utilisez la fonction Sécurité enfant pour empêcher les enfants de jouer avec l'appareil.
- N'oubliez pas de fermer la porte de chargement lorsque vous quittez la pièce dans laquelle l'appareil est situé.
- Les matériaux d'emballage sont dangereux pour les enfants.

## 1.2 Sécurité de l'appareil



**AVERTISSEMENT!**

- Débranchez l'appareil lorsqu'il n'est pas en cours d'utilisation.
- Faites toujours appel au service agréé pour toute procédure d'installation et de réparation.
- Ne pas ouvrir la porte de chargement verrouillée en forçant. La porte s'ouvre immédiatement à la fin du cycle de lavage. Si la porte ne s'ouvre pas, appliquez la solution proposée pour la panne « Impossible d'ouvrir la porte de chargement » dans la section Dépannage. Si vous forcez la porte de chargement, vous pourriez endommager la porte et le mécanisme de verrouillage.
- Ne jamais ouvrir la porte ou ouvrir le filtre alors qu'il y a encore de l'eau dans le tambour. Dans le cas contraire, vous vous exposez à un risque d'inondation et de brûlure par l'eau chaude.
- Les tuyaux d'alimentation en eau et de vidange doivent être solidement fixés et rester en bon état.

## 1.3 Sécurité électrique



**DANGER!**

- Ne faites pas fonctionner les appareils défectueux avant qu'ils ne soient réparés par un agent de service agréé.
- N'essayez pas de toucher les parties intérieures de la machine en dehors de celles indiquées dans les instructions d'entretien.
- Ne lavez jamais l'appareil en versant de l'eau dessus!

- Ne touchez jamais la fiche du câble d'alimentation avec des mains mouillées !

## **1.4 Sécurité relative aux surfaces chaudes**



**AVERTISSEMENT !**

- Pendant le lavage du linge à des températures élevées, la porte de chargement vitrée devient chaude. Pour cela précisément, ne laissez pas les enfants toucher la vitre pendant le lavage.



## **1.5 Autres**



- N'utilisez pas les produits combustibles, inflammables et d'autres substances chimiques similaires pour nettoyer l'appareil ou pour d'autres besoins.
- Ne marchez pas ou ne vous appuyez pas sur la machine.
- Ne déposez pas des objets lourds sur la machine.
- Si vous placez un sèche-linge à côté du Lave-linge, fixez-le avec l'appareil de connexion approprié que vous pouvez obtenir auprès de l'agent de service agréé.
- Débranchez l'appareil, fermez le robinet et contactez votre agent de service agréé sans toucher la machine si elle a été endommagée.
- Éloignez vos animaux domestiques du lave-linge.

## 2. Instructions en matière de protection de l'environnement

---

### 2.1 Conformité avec la Directive DEEE

Cette machine ne contient pas les substances nocives et interdites décrites dans la « Directive sur la restriction de l'utilisation de certaines substances dangereuses dans les équipements électriques et électroniques », publiée par T.R. Ministère de l'Environnement et de l'Urbanisation. Conforme à la Directive DEEE.

### 2.2 Mise au rebut de l'ancienne machine



Cette machine a été fabriquée avec des pièces et des matériaux de haute qualité qui peuvent être réutilisés et recyclés. Ne jetez donc pas ces matériaux avec les ordures ménagères habituelles à la fin de leur durée de service.

Transportez-les vers un point de collecte en vue du recyclage des appareils électriques et électroniques. Veuillez contacter les autorités locales pour connaître le point de collecte le plus proche. Contribuez à la protection de l'environnement et des ressources naturelles en recyclant les produits usés. Pour la sécurité des enfants, coupez le câble d'alimentation et rendez le mécanisme de verrouillage de la porte de chargement inopérant de sorte qu'il soit inutilisable avant d'effectuer la mise au rebut de la machine. Conformité avec la Directive RoHS :

Le produit que vous avez acheté est conforme à la Directive RoHS de l'UE (2011/65/UE). Il ne contient pas de substances nocives et interdites décrites dans la directive.

### 2.3 Informations relatives à l'emballage

Les matériaux d'emballage de votre machine sont fabriqués à partir de matériaux recyclables, conformément à notre réglementation nationale sur la protection de l'environnement. Ne jetez pas les matériaux d'emballage avec les ordures ménagères habituelles ou autres déchets. Transportez-les plutôt vers les points de collecte de matériaux d'emballage désignés par les autorités locales.



## 2.4 À faire pour économiser de l'énergie



**MISE EN  
GARDE !**

- Conforme aux informations dans la section Tableau des programmes et de consommation.
  - Si le lave-linge est surchargé, ses performances de lavage vont baisser.
  - En outre, des bruits et des vibrations peuvent survenir.

Les informations suivantes vous aideront à utiliser l'appareil d'une manière écologique et énergétiquement efficace.

- a) Utilisez le produit en tenant compte de la capacité la plus élevée autorisée par le programme que vous avez sélectionné, mais évitez de surcharger la machine. Voir « Tableau des programmes et de consommation »
- b) Veuillez suivre les informations contenues dans le « Tableau des programmes et de consommation ».
- c) Lavez le linge peu sale à basse température.
- d) Sélectionnez des programmes plus rapides pour de petites quantités de linge ou pour du linge peu sale.
- e) N'utilisez pas le pré-lavage et des températures élevées pour le linge qui n'est pas très sale.
- f) Si vous prévoyez de sécher votre linge dans un sèche-linge, sélectionnez la vitesse d'essorage recommandée la plus élevée pendant le processus de lavage.
- g) N'utilisez pas plus de lessive que la quantité recommandée sur l'emballage de la lessive.

## 3 Utilisation prévue

- a) Cet appareil a été conçu pour un usage domestique.
- b) Par conséquent, il n'est pas approprié pour un usage commercial et doit respecter l'utilisation prévue.
- c) Adapté pour les textiles lavables en machine.
- d) Le fabricant décline toute responsabilité face à un éventuel problème survenu à cause de l'utilisation ou du transport incorrect(e) de l'appareil.
- e) Les pièces détachées d'origine sont disponibles pendant 10 ans, à compter de la date d'achat du produit.
- f) En dehors des couettes, évitez de laver du linge du type tapis, moquettes, etc. dans votre machine. Si vous le faites, vous courez le risque d'endommager le lave-linge de façon permanente.

## 4. Votre appareil

---

### 4.1 Vue d'ensemble

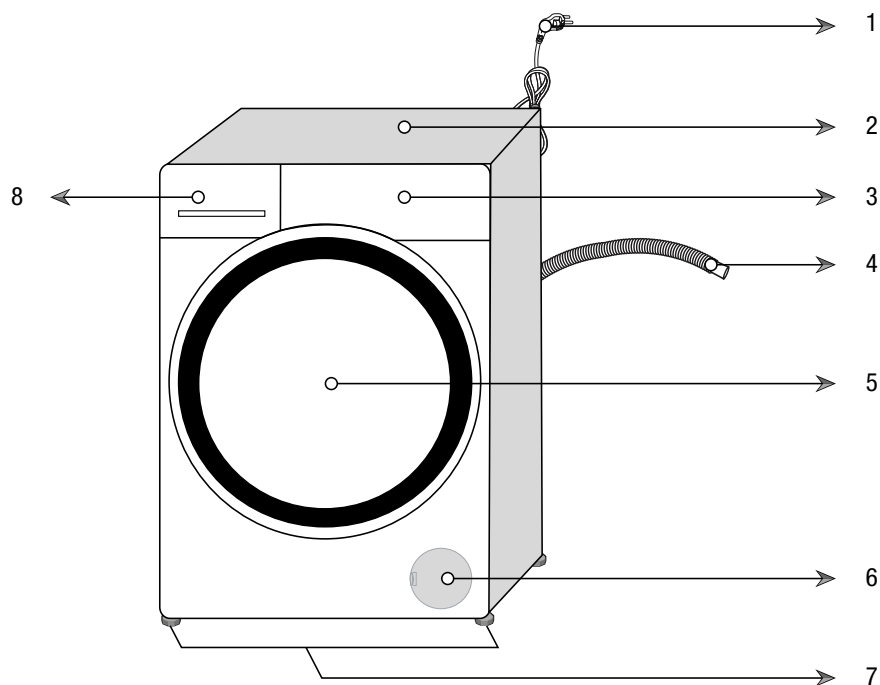

- 1- Câble d'alimentation
- 2- Plateau supérieur
- 3- Panneau de commande
- 4- Tuyau de vidange d'eau
- 5- Porte de chargement
- 6- Bouchon du filtre
- 7- Pieds réglables
- 8- Tiroir à produits

## 4.2 Contenu de l'emballage



Câble d'alimentation



Tuyau de vidange d'eau

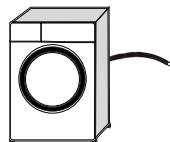

Boulons de sécurité de transport

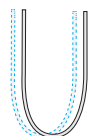

Tuyau d'arrivée d'eau du réseau

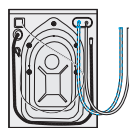

Manuel d'utilisation



Jeu de connecteurs en plastique



### REMARQUE

- Les schémas présentés dans ce manuel sont indicatifs et peuvent ne pas correspondre exactement à votre produit.

## 4.3- Panneau de commande

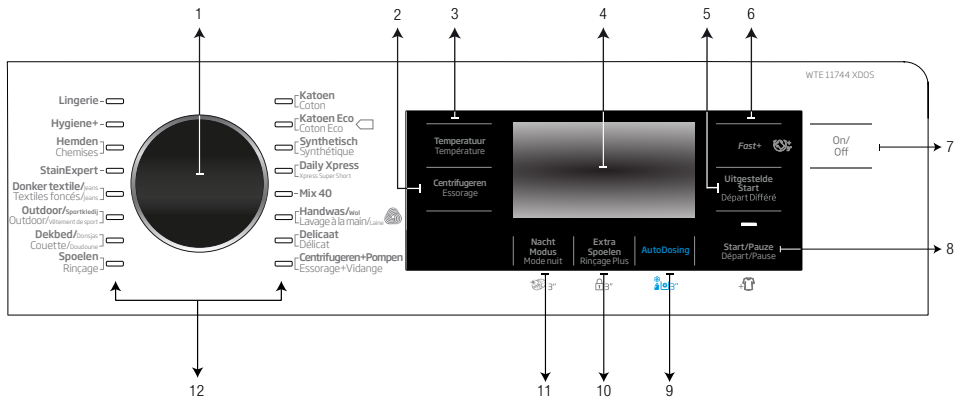

- 1 - Bouton de sélection de programme
- 2 - Bouton de réglage du niveau d'essorage
- 3 - Bouton de réglage du niveau de température
- 4 - Affichage
- 5 - Bouton de Réglage de l'heure de fin
- 6 - Bouton réglage de lavage rapide
- 7 - Bouton Marche/Arrêt
- 8 - Bouton Marche/Pause
- 9 - Bouton de fonction optionnelle 3
- 10 - Bouton de fonction optionnelle 2
- 11 - Bouton de fonction optionnelle 1
- 12 - Voyants de sélection de programmes

## 4.4 Capture d'écran

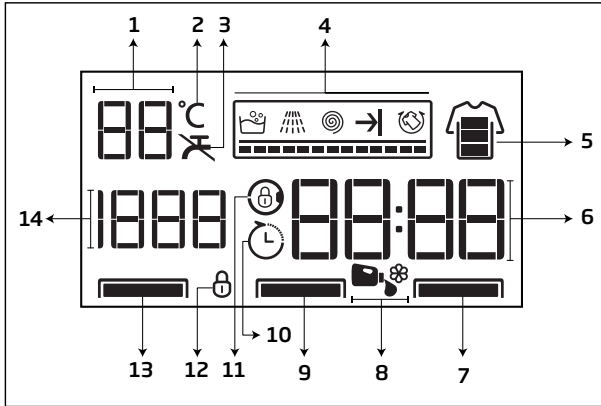

- 1 - Indicateur de température
- 2 - Symbole de température
- 3 - Symbole d'absence d'eau
- 4 - Indicateur de déroulement du programme
- 5 - Indicateur de lavage rapide
- 6 - Informations sur la durée
- 7 - Voyant des fonctions optionnelles 1
- 8 - Symboles de dosage
- 9 - Voyant des fonctions optionnelles 2
- 10 - Symbole de départ différé activé
- 11 - Symbole de porte verrouillée activé
- 12 - Symbole Sécurité enfant activée
- 13 - Voyant des fonctions optionnelles 3
- 14 - Indicateur Sélection de la vitesse d'essorage

# 5. Caractéristiques techniques

## Conforme à la réglementation de la commission déléguée (EU) N° 1061/2010

Nom du fournisseur ou marque déposée	Beko
Nom du modèle	WTE 11744 XDOS
Masse maximale de linge sec (kg)	11
Classe d'efficacité énergétique / Échelle de A+++ (Efficacité la plus élevée) à D (Efficacité la plus faible)	A+++
Consommation énergétique annuelle (kWh) <sup>(1)</sup>	207
Consommation énergétique du programme coton 60°C standard à charge pleine (kWh)	1,070
Consommation énergétique du programme coton 60°C standard à demi charge (kWh)	0,810
Consommation énergétique du programme coton 40°C standard à demi charge (kWh)	0,810
Consommation électrique en mode arrêt (W)	0,500
Consommation électrique en mode laissé sur marche (W)	0,700
Consommation annuelle en eau (l) <sup>(2)</sup>	12319
Classe Classe d'efficacité énergétique / Échelle de A (Efficacité la plus élevée) à G (Efficacité la plus faible)	B
Vitesse d'essorage maximale (tr/min)	1400
Humidité résiduelle (%)	53
Programme coton standard <sup>(3)</sup>	Coton Eco 60°C et 40°C
Durée du programme coton 60°C standard à charge pleine (min)	250
Durée du programme coton 60°C standard à charge partielle (min)	215
Durée du programme coton 40°C standard à charge partielle (min)	215
Durée du mode 'sous tension' (min)	N/A
Emissions acoustique dans l'air db (A) re 1 pW	54/76
Intégrable	Non
Charge maximale de linge sec (kg)	11
Hauteur (cm)	84
Largeur (cm)	60
Profondeur (cm)	67
Poids net (±4 kg.)	79
Simple arrivée d'eau / Double arrivée d'eau	• / -
• Disponible	
Consommation électrique (V/Hz)	230 V / 50Hz
Courant total (A)	10
Puissance totale (W)	2200
Code du modèle principal	9815

<sup>(1)</sup> Consommation énergétique basée sur 220 cycles de lavage standard pour les programmes coton à 60°C et 40°C à charges pleine et partielle, et la consommation des modes de consommation réduite. La consommation énergétique réelle dépend de l'utilisation de l'appareil.

<sup>(2)</sup> Consommation en eau basée sur 220 cycles de lavage standard pour les programmes coton à 60°C et 40°C à charges pleine et partielle. La consommation en eau réelle dépend de l'utilisation de l'appareil.

<sup>(3)</sup> Le "Programme coton 60°C standard" et le "Programme coton 40°C standard" sont les programmes de lavage standard auxquels se réfèrent les informations sur l'étiquette et la fiche et ces programmes sont adaptés pour nettoyer du linge en coton normalement sale et ils sont les programmes les plus efficaces en termes de consommation en énergie et en eau combinée. La température réelle de l'eau peut différer de la température déclarée.

Afin d'améliorer la qualité du produit, les caractéristiques techniques de cet appareil peuvent être modifiées sans préavis.

## 6. Installation

### 6.1 Emplacement d'installation approprié



#### AVERTISSEMENT !

- Des produits endommagés peuvent présenter des risques pour votre sécurité.
  - Avant de procéder à l'installation, vérifiez si le produit présente des défauts.
  - Si vous en identifiez un, ne procédez pas à l'installation.



#### MISE EN GARDE !

- Ne déposez pas la machine sur un sol ne présentant pas la capacité de portage suffisante.
  - Autrement, la machine et le sol pourrait subir des dommages.
  - La charge totale du lave-linge et du sèche-linge - à pleine charge - lorsqu'ils sont placés l'un au-dessus de l'autre atteint environ 180 kg.
- N'installez pas la machine dans les endroits avec risque de congélation.
  - Autrement, votre produit pourrait subir des dommages et votre maison sera exposée à un risque d'inondation.



#### REMARQUE

- La préparation de l'emplacement ainsi que des installations liées à l'électricité, au robinet d'eau et aux eaux usées sur le site de l'installation relèvent de la responsabilité du client. Consultez l'agent de service agréé le plus proche pour l'installation de votre produit à la fin de ces préparations.
- Vérifiez que les tuyaux d'arrivée d'eau et de vidange, ainsi que le câble d'alimentation, ne sont pas pliés, pincés, ou écrasés lorsque vous poussez l'appareil à sa place, après les procédures d'installation ou de nettoyage.
- La responsabilité du fabricant ne saurait être engagée en cas de dommages occasionnés lors des réparations effectuées par des personnes non agréées.

- a) Posez le produit sur une surface rigide, plane et nivelée.
- b) N'installez jamais la machine sur un sol couvert de moquette.
- c) Ne posez pas la machine sur les meubles, gardez une distance entre eux.
- d) Ne posez pas le produit sur une plate-forme.

## 6.2 Retrait des renforts de conditionnement



**MISE EN  
GARDE !**

- Demandez l'aide de quelqu'un pour cette procédure.
  - Risque de blessure.



Pour retirer des renforts de conditionnement ;

- a) Inclinez la machine vers l'arrière.
- b) Retirez le renfort de conditionnement en tirant sur le ruban.

## 6.3 Retrait des boulons de sécurité de transport



**MISE EN  
GARDE !**

- Retirez les boulons de sécurité de transport avant de mettre la machine en marche !
  - Sinon, la machine sera endommagée.

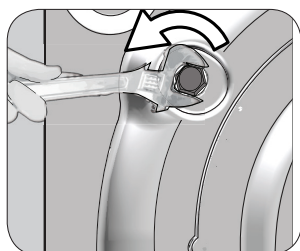

- a) Dévissez tous les boulons de sécurité de transport à l'aide d'une clé appropriée jusqu'à ce qu'ils tournent librement.



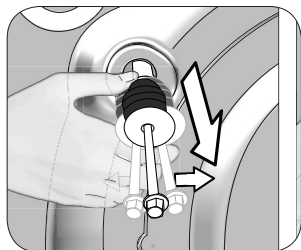

b) Enlevez les vis de sécurité en les tournant doucement.

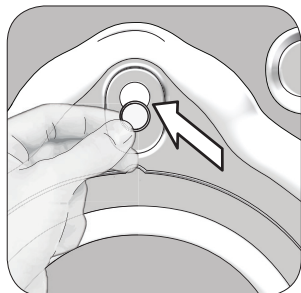

c) Après le retrait des boulons, fermez les trous avec des bouchons fournis dans le sachet contenant le manuel d'utilisation.



#### REMARQUE

- Conservez soigneusement les boulons de sécurité afin de les réutiliser au cas où vous auriez besoin de transporter la machine ultérieurement.
- Avant de déplacer la machine, installez les boulons de sécurité de transport dans l'ordre inverse de la procédure de démontage.

## 6.4 Raccordement de l'arrivée d'eau



#### MISE EN GARDE !

- La pression d'eau requise à l'arrivée pour faire fonctionner la machine, doit être comprise entre 1 et 10 bars (0,1 – 1 MPa). (Il est nécessaire de disposer de 10 – 80 litres d'eau provenant du robinet grand ouvert en une minute.)
  - Fixez un réducteur de pression si la pression de l'eau est supérieure.
- N'utilisez pas de vieux tuyaux d'arrivée d'eau sur votre produit neuf.
  - Ils pourraient tacher votre linge.
- Ne connectez pas l'arrivée d'eau froide de la machine à la sortie d'eau chaude.
  - Dans ce cas le linge sera endommagé ou l'appareil passera en mode Protection et ne fonctionnera pas.

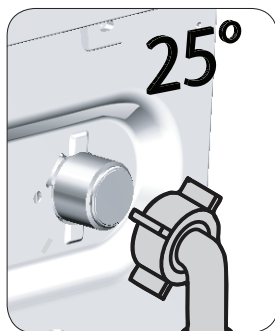

a) Connectez l'extrémité tendue du tuyau d'arrivée du réseau fourni avec la machine au robinet d'eau froide et l'extrémité tordue à l'arrivée d'eau située à l'arrière de la machine tel qu'indiqué dans le schéma.

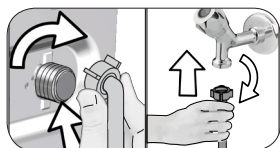

- b) Serrez tous les écrous des tuyaux à la main. N'utilisez jamais un outil pour serrer ces écrous.
- c) Ouvrez complètement les robinets après avoir raccordé les tuyaux pour vérifier s'il n'y a pas de fuite d'eau par les points de raccordement. Si vous constatez des fuites, fermez le robinet et retirez l'écrou. Resserrez l'écrou soigneusement après avoir vérifié le joint. Ouvrez le robinet et répétez les vérifications.
- d) Maintenez les robinets fermés lorsque la machine n'est pas utilisée.

## 6.5 Raccordement du tuyau de vidange d'eau au conduit d'évacuation



**MISE EN  
GARDE !**

- Fixez l'extrémité du tuyau de vidange directement à la conduite d'évacuation d'eau, aux toilettes ou à la baignoire.
- N'entrez pas en contact avec l'eau évacuée. Vous risquerez de vous brûler puisque l'eau peut chauffer.
- Fixez complètement l'extrémité du tuyau de vidange d'eau pour empêcher les risques de dislocation.

- a) Raccordez le tuyau de vidange d'eau à une hauteur minimale de 40 cm et à une hauteur maximale de 100 cm.
- b) La machine peut cesser de fonctionner si le tuyau de vidange d'eau est au ras du sol ou presque (sous 40 cm) puisqu'elle peut prendre de l'eau en permanence.
- c) La machine peut cesser de fonctionner si le tuyau de vidange d'eau est placé au-dessus de 100 cm puisqu'il ne peut pas évacuer l'eau et l'eau reste à l'intérieur de la machine.
- C'est pourquoi les hauteurs décrites dans le schéma doivent être respectées.

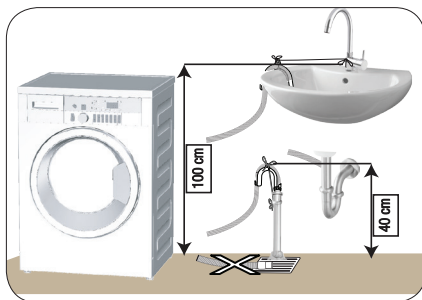

- d) Pour éviter que l'eau usée ne rentre à nouveau dans la machine et pour assurer un drainage facile, évitez de plonger l'extrémité du tuyau dans l'eau usée ou de l'insérer dans la conduite d'évacuation à plus de 15 cm. Si le tuyau est trop long, coupez-le.
- e) L'extrémité du tuyau ne doit être ni coudée, ni piétinée, ni pliée entre la canalisation et la machine.
- f) Si la longueur du tuyau est très courte, vous pouvez y ajouter un tuyau d'extension d'origine. La longueur totale du tuyau ne peut pas être supérieure à 3,2 m. Sinon, la machine peut cesser de fonctionner puisqu'elle va prendre de l'eau en permanence.

## 6.6 Réglage des pieds



**MISE EN GARDE !**

- Réglez les pieds de telle sorte que la machine soit équilibrée sur l'emplacement dans lequel elle sera utilisée.
  - Équilibrez la machine en réglant les pieds.
  - Vérifiez la présence d'un jeu en appuyant sur la machine par les bords supérieurs en diagonale.
  - Autrement, la machine pourrait se déplacer et entraîner des écrasements ou des vibrations.
- N'utilisez aucun outil pour dévisser les contre-écrous. Autrement, ils pourraient subir des dommages.
  - a) Dévissez manuellement les contre-écrous sur les pieds.
  - b) Réglez les pieds jusqu'à ce que la machine soit à niveau et équilibrée.
  - c) Serrez à nouveau tous les contre-écrous à la main.

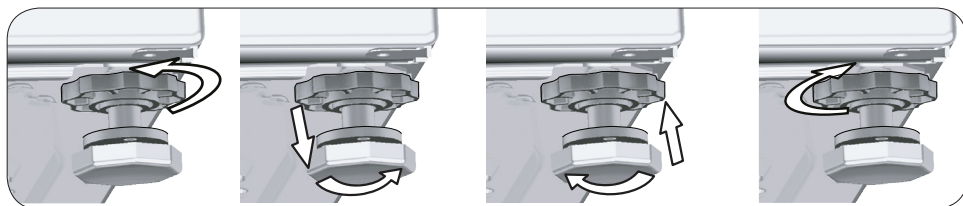

## 6.7 Branchement électrique



**DANGER!**

- Les câbles d'alimentation abîmés doivent être remplacés par le Service agréé.

a) Branchez la machine à une prise équipée d'une mise à la terre et protégée par un fusible de 16 A.



**REMARQUE**

- Notre entreprise ne pourra être tenue responsable des dommages liés à une utilisation de l'appareil sans prise de terre en conformité avec la réglementation locale.
- Si la valeur de courant du fusible ou du disjoncteur de votre domicile est inférieure à 16 ampères, demandez à un électricien qualifié d'installer un fusible de 16 ampères.
- Ne réalisez pas de branchements en utilisant des rallonges ou des multiprises.

- b) Le branchement doit être conforme à la réglementation en vigueur dans votre pays.
- c) Le câblage du circuit de sortie électrique doit pouvoir répondre aux exigences de l'appareil. Il est recommandé d'utiliser un disjoncteur-détecteur de fuites à la terre (DDFT).
- d) La prise du câble d'alimentation doit être accessible facilement après l'installation.
- e) La tension indiquée dans la section « (5.) Spécifications techniques » doit être égale à celle de votre réseau électrique.

# 7. Première utilisation

## 7.1 Nettoyage du tambour



### REMARQUE

- Appliquez cette procédure sans placer de vêtement dans la machine.

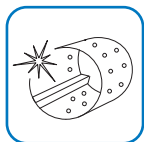

- a) Utilisez le programme Nettoyage du tambour.
- b) Réglez la température de l'agent nettoyant spécial du tambour au niveau recommandé. Vous pouvez vous procurer cet agent auprès de nos services agréés.
- c) Avant d'activer le programme, mettez 1 sachet de produit nettoyant spécial pour tambour (si l'agent spécial n'est pas fourni, mettez 1 cuillère à café (100 g max.) de poudre anticalcaire) dans le compartiment de lavage principal. Si le produit anticalcaire est sous forme de tablette, mettez une seule tablette dans le compartiment de lavage principal.
- d) Lancement du programme.
- e) Après avoir désactivé le programme, séchez l'intérieur du soufflet à l'aide d'un morceau de tissu propre.



























### REMARQUE

- Reprenez le processus de nettoyage du tambour tous les 2 mois.

# 8. Préparation au lavage

## 8.1 Trier le linge

- a) Triez le linge par type de textile, couleur, degré de saleté et température d'eau autorisée.
- a) Suivez les instructions figurant sur les étiquettes de vos vêtements.
- a) Ne lavez pas les couleurs et le blanc ensemble. Le linge en coton neuf et de couleur foncée peut déteindre fortement.

SYMBOLES DE LAVAGE DU LINGE											
 <b>LAVAGE</b>	Symboles de lavage du linge										
	Températures d'eau	Maximum	95°C	70°C	60°C	50°C	40°C	30°C			
	Symbole(s)	••••	••••	••••	••••	••	•				
 <b>SECHAGE</b>	Symboles de séchage										
	Paramètres de séchage	Toutes températures	Température moyenne	Basse température	Sans chauffer	Séchage sur un fil	Séchage à plat	Séchage sur un fil	Séchage sur un fil à l'ombre	Lavable à sec	
 <b>REPASSAGE</b>	Repassage -										
	Sec ou Vapeur	Repassage à température élevée	Repassage à température moyenne	Repassage à température faible	Ne pas repasser			Repassage sans vapeur			
	Température maximale	200°C	150°C	110°C							
 <b>EAU DE JAVEL</b>	Tous types d'eau de Javel										
		L'eau de Javel (hypochlorite de sodium) peut être utilisée	Eau de javel interdite	Seuls les agents de blanchissage sans chlore sont autorisés							

## **8.2 Préparation du linge pour le lavage**

- a) Retirez les pièces métalliques telles que fil support, boucles de ceinture ou boutons métalliques ou lavez vos vêtements en les mettant dans un sac à lessive ou une taie d'oreiller.
- b) Videz les poches de tous les corps étrangers comme les pièces, les stylos à bille et les trombones. Retournez-les et brossez.
- c) Mettez les vêtements de petite taille tels que des chaussettes pour enfants et des bas en nylon dans un sac à lessive ou une taie d'oreiller.
- d) Fermez les fermetures à glissière et les boutons.
- e) Lavez le linge avec mention Lavable à la main ou d'autres étiquettes uniquement avec un programme adapté.
- f) Les taches difficiles doivent être traitées correctement avant tout lavage.
- g) Lavez les pantalons et le linge délicat à l'envers.
- h) Les linges intensément tachetés par des saletés comme de la farine, de la poussière de chaux, de la poudre de lait, etc. doivent être secoués avant d'être introduits dans la machine.

## **8.3 Chargement et retrait du linge**

- a) Ouvrez la porte de chargement.
- b) Évitez d'empiler une grande quantité de vêtements dans la machine.
- c) Poussez la porte de chargement pour la fermer jusqu'à entendre un son de verrouillage.
- d) Veillez à ce qu'aucun article ne soit coincé dans la porte. La porte de chargement sera verrouillée après le lancement du programme.
- e) La porte s'ouvre immédiatement à la fin du programme de lavage. Vous pouvez à présent ouvrir la porte de chargement. Si la porte ne s'ouvre pas, appliquez la solution proposée pour la panne « Impossible d'ouvrir la porte de chargement » dans la section Dépannage.

## 8.4 Utilisation de lessive et d'adoucissant

### 8.4.1 Tiroir à produits

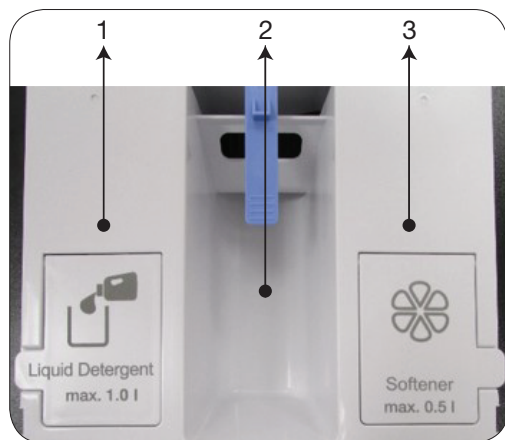

Le tiroir à produits comprend trois compartiments:

- (1) Compartiment de détergent liquide
- (2) Compartiment de détergent en poudre
- (3) Compartiment pour l'adoucissant liquide

### 8.4.2 Détergent, adoucissant et autres agents nettoyants



#### REMARQUE

- Avant d'utiliser de la lessive, de l'adoucissant, de l'amidon, du colorant, de la javel ou du détartrant, lisez attentivement les instructions du fabricant portées sur l'emballage de la lessive et respectez les recommandations de dosage. Utilisez un gobelet gradué, si disponible.
- Dans les programmes où l'utilisation du système de dosage du détergent est autorisée, le symbole de détergent clignote.



#### MISE EN GARDE !

- Évitez d'utiliser des lessives en liquide ou des produits de nettoyage autres que les adoucissants pour linge. Ces produits vous aideront à assouplir votre linge.
- N'utilisez pas des agents de lavage comme les détergents gélatineux et visqueux dans les bacs à produits ou les compartiments de dosage.
- L'utilisation de savon en poudre n'est pas recommandée.
- N'utiliser que des détergents fabriqués spécialement pour les lave-linge.



- a) Ajoutez la lessive et l'adoucissant avant de mettre le programme de lavage en marche.
- b) Vous pouvez placer ces éléments directement dans le linge contenu dans votre machine.
- c) Votre appareil n'est équipé ni de compartiment de pré-lavage ni d'option de pré-lavage.



**MISE EN  
GARDE !**

- N'ouvrez jamais le tiroir à produits pendant que le programme de lavage est en cours d'exécution.

## 8.4.3 Dosage automatique

### Installation initiale

- a) Allumez la machine en appuyant sur le bouton Marche/Arrêt.
- b) Dans les programmes où l'utilisation du système de dosage du détergent est autorisée, le symbole de détergent (☑️⚙️) clignote.
- c) Si le détergent liquide et les compartiments destinés à l'assouplissant sont vides ou les agents résiduels contenus dans ces compartiments sont inférieurs aux limites, dans les programmes où l'utilisation du système de dosage du détergent est autorisée, le symbole de détergent correspondant clignote.

### Ajout de détergents liquides et d'adoucissants



- a) Vous pouvez retirer le tiroir à produits en le tirant vers vous vigoureusement.

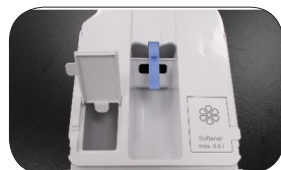

- b) Ouvrez le couvercle du compartiment concerné pour y introduire le détergent liquide (gauche) et l'adoucissant (droit).



- c) Ne dépassez jamais le repère de niveau « max » dans le compartiment destiné à l'adoucissant.
- d) Fermez le couvercle.
- e) Fermez lentement le tiroir à produits.
- f) Une fois le tiroir à produits fermé, le symbole détergent (☼) émet une lumière constante.
- g) Indique que les composants sont remplis et que le tiroir est fermé.
- h) Pour le linge coloré et le linge blanc, il est recommandé de remplir le détergent liquide couramment utilisé dans le compartiment.
- i) Bien que les compartiments de détergent soient remplis, si le symbole de détergent continue de clignoter, alors le tiroir à produits n'est pas complètement fermé. Assurez-vous que le tiroir est bien en place en poussant sur celui-ci.



**MISE EN  
GARDE !**

- Une fois que vous avez mis le détergent et/ou l'adoucissant dans le tiroir à produits :
  - a- Ne tirez pas la machine,
  - b- Ne changez pas son emplacement,
  - c- N'inclinez pas la machine sur le côté ou vers l'arrière.
- Pour effectuer ces opérations, retirez d'abord le tiroir de la machine.
- Si vous souhaitez lancer le programme avec le tiroir à produit vide, n'oubliez pas que vous devez arrêter le système de dosage du détergent et lavez le linge avec du détergent en poudre.
- Le réservoir de lessive liquide ne doit être rempli qu'avec du détergent liquide, et le réservoir de dosage d'adoucissant uniquement avec l'adoucissant. Si vous remplissez ces compartiments avec n'importe quel type de liquide ou de poudre chimiques différents de ceux susmentionnés, ils pourraient endommager votre linge ou votre lave-linge.

## 8.4.4 Sélection et annulation du dosage ou de l'utilisation du détergent en poudre

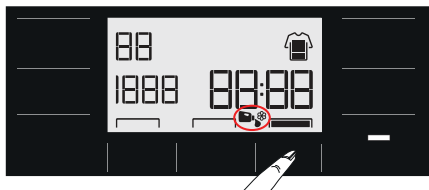

- a) Pour certains programmes de la machine, le détergent liquide ne peut pas être sélectionné. Dans de tels cas, utilisez du détergent en poudre. Voir la description du programme pour la charge maximale.
- b) Après avoir sélectionné la température, la vitesse d'essorage, la fonction optionnelle et le niveau de salissure, démarrez le programme à l'aide du bouton Départ/Pause.
- c) La machine déterminera la quantité de détergent requise en fonction des sélections effectuées. Pendant l'opération de lavage, l'admission de détergent n'est pas visible ; celui-ci est absorbé directement avec l'eau.
- d) S'il est demandé d'utiliser du détergent en poudre dans les programmes où le système de dosage du détergent est actif, la quantité requise de détergent en poudre doit être ajoutée au compartiment à détergent. Si vous voulez utiliser le compartiment de détergent qui se trouve au milieu, vous devez annuler votre sélection de détergent liquide.
- e) Appuyez sur le bouton Marche/Pause pour lancer le programme. Lorsque la machine commence à prendre de l'eau, le détergent est également absorbé.
- f) Si vous souhaitez utiliser un détergent liquide dont les caractéristiques sont différentes de celles du détergent dans le compartiment de détergent liquide pour une fois, vous devez ajouter le détergent liquide différent dans le compartiment de détergent en poudre médian et annuler votre sélection de détergent liquide.
- g) L'adoucissant sera absorbé par le système de dosage des détergents.

### **En fonction de la phase au cours de laquelle le programme a été annulé, vous pouvez avoir besoin d'ajouter le détergent et l'adoucissant pour le programme que vous avez sélectionné à nouveau.**

- a) Dans les programmes où l'utilisation du système de dosage du détergent est autorisée, le symbole de détergent clignote.
- b) Lorsque le symbole de l'adoucissant est activé, cela signifie que son dosage l'est également.
- c) Si le symbole du détergent liquide est éteint, cela signifie que vous pouvez laver le linge avec un détergent en poudre.

b) Lorsque le symbole de l'adoucissant est activé, cela signifie que son dosage l'est également



Le premier emplacement sur l'affichage : indique que le détergent liquide est actif, l'adoucissant est activé.



Si les symboles de détergent liquide et d'adoucissant sont actifs sur l'affichage, le détergent liquide s'active et l'adoucissant se désactive une fois que vous appuyez sur la touche Dosage automatique pour la première fois.



Lorsque vous appuyez sur la touche Dosage automatique pour la deuxième fois, le détergent en poudre et l'adoucissant s'activent.



Lorsque vous appuyez sur la touche Dosage automatique pour la troisième fois, le détergent en poudre s'active et l'adoucissant se désactive. Enfin, lorsque vous y appuyez pour la quatrième fois, il retourne à la position initiale.

### **8.4.5 Lorsque l'appareil est à court de détergent et/ou d'adoucissant :**

a) Lorsqu'il n'y a plus de détergent dans le tiroir à produits, le symbole de détergent clignote sur l'écran, et la mention « Erreur de dosage de détergent » s'affiche. Lorsque ce symbole clignote, vous devez ajouter du détergent ou l'adoucissant dans le compartiment de dosage. Dès que le symbole clignote, l'appareil peut prendre une dose de 2 à 3 cycles.

### **8.4.6 Ajout de détergent et d'adoucissant au compartiment inapproprié :**

a) Si vous ajoutez le détergent et l'adoucissant dans des compartiments inappropriés, reportez-vous à la section 13.1 « Nettoyage du tiroir à produits ».

### **8.4.7 Choix du détergent**



#### **REMARQUE**

• Le type de lessive à utiliser est fonction du type et de la couleur du tissu.

- Utilisez des lessives différentes pour le linge coloré et le linge blanc.
- Pour vos vêtements délicats, utilisez uniquement les lessives spéciales (lessive liquide, shampoing à laine, etc.).
- Pour le lavage du linge et de la couette de couleur foncée, il est recommandé d'utiliser une lessive liquide.
- Lavez les lainages avec une lessive spéciale adaptée.

### **8.4.8 Dosage de la quantité de lessive**

- a) Le dosage du produit à utiliser dépend de la quantité du linge, du degré de saleté et de la dureté de l'eau.
- b) N'utilisez pas des dosages dépassant les quantités recommandées sur l'emballage de la lessive afin d'éviter les problèmes liés à un excès de mousse, à un mauvais rinçage.
- c) Utilisez des doses de lessive plus petites que celles recommandées pour de petites quantités de linge ou pour du linge peu sale.

### **8.4.9 Utilisation des pastilles et de la lessive sous forme de capsule liquide**

- a) Si la pastille est une capsule avec lessive liquide, placez-la directement dans le tambour avant le lavage.
- b) Mettez les détergents sous forme de pastilles dans le compartiment de lavage principal ou directement dans le tambour avant de commencer le lavage.

### **8.4.10 Utilisation de l'amidon**

- a) Ajoutez l'amidon liquide ou en poudre dans le compartiment de l'adoucissant pour lancer le programme de rinçage.
- b) Évitez d'utiliser à la fois l'adoucissant et l'amidon.
- c) Procédez au nettoyage du tambour tel que décrit dans la section Première utilisation après l'utilisation de l'amidon.

### **8.4.11 Utilisation de détartrant**

- a) Quand cela est nécessaire, utilisez les détartrants adaptés, mis au point spécialement pour les lave-linge.

### **8.4.12 Utilisation des produits à blanchir**

- a) Évitez d'utiliser un produit à blanchir et une lessive en les mélangeant.
- b) L'eau de javel oxygénée peut être associée à du détergent.
- c) Ne versez pas directement le javel sur le linge.
- d) Ne l'utilisez pas sur des vêtements colorés.
- e) Pendant l'utilisation de l'eau de javel oxygénée, sélectionnez un programme à basse température.

## 9. Programmes et Fonctions optionnelles

### 9.1 Sélection de programmes



#### REMARQUE

- Les programmes sont limités à la vitesse de rotation maximale adaptée au type spécifique de vêtements.
- Lors de la sélection d'un programme, prenez toujours en compte le type de tissu, sa couleur, le degré de saleté et la température d'eau autorisée.
- Sélectionnez en permanence la température appropriée la plus basse. Une température plus élevée est synonyme de consommation électrique accrue.

a) Sélectionnez le programme désiré à l'aide du bouton de Sélection de programmes.

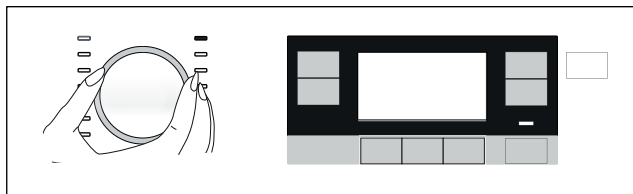

#### REMARQUE

- Si aucun programme n'est lancé ou aucune touche n'est appuyée dans un délai de 10 minutes au cours du processus de sélection du programme, la machine passe automatiquement en mode ARRÊT. L'écran et tous les témoins sont désactivés.
- Si vous appuyez sur le bouton « Marche/Arrêt », les informations par défaut du programme s'afficheront.

## 9.2 Programmes



### REMARQUE

- Vous pouvez observer le type de linge et les propositions de lavage sur les étiquettes de vêtements.

### • Coton Eco



Utilisez ce programme pour laver votre linge en coton et en laine peu sale et durable. Bien qu'il dure plus longtemps que tous les autres programmes, il permet de grosses économies d'énergie et d'eau. La température réelle de l'eau peut être différente de la température de lavage spécifiée. Lorsque vous chargez une petite quantité (environ ½ capacité ou moins) de linge dans la machine, la durée du programme peut être raccourcie automatiquement durant les phases ultérieures. Dans ce cas, la consommation d'énergie et d'eau diminuera pour un lavage plus économique.



### REMARQUE

- La température réelle de l'eau peut être différente de la température de lavage spécifiée.

### • Coton



Vous pouvez laver votre linge en coton durable (draps, linge de lit, serviettes, peignoirs, sous-vêtements, etc.) à l'aide de ce programme. Lorsque vous appuyez sur le bouton de réglage Lavage rapide, vous réduisez considérablement la durée du programme sans toutefois affecter la qualité de lavage garanti par des mouvements de lavage intenses. Si vous ne sélectionnez pas la fonction de lavage rapide, une performance de lavage et de rinçage supérieure vous est assurée pour le linge très sale.

### • Synthétique



Vous pouvez laver votre linge (chemises, blouses, vêtements mixtes synthétiques/cotons, etc.) avec ce programme. Lorsque vous appuyez sur le bouton de réglage « Lavage rapide », vous réduisez considérablement la durée du programme et la machine fonctionne à haute performance. Si vous n'appuyez pas sur le bouton de réglage « Lavage rapide », une performance de lavage et de rinçage supérieure vous est assurée pour le linge très sale.

## • Lavage à la main / Laine



Utilisez ce programme pour laver vos vêtements en laine/déliçats. Sélectionnez la température appropriée en respectant les étiquettes de vos vêtements. Votre linge sera lavé en douceur de sorte à éviter d'endommager les vêtements.

Sélectionnez ce programme pour laver les tissus déliçats de 2 kg maximum. Utilisez des détachants ou de la lessive en poudre si vous voulez obtenir des vêtements plus blancs.



Le programme de lainage de cette machine est approuvé par « The Woolmark Company » pour le nettoyage des produits en laine lavables en machine, à condition que les produits soient lavés conformément aux instructions indiquées sur l'étiquette du produit et aux consignes fournies par le fabricant de cette machine. « M1422 »

Woolmark est une marque déposée de certification au Royaume-Uni, en Irlande, à Hong Kong et en Inde.

## • Hygiène+



Utilisez ce programme pour tout linge (vêtements pour bébés, couvertures, linge sous-vêtements, etc. en coton) nécessitant un lavage antiallergique et hygiénique à haute température avec cycle de lavage long et intense. Les conditions d'hygiène optimales sont assurées grâce à un temps de chauffage plus long et à une phase de rinçage supplémentaire.

- Ce programme a été testé par l'institut « VDE » avec l'option 20 °C et a été certifié efficace en terme d'élimination des bactéries et de la moisissure.

- Ce programme a été testé par la « British Allergy Foundation » (Allergy UK) avec l'option 60 °C et a été certifié efficace en termes d'élimination des allergènes, des bactéries et de la moisissure.



Allergy UK est une marque de la British Allergy Foundation. Le sceau d'approbation est créé pour guider les personnes qui nécessitent une recommandation sur un produit qui limite/réduit/élimine les allergènes ou réduit considérablement la teneur en allergènes dans les environnements où vivent des patients allergiques. Il vise à fournir l'assurance que les produits sont scientifiquement testés ou examinés de sorte à fournir des résultats mesurables.

## • Textiles foncés / Jeans



Utilisez ce programme pour préserver la couleur de vos vêtements foncés ou de vos jeans. Il permet un lavage de haute performance avec un mouvement de tambour spécial même lorsque la température est basse. Il est recommandé d'utiliser une lessive liquide ou un shampoing à laine pour le linge de couleur foncée. Ne lavez pas votre linge déliçat en laine, etc.



## • Outdoor / Vêtement de sport



Vous pouvez utiliser ce programme pour laver les vêtements de sport et de sortie en mélange de coton et de fibre synthétique, ainsi que les couvertures en tissus hydrofuges tels que le goretex, etc. Il assure un lavage en douceur de vos vêtements grâce à des mouvements de rotation spéciaux.

## • Essorage+Vidange

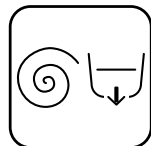

Utilisez ce programme pour vidanger l'eau de la machine.

## • Rinçage



Utilisez ce programme lorsque vous voulez effectuer un rinçage ou un amidonnage séparément.

## • Chemises



Ce programme sert à laver simultanément les chemises en coton, en fibres synthétiques et en tissus mélangés. Il élimine les plis. Lorsque vous appuyez sur le bouton de réglage Lavage rapide, l'algorithme de pré-traitement est exécuté.

- Appliquez le produit de traitement chimique directement sur vos vêtements ou ajoutez-le au détergent lorsque la machine commence à prendre l'eau du compartiment de lavage principal. Ainsi, vous bénéficierez de la même performance que vous obtenez lorsque vous utilisez un cycle de lavage normal en beaucoup moins de temps. Ce programme permet d'augmenter la durée de vie de vos chemises.

## • Mix 40 (Mixte 40)



Utilisez ce programme pour laver à la fois votre linge en coton et votre linge synthétique sans avoir à les séparer.

## • Délicat



Vous pouvez utiliser ce programme pour laver vos vêtements délicats tels que vos tricotés et vos bas en coton et fibres synthétiques mélangés. Les actions de lavage de ce programme sont plus délicates. Lavez les vêtements dont vous souhaitez préserver la couleur soit à 20 degrés, soit en sélectionnant l'option de lavage rapide.

## • Daily Xpress / Xpress Super Short

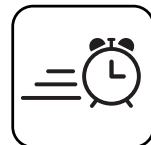

Utilisez ce programme pour laver votre linge en coton peu sale et sans taches en un laps de temps. Lorsque vous appuyez sur le bouton de réglage « Lavage rapide », la durée du programme peut se raccourcir de 14 minutes et la charge de lavage maximale est de 2 (deux) kilogrammes pour ce programme.

## • StainExpert (Programme pour les taches)



La machine est équipée d'un programme spécial pour les taches qui permet d'enlever efficacement les différents types de taches. Utilisez ce programme uniquement pour le linge en coton grand teint durable. Ne lavez pas les vêtements et le linge délicats et de couleur dans ce programme. Avant le lavage, vérifiez les étiquettes de vos vêtements (recommandé pour les chemises en coton, les pantalons, les shorts, les t-shirts, les vêtements pour bébés, les pyjamas, les tabliers, les nappes de table, la literie, la housse de couette, les taies d'oreiller, les serviettes de bain et de plage, les serviettes, les chaussettes, les sous-vêtements en coton adaptés au lavage à haute température et pendant une longue durée). Dans le programme d'élimination des taches automatique, vous pouvez laver 24 types de taches repartis en trois groupes pouvant être sélectionné grâce au bouton de réglage « Lavage rapide ». Vous trouverez ci-dessous les degrés de saleté qui peuvent être sélectionnés à l'aide du bouton de réglage « Lavage rapide ». En fonction du groupe de taches sélectionné, il existe un programme de lavage spécial pour lequel la durée du rinçage en attente, l'action de lavage, la durée de lavage et de rinçage sont modifiées.

Vous trouverez ci-dessous les degrés de saleté qui peuvent être sélectionnés à l'aide du bouton de réglage « Lavage rapide » :

Lorsque vous sélectionnez la fonction « Lavage rapide »	Sueur
	Saleté du col
	Repas
	Mayonnaise
	Vinaigrette
	Maquillage
	Huile de machine
	Aliments pour bébé

Lorsque vous appuyez sur le bouton « Lavage rapide » une fois	Sang
	Chocolat
	Pudding
	Herbe
	Boue
	Œuf
	Beurre
	Curry

Lorsque vous appuyez sur le bouton « Lavage rapide » deux fois	Thé
	Café
	Jus de fruit
	Ketchup
	Vin rouge
	Amidon
	Confiture
	Charbon

- Sélectionnez le programme pour les taches.

- Sélectionnez la tache que vous voulez nettoyer en la localisant dans les groupes ci-dessus, et en sélectionnant ledit groupe à l'aide du bouton de réglage « Lavage rapide ». Pour les informations détaillées, voir la section Réglages du programme.
- Lisez attentivement l'étiquette du vêtement et assurez-vous de sélectionner la température et la vitesse d'essorage adéquates.

## • Couette / Doudoune



### REMARQUE

- En dehors des couettes, évitez de laver du linge du type tapis, moquettes, etc. dans votre machine. Si vous le faites, vous courez le risque d'endommager le lave-linge de façon permanente.
- Évitez de charger plus d'un double édredon en fibre (200 x 200 cm). Évitez de laver vos couettes, oreillers et autre linge en coton dans la machine.



Utilisez ce programme pour laver vos couettes en fibre portant l'étiquette « lavable en machine ». Vérifiez que vous avez correctement chargé la couette afin de ne pas endommager la machine et le linge. Enlevez la housse de couette avant de charger l'édredon dans la machine. Pliez la couette en deux et chargez-la dans la machine. Chargez la couette dans la machine en vous assurant de l'avoir installé de sorte qu'il ne soit pas en contact avec le soufflet ou le verre.

En outre, utilisez ce programme pour laver vos manteaux, gilets, vestes, etc. en duvet portant l'étiquette « lavable en machine ».

## • Lingerie (Sous-vêtement)





Vous pouvez utiliser ce programme pour laver les vêtements délicats et adaptés au lavage à la main, ainsi que les sous-vêtements féminins. Introduisez une petite quantité de vêtements dans le filet de lavage. Fermez les crochets, les boutons, les fermetures, etc.

## 9.3 Tableau des programmes

FR	Programme	Charge maximale (kg)	Consommation d'eau (l)	Consommation d'énergie (kWh)	Vitesse Max.***	Fonction optionnelle				Gamme de température sélectionnable °C
						Mode nuit	Rinçage Plus	Anti-froissement+	AutoDosing	
Coton	90	11	105	2,70	1400	•	•	•	•	Froid-90
	60	11	105	2,00	1400	•	•	•	•	Froid-90
	40	11	105	1,00	1400	•	•	•	•	Froid-90
	20	11	105	0,60	1400	•	•	•	•	Froid-90
Coton Eco	60**	11	62	1,070	1400				•	Froid-60
	60**	5,5	51,5	0,810	1400				•	Froid-60
	40**	5,5	51,5	0,810	1400				•	Froid-60
Synthétique	60	5	75	1,40	1200	•	•	•	•	Froid-60
	40	5	73	0,86	1200	•	•	•	•	Froid-60
Daily Xpress / Xpress Super Short	90	11	75	2,15	1400	•	•	•	•	Froid-90
	60	11	75	1,15	1400	•	•	•	•	Froid-90
	30	11	75	1,16	1400	•	•	•	•	Froid-90
Daily Xpress / Xpress Super Short + Fast+	30	2	38	0,15	1400	•	•	•	•	Froid-90
Mix 40	40	4	85	0,90	800	•		•	•	Froid-40
Lavage à la main / Laine	40	2	75	0,50	1200	•	•		•	Froid-40
Délicat	40	5	80	0,78	800	•	•		•	Froid-40
Couette / Doudoune	60	-	98	0,92	1000	•	•		•	Froid-60
Outdoor / Vêtement de sport	40	5,5	55	0,40	1200				•	Froid-40
Textiles foncés / Jeans	40	6	90	0,95	1200	•	*	•	•	Froid-40
StainExpert	60	5,5	88	1,75	1400				•	30-60
Chemises	60	5	73	1,20	800		•	•	•	Froid-60
Hygiène+	90	9	140	2,25	1400		*		•	20-90
Lingerie	30	1	93	0,28	600		*		•	Froid-30
Nettoyage du tambour	70	-	80	2,20	600					70

- : Sélection possible.
- \* : Sélectionné automatiquement, ne peut pas être annulé.
- \*\* : Programme d'Étiquetage énergétique (EN 60456 Ed.3)
- \*\*\* : Si la vitesse d'essorage maximale de votre appareil est inférieure, seule la vitesse d'essorage maximale sera disponible.
- : Voir la description du programme pour la charge maximale.

\*\* Les cycles « Coton Eco 40 °C » et « Coton ECO 60 °C » sont les programmes standard. Ces programmes sont connus sous les noms de « Programme Coton 40 °C standard » et « Programme Coton 60 °C standard » et visibles à travers les symboles   qui se trouvent sur le panneau.



## REMARQUE

- La consommation d'eau et d'énergie peut varier des valeurs du tableau ci-dessus, suivant les fluctuations de la pression, de la dureté et de la température de l'eau, de la température ambiante, du type et de la quantité de linge, de la sélection des fonctions optionnelles et de la vitesse d'essorage, ainsi que des variations de la tension électrique.
- Le temps de lavage du programme que vous avez sélectionné s'affiche à l'écran de la machine. Il est tout à fait normal qu'il existe de petites différences entre le temps indiqué à l'écran et le temps de lavage réel.
- Les modes de sélection des fonctions optionnelles varient selon les fabricants. Les modes de sélection existants peuvent être remplacés et des nouveaux modes ajoutés.
- « Le fabricant se réserve le droit d'effectuer des modifications dans les programmes et les fonctions optionnelles présentés dans le tableau. Ces modifications n'influencent pas la performance de la machine, mais les phases et les durées du programme peuvent changer ».

Valeurs indicatives destinées aux fibres synthétiques (FR)

	Charge (kg)	Consommation en eau (l)	Consommation énergétique (kWh)	Durée du programme (min) *	Humidité résiduelle (%) **	
					≤ 1000 rpm	> 1000 rpm
Synthétique 60	5	75	1,40	135/160	45	40
Synthétique 40	5	73	0,86	135/160	45	40

\* Le temps de lavage du programme que vous avez sélectionné s'affiche à l'écran de la machine. Il est tout à fait normal qu'il existe de petites différences entre le temps indiqué à l'écran et le temps de lavage réel.

\*\* Les valeurs d'humidité résiduelle sont fonction de la vitesse d'essorage sélectionnée.

## 9.4 Sélection des fonctions optionnelles



### REMARQUE

- Lorsque vous essayez de modifier une fonction optionnelle qui n'est pas autorisée dans le programme en cours, le témoin de la fonction optionnelle ne clignote pas et une seule alarme sonore est émise. Les cadres des options disponibles restent allumés.
- Si une deuxième fonction optionnelle en conflit avec la première est sélectionnée avant le démarrage de la machine, la fonction sélectionnée en premier sera annulée et celle sélectionnée en deuxième lieu restera active.
- Une fonction optionnelle qui n'est pas compatible avec le programme ne peut pas être sélectionnée. (Voir « Tableau des programmes et de consommation »)
- Certains programmes disposent de fonctions optionnelles devant être exécutées simultanément. Ces fonctions ne peuvent pas être annulées. Seule la surface interne de la fonction optionnelle sera allumée, pas le cadre.

a) Sélectionnez les fonctions optionnelles souhaitées avant de lancer le programme.

b) Le voyant LED de la fonction optionnelle sélectionnée s'allume.

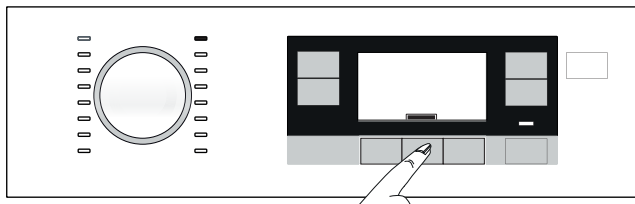

### REMARQUE

- Vous pouvez sélectionner ou annuler les fonctions optionnelles compatibles avec le programme en cours après le début du lavage. Si le cycle de lavage a atteint un point où aucune fonction optionnelle ne peut être sélectionnée, un signal audio est déclenché.

### 9.4.1 Fonctions optionnelles

#### • Rinçage Plus



Cette fonction permet à votre machine de faire un autre rinçage en plus de celui qui a déjà été effectué après le lavage principal. Ainsi, le risque d'irritation des peaux sensibles (comme celles des bébés, des peaux allergiques, etc.) due au résidu de produit de lavage sur les vêtements est diminué.

## • Mode nuit



Utilisez ce programme pour laver les cotons en consommant moins d'énergie et silencieusement. Les étapes d'essorage sont supprimées pour un lavage en silence et le cycle s'achève par l'étape Arrêt cuve pleine. Après l'achèvement du programme, activez le cycle d'essorage pour essorer le linge.

## AutoDosing (Dosage automatique)



Avec cette touche de fonction secondaire, vous pouvez modifier vos préférences de détergent et de dosage. Pour plus de détails, référez-vous à la section 8.4.4 « Sélection et annulation du dosage ou de l'utilisation du détergent en poudre »

### **9.4.2 « Sélectionnez Fonctions/Programmes en appuyant sur les boutons de fonction pendant 3 secondes »**

## • Nettoyage du tambour



**MISE EN GARDE !**

- Ceci n'est pas un programme de lavage. Au contraire, il s'agit d'un programme d'entretien.
- Évitez d'exécuter le programme lorsque la machine contient du linge. Si vous essayez de le faire, la machine détectera la présence d'une charge à l'intérieur du lave-linge et suspendra l'exécution du programme.



Appuyez sur le bouton de fonction auxiliaire pendant 1 à 3 secondes pour sélectionner le programme.

Utilisez ce programme de façon régulière (une fois par mois ou tous les deux mois) pour nettoyer le tambour pour plus d'hygiène. Exécutez le programme lorsque la machine est complètement vide. Pour obtenir de meilleurs résultats, versez le détartrant en poudre pour lave-linge dans le compartiment à détergent n° À la fin du programme, laissez la porte entrouverte afin de faciliter le séchage de l'intérieur de la machine.

## • Anti-froissement+



Cette fonction est activée lorsque vous appuyez sur le bouton de la 3<sup>ème</sup> fonction optionnelle et le maintenez enfoncé pendant 3 secondes et le voyant de déroulement de programme de l'étape concernée s'allume. Une fois la fonction sélectionnée, le tambour tourne pendant jusqu'à 8 heures pour empêcher le froissage du linge à la fin du programme. Vous pouvez annuler le programme et retirer votre linge à tout moment pendant ce délai de 8 heures. Appuyez sur le bouton de sélection de la fonction ou sur le bouton Marche/Arrêt de la machine pour annuler la fonction. Le voyant de déroulement du programme reste allumé jusqu'à l'annulation de la fonction ou la fin de l'étape. Si la fonction n'est pas annulée, elle sera également activée pendant les cycles de lavage suivants.



## • Réglage automatique du dosage



Vous pouvez activer cette fonction en appuyant sur la touche de fonction optionnelle 3 pendant 3 secondes. Grâce à cette fonction, vous pouvez modifier les quantités de dosage du détergent liquide et de l'adoucisseur.

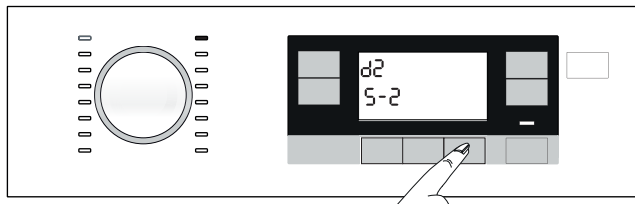

### Modification du dosage de détergent liquide et d'adoucissant :

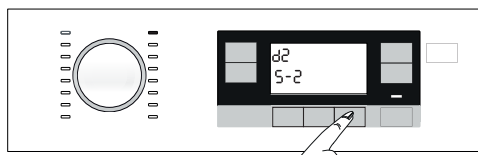

a) Appuyez sur le bouton Fonction optionnelle 3 et maintenez-le enfoncé pendant 3 secondes.

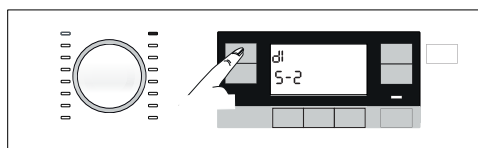

b) Appuyez à nouveau sur le bouton de « Réglage de la température » pour changer les niveaux de dosage de détergent liquide comme suit :

1 : Bas

2 : Moyen

3 : Haut

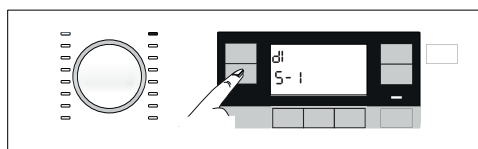

c) Appuyez à nouveau sur le bouton de sélection « Essorage » pour changer les niveaux de dosage d'adoucissant comme suit :

1 : Bas

2 : Moyen

3 : Haut

d) Après avoir sélectionné un programme, vous pouvez appuyer sur le bouton de réglage du lavage rapide pour écourter la durée du programme. Pour tous les programmes, le dosage doit être effectué en fonction des derniers réglages sélectionnés jusqu'à ce que vous sélectionniez un nouveau réglage.

## • Sécurité Enfants

Utilisez la fonction Sécurité Enfant pour empêcher aux enfants de jouer avec la machine. Ainsi, vous pouvez éviter des modifications lorsqu'un programme est en cours.



### REMARQUE

- Vous pouvez allumer et éteindre le lave-linge en appuyant sur le bouton « Marche/Arrêt » lorsque le mode Sécurité enfants est activé. Lorsque vous allumez la machine à nouveau, le programme reprend à partir de l'endroit où il s'est arrêté.

## Pour activer la Sécurité Enfants :



- Appuyez sur le bouton Fonction optionnelle 2 et maintenez-le enfoncé pendant 3 secondes.
- L'écran de sélection des programmes sur le bandeau lance le compte à rebours à partir de « 3, 2, 1 ».
- Le « symbole » sur l'écran de sélection des programmes sur le panneau s'affiche.

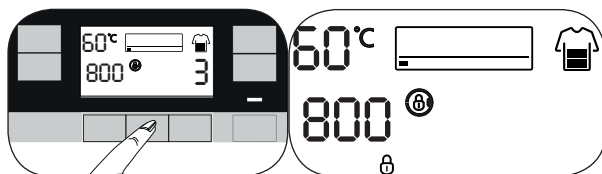

## Pour désactiver la sécurité enfants :

- Appuyez sur le bouton Fonction optionnelle 2 et maintenez-le enfoncé pendant 3 secondes.
- L'écran de sélection des programmes sur le bandeau lance le compte à rebours à partir de « 3, 2, 1 ».
- Le « symbole » sur l'écran de sélection des programmes sur le panneau disparaît.

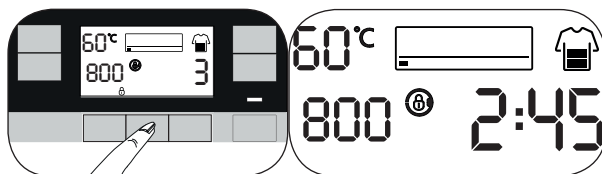

# 10. Réglage du programme

## 10.1 Sélection de températures



- Chaque fois qu'un nouveau programme est sélectionné, la température recommandée pour ledit programme apparaît sur l'indicateur de température.
- Pour réduire la température, appuyez à nouveau sur le bouton de réglage de la température. La température décroît graduellement.
- Elle revient à la valeur du départ après l'option « Froid » et atteint la température réglable la plus élevée en fonction du programme.

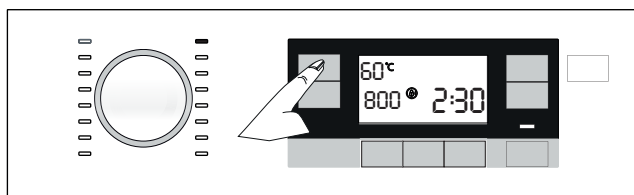

## 10.2 Sélection de la vitesse d'essorage

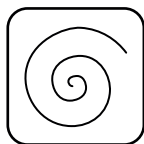

- Chaque fois qu'un nouveau programme est sélectionné, la vitesse d'essorage recommandée du programme sélectionné s'affiche sur le voyant de vitesse d'essorage.
- Pour réduire la vitesse d'essorage, appuyez sur le bouton de réglage de la vitesse d'essorage. Cette vitesse décroît graduellement.
- La vitesse maximum autorisée pour le programme concerné s'affiche après une nouvelle pression.

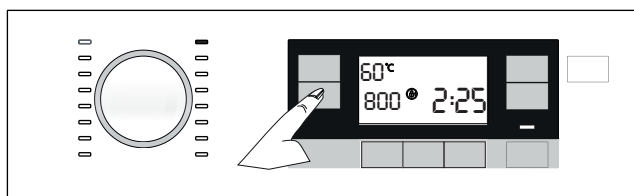

- Les options « Rinçage en attente » et « Sans essorage » s'affichent après les niveaux de vitesse.

## • Rinçage d'attente



Si vous ne souhaitez pas retirer votre linge de la machine dès la fin du programme, vous pouvez utiliser la fonction Arrêt cuve pleine pour conserver votre linge dans l'eau de rinçage final afin d'empêcher à vos vêtements de se froisser lorsque la machine ne contient pas d'eau. Appuyez sur le bouton « Démarrer/Pause » après cette procédure si vous souhaitez vidanger l'eau sans essorage. Le programme reprendra son fonctionnement et se terminera après l'évacuation de l'eau.

Si vous voulez essorer le linge contenu dans l'eau, réglez la vitesse d'essorage et appuyez sur le bouton Départ/Pause. Le programme reprend. L'eau est évacuée, le linge est essoré et le programme est terminé.

## • Pas d'essorage



Utilisez cette fonction si vous ne souhaitez pas que votre linge soit essoré à la fin du programme.

## 10.3 Lavage Rapide Setting (Fast+)

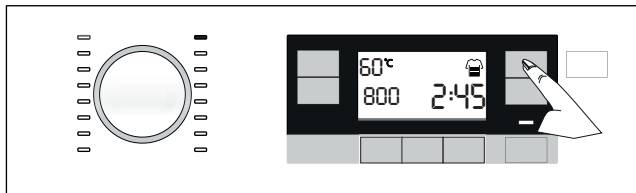

Après avoir sélectionné un programme, vous pouvez appuyer sur le bouton de réglage du lavage rapide pour écourter la durée du programme. La durée de certains programmes peut même être écourtée jusqu'à 50 %. Cependant, malgré la durée écourtée, les performances de lavage restent impeccables grâce à l'algorithme chargé.

Même s'il varie pour chaque programme, lorsque vous appuyez sur le bouton Lavage rapide une fois, la durée du programme décroît d'un certain pourcentage, et lorsque vous appuyez à nouveau sur ce bouton, elle décroît jusqu'au niveau minimum.

Pour une performance de lavage optimale, n'appuyez pas sur le bouton de réglage du lavage rapide lorsque vous lavez du linge très sale.

Vous pouvez écourter la durée de lavage en appuyant sur le bouton Lavage rapide pour du linge moyennement et légèrement sale.



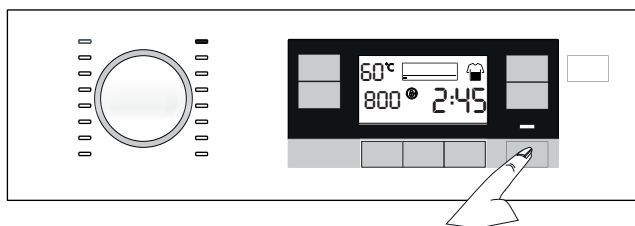

## 10.4 Lancement du programme

- Appuyez sur le bouton Départ/Pause pour lancer le programme.
- Un voyant de déroulement de programme présentant le démarrage du programme s'allume.



## 10.5 Phases du programme

- Les symboles suivants s'affichent sur l'indicateur de déroulement de programme après le lancement dudit programme.

-  - Lavage
-  - Rinçage
-  - Essorage
-  - Fin
-  - Anti-froissage+ (Dès que vous sélectionnez la fonction appropriée, ce symbole s'allume et reste allumé jusqu'à ce que vous annuliez la sélection. Voir « Fonctions/ Programmes sélectionnés en appuyant sur les boutons de fonction pendant 3 secondes »)

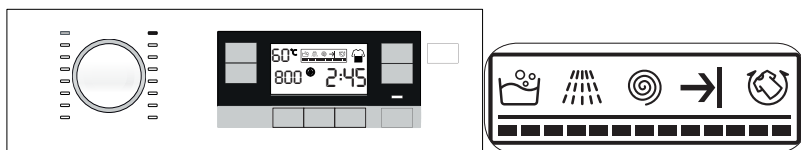

### REMARQUE

- Le symbole « Pas d'eau » s'affiche s'il n'y a pas d'eau dans la machine. Les phases du programme sont interrompues.



## 10.6 Fin du programme



a) Le symbole de Fin s'affiche à l'écran à la fin du programme.

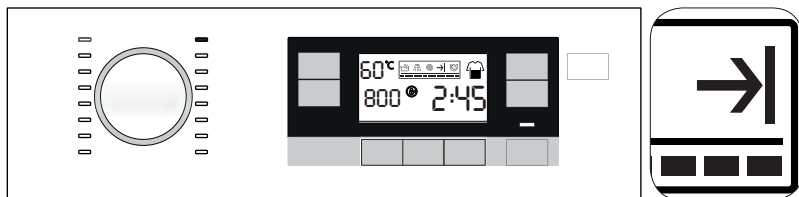

### REMARQUE

- Si vous n'appuyez sur aucun bouton pendant 10 minutes, la machine passe automatiquement en mode « ARRÊT ». L'écran et tous les indicateurs sont désactivés.
- Lorsque vous appuyez sur le bouton Marche / Arrêt, les phases du programme terminé s'affichent.

- b) Retirez votre linge.
- c) Mettez l'appareil hors tension en maintenant le bouton Marche/ Arrêt enfoncé pendant 3 secondes.
- d) Fermez le robinet raccordé à la machine.
- e) Débranchez la machine.

# 11. Options du programme

## 11.1 Réglage de l'heure de fin



### REMARQUE

- N'utilisez pas de détergents liquides sans le réservoir pour lessive liquide lorsque vous activez la fonction Heure de fin. Vos vêtements risquent de se tacher.
- À la fin de la sélection Heure de fin, l'heure affichée à l'écran est l'heure de fin choisie en plus de la durée du programme sélectionné.



- a) Grâce à la fonction Heure de fin, le démarrage du programme peut être différé de 24 heures. Lorsque vous appuyez sur le bouton Heure de fin, une estimation du temps nécessaire avant la fin du programme s'affiche. Si l'Heure de fin est réglée, l'indicateur de l'Heure de fin s'allume.

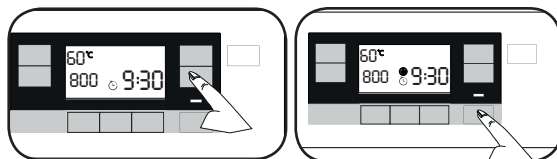

- b) Ouvrez la porte de chargement, introduisez votre linge, mettez la lessive dans son tiroir, etc.
- c) Sélectionnez le programme de lavage, la température, la vitesse d'essorage et, le cas échéant, sélectionnez les fonctions optionnelles.
- d) Réglez l'heure de fin souhaitée en appuyant sur le bouton Heure de fin. L'indicateur de l'Heure de fin s'allume.
- e) Fermez la porte de chargement.
- f) Appuyez sur le bouton Départ/Pause. Le compte à rebours commence. Le symbole « : » au milieu de l'heure de fin sur l'écran commence à clignoter et la porte de chargement se verrouille.



### REMARQUE

- La machine bascule en mode Veille 10 secondes après avoir appuyé sur le bouton Départ / Pause si la porte de chargement n'est pas fermée et l'indicateur du symbole Réglage de l'heure de fin et le voyant Départ / Pause commencent à clignoter.

## Ajoutez du linge pendant le compte à rebours de l'heure de fin.

- Appuyez sur le bouton Départ/Pause.
- La porte de chargement s'ouvre et le symbole de la porte sur l'écran s'éteint.
- Ouvrez la porte de chargement et ajoutez du linge.
- Fermez la porte de chargement.
- Appuyez sur le bouton Départ/Pause.

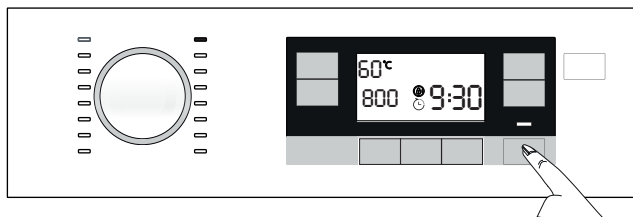

### 11.1.1 Annulation du réglage de l'heure de fin

- Si vous souhaitez annuler la fonction Heure de fin, appuyez sur le bouton Marche/Arrêt pendant 3 secondes pour éteindre et rallumer la machine.

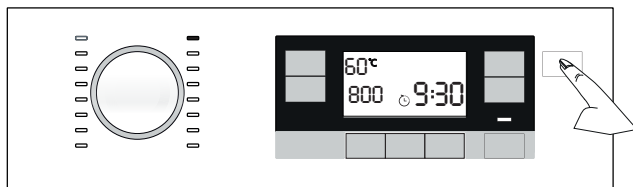

## 11.2 Basculer la machine en mode Veille et ajouter le linge

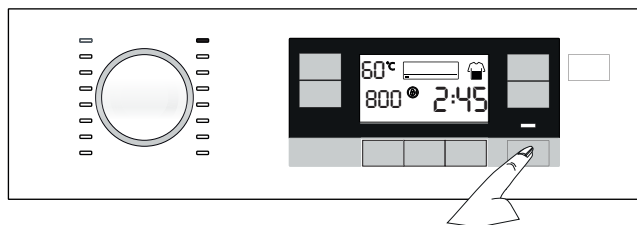

- Appuyez sur le bouton « Départ/Pause » pour faire basculer la machine en mode Pause pendant le fonctionnement d'un programme.
- Les voyants Départ/Pause et de la phase du programme dans l'indicateur de déroulement de programme commencent à clignoter.



c) Si le niveau d'eau dans la machine est approprié, le verrou de porte se désactive et la porte s'ouvre, pour vous permettre d'ajouter des vêtements. L'icône de verrouillage de porte sur l'écran s'éteint lorsque le verrouillage de porte est désactivé.

d) Après avoir ajouté le linge, fermez la porte et appuyez de nouveau sur le bouton Départ / Pause pour reprendre le cycle de lavage.

e) Si le niveau d'eau dans la machine n'est pas approprié lorsque vous appuyez sur le bouton Départ / Pause, le verrouillage de porte ne peut pas être désactivé et son icône reste actif à l'écran.



#### REMARQUE

- Si la température de l'eau à l'intérieur de la machine est supérieure à 50 °C, vous ne pouvez pas désactiver le verrouillage de porte pour des raisons de sécurité, même si le niveau d'eau est approprié.

## 11.3 Annulation du programme

a) Appuyez sur le bouton Marche/Arrêt et maintenez-le enfoncé pendant 3 secondes.



#### REMARQUE

- Si vous appuyez sur le bouton Marche/Arrêt lorsque le mode Sécurité enfants est activé, le programme ne sera pas supprimé. Vous devez tout d'abord annuler la Sécurité enfants. Voir la section Désactivation de la sécurité enfants.

- Si vous voulez ouvrir la porte de chargement après avoir annulé le programme mais cette ouverture n'est pas possible puisque le niveau d'eau dans la machine est au-dessus de l'ouverture de la porte, tournez le sélecteur de programmes sur le programme « Essorage et pompage » et évacuez l'eau dans la machine.

b) L'écran de sélection des programmes sur le bandeau lance le compte à rebours à partir de « 3, 2, 1 ».

c) Le programme est annulé.

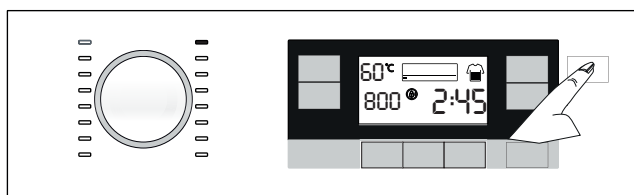

## 12. Caractéristiques supplémentaires

---

### 12.1 Activation et désactivation de l'alarme sonore

---

- Appuyez sur les boutons de fonction optionnelle 1 et 2 et maintenez-les enfoncés pendant 3 secondes pour activer et désactiver l'alarme sonore.
- L'écran de sélection des programmes sur le bandeau lance le compte à rebours à partir de « 3, 2, 1 ».
- Si l'alarme sonore est activée, elle sera désactivée et vice versa.

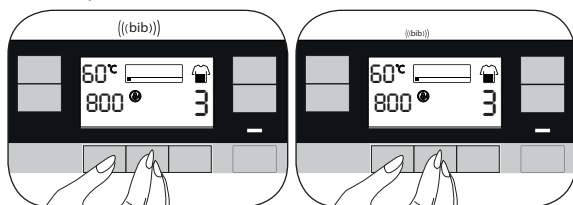

### 12.2 Verrouillage de la porte de chargement

---



- Appuyez sur le bouton Départ / Pause pour verrouiller la porte de chargement pour des besoins de sécurité après le lancement d'un processus.
- La porte ne se verrouillera pas si la machine contient assez d'eau qui va se déverser à l'ouverture de la porte.
- Le symbole de porte verrouillée apparaît lorsque la porte de chargement est verrouillée.

## 12.2.1 Ouverture de la porte de chargement en cas de panne électrique :



### REMARQUE

- En cas de panne électrique, vous pouvez recourir à la poignée d'urgence de la porte de chargement située sous le bouchon du filtre de la pompe pour procéder à l'ouverture manuelle de la porte de chargement.



### AVERTISSEMENT !

- Pour éviter tout débordement d'eau, assurez-vous que la machine n'en contient plus avant d'ouvrir la porte de chargement.

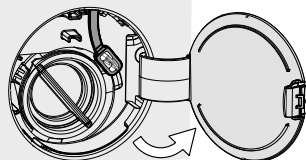

a) Ouvrez le bouchon du filtre de la pompe.

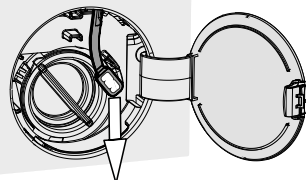

- b) Relâchez la poignée d'urgence de la porte de chargement située à l'arrière du bouchon du filtre.
- c) Tirez la poignée d'urgence de la porte de chargement, puis ouvrez la porte de chargement. Une fois la porte de chargement ouverte, insérez à nouveau la poignée d'urgence de la porte de chargement.
- d) Si la porte de chargement ne s'ouvre pas, essayez une nouvelle fois en tirant la poignée.

# 13. Entretien et nettoyage

---

## 13.1 Nettoyage du tiroir à produits

---

### 13.1.1 Quand nettoyer

- a) Si vous ouvrez le couvercle du réservoir de lessive et vous y trouvez du détergent solidifié, visqueux ou de l'adoucisseur,
- b) Si vous n'êtes pas satisfait avec les résultats de lavage (le détergent ou l'adoucisseur ne peuvent pas être introduits pendant le lavage car ils ont durci),
- c) Si les liquides dans le compartiment ne diminuent pas pendant une longue période même si vous n'ajoutez pas de détergent ou d'adoucisseur et que le dosage est sélectionné,
- d) Si vous souhaitez modifier les agents de lavage que vous avez ajoutés au compartiment (par exemple, si vous n'êtes pas satisfait du détergent et ne souhaitez pas l'utiliser) ou si vous avez commis une erreur lors de l'ajout des agents (par exemple, si vous avez ajouté du détergent dans le compartiment pour l'adoucisseur et vice versa),
- e) Si vous allez ajouter un détergent ou un adoucisseur de marque différente de celle que vous utilisez habituellement,
- f) Si vous ajoutez un agent de lavage de nature différente (par exemple, si vous ajoutez du détergent pour le linge de couleur lorsqu'il y a du détergent pour le linge blanc dans le compartiment),
- g) Si vous ajoutez un agent de lavage de concentration différente (pour ne pas gaspiller l'ancien détergent, vous pouvez l'ajouter au compartiment de détergent en poudre lors du prochain lavage et sélectionner « Détergent en poudre actif » à l'écran.)
- h) Si le nouvel adoucisseur à ajouter a les mêmes caractéristiques mais a un parfum différent (n'oubliez pas que si vous ajoutez le nouvel adoucisseur sans nettoyer les résidus du précédent, ce mélange donnera une odeur différente),
- i) Si vous n'utilisez pas le produit pendant une longue période (par exemple, lorsque vous allez à la maison d'été et lorsque vous rentrez - après 3 mois ou plus) (l'agent de lavage peut de plus en plus épaissir et finir par durcir, et donc le système peut ne pas effectuer de dosage, même s'il affiche que les compartiments sont pleins.)

## 13.1.2. Nettoyage :

Avant le nettoyage, appuyez sur le bouton Marche/Arrêt pour arrêter l'appareil et débranchez-le.



### REMARQUE

- Nous vous recommandons de porter un gant pour éviter tout contact avec le détergent que vous retirerez du tiroir à détergent et d'autres agents de lavage.

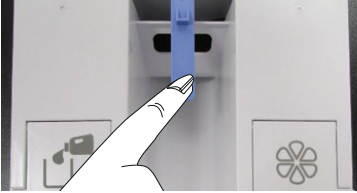

- a) Appuyez sur la partie en bleu qui se trouve au milieu du tiroir à détergent, puis tirez le tiroir vers vous pour le sortir de la machine.

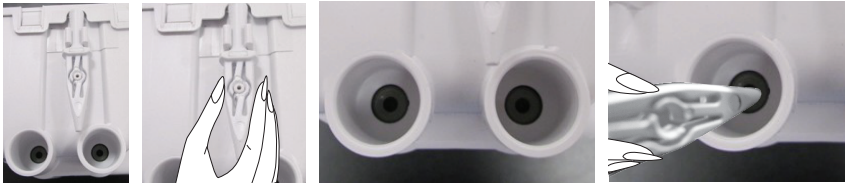

- b) Sortez la barre de décharge qui se trouve à l'arrière du tiroir.  
c) Le trou derrière le compartiment à détergent qui sera vidé est placé sur un récipient.  
d) Poussez légèrement la barre de décharge dans la fente à l'arrière du compartiment à détergent.  
e) Le détergent commence à s'écouler vers le récipient.  
f) Répétez le même processus pour l'adoucissant.

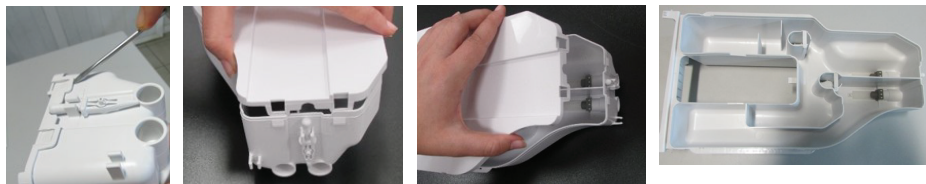

- g) Utilisez un tournevis plat pour retirer les languettes en tenant le couvercle supérieur du tiroir à détergent (il en existe 6 au total : deux du côté droit du tiroir, deux du côté gauche et deux à l'arrière) et laver l'intérieur du tiroir.
- h) Après le lavage, remettez le couvercle à son emplacement. Veillez à ce que toutes les languettes soient bien connectées. Si les languettes ne rentrent pas correctement, les liquides peuvent fuir ou le tiroir à détergent peut se coincer ou se déplacer difficilement sur la glissière du tiroir. Pour cela, assurez-vous que les languettes sont bien en place.
- i) Insérez la barre de décharge dans sa fente à l'arrière du tiroir.
- j) Faites attention à ses fentes et glissières, insérez l'arrière du tiroir à sa place et poussez pour fermer. Après avoir ajouté du détergent et de l'adoucisseur, vous pourrez l'utiliser dans les programmes équipés de la fonction de dosage.

## 13.2 Nettoyage de la porte de chargement



- a) Après chaque lavage, veillez à ce qu'aucun corps étranger ne soit resté dans le tambour.
- b) Si les orifices qui se trouvent sur le soufflet présenté dans le schéma ci-dessous sont obstrués, débloquez-les à l'aide d'un cure-dent.
- c) Des corps étrangers en métal provoqueront des taches de rouilles dans le tambour. Nettoyez les taches qui se trouvent sur la surface du tambour à l'aide d'un agent nettoyant pour acier inoxydable.
- d) Ne jamais utiliser de laine d'acier ni de paille de fer. Ces matériaux sont susceptibles d'endommager les surfaces peintes, chromées et en plastique.

## 13.3 Nettoyage de la carrosserie et du bandeau de commande

- a) Nettoyez la carrosserie de la machine avec de l'eau savonneuse ou avec du détergent en gel doux et non corrosif, le cas échéant, et séchez avec un chiffon doux.
- a) Utilisez uniquement un chiffon mou et humide pour nettoyer le bandeau de commande.

## 13.4 Nettoyez les filtres d'arrivée d'eau

Un filtre se trouve à l'extrémité de chaque vanne d'arrivée d'eau, située au dos de la machine et à l'extrémité de chaque tuyau d'admission d'eau, où ils sont raccordés au robinet. Ces filtres empêchent les corps étrangers et la saleté qui se trouvent dans l'eau de pénétrer dans la machine. Les filtres doivent être nettoyés lorsqu'ils sont sales.

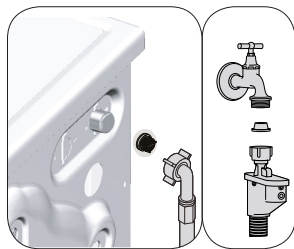

- a) Fermez les robinets.
- b) Enlevez les écrous des tuyaux d'arrivée d'eau afin d'accéder aux filtres sur les vannes d'arrivée d'eau. Nettoyez-les avec une brosse adaptée. Si les filtres sont très sales, retirez-les de leurs emplacements à l'aide des pinces puis Nettoyez-les.
- c) Extrayez les filtres des extrémités plates des tuyaux d'arrivée d'eau ainsi que les joints et nettoyez-les soigneusement à l'eau du robinet.
- d) Remplacez soigneusement les joints et les filtres à leur place et serrez les écrous du tuyau à la main.

## 13.5 Nettoyage du filtre de la pompe



**MISE EN  
GARDE !**

- Les corps étrangers laissés dans le filtre de la pompe peuvent endommager votre machine ou l'amener à faire des bruits.
- Lorsque le produit n'est pas utilisé, arrêtez le robinet, déconnectez le tuyau d'alimentation en eau, et vidangez l'eau se trouvant à l'intérieur de la machine pour éviter tout risque d'évacuation dans la zone d'installation.



**REMARQUE**

- Après chaque usage, fermez le robinet d'alimentation en eau de la machine.

Le système de filtration dans votre machine empêche les éléments solides comme les boutons, les pièces, et les fibres de tissu, d'obstruer la turbine de la pompe au cours de l'évacuation de l'eau de lavage. Ainsi, l'eau sera évacuée sans problème et la durée de service de la pompe s'en trouvera prolongée.

Si votre machine n'évacue pas l'eau qu'elle a à l'intérieur, le filtre de la pompe est obstrué. Le filtre doit être nettoyé chaque fois qu'il est obstrué ou tous les 3 mois. L'eau doit être vidangée en premier lieu pour nettoyer le filtre de la pompe.

## 13.5.1 Nettoyage des filtres sales



**MISE EN  
GARDE !**

- La température de l'eau contenue dans la machine peut monter jusqu'à 90 °C. Pour éviter tout risque de brûlure, nettoyez le filtre après le refroidissement de l'eau qui se trouve dans la machine.

- a) Débranchez l'appareil.
- b) Ouvrez le bouchon du filtre.

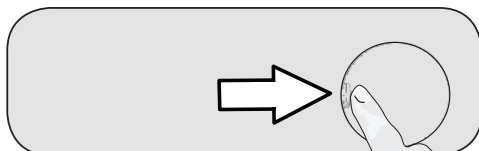

- c) Procédez comme suit pour la vidange de l'eau.
  - Sortez le tuyau de vidange en cas d'urgence de son logement.
  - Mettez un grand bac à l'extrémité du tuyau. Évacuez l'eau dans le bac en retirant la prise de courant à l'extrémité du tuyau. Lorsque le récipient est plein, bloquez la sortie du tuyau en replaçant le bouchon. Après avoir vidé le bac, répétez l'opération ci-dessus pour vider l'eau complètement de la machine.
  - A la fin de l'évacuation de l'eau, fermez l'extrémité à nouveau par la prise et fixez le tuyau en place.
  - Tournez le filtre de la pompe pour l'enlever.

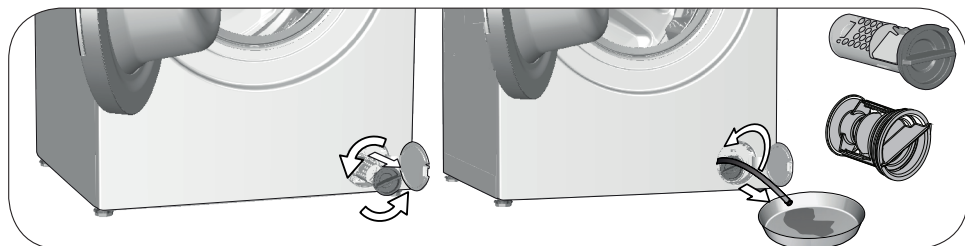

- d) Nettoyez tous les résidus à l'intérieur du filtre, ainsi que les fibres, s'il y en a, autour de la zone de la turbine.
- e) Installer le filtre.
- f) Ferme le bouchon du filtre



# 14. Dépannage

Problème	Cause	Solution
Les programmes ne peuvent pas commencer après la fermeture de la porte de chargement.	Vous n'avez pas appuyé sur le bouton Départ/Pause/Annulation.	<ul style="list-style-type: none"> <li>Appuyez sur le bouton Départ/Pause/Annulation.</li> </ul>
	En cas de chargement excessif, il vous sera difficile de fermer la porte de chargement.	<ul style="list-style-type: none"> <li>Réduisez la quantité de linge et assurez-vous que la porte de chargement est correctement fermée.</li> </ul>
Impossible de lancer ou de sélectionner le programme.	La machine est passée en mode de sécurité à cause des problèmes liés à l'alimentation (tension du circuit, pression d'eau, etc.)	<ul style="list-style-type: none"> <li>Le programme est annulé lorsque la machine est éteinte et rallumée. Appuyez sur le bouton Marche/Arrêt et maintenez-le enfoncé pendant 3 secondes.</li> </ul>
L'eau à l'intérieur de la machine.	Il pourrait rester de l'eau dans votre machine suite aux processus d'assurance qualité menés au cours de la production.	<ul style="list-style-type: none"> <li>Ceci ne pose aucun problème et n'affecte nullement votre machine.</li> </ul>
La machine n'aspire pas l'eau.	Le robinet est fermé.	<ul style="list-style-type: none"> <li>Ouvrez les robinets.</li> </ul>
	Le tuyau d'arrivée d'eau est coudé.	<ul style="list-style-type: none"> <li>Redressez le tuyau.</li> </ul>
	Le filtre d'arrivée d'eau est obstrué.	<ul style="list-style-type: none"> <li>Nettoyez le filtre.</li> </ul>
	La porte de chargement n'est pas fermée.	<ul style="list-style-type: none"> <li>Fermez la porte.</li> </ul>
La machine ne vidange pas l'eau.	Le tuyau de vidange peut être obstrué ou tordu.	<ul style="list-style-type: none"> <li>Nettoyez ou redressez le tuyau.</li> </ul>
	Le filtre de la pompe est obstrué.	<ul style="list-style-type: none"> <li>Nettoyez le filtre de la pompe.</li> </ul>
La machine vibre ou fait des bruits.	La machine n'est pas en équilibre.	<ul style="list-style-type: none"> <li>Équilibrez la machine en réglant les pieds.</li> </ul>
	Une substance rigide est entrée dans le filtre de la pompe.	<ul style="list-style-type: none"> <li>Nettoyez le filtre de la pompe.</li> </ul>
	Les vis de sécurité réservées au transport n'ont pas été enlevées.	<ul style="list-style-type: none"> <li>Enlevez les vis de sécurité réservées au transport.</li> </ul>
	La quantité de linge contenue dans la machine est trop faible.	<ul style="list-style-type: none"> <li>Ajoutez du linge dans la machine.</li> </ul>
	La machine est surchargée.	<ul style="list-style-type: none"> <li>Retirez une quantité de linge de la machine ou procédez à une distribution manuelle afin de l'équilibrer de façon homogène dans la machine.</li> </ul>
	La machine repose sur un objet rigide.	<ul style="list-style-type: none"> <li>Assurez-vous que la machine n'est posée sur aucun objet.</li> </ul>
De l'eau fuit du bas de la machine.	Le tuyau de vidange peut être obstrué ou tordu.	<ul style="list-style-type: none"> <li>Nettoyez ou redressez le tuyau.</li> </ul>
	Le filtre de la pompe est obstrué.	<ul style="list-style-type: none"> <li>Nettoyez le filtre de la pompe.</li> </ul>

<b>Problème</b>	<b>Cause</b>	<b>Solution</b>
La machine s'est arrêtée juste après le démarrage du programme.	Le lave-linge s'est arrêté de façon provisoire en raison d'une basse tension.	<ul style="list-style-type: none"> <li>• Elle peut reprendre son fonctionnement lorsque la tension revient au niveau normal.</li> </ul>
La machine vidange directement l'eau qu'elle prélève.	La hauteur du tuyau de vidange n'est pas appropriée.	<ul style="list-style-type: none"> <li>• Raccordez le tuyau de vidange d'eau comme indiqué dans le manuel d'utilisation.</li> </ul>
Aucune eau n'est visible dans la machine au cours du lavage.	L'eau se trouve dans la partie invisible de l'appareil.	<ul style="list-style-type: none"> <li>• Ceci ne pose aucun problème.</li> </ul>
Le hublot ne s'ouvre pas.	Le verrouillage de la porte est activé à cause du niveau d'eau dans la machine.	<ul style="list-style-type: none"> <li>• Vidangez l'eau de la machine en lançant le programme Pompage ou Essorage.</li> </ul>
	La machine chauffe l'eau ou se trouve au cycle d'essorage.	<ul style="list-style-type: none"> <li>• Attendez la fin du programme.</li> </ul>
	La porte de chargement doit être bloquée à cause de la pression qu'elle subit.	<ul style="list-style-type: none"> <li>• Saisissez la poignée, poussez et tirez la porte de chargement pour la relâcher ensuite et l'ouvrir.</li> </ul>
	En cas d'absence d'alimentation électrique, la porte de chargement de l'appareil ne s'ouvre pas.	<ul style="list-style-type: none"> <li>• Pour ouvrir la porte de chargement, ouvrez le bouchon du filtre de pompe et poussez la poignée d'urgence qui se trouve à l'arrière dudit bouchon. Se reporter à la section « Ouverture de la porte de chargement en cas de panne électrique »</li> </ul>
Le lavage dure plus longtemps que prévu dans le manuel d'utilisation. (*)	La pression d'eau est basse.	<ul style="list-style-type: none"> <li>• La machine patiente jusqu'à ce qu'une quantité adéquate d'eau soit prélevée afin d'éviter un lavage de mauvaise qualité à cause de la faible quantité d'eau. C'est la raison pour laquelle le temps de lavage se prolonge.</li> </ul>
	La tension est faible.	<ul style="list-style-type: none"> <li>• Le temps de lavage est prolongé pour éviter de mauvais résultats de lavage lorsque la tension d'alimentation est faible.</li> </ul>
	La température d'entrée d'eau est basse.	<ul style="list-style-type: none"> <li>• Le temps nécessaire au chauffage de l'eau se prolonge pendant les saisons froides. Par ailleurs, le temps de lavage peut être prolongé pour éviter de mauvais résultats de lavage.</li> </ul>
	Le nombre de rinçage et/ou la quantité d'eau de rinçage a augmenté.	<ul style="list-style-type: none"> <li>• La machine augmente la quantité d'eau de rinçage lorsqu'un bon rinçage est nécessaire et ajoute une étape de rinçage supplémentaire, le cas échéant.</li> </ul>
	Une quantité excessive de mousse a été formée et le système d'absorption automatique de mousse a été activé en raison d'une utilisation excessive de détergent.	<ul style="list-style-type: none"> <li>• Utilisez la quantité de détergent recommandée.</li> </ul>

<b>Problème</b>	<b>Cause</b>	<b>Solution</b>
La durée du programme n'effectue aucun procédé de comptage. (Sur les modèles avec affichage) (*)	La minuterie pourrait s'arrêter pendant le prélèvement de l'eau.	<ul style="list-style-type: none"> <li>• L'indicateur de la minuterie n'effectuera aucun procédé de comptage jusqu'à ce que la machine prélève une quantité adéquate d'eau. La machine attendra jusqu'à ce qu'il y ait suffisamment d'eau, pour éviter de mauvais résultats de lavage dus au manque d'eau. L'indicateur de la minuterie reprendra le compte à rebours après ceci.</li> </ul>
	La minuterie pourrait s'arrêter pendant la phase de chauffage.	<ul style="list-style-type: none"> <li>• L'indicateur de la minuterie n'effectuera aucun procédé de comptage jusqu'à ce que la machine atteigne la température sélectionnée.</li> </ul>
	La minuterie pourrait s'arrêter pendant la phase d'essorage.	<ul style="list-style-type: none"> <li>• Un système de détection automatique d'une charge non équilibrée est activé en raison d'une répartition inégale du linge dans le tambour.</li> </ul>
La durée du programme n'effectue aucun procédé de comptage. (*)	Il se peut que la machine contienne une charge non équilibrée.	<ul style="list-style-type: none"> <li>• Un système de détection automatique d'une charge non équilibrée est activé en raison d'une répartition inégale du linge dans le tambour.</li> </ul>
	La machine ne passe pas à la phase d'essorage. (*)	<ul style="list-style-type: none"> <li>• Un système de détection automatique d'une charge non équilibrée est activé en raison d'une répartition inégale du linge dans le tambour.</li> </ul>
La machine ne passe pas à la phase d'essorage. (*)	Il se peut que la machine contienne une charge non équilibrée.	<ul style="list-style-type: none"> <li>• Un système de détection automatique d'une charge non équilibrée est activé en raison d'une répartition inégale du linge dans le tambour.</li> </ul>
	Le lave-linge n'essore pas si l'eau n'a pas complètement été évacuée.	<ul style="list-style-type: none"> <li>• Vérifiez le filtre et le tuyau de vidange.</li> </ul>
	Une quantité excessive de mousse a été formée et le système d'absorption automatique de mousse a été activé en raison d'une utilisation excessive de détergent.	<ul style="list-style-type: none"> <li>• Utilisez la quantité de détergent recommandée.</li> </ul>
Les résultats de lavage sont nuls : Le linge devient gris. (**)	Une quantité insuffisante de détergent a été utilisée pendant une longue période.	<ul style="list-style-type: none"> <li>• Utilisez la quantité conseillée de détergent adapté à la dureté de l'eau et au linge.</li> </ul>
	Le lavage a été réalisé à basses températures pendant une longue période.	<ul style="list-style-type: none"> <li>• Sélectionnez la température adaptée pour le linge à laver.</li> </ul>
	Une quantité insuffisante de détergent a été utilisée avec de l'eau dure.	<ul style="list-style-type: none"> <li>• Si la dureté de l'eau est élevée, l'utilisation d'une quantité insuffisante de détergent peut amener le linge à prendre la couleur grise avec le temps. Il est difficile d'éliminer une telle couleur grise une fois qu'elle s'est produite. Utilisez la quantité conseillée de détergent adapté à la dureté de l'eau et au linge.</li> </ul>
	La quantité de détergent utilisée est excessive.	<ul style="list-style-type: none"> <li>• Utilisez la quantité conseillée de détergent adapté à la dureté de l'eau et au linge.</li> </ul>

<b>Problème</b>	<b>Cause</b>	<b>Solution</b>
Les résultats de lavage sont nuls : Les taches persistent ou le linge ne se laisse pas blanchir. (**)	La quantité de détergent utilisée est insuffisante.	<ul style="list-style-type: none"> <li>Utilisez la quantité conseillée de détergent adapté à la dureté de l'eau et au linge.</li> </ul>
	Du linge a été ajouté en quantité excessive.	<ul style="list-style-type: none"> <li>Ne chargez pas la machine à l'excès. Chargez le linge en respectant les quantités recommandées dans la section « 9.3 Tableau des programmes et de consommation ».</li> </ul>
	Un programme et une température inadaptés ont été sélectionnés.	<ul style="list-style-type: none"> <li>Sélectionnez le programme et la température adaptés pour le linge à laver.</li> </ul>
	Une mauvaise qualité de détergent a été utilisée.	<ul style="list-style-type: none"> <li>Utilisez le détergent original approprié pour la machine.</li> </ul>
	La quantité de détergent utilisée est excessive.	<ul style="list-style-type: none"> <li>Mettez le détergent dans le compartiment approprié. Évitez de mélanger le produit à blanchir au détergent.</li> </ul>
Les résultats de lavage sont nuls : Des taches huileuses apparaissent sur le linge. (**)	Le tambour n'est pas nettoyé régulièrement.	<ul style="list-style-type: none"> <li>Procédez à un nettoyage régulier du tambour.</li> </ul>
Les résultats de lavage sont nuls : Les vêtements dégagent une odeur désagréable. (**)	De telles odeurs et couches de bactérie se forment sur la surface du tambour à la suite d'un lavage continu à des températures inférieures et/ou dans des programmes courts.	<ul style="list-style-type: none"> <li>Laissez le bac à produits de même que le hublot de la machine entrouverte après chaque lavage. Ainsi, un environnement humide favorable aux bactéries ne peut pas se créer à l'intérieur de la machine.</li> </ul>
La couleur des vêtements a disparu. (**)	Du linge a été ajouté en quantité excessive.	<ul style="list-style-type: none"> <li>Ne chargez pas la machine à l'excès.</li> </ul>
	Le détergent utilisé est mouillé.	<ul style="list-style-type: none"> <li>Conservez les détergents fermés dans un environnement sans humidité et évitez de les exposer à des températures excessives.</li> </ul>
	Une température supérieure a été sélectionnée.	<ul style="list-style-type: none"> <li>Sélectionnez le programme et la température adaptés selon le type et le degré de saleté du linge.</li> </ul>
La capacité de rinçage du lave-linge est faible.	La quantité de détergent, la marque, et les conditions de conservation utilisées ne sont pas appropriées.	<ul style="list-style-type: none"> <li>Utilisez un détergent approprié pour le lave-linge et votre linge. Conservez les détergents fermés dans un environnement sans humidité et évitez de les exposer à des températures excessives.</li> </ul>
	Le détergent a été placé dans le mauvais compartiment.	<ul style="list-style-type: none"> <li>Ajoutez le détergent et l'adoucissant dans le compartiment de droite.</li> </ul>
	Le filtre de la pompe est obstrué.	<ul style="list-style-type: none"> <li>Vérifiez le filtre.</li> </ul>
	Le tuyau de vidange est plié.	<ul style="list-style-type: none"> <li>Vérifiez le tuyau de vidange.</li> </ul>

<b>Problème</b>	<b>Cause</b>	<b>Solution</b>
Le linge s'est raidi après le lavage. (**)	La quantité de détergent utilisée est insuffisante.	<ul style="list-style-type: none"> <li>• Avec la dureté de l'eau, l'utilisation d'une quantité insuffisante de détergent peut amener le linge à se raidir avec le temps. Utilisez une quantité appropriée de détergent suivant la dureté de l'eau.</li> </ul>
	Le détergent a été placé dans le mauvais compartiment.	<ul style="list-style-type: none"> <li>• Ajoutez le détergent et l'adoucissant dans le compartiment de droite.</li> </ul>
	Le détergent a été mélangé à l'adoucissant.	<ul style="list-style-type: none"> <li>• Évitez de mélanger l'adoucissant au détergent. Lavez et nettoyez le tiroir à produits avec de l'eau chaude.</li> </ul>
Le linge ne sent pas comme l'adoucissant. (**)	Le détergent a été placé dans le mauvais compartiment.	<ul style="list-style-type: none"> <li>• Ajoutez le détergent et l'adoucissant dans le compartiment de droite.</li> </ul>
	Le détergent a été mélangé à l'adoucissant.	<ul style="list-style-type: none"> <li>• Évitez de mélanger l'adoucissant au détergent. Lavez et nettoyez le tiroir à produits avec de l'eau chaude.</li> </ul>
	Le niveau de réglage du dosage de l'adoucisseur est faible.	<ul style="list-style-type: none"> <li>• Augmentez la quantité de dosage de l'adoucissant d'un niveau. Se reporter à la section « Réglage du dosage automatique »</li> </ul>
Résidu de détergent dans le bac à produits. (**)	Le détergent a été versé dans un bac mouillé.	<ul style="list-style-type: none"> <li>• Séchez le bac à produits avant d'y introduire le détergent.</li> </ul>
	Le détergent peut être devenu mouillé.	<ul style="list-style-type: none"> <li>• Conservez les détergents fermés dans un environnement sans humidité et évitez de les exposer à des températures excessives.</li> </ul>
	La pression d'eau est basse.	<ul style="list-style-type: none"> <li>• Vérifiez la pression de l'eau.</li> </ul>
	Le détergent contenu dans le compartiment de lavage principal est devenu mouillé lors de l'admission de l'eau de prélavage. Les orifices du compartiment destiné au détergent sont obstrués.	<ul style="list-style-type: none"> <li>• Vérifiez les orifices et Nettoyage-les s'ils sont obstrués.</li> </ul>
	Il y a un problème avec les vannes du bac à produits.	<ul style="list-style-type: none"> <li>• Contactez l'agent d'entretien agréé.</li> </ul>
	Le détergent a été mélangé à l'adoucissant.	<ul style="list-style-type: none"> <li>• Évitez de mélanger l'adoucissant au détergent. Lavez et nettoyez le tiroir à produits avec de l'eau chaude.</li> </ul>
	Le tambour n'est pas nettoyé régulièrement.	<ul style="list-style-type: none"> <li>• Procédez à un nettoyage régulier du tambour.</li> </ul>

<b>Problème</b>	<b>Cause</b>	<b>Solution</b>
Une quantité excessive de mousse se forme dans la machine. (**)	Vous avez utilisé un détergent inapproprié pour le lave-linge.	• Utilisez un détergent adapté pour le lave-linge.
	La quantité de détergent utilisée est excessive.	• N'utilisez qu'une quantité suffisante de détergent.
	Le détergent a été stocké dans de mauvaises conditions.	• Conservez le détergent dans un endroit fermé et sec. Ne le conservez pas dans des endroits excessivement chauds.
	Certains linges, comme les tulles, etc. génèrent trop de mousse à cause de leur structure maillée.	• Utilisez de petites quantités de détergent pour ce type d'articles.
	Le détergent a été placé dans le mauvais compartiment.	• Mettez le détergent dans le compartiment approprié.
La mousse déborde du bac à produits.	Trop de détergent a été utilisé.	• Mélangez 1 cuillère à soupe d'adoucissant dans ½ litre d'eau et versez ce mélange dans le compartiment de lavage principal du bac à produits.
		• Mettez le détergent dans le bac à produits approprié pour les programmes et les charges maximales indiquées dans le « Tableau des programmes ». Si vous utilisez des produits chimiques supplémentaires (détachants, javels, etc.), diminuez la quantité de détergent.
Le linge reste mouillé à la fin du programme. (*)	Une quantité excessive de mousse a été formée et le système d'absorption automatique de mousse a été activé en raison d'une utilisation excessive de détergent.	• Utilisez la quantité de détergent recommandée.

(\*) La machine ne passe pas à la phase d'essorage lorsque le linge n'est pas uniformément réparti dans le tambour afin de prévenir tout dommage à la machine et à son environnement. Le linge doit être disposé à nouveau et essoré une nouvelle fois.

(\*\*) Le tambour n'est pas nettoyé régulièrement. Procédez à un nettoyage régulier du tambour.



**MISE EN GARDE !**

- Si vous ne parvenez pas à résoudre le problème malgré le respect des consignes prescrites dans la présente section, contactez votre revendeur ou l'agent de service agréé. N'essayez jamais de réparer un appareil endommagé par vous-même.





[www.beko.com](http://www.beko.com)