

# Wasmachine

## Gebruiker Handleiding

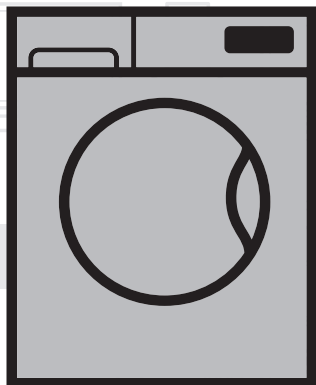

WTE 11744 XDOS

FL

Documentnummer= 2820526761\_FL/26-03-18,(14:59)

**beko**

# Beste klant,

## Lees eerst deze gebruikershandleiding!

Dank u dat u voor een Beko-product heeft gekozen. We hopen dat u de beste resultaten verkrijgt uit uw product, dat vervaardigd is met de allernieuwste technologie van hoge kwaliteit.

Lees daarom deze volledige gebruikershandleiding en alle andere bijgevoegde documenten zorgvuldig door voordat u het product in gebruik neemt en houd deze als referentie voor toekomstig gebruik.

Indien u het product aan iemand anders overdraagt, lever hem of haar dan ook deze gebruikershandleiding.

Volg alle waarschuwingen en informatie in de gebruikershandleiding op.

U kunt de gebruikershandleiding bekijken op [www.beko.com](http://www.beko.com).

## Symbolenuitleg

---



### GEVAAR!

- Een gevaar met een **hoog** risico dat, indien niet voorkomen, kan leiden tot ernstig letsel of de dood.
- 



### WAARSCHUWING!

- Een gevaar met een **middelmatig** risico dat, indien niet voorkomen, kan leiden tot ernstig letsel of de dood.
- 



### LET OP!

- Een gevaar met een **laag** risico dat, indien niet voorkomen, kan leiden tot licht tot middelzwaar letsel.
- 



### OPMERKING

Nuttige informatie of tips over het gebruik.

---



Dit product werd vervaardigd volgens de nieuwste technologie op milieuvriendelijk gebied.

---

# INHOUD

<b>1. Algemene veiligheidsinstructies</b>	<b>5</b>
1.1 Veiligheid van kinderen .....	5
1.2 Productveiligheid .....	6
1.3 Elektrische veiligheid.....	6
1.4 Veiligheid bij hete oppervlakken.....	7
1.5 Overig .....	7
<b>2. Belangrijke instructies voor veiligheid en milieu</b>	<b>8</b>
2.1 Naleving WEEE-norm .....	8
2.2 Afvoeren van het product.....	8
2.3 Verpakkingsinformatie .....	8
2.4 Hoe kunt u energie besparen? .....	9
<b>3 Bedoeld gebruik</b>	<b>9</b>
<b>4. Uw machine</b>	<b>10</b>
4.1 Overzicht .....	10
4.2 Inhoud pakket .....	11
4.3 Bedieningspaneel .....	12
4.4 Screenshot .....	13
<b>5. Technische specificaties</b>	<b>14</b>
<b>6. Installatie</b>	<b>15</b>
6.1 Geschikte installatieplaats .....	15
6.2 Verpakkingsversteviging verwijderen .....	16
6.3 Verwijder de transportbeveiligingsbouten.....	16
6.4 De watertoevoer aansluiten .....	17
6.5 De afvoerslang aansluiten op de afvoer .....	18
6.6 Poten afstellen.....	19
6.7 Elektrische aansluiting.....	20
<b>7. Eerste gebruik</b>	<b>21</b>
7.1 Trommelreiniging .....	21
<b>8. Voorbereiding op het wassen</b>	<b>22</b>
8.1 Wasgoed sorteren.....	22
8.2 Het wasgoed op het wassen voorbereiden.....	23
8.3 Het wasgoed laden en uitnemen .....	23
8.4 Wasmiddel en wasverzachter gebruiken .....	24
8.4.1 Wasmiddellade.....	24
8.4.2 Wasmiddel, wasverzachter en andere reinigingsmiddelen.....	24
8.4.3 Automatische dosering.....	25
8.4.4 Selectie van dosering en annulering van gebruik van waspoeder.....	27
8.4.5 Wanneer het wasmiddel en/of de wasverzachter op is:.....	28
8.4.6 Wasmiddel en wasverzachter toegevoegd in het verkeerde vak:.....	28
8.4.7 Het wasmiddeltype kiezen .....	28

8.4.8 De hoeveelheid wasmiddel aanpassen .....	29
8.4.9 Gebruik van wastabletten of vloeibaar-wasmiddelcapsules.....	29
8.4.10 Gebruik van stijfsel .....	29
8.4.11 Gebruik van antikalkproducten .....	29
8.4.12 Gebruik van bleekmiddel .....	29
<b>9. Programma's en Hulpfuncties</b> .....	<b>30</b>
9.1 Programmakeuze.....	30
9.2 Programma's .....	31
9.3 Programmatabel .....	37
9.4 Selectie van hulpfuncties .....	39
9.4.1 Hulpfuncties .....	40
9.4.2 'Gekozen functies/programma's door de functieknoppen gedurende 3 seconden in te drukken' .....	40
<b>10. Programma-instelling</b> .....	<b>43</b>
10.1 Temperatuurkeuze.....	43
10.2 Selectie centrifugeersnelheid.....	43
10.3 Instelling snelwassen (Fast+) .....	44
10.4 Het programma starten .....	45
10.5 Programmastappen .....	45
10.6 Einde van het programma.....	46
<b>11. Programmaopties</b> .....	<b>47</b>
11.1 Instellen van eindtijd .....	47
11.1.1 Annuleren van de eindtijdinstelling .....	48
11.2 De machine in stand-by zetten en wasgoed toevoegen .....	48
11.3 Annuleren van het programma.....	49
<b>12. Extra functies</b> .....	<b>50</b>
12.1 In- en uitschakelen van de geluidswaarschuwing .....	50
12.2 Laaddeurvergrendeling.....	50
12.2.1 Het openen van de deur bij een stroomstoring: .....	51
<b>13. Onderhoud en reiniging</b> .....	<b>52</b>
13.1 Schoonmaken van de wasmiddellade.....	52
13.1.1 Wanneer schoonmaken .....	52
13.1.2. Reiniging:.....	53
13.2 Reinigen van de laaddeur .....	54
13.3 Reinigen van de kast en het bedieningspaneel .....	54
13.4 Reinigen van de watertoevoerfilters .....	55
13.5 Reinigen van het pompfilter .....	55
13.5.1 Reinigen van vuile filters.....	56
<b>14. Probleemoplossing</b> .....	<b>57</b>



# 1. Algemene veiligheidsinstructies

---

## 1.1 Veiligheid van kinderen



WAARSCHUWING!

- Kinderen jonger dan **3** jaar moeten uit de buurt worden gehouden, mits ze onder voortdurend toezicht staan.
- Dit product kan gebruikt worden door kinderen van **8** jaar en ouder en door personen met fysieke, zintuiglijke of mentale stoornissen of door onervaren of ongeschoolde personen mits zij onder toezicht staan of getraind zijn voor het veilige gebruik van het product en de risico's hiervan kennen.
- Kinderen jonger dan 8 jaar moeten worden ontzegd met het product te spelen of het product aan te raken.
- Reiniging- en onderhoudswerkzaamheden dienen niet door kinderen te worden uitgevoerd behalve wanneer zij onder toezicht staan.
- Elektrische producten zijn gevaarlijk voor kinderen.
- Gebruik het kinderslot om te voorkomen dat kinderen het product kunnen manipuleren.
- Vergeet niet de laaddeur dicht te doen als u de kamer verlaat waar het product staat.
- Verpakkingsmateriaal is gevaarlijk voor kinderen.

## 1.2 Productveiligheid



**WAARSCHUWING!**

- Verwijder de stekker uit het stopcontact wanneer het product niet wordt gebruikt.
- Laat de installatie en reparatiewerkzaamheden altijd door een bevoegd onderhoudsmonteur uitvoeren.
- Open de vergrendelde laaddeur niet met geweld. De deur zal na het beëindigen van de wascyclus onmiddellijk opengaan. Indien de deur niet opengaat, past u de oplossingen toe die worden gegeven voor de fout 'Laaddeur kan niet geopend worden.' in het hoofdstuk 'Probleemoplossing'. In het geval de laaddeur geforceerd wordt geopend, kunnen de deur en het slotmechanisme beschadigd raken.
- Open nooit de laaddeur of verwijder nooit het filter als er nog water in de trommel staat. Anders is er een kans op overstroming en letsel door heet water.
- De watertoevoer en afvoerslangen moeten stevig bevestigd zijn en onbeschadigd blijven.

## 1.3 Elektrische veiligheid



**GEVAAR!**

- Laat een defect product niet werken voordat het door een geautoriseerde onderhoudsmonteur is gerepareerd.
- Probeer geen andere binnenonderdelen van het product te bereiken dan die in de onderhoudsinstructies zijn vermeld.
- Reinig het product nooit door er water overheen te gieten!

- Raak de stroomkabel nooit aan met natte handen!

## **1.4 Veiligheid bij hete oppervlakken**



WAARSCHUWING!

- Het venster van de laaddeur wordt tijdens het wassen op hoge temperaturen heet. Laat daarom in het bijzonder kinderen het venster tijdens het wassen niet aanraken.



## **1.5 Overig**



- Gebruik voor de reiniging van het product of andere doeleinden geen brandstoffen, ontvlambare en andere soortgelijke chemicaliën.
- Stap of sta niet op het product.
- Plaats geen zware voorwerpen op het product.
- Als u een wasdroger op de wasmachine plaatst, bevestig deze dan met het geschikte verbindingstuk dat u bij de geautoriseerde onderhoudsmonteur kunt verkrijgen.
- Trek in geval het product beschadigd is de stekker uit het stopcontact, draai de kraan dicht en neem contact op met uw geautoriseerde onderhoudsmonteur zonder zelf met het product te knoeien.
- Houd uw huisdieren uit de buurt van de wasmachine.

## 2. Belangrijke instructies voor veiligheid en milieu

---

### 2.1 Naleving WEEE-norm

Dit product bevat geen schadelijke en verboden materialen zoals beschreven in de 'Verordening inzake de afvalverwijderingscontrole voor elektrische en elektronische apparaten' afgegeven door T.R. Ministerie van milieu en urbanisatie. Het voldoet aan de WEEE-norm.

### 2.2 Afvoeren van het product



Dit product is vervaardigd van kwalitatief hoogwaardige onderdelen en materialen die kunnen worden hergebruikt en geschikt zijn voor recycling. Gooi het product niet weg met het normale huishoudelijke afval op het einde van zijn levensduur.

Breng het naar een inzamelpunt voor de recycling van elektrische en elektronische apparatuur. Neem contact op met uw plaatselijke autoriteiten om te weten waar het dichtstbijzijnde inzamelpunt zich bevindt. Bescherm het milieu en de natuurlijke hulpbronnen door het hergebruik van gebruikte producten.

Voor de veiligheid van kinderen snijdt u de stroomkabel door en forceert u het sluitmechanisme van de laaddeur, zodat deze niet meer functioneert voordat u het product verwijderd.

Naleving met RoHS-richtlijn:

Het door u aangekochte product voldoet aan de EU RoHS-richtlijn (2011/65/EU). Het bevat geen schadelijke en verboden materialen zoals bepaald in de richtlijn.

### 2.3 Verpakkingsinformatie

De verpakkingsmaterialen van het product worden gemaakt van recyclebare materialen in overeenstemming met onze Nationale Milieuvorschriften. Voer het verpakkingsmateriaal niet af met huishoudelijk of ander afval. Breng deze naar de inzamelingspunten voor verpakkingsmateriaal zoals aangegeven door de plaatselijke autoriteiten.

## 2.4 Hoe kunt u energie besparen?



**LET OP!**

- Volg de informatie in de 'Tabel programma en verbruik' op.
  - Als de machine te vol wordt geladen, zullen de wasprestaties achteruitgaan.
  - Bovendien kunnen er geluids- en trillingsproblemen ontstaan.

De volgende informatie zal u helpen het product op een ecologische en energiebesparende manier te gebruiken.

- a) Laat het product werken bij de hoogste laadcapaciteit die voor het gekozen programma toegestaan is. Laad niet te vol. Zie 'Tabel programma en verbruik'.
- b) Volg de aanbevolen informatie in de 'Tabel programma en verbruik' op.
- c) Was licht bevuilde was op lage temperaturen.
- d) Selecteer snellere programma's voor kleine hoeveelheden licht bevuilde was.
- e) Gebruik geen voorwas en hoge temperaturen voor was die niet ernstig bevuild of bevlekt is.
- f) Indien u van plan bent uw wasgoed in de droger te drogen, selecteer dan de hoogste aanbevolen centrifugeersnelheid tijdens het wasproces.
- g) Gebruik niet meer wasmiddel dan wordt aanbevolen op de verpakking.

## 3 Bedoeld gebruik

- a) Dit product is ontworpen voor huishoudelijk gebruik.
- b) Het is niet geschikt voor commercieel gebruik en dient niet gebruikt te worden waar niet voor bedoeld.
- c) Geschikt voor textiel dat in de wasmachine mag worden gewassen.
- d) De fabrikant onthoudt zich van elke verantwoordelijkheid die voortkomt uit het incorrecte gebruik of transport.
- e) De levensduur van uw product is 10 jaar. Tijdens deze periode zijn originele onderdelen beschikbaar om het product correct te laten werken.
- f) Was geen items, zoals kleden, tapijten, enz. in de machine. Het veroorzaakt blijvende schade aan de machine.

# 4. Uw machine

---

## 4.1 Overzicht

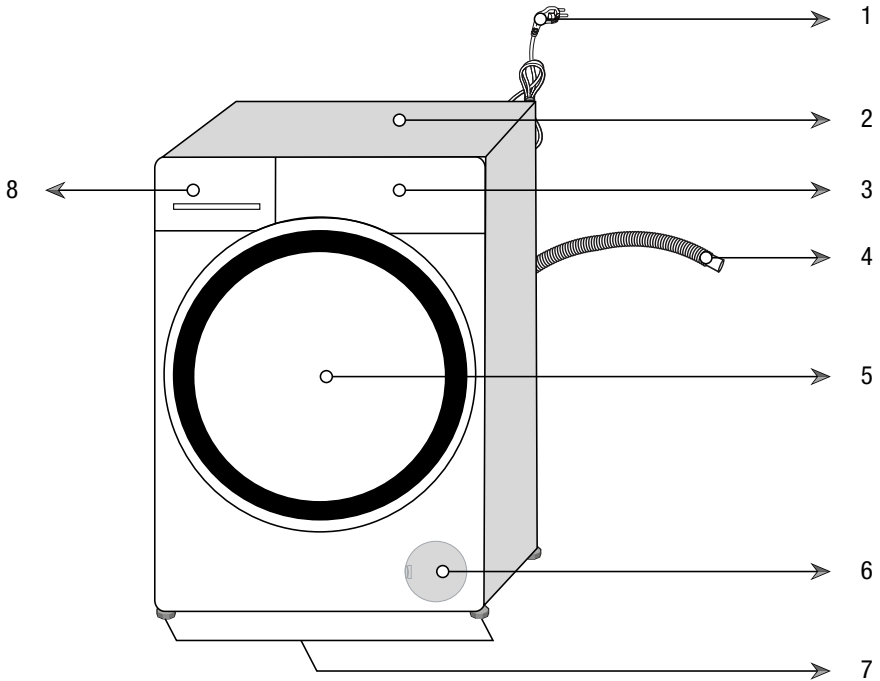

- 1- Stroomkabel
- 2- Bovenste tafel
- 3- Bedieningspaneel
- 4- Waterafvoerslang
- 5- Laaddeur
- 6- Filterdeksel
- 7- Aanpasbare voetjes
- 8- Wasmiddellade

## 4.2 Inhoud pakket



Stroomkabel

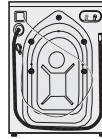
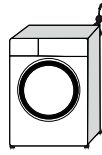

Waterafvoerslang

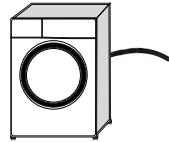

Veiligheidsbouten voor transport

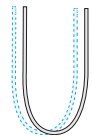

Watertoevoerslang

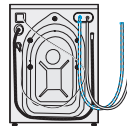

Gebruikershandleiding



Montage plastic plug

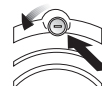

### OPMERKING

- Afbeeldingen in deze handleiding zijn schematisch en komen mogelijk niet exact met de machine overeen.

## 4.3 Bedieningspaneel

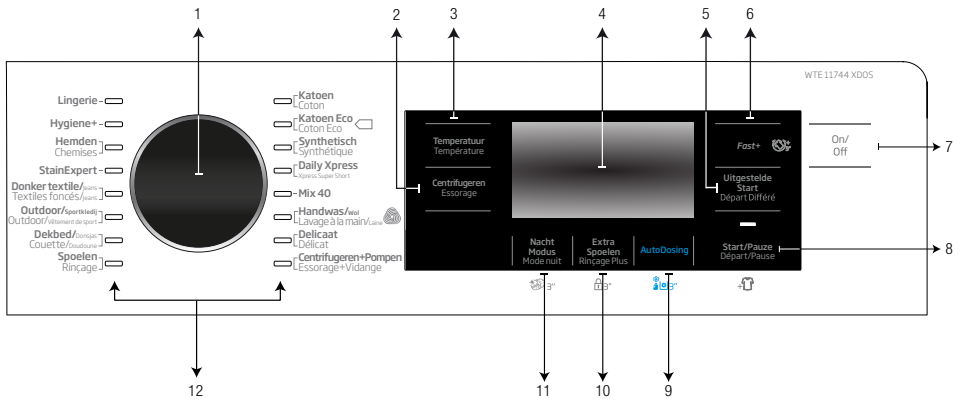

- 1 - Programmeuzeknop
- 2 - Instellingsknop centrifugeerniveau
- 3 - Instellingsknop temperatuur
- 4 - Scherm
- 5 - Instellingsknop eindtijd
- 6 - Instellingsknop Snelwas
- 7 - Aan-uitknop
- 8 - Knop Start / Pauze
- 9 - Hulpfunctieknop 3
- 10 - Hulpfunctieknop 2
- 11 - Hulpfunctieknop 1
- 12 - Programmeuzelampjes



## 4.4 Screenshot

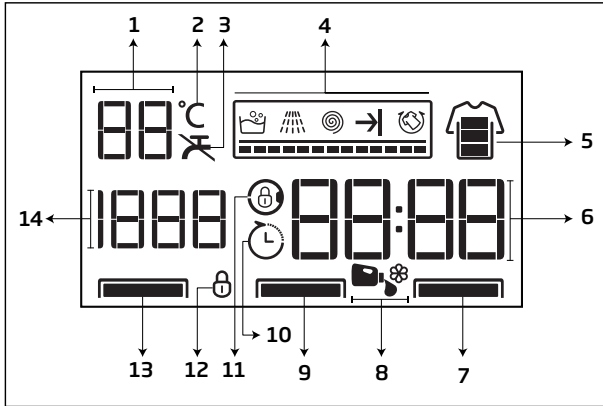

- 1 - Indicator Temperatuur
- 2 - Temperatuursymbool
- 3 - Symbool 'geen water'
- 4 - Indicator programmaverloop
- 5 - Indicator Snelwas
- 6 - Informatieregel duur
- 7 - Lampje 1 hulpfuncties
- 8 - Symbolen Dosering
- 9 - Lampje 2 hulpfuncties
- 10 - Symbool 'uitgestelde start ingeschakeld'
- 11 - Symbool 'deurvergrendeling ingeschakeld'
- 12 - Symbool 'kinderslot ingeschakeld'
- 13 - Lampje 3 hulpfuncties
- 14 - Indicator centrifugeersnelheid

# 5. Technische specificaties

## Naleving van de door de commissie gedelegeerde reglementering (EU) nr. 1061/2010

Naam leverancier of handelsnaam	Beko
Modelnaam	WTE 11744 XDOS
Nominaal vermogen (kg)	11
Energie-efficiëntieklasse / Schaal van A+++ (hoogste efficiëntie) tot D (laagste efficiëntie)	A+++
Jaarlijks energieverbruik (kWh) <sup>(1)</sup>	207
Energieverbruik van het standaard 60°C katoenprogramma bij volle lading (kWh)	1,070
Energieverbruik van het standaard 60°C katoenprogramma bij gedeeltelijke lading (kWh)	0,810
Energieverbruik van het standaard 40°C katoenprogramma bij gedeeltelijke lading (kWh)	0,810
Stroomverbruik in 'off(uit)-modus' (W)	0,500
Stroomverbruik in 'left-on(aanlaat)-modus' (W)	0,700
Jaarlijks waterverbruik (l) <sup>(2)</sup>	12319
Centrifugeer-efficiëntieklasse / Schaal van A (hoogste efficiëntie) tot G (laagste efficiëntie)	B
Maximale centrifugeersnelheid (rpm)	1400
Resterende vochtigheid (%)	53
Standaard katoenprogramma <sup>(3)</sup>	Katoen Eco 60°C en 40°C
Programmaduur van het standaard 60°C katoenprogramma bij volle lading (min)	250
Programmaduur van het standaard 60°C katoenprogramma bij gedeeltelijke lading (min)	215
Programmaduur van het standaard 40°C katoenprogramma bij gedeeltelijke lading (min)	215
Duur van de left-on(aanlaat)-modus (min)	N/A
Akoestische luchtgeluidsuitstoot wassen/centrifugeren (dB)	54/76
Inbouw	Nee
Hoogte (cm)	84
Breedte (cm)	60
Diepte (cm)	67
Nettogewicht (±4 kg)	79
Enkele waterinlaat / Dubbele waterinlaat	• / -
• Beschikbaar	
Elektrische stroom (V/Hz)	230 V / 50Hz
Totale stroom (A)	10
Totaal vermogen (W)	2200
Modelcode	9815

<sup>(1)</sup> Energieverbruik gebaseerd op 220 standaard wasbeurten voor katoenprogramma's op 60°C en 40°C bij volle en gedeeltelijke lading, en het verbruik van lage stroom-modi. Werkelijk energieverbruik hangt af van hoe het apparaat wordt gebruikt.

<sup>(2)</sup> Waterverbruik gebaseerd op 220 standaard wasbeurten voor katoenprogramma's op 60°C en 40°C bij volle en gedeeltelijke lading. Werkelijk waterverbruik hangt af van hoe het apparaat wordt gebruikt.

<sup>(3)</sup> "Standaard 60°C katoenprogramma" en het "standaard 40°C katoenprogramma" zijn de standaard wasprogramma's waar de labelinformatie en fiche betrekking op hebben en deze programma's zijn geschikt om normaal bevuild katoenen wasgoed te wassen. Dit zijn de meest efficiënte programma's ten opzichte van gecombineerde energie- en waterverbruik.

Technische specificaties kunnen zonder voorafgaande kennisgeving gewijzigd worden om de kwaliteit van het product te verbeteren.

# 6. Installatie

## 6.1 Geschikte installatieplaats



**WAARSCHUWING!**

- Beschadigde producten kunnen uw veiligheid in gevaar brengen.
  - Controleer voor de installatie of het product zichtbare defecten heeft.
  - Laat het in dat geval niet installeren.



**LET OP!**

- Plaats het product niet op een vloer die niet sterk genoeg is voor zijn gewicht.
  - Anders kan het product of de vloer beschadigen.
  - Totaal gewicht van de wasmachine met daarop geplaatste wasdroger, volledig gevuld, is ongeveer 180 kg.
- Installeer het product niet op plaatsen waar het kan vriezen.
  - Anders kan uw product beschadigen en uw huis onder water lopen.



**OPMERKING**

- De voorbereiding van de locatie en elektrische, watertoevoer en -afvoerinstallaties op de plaats van installatie is de verantwoordelijkheid van de klant. Raadpleeg de dichtstbijzijnde geautoriseerde onderhoudsmonteur voor installatie van het product nadat dergelijke voorbereidingen zijn getroffen.
- Verzeker u ervan dat de watertoevoer- en afvoerslangen als ook de stroomkabel niet gevouwen, gekneld of samengeperst worden als u het product na installatie of reinigingswerkzaamheden op zijn plaats zet.
- De fabrikant kan niet aansprakelijk worden gesteld voor schades ontstaan door werkzaamheden uitgevoerd door niet-geautoriseerde personen.

- a) Plaats het product op een harde, platte en vlakke ondergrond.
- b) Plaats het product nooit op een vloer met vloerbedekking.
- c) Zet het product niet tegen meubilair aan, maar houd er een afstand tussen.
- d) Plaats het product niet op een platform.

## 6.2 Verpakkingsversteving verwijderen



**LET OP!**

- Roep iemands hulp in voor deze procedure.
  - Letselgevaar.



Verwijderen van de verpakingsversteving;

- a) Kantel het product naar achteren.
- b) Verwijder de verpakingsversteving door aan het lint te trekken.

## 6.3 Verwijder de transportbeveiligingsbouten



**LET OP!**

- Verwijder de transportbeveiligingsbouten voordat u de machine in gebruik neemt!
  - Anders raakt het product beschadigd.

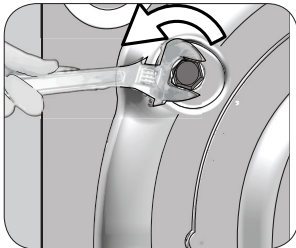

- a) Draai alle bouten los met een geschikte moersleutel tot ze vrij ronddraaien.

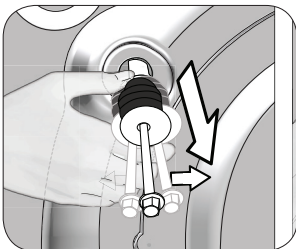

- b) Verwijder de transportbeveiligingsbouten door ze voorzichtig te draaien.

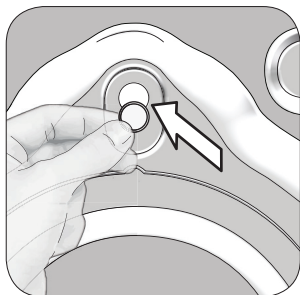

- c) Sluit de gaten na het verwijderen van de bouten met de pluggen die zijn meegeleverd in de zak van de gebruikershandleiding.



#### OPMERKING

- Bewaar de transportbeveiligingsbouten op een veilige plaats om ze opnieuw te kunnen gebruiken voor een toekomstig transport.
- Installeer de transportbeveiligingsbouten in omgekeerde volgorde van de procedure voor demontage.

## 6.4 De watertoevoer aansluiten



#### LET OP!

- De watertoevoerdruk die nodig is om het product te bedienen is tussen 1 en 10 bar (0,1-1 MPa). (Er dient 10-80 liter water per minuut uit de kraan te stromen.)
  - Bevestig een reduceerklep indien de waterdruk hoger is.
- Gebruik geen oude of gebruikte watertoevoerslangen op uw nieuwe product.
  - Dit kan vlekken op uw wasgoed veroorzaken.
- Sluit de koudwateraansluiting van het product niet aan op de warmwateruitgang.
  - In dat geval kan uw wasgoed beschadigen of schakelt het product over op de beveiligingsmodus en werkt het niet.

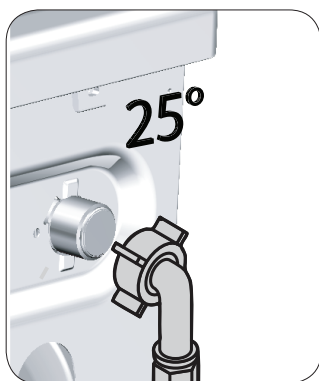

- a) Sluit het rechte uiteinde van de waterleidingtoevoerslang aan op het product en de koudwaterkraan en het kromme uiteinde op de watertoevoer aan de achterkant van het product (zie afbeelding).

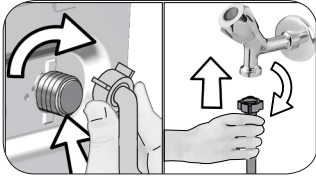

- b) Draai alle moeren van de slang met de hand vast. Gebruik nooit een moersleutel wanneer u de moeren vastdraait.
- c) Open de kranen volledig nadat de slang is aangesloten om de aansluitpunten op lekkage te controleren. Als er lekken zijn, draai de kraan dan dicht en verwijder de moer. Draai de moer opnieuw zorgvuldig vast nadat u de dichting gecontroleerd hebt. Draai de waterkraan open en herhaal de controle.
- d) Houd de kranen gesloten als de machine niet in gebruik is.

## 6.5 De afvoerslang aansluiten op de afvoer



**LET OP!**

- Bevestig het uiteinde van de afvoerslang rechtstreeks op de waterafvoer, wasbak of badkuip.
- Kom niet in contact met het afvoerwater. Er bestaat verbrandingsgevaar door heet water.
- Bevestig het uiteinde van de waterafvoerslang goed om te voorkomen dat hij loskomt.

- a) Sluit de afvoerslang aan op minimaal 40 cm en maximaal 100 cm hoogte.
  - b) Het product kan defecten vertonen als de waterafvoerslang zich te dicht bij de grond (minder dan 40 cm) bevindt, omdat het dan voortdurend water in- en uitlaat.
  - c) Het product kan defecten vertonen als de waterafvoerslang hoger dan 100 cm is geplaatst, omdat het op deze hoogte geen water kan afvoeren er zo water in het product blijft staan.
- Volg daarom de hoogtes die in de afbeelding staan vermeld.

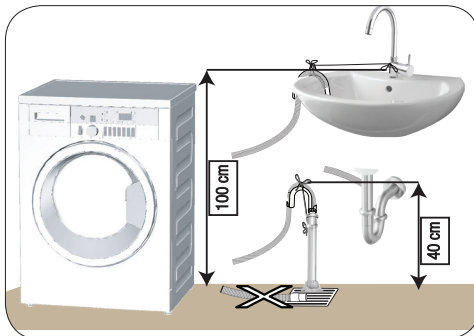

- d) Om te voorkomen dat het afvoerwater terug in de machine loopt en makkelijke afvoer te garanderen, moet het uiteinde van de slang niet in het afvoerwater worden ondergedompeld en niet meer dan 15 cm in de afvoer worden gestoken. Als deze te lang is, kort hem dan in.
- e) Het uiteinde van de slang mag niet gebogen zijn, er mag niet op worden gestapt en de slang mag niet geklemd zijn tussen de afvoer en het product.
- f) Als de slang te kort is, gebruik deze door een originele verlengslang toe te voegen. De slang mag niet langer zijn dan 3,2 m. Anders kan het product defecten vertonen, omdat het dan voortdurend water in- en uitlaat.

## 6.6 Poten afstellen



**LET OP!**

- Verstel de poten zodat het product op zijn locatie stevig en waterpas komt te staan.
  - Zet de machine stevig en waterpas door de poten te verstellen.
  - Controleer op speling door het product op de diagonale bovenhoeken te duwen.
  - Anders kan het product van zijn plaats komen en samenpersings- en trilproblemen veroorzaken.
- Gebruik geen gereedschappen om de borgmoeren los te draaien. Anders kunnen de borgmoeren beschadigen.

- a) Draai de borgmoeren op de poten met de hand los.
- b) Stel de poten tot het product waterpas en stevig staat.
- c) Draai alle borgmoeren weer met de hand vast.

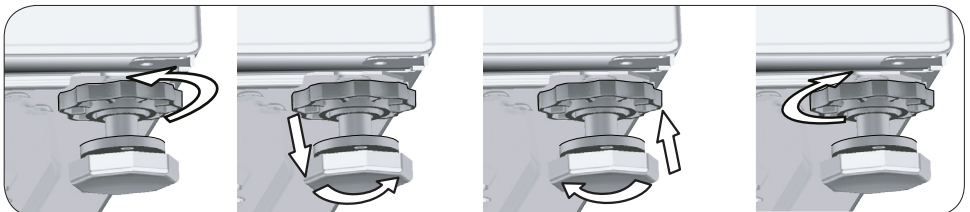

## 6.7 Elektrische aansluiting



**GEVAAR!**

- Beschadigde stroomkabels moeten vervangen worden door een erkend onderhoudsbedrijf.

a) Sluit het product aan op een geaard stopcontact beschermd door een zekering van 16 ampère.



**OPMERKING**

- Ons bedrijf is niet verantwoordelijk voor schades ontstaan uit het gebruik van het product zonder aarding overeenkomstig de lokale voorschriften.
- Als de huidige waarde van de zekering of stroomonderbreker in het huis lager is dan 16 ampère, laat een bevoegde elektricien dan een zekering van 16 ampère installeren.
- Maak geen verbindingen via verlengsnoeren of meerwegstekkers.

b) De aansluiting moet voldoen aan de nationale regelgeving.

c) De bedrading voor het circuit van het stopcontact moet voldoen aan de eisen van het apparaat. Het wordt aanbevolen gebruik te maken van een verliesstroomautomaat.

d) De stekker van de stroomkabel moet binnen makkelijk bereik zijn na de installatie.

e) De spanning die wordt gespecificeerd in de '(5.) Technische specificaties' moet gelijk zijn aan de netspanning.



# 7. Eerste gebruik

---

## 7.1 Trommelreiniging



### OPMERKING

- Pas deze procedure toe zonder wasgoed in het product.

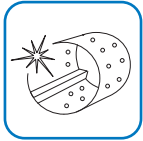

- a) Gebruik het trommelreinigingsprogramma.
- b) Stel de temperatuur in op het niveau dat wordt aanbevolen op het trommelreinigingsmiddel dat verkregen kan worden bij erkende servicebedrijven.
- c) Voor het programma te starten doet u 1 zakje speciaal trommelreinigingsmiddel (als dit niet verkrijgbaar is, gebruikt u max. 1 theelepel/100 g antikalkpoeder) in het hoofdwasmiddelvak. In geval het een antikalktablet betreft, doe dan één tablet in het hoofdwasmiddelvak.
- d) Start het programma.
- e) Droog de binnenkant van de machine met een schone doek nadat het programma beëindigd is.











































### OPMERKING

- Herhaal het trommelreinigingsproces elke 2 maanden.

# 8. Voorbereiding op het wassen

## 8.1 Wasgoed sorteren

- a) Sorteert de was volgens het type stof, kleur, mate van bevulling en toegestane watertemperatuur.
- a) Volg altijd de instructies op de kledingetiketten.
- a) Was geen kleuren en witgoed samen. Nieuwe, donkergekleurde katoenen stoffen kunnen veel kleur afgeven.

WASSYMBOLEN												
 <b>WASSEN</b>	Machinewassymbolen											
	Watertemperatuur	Maximum	95°C	70°C	60°C	50°C	40°C	30°C				
		Symbolen	•••	••	••	•••	••	•				
 <b>DROGEN</b>	Droogsymbolen											
	Drooginstellingen											
		Op elke temperatuur	Op hoge temperatuur	Op gemiddelde temperatuur	Op lage temperatuur	Zonder verwarmen	Hangend drogen	Liggend drogen	Nat ophangen om te drogen	Liggend in schaduw drogen	Chemisch reinigen toegestaan	
 <b>STRIJKEN</b>	Strijken											
	Drogen of stomen											
	Maximum temperatuur		200 °C	150 °C	110 °C	Niet strijken		Strijken zonder stoom				
 <b>BLEKEN</b>	 Alle manieren van bleken toegestaan			 Bleek (natriumhypochloriet) kan worden gebruikt		 Bleken niet toegestaan		 Allen bleek zonder chloor toegestaan				

## **8.2 Het wasgoed op het wassen voorbereiden**

- a) Verwijder de metalen stukken zoals bh-beugels, gespen of metalen knopen, of was de kleding in een waszak of kussensloop.
- b) Neem alle voorwerpen uit de zakken zoals munten, pennen en paperclips, en draai de zakken binnenstebuiten voor het wassen.
- c) Doe kleine kledingstukken zoals babysokjes en nylon kousen in een waszak of kussensloop.
- d) Rits en knoop alles dicht.
- e) Was producten met 'handwas'-etiketten of andere etiketten alleen op een geschikt programma.
- f) Hardnekkige vlekken moeten zorgvuldig behandeld worden voor het wassen.
- g) Was broeken en fijn wasgoed binnenstebuiten.
- h) Wasgoed bevuild met materialen zoals bloem, kalkstof, melkpoeder enz. moet goed worden uitgeschud voor het in de machine wordt geplaatst.

## **8.3 Het wasgoed laden en uitnemen**

- a) Open de laaddeur.
- b) Prop het wasgoed in de machine niet te dicht op elkaar.
- c) Duw de laaddeur dicht tot u een kliksluiting hoort.
- d) Zorg dat er niets tussen de deur is geraakt. De laaddeur wordt vergrendeld nadat het programma is gestart.
- e) De deurvergrendeling opent meteen nadat het wasprogramma is beëindigd. Nu kunt u de laaddeur openen. Als de deur niet open gaat, past u de oplossingen toe voor de fout 'Laaddeur kan niet worden geopend' in het deel Probleemoplossing.

## 8.4 Wasmiddel en wasverzachter gebruiken

### 8.4.1 Wasmiddellade

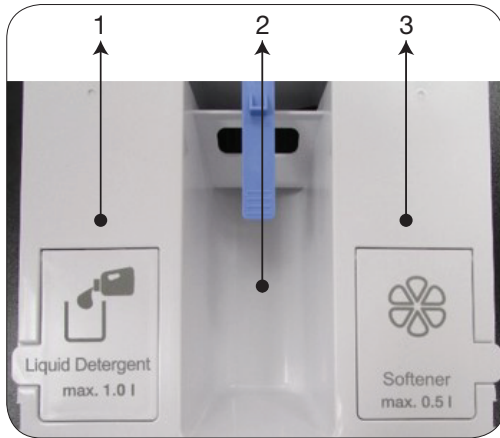

De wasmiddellade bestaat uit drie vakken.

- (1) Vak voor vloeibaar wasmiddel
- (2) Vak voor waspoeder
- (3) Vak voor wasverzachter

### 8.4.2 Wasmiddel, wasverzachter en andere reinigingsmiddelen



#### OPMERKING

- Indien u wasmiddel, wasverzachter, stijfisel, kleurstof, bleekmiddel of ontkalkingsmiddelen gebruikt die aan wasmiddelvak 2 moeten worden toegevoegd, lees dan de instructies van de fabrikant op de verpakking en volg de doseringswaarden op. Gebruik indien mogelijk een maatbeker.
- Voeg geen waspoeder toe bij programma's waarbij een dosering van vloeibaar wasmiddel is geselecteerd.



#### LET OP!

- Gebruik geen vloeibare wasmiddelen of andere reinigingsmiddelen, tenzij wasverzachters die zijn ontwikkeld voor wasmachines om de kleren zachter te maken.
- Gebruik in wasmiddellades of doseervakken geen wasmiddelen in de vorm van een viskeuze gel.
- Gebruik geen zeepoeder.
- Gebruik enkel wasmiddelen die specifiek voor de wasmachine zijn bestemd.

- a) Voeg wasmiddel en wasverzachter toe voor het starten van het programma.
- b) Plaats het zakje of de bol direct tussen de was in het product.
- c) Uw machine heeft geen voorwasvak of optie voorwassen.



**LET OP!**

- Sluit de wasmiddellade vóór u het wasprogramma start en open de lade nooit terwijl het product draait.

## **8.4.3 Automatische dosering**

### **Eerste instelling**

- a) Schakel de machine in door op de aan-uitknop te drukken.
- b) Het symbool voor dosering (☑️) verschijnt bij programma's die dosering van wasmiddel toestaan.
- c) Als de vakken voor vloeibaar wasmiddel en wasverzachter leeg zijn of de resterende wasmiddelen in deze vakken zich onder de limieten bevinden, zal het relevante symbool voor dosering knipperen in de programma's die dosering toestaan.

### **Wasmiddel en wasverzachter toevoegen**



- a) Trek de wasmiddellade naar u toe om deze te openen.



- b) Om vloeibaar wasmiddel (links) en wasverzachter (rechts) toe te voegen, opent u het deksel van de relevante houder naar boven, zoals aangegeven op de afbeelding.



- c) Wanneer u vloeibaar wasmiddel of wasverzachter toevoegt, mag u het uiteinde van het label 'Max' niet overschrijden.
- d) Sluit het deksel.
- e) Sluit de wasmiddellade door er voorzichtig tegen te duwen.
- f) Zodra de wasmiddellade is gesloten begint het knipperende symbool voor dosering (  ) continu te branden.
- g) Dit geeft aan dat alle middelen zijn toegevoegd en de lade goed is gesloten.
- h) Voor gekleurde en voor witte was is het aanbevolen om gekende vloeibare wasmiddelen in het vak te gieten.
- i) Ondanks het feit dat de wasmiddelvakken zijn gevuld, kan het zijn dat het symbool voor wasmiddel blijft knipperen. Dit betekent dat de lade niet goed is gesloten. Kijk na of de lade goed in het slot is. Druk deze nog een keer dicht.



**LET OP!**

- Terwijl de wasmiddellade helemaal is gevuld met wasmiddel en/of wasverzachter:
  - a- mag u de machine niet wegtrekken,
  - b- mag u de machine niet verhuizen,
  - c- mag u de machine niet op de zijde of achterkant kantelen.
- Als u dit toch wenst te doen, moet u eerst de lade uit de machine nemen.
- Als u het programma wilt starten en er geen wasmiddel in de wasmiddellade zit, vergeet dan niet dat u de dosering vloeibaar wasmiddel moet annuleren en het wasgoed met waspoeder moet wassen.
- Het doseervak voor vloeibaar wasmiddel mag alleen met vloeibaar wasmiddel worden gevuld. Het doseervak voor wasverzachter mag ook alleen met wasverzachter worden gevuld. Als u deze vakken met een ander soort vloeistof of poederstof vult, kunnen deze uw wasgoed of wasmachine beschadigen.

## 8.4.4 Selectie van dosering en annulering van gebruik van waspoeder

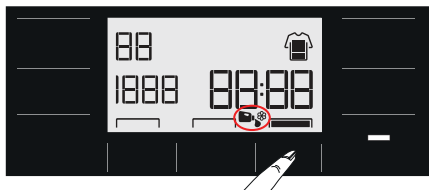

- a) Voor sommige programma's van de machine kan vloeibaar wasmiddel niet worden geselecteerd. In dergelijke gevallen moet waspoeder worden gebruikt. Raadpleeg de programmatabel voor meer informatie.
- b) Na selectie van de temperatuur, de centrifugesnelheid en de hulpfunctie kan het programma worden gestart met de start/pauze-knop.
- c) De machine bepaalt de vereiste hoeveelheid wasmiddel afhankelijk van de gemaakte selecties. Tijdens het wassen is de afname van wasmiddel niet zichtbaar. Het wasmiddel wordt direct met het water opgenomen.
- d) Indien wordt gevraagd om waspoeder te gebruiken in programma's waarbij het doseersysteem is geactiveerd, moet de vereiste hoeveelheid waspoeder in het wasmiddelcompartiment worden toegevoegd. Als u het middelste wasmiddelvak wilt gebruiken, moet u uw selectie voor vloeibaar wasmiddel annuleren.
- e) Het programma wordt gestart door op de Start/Pauze-knop te drukken. Zodra de machine begint water te nemen, wordt ook het waspoeder opgenomen.
- f) Als u één keer een vloeibaar wasmiddel wilt gebruiken met andere kenmerken dan het wasmiddel in het vak voor vloeibaar wasmiddel, moet u het ander vloeibaar wasmiddel aan het middelste vak voor waspoeder toevoegen en uw selectie voor vloeibaar wasmiddel annuleren.
- g) De wasverzachter wordt via het doseersysteem opgenomen.

### **De doseersymbolen voor wasmiddel en wasverzachter zijn actief of inactief afhankelijk van het programma dat op het scherm is geselecteerd.**

- a) Als het symbool voor vloeibaar wasmiddel op het scherm wordt weergegeven, betekent dit dat de dosering voor vloeibaar wasmiddel actief is.
- b) Als het symbool voor wasverzachter op het scherm wordt weergegeven, betekent dit dat de dosering voor wasverzachter actief is.
- c) Als het symbool voor vloeibaar wasmiddel niet op het scherm wordt weergegeven, betekent dit dat u uw wasgoed met waspoeder kunt wassen.

- b) Als het symbool voor wasverzachter niet wordt weergegeven, betekent dit dat er geen wasverzachter zal worden gebruikt in de spoelfase.



De eerste positie op het scherm: betekent vloeibaar wasmiddel is actief, wasverzachter staat aan.



Als de symbolen voor vloeibaar wasmiddel en wasverzachter actief zijn op het scherm, gaat het vloeibaar wasmiddel aan en de wasverzachter uit nadat u voor de eerste keer de knop voor Automatische dosering indrukt.



Drukt u voor de tweede keer op de knop voor Automatische dosering, dan gaan het waspoeder en de wasverzachter aan.



Drukt u voor de derde keer op de knop voor Automatische dosering, dan gaat het waspoeder aan en de wasverzachter uit. Ten slotte keert het terug naar de startpositie als u voor de vierde keer op de knop drukt.

### **8.4.5 Wanneer het wasmiddel en/ of de wasverzachter op is:**

- a) Wanneer het wasmiddel of de wasverzachter in het wasmiddelvak op is, begint het 'symbool voor dosering' op het scherm te knippen. Als dit symbool knippert, moet u wasmiddel of wasverzachter aan het doseervak toevoegen. Het product kan voor 2 tot 3 cycli doseren vanaf het moment dat het symbool knippert.

### **8.4.6 Wasmiddel en wasverzachter toegevoegd in het verkeerde vak:**

- a) Indien wasmiddel of wasverzachter in het verkeerde vak worden toegevoegd, moet u de instructies in 13.1 'Reinigen van de wasmiddellade' lezen.

### **8.4.7 Het wasmiddeltype kiezen**



#### **OPMERKING**

- Het te gebruiken wasmiddel is afhankelijk van het soort materiaal en de kleur.

- a) Gebruik verschillende wasmiddelen voor gekleurde en witte kleding.
- b) Was uw fijne kleding met speciale wasmiddelen (vloeibaar wasmiddel, wolwasmiddel, enz.) wat alleen gebruikt wordt voor fijne kleding.
- c) Voor het wassen van donkere kleding en dekens is het aanbevolen een vloeibaar wasmiddel te gebruiken.
- d) Was wol met een speciaal wolwasmiddel.



### **8.4.8 De hoeveelheid wasmiddel aanpassen**

- a) De te gebruiken hoeveelheid wasmiddel hangt af van de hoeveelheid was, de mate van bevuiling en de waterhardheid.
- b) Gebruik niet meer dan de doseerhoeveelheid aanbevolen op de verpakking van het wasmiddel om problemen met overmatig schuimen en slecht spoelen te vermijden.
- c) Gebruik minder wasmiddel voor kleine hoeveelheden of lichtbevuilde kleding.

### **8.4.9 Gebruik van wastabletten of vloeibaar-wasmiddelcapsules**

- a) Als het een capsule met vloeibaar wasmiddel betreft, doet u deze voor het wassen rechtstreeks in de trommel.
- b) Doe wasmiddeltabletten voor het wassen in het wasmiddelvak of direct in de trommel.

### **8.4.10 Gebruik van stijfsel**

- a) Doe het stijfsel (vloeistof of poeder) in het wasverzachtvak en start het spoelprogramma.
- b) Gebruik wasverzachter en stijfsel niet samen in een wascyclus.
- c) Draai na het gebruik van stijfsel een trommelreiniging zoals beschreven in het hoofdstuk Eerste gebruik.

### **8.4.11 Gebruik van antikalkproducten**

- a) Gebruik, indien nodig, slechts antikalkmiddelen die speciaal voor wasmachines zijn gemaakt.

### **8.4.12 Gebruik van bleekmiddel**

- a) Gebruik geen bleekmiddel gemengd met wasmiddel.
- b) Op zuurstof gebaseerd bleekmiddel mag samen met wasmiddel worden gebruikt.
- c) Giet bleekmiddel niet op het wasgoed.
- d) Gebruik geen bleekmiddel op bonte was.
- e) Bij gebruik van op zuurstof gebaseerde bleekmiddelen, kies dan een programma met een lagere temperatuur.

# 9. Programma's en Hulpfuncties

## 9.1 Programmakeuze



### OPMERKING

- De programma's zijn beperkt tot de hoogste centrifugeersnelheid die geschikt is voor dat bepaalde type stof.
- Denk bij het selecteren van een programma altijd aan het type stof, de kleur, de bevuilingsgraad en de toegestane watertemperatuur.
- Selecteer altijd de laagste vereiste temperatuur. Hogere temperatuur betekent een hoger stroomverbruik.

a) Selecteer het gewenste programma met de Programmakeuzeknop.

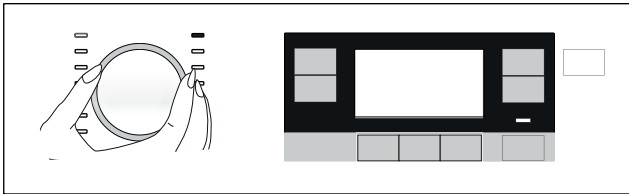

### OPMERKING

- Als binnen 10 minuten tijdens het programmakeuzeproces er geen programma wordt gestart of geen enkele knop wordt ingedrukt, schakelt het product automatisch uit. Scherm en alle indicatoren gaan uit.
- Als u op de Aan/uit-knop drukt, wordt standaard de ingestelde programma-informatie weergegeven.

## 9.2 Programma's



### OPMERKING

- U ziet het wasgoedtype en de wassuggesties op de kledingetiketten.

### • Katoen Eco



Gebruik het om uw normaal bevuilde, duurzaam katoenen en linnen wasgoed te wassen. Hoewel het wasprogramma langer duurt dan alle andere programma's, levert het een grote energie- en waterbesparing op. De werkelijke watertemperatuur kan afwijken van de vermelde wastemperatuur. Als u de machine met minder wasgoed vult (bijv. halve capaciteit of minder) kunnen programmafases automatisch korter worden. Op deze manier wordt het verbruik van energie en water verminderd en zorgt zo voor een economisch wasbeurt.



### OPMERKING

- De werkelijke watertemperatuur kan afwijken van de vermelde wastemperatuur.

### • Katoen



U kunt uw duurzaam katoenen wasgoed met dit programma wassen (lakens, beddengoed, handdoeken, badjassen, ondergoed, enz.). Als de instellingsknop voor 'Snelwas' wordt ingedrukt, wordt de programmaduur aanzienlijk korter, maar wordt door intensieve wasbewegingen een effectieve wasprestatie gegarandeerd. Als de instellingsknop voor 'Snelwas' niet wordt gekozen, wordt uw zwaar bevuilde wasgoed gewassen en gespoeld met superieure prestaties.

### • Synthetisch



U kunt uw fijne was met dit programma wassen (zoals overhemden, blouses, synthetisch/katoen gemengde stoffen, enz.). Als de instellingsknop voor 'Snelwas' wordt ingedrukt, wordt de programmaduur aanzienlijk korter en wast de machine met hoge prestaties. Als de instellingsknop voor 'Snelwas' niet wordt ingedrukt, wordt uw zwaar bevuilde wasgoed gewassen en gespoeld met superieure prestaties.

## • Handwas / Wol



Gebruik het om uw fijne en wollen was te wassen. Selecteer de geschikte temperatuur overeenkomstig de labels in uw kleding. De was wordt met zeer langzame wasbewegingen gewassen om het wasgoed niet te beschadigen.

Gebruik dit programma om fijne gordijnen tot max. 2 kg te wassen. Was met vlekverwijderaars of waspoeder als u wittere gordijnen wilt krijgen.



APPAREL CARE

"Het wolprogramma van deze machine is goedgekeurd door 'The Woolmark Company' voor in de machine wasbare wollen producten op voorwaarde dat de producten overeenkomstig de instructies op het productlabel worden gewassen en volgens de instructies van de fabrikant van deze machine." M1422"  
In het Verenigd Koninkrijk, Ierland, Hongkong en India is het Woolmark-merk een Certificeringshandelsmerk.

## • Hygiene+



Gebruik dit programma voor uw wasgoed (babykleding, lakens, beddengoed, ondergoed, enz., katoenen items) waar u een anti-allergisch en hygiënisch wasprogramma voor wilt op hoge temperaturen met intensieve en lange wascycli. Dankzij de lange verwarmduur en extra spoelbeurt wordt een hygiëne op hoog niveau gegarandeerd.

- Dit programma werd getest door het instituut 'VDE' bij de temperatuuroptie van 20 °C en werd gecertificeerd op de doeltreffendheid in het verwijderen van bacteriën en schimmels.

- Dit programma werd getest door 'The British Allergy Foundation' (Allergy UK) bij de temperatuuroptie van 60 °C en werd gecertificeerd op de doeltreffendheid in het verwijderen van bacteriën en schimmels en daarnaast allergenen.



Allergy UK is het merk van de British Allergy Association. Het goedkeuringsmerk is gecreëerd voor mensen die aanbevelingen willen of het product de allergenen beperkt / vermindert / verwijdert of de allergeneninhoud aanzienlijk vermindert in de omgeving waar zich een allergiepatiënt bevindt. Het doel is een garantie te bieden dat de producten wetenschappelijk worden getest of worden onderzocht met meetbare resultaten.

## • Donker textile / Jeans



Gebruik dit programma om de kleur van uw donkere kleding of jeans te beschermen. Het zorgt zelfs bij lage temperaturen voor een wasbeurt met hoge prestaties door middel van een speciale trommelbeweging. Het wordt aanbevolen om vloeibaar wasmiddel of wolwasmiddel te gebruiken voor donkergekleurde was. Gebruik het niet om uw fijne kleding te wassen die wol of iets dergelijks bevatten.

## • Outdoor / Sportkledij



U kunt dit programma gebruiken om sport- en buitenkleding te wassen die katoen/synthetische mengsels en waterafstotende lagen bevat, zoals goretex enz. Dankzij de speciale ronddraaiende bewegingen wordt uw kleding behoedzaam gewassen.

## • Centrifugeren+Pompen



Gebruik het om het water in het product weg te pompen.

## • Spoelen



Gebruik het wanneer u afzonderlijk wilt spoelen of stijven.

## • Hemden



Gebruik dit programma om katoenen en synthetische overhemden, evenals gemengd synthetische stoffen samen te wassen. Het vermindert kreuken. Als de instellingsknop voor 'Snelwas' wordt ingedrukt, wordt het algoritme voor voorbehandeling uitgevoerd.

- Breng het voorbehandelingsmiddel rechtstreeks aan op uw kleding of voeg het toe aan het wasmiddel als de machine water begint te nemen in het vak voor waspoeder. Zo krijgt u dezelfde prestaties als bij een normale wasbeurt, maar in veel minder tijd. Zo wordt de levensduur van uw overhemden verlengd.

## • Mix 40 (Gemengd 40)



Gebruik het om uw katoenen en synthetische wasgoed samen te wassen zonder deze te sorteren.

## • Delicaat



U kunt uw fijne was met dit programma wassen, zoals breisels van katoen/synthetische mengsels of kousen/sokken. Het wast met behoedzamere wasbewegingen. Was de kleding waarvan u de kleur wilt behouden op 20 graden of met de optie voor koud wassen.

## • Daily Xpress / Xpress Super Short



Gebruik dit programma om uw licht vervuilde en onbevekte katoenen kleding snel te wassen. Als de instellingsknop 'Snelwas' wordt ingedrukt, kan de programmaduur worden verkort tot 14 minuten en kan er een maximum van 2 (twee) kilogram wasgoed worden gewassen met dit programma.

## • StainExpert (Vlekkenprogramma)



De machine heeft een speciaal vlekkenprogramma dat verschillende soorten vlekken op de meest effectieve wijze verwijderd. Gebruik dit programma uitsluitend voor duurzaam kleurecht katoenen wasgoed. Was geen fijne en gekleurde kleding en wasgoed met dit programma. Voor het wassen moeten de kledingetiketten worden gecontroleerd (aanbevolen voor katoenen overhemden, broeken, shorts, T-shirts, babykleding, pyjama's, schorten, tafelkleden, beddengoed, hoedlakens, kussenslopen, bad-/strandlakens, handdoeken, sokken, katoenen ondergoed, die geschikt zijn voor lang wassen op hoge temperatuur). U kunt het automatisch vlekkenprogramma gebruiken om 24 soorten vlekken, onderverdeeld in drie verschillende groepen die met de instellingsknop 'Snelwas' kunnen worden geselecteerd, te wassen. Hieronder vindt u de vlekken groepen die kunnen worden geselecteerd met de instellingsknop 'Snelwas'. Afhankelijk van de geselecteerde vlek groep wordt een speciaal wasprogramma gedraaid met een aangepaste duur voor de spoelstop, wasbewegingen, wassen en spoelen.

Hieronder vindt u de vlekken groepen die kunnen worden geselecteerd met de instellingsknop 'Snelwas':

Als 'Snelwas' niet wordt gekozen:	Zweet
	Boordenvuil
	Voedsel
	Mayonaise
	Saladedressing
	Make-up
	Machineolie
	Babyvoedsel

Als de knop 'Snelwas' één keer wordt ingedrukt	Bloed
	Chocolade
	Pudding
	Gras
	Modder
	Ei
	Boter
	Curry

Als de knop 'Snelwas' twee keer wordt ingedrukt	Thee
	Koffie
	Fruitsap
	Ketchup
	Rode wijn
	Zetmeel
	Confituur
	Houtskool

- Kies het vlekkenprogramma.
- Kies de vlek die u wilt reinigen door hem in de groepen hierboven op te zoeken en de instellingsknop 'Snelwas' te gebruiken. Voor gedetailleerde informatie, ga naar hoofdstuk Programma-instellingen.
- Lees het kledingetiket zorgvuldig en zorg dat de juiste temperatuur en centrifugeersnelheid zijn gekozen.

## • Dekbed / Donsjas



### OPMERKING

- Was geen spullen, zoals kleden, tapijten enz., op dekbedden na, in de machine. Deze kunnen blijvende schade aan de machine veroorzaken.
- Laad niet meer dan 1 dubbelvezeldekbed (200 x 200 cm). Was uw dekbedden, kussens enz. die katoen bevatten niet in de machine.



Gebruik dit programma om uw vezeldekbed te wassen dat een 'machine wasbaar' etiket heeft. Verzekert u ervan dat u het dekbed goed verdeeld heeft om schade aan de machine en het dekbed te voorkomen. Verwijder de dekbedhoes alvorens het dekbed in de machine te doen. Vouw het dekbed in tweeën en verdeel het over de machine. Verdeel het dekbed zodanig over de machine dat het niet in contact komt met de trommelwand of het glas. Gebruik dit programma bovendien om uw jassen, bodywarmers, jacks enz. met veren te wassen die zijn voorzien van een 'machine wasbaar' etiket.

## • Lingerie (Ondergoed)



U kunt dit programma gebruiken om uw handwasbare kleding en fijn damesondergoed te wassen. Kleine kledingstukken moeten worden gewassen met behulp van een wasnet. Haakjes, knopen, enz. moeten dicht zijn gemaakt en ritsluitingen moeten zijn dichtgeritst.



## 9.3 Programmatafel

FL	Programma	Max. Lading (kg)	Waterverbruik (l)	Energieverbruik (kWh)	Max. Snelheid***	Hulpfunctie				Selecteerbaar temperatuurbereik in °C
						Nacht Modus	Extra Spoelen	Antikreukprogramma+	AutoDosing	
Katoen	90	11	105	2,70	1400	•	•	•	•	Koud-90
	60	11	105	2,00	1400	•	•	•	•	Koud-90
	40	11	105	1,00	1400	•	•	•	•	Koud-90
	20	11	105	0,60	1400	•	•	•	•	Koud-90
Katoen Eco	60**	11	62	1,070	1400				•	Koud-60
	60**	5,5	51,5	0,810	1400				•	Koud-60
	40**	5,5	51,5	0,810	1400				•	Koud-60
Synthetisch	60	5	75	1,40	1200	•	•	•	•	Koud-60
	40	5	73	0,86	1200	•	•	•	•	Koud-60
Daily Xpress / Xpress Super Short	90	11	75	2,15	1400	•	•	•	•	Koud-90
	60	11	75	1,15	1400	•	•	•	•	Koud-90
	30	11	75	1,16	1400	•	•	•	•	Koud-90
Daily Xpress / Xpress Super Short + Fast+	30	2	38	0,15	1400	•	•	•	•	Koud-90
Mix 40	40	4	85	0,90	800	•		•	•	Koud-40
Handwas / Wol	40	2	75	0,50	1200	•	•		•	Koud-40
Delicaat	40	5	80	0,78	800	•	•		•	Koud-40
Dekbed / Donsjas	60	-	98	0,92	1000	•	•		•	Koud-60
Outdoor / Sportkledij	40	5,5	55	0,40	1200				•	Koud-40
Donker textile / Jeans	40	6	90	0,95	1200	•	*	•	•	Koud-40
StainExpert	60	5,5	88	1,75	1400				•	30-60
Hemden	60	5	73	1,20	800		•	•	•	Koud-60
Hygiene+	90	9	140	2,25	1400		*		•	20-90
Lingerie	30	1	93	0,28	600		*		•	Koud-30
Trommelreiniging	70	-	80	2,20	600					70

• : Selecteerbaar.

\* : Automatisch geselecteerd, kan niet worden geannuleerd.

\*\* : Energielabelprogramma (EN 60456 Ed.3)

\*\*\* : Als de maximale centrifugeersnelheid van het product lager is als deze waarde, kunt u enkel tot de maximale centrifugeersnelheid selecteren.

- : Zie de programmabesrijving voor maximale lading.

\*\* 'Katoen economisch 40 °C' en 'Katoen economisch 60 °C' zijn de standaardprogramma's. Deze programma's staan bekend als 'standaardprogramma katoen 40 °C' en 'standaardprogramma katoen 60 °C' en zijn op het paneel aangeduid met de symbolen



#### OPMERKING

- Het water- en stroomverbruik kan van bovenstaande tabel afwijken door veranderingen in de waterdruk, waterhardheid en watertemperatuur, omgevingstemperatuur, type en hoeveelheid was, selectie van hulpfuncties en centrifugeersnelheid en schommelingen in de netspanning.
- U kunt de wastijdsduur van het geselecteerde programma zien op het scherm van het product. Het is normaal dat zich kleine veranderingen voordoen tussen de aangegeven tijd op het scherm en de werkelijke wastijd.
- Keuzemodi van hulpfuncties kunnen door de fabrikant gewijzigd worden. Bestaande keuzemodi kunnen worden verwijderd of nieuwe keuzemodi kunnen worden toegevoegd.
- "De fabrikant behoudt zich het recht voor om aanpassingen te maken in de programma's en hulpfuncties die in de tabel worden gegeven. Hoewel deze aanpassingen de werking van het product niet wijzigen, kunnen programmastappen en tijdsduur wijzigen."

#### Indicatieve waarden voor synthetische programma's (FL)

	Lading (kg)	Waterverbruik (l)	Energieverbruik (kWh)	Programmaduur (min)*	Resterend vochtgehalte (%) **	Resterend vochtgehalte (%) **
					≤ 1000 rpm	> 1000 rpm
Synthetisch 60	5	75	1,40	135/160	45	40
Synthetisch 40	5	73	0,86	135/160	45	40

\* U kunt de wastijdsduur van het geselecteerde programma zien op het scherm van de machine. Het is normaal dat zich kleine veranderingen voordoen tussen de aangegeven tijd op het scherm en de werkelijke wastijd.

\*\* Waarden van het resterend vochtgehalte kunnen verschillen van de geselecteerde centrifugeersnelheid.

## 9.4 Selectie van hulpfuncties



### OPMERKING

- Indien u probeert een hulpfunctie te wijzigen die in het huidige programma niet gekozen kan worden, gaat het indicatorlampje van de desbetreffende hulpfunctie knipperen en er wordt een geluidssignaal weergegeven. De kaders van de beschikbare opties worden verlicht.
- Indien voordat de machine start een tweede hulpfunctie niet samen blijkt te gaan met de eerste geselecteerde, zal de eerst geselecteerde functie geannuleerd worden en de tweede hulpfunctie in werking blijven.
- Een hulpfunctie die niet compatibel is met het programma, kan niet worden geselecteerd. (Zie 'Tabel programma en verbruik')
- Bepaalde programma's hebben hulpfuncties die tegelijkertijd moeten worden gebruikt. Deze functies kunnen niet worden geannuleerd. Het kader van de hulpfunctie brandt niet, alleen het binnenste deel licht op.

a) Selecteer de gewenste hulpfuncties voor u het programma start.

b) Het ledlampje van de gekozen hulpfunctie gaat aan.

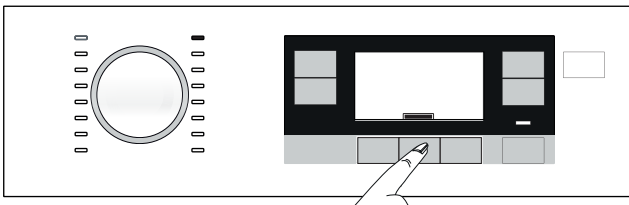

### OPMERKING

- U kunt beschikbare hulpfuncties voor het huidige programma kiezen of annuleren nadat de wascyclus is gestart. Als de wascyclus een punt heeft bereikt dat er geen hulpfunctie gekozen kan worden, wordt een geluidswaarschuwing gegeven.

## 9.4.1 Hulpfuncties

### • Extra Spoelen



Deze functie laat het product een extra spoelbeurt uitvoeren naast de spoelbeurt die al is uitgevoerd na de hoofdwash. Zo kan het risico voor de gevoelige huid (baby's, allergische huid, enz.) als gevolg van de minimale wasmiddelresten op het wasgoed worden gereduceerd.

### • Nacht Modus



Gebruik het om de katoenen kleding met minder energieverbruik en geruisloos te wassen. Centrifugeerfasen worden geannuleerd voor geruisloos wassen en de cyclus eindigt met de Spoelstopfase. Na beëindiging van het programma draait u de Centrifugeercyclus om de was te centrifugeren.

### • AutoDosing (Automatische dosering)



Met deze hulpfunctiekноп kunt u uw voorkeuren voor wasmiddel en dosering wijzigen. Raadpleeg voor gedetailleerde informatie 8.4.4 'Selectie van dosering en annulering van gebruik van waspoeder'

## 9.4.2 'Gekozen functies/programma's door de functieknoppen gedurende 3 seconden in te drukken'

### • Trommelreiniging



**LET OP!**

- Dit is geen wasprogramma. Het is een onderhoudsprogramma.
- Draai dit programma niet als er zich voorwerpen in de machine bevinden. Indien u dit probeert zal de machine een lading waarnemen en het programma afbreken.



Houd hulpfunctiekноп 1 gedurende 3 seconden ingedrukt om het programma te kiezen. Doe dit regelmatig (een keer per 1-2 maanden) om de trommel te reinigen en van de nodige hygiëne te voorzien. Voer het programma uit als de machine volledig leeg is. Om betere resultaten te verkrijgen voegt u kalkverwijderaars voor wasmachines toe als de waspoederfunctie is geselecteerd. Als het programma beëindigd is laat u de laaddeur op een kier zodat de binnenkant van de machine kan drogen.

## • Antikreukprogramma+

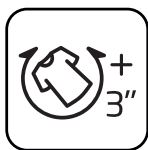

Deze functie wordt geselecteerd als de 3e hulpfunctie gedurende 3 seconden wordt ingedrukt en het programmaverlooptlampje voor de relevante stap aangaat. Als de functie wordt gekozen, draait de trommel maximaal 8 uur om te voorkomen dat aan het einde van het programma het wasgoed kreukt. U kunt het programma annuleren en uw wasgoed tijdens deze 8 uur op elk moment uitnemen. Druk op de functiekeuzeknop of de aan-uitknop van de machine om de functie te annuleren. Het programmaverlooptlampje blijft aan totdat de functie wordt geannuleerd of de stap wordt beëindigd. Als de functie niet wordt geannuleerd, blijft deze ook actief in de volgende wascyclus.

## • Instelling automatische dosering



U kunt deze functie inschakelen door de hulpfunctieknop 3 gedurende 3 seconden ingedrukt te houden. Met deze functie worden de doseerhoeveelheden van het vloeibaar wasmiddel en wasverzachter gewijzigd.

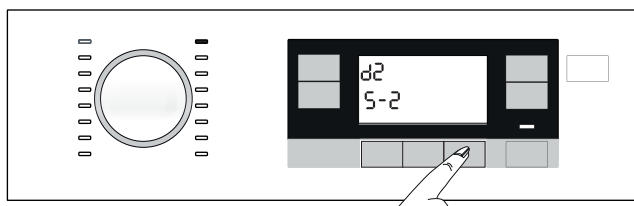

## Veranderen van de doseerhoeveelheden van vloeibaar wasmiddel of wasverzachter:

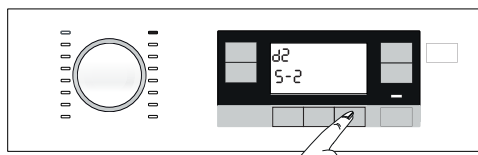

a) Houd knop 3 Hulpfunctie gedurende 3 seconden ingedrukt.

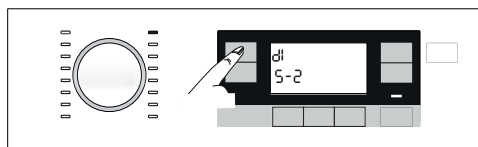

b) U kunt de knop voor 'Temperatuurselectie' indrukken om de doseerniveaus van vloeibaar wasmiddel zoals hieronder te wijzigen.

- 1: Laag
- 2: Gemiddeld
- 3: Hoog

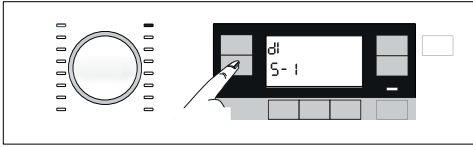

c) U kunt de knop voor selectie van de 'Centrifugeersnelheid' indrukken om de doseerniveaus van wasverzachter zoals hieronder te wijzigen.

1: Laag

2: Gemiddeld

3: Hoog

d) Nadat u de doseerhoeveelheden hebt ingesteld, drukt u op de knop voor automatische dosering om terug te gaan naar het hoofdmenu. Voor alle programma's wordt de dosering uitgevoerd op basis van de laatste instellingen die u hebt geselecteerd totdat u een nieuwe instelling selecteert.

## • Kinderslot

Gebruik de Kinderslotfunctie om te voorkomen dat kinderen met het product spelen. Zo kunt u voorkomen dat er zich wijzigingen in een draaiend programma voordoen.



### OPMERKING

• U kunt het product aan of uit zetten met de aan-uitknop terwijl het kinderslot ingeschakeld is. Als u het product weer aanzet zal het programma verdergaan waar het was gestopt.

## Om het kinderslot te activeren:



- Druk op Hulpfunctieknop 2 en houd deze 3 seconden ingedrukt.
- Het scherm voor programmaselectie telt af van 3 naar 1.
- Het 'symbool' op het scherm voor programmaselectie verschijnt.

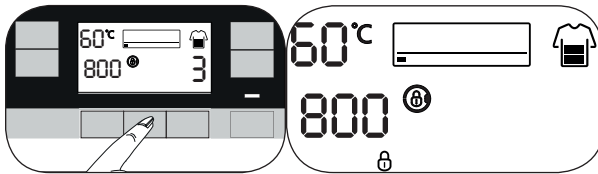

## Om het Kinderslot te deactiveren:

- Druk op Hulpfunctieknop 2 en houd deze 3 seconden ingedrukt.
- Het scherm voor programmaselectie telt af van 3 naar 1.
- Het 'symbool' op het scherm voor programmaselectie verdwijnt.

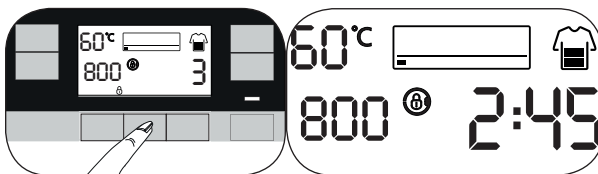

# 10. Programma-instelling

## 10.1 Temperatuurkeuze



- Telkens wanneer een nieuw programma is geselecteerd, verschijnt de aanbevolen temperatuur voor dat geselecteerde programma op de temperatuurindicator.
- Om de temperatuur te verlagen, drukt u opnieuw op de knop "Aanpassing temperatuur". De temperatuur zal geleidelijk afnemen.
- Het gaat terug naar het begin na de 'Koud'-optie en komt bij de hoogste temperatuur die volgens het programma gekozen kan worden.

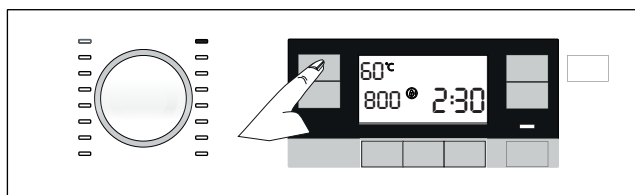

## 10.2 Selectie centrifugeersnelheid

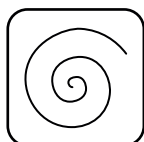

- Wanneer een nieuw programma is geselecteerd, wordt de aanbevolen centrifugeersnelheid van het geselecteerde programma weergegeven op de indicator van de Centrifugeersnelheid.
- Om de centrifugeersnelheid te verminderen, drukt u op de knop Aanpassing centrifugereren. De centrifugeersnelheid zal geleidelijk verminderen.
- Na nogmaals drukken wordt de maximale snelheid voor het desbetreffende programma weergegeven.

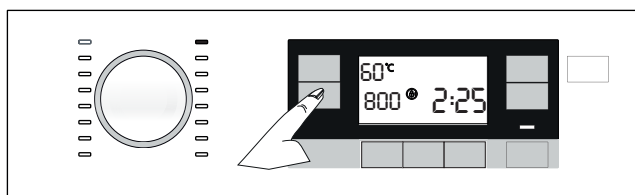

- Na de centrifugeersnelheden worden de opties 'Spoelstop' en 'Niet centrifugereren' weergegeven.

## • Spoelstop



Indien u het wasgoed niet onmiddellijk na het programma wilt verwijderen, kunt u de functie spoelstop gebruiken en uw wasgoed in het laatste spoelwater laten staan om te voorkomen dat het kreukt wanneer er geen water meer in de machine staat. Druk na deze fase op de knop Start/Pauze als u het water wilt wegpompen zonder uw wasgoed te centrifugeren. Het programma zal hervat en beëindigd worden na het wegpompen van het water.

Indien u het wasgoed in het water wilt centrifugeren, past u de centrifugeersnelheid aan en drukt u op knop Start / Pauze. Het programma wordt hervat. Het water wordt weggepompt, het wasgoed wordt gecentrifugeerd en het programma wordt beëindigd.

## • Niet centrifugeren



Gebruik deze functie indien u niet wilt dat uw kleding wordt gecentrifugeerd aan het einde van het programma.

## 10.3 Instelling snelwassen (Fast+)

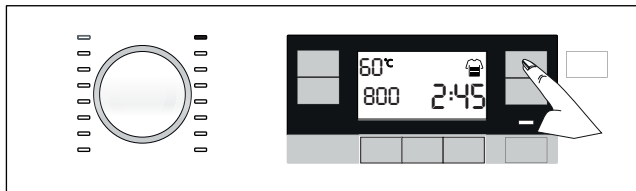

Na het selecteren van een programma kunt u op de instellingstoets snelwassen drukken om de programmaduur te verkorten. Voor sommige programma's kan de duur met meer dan 50% worden verkort. Desondanks zijn de wasprestaties goed dankzij het gewijzigde algoritme.

Ook al varieert het in iedere programma, wordt de programmaduur met een druk op de toets snelwassen naar een bepaald niveau verlaagd. En als u dezelfde toets voor een tweede keer indrukt, daalt hij naar het minimumniveau.

Voor het wassen van zwaarbevuild wasgoed dient u voor een betere wasprestatie de instellingstoets voor snelwassen niet te gebruiken. Gebruik het verkorten van de programmaduur met gebruik van de toets snelwassen voor normaal- en lichtbevuild wasgoed.





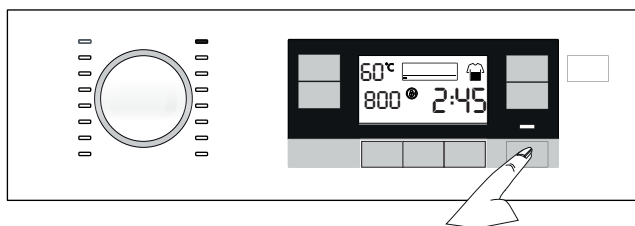

## 10.4 Het programma starten

- Druk op de knop Start / Pauze om het programma te starten.
- Het programmaverlooptlampje dat het opstarten van het programma weergeeft, begint te branden.



## 10.5 Programmastappen

- De symbolen hieronder verschijnen op de programmaverlooptindicator nadat het programma start.

-  - Wassen
-  - Spoelen
-  - Centrifugeren
-  - Einde
-  - Antikreukprogramma+ (als de relevantie functie wordt geselecteerd, gaat dit symbool branden en blijft branden totdat het wordt geannuleerd. Raadpleeg 'Gekozen functies/programma's door de functieknoppen gedurende 3 seconden in te drukken')

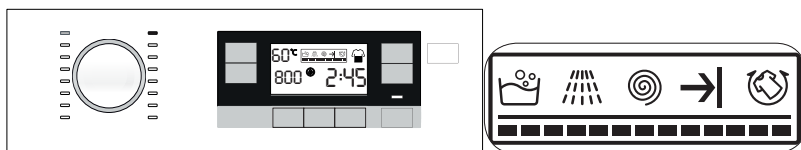

### OPMERKING

- Symbool 'geen water' verschijnt als er geen water in het product komt. De programmastappen gaan niet verder.



## 10.6 Einde van het programma



- a) Het Eindsymbool verschijnt op het display als het programma beëindigd is.

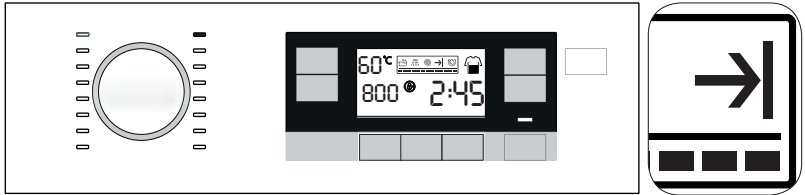

### OPMERKING

- Als u gedurende 10 minuten geen enkele knop indrukt, gaat de machine automatisch uit. Scherm en alle indicatoren zijn uit.
- Voltooide programmastappen worden weergegeven als u op de knop Aan / Uit drukt.

- b) Neem het wasgoed uit.
- c) Schakel het product uit door de Aan / Uit-knop gedurende 3 seconden ingedrukt te houden.
- d) Sluit de deksel die aan het product vastzit.
- e) Trek de stekker van het product uit het stopcontact.

# 11. Programmaopties

## 11.1 Instellen van eindtijd



### OPMERKING

- Gebruik geen vloeibare wasmiddelen zonder wasbol wanneer u de Eindtijdfunctie activeert. Er bestaat een risico op bevlekking van de kleding.
- Wanneer de Eindtijdkeuze is afgerond, verschijnt de tijd op het scherm. Deze bestaat uit de eindtijd plus de duur van het gekozen programma.



- a) Met de Eindtijd-functie kan het starten van het programma tot 24 uur uitgesteld worden. Nadat u op de knop Eindtijd hebt gedrukt, wordt de geschatte eindtijd van het programma weergegeven. Als de Eindtijd wordt aangepast, brandt de Eindtijd-indicator.

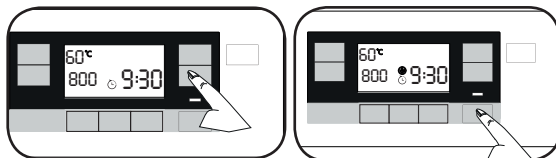

- b) Open de laaddeur, plaats het wasgoed en doe er wasmiddel in, enz.
- c) Selecteer het wasprogramma, temperatuur, centrifugeersnelheid en, indien gewenst, de hulpfuncties.
- d) Stel de gewenste eindtijd in door op de knop Eindtijd te drukken. Eindtijd-indicator brandt.
- e) Sluit de laaddeur.
- f) Druk op de knop Start / Pauze. Aftellen van de tijd begint. ":" teken in het midden van de eindtijd op het scherm begint te knipperen en de laaddeur vergrendeld.



### OPMERKING

- Indien de Start / Pauze wordt ingedrukt terwijl de laaddeur niet is gesloten en de symboolindicator van de Eindtijdingstelling en het lampje Start / Pauze beginnen te knipperen, schakelt het product na 10 sec. naar stand-by.

## Wasgoed toevoegen tijdens aftelling van de Eindtijd.

- Druk op de knop Start / Pauze.
- De laaddeur gaat open en het deursymbool op het scherm gaat uit.
- Open de laaddeur en voeg wasgoed toe.
- Sluit de laaddeur.
- Druk op de knop Start / Pauze.

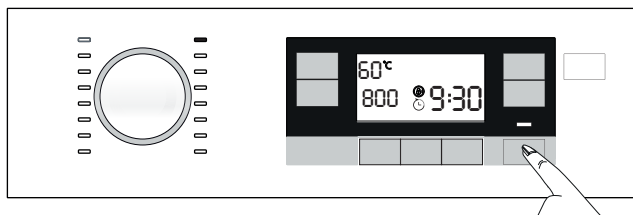

### 11.1.1 Annuleren van de eindtijdstelling

- Indien u de Eindtijdfunctie wilt annuleren, drukt u gedurende 3 sec. op de knop Aan / Uit om het product uit en aan te zetten.

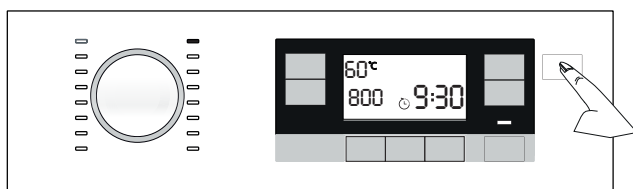

## 11.2 De machine in stand-by zetten en wasgoed toevoegen

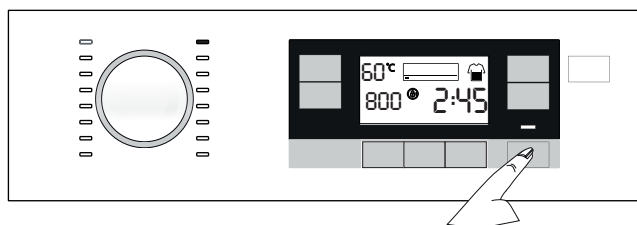

- Druk tijdens het draaien van het programma op de knop Start/Pauze om de machine over te schakelen op de pauzestand.
- De lampjes voor Start /Pauze en voor de programmastap in de programmaverloopindicator zullen aangaan zodra het programma beëindigd is.

c) Indien het waterpeil dit toestaat, wordt de deurvergrendeling gedeactiveerd en gaat de deur open, waarna u wasgoed kunt toevoegen. Het deurvergrendelingssymbool op het scherm gaat uit als de deurvergrendeling wordt gedeactiveerd.

d) Na het toevoegen van wasgoed, sluit u de deur en drukt u nogmaals op de Start/Pauze-knop om de wascyclus te hervatten.

e) Indien bij het drukken op de Start/Pauze-knop het waterpeil te hoog staat, kan de deurvergrendeling niet worden gedeactiveerd en blijft het deurvergrendelingssymbool op het scherm branden.



#### OPMERKING

- Indien de watertemperatuur in de machine boven de 50°C is, kunt u om veiligheidsredenen de deurvergrendeling niet deactiveren, zelfs als het waterpeil dit toestaat.

## 11.3 Annuleren van het programma

a) Druk de knop Aan / Uit in en houd deze gedurende 3 seconden ingedrukt.



#### OPMERKING

- Wanneer u Aan / Uit-knop indrukt terwijl het Kinderslot ingeschakeld is, wordt het programma niet geannuleerd. U moet eerst het Kinderslot uitschakelen. Kijk bij Kinderslot deactiveren.

- Indien u de laaddeur wilt openen nadat u het programma heeft geannuleerd, maar dit blijkt niet mogelijk door een te hoge waterstand, draai dan de Programmakeuzeknop op het Pomp+Centrifugeer-programma en laat het water uit het product lopen.

b) Het scherm voor programmaselectie telt af van 3 naar 1.

c) Het programma wordt geannuleerd.

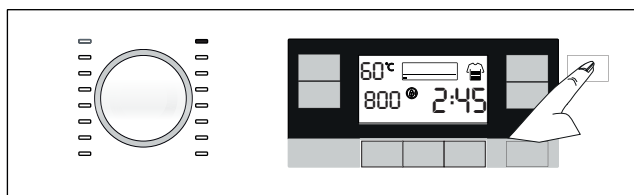

## 12. Extra functies

### 12.1 In- en uitschakelen van de geluidswaarschuwing

- Druk en houd de 1e en 2e hulpfunctieknoppen 3 seconden ingedrukt om de geluidswaarschuwing in- en uit te schakelen.
- Het scherm voor programmaselectie telt af van 3 naar 1.
- Als de geluidswaarschuwing ingeschakeld is wordt deze uitgeschakeld en andersom.

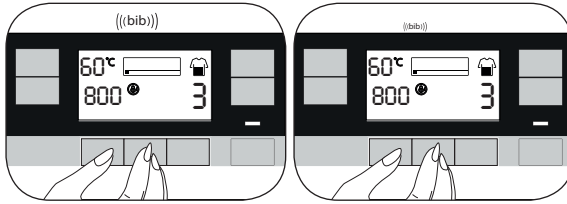

### 12.2 Laaddeurvergrendeling



- Druk om veiligheidsredenen na het starten van om het even welk proces op de knop Start / Pauze om de laaddeur te vergrendelen.
- De deur zal niet worden ontgrendeld als het product nog water voorbij het deurniveau bevat.
- Het deurvergrendelingsymbool verschijnt wanneer de laaddeur wordt vergrendeld.

## 12.2.1 Het openen van de deur bij een stroomstoring:



### OPMERKING

- In het geval er zich een stroomstoring voordoet, kunt u de noodhendel van de laaddeur onder de deksel van het pompfilter gebruiken om de laaddeur handmatig te openen.



### WAARSCHUWING!

- Zorg voordat u de laaddeur opent dat er geen water in de machine staat, om te voorkomen dat dit uit de machine loopt.

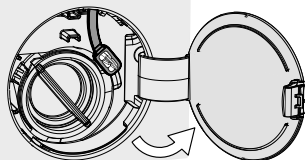

a) Open de deksel van het pompfilter.

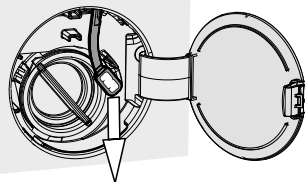

- b) Maak de noodhendel van de laaddeur vrij die zich aan de achterkant van de filterdeksel bevindt.
- c) Trek de noodhendel van de laaddeur eenmaal naar beneden en open de laaddeur. Steek na het openen van de laaddeur de noodhendel van de laaddeur weer terug.
- d) Als de laaddeur niet opent, probeer het nogmaals door aan de hendel te trekken.

# 13. Onderhoud en reiniging

---

## 13.1 Schoonmaken van de wasmiddellade

---

### 13.1.1 Wanneer schoonmaken

- a) als u verhard, viskeus wasmiddel of wasverzachter ziet als u het deksel van het doseervak opent,
- b) als u niet tevreden bent met de wasresultaten (het wasmiddel of de wasverzachter wordt mogelijk niet opgenomen in het wasmedium aangezien het verhard is),
- c) als de vloeistoffen in het vak voor een lange tijd niet afnemen, ondanks dat u geen wasmiddel of wasverzachter toevoegt en dosering is geselecteerd,
- d) als u de wasmiddelen die u aan het vak hebt toegevoegd wilt wijzigen (bijvoorbeeld, als u niet tevreden bent met het wasmiddel en het niet wilt gebruiken) of als u zich hebt vergist bij het toevoegen van de wasmiddelen (bijvoorbeeld, als u wasmiddel aan het vak voor wasverzachter hebt toegevoegd of andersom),
- e) als u een wasmiddel of wasverzachter van een ander merk dan welke u doorgaans gebruikt gaat toevoegen,
- f) als u een wasmiddel van een andere aard toevoegt (bijvoorbeeld, als u een wasmiddel voor gekleurde kleding toevoegt als er wasmiddel voor witte kleding in het vak zit),
- g) als u een wasmiddel met een andere concentratie toevoegt (Om het oude wasmiddel niet te verspillen, kunt u dit bij de volgende was in het vak voor waspoeder toevoegen en op het scherm 'waspoeder actief' selecteren.),
- h) als de nieuwe wasverzachter die moet worden toegevoegd dezelfde kenmerken maar een andere geur heeft (let erop dat, als u de nieuwe wasverzachter toevoegt zonder de resten van de vorige wasverzachter te verwijderen, deze mengeling een andere geur zal geven),
- i) als u de machine gedurende lange tijd niet zult gebruiken (bijvoorbeeld, als u voor minstens 3 maanden naar een zomerhuisje gaat) (het wasmiddel kan steeds dikker worden en uiteindelijk hard worden, bijgevolg kan het systeem geen dosering uitvoeren, ook al geeft het aan dat de vakken vol zijn.)



## 13.1.2. Reiniging:

Voordat u de machine reinigt, drukt u op de aan-uitknop om de machine uit te schakelen en trekt u de stekker uit het stopcontact.



### OPMERKING

- We raden u aan om een handschoen te dragen om contact te vermijden met het wasmiddel dat u uit de wasmiddellade haalt en voor het contact met andere wasmiddelen.

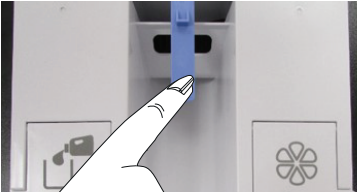

- a) Druk op het blauwe deel in het midden van de wasmiddellade en trek de lade naar u toe om deze uit de machine te nemen.

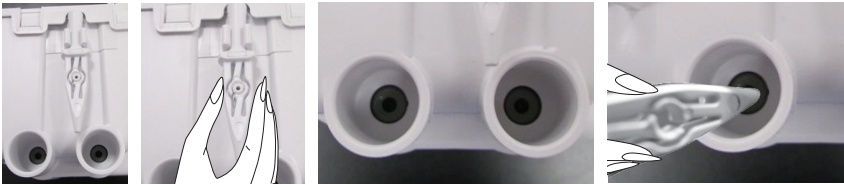

- b) Neem de afvoerstaaf aan de achterkant van de lade eruit.  
c) De opening achter het wasmiddelcompartiment dat wordt leeggemaakt wordt over een container geplaatst.  
d) Duw de afvoerstaaf voorzichtig in het slot aan de achterkant van het wasmiddelvak.  
e) Het wasmiddel begint in de houder te stromen.  
f) Doe hetzelfde voor de wasverzachter.

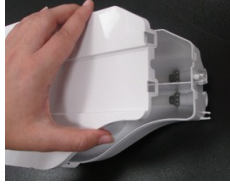

- g) Gebruik een platte schroevendraaier om de lipjes die het bovenste deksel vasthouden te verwijderen (er zijn in totaal 6 lipjes: twee aan de rechterzijde van de lade, twee aan de linkerzijde en twee aan de achterkant) en was de binnenkant van de lade.
- h) Als het geheel is schoongemaakt, plaatst u de kap terug. Zorg ervoor dat alle lipjes vast zitten. Als de lipjes niet zorgvuldig worden bevestigd, kunnen vloeistoffen lekken of kan de wasmiddellade vast komen te zitten of moeilijk bewegen op het schuifstelsel. Zorg er daarom voor dat de lipjes goed op hun plaats zitten.
- i) Plaats de afvoerstaaf aan het slot aan de achterkant van de lade.
- j) Let op het slot en het schuifstelsel van de lade, plaats de lade terug en duw tegen de lade om deze te sluiten. Nadat u wasmiddel en wasverzachter hebt toegevoegd, is het klaar om te worden gebruikt in programma's met een doseerfunctie.

## **13.2 Reinigen van de laaddeur**



- a) Zorg na elke wasbeurt dat er geen vreemde stof in de trommel achterblijft.
- b) Als de gaten in de trommelwand zoals getoond in de afbeelding verstopt zijn, kunt u deze doorprikken met een tandenstoker.
- c) Vreemde metalen stoffen veroorzaken roestvlekken in de trommel. Reinig de vlekken op het trommeloppervlak met een reinigingsmiddel voor roestvrij staal.
- d) Gebruik nooit staalwol of een pannenspons. Deze beschadigen de gelakte, verchroomde en plastic oppervlakken.

## **13.3 Reinigen van de kast en het bedieningspaneel**

- a) Neem de kast van het product af met water en zeep of indien nodig met een niet-schurende milde reinigingsgel, en droog met een zachte doek.
- a) Gebruik enkel een zachte en vochtige doek om het bedieningspaneel te reinigen.

## 13.4 Reinigen van de watertoevoerfilters

Er bevindt zich een filter aan het uiteinde van elke watertoevoerleed aan de achterkant van het product en ook aan het uiteinde van elke watertoevoerslang waar deze aangesloten zijn op de kraan. Die filters voorkomen dat vreemd materiaal en vuil in het water in het product terecht komen. Vieze filters moeten worden gereinigd.

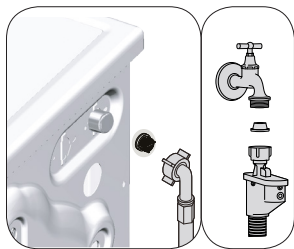

- a) Sluit de kranen.
- b) Verwijder de moeren van de watertoevoerslangen om bij de filters op de watertoevoerleeden te komen. Reinig ze met een geschikte borstel. Als de filters te vies zijn, neem ze dan van hun plek met een tang en reinig ze op deze manier.
- c) Verwijder de filters op de platte uiteinden van de watertoevoerslangen met de pakkingen en reinig ze zorgvuldig onder stromend water.
- d) Bevestig de pakkingen en filters zorgvuldig terug op hun plaats en draai de moeren van de slang met de hand dicht.

## 13.5 Reinigen van het pompfilter



**LET OP!**

- Vreemd materiaal dat in het pompfilter achterblijft kan uw product beschadigen of vreemde geluiden veroorzaken.
- In regio's waar het kan vriezen moet de kraan worden gesloten, de systeemslang worden verwijderd en het water moet uit het product worden gepompt als het product niet in gebruik is.



**OPMERKING**

- Draai na ieder gebruik de waterkraan waarop de waterslang is aangesloten dicht.

Het filtersysteem in uw machine verhindert dat voorwerpen zoals knopen, munten en stofvezels de pomprotor verstopen tijdens het wegpompen van het water. Zo zal het water zonder problemen weglopen en zal de levensduur van de pomp worden verlengd.

Indien de machine het water niet kan wegpompen, is het pompfilter verstopt. Het filter dient gereinigd te worden als het verstopt is of minimaal om de 3 maanden. Het water moet eerst weggepompt zijn om het pompfilter te reinigen.

## 13.5.1 Reinigen van vuile filters



**LET OP!**

- Watertemperatuur in de machine kan oplopen tot 90 °C. Reinig om kans op verbranding te voorkomen het filter nadat het water in de machine is afgekoeld.

- Trek de stekker van het product uit het stopcontact.
- Open het filterdeksel.

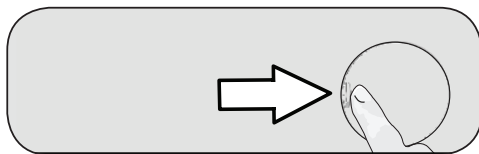

- Doe het volgende om het water weg te pompen.
  - Trek de noodafvoerslang van zijn plaats.
  - Zet een grote container aan het eind van de slang. Voer het water af in de container door de plug aan het uiteinde van de slang te verwijderen. Blokkeer de toevoer van de slang door de plug terug te plaatsen wanneer de container vol is. Herhaal de bovenstaande procedure nadat de container is geleedigd om het water volledig uit de machine te laten lopen.
  - Als het water afgevoerd is sluit u het einde weer met de plug en bevestigt u de slang op zijn plaats.
  - Draai het pompfilter om het uit te nemen.

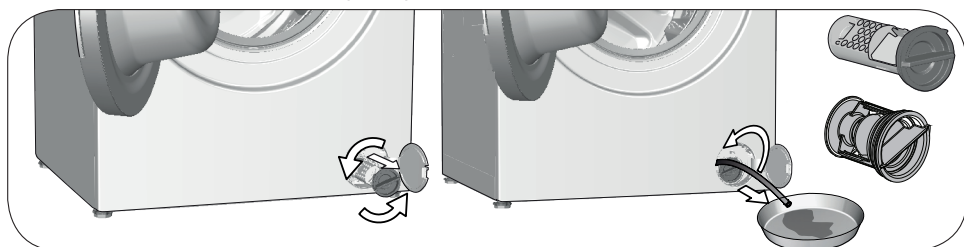

- Reinig alle resten in het filter alsook vezels, indien aanwezig, rondom de pomprotor.
- Installeer het filter.
- Sluit het filterdeksel.

# 14. Probleemoplossing

<b>Probleem</b>	<b>Oorzaak</b>	<b>Oplossing</b>
Programma's starten niet nadat de laaddeur wordt gesloten.	Knop voor Start / Pauze / Annuleren is niet ingedrukt.	• Druk op de knop Start / Pauze / Annuleren.
	De laaddeur sluit mogelijk moeilijk indien de machine met te veel wasgoed is geladen.	• Verminder de hoeveelheid wasgoed en zorg ervoor dat de laaddeur goed dicht is.
Programma kan niet worden gestart of geselecteerd.	De wasmachine is overgeschakeld naar de zelfbeschermingsmodus vanwege een voedingsprobleem (stroomspanning, waterdruk, enz.).	• Het programma wordt geannuleerd wanneer het product wordt uit- en ingeschakeld. Druk de aan-uitknop in en houd deze gedurende 3 seconden ingedrukt.
Er staat water in de machine.	Er kan wat water achtergebleven zijn in de machine door de kwaliteitscontroleprocessen tijdens de productie.	• Dit is geen fout; water is niet schadelijk voor de machine.
De machine neemt geen water.	Kraan is dichtgedraaid.	• Zet de kranen open.
	Watertoevoerslang is geknikt.	• Trek de slang recht.
	Watertoevoerfilter is verstopt.	• Reinig het filter.
	De laaddeur is niet gesloten.	• Sluit de deur.
Het product voert geen water af.	Waterafvoerslang is verstopt of gedraaid.	• Reinig de slang of trek deze recht.
	Pompfilter is verstopt.	• Reinig het pompfilter.
Product trilt of maakt lawaai.	Product staat niet stabiel.	• Zet de machine stabiel en waterpas door de poten te verstellen.
	Er is iets hard in het pompfilter terechtgekomen.	• Reinig het pompfilter.
	De transportbeveiligingsbouten zijn niet verwijderd.	• Verwijder de transportbeveiligingsbouten.
	Het product bevat te weinig wasgoed.	• Voeg meer was toe aan het product.
	Het product bevat te veel wasgoed.	• Neem wat wasgoed uit het product of verdeel het gelijkmatiger met de hand voor meer evenwicht in het product.
	Het product leunt op een onbuigzaam voorwerp.	• Zorg ervoor dat het product nergens op leunt.
Er lekt water uit de onderkant van het product.	Waterafvoerslang is verstopt of gedraaid.	• Reinig de slang of trek deze recht.
	Pompfilter is verstopt.	• Reinig het pompfilter.
Het product is kort nadat het programma is gestart, gestopt.	De machine is tijdelijk gestopt vanwege een lage spanning.	• Het product zal het draaien hervatten wanneer de spanning terug op het normale niveau is.
Product voert het toegevoegde water meteen af.	Afvoerslang bevindt zich niet op de geschikte hoogte.	• Sluit de waterafvoerslang aan zoals beschreven in de gebruikershandleiding.

<b>Probleem</b>	<b>Oorzaak</b>	<b>Oplossing</b>
Tijdens het wassen is er geen water zichtbaar in het product.	Het water bevindt zich in een onzichtbaar gedeelte van het product.	<ul style="list-style-type: none"> <li>• Dit is geen defect.</li> </ul>
Laaddeur kan niet worden geopend.	Deurslot is ingeschakeld door het waterpeil in het product.	<ul style="list-style-type: none"> <li>• Voer het water af door het Pomp- of Centrifugeerprogramma te draaien.</li> </ul>
	Het product is het water aan het opwarmen of bevindt zich in de centrifugeercyclus.	<ul style="list-style-type: none"> <li>• Wacht tot het programma beëindigd is.</li> </ul>
	Laaddeur zit mogelijk vast door de druk die erop wordt uitgeoefend.	<ul style="list-style-type: none"> <li>• Neem de hendel vast en duw en trek aan de laaddeur om deze los te maken en te openen.</li> </ul>
	Als er geen stroom is, zal de laaddeur van de machine niet openen.	<ul style="list-style-type: none"> <li>• Om de laaddeur te openen, opent u het deksel van de pompfilter en trekt u de noodhendel aan de achterkant van het deksel naar beneden. Zie 'Openen van de laaddeur bij stroomuitval'</li> </ul>
Wassen duurt langer dan aangegeven in de gebruikershandleiding. (*)	Waterdruk is laag.	<ul style="list-style-type: none"> <li>• Het product wacht op toevoer van een geschikte hoeveelheid water om slechte waskwaliteit te vermijden omwille van een verminderde hoeveelheid water. Daarom is de wastijd langer.</li> </ul>
	Spanning is laag.	<ul style="list-style-type: none"> <li>• Wastijd wordt verlengd om gebrekkige wasresultaten te vermijden door een lage spanningstoevoer.</li> </ul>
	Temperatuur van het toevoerwater is laag.	<ul style="list-style-type: none"> <li>• Benodigde tijd om het water op te warmen neemt toe in koude seizoenen. De wastijd kan ook verlengd worden om gebrekkige wasresultaten te vermijden.</li> </ul>
	Aantal spoelingen en/of spoelwater zijn toegenomen.	<ul style="list-style-type: none"> <li>• Product verhoogt de hoeveelheid spoelwater indien goed spoelen nodig is en voegt een extra spoelfase toe indien nodig.</li> </ul>
	Er heeft overmatige schuimvorming plaatsgevonden en het automatische schuimabsorptiesysteem is ingeschakeld door het gebruik van te veel wasmiddel.	<ul style="list-style-type: none"> <li>• Gebruik de aanbevolen hoeveelheid wasmiddel.</li> </ul>

<b>Probleem</b>	<b>Oorzaak</b>	<b>Oplossing</b>
Programmatijd loopt niet terug. (Op modellen met scherm) (*)	Tijdschakelaar stopt tijdens toevoer van water.	• <i>Tijdschakelaarindicator loopt niet terug voordat het product voldoende water heeft. Het product zal wachten tot er voldoende water is om slechte wasresultaten te vermijden omwille van een gebrek aan water. De tijdschakelaarindicator zal het teruglopen hierna hervatten.</i>
	Tijdschakelaar stopt tijdens opwarming.	• <i>De tijdschakelaarindicator loopt niet terug voordat het product de geselecteerde temperatuur heeft bereikt.</i>
	Tijdschakelaar stopt tijdens centrifugeren.	• <i>Het automatische waarnemingssysteem voor onevenwichtige lading is geactiveerd door een ongelijkmatige verdeling van het wasgoed in de trommel.</i>
Programmatijd loopt niet terug. (*)	De lading in het product is niet gelijkmatig verdeeld.	• <i>Het automatische waarnemingssysteem voor onevenwichtige lading is geactiveerd door een ongelijkmatige verdeling van het wasgoed in de trommel.</i>
Product schakelt niet naar de centrifugeerfase. (*)	De lading in het product is niet gelijkmatig verdeeld.	• <i>Het automatische waarnemingssysteem voor onevenwichtige lading is geactiveerd door een ongelijkmatige verdeling van het wasgoed in de trommel.</i>
	Het product zal niet centrifugeren indien het water niet volledig is afgevoerd.	• <i>Controleer het filter en de afvoerslang.</i>
	Er heeft overmatige schuimvorming plaatsgevonden en het automatische schuimabsorptiesysteem is ingeschakeld door het gebruik van te veel wasmiddel.	• <i>Gebruik de aanbevolen hoeveelheid wasmiddel.</i>

<b>Probleem</b>	<b>Oorzaak</b>	<b>Oplossing</b>
<b>Wasresultaat is slecht: Wasgoed wordt grijs. (**)</b>	Voor lange tijd was er onvoldoende hoeveelheid wasmiddel gebruikt.	<ul style="list-style-type: none"> <li>• Gebruik de aanbevolen hoeveelheid wasmiddel geschikt voor de waterhardheid en de was.</li> </ul>
	Het wassen is gedurende een lange tijd uitgevoerd op lage temperaturen.	<ul style="list-style-type: none"> <li>• Selecteer de juiste temperatuur voor het te wassen wasgoed.</li> </ul>
	Onvoldoende hoeveelheid wasmiddel is gebruikt met hard water.	<ul style="list-style-type: none"> <li>• Het gebruik van onvoldoende wasmiddel met hard water zorgt ervoor dat het vuil aan de kleding vasthecht, wat met de tijd de kleding grijs kleurt. Het is moeilijk grijsheid te verwijderen als het zich eenmaal voordoet. Gebruik de aanbevolen hoeveelheid wasmiddel geschikt voor de waterhardheid en de was.</li> </ul>
	Er is te veel wasmiddel gebruikt.	<ul style="list-style-type: none"> <li>• Gebruik de aanbevolen hoeveelheid wasmiddel geschikt voor de waterhardheid en de was.</li> </ul>
<b>Wasresultaat is slecht: Vlekken verdwijnen niet of de was is niet wit. (**)</b>	Er is onvoldoende hoeveelheid wasmiddel gebruikt.	<ul style="list-style-type: none"> <li>• Gebruik de aanbevolen hoeveelheid wasmiddel geschikt voor de waterhardheid en de was.</li> </ul>
	Het product bevat te veel wasgoed.	<ul style="list-style-type: none"> <li>• Laad het product niet overmatig. Laad met hoeveelheden aanbevolen in het deel '9.3 Tabel programma en verbruik'.</li> </ul>
	Verkeerde programma en temperatuur waren geselecteerd.	<ul style="list-style-type: none"> <li>• Selecteer het juiste programma en de juiste temperatuur voor het te wassen wasgoed.</li> </ul>
	Er is verkeerd soort wasmiddel gebruikt.	<ul style="list-style-type: none"> <li>• Gebruik origineel wasmiddel geschikt voor de machine.</li> </ul>
	Er is te veel wasmiddel gebruikt.	<ul style="list-style-type: none"> <li>• Doe het wasmiddel in het juiste vak. Mix geen bleekmiddel en wasmiddel met elkaar.</li> </ul>
<b>Wasresultaat is slecht: Vettige vlekken verschijnen op het wasgoed. (**)</b>	De trommel is niet regelmatig gereinigd.	<ul style="list-style-type: none"> <li>• Reinig de trommel regelmatig.</li> </ul>
<b>Wasresultaat is slecht: Kleding ruikt onaangenaam. (**)</b>	Geuren en bacteriën hebben zich aan de trommel gehecht door het doorgaans wassen op lage temperaturen en/of in korte programma's.	<ul style="list-style-type: none"> <li>• Laat het wasmiddelvak alsook de laaddeur van het product op een kier staan na iedere wasbeurt. Zo blijft de machine geen vochtige omgeving waar bacteriën goed gedijen.</li> </ul>
<b>Kleur van de kleding is vervaagd. (**)</b>	De machine is geladen met te veel wasgoed.	<ul style="list-style-type: none"> <li>• Laad het product niet overmatig.</li> </ul>
	Het in gebruik zijnde wasmiddel is vochtig.	<ul style="list-style-type: none"> <li>• Bewaar wasmiddel afgesloten in een vochtvrije ruimte en stel deze niet bloot aan extreme temperaturen.</li> </ul>
	Er is een hogere temperatuur geselecteerd.	<ul style="list-style-type: none"> <li>• Selecteer het juiste programma en de juiste temperatuur overeenkomstig het soort en de bevuilingsgraad van het wasgoed.</li> </ul>



<b>Probleem</b>	<b>Oorzaak</b>	<b>Oplossing</b>
De wasmachine spoelt niet goed.	De hoeveelheid, het merk en de bewaaromstandigheden van het wasmiddel zijn ongeschikt.	• Gebruik een geschikt wasmiddel voor de wasmachine en uw wasgoed. Bewaar wasmiddel afgesloten in een vochtvrije ruimte en stel deze niet bloot aan extreme temperaturen.
	Wasmiddel is in het verkeerde vak gedaan.	• Voeg het wasmiddel en de wasverzachter aan het juiste vak toe.
	Pompfilter is verstopt.	• Controleer het filter.
	Afvoerslang is dubbelgevouwen.	• Controleer de afvoerslang.
Wasgoed werd stijf na het wassen. (**)	Er is onvoldoende hoeveelheid wasmiddel gebruikt.	• Het gebruik van onvoldoende hoeveelheid wasmiddel voor de waterhardheid kan veroorzaken dat het wasgoed met de tijd stijf wordt. Gebruik een geschikte hoeveelheid wasmiddel overeenkomstig de waterhardheid.
	Wasmiddel is in het verkeerde vak gedaan.	• Voeg het wasmiddel en de wasverzachter aan het juiste vak toe.
	Wasmiddel is gemengd met de wasverzachter.	• Meng geen wasverzachter met wasmiddel. Was en reinig de lade met heet water.
Wasgoed ruikt niet naar de wasverzachter. (**)	Wasmiddel is in het verkeerde vak gedaan.	• Voeg het wasmiddel en de wasverzachter aan het juiste vak toe.
	Wasmiddel is gemengd met de wasverzachter.	• Meng geen wasverzachter met wasmiddel. Was en reinig de lade met heet water.
	Het niveau van doseerinstelling van de wasverzachter is laag.	• Verhoog de doseerhoeveelheid van de wasverzachter met één niveau. Zie 'Instelling automatische dosering'
Wasmiddelresten in de wasmiddellade. (**)	Wasmiddel is in een natte lade gedaan.	• Droog de wasmiddellade voor er wasmiddel in te doen.
	Wasmiddel is vochtig geworden.	• Bewaar wasmiddel afgesloten in een vochtvrije ruimte en stel deze niet bloot aan extreme temperaturen.
	Waterdruk is laag.	• Controleer de waterdruk.
	Het wasmiddel in het hoofdwasvak is nat geworden tijdens de waterinname voor de voorwas. Gaten van het wasmiddelvak zijn geblokkeerd.	• Controleer de gaten en reinig deze als ze zijn verstopt.
	Er is een probleem met de wasmiddelladekleppen.	• Bel de Geautoriseerde Onderhoudsmonteur.
	Wasmiddel is gemengd met de wasverzachter.	• Meng geen wasverzachter met wasmiddel. Was en reinig de lade met heet water.
	De trommel is niet regelmatig gereinigd.	• Reinig de trommel regelmatig.

<b>Probleem</b>	<b>Oorzaak</b>	<b>Oplossing</b>
Er vormt zich te veel schuim in het product. (**)	Er worden voor de wasmachine onjuiste wasmiddelen gebruikt.	• Gebruik geschikte wasmiddelen voor de wasmachine.
	Er is te veel wasmiddel gebruikt.	• Gebruik slechts benodigde hoeveelheid wasmiddel.
	Wasmiddel was bewaard onder onjuiste omstandigheden.	• Bewaar wasmiddel op een afgesloten en droge plek. Bewaar deze niet in overmatig warme plekken.
	Sommige netachtige stoffen zoals voile kunnen te veel schuimen door hun weefselstructuur.	• Gebruik kleinere hoeveelheden wasmiddel voor dit soort artikelen.
Er komt schuim uit de wasmiddellade.	Wasmiddel is in het verkeerde vak gedaan.	• Doe het wasmiddel in het juiste vak.
	Er is te veel wasmiddel gebruikt.	• Meng 1 eetlepel verzachter en 1/2 l water en giet in het hoofdwaskvak van de wasmiddellade.  • Plaats een dusdanige hoeveelheid wasmiddel in het product geschikt voor de programma's en maximale lading zoals aangegeven in 'Tabel programma en verbruik'. Indien u chemische producten toevoegt (vlekverwijderaars, bleekmiddelen enz.) dient u de hoeveelheid wasmiddel te verminderen.
Wasgoed blijft nat na het beëindigen van het programma. (*)	Er heeft overmatige schuimvorming plaatsgevonden en het automatische schuimabsorptiesysteem is ingeschakeld door het gebruik van te veel wasmiddel.	• Gebruik de aanbevolen hoeveelheid wasmiddel.

(\*) Het product schakelt niet naar de centrifugeerfase wanneer het wasgoed niet evenwichtig verdeeld is in de trommel om schade aan de machine en zijn omgeving te vermijden. Het wasgoed moet worden herverdeeld en opnieuw worden gecentrifugeerd.

(\*\*) De trommel is niet regelmatig gereinigd. Reinig de trommel regelmatig.



**LET OP!**

- Als u het probleem, desondanks het volgen van de instructies in deze sectie, niet kunt oplossen, raadpleeg dan uw dealer of een bevoegde onderhoudsmonteur. Probeer nooit zelf een niet-functioneel product te repareren.





[www.beko.com](http://www.beko.com)