

# Wasdroger

Gebruiker manuel

**Sèche-linge**

Manuel de l'utilisateur

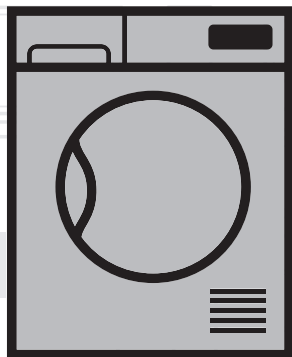

DU 7133 PX0

FL | FR

2960311287\_FL/030517.1811

**beko**

# Geleive deze gebruikershandleiding eerst te lezen!

Geachte klant,

Dank u voor uw voorkeur van een Beko product. We hopen dat uw product, dat geproduceerd werd met hoge kwaliteit en technologie, u de beste resultaten geeft. We adviseren u deze handleiding en de andere meegeleverde documentatie grondig door te lezen voor u het product voor het eerst gebruikt en deze bij te houden voor later gebruik. Indien u het product aan een ander persoon overdraagt, dient u ook de handleiding mee te geven. Besteed aandacht aan alle details en waarschuwingen vermeld in de gebruikershandleiding en volg de instructies daarin gegeven worden.

Gebruik deze gebruikershandleiding voor het op het voorblad aangegeven model.



Lees de instructies.

## Verklaring van de symbolen

In deze gebruikershandleiding worden de volgende symbolen gebruikt:



Belangrijke informatie of nuttige tips over het gebruik.



Waarschuwing voor gevaarlijke situaties met betrekking tot leven en eigendom.



Waarschuwing voor elektrische schok.



Waarschuwing voor hete oppervlakken.



Waarschuwing voor brandgevaar.



Verpakkingsmaterialen van het product zijn vervaardigd van recycleerbare materialen in overeenstemming met onze Nationale milieuvorschriften.

Gooi de afval van de verpakking niet weg met het huisvuil of ander huishoudelijk afval, breng ze naar de speciale inzamelpunten door de plaatselijke autoriteiten aangeduid.



Dit product werd vervaardigd met de meest recente technologie in milieuvriendelijke condities.

# 1 Belangrijke milieu- en veiligheidsinstructies

Deze sectie bevat veiligheidsinformatie die zal helpen om de risico's op persoonlijk letsel of materiële schade te beperken. Indien deze instructies niet worden opgevolgd, vervalt de garantie.

## 1.1 Algemene veiligheid

- De wasdroger kan worden gebruikt door kinderen van 8 jaar of ouder en door personen met beperkte of niet volledig ontwikkelde vaardigheden of met gebrek aan ervaring en kennis, mits zij onder toezicht staan of instructies hebben gekregen met betrekking tot de veilige bediening van het apparaat en de risico's die dit met zich mee kan brengen. Kinderen mogen niet met het product spelen. Reinigings- en onderhoudswerk mag niet door kinderen worden uitgevoerd zonder onder toezicht van iemand te staan.
- Kinderen van minder dan 3 jaar moeten uit de buurt worden gehouden, tenzij zijn onder permanent toezicht staan.
- De verstelbare voetjes mogen niet verwijderd worden. De ruimte tussen de droger en de vloer mag niet worden beperkt door materialen zoals tapijt, hout en tape. Dit veroorzaakt problemen met de wasdroger.
- Laat de installatie en reparatiehandelingen altijd uitvoeren door het **erkende servicebedrijf**. De fabrikant kan niet aansprakelijk worden gesteld voor schade die voortkomt uit handelingen die zijn uitgevoerd door onbevoegde personen.
- Reinig de wasdroger nooit door er water op te spuiten of over te gieten! U kunt een elektrische schok krijgen!

# Belangrijke milieu- en veiligheidsinstructies

## 1.1.1 Elektrische beveiliging



Bij de elektrische aansluiting tijdens de installatie moeten elektrische veiligheidsinstructies worden opgevolgd.



Het apparaat mag niet van stroom worden voorzien via een extern schakelmechanisme zoals een timer. Het mag ook niet worden aangesloten op een circuit dat regelmatig wordt in- of uitgeschakeld.

- Sluit de wasdroger aan op een geaard stopcontact, beveiligd door een zekering met de waarden zoals aangegeven het typelabel. Laat de installatie van de aardleiding door een erkende elektricien uitvoeren. Ons bedrijf is niet aansprakelijk voor schades die zijn ontstaan door het gebruik van de wasdroger zonder aarding volgens de lokale voorschriften.
- De spanning en de toegestane zekeringsbescherming zijn gespecificeerd op het typelabel.
- De aangegeven spanning op het typelabel moet gelijk zijn aan uw netspanning.
- Trek de stekker van de wasdroger uit het stopcontact als deze niet wordt gebruikt.
- De stekker van het product mag tijdens de installatie, het onderhoud, de reiniging en het reparatiewerk niet in het stopcontact zitten.
- Raak de stekker niet aan met natte handen! Trek nooit aan de kabel, maar trek aan de stekker om deze uit het stopcontact te verwijderen.
- Gebruik geen verlengsnoeren, meerwegstekkers of adapters om de wasdroger aan te sluiten, om de kans op brand en elektrische schokken te verkleinen.
- Het netsnoer moet toegankelijk zijn na de installatie.

# Belangrijke milieu- en veiligheidsinstructies



Het erkende servicebedrijf moet op de hoogte worden gebracht bij het vervangen van beschadigde stroomkabels.



Als de wasdroger defect is, mag het niet worden gebruikt tenzij het door een erkend servicebedrijf is gerepareerd! U kunt een elektrische schok krijgen!

## 1.1.2 Productbeveiliging



### **Punten waar in verband met brandgevaar rekening mee gehouden dient te worden:**

Hieronder vermeld wasgoed of items moeten niet in de wasdroger worden gedroogd in verband met brandgevaar.

- Ongewassen was
- Items die zijn vervuild met olie, aceton, alcohol, stookolie, ontvlekker, terpentijn, paraffine en paraffineverwijderaars moeten in heet water worden gewassen met een extra hoeveelheid wasmiddel voordat ze in de wasdroger worden gedroogd.

Om deze reden moeten in het bijzonder de items die hierboven vermelde vlekken bevatten heel grondig gewassen worden. Gebruik hiervoor een geschikt wasmiddel en kies een hoge wastemperatuur.

# Belangrijke milieu- en veiligheidsinstructies



**Hieronder vermeld wasgoed of items moeten in verband met brandgevaar niet in de wasdroger worden gedroogd:**

- Kleding of kussens gevuld met schuimrubber (latexschuim), douchemutsen, waterproof textiel, materiaal met rubberen versterking en rubberen schuimkussentjes.
- Kleding dat met industriële chemicaliën is gereinigd.

Voorwerpen zoals aanstekers, lucifers, munten, metalen onderdelen, naalden, enz. kunnen de trommel beschadigen of kunnen tot functionele problemen leiden. Controleer daarom al uw wasgoed voordat u het in uw wasdroger plaatst.

Onderbreek uw wasdroger nooit voordat het programma beëindigt. Indien dit noodzakelijk is, dient u al het wasgoed snel te verwijderen en het op een geschikte plaats uit te leggen om het te laten afkoelen.



Niet juist gewassen kleding kan in brand vliegen, zelfs nadat het droogproces is beëindigd.

- Zorg voor voldoende ventilatie om te voorkomen dat de gassen die afkomstig zijn van apparaten die met andere brandstoffen werken, waaronder de open vlam, zich in de kamer ophopen vanwege naontstekingeffect.



Ondergoed met metalen verstevigers mag niet worden gedroogd in de wasdroger. Indien deze metalen verstevigers losraken en afbreken tijdens het drogen kan de wasdroger beschadigd raken.

# Belangrijke milieu- en veiligheidsinstructies



Gebruik wasverzachters en soortgelijke producten in overeenstemming met de instructies van hun fabrikanten.



Reinig de pluusfilter altijd na elke lading. Bedien de wasdroger nooit als de pluusfilter niet is geïnstalleerd.

- Probeer nooit om de wasdroger zelf te repareren. Voer geen herstelling- of vervangingshandelingen uit op het product, ook al bent u in staat om deze uit te voeren, tenzij dit duidelijk in de bedieningsinstructies of de handleiding staat aangegeven. Anders kunt u uw leven en dat van anderen in gevaar brengen.
- Er mag geen vergrendelbare, schuif- of draaideur de opening van de laaddeur blokkeren in de plaats waar uw droger wordt geïnstalleerd.
- Installeer uw wasdroger op plaatsen die geschikt zijn voor huishoudelijk gebruik. (badkamer, gesloten balkon, garage, enz.)
- Verzeker u ervan dat huisdieren niet in de wasdroger kruipen. Controleer de binnenkant van de wasdroger voordat u deze in gebruik neemt.
- Leun niet op de vuldeur van uw wasdroger als deze open staat, anders kan deze omvallen.
- De pluizen mogen niet rond de droogtrommel ophopen.

## 1.2 Montage bovenop een wasmachine

- Er moet een bevestigingsstuk worden gebruikt tussen de twee machines wanneer de wasdroger boven een wasmachine wordt geïnstalleerd. Het bevestigingsstuk moet worden geïnstalleerd door een erkend servicebedrijf.

# Belangrijke milieu- en veiligheidsinstructies

- Het totale gewicht van de volledig gevulde en bovenop elkaar geplaatste wasmachine en de wasdroger is ongeveer 180 kilo. Plaats de producten om een vaste vloer met voldoende draagkracht!



Wasmachine kan niet op de wasdroger worden geplaatst. Let op de bovenstaande waarschuwingen tijdens de installatie van uw wasmachine.

## Installatietabel voor wasmachine en wasdroger

Diepte wasdroger	Diepte wasmachine						
	62 cm	60 cm	54 cm	50 cm	49 cm	45 cm	40 cm
54 cm	Kan worden geïnstalleerd					Kan worden geïnstalleerd	Kan niet worden geïnstalleerd
60 cm	Kan worden geïnstalleerd					Kan niet worden geïnstalleerd	Kan niet worden geïnstalleerd

## 1.3 Bedoeld gebruik

- Deze wasdroger is ontworpen voor huishoudelijk gebruik. Het is niet geschikt voor commercieel gebruik en moet niet als zodanig gebruikt worden.
- Gebruik de wasdroger alleen om wasgoed te drogen dat hiervoor is bestemd.
- De producent houdt zich niet aansprakelijk in geval van onjuist gebruik of vervoer.
- De levensduur van de wasdroger die u heeft gekocht is 10 jaar. Tijdens deze periode zullen originele reserveonderdelen beschikbaar zijn om de wasdroger juist te laten werken.

## 1.4 Kinderbeveiliging

- Verpakkingsmaterialen zijn gevaarlijk voor kinderen. Houd verpakkingsmaterialen uit de buurt van kinderen.
- Elektrische producten zijn gevaarlijk voor kinderen. Houd de kinderen van het product weg tijdens de werking. Laat hen niet met de wasdroger spelen. Gebruik het kinderslot



# Belangrijke milieu- en veiligheidsinstructies

om te voorkomen dat de kinderen met de wasdroger kunnen spelen.



Het kinderslot bevindt zich op het bedieningspaneel. **(Zie Kinderslot)**

- Houd, zelfs als de wasdroger niet in gebruik is, de vuldeur gesloten.

## 1.5 Voldoet aan de WEEE-regelgeving en de afvoer van afvalproducten



Dit product voldoet aan de EU-richtlijn WEEE (2012/19/EU). Dit product is voorzien van een classificatiesymbool voor afvalsortering van elektrische en elektronische apparatuur (WEEE). Dit product werd vervaardigd uit onderdelen en materialen van hoge kwaliteit die hergebruikt

kunnen worden en geschikt zijn voor recycling. Gooi het restproduct aan het einde van zijn levensduur niet weg bij normaal huishoudelijk of ander afval. Breng het naar een verzamelpunt voor recycling van elektrische en elektronische apparatuur. Raadpleeg uw plaatselijke autoriteiten om te weten waar u deze verzamelpunten aantreft.

## 1.6 Voldoet aan de RoHS-richtlijn:

Het door u aangekochte product voldoet aan de EU-richtlijn RoHS (2011/65/EU). Het bevat geen schadelijke en verboden materialen die in deze richtlijn zijn opgenomen.

## 1.7 Verpakkingsinformatie

Verpakkingsmaterialen van het product zijn vervaardigd van recycleerbare materialen in overeenstemming met onze nationale milieuvoorschriften. Gooi de verpakkingsmaterialen niet weg met het huisvuil of ander afval. Breng het naar de speciale inzamelpunten zoals aangeduid door de plaatselijke gemeente.

# Belangrijke milieu- en veiligheidsinstructies

## 1.8 Technische specificaties

FL	
Hoogte (Min. / Max.)	84,6 cm / 86,6 cm*
Breedte	59,5 cm
Diepte	54 cm
Capaciteit (max.)	7 kg**
Netto gewicht (bij gebruik van plastic voordeur)	33,5 kg
Netto gewicht (bij gebruik van glazen voordeur)	36 kg
Voltage	Zie typeplaatje***
Aangeduid gebruikt vermogen	
Modelcode	

\* Min. hoogte: Hoogte met gesloten stelvoetjes.

Max. hoogte: Hoogte met maximaal geopende stelvoetjes.

\*\* Droog wasgoedgewicht voor het wassen.

\*\*\* Typeplaatje bevindt zich achter de vuldeu.



De technische specificaties van de wasdroger zijn onderhevig aan wijzigingen zonder kennisgeving om de kwaliteit van het product te verbeteren.



De figuren in deze handleiding zijn schematisch en komen mogelijk niet exact met het product overeen.



De waarden vermeld op de markeringen op de wasdroger of in de andere met de wasdroger meegeleverde documentatie zijn verkregen in het laboratorium in overeenkomst met de relevante standaarden. Afhankelijk van de werkings- en milieuvorwaarden van het apparaat, kunnen deze waarden variëren.

## 2 Uw droger

### 2.1 Inhoud verpakking

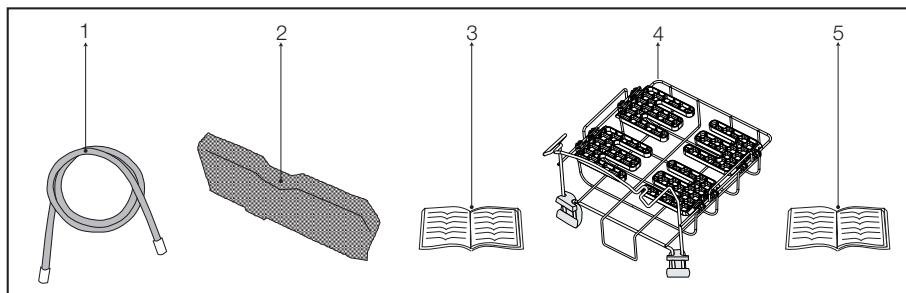

1. Waterafvoerslang \*
2. Filterlade reserve spons \*
3. Gebruikershandleiding
4. Droogmand\*
5. Gebruikershandleiding droogmand\*

\*Het kan worden geleverd met uw apparaat afhankelijk van het model.

## 3 Installatie

Voordat u de dichtsbijzinde Erkende Service belt voor de installatie van de droger, zorg ervoor zorgen dat de elektrische installatie en de waterafvoer geschikt is door de gebruikershandleiding te raadplegen. **(Zie 3.3 Aansluiten op de afvoer en 3.5 Elektrische aansluiting)** Indien ze niet geschikt zijn, neem dan contact op met een gekwalificeerde elektricien en technicus om de nodige werkzaamheden te laten uitvoeren.



De voorbereiding van de drogerlocatie, als ook de elektrische en afvoerwaterinstallaties, is de verantwoordelijkheid van de klant.



Controleer voor de installatie visueel of de droger defecten heeft. Als de droger is beschadigd, installeer hem dan niet. Beschadigde producten kunnen uw veiligheid in gevaar brengen.

### 3.1 Geschikte installatieplaats

Installeer de droger op een stabiel en vlak oppervlak.

- De wasdroger is zwaar. Verplaats hem zelf niet.
- Laat uw droger werken in een goed geventileerde, stofvrije omgeving.
- De ruimte tussen de droger en het oppervlak mag niet worden beperkt door materialen zoals tapijt, hout en plakband.
- Bedek de ventilatieroosters van de droger niet.
- Er mag geen vergrendelbare, schuif- of draaideur de opening van de laaddeur blokkeren in de plaats waar uw droger wordt geïnstalleerd.
- Als de droger eenmaal is geïnstalleerd, moet deze op dezelfde plaats blijven staan waar de aansluitingen zijn gemaakt. Bij het installeren van de droger moet u ervoor zorgen dat de achterwand niets aanraakt (kraan, contactdoos, enz.).
- Plaats de droger minstens op 1 cm afstand van de rand van ander meubilair.

- Uw droger kan werken bij temperaturen tussen +5°C en +35°C. Indien de werkomstandigheden buiten dit bereik vallen, zal de werking van de droger ongunstig beïnvloed worden en kan het toestel daardoor beschadigd raken.
- De achterkant van de droogtrommel moet tegen een wand geplaatst worden.



Plaats de droger niet op de stroomkabel.

### 3.2 Verwijderen van de transportbeveiliging



Voordat u het product voor de eerste keer gebruikt moet u de transportbeveiliging verwijderen.

Open de vuldeur.

- Binnenin de trommel bevindt zich een nylon zak met een stuk piepschuim. Neem deze vast aan het deel gemarkeerd met **XX XX**.
- Trek de nylon naar u toe en verwijder de transportbeveiliging.

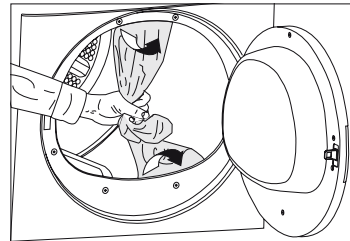

Verzeker u ervan dat er geen delen van de transportbeveiliging in de trommel achterblijven.

### 3.3 Aansluiten op de afvoer

In producten, die zijn uitgerust met een condensator, wordt tijdens de droogcyclus het water ophoopt en verzameld in een waterreservoir. U moet het verzamelde water na elke droogcyclus verwijderen. U kunt het verzamelde water direct afvoeren via de waterafvoerslang die bij het product geleverd wordt in plaats van het water dat in het waterreservoir wordt verzameld periodiek te verwijderen.

## Installatie

### De waterafvoerslang aansluiten

- 1-2 Trek de slang met de hand achter de droger om deze los te koppelen vanwaar hij is aangesloten. Gebruik geen gereedschappen om de slang te verwijderen.
- 3 Sluit één eind van de afvoerslang, die afzonderlijk bij de droger geleverd is, aan op het aansluitpunt vanwaar u de slang van het product in de vorige stap verwijderd hebt.
- 4 Sluit het andere uiteinde van de afvoerslang rechtstreeks op de afvalwaterafvoer of op de wasbak aan.

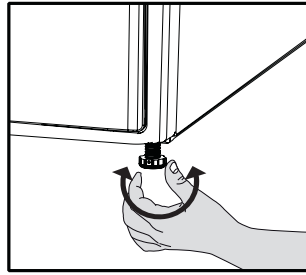
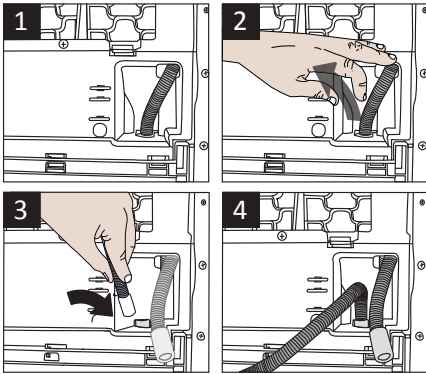

Draai de verstelbare poten nooit uit hun behuizing.

### 3.5 Elektrische aansluiting

Voor specifieke instructies voor de elektrische aansluiting vereist tijdens de installatie (zie 1.1.1 Elektrische beveiliging)

### 3.6 Transport van de droger

Trek de stekker uit het stopcontact voordat u de droger vervoert.

Voer al het water af dat in de droger is gebleven.

Als een directe waterafvoeraansluiting is gemaakt, verwijder dan de slangaansluitingen.



We raden u aan om de droger rechtop te vervoeren. Indien het onmogelijk is de machine in rechtopstaande positie te verplaatsen, moet ze op de, ten opzichte van de voorkant, rechterzijde worden gekanteld.

### 3.7 De lamp vervangen

Als een lamp wordt gebruikt in uw droger. Om de lamp/LED te vervangen die wordt gebruikt voor de verlichting van uw droogkast kunt u uw geautoriseerde dienst bellen.

De lamp(en) die worden gebruikt in dit apparaat is (zijn) niet geschikt voor de verlichting van huishoudelijke ruimten. Het bedoelde gebruik van deze lamp is de gebruiker bij te staan op comfortabele wijze wasgoed in de droogkast te kunnen plaatsen. De lampen in dit apparaat moeten kunnen weerstaan aan extreme fysieke omstandigheden zoals trillingen en temperaturen van meer dan 50°C.



Slangaansluiting moet op een veilige manier gebeuren. Uw huis kan overstromd raken indien de slang tijdens de waterafvoer uit zijn behuizing geraakt.



De waterafvoerslang moet worden bevestigd op een hoogte van maximum 80 cm.



Verzeker u ervan dat niet op de waterafvoerslang wordt gestapt en dat deze niet geknikt is tussen de afvoer en de machine.

### 3.4 Verstellen van de pootjes

Om te garanderen dat de droger stiller en trillingsvrij werkt, moet deze waterpas en evenwichtig op zijn pootjes staan. Zet de machine in evenwicht door de poten aan te passen.

Draai de pootjes naar links of rechts totdat de droger waterpas en stevig staat.

## 4 Voorbereiding

### 4.1 Wasgoed dat in de droger kan worden gedroogd

Volg altijd de instructies op de kledinglabels op. Droog in deze wasdroger enkel wasgoed met een label waarop staat dat het geschikt is om te worden gedroogd in een wasdroger en zorg ervoor dat u het juiste programma selecteert.

WASSYMBOLEN																						
	Droogsymbolen		Geschikt voor droogtrommel		Niet strijken		Fijn drogen		Niet in droogtrommel		Niet drogen		Niet chemisch reinigen									
	Drooginstellingen		Op elke temperatuur		Op hoge temperatuur		Op gemiddelde temperatuur		Op lage temperatuur		Zonder verwarmen		Hangend drogen		Liggend drogen		Niet ophangen om te drogen		Liggend in schaduw drogen		Chemisch reinigen toegestaan	
	Strijken				Strijken op hoge temperatuur		Strijken op gemiddelde temperatuur		Strijken op lage temperatuur				Niet strijken				Strijken zonder stoom					
	Drogen of stomen																					
	Maximum temperatuur				200 °C				150 °C													

### 4.2 Wasgoed dat niet in de droger kan worden gedroogd



Delicaat geborduurde stoffen, wollen, zijden kleding, delicate en waardevolle stoffen, luchtdichte items en tule gordijnen zijn niet geschikt voor machinaal drogen.

### 4.3 Wasgoed op het drogen voorbereiden

- Het wasgoed kan in de knoop zitten na het wassen. Scheid het wasgoed voor u het in de wasdroger plaatst.
- Droog kleding met metalen accessoires zoals ritsen, binnenstebuiten.
- Bevestig de ritsen, haken en gespen en knoppen.

### 4.4 Dingen die u kunt doen om energie te besparen

- De volgende informatie zal u helpen de droger op een ecologische en energiezuinige manier te gebruiken.
- Centrifugeer uw wasgoed op de hoogst mogelijke snelheid bij het wassen. Zo wordt de droogtijd verkort en neemt het energieverbruik af. **(Zie 5.7 Programmakeuze en verbruikstabel)**
- Sorteert het wasgoed volgens het type en de dikte. Droog hetzelfde type wasgoed samen. Bijvoorbeeld dunne keukenhanddoeken en tafelkleden droogt eerder dan dikke badhanddoeken. **(Zie 5.7 Programmakeuze en verbruikstabel)**
- Volg de instructies in de gebruikershandleiding voor programmaselectie.
- Open de deur van de machine niet tijdens het drogen, tenzij het noodzakelijk is. Als u de deur echt moet openen, houd deze dan niet langdurig geopend.

## Voorbereiding

- Voeg geen nat wasgoed toe terwijl de droger in werking is.
- Reinig de pluïsfiler voor of na iedere droogcyclus. **(Zie 6. Onderhoud en reiniging)**
- Zorg er in modellen met een condensor voor dat u deze regelmatig en minstens een keer per maand of na iedere 30 droogcyclus reinigt. **(Zie 6. Onderhoud en reiniging)**
- Ventileer de ruimte waar de wasdroger staat goed tijdens het drogen.

### 4.5 Correcte laadcapaciteit

Volg de instructies in de "programmakeuze- en verbruikstabel" op. Laad niet meer dan de capaciteitswaarden zoals vermeld in de tabel.

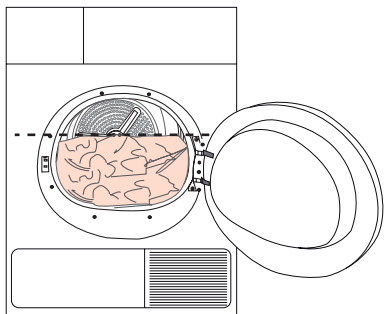

Het is niet aanbevolen de wasdroger te laden met meer wasgoed dan het niveau dat in de afbeelding is aangegeven. De droogresultaten zullen verminderen wanneer de machine te zwaar geladen is. Bovendien kunnen de wasdroger en het wasgoed beschadigen.

De volgende gewichten worden als voorbeeld gegeven.

Wasgoed	Benaderende gewichten (g)*
Katoenen dekbedovertrekken (dubbel)	1500
Katoenen dekbedovertrekken (enkel)	1000
Lakens (dubbel)	500
Lakens (enkel)	350
Grote tafelkleden	700
Kleine tafelkleden	250
Servetten	100
Badhanddoeken	700
Handdoeken	350
Bloezen	150
Katoenen hemden	300
Hemden	200
Katoenen jurken	500
Jurken	350
Jeans	700
Zakdoeken (10 stuks)	100
T-shirts	125

\*Droog wasgoedgewicht voor het wassen.

## 5 Werken met het product

### 5.1 Bedieningspaneel

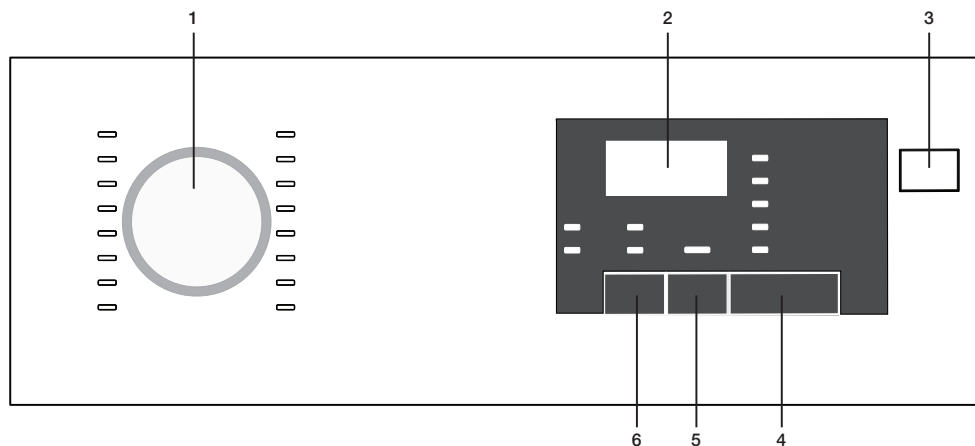

1. Programmaselectieknop
2. Resterende duur indicator
3. Knop Aan/Uit
4. Start/Pause toets
5. Einde duur knop
6. Geluidssignaal knop

### 5.2 Schermsymbolen

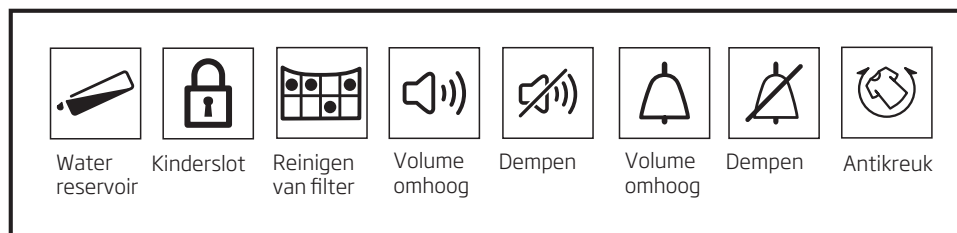



## Werken met het product

### 5.3 De machine voorbereiden

1. Voer de stekker van de machine in het stopcontact
2. Plaats uw wasgoed in de machine.
3. Druk op de knop aan/uit.
4. Wanneer uw machine de eerste maal in gebruik wordt genomen, schakelt het in met de melding (katoen kast droogheid) programma.



Drukken op de knop Aan/Uit betekent niet dat het programma start.  
Druk op de knop Start/Pauze om het programma te starten.

### 5.4 Programmaselectie

1. Bepaal het correcte programma in de onderstaande tabel met de droogheidsniveaus.
2. Selecteer het gewenste programma met de knop Programmaselectie.

Extra droog	Enkel katoenen wasgoed wordt gedroogd bij een normale temperatuur. Dik en multi-gelaagd wasgoed (handdoeken, lakens, jeans, etc.) worden gedroogd zodat ze in de kast kunnen worden geplaatst zonder het te moeten strijken.
Kast droog	Normaal wasgoed (tafellakens, ondergoed, etc.) wordt gedroogd zodat ze in de kast kunnen geplaatst zonder het te moeten strijken.
Kast droog +	Normaal wasgoed (Bijv: tafellakens, ondergoed) wordt opnieuw gedroogd zodat het in de kast kan worden geplaatst, maar meer dan de kast droogheid optie.
Strijkdroog	Normaal wasgoed (hemden, jurken, etc.) wordt gedroogd tot het kan worden gestreken.



Voor gedetailleerde programma informatie, zie: "Programmaselectie en verbruikstabel".

### 5.5 Hoofdprogramma's

De onderstaande hoofdprogramma's zijn gebaseerd op het type stof.

- **Katoen**

Droog duurzaam wasgoed met dit programma. Het droogt bij een normale temperatuur. Aanbevolen voor gebruik met uw katoenen wasgoed (lakens, beddenlakens, handdoeken, badjassen, etc.).

- **Synthetisch**

Gebruik dit programma om niet erg duurzaam wasgoed te drogen. Aanbevolen voor gebruik met uw synthetisch wasgoed.

### 5.6 Extra programma's

De volgende extra programma's zijn beschikbaar in de machine voor speciale voorwaarden.



De extra programma's kunnen variëren in overeenstemming met de specificaties van uw machine.



Voor betere resultaten van de droogmachine programma's moet uw wasgoed worden gewassen met het geschikte programma in uw wasmachine en uitgewrongen volgens de aanbevolen wringmethode.

- **Jeans**

Wordt gebruikt om jeans te drogen dat werd uitgewrongen aan een hoog toerental in uw wasmachine.

- **Sport**

Wordt gebruikt om wasgoed van synthetische of gemengde stoffen en katoen te drogen.

- **Hemden 15**

U kunt deze functie gebruiken om 2 hemden op 15 minuten tijd klaar te maken om gestreken te worden

## Werken met het product

- **Babyprotect**

Programma gebruikt voor babykledij dat kan worden gedroogd volgens het etiket.



Er kan een zekere vochtigheid resteren in de hemden na het programma. Het wordt aanbevolen de hemden niet in de droogmachine te laten.

- **Delicaat**

U kunt uw delicaat wasgoed drogen als het geschikt is om te drogen of wasgoed dat wordt aanbevolen voor handwassen (zijde blouses, dun ondergoed, etc.) aan een lage temperatuur.



Het wordt aanbevolen uw delicate wasgoed te drogen in een waszak om kreuken en schade te voorkomen. Aan het einde van het programma verwijdert u uw wasgoed onmiddellijk uit de machine en hangt u het op om kreuken te vermijden.

- **Verluchten**

Het voert enkel ventilatie uit gedurende 10 minuten zonder warme lucht te blazen. U kunt de katoenen en linnen kledingstukken ventileren die gedurende een lange periode niet werden gebruikt om geurtjes te verwijderen.

- **Programma's met timing**







U kunt de 10 minuten, 20 minuten, 40 minuten en 60 minuten programma's met timing om het gewenste laatste droogniveau aan lage temperatuur te bereiken.



In dit programma droogt de machine gedurende de ingestelde tijdsduur, ongeacht het droogniveau.

## Werken met het product

### 5.7 Programmaselectie en verbruikstabel

FL					
Programma's	Capaciteit (kg)	Centrifugeersnelheid in wasmachine (tpm)	Hoeveelheid resterende vochtigheid bij benadering	Droogtijd (minuten)	
Katoen/Gekleurde was					
 Extra droog	7	1000	% 60	124	
 Kastdroog	7 / 3,5	1000	% 60	116 / 68	
 Strijkdroog	7	1000	% 60	90	
Hemden 15'	1,5	1200	% 60	15	
Jeans	4	1200	%50	80	
Sport	4	1000	%60	92	
Delicaat	2	600	%40	40	
BabyProtect	3	1000	% 60	65	
Synthetisch					
 Kastdroog	3,5	800	% 40	45	
 Strijkdroog	3,5	800	% 40	35	
Waarden energieverbruik					
Programma's	Capaciteit (kg)	Centrifugeersnelheid in wasmachine (tpm)	Hoeveelheid resterende vochtigheid bij benadering	Waarde energieverbruik kWh	
Katoen linnen klaar om te dragen*	7 / 3,5	1000	% 60	4,17 / 2,34	
Katoen Strijkdroog	7	1000	% 60	3,25	
Synthetisch kastdroog	3,5	800	% 40	1,42	
Het stroomverbruik van de uit-modus voor het standaard katoenprogramma met een volle lading, PO (W)				0,5	
Stroomverbruik van de ingeschakeld-gelaten modus voor het standaard katoenprogramma met een volle lading, PL (W)				1,0	
	Katoen kast droog programma" gebruikt met een volle en een gedeeltelijke lading is het standaard droogprogramma waar de informatie op het label en de fiche naar verwijst. Dit programma is geschikt voor het drogen van normaal nat katoenen wasgoed en is het meest efficiënte programma met betrekking tot stroomverbruik voor katoen.				

\* : Energie etiket standaardprogramma (EN 61121:2012)

Alle waarden in de tabel worden vastgesteld in overeenstemming met EN 61121:2012 standaard. Verbruikswaarden kunnen verschillen van de waarden in de tabel afhankelijk van het type wasgoed, wringen, omgevingsvoorwaarden en wijzigingen in de spanning.

## Werken met het product

### 5.8 Secundaire functies

#### Geluidssignaal annuleren

De droogmachine kan geluidssignalen weergeven aan het einde van het programma. Als u geen geluidssignalen wenst, drukt u op de knop "Geluidssignaal". Als u de geluidssignaal knop indrukt, licht deze op en het programma geeft geen geluidssignalen meer weer aan het einde.



 U kunt deze selectie selecteren voor of na de start van het programma.

### 5.9 Waarschuwingssymbolen

 De waarschuwingssymbolen kunnen variëren in overeenstemming met de specificaties van uw machine.

#### Vezelfilter reiniging

Aan het einde van het programma licht een waarschuwing led-lampje dat aangeeft dat de filter moet worden gereinigd.

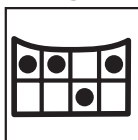

 Als her filter reinigen led-lampje knippert, verwijzen wij u naar het hoofdstuk "Probleemoplossen".

#### Waterreservoir

Aan het einde van het programma licht een waarschuwing led-lampje dat aangeeft dat het waterreservoir moet worden leeggemaakt.

Als het waterreservoir opvult wanneer het programma in werking is, begint een waarschuwing led-lampje te branden en de machine schakelt over naar stand-by. In dat geval moet u het waterreservoir leegmaken en het programma starten met de knop Start/Pauze. Het waarschuwing led-lampje schakelt uit en het programma wordt hervat.

#### Deur open

Het Start/Pauze led-lampje knippert als de deur van de droogkast open is.

### 5.10 Einde duur

U kunt de einde duur van het programma tot 24 uur uitstellen met de einde duur functie.

1. Open de deur en plaats uw wasgoed in de machine.
2. Selecteer het droogprogramma.
3. Druk op de selectieknop einde duur en stel de gewenste uitsteluur in. Einde duur led-lampje licht op. (Einde duur beweegt permanent wanneer u de knop blijft indrukken).
4. Druk op de knop Start/pauze. Einde duur aftelling begint. Het ":" teken in het midden van de weergegeven uitsteluur knippert.

 U kunt wasgoed toevoegen of verwijderen voor de duur van de einde duur. De duur weergegeven op het scherm is de som van de normale droogduur en de einde duur. Aan het einde van de aftelling schakelt het einde duur led-lamp uit, het drogen begint en het droge led-lampje licht op.

#### De einde duur veranderen

Als u de tijdsduur wilt wijzigen tijdens de aftelling:

1. Annuleer het programma door de knop Aan/Uit in te drukken. Schakel de droogkast opnieuw aan door de knop Aan/Uit in te drukken. Wanneer uw droogmachine de eerste maal in gebruik wordt genomen, schakelt het in met de melding (katoen kast droogheid) programma.
2. Selecteer het gewenste programma met de knop Programmaselectie.
3. Herhaal de einde duur bewerking voor de gewenste tijdsduur.
4. Start het programma door de knop Start/Pauze in te drukken.

## Werken met het product

### De einde duur functie annuleren

Als u de einde duur instelling aftelling wilt annuleren en het programma opnieuw wilt starten:

1. Annuleer het programma door de knop Aan/Uit in te drukken. Schakel de droogkast opnieuw aan door de knop Aan/Uit in te drukken. Wanneer uw droogmachine de eerste maal in gebruik wordt genomen, schakelt het in met de melding (katoen kast droogheid) programma.
2. Selecteer het gewenste programma met de knop Programmaselectie.
3. Start het programma door de knop Start/Pauze in te drukken.

### 5.11 Het programma starten

Start het programma door de knop Start/Pauze in te drukken.

Start/Pauze led-lamp en het Drogen led-lampje lichten op ter aanduiding dat het programma is gestart. Het “:” teken in het midden van de resterende duur begint te knippen.

### 5.12 Kinderslot

De machine is voorzien van een kinderslot dat voorkomt dat de programmastroom van de machine wordt beïnvloed als knoppen worden ingedrukt tijdens de werking. Als het Kinderslot actief is, worden alle knoppen behalve de knop Aan/Uit gedeactiveerd.

Om het kinderslot te activeren, drukt u gelijktijdig op de knop Geluidssignaal en de knop Einde duur gedurende 3 seconden. Het kinderslot moet worden gedeactiveerd om een nieuw programma te starten aan het einde van het huidige programma of om tussenbeide te kunnen komen in het huidige programma. Houd dezelfde knoppen opnieuw gedrukt gedurende 3 seconden om het kinderslot te deactiveren.



Het vergrendeling led-lampje licht op als het Kinderslot wordt ingeschakeld.



Het Kinderslot schakelt uit als de machine wordt uitgeschakeld en opnieuw ingeschakeld met de knop Aan/Uit.

Er weerklinkt een geluidssignaal als een knop wordt ingedrukt (behalve de knop Aan/Uit) of als u draait aan de knop Programmaselectie wanneer het kinderslot actief is.

### 5.13 Het programma wijzigen nadat het gestart is

Als de machine gestopt is, kunt u het programma wijzigen dat u hebt geselecteerd om uw wasgoed te drogen met een ander programma.

1. Bijvoorbeeld, om een Extra droog programma te selecteren in de plaats van de Strijken droogheid moet u het programma stoppen door de knop Start/Pauze in te drukken.
2. Draai de knop Programmaselectie om het Extra droog programma te selecteren.
3. Start het programma door de knop Start/Pauze in te drukken.

### Wasgoed toe te voegen en te verwijderen in de stand-bymodus.

Als u wasgoed wilt toevoegen of verwijderen nadat het droogprogramma start:

1. Druk op de knop Start/pauze om de machine over te schakelen op de stand-bymodus. Het drogen stopt.
2. Open de deur, voeg wasgoed toe of verwijder het en sluit de deur.
3. Start het programma door de knop Start/Pauze in te drukken.



Wasgoed toevoegen nadat het drogen is gestart kan ertoe leiden dat het gedroogde wasgoed in de machine kan mengen met het natte wasgoed en het wasgoed kan vochtig blijven na het drogen.



Wasgoed toevoegen en verwijderen kan zo vaak als u wenst worden herhaald tijdens het drogen. Maar dit proces kan het drogen continu onderbreken en dit kan het programma langer doen duren en het energieverbruik verhogen. Om die reden is het aanbevolen wasgoed toe te voegen voor het programma start.

## Werken met het product



Indien een nieuw programma wordt geselecteerd door de positie van de knop programmaselectie te wijzigen wanneer de machine in stand-by staat, eindigt het lopende programma.



U mag de interne oppervlakte van de trommel niet aanraken wanneer u wasgoed toevoegt of verwijdert tijdens het lopende programma. De oppervlakte van de trommel is warm.

### 5.14 Het programma annuleren

Als u het programma wilt annuleren en het drogen wilt beëindigen om gelijk welke reden na de start van de machine drukt u op de knop Aan/Uit.



Aangezien de binnenzijde van de machine heel warm is wanneer u het programma annuleert tijdens de werking van de machine moet u het ventilatieprogramma uitvoeren om af te koelen.

### 5.15 Programma einde

Aan het einde van het programma lichten de Laatste/Kreukpreventie, Vezelfilter reiniging en Waterreservoir waarschuwing led-lampen op de programma opvolgingsindicator op. De deur kan worden geopend de machine is klaar voor een tweede werking.

Druk op de knop Aan/Uit om de machine uit te schakelen.



Indien het wasgoed niet wordt verwijderd aan het einde van het programma start het kreukpreventie programma dat 2 uur duurt om kreuken van het wasgoed in de machine te voorkomen.



Reinig de pluizenfilter na het drogen. (Zie "Vezelfilter en deur interne oppervlakte")



Maak het reservoir leeg na iedere droogbeurt. (Zie "Het reservoir leegmaken")

## 6 Onderhoud en reiniging

Levensduur van het product wordt verlengd en veelvoorkomende problemen verminderen indien het regelmatig wordt gereinigd.

### 6.1 Pluisfilter / Binnenkant vuldeur reinigen

De pluizen en vezels die vrijkomen van het wasgoed in de lucht tijdens de droogcyclus, worden verzameld in de "pluisfilter".



Zulke pluizen en vezels worden meestal gevormd tijdens het dragen en wassen.



Reinig de pluisfilter en het binnenoppervlak van de vuldeur altijd na elke droogbeurt.



U kunt het pluisfilter en filterbehuizing reinigen met een stofzuiger.

Om de pluisfilter te reinigen:

- Open de vuldeur.
- Verwijder de pluisfilter door deze omhoog te trekken en de pluisfilter te openen.
- Reinig de vezels, pluizen en katoenrafels met de hand of met een zachte doek.
- Sluit de pluisfilter en plaats deze terug in zijn behuizing.

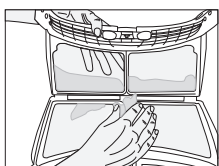
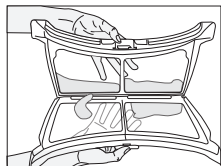
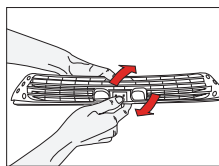
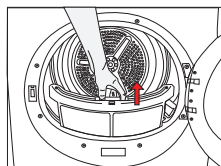

- Op de pluisfilterporieën kan, na uw machine enige tijd te gebruiken, een laag ontstaan die verstopping van het pluisfilter kan veroorzaken. Was het pluisfilter met warm water om de opgebouwde laag op het oppervlak van het pluisfilter te verwijderen. Droog het pluisfilter volledig voordat u het terugplaatst.

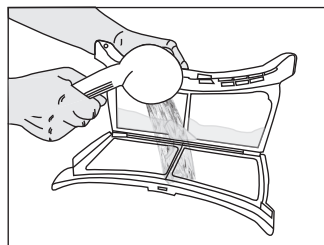

- Reinig het volledige binnenoppervlak van de vuldeur en de pakking van de vuldeur met een zachte en vochtige doek.

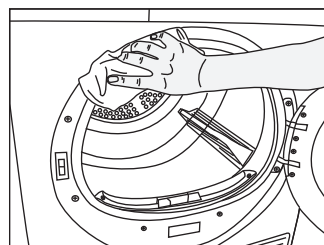
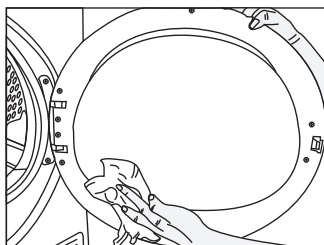

## Onderhoud en reiniging

### 6.2 De sensoren reinigen

Er bevinden zich vochtigheidssensoren in de droger die detecteren wanneer het wasgoed droog is of niet.

Het reinigen van de sensoren:

- Open de vuldeur van de droger.
- Laat de machine afkoelen indien deze nog steeds heet is door het droogproces.
- Veeg de metalen oppervlakken van de sensor met een zachte doek, bevochtigd met azijn, af en droog ze af.



Reinig de metalen oppervlakken van de sensoren 4 maal per jaar.



Gebruik geen metalen gereedschap bij het reinigen van de metalen oppervlakken van de sensoren.



Gebruik nooit oplosmiddelen, reinigingsmiddelen en gelijkaardige middelen voor het reinigen, omdat deze materialen brand en een explosie kunnen veroorzaken!

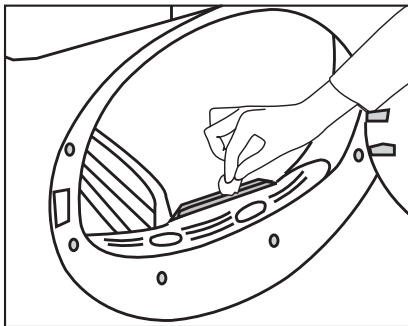

### 6.3 Leeg het waterreservoir

De vochtigheid van het wasgoed wordt verwijderd en gecondenseerd tijdens het droogproces en het ontstane water verzameld zich in het waterreservoir. Leeg het waterreservoir na elke droogcyclus.



Gecondenseerd water is niet drinkbaar.



Verwijder nooit het waterreservoir wanneer het programma in werking is!

Indien u vergeet om het waterreservoir leeg te maken, zal de machine stoppen tijdens de volgende droogcyclus wanneer het reservoir vol is en het waarschuwingslampje "Waterreservoir" begint te knipperen. Als dit het geval is, leeg het waterreservoir en druk vervolgens op de knop **Starten / Pauze** om het drogen te hervatten.

Afwateren van het waterreservoir:

- Trek de lade open en verwijder het waterreservoir voorzichtig

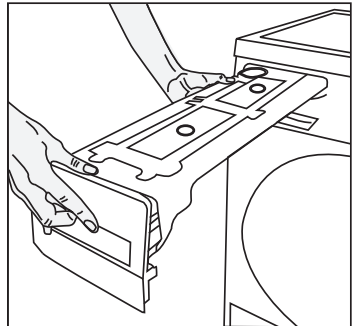

- Maak het waterreservoir leeg.

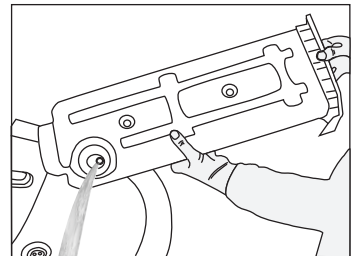

- Indien er pluizen zitten in de trechter van het waterreservoir, spoel dit dan weg onder stromen water.



## Onderhoud en reiniging

- Plaats het waterreservoir terug in zijn behuizing.



Indien rechtstreekse waterafvoer wordt gebruikt als een optie, hoeft het waterreservoir niet geleegd.

### 6.4 Voor de condensor;

De hete en vochtige lucht in de condensor wordt afgekoeld door de koude kamerlucht. De vochtige lucht die circuleert in de droogautomaat, wordt gecondenseerd en vervolgens in het reservoir gepompt.



Reinig de condensor na elke 30 droogbeurten of eenmaal per maand.

Om de condensor te reinigen:

- Indien het droogproces uitgevoerd werd, open de deur van de machine en wacht tot deze afkoelt.

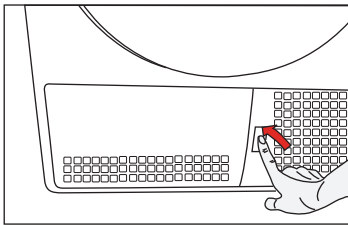

- Ontgrendel de 2 condensorvergrendelingen nadat u de beschermplaat hebt geopend.

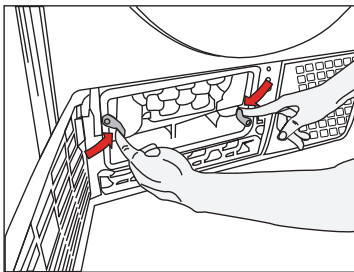

- Trek de condensor eruit.

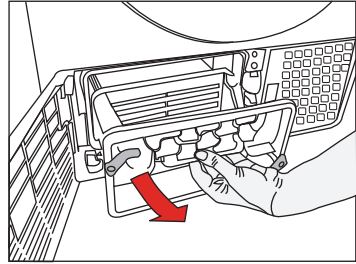

- Reinig de condensor door gebruik van een douchekop met water onder druk en wacht tot het water is weggelopen.

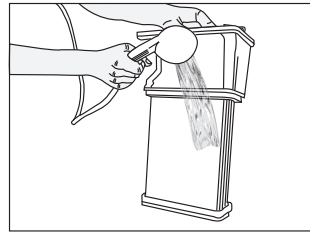

- Plaats de condensor terug in de behuizing. Bevestig de twee vergrendelingen en controleer dat deze stevig vast zitten.

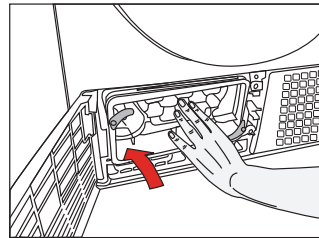

- Plaats de beschermplaat terug.

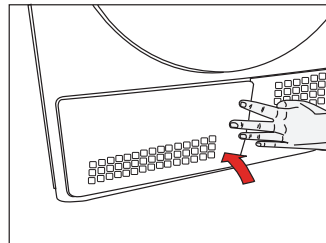

## 7 Probleemoplossing

Het droogproces duurt te lang.

- Pluisfilterporieën zijn verstopt. >>> *Was het pluisfilter met warm water.*
- Filterlade is verstopt. >>> *Reinig de spons en het filterdoek in de filterlade.*
- Ventilatioeroosters aan de voorkant van de machine zijn geblokkeerd. >>> *Verwijder de (evt.) voorwerpen die de ventilatie voor de ventilatioeroosters blokkeren.*
- Ventilatie is niet voldoende omdat de ruimte waar de machine geïnstalleerd is heel klein is. >>> *Open de deur en het raam van de ruimte om te voorkomen dat de kamertemperatuur te hoog wordt.*
- Er heeft zich kalkaanslag op de vochtigheidssensor gevormd. >>> *Reinig de vochtigheidssensor.*
- Er is veel te veel wasgoed geladen. >>> *Plaats niet teveel wasgoed in de wasdroger.*
- Het wasgoed is niet voldoende gecentrifugeerd. >>> *Centrifugeer uw wasgoed op een hogere snelheid in uw wasmachine.*

Het wasgoed is nat aan het einde van de droogbeurt.



Na het drogen voelt het hete wasgoed vochtiger dan het daadwerkelijke vochtigheidsniveau

- Het gekozen programma is waarschijnlijk niet geschikt voor het type wasgoed. >>> *Checking the care labels on clothes, select appropriate programme for the laundry type or use timer programmes in addition.*
- Pluisfilterporieën zijn verstopt. >>> *Was het pluisfilter met warm water.*
- Filterlade is verstopt. >>> *Reinig de spons en het filterdoek in de filterlade.*
- Er is veel te veel wasgoed geladen. >>> *Plaats niet teveel wasgoed in de wasdroger.*
- Het wasgoed is niet voldoende gecentrifugeerd. >>> *Centrifugeer uw wasgoed op een hogere snelheid in uw wasmachine.*

De wasdroger gaat niet aan of het programma start niet. De wasdroger start niet na het instellen.

- De stekker zit niet in het stopcontact. >>> *Kijk of de stekker in het stopcontact zit.*
- De vuldeur staat op een kier. >>> *Zorg ervoor dat de vuldeur juist gesloten is.*
- Er is geen programma gekozen of de knop Start / Pauze / Annuleer is niet ingedrukt. >>> *Zorg ervoor dat het programma is ingesteld en dat de machine niet in de pauzmodus staat.*
- Kinderslot is ingeschakeld. >>> *Inactiveer het kinderslot.*

Het programma werd zonder enige oorzaak onderbroken.

- De vuldeur staat op een kier. >>> *Zorg ervoor dat de vuldeur juist gesloten is.*
- Er een stroomonderbreking was. >>> *Druk op de knop Start / Pauze / Annuleren om het programma te starten.*
- Waterreservoir is vol. >>> *Legen van het waterreservoir*

Het wasgoed is gekrompen, vervilt of beschadigd.

- Er is geen geschikt programma gebruikt voor het woort wasgoed. >>> *Controleer het kledinglabel en kies een geschikt programma voor de stofsoort.*

De trommelverlichting brandt niet. (Alleen bij modellen met verlichting)

- De wasdroger is niet aangezet met een Aan / Uit-knop. >>> *Zorg ervoor dat de wasdroger ingeschakeld is.*
- Lampje is defect. >>> *Bel het Erkende Servicebedrijf om de lamp te laten vervangen.*

## Probleemoplossing

Het symbool "Einde/Antikreuk" brandt.

- Het antikreukprogramma is ingeschakeld om te voorkomen dat het achtergebleven wasgoed in de machine kreukt. >>> *Schakel de wasdroger uit en verwijder het wasgoed.*

Eind-symbool brandt.

- Het programma is afgelopen. Schakel de wasdroger uit en verwijder het wasgoed.

Het symbool "Reinigen van pluisfilter" brandt.

- Pluisfilter is niet schoongemaakt. >>> *Reinig het pluisfilter.*

Het symbool "Reinigen van pluisfilter" knippert.

- Filterbehuizing is verstopt met pluizen. >>> *Reinig de pluisfilterbehuizing.*
- Er heeft zich een laag op de pluisfilterporieën gevormd dat verstopping kan veroorzaken. >>> *Was het pluisfilter met warm water.*
- Filterlade is verstopt. >>> *Reinig de spons en het filterdoek in de filterlade.*

Er komt water uit de vuldeur

- Er hebben zich pluizen opgehoopt op de binnenkant van de vuldeur en op de oppervlakken van de vuldeurpakking. >>> *Reinig de binnenkant van de vuldeur en de oppervlakken van de vuldeurpakking.*

Vuldeur opent spontaan.

- De vuldeur staat op een kier. >>> *Duw de vuldeur dicht tot u een sluitend geluid hoort.*

Het waarschuwingssymbool "Waterreservoir" brandt/knippert.

- Waterreservoir is vol. >>> *Legen van het waterreservoir*
- Waterafvoerslang is gebogen. >>> Indien het product direct naar een afvalwaterpijp is verbonden, checkt u de waterafvoerpijp.

Het lampje "Reinigen van condenser" brandt.

- Mogelijk werd de condensator nog niet gereinigd. >>> Reinig de filters in de condensator onder de beschermplaat.



Indien u het probleem niet kunt oplossen na het opvolgen van de instructies in dit hoofdstuk, dient u uw dealer of het Erkende Servicebedrijf te raadplegen. Probeer geen niet-functioneel product zelf te repareren.

## **Veillez d'abord lire ce manuel !**

Chère cliente, cher client,

Nous vous remercions d'avoir choisi un appareil Beko. Nous espérons que votre appareil qui a été fabriqué avec des matériaux de haute qualité et une technologie de pointe vous offrira les meilleurs résultats. Nous vous conseillons de lire attentivement ce manuel et tout autre document fourni avant d'utiliser votre appareil et de le conserver à titre de référence. Si vous cédez l'appareil à quelqu'un d'autre, donnez-lui aussi le manuel. Prêtez attention à tous les détails et aux mises en garde indiquées dans le manuel d'utilisation et suivez les instructions qui y sont inscrites.

Utilisez ce manuel d'utilisateur pour le modèle indiqué sur la page de couverture.



Lisez les instructions.

## **Explication des symboles**

Les symboles suivants sont utilisés tout au long du manuel d'utilisation :



Informations importantes ou conseils pratiques relatives à l'utilisation.



Avertissement contre des situations dangereuses concernant la vie et les biens.



Avertissement contre les risques d'électrocution.



Avertissement contre les surfaces chaudes.



Avertissement contre les risques d'incendie.



Les matériaux d'emballage de l'appareil sont fabriqués à partir des matériaux recyclables en conformité avec la réglementation relative à l'environnement en vigueur dans notre pays.

Ne jetez pas les déchets d'emballage avec les déchets domestiques ou autres, déposez-les aux points de collecte dédiés désignés par les autorités locales.



# 1 Consignes importantes en matière de sécurité et d'environnement

Cette section comprend des consignes de sécurité qui aideront à vous protéger contre les blessures corporelles ou à éviter des dégâts matériels. Le non respect de ces consignes annulera toute garantie.

## 1.1 Exigences générales en matière de sécurité

- Le sèche-linge peut être utilisé par des enfants âgés de 8 ans et plus et par des personnes ayant des capacités physique, sensorielle ou mentale limitées ou qui manquent d'expérience et de connaissances, à condition qu'ils soient supervisés ou formés sur l'utilisation sécuritaire du produit et les risques qui en découlent. Ne laissez pas les enfants jouer avec le produit. Les travaux de nettoyage et d'entretien ne doivent pas être effectués par les enfants, à moins d'être sous surveillance.
- Tenez les enfants de moins de 3 ans à distance de l'appareil, à moins qu'ils soient sous surveillance permanente.
- Les pieds réglables ne doivent pas être enlevés. L'écart entre le sèche-linge et le sol ne doit pas être réduit avec des matériaux tels que le tapis, le bois et le ruban adhésif. Cela pourrait causer des problèmes avec le sèche-linge.
- Les procédures d'installation et de réparation doivent toujours être effectuées par un agent du **Service agréé**. Le fabricant ne saurait être tenu responsable des dommages découlant de manoeuvres réalisées par des personnes non autorisées.
- Ne lavez jamais votre sèche-linge en versant ou répandant de l'eau dessus ! Vous vous exposeriez à un risque d'électrocution !

# Consignes importantes en matière de sécurité et d'environnement

## 1.1.1 Sécurité électrique



Respectez les consignes de sécurité électriques lorsque vous effectuez le raccordement électrique pendant l'installation.



Ne branchez pas l'appareil sur un dispositif de commutation externe à l'exemple d'une minuterie. Ne le connectez pas non plus à un circuit régulièrement activé et désactivé par le service d'alimentation.

- Branchez le sèche-linge à une prise équipée d'une mise à la terre protégée par un fusible à la valeur indiquée sur la plaque signalétique. Assurez-vous que toute installation de mise à la terre soit réalisée par un électricien qualifié. Notre entreprise ne sera pas tenue responsable de dommages liés à une utilisation du sèche-linge sans prise de terre en conformité avec les règlements locaux.
- La tension et la valeur de protection autorisée du fusible sont indiquées sur la plaque signalétique.
- La tension spécifiée sur la plaque signalétique doit être égale à celle de votre réseau électrique.
- Débranchez le sèche-linge lorsque celui-ci n'est pas utilisé.
- Débranchez le sèche-linge du secteur lors des travaux d'installation, d'entretien, de nettoyage et de réparation.
- Ne touchez pas à la prise avec des mains mouillées ! Ne débranchez jamais la machine en tirant sur le câble, saisissez uniquement la prise pour la débrancher.
- N'utilisez pas de rallonges, de multiprises ou d'adaptateurs pour brancher le sèche-linge au secteur pour réduire le risque d'incendie et électrocution.

# Consignes importantes en matière de sécurité et d'environnement

- La prise du câble d'alimentation doit être facilement accessible après l'installation.



Tout câble d'alimentation endommagé doit être remplacé, suivi d'une notification au service agréé.



Si le sèche-linge est défectueux, évitez de l'utiliser jusqu'à ce qu'il soit réparé par un agent du service agréé ! Vous vous exposeriez à un risque d'électrocution !

## 1.1.2 Sécurité du produit



### Points à prendre en considération pour les risques d'incendie :

Le linge ou les articles spécifiés ci-dessous ne doivent pas être séchés dans le sèche-linge compte tenu des risques d'incendie.

- Linge non lavé
- Les articles tachés avec de l'huiles, de l'acétone, de l'alcool, de l'essence, du kérosène, de détachants, de térébenthine, de paraffine ou de détachants pour paraffine, doivent être lavés à l'eau chaude avec une grande quantité de détergent avant d'être placés dans le sèche-linge.

Pour cette raison en particulier, les articles contenant les types de taches spécifiés ci-dessus doivent être très bien lavés. Pour cela, utilisez un détergent adéquat et sélectionnez le type de lavage à haute température.

## Consignes importantes en matière de sécurité et d'environnement



Le type de linge ou les articles décrits ci-dessous ne sont pas appropriés pour un séchage dans le sèche-linge, compte tenu des risques d'incendie :

- Le linge ou les oreillers garnis de mousse de caoutchouc (mousse de latex), les bonnets de bain, les textiles imperméables, les matériaux contenant des renforts en latex et les coussinets en mousse de caoutchouc.
- Les vêtements lavés avec des produits chimiques industriels.

Les éléments tels que les pièces légères, l'allumette, les pièces de monnaie, les pièces métalliques, les aiguilles, etc. peuvent endommager le tambour ou causer des problèmes fonctionnels. Veuillez donc vérifier tout le linge que vous souhaitez charger dans votre sèche-linge.

N'arrêtez jamais le sèche-linge avant la fin du programme. Si vous devez le faire, enlevez rapidement tout le linge et disposez-le afin de dissiper la chaleur.



Les vêtements mal lavés peuvent s'enflammer, même une fois que le séchage est terminé.

- Vous devez aménager une ventilation suffisante pour éviter l'accumulation des gaz s'échappant d'appareils à combustion d'essence ou d'autres types de carburants. Cela comprend également les flammes nues pouvant être générées suite à l'effet de retour de flamme.



## Consignes importantes en matière de sécurité et d'environnement



La lingerie contenant des armatures métalliques ne doit pas être placée dans le sèche-linge. Le sèche-linge peut être endommagé si des armatures métalliques se détendent et se cassent durant le séchage.



Utilisez des adoucissants et des produits similaires conformément aux consignes de leurs fabricants.



Nettoyez toujours le filtre à peluche avant ou après chaque chargement. N'utilisez jamais le sèche-linge sans le filtre à peluche.

- N'essayez jamais de réparer le sèche-linge de vous-même. Ne réalisez aucune opération de réparation ou de remplacement sur le produit, même si vous savez ou possédez les capacités pour les effectuer, sauf si cela est expressément mentionné dans les instructions d'utilisation ou dans le manuel de service fourni. Dans le cas contraire, vous exposerez votre vie ainsi que celle d'autres personnes.
- Assurez-vous que l'emplacement de votre sèche-linge ne comporte pas d'appareils dotés de porte verrouillable, coulissante ou battante, susceptibles de bloquer l'ouverture de la porte de chargement.
- Installez votre sèche-linge à des endroits appropriés pour un usage domestique. (Salle de bains, balcon fermé, garage, etc.)
- Assurez-vous que des animaux domestiques ne pénètrent pas dans le sèche-linge. Contrôlez l'intérieur du sèche-linge avant de le mettre en marche.

# Consignes importantes en matière de sécurité et d'environnement

- Ne vous penchez pas sur la porte de chargement de votre sèche-linge lorsqu'elle est ouverte, autrement, le sèche-linge risque de tomber.
- Ne laissez pas d'accumulation de peluche autour du sèche-linge.

## 1.2 Montage sur un lave-linge

- Un dispositif de fixation doit être utilisé entre les deux machines pour pouvoir utiliser le sèche-linge sur un lave-linge. Faites installer le dispositif de montage par l'agent du service autorisé.
- Le poids total de la machine à laver et du sèche-linge en chargement plein quand ils sont placés l'un sur l'autre atteint environ 180 kilos. Placez l'appareil sur un sol solide qui a une capacité de résistance suffisante !



Évitez de poser le lave-linge sur le sèche-linge. Faites attention aux avertissements ci-dessus lors de l'installation sur votre lave-linge.

### Schéma d'installation pour lave-linge et sèche-linge

Profondeur du sèche-linge	Profondeur du lave-linge						
	62 cm	60 cm	54 cm	50 cm	49 cm	45 cm	40 cm
54 cm	Peut être installé					Peut être installé	Ne peut pas être installé
60 cm	Peut être installé					Ne peut pas être installé	

# Consignes importantes en matière de sécurité et d'environnement

## 1.3 Utilisation prévue

- Le sèche-linge a été conçu pour un usage domestique. Par conséquent, il n'est pas approprié pour une utilisation commerciale et ne doit pas être utilisé en dehors de son utilisation prévue.
- Utilisez le sèche-linge uniquement pour sécher du linge qui porte une étiquette autorisant cette opération.
- Le fabricant décline toute responsabilité née de l'utilisation ou du transport incorrect(e) de l'appareil.
- Les pièces détachées d'origine sont disponibles pendant 10 ans, à compter de la date d'achat du produit.

## 1.4 Sécurité pour enfants

- Les matériaux d'emballage sont dangereux pour les enfants. Tenez-les hors de leur portée.
- Les appareils électriques sont dangereux pour les enfants. Maintenez-les à l'écart de la machine lorsque celle-ci fonctionne. Ne les laissez pas jouer avec le sèche-linge. Utilisez le verrouillage de sécurité pour enfants, afin d'éviter que les enfants ne touchent au sèche-linge.



La fonction Verrouillage de sécurité pour enfants est située sur le panneau de commande de votre appareil.  
**(Voir sécurité enfants)**

- Gardez la porte de chargement fermée même lorsque le sèche-linge n'est pas en cours d'utilisation.

# Consignes importantes en matière de sécurité et d'environnement

## 1.5 Conformité à la norme DEEE et mise au rebut du produit

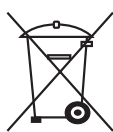

Ce produit est conforme à la directive DEEE (2012/19/UE) de l'Union européenne). Ce produit porte un symbole de classification pour la mise au rebut des équipements électriques et électroniques (DEEE). Le présent produit a été fabriqué avec des pièces et du matériel de qualité supérieure susceptibles d'être réutilisés et adaptés au recyclage. Par conséquent, nous vous conseillons de ne pas le mettre au rebut avec les ordures ménagères et d'autres déchets à la fin de sa durée de vie. Au contraire, rendez-vous dans un point de collecte pour le recyclage de tout matériel électrique et électronique. Veuillez vous rapprocher des autorités de votre localité pour plus d'informations concernant le point de collecte le plus proche.

## 1.6 Conformité avec la directive LdSD :

L'appareil que vous avez acheté est conforme à la directive LdSD (2011/65/UE) de l'Union européenne. Il ne comporte pas les matériels dangereux et interdits mentionnés dans la directive.

## 1.7 Informations relatives à l'emballage

Les matériaux d'emballage de ce produit sont faits de matériaux recyclables, conformément à nos réglementations nationales en matière d'environnement. Ne jetez pas les matériaux d'emballage avec les déchets domestiques ou autres. Ramenez-les dans des points de collecte de matériaux d'emballage désignés par les autorités locales.

# Consignes importantes en matière de sécurité et d'environnement

## 1.8 Caractéristiques techniques

FR	
Hauteur (Minimale / Maximale)	84,6 cm / 86,6 cm*
Largeur	59,5 cm
Profondeur	54 cm
Capacité (max.)	7 kg**
Poids net (utilisation de la porte avant en plastique)	33,5 kg
Poids net (utilisation de la porte avant en verre)	36 kg
Tension	Voir fiche signalétique***
Puissance de sortie nominale	
Code du modèle	

\* Hauteur minimale : Hauteur de votre appareil lorsque les pieds réglables ne sont pas étirés.

Hauteur maximale : Hauteur de votre appareil lorsque les pieds réglables sont étirés au maximum.

\*\* Poids du linge sec avant le lavage.

\*\*\* La fiche signalétique se trouve derrière la porte de chargement.



Les caractéristiques techniques du sèche-linge peuvent être modifiées sans préavis, dans le but d'améliorer la qualité du produit.



Les schémas présentés dans ce manuel sont indicatifs et peuvent ne pas correspondre exactement à votre produit.



Les valeurs indiquées sur les étiquettes du sèche-linge ou dans les documents fournis avec celui-ci, ont été obtenues en laboratoire, conformément aux normes applicables. Ces valeurs varient en fonction des conditions d'utilisation et d'environnement du sèche-linge.

## 2 Votre sèche-linge

### 2.1 Contenu de l'emballage

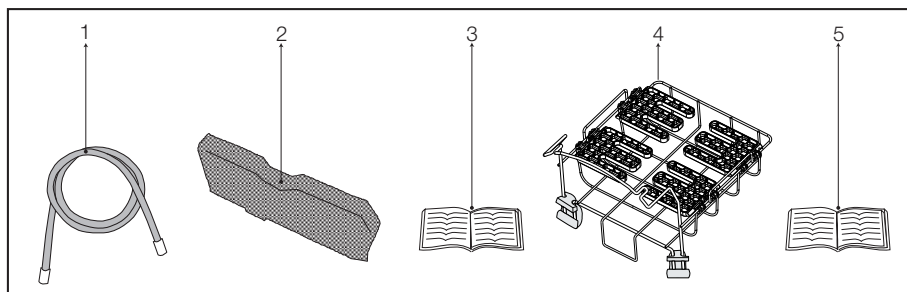

1. Tuyau de vidange d'eau \*
2. Filtre de rechange en mousse\*
3. Manuel de l'utilisateur
4. Panier de séchage\*
5. Manuel de l'utilisateur du panier de séchage\*

\*Il peut être fourni avec votre machine en fonction de son modèle.

### 3 Installation

Avant d'appeler l'agent de service agréé le plus proche pour l'installation du sèche-linge, assurez-vous que l'installation électrique et le conduit d'évacuation d'eau sont appropriés en vous référant au manuel de l'utilisateur. **(Voir 3.3 Raccorder le conduit d'évacuation et 3.5 Branchement électrique)** Si ce n'est pas le cas, contactez un électricien qualifié et un technicien pour effectuer les raccords nécessaires.



La préparation de l'installation du sèche-linge et les installations électriques et d'évacuation d'eau sont sous la responsabilité du client.



Avant l'installation, vérifiez visuellement si le sèche-linge présente des défauts. Si le sèche-linge est endommagé, vous ne devez pas l'installer. Les produits endommagés peuvent présenter des risques pour votre sécurité.

#### 3.1 Emplacement d'installation approprié

- Installez le sèche-linge sur une surface stable et régulière.
- Le sèche-linge est lourd. Ne le déplacez pas tout vous-même.
- Utilisez votre sèche-linge dans un environnement bien aéré et non poussiéreux.
- L'écart entre le sèche-linge et la surface ne doit pas être réduit par les matériaux tels que les tapis, le bois et le ruban.
- Ne recouvrez pas les grilles de ventilation du sèche-linge.
- Une porte verrouillable, coulissante ou équipée d'une charnière ne doit pas bloquer l'ouverture de la porte de chargement à l'endroit où votre sèche-linge doit être installé.
- Lorsque le sèche-linge est installé, il doit rester au même endroit où ont été réalisés les branchements. Quand vous installez le sèche-linge, assurez-vous que sa paroi arrière n'est en contact avec aucun élément (robinet, prise, etc.).
- Maintenez au moins 1 cm d'écart avec les bords des autres meubles.

- Votre sèche-linge peut être utilisé à des températures entre +5 °C et +35 °C. Si les conditions d'utilisation sont en dehors de ces valeurs, le fonctionnement du sèche-linge sera altéré et il pourra être endommagé.
- La surface arrière du sèche-linge doit être placée contre un mur.



Ne posez pas le sèche-linge sur un câble d'alimentation.

#### 3.2 Enlever le montage de sécurité servant au transport



Enlever le montage de sécurité, réservé au transport avant d'utiliser le sèche-linge pour la première fois.

- Ouvrez la porte de chargement.
- Vous trouverez un sac en nylon dans le tambour qui contient un morceau de mousse de polystyrène. Tenez-le au niveau de la section portant l'inscription **XX XX**.
- Tirez le nylon vers vous et enlevez le montage de sécurité, réservé au transport.

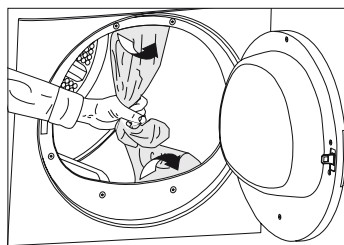

Vérifiez qu'aucun élément du montage de sécurité réservé au transport ne reste dans le tambour.

## Installation

### 3.3 Raccorder le conduit d'évacuation

Dans les appareils équipés d'un condensateur, l'eau accumulée au cours du cycle de séchage est récupérée dans le réservoir d'eau. Vous devez vidanger l'eau accumulée après chaque cycle de séchage. Vous pouvez évacuer directement l'eau grâce au tuyau de vidange fourni avec la machine au lieu de vidanger régulièrement l'eau accumulée dans le réservoir.

#### Raccord du tuyau de vidange de l'eau

- 1-2 Tirez à la main le tuyau derrière le sèche-linge afin de le débrancher de son point de connexion. N'utilisez aucun outil pour retirer ce tuyau.
- 3 Branchez une extrémité du tuyau de vidange fourni séparément avec le sèche-linge au point de raccord d'où vous avez enlevé le tuyau de l'appareil à l'étape précédente.
- 4 L'autre extrémité du tuyau de vidange peut être directement raccordée au tuyau d'évacuation des eaux usées ou au lavabo.

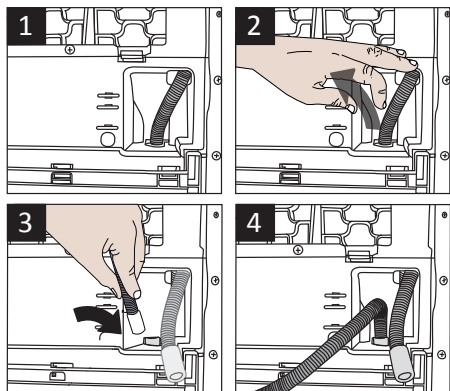

Les raccordements de tuyaux doivent être effectués de manière sûre. Votre domicile sera inondé si le tuyau sort de son logement pendant la vidange.



Le tuyau de vidange de l'eau doit être attaché à une hauteur maximum de 80 cm.



Veillez à ce que le tuyau de vidange de l'eau ne soit pas bloqué ou plié entre le conduit de vidange et la machine.

### 3.4 Réglage des pieds

- Afin de s'assurer que votre sèche-linge fonctionne en silence et sans vibration, il doit être stable, horizontal et équilibré sur ses pieds. Équilibrez la machine en réglant les pieds.
- Tournez les pieds vers la gauche ou la droite, jusqu'à ce que le sèche-linge soit stable et horizontal.

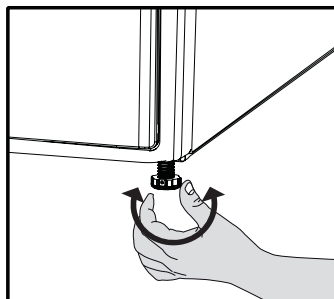

Ne dévissez jamais les pieds réglables de leurs logements.

### 3.5 Branchement électrique

Pour des instructions spécifiques au branchement électrique nécessaires lors de l'installation **voir 2.1.1 Sécurité électrique**)



### 3.6 Transport du sèche-linge

Débranchez le sèche-linge avant de le transporter.

Vidangez toute l'eau restante dans le sèche-linge.

Si un raccord direct à un tuyau de vidange d'eau est effectué, alors enlevez les raccords de tuyaux.



Nous vous recommandons de porter le sèche-linge en position verticale. S'il n'est pas possible de la transporter en position verticale, la machine doit être transportée en l'inclinant sur la droite vue de face.

### 3.7 Changement de la lampe d'éclairage

Dans le cas où votre sèche-linge est doté d'une ampoule d'éclairage

Contactez votre service agréé si vous désirez changer l'ampoule/la LED utilisée pour l'éclairage de votre séchoir.

La(les) lampe (s) utilisée(s) dans cet appareil n'est (ne sont) pas adaptée(s) pour l'éclairage d'une pièce de ménage. Cette lampe est conçue pour aider l'utilisateur à placer le linge dans le séchoir de manière confortable. Les lampes utilisées dans cet appareil peuvent résister aux conditions physiques extrêmes telles que les vibrations et aux températures supérieures à 50° C.

## 4 Préparation

### 4.1 Linge adapté à un séchage en machine

Respectez toujours les consignes figurant sur l'étiquette des vêtements. Séchez uniquement le linge dont l'étiquette stipule que l'utilisation du sèche-linge est appropriée en sélectionnant le programme adapté.

SYMBOLES DE LAVAGE DU LINGE																								
	Symboles de séchage		Adapté au sèche-linge		Pas de repassage		Délicat / Séchage délicat		Ne pas sécher au sèche-linge		Ne pas sécher		Ne pas laver à sec											
	Paramètres de séchage		Toutes températures		Température élevée		Température moyenne		Basse température		Sans chauffer		Séchage sur un fil		Séchage à plat		Séchage sur un fil		Séchage sur un fil à l'ombre		Lavable à sec			
			Repassage -		Repassage à température élevée		Repassage à température moyenne		Repassage à température faible		Ne pas repasser		Repassage sans vapeur											
			Sec ou Vapeur																					
			Température maximale		200 °C		150 °C		110 °C															

### 4.2 Linge pas adapté à un séchage en machine



Les tissus délicats brodés, la laine, les vêtements de soie, les tissus délicats et précieux, les articles hermétiques et les rideaux de tulle ne sont pas adaptés au séchage en machine.

### 4.3 Préparation du linge au séchage

- Il se peut que le linge soit emmêlé suite au lavage. Séparez votre linge avant de le placer dans le sèche-linge.
- Mettez les vêtements avec des accessoires métalliques tels que les fermetures éclair, à l'envers pour les sécher.
- Fixez les fermetures éclair, les crochets, les boucles et les boutons.

### 4.4 Mesures à adopter pour économiser de l'énergie

- Les informations suivantes vous aideront à utiliser le sèche-linge d'une manière écologique et énergétiquement efficace.
- Essorez le linge à la vitesse maximale au cours du lavage. Ainsi, le temps de séchage et la consommation d'énergie sont réduits.
- Triez le linge en fonction de leur type et de leur épaisseur. Séchez le même type de linge ensemble. Par exemple, les essuies de cuisine et les nappes de table peu épais séchent plus vite que les serviettes de bain épaisses.
- Veuillez suivre les informations contenues dans le manuel d'utilisation pour la sélection de programme.
- N'ouvrez pas la porte de la machine pendant le séchage sauf si cela est nécessaire. Si vous devez ouvrir la porte, veillez à ne pas la laisser ouverte trop longtemps.

## Préparation

- N'ajoutez pas du linge mouillé lorsque le sèche-linge est en marche
- Nettoyez toujours le filtre à peluche avant ou après chaque chargement. **(Voir 6.1 Cartouche filtrante / Surface intérieure de la porte)**
- Dans les modèles équipés d'un condenseur, assurez-vous de nettoyer le condenseur régulièrement, au moins chaque mois ou tous les 30 cycles de lavage. **(Voir 6.4 Condenseur)**
- Ventilez la pièce où est situé le sèche-linge pendant le séchage.

### 4.5 Capacité de charge appropriée

Suivez les consignes du « Tableau de sélection de programme et de consommation ». Ne chargez pas plus que les capacités indiquées dans le tableau.

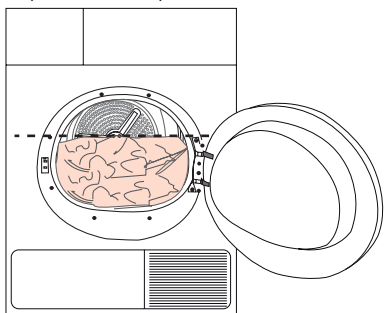

Il n'est pas recommandé de charger le sèche-linge avec du linge excédant le niveau indiqué sur le schéma. Les performances de séchage se réduiront si la machine est surchargée. De plus, le sèche-linge et le linge peuvent être endommagés.

Les poids suivants sont donnés à titre indicatif.

Linge	Poids approximatif (g)*
Édredon en coton (double)	1500
Édredons en coton (simple)	1000
Drap de lit (double)	500
Drap de lit (simple)	350
Grande nappe	700
Petite nappe	250
Serviette à thé	100
Serviette de bain	700
Essuie-mains	350
Chemisier	150
Chemise en coton	300
Chemises	250
Robe en coton	500
Robe	350
Jeans	700
Mouchoirs (10 articles)	100
T-Shirt	125

\*Poids du linge sec avant le lavage.

## 5 Fonctionnement de l'appareil

### 5.1 Bandeau de commande

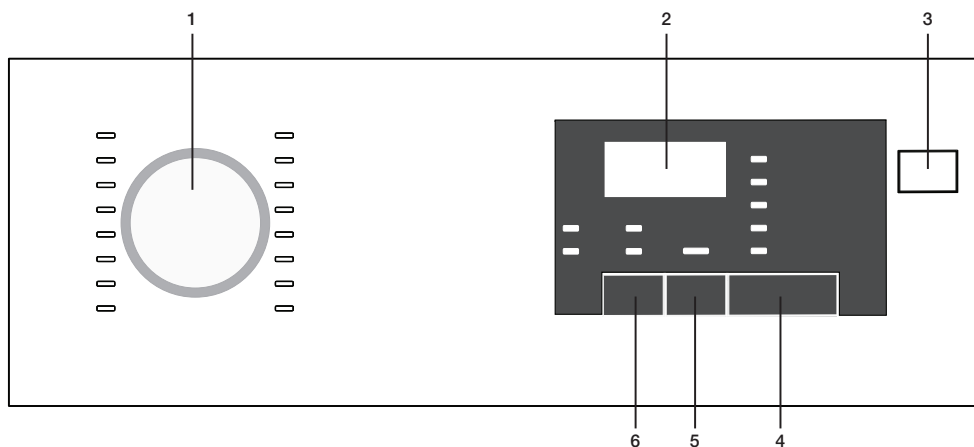

1. Sélecteur des programmes
2. Indicateur du temps restant
3. Bouton Marche/Arrêt
4. Bouton Départ/Pause
5. Bouton de l'heure de fin
6. Bouton de l'alerte sonore

### 5.2 Symboles de l'écran

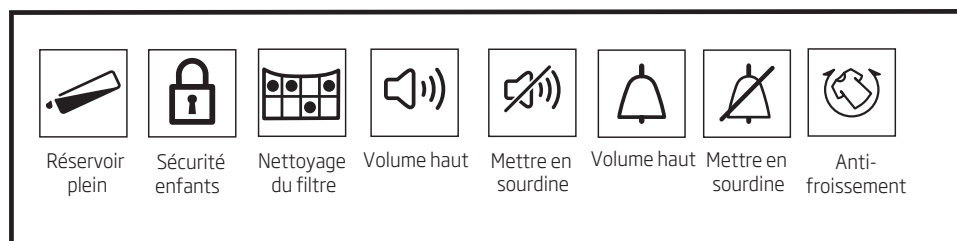

## Fonctionnement de l'appareil

### 5.3 Préparation de la machine

1. Branchez la machine
2. Placez le linge à l'intérieur de la machine.
3. Appuyez sur le bouton Marche/Arrêt.
4. Lorsque la machine se met en marche pour la première fois, elle fonctionne avec le programme (Coton Prêt-à-porter).



Une pression sur le bouton Marche/Arrêt ne permet pas de lancer le programme. Appuyez sur le bouton Départ/Pause pour lancer le programme.

### 5.4 Sélection des programmes

1. Sélectionnez le programme approprié à partir du tableau ci-dessous dans lequel figurent les degrés de séchage.
2. Sélectionnez le programme désiré à l'aide du Sélecteur des programmes.

Extra sec	Seul le linge en coton est séché à la température normale. Les linges épais et multi-couches (par ex. : les serviettes, draps, jeans etc.) seront séchés avec le programme car ils ne nécessitent pas de repassage avant leur rangement.
Prêt à porter	Le linge normal (nappes de table, sous-vêtements etc.) sera séché avec ce programme car il ne nécessite pas de repassage avant son rangement dans les tiroirs.
Prêt à porter plus	Le linge normal (par ex. : nappes de table, sous-vêtements etc.) sera à nouveau séché avec ce programme avant d'être rangé dans les tiroirs mais plus encore que l'option « Prêt à porter ».
Prêt à repasser	Le linge normal (chemises, robes, etc.) est séché pour pouvoir être repassé.



Pour les informations détaillées sur le programme, reportez-vous à la section « Sélection des programmes et tableau de consommation ».

### 5.5 Principaux programmes

En fonction du type du textile, les principaux programmes suivants sont disponibles.

#### • Coton

Vous pouvez sécher vos vêtements résistants à l'aide de ce programme. Il permet un séchage à température normale. Il est conseillé pour le linge en coton (draps, couvre-lit, serviettes, sorties de bain, etc.)

#### • Synthétique

Vous pouvez sécher vos vêtements moins résistants avec ce programme. Il est conseillé pour vos vêtements synthétiques.

### 5.6 Programmes supplémentaires

Pour les cas particuliers, les programmes supplémentaires suivants sont disponibles dans la machine.



Les programmes supplémentaires peuvent varier en fonction du modèle de votre machine.



Pour obtenir de meilleurs résultats des programmes de séchage de votre machine, vous devez laver le linge avec le programme approprié dans votre machine à laver et l'essorer avec la révolution d'essorage recommandée.

#### • Jeans

Utilisez ce programme pour sécher les jeans essorés à une vitesse élevée dans votre machine à laver.

#### • Sport

Utilisez ce programme pour sécher le linge en fibres synthétiques, en coton ou en tissus mélangés.

#### • Chemises 15'

Vous pouvez utiliser cette option pour apprêter 2 chemises à repasser dans 15 minutes.

## Fonctionnement de l'appareil

- **Babyprotect**

Programme utilisé pour les vêtements de bébé qui portent l'approbation « Peut être séché » sur l'étiquette.



Quantité insignifiante d'humidité résiduelle sur les chemises après le programme. Il est recommandé de ne pas laisser les chemises dans le sèche-linge.

- **Délicat**

Vous pouvez sécher à basse température votre linge très délicat (chemisiers en soie, lingerie fine, etc.) pouvant être séché en machine, ou le linge pour lequel il est recommandé de réaliser un lavage à la main.



Il est recommandé de sécher votre linge très délicat dans le sac à linge pour éviter les plis et des dommages. À la fin du programme, retirez immédiatement votre linge de la machine et séchez-le pour éviter qu'il ne se froisse.

- **Cycle Fraîcheur**

Seule l'aération est réalisée pendant 10 minutes sans air chaud. Grâce à ce programme, vous pouvez aérer vos vêtements en coton et en lin qui sont restés dans des environnements fermés sur une longue période et ainsi éliminer les odeurs déplaisantes.

- **Programmes minutés**







Vous pouvez sélectionner l'un des programmes minutés de 10 minutes 20 minutes 40 minutes et 60 minutes pour obtenir le niveau de séchage final désiré à basse température.



Ce programme de séchage de la machine se poursuivra pendant la durée déterminée, sans tenir compte du niveau de séchage.

# Fonctionnement de l'appareil

## 5.7 Sélection des programmes et tableau de consommation

FR					
Programmes	Capacité (kg)	Vitesse d'essorage du lave-linge (tr/min)	Quantité approximative d'humidité résiduelle	Durée de séchage (minutes)	
Coton / Couleur					
 Extra sec	7	1000	% 60	124	
 Prêt à porter	7 / 3,5	1000	% 60	116 / 68	
 Prêt à repasser	7	1000	% 60	90	
Chemises 15'	1,5	1200	% 60	15	
Jeans	4	1200	%50	80	
Sport	4	1000	%60	92	
Délicat	2	600	%40	40	
BabyProtect	3	1000	% 60	65	
Synthétique					
 Prêt à porter	3,5	800	% 40	45	
 Prêt à repasser	3,5	800	% 40	35	
Valeurs de consommation énergétique					
Programmes	Capacité (kg)	Vitesse d'essorage du lave-linge (tr/min)	Quantité approximative d'humidité résiduelle	Valeur de consommation énergétique kWh	
Coton linge de maison Prêt à porter*	7 / 3,5	1000	% 60	4,17 / 2,34	
Coton Prêt à repasser	7	1000	% 60	3,25	
Synthétique prêt à porter	3,5	800	% 40	1,42	
Consommation électrique en mode arrêt pour le programme coton standard à pleine charge, PO (W)				0,5	
Consommation électrique en mode veille pour le programme coton standard à pleine charge, PL (W)				1,0	
	« le programme coton-placard sec » utilisé à pleine charge et à charge partielle est le programme de séchage standard auquel les informations contenues dans l'étiquette et sur la fiche rapportent qu'il est adapté pour le séchage du linge en coton normalement humide, et qu'il est le programme le plus efficace en termes de consommation d'énergie pour le coton.				

\* : Programme de la norme de l'étiquetage énergétique (EN 61121:2012)

Toutes les valeurs fournies dans le tableau sont déterminées conformément à la norme EN 61121:2012. Les valeurs de consommation peuvent différer de celles du tableau en fonction du type de linge, de la vitesse d'essorage, des conditions environnementales et des variations de tension.

## Fonctionnement de l'appareil

### 5.8 Fonctions optionnelles

#### Annulation de l'alerte sonore

À la fin du programme, votre machine émet une alerte sonore. Si vous ne souhaitez pas entendre ce signal, appuyez sur le bouton « Notification sonore ».

Le témoin correspondant s'allumera après une pression sur ce bouton, et l'alerte sonore ne sera pas émise à la fin du programme.



Vous pouvez sélectionner cette fonction avant ou après le démarrage du programme.

### 5.9 Témoins d'avertissement



Les témoins d'avertissement peuvent varier en fonction du modèle de votre machine.

#### Nettoyage du filtre à fibres

Un témoin d'avertissement s'allume pour rappeler de réaliser le nettoyage du filtre à la fin du programme.

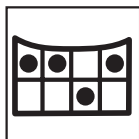

Si le témoin d'avertissement de nettoyage du filtre reste allumé de façon permanente, consultez la section « Suggestions de solutions aux problèmes ».

#### Réservoir d'eau

Un témoin d'avertissement s'allume pour rappeler de vider le réservoir d'eau à la fin du programme.

Si le réservoir d'eau se remplit et qu'un programme est en cours, le témoin d'avertissement commence à clignoter et la machine passe en mode Veille. Dans ce cas, vidangez le réservoir d'eau et lancez le programme en appuyant sur le bouton Départ/Pause. Le témoin d'avertissement s'éteint et le programme se relance.



#### Porte de chargement ouverte

Le témoin Départ/Pause clignote lorsque la porte de chargement du sèche-linge est entrouverte.

### 5.10 Heure de fin

Vous pouvez retarder l'heure de fin du programme, de 24 heures au maximum, avec la fonction Heure de fin.

1. Ouvrez la porte de chargement et placez votre linge.
2. Sélectionnez le programme de séchage.
3. Appuyez sur le bouton de sélection de l'heure de fin et définissez la durée différée désirée.  
Le témoin de l'heure de fin s'allume.  
(L'heure de fin avance en continu lorsque vous continuez d'appuyer sur le bouton).
4. Appuyez sur le bouton Départ/Pause. Le compte à rebours de l'heure de fin commence. Le signe « : » qui s'affiche au milieu de la durée différée clignote.



Vous pouvez ajouter ou retirer le linge pendant la durée de l'heure de fin. La durée affichée à l'écran est la somme de la durée normale de séchage et l'heure de fin. À la fin du compte à rebours, le témoin de l'heure de fin s'éteint, le séchage est lancé et le témoin de séchage s'allume.



## Fonctionnement de l'appareil

### Modification de l'heure de fin

Si vous voulez modifier la durée pendant le compte à rebours :

1. Annulez le programme en appuyant sur le bouton Marche/Arrêt. Mettez à nouveau le sèche-linge en marche en appuyant sur le bouton Marche/Arrêt. Lorsque votre sèche-linge se met en marche pour la première fois, il fonctionne avec le programme (Coton Prêt-à-porter).
2. Sélectionnez le programme désiré à l'aide du Sélecteur des programmes.
3. Répétez l'opération de l'heure de fin pour obtenir la durée que vous souhaitez.
4. Lancez le programme en appuyant sur le bouton Départ/Pause.

### Annulation de la fonction de l'heure de fin

Si vous souhaitez annuler le compte à rebours du réglage de l'heure de fin et lancez directement le programme :

1. Annulez le programme en appuyant sur le bouton Marche/Arrêt. Mettez à nouveau le sèche-linge en marche en appuyant sur le bouton Marche/Arrêt. Lorsque votre sèche-linge se met en marche pour la première fois, il fonctionne avec le programme (Coton Prêt-à-porter).
2. Sélectionnez le programme désiré à l'aide du Sélecteur des programmes.
3. Lancez le programme en appuyant sur le bouton Départ/Pause.

### 5.11 Lancement du programme

Lancez le programme en appuyant sur le bouton Départ/Pause.

Les témoins Départ/Pause et Séchage s'allument pour indiquer que le programme a été lancé. Le signe « : » qui s'affiche au milieu de la durée restante commence à clignoter.

### 5.12 Sécurité enfants

La machine est équipée d'une sécurité enfants qui permet d'éviter toute interruption de programme en verrouillant les touches lorsqu'un programme est en cours.

Toutes les touches à l'exception du bouton Marche/Arrêt sont désactivées lorsque la sécurité enfants est activée.

Pour activer la sécurité enfants, appuyez sur les touches Notification sonore et Heure de fin simultanément pendant 3 secondes. Pour lancer un nouveau programme à la fin du précédent ou pour interrompre un programme en cours, il faut désactiver la sécurité enfants. Pour désactiver le mode Sécurité enfants, appuyez sur les mêmes touches pendant 3 secondes.



Le voyant du verrouillage s'affiche à l'écran lors de l'activation de la sécurité enfants.



Si vous appuyez sur le bouton Marche/Arrêt pour éteindre ou allumer la machine, vous désactivez la sécurité enfants.

Un signal sonore est émis lorsque vous appuyez sur un bouton (à l'exception du bouton Marche/Arrêt) ou si le Sélecteur des programmes est en marche alors que la sécurité enfants est activée.

### 5.13 Modification d'un programme en cours

Après le démarrage de la machine, vous pouvez modifier le programme sélectionné pour sécher votre linge avec un programme différent.

1. Par exemple, pour sélectionner le programme « Très sec » au lieu du programme « Prêt-à-repasser », arrêtez le programme en appuyant sur le bouton Départ/Pause.
2. Tournez le Sélecteur sur le programme « Très sec ».
3. Lancez le programme en appuyant sur le bouton Départ/Pause.

## Fonctionnement de l'appareil

### Ajout/retrait du linge en mode Veille

Si vous voulez ajouter ou retirer le linge après le lancement du programme de séchage :

1. Appuyez sur le bouton Départ/Pause pour passer au mode Veille. L'opération de séchage sera interrompue.
2. Ouvrez la porte de chargement, et refermez-la après avoir ajouté ou retiré du linge.
3. Lancez le programme en appuyant sur le bouton Départ/Pause.



Le linge ajouté pendant le processus de séchage peut entraîner le mélange du linge déjà séché dans la machine avec le linge mouillé, par conséquent le linge sera toujours mouillé à la fin du processus de séchage.



Vous pouvez ajouter ou retirer le linge autant que vous le souhaitez pendant l'opération de séchage.

Mais ce processus va de façon continue interrompre l'opération de séchage, et ainsi rallonger la durée du programme et augmenter la consommation énergétique. Par conséquent, nous vous recommandons d'ajouter le linge avant le début du programme.



Si vous sélectionnez un nouveau programme en modifiant la position du Sélecteur des programmes alors que votre machine est en mode Veille, le programme en cours s'arrête.



Ne touchez pas la surface interne du tambour lors de l'ajout ou du retrait du linge pendant un programme permanent parce qu'elle est chaude.

### 5.14 Annulation d'un programme

Si vous voulez annuler un programme et arrêter l'opération de séchage pour une raison quelconque après le démarrage de la machine, appuyez sur le bouton Marche/Arrêt.



L'intérieur de la machine sera extrêmement chaud pendant l'annulation du programme alors que la machine est en marche, il convient donc d'exécuter le programme de ventilation pour le refroidir.

### 5.15 Fin d'un programme

Les témoins « Fin/Anti-froissement », « Nettoyage du filtre à fibres » et « Réservoir d'eau » de l'indicateur de suivi de programme s'allumeront à la fin du programme. La porte de chargement peut alors être ouverte et la machine est prête pour un second cycle. Appuyez sur le bouton Marche/Arrêt pour éteindre la machine.



Dans le cas où le linge n'est pas retiré à la fin du programme, le programme Anti-froissement qui dure 2 heures est lancé pour éviter des plis sur le linge resté à l'intérieur de la machine.



Nettoyez le filtre à fibres après chaque processus de séchage. (Voir la section « Surface intérieure du filtre à fibres et de la porte de chargement »)



Vidangez le réservoir d'eau après chaque processus de séchage. (Voir la section « Vidange du réservoir d'eau »)

## 6 Maintenance et nettoyage

La durée de vie de l'appareil augmente et les problèmes fréquemment rencontrés diminuent s'il est nettoyé à intervalles réguliers.

### 6.1 Nettoyage du filtre à peluche / Surface intérieure de la porte de chargement

Les peluches et les fibres qui se dégagent du linge dans l'air au cours du cycle de séchage sont récupérées par le « Filtre à peluche ».



Ces particules se forment généralement à cause de l'usure et du lavage.



Nettoyez toujours le filtre à peluche et les surfaces intérieures de la porte de chargement après chaque séchage.



Vous pouvez nettoyer le filtre à peluche et son pourtour à l'aide d'un aspirateur.

- Pour nettoyer le filtre :
- Ouvrez la porte de chargement.
- Retirez le filtre de trappe en tirant dessus, puis ouvrez le filtre.
- Éliminez les peluches, les fibres et les résidus de coton à la main ou à l'aide d'un chiffon doux.
- Fermez le filtre et remplacez-le correctement à sa place.

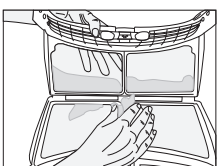
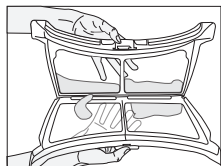
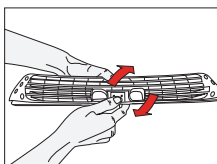
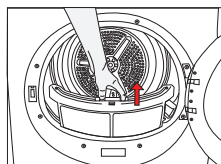

- Une couche peut se former sur les pores du filtre et entraîner un bouchage du filtre après avoir utilisé le sèche-linge pendant un certain temps. Lavez le filtre à l'eau chaude pour enlever la couche qui se forme sur la surface du filtre. Séchez le filtre à peluche complètement avant de le réinstaller.

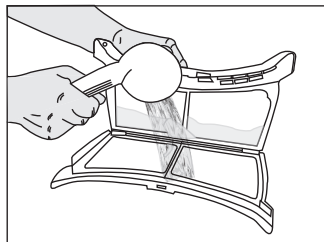

Nettoyez toute la surface intérieure de la porte de chargement et le joint de la porte avec un chiffon doux.

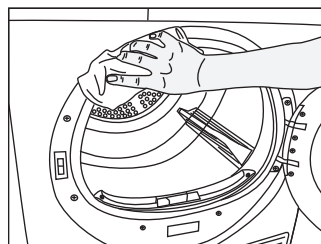
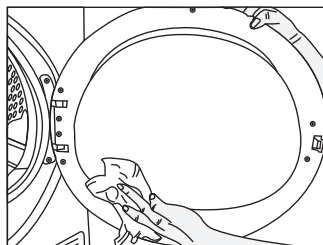

## Maintenance et nettoyage

### 6.2 Nettoyer le capteur

Votre sèche-linge est équipé de capteurs d'humidité qui détectent si le linge est sec ou non.

- Pour nettoyer les capteurs :
- Ouvrez la porte de chargement du sèche-linge.
- Laissez refroidir la machine si elle est encore chaude en raison du processus de séchage.
- Nettoyez les surfaces métalliques du capteur à l'aide d'un chiffon doux imbibé de vinaigre puis séchez-les.



Nettoyez les surfaces métalliques des capteurs 4 fois par an.



N'utilisez pas d'outils en métal pour nettoyer les surfaces métalliques des capteurs.



N'utilisez jamais de solvants, de produits de nettoyage ou de substances similaires lors du nettoyage, en effet ces produits entraîneraient un risque d'incendie et d'explosion !

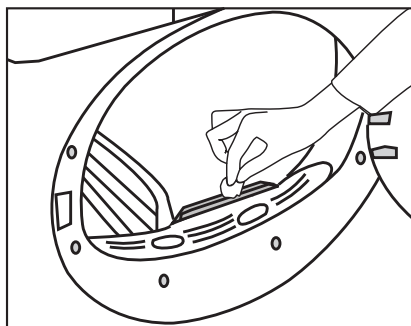

### 6.3 Vidanger le réservoir d'eau

L'humidité du linge est enlevée et condensée durant le processus de séchage et l'eau qui apparaît s'accumule dans le réservoir. Vidangez le réservoir d'eau après chaque cycle de séchage.



L'eau condensée n'est pas potable !



Ne retirez jamais le réservoir d'eau lorsqu'un programme est en cours.

Si vous omettez de vider le réservoir d'eau, votre machine s'arrêtera de fonctionner au cours des cycles de séchage suivants, lorsque le réservoir sera plein et que le symbole « réservoir d'eau » s'allumera. Dans ce cas, appuyez sur le bouton **Départ / Pause** pour relancer le cycle de séchage après avoir vidé le réservoir.

Pour la vidange du réservoir d'eau :

- Tirez le tiroir et enlevez le réservoir d'eau avec soin.

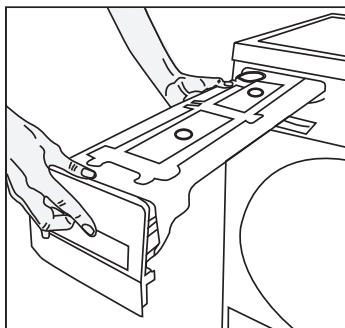

- Videz l'eau du réservoir.

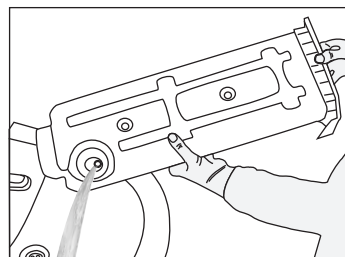

- S'il y a une accumulation de bouloches dans le réservoir, lavez-le à l'eau courante.

## Maintenance et nettoyage

- Réinstallez le réservoir d'eau à sa place.



Si le conduit d'évacuation d'eau direct est utilisé comme une option, il n'est pas nécessaire de vider le réservoir d'eau.

### 6.4 Condenseur

L'air chaud et humide à l'intérieur du condenseur est refroidi par l'air froid provenant de la pièce. Par conséquent, l'air humide circulant dans votre sèche-linge, se condense et peut être pompé vers le réservoir.



Nettoyez le condenseur tous les 30 cycles de séchage ou une fois par mois.

Pour nettoyer le condenseur :

1. Si un processus de séchage vient de se terminer, ouvrez la porte de la machine et attendez que celle-ci refroidisse.

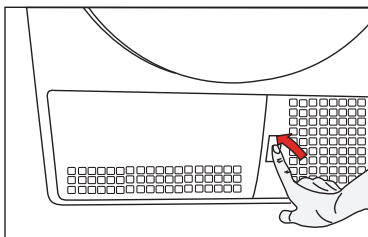

2. Déverrouillez les 2 sécurités du condenseur après avoir ouvert la plaque de protection.

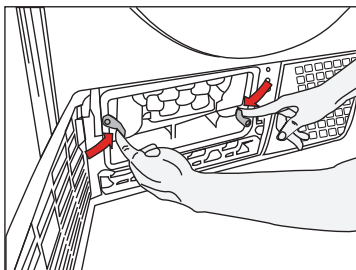

3. Retirez le condenseur.

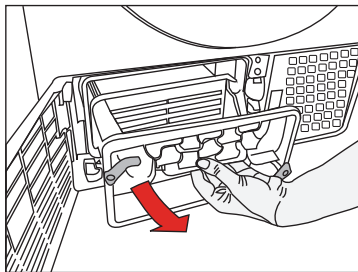

4. Nettoyez le condenseur en appliquant de l'eau sous pression à l'aide d'une armature de douche et attendez que l'eau s'écoule.

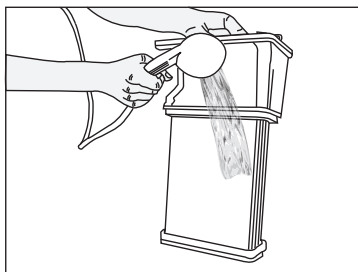

5. Insérez le condenseur dans son logement. Verrouillez les 2 sécurités et vérifiez qu'elles sont installées correctement.

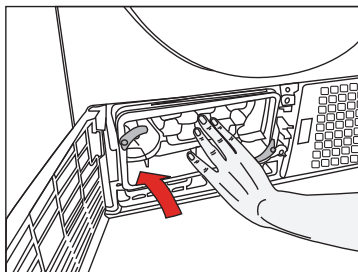

6. Reposez la plaque de protection.

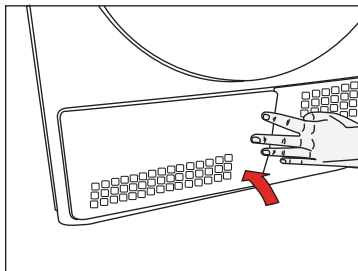

## 7 Résolution de problèmes

### Le processus de séchage est excessivement long.

- Les pores du filtre sont bouchés. >>> Lavez le filtre à l'eau chaude.
- Le tiroir du filtre est bouché. >>> Nettoyez l'éponge et le tissu du filtre dans le tiroir du filtre.
- Les grilles de ventilation sur l'avant de l'appareil sont bloqués. >>> Enlevez les objets (s'il y en a) qui bloquent la ventilation devant les grilles de ventilation.
- La ventilation n'est pas suffisante car la pièce où est située la machine est très petite. >>> Ouvrez la porte et la fenêtre de la pièce pour éviter une hausse excessive de la température de la pièce.
- Un dépôt de calcaire s'est formé sur le capteur d'humidité. >>> Nettoyez le capteur d'humidité.
- Trop de linge est chargé. >>> Ne chargez pas la machine à l'excès.
- Le linge n'est pas bien essoré. >>> Essorez votre linge à une rapidité supérieure dans votre machine.

### Le linge est mouillé à la fin du séchage



Après le séchage, les vêtements chauds semblent plus humides que leur niveau réel d'humidité.

- Il est probable que le programme sélectionné ne convenait pas au type de linge. >>> Vérifiez les étiquettes des vêtements et choisissez un programme approprié pour le type de linge ou utilisez des programmes minutés en plus.
- Les pores du filtre sont bouchés. >>> Lavez le filtre à l'eau chaude.
- Le tiroir du filtre est bouché. >>> Nettoyez l'éponge et le tissu du filtre dans le tiroir du filtre.
- Trop de linge est chargé. >>> Ne chargez pas la machine à l'excès.
- Le linge n'est pas bien essoré. >>> Essorez votre linge à une rapidité supérieure dans votre machine.

### Le sèche-linge ou le programme ne se met pas en marche. Le sèche-linge ne démarre pas quand il est réglé.

- Il n'est pas branché. >>> Assurez-vous que la machine est branchée.
- La porte de chargement est entrouverte. >>> Veillez à ce que la porte de chargement soit complètement fermée.
- Le programme n'est pas sélectionné ou le bouton Départ / Pause / Annulation n'est pas enfoncé. >>> Assurez-vous que le programme a été défini et qu'il n'est pas sur le mode « Pause ».
- La sécurité enfants est activée. >>> Désactivez la sécurité enfants.

### Le programme s'est interrompu sans raison.

- La porte de chargement est entrouverte. >>> Veillez à ce que la porte de chargement soit complètement fermée.
- Il y a eu une coupure de courant. >>> Appuyer sur le bouton Départ/pause/annulation pour démarrer le programme.
- Le réservoir d'eau est plein. >>> Vidanger le réservoir d'eau

### Le linge a rétréci, s'est élimé ou s'est abîmé.

- Le programme utilisé ne convient pas au type de linge. >>> Vérifiez l'étiquette du vêtement et sélectionnez un programme adapté au type de tissu.

## Résolution de problèmes

L'éclairage du tambour ne s'allume pas (pour les modèles équipés d'une lampe).

- Le sèche-linge n'est pas allumé avec le bouton Marche / Arrêt. >>> Assurez-vous que le sèche-linge est allumé.
- La lampe est défectueuse. >>> Appelez le service agréé pour faire remplacer la lampe

Le symbole « Final / Anti-froissement » est allumé.

- Le programme Anti-froissement est activé pour empêcher le linge dans la machine de se froisser. >>> Eteignez l'appareil et retirez le linge.

Le symbole Fin est activé.

- Le programme est fini. Eteignez l'appareil et retirez le linge.

Le symbole du filtre est allumé.

- Le filtre est sale. >>> Nettoyer le filtre à air

Le symbole du filtre clignote.

- Le compartiment du filtre est bouché avec des peluches. >>> Nettoyer le filtre à air
- Un dépôt s'est formé sur les pores du filtre et le bouche. >>> Lavez le filtre à l'eau chaude.
- Le tiroir du filtre est bouché. >>> Nettoyez l'éponge et le tissu du filtre dans le tiroir du filtre.

De l'eau fuit de la porte de chargement

- Des peluches se sont accumulées sur les surfaces intérieures de la porte de chargement et de son loquet. >>> Nettoyez les surfaces intérieures de la porte de chargement et de son loquet.

La porte de chargement s'ouvre spontanément.

- La porte de chargement est entrouverte. >>> Poussez la porte de chargement pour la fermer jusqu'à entendre un son de verrouillage.

Le symbole réservoir d'eau est allumé/clignote.

- Le réservoir d'eau est plein. >>> Vidangez le réservoir d'eau
- Le tuyau de vidange de l'eau est plié. >>> Si l'appareil est raccordé directement à un tuyau de vidange des eaux usées, vérifiez le tuyau de vidange.

Le symbole « Nettoyage du condenseur » est allumé.

- Il se peut que le condenseur n'ait pas été nettoyé. >>> Nettoyez les filtres dans le condenseur situés sous la plaque de protection..



Si vous ne pouvez pas résoudre le problème en suivant les consignes de cette section, consultez votre vendeur ou le service agréé. N'essayez jamais de réparer un produit en panne vous-même.



[www.beko.com](http://www.beko.com)