

# Trockner

## Bedienungsanleitung

### Dryer User Manual

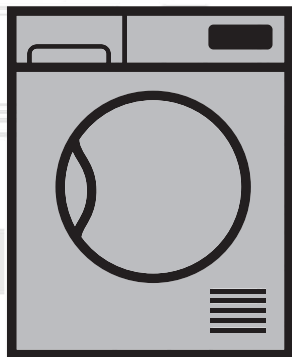

DS 7435 RX0

DE | EN

2960311713\_DE/150318.0920

**beko**

# Bitte lesen Sie diese Bedienungsanleitung zuerst!

Liebe Kundin, lieber Kunde,

Vielen Dank, dass Sie sich für ein Beko-Produkt entschieden haben. Wir wünschen uns, dass unser Produkt, das unter Einhaltung hoher Qualitätsstandards und mit Hilfe moderner Technologie hergestellt wurde, bei Ihnen optimal und zu Ihrer vollsten Zufriedenheit arbeitet. Daher möchten wir Ihnen ans Herz legen, diese Anleitung und andere mitgelieferte Dokumentation aufmerksam durchzulesen, bevor Sie das Produkt benutzen. Bewahren Sie sie zum künftigen Nachschlagen auf. Falls Sie das Gerät verkaufen oder verschenken, vergessen Sie bitte nicht, die Anleitung ebenfalls mitzugeben. Achten Sie auf alle in der Bedienungsanleitung angegebenen Details und Warnhinweise und befolgen die hierin enthaltenen Anweisungen.

Verwenden Sie diese Anleitung für das auf dem Deckblatt angegebene Modell.



Lesen Sie bitte die Bedienungsanleitung

## Die Symbole

In der Bedienungsanleitung verwenden wir folgende Symbole:



Wichtige Informationen oder nützliche Tipps zum Gebrauch.



Warnung vor gefährlichen Situationen, die Verletzungen oder Sachschäden bewirken können.



Warnung vor Stromschlägen.



Warnung vor heißen Oberflächen.



Warnung vor Brandgefahr.



Das Verpackungsmaterial Ihres Gerätes wurde in Übereinstimmung mit unseren nationalen Umweltrichtlinien aus recyclingfähigen Materialien hergestellt.

Entsorgen Sie Verpackungsmaterialien nicht mit dem Hausmüll oder anderen Abfällen; übergeben Sie sie an spezielle, von Ihren örtlichen Behörden ausgewiesene Sammelstellen.



# 1 Wichtige Anweisungen zu Sicherheit und Umwelt

In diesem Abschnitt finden Sie wichtige Sicherheitshinweise, die Sie vor Verletzungen und Sachschäden bewahren. Bei Nichtbeachtung dieser Anweisungen erlischt die Garantie.

## 1.1 Allgemeine Sicherheitshinweise

- Der Trockner kann von Kindern ab 8 Jahren und Personen mit eingeschränkten körperlichen oder geistigen Fähigkeiten oder einem Mangel an Wissen und Erfahrung genutzt werden, sofern sie beaufsichtigt werden oder in der sicheren Nutzung des Gerätes unterwiesen wurden und die damit verbundenen Gefahren verstehen. Kinder dürfen nicht mit dem Gerät spielen. Reinigung und Wartung dürfen nicht von Kindern durchgeführt werden, sofern sie nicht beaufsichtigt werden.
- Kinder von weniger als 3 Jahren sollten ferngehalten werden, es sei denn diese werden kontinuierlich überwacht.
- Die einstellbaren Füße dürfen nicht entfernt werden. Der Abstand zwischen Trockner und Untergrund darf nicht durch Materialien, wie Teppich, Holz oder Klebeband, verringert werden. Dies kann zu Problemen mit Ihrem Trockner führen.
- Lassen Sie Aufstellung und Reparaturen grundsätzlich nur durch den **autorisierten Kundendienst** ausführen. Der Hersteller haftet nicht bei Schäden, die durch das Einwirken nicht autorisierter Personen verursacht werden.
- Achten Sie unbedingt darauf, dass beim Reinigen des Trockners kein Wasser darauf gelangt! Es besteht Stromschlaggefahr!

# Wichtige Anweisungen zu Sicherheit und Umwelt

## 1.1.1 Elektrische Sicherheit



Anweisungen zur elektrischen Sicherheit müssen beim elektrischen Anschluss während der Installation eingehalten werden.



Das Gerät darf nicht über eine externe Schaltvorrichtung wie z.B. eine Zeitschaltuhr versorgt werden oder mit einem Schaltkreis verbunden sein, der regelmäßig durch eine Einrichtung ein- und ausgeschaltet wird.

- Schließen Sie den Trockner an eine geerdete, mit einer passenden Sicherung abgesicherte Steckdose an - orientieren Sie sich dabei an dem am Typenschild angegebenen Wert. Lassen Sie das Gerät grundsätzlich von einem qualifizierten Elektriker erden. Unser Unternehmen haftet nicht bei Schäden, die durch nicht ordnungsgemäße Erdung des Trockners entstehen.
- Betriebsspannung und erforderliche Sicherung sind am Typenschild angegeben.
- Die am Typenschild angegebene Spannung muss mit der Spannung Ihrer lokalen Stromversorgung übereinstimmen.
- Ziehen Sie den Netzstecker, wenn Sie den Trockner nicht benutzen.
- Trennen Sie den Trockner während Installations-, Wartungs-, Reinigungs- und Reparaturarbeiten von der Stromversorgung.
- Berühren Sie den Stecker nicht mit feuchten oder gar nassen Händen! Ziehen Sie den Netzstecker niemals am Kabel aus der Steckdose: Fassen Sie grundsätzlich den Stecker selbst.

# Wichtige Anweisungen zu Sicherheit und Umwelt

- Nutzen Sie keine Verlängerungskabel, Mehrfachsteckdosen oder Adapter zum Anschluss des Trockners an die Stromversorgung; es besteht eine gewisse Stromschlaggefahr.
- Der Netzstecker muss nach der Aufstellung frei zugänglich bleiben.



Beschädigte Netzkabel müssen unter Benachrichtigung des autorisierten Kundendienstes ausgewechselt werden.



Der Trockner darf vor Abschluss der Reparatur durch den autorisierten Kundendienst keinesfalls betrieben werden! Es besteht Stromschlaggefahr!

## 1.1.2 Produktsicherheit



### **Was in puncto Brandgefahr zu beachten ist:**

Die nachstehend aufgeführten Wäschestücke und Artikel dürfen zur Vermeidung von Brandgefahr nicht im Trockner getrocknet werden.

- Ungewaschene Textilien.
- Textilien, die mit Öl, Azeton, Alkohol, Benzin, Kerosin, Fleckentferner, Terpentin, Paraffin und Paraffinentferner verunreinigt wurden, müssen zunächst mit reichlich Reinigungsmittel in heißem Wasser gewaschen werden, bevor sie im Trockner getrocknet werden dürfen.

Aus diesem Grund müssen Textilien mit den oben aufgeführten Flecken gründlich gereinigt werden; verwenden Sie dazu eine geeignete Menge Waschmittel und wählen eine hohe Waschtemperatur.

# Wichtige Anweisungen zu Sicherheit und Umwelt



**Die nachstehend aufgeführten Wäschestücke und Artikel dürfen zur Vermeidung von Brandgefahr nicht im Trockner getrocknet werden:**

- Artikel wie Schaumgummi (Latexschaum), Duschhauben, wasserdichte Textilien, gummierte Textilien sowie Kleidungsstücke oder Kissen mit Schaumstoffeinlagen.
  - Mit Chemikalien gereinigte Textilien.
- Gegenstände, wie Feuerzeuge, Streichhölzer, Münzen, Metallteile, Nadeln etc., können die Trommel beschädigen und Funktionsstörungen verursachen. Prüfen Sie die gesamte Wäsche daher, bevor Sie sie in Ihren Trockner geben. Stoppen Sie Ihren Trockner niemals vor Programmende. Falls dies unbedingt erforderlich sein sollte, nehmen Sie sämtliche Wäsche möglichst schnell heraus und breiten diese aus, damit sich die Hitze schnell verflüchtigt.



Unangemessen gewaschene Kleidung kann sich selbst entzünden; sogar nach Abschluss der Trocknung.

- Damit keine Gefährdungen durch den Rückfluss von Verbrennungsgasen einschließlich offener Flammen in den Raum entstehen, muss für eine angemessene Belüftung gesorgt werden.



Unterwäsche mit Metalleinlagen (z. B. BHs) sollte nicht im Wäschetrockner getrocknet werden. Der Trockner kann beschädigt werden, falls sich Metalleinlagen im laufenden Betrieb lösen.

# Wichtige Anweisungen zu Sicherheit und Umwelt



Verwenden Sie Weichmacher vergleichbare Produkte grundsätzlich streng nach Anleitung des Herstellers.



Reinigen Sie den Fusselfilter vor oder nach jedem Einsatz. Benutzen Sie den Trockner niemals ohne eingesetzten Fusselfilter.

- Versuchen Sie niemals, den Trockner selbst zu reparieren! Verzichten Sie auf eigenmächtige Reparaturen und den Austausch von Teilen, auch wenn Sie sich dazu in der Lage fühlen. Führen Sie solche Tätigkeiten nur dann aus, wenn diese ausdrücklich in der Bedienungs- oder Wartungsanleitung empfohlen werden. Andernfalls bringen Sie Ihr Leben und das Leben anderer Personen in Gefahr.
- Am Aufstellungsort des Trockners darf sich keine verschließbare, Schiebe- oder Klapptür befinden, die das Öffnen der Gerätetür blockieren kann.
- Installieren Sie den Trockner an für den Heimgebrauch geeigneten Orten. (Badezimmer, geschlossener Balkon, Garage etc.)
- Achten Sie darauf, dass keine Haustiere in den Trockner steigen können. Überprüfen Sie das Innere des Trockners vor der Inbetriebnahme.
- Stützen Sie sich nicht auf der geöffneten Gerätetür ab; andernfalls kann der Trockner umkippen.
- Rund um den Trommeltrockner dürfen sich keinen Fusseln ansammeln.

# Wichtige Anweisungen zu Sicherheit und Umwelt

## 1.2 Aufstellung auf der Waschmaschine

- Wenn das Gerät auf einer Waschmaschine aufgestellt werden soll, benötigen Sie ein Passstück. Das Passstück muss vom autorisierten Kundendienst installiert werden.
- Das Gesamtgewicht der Waschmaschine-Trockner-Kombination kann – bei voller Beladung – durchaus 180 kg erreichen. Stellen Sie die Geräte daher unbedingt auf einem soliden Boden auf, der die Last problemlos tragen kann!



Es kann keine Waschmaschine auf dem Trockner aufgestellt werden. Beachten Sie während der Installation auf Ihrer Waschmaschine die obigen Warnungen.

### Installationstabelle für Waschmaschine und Trockner

Trocknertiefe	Waschmaschinentiefe						
	62 cm	60 cm	54 cm	50 cm	49 cm	45 cm	40 cm
54 cm	Installation möglich					Installation möglich	Installation nicht möglich
60 cm	Installation möglich					Installation nicht möglich	



# Wichtige Anweisungen zu Sicherheit und Umwelt

## 1.3 Bestimmungsgemäßer Gebrauch

- Der Trockner wurde für den reinen Hausgebrauch entwickelt. Es ist nicht für kommerzielle Zwecke ausgelegt und darf nicht für andere als seinen vorgesehenen Zweck verwendet werden.
- Trocknen Sie nur Textilien im Wäschetrockner, die ausdrücklich als Trockner-ggeeignet gekennzeichnet sind.
- Der Hersteller lehnt jegliche Haftung bei unsachgemäßem Gebrauch und Transport ab.
- Die Einsatzzeit Ihres Trockners beträgt 10 Jahre. In diesem Zeitraum erhalten Sie Original-Ersatzteile, damit Ihr Trockner seine Funktion stets optimal erfüllen kann.

## 1.4 Sicherheit von Kindern

- Verpackungsmaterialien können eine Gefahr für Kinder darstellen. Halten Sie Verpackungsmaterialien von Kindern fern.
- Elektrogeräte können eine Gefahr für Kinder darstellen. Halten Sie Kinder im laufenden Betrieb vom Gerät fern. Lassen Sie Kinder nicht mit dem Trockner spielen. Verwenden Sie die Kindersicherung, damit Kinder den Trockner nicht manipulieren können.



Kindersicherung erscheint am Bedienfeld.  
**(Siehe Kindersicherung)**

- Halten Sie die Gerätetür bei Nichtbenutzung des Trockners geschlossen.

# Wichtige Anweisungen zu Sicherheit und Umwelt

## 1.5 Übereinstimmung mit der WEEE-Richtlinie und Entsorgung von Altgeräten



Dieses Produkt erfüllt die Vorgaben der EU-WEEE-Direktive (2012/19/EU). Das Produkt wurde mit einem Klassifizierungssymbol für elektrische und elektronische Altgeräte (WEEE) gekennzeichnet.

Dieses Gerät wurde aus hochwertigen Materialien hergestellt, die wiederverwendet und recycelt werden können. Entsorgen Sie das Gerät am Ende seiner Einsatzzeit nicht mit dem regulären Hausmüll; geben Sie es stattdessen bei einer Sammelstelle zur Wiederverwertung von elektrischen und elektronischen Altgeräten ab. Ihre Stadtverwaltung informiert Sie gerne über geeignete Sammelstellen in Ihrer Nähe.

## 1.6 Einhaltung von RoHS-Vorgaben:

Das von Ihnen erworbene Produkt erfüllt die Vorgaben der EU-RoHS Direktive (2011/65/EU). Es enthält keine in der Direktive angegebenen gefährlichen und unzulässigen Materialien.

## 1.7 Hinweise zur Verpackung

Die Verpackungsmaterialien des Gerätes wurden gemäß nationalen Umweltschutzbestimmungen aus recyclingfähigen Materialien hergestellt. Entsorgen Sie Verpackungsmaterialien nicht mit dem regulären Hausmüll oder anderen Abfällen. Bringen Sie Verpackungsmaterialien zu geeigneten Sammelstellen; Ihre Stadtverwaltung berät Sie gern.

# Wichtige Anweisungen zu Sicherheit und Umwelt

## 1.8 Technische Daten

DE

Höhe (Min. / Max.)	84,6 cm / 86,6 cm*
Breite	59,7 cm
Tiefe	58,9 cm
Füllmenge (max.)	7 kg**
Nettogewicht ( $\pm$ 4 kg)	46 kg
Spannung	Siehe Typenschild***
Anschlussleistung	
Modellnummer	

\* Min. Höhe: Höhe, wenn die einstellbaren FüÙe geschlossen sind.

Max. Höhe: Höhe, wenn die einstellbaren FüÙe maximal ausgefahren sind.

\*\* Trockengewicht der Wäsche vor dem Waschen.

\*\*\* Das Typenschild finden Sie hinter der Tür des Trockners.



Im Zuge der Produktverbesserung können sich die technischen Daten des Trockners ohne Vorankündigung ändern.



Bei den Abbildungen in dieser Anleitung handelt es sich um schematische Darstellungen, die möglicherweise nicht exakt mit dem Gerät übereinstimmen.



Die an Kennzeichnungen an der Maschine oder in anderer mit dem Trockner gelieferter Dokumentation angegebenen Werte wurden unter Laborbedingungen in Übereinstimmung mit den zutreffenden Normen ermittelt. Je nach Einsatz- und Umweltbedingungen können diese Werte variieren.

## 2 Lieferumfang

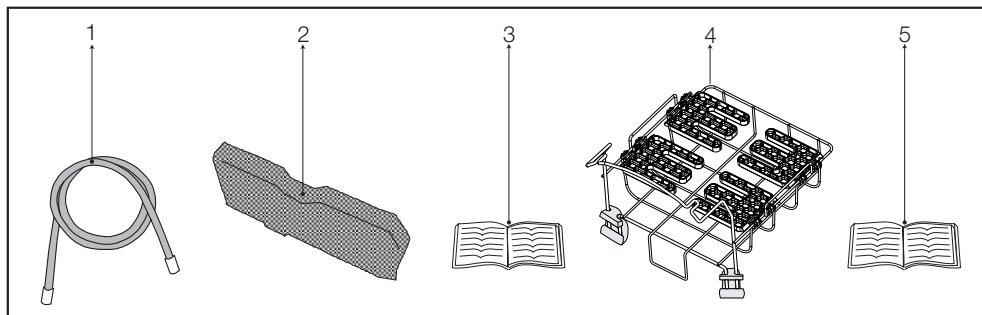

1. Wasserablaufschlauch \*
2. Ersatzfilterschwamm\*
3. Bedienungsanleitung
4. Korb\*
5. Bedienungsanleitung zum Korb\*

\* Kann je nach Modell mit Ihrem Gerät geliefert werden.

## 3 Installation

Vergewissern Sie sich, dass elektrische Installation und Anschluss des Wasserablaufs ordnungsgemäß entsprechend der Bedienungsanleitung durchgeführt wurden, bevor Sie das nächstgelegene autorisierte Servicecenter zur Installation des Trockners kontaktieren. **(Siehe 3.3 Wasserablauf anschließen und 3.5 Elektrischer Anschluss)** Falls dies nicht der Fall ist, lassen Sie die nötigen Arbeiten durch einen qualifizierten Elektriker oder Techniker ausführen.



Vorbereitungen des Aufstellungsortes, des elektrischen Anschlusses und des Wasserablaufs liegen in Ihren Händen.



Schauen Sie sich das Gerät vor der Installation genau an, achten Sie auf Defekte. Falls der Trockner beschädigt ist, lassen Sie ihn nicht installieren. Beschädigte Geräte stellen immer ein Sicherheitsrisiko dar.



Lassen Sie den Trockner mindestens 12 Stunden lang unbewegt stehen, bevor Sie das Gerät einschalten.

### 3.1 Der richtige Aufstellungsort

- Stellen Sie den Trockner auf einer stabilen, ebenen Unterlage auf.
- Der Trockner ist schwer. Versuchen Sie nicht, das Gerät alleine zu transportieren.
- Benutzen Sie den Trockner an einem gut belüfteten, staubfreien Ort.
- Der Abstand zwischen Trockner und Untergrund darf nicht durch Materialien, wie Teppich, Holz oder Klebeband, verringert werden.
- Decken Sie das Belüftungsgitter des Trockners nicht ab.
- Am Aufstellungsort des Trockners darf sich keine verschließbare, Schiebe- oder Klapptür befinden, die das Öffnen der Gerätetür blockieren kann.
- Das Gerät sollte nach der Installation nicht mehr verrückt werden. Achten Sie bei der Aufstellung darauf, dass

nichts gegen die Rückwand stößt (z. B. Wasseranschlüsse, Steckdosen und dergleichen).

- Halten Sie einen Abstand von mindestens 1 cm zu den Kanten von anderen Möbelstücken ein.
- Ihr Trockner kann bei Temperaturen zwischen 5 und 35 °C laufen. Bei anderen Betriebsbedingungen kann die Leistung des Trockners stark nachlassen; es kann sogar zu Beschädigungen kommen.
- Die Rückwand des Trommeltrockners sollte an einer Wand stehen.



Stellen Sie das Gerät nicht auf das Netzkabel.

### 3.2 Transportsicherungen entfernen



Entfernen Sie die Transportsicherungen, bevor Sie das Gerät zum ersten Mal benutzen.

- Öffnen Sie die Gerätetür.
- Im Inneren der Trommel finden Sie einen Kunststoffbeutel mit Schaumstoff darin. Fassen Sie diesen an der mit **XX XX** markierten Stelle.
- Ziehen Sie den Kunststoffbeutel zu sich hin heraus; dadurch entfernen Sie die Transportsicherungen.

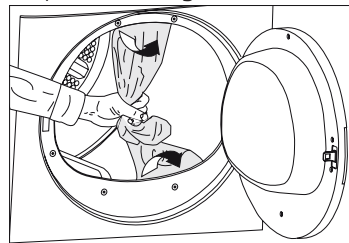

Vergewissern Sie sich, dass kein Teil der Transportsicherungen in der Trommel verblieben ist.

## Installation

### 3.3 Wasserablauf anschließen

Bei Geräten, die mit einem Kondensator ausgestattet sind, sammelt sich das beim Trocknen anfallende Wasser im Wassertank. Das gesammelte Wasser sollte nach jedem Trocknen abgelassen werden. Sie können das gesammelte Wasser auch direkt über den mitgelieferten Ablaufschlauch ablaufen lassen, statt den Wassertank regelmäßig zu leeren.

#### Wasserablaufschlauch anschließen

- 1-2** Ziehen Sie den Schlauch mit der Hand hinter dem Gerät hervor. Holen Sie den Schlauch grundsätzlich nur mit den Händen heraus, benutzen Sie keinerlei Werkzeuge dafür.
- 3** Schließen Sie ein Ende des gelieferten Ablaufschlauches an der Stelle an, an der Sie den Schlauch im letzten Schritt entfernt haben.
- 4** Verbinden Sie das andere Ende des Wasserablaufschlauches direkt mit dem Wasserablauf (Abfluss) in der Wand oder am Waschbecken.

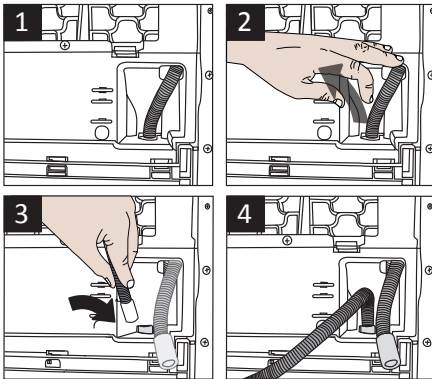

Der Schlauchanschluss muss auf sichere Weise durchgeführt werden. Ansonsten kann es zu Überschwemmungen kommen, falls sich der Ablaufschlauch beim Abpumpen des Wassers lösen sollte.



Der Ablaufschlauch sollte in einer Höhe von maximal 80 cm angeschlossen werden.



Achten Sie darauf, dass nicht auf den Wasserablaufschlauch getreten werden kann und dass der Schlauch nicht zwischen Ablauf und Maschine eingeklemmt wird.

### 3.4 FüÙe einstellen

- Damit Ihr Trockner leise und vibrationsfrei arbeiten kann, muss es absolut gerade und ausbalanciert stehen. Sie balancieren das Gerät aus, indem Sie die FüÙe entsprechend einstellen.
- Stellen Sie die FüÙe (durch Drehen) so ein, dass der Trockner absolut gerade und wackelfrei steht.

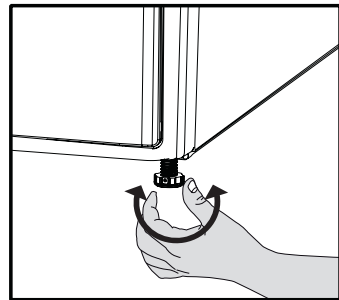

Drehen Sie die EinstellfüÙe niemals komplett aus ihrer Halterung heraus.

## Installation

### 3.5 Elektrischer Anschluss

Spezifische Anweisungen beim elektrischen Anschluss während der Installation entnehmen Sie bitte **(1.1.1 Elektrische Sicherheit)**

### 3.6 Trockner transportieren

- Ziehen Sie den Netzstecker, bevor Sie das Gerät transportieren.
- Lassen Sie das gesamte im Trockner verbliebene Wasser ab.
- Bei Anschluss eines direkten Wasserablaufs entfernen Sie anschließend den Schlauchanschluss.



Wir empfehlen, das Gerät aufrecht zu transportieren. Falls ein Transport in aufrechter Position nicht möglich sein sollte, sollte das Gerät - von vorne betrachtet - zur rechten Seite geneigt transportiert werden.

### 3.7 Hinweise zu Geräuschen



Gelegentlich wird ein metallisches Geräusch vom Kompressor erzeugt; das ist völlig normal.

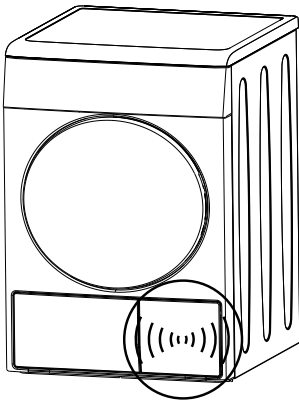

Im Betrieb gesammeltes Wasser wird in den Wassertank gepumpt. In dieser Phase sind Arbeitsgeräusche der Pumpe völlig normal.

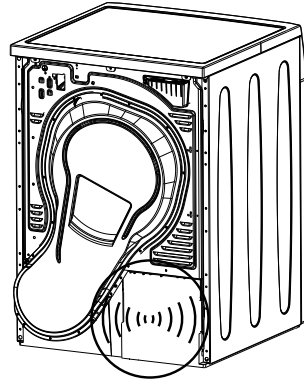

### 3.8 Auswechseln der Beleuchtung

























Für den Fall, dass Ihr Wäschetrockner über eine Beleuchtung verfügt. Bitte wenden Sie sich für den Wechsel der Glüh- bzw. LED-Leuchte in Ihrem Wäschetrockner an den zuständigen Kundendienst.

Die in diesem Gerät verwendeten Leuchtkörper sind nicht zur Beleuchtung von Wohnräumen geeignet. Ihr Zweck besteht darin, das Einladen oder Herausnehmen der Wäsche für die Benutzer einfacher zu gestalten. Die in diesem Gerät verwendeten Leuchten müssen auch extremen Belastungen standhalten, wie z.B. Vibrationen oder Temperaturen von mehr als 50°C.

## 4 Vorbereitung

### 4.1 Trockner-geeignete Textilien

- Halten Sie sich grundsätzlich an die Anweisungen auf den Pflegeetiketten. Trocknen Sie mit Ihrem Trockner ausschließlich Wäsche, die per Etikett ausdrücklich zur maschinellen Trocknung gekennzeichnet sind, wählen Sie das passende Programm.

		TROCKNERSYMBOLE									
	Trocknungssymbole	 Trocknergeeignet	 Nicht bügeln	 Empfindliche/ Feinwäsche trocknen	 Nicht im Trockner trocknen	 Nicht trocknen	 Nicht chemisch reinigen				
	Trocknereinstellungen	 Bei beliebiger Temperatur	 Bei hoher Temperatur	 Bei mittlerer Temperatur	 Bei niedriger Temperatur	 Ohne Wärmezufuhr	 Zum trocknen aufhängen	 Zum trocknen auslegen	 Nass zum trocknen aufhängen	 Im Schattentrocknen ausgelegt	 Kamm chemisch gereinigt werden
	Bügeln	 Bei hoher Temperatur bügeln	 Bei mittlerer Temperatur bügeln	 Bei niedriger Temperatur bügeln	 Nicht bügeln	 Ohne Dampf bügeln					
	Trocken oder Dampf	Bei hoher Temperatur bügeln	Bei mittlerer Temperatur bügeln	Bei niedriger Temperatur bügeln	Nicht bügeln	Ohne Dampf bügeln					
	Maximale Temperatur	200 °C	150 °C	110 °C							

### 4.2 Nicht Trockner-geeignete Textilien



Empfindliche Textilien mit Stickereien, Woll- und Seitenwäsche, empfindliche und sehr feine Wäschestücke, luftundurchlässige Artikel sowie Gardinen eignen sich nicht zur Maschinentrocknung.

### 4.3 Textilien zum Trocknen vorbereiten

- Nach dem Waschen können Ihre Textilien miteinander verwoben sein. Lösen Sie solche Textilien voneinander, bevor Sie sie in den Trockner geben.
- Trocknen Sie Wäschestücke mit Metallapplikationen, wie Reißverschlüssen, „auf links“, also mit der Innenseite nach außen.
- Schließen Sie Reißverschlüsse, Haken, Schnallen und Knopfleisten.

### 4.4 Hinweise zum Energiesparen

- Auf folgende Weise setzen Sie Ihr Gerät besonders umweltschonend und energiesparend ein:
- Schleudern Sie sämtliche Textilien beim Waschen mit der höchstmöglichen Drehzahl. Dadurch verkürzt sich die Trocknungszeit, der Energieverbrauch sinkt.
- Sortieren Sie Ihre Wäsche nach Art und Dicke. Trocknen Sie Wäschestücke des gleichen Typs gemeinsam. Beispielsweise trocknen Küchenhandtücher und Tischdecken schneller als dicke Badehandtücher.
- Halten Sie sich bei der Programmauswahl an die Bedienungsanleitung.
- Öffnen Sie die Gerätetür im Betrieb nur dann, wenn es wirklich notwendig ist. Falls Sie die Tür unbedingt öffnen müssen, achten Sie darauf, dass die Tür nicht lange geöffnet bleibt.



## Vorbereitung

- Geben Sie keine weitere feuchte Wäsche hinzu, während der Trockner in Betrieb ist.
- Reinigen Sie den Fusselfilter vor oder nach jedem Einsatz. **(Siehe 6.1 Fusselfilter/Innenseite der Gerätetür reinigen)**
- Reinigen Sie den Filter regelmäßig, wenn Sie an dessen Oberfläche Fussel bemerken oder wenn das Symbol aufleuchtet, sofern das Gerät über eine Warnleuchte «» zur Filterreinigung verfügt. **(Siehe 6.4 Filterschublade reinigen)**
- Sorgen Sie beim Trocknen für eine gute Belüftung des Raumes, in dem der Trockner aufgestellt ist.

### 4.5 Die richtige Wäschemenge

- Orientieren Sie sich an der Programm- und Verbrauchstabelle. Geben Sie nicht mehr Wäsche als in der Tabelle angegeben in die Maschine.

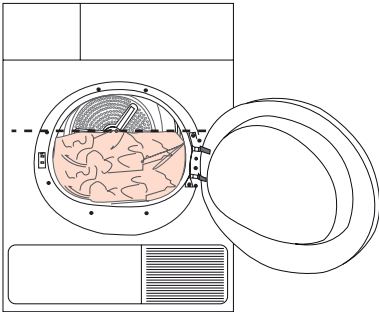

Wir raten davon ab, mehr Wäsche als angegeben in das Gerät zu füllen. Die Wäsche wird nicht mehr richtig trocken, wenn Sie die Maschine überladen. Darüber hinaus kann es zu Schäden an der Wäsche oder am Trockner kommen.

Nachfolgend finden Sie einige Gewichtsbeispiele.

Wäsche	Ungefähres Gewicht (Gramm)*
Baumwollbettbezüge (doppelt)	1500
Baumwollbettbezüge (einzeln)	1000
Bettlaken (doppelt)	500
Bettlaken (einzeln)	350
Große Tischtücher	700
Kleine Tischtücher	250
Servietten	100
Badehandtücher	700
Handtücher	350
Blusen	150
Baumwollhemden	300
Hemden	250
Baumwollkleider	500
Kleider	350
Jeans	700
Taschentücher (10 Stück)	100
T-Shirts	125

\* Trockengewicht der Wäsche vor dem Waschen.

## 5 Gerät bedienen

### 5.1 Bedienfeld

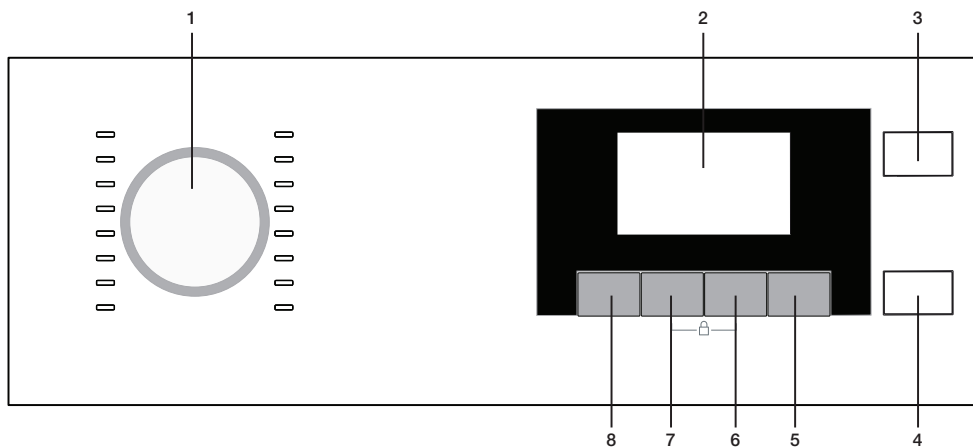

1. Programm auswahl-Taste
2. Anzeige
3. Ein/Aus-Schalter
4. Start/Pause Taste
5. Zeitverzögerungstaste
6. Timerprogramm auswahl-Taste
7. Tonsignal Lautstärke-Taste
8. Trocknungsgrad auswahl-Taste

### 5.2 Bildschirmsymbole

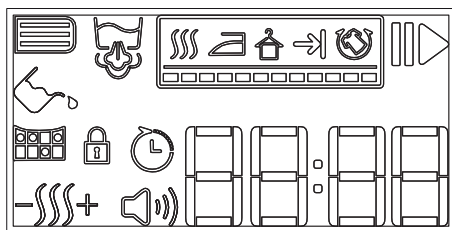

- |  |                                 |  |                            |
|--|---------------------------------|--|----------------------------|
|  | Warnsignal-Stufensymbol         |  | Schrank trocken            |
|  | Filterfach-Reinigung Warnsymbol |  | Kindersicherung Warnsymbol |
|  | Filterreinigung Warnsymbol      |  | Programmende               |
|  | Wassertank Warnsymbol           |  | Start/Pause-Symbol         |
|  | Dampfsymbol                     |  | Knitterschutz              |
|  | Trocknungsstufe                 |  | Ablauf-Dauer               |
|  | Bügeltrocken                    |  | Restzeitanzeige*           |

\*Die angezeigte Dauer auf dem Display, zeigt die Dauer bis zum Ende des Programms an, diese Dauer kann je nach Feuchtigkeit der Wäsche variieren.

## Gerät bedienen

### 5.3 Vorbereitung des Trockners

Stecken Sie den Netzstecker des Wäschetrockners ein.

Gerätetüre öffnen.

Geben Sie die Wäsche locker in die Trommel.

Drücken Sie die Tür zum Schließen zu.

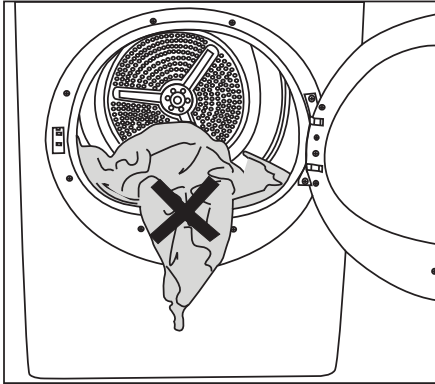

Vergewissern Sie sich, dass nichts in der Tür eingeklemmt wurde.

Ein/Aus/Abbrechen Taste 1 Sekunde lang gedrückt halten.

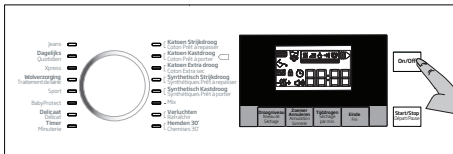

- Bei der Erstinbetriebnahme des Trockners wird das Deklarationsprogramm (Schranktrocken) laufen.



Wenn die Taste Ein/Aus/Abbrechen einfach nur gedrückt wird, wird das Programm abgebrochen. Starten Sie das Programm nach der Programmauswahl mit der Taste Start/Pause.

### 5.4 Programmauswahl

Der Trockner hat 16 verschiedene Programme.

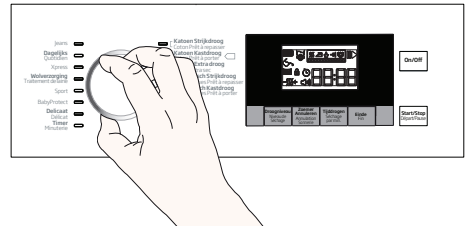

- Das gewünschte Programm kann durch Drehen der Programmauswahl-Taste gewählt werden.
- Die angezeigte Programmauswahl und Verbrauchstabelle beruht auf einer Reihenfolge, aufgestellt entsprechend der Präferenzen der Mehrheit der Benutzer.

# Gerät bedienen

## 5.5 Programmwahl und Verbrauchstabelle

Programme	Programmbezeichnung	Kapazität (kg)*	Schleudergeschwindigkeit (rpm) der Waschmaschine	Trocknung Dauer (Min.)
Baumwolle Schranktrocken	Sämtliche Baumwollwäsche können Sie in diesem Programm trocknen. (T-Shirt, Hosen, Pyjama, Babywäsche Unterwäsche, Laken usw.) Ihre Wäsche wird so getrocknet, dass kein Bügeln mehr nötig ist, bevor Sie die Wäsche in den Schrank hängen.	7 / 3,5	1000	174 / 107
Baumwolle Bügeltrocken	Sie können dieses Programm zum leicht feuchten Trocknen Ihrer Baumwollwäsche nutzen, damit diese leicht gebügelt werden können. (Hemden, T-Shirts, Tischdecken usw.)	7	1000	139
Baumwolle Extratrocken	Dicke Baumwollwäsche wie Handtücher, Bettlaken, Bademäntel können mit diesem Programm getrocknet werden. Ihre Wäsche wird so getrocknet, dass kein Bügeln mehr nötig ist, bevor Sie die Wäsche in den Schrank hängen.	7	1000	184
Synthetik Schranktrocken	Sämtliche Synthetik-Wäsche können Sie mit diesem Programm trocknen. (Hemden, T-Shirt, Unterwäsche, Tischdecken usw.) Ihre Wäsche wird so getrocknet, dass kein Bügeln mehr nötig ist.	3,5	800	70
Synthetik Bügeltrocken	Sie können dieses Programm zum leicht feuchten Trocknen Ihrer Synthetikwäsche nutzen, damit diese leicht gebügelt werden können. (Hemden, T-Shirts, Tischdecken usw.)	3,5	800	59
Jeans	Sie können mit diesem Programm Jeans-Hosen, Röcke, Hemden oder Jacken trocknen.	4	1200	125
Sport	Geeignet zum Trocknen von synthetischer Wäsche, Baumwolle und Wäsche aus gemischten Stoffen.	4	1000	110
Express	Mit diesem Programm können Sie Baumwollwäsche trocknen, die bereits kräftig in Ihrer Waschmaschine geschleudert wurden. Das Trocknen von 1 kg Baumwollwäsche (3 Hemden / 3 T-Shirts) dauert ca. 60 Minuten.	1	1200	60
Mix	Mit diesem Programm können nicht färbende Synthetiks und Baumwollwäsche zusammen getrocknet werden.	4	1000	120
Hemden 30'	Diese Programm kann ausgewählt werden, um 2 Hemden in 30 Minuten bügelbereit zu trocknen.	0,5	1200	30
Täglich	Dieses Programm ist zum täglichen Trocknen von Textilien aus Baumwolle und Synthetik geeignet und dauert 110 Minuten.	4	1000	110
BabyProtect	Mit diesem Programm kann Babywäsche getrocknet, die laut Etikette zum Trocknen geeignet sind.	3	1000	90
Schonprogramm	Mit diesem Programm können Sie sehr empfindliche Wäsche (Seidenblusen, feine Unterwäsche, usw.) und Wäsche, die nur mit der Hand gewaschen werden sollte, bei niedrigen Temperaturen trocknen.	2	600	50

## Gerät bedienen

Programme	Programmbezeichnung	Kapazität (kg)*	Schleudergeschwindigkeit (rpm) in der Waschmaschine	Trocknungsdauer (Min.)
Wolle Auffrischen	Dieses Programm ist geeignet zum Lüften und Aufweichen von Wäsche aus Wolle, die in der Waschmaschine gewaschen werden können. Nicht zum kompletten Trocknen verwenden. Nach Abschluss des Programms sofort die Wäsche aus dem Gerät nehmen und lüften.	1,5	600	8
Auffrischen	Hierbei wird die Wäsche lediglich 10 Minuten lang durchlüftet; Dieses Programm können Sie zum Beispiel einsetzen, um Wäsche von unangenehmen Gerüchen zu befreien, wenn diese lange im Schrank gehangen hat.	-	-	10
Zeitprogramme	Sie können eines der 10 bis 160 Minuten dauernden Timerprogramme wählen, um den gewünschten Trocknungsgrad bei niedrigen Temperaturen zu erreichen. Diese Programme arbeiten – unabhängig von der Trocknungstemperatur – fest mit der eingestellten Zeit.	-	-	-

\*Trockengewicht der Wäsche vor dem Waschen

	Nach dem Abschluss des Programms nehmen Sie die Wäsche sofort aus dem Trockner und hängen sie auf, damit sich keine Falten bilden.
--	--

Energieverbrauchswerte				
Programme	Capaciteit (kg)	Centrifugeersnelheid in (wasmachine (tpm	Hoeveelheid resterende vochtigheid bij benadering	Waarde energieverbruik kWh
Schrantrocken, Baumwolle**	7 / 3,5	1000	60 %	1,70 / 1,0
Bügeltrocken, Baumwolle	7	1000	60 %	1,3
Schrantrocken, Synthetik	3,5	800	40 %	0,59
Leistungsaufnahme im Aus-Zustand für das Standard-Baumwollprogramm bei Vollast, PO (W)				0,1
Stromverbrauch des linken-on-Modus für das Standard-Baumwollprogramm bei Vollast, PL (W)				1,0
Enthält vom Kyoto-Protokoll erfasste fluorierte Treibhausgase. Hermetisch geschlossen. R134a / 0,30 kg - GWP:1430 - 0,429 tCO <sub>2</sub> e				

	Das „Baumwoll-schrantrocken-Programm“ ist das Standard-Trockenprogramm, welches bei Voll- und Teillast entsprechend den Informationen auf dem Etikett und Datenblatt eingesetzt wird. Dieses Programm ist in Bezug auf den Energieverbrauch für das Trocknen von standard-feuchten Baumwolllasten das effizienteste Programm.
--	---

	Um bessere Ergebnisse bei den Programmen des Trockners zu erzielen, achten Sie bitte darauf, dass die Wäsche in der Waschmaschine im geeigneten Programm gewaschen und in der entsprechenden Schleudergeschwindigkeit geschleudert wurde.
--	---

	Am Ende des Programms sind die Hemden evtl. noch etwas feucht. Wir empfehlen die Hemden nicht im Trockner zu lassen.
--	--

# Gerät bedienen

\*\* ; Energieetikette Standardprogramm (EN 61121:2012)

Alle Werte auf der Tabelle wurden entsprechend dem Standard EN 61121:2012 festgesetzt. Diese Werte können je nach Wäschart, Schleudergeschwindigkeit, Umgebungsbedingungen und Spannungsschwankungen abweichen.

## 5.6 Zusatzfunktionen

### Tonsignale

Beim Abschluss eines Programms informiert Sie das Gerät durch ein Tonsignal. Für die Einstellung der Lautstärke benutzen Sie die Taste Lautstärke Tonsignal.

Sie können die Lautstärke vor dem Programmbeginn oder während des Programms ändern.

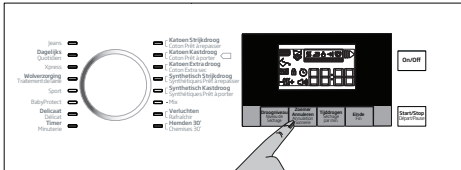

**Lautstärke gering**

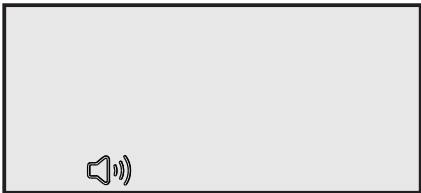

**Lautstärke hoch**

## Trocknungsgrad

Trocknungsgrad-Auswahltaste wird zum Einstellen des gewünschten Trocknungsgrades gewählt. Die Dauer des Programms kann je nach Auswahl variieren.

Diese Funktion können Sie nur vor dem Programmbeginn aktivieren.

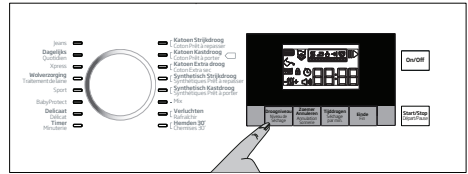

**Trocknungsgrad feucht**



**Trocknungsgrad normal**



**Trocknungsgrad extra**

## Gerät bedienen

### 5.7 Hinweissymbole



Hinweissymbole können je nach Modell Ihrer Maschine.



#### Fussfilter reinigen

Nach Programmabschluss leuchtet ein Hinweissymbol auf, das Sie an die Reinigung des Filters erinnern soll.



Weitere Informationen siehe unter: 6 Wartung und Reinigung



Wenn das Symbol für die Filterreinigung ständig blinkt siehe unter 7. Problembehebung.



#### Wassertank leeren

Nach Programmabschluss wird das Hinweissymbol leuchten, das darauf hinweist den Wassertank zu leeren.



Weitere Informationen siehe unter: 6 Wartung und Reinigung

Sollte sich der Wassertank füllen, während das Programm läuft, wird das Wassertank-Hinweissymbol beginnen zu blinken und die Maschine wird in den Bereitschaftsmodus übergehen. In diesem Fall leeren Sie den Wassertank, anschließend setzen Sie das Programm mit der Taste Start / Pause fort. Das Hinweissymbol erlischt und das Programm wird fortgesetzt.



#### Reinigen der Filterschublade

Um an den an die Reinigung der Filterschublade zu erinnern, wird das Hinweissymbol in bestimmten Abständen blinken.



Weitere Informationen siehe unter: 6 Wartung und Reinigung.

#### Gerätetür steht offen

Sollte die Gerätetür des Trockners, während dem Trocknungsvorgang offen geblieben sein, wird das Pause-Symbol leuchten und das Programmfortschritt-Symbol blinken.

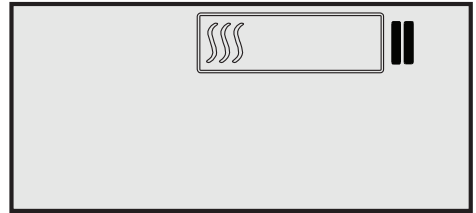

#### Zeitverzögerung

Mit der Funktion Zeitverzögerung können Sie das Programmende bis zu 24 Stunden verzögern.

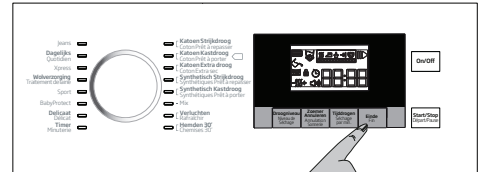

- Öffnen Sie die Gerätetür und legen Sie Ihre Wäsche ins Gerät.
- Wählen Sie Trocknungsprogramm, Schleudergeschwindigkeit und - sofern gewünscht - Zusatzfunktionen.
- Stellen Sie die gewünschte Verzögerungszeit mit der Zeitverzögerungstasten ein. Das Zeitverzögerungssymbol im Display wird blinken. (Wenn die Taste gedrückt gehalten wird, wird die Verzögerungszeit ununterbrochen weiterlaufen.)
- Start / Pause Taste drücken. Das Herunterzählen der Verzögerungszeit beginnt und das Symbol Start leuchtet. Der ":" in der Mitte der Verzögerungszeit beginnt zu blinken.

## Gerät bedienen

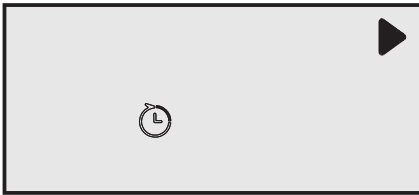

Während die Zeitverzögerung läuft, können Sie weitere Wäsche hinzugeben oder Wäsche herausnehmen. Wenn die Verzögerungszeit abgelaufen ist, erlischt das Zeitverzögerungssymbol, das Trocknungsprogramm beginnt, die Programmdauer wird angezeigt. In der Anzeige wird die Summe aus regulärer Trocknungszeit und Verzögerungszeit angezeigt.

### Verzögerungszeit ändern

Wenn Sie die Verzögerungszeit ändern möchten, während die Zeitverzögerung bereits läuft:

- Halten Sie die Ein/Aus/Abbrechen-Taste zum Abbrechen des Programms für 3 Sekunden lang gedrückt. Durch nochmaliges Einschalten der Maschine können Sie den Vorgang Zeitverzögerung wiederholen.
- Ihre Maschine ist beim Erstbetrieb auf Deklarationsprogramm (Baumwolle Schranktrocken) eingestellt.

Zeitverzögerung aufheben

Wenn Sie die Zeitverzögerung aufheben und das Programm sofort starten möchten:

- Halten Sie die Ein/Aus/Abbrechen-Taste zum Abbrechen des Programms für 3 Sekunden lang gedrückt.
- Starten Sie das zuvor ausgewählte Programm mit der Ein/Aus/Abbrechen-Taste.

## 5.8 Programm starten

Durch Drücken der ▶ Taste Start/Pause das Programm starten.

Das StartSymbol leuchtet auf und zeigt den Beginn des Programms an, der Doppelpunkt (:) in der Restzeitanzeige blinkt weiter. Das Symbol Programmfortschritt leuchtet auf.

## 5.9 Programmfortschritt

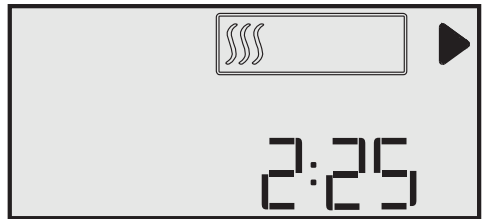

## 5.10 Kindersicherung

Ihr Gerät ist mit einer Kindersicherung ausgestattet, die Unterbrechungen und Änderungen des laufenden Programms verhindert. Zum Aktivieren der Kindersicherung

- Zum Einschalten der Kindersicherung halten Sie die Tasten Zeitverzögerung und Tonsignale für 3 Sekunden lang gedrückt.
- Bei aktiver Kindersicherung erscheint ein entsprechendes Symbol in der Anzeige.

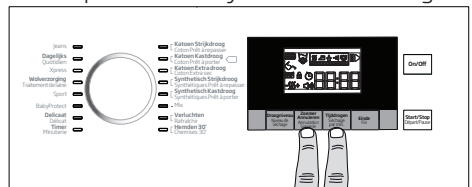

- Solange die Kindersicherung aktiv ist, werden auf der Bedientafel außer den Tasten Ein/Aus/Abbrechen und Kindersicherung alle anderen Tasten deaktiviert sein.



## Gerät bedienen

- Bei aktiver Kindersicherung verändern sich die angezeigten Symbole nicht, wenn der Programmauswahlknopf bei laufender oder gestoppter Maschine verstellt wird. Wenn die Programmauswahl-Taste gedreht oder die Funktionstasten gedrückt werden, wird auf dem Display die Schrift CL blinken.



- Wenn Sie nach dem Beenden eines Programms ein neues Programm starten oder ein laufendes Programm unterbrechen möchten, müssen Sie die Kindersicherung zunächst abschalten.

### Zum Ausschalten der Kindersicherung:

- Halten Sie die Tasten für Kindersicherung erneut 3 Sekunden lang gedrückt.
- Die Kindersicherung schaltet sich ab, wenn der Trockner mit der Ein/Aus/Abbrechen -Taste erneut gestartet wird.

## 5.11 Programme nach Programmstart ändern

Auch im laufenden Betrieb können Sie das ausgewählte Programm ändern und Ihre Wäsche mit einem anderen Programm trocknen.

- Zum Beispiel: möchten Sie das Extratrocken-Programm statt des Bügeltrocken-Programms verwenden. Dazu brechen Sie das Programm zunächst mit Drücken der Start / Pause-Taste ab.
- Wählen Sie das Extratrocken-Programm mit dem Programmauswahlknopf.
- Starten Sie das Programm mit der Taste Start/Pause.





### Wäsche bei angehaltenem Programm hinzugeben oder herausnehmen

So geben Sie nach Programmstart weitere Wäsche hinzu oder nehmen Wäsche heraus:

- Bringen Sie das Gerät durch Drücken der Taste Start/Pause, in den

Bereitschaftsmodus. Das Trocknen wird gestoppt.

- Im Pause-Modus öffnen Sie die Gerätetür, geben Wäsche hinzu oder nehmen Wäsche heraus, anschließend schließen Sie die Gerätetür wieder.
- Starten Sie das Programm erneut durch Drücken der Taste Start/Pause.

	Wenn Sie später Wäsche hinzugeben, kann dies grundsätzlich dazu führen, dass sich bereits getrocknete Wäsche mit feuchter Wäsche vermischt und die Wäsche nach dem Programmabschluss noch feucht ist.
	Beim Trocknen können Sie Wäsche beliebig oft hinzugeben oder herausnehmen. Allerdings verlängert sich dadurch die Programmlaufzeit, der Energieverbrauch steigt. Daher sollten Sie Wäsche am besten immer nur zum Programmstart hinzugeben.
	Wenn Sie den Programmauswahlknopf im Bereitschaftsmodus verstellen, wird das aktuelle Programm abgebrochen, Informationen zum neuen Programm werden angezeigt.
	HINWEIS: Achten Sie darauf, die Innenwand der Trommel beim Hinzugeben oder Herausnehmen von Wäsche im laufenden Betrieb nicht zu berühren. Die Trommeloberfläche ist heiß.

## Gerät bedienen

### 5.12 Programme abbrechen

Falls Sie ein laufendes Programm abbrechen möchten, halten Sie die Taste Ein/Aus/Abbrechen 3 Sekunden lang gedrückt.



**HINWEIS:** Da das Innere der Maschine nach dem Abbrechen eines Programms noch sehr heiß ist, lassen Sie das Durchlüften-Programm zum Abkühlen laufen.

### 5.13 Programmabschluss

Zum Programmende leuchten die „Fusselfilter reinigen“- und „Wassertank“-Hinweissymbole in der Programmfolgeanzeige auf, zusätzlich erscheint „Ende“ in der Anzeige. Die Gerätetür lässt sich nun öffnen, ein neues Programm kann gestartet werden.

Zum Abschalten der Maschine betätigen Sie die Taste Ein / Aus / Abbrechen.

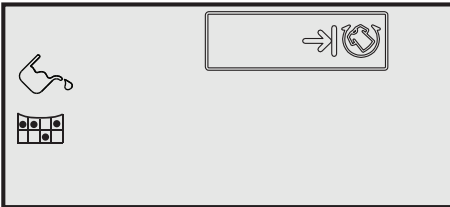

Bei aktiver Knitterschutzfunktion wird das zweistündige Knitterschutzprogramm gestartet, wenn Sie die Wäsche zum Programmschluss nicht gleich aus dem Gerät nehmen.



Reinigen Sie den Fusselfilter nach jedem Trocknen. Siehe: 6.1 Fusselfilter/Innenseite der Gerätetür reinigen



Leeren Sie den Wassertank nach jedem Trocknen. Siehe: 6.3 Wassertank leeren

## 6 Wartung und Reinigung

### 6.1 Faserfilter / Ladedeckel Innenflächenreinigung

Während des Trocknungsprozesses werden die Federn und Fasern, die die Wäsche verlassen und in die Luft gelangen, durch den Faserfilter gesammelt.



Fasern treten meist beim Ankleiden und Waschen auf.



Nach jedem Trocknungsvorgang immer den Faserfilter und die Innenfläche des Beladendeckels reinigen.



Sie können das Filtergehäuse mit einem Staubsauger reinigen.

Zum Reinigen des Faserfilters:

- Öffnen Sie die Ladetür.
- Nehmen Sie den ersten zweiteiligen Faserfilter (Innenfilter) heraus, indem Sie ihn nach oben ziehen.

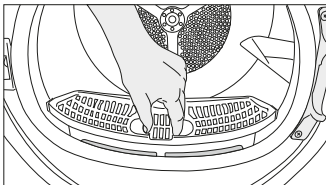

- Reinigen Sie die Federn, Fasern und Baumwollpellets von Hand oder mit einem weichen Tuch.
- Entfernen Sie den zweiteiligen Faserfilter, indem Sie den zweiten (äußeren Filter) hochziehen.

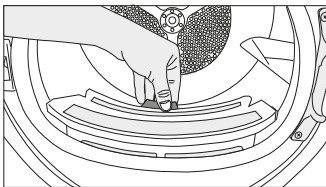

Achten Sie darauf, dass die Feder, Faser und Baumwollpellets nicht in den Schlitz fallen, wo die offenen Filter installiert sind.

- Öffnen Sie beide Teilfaserfilter (Innen- und Außenfilter), reinigen Sie die Federn, die Fasern, die Baumwollpellets darin mit einer feuchten Hand oder einem Staubsauger oder einem Tuch.

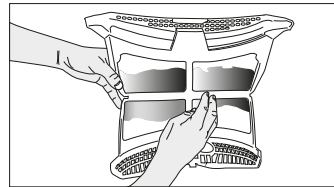
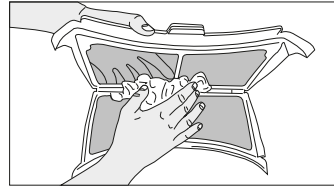

- Reinigen Sie die beiden Filter mit Wasser mit einer Hand oder mit einer weichen Bürste in die entgegengesetzte Richtung der Faseransammlung. Trocknen Sie den Filter vor dem Anbringen.

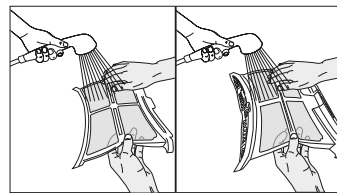

- Installieren Sie Faserfilter, indem Sie sie einlegen.

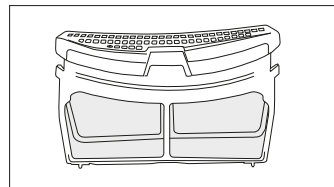

## Wartung und Reinigung

- Reinigen Sie alle Innenflächen der Ladetür und der Dichtung mit einem weichen, feuchten Tuch.

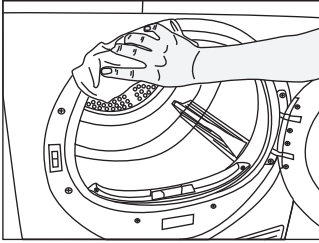

### 6.2 Sensor reinigen

Ihr Trockner arbeitet mit Feuchtigkeitssensoren, um den Trocknungsgrad der Wäsche zu erkennen.

- So reinigen Sie die Sensoren:
- Öffnen Sie die Gerätetür.
- Lassen Sie das Gerät abkühlen, sofern es noch warm oder heiß sein sollte.
- Wischen Sie die Metallflächen der Sensoren mit einem weichen Tuch ab, das sie leicht mit Essig angefeuchtet haben. Reiben Sie die Sensoren danach trocken.



Reinigen Sie die Metallflächen der Sensoren viermal pro Jahr.



Verzichten Sie beim Reinigen der Sensoren unbedingt auf Hilfsmittel aus Metall.



Benutzen Sie niemals Lösungsmittel, chemische Reinigungsmittel oder ähnliche Substanzen zur Reinigung – es besteht Brand- und Explosionsgefahr!

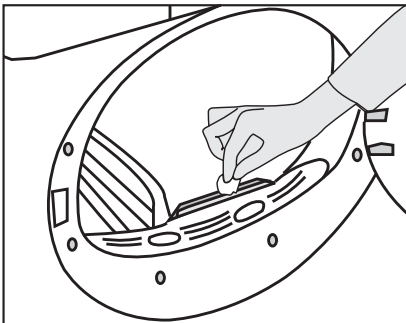

### 6.3 Wassertank leeren

Die der Wäsche entzogene Feuchtigkeit kondensiert und sammelt sich im Wassertank. Leeren Sie den Wassertank nach jedem Trocknen.



Das Konsenswasser ist kein Trinkwasser!



Nehmen Sie den Wassertank niemals im laufenden Programm heraus!

Falls Sie das Leeren des Wassertanks vergessen sollten, stoppt die Maschine bei vollem Tank; das Wassertank-Hinweissymbol beginnt zu blinken. In diesem Fall leeren Sie den Wassertank, anschließend setzen Sie das Programm mit der **Start-/Pause** Taste fort. So leeren Sie den Wassertank:

- Ziehen Sie die Schublade heraus, entnehmen Sie den Wassertank vorsichtig.

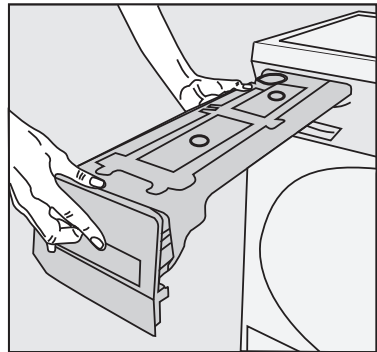

- Leeren Sie den Wassertank aus.

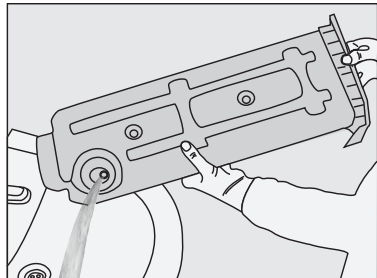

## Wartung und Reinigung

- Falls sich Fusseln im Trichter des Wassertanks angesammelt haben sollten, entfernen Sie diese unter fließendem Wasser.
- Setzen Sie den Wassertank wieder an seinen Platz.



Wenn der direkte Wasserablauf als Option verwendet wird, muss der Wassertank nicht geleert werden.

### 6.4 Reinigen des Verdampfers

Die Federn und Fasern, die nicht vom Faserfilter aufgefangen werden, entweichen in die Flügel des Verdampfers hinter die Sockel und sammeln sich dort an. Wenn das Verdampfer-Symbol blinkt,  oder den Verdampfer alle 6 Monate reinigen. Drücken Sie auf die Taste der Sockel und öffnen Sie sie.

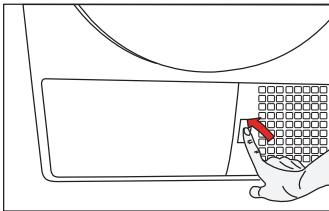

- Bewegen Sie die Entriegelungsklinke, um die Luftführungsabdeckung zu öffnen. Abb.

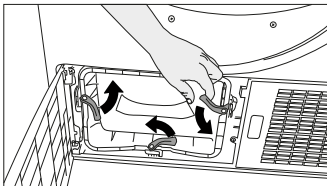

- Reinigen Sie die Fasern auf der Verdampferoberfläche nach oben und unten mit einem nassen Tuch / Pinsel Staubsauger..

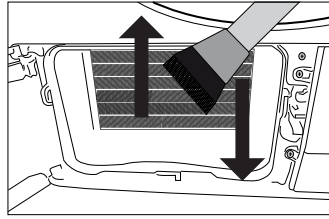

- Nachdem die Reinigung abgeschlossen ist, setzen Sie die Abdeckung des Luftabweisers wieder ein, bewegen Sie die Verriegelungen zum schließen und schließen Sie die Sockel.

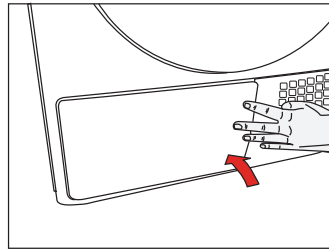

Sie können es auch manuell reinigen, indem Sie einen Handschuh tragen, der Ihre Hand schützt. Versuchen Sie es nicht mit bloßen Händen zu reinigen. Die Verdampferflöten können Ihre Hand beschädigen.

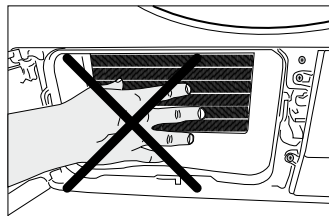

Wenn die Reinigungsarbeit von links nach rechts durchgeführt wird, kann die Verdampferlampe beschädigt werden. In diesem Fall kann es ein Problem der Nicht-Trocknung geben.

## 7 Problemlösung

### Der Trockenvorgang dauert lang

- Die Poren der Faserfilter (Innen- und Außenfilter) können verstopft sein. >>> Waschen Sie die Faserfilter mit warmem Wasser und trocknen Sie sie.
- Die Verdampferfront kann blockiert sein. >>> Die Verdampferfront reinigen.
- Das Lüftungsgitter auf der Vorderseite der Maschine kann bedeckt sein. >>> Gegenstände oder Möbel, die die Belüftung am Lüftungsgitter behindern, entfernen.
- Evtl. ist eine unzureichende Belüftung gewährleistet, weil die Fläche, auf welcher die Maschine aufgestellt ist, zu klein ist. >>> Öffnen Sie Türen und Fenster, damit die Raumtemperatur nicht steigt.
- Evtl. hat sich am Feuchtigkeitssensor sich eine Kalkschicht gebildet. >>>> Reinigen Sie den Feuchtigkeitssensor.
- Evtl. ist zu viel Wäsche geladen. >>> Den Trockner nicht überladen.
- Evtl. wurde die Wäsche nicht ausreichend geschleudert. >>> Lassen Sie die Wäsche in der Waschmaschine bei einer höheren Drehzahl schleudern.

### Nach dem Trocknen ist die Wäsche noch feucht.



Wäscherei, die am Ende des Trocknungsprozesses herauskommt, fühlt sich feuchter an, als es tatsächlich ist.

- Evtl. wurde für die Art der Wäsche nicht das geeignete Programm gewählt. >>> Prüfen Sie die Pflegeetiketten der Wäsche und wählen Sie das entsprechende Waschprogramm. Stellen Sie zusätzlich das Zeitprogramm ein.
- Die Poren der Faserfilter (Innen- und Außenfilter) können verstopft sein. >>> Waschen Sie die Faserfilter mit lauwarmem Wasser und trocknen Sie sie.
- Die Verdampferfront kann blockiert sein. >>> Die Verdampferfront reinigen.
- Evtl. ist zu viel Wäsche geladen. >>> Den Trockner nicht überladen.
- Evtl. wurde die Wäsche nicht ausreichend geschleudert. >>> Lassen Sie die Wäsche in der Waschmaschine bei einer höheren Drehzahl schleudern.

### Der Trockner lässt sich nicht öffnen oder das Programm startet nicht. Der Trockner schaltet sich trotz Einstellung nicht ein.

- Evtl. ist der Netzstecker nicht eingesteckt. >>> Vergewissern Sie sich, ob der Stecker in die Steckdose eingesteckt ist.
- Evtl. ist die Ladetür offen geblieben. >>> Stellen Sie sicher, dass die Ladetür richtig verriegelt ist.
- Evtl. ist das Programm nicht eingestellt oder die Taste Start / Pause / Abbrechen wurde nicht gedrückt. >>> Stellen Sie sicher, dass das Programm eingestellt ist und nicht auf Standby steht.
- Ist der Kinderschutz aktiv. >>> Deaktivieren Sie den Kinderschutz.

### Das Programm wurde grundlos unterbrochen.

- Evtl. ist die Ladetür nicht richtig verriegelt. >>> Stellen Sie sicher, dass die Ladetür richtig verriegelt ist.
- Evtl. ist ein Stromausfall erfolgt sein. >>> Die Taste Start / Pause / Abbrechen drücken, um das Programm zu starten.
- Evtl. ist der Wassertank voll. >>> Wassertank entleeren.

### Wäsche ist eingegangen, hat sich verfilzt oder ist beschädigt.

- Evtl. wurde für die Art der Wäsche nicht das geeignete Programm ausgewählt. >>> Prüfen Sie die Pflegeetiketten auf der Wäsche und wählen Sie das entsprechende Programm.

### Aus der Ladetür fließt Wasser.

- Evtl. haben sich auf der Innenfläche der Ladetür oder der Dichtung der Ladetür Fasern angesammelt. >>> Reinigen Sie die Innenflächen der Ladetür oder die Flächen auf der Dichtung Ladetür.

## Problemlösung

Die Ladetür öffnet sich von selbst.

- Evtl. ist die Ladetür nicht richtig verriegelt. >>> Drücken Sie an der Ladetür bis der Verriegelungston hörbar ist.

Das Symbol Wassertank-Warnung blinkt.

- Evtl. ist der Wassertank voll. >>> Wassertank entleeren.
- Evtl. ist der Ablaufschlauch geknickt. >>> Wenn das Gerät direkt am Abwasserablauf angeschlossen ist Prüfen Sie den Ablaufschlauch.

Die Beleuchtung im Trockner brennt nicht. (Modellen der Lampen)

- Evtl. wurde der Trockner nicht mit der Taste Öffnen / Schließen geöffnet. >>> Prüfen Sie ob der Trockner auf Position Öffnen steht.
- Evtl. ist die Lampe defekt. >>> Zum Ersetzen der Lampe, wenden Sie sich bitte an den Kundendienst.

Das Anti-Falten-Symbol leuchtet.

- Das Anti-Falten-Programm, das Falten an Wäschen die im Trockner geblieben sind verhindert kann eingeschaltet sein. >>> Schließen Sie den Trockner und entfernen Sie die Wäsche.

Das Faserfilter-Reinigungssymbol leuchtet.

- Die Faserfilter (Innen- und Außenfilter) wurden nicht gereinigt. >>> Filter mit lauwarmem Wasser waschen und trocknen.
- Der Faserfilter kann eine Schicht gebildet haben, die ein Verstopfen der Poren verursachen kann. >>> Filter mit lauwarmem Wasser waschen und trocknen.
- Es kann sein, dass die Faserfilter nicht eingesetzt sind. >>> Ersetzen Sie interne und externe Filter.

Die Maschine piept

- Es kann sein, dass die Faserfilter nicht eingesetzt sind. >>> Ersetzen Sie interne und externe Filter.

Das Verdampfersymbol blinkt.

- Die Verdampferfront könnte mit Fasern blockiert sein. >>> Die Verdampferfront reinigen.
- Es kann sein, dass die Faserfilter nicht eingesetzt sind. >>> Ersetzen Sie interne und externe Filter.

Die Beleuchtung im Trockner brennt. (Modellen der Lampen)

- Wenn der Trockner eingesteckt, die Taste Ein / Aus gedrückt und die Ladetür offen ist, brennt die Lampe. >>> Netzstecker des Trockners ausstecken oder die Ein / Aus Taste auf die Position Aus stellen.



Sollten die Probleme trotz der Durchführung dieser Anweisungen nicht behoben sein, wenden Sie sich an den Händler, bei dem Sie das Gerät erworben haben oder an den Kundendienst. Versuchen Sie nicht, das defekte Gerät selbst zu reparieren.



Wenn sie Probleme mit irgendeinem Teil Ihres Produkts haben, können Sie mit Angabe der Modellnummer Ihres Produkts das neue Teil vom Kundenservice anfordern.  
Betrieb des Produkts mit Nicht-originalteilen kann zu Fehler am Produkt führen. Von etwaigen Fehlern wegen Verwendung von Nicht-Originalteilen übernehmen der Hersteller und der Distributor keine Verantwortung.

## Produktdatenblatt

### Übereinstimmung mit delegierter Verordnung (EU) Nr. 392/2012 der Kommission

Name oder Marke des Lieferanten		BEKO
Modellbezeichnung		DS 7435 RX0
Nennkapazität (kg)		7
Typ Wäschetrockner	Ablufttrockner	-
	Kondensator	•
Energieeffizienzklasse <sup>(1)</sup>		A++
Jährlicher Energieverbrauch (kWh) <sup>(2)</sup>		209
Steuerungstyp	Automatisch	•
	Nicht automatisch	-
Energieverbrauch des Standardbaumwollprogrammes bei vollständiger Beladung (kWh)		1,70
Energieverbrauch des Standardbaumwollprogrammes bei partieller Beladung (kWh)		1,00
Energieverbrauch des abgeschalteten Zustandes beim Standardbaumwollprogramm bei vollständiger Beladung, P <sub>0</sub> (W)		0,1
Energieverbrauch des nicht abgeschalteten Zustandes beim Standardbaumwollprogramm bei vollständiger Beladung, P <sub>L</sub> (W)		1,0
Dauer des nicht abgeschalteten Zustandes (min)		30
Standardbaumwollprogramm <sup>(3)</sup>		
Programmzeit des Standardbaumwollprogrammes bei vollständiger Beladung, T <sub>day</sub> (min)		174
Programmzeit des Standardbaumwollprogrammes bei partieller Beladung, T <sub>day/2</sub> (min)		107
Gewichtete Programmzeit des Standardbaumwollprogrammes bei vollständiger und partieller Beladung (T <sub>i</sub> )		136
Kondensationseffizienzklasse <sup>(4)</sup>		B
Durchschnittskondensationseffizienz des Standardbaumwollprogrammes bei vollständiger Beladung, C <sub>day</sub>		86%
Durchschnittskondensationseffizienz des Standardbaumwollprogrammes bei partieller Beladung, C <sub>day/2</sub>		86%
Gewichtete Kondensationseffizienz des Standardbaumwollprogrammes bei vollständiger und partieller Beladung, C <sub>i</sub>		86%
Schalleistungspegel beim Standardbaumwollprogramm bei vollständiger Beladung <sup>(5)</sup>		65
Integriert		-

• : Ja    - : Nein

(1) Skale von A+++ (höchste Effizienz) bis D (geringste Effizienz)

(2) Energieverbrauch basiert auf 160 Trocknungszyklen des Standardbaumwollprogrammes bei vollständiger und partieller Beladung und dem Verbrauch von Energiesparmodi. Der tatsächliche Energieverbrauch pro Zyklus ist vom Geräteinsatz abhängig.

(3) „Baumwoll-Schränktrockenprogramm“ bei vollständiger und partieller Beladung ist das Standardtrocknungsprogramm, auf den sich die Informationen am Etikett und im Datenblatt beziehen; dieses Programm ist zum Trocknen normaler feuchter Baumwollwäsche geeignet; dabei handelt es sich um das effizienteste Programm im Hinblick auf Energieverbrauch bei Baumwolle.

(4) Skala von G (geringste Effizienz) bis A (höchste Effizienz)

(5) Gewichteter Durchschnittswert — L<sub>WA</sub>, ausgedrückt in dB(A) re 1 pW



# Please read this user manual first!

Dear Customer,







Thank you for preferring a Beko product. We hope that your product which has been manufactured with high quality and technology will give you the best results. We advise you to read through this manual and the other accompanying documentation carefully before using your product and keep it for future reference. If you transfer the product to someone else, give its manual as well. Pay attention to all details and warnings specified in the user manual and follow the instructions given therein.

Use this user manual for the model indicated on the cover page.



## Explanation of symbols

Throughout this user manual the following symbols are used:

	Important information or useful hints about usage.
	Warning for hazardous situations with regard to life and property.
	Warning against electric shock.
	Warning against hot surfaces.
	Warning against fire hazard.
	Packaging materials of the product are manufactured from recyclable materials in accordance with our National Environment Regulations.

Do not dispose of the packaging wastes with the domestic waste or other wastes, discard them to the dedicated collection points designated by the local authorities.



This product was manufactured using the latest technology in environmentally friendly conditions.

# 1 Important instructions for safety and environment

This section contains safety instructions that will help protect from risk of personal injury or property damage. Failure to follow these instructions shall void any warranty.

## 1.1 General safety

- The dryer can be used by children at and above 8 years old and by persons whose physical, sensory or mental capabilities were not fully developed or who lack experience and knowledge provided that they are supervised or trained on the safe usage of the product and the risks it brings out. Children should not play with the product. Cleaning and maintenance works should not be performed by children unless they are supervised by someone.
- Children of less than 3 years should be kept away unless continuously supervised.
- Adjustable feet should not be removed. The gap between the dryer and the floor should not be reduced with materials such as carpet, wood and tape. This will cause problems with the dryer.
- Always have the installation and repairing procedures carried out by the **Authorized Service**. Manufacturer shall not be held liable for damages that may arise from procedures carried out by unauthorized persons.
- Never wash the dryer by spraying or pouring water onto it! There is the risk of electric shock!

# Important instructions for safety and environment

## 1.1.1 Electrical safety



Electrical safety instructions should be followed while electrical connection is made during the installation.



The appliance must not be supplied through an external switching device, such as a timer, or connected to a circuit that is regularly switched on and off by utility.

- Connect the dryer to a grounded outlet protected by a fuse at the value specified on the type label. Have the grounding installation performed by a qualified electrician. Our company shall not be liable for any damages that will arise when the dryer is used without grounding in accordance with the local regulations.
- The voltage and allowed fuse protection is stated on the type label plate.
- The voltage specified on the type label must be equal to your mains voltage.
- Unplug the dryer when it is not in use.
- Unplug the dryer from the mains during installation, maintenance, cleaning and repair works.
- Do not touch the plug with wet hands! Never unplug by pulling on the cable, always pull out by grabbing the plug.
- Do not use extension cords, multi-plugs or adaptors to connect the dryer to power supply in order to decrease the risk of fire and electric shock.
- Power cable plug must be easily accessible after installation.



Damaged mains cable should be changed notifying the Authorized Service.

# Important instructions for safety and environment



If the dryer is faulty, it must not be operated unless it is repaired by an authorized service agent! There is the risk of electric shock!

## 1.1.2 Product safety



Superheating of the clothes inside of the dryer can occur if you cancel the programme or in the event of a power failure whilst the dryer is running, this concentration of heat can cause self-combustion and fire so always activate the ventilation programme to cool down or quickly remove all laundry from the dryer in order to hang them up and dissipate the heat.



### **Points to be taken into consideration for fire hazard:**

Below specified laundry or items must not be dried in the dryer considering fire hazard.

- Unwashed laundry items
- Items soiled with oil, acetone, alcohol, fuel oil, kerosene, stain removers, turpentine, paraffin or paraffin removers must be washed in hot water with plenty of detergent before being dried in the dryer.

For this reason especially the items containing the above specified stains must be washed very well, to do this use adequate detergent and choose a high washing temperature.

# Important instructions for safety and environment



## **Below specified laundry or items must not be dried in the dryer due to the fire hazard:**

- Garments or pillows bolstered with rubber foam (latex foam), shower bonnets, water resistant textiles, materials with rubber reinforcement and rubber foam pads.
  - Clothing cleaned with industrial chemicals.
- Items such as lighter, match, coins, metal parts, needle etc. may damage the drum set or may lead to functional problems. Therefore check all the laundry that you will load into your dryer.
- Never stop your dryer before the programme completes. If you must do this, remove all laundry quickly and lay them out to dissipate the heat.



Clothes that are washed inadequately may ignite on their own and even may ignite after drying ends.

- You must provide enough ventilation in order to prevent gases exiting from devices operating with other types of fuels including the naked flame from accumulating in the room due to the back fire effect.



Underwear that contains metal reinforcements should not be dried in the dryer. Dryer may be damaged if metal reinforcements come loose and break off during drying.

## Important instructions for safety and environment



Use softeners and similar products in accordance with the instructions of their manufacturers.



Always clean the lint filter before or after each loading. Never operate the dryer without the lint filter installed.

- Never attempt to repair the dryer by yourself. Do not perform any repair or replacement procedures on the product even if you know or have the ability to perform the required procedure unless it is clearly suggested in the operating instructions or the published service manual. Otherwise, you will be putting your life and others' lives in danger.
- There must not be a lockable, sliding or hinged door that may block the opening of the loading door in the place where your dryer is to be installed.
- Install your dryer at places suitable for home use. (Bathroom, closed balcony, garage etc.)
- Make sure that pets do not enter the dryer. Check the inside of the dryer before operating it.
- Do not lean on the loading door of your dryer when it is open, otherwise it may fall over.
- The lint must not be allowed to accumulate around the tumble dryer

# Important instructions for safety and environment

## 1.2 Mounting over a washing machine

- A fixing device should be used between the two machines when installing the dryer above a washing machine. The fitting device must be installed by the authorized service agent.
- Total weight of the washing machine and the dryer -with full load- when they are placed on top of each other reaches to approx. 180 kilograms. Place the products on a solid floor that has sufficient load carrying capacity!



Washing machine cannot be placed on the dryer. Pay attention to the above warnings during the installation on your washing machine.

**Installation Table for Washing Machine and Dryer**

Dryer Depth	Washing Machine Depth						
	62 cm	60 cm	54 cm	50 cm	49 cm	45 cm	40 cm
54 cm	Can be installed					Can be installed	Cannot be installed
60 cm	Can be installed					Cannot be installed	

# Important instructions for safety and environment

## 1.3 Intended use

- Dryer has been designed for domestic use. It is not suitable for commercial use and it must not be used out of its intended use.
- Use the dryer only for drying laundry that are marked accordingly.
- The manufacturer waives any responsibility arisen from incorrect usage or transportation.
- The service life of the dryer that you purchased is 10 years. During this period, original spare parts will be available to operate the dryer properly.

## 1.4 Child safety

- Packaging materials are dangerous for the children. Keep packaging materials away from children.
- Electrical products are dangerous for the children. Keep children away from the product when it is operating. Do not let them tamper with the dryer. Use the child-proof lock in order to prevent the children to tamper with the dryer.



Child-proof lock is on the control panel.  
**(See Child lock)**

- Keep loading door closed even when the dryer is not in use.



# Important instructions for safety and environment

## 1.5 Compliance with the WEEE regulation and disposing of the waste product

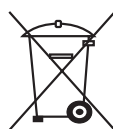

This product complies with EU WEEE Directive (2012/19/EU). This product bears a classification symbol for waste electrical and electronic equipment (WEEE).

This product has been manufactured with high quality parts and materials which can be reused and are suitable for recycling. Do not dispose of the waste product with normal domestic and other wastes at the end of its service life. Take it to the collection center for the recycling of electrical and electronic equipment. Please consult your local authorities to learn about these collection centers.

## 1.6 Compliance with RoHS Directive:

The product you have purchased complies with EU RoHS Directive (2011/65/EU). It does not contain harmful and prohibited materials specified in the Directive.

## 1.7 Package information

Packaging materials of the product are manufactured from recyclable materials in accordance with our National Environment Regulations. Do not dispose of the packaging materials together with the domestic or other wastes. Take them to the packaging material collection points designated by the local authorities.

# Important instructions for safety and environment

## 1.8 Technical Specifications

EN



Height (Min. / Max.)	84,6 cm / 86,6 cm*
Width	59,7 cm
Depth	58,9 cm
Capacity (max.)	7 kg**
Net weight ( $\pm$ 4 kg)	46 kg
Width	See type label***
Voltage	
Rated power input	

\* Min. height: Height with adjustable feet are closed.

Max. height: Height with adjustable feet are opened maximum.

\*\* Dry laundry weight before washing.

\*\*\* Type label is located behind the loading door.

	Technical specifications of the dryer are subject to specification without notice to improve the quality of the product.
	Figures in this manual are schematic and may not match the product exactly.
	Values stated on markers on the dryer or in the other published documentation accompanying with the dryer are obtained in laboratory in accordance with the relevant standards. Depending on operational and environmental conditions of the dryer, these values may vary.

## 2 Your Dryer

### 2.1 Package Contents

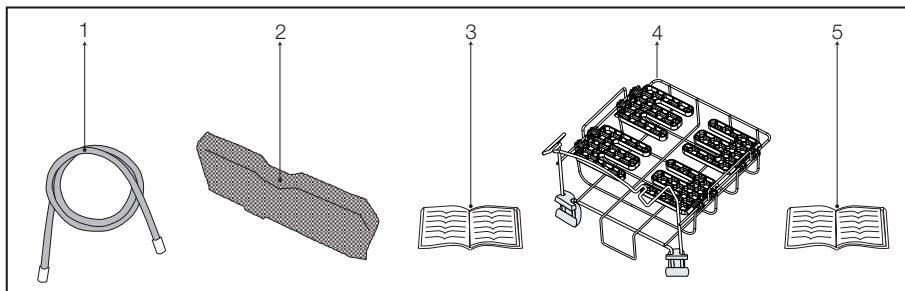

1. Water drain hose \*
2. Filter drawer spare sponge\*
3. User Manual
4. Drying basket\*
5. Drying basket user manual\*

\*It can be supplied with your machine depending on its model.

## 3 Installation

Before calling the nearest Authorized Service for the installation of the dryer, ensure that electrical installation and water drain is appropriate referring to the user's manual. **(See 3.3 Connecting to the drain and 3.5 Electrical connection)** If they are not suitable, contact a qualified electrician and technician to make necessary arrangements.



Preparation of the dryer's location as well as the electrical and waste water installations is under customer's responsibility.



Prior to installation, visually check if the dryer has any defects on it. If the drier is damaged, do not have it installed. Damaged products cause risks for your safety.



Let your dryer wait for 12 hours before starting to use it.

### 3.1 Appropriate installation location

Install the dryer on a stable and level surface. Dryer is heavy. Do not move it by yourself.

- Operate your dryer in a well ventilated, dust-free environment.
- The gap between the dryer and the surface should not be reduced by the materials such as carpet, wood and tape.
- Do not cover the ventilation grills of the dryer.
- There must not be a lockable, sliding or hinged door that may block the opening of the loading door in the place where your dryer is to be installed.
- Once the dryer is installed, it should stay at the same place where its connections have been made. When installing the dryer, make sure that its rear wall does not touch anywhere (tap, socket, etc.).
- Place the dryer at least 1 cm away from the edges of other furniture.
- Your dryer can be operated at temperatures between +5°C and +35°C. If the operating conditions fall outside of this range, operation of the dryer will be adversely affected and it can get damaged.

- The rear surface of the tumble dryer shall be placed against a wall.



Do not place the dryer on the power cable.

### 3.2 Removing the transportation safety assembly



Remove the transportation safety assembly before using the dryer for the first time.

- Open the loading door.
- There is a nylon bag inside the drum that contains a piece of styrofoam. Hold it from its section marked with **XX XX**.
- Pull the nylon towards yourself and remove the transportation safety assembly.

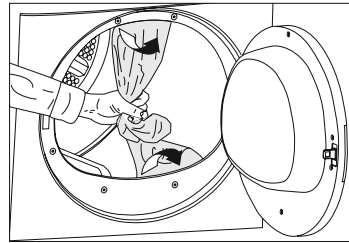

Check that no part of the transportation safety assembly remains inside the drum.

## Installation

### 3.3 Connecting to the drain

In products equipped with condenser unit, water accumulates in the water tank during the drying cycle. You should drain accumulated water after each drying cycle.

You can directly drain accumulated water through the water drain hose supplied with the product instead of periodically draining the water collected in the water tank.

#### Connecting the water drain hose

- 1-2** Pull hose at the behind of the dryer by hand in order to disconnect it from where it is connected. Do not use any tools to remove the hose.
- 3** Connect one end of the drain hose supplied with the dryer to the connection point from where you removed the hose of the product in previous step.
- 4** Connect the other end of the drain hose directly to the wastewater drain or to the washbasin.

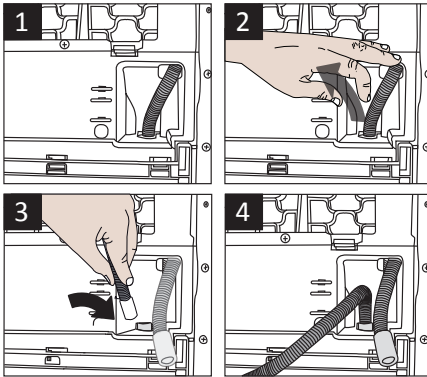

Hose connection should be made in a safe manner. Your drain house will be flooded if the hose comes out of its housing during water discharge.



Water drain hose should be attached to a height of maximum 80 cm.



Make sure that the water drain hose is not stepped on and it is not folded between the drain and the machine.

### 3.4 Adjusting the feet

- In order to ensure that the dryer operates more silently and vibration-free, it must stand level and balanced on its feet. Balance the machine by adjusting the feet.
- Turn the feet to left or right until the dryer stands level and firmly.

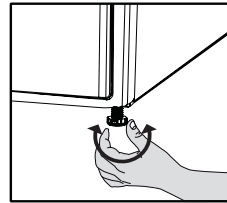

Never unscrew the adjustable feet from their housings.

## Installation

### 3.5 Electrical connection

For specific instructions for electrical connection required during installation (see **1.1.1 Electrical Safety**)

### 3.6 Transportation of the dryer

Unplug the dryer before transporting it. Drain all water that has remained in the dryer. If direct water drain connection is made, then remove the hose connections.



We recommend carrying the dryer in upright position. If it is not possible to carry the machine in the upright position, we recommend carrying it by tilting towards the right side when looked from the front.

### 3.7 Warnings about sounds



It is normal to hear a metallic noise from the compressor sometimes during operation.

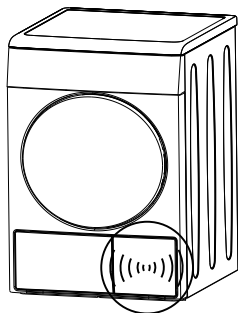

Water collected during operation is pumped to water tank. It is normal to hear pumping noise during this process.

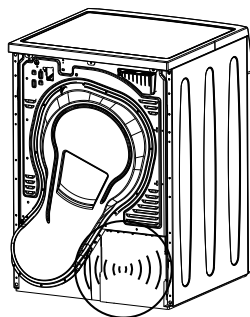

### 3.8 Changing the illumination lamp

In case an illumination lamp is used in your laundry dryer. To change the Bulb/LED used for illumination of your tumble dryer, call your Authorized Service.

The lamp(s) used in this appliance is not suitable for household room illumination. The intended purpose of this lamp is to assist the user to place laundry in the tumble dryer in a comfortable way. The lamps used in this appliance have to withstand extreme physical conditions such as vibrations and temperatures above 50 °C

## 4 Preparation

### 4.1 Laundry suitable for drying in the dryer

Always obey the instructions given on the garment tags. Dry only the laundry having a label stating that they are suitable for drying in a dryer and make sure that you select the appropriate programme.

LAUNDRY DRYING SYMBOLS																					
	Drying Symbols		Suitable for dryer		No Iron		Sensitive / Delicate dry		Do not dry with dryer		Do not dry		Do not dry-clean								
	Drying Settings		At any temperature		At high temperature		At medium temperature		At low temperature		Without heating		Hang to dry		Lay to dry		Hang wet to dry		Lay in shadow to dry		Dry-cleanable
			Iron -		Iron at high temperature		Iron at medium temperature		Iron at low temperature		Do not iron		Iron without steam								
IRON		Dry or Steam																			
		Maximum temperature		200 °C	150 °C	110 °C															

### 4.2 Laundry not suitable for drying in the dryer



Delicate embroidered fabrics, woollen, silk garments, delicate and valuable fabrics, airtight items and tulle curtains are not suitable for machine drying.

### 4.3 Preparing laundry for drying

- Laundry may be tangled with each other after washing. Separate the laundry items before placing them into the dryer.
- Dry garments having metal accessories such as zippers, inside out.
- Fasten the zippers, hooks and buckles and button sheets.

### 4.4 Things to be done for energy saving

Following information will help you use the dryer in an ecological and energy-efficient manner.

- Spin your laundry at the highest speed possible when washing them. Thus, the drying time is shortened and energy consumption is reduced.
- Sort out the laundry depending on their type and thickness. Dry the same type of laundry together. For example thin kitchen towels and tableclothes dries earlier than thick bathroom towels.
- Follow the instructions in the user manual for programme selection.
- Do not open the loading door of the machine during drying unless necessary. If you must open the loading door, do not keep it open for a long time.
- Do not add wet laundry while the dryer is in operation

## Preparation

- Clean the lint filter before or after each drying cycle. **(See 6.1 Cleaning Lint Filter / Loading Door Inner Surface)**
- Clean the filter drawer periodically when there is visible air collection on it or when the symbol lights up, if there is a filter drawer cleaning warning symbol «» available. **(See 6.4 Cleaning the filter drawer)**
- Ventilate the room, where the dryer is located, well during drying.

### 4.5 Correct load capacity

Follow the instructions in the “Programme selection and consumption table”. Do not load more than the capacity values stated in the table.

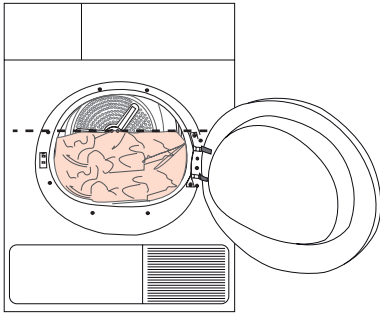

It is not recommended to load the dryer with laundry exceeding the level indicated in the figure. Drying performance will degrade when the machine is overloaded. Furthermore, dryer and the laundry can get damaged.

Following weights are given as examples.

Laundry	Approximate weights (g)*
Cotton quilt covers (double)	1500
Cotton quilt covers (single)	1000
Bed sheets (double)	500
Bed sheets (single)	350
Large tablecloths	700
Small tablecloths	250
Tea napkins	100
Bath towels	700
Hand towels	350
Blouses	150
Cotton shirts	300
Shirts	250
Cotton dresses	500
Dresses	350
Jeans	700
Handkerchiefs (10 pieces)	100
T-Shirts	125

\*Dry laundry weight before washing.



# 5 Operating the product

## 5.1 Control Panel

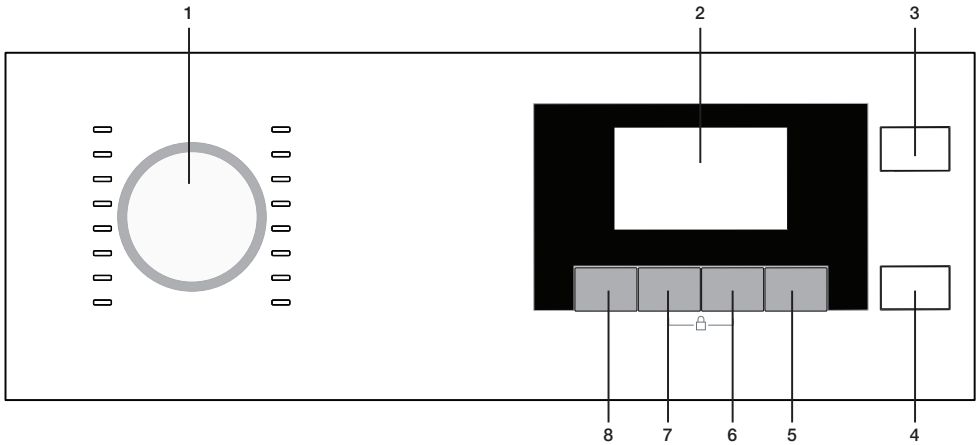

1. Program Selection button
2. Display
3. On-Off button
4. Start/Stand-by button
5. End Time button
6. Time Programs Adjusting button
7. Audio Warning Level button
8. Dryness Settings Selection button

## 5.2 Screen symbols

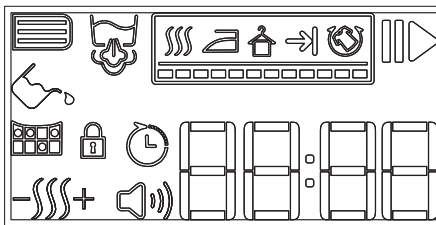

- |                                    |                           |
|------------------------------------|---------------------------|
| Buzzer level symbol                | Closet-dry                |
| Clean filter drawer warning symbol | Child lock warning symbol |
| Filter cleaning warning symbol     | End of cycle              |
| Water tank warning symbol          | Anti-crease               |
| Start/hold symbol                  | End time                  |
| Steam symbol                       | Remaining time indicator* |
| Dryness level                      |                           |
| Iron-dry                           |                           |

\*Time displayed indicates the remaining time to the end of the cycle and this time varies as per the humidity of the laundry.

## Operating the product

### 5.3 Preparing the dryer

Plug in the tumble dryer

Open device door.

Place the laundry into the tub in a slight loosely.

Close the door by pushing.

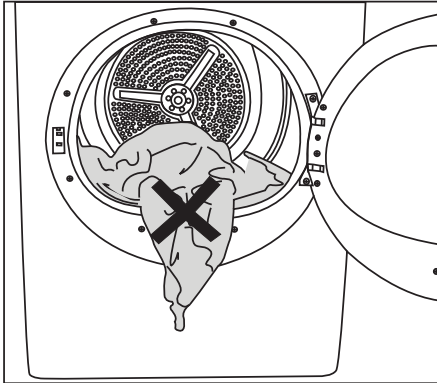

Make sure there is nothing door and the device while closing the door.

Press and hold On/Off/Cancel button for 1 second.

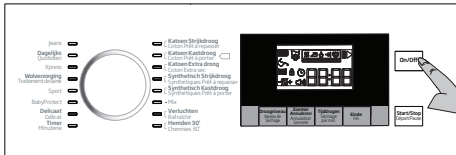

- When dryer is used for the first time, declaration program (cupboard dry cottons) is selected.



Program doesn't start immediately only by pressing the On/Off/Cancel button. Start the program with the On/Off/Cancel button after program selection.

### 5.4 Program selection

Your dryer has 16 different programs.

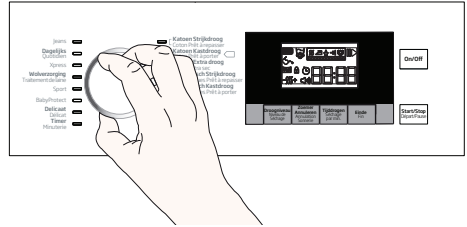

- Select the desired program by turning the program selection button.,
- Displayed program selection and consumption chart are based on sorting by preferences of majority of users.

# Operating the product

## 5.5 Program selection and consumption chart

Programs	Program Definition	Capacity (kg)*	Washing Machine Spin Cycle (rpm)	Drying Time (min)
Cotton Cupboard Dry	You can dry all your cotton laundry with this program. (T-shirt, pant, pyjama, baby clothes, underwear, sheet etc.) You can put your laundry into the cupboard without ironing.	7 / 3,5	1000	174 / 107
Cotton Iron Dry	You can damp-dry your cotton laundry to be ironed to provide ease of ironing with this program. (Shirt, t-shirt, table cloth etc.)	7	1000	139
Cotton Extra Dry	You can dry your thick cotton laundry, such as towel, bedclothes and bathrobe, with this program. You can put your laundry into the cupboard without ironing.	7	1000	184
Synthetic Cupboard Dry	You can dry all your synthetic laundry with this program. (Shirt, t-shirt, underwear, table cloth etc.) You can put your laundry into the cupboard without ironing.	3,5	800	70
Synthetic Iron Dry	You can damp-dry your synthetic laundry to be ironed to provide ease of ironing with this program. (Shirt, t-shirt, table cloth etc.)	3,5	800	59
Jeans	You can dry your denim pant, skirt, shirt or coat with this program.	4	1200	125
Sport	Use for drying laundry made out of synthetic, cotton or mixed type of fabrics.	4	1000	110
Express	You can use this for drying your cotton laundry wrung with high rpm in your washing machine. It dries 1 kg of cotton laundry (3 Shirts/ 3 T-Shirts) in 60 minutes.	1	1200	60
Mix	Use for drying colour-free synthetic and cotton laundry together.	4	1000	120
Shirt 30'	Use this program to prepare 2 shirts ready for ironing in 30 minutes.	0,5	1200	30
Daily	The program used for daily drying of cotton and synthetic clothes and takes 110 minutes.	4	1000	110
BabyProtect	The program used for baby clothes with a permission mark on its label for drying.	3	1000	90
Delicate	You can dry your drying compliant delicate laundry or hand wash recommended laundry (silk blouses, slim underwear etc.) at low temperatures.	2	600	50

## Operating the product



Programs	Program Definition	Capacity (kg)*	Washing Machine Spin Cycle (rpm)	Drying Time (min)
Wool Refresh	Use this programme to ventilate and soften the woollen laundry that can be washed in the washing machine. Do not use to dry the laundry completely. Take out and ventilate the laundry immediately after the programme is over.	1,5	600	8
Refreshing	Ventilates for 10 minutes without blowing hot air. You can ventilate the cotton and linen clothes that have been enclosed for a long time with this program to remove their odour.	-	-	10
Timer programmes	You can select the timer programs from 10 mins to 160 mins to achieve the desired final drying level under low temperature. In this program, the dryer dries for the time set, regardless of the dryness of the laundry.	-	-	-

\* Weight of dry laundry before washing

 When the program ends for not having wrinkles on your delicate laundry, take out your laundry immediately and hang them.

Energy consumption values				
Programs	Capacity (kg)	Spin speed in washing machine (rpm)	Approximate amount of remaining humidity	Energy consumption value kWh
Cottons linen Ready to wear**	7 / 3,5	1000	60 %	1,70 / 1,0
Cottons Ready to iron	7	1000	60 %	1,3
Synthetics Ready to wear	3,5	800	40 %	0,59
Power consumption of the off-mode for the standart cotton programme at full load, PO (W)				0,1
Power consumption of the left-on mode for the standart cotton programme at full load, PL (W)				1,0
Contains fluorinated greenhouse gases covered by the Kyoto Protocol. Hermetically sealed. R134a / 0,30 kg - GWP:1430 - 0,429 tCO <sub>2</sub> e				

 „Cotton cupboard dry programme“ used at full and partial load is the standard drying programme to which the information in the label and the fiche relates, that this programme is suitable for drying normal wet cotton laundry and that it is the most efficient programme in terms of energy consumption for cotton.

-  To get better results from drying machine programs, your laundry should be washed with suitable program in your washing machine and wrung with recommended wringing speed.
-  Shirt might remain slightly damp at the end of the program. It is recommended not to leave the shirts inside the drying machine.

\*\* : Energy Label standard program (EN 61121:2012)

All the values on the chart are identified according to EN 61121:2012 standard. Consumption values may vary from the valued in the chart depending on laundry type, wringing speed, ambient conditions and voltage levels.

# Operating the product

## 5.6 Auxiliary functions

### Audible warning

 Machine makes an audible warning when the program is completed. To adjust the sound level, use the Sound Warning Level button.

 You can change the sound level before the program starts or while the program continues..

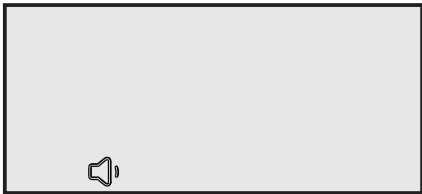
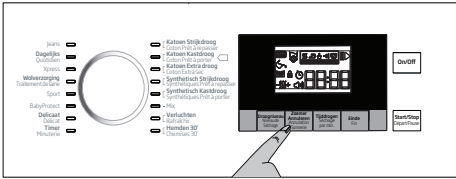

**Volume level low**

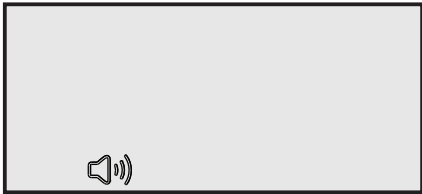

**Volume level high**

### Dryness settings selection

 Dryness settings button is used for adjusting to desired dryness. Program time may change depending on the selection.

 You can activate this function only prior to start of program.

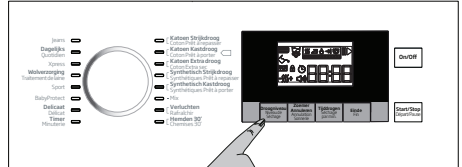

**Drying level damp**



**Drying level normal**



**Drying level extra**

# Operating the product

## 5.7 Warning symbols

 Warning symbols may vary depending on the model of your machine.

### Fibre filter cleaning

When the program is completed, the warning symbol for filter cleaning turns on.

 For detailed information, See 6 Maintenance and cleaning.

 If filter cleaning symbol constantly flashes See.7 Troubleshooting.



### Emptying the water tank

When the program is completed, the warning symbol to empty the water tank turns on.

 For detailed information, See 6 Maintenance and cleaning.

If the water tank fills up while the program continues, the warning symbol starts flashing and the machine goes into stand-by. In this case, empty the water tank and start the program by pressing the Start / Stand-by button. Warning symbol turns off and program resumes.



### Cleaning the filter drawer

Warning symbol flashes periodically to remind that filter drawer must be cleaned.

 For detailed information, See 6 Maintenance and cleaning.



### Loading cover is open

If loading cover of the dryer is open while drying, Stand-by symbol turns on and program progress symbol flashes.

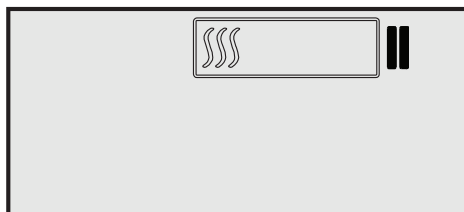

### End time

You can delay the end time of the program up to 24 hours with end time function.

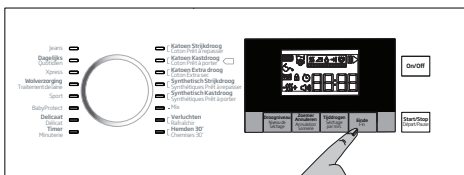

- Open the loading door and place the laundry.
- Select drying program, spin cycle and if needed, additional functions.
- Press the End Time selection button and set the delay time you wish. End Time symbol turns on. (When pressed and hold the button, End Time proceeds non-stop).
- Press the Start / Stand-by button. End time countdown starts and Start symbol turns on. ":" Separator in the middle of displayed delay time flashes.

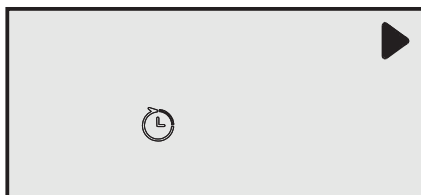

## Operating the product



You can add or remove laundry within end time. End Time symbol will turn off at the end of countdown, drying starts and duration of program is displayed. Displayed time is the sum of normal drying time and end time.

### Changing the end time

If you want to change the duration during the countdown:

- Press the **On/Off/Cancel** button for 3 seconds to cancel the program. Turn on the machine again and repeat the Delay Setting process for the duration you wish.
- When your machine is turned on for the first time, it turns on with the declaration program (cotton wardrobe dry).

### Cancelling the end time function

If you want to cancel the end time countdown and start the program immediately:

- Press the **On/Off/Cancel** button for 3 seconds to cancel the program.
- Press the **On/Off/Cancel** button to start you previously selected program.

## 5.8 Starting the program

Press the ► Start/Stand-by button to start the program.

Indicating start of the program, Start symbol turns on, “:” separator in the middle of remaining time keeps flashing. Program Progress Symbol turns on.

## 5.9 Program progress status

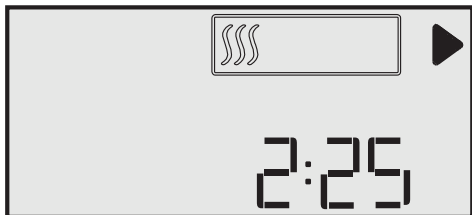

## 5.10 Child Lock

The machine has a child lock which prevents the program flow from being interrupted when the buttons are pressed during a program. To activate the child lock

- Press and hold time programs and audio warning buttons for 3 seconds.
- When the child lock is activated, the lock symbol on the screen turns on.

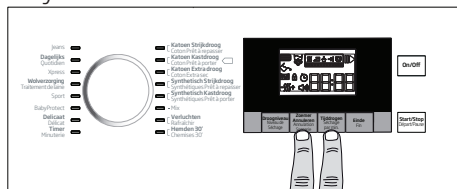

- When the child lock is activated, all buttons on the panel except the On/Off/Cancel and Child Lock buttons are deactivated.
- When the child lock is activated, indicator symbols don't change if the position of Program Selection button is changed. When Program Selection button is turned and function buttons are pressed, the letters “CL” flashes on the screen.

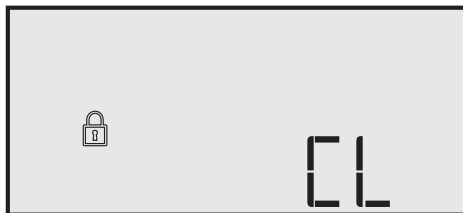

- The child lock has to be deactivated to be able to start a new program after the current program is finished or to be able to interfere with the program.

## Operating the product

### To Deactivate The Child Lock:

- Press and hold the child lock button for 3 seconds.
- Child lock deactivates when the dryer is turned off and on by the **On/Off/Cancel** button.

### 5.11 Changing the program after it is started

You can change the program you selected to dry your laundry with a different program after the machine starts running.

- For example, to select Extra Dry instead of Iron Dry, pause the program by pressing the Start / Stand-by button.
- Select the Extra Dry program using the Program Selection button.
- Press the Start/Stand-by button to start the program.

### Adding and removing clothes during stand-by

- If you want to add or remove clothes to/from the machine after the drying program starts:
- Press the Start/Stand-by button to put the machine in Stand-by state. The drying operation stops.
- Open the loading door while in Stand-by state, and close the door after you remove or add laundry.
- Press the Start/Stand-by button to start the program.



Adding laundry after the drying operation starts may cause the dried laundry inside the machine to mix with wet laundry and leave the laundry damp at the end of operation.



Adding or removing laundry during drying may be repeated as many times as you wish. But this operation continuously interrupts the drying operation, and thus increases program duration and energy consumption. So, it is recommended to add laundry before the program starts.



If a new program is selected by turning the program selection knob while the machine is in stand-by; the running program terminates and new program information is displayed on the screen.



**WARNING:** Do not touch the inner surface of the drum while adding or removing clothes during a continuing program. The drum surface is hot.

### 5.12 Cancelling the program

If you want to cancel the program and terminate the drying operation for any reason after the machine starts running, keep the **On/Off/Cancel** button pressed for 3 seconds.



**WARNING:** The inside of the machine shall be extremely hot when you cancel the program during machine operation, so run the ventilation program to allow it to cool down.







## Operating the product

### 5.13 End of program

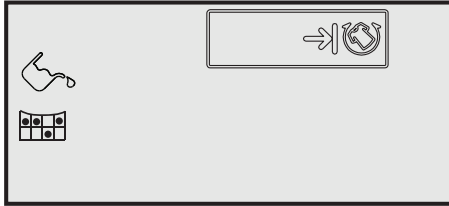
When the program ends, the Fibre Filter Cleaning and Water Tank warning symbols on the program observation indicator turn on. Loading door may be opened and machine becomes ready for another run.

To turn off the machine, press the On/Off/Cancel button.



	Wrinkle Prevention function activates the 2 hour-Wrinkle Prevention program if laundry isn't taken out of machine after completion of the program.
	Clean the fibre filter after each drying. See 6.1 Cleaning Lint Filter / Loading Door Inner Surface
	Empty the water tank after each drying. See 6.3 Draining the water tank

## 6 Maintenance and cleaning

### 6.1 Loading Door Inner Surface

The hair and fibres that are separated from the laundry during drying process is collected by the Fibre Filter.



Fibres are formed during wearing and washing clothes.



After each drying cycle, clean the fibre filter and the inner surface of the loading door.



You can clean the filter slot with a vacuum cleaner.

To clean the fibre filter:

- Open the loading door.
- Hold the first part (inner filter) of the two part fibre filter and remove it by pulling it upwards.

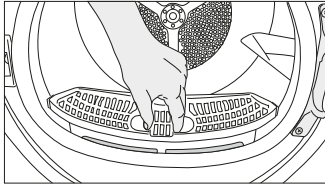

- Collect the hair, fibres and cotton balls with hand or with a soft cloth.
- Remove the second part (outer filter) by pulling it upwards.

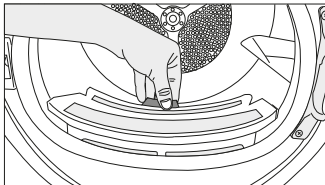

Ensure that hair, fibre and cotton balls do not fall into the slot where the filters are installed.

- Open both fibre filters (inner and outer filters) remove the hair, fibre, cotton balls with your damp hand or a vacuum cleaner or a cloth.

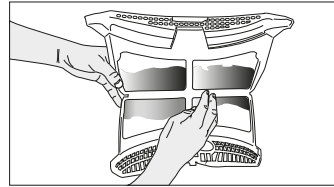
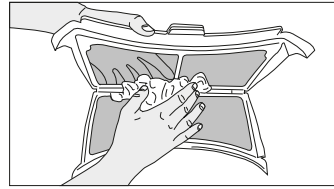

- Clean both filters under water running in reverse direction of fibre accumulation or with a soft brush. Dry the filter before placing it back.

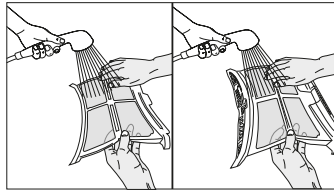

- Insert the fibre filters on one another and place it back in its place.

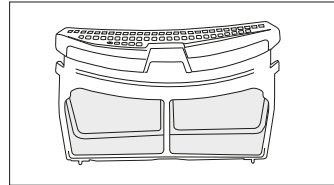

## Maintenance and cleaning

- Clean the loading door interior and its washer with a soft damp cloth.

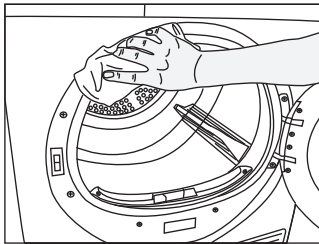
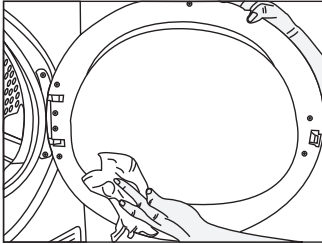

### 6.2 Cleaning the sensor

There are dampness sensors in the dryer that detect whether the laundry is dry or not. To clean the sensors:

- Open the loading door of the dryer.
- Allow the machine to cool down if it is still hot due to the drying process.
- Wipe the metal surfaces of the sensor with a soft cloth, dampened with vinegar and dry them.



Clean metal surfaces of the sensors 4 times a year.



Do not use metal tools when cleaning metal surfaces of the sensors.



Never use solvents, cleaning agents or similar substances for cleaning due to the risk of fire and explosion!

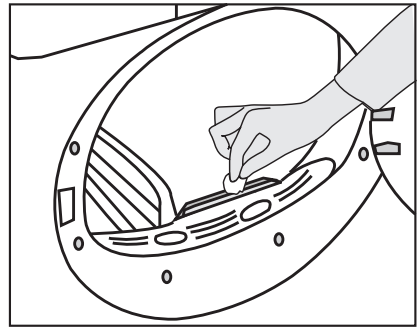

### 6.3 Draining the water tank

Dampness of the laundry is removed and condensed during drying process and the water that arise accumulates in the water tank. Drain the water tank after each drying cycle.



Condensed water is not drinkable!



Never remove the water tank when the program is running!

If you forget to drain the water tank, the machine will stop during the subsequent drying cycles when the water tank is full and the Water Tank warning symbol will flash. If this is the case, drain the water tank and press **Start / Pause** button to resume the drying cycle.

To drain the water tank:  
Pull the drawer and remove the water tank carefully.

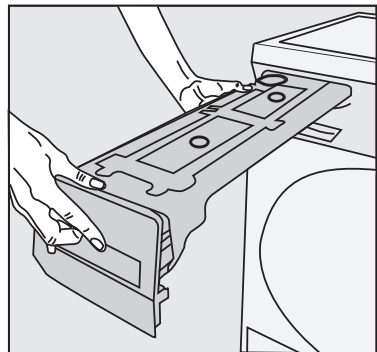

## Maintenance and cleaning

- Drain the water in the tank.

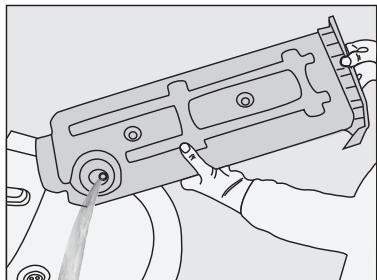

- If there is lint accumulation in the funnel of the water tank, clean it under running water.
- Place the water tank into its seat.



If the direct water draining is used as an option, there is no need to empty the water tank.

### 6.4 Cleaning the evaporator

The hair and fibres that are not caught by the fibre filter goes to the fins of the evaporator behind the toe board and accumulates here. If the evaporator  icon is flashing or in 6 month periods, clean the evaporator. Open the toe board by pressing on it.

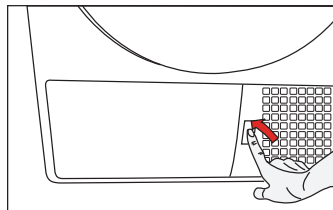

- To open the air routing door, move the release latch.

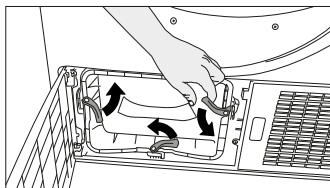

- Clean the fibres on the evaporator with a damp cloth / vacuum cleaner with a brush by moving upwards and downwards.

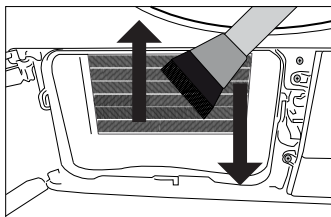

- After the cleaning process is completed, place the air router door to its place, move the latches to close it and close the toe board.

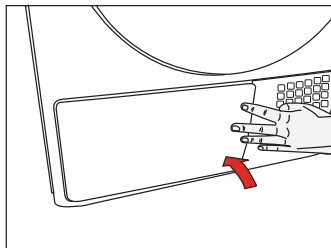

You can clean by hand, provided you wear protective gloves. Do not try to clean with bare hands. Evaporator fins may damage your hands.

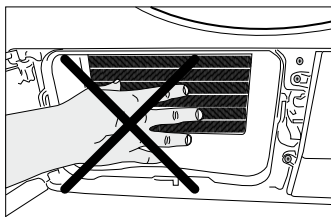

Cleaning by left to right movements may damage the evaporator fins. This may lead to drying issues.

## 7 Troubleshooting

### Drying operation takes too long.

- Fibre filter (interior and exterior filter) pores may be clogged. >>> Wash the fibre filters with warm water and dry.
- Evaporator front side may be clogged. >>> Clean the front side of the evaporator.
- The ventilation grills in front of the machine may be closed. >>> Remove any object in front of the ventilation grills that blocks air.
- Ventilation may be inadequate because the area the machine is installed in is too small. >>> Open the door or windows to prevent the room temperature from rising very high.
- A lime layer may have accumulated on the humidity sensor. >>> Clean the humidity sensor.
- Excessive amount of laundry might be loaded. >>> Do not load the drying machine excessively.
- Laundry might not have been wrung adequately. >>> Perform a higher speed wringing on the washing machine.

### Clothes come out damp after drying.



Laundry that comes out at the end of the drying process feels more humid than it actually is.

- A program not suitable for the laundry type may have been used. >>> Check the maintenance labels on the clothes and select a program suitable for the clothes' type or use time programs as extra.
- Fibre filter (interior and exterior filter) pores may be clogged. >>> Wash the filters with warm water and dry.
- Evaporator front side may be clogged. >>> Clean the front side of the evaporator.
- Excessive amount of laundry might be loaded. >>> Do not load the drying machine excessively.
- Laundry might not have been wrung adequately. >>> Perform a higher speed wringing on the washing machine.

### Drying machine does not turn on or program cannot be started. Drying machine does not run after it is configured.

- Power plug might be unplugged. >>> Make sure the power cord is plugged in.
- Loading door might be open. >>> Ensure that the loading door is properly closed.
- A program might not be set or Start / Pause / Cancel button might not be pressed. >>> Check that the program is set and it is not in Pause position..
- Child lock may be activated. >>> Turn off the child lock.

### Program terminated prematurely for no reason.

- Loading door might be closed completely. >>> Ensure that the loading door is properly closed.
- There might be a power outage. >>> Press the Start / Pause / Cancel button to start the program.
- Water tank may be full. >>> Empty the water tank.

### Clothes have shrunk, hardened or spoiled.

- A program not suitable with the laundry type might have been used. >>> Check the maintenance labels on the clothes and select a program suitable for the clothes.

### Water drips from the loading door.

- Fibres might have gathered on the inner sides of the loading door and the loading door gasket. >>> Clean the inner surfaces of the loading door and the loading door gasket surfaces.

## Troubleshooting

### Loading door opens by itself.

- Loading door might be closed completely. >>> Push the loading door until the closing sound is heard.

### Water tank warning symbol is on/flashing.

- Water tank may be full. >>> Empty the water tank.
- Water discharge hose might have collapsed. >>> If the product is connected directly to the water drain check the water discharge hose.

### The lighting inside the drying machine does not turn on. (In models with lamp)

- The drying machine might not have been turned on using On/Off button. >>> Check that the drying machine is turned on.
- Lamp might be malfunctioning. >>> Contact Authorized Service to replace the lamp.

### Anti-crease icon is lit.

- Anti-Crease mode that prevents the laundry in the drier to crease may be activated. >>> Turn the drier off and remove the laundry.

### Fibre filter cleaning icon is lit.

- Fibre filter (interior and exterior filter) may be unclean. >>> Wash the filters with warm water and dry..
- A layer may be formed on the fibre filter pores that leads to clogging. >>> Wash the filters with warm water and dry.
- Fibre filters may not be inserted. >>> Insert the interior and exterior filters to their places.

### An audible warning is heard from the machine

- Fibre filters may not be inserted. >>> Insert the interior and exterior filters to their places.

### Evaporator warning icon is flashing.

- Evaporator front side may be clogged with fibres. >>> Clean the front side of the evaporator.
- Fibre filters may not be inserted. >>> Insert the interior and exterior filters to their places.

### The lighting inside the drying machine turns on. (In models with lamp)

- If the drying machine is plugged to the power outlet, the On/Off button is pressed and the door is open; the light turns on. >>> Unplug the drying machine or bring the On/Off button to Off position.



If the problem persists after following the instructions in this section, contact your vendor or an Authorized Service. Never try to repair your product yourself.



In an event that you encounter an issue on any part on your appliance, you can ask for a replacement by contacting the authorized service with the appliance model number.

Operating the appliance with non-authentic parts may lead the appliance to malfunction.

Manufacturer and distributor are not liable for malfunctions resulting from using non-authentic parts.

## PRODUCT FICHE

### Complying Commission Delegated Regulation (EU) No 392/2012

Supplier name or trademark		BEKO
Model name		DS 7435 RX0
Rated capacity (kg)		7
Type of Tumble Dryer	Air Vented	-
	Condenser	•
Energy efficiency class <sup>(1)</sup>		A++
Annual Energy Consumption (kWh) <sup>(2)</sup>		209
Type of Control	Automatic	•
	Non-automatic	-
Energy consumption of the standard cotton programme at full load (kWh)		1,70
Energy consumption of the standard cotton programme at partial load (kWh)		1,00
Power consumption of the off-mode for the standard cotton programme at full load, P <sub>0</sub> (W)		0,1
Power consumption of the left-on mode for the standard cotton programme at full load, P <sub>L</sub> (W)		1,0
The duration of the left on mode (min)		30
Standard cotton programme <sup>(3)</sup>		
Programme time of the standard cotton programme at full load, T <sub>dy</sub> (min)		174
Programme time of the standard cotton programme at partial load, T <sub>dy1/2</sub> (min)		107
Weighted programme time of the standard cotton programme at full and partial load (T <sub>w</sub> )		136
Condensation efficiency class <sup>(4)</sup>		B
Average condensation efficiency of the standard cotton programme at full load, C <sub>dy</sub>		86%
Average condensation efficiency of the standard cotton programme at partial load, C <sub>dy1/2</sub>		86%
Weighted condensation efficiency of the standard cotton programme at full load and partial load, C <sub>t</sub>		86%
Sound power level for the standard cotton programme at full load <sup>(5)</sup>		65
Built-in		-

• : Yes    - : No

(1) Scale from A+++ (most efficient) to D (least efficient)

(2) Energy consumption based on 160 drying cycles of the standard cotton programme at full and partial load, and the consumption of the low-power modes. Actual energy consumption per cycle will depend on how the appliance is used.

(3) "Cotton cupboard dry programme" used at full and partial load is the standard drying programme to which the information in the label and the fiche relates, that this programme is suitable for drying normal wet cotton laundry and that it is the most efficient programme in terms of energy consumption for cotton

(4) Scale from G (least efficient) to A (most efficient)

(5) Weighted average value — L<sub>WA</sub> expressed in dB(A) re 1 pW

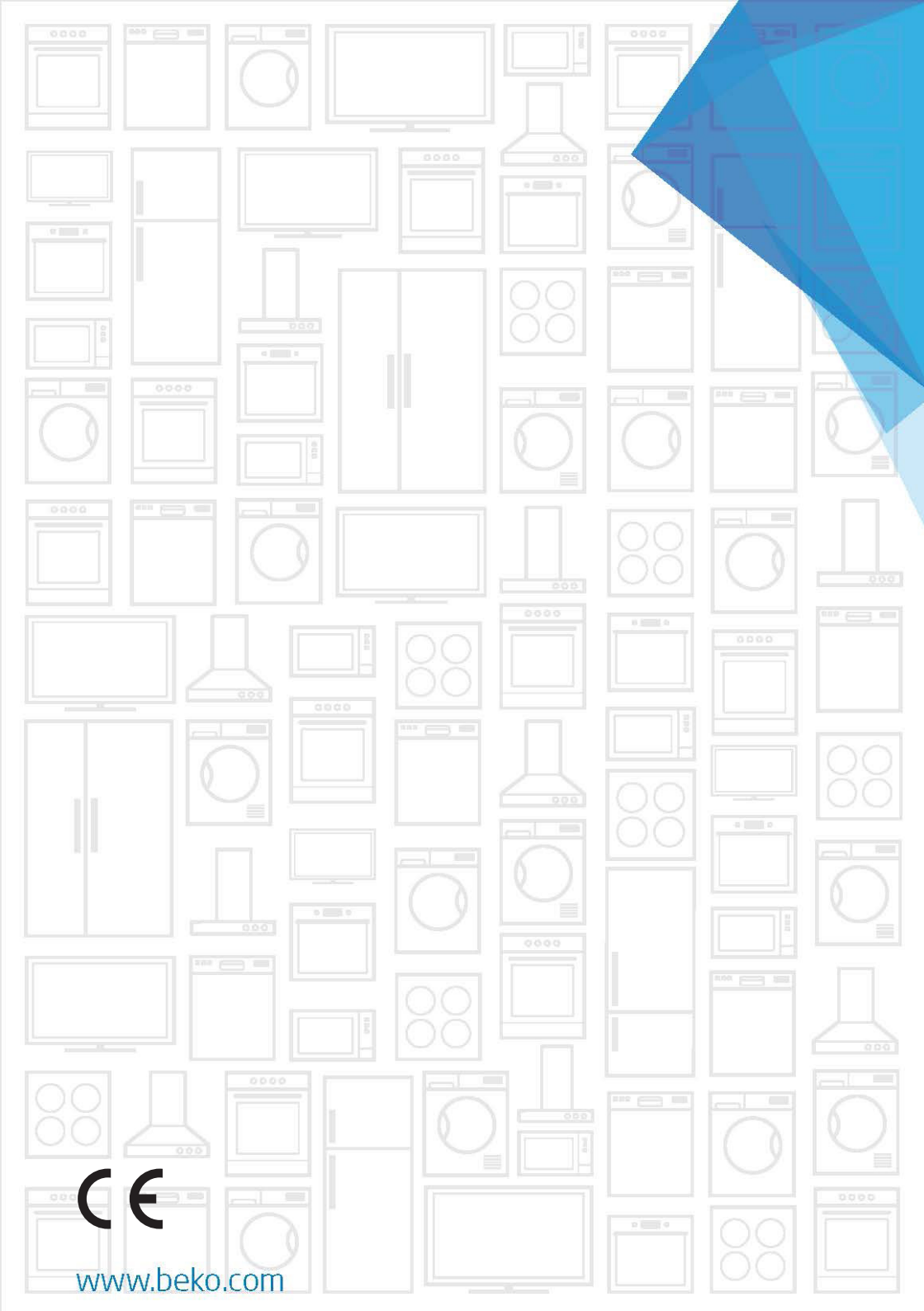

[www.beko.com](http://www.beko.com)