

# **beko**

## **Wasdroger**

Gebruiker manuel

## **Sèche-linge**

Manuel de l'utilisateur



B5T4824W

**NL / FR**

2960314964\_NL/030226.1152



GERECYCLED &  
RECYCLEBAAR PAPIER

## Beste klant,

### Lees deze gids voor u dit product in gebruik neemt!

Beko Bedankt dat u voor een product hebt geopteerd. Wij willen dat u kunt genieten van een optimale efficiëntie van dit hoogwaardige product dat is vervaardigd met de nieuwste technologische snufjes. U moet deze gids en de bijkomende documentatie volledig lezen en begrijpen voor u het apparaat in gebruik neemt.

U moet alle waarschuwingen en informatie omvat in deze documentatie respecteren. Zo kunt u zichzelf en uw product beschermen tegen potentiële gevaren.

Bewaar de handleiding. U moet deze handleiding meegeven met het apparaat als u het aan iemand anders doorgeeft.

## Symbolen en opmerkingen

De volgende symbolen worden gebruikt in de handleiding:



Gevaar dat kan resulteren in letsel of fataal kan aflopen.



Lees de handleiding.



Belangrijke informatie of handige tips



Waarschuwing voor hete oppervlakken.



Waarschuwing voor elektrische schokken



Waarschuwing voor UW stralingsrisico



Waarschuwing voor brandwonden



De verpakking van het product is vervaardigd uit recyclebaar materiaal, in overeenstemming met de Nationale Milieuwetgeving.



Waarschuwing voor brand

**OPMERKING** Gevaar dat materiële schade kan veroorzaken aan het product of de omgeving

<b>1 Veiligheidsinstructies .....</b>	<b>5</b>
1.1 Beoogd gebruik.....	5
1.2 Veiligheid van kinderen, kwetsbare personen en huisdieren.....	5
1.3 Elektrische veiligheid.....	6
1.4 Veiligheid tijdens het vervoer .....	7
1.5 Veiligheid tijdens de installatie .....	7
1.6 Veiligheid tijdens het gebruik.....	9
1.7 Veiligheid tijdens het onderhoud en de reiniging .....	11
1.8 Veiligheid van de verlichting .....	11
<b>2 Milieurichtlijnen .....</b>	<b>12</b>
2.1 Naleving met de AEEA-reglementering en afvalverwerking.....	12
2.2 Informatie op de verpakking .....	12
2.3 Standaard conformiteit en testgegevens / UN conformiteitsverklaring.....	12
<b>3 Uw droger .....</b>	<b>13</b>
3.1 Technische specificaties .....	13
3.2 Algemeen uiterlijk.....	14
3.3 Omvang van de levering .....	14
<b>4 Installatie.....</b>	<b>15</b>
4.1 De juiste plaats voor de installatie .....	15
4.2 De transport veiligheidsgroep verwijderen .....	15
4.3 Aansluiting van de waterafvoerslang op producten met een waterdampfunctie.	16
4.4 De voetjes aanpassen .....	16
4.5 De droger verplaatsen .....	16
4.6 Waarschuwing met betrekking tot het lawaai .....	17
4.7 De lamp vervangen.....	17
<b>5 Voorbereiding .....</b>	<b>18</b>
5.1 Wasgoed geschikt om te drogen in de droger .....	18
5.2 Wasgoed niet geschikt om te drogen in de droger.....	18
5.3 Kledingstukken voorbereiden voor het drogen .....	18
5.4 Wat kunt u doen om energie te besparen .....	18
5.5 Correct laadvermogen .....	19

<b>6 Het product bedienen .....</b>	<b>20</b>
6.1 Bedieningspaneel .....	20
6.2 Symbolen .....	20
6.3. Voorbereiding van de droger. ....	21
6.4 Programmaselectie en verbruikstabel .....	22
6.5 Secundaire functies .....	26
6.6 Waarschuwingsindicatoren .....	26
6.7 Het programma starten .....	27
6.8 Kinderslot .....	27
6.9 Het programma wijzigen nadat het gestart is .....	27
6.10 Het programma annuleren .....	28
6.11 Einde van het programma.....	28
6.12 Geurfilter.....	28
6.13 Algemene beschrijving van de stoomprogramma's .....	29
6.14 HomeWhiz Functie .....	30
<b>7 Onderhoud en reiniging .....</b>	<b>32</b>
7.1. Pluizenfilter/laaddeur interne oppervlakte .....	32
7.2 De sensors reinigen .....	32
7.3 Het waterreservoir leegmaken .....	32
7.4 De filterlade reinigen .....	33
7.5 De condensator reinigen.....	33
<b>8 Probleemoplossen .....</b>	<b>36</b>
<b>9 Waarschuwing van afstand .....</b>	<b>38</b>
9.1 Ik wil zelf reparaties uitvoeren.....	38

# 1 Veiligheidsinstructies

Dit hoofdstuk bevat de veiligheidsinstructies die noodzakelijk zijn om het risico van persoonlijke letsels of materiële schade te voorkomen.

- Ons bedrijf kan niet verantwoordelijk worden gesteld voor schade die kan optreden als deze instructies niet worden gerespecteerd.
- De installatie- en reparatiewerken moeten altijd worden uitgevoerd door een geautoriseerde dienst.
- Gebruik uitsluitend originele reserveonderdelen en accessoires.
- U mag geen onderdelen van het product repareren of vervangen tenzij dit duidelijk wordt aangegeven in de handleiding.
- U mag het product niet wijzigen.



## 1.1 Beoogd gebruik

- Dit apparaat is enkel ontworpen voor huishoudelijk gebruik. Het is niet bedoeld voor commercieel gebruik.
- Het product is niet ontworpen voor gebruik buitenshuis.
- U mag het product niet installeren of bedienen op plaatsen waar het kan worden blootgesteld aan vorst en/of andere externe elementen. Als water bevriest in de pomp of in de leidingen kan dit schade veroorzaken.
- Het product mag enkel worden gebruikt om wasgoed te drogen en te ventileren dat is gewassen in water en dat veilig kan worden gedroogd in de droger.



## 1.2 Veiligheid van kinderen, kwetsbare personen en huisdieren

- Dit product mag worden gebruikt door kinderen van 8 jaar en ouder en door personen met verminderde fysieke, sensorische of mentale eigenschappen of met een gebrek aan ervaring en kennis als ze onder toezicht staan of instructies krijgen bij het gebruik van het product op een veilige wijze en die de betrokken gevaren begrijpen. Kinderen mogen niet spelen met het apparaat. De reiniging en het onderhoud mogen niet worden uitgevoerd door kinderen tenzij ze onder toezicht staan.
- Kinder van minder dan 3 jaar oud moeten uit de buurt van het product worden gehouden, tenzij ze onder toezicht staan.
- Elektrische producten zijn gevaarlijk voor kinderen en huisdieren. Kinderen en huisdieren mogen niet spelen met het product, in het product klimmen of in het product kruipen.
- Houd de deur van het product gesloten, zelfs wanneer het niet in gebruik is. Kinderen of huisdieren kunnen worden ingesloten in het product en stikken.

- De reiniging en het onderhoud door de gebruiker mogen niet worden uitgevoerd door kinderen die niet onder toezicht staan.
- Houd het potentieel gevaarlijke verpakkingsmateriaal uit de buurt van kinderen. Risico van letsels of verstikking.
- Houd alle additieven die worden gebruikt met het product uit de buurt van kinderen.
- Voor u het product weggooit, moet u het netsnoer doorknippen en de deur vernietigen.



### **1.3 Elektrische veiligheid**

- De stekker in van het product moet worden verwijderd uit het stopcontact tijdens de installatie, het onderhoud, de reiniging, reparaties en het vervoer van het product.
- Als het netsnoer beschadigd is, moet het worden vervangen door geautoriseerd personeel om alle mogelijke risico's te voorkomen.
- U mag het netsnoer niet onder of achter het product plooiën. Plaats geen zware voorwerpen op het netsnoer. Het netsnoer mag niet worden gebogen, geklemd en mag niet in contact komen met een warmtebron.
- Gebruik geen verlengsnoer, multistekker of adapter om uw product in te schakelen.
- Het product niet van stroom worden voorzien via een externe schakelaar zoals een timer en het mag niet worden aangesloten op een circuit dat regelmatig in of uit wordt geschakeld met een gereedschapsmiddel.
- De stekker moet gemakkelijk toegankelijk zijn. Als dit niet mogelijk is, moet een mechanisme beschikbaar zijn op de elektrische installatie dat voldoet aan de elektrische wetgeving en die alle aansluitklemmen loskoppelt van het elektrisch net (zekering, schakelaar, hoofdschakelaar, etc.).
- U mag de stekker niet aanraken met natte handen.
- Als u de stekker uit het stopcontact verwijderd, moet u trekken aan de stekker, niet aan het netsnoer.



## **1.4 Veiligheid tijdens het vervoer**

- Ontkoppel het product voor het vervoer, maak het waterreservoir leeg en, indien aanwezig, verwijder de waterafvoerleidingen.
- Dit product kan zwaar zijn. Hanteer het niet op uw eentje.
- Neem de nodige voorzorgsmaatregelen voor het product tegen vallen en kantelen. Laat het product niet vallen tijdens het vervoer.
- Gebruik de uitstekende onderdelen van het product (zoals de deur) niet om het product te verplaatsen.
- Verplaatsen het product in de rechtopstaande positie. Als het niet rechtop kan worden verplaatst, moet u het vervoeren door het te kantelen op de rechterzijde van de voorzijde gezien.



## **1.5 Veiligheid tijdens de installatie**

- Om het product voor te bereiden voor de installatie moet u ervoor zorgen dat de elektrische installatie en de waterafvoer correct is geïnstalleerd op basis van de informatie in de gebruikershandleiding. Als het niet geschikt is voor installatie moet u een gekwalificeerde elektricien en loodgieter aanspreken om de voorzieningen correct uit te voeren. Deze werkzaamheden moeten worden uitgevoerd door de klant.
- Controleer op schade op het product voor u het installeert. Laat het product niet installeren als het beschadigd is.
- Verwijder de verstelbare stand niet.
- Plaats het product op een waterpas en hard oppervlak en nivelleer het met de instelbare poten.
- De tussenruimte tussen het product en de vloer mag niet worden verkleind met materiaal zoals tapijten, stukjes hout en riemen. De ventilatieopeningen onder de basis van het product mag niet worden verstopt met een mat.
- Het product moet zodanig worden geïnstalleerd dat de ventilatieopeningen niet worden geblokkeerd.
- Installeer het product in een omgeving vrij van stof met een goede ventilatie.
- installeer het product niet in locaties waar de temperatuur daalt tot minder dan 5°C of stijgt boven 35°C.
- Installeer het product niet dichtbij brandbaar en explosief materiaal en bewaar geen brandbaar en explosief materiaal in de buurt van het product wanneer het is ingeschakeld.
- Het product mag niet worden geïnstalleerd tegen een deur, schuifdeur waar de deur niet volledig kan worden geopend, of achter een deur met scharnieren waar het scharnier van het product tegenover de scharnieren van de deur staat.

- Installeer het product zodanig dat het periodieke onderhoud en reinigen gemakkelijk kunnen worden uitgevoerd.
- Plaats het product met de achterzijde tegen de muur (voor modellen met verwarming).
- Na de plaatsing van het product moet u ervoor zorgen dat de achterwand niet in contact komt met een uitstekend onderdeel (een waterkraan, elektrisch stopcontact, etc.).
- Plaats het product met ten minste 1 cm tussen het product en de randen van het meubel.
- Volg de regels met betrekking tot de aansluiting van de afvoer gespecificeerd in deze handleiding (voor modellen met een afvoer).
- De afvoerlucht mag niet naar de afvoer worden geleid die wordt gebruikt voor de afvoer van rook van apparaten die gas of andere brandstoffen verbruiken (voor modellen met een afvoer).
- De ventilatieleiding mag niet worden aangesloten op de afvoer van een fornuis of een schoorsteen (voor modellen met een afvoer).
- Sluit het product aan op een geaard stopcontact beveiligd met een correcte zekering in overeenstemming met het gespecificeerde type en de nominale stroom. Laat de aarding installeren door een expert elektricien. Gebruik het product niet zonder aarding in conformiteit met de regio / nationale regelgeving.
- Voer de stekker van het product in een geaard stopcontact dat voldoet aan de spanning, stroom- en frequentiewaarden vermeld op het typeplaatje.
- Voer de stekker van het product niet in losse, gebroken, vuile of vette stopcontacten of stopcontacten die uit hun zittingen komen of als er een risico van contact met water bestaat.
- De nieuwe leidingen die worden geleverd met het product moeten worden gebruikt. U mag de oude leidingen niet opnieuw gebruiken. Bevestig geen accessoires aan de leidingen.
- Plaats het netsnoer en de leidingen zodanig dat er geen struikelgevaar bestaat.
- Als u het product wilt gebruiken op een wasmachine moet er een bevestigingsopening worden gelaten tussen beide producten. De bevestigingsopening moet worden gemonteerd door een geautoriseerde dienst.
- Als het product op een wasmachine wordt geplaatst, kan hun gecombineerde gewicht indien vol ca. 180kg bedragen. Plaats de producten op een stevige ondergrond die deze lading kan dragen.

- De wasmachine mag niet boven op de droger worden geplaatst.

Installatietabel voor wasmachine en trommeldroger	
Stapelkit type	Diepte (TD=Trommeldroger, WM: Wasmachine)
Plastic - 60/54cm met/zonder riem	60cm TD --> WM $\geq$ 50cm / 54cm TD --> WM>45cm
Plastic - 46cm met/zonder riem	46cm TD --> WM $\geq$ 54cm
With Shelf - 60cm	60cm TD --> WM $\geq$ 50cm
With Shelf - 54cm	54cm TD --> WM>45cm



## 1.6 Veiligheid tijdens het gebruik

- Het maximale gewicht van droog wasgoed voor het wassen wordt gespecificeerd in het hoofdstuk "Technische specificaties".
- Plaats geen ongewassen kledingstukken in de droger.
- Kledingstukken die vuil zijn met materiaal zoals bakolie, aceton, alcohol, petroleum, kerosine, vlekkenverwijderaars, terpentijn, was of wasverwijderaars moeten in warm water worden gewassen met meer wasmiddel voor het drogen in de droger.
- Als er chemische stoffen worden gebruikt voor de reiniging mag de droger niet worden gebruikt.
- Rubberen schuim (latex schuim), wasmutsen, waterbestendig textiel, met rubber ondersteund materiaal en kleding, kussens met rubber schuim mogen niet worden gedroogd in de droger.
- Items zoals haarspray, haarproduct resten of gelijkaardig materiaal mogen niet worden gedroogd in een droger.
- Maak de zakken leeg van kledingstukken en verwijder voorwerpen zoals lucifers en aanstekers.
- Als alle voorwerpen niet snel kunnen worden verwijderd en niet worden geplaatst waar warmte kan ontsnappen, mag u de droger niet stoppen voor de droogcyclus is beëindigd.
- Het grootste deel van de droogcyclus wordt uitgevoerd zonder verwarming (koelcyclus) om zeker te zijn dat de kledingstukken aan een temperatuur worden gehandhaafd die de kledingstukken niet zal beschadigen.
- Wasverzachters of gelijkaardige producten moeten worden gebruikt in overeenstemming met de instructies van de wasverzachter.
- Gebruik de droger niet zonder het pluizenfilter.
- Laat nooit pluizen accumuleren rond de droger.
- Om tocht van gas in de kamer van de apparaten te voorkomen die andere brandstoffen verbruiken, inclusief een open haard, moet een correcte luchtcirculatie worden gegarandeerd (voor modellen met een afvoer).

- Gebruik het product niet samen met verwarmingsinstallaties zoals een gasbrander en een schoorsteen. Het kan de schoorsteen in brand doen schieten. (voor modellen met een afvoer).
- U mag niet op de deur leunen of zitten wanneer deze is geopend want dit kan de droger doen omkantelen.
- Ga nooit zitten of staan op het product.
- Plaats geen vlammenbron (bijv. kaarsen, sigaretten, etc.) op het product of in de buurt. Bewaar geen brandbaar/explosief materiaal.
- Raak de trommel niet aan wanneer deze draait.
- De achterwand van het product wordt warm tijdens de werking. Raak de achterzijde van het product niet aan tijdens het drogen of aan het einde van de droogcyclus. (voor modellen met verwarming).
- U mag de interne oppervlakte van de trommel niet aanraken wanneer u wasgoed toevoegt of verwijdert tijdens het lopende programma. De oppervlakte van de trommel is warm.
- Druk niet op de knoppen met scherpe voorwerpen zoals vorken, messen, met uw nagels, etc.
- U mag nooit een defecte of beschadigd product gebruiken. Ontkoppel het product (of schakel de zekering uit) en bel de geautoriseerde dienst.
- Verwijder de stekker van het product uit het stopcontact als u het niet gebruikt.



## **1.7 Veiligheid tijdens het onderhoud en de reiniging**

- U mag het product niet reinigen door er water op te verstuiven of te gieten! Gebruik geen hogedrukreiniger, stoom reiniger, slang of perspistool om het product te reinigen.
- Gebruik geen scherp of schurend gereedschap om het product te reinigen.
- Gebruik geen materiaal zoals huishoudelijke reinigingsmiddelen, zeep, schoonmaakmiddelen, gas, benzine, alcohol, was, etc. om het product te reinigen.
- De pluizenfilter moet regelmatig worden gereinigd. Na elke droogcyclus moet u het pluizenfilter en de binnenzijde van de laaddeur reinigen.
- Reinig de ophoping van pluis op de vinnen van de verdamper achter de filterlade met een stofzuiger. U kunt met de hand reinigen, op voorwaarde dat u veiligheidshandschoenen draagt. Probeer niet te reinigen met blote handen. De vinnen van de verdamper kunnen uw handen beschadigen. (voor producten met een warmtepomp)
- Vanwege het brand- en explosiegevaar mag u geen oplossingen, reinigingsmiddelen, staalwol of gelijkaardig materiaal en gereedschap gebruiken om de sensoren te reinigen.
- Reinig de afvoer. (voor modellen met een afvoer).
- Drink geen gecondenseerd water.



## **1.8 Veiligheid van de verlichting**

- Neem contact op met de onderhoudsdienst als u de LED/Lampen moet vervangen die worden gebruikt voor de verlichting (voor producten met verlichting).

## 2 Milieuriichtlijnen

### 2.1 Naleving met de AEEA-reglementering en afvalverwerking



Dit product bevat geen van de gevaarlijke en verboden materialen vermeld in de controleverordening met betrekking tot de afvoer van elektrische en elektronische apparatuur, die is gepubliceerd door het Ministerie van Milieu en Stedenbouw van Turkije. Conform met de AEEA-reglementering. Dit apparaat is vervaardigd van recyclebare en herbruikbare kwalitatief hoogstaande onderdelen en materialen. Om die reden mag dit apparaat aan het einde van de levenscyclus niet worden weggegooid met ander huishoudelijk afval. Breng het naar een inzamelcentrum voor de recycling van elektrische en elektronische apparatuur. U kunt ook uw lokale administratie informatie vragen over deze verzamelpunten. U kunt het milieu en natuurlijke grondstoffen helpen beschermen door de verbruikte apparaten in te leveren voor recycling.



R290 is ook een ontvlambaar koelmiddel. Om die reden moet u ervoor zorgen dat het systeem en de leidingen niet worden beschadigd tijdens de werking en het vervoer. Houd het product uit de buurt van warmtebronnen, want het kan in brand schieten indien beschadigd. U mag het product niet verwijderen door het in brand te steken.

### 2.2 Informatie op de verpakking

De verpakking van het apparaat is vervaardigd van recyclebaar materiaal, in overeenstemming met de nationale wetgeving. Gooi het verpakkingsmateriaal niet weg bij het normale huisvuil of ander afval. Lever het in bij een door de overheid aangewezen inzamelpunt voor verpakkingsmateriaal.

### 2.3 Standaard conformiteit en testgegevens / UN conformiteitsverklaring



De ontwikkeling, productie en verkoop van dit product worden uitgevoerd in conformiteit met de veiligheidsnormen gespecificeerd in alle relevante instructies van de Europese Unie.

<b>Frequentieband</b>	<b>: 2.400 – 2.484 GHz</b>
<b>Max. Zendvermogen</b>	<b>: &lt; 100mW</b>
<b>CE conformiteitsverklaring</b>	
Arçelik A.Ş. verklaart dat dit apparaat conform is met de 2014/53/EU richtlijn. De volledige tekst van de EU conformiteitsverklaring is beschikbaar op dit internetadres: – Producten, van: support.beko.com	

## 3 Uw droger

### 3.1 Technische specificaties

NL

Hoogte (Min. / Max.)	84,6 cm / 86,6 cm*
Breedte	59,8 cm
Diepte	67,2 cm
Capaciteit (max.)	8 kg**
Netto gewicht ( $\pm$ %10)	48 kg
Voltage	Zie typeplaatje***
Aangeduid gebruikt vermogen	
Modelcode	

 	De informatie over het model zoals opgeslagen in de productdatabank is beschikbaar op de volgende website waar u kunt zoeken op de ID van het model (*) die vermeld staat op het typeplaatje. <a href="https://eprel.ec.europa.eu/">https://eprel.ec.europa.eu/</a>
<b>SUPPLIER'S NAME</b>  <b>MODEL IDENTIFIER</b>  (*)	

\* Min. hoogte: Hoogte met de verstelbare stand gesloten.

Max. hoogte: Hoogte met de verstelbare stand geopend op de maximale hoogte.

\*\* Gewicht van droog wasgoed voor het wassen.

\*\*\* Typeplaats onder de deur op de droger.



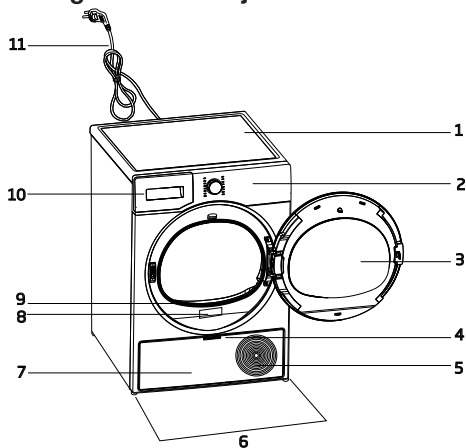

	Om de kwaliteit van de droger te verbeteren, kunnen de technische specificaties worden gewijzigd zonder kennisgeving vooraf. De afbeeldingen in deze gebruikshandleiding zijn schematisch en stemmen mogelijk niet exact overeen met het product. De waarden vermeld op de droger of de begeleidende documentatie zijn metingen in het laboratorium in overeenstemming met de respectieve normen. Deze waarden kunnen verschillen naargelang het gebruik en de omstandigheden van de omgeving.
--	--

### 3.2 Algemeen uiterlijk

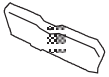

1. Bovenste tabel
2. Bedieningspaneel
3. Laaddeur
4. Voetplank handvat
5. Ventilatioorosters
6. Instelbare voetjes
7. Voetplank
8. Typeplaatje
9. Pluizenfilter
10. Waterreservoir lade.
11. Netsnoer

### 3.3 Omvang van de levering

	1. Water afvoerslang *		6. Water vuldop*
	2. Filterlade reservespons*		7. Zuiver water*
	3. Gebruiker shandleiding		8. Geurcapsules groep*
	4. Droogmand*		9. Borstel*
	5. Droogmand gebruiker shandleiding*		10. Filterdoek*

\*Optioneel - is mogelijk niet inbegrepen, hangt af van het model.

## 4 Installatie



Lees eerst de  
"Veiligheidsinstructies"!

Voor u de dichtstbijzijnde geautoriseerde dienst raadpleegt voor de installatie van de droger verwijzen wij u naar de informatie in de handleiding. Zorg ervoor dat de elektrische en watervoorzieningen correct zijn uitgevoerd. Zo niet moet u een elektricien en loodgieter aanspreken om de voorzieningen correct uit te voeren.



De klant is verantwoordelijk voor de voorbereiding van de locatie waar de droger zal worden geïnstalleerd net als voor de voorbereiding van de elektrische installatie.



Inspecteer op schade van de droger voor u het installeert. Als de droger is beschadigd, mag u hem niet installeren. Beschadigde producten kunnen risico's inhouden.  
Wacht 12 uur voor u de droger in gebruik neemt.

### OPMERKING

Het product bevat een koelmiddel en het product zal schade oplopen als het onmiddellijk na de levering zou worden gebruikt. Na elke verplaatsing van het product, moet u het ten minste 12 laten rusten.

### 4.1 De juiste plaats voor de installatie

- Installeer de droger op een vlak en stabiel oppervlak.
- De droger is een zwaar toestel. U mag het niet in uw eentje verplaatsen.
- Gebruik de droger in een omgeving vrij van stof met een goede ventilatie.
- De opening tussen het Droger en de vloer mag niet worden verminderd door materiaal zoals tapijten, stukjes hout en riemen.
- U mag de ventilatieroosters van de droger niet blokkeren.

- Er mogen geen deuren zijn die kunnen worden vergrendeld, schuifdeuren of deuren met scharnieren aanwezig zijn in de buurt van de installatie-omgeving van de droger want deze kunnen het openen van de deur van de droger blokkeren.
- Zodra de droger is geïnstalleerd, moeten de aansluitingen stabiel blijven. Na de plaatsing van de droger moet u ervoor zorgen dat de achterwand niet in contact komt met een uitstekend onderdeel (een waterkraan, elektrisch stopcontact, etc.).
- Plaats de droger met ten minste 1 cm tussen het product en de randen van het meubel.
- Uw droger kan worden gebruikt aan een temperatuur tussen +5°C tot +35°C. Als hij buiten dit temperatuurbereik wordt gebruikt, kan dit de werking van uw apparaat beïnvloeden en schade veroorzaken.
- De achterzijde van de droger mag niet tegen de muur worden geplaatst.



Plaats de droger niet op het netsnoer.

### \* Negeer de volgende waarschuwing als het systeem van uw product geen R290 bevat.



De droger bevat R290 koelmiddel.\* R290 is een milieuvriendelijk, maar brandbaar koelmiddel.\*  
Zorg ervoor dat de luchtinlaat van de droger open is en goed geventileerd.\* Houd potentiële vlambronnen uit de buurt van de droger.\* 3.2 Verwijderen van de

### 4.2 De transport veiligheidsgroep verwijderen

#### OPMERKING

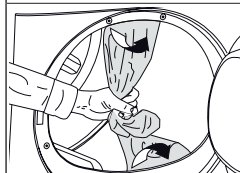

Verwijder de transport veiligheidsgroep voor u het product de eerste maal in gebruik neemt.

<b>OPMERKING</b>	Laat geen accessoires or onderdelen van de transport veiligheidsgroep in de trommel.
------------------	--

### 4.3 Aansluiting van de waterafvoerslang op producten met een waterdampfunctie

Volg het onderstaande diagram om de waterafvoer aan te sluiten als uw droger uitgerust is met een waterdamp verstuivingsfunctie.

	Als uw droger is uitgerust met een stoomfunctie kunt u het volgende diagram gebruiken voor de waterafvoeraansluiting.
--	---

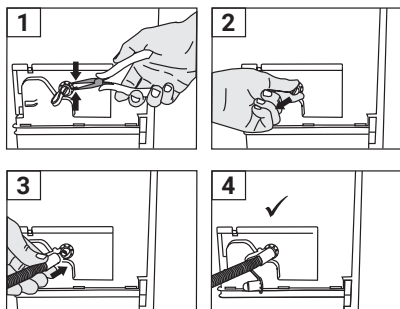

- 1 Verwijder de klem die is bevestigd aan de stopper achteraan op de droger door deze los te trekken van de locatie waar deze is aangesloten met behulp van een werktuig..
- 2- Nadat u de klem heeft verwijderd, trekt u aan de dop onder de klem.
- 3- Bevestig de waterafvoerslang die wordt geleverd met de machine aan de leiding onder de dop.
- 4- Uw machine is klaar voor gebruik met een directe afvoer.

<b>OPMERKING</b>	De waterafvoerslang moet worden bevestigd op een maximale hoogte van 80 cm. Zorg ervoor dat de waterafvoerslang niet gebogen, geknikt of samengedrukt wordt tussen de afvoer en de droger. De slang moet worden aangesloten en mag niet worden losgekoppeld van de locatie. Lekkend water kan schade veroorzaken. U mag de waterafvoerslang niet verlengen. Controleer of het water stroomt met een geschikt debiet. De afvoerleiding mag niet worden afgesloten of geblokkeerd.
------------------	--

	Als er een pakket met accessoires wordt geleverd met uw product moet u de gedetailleerde instructies raadplegen.
---	--

### 4.4 De voetjes aanpassen

Regel de voeten bij door ze van links naar rechts te draaien tot de machine waterpas en stevig staat.	
---	--

### 4.5 De droger verplaatsen

- Verwijder al het water volledig uit de droger.
- Als het product is aangesloten op een directe afvoer moet u de afvoerleidingen verwijderen.

	De droger wordt bij voorkeur rechtop verplaatst. Zo niet kunt u hem op de rechterzijde kantelen bekeken van de voorzijde en de droger verplaatsen. Wacht 12 uur voor u de droger in gebruik neemt.
---	--

#### 4.6 Waarschuwing met betrekking tot het lawaai

	
	Wanneer het product is ingeschakeld, kan de compressor af en toe metalen lawaai maken. Dit is normaal.
	Tijdens het gebruik van het product kan het verzamelde water uit het waterreservoir worden gepompt. Het is normaal een pompend geluid te horen van het apparaat tijdens de werking.

#### 4.7 De lamp vervangen

Als uw droger voorzien is van verlichting in de trommel;

Raadpleeg de geautoriseerde dienst om de lamp/LED te vervangen die wordt gebruikt voor de verlichting van uw droger. De lamp in dit product is niet geschikt voor de verlichting van uw woning. Het beoogd gebruik van deze lamp is er voor te zorgen dat u het wasgoed veilig kunt laden in de droger. De lampen die worden gebruikt in dit apparaat zijn bestand tegen ruwe fysieke omstandigheden zoals temperaturen van meer dan 50°C.

## 5 Voorbereiding

	Lees eerst de "Veiligheidsinstructies"!
--	---

### 5.1 Wasgoed geschikt om te drogen in de droger

<b>OPMERKING</b>	Wasgoed dat niet veilig kan worden gedroogd in de droger kan het apparaat en het wasgoed beschadigen tijdens het drogen. Volg de instructies op de etiketten op het wasgoed dat u wilt drogen. Droog enkel wasgoed met "Veilig voor droger" vermeld in het etiket.
------------------	--



### 5.2 Wasgoed niet geschikt om te drogen in de droger

<b>OPMERKING</b>	Ondergoed met metalen steunen mag niet worden gedroogd in de droger. Als deze metalen steunen los scheuren van het kledingstuk kan het de machine beschadigen. Delicaat geborduurd textiel, katoen en zijden kledingstukken, kleding vervaardigd van delicate en waardevolle textiel, niet-ademende kledingstukken en tule gordijnen mogen niet worden gedroogd in de droger.
------------------	---

### 5.3 Kledingstukken voorbereiden voor het drogen

<b>OPMERKING</b>	Voorwerpen zoals munten, metalen onderdelen, naalden, spijkers, schroeven, stenen, etc. kunnen de trommel van het product beschadigen of kunnen functionele operationele problemen veroorzaken. U moet dus al het wasgoed dat u in het product wilt laden grondig controleren. Droog wasgoed met metalen accessoires zoals ritssluitingen door het binnenste buiten te draaien. Sluit de ritssluitingen, haken en klemmen, knoop de knopen op, bind textiel riemen en banden samen.
------------------	---

### 5.4 Wat kunt u doen om energie te besparen

- Gebruik de hoogst mogelijke zwieren optie wanneer u het wasgoed wast. Zo kunt u de duur van het droogprogramma inkorten en het energieverbruik verminderen. Sorteert het wasgoed volgens hun type en dikte. Droog hetzelfde type wasgoed samen. Keukenhanddoeken en tafellakens drogen bijvoorbeeld sneller dan badhanddoeken.
- Volg de instructies in de handleiding voor de selectie van het programma.
- Open de deur van de droger nooit tijdens het drogen, tenzij dit absoluut noodzakelijk is. Als u de deur moet openen, mag u ze niet te lang openen.
- Voeg geen nat wasgoed toe wanneer de droger in werking is.
- Reinig de pluizenfilter voor of na elke droogcyclus.
- Zorg ervoor dat de filters schoon zijn. Raadpleeg onderhouds- en reinigingsinstructies voor details.
- Voor modellen met een afvoer moet u de regels met betrekking tot de afvoerverbinding volgens die worden gespecificeerd in de voorschriften en de afvoer reinigen.

- Tijdens een droogcyclus moet u zorgen voor voldoende luchtcirculatie in de ruimte waar de droger is geplaatst.
- Het Eco-programma is het meest energie-efficiënte programma om nat katoen wasgoed te drogen. Het wordt gebruikt om de naleving te evalueren van ecologisch bewuste ontwerpregelgeving.
- Houd de laaddeur gesloten om warmteverlies te voorkomen.

## 5.5 Correct laadvermogen

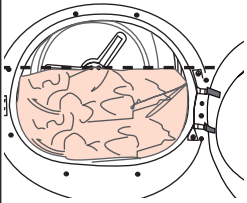
<b>OPMERKING</b>	
	<p>Als het wasgoed in het product het maximale laadvermogen overschrijdt, zal het mogelijk niet werken zoals bedoeld en kan dit materiële schade of schade aan het product veroorzaken. Respecteer het maximale laadvermogen voor elk programma.</p>

- De huishoudelijke wasmachine laden tot het maximale vermogen gespecificeerd door de fabrikant voor de relevante programma's helpt energie te besparen.

De onderstaande gewichten worden als voorbeeld vermeld.

Wasgoed	Gewicht bij benadering (g)*	Wasgoed	Gewicht bij benadering (g)*
Katoen beddengoed (tweepersoonsbed)	1500	Katoen jurk	500
Beddengoed (eenpersoonsbed)	1000	Jurk	350
Beddenlaken (tweepersoonsbed)	500	Denim	700
Beddenlaken (eenpersoonsbed)	350	Zakdoeken (10 stuks)	100
Groot tafellaken	700	T-shirt	125
Klein tafellaken	250	Blouse	150
Servet	100	Katoenen hemd	300
Badhanddoek	700	Hemd	200
Handdoek	350		

\*Gewicht van het wasgoed voor het wassen.

## 6 Het product bedienen

### 6.1 Bedieningspaneel

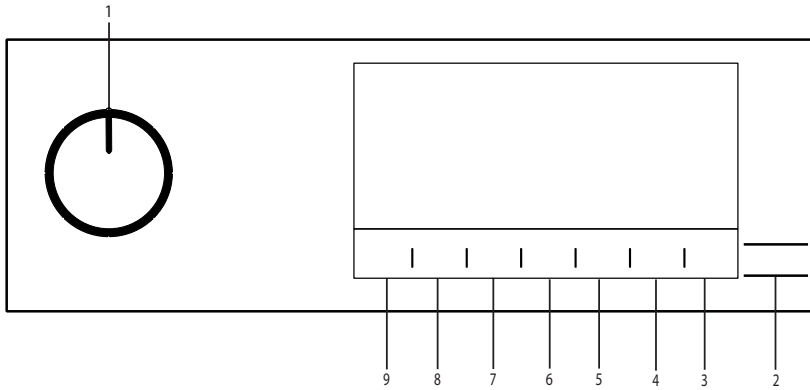

1. Aan/Uit/Programma selectieknop.
2. Start/Stand-by knop.
3. Knop voor afstandsbediening.
4. Eindtijd selectieknop.
5. Stoomprogramma's selectieknop.
6. Lage temperatuurselectie en timerprogramma selectieknop.
7. Hoorbaar alarm en kinderslot selectieknopp.
8. Kreukpreventie selectieknop / trommelverlichting knop.
9. Droogniveau selectieknop.

### 6.2 Symbolen

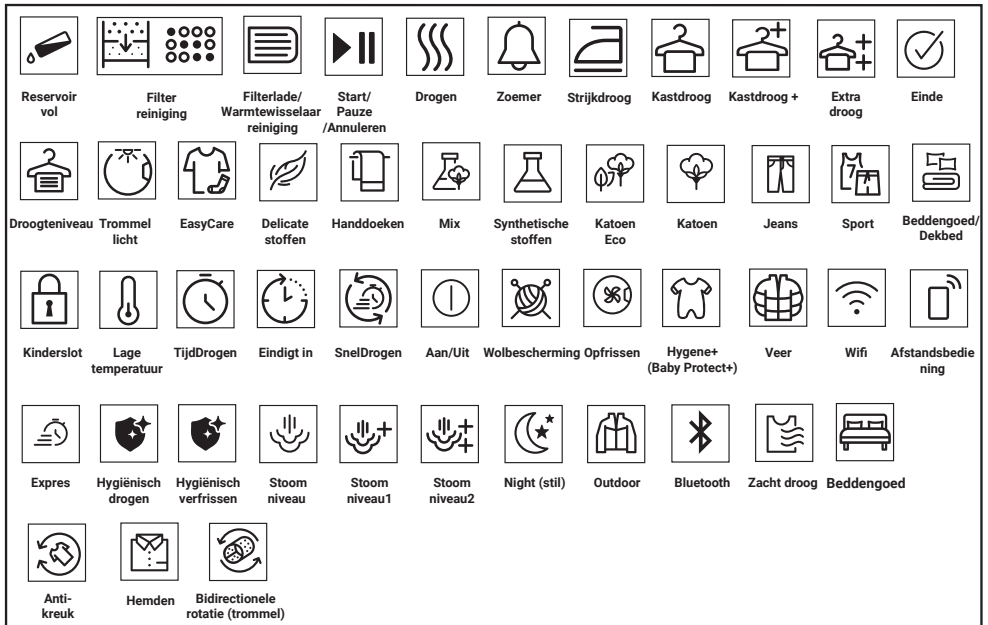

### 6.3. Voorbereiding van de droger.

- Voer de stekker van de droger in het stopcontact.
- Open de deur.
- Verwijder al het vreemde materiaal.
- Plaats het wasgoed in de droger zonder het te hard aan te stampen.
- Duw en sluit de deur.

#### OPMERKING

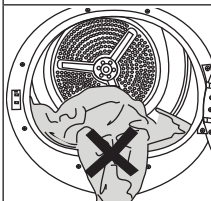

Zorg ervoor dat er geen wasgoed geklemd zit tussen de laaddeur. Sluit de deur niet met kracht.

- Als u het gewenste programma selecteert met de Aan/Uit/Programma selectieknop schakelt de machine in.



Selectie van een programma met de Aan/Uit/Programma selectieknop betekent niet dat het programma gestart is. Druk op de knop Start/Stand-by om het programma te starten.

## 6.4 Programmaselectie en verbruikstabel

NL					
Tabel van cycli met stoomfunctie					
Programma's	Programmabeschrijving	Capaciteit (kg)	Centrifugeersnelheid in wasmachine (rpm)	Droogtijd (minuten)	Stoomdrogen tijdsduur
Ready to Wear*	Is een cyclus die als doel heeft het kreukniveau van hemden en t-shirts te verminderen met een stoomfunctie. Dankzij deze cyclus is het doorgaans niet nodig casual hemden te strijken na het drogen. Afhankelijk van de textuur en dikte van het product dat u wilt drogen, kan het resultaat van de anti-kreukfunctie verschillen. Het is raadzaam deze cyclus te gebruiken in combinatie met hetzelfde type stoffen.	1,5 (6 stukken)	800	-	90
		1 (3 stukken)	800	-	70
		0,3 (1 stukken)	800	-	50
Steam	Frist kleding op met een stoomfunctie en verwijdert ongewenste geurtjes. Enkel gebruiken met droge kledingstukken.	1,5 (6 stukken)	-	-	35
		1 (3 stukken)	-	-	31
		0,3 (1 stukken)	-	-	23
Mix	Gebruik dit programma om kleurvast synthetisch en katoenen wasgoed gezamenlijk te drogen. Sport en fitness kledij kan worden gedroogd met dit programma.	6	1000	175	180
Jeans	U kunt denim broeken, rokken, hemden of jacks drogen in dit programma.	4	1200	150	155
Katoen	U kunt uw warmtebestendige katoen textiel drogen met deze cyclus. Een droogprogramma dat geschikt is voor de dikte van het wasgoed dat u wilt drogen en het gewenste droogniveau wordt geselecteerd.	9	1000	245	250
Katoen Eco	Enkele laag, casual katoen textiel wordt zo economisch mogelijk gedroogd.	9	1000	235	240
Synthetisch	U kunt al uw synthetisch wasgoed drogen in dit programma. U moet een drooginstelling selecteren die is geschikt voor het gewenste droogniveau.	4	800	95	100

Tabel van cycli zonder stoomfunctie					
Katoen strijkdroog	Enkele laag casual katoen textiel wordt gedroogd tot licht vochtig zodat het klaar is om te strijken.	8	1000	180	-
WoolProtect	Gebruik dit programma voor het drogen van wollen kleding, zoals truien die worden gewassen volgens de instructies. Het wordt aanbevolen de kleding aan het eind van het programma te verwijderen.	1,5	600	148	-
Night	In dit programma is het geluidsniveau dat door het apparaat wordt uitgestoten het laagst. Met dit programma kunt u uw katoen of synthetische mix kleren geruisloos wassen.	8	1000	225	-
Jassen	Gebruik dit om uw donzen dekbed te drogen.	-	800	165	-
Timer	U kunt een selectie maken uit tijdprogramma's tussen 10 en 160 minuten om het gewenste droogniveau te bereiken bij een lage temperatuur. In dit programma blijft de droogtrommel drogen zolang als de ingestelde tijdsduur, onafhankelijk van het droogniveau van het wasgoed.	-	-	-	-
Hygiëne refresh	U kunt dit programma gebruiken om uw kleding en wasgoed te drogen dat u hygiënisch wilt maken zonder ze te wassen. Het zorgt voor een hoge graad van hygiëne in uw droge textiel door het warmte-effect.	1,5	-	120	-
Hygiëne drogen	Dit is het programma dat u kunt gebruiken om uw gewassen producten extra hygiënisch te drogen (babykleding, ondergoed, handdoeken, etc.). Het zorgt voor een hoge graad van hygiëne in uw textiel door het warmte-effect.	5	800	235	-
Express	Gebruik dit programma om 2 hemden klaar te hebben voor het strijken.	0,5	1200	50	-

Downloaded Program					
Beddengoed	Gebruik om katoenen en synthetische beddengoedsets te drogen. Biedt drogen voor maximaal 2 tweepersoonsbeddensets	3	800	135	-
Ondergoed	Het biedt de mogelijkheid uw ondergoed hygiënisch te drogen bij een hoge temperatuur.	2	1000	70	-
Outdoor/Sport (Goretex)	Gebruik het om uw kledij van katoen, synthetische of gemengde stoffen of waterdichte producten zoals werkledij, regenjassen, etc. te beschermen. Draai ze binnenste buiten om ze te drogen.	2	1000	135	-
Mode	Biedt de mogelijkheid uw t-shirts, blouses en hemden met de vermelding "kan worden gedroogd" in hun wasinstructies veilig te drogen.	4	1000	125	-
Handdoek	Handdoeken zoals keukenhanddoeken, badhanddoeken en kleine handdoeken drogen.	5	1000	175	-
Waarden energieverbruik					
Programma's	Capaciteit (kg)	Centrifugeersnelheid in wasmachine (rpm)	Hoeveelheid resterende vochtigheid bij benadering	Waarde energieverbruik kWh	
Katoen Eco*	8	1000	60%	1,13	
Katoen strijkdroog	8	1000	60%	0,90	
Synthetisch kastdroog	4	800	40%	0,45	
	*Als u regelmatig de maximale lading van 8 kg katoen droogt, raden wij aan de afvoerslang aan te sluiten om te voorkomen dat de droger wordt uitgeschakeld tijdens de cyclus omdat het reservoir moet worden leeggemaakt" (zie hoofdstuk "Aansluiting op de afvoerslang")				
*De mogelijkheid van de Ready to Wear cyclus om 100% katoen, 100% polyester, 100% viscose en %56 katoen - 44% polyester blend hemden in een draagbare staat te brengen (anti-kreukeffect) is goedgekeurd door het Onafhankelijke Instituut van Textiel Tests in Europa. Kraag, mouwboorden of mouwen kunnen worden gestreken, indien gewenst.					

\*\* De bovenstaande waarden werden gespecificeerd onder standaardvoorwaarden. De verbruikswaarden kunnen verschillen van de waarden in de tabel, afhankelijk van het type wasgoed, de centrifugesnelheid, de omgevingsvoorwaarden en het spanningsniveau.

**NL**

## Algemene programma's

Programma's	Capaciteit (kg)	Programma periode (uur:min)	Energieverbruik (kWh)
Katoen Eco	8	3:55	1,13
Katoen Eco	4	2:20	0,61
Katoen strijkdroog	8	3:00	0,90
Katoen strijkdroog	4	1:48	0,47
Katoen kastdroog	8	4:05	1,18
Katoen kastdroog	4	2:30	0,65
Katoen kastdroog+	8	4:15	1,23
Katoen kastdroog+	4	2:40	0,70
Katoen kastdroog ++	8	4:25	1,27
Katoen kastdroog ++	4	2:50	0,74
Synthetisch strijkdroog	8	1:20	0,38
Synthetisch kastdroog	8	1:35	0,45
Synthetisch kastdroog +	8	1:45	0,50
Synthetisch kastdroog ++	8	-	-
Gentle Care	2	-	-
Wolbescherming	1,5	2:28	1,30

De waarden voor de andere programma's dan Eco zijn louter indicatief.

## Andere bedieningsmodi

Stroomverbruik (W)	Uit-modus (indien aanwezig)	Uitgestelde bedieningsmodus (W) (indien aanwezig)	Stand-bymodus (W) (indien aanwezig)	Stand-bymodus met connectiviteitsfunctie (W) (indien aanwezig)
	0,50	4,00	0,50	2,00

Akoestieke emissie van luchtgeluid van de droogcyclus dB(A):

60

## 6.5 Secundaire functies

### Droogheidsniveau

De Droogniveau knop wordt gebruikt om het gewenste droogniveau aan te passen. De programmaduur kan worden gewijzigd afhankelijk van de selectie.



U kunt deze functie enkel inschakelen voor de start van het programma.

### Kreukpreventie

U kunt de kreukpreventie functie in- of uitschakelen door de kreukpreventie selectieknop in te drukken. Als u het wasgoed niet onmiddellijk verwijdert uit de droger aan het einde van een programma kunt u het Kreukpreventie programma gebruiken om kreuken van het wasgoed te voorkomen.

### Waarschuwingssignaal

De droger geeft een waarschuwingssignaal aan het einde van het programma. Druk op de "Hoorbaar alarm" knop als u geen hoorbaar alarm wilt horen. Wanneer u de hoorbare alarmknop indrukt, schakelt het licht uit en het zal niet weerklinken aan het einde van het programma.



U kunt deze functie selecteren voor of na de start van het programma.

### Lage temperatuur

U kunt deze functie enkel inschakelen voor de start van het programma. U kunt deze functie inschakelen als u uw wasgoed wilt drogen aan een lagere temperatuur. De duur van het programma zal langer worden nadat het is ingeschakeld.

### Eindtijd

U kunt de einde duur van het programma tot 24 uur uitstellen met de eindtijd functie.

1. Open de deur en plaats uw wasgoed in de machine.
2. Selecteer het droogprogramma.
3. Druk op de selectieknop Eindtijd en stel de gewenste uitsteluur in. Eindtijd LED schakelt in. (Als de knop ingedrukt wordt gehouden, loopt de Eindtijd ononderbroken door).
4. Druk op de knop Start / Stand-by. Eindtijd aftelling start. Het ":" teken in het midden van de weergegeven uitgestelde tijd knippert.



U kunt wasgoed toevoegen of verwijderen in de eindtijd. De tijdsduur op het scherm is de som van de normale droogtijd en de Eindtijd. De eindtijd LED schakelt uit aan het einde van de aftelling, het drogen start en de drogen LED licht op.

### De eindtijd wijzigen

Als u de tijdsduur wilt wijzigen tijdens de aftelling:

Draai aan de Aan/Uit/Programma selectieknop en annuleer het programma. Selecteer het gewenste programma en herhaal de Eindtijd selectieprocedure.

De Eindtijd functie annuleren

Als u de eindtijd aftelling wilt annuleren en het programma onmiddellijk wilt starten:

Draai aan de Aan/Uit/Programma selectieknop en annuleer het programma. Selecteer het gewenste programma en druk op de knop "Start/pauze".

### Trommelverlichting

U kunt de trommelverlichting in- of uitschakelen door deze knop in te drukken. Het licht schakelt in wanneer de knop wordt ingedrukt en het schakelt uit na een bepaalde tijdsduur.

## 6.6 Waarschuwingssignalen



Waarschuwingssignalen kunnen variëren naargelang het model van uw droger.

### Filterreiniging

Wanneer het programma voltooid is, schakelt de waarschuwingssignaal van de filter in.

### Waterreservoir

Als het waterreservoir opvult wanneer het programma in werking is, begint de waarschuwingssignaal te knipperen en de machine schakelt over naar stand-by. In dat geval moet u het waterreservoir leegmaken en het programma starten met de knop Start / Stand-by. De waarschuwingssignaal schakelt uit en het programma wordt hervat.

## De filterlade/warmtewisselaar reinigen

Er knippert een waarschuwingssymbool met bepaalde intervallen als herinnering dat de filterlade moet worden gereinigd.

## 6.7 Het programma starten

Druk op de knop Start/Stand-by om het programma te starten.

De Start/Stand-by en Drogen indicatoren schakelen in om aan te geven dat het programma gestart is.

## 6.8 Kinderslot

De droger is voorzien van een kinderslot dat voorkomt dat de programma vooruitgang van de machine wordt beïnvloed als knoppen worden ingedrukt tijdens de werking. Als het kinderslot ingeschakeld is, worden alle knoppen op het paneel uitgeschakeld behalve de selectieknoppen Aan/Uit/Programma en Kinderslot.

Houd de Hoorbaar alarm knop ingedrukt gedurende 3 seconden om het kinderslot in te schakelen.

Het kinderslot moet worden gedeactiveerd om een nieuw programma te starten aan het einde van het huidige programma of om tussenbeide te kunnen komen in het programma. Om het kinderslot uit te schakelen, houdt u dezelfde knoppen ingedrukt gedurende 3 seconden.



Als het kinderslot ingeschakeld is, schakelt de kinderslot waarschuwingsindicator in.

Als kinderslot actief is:

De droogmachine is ingeschakeld, of staat in stand-by, de indicatorsymbolen veranderen niet als de positie van de programma selectieknop wordt gewijzigd.



Als de droogmachine wordt bediend en de kinderslotfunctie is ingeschakeld, zal een dubbel piepsignaal weerklinken als men aan de programmaselectieknop draait. Als het kinderslot wordt uitgeschakeld voor de programma selectieknop in de originele stand wordt gedraaid, wordt het programma beëindigd aangezien de programma selectieknop wordt verplaatst.

## 6.9 Het programma wijzigen nadat het gestart is

U kunt het programma wijzigen dat u geselecteerd hebt om uw wasgoed te drogen met een ander programma na de start van het lopende programma.

- Draai bijvoorbeeld aan de Aan/Uit/Programma selectieknop om het Extra drogen programma te selecteren in de plaats van het Strijkdroog.
- Druk op de knop Start/Stand-by om het programma te starten.

## Kledij toevoegen en verwijderen tijdens stand-by

Als u wasgoed wilt toevoegen of verwijderen aan/uit de droger na de start van het droogprogramma:

- Druk op de knop Start/Stand-by om de droger over te schakelen op de Stand-bymodus. Het drogen stopt.
- Open de deur in de Stand-by status sluit de deur nadat u wasgoed hebt toegevoegd of verwijderd.
- Druk op de knop Start/Stand-by om het programma te starten.

	<p>Wasgoed toevoegen nadat het drogen is gestart kan ertoe leiden dat het gedroogde wasgoed in de machine kan mengen met het natte wasgoed en het wasgoed kan vochtig blijven na het drogen. U kunt zo vaak u wenst wasgoed toevoegen of verwijderen tijdens het drogen. Maar dit proces kan het drogen continu onderbreken en dit kan het programma langer doen duren en het energieverbruik verhogen. Om die reden is het aanbevolen wasgoed toe te voegen voor het programma start. Indien een nieuw programma wordt geselecteerd met de knop programmaselectie wanneer de machine in stand-by staat, eindigt het lopende programma.</p>
--	---

	<p>U mag de interne oppervlakte van de trommel niet aanraken wanneer u wasgoed toevoegt of verwijdert tijdens het lopende programma. De oppervlakte van de trommel is warm.</p>
--	---

## 6.10 Het programma annuleren

Als u het programma wilt annuleren en het drogen wilt beëindigen om gelijk welke reden na de start van de machine draait u aan de knop Aan/Uit/Programma selectiekноп en het programma wordt beëindigd.

	<p>Aangezien de binnenzijde van de machine heel warm is wanneer u het programma annuleert tijdens de werking van de machine moet u het verfrissen programma uitvoeren om af te koelen.</p>
--	--

## 6.11 Einde van het programma

Aan het einde van het programma lichten de LED lampen van de Einde/Kreukpreventie en Vezelfilter reiniging waarschuwing op in de programma opvolging indicator. De deur kan worden geopend als de droger klaar is voor een volgend programma.

Draai de Aan/Uit/Programma selectiekноп in de Aan/Uit positie om de droger uit te schakelen.

	<p>Als de kreukpreventiemodus is ingeschakeld en het wasgoed wordt niet verwijderd aan het einde van een programma, schakelt de antikreukfunctie in gedurende 2 uur om de voorkomen dat het wasgoed in de machine zou kreuken. Het programma draait het wasgoed met een interval van 10 minuten om kreuken te voorkomen.</p>
---	--

## 6.12 Geurfilter

Als uw droger een geurfunctie heeft, moet u de ProScent handleiding lezen om deze functie te gebruiken.

## 6.13 Algemene beschrijving van de stoomprogramma's

### Stoomcycli

U kunt de stoomfunctie gebruiken in cycli die zijn gemarkeerd met een blauwe lijn in uw machinepaneel. Als u de droger wilt gebruiken, moet u uw kleding groeperen op basis van hun type en dikte wanneer u een cyclus gebruikt met de stoomfunctie. U mag geen wol, leer of kleding droger met metalen onderdelen in deze cyclus. Er kan extra lawaai worden gegenereerd tijdens de vorming van stoom in de stoomcycli. Afhankelijk van het type, de hoeveelheid wasgoed en de geselecteerde cyclus kan het resultaat van de antikreuk en geurverwijdering verschillen. Aan het einde van de stoomcycli moet het wasgoed onmiddellijk uit de machine worden verwijderd en opgehangen op een kleerhanger.

### De machine voorbereiden

Het stoomreservoir moet worden opgevuld voor het eerste gebruik van de wascyclus met stoomfunctie. Om die reden, wanneer de machine de eerste maal wordt gebruikt, is het noodzakelijk het wasgoed te drogen met een cyclus met stoomwerking of een cyclus met de stoomfunctie uitgeschakeld.

### De stoomcyclus inschakelen:

Wanneer u de machine inschakelt en de cyclusnavigatie draait op de "Ready to Wear" (prêt-à-porter) of "Steam Refresh" (Stoom verfrissen) cycli schakelt de indicator in die is weergegeven in de onderste afbeelding.



Dit symbool wijst er op dat u de droogcyclus kunt inschakelen met een maximale lading van 1,5 kg (6 stuks). Om 1 of 3 kledingstukken te kunnen drogen, moet u tikken op de optie "Steam" (Stomen) op het scherm om de nodige aanpassingen uit te voeren in de laadniveau instellingen.



3 stukken



1 stuks

Zodra u de nodige aanpassingen hebt gemaakt, kunt u de cyclus starten door de knop Start/Hold (Start/Houden) in te drukken.

U moet tikken op de optie "Steam" op het scherm om de stoomfunctie te kunnen inschakelen in de cycli: Blend, Jeans, Katoen, Economisch Katoen en Synthetisch. Als u tikt op deze knop wordt de stoomfunctie ingeschakeld, het onderstaande symbool verschijnt en de duur van de cyclus wordt gewijzigd.



U kunt de cyclus starten door de knop Start/ Hold in te drukken wanneer het symbool verschijnt en de stoomfunctie is ingeschakeld.



Als het stoomreservoir leeg is, begint het hieronder weergegeven pictogram te knipperen. Het wasgoed moet worden gedroogd in een cyclus met de stoomfunctie uitgeschakeld om het reservoir te vullen.



## 6.14 HomeWhiz Functie

De HomeWhiz toepassing moet eerst en vooral worden geïnstalleerd op uw telefoon.

De gedetailleerde informatie over de HomeWhiz app is beschikbaar op <https://www.homewhiz.com/>

Het energieverbruik kan variëren afhankelijk van of de netwerkverbinding is in- of uitgeschakeld, volgens de waarden in de tabel 'Programmakeuze en verbruik'.

Schakel Bluetooth aan op uw telefoon.  
Schakel de programma selectieknop op Uit.  
Druk de Droogniveau en Afstandsbediening toetsen gelijktijdig in gedurende 3 seconden. Deze telt 3-2-1 af op het scherm. Daarna verschijnt de volgende afbeelding op het scherm.

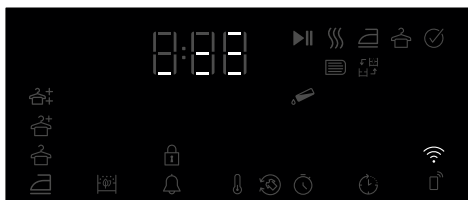

Selecteer het productmodel dat u wilt toevoegen van de app: Apparaten->Apparaat toevoegen->Droogapparaten->Droger

Voer het voorraadnummer van het product toe door WiFi en Bluetooth te selecteren. Het scherm geeft de wifi-netwerken weer van de dichtstbijzijnde zone na het toevoegen, het selecteren van een netwerk en het invoeren van het wachtwoord van het netwerk. Het scherm van het product wordt afgesloten na de installatie en de app vraagt u de kamer te selecteren waar het product wordt toegevoegd.

## Wifi in-/uitschakelen

Als de wifi is uitgeschakeld en het pictogram niet oplicht, kunt u de knop Afstandsbediening ingedrukt houden gedurende 3 seconden om de wifi in te schakelen.

Als de wifi actief is (het pictogram licht ononderbroken of knipperend op), houdt u de knop Afstandsbediening ingedrukt gedurende 3 seconden om de wifi-functie uit te schakelen.

## Het gebruik van de externe verbinding:

Schakel het product over op de Gedownload programmamodus. Als de wifi is verbonden, knippert het pictogram.

Als de wifi is losgekoppeld, knippert het pictogram niet. Druk gedurende 3 seconden op de knop van de afstandsbediening om het apparaat in te schakelen.

Druk op de knop van de afstandsbediening om het product op afstand te kunnen bedienen terwijl de wifi is ingeschakeld.

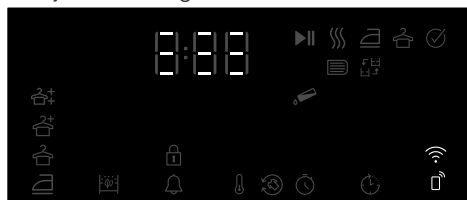

Wanneer de afstandsbediening is ingeschakeld, kan het apparaat op afstand worden bediend via de HomeWhiz app.

De gedetailleerde informatie over de HomeWhiz app is beschikbaar op <https://www.homewhiz.com/>

## Het product verwijderen :van het netwerk

Als u de Uitstel en wifi-knoppen tegelijkertijd gedurende 5 seconden ingedrukt houdt terwijl het product is ingeschakeld, telt het af van 5 en verschijnt op het scherm. Wanneer u het geluidssignaal hoort, is het product verwijderd van het netwerk en is de wifi uitgeschakeld.



Apple App Store voor apparaten met het IOS-besturingssysteem



Google Play Store voor apparaten met het Android-besturingssysteem

	<b>!WAARSCHUWING</b>
Wanneer de deur wordt geopend, schakelt de afstandsbediening uit.	•
Wanneer men draait aan de programmaknop, schakelt de afstandsbediening uit.	•
Als het wifi-pictogram ononderbroken oplicht, betekent dit dat het actief is en verbonden met het netwerk	•
Als het wifi-pictogram doorlopend knippert, betekent dit dat de wifi actief is en dat het probeert te verbinden met het netwerk. U kunt het product alleen maar verbinden als het ononderbroken oplicht.	•
De verbinding met het product is toegelaten als het afstandsbediening pictogram actief is en het wifi-pictogram ononderbroken brandt.	•

## De HomeWhiz app downloaden

U kunt de HomeWhiz app downloaden van de app winkels van uw apparaat. U kunt de onderstaande QR-codes gebruiken voor een snellere toegang tot de apps.

## 7 Onderhoud en reiniging



Lees eerst de "Veiligheidsinstructies"!

Als het regelmatig wordt gereinigd, zal het product langer meegaan en treden er minder problemen op.



De stekker van het apparaat mag zijn ingevoerd tijdens onderhouds- en reinigingswerken (bedieningspaneel, behuizing, etc.).

### 7.1. Pluizenfilter/laaddeur interne oppervlakte

Het haar en pluus die worden gescheiden van het wasgoed tijdens het drogen worden verzameld door het pluizenfilter.



Na elke droogcyclus moet u het pluizenfilter en de binnenzijde van de laaddeur reinigen.



U kunt het filtersleuf reinigen met een stofzuiger.

Het pluizenfilter reinigen:

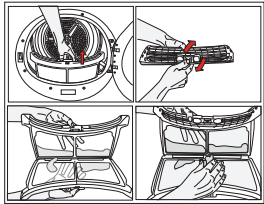

1. Open de deur.
2. Trek het pluizenfilter omhoog om het te verwijderen en in te schakelen.

3. Reinig veren, pluus en katoen met uw handen of met een zachte doek.
4. Schakel het pluizenfilter uit en breng het correct aan.



Reinig de binnenzijde van de laaddeur en de sluitring.

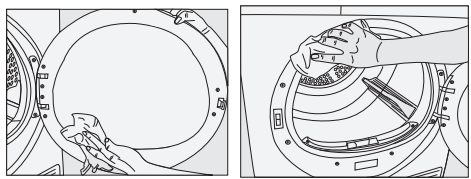

### 7.2 De sensors reinigen

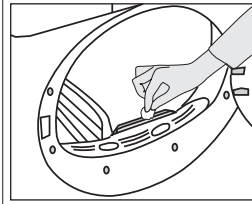

Er is een vochtigheidssensor in de machine die detecteert of het wasgoed al of niet droog is. De sensoren reinigen:

1. Open de laaddeur van de machine.
2. Als de machine nog warm is na het drogen, moet u wachten tot het afkoelt.
3. Reinig de metalen oppervlakken van de sensor met een zachte doek die u hebt bevochtigd met azijn en droog ze daarna af.



Reinig de metalen oppervlakken van de sensor 4 maal per jaar. Gebruik geen metalen gereedschap om de metalen oppervlakken van de sensoren te reinigen.



Vanwege het brand- en explosiegevaar mag u geen oplossingen, reinigingsmiddelen of gelijkaardig materiaal gebruiken om de sensoren te reinigen!

### 7.3 Het waterreservoir leegmaken

Maak het waterreservoir leeg na iedere droogcyclus.



Gecondenseerd water is geen drinkwater! Verwijder het waterreservoir niet terwijl het programma actief is!

Als u het waterreservoir vergeet leeg te maken, zal de droger stoppen tijdens de volgende droogcyclus als het reservoir volledig vol is en zal het waterreservoir pictogram oplichten. In dat geval moet u het waterreservoir leegmaken om het drogen te hervatten. Druk op de knop Start / Stand-by / Annuleren.

Het waterreservoir leegmaken:

1. Trek het waterreservoir voorzichtig uit de lade.

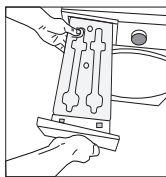

2. Maak het waterreservoir leeg.

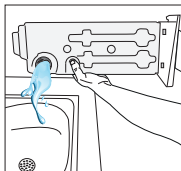

3. Als er pluus is verzameld in de trechter op het waterreservoir moet u dit verwijderen onder stromend water.

4. Breng het waterreservoir opnieuw aan.

#### 7.4 De filterlade reinigen

Stof en pluusjes die niet worden opgevangen door de pluizenfilter worden opgevangen in de filterlade achter de beschermplaat.



Zorg ervoor de filterlade te reinigen na elke droogbeurt.

De filterlade reinigen:

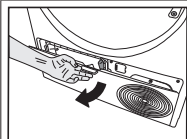

Open de beschermplaat door aan de handgreep te trekken..

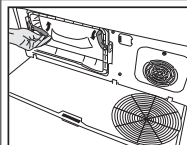

Verplaats de luiken om het luchtdeflector deksel te openen.

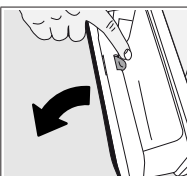

Open de filterlade door de knop in te drukken.



Reinig het stof, de pluizen en de katoenresten op het filterdoek met de hand of met een zachte doek.

Als u een laagje opmerkt op het filterdoek dat een blokkering kan veroorzaken, moet u dit laagje met de hand of een borstel verwijderen.

U kunt het haar in de filters ook reinigen met een stofzuiger.

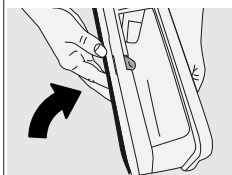

Sluit de knop van de filterlade zodat deze vergrendelt.



Een vuile pluizenfilter en filterlade zal resulteren in langere droogtijden en een hoger energieverbruik.

#### 7.5 De condensator reinigen

Haar en pluizen die niet worden opgevangen door het pluizenfilter accumuleren op het metalen oppervlak of de condensator achter de luchtdeflector. Dit pluus moet regelmatig worden gereinigd.

Als het condensator reinigingspictogram knippert, moet u het metalen oppervlak inspecteren. Reinig alle pluizen. Dit moet ten minste elke 6 maanden worden gecontroleerd.

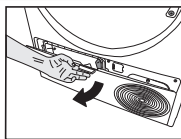

Open de beschermplaat door aan de handgreep te trekken...

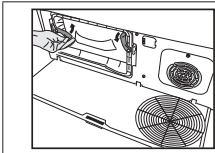

Verplaats de luiken om het luchtdeflector deksel te openen.

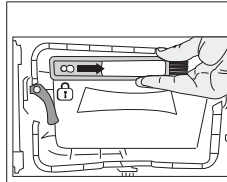

Nadat het filter, de deur en de condensator zijn gereinigd, sleept u de borstel naar rechts om hem op zijn plaats te vergrendelen.

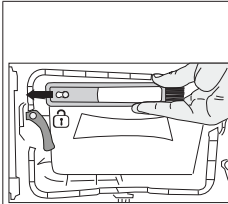

Trek de borstel naar rechts om hem te verwijderen. U kunt de reinigingsborstel gebruiken om het filter te reinigen, het condenserende metalen oppervlak en de verzamelde pluis op de deur.

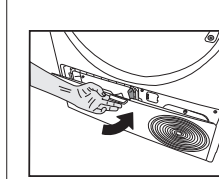

Na de reiniging brengt u het deksel van de luchtdeflector opnieuw aan, verplaatst u de klepjes om ze te sluiten en sluit u het stootbord.



De reinigingsborstel bevindt zich in de documentatietas. Haal uw borstel uit de documentatietas en voeg het op zijn plaats op de luchtdeflector om hem op te bergen.



U kunt met de hand reinigen, op voorwaarde dat u veiligheidshandschoenen draagt. Probeer niet te reinigen met blote handen. De vinnen van de condensator kunnen uw handen beschadigen. Reinigen met bewegingen van links naar rechts kan de vinnen van de condensator beschadigen. Dit kan resulteren in problemen tijdens het drogen.

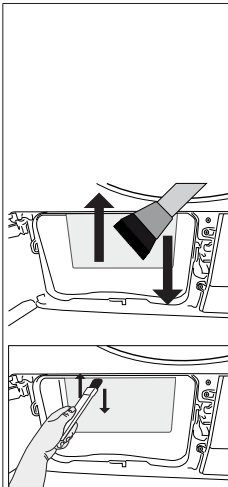

Reinig het pluis van het metalen oppervlak van de condensator met een vochtig doek of met de borstel op de luchtdeflector omhoog en omlaag. Reinig niet met een links-rechts beweging want dit zal de metalen platen van de condensator beschadigen. U kunt ook een stofzuiger gebruiken met een borstel voor de reiniging. Als de stofzuiger geen borstel heeft, mag deze niet worden gebruikt om de condensator te reinigen.

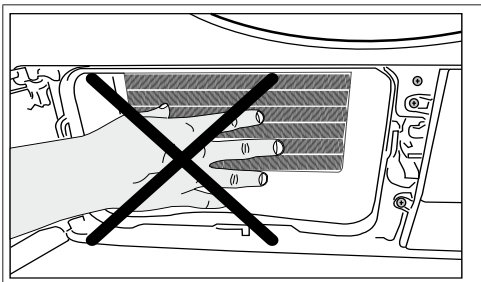

Als het deksel is verwijderd van de luchtdeflector, is het normaal dat er water aanwezig is in de plastic sectie vooraan in de condensator.

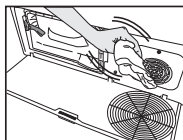

Als u een ophoping van pluizen vaststelt op het deksel van de ventilator en het stootbord kunt u dit verwijderen met een doek.

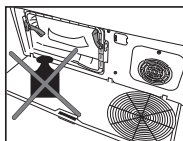

Plaats geen gewicht op het stootbord wanneer het is geopend.

**OPMERKING**

Gebruik geen schurend materiaal of staalwol om de trommel te

## 8 Probleemoplossen

Het drogen duurt te lang.

De poriën van het pluizenfilter (interne en externe filters) kunnen verstopt zijn. >>> Kunnen worden gereinigd met een stofzuiger.

De voorzijde van de condensator is mogelijk verstopt. >>> Reinig de voorzijde van de condensator.

De ventilatieroosters voor de machine kunnen gesloten zijn. >>> Verwijder alle objecten voor de ventilatieroosters die de ventilatie blokkeren.

De ventilatie is mogelijk ontoereikend als de droger is geïnstalleerd in een kleine ruimte. Open de deur of ramen om te voorkomen dat de temperatuur in de ruimte te veel stijgt.

Als er een vochtigheidssensor is;

Er kan een kalklaag geaccumuleerd zijn op de vochtsensor. >>> Reinig de vochtsensor.

De machine is mogelijk overbelast met wasgoed. >>> U mag de droger niet te vol laden.

Het is mogelijk dat het wasgoed onvoldoende is gecentrifugeerd. >>> Centrifugeer aan een hogere snelheid in de wasmachine.

Het wasgoed komt vochtig uit de machine na het drogen.

Mogelijk werd niet het correcte programma gebruikt voor het type wasgoed. >>> Controleer de labels op het wasgoed en selecteer een programma dat ideaal is geschikt voor het type wasgoed of gebruik langere programma's.

De poriën van het pluizenfilter (interne en externe filters) kunnen verstopt zijn. >>> Kunnen worden gereinigd met een stofzuiger.

De voorzijde van de condensator is mogelijk verstopt. >>> Reinig de voorzijde van de condensator.

De machine is mogelijk overbelast met wasgoed. >>> U mag de droger niet te vol laden.

Het is mogelijk dat het wasgoed onvoldoende is gecentrifugeerd. >>> Centrifugeer aan een hogere snelheid in de wasmachine.

De droger draait niet of het programma kon niet gestart worden. De droger schakelt niet in wanneer hij wordt ingesteld.

De stekker zit mogelijk niet in het stopcontact. >>> Controleer of de stekker in het stopcontact zit.

De laaddeur is mogelijk open gelaten. >>> Zorg ervoor dat de laaddeur correct gesloten is.

Het programma is mogelijk niet ingesteld of de Start/Pauze-knop is mogelijk niet ingedrukt. >>> Controleer dat het programma is ingesteld en dat het niet in Stand-by staat.

Het kinderslot kan ingeschakeld zijn. >>> Schakel het kinderslot uit.

Het programma werd onderbroken zonder dat er een reden toe was.

De laaddeur is mogelijk niet correct gesloten. >>> Zorg ervoor dat de laaddeur correct gesloten is.

Er is mogelijk een stroompanne. >>> Druk op de knop Start/Pauze/Annuleren om het programma te starten.

Het waterreservoir kan vol zijn. >>> Maak het waterreservoir leeg.

Het wasgoed is gekrompen, dof geworden of beschadigd.

Mogelijk werd niet het correcte programma gebruikt voor het type wasgoed. Controleer de labels van het wasgoed en selecteer een programma dat geschikt is voor het type kledingstukken.

Er lekt water via de laaddeur.

Er is mogelijk een accumulatie van pluisjes op de interne oppervlakken van de deur en op de oppervlakken van de deurpakking >>> Reinig de interne oppervlakken van de deur en oppervlakken van de deurpakking.

De laaddeur opent uit zichzelf.

De laaddeur is mogelijk niet correct gesloten. >>> Duw op de deur tot u een sluitingsgeluid hoort.

Het waterreservoir waarschuwingssymbool is ingeschakeld/knippert.

Het waterreservoir kan vol zijn. >>> Maak het waterreservoir leeg.



De waterafvoerslang is mogelijk opgevoelen. Als het product rechtstreeks verbonden is op de waterafvoer moet u de waterafvoerslang controleren.

De verlichting in de wasdroger schakelt niet in. (In modellen met lampen)

De droger werd mogelijk niet ingeschakeld met de Aan/Uit knop. >>> Zorg ervoor dat de droger ingeschakeld is. De lamp is mogelijk defect. >>> Neem contact op met een geautoriseerde dienst om de lamp te vervangen.

Het Antikreukpictogram of lampje brandt.

De antikreukmodus die voorkomt dat wasgoed in de droger kreukt is mogelijk ingeschakeld. >>> >>> Schakel de droger uit en verwijder het wasgoed..

Pluizenfilter reiniging pictogram licht op	
<p>Pluizenfilters (intern en extern filter) zijn mogelijk vuil. &gt;&gt;&gt; Kunnen worden gereinigd met een stofzuiger. Er kan zich een laag zijn op de poriën van het pluizenfilters waardoor het mogelijk is verstopt. &gt;&gt;&gt; Kunnen worden gereinigd met een stofzuiger.</p> <p>Er kan zich een laag gevormd hebben op de poriën van het pluizenfilter (interne en externe filters) waardoor het verstopt kan zijn.&lt;&lt;Kan worden gereinigd met een stofzuiger.&gt;&gt;</p> <p>Het pluizenfilter is mogelijk niet correct aangebracht. &gt;&gt;&gt; Breng de interne en externe filters correct aan. Het milieuvriendelijk filterdoek is mogelijk niet aangebracht op het plastic onderdeel of de condensator is mogelijk verstopt.&gt;&gt;&gt;Installeer het milieuvriendelijk filter op het plastic onderdeel en plaats het op de filterbehuizing. Het milieuvriendelijk filter is mogelijk verplaatst hoewel het waarschuwingssymbool is verlicht. "Vervang uw filter."</p>	
De machine geeft een geluidssignaal af.	
<p>Het pluizenfilter is mogelijk niet correct aangebracht. &gt;&gt;&gt; Breng de interne en externe filters correct aan. De filters van de droger zijn mogelijk niet gemonteerd.&gt;&gt;&gt; Installeer pluizenfilters (intern en extern) of het milieuvriendelijk filter op hun behuizing.</p>	
Het condensator waarschuwingpictogram knippert.	
<p>De voorzijde is mogelijk verstopt met pluisjes. &gt;&gt;&gt; Reinig de voorzijde van de condensator. Het pluizenfilter is mogelijk niet correct aangebracht. &gt;&gt;&gt; Breng de interne en externe filters correct aan.</p>	
De verlichting in de droger schakelt in. (In modellen met lampen)	
<p>Als de stekker van de droger in het stopcontact is gevoerd, drukt u op de Aan/Uit knop en de deur is open; het licht schakelt in. &gt;&gt;&gt; Ontkoppel de droger of schakel de Aan/Uit knop in de Uit-stand.</p>	
Het Wifi-pictogram knippert ononderbroken. (HomeWhiz Functie modellen)	
<p>&gt;&gt;&gt; Het product is mogelijk niet verbonden met het draadloze netwerk. Volg de instructies om te verbinden met het netwerk. Het apparaat dat het product gebruikt om de verbinding te maken met het netwerk is mogelijk defect. Controleer dit. Het product is mogelijk niet verbonden met het netwerk omdat het zich buiten het wifi-netwerk bevindt.</p>	
Als u "F L t" ziet op het scherm moet u de onderstaande stappen controleren.	
<p>De filters zijn mogelijk vuil. Reinig de interne en externe filters In de deurzone, als u de interne en externe dubbele filters gebruikt. &gt;&gt;&gt; Zorg ervoor dat beide filters zijn geïnstalleerd.</p> <p>De voorzijde van de condensator is mogelijk verstopt. &gt;&gt;&gt; Open en controleer de stootzone en zorg ervoor dat deze schoon is.</p> <p>Raadpleeg de sectie Onderhoud en reiniging. Vreemde voorwerpen, indien aanwezig, moeten worden verwijderd uit de trommel van de droger.</p>	
	Als het probleem aanhoudt nadat u de instructies in deze sectie hebt gevolgd, kunt u contact opnemen met uw verkoper of een Geautoriseerde Dienst. Probeer nooit een defect product zelf te repareren.
	Als u problemen ondervindt met een onderdeel van uw apparaat kunt u een vervanging aanvragen door u dichtstbijzijnde geautoriseerde deinst te raadplegen met vermelding van het modelnummer van het apparaat. De machine gebruiken met niet-originele onderdelen kan defecten veroorzaken. De fabrikant en verkoper zijn niet verantwoordelijk voor defecten veroorzaakt door niet-originele onderdelen.

## 9 Waarschuwing van afstand



Bepaalde (eenvoudige) defecten kunnen worden gerepareerd door de eindgebruiker zonder veiligheidsproblemen te creëren of te resulteren in een onveilige bediening op voorwaarde dat deze instructies worden nageleefd. (Zie de sectie 'Ik wil zelf reparaties uitvoeren') Om die reden is het aanbevolen, behalve de onderdelen in de sectie 'Ik wil zelf reparaties uitvoeren' die de eindgebruikers zelf mogen repareren, de reparaties aan het apparaat te laten uitvoeren door een geautoriseerde onderhoudsdienst om veiligheidsproblemen te voorkomen en de Beko productgarantie te handhaven.

### 9.1 Ik wil zelf reparaties uitvoeren

De reparaties die de eindgebruikers uitvoeren kunnen de volgende reserveonderdelen omvatten: Laaddeur, deurafdichting, deurhandgrepen, deurvergrendelingen en scharnieren, pluizenfilters, luchtfilters, perifere plastic onderdelen, condensatorreservoir. (U vindt de huidige lijst van onderdelen op: <https://support.beko.com> geldig sinds 1 maart 2021.) Zorg er bovendien voor uw reparaties uit te voeren conform de instructies op: <https://support.beko.com> om de veiligheid van het product te garanderen en om ernstige letsels te voorkomen. Uit veiligheidsoverwegingen moet u de stekker van het product eerst loskoppelen voor u reparaties uitvoert. Beko kan niet aansprakelijk worden gesteld voor veiligheidsproblemen die kunnen resulteren uit reparaties of pogingen tot reparaties op andere onderdelen dan deze vermeld in de huidige lijst van reserveonderdelen of op: <https://support.beko.com> en die zijn uitgevoerd door eindgebruikers die de instructies in de handleidingen niet hebben nageleefd of de instructies vermeld op: <https://support.beko.com>. Dergelijke gevallen verklaren de Beko garantie nietig. We raden de eindgebruiker dan ook ten sterkste aan geen reparaties uit te voeren op andere reserveonderdelen dan hierboven gespecificeerd en beroep te doen op de geautoriseerde onderhoudsdienst indien vereist.

Dit type reparaties dat wordt uitgevoerd door de eindgebruikers kunnen resulteren in veiligheidsproblemen, schade aan het product en kunnen brand, overstromingen, elektrocutie en ernstige letsels veroorzaken. Onverminderd het bovenstaande moeten de volgende onderdelen worden gerepareerd door de geautoriseerde dienst. Motor, pomp, moederbord, motorbord, schermkaart, etc. De fabrikant/verkoper kan niet aansprakelijk worden gesteld voor eventuele situaties veroorzaakt door het niet naleven van het hierboven vermelde door de eindgebruiker. De reparaties die de eindgebruikers uitvoeren kunnen de volgende reserveonderdelen omvatten: Laaddeur, deurafdichting, deurhandgrepen, deurvergrendelingen en scharnieren, pluizenfilters, luchtfilters, perifere plastic onderdelen, condensatorreservoir. (U vindt de huidige lijst van onderdelen op: <https://support.beko.com> geldig sinds 1 maart 2021.) Zorg er bovendien voor uw reparaties uit te voeren conform de instructies op: <https://support.beko.com> om de veiligheid van het product te garanderen en om ernstige letsels te voorkomen. Uit veiligheidsoverwegingen moet u de stekker van het product eerst loskoppelen voor u reparaties uitvoert. Beko kan niet aansprakelijk worden gesteld voor veiligheidsproblemen die kunnen resulteren uit reparaties of pogingen tot reparaties op andere onderdelen dan deze vermeld in de huidige lijst van reserveonderdelen of op: <https://support.beko.com> en die zijn uitgevoerd door eindgebruikers die de instructies in de handleidingen niet hebben nageleefd of de instructies vermeld op: <https://support.beko.com>. Dergelijke gevallen verklaren de Beko garantie nietig. We raden de eindgebruiker dan ook ten sterkste aan geen reparaties uit te voeren op andere reserveonderdelen dan hierboven gespecificeerd en beroep te doen op de geautoriseerde onderhoudsdienst indien vereist. Dit type reparaties dat wordt uitgevoerd door de eindgebruikers kunnen resulteren in veiligheidsproblemen, schade aan het product en kunnen brand, overstromingen, elektrocutie en ernstige letsels veroorzaken. Onverminderd het bovenstaande moeten de volgende onderdelen worden gerepareerd door de geautoriseerde dienst. Motor, pomp, moederbord, motorbord, schermkaart, etc. De fabrikant/verkoper kan niet aansprakelijk worden gesteld voor eventuele situaties veroorzaakt door het niet naleven van het hierboven vermelde door de eindgebruiker.

**Chère cliente, cher client,**

## **Veillez lire ce guide avant d'utiliser ce produit !**

Nous vous remercions d'avoir choisi un produit Beko. Nous aimerions que vous obteniez une efficacité optimale de ce produit de haute qualité qui a été fabriqué avec une technologie de pointe. Assurez-vous d'avoir bien lu et compris ce guide et la documentation complémentaire avant d'utiliser l'appareil.

Respectez toutes les mises en garde et informations contenues dans ce document. Ainsi, vous pouvez vous protéger, ainsi que votre produit, contre des dommages potentiels.

Conservez le manuel d'utilisation. Joignez ce guide à l'appareil si vous le remettez à quelqu'un d'autre.

## **Symboles et commentaires**

Les symboles suivants sont utilisés dans le manuel d'utilisation :



Danger de mort ou risque de blessure



Lisez le manuel d'utilisation.



Informations importantes et conseils d'utilisation utiles



Avertissement relatif aux surfaces chaudes



Avertissement relatif aux chocs électriques



Avertissement relatif au risque de rayonnement UV



Avertissement relatif aux brûlures



L'emballage de l'appareil a été fabriqué à partir de matériaux recyclables, conformément à la législation nationale en matière d'environnement.



Avertissement relatif aux incendies

**NOTE** Danger pouvant entraîner des dommages matériels sur le produit ou ses environs



PAPIER ENTIÈREMENT  
RECYCLÉ ET RECYCLABLE

Ce produit a été fabriqué à l'aide de la technologie de pointe et dans des conditions respectueuses de l'environnement

<b>1 Consignes de sécurité .....</b>	<b>42</b>
1.1 Utilisation prévue .....	42
1.2 Sécurité des enfants, des personnes vulnérables et des animaux domestiques	42
1.3. Sécurité électrique .....	43
1.4 Sécurité liée au transport .....	44
1.5 Sécurité liée à l'installation .....	44
1.6 Sécurité liée à l'utilisation .....	47
1.7 Sécurité liée à l'entretien et au nettoyage .....	49
1.8 Sécurité liée à l'éclairage .....	49
<b>2 Instructions relatives à l'environnement .....</b>	<b>50</b>
2.1 Respect de la réglementation DEEE et élimination des déchets .....	50
2.2 Informations sur l'emballage .....	50
2.3 Informations sur la conformité aux normes et les tests / déclaration de conformité des Nations unies .....	50
<b>3 Votre sèche-linge .....</b>	<b>51</b>
3.1 Spécifications techniques .....	51
3.2 Aspect général .....	52
3.3 Contenu de la livraison .....	52
<b>4 Installation .....</b>	<b>53</b>
4.1 Lieu idéal d'installation .....	53
4.2 Retrait du groupe de sécurité maritime .....	54
4.3 Connexion du tuyau de vidange d'eau sur les produits avec fonction vapeur ...	54
4.4 Réglage des supports .....	54
4.5 Déplacement du sèche-linge .....	54
4.6 Avertissement concernant le bruit .....	55
4.7 Remplacement des ampoules .....	55
<b>5 Préparation .....</b>	<b>56</b>
5.1 Linge adapté au séchage dans le sèche-linge.....	56
5.2 Linge non adapté au sèche-linge .....	56
5.3 Préparation du linge à sécher .....	56
5.4 Comment économiser de l'énergie .....	56
5.5 Capacité de charge correcte .....	57

<b>6 Fonctionnement de l'appareil.....</b>	<b>58</b>
6.1 Panneau de commande .....	58
6.2 Symboles .....	58
6.3 Préparation du sèche-linge .....	59
6.4 Sélection de programme et tableau de consommation .....	60
6.5 Fonctions optionnelles .....	64
6.6 Indicateurs d'avertissement .....	65
6.7 Lancement du programme .....	65
6.8 Sécurité enfants.....	65
6.9 Modification d'un programme en cours .....	65
6.10 Annulation du programme .....	66
6.11 Fin du programme .....	66
6.12 Fonction de détection d'odeurs .....	66
6.13 Description générale des programmes de vapeur Cycles de vapeur .....	67
6.14 Fonction HomeWhiz .....	68
<b>7 Entretien et nettoyage .....</b>	<b>70</b>
7.1 Filtre à fibres / surface intérieure de la porte de chargement .....	70
7.2 Nettoyage des capteurs .....	70
7.3 Vidange du réservoir d'eau .....	70
7.4 Nettoyage du tiroir du filtre .....	71
7.5 Nettoyage du condenseur .....	72
<b>8 Dépannage.....</b>	<b>74</b>
<b>9 Avertissement relatif à l'exonération .....</b>	<b>76</b>
9.1 Je veux le réparer moi-même .....	76

# 1 Consignes de sécurité

Cette section contient les instructions de sécurité nécessaires à la prévention des risques de dommage corporel ou de dommage matériel.

- Notre entreprise ne peut être tenue pour responsable des dommages qui peuvent se produire si ces instructions ne sont pas respectées.
- Les opérations d'installation et de réparation doivent être effectuées par un service agréé.
- Utilisez uniquement des pièces d'origine et des accessoires d'origine.
- Évitez de réparer ou de remplacer tout composant de l'appareil sauf si cela est clairement spécifié dans le manuel d'utilisation.
- Ne modifiez pas l'appareil.



## 1.1 Utilisation prévue

- Cet appareil est conçu pour un usage domestique. Il n'est pas destiné à un usage commercial.
- Cet appareil n'est pas adapté à une utilisation en extérieur.
- N'installez pas et n'utilisez pas l'appareil dans des endroits exposés au givre et/ou aux éléments externes. L'eau gelée dans la pompe ou les tuyaux peut causer des dommages.
- Le produit peut être utilisé uniquement pour sécher et aérer le linge lavé à l'eau et pouvant être séché au sèche-linge.



## 1.2 Sécurité des enfants, des personnes vulnérables et des animaux domestiques

- Cet appareil peut être utilisé par des enfants âgés d'au moins 8 ans, ainsi que par des personnes avec des capacités physiques, sensorielles ou mentales réduites ou sans expérience et connaissances, si elles sont supervisées ou ont été formées à l'utilisation sécurisée de l'appareil et comprennent les risques y relatifs. Les enfants ne doivent pas jouer avec l'appareil. Le nettoyage et l'entretien ne doivent pas être effectués par les enfants sans surveillance.

- Les enfants de moins de 3 ans doivent être tenus à l'écart du produit, sauf s'ils sont surveillés.
- Les produits électriques sont dangereux pour les enfants et les animaux domestiques. Les enfants et les animaux domestiques ne doivent pas jouer avec le produit, grimper dessus ou entrer à l'intérieur.
- Gardez la porte du produit fermée, même lorsqu'il n'est pas utilisé. Les enfants ou les animaux domestiques pourraient s'enfermer à l'intérieur du produit et suffoquer.
- Le nettoyage et l'entretien par l'utilisateur ne doivent pas être effectués par les enfants sans surveillance.
- Tenez les emballages hors de la portée des enfants. Risque de blessure et d'asphyxie.
- Gardez tous les additifs utilisés avec le produit hors de portée des enfants.
- Avant de vous débarrasser du produit, coupez le cordon d'alimentation et détruisez la porte de chargement.



### **1.3. Sécurité électrique**

- Le produit ne doit pas être branché pendant les opérations d'installation, d'entretien, de nettoyage, de réparation et de transport.
- Si le cordon d'alimentation est endommagé, il doit être remplacé par un service agréé afin d'éviter d'éventuels risques.
- Ne placez pas le cordon d'alimentation sous l'appareil ou à l'arrière de celui-ci. Ne placez aucun objet lourd sur le cordon d'alimentation. Le cordon d'alimentation ne doit pas être plié, pincé et ne doit entrer en contact avec aucune source de chaleur.
- N'utilisez pas de rallonge, de prise multiple ou d'adaptateur pour faire fonctionner votre appareil.
- Le produit ne doit pas être alimenté par un commutateur externe tel qu'une minuterie, ou ne doit pas être connecté à un circuit régulièrement ouvert et fermé avec un outil.

- La prise doit être facilement accessible. Si cela n'est pas possible, l'installation électrique doit être dotée d'un mécanisme conforme à la réglementation en matière d'électricité et qui déconnecte toutes les bornes du réseau (fusible, interrupteur, commutateur principal, etc.).
- Évitez de toucher le cordon d'alimentation avec des mains humides.
- Lorsque vous débranchez l'appareil, ne tenez pas le cordon d'alimentation, mais la prise.



## **1.4 Sécurité liée au transport**

- Débranchez le produit avant le transport, videz le réservoir d'eau et, le cas échéant, enlevez les raccords de vidange.
- Cet appareil est lourd, ne le manipulez pas seul.
- Prenez les précautions requises pour empêcher le produit de tomber ou de basculer. Ne soumettez pas le produit à des chocs ou des chutes lors du transport.
- N'utilisez pas les pièces saillantes du produit (telles que la porte de chargement) pour le déplacer.
- Déplacez le produit en position verticale. S'il est impossible de le déplacer verticalement, le transport se fait par basculement vers le côté droit en vue de face.



## **1.5 Sécurité liée à l'installation**

- Pour préparer le produit à l'installation, assurez-vous que l'installation électrique et l'évacuation de l'eau sont correctes en vérifiant les informations contenues dans le manuel d'utilisation. Dans le cas contraire, contactez un électricien et un plombier qualifiés pour effectuer les réparations nécessaires. Ces opérations sont effectuées par le client.
- Vérifiez que l'appareil n'est pas endommagé avant de l'installer. N'installez pas l'appareil lorsqu'il est endommagé.
- Ne retirez pas le support réglable.
- Placez l'appareil sur une surface plane et dure et équilibrez-le avec les pieds réglables.

- L'écart entre le produit et le sol ne doit pas être réduit par des matériaux tels que des tapis, des morceaux de bois et des bandes. Les orifices de ventilation sous la base du produit ne doivent pas être obstrués par un tapis.
- Le produit doit être installé de manière à ne pas obstruer les orifices de ventilation.
- Installez le produit dans un environnement exempt de poussière et avec une bonne ventilation.
- N'installez pas le produit à proximité de matières inflammables et explosives et ne gardez pas de telles matières à proximité du produit pendant le fonctionnement.
- Le produit ne doit pas être installé contre une porte ou une porte coulissante pouvant empêcher la porte de chargement du produit de s'ouvrir complètement, ou derrière une porte à charnières lorsque la charnière du produit est en face des charnières de la porte.
- Installez le produit à un endroit pouvant facilement favoriser l'entretien et le nettoyage périodiques.
- Installez le produit avec sa surface arrière contre le mur (pour les modèles de chauffage).
- Après avoir placé l'appareil, assurez-vous que l'arrière n'est en contact avec aucune extrusion (un robinet d'eau, une prise électrique, etc.).
- Placez l'appareil en laissant au moins 1 cm d'espace entre celui-ci et les bords de meuble.
- Suivez les règles relatives au raccordement du conduit de fumée spécifiées dans le guide (pour les modèles avec conduit de fumée).
- L'air d'échappement ne doit pas être dirigé vers le conduit d'évacuation de la fumée des appareils qui consomment du gaz ou d'autres combustibles (pour les modèles avec conduit de fumée).
- Le tuyau de ventilation ne doit pas être raccordé à un poêle de chauffage ou à un conduit de cheminée (pour les modèles avec conduit de fumée).

- Branchez le produit à une prise de courant avec mise à la terre, protégée par un fusible approprié en fonction du type et des débits de courant spécifiés. Faites installer un équipement de mise à la terre par un électricien spécialisé. N'utilisez pas le produit sans une mise à la terre conforme aux réglementations régionales/nationales.
- Branchez le produit dans une prise de terre conforme aux valeurs de tension, de courant et de fréquence indiquées sur la plaque signalétique.
- Ne branchez pas l'appareil sur des prises desserrées, cassées, sales, graisseuses ou qui sont sorties de leur logement ou sur des prises présentant un risque de contact avec l'eau.
- Les nouveaux jeux de tuyaux fournis avec le produit doivent être utilisés. Ne réutilisez pas les anciens jeux de tuyaux. Ne raccordez pas les tuyaux.
- Déployez le cordon d'alimentation et les tuyaux de sorte que personne ne trébuche dessus.
- Pour utiliser le produit au-dessus d'un lave-linge, une ouverture de fixation doit être utilisée entre les deux produits. L'ouverture de fixation doit être montée par le service agréé.
- Lorsque le produit est placé sur le lave-linge, leur poids combiné, une fois rempli, pourrait être d'environ 180 kg. Installez les produits sur une surface solide qui peut supporter la charge correspondante.
- Le lave-linge ne peut pas être placé sur le sèche-linge.

<b>Table d'installation du lave-linge et du sèche-linge</b>	
<b>Type de kit de superposition</b>	<b>Profondeur (TD = sèche-linge, WM = lave-linge)</b>
Plastique - 54/60 cm avec ou sans sangle	60cm TD --> WM $\geq$ 50cm / 54cm TD --> WM>45cm
Plastique - 46 cm avec ou sans sangle	46cm TD --> WM $\geq$ 54cm
Avec tablette - 60 cm	60cm TD --> WM $\geq$ 50cm
Avec tablette - 54 cm	54cm TD --> WM>45cm



## 1.6 Sécurité liée à l'utilisation

- Le poids maximum du linge sec avant le lavage est spécifié dans la section « Spécifications techniques ».
- N'introduisez pas les articles non lavés dans le sèche-linge.
- Les articles souillés par des matières telles que les huiles de cuisson, de l'acétone, de l'alcool, de l'essence, du kérosène, des détachants, de la térébenthine, de la cire ou des détachants pour linge doivent être lavés à l'eau chaude avec une plus grande quantité de détergent avant d'être séchés à la machine.
- Si des produits chimiques sont utilisés pour le nettoyage, le sèche-linge ne doit pas être utilisé.
- La mousse de caoutchouc (mousse de latex), les bonnets de douche, les textiles résistants à l'eau, les matériaux et vêtements en caoutchouc, les oreillers avec des coussins en mousse de caoutchouc ne doivent pas être séchés dans un sèche-linge.
- Les articles contenant de la laque pour cheveux, des résidus de produits capillaires ou des matériaux similaires ne doivent pas être séchés au sèche-linge.
- Videz les poches des vêtements et retirez les objets tels que les allumettes et les briquets.
- Si tous les articles ne peuvent être retirés rapidement et rangés dans un endroit où la chaleur peut se dissiper, n'arrêtez pas le sèche-linge avant la fin du cycle de séchage.
- La dernière étape du cycle du sèche-linge s'effectue sans chauffage (cycle de refroidissement) afin de garantir que les articles sont maintenus à une température qui ne les endommagera pas.
- Les adoucissants de lessive ou les produits similaires doivent être utilisés conformément aux instructions de chaque produit.
- N'utilisez pas le sèche-linge sans le filtre fibreux.
- Ne laissez pas les fibres s'accumuler autour du sèche-linge.

- Pour éviter le refoulement de gaz dans la pièce par les appareils qui consomment d'autres combustibles, y compris les cheminées, une ventilation appropriée doit être prévue (pour les modèles avec conduit de fumée).
- Ne faites pas fonctionner le produit avec des appareils de chauffage tels qu'une chaudière à gaz et une cheminée. Cela peut provoquer un incendie du conduit. (pour les modèles avec conduit de fumée)
- Ne vous appuyez pas et ne vous asseyez pas sur la porte de chargement lorsqu'elle est ouverte, le produit pourrait se renverser.
- Ne montez pas sur l'appareil.
- Ne placez pas une source de flamme (bougies, cigarettes, etc.) sur le produit ou à proximité de celui-ci. Ne conservez pas de matériaux inflammables/explosifs.
- Ne touchez pas le tambour pendant qu'il tourne.
- La paroi arrière du produit chauffe pendant le fonctionnement. Ne touchez pas la surface arrière du produit pendant le séchage ou une fois le processus de séchage terminé. (pour les modèles avec chauffage)
- Ne touchez pas la surface interne du tambour lorsque vous ajoutez ou retirez le linge pendant un programme en cours parce qu'elle est chaude.
- N'appuyez pas sur les boutons avec des objets pointus tels que fourchettes, couteaux, ou avec vos ongles, etc.
- Ne faites pas fonctionner un produit défectueux ou endommagé. Débranchez le produit (ou coupez le fusible connecté) et appelez le service agréé.
- Débranchez l'appareil lorsqu'il n'est pas utilisé.



## **1.7 Sécurité liée à l'entretien et au nettoyage**

- Ne lavez pas le produit en le pulvérisant ou en y versant de l'eau. N'utilisez pas de nettoyeur à pression, de nettoyeur à vapeur, de tuyau ou de pistolet à pression pour nettoyer le produit.
- N'utilisez pas des objets pointus ou des produits de nettoyage abrasifs pour nettoyer l'appareil.
- N'utilisez pas de matériaux tels que des produits d'entretien ménager, des savons, des détergents, du gaz, de l'essence, de l'alcool, de la cire, etc.
- Le filtre fibreux doit être régulièrement nettoyé. Après chaque cycle de séchage, nettoyez le filtre à fibres et la surface intérieure de la porte de chargement.
- Nettoyez l'accumulation de fibres sur les ailettes de l'évaporateur derrière le tiroir à filtres avec un aspirateur. Vous pouvez nettoyer à la main, à condition de porter des gants de protection. N'essayez pas de nettoyer à mains nues. Les ailettes d'évaporation peuvent vous blesser les mains. (Pour les produits avec pompe à chaleur)
- Pour éviter les risques d'incendie et d'explosion, n'utilisez pas de solutions, de produits de nettoyage, de laine d'acier ou de matériaux et d'outils similaires pour nettoyer les capteurs.
- Nettoyage du conduit de fumée (pour les modèles avec conduit de fumée)
- Ne buvez pas de l'eau condensée.



## **1.8 Sécurité liée à l'éclairage**

- Contactez un service agréé lorsque vous avez besoin de remplacer la LED/ampoule utilisée pour l'éclairage (pour les produits avec éclairage).

## 2 Instructions relatives à l'environnement

### 2.1 Respect de la réglementation DEEE et élimination des déchets



Cet appareil ne contient pas de matières dangereuses et interdites spécifiées dans le « Règlement sur le contrôle des déchets d'équipements électriques et électroniques » publié par le Ministère de l'Environnement et de l'Urbanisation de la République de Turquie. Conforme à la réglementation DEEE. Cet appareil a été fabriqué à partir de composants et matériaux de haute qualité, pouvant être réutilisés et recyclés. Ne le

jetez donc pas avec les ordures ménagères habituelles à la fin de son cycle de vie. Rendez-vous dans un point de collecte pour le recyclage de tout matériel électrique et électronique. Vous pouvez contacter vos autorités locales pour trouver un centre proche de votre domicile. Participez à la protection de l'environnement et des ressources naturelles en recyclant les appareils usagés.



Le R290 est également un réfrigérant inflammable. Par conséquent, assurez-vous que le système et les tuyaux ne sont pas endommagés pendant le fonctionnement et le transport.

Conservez l'appareil à l'abri des sources de chaleur, sinon il peut s'enflammer s'il est endommagé.

Ne jetez pas l'appareil en le mettant au feu.

### 2.2 Informations sur l'emballage

L'emballage de l'appareil a été fabriqué à partir de matériaux recyclables, conformément à la législation nationale. Évitez de mettre les déchets d'emballage au rebut avec les ordures ménagères ou d'autres déchets ; déposez-les dans les points de collecte dédiés désignés par les autorités locales.

### 2.3 Informations sur la conformité aux normes et les tests / déclaration de conformité des Nations unies



Les phases de développement, de fabrication et de vente de cet appareil sont menées conformément aux règles de sécurité spécifiées dans toutes les instructions connexes de l'Union.

<b>Bande de Fréquence</b>	<b>: 2.400 – 2.484 GHz</b>
<b>Puissance de Transmission Max.</b>	<b>: &lt; 100mW</b>
<b>Déclaration CE de Conformité</b>	
Arcelik A.S. déclare par la présente que cet appareil est conforme à la directive 2014/53/UE.	
Le texte intégral de la déclaration de conformité UE est disponible à l'adresse Internet suivante:	
– Produits, de: <a href="http://support.beko.com">support.beko.com</a>	

## 3 Votre sèche-linge

### 3.1 Spécifications techniques

FR

Hauteur (Minimale / Maximale)	84,6 cm / 86,6 cm*
Largeur	59,8 cm
Profondeur	67,2 cm
Capacité (max.)	8 kg**
Poids net ( $\pm$ %10)	48 kg
Tension	Voir fiche signalétique***
Puissance de sortie nominale	
Code du modèle	

 	<p>Les informations sur le modèle, telles que stockées dans la base de données des produits, peuvent être obtenues en accédant au site Web suivant et en recherchant l'identifiant du modèle (*) figurant sur l'étiquette énergétique. <a href="https://eprel.ec.europa.eu/">https://eprel.ec.europa.eu/</a></p>
<b>SUPPLIER'S NAME</b> <b>MODEL IDENTIFIER</b> → (**)	
 	

\* Hauteur minimale : Hauteur avec support réglable fermé.

Hauteur maximale : Hauteur avec support réglable ouvert à la hauteur maximale.

\*\*Poids du linge sec avant le lavage.

\*\*\* La plaque signalétique se trouve sous la porte du sèche-linge.



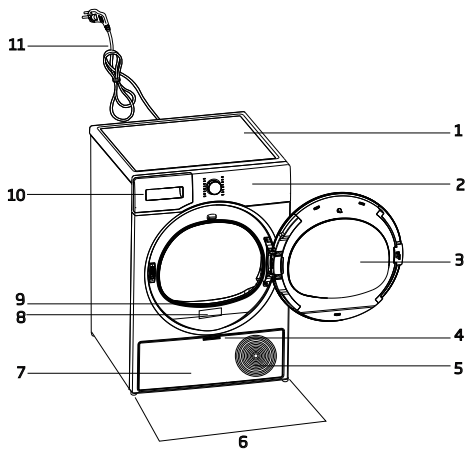

	<p>Afin d'améliorer la qualité du sèche-linge, les spécifications techniques peuvent être modifiées sans préavis.</p> <p>Les illustrations présentées dans ce manuel sont schématiques et peuvent ne pas correspondre exactement à votre appareil.</p> <p>Les valeurs fournies avec le sèche-linge ou les documents qui l'accompagnent sont des valeurs de laboratoire conformes aux normes respectives. Ces valeurs peuvent varier en fonction de l'utilisation et des conditions ambiantes.</p>
--	---

## 3.2 Aspect général

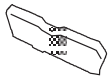

1. Plateau supérieur
2. Panneau de commande
3. Porte de chargement
4. Poignée de la Plaque de Seuil
5. Grilles de ventilation
6. Pieds réglables
7. Plaque de Seuil
8. Plaque signalétique
9. Filtre à fibres
10. Tiroir du réservoir d'eau
11. Cordon d'alimentation

## 3.3 Contenu de la livraison

	1. Tuyau d'évacuation d'eau*		6. Bouchon de remplissage d'eau*
	2. Éponge de recharge pour tiroir du filtre*		7. Eau pure*
	3. Manuel d'utilisation		8. Ensemble de capsules parfumées*
	4. Panier de séchage*		9. Brosse*
	5. Manuel d'utilisation du panier de séchage*		10. Tissu filtrant*

\*Facultatif - peut ne pas être inclus, selon le modèle.

## 4 Installation



Lisez d'abord les « Consignes de sécurité » !

Avant de contacter le service agréé le plus proche pour l'installation du sèche-linge, lisez attentivement les instructions du guide d'utilisation et assurez-vous que les équipements électriques et d'approvisionnement d'eau sont installés convenablement. Sinon, contactez un électricien et un plombier pour effectuer les réparations nécessaires.



Il est de la responsabilité du client de préparer l'emplacement du sèche-linge et d'installer une source d'alimentation électrique et d'évacuation eaux usées.



Vérifiez que le sèche-linge n'est pas endommagé avant de l'installer. S'il est endommagé, ne l'installez pas. Les appareils endommagés présentent un risque pour votre sécurité. Patientez 12 heures avant de mettre le sèche-linge en marche.

### REMARQUE

L'appareil comprend un agent de refroidissement et s'il est utilisé immédiatement après avoir été transporté, il peut être endommagé. Après chaque déplacement, vous devez laisser l'appareil au repos pendant 12 heures.

### 4.1 Lieu idéal d'installation

- Installez le sèche-linge sur une surface plane et stable.
- Le sèche-linge est lourd. Ne le déplacez pas tout seul.
- Mettez le sèche-linge en marche dans un environnement exempt de poussière et bien ventilé.
- L'espace entre le sèche-linge et le sol ne doit pas être réduit au moyen de matériaux tels que des tapis, des morceaux de bois et des bandes.
- Ne bloquez pas les grilles de ventilation du sèche-linge.

- Il ne doit pas y avoir de portes verrouillables, de portes coulissantes ou de portes à charnières près de l'environnement d'installation du sèche-linge qui pourraient bloquer la porte de chargement à ouvrir.
- Une fois le sèche-linge installé, les branchements doivent rester stables. Après avoir placé le sèche-linge, assurez-vous que la partie arrière n'entre en contact avec aucune extrusion (robinet d'eau, prise électrique, etc.).
- Placez le sèche-linge en laissant un espace d'au moins 1 cm entre l'appareil et les bordures de meubles.
- Votre sèche-linge peut fonctionner à une température comprise entre +5 °C et +35 °C. S'il fonctionne en dehors de cette plage de température, son fonctionnement pourrait être compromis et l'appareil pourrait s'endommager.
- Vous ne devez pas placer la partie arrière du sèche-linge contre un mur.



Ne placez pas le sèche-linge sur son cordon d'alimentation.

### Ignorer les avertissements suivants \* si le système de votre produit ne contient pas de R290



La sèche-linge contient du réfrigérant R290.\* R290 est un réfrigérant respectueux de l'environnement mais inflammable.\* Assurez-vous que l'entrée d'air du sèche-linge soit ouverte et qu'elle soit bien ventilée.\* Gardez les sources de flammes potentielles éloignées de la sèche-linge.\*

## 4.2 Retrait du groupe de sécurité maritime

### REMARQUE

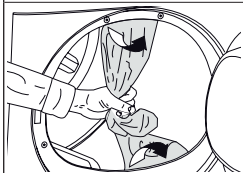

Retirez le groupe de sécurité maritime avant la première utilisation de l'appareil.

### REMARQUE

Ne laissez aucun accessoire et aucune pièce du groupe de sécurité à l'intérieur du tambour.

## 4.3 Connexion du tuyau de vidange d'eau sur les produits avec fonction vapeur

Au lieu de vider périodiquement l'eau accumulée dans le réservoir d'eau, vous pouvez l'évacuer à travers le tuyau d'évacuation d'eau fourni avec le sèche-linge.



Si votre sèche-linge est doté d'une fonction vapeur, suivez le schéma suivant pour le raccordement de l'évacuation de l'eau.

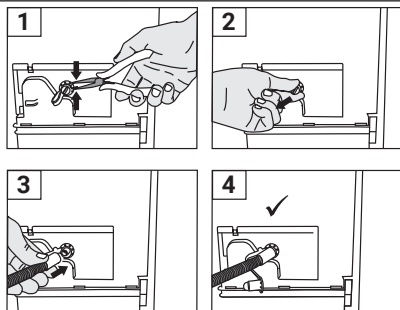

- 1 Retirez le collier fixé au bouchon à l'arrière du sèche-linge en la tirant de l'endroit où il est connecté à l'aide d'un outil.
- 2 Après avoir retiré le collier, tirez le bouchon sous le collier.
- 3 Fixez le tuyau d'évacuation d'eau fourni avec la machine au tuyau situé sous le bouchon.
- 4 Votre machine est prête à être utilisée en évacuation directe.

### REMARQUE

Le tuyau d'évacuation d'eau doit être fixé à une hauteur maximale de 80 cm.  
Veillez à ce que le tuyau d'évacuation d'eau ne se plie pas, ne s'affaisse pas ou ne soit pas pressé entre le système d'évacuation et le sèche-linge.  
Le tuyau doit être branché pour ne pas être déconnecté de son emplacement. Une fuite d'eau peut causer des dommages.  
Ne prolongez pas le tuyau d'évacuation d'eau.  
Vérifiez que l'eau coule à un débit approprié. La conduite de drainage ne doit pas être fermée ou bouchée.



Si un ensemble d'accessoires est fourni avec votre appareil, consultez les instructions détaillées.

## 4.4 Réglage des supports

Réglez les supports en les tournant de gauche à droite jusqu'à ce que le sèche-linge soit équilibré et ferme.

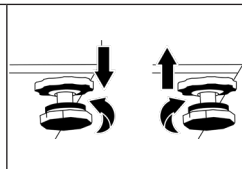



## 4.5 Déplacement du sèche-linge

- Évacuez complètement l'eau du sèche-linge.
- Si l'appareil est raccordé par des conduits d'évacuation directe, retirez les raccords de tuyau.

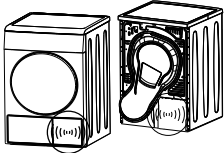

Il est recommandé de déplacer le sèche-linge en position verticale. Autrement, inclinez-le sur le côté droit vu de face et déplacez le sèche-linge. Attendez 12 heures avant de faire fonctionner le sèche-linge.

## 4.6 Avertissement concernant le bruit

	
	Lors du fonctionnement de l'appareil, des bruits métalliques peuvent provenir périodiquement du compresseur ; ce phénomène est normal.
	Lorsque l'appareil est en marche, l'eau accumulée est pompée dans le réservoir d'eau. Il est normal d'entendre des bruits de pompage de l'appareil pendant cette opération.

## 4.7 Remplacement des ampoules

Si votre sèche-linge est équipé d'une lampe d'éclairage ;

Contactez le service agréé pour remplacer l'ampoule / la LED utilisée pour éclairer votre sèche-linge. L'ampoule utilisée dans cet appareil n'est pas appropriée pour l'éclairage domestique. L'utilisation prévue de cette lampe est d'assurer le chargement sans danger du linge dans le sèche-linge. Les lampes utilisées dans cet appareil résistent à des conditions physiques difficiles telles que des températures supérieures à 50 °C.

## 5 Préparation



Lisez d'abord les « Consignes de sécurité » !

### 5.1 Linge adapté au séchage dans le sèche-linge

#### REMARQUE

Le linge qui ne peut pas être séché peut être endommagé et peut également endommager l'appareil pendant le séchage. Suivez les instructions qui figurent sur les étiquettes du linge à sécher. Séchez uniquement le linge avec la mention « Séchage en machine » inscrite sur l'étiquette.



Ne pas sécher au sèche-linge

### 5.2 Linge non adapté au sèche-linge

#### REMARQUE

Les sous-vêtements à support métallique ne doivent pas être séchés dans le sèche-linge. Si ces supports métalliques se détachent et sont arrachés du vêtement, cela peut endommager la machine.

Les textiles de broderie délicats, les vêtements en coton et en soie, les vêtements fabriqués à partir de textiles délicats et précieux, les vêtements imperméables et les rideaux en tulle ne doivent pas être séchés dans le sèche-linge.

### 5.3 Préparation du linge à sécher

#### REMARQUE

Les articles tels que les pièces de monnaie, les pièces métalliques, les aiguilles, les clous, les vis, les pierres, etc. peuvent endommager le tambour de l'appareil ou causer des problèmes de fonctionnement. Vérifiez donc tout le linge qui sera chargé dans l'appareil.

Séchez le linge avec les accessoires métalliques tels que les fermetures éclair en les retournant.

Fermez les fermetures éclair, les crochets et les fermoirs, boutonnez les boutons des housses, nouez les ceintures en textile et les ceintures de tablier.

### 5.4 Comment économiser de l'énergie

- Utilisez l'option d'essorage la plus élevée possible pendant que vous lavez le linge. Ce qui vous permettra ainsi de réduire la durée de séchage et la consommation d'énergie. Triez le linge en fonction du type et de l'épaisseur. Séchez le même type de linge ensemble. Par exemple, les torchons de cuisine et les nappes sèchent plus vite que les serviettes de toilette.
- Suivez les recommandations du manuel d'utilisation pour la sélection des programmes.
- Pendant le séchage, n'ouvrez pas la porte de chargement, sauf si nécessaire. Si vous devez ouvrir la porte de chargement, ne la laissez pas ouverte trop longtemps.
- N'ajoutez pas de linge humide lorsque le sèche-linge fonctionne.
- Nettoyez le filtre fibreux avant et après chaque séchage.
- Assurez-vous que les filtres sont propres. Pour plus de détails, reportez-vous à la section « Entretien et nettoyage ».
- Pour les modèles avec conduit, suivez les règles de raccordement du conduit spécifiées dans les guides et nettoyez le conduit.

- Pendant le séchage, aérez correctement l'environnement dans lequel se trouve le sèche-linge.
- Le programme Éco est le programme le plus efficace sur le plan énergétique pour le séchage du linge humide en coton et il est utilisé pour évaluer la conformité aux réglementations en matière de conception respectueuse de l'environnement.
- Gardez la porte de chargement fermée pour éviter les pertes de chaleur.

## 5.5 Capacité de charge correcte

**REMARQUE**

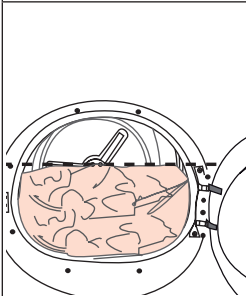

Si le linge contenu de l'appareil est supérieur à la capacité de charge maximale, il peut ne pas fonctionner comme prévu et peut causer des dommages matériels ou endommager l'appareil. Respectez la capacité de charge maximale de chaque programme.

Les poids ci-dessous sont fournis à titre d'exemple.

Linge	Poids approximatif (en g)*	Linge	Poids approximatif (en g)*
Literie en coton (double taille)	1500	Robe en coton	500
Literie (taille unique)	1000	Robe	350
Drap (double taille)	500	Jean	700
Drap (taille unique)	350	Mouchoir (10 pcs)	100
Nappe large	700	T-Shirt	125
Petite nappe	250	Chemisier	150
Serviette à thé	100	Chemise en coton	300
Serviette de bain	700	Chemise	200
Essuie-main	350		

\*Poids du linge sec avant le lavage.

- Le fait de charger l'appareil de séchage domestique jusqu'à la capacité maximale spécifiée par le fabricant pour les programmes concernés permet d'économiser de l'énergie.

## 6 Fonctionnement de l'appareil

### 6.1 Panneau de commande

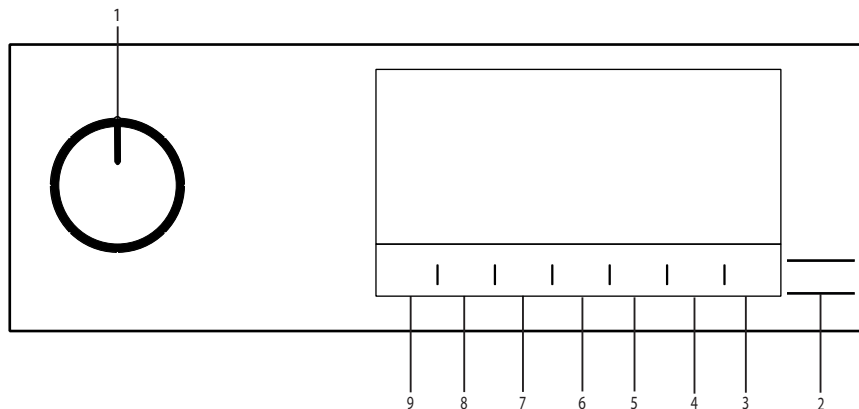

1. Bouton de sélection Marche/Arrêt/ Programme
2. Bouton Départ/Pause.
3. Bouton de sélection de HomeWhiz
4. Bouton de sélection de l'heure de fin.
5. Bouton de sélection du programme vapeur.
6. Bouton de sélection de la basse température. / Bouton de sélection du programme horaire.
7. Bouton de sélection du signal sonore et de la sécurité enfant.
8. Bouton de sélection de la prévention des plis d'éclairage du tambour.
9. Bouton de sélection du degré de séchage.

### 6.2 Symboles

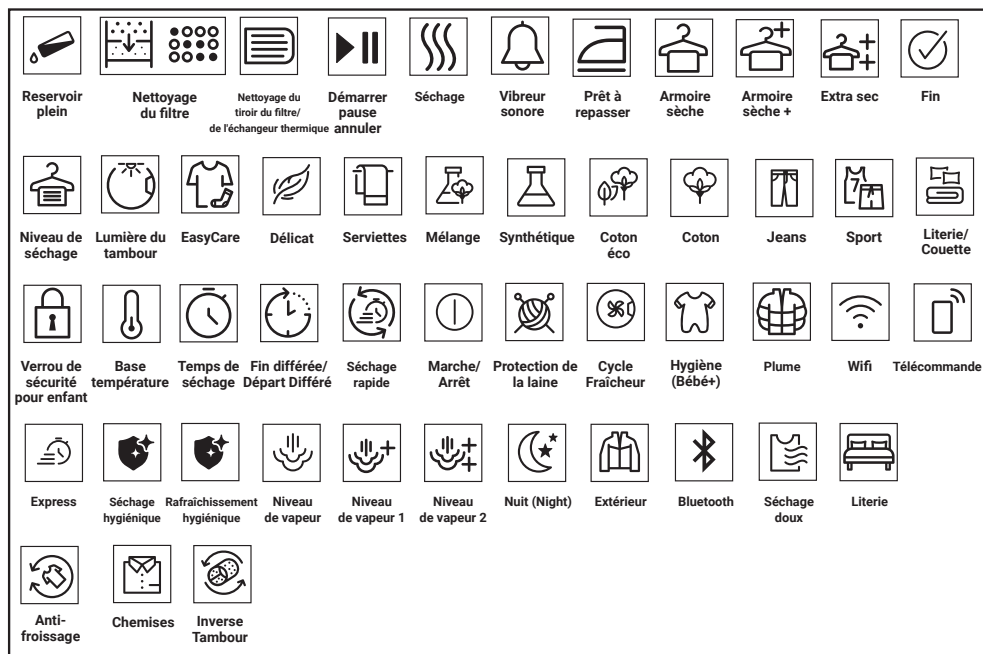

## 6.3 Préparation du sèche-linge

- Branchez le sèche-linge.
- Ouvrez la porte de chargement.
- Retirez tous les corps étrangers de l'intérieur.
- Placez le linge dans le sèche-linge et évitant qu'il ne se coince.
- Poussez et refermez la porte de chargement.

### REMARQUE

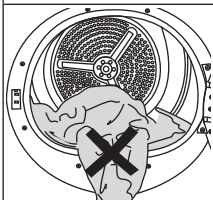

Assurez-vous que le linge n'est pas coincé à la porte de chargement.  
Ne fermez pas la porte de chargement avec force.

- Sélectionnez le programme souhaité en appuyant sur le bouton de sélection Marche/Arrêt/Programme pour mettre l'appareil en marche.



La sélection du programme à l'aide du bouton Marche/Arrêt/Programme ne signifie pas que le programme a démarré. Appuyez sur le bouton Départ/Veille pour lancer le programme.

## 6.4 Sélection de programme et tableau de consommation

FR					
Tableau des Cycles Fonctionnant à la Vapeur					
Programmes	Description du programme	Capacité (kg)	Vitesse d'essorage du lave-linge (tr/min)	Durée de séchage (minutes)	Temps de Séchage à la Valeur
Ready to Wear*	Il s'agit d'un cycle qui vise à réduire le niveau de froissement des chemises et des t-shirts grâce à la fonction vapeur. Ce cycle élimine généralement le besoin de repasser les chemises décontractées après le séchage. Selon la texture et l'épaisseur du linge à sécher, le pourcentage de réduction du froissement peut varier. Il est recommandé d'utiliser ce cycle en combinant les mêmes types de tissus.	1,5 (6 pièces)	800	-	90
		1 (3 pièces)	800	-	70
		0,3 (1 pièces)	800	-	50
Steam	Il permet de rafraîchir les vêtements grâce à la fonction vapeur et d'éliminer les odeurs indésirables. Utilisez ce cycle uniquement sur des vêtements secs.	1,5 (6 pièces)	-	-	35
		1 (3 pièces)	-	-	31
		0,3 (1 pièces)	-	-	23
Mix	Utilisez ce programme pour sécher ensemble le linge synthétique non teint et en coton. Les vêtements de sport et de fitness peuvent être séchés avec ce programme.	6	1000	175	180
Jeans	Grâce à ce programme, vous pouvez faire sécher vos pantalons, jupes, chemises ou vestes en jean.	4	1200	150	155
Coton	Il vous permet de sécher vos textiles en coton résistants à la chaleur. Vous devez choisir un réglage de séchage approprié pour l'épaisseur du linge à sécher et pour le niveau de séchage souhaité.	9	1000	245	250
Coton Eco	Les textiles monocouches ou décontractés en coton sont séchés de la manière la plus économique possible.	9	1000	235	240
Synthétique	Avec ce cycle, vous pouvez sécher tous vos textiles synthétiques. Vous devez choisir un réglage de séchage approprié pour le niveau de séchage souhaité.	4	800	95	100

Tableau des Cycles Fonctionnant Sans Vapeur					
Coton Prêt-à-repasser	Vous pouvez sécher les textiles monocouches ou décontractés en coton lorsqu'ils sont un peu humides de sorte qu'ils soient prêts à être repassés.	8	1000	180	-
WoolProtect	Utilisez ce programme pour sécher les vêtements en laine tels que les pullovers qui peuvent être lavés selon les consignes. Il est conseillé d'enlever les vêtements à la fin du programme.	1,5	600	148	-
Night	Dans ce programme, le niveau de bruit émis dans l'environnement sera très faible. Avec ce programme, vous pouvez sécher vos vêtements en coton ou en mélange synthétique en silence.	8	1000	225	-
Manteaux	Utilisez-le pour sécher votre duvet	-	800	165	-
Minuterie	Vous pouvez sélectionner les programmes chronométrés entre 10 et 160 minutes pour atteindre le niveau de séchage souhaité à faible température. Dans ce programme, le sèche-linge fonctionne pendant le temps défini indépendamment du degré de séchage du linge.	-	-	-	-
Hygiène Refresh	Vous pouvez utiliser ce programme pour vos vêtements secs et votre linge que vous voulez pourvoir d'hygiène sans les laver. Il assure une hygiène élevée pour vos textiles secs grâce à l'effet de chaleur.	1,5	-	120	-
Hygiène séchage	C'est le programme qui vous permet de faire sécher les produits lavés que vous souhaitez doter d'une hygiène supplémentaire (vêtements de bébé, sous-vêtements, serviettes, etc.). Il assure une hygiène élevée pour vos textiles par effet de chaleur.	5	800	235	-
Express	Utiliser ce programme pour rendre les 2 chemises prêtes à repasser.	0,5	1200	50	-

Downloaded Program					
Literie	À utiliser pour sécher les ensembles de literie en coton et en synthétique. Permet de sécher jusqu'à deux ensembles de literie double.	3	800	135	-
Sous-vêtements	Il permet un séchage hygiénique de vos sous-vêtements grâce à une température élevée.	2	1000	70	-
Extérieur/Sports (Goretex)	Utilisez-le pour sécher vos vêtements faits de tissus synthétiques, de coton ou mixtes ou de produits imperméables tels que veste fonctionnelle, imperméable, etc. Remettez-les à l'envers avant de les sécher.	2	1000	135	-
Mode	Permet de sécher en toute sécurité vos t-shirts, chemisiers et chemises qui comportent la mention "peut être séché" dans leurs instructions de lavage.	4	1000	125	-
Serviette de bain	Serviettes de séchage telles que torchon de cuisine, serviette de bain et serviette à main.	5	1000	175	-
Valeurs de consommation énergétique					
Programmes	Capacité (kg)	Vitesse d'essorage du lave-linge (tr/min)	Quantité approximative d'humidité résiduelle	Valeur de consommation énergétique (kWh)	
Séchage Économique en Coton*	8	1000	60%	1,13	
Coton Prêt-à-repasser	8	1000	60%	0,90	
Synthétique Prêt-à-porter	4	800	40%	0,45	
	"Si vous séchez régulièrement la charge maximale de 8 kg de Cottons, nous vous conseillons de raccorder le tuyau de vidange pour éviter que le sècheur ne s'arrête en milieu de cycle pour vider le réservoir" (voir section "Raccordement au drain").				
*La capacité du cycle « Prêt-à-porter » à amener des chemises 100 % coton, 100 % polyester, 100 % viscose et un mélange de 56 % coton et 44 % polyester dans un état portable (effet de défroissage) a été approuvée par l'Institut indépendant d'essais des textiles en Europe. Le col, les poignets de chemise ou les manches peuvent être repassés si vous le souhaitez.					

\*\* Les valeurs ci-dessus ont été déterminées dans des conditions standard. Les valeurs de consommation peuvent différer des valeurs indiquées dans le tableau en fonction du type de linge, de la vitesse d'essorage, des conditions ambiantes et du niveau de tension..

FR				
Programmes généraux				
Programmes	Capacité (kg)	Période du programme (heure:min)	Consommation énergétique (kwh)	
Séchage Économique en Coton	8	3:55	1,13	
Séchage Économique en Coton	4	2:20	0,61	
Coton Prêt-à-repasser	8	3:00	0,90	
Coton Prêt-à-repasser	4	1:48	0,47	
Coton Prêt-à-porter	8	4:05	1,18	
Coton Prêt-à-porter	4	2:30	0,65	
Coton Prêt-à-porter Plus	8	4:15	1,23	
Coton Prêt-à-porter Plus	4	2:40	0,70	
Séchage de vêtements en coton prêts à ranger +	8	4:25	1,27	
Séchage de vêtements en coton prêts à ranger +	4	2:50	0,74	
Synthétique Prêt-à-repasser	8	1:20	0,38	
Synthétique Prêt-à-porter	8	1:35	0,45	
Séchage de vêtements synthétiques prêts à ranger +	8	1:45	0,50	
Séchage de vêtements synthétiques prêts à ranger ++	8	-	-	
Délicat	2	-	-	
Protection de la laine	1,5	2:28	1,30	
Les valeurs données pour les programmes autres qu'Éco ne sont qu'à titre indicatif.				
Différents modes de fonctionnement				
Consommation de puissance (W)	Mode Arrêt (W) (le cas échéant)	Mode de fonctionnement différé (W) (le cas échéant)	Mode Veille (W) (le cas échéant)	Mode Veille avec fonction de connectivité (W) (le cas échéant)
	0,50	4,00	0,50	2,00
Émission acoustique du bruit aérien du cycle de séchage dB(A):				60

## 6.5 Fonctions optionnelles

### Niveau de séchage

Le bouton du niveau de séchage permet de régler le séchage souhaité. La durée du programme peut varier en fonction de la sélection.



Vous pouvez uniquement activer cette fonction avant de lancer le programme.

### Pour éviter le froissage

Vous pouvez activer et désactiver la fonction anti-froissage en appuyant sur le bouton de sélection de la fonction anti-froissage. Si vous n'allez pas retirer le linge immédiatement à la fin du programme, utilisez la fonction d'antifroissage pour éviter les plis sur votre linge.

### Avertissement sonore

Le sèche-linge émet un avertissement sonore lorsque le programme est terminé. Appuyez sur le bouton « Avertissement sonore » si vous ne voulez pas d'avertissement sonore. Lorsque vous appuyez sur le bouton d'avertissement sonore, le voyant s'éteint. Aucun retentissement n'est perceptible à la fin du programme.



Vous pouvez sélectionner cette fonction avant ou après le démarrage du programme.

### Température basse

Vous pouvez uniquement activer cette fonction avant de lancer le programme. Vous pouvez activer cette fonction si vous souhaitez faire sécher votre linge à une température plus basse. La durée du programme sera plus longue après son activation.

### Heure de fin

Vous pouvez retarder de 24 heures au maximum l'heure de fin du programme, avec la fonction Heure de fin.

1. Ouvrez la porte de chargement et placez votre linge.
2. Sélectionnez le programme de séchage.

3. Appuyez sur le bouton de sélection de l'heure de fin et définissez la période différée désirée. La LED de l'heure de s'allume. (En appuyant sur le bouton et en le maintenant enfoncé, l'heure de fin continue sans arrêt).
4. Appuyez sur le bouton Départ/Veille. Le compte à rebours de l'heure de fin commence. Le symbole « : » au milieu du temps différé affiché clignote.



Vous pouvez ajouter ou retirer du linge pendant l'heure de fin. Le temps affiché à l'écran est la somme totale du temps de séchage normal et de l'heure de fin. La LED de fin de temps s'éteint à la fin du compte à rebours, le séchage commence et la LED de séchage s'allume.

### Changement de l'heure de fin

Si vous voulez modifier la durée pendant le compte à rebours :

Appuyez sur le bouton de sélection Marche/Arrêt/Programme et annulez le programme. Sélectionnez le programme souhaité et répétez le processus de sélection de l'heure de fin.

Annulation de la fonction heure de fin

Si vous souhaitez annuler le compte à rebours de l'heure de fin et lancer immédiatement le programme :

Appuyez sur le bouton de sélection Marche/Arrêt/Programme et annulez le programme. Sélectionnez le programme souhaité et appuyez sur le bouton « Marche/Pause ».

### Éclairage du tambour

Vous pouvez allumer et éteindre la lumière du tambour en appuyant sur ce bouton. La lumière s'allume lorsqu'on appuie sur le bouton et s'éteint après un moment.

## 6.6 Indicateurs d'avertissement

	Les indicateurs d'avertissement peuvent varier selon le modèle de votre sèche-linge.
---	--

### Nettoyage du filtre

À la fin du programme, l'indicateur d'avertissement de nettoyage du filtre s'allume.

### Réservoir d'eau

Si le réservoir d'eau se remplit alors que le programme est en cours, l'indicateur d'avertissement commence à clignoter et la machine passe en mode Veille. Dans ce cas, vidangez le réservoir d'eau et lancez le programme en appuyant sur le bouton Départ/Veille. Le voyant d'avertissement s'éteint et le programme reprend.

### Nettoyage du tiroir-filtre/échangeur de chaleur

Le témoin d'avertissement clignote de façon périodique pour rappeler le nettoyage du tiroir du filtre.

## 6.7 Lancement du programme

Appuyez sur le bouton Départ/Veille pour lancer le programme.

Les indicateurs des commandes Départ/Veille et Séchage en cours s'allument pour indiquer que le programme est lancé.

## 6.8 Sécurité enfants

Le sèche-linge est équipé de la sécurité enfants qui permet d'éviter toute interruption de cycle de programme par le verrouillage des boutons lorsqu'un programme est en cours. Lorsque la sécurité enfant est activée, tous les boutons du panneau, à l'exception du bouton de sélection Marche/Arrêt/Programme, sont désactivés.

Pour activer le mode Sécurité enfants, appuyez sur la touche d'avertissement sonore pendant 3 secondes.

Vous devez désactiver la Sécurité enfants pour pouvoir lancer un nouveau programme à la fin du programme en cours ou pour interrompre le programme en cours. Pour désactiver la sécurité enfants, maintenez les mêmes boutons enfoncés pendant 3 secondes.

	Lorsque la Sécurité enfants est activée, l'indicateur d'avertissement de Sécurité enfant à l'écran s'allume.
--	--

Lorsque la Sécurité enfants est activée :

Le sèche-linge fonctionne, ou en mode veille, les témoins indicateurs ne changent pas lorsque vous changez la position du bouton de sélection de programme.

	Lorsque le sèche-linge est en marche et que la sécurité enfants est activée, si vous tournez le bouton de sélection de programme, un double bip retentit. Si la sécurité enfants est désactivée avant que le bouton de sélection de programme ne soit réglé sur sa position initiale, le programme sera interrompu puisque le bouton de sélection de programme est réglé sur une autre position.
---	--

## 6.9 Modification d'un programme en cours

Vous pouvez changer le programme sélectionné pour sécher votre linge et choisir un programme différent même si le sèche-linge est en marche.

- Par exemple, activez le bouton de sélection Marche/Arrêt/Programme pour sélectionner le programme Extra Sec afin de sélectionner le programme Extra Sec au lieu du programme Repassage à sec.
- Appuyez sur le bouton Départ/Veille pour lancer le programme.

### Ajout ou retrait du linge en mode Veille

Si vous voulez ajouter ou retirer du linge dans le sèche-linge après le lancement du programme de séchage :

- Appuyez sur le bouton Départ/Veille pour passer le sèche-linge au mode Veille. Le processus de séchage s'arrête.
- Lorsque l'appareil est en Veille, ouvrez la porte de chargement et refermez-la après avoir ajouté ou retiré le linge.
- Appuyez sur le bouton Départ/Veille pour lancer le programme.

 L'ajout du linge pendant le processus de séchage peut occasionner le mélange dans la machine du linge sec et du linge mouillé, ce qui aura pour conséquence un linge humide à la fin du processus. Vous pouvez ajouter ou retirer le linge pendant le séchage autant de fois que vous le souhaitez. Cependant, le processus de séchage sera en permanence interrompu, ce qui aura pour conséquence de prolonger la durée du programme et augmenter la consommation d'énergie. Nous vous recommandons donc d'ajouter le linge avant le début du programme. Si un nouveau programme est sélectionné en tournant le bouton de sélection de programme pendant que le sèche-linge est en veille, le programme en cours se termine.

 Ne touchez pas la surface interne du tambour lorsque vous ajoutez ou retirez le linge pendant un programme en cours parce qu'elle est chaude.

## 6.10 Annulation du programme

Si vous souhaitez annuler le programme et mettre fin à l'opération de séchage pour une raison quelconque après le démarrage du sèche-linge, tournez le bouton Marche / Arrêt / Sélection, le programme sera terminé.

 L'intérieur du sèche-linge peut être extrêmement chaud lorsque vous annulez le programme alors qu'elle est en marche. Il convient donc d'exécuter le programme de rafraîchissement pour la laisser refroidir.

## 6.11 Fin du programme

Lorsque le programme se termine, les voyants lumineux anti-froissage et les voyants d'avertissement de nettoyage des filtres à fibres sur l'indicateur de suivi du programme s'allument. Vous pouvez ouvrir la porte de chargement et le sèche-linge est prêt pour un autre cycle.

Mettez le Bouton de sélection Marche/Arrêt/Programme en position Marche/Arrêt afin d'éteindre le sèche-linge.

 Si le mode Anti-froissage est actif et le linge n'a pas été retiré une fois le programme terminé, la fonction Anti-froissage s'active pendant 2 heures pour éviter que le linge ne se froisse à l'intérieur de la machine. Le programme permet de faire tourner le linge toutes les 10 minutes d'intervalles pour empêcher le froissage.

## 6.12 Fonction de détection d'odeurs

Si votre sèche-linge est doté de la fonction de détection d'odeurs, lisez le manuel ProScent pour l'utiliser.

## 6.13 Description générale des programmes de vapeur

### Cycles de vapeur

Vous pouvez utiliser la fonction vapeur dans les cycles qui sont marqués d'une ligne bleue sur le panneau de votre machine. Il est nécessaire d'utiliser le sèche-linge en regroupant vos vêtements selon leur type et leur épaisseur lorsque vous utilisez un cycle avec la fonction vapeur active. Ne séchez pas la laine, le cuir ou les vêtements contenant des pièces métalliques dans ce cycle. Un bruit supplémentaire peut être généré pendant la production de vapeur dans les cycles de vapeur. Selon le type, la quantité de linge et le cycle sélectionné, le résultat des processus de défroissage et d'élimination des odeurs peut varier. À la fin des cycles de vapeur, vous devez immédiatement extraire le linge de la machine et l'accrocher sur un cintre.

### Préparation de la machine

Le réservoir de vapeur doit être rempli avant la première utilisation des cycles fonctionnant à la vapeur. Par conséquent, lors de la première utilisation de la machine, il est nécessaire de sécher le linge en utilisant un cycle avec fonction vapeur ou un cycle dont la fonction vapeur est inactive.

### Comment activer le cycle vapeur :

Lorsque vous mettez la machine en marche et que vous faites tourner le navigateur de cycles sur les cycles « Prêt-à-porter » ou « Rafraîchissement à la vapeur », l'indicateur illustré sur l'image ci-dessous s'allume.



Ce symbole indique que vous pouvez lancer le cycle de séchage avec une charge maximale de 1,5 kg (6 pièces). Pour pouvoir sécher 1 ou 3 pièces de linge, vous devez appuyer sur l'option « Vapeur » de l'écran pour procéder au réglage nécessaire des paramètres du niveau de chargement.



3 pièces



1 pièces

Une fois que vous avez effectué les réglages nécessaires, vous pouvez lancer le cycle en appuyant sur le bouton Démarrage/Attente.

Vous devez appuyer sur l'option « Vapeur » de l'écran pour pouvoir activer la fonction vapeur dans les cycles Mélange, Jeans, Coton, Coton économique et Synthétique. Lorsque vous appuyez sur ce bouton, la fonction vapeur s'active, le symbole ci-dessous s'affiche et la durée du cycle change.



Vous pouvez lancer le cycle en appuyant sur le bouton Démarrage/Attente lorsque le symbole s'affiche et que la fonction vapeur s'active.



Si le réservoir de vapeur est vide, l'icône ci-dessous clignote. Il est nécessaire de sécher le linge dans un cycle lorsque la fonction vapeur est inactive pour remplir le réservoir.



## 6.14 Fonction HomeWhiz

Premièrement, vous devez installer l'application Homewhiz sur votre téléphone.

Des informations détaillées sur l'application Homewhiz sont disponible sur <https://www.homewhiz.com/>

La consommation d'énergie peut varier en fonction de l'état de la connexion réseau, conformément aux valeurs indiquées dans le tableau « Sélection du programme et consommation ».

Activez le Bluetooth sur votre téléphone.

Placez le bouton de sélection de programme en mode Arrêt.

Appuyez simultanément sur les touches de Niveau de séchage et de Contrôle à distance pendant 3 secondes. La séquence de chiffres 3-2-1 s'affiche à l'écran pendant ce temps.

Ensuite, l'image ci-dessous s'affiche à l'écran.

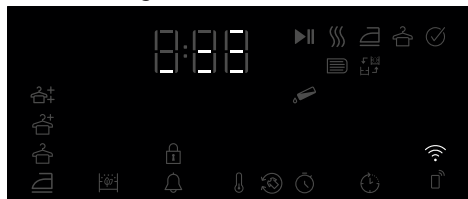

Sélectionnez le modèle du produit à ajouter à partir de l'application : allez dans Appareils->Ajouter un appareil->Appareils de nettoyage->Sèche-linge

Ajoutez le numéro de nomenclature en sélectionnant le Wifi et le Bluetooth.

Les réseaux Wifi à l'environnement s'affichent à l'écran une fois que vous avez sélectionné Commencer à ajouter ; sélectionnez le réseau à ajouter et entrez-en le mot de passe.

L'écran du produit disparaît une fois que l'installation est terminée, et dans l'application, il vous est demandé de sélectionner la pièce dans laquelle sera ajouté le produit.

## Activation/désactivation du Wi-Fi

Si le Wi-Fi est désactivé et que l'icône n'est pas allumée, appuyez sur le bouton de la télécommande et maintenez-le enfoncé pendant 3 secondes pour activer le Wi-Fi.

Si le Wi-Fi est activé (l'icône est soit allumée en continu, soit clignotante), appuyez sur le bouton de la télécommande et maintenez-le enfoncé pendant 3 secondes pour désactiver la fonction Wi-Fi.

### À l'aide de la connexion à distance :

Mettez le produit en mode Programme de téléchargement, observez que l'icône du Wifi est allumée si le Wifi est activé sur le produit.

Si le Wifi est désactivé, l'icône du Wifi est éteinte ; appuyez sur la touche de contrôle à distance pendant 3 secondes pour activer le Wifi.

Appuyez sur la touche de contrôle à distance pour activer le contrôle à distance sur le produit pendant que le Wifi est activé.

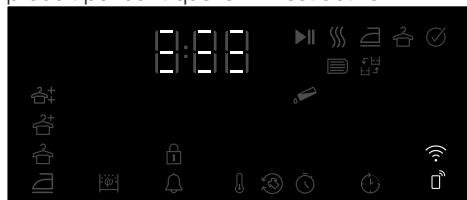

Pour contrôler le produit à distance, accédez à l'application Homewhiz avec la fonction de contrôle à distance activée.

Des informations détaillées sur l'application Homewhiz sont disponible sur <https://www.homewhiz.com/>

## Suppression du produit du réseau :

Appuyez sur les boutons de temporisation et du Wifi pendant 5 secondes avec le produit en marche : un compte à rebours à partir de 5 commence, et lorsque vous entendez le bip sonore, le produit est supprimé du réseau et le Wifi est désactivé.



L'App Store d'Apple pour les appareils dotés du système d'exploitation IOS



Google Play Store pour les appareils dotés du système d'exploitation Android



### AVERTISSEMENT !

- Le contrôle à distance est désactivé lorsque la porte est ouverte.
- Le contrôle à distance est désactivé lorsque vous appuyez sur un bouton de programme
- Si l'icône du Wifi reste continuellement allumée, cela signifie que le Wifi est actif et que le produit est connecté au réseau
- Si l'icône du Wifi clignote continuellement, cela signifie que le Wifi est actif et que le produit essaie de se connecter au réseau. Vous ne pouvez pas vous connecter au produit tant que l'icône du Wifi n'est pas continuellement allumée.
- La connexion au produit est possible lorsque l'icône de contrôle à distance est activée et que l'icône du Wifi est continuellement allumée.

## Obtenir l'application Homewhiz

Vous pouvez obtenir l'application Homewhiz à partir de la boutique d'application de votre appareil. Vous pouvez utiliser les codes QR ci-dessous pour accéder plus rapidement aux applications.

## 7 Entretien et nettoyage



Lisez d'abord les « Consignes de sécurité » !

Si l'appareil est nettoyé régulièrement, sa durée de vie sera prolongée et les problèmes courants seront réduits.



L'appareil ne doit pas être branché au secteur pendant les travaux d'entretien et de nettoyage (panneau de commande, boîtier, etc.).

### 7.1 Filtre à fibres / surface intérieure de la porte de chargement

Les cheveux et les fibres qui sont retirés du linge pendant le processus de séchage sont capturés par le filtre à fibres.



Après chaque cycle de séchage, nettoyez le filtre à fibres et la surface intérieure de la porte de chargement.



Vous pouvez nettoyer la fente de filtre à l'aide d'un aspirateur.

Pour nettoyer le filtre à fibres :

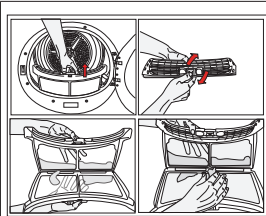

1. Ouvrez la porte de chargement.
2. Tirez le filtre à fibres vers le haut pour l'enlever et le retourner.

3. Nettoyez les plumes, les filtres et les morceaux de coton à la main ou à l'aide d'un chiffon doux.

4. Retournez le filtre à fibres et installez-le.



Nettoyez l'intérieur de la porte du lave-linge et son dispositif de lavage.

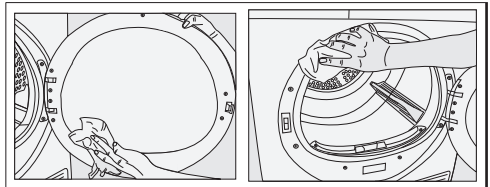

### 7.2 Nettoyage des capteurs

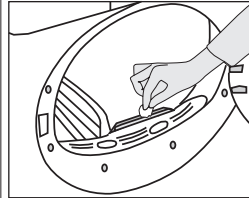

La machine est équipée de capteurs d'humidité qui détectent si le linge est sec ou non.

Pour nettoyer les capteurs :

1. Ouvrez la porte de chargement de la machine.
2. Si la machine est encore chaude après le séchage, attendez qu'elle refroidisse.
3. Nettoyez les surfaces métalliques du capteur à l'aide d'un chiffon doux imbibé de vinaigre, puis laissez-les sécher.



Nettoyez les surfaces métalliques du capteur 4 fois par an.

N'utilisez pas d'outils métalliques pour nettoyer les surfaces métalliques des capteurs.



En raison des risques d'incendie et d'explosion, n'utilisez pas de solutions, de produits d'entretien ou de substances similaires pour nettoyer les capteurs!

### 7.3 Vidange du réservoir d'eau

Vidangez le réservoir d'eau après chaque séance de séchage.



L'eau condensée n'est pas potable !

Ne retirez jamais le réservoir d'eau pendant que le programme est en cours !

Si vous oubliez de vider le réservoir d'eau, lors des prochains cycles de séchage, la machine cessera de fonctionner lorsque le réservoir d'eau est plein et une icône d'avertissement du réservoir d'eau clignotera. Dans ce cas, videz le réservoir d'eau et appuyez sur la touche Démarrer/Veille/Annuler pour poursuivre le processus de séchage.

Pour vider le réservoir d'eau :

1. Retirez délicatement le réservoir d'eau de son compartiment.

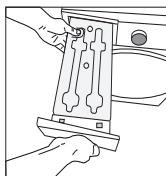

2. Videz le réservoir d'eau.

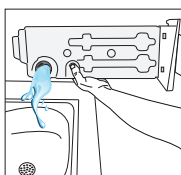

3. Si des peluches s'accumulent dans l'entonnoir du réservoir d'eau, retirez-les sous l'eau courante.

4. Remettez le réservoir d'eau en place.

## 7.4 Nettoyage du tiroir du filtre

Les peluches et les fibres qui ne peuvent pas être captées par le filtre à fibres sont collectées dans la cassette filtrante située derrière la plinthe.



Nettoyez le tiroir à filtre après chaque cycle de séchage.

Pour nettoyer le tiroir du filtre

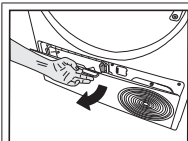

Ouvrez la plaque de protection en tirant sur son bouton.

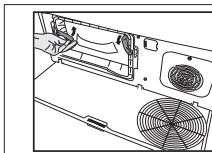

Déplacez les loquets pour ouvrir le couvercle du déflecteur d'air.

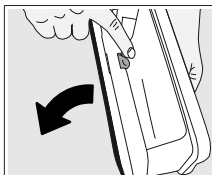

Appuyez sur le bouton rouge pour ouvrir le tiroir du filtre.

Retirez les peluches, les fibres et les amas de coton présents sur le tissu filtrant à la main ou à l'aide d'un chiffon doux.



Si vous remarquez une couche susceptible de provoquer des obstructions à la surface du tissu filtrant, retirez-la à la main ou à l'aide de la brosse située sur le diffuseur d'air.

Vous pouvez nettoyer les cheveux présents dans les filtres à l'aide d'un aspirateur.

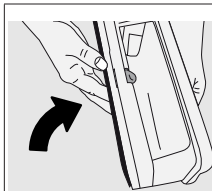

Fermez le bouton du compartiment du filtre jusqu'à ce qu'il s'enclenche.



Des filtres à fibres et des compartiments de filtre encrassés entraînent des temps de séchage plus longs et une consommation d'énergie plus élevée.

## 7.5 Nettoyage du condenseur

Les cheveux et les fibres qui ne sont pas capturés par le filtre à fibres s'accumulent sur la surface métallique du condenseur derrière le déflecteur d'air. Ces fibres doivent être nettoyées régulièrement.

Si l'icône de nettoyage du condenseur clignote, vérifiez la surface métallique. Enlevez toutes les peluches. Vous devez vérifier le condenseur au moins tous les 6 mois.

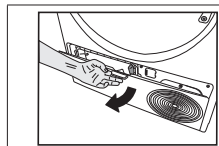

Ouvrez la plaque de protection en tirant sur son bouton.

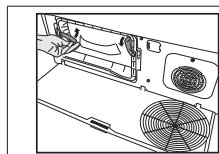

Déplacez les loquets pour ouvrir le couvercle du déflecteur d'air.

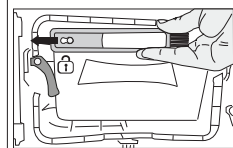

Tirez la brosse vers la gauche pour l'enlever. Vous pouvez utiliser la brosse de nettoyage pour nettoyer le filtre, la condensation de la surface et les fibres accumulées sur la porte.



La brosse de nettoyage se trouve à l'intérieur de la pochette de documentation. Enlevez votre brosse dans le sac de documentation et insérez-la à sa place sur le déflecteur d'air pour la ranger.

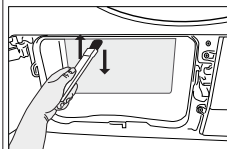
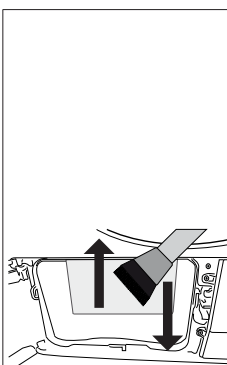

Nettoyez les fibres présentes sur la surface métallique du condenseur à l'aide d'un chiffon humide ou de la brosse rangée sur le déflecteur d'air, en effectuant des mouvements verticaux. Ne nettoyez pas en effectuant des mouvements horizontaux, car cela pourrait endommager les plaques métalliques du condenseur. Vous pouvez également utiliser un aspirateur muni d'une brosse pour le nettoyage. Si l'aspirateur n'est pas équipé d'une brosse, il ne doit pas être utilisé pour nettoyer le condenseur.

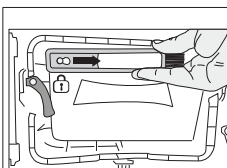

Après avoir nettoyé le filtre, la porte et le condenseur, faites glisser la brosse vers la droite et verrouillez-la dans son emplacement.

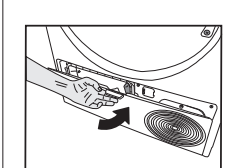

Une fois le processus de nettoyage terminé, placez le couvercle du déflecteur d'air à sa place, déplacez les loquets pour le fermer et fermez la plinthe.



Vous pouvez nettoyer à la main, à condition de porter des gants de protection. N'essayez pas de nettoyer à mains nues. Les ailettes du condenseur peuvent endommager vos mains. Un nettoyage de gauche à droite peut endommager les ailettes du condenseur. Cela peut entraîner des problèmes de séchage.

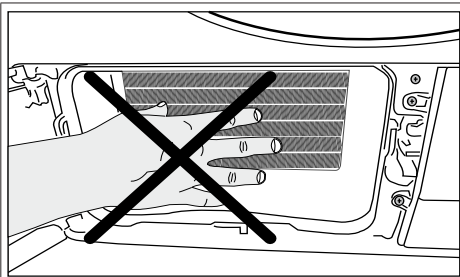

Lorsque le couvercle du déflecteur d'air est retiré, il est normal d'avoir de l'eau dans la partie en plastique située devant le condenseur.

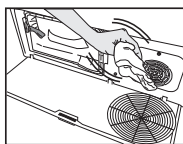

Si vous observez une accumulation de fibres sur le couvercle du ventilateur et la plinthe, enlevez-la à l'aide d'un chiffon.

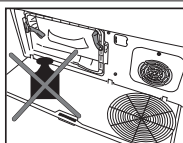

N'exercez pas de pression sur la plinthe lorsqu'elle est ouverte.

**REMARQUE**

N'utilisez pas de matériaux abrasifs ou de laine d'acier pour nettoyer le tambour

## 8 Dépannage

<p>Le processus de séchage est trop long.</p> <p>Les pores du filtre à peluches (filtres interne et externe) peuvent être bouchés. &gt;&gt;&gt; Peut être nettoyé à l'aide d'un aspirateur. La face avant du condenseur peut être obstruée. &gt;&gt;&gt; Nettoyez la face avant du condenseur.</p> <p>Les grilles de ventilation sur la partie avant de la machine pourraient être bouchées. &gt;&gt;&gt; Retirez tout objet qui bloque l'air devant les grilles de ventilation.</p> <p>La ventilation peut être insuffisante si le sèche-linge est installé dans un espace restreint. Ouvrez la porte ou les fenêtres pour empêcher que la température ambiante n'augmente trop.</p> <p>Si la machine est dotée d'un capteur d'humidité ;</p> <p>Le calcaire a pu s'accumuler sur le capteur d'humidité. &gt;&gt;&gt; Nettoyez le capteur d'humidité.</p> <p>Il se peut que la machine soit surchargée de linge. &gt;&gt;&gt; Ne pas charger excessivement le sèche-linge.</p> <p>Le linge n'a peut-être pas été suffisamment essoré. &gt;&gt;&gt; Essorez à une vitesse plus élevée dans le lave-linge.</p>
<p>Le linge ressort humide après le séchage.</p> <p>Le programme approprié pour le type de linge n'a peut-être pas été utilisé. &gt;&gt;&gt; Vérifiez les étiquettes d'entretien sur le linge et sélectionnez un programme idéal pour le type de linge ou utilisez des programmes plus longs.</p> <p>Les pores du filtre à peluches (filtres interne et externe) peuvent être bouchés. &gt;&gt;&gt; Peut être nettoyé à l'aide d'un aspirateur. La face avant du condenseur peut être obstruée. &gt;&gt;&gt; Nettoyez la face avant du condenseur.</p> <p>Il se peut que la machine soit surchargée de linge. &gt;&gt;&gt; Ne pas charger excessivement le sèche-linge.</p> <p>Le linge n'a peut-être pas été suffisamment essoré. &gt;&gt;&gt; Essorez à une vitesse plus élevée dans le lave-linge.</p>
<p>Le sèche-linge ne s'allume pas ou le programme ne peut pas être démarré. Le sèche-linge ne se met pas en marche lorsqu'il est réglé.</p> <p>La fiche d'alimentation n'est peut-être pas branchée. &gt;&gt;&gt; Assurez-vous que la fiche secteur est bien branchée.</p> <p>La porte de chargement peut être laissée ouverte. &gt;&gt;&gt; Assurez-vous que la porte de chargement est correctement fermée.</p> <p>Il se peut que le programme ne soit pas réglé ou que le bouton en marche/Pause n'ait pas été actionné. &gt;&gt;&gt; Vérifiez que le programme est bien défini et qu'il n'est pas en position Pause.</p> <p>La Sécurité enfant peut être activée. &gt;&gt;&gt; Désactivez la Sécurité enfant.</p>
<p>Le programme a été interrompu sans raison.</p> <p>La porte de chargement pourrait ne pas être fermée correctement. &gt;&gt;&gt; Assurez-vous que la porte de chargement est correctement fermée.</p> <p>Il pourrait y avoir une panne de courant. &gt;&gt;&gt; Appuyez sur le bouton Démarrage / Veille / Annuler pour démarrer le programme.</p> <p>Le réservoir d'eau peut être plein. &gt;&gt;&gt; Vidangez le réservoir d'eau.</p>
<p>Le linge est rétréci, feutré ou abîmé.</p> <p>Le programme approprié pour le type de linge n'a peut-être pas été utilisé. Vérifiez les étiquettes d'entretien sur les vêtements et sélectionnez un programme adapté aux vêtements.</p>
<p>De l'eau s'écoule de la porte de chargement.</p> <p>Il est possible que des peluches se soient accumulées sur les surfaces intérieures de la porte de chargement et sur les surfaces du joint de la porte de chargement. &gt;&gt;&gt; Nettoyez les surfaces intérieures de la porte de chargement et les surfaces des joints de la porte de chargement.</p>
<p>La porte de chargement s'ouvre toute seule.</p> <p>La porte de chargement pourrait ne pas être fermée correctement. &gt;&gt;&gt; Poussez la porte de chargement jusqu'à ce que vous entendiez le bruit de fermeture.</p>
<p>Le symbole d'avertissement du réservoir d'eau est allumé/clignotant.</p> <p>Le réservoir d'eau peut être plein. &gt;&gt;&gt; Vidangez le réservoir d'eau.</p> <p>Le tuyau d'évacuation d'eau s'est peut-être plié. Si l'appareil est raccordé directement à l'évacuation de l'eau, vérifiez le tuyau d'évacuation d'eau.</p>
<p>L'éclairage à l'intérieur du sèche-linge ne s'allume pas. (pour les modèles dotés de voyants)</p> <p>Il se peut que le sèche-linge n'ait pas été mis en marche à l'aide du bouton Marche/Arrêt. &gt;&gt;&gt; Vérifiez que le sèche-linge est allumé. La lampe est peut-être cassée. &gt;&gt;&gt; Contactez le Service agréé pour remplacer la lampe.</p>
<p>Le symbole ou le voyant de l'antifroissage s'allume.</p> <p>Un programme anti-froissement, qui empêche le linge de se froisser dans le sèche-linge, peut être activé. &gt;&gt;&gt; Éteignez le séchoir et retirez le linge.</p>
<p>L'icône de nettoyage du filtre à fibres est allumée</p> <p>Le filtre à peluches (filtre intérieur et extérieur) peut être souillé. &gt;&gt;&gt; Peut être nettoyé à l'aide d'un aspirateur.</p> <p>Une couche peut se former sur les pores du filtre à peluches entraînant un encrassement. &gt;&gt;&gt; Peut être nettoyé à l'aide d'un aspirateur.</p> <p>Une couche peut se former dans les pores du filtre à peluches (filtres intérieur et extérieur), entraînant un encrassement.&lt;&lt;Peut être nettoyé à l'aide d'un aspirateur.&gt;&gt;</p> <p>Les filtres à peluches ne doivent pas être en place. &gt;&gt;&gt; Placez les filtres intérieur et extérieur à leur place.</p> <p>Il se peut qu'un tissu filtrant écologique ne soit pas installé sur la partie en plastique et que le devant du condenseur soit bouché.&gt;&gt;&gt;Installez le filtre écologique sur la partie en plastique et placez-le sur le boîtier du filtre.</p> <p>Il se peut que les filtres écologiques n'aient pas été remplacés alors que le symbole d'avertissement est allumé.</p> <p>« Remplacez votre filtre ».</p>

La machine émet un signal sonore,	
Les filtres à peluches ne doivent pas être en place. >>> Placez les filtres intérieur et extérieur à leur place. Les filtres de la machine peuvent ne pas avoir été installés.>>> Installez les filtres à peluches (internes et externes) ou le filtre écologique sur leur boîtier.	
Le symbole d'avertissement du condenseur clignote.	
L'avant du condenseur peut être obstrué par des fibres. >>> Nettoyez la face avant du condenseur. Les filtres à peluches ne doivent pas être en place. >>> Placez les filtres intérieur et extérieur à leur place.	
L'éclairage à l'intérieur du sèche-linge s'allume. (pour les modèles dotés de voyants)	
Si vous branchez le sèche-linge sur la prise de courant, enfoncez le bouton Marche/Arrêt et ouvrez la porte, la lumière s'allume. >>> Débranchez le sèche-linge ou mettez le bouton Marche/Arrêt en position Arrêt.	
L'icône Wi-Fi clignote en permanence. (Modèles équipés d'une Fonction HomeWhiz)	
>>> L'appareil ne peut pas être connecté au réseau sans fil. Suivez les instructions pour vous connecter au réseau. Le dispositif utilisé par l'appareil pour se connecter au réseau peut être défectueux. Vérifiez-le. L'appareil peut ne pas être connecté au réseau parce qu'il est hors de portée du wi-fi.	
Effectuez les étapes suivantes lorsque vous voyez « F L t » à l'écran.	
Les filtres sont peut-être sales. Nettoyez les filtres internes et externes Dans la zone de la porte de chargement, si vous utilisez les doubles filtres intérieur et extérieur. >>> Assurez-vous que les deux filtres sont installés. La face avant du condenseur peut être encrassée. >>> Ouvrez et vérifiez la zone de lancement et assurez-vous qu'elle est propre. Consultez la section Entretien et nettoyage.	

	Si le problème persiste même après observation des instructions contenues dans cette partie, contactez votre fournisseur ou un service de maintenance agréé. N'essayez jamais de réparer vous-même un produit défectueux.
--	---

	Si vous rencontrez un problème avec une partie de votre appareil, vous pouvez demander un remplacement en consultant le service agréé le plus proche avec le numéro de modèle de l'appareil. L'utilisation de l'appareil avec des pièces non authentiques peut entraîner un dysfonctionnement. Le fabricant et le distributeur ne sont pas responsables des dysfonctionnements causés par des pièces non authentiques..
--	---

## 9 Avertissement relatif à l'exonération



Certains dysfonctionnements (simples) peuvent être corrigés par l'utilisateur final sans créer de problèmes de sécurité ou entraîner un fonctionnement dangereux, à condition que ces instructions soient respectées. (Voir la section « Je veux le réparer moi-même »). Par conséquent, à l'exception des pièces mentionnées dans la section « Je veux le réparer moi-même » que l'utilisateur final est autorisé à réparer lui-même, il est recommandé de faire réparer l'appareil dans un centre de service agréé afin d'éviter les problèmes de sécurité et de maintenir la garantie du produit Beko.

### 9.1 Je veux le réparer moi-même

Les réparations effectuées par les utilisateurs finaux peuvent inclure les pièces détachées suivantes. Porte de chargement, joint de porte, poignées de porte, mécanisme de verrouillage de la porte et charnières, filtres à peluches, filtres à air, pièces périphériques en plastique, réservoir du condenseur. (Vous trouverez une liste actualisée des pièces détachées sur le site <https://support.beko.com> à partir du 1er mars 2021.) En outre, veuillez à effectuer vos réparations en suivant les instructions figurant sur le site <https://support.beko.com> afin de garantir la sécurité du produit et d'éviter toute blessure grave. Pour votre sécurité, débranchez d'abord l'appareil avant d'effectuer toute réparation. Beko ne peut être tenu responsable des problèmes de sécurité pouvant survenir à la suite d'une réparation ou d'une tentative de réparation sur des pièces autres que celles figurant sur la liste actuelle des pièces de rechange ou trouvées à l'adresse <https://support.beko.com> et effectuées par des utilisateurs finaux ne respectant pas les instructions contenues dans les manuels d'utilisation ou trouvées à l'adresse <https://support.beko.com>. De tels cas entraîneraient l'annulation de la garantie Beko. Nous conseillons donc vivement aux utilisateurs finaux de ne pas réparer d'autres pièces que les pièces de rechange spécifiées ci-dessus et de s'adresser au centre de service agréé en cas de besoin.

Ces types de réparations effectuées par les utilisateurs finaux peuvent entraîner des problèmes de sécurité, endommager le produit et provoquer des incendies, des inondations, des électrocutions et des blessures graves. Sans se limiter à celles énumérées ci-dessus, les pièces suivantes doivent être réparées par le centre agréé. Moteur, pompe, carte mère, carte moteur, carte écran, etc. Le fabricant/vendeur ne peut être tenu responsable de toute situation causée par des utilisateurs finaux qui ne respectent pas les instructions décrites ci-dessus. Les réparations effectuées par les utilisateurs finaux peuvent inclure les pièces détachées suivantes. Porte de chargement, joint de porte, poignées de porte, mécanisme de verrouillage de la porte et charnières, filtres à peluches, filtres à air, pièces périphériques en plastique, réservoir du condenseur. (Vous trouverez une liste actualisée des pièces détachées sur le site <https://support.beko.com> à partir du 1er mars 2021.) En outre, veuillez à effectuer vos réparations en suivant les instructions figurant sur le site <https://support.beko.com> afin de garantir la sécurité du produit et d'éviter toute blessure grave. Pour votre sécurité, débranchez d'abord l'appareil avant d'effectuer toute réparation. Beko ne peut être tenu responsable des problèmes de sécurité pouvant survenir à la suite d'une réparation ou d'une tentative de réparation sur des pièces autres que celles figurant sur la liste actuelle des pièces de rechange ou trouvées à l'adresse <https://support.beko.com> et effectuées par des utilisateurs finaux ne respectant pas les instructions contenues dans les manuels d'utilisation ou trouvées à l'adresse <https://support.beko.com>. De tels cas entraîneraient l'annulation de la garantie Beko. Nous conseillons donc vivement aux utilisateurs finaux de ne pas réparer d'autres pièces que les pièces de rechange spécifiées ci-dessus et de s'adresser au centre de service agréé en cas de besoin. Ces types de réparations effectuées par les utilisateurs finaux peuvent entraîner des problèmes de sécurité, endommager le produit et provoquer des incendies, des inondations, des électrocutions et des blessures graves. Sans se limiter à celles énumérées ci-dessus, les pièces suivantes doivent être réparées par le centre agréé. Moteur, pompe, carte mère, carte moteur, carte écran, etc. Le fabricant/vendeur ne peut être tenu responsable de toute situation causée par des utilisateurs finaux qui ne respectent pas les instructions décrites ci-dessus.