

# Refrigerator

User manual

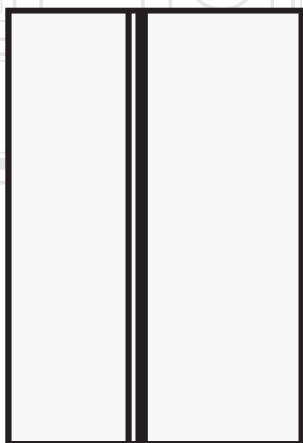

GN163130ZGB

FLI

**beko**

# Koelkast

## Gebruiksaanwijzing

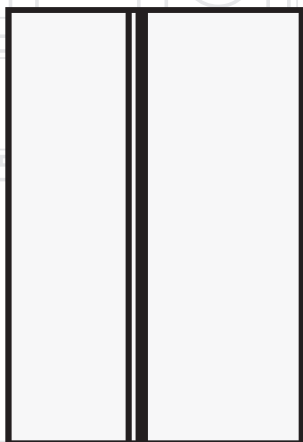

FLI

**beko**

## Lees deze handleiding voor u het product gebruikt!

Beste klant,

We willen optimale prestaties bereiken met onze producten die in moderne faciliteiten worden gefabriceerd met nauwgezette kwaliteitscontroles.

We raden daarom ook aan de volledige handleiding door te nemen voor u het product in gebruik neemt. Als het product wordt doorgegeven aan een derde persoon mag men niet vergeten de handleiding ook te overhandigen aan de nieuwe eigenaar samen met het product.

### Deze handleiding helpt u uw product snel en veilig te gebruiken.

- Lees de gebruikershandleiding voor de installatie en bediening van het product.
- U moet de geldige veiligheidsinstructies altijd naleven.
- Bewaar de handleiding binnen handbereik voor een eventuele raadpleging in de toekomst.
- Lees alle andere documenten die worden geleverd met het product.

Vergeet niet dat deze handleiding van toepassing kan zijn op meerdere productmodellen. De handleiding vermeldt eventuele variaties tussen de verschillende modellen heel duidelijk.



Belangrijke informatie en handige tips.



Risico van fatale gevolgen en schade aan eigendom.



Risico van elektrische schokken.



De verpakking van het product is vervaardigd uit recyclebaar materiaal, in overeenstemming met de Nationale Milieuwetgeving.

<b>1</b>	<b>Belangrijke Veiligheids- en omgevingsinstructies</b>	<b>3</b>	<b>5</b>	<b>Het product gebruiken</b>	<b>18</b>
1.1.	Algemene veiligheid	3	5.1.	Indicatorpaneel	18
1.1.1	HC waarschuwing	5	5.2.	Het waterfilter vervangen alarm inschakelen	29
1.1.2	Voor modellen met een waterfontein	5	5.3.	Groentelade met vochtigheidscontrole	29
1.2.	Bedoeld gebruik	5	5.4.	Het gebruik van de drinkfontein	30
1.3.	Kinderveiligheid.	6	5.5.	Het reservoir van de drinkfontein opvullen	30
1.4.	Conformiteit met de WEEE-richtlijn en Verwijdering van afvalproducten	6	5.6.	Het waterreservoir schoonmaken.	31
1.5.	Conformiteit met de RoHS-richtlijn	6	5.7.	Ijs / water nemen	32
1.6.	Informatie op de verpakking.	6	5.8.	Druppelvanger	32
<b>2</b>	<b>Koelkast</b>	<b>7</b>	5.9.	Nul-graden compartiment	33
<b>2</b>	<b>Koelkast</b>	<b>8</b>	5.10.	Groentevak	33
<b>3</b>	<b>Installatie</b>	<b>9</b>	5.11.	Blauw licht	33
3.1.	Correcte plaats voor de installatie	9	5.12.	Ionisator	33
3.2.	De plastic spieën bevestigen	9	5.13.	Minibar	33
3.3.	De voetjes aanpassen	10	5.14.	Geurfilter	33
3.4.	Stroomaansluiting	10	5.15.	Icematic ijsvak	34
3.5.	Wateraansluiting	11	5.16.	Jsmaker	34
3.6.	De waterleiding aansluiten op het product	12	5.17.	Verse etenswaren invriezen	36
3.7.	Aansluiting op het waternetwerk	12	5.18.	Aanbevelingen voor het opslaan van ingevroren etenswaren	36
3.8.	Voor producten die water mandflessen gebruiken	13	5.19.	Informatie over de diepvriezer	36
3.9.	Waterfilter	13	5.20.	De etenswaren plaatsen	37
3.9.1.	De externe filter op de wand bevestigen (Optioneel)	14	5.21.	Deur open alarm	37
3.9.2.	Interne filter.	15	5.22.	Interne verlichting.	37
<b>4</b>	<b>Vorbereiding</b>	<b>17</b>	<b>6</b>	<b>Onderhoud en reiniging</b>	<b>38</b>
4.1.	Wat u kunt doen om energie te besparen	17	6.1.	Onaangename geurtjes vermijden	38
4.2.	Eerste gebruik.	17	6.2.	Plastic oppervlakten beschermen	38
			<b>7</b>	<b>Probleemoplossen</b>	<b>39</b>

# 1 Belangrijke Veiligheids- en omgevingsinstructies

Deze sectie bevat de noodzakelijke veiligheidsinstructies om risico op letsels of materiële schade te vermijden. Het niet naleven van deze instructies resulteert in de nietigverklaring van alle mogelijke productgaranties.

## Bedoeld gebruik

	<b>WAARSCHUWING :</b> Indien het apparaat in zijn beschermingskap is of geplaatst is, zorg ervoor dat de ventilatieopeningen niet gedekt zijn.
	<b>WAARSCHUWING :</b> Gebruik geen mechanische apparaten of andere apparaten behalve apparaten welke door de producent worden geadviseerd om het proces voor ontdoeien te versnellen.
	<b>WAARSCHUWING :</b> Beschadig koelmiddelstroom circuit niet.
	<b>WAARSCHUWING :</b> Gebruik geen elektrische apparaten welke niet aanbevolen worden door de producent binnen de opslag ruimten voor voedsel.
	<b>WAARSCHUWING:</b> Bewaar geen explosieve stoffen, zoals spuitbussen met een ontvlambaar drijfgas, in dit apparaat.

Dit apparaat is ontworpen om huiselijk gebruik of bij onderstaande soortgelijke gevallen gebruikt te worden.

- Voor het gebruik in personeel keukens bij winkels, bureaus en overige werkplaatsen;

- Voor het gebruik door klanten bij boerderijen en hotels, motels en overige plaatsen waar klanten kunnen verblijven.

## 1.1. Algemene veiligheid

- Dit product mag niet worden gebruikt door personen met fysieke, gevoelsmatige en mentale handicaps, door personen met onvoldoende kennis en ervaring of door kinderen. Het apparaat mag enkel worden gebruikt door dergelijke personen als ze onder toezicht en instructies staan van een persoon die verantwoordelijk is voor hun veiligheid. Kinderen mogen niet met dit apparaat spelen.
- Als er een defect optreedt, moet u de stekker verwijderen uit het stopcontact.
- Nadat u de stekker hebt verwijderd, moet u 5 minuten wachten voor u hem opnieuw in het stopcontact voert.
- Verwijder de stekker van het product uit het stopcontact als u het niet gebruikt.
- U mag het product niet aanraken met natte handen! Trek niet aan het netsnoer maar houd het steeds vast bij de stekker.
- U mag de stekker van de koelkast niet invoeren als het stopcontact los zit.
- Verwijder de stekker uit het stopcontact tijdens de installatie, onderhoudswerken, reiniging en reparaties.
- Als u het product gedurende een lange periode niet gebruikt, moet u de stekker van het product uit het stopcontact verwijderen en alle etenswaren verwijderen.
- Gebruik het product niet als het compartiment met circuitkaarten op het bovenste deel achteraan van het product (elektrische kaart doos deksel) (1) open is.

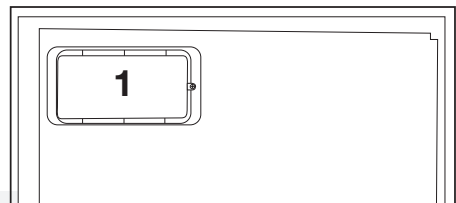

# Belangrijke Veiligheids- en omgevingsinstructies

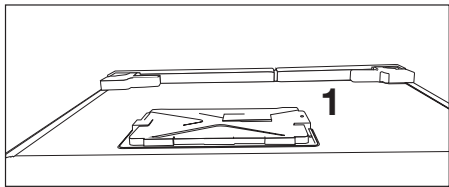

- Gebruik geen stoom of stoomreinigers om de koelkast te reinigen en het ijs te smelten. Stoom kan in contact komen met de geëlektrificeerde zones en kortsluitingen of elektrische schokken veroorzaken!
- U mag het product niet reinigen door er water op te verstuiwen of te gieten! Gevaar van elektrische schokken!
- Als er een defect optreedt, mag u het product niet gebruiken want dit kan elektrische schokken veroorzaken. Neem contact op met de geautoriseerde dienst voor u iets doet.
- Voer de stekker in een geaard stopcontact. De aarding moet worden uitgevoerd door een gekwalificeerde elektricien.
- Als het product voorzien is van een LED-type verlichting moet u contact opnemen met de geautoriseerde dienstverlening om het te vervangen als er een probleem optreedt.
- Raak geen bevroren goederen aan met natte handen! Ze kunnen blijven plakken aan uw handen!
- Plaats geen vloeistoffen in flessen en blikjes in het vriesvak. Deze kunnen namelijk barsten!
- Plaats vloeistoffen rechtop nadat u het deksel stevig hebt gesloten.
- U mag geen ontvlambare stoffen in de buurt van het product verstuiwen want deze kunnen branden of ontploffen.
- Bewaar geen ontvlambaar materiaal en producten met ontvlambaar gas (sprays, etc.) in de koelkast.

- Plaats geen containers met vloeistof bovenop het product. Water spatten op een geëlektrificeerd onderdeel kan elektrische schokken veroorzaken en fataal aflopen.
- Het product blootstellen aan regen, sneeuw, zonlicht en wind veroorzaakt elektrisch gevaar. Als u het product verplaatst, mag u er niet aan trekken bij het handvat. Het handvat kan los komen.
- Zorg ervoor uw handen of lichaam niet te klemmen in een van de bewegende delen van het product.
- U mag niet stappen of leunen op de deur, laden of gelijkaardige delen van de koelkast. Dit kan er toe leiden dat het product valt en het kan schade veroorzaken aan de onderdelen.
- Let erop het netsnoer niet te klemmen.
- Zorg er bij het plaatsen van het apparaat voor dat het stroomsnoer niet ingeklemd of beschadigd is.
- Plaats geen stekkerdozen of draagbare stroomvoorzieningen aan de achterkant van het apparaat.

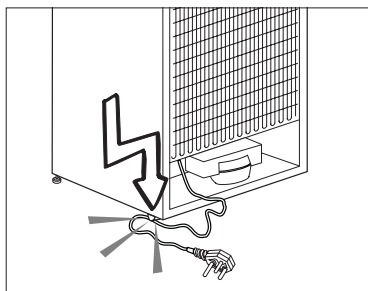

- Kinderen tussen de 3 en 8 jaar mogen koelapparatuur in- en uitladen.
- Om besmetting met levensmiddelen te vermijden, dienen de volgende instructies te worden nageleefd:
  - – Het langdurig openen van de deur kan een behoorlijke temperatuurstijging

# Belangrijke Veiligheids- en omgevingsinstructies

in de schappen van het apparaat veroorzaken.

- – Reinig regelmatig oppervlakken die in contact komen met levensmiddelen en toegankelijke afvoersystemen.
- – Reinig waterreservoirs indien deze 48 uur niet gebruikt zijn; spoel het watersysteem dat aangesloten is op een
- watertoevoer door indien er 5 dagen geen water is getapt.
- – Bewaar rauw vlees en rauwe vis in geschikte schalen in de koelkast, zodat het niet in contact kan komen met of
- kan druppelen op andere levensmiddelen.
- – Diepvriesvakken met twee sterren zijn geschikt voor het bewaren van diepvriesproducten, het bewaren en maken van ijs en ijsblokjes.
- – Diepvriesvakken met een, twee en drie sterren zijn niet geschikt voor het invriezen van verse levensmiddelen.
- – Indien het koelapparaat langdurig leeg blijft, schakel het dan uit, ontdooi, reinig en droog het en laat de deur open ter voorkoming dat er zich in het apparaat schimmel ontwikkelt.

## 1.1.1 HC waarschuwing

Als het product voorzien is van een koelsysteem met R600 gas moet u er op letten het koelsysteem en de leiding niet te beschadigen wanneer u het product gebruikt of verplaatst. Dit gas is ontvlambaar. Als het koelsysteem beschadigd is, moet u het product uit te buurt van brandhaarden houden en de ruimte onmiddellijk ventileren.



Het label links aan de binnenzijde geeft het type gas aan dat in het product wordt gebruikt.

## 1.1.2 Voor modellen met een waterfontein

- De druk van de koud waterinlaat mag maximum 90psi (620 kPa) bedragen. Als uw waterdruk hoger is dan 80psi (550 kPa) moet u een drukk begrenzer gebruiken in uw netwerk. Als u niet weet hoe u uw waterdruk kunt controleren, moet u hulp vragen van een professionele loodgieter.
- Als het risico bestaat op een waterslageffect in uw installatie moet u altijd een waterslag preventie apparatuur installeren. Raadpleeg een professionele loodgieter als u niet zeker bent of er een waterslageffect aanwezig is in uw installatie.
- Installeer deze niet op de warme waterinlaat. Neem de nodige maatregelen tegen het bevroren van de leidingen. De watertemperatuur bedrijfsinterval moet minimum 330F (0,6°C) en maximum 1000F (38°C) zijn.
- Gebruik enkel drinkwater.

## 1.2. Bedoeld gebruik

- Dit product is ontworpen voor huishoudelijk gebruik. Het is niet bedoeld voor commercieel gebruik.
- Het product mag enkel worden gebruikt om etenswaren en dranken op te slaan.
- U mag geen gevoelige producten bewaren die een gecontroleerde temperatuur vereisen (vaccins, warmtegevoelige medicatie, medische producten, etc.) in de koelkast.
- De fabrikant aanvaardt geen verantwoordelijkheid voor eventuele schade als het gevolg van misbruik of een incorrecte hantering.
- Originele reserveonderdelen worden gedurende 10 jaar geleverd na de aankoopdatum van het product.

# Belangrijke Veiligheids- en omgevingsinstructies

## 1.3. Kinderveiligheid

- Houd de verpakking uit de buurt van kinderen.
- Laat kinderen nooit spelen met het product.
- Als de deur van het product voorzien is van een slot moet u ze uit de buurt van kinderen houden.

## 1.4. Conformiteit met de WEEE-richtlijn en Verwijdering van afvalproducten

Dit product is conform met de EU WEEE-richtlijn (2012/19/EU). Dit product draagt een classificatiesymbool voor afval elektrische en elektronische apparatuur (WEEE).

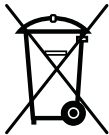

Dit product werd vervaardigd met kwalitatief hoogstaande onderdelen en materialen die opnieuw kunnen worden gebruikt en die geschikt zijn voor recycling. U mag het afvalproduct niet verwijderen met het normale huishoudelijke en andere afval aan het einde van de

levensduur. Breng het naar een inzamelcentrum voor de recycling van elektrische en elektronische apparatuur. Raadpleeg uw lokale autoriteiten voor meer informatie over deze inzamelcentra.

## 1.5. Conformiteit met de RoHS-richtlijn

- Dit product is conform met de EU WEEE-richtlijn (2011/65/EU). Het bevat geen schadelijk en verboden materiaal zoals gespecificeerd in de Richtlijn.

## 1.6. Informatie op de verpakking

- Het verpakkingsmateriaal van het product is gefabriceerd van recyclebaar materiaal in overeenstemming met onze Nationale Milieuwetgeving. U mag het verpakkingsmateriaal niet samen met het huishoudelijke of ander afval weggooien. Breng het naar de inzamelpunten voor verpakkingsmateriaal aangewezen door de lokale autoriteiten.



## 2 Koelkast

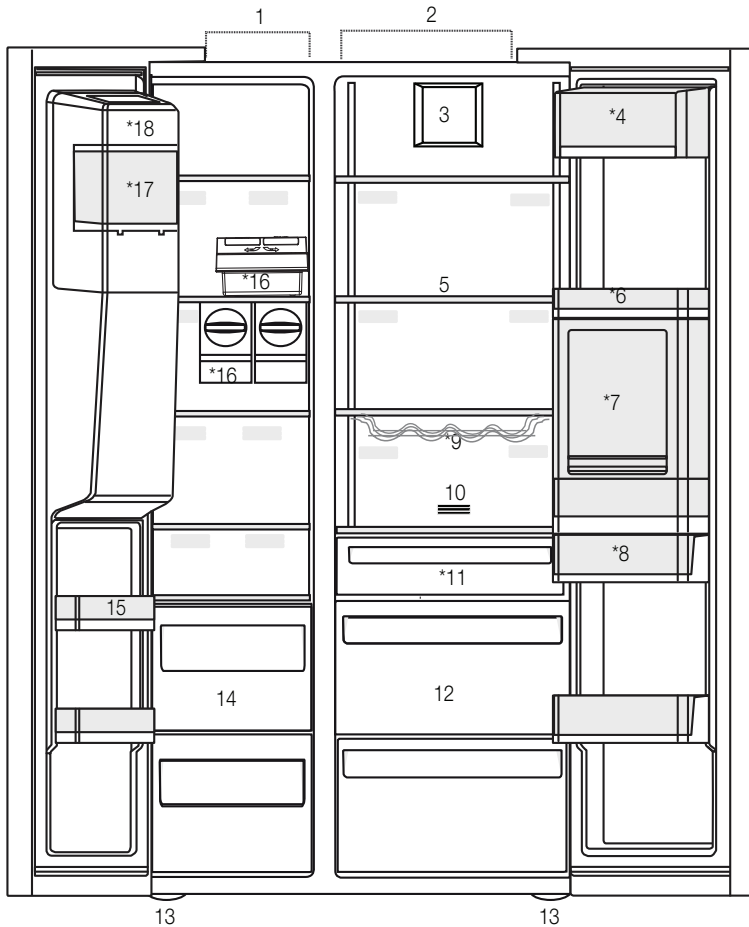

- 1- Vriesvak
  - 2- Koelvak
  - 3- Ventilator
  - 4- Boter kaas rek
  - 5- Glazen platen
  - 6- Koelvak deurvakken
  - 7- Minibar accessoire
  - 8- Waterreservoir
  - 9- Onderste lade
  - 10- Geurfilter
  - 11- Nul-graden compartiment
  - 12- Groentevakken
  - 13- Instelbare voetjes
  - 14- Compartimenten voor ingevroren etenswaren
  - 15- Diepvriezer deurvakken
  - 16- Icematics
  - 17- Ijsvak
  - 18- Ijsmaker decoratief deksel
- \*Optioneel



\*Optioneel: Afbeeldingen in deze gebruikshandleiding zijn schematisch en stemmen mogelijk niet exact overeen met uw product. Als de betrokken vakken niet aanwezig zijn in uw product verwijst de informatie naar andere modellen

## 2 Koelkast

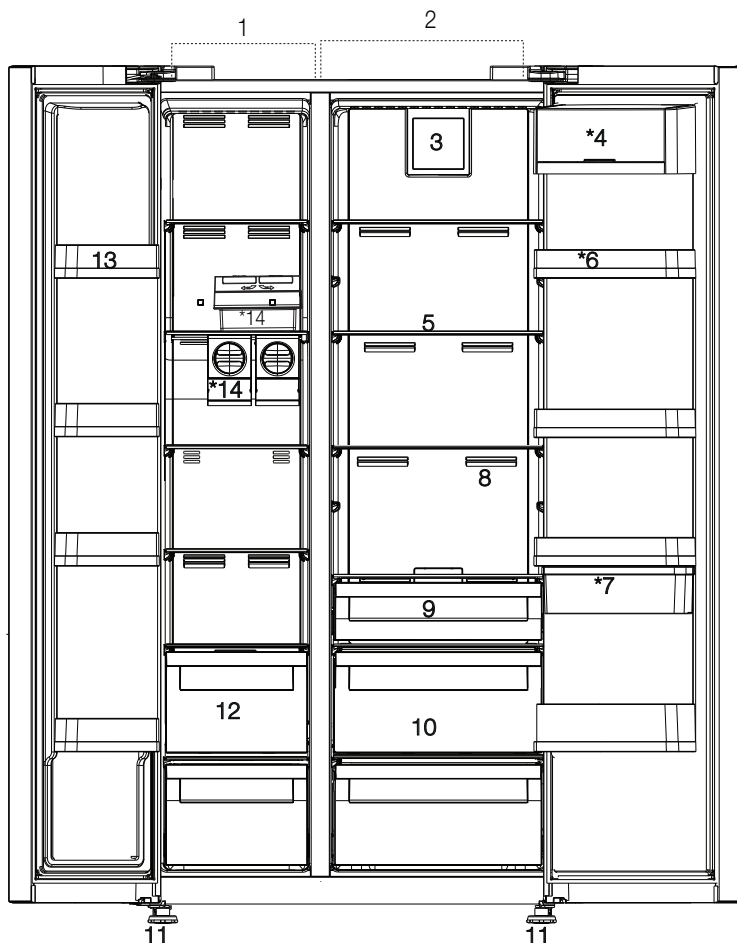

\*Optioneel: Afbeeldingen in deze gebruikshandleiding zijn schematisch en stemmen mogelijk niet exact overeen met uw product. Als de betrokken vakken niet aanwezig zijn in uw product verwijst de informatie naar andere modellen

## 3 Installatie

### 3.1. Correcte plaats voor de installatie

Neem contact op met de Geautoriseerde Dienst voor de installatie van het product. Om het product voor te bereiden voor de installatie kunt u de informatie raadplegen in de handleiding en ervoor zorgen dat de elektrische en watervoorzieningen correct zijn uitgevoerd. Zo niet moet u een elektricien en loodgieter aanspreken om de voorzieningen correct uit te voeren.



**WAARSCHUWING:** De fabrikant aanvaardt geen verantwoordelijkheid voor eventuele schade veroorzaakt door werkzaamheden die worden uitgevoerd door niet-geautoriseerde personen.



**WAARSCHUWING:** Het netsnoer van het product moet uit het stopcontact worden verwijderd tijdens de installatie. Zo niet kan dit fataal aflopen of resulteren in ernstige letsels!



**WAARSCHUWING:** Als de deuropening te nauw is om het product door te laten, moet u de deur verwijderen en het product zijdelings draaien; als dit niet werkt, kunt u contact opnemen met de geautoriseerde dienst.

- Plaats het product op een vlakke ondergrond om trillingen te vermijden.
- Plaats het product minimum 30 cm verwijderd van de radiator, het fornuis en gelijkaardige warmtebronnen en minimum 5 cm van elektrische ovens.
- U mag het product niet blootstellen aan direct zonlicht en u mag het niet bewaren in een vochtige omgeving.
- Het product vereist voldoende luchtcirculatie voor een efficiënte werking. Als het product in een muurholte wordt geplaatst, mag u niet vergeten minimum 5 cm tussenruimte te laten tussen het product en het plafond en de muren.
- Installeer het product niet in omgevingen met temperaturen van minder dan  $-5^{\circ}\text{C}$ .

### 3.2. De plastic spieën bevestigen

Gebruik de plastic spieën die worden geleverd met het product om voldoende ruimte te laten voor de luchtcirculatie tussen het product en de muur.

**1.** Om de spieën te bevestigen, verwijdert u de schroeven van het product en gebruikt u de schroeven die worden geleverd met de spieën.

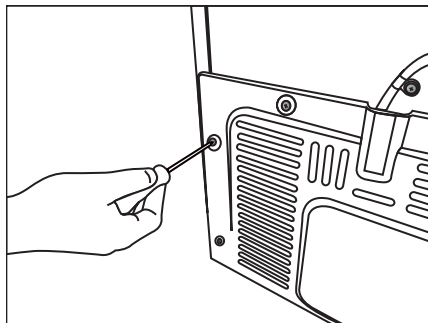

**2.** Bevestig 2 plastic spieën op het ventilatiedeksel zoals aangetoond als j in de afbeelding.

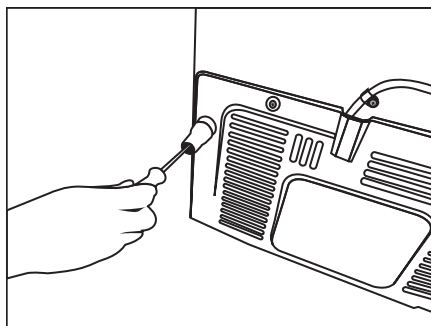

### 3.3. De voetjes aanpassen

Als het product niet in evenwicht staat, moet u de voorste instelbare voetjes aanpassen door ze naar rechts of links te draaien.

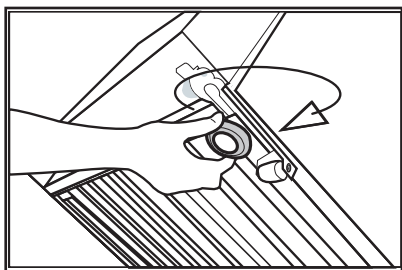
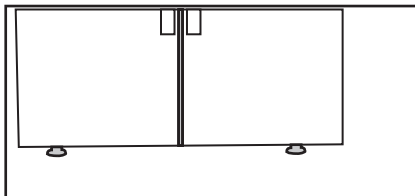

Om de deuren verticaal aan te passen,  
Draai de bevestigingsmoer onderaan los  
Schroef de stelmoer (CW/CCW) in  
overeenstemming met de positie van de deur  
Draai de bevestigingsmoer vast voor de definitieve  
positie

Om de deuren horizontaal aan te passen,  
Draai de bevestigingsmoer bovenaan los  
Schroef de stelmoer (CW/CCW) op de zijkant in  
overeenstemming met de positie van de deur  
Draai de bevestigingsmoer bovenaan vast voor de  
definitieve positie

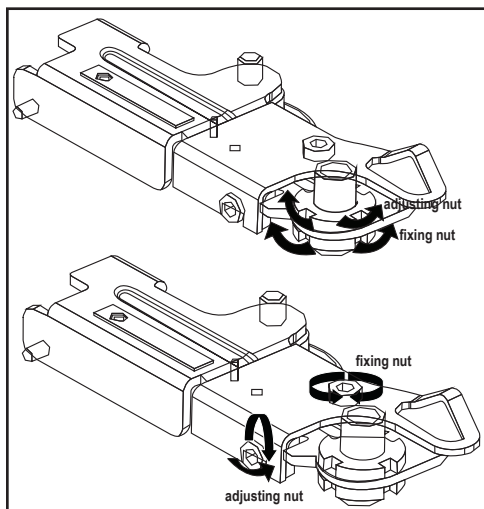

### 3.4. Stroomaansluiting



**WAARSCHUWING:** Gebruik geen verlengsnoer of meervoudige stopcontacten voor de stroomverbinding.



**WAARSCHUWING:** Een beschadigd netsnoer moet worden vervangen door een Geautoriseerde Dienst.



Als u twee koelers naast elkaar plaatst, moet u minimum 4 cm afstand laten tussen beide toestellen.

- Ons bedrijf aanvaardt geen verantwoordelijkheid voor eventuele schade door het gebruik zonder aarding en stroomverbinding conform de nationale wetgeving.
- De netstekker moet gemakkelijk toegankelijk blijven na de installatie.
- Sluit de koelkast aan op een geaard stopcontact met een spanning van 220-240V/50 Hz. De stekker moet voorzien zijn van een 10-16A zekering.
- Gebruik geen multi-groep stekker met of zonder verlengsnoer tussen het stopcontact en de koelkast.

### 3.5. Wateraansluiting

(Optioneel)



**WAARSCHUWING:** Verwijder de stekker van het product en de waterpomp (indien beschikbaar) uit het stopcontact tijdens de aansluiting.

De watertoevoer, filter en mandfles aansluitingen moeten worden uitgevoerd door een geautoriseerde dienst. Het product kan worden aangesloten op een mandfles of rechtstreeks op het waternetwerk naargelang het model. Om de aansluiting tot stand te brengen, moet de waterleiding eerst worden aangesloten op het product.

Controleer of de volgende onderdelen werden geleverd met het model van uw product:

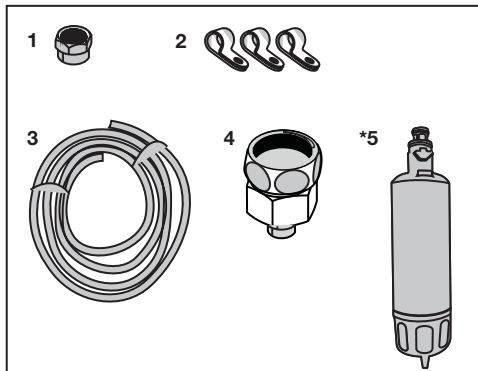

- 1.** Connector (1 stuk): Gebruikt om de waterslang op de achterzijde van het product te bevestigen.
- 2.** Slangklem (3 stuks): Gebruikt om de waterslang aan de muur te bevestigen.
- 3.** Waterslang (1 stuk, 5 meter diameter 1/4 inch): Gebruikt voor de wateraansluiting.
- 4.** Kraan adapter (1 stuk): Omvat een poreuze filter gebruikt voor de aansluiting op het koude waternetwerk.
- 5.** Waterfilter (1 stuk "Optioneel"): Gebruikt om het product aan te sluiten op het waternetwerk. De waterfilter is niet noodzakelijk als er een mandflesaansluiting aanwezig is.

### 3.6. De waterleiding aansluiten op het product

Om de waterslang aansluiten op het product moet u de onderstaande instructies volgen.

1. Verwijder de connector van de slang adapter achteraan op het product en voer de slang doorheen de connector.

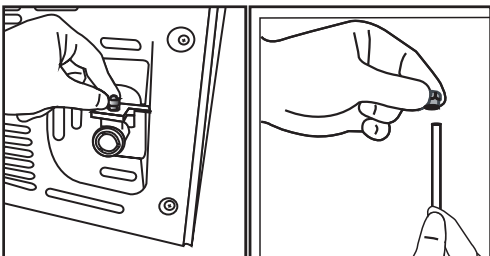

2. Duw de waterslang zachtjes neerwaarts en sluit ze aan op het mondstuk van de slang.

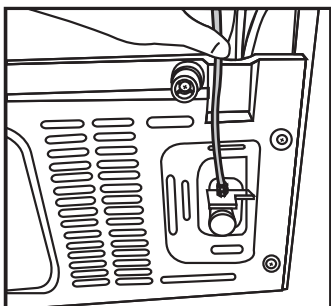

3. Draai de connector handmatig vast om hem te bevestigen op het mondstuk van de slang. U kunt de connector ook aandraaien met een waterpomptang of tang.

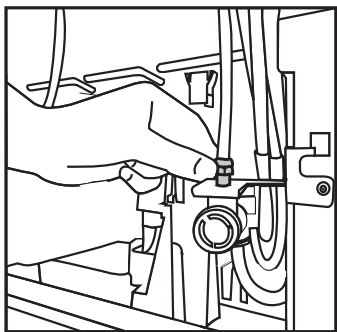

4. Sluit het andere uiteinde van de slang aan op het waternetwerk (Zie Sectie 3.7) of, als u een mandfles gebruikt, op de waterpomp (Zie Sectie 3.8).

### 3.7. Aansluiting op het waternetwerk (Optioneel)

Om het product te gebruiken door het aan te sluiten op het koud waternetwerk moet een standaard 1/2" ventiel verbindingstuk worden geïnstalleerd op het koud waternetwerk bij u thuis. Als de connector niet beschikbaar is of als u niet zeker bent, moet u een gekwalificeerde loodgieter raadplegen.

1. Maak de connector los (1) van de kraanadapter (2).

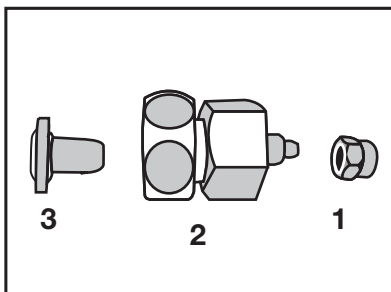

2. Sluit de kraanadapter aan op het waternetwerk.

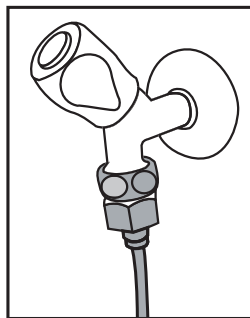

3. Bevestig de connector rond de waterslang.

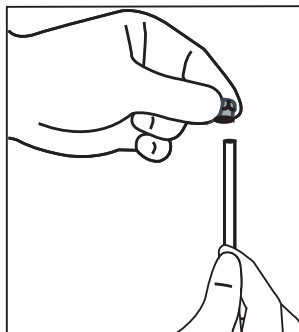

## Installatie

4. Bevestig de connector in de kraanadapter en draai aan met de hand / een werktuig.

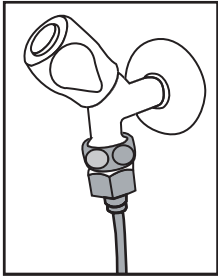

2. Sluit het andere uiteinde van de waterslang aan op de waterpomp door de slang in de ingang van de pomp te duwen.

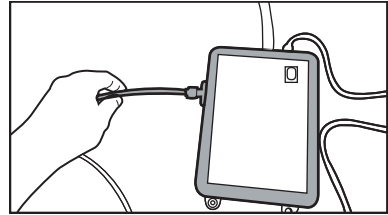

5. Om schade, verschuivingen of ongewenst verwijdering van de slag te vermijden, moet u de geleverde klemmen gebruiken om de waterslang correct te bevestigen.

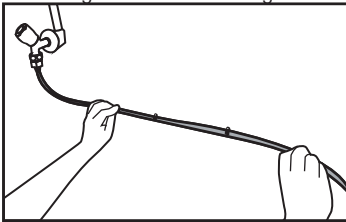

3. Plaats en bevestig de pompslang in de mandfles.

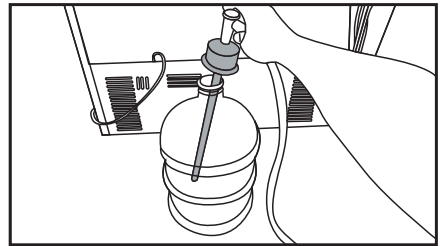

**WAARSCHUWING:** Nadat u de kraan hebt open gedraaid, moet u ervoor zorgen dat er geen waterlek is aan de uiteinden van de waterslang. Als u een lek vaststelt, moet u het ventiel los draaien en alle aansluitingen aandraaien met een waterpomptang of tang.

### 3.8. Voor producten die water mandflessen gebruiken

#### (Optioneel)

Om een mandfles te gebruiken voor de wateraansluiting van het product moet de waterpomp worden gebruikt aanbevolen door de geautoriseerde dienst.

1. Sluit een uiteinde van de waterslang die wordt geleverd met de pomp aan op het product (zie 3.6) en volg de onderstaande instructies.

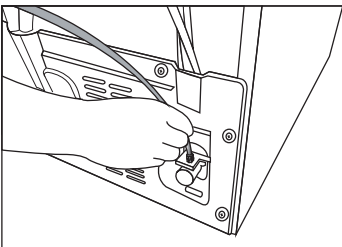

4. Aan het einde van de aansluiting steekt u de stekker in het stopcontact en start u de waterpomp.



Wacht 2-3 minuten na de start van de pomp om de gewenste efficiëntie te bereiken.



Raadpleeg ook de gebruikshandleiding van de pomp met betrekking tot de wateraansluiting.



Indien een mandfles wordt gebruikt, is er geen waterfilter vereist.

### 3.9 Waterfilter

#### (Optioneel)

Het product kan een interne of externe filter, afhankelijk van het model. Om de waterfilter te bevestigen, moet u de onderstaande instructies volgen.

## Installatie

### 3.9.1. De externe filter op de wand bevestigen (Optioneel)



**WAARSCHUWING:** Bevestig de filter niet op het product.

Controleer of de volgende onderdelen werden geleverd met het model van uw product:

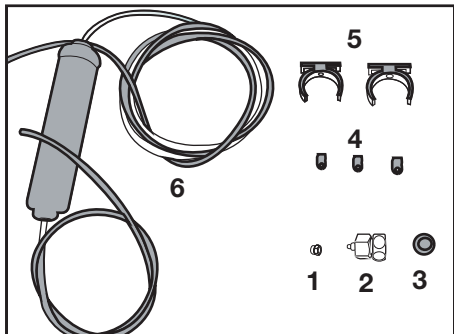

1. Connector (1 stuk): Gebruikt om de waterslang op de achterzijde van het product te bevestigen.
  2. Kraan adapter (1 stuk): Gebruikt voor de aansluiting op het koud water netwerk.
  3. Poreuze filter (1 stuk)
  4. Slangklem (3 stuks): Gebruikt om de waterslang aan de muur te bevestigen.
  5. Filter aansluitmechanisme (2 stuks): Gebruikt om de filter aan de muur te bevestigen.
  6. Waterfilter (1 stuk): Gebruikt om het product aan te sluiten op het water netwerk. De waterfilter is niet noodzakelijk indien een mandfles aansluiting wordt gebruikt.
1. Sluit de kraanadapter aan op het water netwerk.
  2. Bepaal de locatie om de externe filter vast te stellen. Bevestig het verbindingsstuk (5) van de filter aan de muur.
  3. Bevestig de filter rechtop op de het verbindingsstuk van de filter zoals aangeduid op het label. (6)

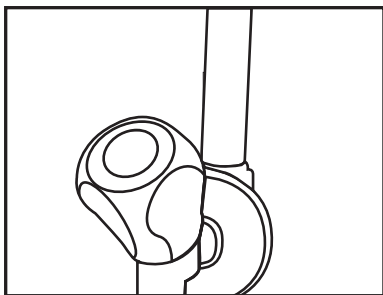

4. Bevestig de waterslang die uitsteekt aan de bovenzijde van de filter op de wateraansluiting adapter van het product, (zie 3.6)

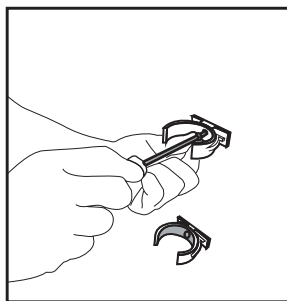

Aan het einde van de aansluiting moet ze er uitzien als de onderstaande afbeelding.

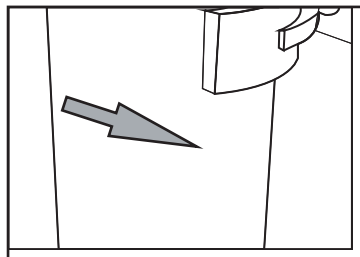
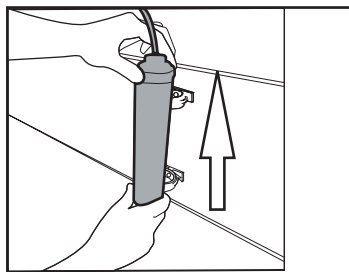



## Installatie

### 3.9.2. Interne filter

De interne filter die wordt geleverd met het product is niet geïnstalleerd op het moment van de levering; u moet de onderstaande instructies volgen om de filter te installeren.

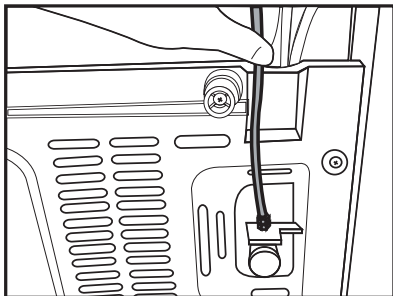

#### Waterleiding:

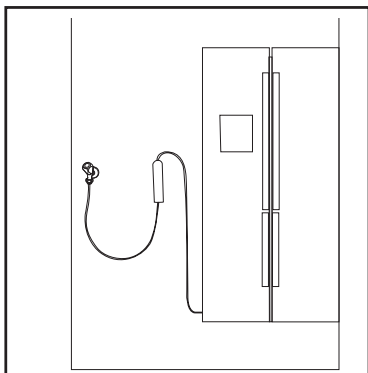

#### Mandflesleiding:

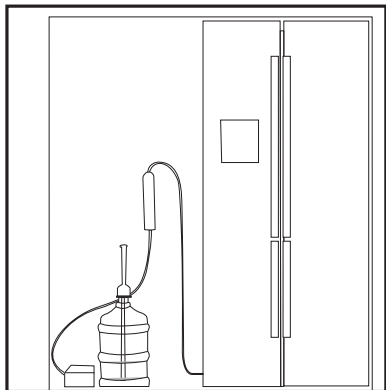

1. “Ice Off” (“IJs uit”) indicator moet actief zijn tijdens de installatie van de filter. Gebruik de ON-OFF (AAN-UIT) indicator met de “Ice” (“IJs”) knop op het scherm.

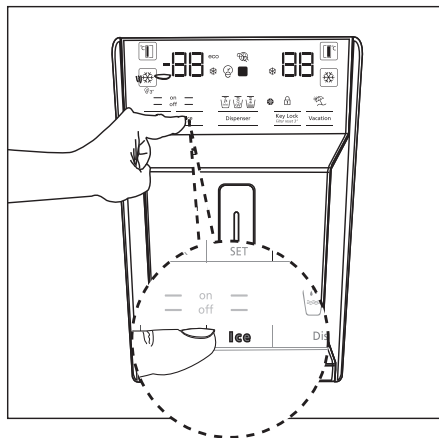

2. Verwijder het groentevak (a) voor toegang tot de waterfilter.

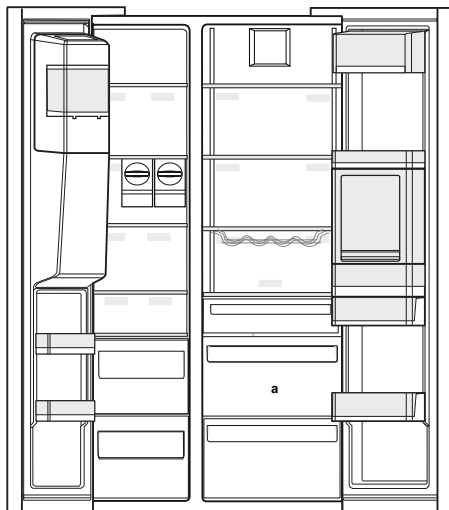

U mag de eerste 10 glazen water nadat u de filter hebt aangesloten niet gebruiken.

## Installatie

3. Trek aan het bypass deksel van de waterfilter om het te verwijderen.



Er kunnen een aantal druppels uitstromen wanneer u het deksel verwijdert; dit is normaal.

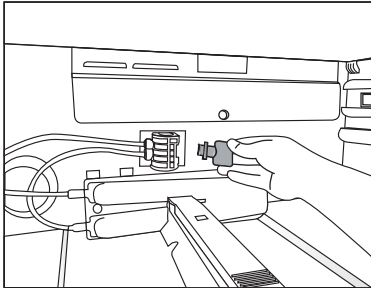

4. Plaats het deksel van de waterfilter in het mechanisme en duw om het te vergrendelen.

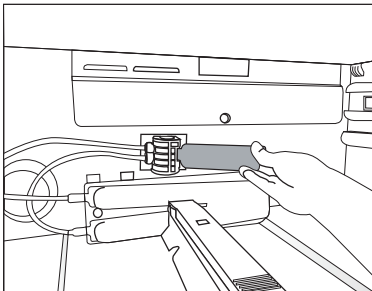

5. Druk opnieuw op de "Ice" (Ijs) knop op het scherm om de "Ice Off" (Ijs uit) modus te annuleren.



De waterfilter verwijdert bepaalde vreemde deeltjes uit het water. Hij verwijdert geen micro-organismen uit het water.



Zie sectie 5.2 om de filter vervangingsperiode in te schakelen.

## 4 Voorbereiding

### 4.1. Wat u kunt doen om energie te besparen



Het product verbinden met elektronische energiebesparende systemen is schadelijk want het kan uw product beschadigen.

- Houd de deur van de koelkast niet te lang open.
- Plaats geen warme dranken in de koelkast.
- U mag de koelkast niet te veel opvullen; als u de interne luchtcirculatie blokkeert, vermindert het koelvermogen.
- De energieverbruikswaarde die werd gespecificeerd voor de koelkast werd gemeten met het bovenste deksel van het vriesvak verwijderd, met de andere planken en de onderste laden aangebracht en bij een maximum lading. De bovenste glazen plaat kan worden gebruikt, afhankelijk van de vorm en afmeting van de in te vriezen etenswaren.
- Afhankelijk van de kenmerken van het product; ingevroren etenswaren ontdooien in het koelvak resulteert in energiebesparing en bewaart de kwaliteit van de etenswaren.
- De mandjes/laden in het koelvak moeten steeds in gebruik zijn voor een laag energieverbruik en voor betere opbergvoorwaarden.
- Als de etenswaren in contact staan met de temperatuursensor in het vriesvak kan het energieverbruik van het apparaat verhogen. Elk contact met de sensor(en) moet dus worden vermeden.
- Zorg ervoor dat de etenswaren niet in contact komen met de hieronder beschreven temperatuursensor van het koelvak.

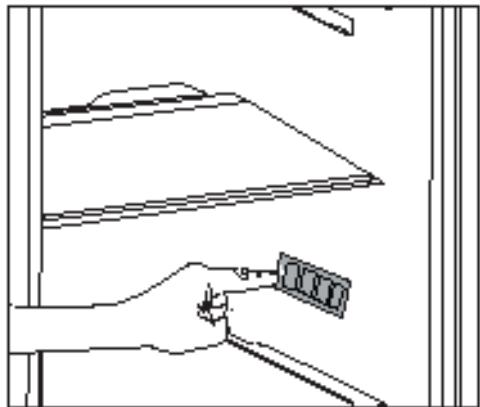

### 4.2. Eerste gebruik

Voor u de koelkast in gebruik neemt, moet u ervoor zorgen dat u de nodige voorbereidingen treft in overeenstemming met de instructies vermeld in de "Veiligheids- en omgevingsinstructies" en "Installatie" secties.

- Schakel het product in zonder etenswaren en laat het werken gedurende 6 uur. Open de deur niet tenzij absoluut noodzakelijk.



Een geluidsignaal weerklinkt wanneer de compressor wordt ingeschakeld. Het is normaal dat u geluid hoort, zelfs als de compressor niet ingeschakeld is, omwille van de perslucht en gassen in het koelsysteem.



Het is normaal dat de voorzijden van de koelkast warm zijn. Deze zones zijn ontworpen om op te warmen en condensatie te vermijden.



In sommige modellen schakelt het instrumentenpaneel automatisch uit na 5 minuten nadat de deur gesloten is. Ze wordt opnieuw ingeschakeld wanneer de deur geopend wordt of een toets ingedrukt wordt.

## 5 Het product gebruiken

### 5.1. Indicatorpaneel

Indicatorpanelen kunnen variëren naargelang het model van uw product.

De geluids- en visuele functies van het indicatorpaneel helpen bij het gebruik van de koelkast.

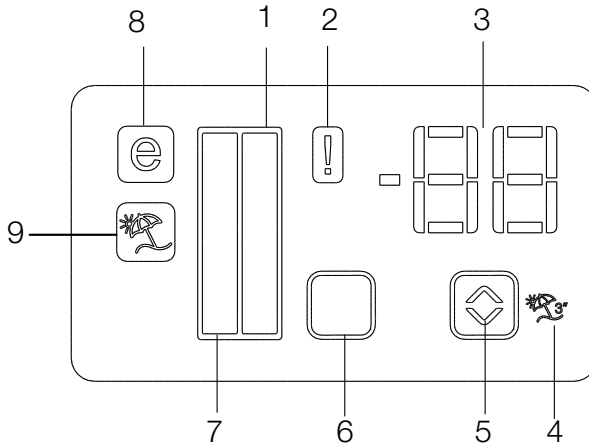

1. Koelvak indicator
2. Foutstatus indicator
3. Temperatuurindicator
4. Vakantiefunctie knop
5. Temperatuur instelling knop
6. Compartimentsselectie knop
7. Koelvak indicator
8. Besparingsmodus indicator
9. Vakantiefunctie indicator

**\*optioneel**



**\*Optioneel:** De afbeeldingen in deze handleiding zijn bedoeld als schetsen en het is mogelijk dat ze niet perfect overeenstemmen met uw product. Als de betrokken vakken niet aanwezig zijn in uw product verwijst de informatie naar andere modellen.

## Het product gebruiken

### 1. Koelvak indicator

Het licht in het koelvak schakelt in wanneer de temperatuur van het koelvak wordt aangepast.

### 2. Foutstatus indicator

Deze sensor schakelt in als de koelkast onvoldoende koelt of als de sensor defect is. Als deze indicator actief is, geeft de temperatuurindicator van het vriesvak "E" weer en de temperatuurindicator van het koelvak geeft "1, 2, 3..." etc. weer. De cijfers op de indicator dienen om het onderhoudspersoneel informatie te geven over het defect.

### 3. Temperatuurindicator

Geeft de temperatuur aan van de vries- en koelvakken.

### 4. Vakantiefunctie knop

Om deze functie in te schakelen, houdt u de Vakantiekноп 3 seconden ingedrukt. Als de Vakantiefunctie actief is, geeft de temperatuurindicator van het koelvak "- -" weer en er is geen koelproces actief in het koelvak. Deze functie is niet geschikt om etenswaren in het koelvak te bewaren. Andere compartimenten blijven gekoeld bij de respectieve temperatuur die werd ingesteld voor ieder compartiment.

Druk opnieuw op de Vakantiekноп () om deze functie te annuleren.

### 5. Temperatuur instelling knop

De respectieve temperatuur in de compartimenten varieert binnen het -24°C... -18°C en 8°C...1°C bereik.

### 6. Compartimentsselectie knop

Gebruik de compartiment selectiekноп van de koelkast om te schakelen tussen het kovel van het vriesvak.

### 7. Koelvak indicator

Het licht in het vriesvak schakelt in wanneer de temperatuur van het koelvak wordt aangepast.

### 8. Besparingsmodus indicator





Geeft aan wanneer de koelkast in de energiebesparing modus werkt. Deze indicator is actief als de temperatuur in het vriesvak ingesteld is op -18°C.

### 9. Vakantiefunctie indicator

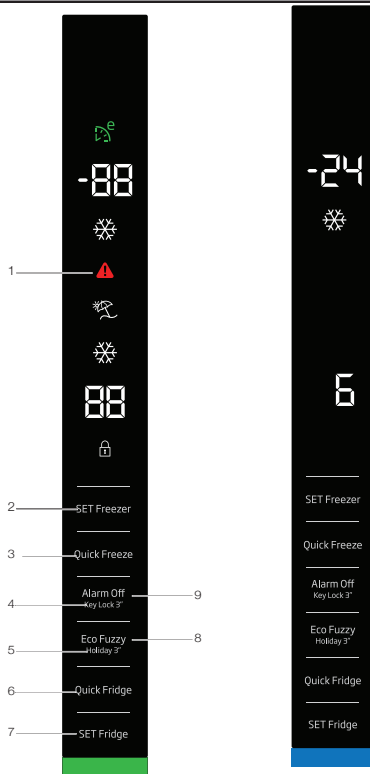
Geeft aan wanneer de vakantiefunctie actief is.

# Het product gebruiken



-  Green: Display Off / Eco Mode
-  Red: High Temperature / Door Open
-  Blue: Quick Freeze / Quick Fridge
-  White: interaction with product/  
Display On after any interaction with buttons
-  Yellow: Vacation



**\*Optioneel:** De afbeeldingen in deze handleiding zijn bedoeld als schetsen en het is mogelijk dat ze niet perfect overeenstemmen met uw product. Als de betrokken vakken niet aanwezig zijn in uw product verwijst de informatie naar andere modellen.

## Het product gebruiken

- 1- Aanduiding stroomstoring / hoge temperatuur / foutwaarschuwing
- 2- Temperatuurinstelling van het diepvriesgedeelte
- 3- Snelvriezen
- 4- Toetsvergrendeling
- 5- Vakantiefunctie
- 6- Snelkoelen
- 7- Temperatuurinstelling koelgedeelte
- 8- Eco-fuzzy
- 9- Alarm uit waarschuwing

- Alarm hoge temperatuur: ROOD (1 Hz knipperend)
- Binnen 1 minuut na het openen van de deur (als het deur open-alarm is geactiveerd) gaat het RODE lampje branden.
- Als de deur is geopend: WIT
- Eco-modus: GROEN
- Snelvriezen: BLAUW
- Snelkoelen: BLAUW
- Vakantiefunctie: GEEL
- Display uit: GROEN
- **Nadat de deur wordt gesloten bij een van de WITTE modi / Eco-modus, snelvriezen, snelkoelen, vakantiefunctie, wordt de kleur van deze modus gedurende 1 minuut weergegeven. (de kleur van de modus is dominantier dan de kleur van de displaystatus).**

### 1. Stroomstoring / hoge temperatuur / foutwaarschuwing

Dit lampje licht op bij een stroomstoring, storing door hoge temperatuur en waarschuwingen voor fouten. Tijdens een langere stroomstoring zal de hoogste temperatuur die het vriescompartiment bereikt, op het digitale display knipperen. Druk na het controleren van het voedsel dat in het vriescompartiment zit, op de knop alarm uit om het alarm uit te zetten.

Raadpleeg het hoofdstuk "Maatregelen aanbevolen voor probleemoplossing" in uw handleiding als u ziet dat dit lampje brandt.

### 2. Temperatuurinstelling van het diepvriesgedeelte

Temperatuurinstelling van het diepvriesgedeelte is uitgevoerd. Druk op deze knop om de temperatuur van het diepvriesgedeelte respectievelijk in te stellen op -18 °C, -19 °C, -20 °C, -21 °C, -22 °C, -23 °C, en -24 °C.

### 3. Snelvriezen

Druk op deze knop voor de snelvriesfunctie en de snelvriesindicator () wordt geactiveerd.

De indicator snelvriezen brandt wanneer de functie snelvriezen wordt geactiveerd en de temperatuurindicator van het koelgedeelte als -27 verschijnt. Om deze functie te annuleren drukt u de knop snelvriezen () opnieuw in. De indicator snelvriezen gaat uit en de koelkast keert terug naar de normale instellingen. Als u de functie niet handmatig annuleert, wordt de functie snelvriezen na 24 uur automatisch geannuleerd. Wanneer u grote hoeveelheden verse levensmiddelen wenst in te vriezen, druk dan voordat u de levensmiddelen in het diepvriesvak plaatst de knop snelvriezen in.

### 4. Toetsvergrendeling

Druk gedurende 3 seconden de alarm uit-knop in. Het symbool toetsvergrendeling gaat aan en de toetsvergrendelingsmodus wordt ingeschakeld; als de toetsvergrendeling ingeschakeld is, zijn de knoppen vergrendeld. Druk nogmaals 3 seconden de alarm uit-knop in. Het symbool toetsvergrendeling gaat uit en de toetsvergrendelingsmodus wordt uitgeschakeld.

### 5. Vakantiefunctie

Druk gedurende 3 seconden op de fuzzy-knop om de vakantiefunctie te activeren. De indicator voor de vakantiemodus () wordt geactiveerd. Als deze functie actief is, verschijnt "- -" op de temperatuurindicator van het koelgedeelte en zal het koelgedeelte niet koelen. Het is niet geschikt om levensmiddelen in het koelgedeelte te bewaren wanneer deze functie wordt geactiveerd. Andere compartimenten blijven koelen volgens hun ingestelde temperaturen.

Druk nogmaals op de knop **vakantie functie** om deze functie te annuleren.

## Het product gebruiken

### 6. Snelkoelfunctie

De aanduiding snelkoelen () gaat branden en de temperatuurindicator voor het koelkastgedeelte wordt aangeduid als 1 als de snelkoelfunctie wordt geactiveerd. Om deze functie te annuleren, drukt u opnieuw op de knop voor snelkoelen. De aanduiding snelkoelen gaat uit en de koelkast keert terug naar de normale instellingen. Als u de functie niet handmatig annuleert, wordt de functie snelkoelen na 1 uur automatisch geannuleerd. Wanneer u grote hoeveelheden verse levensmiddelen wilt koelen, druk dan voordat u de levensmiddelen in het koelgedeelte plaatst de knop snelkoelen in.

### 7. Temperatuurinstelling koelgedeelte

Nadat knop ingedrukt werd, kan de temperatuur van de koeler respectievelijk op 8, 7, 6, 5, 4, 3, 2 en 1 ingesteld worden.

### 8. Eco-fuzzy

Houd de eco-fuzzy-knop gedurende 1 seconde ingedrukt om de eco-fuzzy-functie te activeren. De koelkast begint minstens 6 uur later in de meest economische modus te werken en de aanduiding economisch gebruik licht op () . Houd de eco-fuzzy-knop gedurende 3 seconden ingedrukt om de eco-fuzzy-functie uit te schakelen.

Deze indicator gaat na 6 uur aan als eco-fuzzy is geactiveerd.

### 9. Alarm uit waarschuwing

In het geval van een stroomstoring/alarm bij hoge temperatuur drukt u, na het controleren van het voedsel dat in het vriescompartiment zit, op de alarm uit-knop om het alarm af te zetten.



## Het product gebruiken

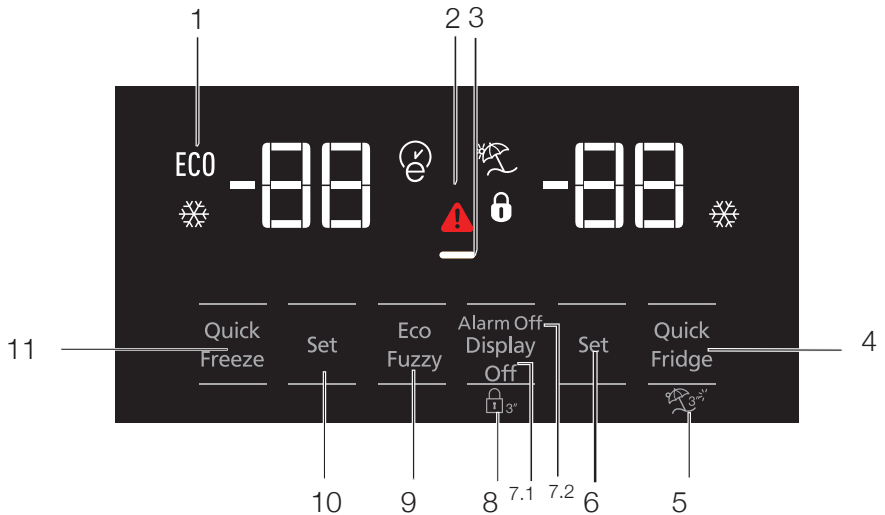

1. Zuinig gebruik
2. Waarschuwing bij hoge temperatuur / fout
3. Energiebesparingsfunctie (display uit)
4. Snelkoelen
5. Vakantiefunctie
6. Temperatuurinstelling van het koelgedeelte
7. Energiebesparing (display uit) / Alarm uit waarschuwing
8. Toetsenbord vergrendelen
9. Eco-fuzzy
10. Temperatuurinstelling van het diepvriesgedeelte
11. Snelvriezen



**\*Optioneel:** De afbeeldingen in deze handleiding zijn bedoeld als schetsen en het is mogelijk dat ze niet perfect overeenstemmen met uw product. Als de betrokken vakken niet aanwezig zijn in uw product verwijst de informatie naar andere modellen.

# Het product gebruiken

## 1. Zuinig gebruik

Dit symbool gaat aan als het diepvriesvak wordt ingesteld op  $-18^{\circ}\text{C}$ , wat de meest zuinige instelling is. (ECO) De indicator voor zuinig gebruik gaat uit als de functie snelkoelen of snelvriezen wordt geselecteerd.

## 2. Waarschuwingsindicator voor stroomstoring / hoge temperatuur / fout

Deze indicator () gaat aan bij een temperatuurfout of foutwaarschuwingen. Dit lampje licht op bij een stroomstoring, storing door hoge temperatuur en waarschuwingen voor fouten. Tijdens een langere stroomstoring zal de hoogste temperatuur die het vriescompartiment bereikt, op het digitale display knipperen. Druk na het controleren van het voedsel dat in het vriescompartiment zit, op de knop alarm uit om het alarm uit te zetten.

## 3. Energiebesparingsfunctie (display uit)

Als de deuren van het product een lange periode gesloten zijn, wordt de functie energiebesparing automatisch geactiveerd en het symbool voor energiebesparing licht op. Wanneer de functie energiebesparing geactiveerd is, zullen alle symbolen op de display anders dan het symbool voor energiebesparing uitgaan. Wanneer de functie energiebesparing geactiveerd is, zal bij het drukken op een knop of het openen van de deur de functie energiebesparing worden geannuleerd en de symbolen op de display zullen terugkeren naar hun normale stand.

De functie energiebesparing wordt af fabriek geactiveerd en kan niet worden geannuleerd.

## 4. Snelkoelen

Als de snelkoelfunctie ingeschakeld wordt, gaat de snelkoelindicator aan () en geeft de temperatuurindicator van het koelgedeelte de waarde 1 aan. Druk opnieuw op de snelkoelknop om deze functie te annuleren. De aanduiding

snelkoelen gaat uit en keert terug naar de normale instellingen. De snelkoelfunctie wordt automatisch na 1 uur geannuleerd tenzij de gebruiker dit voor die tijd doet. Wanneer u grote hoeveelheden verse levensmiddelen wenst te koelen, druk dan de knop snelkoelen in voordat u de levensmiddelen in het koelgedeelte plaatst.

## 5. Vakantiefunctie

Druk gedurende 3 seconden op de snelkoelknop om de vakantiefunctie te activeren, hierdoor wordt de indicator voor de vakantiemodus geactiveerd () . Als de vakantiefunctie in werking is, geeft de temperatuurindicator van het koelgedeelte "- -" weer en er wordt niet gekoeld in het koelgedeelte. Bij deze functie kunt u geen levensmiddelen in het koelgedeelte bewaren. Andere gedeeltes blijven gekoeld op de temperatuur die voor het gedeelte is ingesteld. Druk opnieuw op de knop van de vakantiefunctie om deze functie te annuleren.

## 6. Temperatuurinstelling van het koelgedeelte

Nadat de knop ingedrukt werd, kan de temperatuur van de koeler respectievelijk op 8, 7, 6, 5, 4, 3, 2 en 1 ingesteld worden. ()

### 7. 1 Energiebesparing (display uit)

Door op deze knop te drukken () licht het symbool voor de energiebesparing op () en wordt de energiebesparingsfunctie geactiveerd. Door de energiebesparingsfunctie in te schakelen, worden alle andere symbolen op het display uitgeschakeld. Als de energiebesparingsfunctie ingeschakeld is, wordt deze bij het openen van de deur of het drukken op een knop gedeactiveerd en keren alle symbolen op het display terug naar hun normale stand. Door deze knop opnieuw in te drukken () wordt de energiebesparing uitgeschakeld en de energiebesparingsfunctie gedeactiveerd.

### 7.2 Alarm uit waarschuwing

Druk in het geval van een stroomstoring/alarm voor hoge temperatuur na het controleren van het voedsel dat in het vriescompartiment zit, op de knop alarm uit om het alarm uit te zetten.

## Het product gebruiken

### 8. Toetsenbord vergrendelen

Druk tegelijkertijd nogmaals 3 seconden op de knop 'scherm uit'. Het symbool voor toetsenbordvergrendeling gaat branden en de toetsenbordvergrendeling wordt geactiveerd; de knoppen worden gedeactiveerd als de toetsenbordvergrendeling ingeschakeld is. Druk tegelijkertijd nogmaals 3 seconden op de knop 'scherm uit'. Het symbool voor toetsenbordvergrendeling gaat uit en de toetsenbordvergrendeling wordt uitgeschakeld. Druk op de knop 'scherm uit' om te voorkomen dat de temperatuurinstellingen van de koelkast worden gewijzigd.

### 9. Eco-fuzzy

Druk gedurende 1 seconde de eco-fuzzyknop in om de eco-fuzzyfunctie te activeren. Als deze functie geactiveerd wordt, schakelt de diepvriezer na minstens 6 uur over op zuinige modus en de indicator voor zuinig gebruikt licht op. Druk gedurende 3 seconden op knop voor de eco-fuzzyfunctie om de eco-fuzzyfunctie te deactiveren .

De indicator licht op na 6 uur als de eco-fuzzyfunctie actief is.

### 10. Temperatuurinstelling van het diepvriesgedeelte

De temperatuur in het diepvriesgedeelte kan aangepast worden. Door op de knop te drukken, kan de temperatuur van het diepvriesgedeelte op -18, -19, -20, -21, -22, -23 en -24 ingesteld worden.

### 11. Snelvriezen

Druk op de knop om snelvriezen te activeren, hierdoor wordt de snelvriesindicator ingeschakeld .

Als de snelvriesfunctie ingeschakeld wordt,

gaat de snelvriesindicator aan en geeft de temperatuurindicator van het diepvriesgedeelte de waarde -27 aan. Druk opnieuw op de snelvriesknop  om deze functie te annuleren. De aanduiding snelvriezen gaat uit en keert terug naar de normale instellingen. De snelvriesfunctie wordt automatisch na 24 uur geannuleerd tenzij de gebruiker dit vroeger doet. Wanneer u grote hoeveelheden verse levensmiddelen wenst in te vriezen, druk dan de knop snelvriezen in voordat u de levensmiddelen in het diepvriesgedeelte plaatst.

## Het product gebruiken

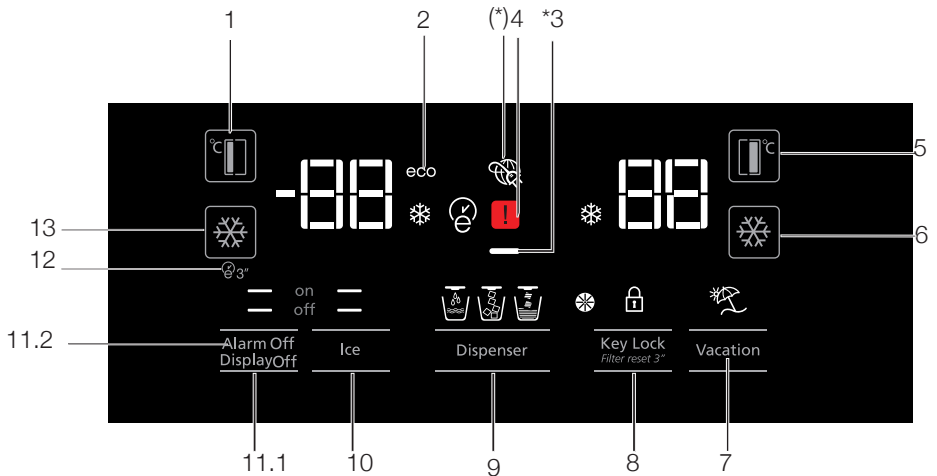

1. Temperatuurinstelling van het diepvriesgedeelte
2. Besparingsmodus
3. Energiebesparingsfunctie (display uit)
4. Waarschuwingsindicator stroomstoring / hoge temperatuur / fout
5. Temperatuurinstelling van het koelgedeelte
6. Snelkoelen
7. Vakantiefunctie
8. Annulering toetsvergrendeling / waarschuwing voor vervanging filter
9. Keuze tussen water, ijscherven, ijsblokjes
10. Ijs maken aan/uit
11. Display aan/uit Alarm uit waarschuwing
12. Auto-eco
13. Snelvriezen



**\*Optioneel:** De afbeeldingen in deze handleiding zijn bedoeld als schetsen en het is mogelijk dat ze niet perfect overeenstemmen met uw product. Als de betrokken vakken niet aanwezig zijn in uw product verwijst de informatie naar andere modellen.

## Het product gebruiken

### 1. Temperatuurinstelling van het diepvriesgedeelte

Door op knop () te drukken kan de temperatuur van het diepvriesgedeelte op -18,-19, -20, -21, -22, -23, -24, -18... ingesteld worden.

### 2. Besparingsmodus

Geeft aan dat de koelkast werkt in de energie-efficiënte modus. Deze indicator is actief als de temperatuur van het diepvriesgedeelte is ingesteld op -18 of als de energiebesparingsmodus d.m.v. de functie eco-extra is ingeschakeld. (ECO)

### 3. Energiebesparingsfunctie (display uit)

Als de deuren van het product een lange periode gesloten zijn, wordt de functie energiebesparing automatisch geactiveerd en het symbool voor energiebesparing licht op. Wanneer de functie energiebesparing geactiveerd is, zullen alle symbolen op de display anders dan het symbool voor energiebesparing, uitgaan. Wanneer de functie energiebesparing geactiveerd is, zal bij het drukken op een knop of het openen van de deur de functie energiebesparing worden geannuleerd en de symbolen op de display zullen terugkeren naar hun normale stand.

De functie energiebesparing wordt geactiveerd bij levering van fabriek en kan niet worden geannuleerd.

### 4. Waarschuwingsindicator voor stroomstoring / hoge temperatuur / fout

Deze indicator () gaat aan bij een temperatuurfout of foutwaarschuwingen. Dit lampje licht op bij een stroomstoring, storing door hoge temperatuur en waarschuwingen voor fouten. Tijdens een langere stroomstoring zal de hoogste temperatuur die het vriescompartiment bereikt, op de digitale display knipperen. Druk na het controleren van het voedsel dat in het vriescompartiment zit, op de knop alarm uit om het alarm uit te zetten.

### 5. Temperatuurinstelling van het koelgedeelte

Nadat knop () ingedrukt werd, kan de

temperatuur van de koeler respectievelijk op 8, 7, 6, 5, 4, 3, 2... ingesteld worden.

### 6. Snelkoelen

Druk op de knop om snelkoelen te activeren; hierdoor wordt de snelkoelindicator ingeschakeld ()

Druk deze knop opnieuw in om de gekozen functie te deactiveren.

Gebruik deze functie als u vers voedsel in het koelgedeelte plaatst of als u uw voedsel snel wilt koelen. Als de functie geactiveerd wordt, wordt de koelkast gedurende 1 uur ingeschakeld.

### 7. Vakantiefunctie

Als de vakantiefunctie () in werking is, geeft de temperatuurindicator van het koelgedeelte "- -" weer en er wordt niet gekoeld in het koelgedeelte. Bij deze functie kunt u geen levensmiddelen in het koelgedeelte bewaren. Andere gedeeltes blijven gekoeld op de temperatuur die voor het gedeelte is ingesteld.

Druk opnieuw op de knop van de vakantiefunctie om deze functie te annuleren. ()

### 8. Toetsvergrendeling / waarschuwing voor annulering toetsvergrendeling / vervanging filter



Druk op de knop voor de toetsvergrendeling () om de toetsvergrendeling te activeren. U kunt deze functie ook gebruiken om te voorkomen dat de temperatuurinstelling van de koelkast gewijzigd wordt. Het koelkastfilter moet iedere 6 maanden worden vervangen. Als u gebruik maakt van de instructies in hoofdstuk 5.2, berekent de koelkast de overgebleven periode automatisch en licht de indicator voor vervanging van het filter () op als het filter vervangen moet worden.

Houd de knop () 3 seconden ingedrukt om de filterwaarschuwingslamp uit te schakelen.

### 9. Keuze uit water, ijscherven of ijsblokjes

Navigeer tussen de keuzes water () , ijsblokjes () en ijscherven () met knop 8. De actieve aanduiding blijft branden.

### 10. Ijs maken aan/uit

Druk op knop () om te annuleren (off ) of ijs maken (on ) te activeren.

## Het product gebruiken

### 11.1 Display aan/uit

Druk op knop (— off) om te annuleren (XX) of display aan/uit (— on) te activeren.

### 11.2 Alarm uit-waarschuwing

Druk in het geval van een stroomstoring/hoge temperatuur-alarm na het controleren van het voedsel dat in het vriescompartiment zit, op de knop alarm uit om het alarm af te zetten.

### 12. Auto-eco

U kunt deze optie activeren door de automatische ecoknop (E) 3 seconden in te drukken. Als deze functie actief is, schakelt de schakelaar van het koelgedeelte over naar zuinige modus als de deur gedurende langere tijd gesloten blijft. Druk deze knop opnieuw in om deze functie te deactiveren.

De indicator licht op na 6 uur als de auto- en eco-functie actief is. (E)

### 13. Snelvriezen

Druk op de knop (X) voor snelvriezen. Druk opnieuw op deze knop om functie te deactiveren.

## Het product gebruiken

### 5.2. Het waterfilter vervangen alarm inschakelen

(Voor producten verbonden met het waternet en uitgerust met een filter)

Het waterfilter vervangen alarm wordt als volgt ingeschakeld:

1. 60 seconden nadat u de koelkast hebt ingeschakeld, houdt u de Display en Vacation knoppen 3 seconden ingedrukt.

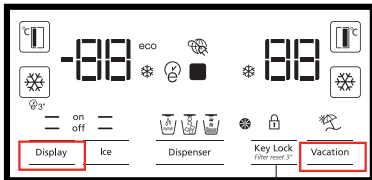

2. Voer daarna 1-4-5-3 in als wachtwoord. De ingevoerde waarden bevestigen Het wachtwoord selecteren Wachtwoorden

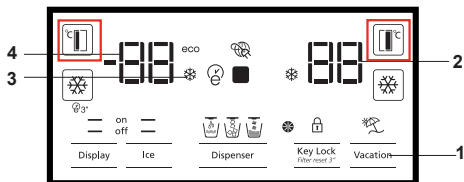

Voer 1-4-5-3 in als volgt:

Druk een maal op de FF-instelknop.

Druk een maal op de FRZ-instelknop.

Druk 4 maal op de FF-instelknop.

Druk een maal op de FRZ-instelknop.

Druk 5 maal op de FF-instelknop.

Druk een maal op de FRZ-instelknop.

Druk 3 maal op de FF-instelknop.

Druk een maal op de FRZ-instelknop.

Als het wachtwoord correct ingevoerd is, weerklinkt een kort zoemersignaal en de Filter vervangen alarmindicator schakelt in.

De automatische filtergebruik tijdberekening wordt niet ingeschakeld buiten de fabriek.

Ze moet ingeschakeld worden in producten uitgerust met een filter.

De koelkast geeft automatisch een filter vervangen alarm weer met een interval van 6 maanden.

Als dezelfde procedure wordt herhaald als de automatische filtergebruik tijdberekening ingeschakeld is, wordt de functie geannuleerd.

### 5.3. Groentelade met vochtigheidscontrole (FreShelf)

(Deze functie is optioneel)

De vochtigheidsgraad van de groenten en het fruit wordt beheerd met de functie van de vochtigheidscontrole van de groentelade en de etenswaren blijven gegarandeerd langer vers blijven.

We raden aan de bladgroenten zoals sla, spinazie en de groenten die gevoelig zijn aan vochtverlies horizontaal en zo veel mogelijk in de groentelade te plaatsen, niet op hun wortels in een verticale positie.

Terwijl u de groenten in de lade plaatst, moet u rekening houden met de specifieke zwaartekracht van de groenten. Zware en harde groenten moeten onderin de groentelade worden geplaatst en de zachte en lichte groenten er bovenop.

Plaats de groenten nooit in de groentelade in hun zak. Als de groenten in hun zak worden gelaten, zullen ze sneller verrotten. Als contact met andere groenten afgeraden wordt omwille van hygiënische redenen kunt u geperforeerd papier of gelijkaardig verpakkingsmateriaal gebruiken in de plaats van een zak.

Plaats nooit peren, abrikozen, perziken, etc. en appels samen want dit soort fruit produceren veel ethyleengas in dezelfde groentelade met de andere groenten en fruit. Het ethyleengas dat vrijkomt uit dit fruit kan ander fruit sneller doen rijpen en verrotten.

## Het product gebruiken

### 5.4. Het gebruik van de drinkfontein (voor bepaalde modellen)



De eerste paar glazen water van de drinkfontein zijn gewoonlijk warm.



Als de drinkfontein gedurende een lange periode niet wordt gebruikt, moet u de eerste paar glazen water weggooien om zuiver water te verkrijgen.

U moet ca. 12 uur wachten voor koud water na de eerste werking.

Gebruik het scherm om de wateroptie te selectie en trek daarna aan de schakelaar om water te schenken. Verwijder het glas net nadat u de trekker inschakelt.

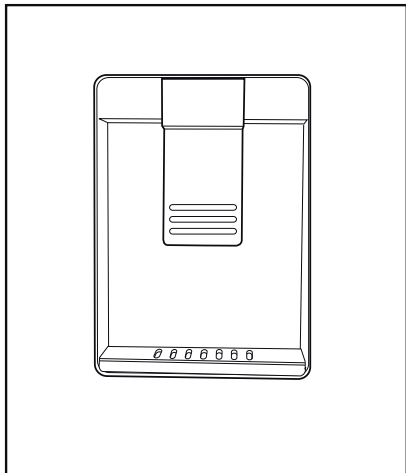

### 5.5. Het reservoir van de drinkfontein opvullen

Open het deksel van het waterreservoir zoals aangetoond in de afbeelding. Vul het op met zuiver drinkwater. Sluit het deksel.

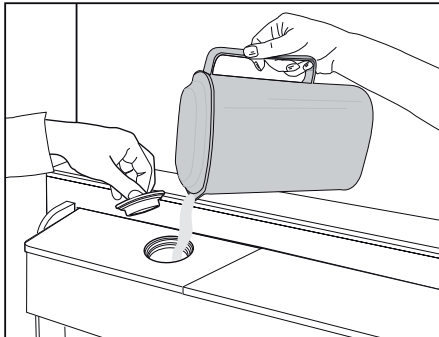



## Het product gebruiken

### 5.6. Het waterreservoir schoonmaken

Verwijder het waterreservoir uit de deurplank.

Verwijder het door beide zijden van de

deurplank vast te nemen.

Houd beide zijden van het waterreservoir en

verwijder het in een hoek van 45°.

Verwijder het deksel van het waterreservoir en maak het schoon.

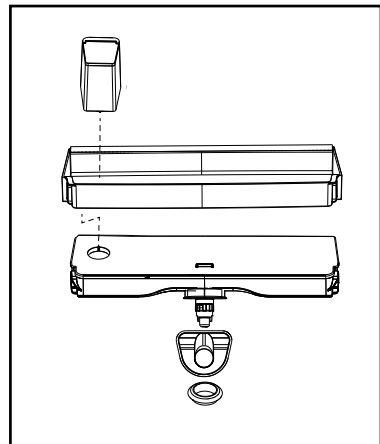
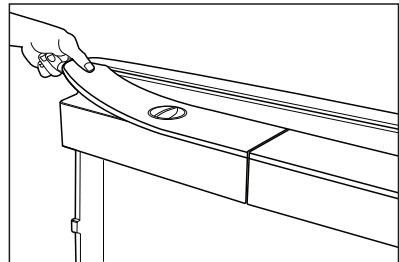
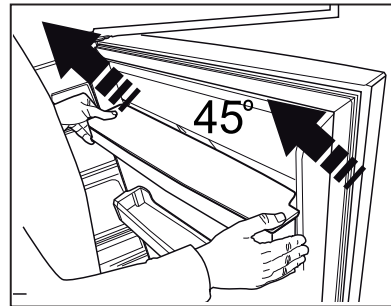
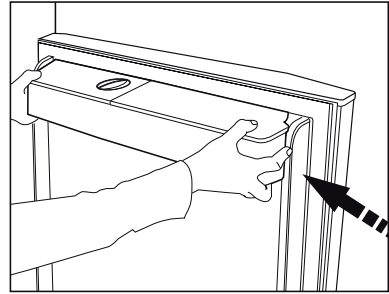

Vul het waterreservoir niet met vruchtensap, koolzuurhoudende dranken, alcoholische dranken of andere vloeistoffen die niet compatibel zijn voor gebruik in de drinkfontein. Het gebruik van dergelijke vloeistoffen veroorzaakt defecten en onherstelbare schade aan de drinkfontein. Een dergelijk gebruik van de fontein wordt niet gedekt door de garantie. Sommige chemicaliën en additieven in de dranken / vloeistoffen kunnen materiële schade veroorzaken aan het waterreservoir.



De onderdelen van het waterreservoir en de drinkfontein zijn niet vaatwasbestendig.

## Het product gebruiken

### 5.7. IJs / water nemen

#### (Optioneel)

Om water (☰) / ijsblokjes (☰) / gemalen ijs (☰) te nemen, kunt u het scherm gebruiken om de respectieve optie te selecteren. Neem water/ijs door de schakelaar op de drinkfontein naar voor te duwen. Wanneer u schakelt tussen de ijsblokjes (☰) / gemalen ijs (☰) opties kan het vorige ijstype een aantal maal vrijkomen.

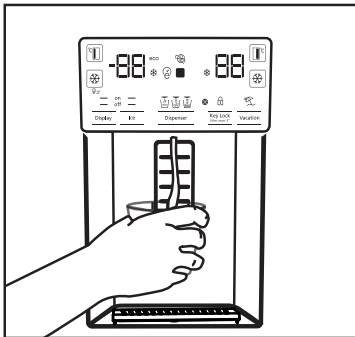

- U moet ca. 12 uur wachten voor u de eerste maal ijs neemt van de ijs/waterfontein. Het is mogelijk dat de fontein geen ijs vrijgeeft als er onvoldoende ijs in het ijsvak zit.
- De 30 ijsblokjes (3-4 liter) die worden gemaakt na de eerste werking mogen niet worden gebruikt.
- In het geval van een stroompanne of tijdelijk defect kan het ijs gedeeltelijk smelten en opnieuw bevriezen. Hierdoor smelten de ijsstukjes samen. In het geval van langdurige stroompannes of defecten kan het ijs smelten en lekken. Als u dit probleem ondervindt, moet u het ijs verwijderen uit het ijsvak en het vak reinigen.



**WAARSCHUWING:** Het watersysteem van het product mag enkel op de koud waterleiding worden aangesloten. U mag geen verbinding maken met de warm waterleiding.

- Het is mogelijk dat het product geen water vrijgeeft tijdens de eerste werking. Dit wordt veroorzaakt door de lucht in het systeem. De lucht in het systeem moet worden afgelaten. Duw hiervoor op de schakelaar van de

drinkfontein gedurende 1-2 minuten tot er water uit de fontein komt. De aanvankelijke waterstroom kan onregelmatig zijn. Het water stroomt normaal zodra de lucht uit het systeem is verwijderd.

- Het water kan onzuiver zijn tijdens het eerste gebruik van de filter; u mag de eerste 10 glazen water niet gebruiken.
- U moet ca. 12 uur wachten voor koud water na de eerste installatie.
- Het watersysteem van het product is enkel ontworpen voor zuiver water. Gebruik geen andere dranken.
- Het wordt aanbevolen de watertoevoer los te koppelen als het product gedurende een lange periode niet wordt gebruikt, bijv. tijdens de vakantie, etc.
- Als de drinkfontein niet wordt gebruikt gedurende een lange periode kunnen de eerste 1-2 paar glazen water warm zijn.

### 5.8. Druppelvanger

#### (optioneel)

Het water dat uit de drinkfontein drupt accumuleert in de druppelvanger; er is geen waterdrainering voorzien. Trek de druppelvanger naar u toe of duw op de randen om hem te verwijderen. Daarna kunt u het water uit de druppelvanger weggieten.

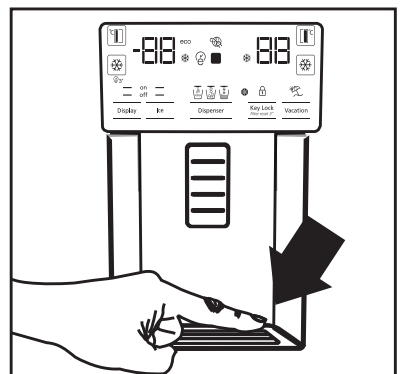

### 5.9. Nul-graden compartiment

#### (Optioneel)

Gebruik dit compartiment om delicatessen te bewaren bij lagere temperaturen of vleeswaren voor onmiddellijk gebruik. Plaats geen fruit of groenten in dit compartiment. U kunt het interne volume van het product uitbreiden door een van de nul-graden compartimenten te verwijderen. Om het compartiment te verwijderen, trekt u het naar voor, til omhoog en verwijder het.

### 5.10. Groentevak

Het groentevak van de koelkast is ontworpen om groenten vers te houden door de vochtigheid te bewaren. Om die reden wordt de algemene koude luchtcirculatie verhoogd in het groentevak. Bewaar fruit en groenten in dit compartiment. Bewaar groene groenten en fruit afzonderlijk om hun levensduur te verlengen.

### 5.11. Blauw licht

#### (Optioneel)

De groentevakken van het product zijn voorzien van een blauw licht. De groenten in het vak blijven fotosynthetiseren onder het effect van het blauwe licht en zo blijven ze vers.

### 5.12. Ionisator

#### (Optioneel)

Het ionisatorsysteem in het koelvak ventilatiekanaal dient om de lucht te ioniseren. De negatieve ion-emissies verwijderen bacteriën en andere moleculen die onaangename geurtjes veroorzaken.

### 5.13. Minibar

#### (Optioneel)

De minibar deurlade van de koelkast is toegankelijk zonder de deur te openen. Dit biedt u de mogelijkheid vaak verbruikte etenswaren en dranken eenvoudig uit de koelkast te halen. Om het deksel van de minibar te openen, duwt u met de hand en trek naar u toe.



**WAARSCHUWING:** U mag niet op het deksel van de minibar zitten, hangen en u mag er geen zware voorwerpen op plaatsen. Dit kan het product beschadigen of letsels veroorzaken.

Om dit compartiment te sluiten, duwt u voorwaarts in de bovenste sectie van het deksel.

### 5.14. Geurfilter

#### (optioneel)

De geurfilter in het koelvak ventilatiekanaal vermijdt ongewenste geurtjes.

## Het product gebruiken

### 5.15. Icmatic ijsvak

(Optioneel)

Vul de icematic met water en breng hem aan. Het ijs is klaar na ongeveer twee uur. Verwijder de icematic niet om ijs te verwijderen.

Draai de knoppen op de ijsvakken 90° naar rechts; het ijs valt in het opbergvak onderaan. Daarna kunt u het ijsvak verwijderen en het ijs gebruiken.

Het ijsvak is enkel bedoeld om ijs te bewaren. Vul het niet met water. Hierdoor kan het vak breken.



Het ijsvak is enkel bedoeld om ijs te bewaren. Vul het niet met water. Hierdoor kan het vak breken.

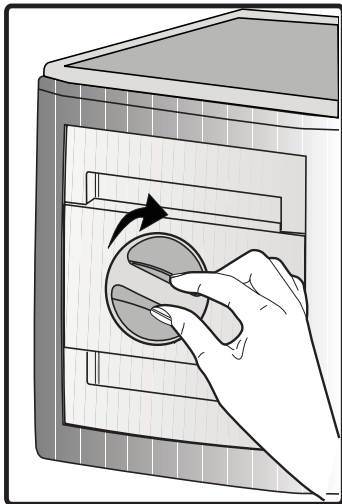

### 5.16. IJsmaker

(Optioneel)

De ijsmaker bevindt zich in de bovenste sectie van het vriesvak.

Houd de handvaten aan de zijkant van het ijsreservoir en verplaats ze naar boven om ze te verwijderen.

Verwijder het decoratieve deksel van de ijsmaker omhoog.

#### BEDIENING

##### Het ijsreservoir verwijderen

Houd het ijsreservoir bij de handvaten, til het omhoog en trek aan het ijsreservoir. (Afbeelding 1)

##### Het ijsreservoir opnieuw monteren

Houd het ijsreservoir bij de handvaten, til het omhoog in een hoek om de zijden van het reservoir op hun sleuf te schuiven en zorg ervoor dat de ijs selectiepin correct gemonteerd is. (Afbeelding 2)

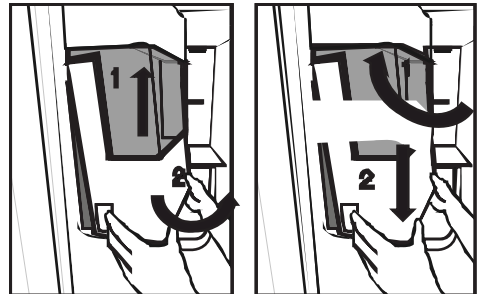

Duw stevig omlaag tot er geen ruimte meer is tussen het reservoir en het plastic van de deur. (Afbeelding 2)

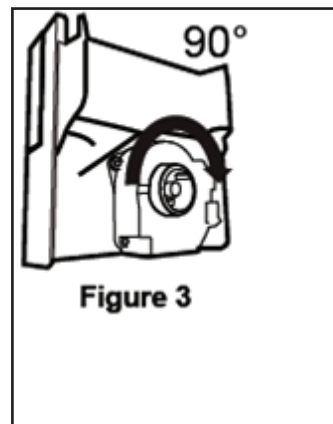

## Het product gebruiken

Als u problemen ondervindt tijdens het monteren van het reservoir, kunt u het 90° draaien en het opnieuw monteren zoals weergegeven in afbeelding 3. Alle geluidjes die u hoort wanneer het ijs in het reservoir valt, maakt deel uit van de normale werking.

### Als de ijsverdeler niet correct werkt

Als u de ijsblokjes gedurende een lange periode niet verwijdert, zullen zij grote ijsklompen vormen. In dat geval moet u het ijsreservoir verwijderen in overeenstemming met de bovenstaande instructies, de ijsblokken losmaken, niet-scheidbaar ijs weggooien en de ijsblokjes opnieuw in het reservoir plaatsen. (Afbeelding 4)



Als er geen ijs uit het reservoir komt, moet u controleren of het kanaal geblokkeerd is met ijs en dit eventueel verwijderen. Controleer het ijskanaal regelmatig om belemmeringen te verwijderen, zoals aangetoond in afbeelding 5.

Wanneer u uw koelkast de eerste maal in gebruik neemt of als u ze gedurende een lange periode niet van plan bent te gebruiken, kunnen de ijsblokjes klein zijn omwille van lucht in de leidingen na de aansluiting. Alle lucht wordt gepurgeerd tijdens een normale werking.

Gooi het ijs dat de eerste dag wordt geproduceerd weg aangezien de waterleiding verontreinigende stoffen kan bevatten.



### Let op!

Voer uw hand of ieder ander voorwerp niet in het ijskanaal en het mes aangezien het de onderdelen kan beschadigen of de handen verwonden.

Kinderen mogen zich niet laten hangen van de ijsverdeler of de ijsmaker aangezien dit letsels kan veroorzaken

Gebruik beide handen om het ijsreservoir vast te houden wanneer u het verwijdert om zeker te zijn dat u het niet zou laten vallen.

Als u de deur te hard sluit, kan er water spatten uit het ijsreservoir.

Demonteer het ijsreservoir niet tenzij dit absoluut noodzakelijk is.

Als er een blokkering plaatsvindt (er komt geen ijs uit de koelkast) bij de vraag om ijsbrokken, probeer het dan met ijsblokjes.

Daarna is het weer geschikt voor ijsbrokken.

Als u vraagt om ijsbrokken, kunnen er eerst ijsblokjes verschijnen. Er verschijnen ijsblokjes als u vraagt om ijsbrokken.

De vriezerdeur voorop de ijsmachine kan een lichte afdekkende sneeuwlaag vormen.

Dit is normaal en u wordt aanbevolen deze regelmatig te reinigen.

## Het product gebruiken

### 5.17. Verse etenswaren invriezen

- Om de kwaliteit van de etenswaren te bewaren, moeten de etenswaren die in het vriesvak worden geplaatst zo snel mogelijk worden ingevroren. Gebruik hiervoor de snel vriezen functie.
- Etenswaren invriezen wanneer ze vers zijn, verlengt de opslagduur in het vriesvak.
- Verpak de etenswaren in luchtdichte verpakkingen en sluit stevig af.
- Zorg ervoor dat de etenswaren verpakt zijn voor u ze in de diepvriezer plaatst. Gebruik diepvriezer containers, tinfoelie en vochtbestendig papier, plastic zakken of gelijkaardige verpakkingsmaterialen in de plaats van het traditionele verpakkingspapier.
- Markeer iedere verpakking met de datum voor u het invriest. Zo kunt u de versheid van iedere verpakking bepalen wanneer u de diepvriezer opent. Bewaar de oudere etenswaren vooraan zodat u ze eerst gebruikt.
- Ingevroren etenswaren moet onmiddellijk na het ontdooien worden gebruikt en mogen niet opnieuw worden ingevroren.
- Verwijder geen grote hoeveelheden in een keer uit de diepvriezer.

### 5.18. Aanbevelingen voor het opslaan van ingevroren etenswaren

Het compartiment moet op minimum  $-18^{\circ}\text{C}$  worden ingesteld.

1. Plaats de etenswaren zo snel mogelijk in de diepvriezer om ontdooien te vermijden.
2. Voor u invriest, moet u de "Ten minste houdbaar tot" datum op de verpakking om zeker te zijn dat ze niet verstreken zijn.
3. Zorg ervoor dat de verpakking van de etenswaren niet beschadigd is.

### 5.19. Informatie over de diepvriezer

Conform de IEC 62552 normen moet de diepvriezer 4,5 kg etenswaren kunnen invriezen bij  $-18^{\circ}\text{C}$  of lagere temperaturen in 24 uur voor iedere 100 liter vriesvak volume. Etenswaren kunnen enkel gedurende langere perioden worden bewaard bij een temperatuur van  $-18^{\circ}\text{C}$  of lager. U kunt etenswaren maanden lang vers houden (in de diepvriezer bij een temperatuur van  $18^{\circ}\text{C}$  of lager). De in te vriezen etenswaren mogen niet in contact komen met reeds ingevroren etenswaren om gedeeltelijk ontdooien te vermijden.

Kook de groenten en filter het water om de ingevroren bewaartijd te verlengen. Plaats de etenswaren in luchtdichte verpakkingen na het filteren en plaats ze in het vriesvak. Bananen, tomaten, sla, selderie, gekookte eieren, aardappelen en gelijkaardige etenswaren mogen nooit worden ingevroren. Deze etenswaren verlagen gewoon de voedingswaarde en kwaliteit van de etenswaren en ze kunnen bederven en dit is schadelijk voor de gezondheid.

Vriesvak instelling	Vriesvak instelling	Beschrijvingen
$-18^{\circ}\text{C}$	$4^{\circ}\text{C}$	Dit is de standaard, aanbevolen instelling.
$-20, -22$ vey $-24^{\circ}\text{C}$	$4^{\circ}\text{C}$	Deze instellingen worden aanbevolen bij omgevingstemperaturen van hoger dan $30^{\circ}\text{C}$ . Gebruik dit om etenswaren in te vriezen op een korte tijd. Het product zal herstellen naar de vorige instellingen aan het einde van deze procedure.
Snel invriezen	$4^{\circ}\text{C}$	Gebruik deze instellingen als u vindt dat het koelvak niet koud genoeg is omwille van de omgevingstemperatuur of het regelmatig openen van de deur.

## Het product gebruiken

### 5.20. De etenswaren plaatsen

Diepvriezer deurvakken	Uiteenlopende ingevroren etenswaren zoals vlees, vis, ijscrème, groenten, etc.
Koelvak deurvakken	Etenswaren in potten, afgedekte platen en containers, eieren (in een afgedekte container)
Koelvak deurvakken	Kleine en verpakte etenswaren of dranken
Groentevak	Fruit en groenten
Verse etenswaren compartiment	Delicatessen (ontbijt etenswaren, vleesproducten die op korte termijn worden verbruikt)

### 5.21. Deur open alarm (Optioneel)

Een hoorbaar alarm weerklinkt als de deur van het product langer dan 1 minuut open blijft. Het hoorbare alarm stopt wanneer de deur wordt gesloten of wanneer een knop op het scherm (indien beschikbaar) wordt ingedrukt.

### 5.22. Interne verlichting

De interne verlichting gebruikt een LED-type lamp. Neem contact op met de geautoriseerde dienst als er problemen zijn met deze lamp.

De lamp(en) die wordt(en) gebruikt in dit apparaat zijn niet geschikt om een woonkamer te verlichten. Het bedoelde gebruik van deze lamp is de gebruiker te helpen etenswaren in de koelkast/diepvriezer te plaatsen op een veilige en comfortabele wijze.

## 6 Onderhoud en reiniging

Het product regelmatig reinigen zal de levensduur verlengen.



**WAARSCHUWING:** Schakel de stroom uit voor u de koelkast reinigt.

- Gebruik geen scherpe en schurende hulpmiddelen, zeep, huishoudelijke reinigingsproducten, oplosmiddelen, gas, benzine, lak en gelijkaardige stoffen voor de reiniging.
- In producten die geen No Frost hebben ontstaan er op de achterwand van het koelvak waterdruppels en een vingerdikke ijslaag. Maak het niet schoon; doe hier nooit olie of soortgelijke middelen op.
- Gebruik uitsluitend een licht vochtige microvezeldoek om de buitenkant van het product schoon te maken. Sponzen of andere schoonmaakdoeken kunnen het oppervlak krassen.
- Laat een theelepeltje carbonaat oplossen in het water. Maak een doek nat in het water en wring hem uit. Wrijf het apparaat af met deze doek en droog grondig.
- Zorg ervoor water uit de buurt van het lampdeksel en andere elektrische onderdelen te houden.
- Maak de deur schoon met een natte doek. Verwijder alle items om de deur en laden te verwijderen. Hef de deurladen op om ze te verwijderen. Reinig en droog de laden en breng ze opnieuw aan door ze opwaarts te schuiven.
- Gebruik geen chloorwater of reinigingsproducten op de buitenzijde en de verchroomde onderdelen van het product. Chloor veroorzaakt roest op dergelijke metalen oppervlakten.
- Gebruik geen scherp schurend gereedschap, zeep, huishoudelijke reinigingsmiddelen, oplosmiddelen, kerosine, brandstofolie, vernis, etc. om te voorkomen dat de afdruk op het plastic deel zou verwijderd worden of loskomen. Gebruik lauw water en een zachte doek om het te reinigen en wrijf droog.

### 6.1. Onaangename geurtjes vermijden

Het product wordt gefabriceerd zonder slecht ruikend materiaal. Hoewel, als de etenswaren in incorrecte secties worden bewaard en een incorrecte reiniging van de interne oppervlakten kan resulteren in onaangename geurtjes. Om dit te vermijden, moet u de binnenzijde iedere 15 dagen reinigen met zuurhoudend water.

- Bewaar de etenswaren in afgedekte containers. Micro-organismen kunnen zich verspreiden uit niet afgedekte etenswaren en onaangename geurtjes veroorzaken.
- Bewaar geen verstreken en bedorven etenswaren in de koelkast.

### 6.2. Plastic oppervlakten beschermen

Oliespatten op plastic oppervlakten kunnen de oppervlakte beschadigen en moeten onmiddellijk worden verwijderd met warm water.



Controleer deze lijst voor u contact opneemt met de dienst. Dit kan u tijd en geld besparen. Deze lijst omvat regelmatig voorkomende klachten die niet het resultaat zijn van gebrekking vakmanschap of materiaal. Sommige functies die hier worden vermeld zijn mogelijk niet van toepassing op uw product.

#### **De koelkast werkt niet.**

- De stekker is niet volledig ingevoerd. >>> Voer de stekker volledig in het stopcontact.
- De zekering verbonden met de aansluiting die het product van stroom voorziet of de hoofdzekering is gesprongen. >>> Controleer de zekeringen.

#### **Condensatie op de zijwand van het koelvak (MULTI ZONE, COOL, CONTROL en FLEXI ZONE).**

- De deur werd te vaak geopend >>> Zorg ervoor de deur van het product niet te vaak wordt geopend.
- De omgeving is te vochtig. >>> Installeer het product niet in vochtige omgevingen.
- Etenswaren met vloeistoffen worden bewaard in niet afgedekte containers. >>> Bewaar de etenswaren die vloeistof bevatten in afgedekte containers.
- De deur van het product werd open gelaten. >>> Houd de deur van het product niet te lang open.
- De thermostaat is ingesteld op een te lage temperatuur. >>> Stel de thermostaat in op de gewenste temperatuur.

#### **De compressor werkt niet.**

- In het geval van een plotse stroompanne of als het netsnoer wordt verwijderd en opnieuw ingevoerd, is de gasdruk in het koelproduct van het product niet in evenwicht en dit schakelt de thermische beveiliging van de compressor in. Het product start opnieuw op na circa 6 minuten. Als het product na deze periode niet opnieuw start, moet u contact opnemen met de dienst.
- De ontdoofunctie is actief. >>> Dit is normaal voor een volledig automatisch ontdooiend product. Het ontdoeien wordt periodiek uitgevoerd.
- De stekker van het product zit niet in het stopcontact. >>> Zorg ervoor dat de stekker in het stopcontact zit.
- De temperatuurinstelling is incorrect. >>> Selecteer de correcte temperatuurinstelling.
- De stroom is uitgeschakeld. >>> Het product blijft normaal werken zodra de stroom opnieuw wordt ingeschakeld.

#### **Het operationele lawaai van de koelkast wordt erger als ze in gebruik is.**

- De operationele prestaties van het product kunnen variëren naargelang de wisselingen in de omgevingstemperatuur. Dit is normaal en houdt geen defect in.

## Probleemoplossen

### **De koelkast schakelt te vaak in of schakelt te lang in.**

- Het nieuwe product kan groter zijn dan het vorige. Grotere producten werken gedurende langere perioden.
- De temperatuur in de ruimte kan hoog zijn. >>> Het product zal normaal werken gedurende lange perioden bij hogere kamertemperaturen.
- Het is mogelijk dat de stekker van het product recent in het stopcontact werd gevoerd of dat nieuwe etenswaren in het product werden geplaatst. >>> Het duurt langer voor het product om de ingestelde temperatuur te bereiken als het recent in het stopcontact werd gestoken of als er nieuwe etenswaren in het product werden geplaatst. Dit is normaal.
- Het is mogelijk dat er recent grote hoeveelheden warme etenswaren in het product werden geplaatst. >>> Plaats geen warme etenswaren in het product.
- De deuren werden vaak geopend of open gehouden voor lange perioden. >>> De warm lucht die in het product circuleert, zal ervoor zorgen dat het product langer moet werken. Open de deur niet te vaak.
- De deur van de diepvriezer of het koelvak kan op een kier staan. >>> Controleer of de deur volledig gesloten is.
- Het product kan ingesteld zijn op een te lage temperatuur. >>> Stel de temperatuur hoger in en wacht tot het product de ingestelde temperatuur bereikt.
- De sluitring van de koelvak of vriesvak deur kan vuil zijn, versleten of stuk zijn of incorrect aangebracht. >>> Reinig of vervang de sluitring. Een beschadigde / versleten deur sluitring kan er toe leiden dat het product langere perioden werkt om de huidige temperatuur te handhaven.

### **De temperatuur in het vriesvak is uiterst laag maar de temperatuur in het koelvak is geschikt.**

- De temperatuur in het vriesvak is bijzonder laag ingesteld. >>> Stel de temperatuur van het vriesvak in op een hogere temperatuur en controleer opnieuw.

### **De temperatuur in het vriesvak is uiterst laag maar de temperatuur in het koelvak is geschikt.**

- De temperatuur in het koelvak is bijzonder laag ingesteld. >>> Stel de temperatuur van het vriesvak in op een hogere temperatuur en controleer opnieuw.

### **De etenswaren in de laden van het koelvak zijn bevroren.**

- De temperatuur in het koelvak is bijzonder laag ingesteld. >>> Stel de temperatuur van het vriesvak in op een hogere temperatuur en controleer opnieuw.

### **De temperatuur in het koelvak of de diepvriezer is te hoog.**

- De temperatuur in het koelvak is bijzonder hoog ingesteld. >>> Temperatuurinstellingen van het koelvak heeft een invloed op de temperatuur in het vriesvak. Wacht tot de temperatuur van de relevante onderdelen het correcte niveau bereikt door de temperatuur van het koel- en vriesvak te wijzigen.
- De deuren werden vaak geopend of open gehouden voor lange perioden. >>> Open de deur niet te vaak.
- De deur mag niet op een kier staan. >>> Sluit de deur volledig.
- Het is mogelijk dat de stekker van het product recent in het stopcontact werd gevoerd of dat nieuwe etenswaren in het product werden geplaatst. >>> Dit is normaal. Het duurt langer voor het product om de ingestelde temperatuur te bereiken als het recent in het stopcontact werd gestoken of als er nieuwe etenswaren in het product werden geplaatst.
- Het is mogelijk dat er recent grote hoeveelheden warme etenswaren in het product werden geplaatst. >>> Plaats geen warme

# Probleemoplossen

## Schudden of lawaai.

- De grond is niet horizontaal of duurzaam. >>> Als het product schudt wanneer het langzaam wordt verplaatst, moet u de voetjes instellen om het product in evenwicht te brengen. Zorg er ook voor dat de vloer voldoende duurzaam is om het product te kunnen dragen.
- Alle voorwerpen die op het product zijn geplaatst, kunnen lawaai veroorzaken. >>> Verwijder alle voorwerpen die op het product werden geplaatst.

## Het product maakt lawaai van stromende vloeistof, sprays, etc.

- De operationele principes van het product omvatten vloeistoffen en gassen. >>> Dit is normaal en houdt geen defect in.

## Er komt een windgeluid voort uit het product.

- Het product gebruikt een ventilator voor de koelprocedure. Dit is normaal en houdt geen defect in.

## Er is condensatie op de interne wanden van het product.

- Warme of vochtige weersomstandigheden verhogen ijsvorming en condensatie. Dit is normaal en houdt geen defect in.
- De deuren werden vaak geopend of open gehouden voor lange perioden. >>> U mag de deur niet te vaak openen; als ze open staat, moet u de deur sluiten.
- De deur mag niet op een kier staan. >>> Sluit de deur volledig.

## Er is condensatie aanwezig op de buitenzijde van het product of tussen de deuren.

- Het weer kan vochtig zijn. Dit is normaal in vochtige weersomstandigheden. >>> De condensatie zal verdwijnen naarmate de vochtigheidsgraad daalt.

## De binnenzijde ruikt slecht.

- Het product wordt niet regelmatig gereinigd. >>> Maak de binnenzijde regelmatig schoon met een spons, warm water en koolzuurhoudend water.
- Sommige containers en verpakkingsmateriaal kunnen geurtjes afgeven. >>> Gebruik de containers en het verpakkingsmateriaal zonder geurtjes.
- De etenswaren werden in niet afgedekte containers geplaatst. >>> Bewaar de etenswaren in afgedekte containers. Micro-organismen kunnen zich verspreiden uit niet afgedekte etenswaren en onaangename geurtjes veroorzaken. Verwijder alle verstreken of bedorven etenswaren uit het product.

## De deur sluit niet.

- De verpakkingen van etenswaren mogen de deur niet blokkeren. >>> Verplaats alle voorwerpen die de deur blokkeren.
- Het product staat niet recht op de vloer. >>> Pas de voetjes aan om het product in evenwicht te brengen.
- De grond is niet horizontaal of duurzaam. >>> Zorg ervoor dat de vloer horizontaal is en voldoende duurzaam om het product te kunnen dragen.

## Het groentevak is geblokkeerd.

- De etenswaren kunnen in contact komen met de bovenste sectie van de lade. >>> Herschik de etenswaren in de lade.

## Als Het Oppervlak Van Het Product Heet Is

- Tijdens de werking kunnen tussen de twee deuren, de zijpanelen en de achterste grill hoge temperaturen worden waargenomen. Dit is normaal en heeft geen serviceonderhoud! Wees voorzichtig bij het aanraken van deze zones.



**WAARSCHUWING:** Als het probleem aanhoudt nadat u de instructies in deze sectie hebt gevolgd, kunt u contact opnemen met uw verkoper of een Geautoriseerde Dienst. Probeer het product niet te repareren.



57 7742 0000/AR

6/6

FL



[www.beko.com](http://www.beko.com)