

# beko

**Refrigerator**

User Manual

**Réfrigérateur**

Manuel d'utilisation

**Gefrierschrank**

Bedienungsanleitung

**Hladilnik**

Navodila za uporabo

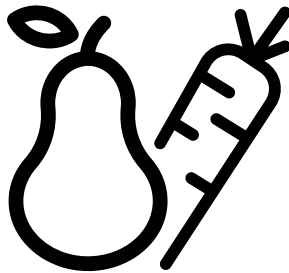

RCNE720E3VZP



**EN/FR/DE/SL**

58 0506 0000/AM-1/4-EN-FR-DE-SL

## **Please read this manual before using the product!**

Dear Valued Customer,



We wish you to get the best results from your product that has been manufactured meticulously at modern plants and tested with detailed quality control checks.

For this reason, we recommend that you read this user manual thoroughly before starting the product. If you hand over the product to someone else, please remember to give the user manual as well.

### **This manual will help you use your appliance in a fast and safe way.**

- Please read this user manual carefully before installing and using the product.
- Always follow the applicable safety instructions.
- Keep the user manual in an easily accessible place for further use.
- Please read all the other documents provided with the product.





Please keep in mind that this manual may apply to several product models. This manual expressly indicates the differences between various models.

	Important information and useful hints.
	Risk of injury and property damage.
	Risk of electric shock.
	Packaging materials of this product has been manufactured from recyclable materials in accordance with the National Environment Regulations.

<b>1. Safety and environment instructions</b>	<b>3</b>	<b>5 Operating the product</b>	<b>11</b>
1.1. General safety	3	5.1. Indicator panel	11
1.1.1 HC warning	5	5.2. Indicator panel	12
1.1.2 For models with water dispenser	5	5.3. Blue light/HarvestFresh	14
1.2. Intended use	5	5.4. Ice machine	15
1.3. Child safety	6	5.5. Icematic	15
1.4. Compliance with WEEE Directive and Disposing of the Waste Product	6	5.6. Ice tray	15
1.5. Compliance with RoHS Directive	6	5.7. Deodoriser Module (FreshGuard)	16
1.6. Package information	6	5.8. Chiller compartment	17
<b>2 Your Refrigerator</b>	<b>7</b>	5.9. Crisper	17
		5.10. Using the water dispenser	18
<b>3 Installation</b>	<b>8</b>	5.11. Filling the water dispenser's tank	18
3.1. Appropriate location for installation	8	5.12. Cleaning the water tank	18
3.2. Installing the plastic wedges	8	5.13. Drip tray	19
3.3. Adjusting the feet	9	5.14. Humidity-controlled crisper (Ever Fresh)	20
3.4. Electrical connection	9	5.15. Freezing fresh food	20
<b>4 Preparation</b>	<b>10</b>	5.16. Recommendations for preserving the frozen food	21
4.1. Things to be done for energy saving	10	5.17. Deep-freeze information	21
4.2. Initial use	10	5.18. Placing the food	21
		5.19. Door open warning	21
		5.20. Illumination lamp	21
		<b>6 Care and Cleaning</b>	<b>22</b>
		6.1. Avoiding Bad Odours	22
		6.2. Protection of plastic surfaces	22
		6.3. Cleaning the Inner Surface	22
		6.4. Stainless Steel Outer Surfaces	22
		6.5. Cleaning Products with Glass Doors	23
		<b>7 Troubleshooting</b>	<b>24</b>

This section provides the safety instructions necessary to prevent the risk of injury and material damage. Failure to observe these instructions will invalidate all types of product warranty.

## Intended use

	<b>WARNING:</b> Keep ventilation openings, in the appliance enclosure or in the built-in structure, clear of obstruction.
	<b>WARNING:</b> Do not use mechanical devices or other means to accelerate the defrosting process, other than those recommended by the manufacturer.
	<b>WARNING:</b> Do not damage the refrigerant circuit.
	<b>WARNING:</b> Do not use electrical appliances inside the food storage compartments of the appliance, unless they are of the type recommended by the manufacturer.

This appliance is intended to be used in household and similar applications such as

- staff kitchen areas in shops, offices and other working environments;
- farm houses and by clients in hotels, motels and other residential type environments;
- bed and breakfast type environments;
- catering and similar non-retail applications.

### 1.1. General safety

- This product should not be used by persons with physical, sensory and mental disabilities, without sufficient knowledge and experience or by children. The device can only be used by such persons under supervision and instruction of a person responsible for their safety. Children should not be allowed to play with this device.

- In case of malfunction, unplug the device.
- After unplugging, wait at least 5 minutes before plugging in again.
- Unplug the product when not in use.
- Do not touch the plug with wet hands! Do not pull the cable to plug off, always hold the plug.
- Do not plug in the refrigerator if the socket is loose.
- Unplug the product during installation, maintenance, cleaning and repair.
- If the product will not be used for a while, unplug the product and remove any food inside.
- Do not use the product when the compartment with circuit cards located on the upper back part of the product (electrical card box cover) (1) is open.

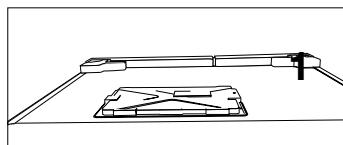
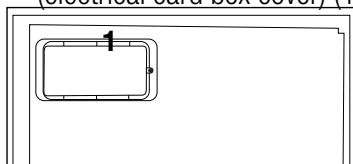

- Do not use steam or steamed cleaning materials for cleaning the refrigerator and melting the ice inside. Steam may contact the electrified areas and cause short circuit or electric shock!
- Do not wash the product by spraying or pouring water on it! Danger of electric shock!
- In case of malfunction, do not use the product, as it may cause electric shock. Contact the authorised service before doing anything.

## Instructions for safety and environment

- Plug the product into an earthed socket. Earthing must be done by a qualified electrician.
- If the product has LED type lighting, contact the authorised service for replacing or in case of any problem.
- Do not touch frozen food with wet hands! It may adhere to your hands!
- Do not place liquids in bottles and cans into the freezer compartment. They may explode.
- Place liquids in upright position after tightly closing the lid.
- Do not spray flammable substances near the product, as it may burn or explode.
- Do not keep flammable materials and products with flammable gas (sprays, etc.) in the refrigerator.
- Do not place containers holding liquids on top of the product. Splashing water on an electrified part may cause electric shock and risk of fire.
- Exposing the product to rain, snow, sunlight and wind will cause electrical danger. When relocating the product, do not pull by holding the door handle. The handle may come off.
- Take care to avoid trapping any part of your hands or body in any of the moving parts inside the product.
- Do not step or lean on the door, drawers and similar parts of the refrigerator. This will cause the product to fall down and cause damage to the parts.
- Take care not to trap the power cable.

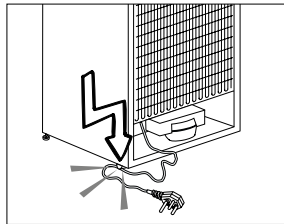

- Your Side by Side refrigerator needs a water connection. If no water tap is available yet and you have to call for a plumber please note: In case your house is provided with an underfloor heating system please consider, drilling holes into the concrete ceiling could damage this heating system.
- When positioning the appliance, ensure the supply cord is not trapped or damaged.
- Do not locate multiple portable socket-outlets or portable power supplies at the rear of the appliance.
- Children aged from 3 to 8 years are allowed to load and unload refrigerating appliances.
- To avoid contamination of food, please respect the following instructions:
  - Opening the door for long periods can cause a significant increase of the temperature in the compartments of the appliance.
  - Clean regularly surfaces that can come in contact with food and

# Instructions for safety and environment

accessible drainage systems.

- Clean water tanks if they have not been used for 48 h; flush the water system connected to a water
- supply if water has not been drawn for 5 days.
- Store raw meat and fish in suitable containers in the refrigerator, so that it is not in contact with or drip onto other food.
- Two-star frozen-food compartments are suitable for storing pre-frozen food, storing or making icecream and making ice cubes.
- One-, two- and three-star compartments are not suitable for the freezing of fresh food.
- If the refrigerating appliance is left empty for long periods, switch off, defrost, clean, dry, and leave the door open to prevent mould developing within the appliance.

## 1.1.1 HC warning

If the product comprises a cooling system using R600a gas, take care to avoid damaging the cooling system and its pipe while using and moving the product. This gas is flammable. If the cooling system is damaged, keep the product away from sources of fire and ventilate the room immediately.



The label on the inner left side indicates the type of gas used in the product.

## 1.1.2 For models with water dispenser

- Pressure for cold water inlet shall be maximum 90 psi (620 kPa). If your water pressure exceeds 80 psi (550 kPa), use a pressure limiting valve in your mains system. If you do not know how to check your water pressure, ask for the help of a professional plumber.
- If there is risk of water hammer effect in your installation, always use a water hammer prevention equipment in your installation. Consult Professional plumbers if you are not sure that there is no water hammer effect in your installation.
- Do not install on the hot water inlet. Take precautions against of the risk of freezing of the hoses. Water temperature operating interval shall be 33°F (0.6°C) minimum and 100°F (38°C) maximum.
- Use drinking water only.

## 1.2. Intended use

- This product is designed for home use. It is not intended for commercial use.
- The product should be used to store food and beverages only.
- Do not keep sensitive products requiring controlled temperatures (vaccines, heat sensitive medication, medical supplies, etc.) in the refrigerator.
- The manufacturer assumes no responsibility for any damage due to misuse or mishandling.

## Instructions for safety and environment

- Original spare parts will be provided for 10 years, following the product purchasing date.

### 1.3. Child safety

- Keep packaging materials out of children's reach.
- Do not allow the children to play with the product.
- If the product's door comprises a lock, keep the key out of children's reach.

### 1.4. Compliance with WEEE Directive and Disposing of the Waste Product

This product complies with EU WEEE Directive (2012/19/EU). This product bears a classification symbol for waste electrical and electronic equipment (WEEE).

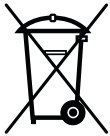

This product has been manufactured with high quality parts and materials which can be reused and are suitable for recycling. Do not dispose of the waste product with normal domestic and other wastes at the end of its service life. Take it to the collection center for the recycling of electrical and electronic equipment. Please consult your local authorities to learn about these collection centers.

### 1.5. Compliance with RoHS Directive

- This product complies with EU WEEE Directive (2011/65/EU). It does not contain harmful and prohibited materials specified in the Directive.

### 1.6. Package information

Packaging materials of the product are manufactured from recyclable materials in accordance with our National Environment Regulations. Do not dispose of the packaging materials together with the domestic or other wastes. Take them to the packaging material collection points designated by the local authorities.

## 2 Your Refrigerator



1. Door shelves of fridge compartment
2. Freezer compartment drawers
3. Icematic
4. Water tank
5. Crisper
6. Crisper cover
7. Chiller compartment
8. Glass shelves of fridge compartment

9. Odour filter (violed)
  10. Inside display
  11. Glass shelves of fridge compartment
  12. Freezer compartment
- \*Optional**

**It may not apply to all models**





**\*Optional:** Figures in this user manual are given as an example and may not match the product exactly. If the relevant parts are not available in the product you purchased, the figure applies to other models.



### 3.1. Appropriate location for installation

Contact an Authorized Service for the installation of the product. In order to prepare the product for use, refer the information in the user manual and ensure that electrical installation and water installation are appropriate. If not, call a qualified electrician and technician to have any necessary arrangements carried out.

	<b>WARNING:</b> Manufacturer shall not be held liable for damages that may arise from procedures carried out by unauthorized persons.
	<b>WARNING:</b> Product must not be plugged in during installation. Otherwise, there is the risk of death or serious injury!
	<b>WARNING:</b> : If the door clearance of the room where the product will be placed is so tight to prevent passing of the product, contact the authorised service provider.

- Place the product on a level floor surface to prevent jolts.
- If you are going to use the product in a cabin/furniture, there must be a clearance of at least 2 cm between the side walls and the cabin/furniture.
- Install the product at least 30 cm away from heat sources such as hobs, heater cores and stoves and at least 5 cm away from electrical ovens.
- Product must not be subjected to direct sun light and kept in humid places.
- Appropriate air ventilation must be provided around your product in order to achieve an efficient operation. If the product is to be placed in a recess in the wall, pay attention to leave at least 5 cm distance with the ceiling and the side walls.
- In environments where the room temperature drops below 10°C, the refrigerator will continue to run to preserve the food in the freezer. However, fresh food in the fridge compartment might freeze due to the cold environment.

### 3.2. Installing the plastic wedges

Plastic wedges supplied with the product are used to create the distance for the air circulation between the product and the rear wall.

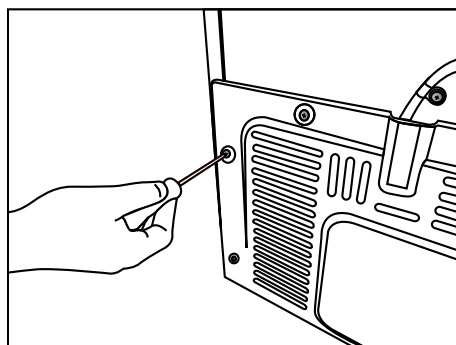

1. To install the wedges, remove the screws on the product and use the screws supplied together with the wedges.

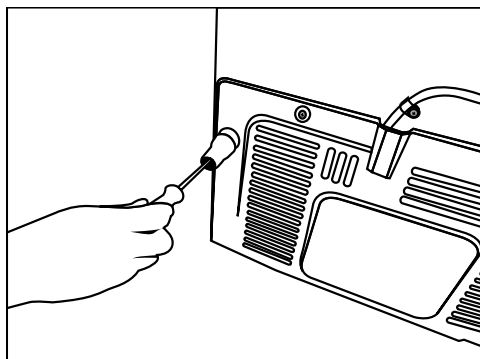

2. Insert the 2 plastic wedges onto the rear ventilation cover as illustrated in the figure.

## Installation

### 3.3. Adjusting the feet

If the product stands unbalanced after installation, adjust the feet on the front by rotating them to the right or left.

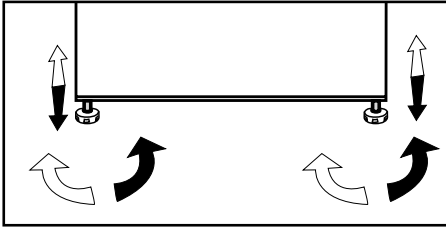

### 3.4. Electrical connection

	<b>WARNING:</b> Do not make connections via extension cables or multi-plugs.
	<b>WARNING:</b> Damaged power cable must be replaced by the Authorized Service Agent.
	If two coolers are to be installed side by side, there should be at least 4 cm distance between them.

- Our company shall not be liable for any damages that will arise when the product is used without grounding and electrical connection in accordance with the national regulations.
- Power cable plug must be within easy reach after installation.
- Do not extension cords or cordless multiple outlets between your product and the wall outlet.



#### Hot surface warning!

Your product is equipped with coolant pipes to improve the cooling system for the side walls. The hot fluid might flow through these surfaces, causing heat on the side walls. This is normal and does not require service maintenance. Be careful when touching these areas.

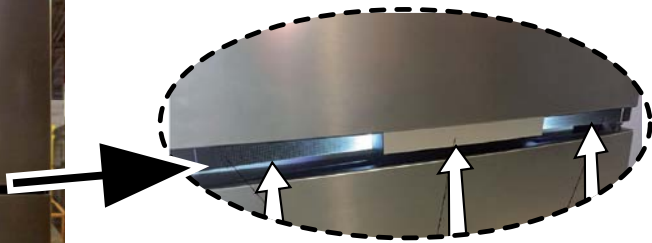

**WARNING:** “The protective films on the vertical handle” will be removed.

### 4.1. Things to be done for energy saving



Connecting the product to electric energy saving systems is risky as it may cause damage on the product.

- Do not leave the doors of your refrigerator open for a long time.
- Do not put hot food or drinks in your refrigerator.
- Do not overload the refrigerator, cooling capacity will fall when the air circulation inside is hindered.
- Since hot and humid air will not directly penetrate into your product when the doors are not opened, your product will optimize itself in conditions sufficient to protect your food. Functions and components such as compressor, fan, heater, defrost, lighting, display and so on will operate according to the needs to consume minimum energy under these circumstances.
- To be able store maximum food in the freezer compartment of your refrigerator, the upper flap and drawer must be removed and placed on top of glass shelves. Power consumption stated for your refrigerator has been determined after removing the icebox, ice tray and flap and the middle drawer as to allow maximum loading. Using the upper flap and lower drawer while loading is highly recommended.
- Depending on the features of your product, thawing frozen food in fridge compartment will both provide energy saving and preserve the food quality.
- Airflow should not be blocked by placing foods in front of the freezer compartment fan. Foods should be loaded by leaving minimum 5 cm space in front of the protective fan grid.
- The temperature sensor in the freezer compartment must not directly contact food packages. In case of contact with the sensor, the power consumption of the product may increase.



Inside of your product must be cleaned.



If two coolers are to be installed side by side, there should be at least 4 cm distance between them.

### 4.2. Initial use

Before starting to use your refrigerator, ensure that all preparations are made in accordance with the instructions in sections "Instructions for safety and environment" and "Installation".

Run the product without putting any food for 6 hours and do not open its door unless certainly required.



You will hear a noise when the compressor starts up. The liquids and gases sealed within the refrigeration system may also give rise to noise, even if the compressor is not running. This is normal.



It is normal that the front edges of the refrigerator are hot. These areas are designed to be warm to avoid condensation.

### 5.1. Indicator panel

Indicator panels may vary according to the product model.

Audio – visual functions on the indicator panel helps you in using your product.

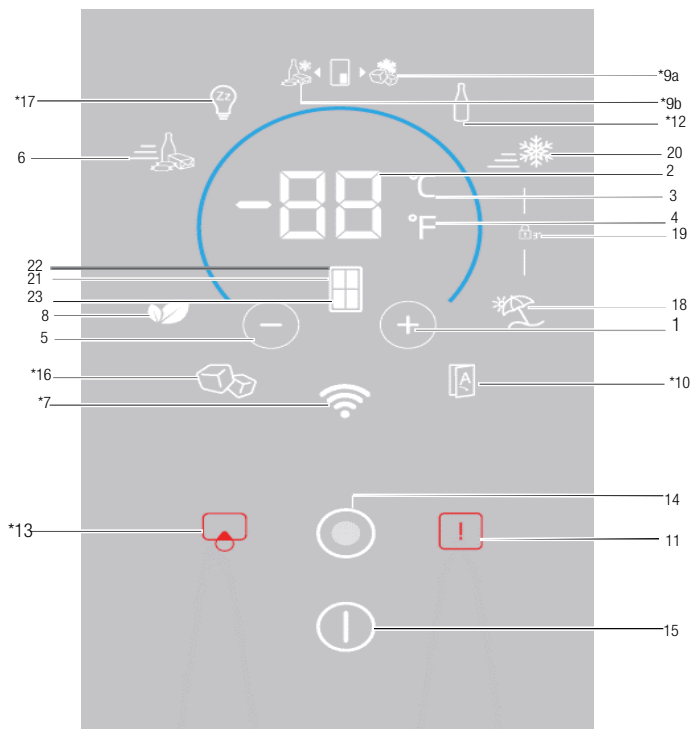

- |   |  |
|---|--|
| 1. Temperature Adjustment / Temperature Increase                | 12. *Bottle Cooler                         |
| 2. Temperature Adjustment- Slider / Temperature value indicator | 13. *Filter Replacement Warning/Button     |
| 3. Temperature Unit Selection (°C) Celsius indicator            | 14. Menu Button                            |
| 4. Temperature Unit Selection (°F) Fahrenheit indicator         | 15. Product On/Off indicator/button        |
| 5. Temperature Adjustment / Temperature Decrease                | 16. *Icematic indicator/button             |
| 6. Quick Fridge function indicator / button                     | 17. *Sabbath Mode                          |
| 7. * Wireless   | 18. Vacation Mode indicator/button         |
| 8. Eco Mode indicator/button                                    | 19. Key Lock indicator                     |
| 9. *Joker Freezer indicator/button                              | 20. Quick Freeze function indicator/button |
| 10. *Auto Door  | 21. Cabin Selection                        |
| 11. High Temperature Warning/Error                              | 22. Fridge compartment indicator           |
|   | 23. Freezer compartment indicator          |

#### It may not apply to all models

Dear customer, if you purchased this product directly from exhibition, please consider the appliance might be in Demo condition. However, your dealer can help you to fix this issue accordingly.



**\*Optional:** Figures in this user manual are given as an example and may not match the product exactly. If the relevant parts are not available in the product you purchased, the figure applies to other models.

# Operating the product

## 5.2. Indicator panel

Indicator panels may vary according to the product model.

Audio – visual functions on the indicator panel helps you in using your product.

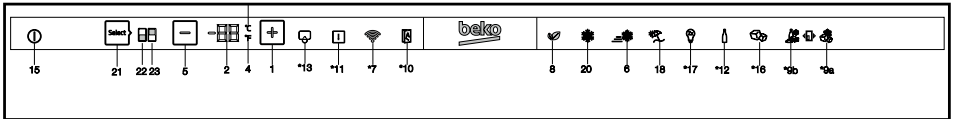

### 1. Temperature Adjustment / Temperature Increase

When pressed, increases the temperature of the selected compartment.

### 2. Temperature Adjustment- Slider/ Temperature value indicator

Shows the temperature value of the selected compartment. Plus, you can slide your finger up or down to increase or decrease the temperature.

### 3. Temperature Unit Selection (°C) Celsius indicator

When the button is pressed, the temperature unit is selected as Celsius.

It is the Celsius indicator. When the Celsius indication is activated, temperature set values are shown in Celsius and the relevant icon turns on by 100%.

Fahrenheit icon turns on by 50%.

### 4. Temperature Unit Selection (°F) Fahrenheit indicator

When the button is pressed, the temperature unit is selected as Celsius.

It is the Fahrenheit indicator. When the Fahrenheit indication is activated, temperature set values are shown in Fahrenheit and the relevant icon turns on completely.

Celsius icon turns on by 50%.

### 5. Temperature Adjustment / Temperature Decrease

When pressed, decreases the temperature of the selected compartment.

### 6. Quick fridge function indicator

When the quick fridge function is activated, the indicator turns on by 100%. When the function is cancelled, the product returns to its normal settings and the indicator turns on by 50%.

### Quick fridge function button

It is used to activate or deactivate the quick fridge function.



Use quick fridge function when you want to quickly cool the food placed in the fridge compartment. If you want to cool large amounts of fresh food, activate this function before putting the food into the product.



If you do not cancel it, quick fridge will cancel itself automatically after 8 hours at the most or when the fridge compartment reaches to the required temperature.



If you press the quick fridge button repeatedly with short intervals, the electronic circuit protection will be activated and the compressor will not start up immediately.



This function is not recalled when power restores after a power failure.

### 7. \*Wireless

When the button is pressed, the product is introduced to the home network. When the function

## It may not apply to all models



**\*Optional:** Figures in this user manual are given as an example and may not match the product exactly. If the relevant parts are not available in the product you purchased, the figure applies to other models.

## Operating the product

is activated, the indicator turns on by 100%, when it is cancelled, the indicator turns on by 50%.

### 8. Eco mode indicator/button

Press this button to activate and deactivate the Eco mode.

When the Eco mode is activated, the indicator turns on by 100%. When the function is active, the freezer will start to run in the eco mode at least 6 hours later. When the function is cancelled, the indicator will turn on by 50%.

### 9a. \*Joker freezer indicator/button

When the button is pressed, the joker compartment runs as a freezer and the indicator turns on by 100%. Joker fridge compartment turns on by 50%.

### 9b. \*Joker fridge indicator/button

When the button is pressed, the joker compartment runs as a fridge and the indicator turns on by 100%. Joker freezer compartment turns on by 50%.

### 10.\* Auto Door

Press this button to activate or deactivate the Auto Door mode. When the function is activated, the indicator turns on by 100%. When the function is cancelled, the indicator will turn on by 50%.

When the function is active, touch the relevant section on the door handle to make the door open automatically.

### 11. High Temperature Warning/Error

This indicator illuminates during power failure, high temperature failures and error warnings. During long-term power failures, the highest temperature value that the freezer compartment reaches will blink on the digital display. After checking the food located in the freezer compartment, press the high temperature button to clear the warning.

### 12. \*Bottle Cooler

Press this button to activate or deactivate the bottle cooler mode.

When the function is activated, the indicator turns on by 100%. When the function is cancelled, the indicator turns on by 50%.

### 13. \*Filter Replacement Warning/Button

This icon turns on when the filter needs to be reset.

When the button is pressed, the filter will be reset and the reset icon will go off.

### 14. Menu Button

It is used to activate or deactivate the sleep mode for the display. If you do not press any button or open the door in 30 seconds, it switches to sleep mode automatically.

### 15. Product On/Off indicator/button

Press and hold the On/Off button for 3 seconds to switch on or off the product.

When the product is turned off, the product on/off indicator turns on by 100%, and all the other indicators go off. To turn on the product, press and hold the button for 3 seconds again. The refrigerator will turn on and the on/off indicator will turn on by 50%.

### 16. \*Icematic indicator/button

Press this button to activate or deactivate the Icematic. If the indicator is on by 100%, this means that the icematic is running. If the indicator is on by 50%, this means that the icematic is off.



Water flow from water tank will stop when this function is not selected. However, ice made previously can be taken from the icematic.

### 17. \*Sabbath Mode

Press this button to activate or deactivate the Sabbath mode. When the function is activated, the indicator turns on by 100%. When the function is cancelled, the indicator will turn on by 50%.

### 18. Vacation Mode indicator/button

Press this button to activate the vacation mode. The vacation mode indicator will turn on by 100%. When the vacation mode is active, “- -” will be shown on the Temperature Value Indicator and no active cooling is performed in the fridge compartment. It is not suitable to keep the food in the fridge compartment when this function is activated. Other compartments will continue to be cooled according to their set temperatures.

To cancel this function press **Vacation function** button again. When the function is cancelled, the indicator will turn on by 50%.

### 19. Key Lock indicator

Press and hold the **quick fridge and vacation** buttons simultaneously for 3 seconds. When pressing the button, a countdown will start in the temperature value indicator. When the key lock is activated, the key lock indicator will turn on by 100% and the key lock mode will be enabled.

## Operating the product

Buttons will not function when the key lock mode is active. Press and hold the quick fridge and vacation buttons again simultaneously for 3 seconds. When pressing the button, a countdown will start in the temperature value indicator. When the key lock is cancelled, the key lock indicator will turn on by 50% and the key lock mode will be disabled.

Activate this function if you want to prevent changing of the temperature setting of the refrigerator.

### 20. Quick freeze function indicator

When the quick freeze function is activated, the indicator will turn on by 100%. When the function is cancelled, the product will return to its normal settings and the indicator will turn on by 50%.

### Quick freeze function button

It is used to activate or deactivate the quick freeze function.

Press this button to activate or deactivate the quick freeze function. When you activate the function, the freezer compartment will be cooled to a temperature lower than the set value.



Use the quick freeze function when you want to quickly freeze the food placed in freezer compartment. If you want to freeze large amounts of fresh food, activate this function before putting the food into the product.



If you do not cancel it, Quick Freeze will cancel itself automatically after 4 hours at the most or when the fridge compartment reaches to the required temperature.



This function is not recalled when power restores after a power failure.

### 21. Cabin Selection

Press the cabin selection button to see and change the temperature value of the fridge or freezer on the Temperature Value indicator.

### 22. Fridge compartment indicator

When this indicator is active, the temperature of the fridge compartment is displayed on the temperature value indicator.

### 23 Freezer compartment indicator

When this indicator is active, the temperature of the freezer compartment is displayed on the temperature value indicator.

### 5.3. Blue light/HarvestFresh

**\*May not be available in all models**

#### For the blue light,

Fruits and vegetables stored in the crispers that are illuminated with a blue light continue their photosynthesis by means of the wavelength effect of blue light and thus preserve their vitamin content.

#### For HarvestFresh,

Fruits and vegetables stored in crispers illuminated with the HarvestFresh technology preserve their vitamins for a longer time thanks to the blue, green, red lights and dark cycles, which simulate a day cycle. If you open the door of the refrigerator during the dark period of the HarvestFresh technology, the refrigerator will automatically detect this and enable the blue-green or red light to illuminate the crisper for your convenience. After you have closed the door of the refrigerator, the dark period will continue, representing the night time in a day cycle.

## Operating the product

### 5.4. Ice machine

#### (This feature is optional)

Ice machine allows you to obtain ice from the product easily.

Using the ice machine

1. Remove the water tank from the fridge compartment.
2. Fill the water tank with water.
3. Replace the water tank. First ice cubes will be ready in approximately four hours in the ice machine drawer located in the freezer compartment.

**i** While the water tank is completely filled, you will be able to obtain approximately 60-70 ice cubes.

**i** The water within the tank should be renewed in every 2-3 weeks.

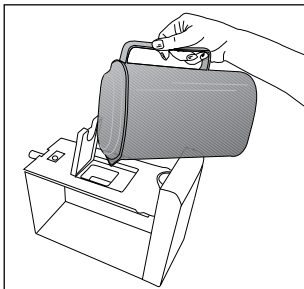
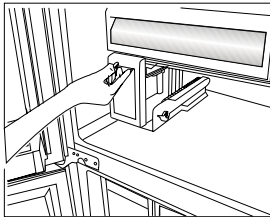
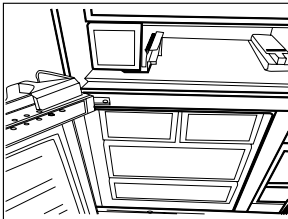

### 5.5. Icematic

#### (This feature is optional)

Icematic allows you to obtain ice from the product easily.

#### Using the icematic

1. Take out the icematic pulling it out carefully.
2. Fill the Icematic with water.
3. Place Icematic in place. About two hours later, the ice is ready.
4. To obtain ice, turn the knobs on the ice reservoirs clockwise by 90° degrees. Ice cubes in the reservoirs will fall down into the ice storage container below.
5. You may take out the ice storage container and serve the ice cubes.

**i** Do not remove the Icematic from its seating to obtain ice.

**i** If you wish, you may keep the ice cubes in the ice storage container. The ice storage container is just for accumulating ice cubes. Do not put water in it. Otherwise, it will break.

### 5.6. Ice tray

#### (This feature is optional)

Ice tray allows you to obtain ice from the product easily.

#### Using the ice tray

1. Remove the ice tray from the freezer compartment.
2. Fill the ice tray with water.
3. Place the ice tray in the freezer compartment. About two hours later, the ice is ready.
4. Remove the ice tray from the freezer compartment and bend it over the service plate. Ice cubes will easily fall down to the service plate.



## Operating the product

### 5.7. Deodoriser Module

#### (FreshGuard)

#### (This feature is optional)

The deodoriser module quickly eliminates the bad smells in your refrigerator before they permeate the surfaces. Thanks to this module, which is placed on the ceiling of the fresh food compartment, the bad odours dissolve while the air is actively being passed on the odour filter, then the air that has been cleaned by the filter is re-emitted to the fresh food compartment. This way, the unwanted odours that may emerge during the storage of foods in the refrigerator are eliminated before they permeate the surfaces.

This is achieved thanks to the fan, LED and the odour filter integrated into the module. The deodoriser module will get activated automatically on a periodical basis. The sound you will hear during periodical activation of the module is normal; it is emitted by the integrated fan. If you open the door of the fresh food compartment while the module is active, the fan will pause temporarily and resume where it has left off when the door is closed again. In case of a power failure, the deodoriser module will get activated when the power is back.

**Info:** It is recommended to store aromatic foods (such as cheese, olives and delicatessen foods) in their packaging and sealed to avoid bad odours that may result when smells of various foods get mixed. Besides, it is recommended to take spoiled foods out of the refrigerator quickly to prevent the other foods from getting spoiled and avoid bad odours.



## Operating the product

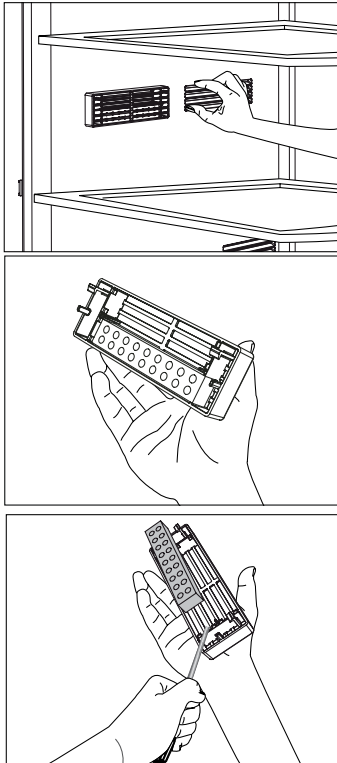

### 5.8. Chiller compartment

#### (This feature is optional)

Use this compartment to store delicatessen that shall be stored in a lower temperature or meat products that you will consume in a short time. Do not store your vegetables or fruits in this compartment.

You can increase the inner volume of your product by removing any of the chiller compartments:

To remove, just pull forwards until it stops and then lift it and pull towards yourself.

### 5.9. Crisper

Crisper of the refrigerator is designed specially to keep the vegetables fresh without losing their humidity. For this purpose, cool air circulation is intensified around the crisper in general. Store your fruits and vegetables in this compartment. Do not place leafy greens next to fruits to prolong their life.

## Operating the product

### 5.10. Using the water dispenser (This feature is optional)

**i** It is normal for the first few glasses of water taken from the dispenser to be warm.

**i** If the water dispenser is not used for a long period of time, dispose of first few glasses of water to obtain fresh water.

1. Push in the lever of the water dispenser with your glass. If you are using a soft plastic cup, pushing the lever with your hand will be easier.
2. After filling the cup up to the level you want, release the lever.

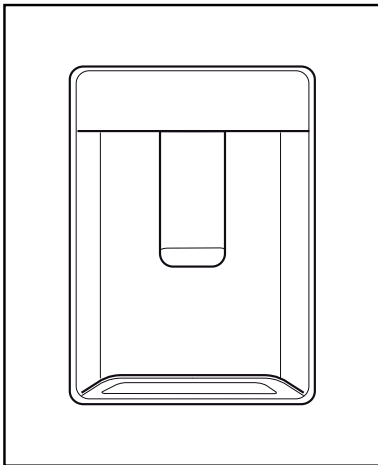

**i** Please note, how much water flows from the dispenser depends on how far you depress the lever. As the level of water in your cup / glass rises, gently reduce the amount of pressure on the lever to avoid overflow. If you slightly press the arm, the water will drip; this is quite normal and not a failure.

### 5.11. Filling the water dispenser's tank

Water tank filling reservoir is located inside the door rack.

1. Open the cover of the tank.
2. Fill the tank with fresh drinking water.
3. Close the cover.

**i** Do not fill the water tank with any other liquid except for water such as fruit juices, carbonated beverages or alcoholic drinks which are not suitable to use in the water dispenser. Water dispenser will be irreparably damaged if these kinds of liquids are used. Warranty does not cover such usages. Some chemical substances and additives contained in these kinds of drinks/liquids may damage the water tank.

**i** Use clean drinking water only.

**i** Capacity of the water tank is 3 liters; do not overfill.

### 5.12. Cleaning the water tank

1. Remove the water filling reservoir inside the door rack.

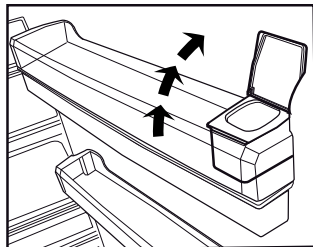
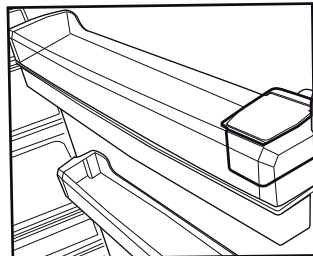

## Operating the product

2. Remove the door rack by holding from both sides.
3. Grab the water tank from both sides and remove it with an angle of 45°C.
4. Remove the cover of the water tank and clean the tank.

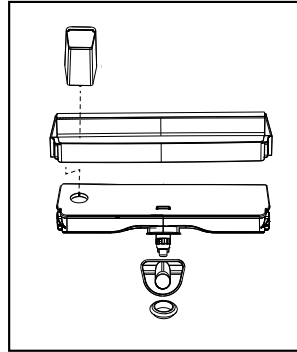
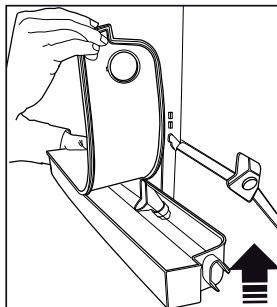
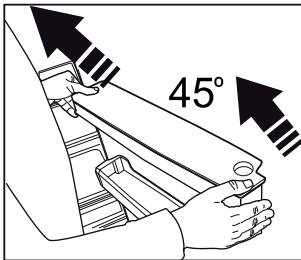
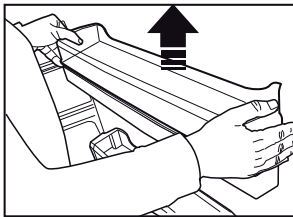
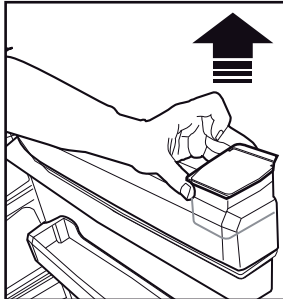

Components of the water tank and water dispenser should not be washed in dishwasher.

### 5.13. Drip tray

Water that dripped while using the water dispenser accumulates in the spillage tray.

Remove the plastic filter as shown in the figure.

With a clean and dry cloth, remove the water that has accumulated.

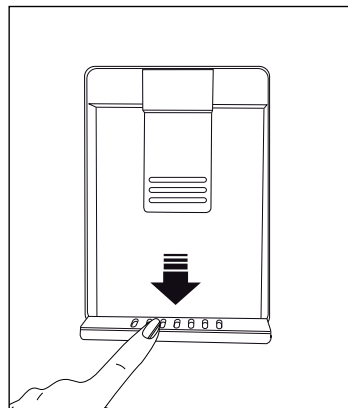

## Operating the product

### 5.14. Humidity-controlled crisper (Ever Fresh)

#### (This feature is optional)

Thanks to the humidity-controlled crisper, fruits and vegetables can be stored for a longer time in an environment with ideal humidity conditions. With the humidity adjustment system with 3 options in front of the crisper, you can control the humidity level inside depending on the food you store. It is recommended to select the vegetable option if you are storing vegetables only, the fruit option if you are storing fruits only, and mixed option when you are storing both fruits and vegetables.

To benefit from the humidity control system and prolong the storage life of foods, it is recommended not to store fruits and vegetables in plastic bags. If the vegetables are left inside their bags, this will cause them to decompose in a short period of time. In particular, we recommend not to store cucumbers or broccoli in sealed plastic bags. In case contacting with other vegetables is not preferred for hygiene concerns, use a perforated paper bag and other similar packaging materials instead of a bag.

While the vegetables are being placed, specific gravity of the vegetables should be taken into consideration. Heavy and hard vegetables should be put at the bottom of the crisper and the lightweight and soft vegetables should be placed over.

Do not place together the pear, apricot, peach, etc. and apple in particular which have a high level of generation of ethylene gas in the same crisper with the other vegetables and fruit. The ethylene gas which is emitted by these fruit may cause the other fruit to ripen faster and decompose in a shorter time.



### 5.15. Freezing fresh food

- In order to preserve the quality of the food, it shall be frozen as quickly as possible when it is placed in the freezer compartment, use the fast freezing feature for this purpose.
- You may store the food longer in freezer compartment when you freeze them while they are fresh.
- Pack the food to be frozen and close the packing so that it would not allow entrance of air.
- Ensure that you pack your food before putting them in the freezer. Use freezer containers, foils and moisture-proof papers, plastic bags and other packing materials instead of traditional packing papers.
- Label each pack of food by adding the date before freezing. You may distinguish the freshness of each food pack in this way when you open your freezer each time. Store the food frozen before in the front side of compartment to ensure that they are used first.
- Frozen food must be used immediately after they are thawed and they should not be re-frozen.
- Do not freeze too large quantities of food at one time.

## Operating the product

Freezer Compartment Setting	Fridge Compartment Setting	Remarks
-18°C	4°C	This is the normal recommended setting.
-20, -22 or -24°C	4°C	These settings are recommended when the ambient temperature exceeds 30°C.
Quick Freeze	4°C	Use when you wish to freeze your food in a short time. Your product will return to its previous mode when the process is over.
-18°C or colder	2°C	Use these settings if you think that your fridge compartment is not cold enough because of the hot ambient conditions or frequent opening and closing of the door.

### 5.16. Recommendations for preserving the frozen food

Compartment shall be set to -18°C at least.

1. Put packages in the freezer as quickly as possible after purchase without allowing the to thaw.
2. Check whether the "Use By" and "Best Before" dates on the packaging are expired or not before freezing it.
3. Ensure that the package of the food is not damaged.

### 5.17. Deep-freeze information

According to IEC 62552 standards, the product shall freeze at least 4.5 kg of food at 25°C ambient temperature to -18°C or lower within 24 hours for every 100-litres of freezer volume.

It is possible to preserve the food for a long time only at -18°C or lower temperatures.

You can keep the freshness of food for many months (at -18°C or lower temperatures in the deep freeze). Foods to be frozen should not be allowed to come in contact with the previously frozen items to prevent them from getting thawed partially.

Boil the vegetables and drain their water in order to store vegetables for a longer time as frozen. After draining their water, put them in air-proof packages and place them inside the freezer. Food such as bananas, tomatoes, lettuce, celery, boiled eggs, potatoes are not suitable for freezing. When these foods are frozen, only their nutritional value and taste shall be affected negatively. They shall not be spoiled so that they would create a risk for human health.

### 5.18. Placing the food

Freezer compartment shelves	Various frozen food such as meat, fish, ice cream, vegetables and etc.
Refrigerator compartment shelves	Food in pans, covered plates and closed containers, eggs (in closed container)
Door shelves of fridge compartment	Small and packaged food or beverage
Crisper	Vegetables and fruits
Fresh zone compartment	Delicatessen (breakfast food, meat products that shall be consumed in a short time)

### 5.19. Door open warning

#### (This feature is optional)



An audio warning signal will be given when the door of your product is left open for 1 minute. This warning will be muted when the door is closed or any of the display buttons (if any) are pressed.

### 5.20. Illumination lamp

LED lamps are used as illumination lamps. Contact authorised service in case of any problem with this type of light.

Illumination lamps used in product are not designed for, nor are they suitable for household lighting. The illumination lamps in your fridge and/or freezer are aimed to ensure comfortable and safe food loading.

Service life of the product will extend and frequently encountered problems will decrease if the product is cleaned periodically.

	<b>WARNING:</b> Switch off the product before cleaning.
	<b>WARNING:</b> It is recommended to clean the condenser every six months using gloves. You must not use vacuum cleaners.

- Never use gasoline, benzene or similar substances for cleaning purposes.
- Never use any sharp abrasive instruments, soap, household cleaners, detergent or wax polish for cleaning.
- Dissolve one teaspoon of carbonate in half liter of water. Soak a cloth in the solution and wring it thoroughly. Wipe the interior of the refrigerator with this cloth and the dry thoroughly.
- Make sure that no water enters the lamp housing or other electrical parts.
- If you will not use the refrigerator for a long time, unplug it, remove all food inside, clean it and leave the door ajar.
- Check regularly that the door gaskets are clean. If not, clean them.
- Take out all items in the product to remove the door and body shelves.
- Remove the door shelves by pulling them up. Slide the shelves downwards to re-install them after cleaning.
- Never use chloric cleaning agents or water to clean outer surfaces or chrome-coated parts of the product. Chlorine causes abrasion on such metal surfaces.
- For non-No Frost products, water drops and frosting up to a fingerbreadth occur on the rear wall of the Fridge compartment. Do not clean it; never apply oil or similar agents on it.
- Only use slightly damp microfiber cloths to clean the outer surface of the product. Sponges and other types of cleaning cloths may scratch the surface.

### 6.1. Avoiding Bad Odours

Materials that may cause odour are not used in the production of our refrigerators. However, odour may be emitted if foods are stored improperly or if the inner surface of the product is not cleaned as required. Please consider the following to avoid this problem:

- It is important that the refrigerator is kept clean. Food residuals, stains, etc. can cause odour. For this reason, clean your refrigerator with carbonate solved in water every 15 days. Never use detergents or soap.
- Keep your foods in closed vessels. Microorganisms emitted from vessels without a cover may cause unpleasant odours.
- Never keep expired or spoiled foods in your refrigerator.

### 6.2. Protection of plastic surfaces

Do not put liquid oils or oil-cooked meals in your refrigerator in unsealed containers as they damage the plastic surfaces of your refrigerator. If oil is spilled or smeared onto the plastic surfaces, clean and rinse the relevant part of the surface with warm water immediately.

### 6.3. Cleaning the Inner Surface

To clean the inner surfaces and all removable parts, wash them with a mild solution comprising soap, water and carbonate. Rinse and dry thoroughly. Prevent the water from contacting the lighting means and control panel.



#### ATTENTION:

Do not use vinegar, rubbing alcohol or other alcohol-based cleaning agents on any of the inner surfaces.

### 6.4. Stainless Steel Outer Surfaces

Use a stainless steel cleaning agent that is non-abrasive and apply it with a lint-free, soft cloth. For polishing, wipe the surface softly with a damp microfiber cloth and use dry wash-leather. Always follow the strands of the stainless steel.

### 6.5. Cleaning Products with Glass Doors

Remove the protection foil on the glass.

There is a coating on the surface of the glass. This coating minimises stain formation and ensures that stains and dirt are cleaned easily. Glasses that are not protected by a coating might be exposed to permanent bonding of organic or inorganic, air or waterborne pollutants such as limescale, mineral salts, unburned hydrocarbons, metal oxides and silicones, which lead to stains and physical damage in a short time. Despite regular washing, the glass becomes very hard to keep clean, though not impossible. As a result, the clarity and good appearance of the glass reduces. Hard and abrasive cleaning compounds and methods increase these defects even further and accelerate the deterioration process.

\*Non-alkali, non-abrasive and water-based cleaning products must be used for routine cleaning procedures. For the coating to have long service life, alkali or abrasive substances must not be used during cleaning processes.

These glasses were subject to a tempering process to increase their impact and breakage resistance.

As an additional safety measure, there is a safety film on the back surfaces of the glasses to ensure that they will not harm the environment in case of breakage.



Please review this list before calling the service. This will save you time and money. This list contains frequently encountered problems that are not results of faulty workmanship or material use. Your product may not have some of the features described here.

### The refrigerator is not operating.

- It may not be plugged in properly. >>>Plug in the product properly.
- The fuse of the socket to which your refrigerator is connected or the main fuse may have blown. >>>Check the fuse.

### Condensation on the side wall of the fridge compartment (MULTI ZONE, COOL CONTROL and FLEXI ZONE).

- The door may have been opened/closed frequently. >>>Do not open/close the refrigerator door frequently.
- The environment may be too humid. >>>Do not install the refrigerator at locations with a very high level of humidity.
- Foods containing liquid may have been placed into the refrigerator in vessels without covers. >>>Do not place foods containing liquid into the refrigerator in unsealed vessels.
- Door of the refrigerator may have been left ajar. >>>Do not keep the doors of your refrigerator open for a long time.
- The thermostat may have been set to a very cold level. >>>Set the thermostat to an appropriate level.

### The compressor is not operating.

- Protective thermal of the compressor will blow out during sudden power failures or plug-out plug-ins as the refrigerant pressure in the cooling system of the refrigerator has not been balanced yet. The refrigerator will start running approximately after 6 minutes. Please call the Authorised Service Provider if the refrigerator does not start at the end of this period.
- The freezer is in defrosting cycle. >>>This is normal for a refrigerator that performs full-automatic defrosting. Defrosting cycle is performed periodically.
- The refrigerator may not be plugged in. >>>Make sure that the plug fits the socket.
- Temperature settings may be incorrect. >>>Select the correct temperature value.
- Possible power failure. >>>The refrigerator will start to operate normally when power restores.

### The operation noise increases when the refrigerator is running.

- Operating performance of the refrigerator may vary based on the ambient temperature changes. This is normal and not a fault.

### The fridge is running frequently or for a long time.

- Your new product may be bigger than the previous one. Larger refrigerators operate for a longer period of time.
- The room temperature may be high. >>> It is normal that the product operates for longer periods in hot environments.
- The refrigerator may have just been plugged in or loaded with food. >>>It takes the product longer to reach the set temperature when it has just been plugged in or loaded with food. This is normal.
- Large amounts of hot food may have been placed into the refrigerator recently. >>>Do not place hot foods into the refrigerator.
- The doors may have been opened frequently or left ajar for a long time. >>>The warm air that enters the refrigerator causes it to operate for a longer period of time. Do not open the doors frequently.
- Freezer or fridge compartment door may have been left ajar. >>> Check if the doors are closed completely.
- The appliance may be set to a very low temperature. >>> Set the refrigerator temperature to a warmer degree and wait until the product reaches this temperature.
- Door seal of the fridge or freezer compartment may be soiled, worn out, broken or not properly seated. >>> Clean or replace the seal. Damaged/broken seal causes the refrigerator to run for a longer period of time to maintain the current temperature.

### Fridge temperature is adequate but the freezer temperature is very low.

- The freezer compartment temperature may be set to a very low value. >>> Set the freezer compartment temperature to a higher value and check.

### Freezer temperature is adequate but the fridge temperature is very low.

- The fridge temperature is adjusted to a very low value. >>> Adjust the fridge temperature to a higher value and check.

### Food kept in the fridge compartment drawers is frozen.

## Troubleshooting

- The fridge compartment temperature may be set to a very high value. >>> Set the fridge compartment temperature to a lower value and check.

### Temperature in the fridge or freezer is very high.

- The fridge compartment temperature may be set to a very high value. >>> Fridge compartment temperature setting has an effect on the temperature of the freezer. Change the temperature of the fridge or freezer compartment until the fridge or freezer compartment temperature reaches an adequate level.
- The doors may have been opened frequently or left ajar for a long time. >>>Do not open the doors frequently.
- The door may have been left ajar. >>>Close the door completely.
- The refrigerator may have been just plugged in or loaded with food. >>>This is normal. It takes the product longer to reach the set temperature when it has just been plugged in or loaded with food.
- Large amounts of hot food may have been placed into the refrigerator recently. >>>Do not place hot foods into the refrigerator.

### Vibration or noise.

- The floor may not be stable or level. >>>If the refrigerator shakes when moved slightly, adjust the feet to balance it. Make sure that the floor is level and capable of carrying the refrigerator.
- Objects placed onto the refrigerator may cause noise. >>>Remove the objects on the refrigerator.

### There are noises coming from the refrigerator like liquid spilling or spraying.

- Liquid and gas flows occur in accordance with the operating principles of the refrigerator. >>>This is normal and not a fault.

### Whistle is heard from the refrigerator.

- There are fans that are used to cool the refrigerator. This is normal and not a fault.

### Damp accumulates on the inner walls of refrigerator.

- Hot and humid weather increases icing and condensation. This is normal and not a fault.
- The doors may have been opened frequently or left ajar for a long time. >>>Do not open the doors frequently. Close the doors, if open.
- The door may have been left ajar. >>>Close the door completely.

### Humidity occurs on the outer surface of the refrigerator or between the doors.

- Air might be humid. This is quite normal in humid weathers. >>>Condensation will disappear when the humidity level decreases.
- There might be external condensation at the section between two doors of the refrigerator if you use your product rarely. This is normal. Condensation will disappear upon frequent use.

### There is a bad odour inside the refrigerator.

- No regular cleaning may have been performed. Clean the inside of the refrigerator with a sponge, lukewarm water or carbonated water.
- Some vessels or packaging materials may cause the odour. >>>Use another vessel, or packaging materials from another brand.
- Foods may have been placed into the refrigerator in vessels without covers. >>>Store the foods in closed vessels. Microorganisms emitted from vessels without a cover may cause unpleasant odours.
- Take out expired or spoiled foods from the refrigerator.

### The door cannot be closed.

- Food packages may be preventing the door from closing. >>> Re-locate the packages that are obstructing the door.
- The refrigerator may be unstable on the floor. >>>Adjust the refrigerator feet as required to keep the refrigerator in balance.
- The floor may not be level or solid. >>>Make sure that the floor is level and capable of carrying the refrigerator.

### Crispers are stuck.

- Foods may be touching the upper wall of the crisper. >>>Re-organise the foods in the crisper.

### If The Surface Of The Product Is Hot.

High temperatures may be observed between the two doors, on the side panels and at the rear grill while the product is operating. This is normal and does not require service maintenance!

### Fan keeps running when the door is open.

The fan may keep running when the door of the freezer is open.



**WARNING:** If you cannot eliminate the problem although you follow the instructions in this section, consult your dealer or the Authorised Service Provider. Never attempt to repair a malfunctioned product.

## **Veillez lire attentivement ce manuel avant d'utiliser l'appareil !**

Chère cliente, cher client





Nous espérons que vous tirerez le meilleur parti de votre appareil, qui a été fabriqué méticuleusement dans des usines modernes et a subi des tests de contrôle de qualité approfondis.

À cet effet, nous vous recommandons de lire attentivement ce manuel d'utilisation avant de mettre l'appareil en marche. Si vous remettez cet appareil à quelqu'un d'autre, n'oubliez pas de lui remettre également le manuel d'utilisation.

### **Ce manuel vous aidera à utiliser votre appareil avec rapidité et sécurité.**

- Lisez attentivement ce manuel d'utilisation avant d'installer et d'utiliser l'appareil.
- Respectez toujours les instructions de sécurité en vigueur.
- Conservez ce manuel dans un endroit facilement accessible pour une utilisation ultérieure.
- Veuillez lire tous les autres documents fournis avec l'appareil.

Notez que ce manuel d'utilisation peut se rapporter à plusieurs modèles de cet appareil. Ce manuel indique expressément les différences entre les différents modèles.

	Informations importantes et conseils utiles.
	Risque de blessures et de dommages matériels.
	Risque de choc électrique.
	Les matériaux d'emballage de cet appareil sont fabriqués à partir de matériaux recyclables, conformément à la réglementation nationale en matière d'environnement.

---

**1 Instructions en matière de sécurité et d'environnement 3**

---

- 1.1. Sécurité Générale . . . . . 3
- 1.1.1 Avertissement HC . . . . . 5
- 1.1.2 Pour les Modèles Avec Distributeur D'eau. . . . . 5
- 1.2. Utilisation Prévue . . . . . 5
- 1.3. Sécurité Enfants . . . . . 6
- 1.4. Conformité Avec la Directive DEEE et Mise Au Rebut de Votre Ancien Appareil . . . . . 6
- 1.5. Conformité Avec la Directive RoHS . . . . . 6
- 1.6. Informations Relatives à L'emballage . . . . . 6

**2 Votre réfrigérateur 7**

---

**3 Installation 8**

---

- 3.1. Lieu d'installation approprié . . . . . 8
- 3.2. Installation des cales en plastique . . . . . 8
- 3.3. Réglage des pieds . . . . . 9
- 3.4. Branchement électrique . . . . . 9

**4 Préparation 10**

---

- 4.1. Mesures d'économie d'énergie. . . . . 10
- 4.2. Première utilisation. . . . . 10

**5 Utilisation de l'appareil 11**

---

- 5.1. Bandeau indicateur . . . . . 11
- 5.2. Bandeau indicateur . . . . . 12
- 5.3. Machine à glace. . . . . 15
- 5.4. Distributeur de glaçons . . . . . 15
- 5.5. Bac à glaçons . . . . . 15
- 5.6. Lumière bleue/HarvestFresh . . . . . 16
- 5.7. Module de désodorisation . . . . . 16 (FreshGuard) . . . . . 16
- 5.8. Compartiment refroidisseur. . . . . 17
- 5.9. Bac à légumes . . . . . 17
- 5.10. Utilisation du distributeur . . . . . 18
- 5.11. Remplir le réservoir d'eau de la fontaine frigorifique . . . . . 18
- 5.12. Nettoyer le réservoir d'eau . . . . . 19
- 5.13. Bac de dégivrage . . . . . 19
- 5.14. Bac à humidité contrôlée (Fraîcheur assurée). . . 20
- 5.15. Congélation des produits frais. . . . . 20
- 5.16. Recommandations concernant la conservation des aliments congelés . . . . . 21
- 5.17. Informations concernant la congélation . . . . . 21
- 5.18. Disposition des denrées . . . . . 21
- 5.19. Avertissement - Porte ouverte . . . . . 21
- 5.20. Ampoule . . . . . 22

**6 Entretien et nettoyage 23**

---

- 6.1. Prévention des mauvaises odeurs . . . . . 23
- 6.2. Protection des surfaces en plastique. . . . . 23
- 6.3. Nettoyage de la surface intérieure . . . . . 23
- 6.4. Surfaces extérieures en acier inoxydable . . . . . 24
- 6.5. Nettoyage d'appareils avec portes en verre . . . . 24

**7 Dépannage 25**

---

Cette section fournit les instructions de sécurité nécessaires à la prévention des risques de blessures ou de dommage matériel. Le non-respect de ces instructions annule tous les types de garantie de l'appareil.

#### Utilisation Préconisée

	<p><b>AVERTISSEMENT:</b> Assurez-vous que les trous d'aération ne sont pas fermés quand le dispositif est dans son boîtier ou est installé à sa place.</p>
	<p><b>AVERTISSEMENT:</b> Ne pas utiliser tout dispositif mécanique ou un autre dispositif hors des recommandations du fabricant pour accélérer le processus de décongeler.</p>
	<p><b>AVERTISSEMENT:</b> Ne pas endommager le circuit de fluide du réfrigérateur.</p>
	<p><b>AVERTISSEMENT:</b> Ne pas utiliser des appareils électriques non prévus par le fabricant dans les compartiments de conservation des aliments.</p>
	<p><b>AVERTISSEMENT:</b> Ne conservez pas de substances explosives comme des aérosols avec un liquide inflammable dans cet appareil.</p>

Ce dispositif est conçu pour l'usage domestique ou les applications similaires suivantes :

- Pour être utilisé dans la cuisine de personnel dans les magasins, bureaux et autres environnements de travail ;
- Pour être utilisé par les clients dans les maisons de campagne et hôtels et les autres environnements d'hébergement ;

- Dans des environnements de type de pension de famille
- Dans des applications similaires n'ayant pas de service alimentaire et non détaillants

#### 1.1. Sécurité Générale

- Cet appareil ne doit pas être utilisé par des personnes atteintes de déficience physique, sensorielle ou mentale, des personnes sans connaissances suffisantes et inexpérimentées ou par des enfants. Il ne doit être utilisé par ces personnes que si elles sont supervisées ou sous les instructions d'une personne responsable de leur sécurité. Ne laissez pas les enfants jouer avec l'appareil.
- En cas de dysfonctionnement, débranchez l'appareil.
- Après avoir débranché l'appareil, patientez 5 minutes avant de le rebrancher. Débranchez l'appareil lorsqu'il n'est pas utilisé. Évitez de toucher le cordon d'alimentation avec des mains humides ! Ne le débranchez jamais en tirant le câble, mais plutôt en tenant la prise.
- Nettoyez la fiche du câble d'alimentation à l'aide d'un chiffon sec, avant de le brancher.
- Évitez de brancher le réfrigérateur lorsque la prise est instable.
- Débranchez l'appareil pendant l'installation, l'entretien, le nettoyage et la réparation.
- Si l'appareil ne sera pas utilisé pendant une longue période, débranchez-le et videz l'intérieur.
- N'utilisez pas la vapeur ou de matériel de nettoyage à vapeur pour nettoyer le réfrigérateur et faire fondre la glace. La vapeur peut atteindre les zones électrifiées et causer un court-circuit ou l'électrocution !

## Consignes relatives à la sécurité et à l'environnement

- Ne lavez pas l'appareil par pulvérisation ou aspersion d'eau ! Risque d'électrocution !
- Ne jamais utiliser le produit si la section située dans sa partie supérieure ou inférieure avec cartes de circuits imprimés électroniques à l'intérieur est ouverte (couvercle de cartes de circuits imprimés électroniques) (1).

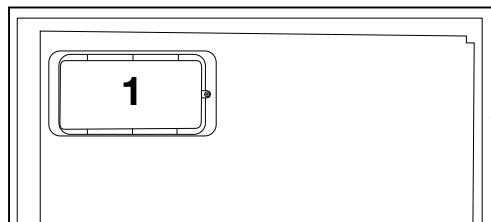
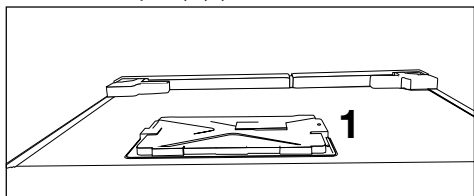

- En cas de dysfonctionnement, n'utilisez pas l'appareil car il peut entraîner une électrocution. Contactez le service agréé avant de procéder à toute intervention.
  - Branchez votre appareil à une prise de mise à la terre. La mise à la terre doit être effectuée par un technicien qualifié.
  - Si l'appareil possède un éclairage de type LED, contactez le service agréé pour tout remplacement ou en cas de problème.
  - Évitez de toucher les aliments congelés avec des mains humides !
- Ils pourraient coller à vos mains !
- Ne placez pas de boissons en bouteille ou en canette dans le compartiment de congélation. Elles risquent d'exploser !
  - Placez les boissons verticalement, dans des récipients convenablement fermés.
  - Ne pulvérisiez pas de substances contenant des gaz inflammables près du réfrigérateur pour éviter tout risque d'incendie et d'explosion.
  - Ne conservez pas de substances et produits inflammables (vaporisateurs, etc.) dans le réfrigérateur.
  - Ne placez pas de récipients contenant des liquides au-dessus du réfrigérateur. Les projections d'eau sur des pièces électrifiées peuvent entraîner des électrocutions et un risque d'incendie.
  - L'exposition du produit à la pluie, à la neige, au soleil et au vent présente des risques pour la sécurité électrique. Quand vous transportez le réfrigérateur, ne le tenez pas par la poignée de la porte. Elle peut se casser.
  - Évitez que votre main ou toute autre partie de votre corps ne se retrouve coincée dans les parties amovibles de l'appareil.
  - Évitez de monter ou de vous appuyer contre la porte, les tiroirs ou toute autre partie du réfrigérateur. Cela peut faire tomber l'appareil et l'endommager.
  - Évitez de coincer le câble d'alimentation.

## Consignes relatives à la sécurité et à l'environnement

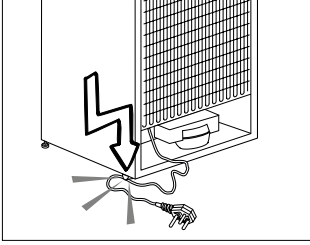

- Lors du positionnement de l'appareil, s'assurer que le câble d'alimentation n'est ni coincé, ni endommagé.
- Ne pas placer des prises multiples ou des blocs d'alimentation portables à l'arrière de l'appareil.

### 1.1.1 Avertissement HC

Si votre réfrigérateur possède un système de refroidissement utilisant le gaz R600a, évitez d'endommager le système de refroidissement et sa tuyauterie pendant l'utilisation et le transport de l'appareil. Ce gaz est inflammable. Si le système de refroidissement est endommagé, éloignez l'appareil des flammes et aérez la pièce immédiatement.



L'étiquette sur la paroi intérieure gauche de l'appareil indique le type de gaz utilisé.

### 1.1.2 Pour les Modèles Avec Distributeur D'eau

- La pression de l'eau froide à l'entrée ne doit pas excéder 90 psi (620 kPa). Si votre pression d'eau dépasse 80 psi (550 kPa), utilisez une soupape de limitation de pression sur votre réseau de conduite. Si vous ne savez pas comment vérifiez la pression de l'eau, demandez l'assistance d'un plombier professionnel.
- S'il existe un risque d'effet coup de bélier sur votre installation, utilisez systématiquement un équipement de protection contre l'effet coup de bélier sur celle-ci. Consultez des plombiers professionnels si vous n'êtes pas sûr de la présence de cet effet sur votre installation.
- Ne l'installez pas sur l'entrée d'eau chaude. Prenez des précautions contre le risque de congélation des tuyaux. L'intervalle de fonctionnement de la température des eaux doit être de 33 F (0,6°C) au moins et de 100 F (38 C) au plus.
- Utilisez uniquement de l'eau potable.

### 1.2. Utilisation Prévue

- Cet appareil est exclusivement conçu pour un usage domestique. Il n'est pas destiné à un usage commercial.
- Il doit être exclusivement utilisé pour le stockage des denrées et des boissons.
- Les produits qui nécessitent un contrôle de température précis (vaccins, médicaments sensibles à la chaleur, matériels médicaux, etc.) ne doivent pas être conservés dans le réfrigérateur.
- Le fabricant ne sera pas tenu responsable de tout dommage résultant d'une mauvaise utilisation ou manipulation.

## Consignes relatives à la sécurité et à l'environnement

- Les pièces détachées d'origine sont disponibles pendant 10 ans, à compter de la date d'achat du produit.

### 1.3. Sécurité Enfants

- Conservez les matériaux d'emballage hors de la portée des enfants.
- Ne laissez pas les enfants jouer avec l'appareil.
- Si la porte de l'appareil est dotée d'une serrure, gardez la clé hors de la portée des enfants.

### 1.4. Conformité Avec la Directive DEEE et Mise Au Rebut de Votre Ancien Appareil

Cet appareil est conforme à la directive DEEE de l'Union européenne (2012/19/UE). Il porte un symbole de classification pour la mise au rebut des équipements électriques et électroniques (DEEE).



Le présent produit a été fabriqué avec des pièces et du matériel de qualité supérieure susceptibles d'être réutilisés et adaptés au recyclage. Ne le mettez pas au rebut avec les ordures ménagères et d'autres déchets à la fin de sa durée de vie.

Rendez-vous dans un point de collecte pour le recyclage de tout matériel électrique et électronique. Rapprochez-vous des autorités de votre localité pour plus d'informations concernant ces points de collecte.

### 1.5. Conformité Avec la Directive RoHS

- Cet appareil est conforme à la directive DEEE de l'Union européenne (2011/65/UE). Il ne comporte pas les matériaux dangereux et interdits mentionnés dans la directive.

### 1.6. Informations Relatives à L'emballage

- Les matériaux d'emballage de cet appareil sont fabriqués à partir de matériaux recyclables, conformément à nos réglementations nationales en matière d'environnement. Ne mettez pas les matériaux d'emballage au rebut avec les ordures ménagères et d'autres déchets. Amenez-les plutôt aux points de collecte des matériaux d'emballage, désignés par les autorités locales.



## 2 Votre réfrigérateur



1. Étagères sur la porte du compartiment réfrigérant
2. Tiroirs du compartiment congélateur
3. Distributeur de glaçons
4. Réservoir à eau
5. Bac à légumes
6. Couvercle du bac à légumes
7. Compartiment refroidisseur
8. Étagères en verre du compartiment réfrigérant

9. Filtre à odeurs (violet)
  10. Affichage intérieur
  11. Étagères en verre du compartiment réfrigérant
  12. Compartiment congélateur
- \*en option**

**Cela peut ne pas s'appliquer à tous les modèles**



**\*en option** : Les chiffres figurant dans ce manuel sont donnés à titre indicatif et peuvent ne pas correspondre exactement au produit. Si l'accessoire représenté par le chiffre ne se trouve pas dans l'appareil que vous avez acheté, c'est que le chiffre s'applique à d'autres modèles.

### 3.1. Lieu d'installation approprié

Contactez le service après-vente agréé pour l'installation du produit. Pour préparer l'appareil à l'utilisation, reportez-vous aux informations du manuel d'utilisation et assurez-vous que les branchements électriques et le système d'alimentation en eau sont appropriés. Si ce n'est pas le cas, appelez un électricien et un technicien qualifiés pour qu'ils prennent les dispositions nécessaires.



**AVERTISSEMENT :** Le fabricant ne sera pas tenu responsable des dommages survenus suite à des activités effectuées par des personnes non-autorisées.



**AVERTISSEMENT :** Ne branchez pas l'appareil pendant l'installation. Vous vous exposeriez à un danger de mort ou à de blessures graves !



**AVERTISSEMENT :** Si le dégagement de la porte de la pièce où l'appareil sera placé est trop serré pour empêcher le passage de l'appareil, contactez l'agent de service agréé.

- Posez l'appareil sur une surface plane pour éviter les secousses.
- Si vous prévoyez d'utiliser l'appareil dans une cabine/ un meuble, laissez un dégagement d'au moins 2 cm entre les parois latérales et la cabine/le meubles.
- Installez l'appareil au moins à 30 cm des sources de chaleur telles que les plaques de cuisson, les radiateurs de chauffage et les cuisinières, et au moins à 5 cm des fours électriques.
- N'exposez pas l'appareil à la lumière directe du soleil et ne le placez pas dans des endroits humides.
- Une ventilation d'air doit être aménagée autour du réfrigérateur pour obtenir un fonctionnement efficace. Si vous avez l'intention de poser l'appareil dans un renforcement, assurez-vous de laisser au moins 5 cm de distance entre le plafond et les parois latérales.
- Dans les environnements où la température ambiante est inférieure à 10 °C, le réfrigérateur continue à fonctionner pour conserver les aliments placés dans le compartiment congélateur. Cependant, les aliments frais dans le compartiment réfrigérateur peuvent geler en raison de l'environnement froid.

### 3.2. Installation des cales en plastique

Les cales en plastique fournies avec l'appareil permettent de créer une distance afin que l'air circule entre l'appareil et la paroi arrière.

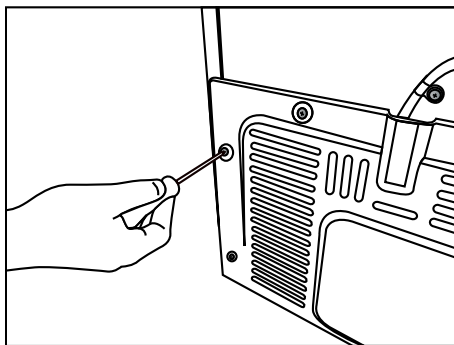

1. Pour installer les cales, retirez les vis de l'appareil et utilisez celles qui ont été fournies avec les cales.

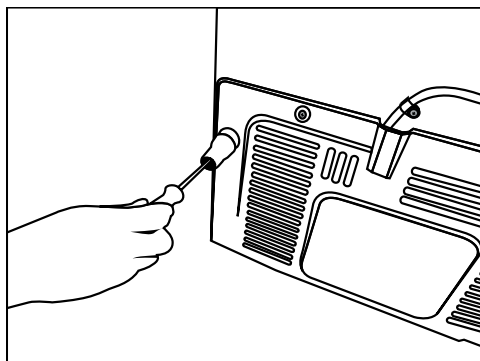

2. Insérez les 2 cales en plastique sur le couvercle de la ventilation arrière, comme illustré à la figure suivante.

## Installation

### 3.3. Réglage des pieds

Si après l'installation l'appareil est en déséquilibre, réglez les pieds à l'avant en les tournant à droite ou à gauche

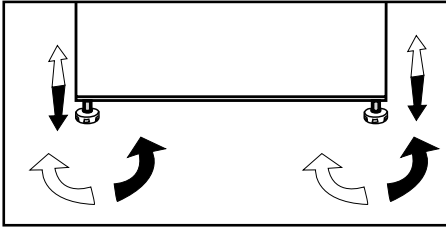

### 3.4. Branchement électrique

	<b>AVERTISSEMENT :</b> N'effectuez pas de connexion via les câbles d'extension ou les multiprises.
	<b>AVERTISSEMENT :</b> Les câbles d'alimentation endommagés doivent être remplacés par des prestataires de services agréés.
	Si deux réfrigérateurs sont installés côte à côte, ils doivent être séparés d'au moins 4 cm de distance.

- Notre entreprise ne sera pas tenue pour responsable de tout dommage survenu si vous utilisez cet appareil sans le connecter à une mise à la terre ou le brancher au réseau électrique conformément aux réglementations nationales
- La prise du câble d'alimentation doit être facilement accessible après l'installation.
- N'utilisez pas de rallonges ou de prises multiples sans fil entre votre appareil et la prise murale.

 Avertissement en cas de contact avec une surface chaude !  
Votre appareil est équipé de tuyaux de refroidissement qui permettent d'améliorer le système de refroidissement des parois latérales. Le fluide chaud pourrait circuler à travers ces surfaces, provoquant un dégagement de chaleur sur les parois latérales. Ce phénomène est normal et ne nécessite aucune opération d'entretien. Faites attention lorsque vous touchez ces zones chaudes.

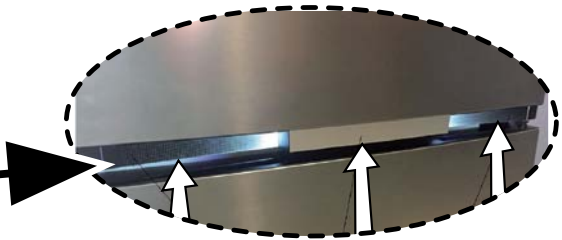

**AVERTISSEMENT :** « Les films protecteurs disponibles sur la poignée verticale » seront supprimés.

### 4.1. Mesures d'économie d'énergie



Le branchement de l'appareil aux systèmes d'économie d'énergie électrique est risquant dans la mesure où il peut endommager l'appareil.

- Ne laissez pas les portes du réfrigérateur ouvertes pendant une durée prolongée.
- Ne mettez pas d'aliments ou des boissons chaud(e)s dans le réfrigérateur.
- Évitez de surcharger le réfrigérateur, car la capacité de refroidissement diminue lorsque la circulation de l'air à l'intérieur est entravée.
- Pour conserver le maximum d'aliments dans le compartiment congélateur de votre réfrigérateur, enlevez le rabat supérieur et le tiroir et placez-les au-dessus des étagères en verre. La consommation en énergie prévue pour votre réfrigérateur a été déterminée après enlèvement de l'appareil à glaçons, du bac à glaçons, du rabat et de l'étagère centrale afin de permettre un chargement maximum. Il est fortement recommandé d'utiliser le rabat supérieur et le tiroir inférieur lors du chargement.
- Selon les caractéristiques de votre appareil, la décongélation des aliments dans le compartiment réfrigérateur permet de faire des économies d'énergie et de préserver la qualité des aliments.
- La circulation d'air ne doit pas être bloquée par les aliments placés devant le ventilateur du compartiment congélateur. Laissez un espace minimum de 5cm devant la grille de protection du ventilateur, lors du chargement des aliments.
- Le capteur de température dans le compartiment congélateur ne doit pas entrer directement en contact avec les emballages alimentaires. En cas de contact avec le capteur, la consommation d'énergie de l'appareil pourrait augmenter.

- Comme l'air chaud et humide ne pénètre pas directement dans votre produit lorsque les portes ne sont pas ouvertes, votre produit optimisera son fonctionnement en fonction des conditions pour protéger vos aliments. Les fonctions et les composants tels que le compresseur, le ventilateur, le chauffage, le dégivrage, l'éclairage, l'affichage, etc. fonctionneront en fonction des besoins pour consommer un minimum d'énergie dans de telles circonstances.



L'intérieur de votre réfrigérateur doit être nettoyé.



Si deux réfrigérateurs sont installés côte à côte, ils doivent être séparés d'au moins 4 cm de distance.

### 4.2. Première utilisation

Avant de commencer à utiliser votre réfrigérateur, assurez-vous que toutes les préparations sont effectuées conformément aux instructions contenues dans les sections « Consignes relatives à la sécurité et à l'environnement » et « Installation ».

Laissez le réfrigérateur en marche sans y mettre d'aliment, pendant une durée de 6 heures et n'ouvrez pas ses portes à moins que cela soit vraiment nécessaire.



Vous remarquerez un bruit lorsque le compresseur se met en marche. Les liquides et les gaz intégrés au système de réfrigération peuvent également émettre du bruit, même si le compresseur n'est pas en marche. Ce phénomène est normal.



Il est tout à fait normal les bords avant du réfrigérateur chauffent. Ces zones doivent être chaudes pour éviter tout risque de condensation.

### 5.1. Bandeau indicateur

Les bandeaux indicateurs peuvent varier en fonction du modèle de l'appareil.

Les fonctions sonores et visuelles sur le panneau indicateur vous aident dans l'utilisation de votre réfrigérateur.

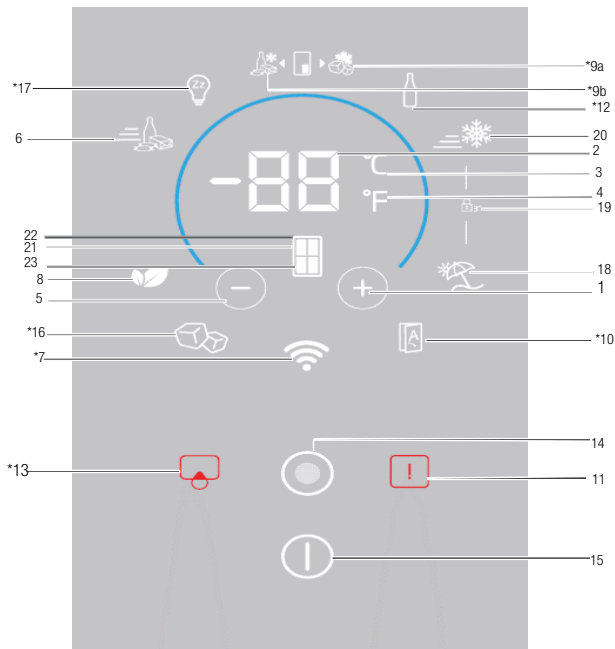

- |   |   |
|---|---|
| <ol style="list-style-type: none"> <li>1. Réglage de la température / Augmentation de la température</li> <li>2. Réglage de la température - Curseur / indicateur de valeur de la température</li> <li>3. Indicateur Celsius (°C) de sélection de l'unité de température</li> <li>4. Indicateur Fahrenheit (°F) de sélection de l'unité de température</li> <li>5. Réglage de la température / Baisse de la température</li> <li>6. Bouton / Indicateur de la fonction de réfrigération rapide</li> <li>7. * Sans fil</li> <li>8. Bouton / indicateur de Mode éco</li> <li>9. *Bouton / indicateur Congélateur Joker</li> </ol> | <ol style="list-style-type: none"> <li>10. *Porte automatique</li> <li>11. Erreur / Alarme de température élevée</li> <li>12. *Refroidisseur de bouteille</li> <li>13. *Bouton / Alarme de remplacement du filtre</li> <li>14. Bouton Menu</li> <li>15. Bouton / Indicateur de Marche/Arrêt de l'appareil</li> <li>16. *Bouton / indicateur de distributeur de glaçons</li> <li>17. *Mode Sabbat</li> <li>18. Bouton / indicateur du mode Vacances</li> <li>19. Voyant de verrouillage des commandes</li> <li>20. Bouton / indicateur de la fonction de congélation rapide</li> <li>21. Sélection de la cabine</li> <li>22. Indicateur du compartiment réfrigérateur</li> <li>23. Indicateur du compartiment congélateur</li> </ol> |
|---|---|

### Cela peut ne pas s'appliquer à tous les modèles

Cher/Chère client(e), si vous avez acheté ce produit en exposition, il est possible que l'appareil soit en état de démonstration. Cependant, votre revendeur peut vous aider à résoudre ce problème en conséquence.



**\*en option :** Les chiffres de ce manuel sont donnés à titre indicatif et peuvent ne pas correspondre exactement au produit. Si l'accessoire représenté par le chiffre ne se trouve pas dans l'appareil que vous avez acheté, c'est que le chiffre s'applique à d'autres modèles.

## Utilisation de l'appareil

### 5.2. Bandeau indicateur

Les bandeaux indicateurs peuvent varier en fonction du modèle de l'appareil.

Les fonctions sonores et visuelles sur le panneau indicateur vous aident dans l'utilisation de votre réfrigérateur.

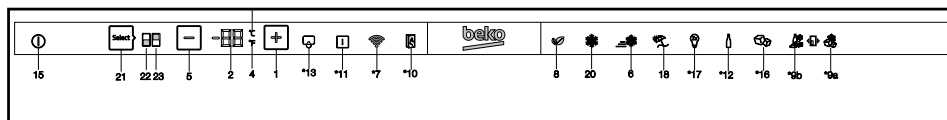

#### 1. Réglage de la température / Augmentation de la température

Appuyez sur ce bouton pour augmenter la température du compartiment sélectionné.

#### 2. Réglage de la température - Curseur / indicateur de valeur de la température

Affiche la valeur de température du compartiment sélectionné. De plus, vous pouvez faire glisser votre doigt vers le haut ou le bas pour augmenter ou diminuer la température.

#### 3. Sélection de l'unité de température (°C) Indicateur Celsius

Appuyez sur ce bouton pour définir l'unité de température sur degrés Celsius.

Il s'agit de l'indicateur Celsius. Lorsque l'indicateur Celsius est activé, les valeurs de réglage de la température s'affichent en degrés Celsius et l'icône correspondante s'allume à 100 %.

L'icône Fahrenheit s'allume à 50 %.

#### 4. Sélection de l'unité de température (°F) Indicateur Fahrenheit

Appuyez sur ce bouton pour définir l'unité de température sur degrés Fahrenheit.

Il s'agit de l'indicateur Fahrenheit. Lorsque l'indicateur Fahrenheit est activé, les valeurs de réglage de la température s'affichent en degrés Fahrenheit et l'icône correspondante s'allume entièrement.

L'icône Celsius s'allume à 50 %.

#### 5. Réglage de la température / Baisse de la température

Appuyez sur ce bouton pour baisser la température du compartiment sélectionné.

**Cela peut ne pas s'appliquer à tous les modèles**

#### 6. Indicateur de la fonction réfrigération rapide

Lorsque la fonction de réfrigération rapide est activée, l'indicateur s'allume à 100 %. Lorsque la fonction est annulée, l'appareil retourne à ses réglages normaux et l'indicateur s'allume à 50 %.

#### Bouton de la fonction Réfrigération rapide

Il est utilisé pour activer ou désactiver la fonction de réfrigération rapide.



Utilisez la fonction de réfrigération rapide lorsque vous souhaitez refroidir rapidement les aliments placés dans le compartiment réfrigérateur. Si vous souhaitez refroidir de grandes quantités d'aliments frais, nous vous recommandons d'activer cette fonction au préalable.



Au bout de 8 heures de temps ou lorsque le compartiment réfrigérateur atteint la température souhaitée, la fonction de réfrigération rapide se désactive automatiquement si vous ne la désactivez pas vous-même.



Si vous appuyez sur le bouton de réfrigération rapide de façon répétée à intervalles courts, la protection du circuit électronique s'activera et le compresseur ne démarrera pas automatiquement.



**\*en option :** Les chiffres de ce manuel sont donnés à titre indicatif et peuvent ne pas correspondre exactement au produit. Si l'accessoire représenté par le chiffre ne se trouve pas dans l'appareil que vous avez acheté, c'est que le chiffre s'applique à d'autres modèles.

## Utilisation de l'appareil



Cette fonction n'est pas réactivée lorsque le courant est rétabli après une panne de courant.

### 7. \*Sans fil

Appuyez sur ce bouton pour connecter l'appareil au réseau domestique. Lorsque la fonction est activée, l'indicateur s'allume à 100 % ; lorsqu'elle est annulée, l'indicateur s'allume à 50 %.

### 8. Bouton / indicateur de Mode Eco

Appuyez sur ce bouton pour activer ou désactiver le mode Eco.

Lorsque le mode Eco est activé, l'indicateur s'allume à 100 %. Lorsque la fonction est active, le congélateur commence à fonctionner en mode Eco au moins 6 heures plus tard. Lorsque la fonction est annulée, l'indicateur s'allume à 50 %.

### 9a. \*Bouton / indicateur Congélateur Joker

Lorsque le bouton est enfoncé, le compartiment joker fonctionne comme un congélateur et l'indicateur s'allume à 100 %. Le compartiment réfrigérateur Joker s'allume à 50%.

### 9b. \*Bouton / indicateur Réfrigérateur Joker

Lorsque le bouton est enfoncé, le compartiment joker fonctionne comme un réfrigérateur et l'indicateur s'allume à 100 %. Le compartiment congélateur joker s'allume à 50%.

### 10.\*Porte automatique

Appuyez sur ce bouton pour activer ou désactiver le mode Porte automatique. Lorsque la fonction est activée, l'indicateur s'allume à 100 %. Lorsque la fonction est annulée, l'indicateur s'allume à 50 %.

Une fois la fonction active, touchez la section correspondante sur la poignée de porte pour que la porte s'ouvre automatiquement.

### 11. Erreur / Alarme de température élevée

Cet indicateur s'allume en cas de panne de courant, de défaut de température élevée et d'avertissements d'erreur. En cas de panne de courant prolongée, la température maximale du compartiment congélateur s'affiche sur l'écran numérique. Après le contrôle des aliments dans le compartiment congélateur, appuyez sur le bouton de température élevée pour annuler l'avertissement.

### 12. \*Refroidisseur de bouteille

Appuyez sur ce bouton pour activer ou désactiver le mode Refroidisseur de bouteille.

Lorsque la fonction est activée, l'indicateur s'allume à 100 %. Lorsque la fonction est annulée, l'indicateur s'allume à 50 %.

### 13. \*Bouton / Alarme de remplacement du filtre

Cette icône s'allume lorsque le filtre doit être réinitialisé.

Lorsque vous appuyez sur le bouton, le filtre est réinitialisé et l'icône de réinitialisation s'éteint.

### 14. Bouton Menu

Il est utilisé pour activer ou désactiver le mode veille sur l'affichage. Si vous n'appuyez sur aucun bouton ou n'ouvrez pas la porte dans les 30 secondes, il passe automatiquement en mode veille.

### 15. Bouton / Indicateur de Marche/Arrêt de l'appareil

Maintenez enfoncé bouton Marche/Arrêt pendant 3 secondes pour allumer ou éteindre l'appareil.

Lorsque l'appareil est éteint, l'indicateur de Marche/Arrêt de l'appareil s'allume à 100% et tous les autres indicateurs s'éteignent. Pour allumer l'appareil, maintenez à nouveau le bouton enfoncé pendant 3 secondes. Le réfrigérateur s'allume et l'indicateur de Marche/Arrêt s'allume à 50 %.

### 16. \*Bouton / indicateur de distributeur de glaçons

Appuyez sur ce bouton pour activer ou désactiver le distributeur de glaçons. Si l'indicateur est allumé à 100%, cela signifie que le distributeur de glaçons est en cours d'exécution. Si l'indicateur est allumé à 50%, cela signifie que le distributeur de glaçons est désactivé.



L'arrivée d'eau du réservoir à eau s'arrête lorsque cette fonction n'est pas sélectionnée. Toutefois, les glaçons déjà formés peuvent être retirés du distributeur.

### 17. \*Mode Sabbat

Appuyez sur ce bouton pour activer ou désactiver le mode Sabbat. Lorsque la fonction est activée, l'indicateur s'allume à 100 %. Lorsque la fonction est annulée, l'indicateur s'allume à 50 %.

## Utilisation de l'appareil

### 18. Bouton / indicateur du mode Vacances

Appuyez sur ce bouton pour activer le mode Vacances. L'indicateur du mode Vacances s'allume à 100 %. Si le mode Vacances est activé, l'inscription « - - » s'affiche sur l'indicateur de valeur de température et aucun refroidissement actif n'est sélectionné sur le compartiment réfrigérateur. Il n'est pas adapté de conserver les denrées dans le compartiment réfrigérateur lorsque cette fonction est activée. Les autres compartiments maintiendront le niveau de froid paramétré.

Pour désactiver cette fonction, appuyez à **nouveau sur le bouton de la fonction Vacances**.

Lorsque la fonction est annulée, l'indicateur s'allume à 50 %.

### 19. Voyant de verrouillage des commandes

Appuyez simultanément sur les boutons **Réfrigération rapide et Vacances** et maintenez-les enfoncés pendant 3 secondes. Lorsque vous appuyez sur le bouton, un compte à rebours est lancé dans l'indicateur de valeur de température. Lorsque le verrouillage des commandes est activé, l'indicateur de verrouillage des commandes s'allume à 100 % et le mode de verrouillage des commandes est activé. Les boutons ne fonctionneront pas lorsque le mode de verrouillage des commandes est actif. Appuyez simultanément sur les boutons Réfrigération rapide et Vacances et maintenez-les enfoncés à nouveau pendant 3 secondes. Lorsque vous appuyez sur le bouton, un compte à rebours est lancé dans l'indicateur de valeur de température. Lorsque le verrouillage des commandes est annulé, l'indicateur de verrouillage des commandes s'allume à 50 % et le mode de verrouillage des commandes est désactivé.

Activez cette fonction si vous voulez éviter de changer le réglage de la température du réfrigérateur.

### 20. Indicateur de la fonction de congélation rapide

Lorsque la fonction de congélation rapide est activée, l'indicateur s'allume à 100 %. Lorsque la fonction est annulée, l'appareil retourne à ses réglages normaux et l'indicateur s'allume à 50 %.

### Bouton de la fonction de congélation rapide

Il est utilisé pour activer ou désactiver la fonction de congélation rapide.

Appuyez sur ce bouton pour activer ou désactiver la fonction de congélation rapide. Lorsque vous activez la fonction, le compartiment congélateur refroidi à une température inférieure à la valeur de consigne.



Utilisez la fonction de congélation rapide lorsque vous souhaitez congeler rapidement les aliments placés dans le compartiment congélateur. Si vous souhaitez congeler de grandes quantités d'aliments, nous vous recommandons d'activer cette fonction au préalable.



Au bout de 4 heures de temps ou lorsque le compartiment congélateur atteint la température souhaitée, la fonction de congélation rapide se désactive automatiquement si vous ne la désactivez pas vous-même.



Cette fonction n'est pas réactivée lorsque le courant est rétabli après une panne de courant.

### 21. Sélection de la cabine

Appuyez sur le bouton de sélection de la cabine pour afficher et modifier la valeur de température du réfrigérateur ou du congélateur sur l'indicateur de valeur de température.

### 22. Indicateur du compartiment réfrigérateur

Lorsque cet indicateur est actif, la température du compartiment réfrigérateur est affichée sur l'indicateur de température.

### 23. Indicateur du compartiment réfrigérateur

Lorsque cet indicateur est actif, la température du compartiment congélateur est affichée sur l'indicateur de température.



## Utilisation de l'appareil



### 5.3. Machine à glace

#### (Cette caractéristique est en option)

La machine à glace vous permet d'obtenir facilement des glaçons provenant du réfrigérateur.

Utilisation de la machine à glace

1. Retirez le réservoir d'eau du compartiment réfrigérateur.
2. Remplissez le réservoir d'eau.
3. Remettez le réservoir d'eau. Les premiers glaçons seront prêts après environ quatre heures dans le tiroir à glace de la machine à glace situé dans le compartiment congélateur.

- |   |  |
|---|--|
|  | Lorsque le réservoir d'eau est complètement rempli, vous pouvez obtenir environ 60 à 70 glaçons. |
|  | L'eau du réservoir doit être remplacée toutes les 2 à 3 semaines.                                |

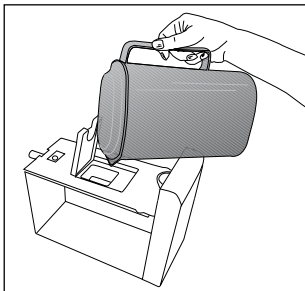
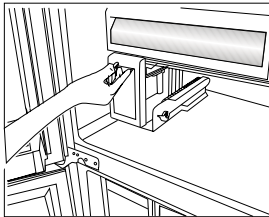
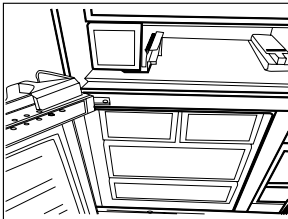



### 5.4. Distributeur de glaçons

#### (Cette caractéristique est en option)

Le distributeur de glaçons vous permet d'obtenir facilement des glaçons provenant du réfrigérateur.

#### Utilisation du distributeur de glaçons

1. Retirez le distributeur de glaçons en le tirant doucement.
2. Remplissez-le d'eau.
3. Remettez le distributeur en place. Après environ deux heures, vous obtenez des glaçons.
4. Pour obtenir des glaçons, tournez les molettes des réservoirs à glaçons dans le sens horaire, de manière à former un angle de 90°. Les glaçons contenus dans les réservoirs tomberont dans le récipient de conservation de glaçons situé en dessous.
5. Vous pouvez alors sortir le récipient de conservation de glaçons et servir les glaçons.

- |   |  |
|---|--|
|  | Ne retirez pas le distributeur de glaçons de son logement pour obtenir de la glace.  |
|  | Si vous le désirez, vous pouvez laisser les glaçons dans leur récipient de conservation. Le récipient de conservation sert simplement à accumuler les glaçons. Ne versez pas d'eau à l'intérieur. Cela peut le casser. |

### 5.5. Bac à glaçons

#### (Cette caractéristique est en option)

Le bac à glaçons vous permet d'obtenir facilement des glaçons provenant du réfrigérateur.

#### Utilisation du bac à glaçons

1. Retirez le bac à glaçons du compartiment congélateur.
2. Remplissez le bac à glaçons d'eau.
3. Remettez le bac à glaçons dans le compartiment congélateur. Après environ deux heures, vous obtenez des glaçons.
4. Retirez le bac à glaçons du compartiment congélateur et tordez-le contre la plaque de service. Vous pourrez alors enlever facilement les glaçons.

## Utilisation de l'appareil

### 5.6. Lumière bleue/HarvestFresh

**\*Peut ne pas être disponible sur tous les modèles**

#### À propos de la lumière bleue,

Les fruits et légumes stockés dans les bacs à légumes éclairés par une lumière bleue continuent leur photosynthèse grâce à l'effet de longueur d'onde de la lumière bleue et préservent ainsi leur teneur en vitamine.

#### À propos de HarvestFresh,

Les fruits et légumes conservés dans les bacs à légumes éclairés par la technologie HarvestFresh conservent leurs vitamines plus longtemps grâce aux lumières bleues, vertes, rouges et aux cycles d'obscurité, qui simulent un cycle de jour. Si vous ouvrez la porte du réfrigérateur lorsque la technologie HarvestFresh a activé la période d'obscurité, le réfrigérateur le détectera automatiquement et activera la lumière bleue, verte ou rouge afin d'éclairer le bac à légumes à votre convenance. Une fois que vous avez fermé la porte du réfrigérateur, la période d'obscurité se poursuit, représentant ainsi la nuit dans un cycle de jour.

### 5.7. Module de désodorisation

#### (FreshGuard)

**(Cette caractéristique est en option)**

Le module de désodorisation élimine rapidement les mauvaises odeurs dans votre réfrigérateur avant qu'elles ne pénètrent dans les surfaces. Grâce à ce module placé sur le plafond du compartiment des aliments frais, les mauvaises odeurs se dissolvent pendant que l'air circule de manière active sur le filtre anti-odeurs, puis l'air qui a été nettoyé par le filtre est réintroduit dans le compartiment des aliments frais. De cette façon, les odeurs indésirables qui peuvent apparaître lors de la conservation des aliments dans le réfrigérateur sont éliminées avant qu'elles ne pénètrent dans les surfaces.

Ceci grâce au ventilateur, aux rayonnements ultra-violet et au filtre anti-odeurs intégré dans le module. Le module de désodorisation s'active automatiquement sur une base périodique. Le son

que vous entendrez lors de l'activation périodique du module est normal ; il est émis par le ventilateur intégré. Si vous ouvrez la porte du compartiment d'aliments frais pendant que le module est actif, le ventilateur se met temporairement en pause et reprend là où il s'était arrêté lorsque la porte est à nouveau fermée. En cas de panne de courant, le module de désodorisation s'active une fois le courant rétabli.

**Info :** Il est recommandé de conserver les aliments aromatiques (tels que les fromages, les olives et les plats de charcuterie) dans leur emballage et scellés pour éviter les mauvaises odeurs qui peuvent se produire lorsque les odeurs de divers aliments se mélangent. En outre, il est recommandé de sortir rapidement les aliments avariés du réfrigérateur pour éviter que les autres aliments ne se détériorent et éviter les mauvaises odeurs.



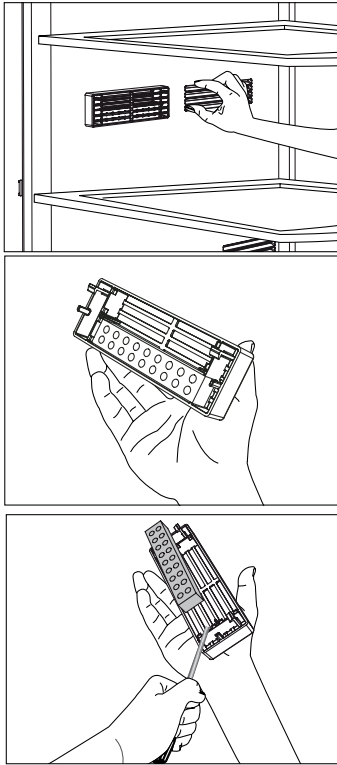

### 5.8. Compartiment refroidisseur

#### (Cette caractéristique est en option)

Utilisez ce compartiment pour conserver les produits délicats qui requièrent une température plus basse ou les produits à base de viande à consommer dans un court délai. Ne conservez pas vos légumes ou fruits dans ce compartiment.

Vous pouvez augmenter le volume interne de votre appareil en enlevant le compartiment Zone fraîche souhaité.

Pour l'enlever, tirez juste vers l'avant jusqu'à ce qu'il s'arrête, puis soulevez-le et tirez-le vers vous.

### 5.9. Bac à légumes

Le bac à légumes du réfrigérateur a été spécialement conçu pour vous aider à conserver vos denrées au frais sans que celles-ci n'aient à perdre de leur humidité. C'est pourquoi en général, l'air frais circule davantage tout autour du bac à légumes. Conservez vos fruits et légumes dans ce compartiment. Ne placez pas de légumes verts à côté des fruits pour si vous souhaitez les conserver plus longtemps.

## Utilisation de l'appareil

### 5.10. Utilisation du distributeur

(Cette caractéristique est en option)

**i** Il est tout à fait normal que les premiers verres d'eau obtenus du distributeur soient chauds.

**i** Si vous n'utilisez pas le distributeur d'eau pendant une période prolongée, débarrassez-vous des premiers verres d'eau afin d'obtenir de l'eau fraîche.

1. Appuyez sur le bouton du distributeur avec votre verre. Si vous utilisez une tasse en plastique souple, il est préférable d'appuyer sur le bouton avec vos doigts.
2. Une fois que vous avez rempli la tasse au niveau souhaité, relâchez le bouton.

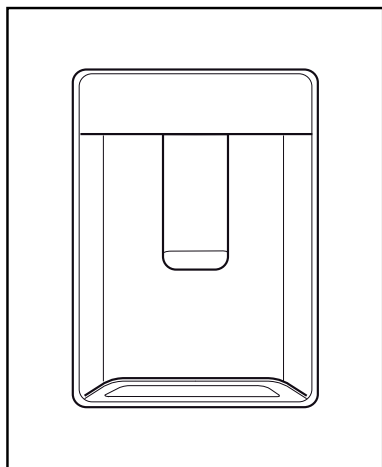

**i** Veuillez remarquer que la quantité d'eau qui s'écoule du distributeur dépend du niveau d'appui du bouton. À mesure que le niveau d'eau de votre tasse / verre augmente, réduisez doucement la quantité de pression du bouton pour éviter tout risque de débordement. Si vous appuyez légèrement sur le bouton, l'eau s'écoulera ; ce phénomène est tout à fait normal et n'est pas un dysfonctionnement.

### 5.11. Remplir le réservoir d'eau de la fontaine frigorigique

Le réservoir d'approvisionnement en eau se trouve dans le balconnet de la porte.

1. Ouvrez le couvercle du réservoir.
2. Remplissez le réservoir d'eau potable fraîche.
3. Fermez le couvercle.

**i** Ne remplissez pas le réservoir d'eau avec un liquide autre que de l'eau ; des boissons comme le jus de fruit, les boissons gazeuses, et les boissons alcooliques ne sont pas adaptées pour être utilisées avec le distributeur d'eau. Si de tels liquides sont utilisés, le distributeur connaîtra un dysfonctionnement et peut être profondément endommagé. La garantie ne couvre pas de telles utilisations. Certaines substances chimiques et additifs contenus dans de telles boissons / breuvages peuvent également endommager le réservoir d'eau.

**i** Utilisez uniquement de l'eau potable propre.

**i** La capacité du réservoir est de 3 litres ; ne dépassez pas la limite.

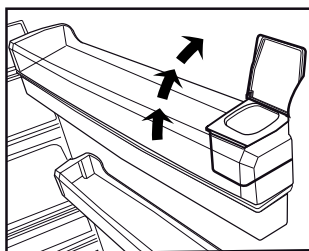
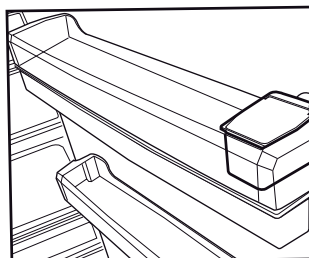

## Utilisation de l'appareil

### 5.12. Nettoyer le réservoir d'eau

1. Retirez le réservoir d'approvisionnement en eau du balconnet de la porte.
2. Retirez le balconnet de la porte en le tenant par les deux côtés.
3. Tenez le réservoir par les deux côtés et retirez-le selon un angle de 45 °C.

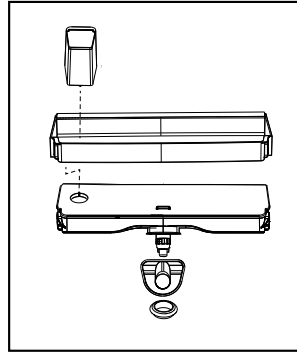
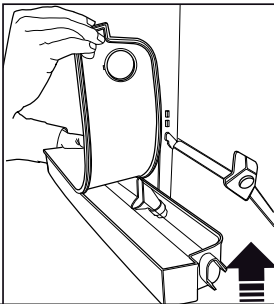
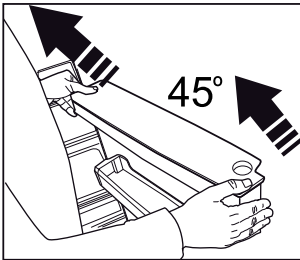
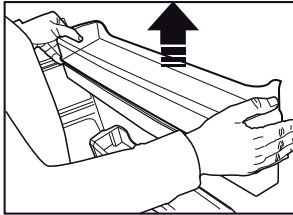
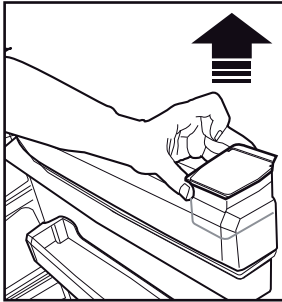

4. Enlevez le couvercle du réservoir d'eau et nettoyez le réservoir.



Le réservoir d'eau et les composants du distributeur d'eau ne peuvent pas être passés au lave-vaisselle.

### 5.13. Bac de dégivrage

L'eau qui s'écoule lors de l'utilisation du distributeur d'eau s'accumule dans le bac de dégivrage. Retirez le filtre en plastique comme indiqué sur le schéma.

Essuyez l'excédent d'eau à l'aide d'un chiffon propre et sec.

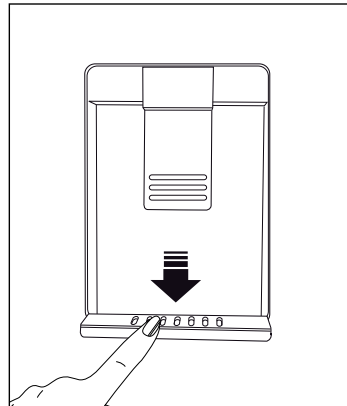

## Utilisation de l'appareil

### 5.14. Bac à humidité contrôlée (Fraîcheur assurée)

#### (Cette caractéristique est en option)

Grâce au bac à humidité contrôlée, les fruits et légumes peuvent être conservés plus longtemps dans un environnement présentant des conditions d'humidité idéales. Le système de réglage de l'humidité à 3 options situé en face du bac à légumes vous permet de contrôler le niveau d'humidité à l'intérieur en fonction des aliments que vous conservez. Il est recommandé de sélectionner l'option légumes si vous conservez des légumes seulement, l'option fruits si vous conservez des fruits seulement, et l'option mixte lorsque vous conservez des fruits et des légumes.

Pour profiter du système de contrôle de l'humidité et prolonger la durée de conservation des aliments, il est recommandé de ne pas conserver les fruits et légumes dans des sacs en plastique. Si vous laissez les légumes dans leurs sachets, ils se décomposeront en très peu de temps. En particulier, nous recommandons de ne pas conserver les concombres ou les brocolis dans des sacs en plastique scellés. Pour des raisons d'hygiène, il vaut mieux éviter le contact de l'emballage avec d'autres légumes, préférez un sac en papier perforé ou tout autre emballage similaire plutôt que le sachet.

Une fois les légumes placés dans le bac, il faut prendre en considération le poids spécifique des légumes. Les légumes lourds et durs doivent être disposés au fond du bac, tandis que les plus légers et tendres seront placés au-dessus.

Ne rangez pas ensemble dans le même bac, les poires, les abricots, les pêches, etc. ainsi que les pommes, en particulier celles générant un niveau élevé de gaz d'éthylène, avec les autres fruits et légumes. Le gaz d'éthylène émis par ces premiers fruits peut accélérer la détérioration et la décomposition des autres en très peu de temps.



### 5.15. Congélation des produits frais

- Afin de préserver la qualité des aliments, ils doivent être congelés le plus rapidement possible lorsqu'ils sont placés dans le compartiment congélateur ; utilisez pour cela la fonction de congélation rapide.
- Vous pouvez conserver les aliments plus longtemps dans le compartiment congélateur lorsque vous les congelez frais.
- Emballez les aliments à congeler et fermez l'emballage de sorte qu'il ne laisse pas entrer l'air.
- Assurez-vous d'emballer vos aliments avant de les mettre au congélateur. Utilisez des contenants de congélation, des feuilles et des papiers à l'épreuve de l'humidité, des sacs en plastique et d'autres matériaux d'emballage plutôt que des papiers d'emballage traditionnels.
- Étiquetez chaque paquet d'aliments en ajoutant la date avant la congélation. De cette manière, vous pouvez connaître le degré de fraîcheur de chaque paquet d'aliments chaque fois que vous ouvrez votre congélateur. Conservez les aliments congelés dans la partie avant du compartiment pour vous assurer qu'ils sont utilisés en premier.
- Consommez immédiatement les denrées congelées après leur décongélation et ne les congelez plus à nouveau.
- Ne congelez pas une quantité trop importante à la fois.

## Utilisation de l'appareil

Réglage du compartiment congélateur	Réglage du compartiment réfrigérateur	Remarques
-18 °C	4 °C	Voici le réglage normal recommandé.
-20, -22 ou -24 °C	4 °C	Ces réglages sont recommandés lorsque la température ambiante dépasse 30 °C.
Congélation rapide	4 °C	Cet indicateur est utilisé lorsque vous voulez congeler vos denrées pendant une courte période. Le réfrigérateur retourne à son mode de fonctionnement précédent lorsque le processus est achevé.
-18°C ou plus froid	2 °C	Utilisez ces paramètres si vous estimez que le compartiment réfrigérateur n'est pas assez froid à cause de la chaleur ou des ouvertures/fermetures fréquentes de la porte.

### 5.16. Recommandations concernant la conservation des aliments congelés

Le compartiment doit être réglé à -18 °C en guise de valeur minimale.

1. Mettez les paquets dans le congélateur aussi rapidement que possible après l'achat pour éviter qu'ils ne dégivrent.
2. Vérifiez que les mentions « À consommer avant le » et « À consommer de préférence avant le » figurant sur l'emballage sont respectées avant de congeler les paquets.
3. Assurez-vous que l'emballage des aliments n'est pas endommagé.

### 5.17. Informations concernant la congélation

Selon les normes IEC 62552, le produit congelé au moins 4,5 kg d'aliments à une température ambiante de 25 °C jusqu'à -18 °C ou moins dans les 24 heures pour 100 litres de volume de congélation.

Il n'est possible de conserver des denrées sur de longues périodes qu'avec des températures inférieures ou égales à -18°C.

Vous pouvez conserver la fraîcheur de vos denrées pendant plusieurs mois (à des températures inférieures ou égales à -18 °C dans le surgélateur).

Il faut éviter que les denrées à congeler n'entrent en contact avec des aliments déjà congelés afin d'empêcher le dégel partiel de ces derniers.

Faites bouillir les légumes et égoutter leur eau pour conserver les légumes plus longtemps. Après avoir égoutté leur eau, placez-les dans des emballages à l'épreuve de l'air et disposez-les à l'intérieur du congélateur. Les aliments tels que les bananes,

les tomates, la laitue, le céleri, les œufs durs,  
Réfrigérateur / Manuel d'utilisation

les pommes de terre ne sont pas adaptés à la congélation. Lorsque ces aliments sont congelés, leur valeur nutritionnelle et leur goût sont affectés négativement. En outre, ils peuvent se détériorer et présenter un risque pour la santé humaine.

### 5.18. Disposition des denrées

Clayettes du compartiment congélation	Différentes denrées congelées comme de la viande, du poisson, des crèmes glacées, des légumes, etc.
Étagères du compartiment réfrigérateur.	Aliments dans les casseroles, les assiettes couvertes et les récipients fermés, œufs (dans un contenant fermé)
Étagères sur la porte du compartiment réfrigérant	Produits ou boissons de petite taille et sous emballage
Bac à légumes	Fruits et légumes
Compartiment Produits frais	Charcuterie (aliments pour le petit déjeuner, produits de viande qui doivent être consommés dans un court laps de temps)

### 5.19. Avertissement - Porte ouverte (Cette caractéristique est en option)

Un signal d'avertissement sonore retentit lorsque la porte du réfrigérateur reste ouverte pendant 1 minute. Le signal sonore s'arrête lorsque vous fermez la porte ou lorsque vous appuyez sur n'importe quel bouton d'affichage (le cas échéant).

## Utilisation de l'appareil

---

### 5.20. Ampoule

Les lampes LED sont utilisées comme ampoules. Contactez le service agréé en cas de problème avec ce type d'éclairage.

Les ampoules utilisées dans l'appareil ne sont pas conçues pour l'éclairage domestique et ne conviennent pas non plus à un tel usage. Les ampoules de votre réfrigérateur et/ou congélateur visent à assurer un chargement d'aliments confortable et sécuritaire.



Nettoyez régulièrement l'appareil afin de prolonger sa durée de vie et réduire les problèmes fréquemment rencontrés.



**AVERTISSEMENT** : Éteignez l'appareil avant de le nettoyer.



**AVERTISSEMENT** : Il est recommandé de nettoyer le condenseur tous les six mois avec des gants. Vous ne devez pas utiliser d'aspirateur.

- N'utilisez jamais d'essence, de benzène ou de matériaux similaires pour le nettoyage.
- N'utilisez jamais d'ustensiles abrasifs tranchants, de savon, de produit de nettoyage domestique, de détergent et de cirage pour effectuer le nettoyage.
- Dissolvez une cuillerée à café de carbonate dans un demi-litre d'eau. Trempez un chiffon dans cette solution et essorez-le complètement. Nettoyez soigneusement l'intérieur du réfrigérateur avec ce chiffon et séchez ensuite à l'aide d'un chiffon sec.
- Ne laissez pas de l'eau pénétrer dans le logement de lampe ou dans toute autre pièce électrique.
- Si vous n'utilisez pas le réfrigérateur pendant une période prolongée, débranchez-le, retirez-y tous les aliments, nettoyez-le et laissez la porte entrouverte.
- Vérifiez régulièrement que les joints des portes sont propres. Si tel n'est pas le cas, nettoyez-les.
- Retirez tous les aliments de l'appareil avant de retirer la porte et les étagères.
- Retirez les balconnets en les tirant vers le haut. Faites glisser les balconnets vers le bas pour les réinstaller après le nettoyage.
- N'utilisez jamais de produits de nettoyage chlorés ou d'eau pour nettoyer les surfaces extérieures ou les parties du produit recouvertes de chrome. Le chlore entraîne l'abrasion de ces surfaces métalliques.
- Pour des appareils qui ne sont pas de la marque No Frost, des gouttes d'eau et une couche de givre pouvant atteindre la largeur d'un doigt se forment sur la paroi arrière du compartiment réfrigérateur. Ne les nettoyez pas et évitez d'y utiliser de l'huile ou des produits similaires.

- Utilisez uniquement des tissus en microfibres légèrement mouillés pour nettoyer la surface externe de l'appareil. Les éponges et autres tissus de nettoyage sont susceptibles de rayer la surface.

### 6.1. Prévention des mauvaises odeurs

Les matériaux susceptibles d'être à l'origine d'une odeur ne sont pas utilisés dans la fabrication de nos réfrigérateurs. Toutefois, des odeurs peuvent se dégager si les aliments sont mal rangés ou si la surface interne de l'appareil n'est pas nettoyée comme il se doit. Veuillez tenir compte des points suivants pour éviter ce problème :

- Il est important de garder le réfrigérateur propre. Les résidus d'aliments, les taches, etc. peuvent être à l'origine des odeurs. Pour cette raison, nettoyez votre réfrigérateur avec du carbonate dissout dans de l'eau tous les 15 jours. N'utilisez jamais de détergent ou de savon.
- Conservez vos aliments dans des récipients fermés. Les micro-organismes émis par les récipients sans couvercle peuvent provoquer des odeurs désagréables.
- Ne gardez jamais les aliments périmés ou abîmés dans votre réfrigérateur.

### 6.2. Protection des surfaces en plastique.

Ne placez pas d'huiles ou de plats huileux dans le réfrigérateur dans des récipients non fermés, car les graisses peuvent endommager les surfaces en plastique du réfrigérateur. Si de l'huile est répandue ou étalée sur les surfaces en plastique, nettoyez et rincez immédiatement la partie concernée de la surface à l'eau tiède.

### 6.3. Nettoyage de la surface intérieure

Pour nettoyer les surfaces intérieures et toutes les parties amovibles, lavez-les avec une solution douce contenant du savon, de l'eau et du carbonate. Rincez et séchez complètement. Empêchez l'eau de toucher les dispositifs d'éclairage et le panneau de commande.



### **ATTENTION :**

N'utilisez pas de vinaigre, d'alcool à friction ou d'autres produits de nettoyage à base d'alcool sur les surfaces intérieures.

### **6.4. Surfaces extérieures en acier inoxydable**

Utilisez un produit de nettoyage en acier inoxydable non abrasif et appliquez-le avec un chiffon doux et non pelucheux. Pour le polissage, essuyez avec douceur la surface avec un chiffon humide en microfibres et utilisez du cuir sec. Suivez toujours les fils d'acier inoxydable.

### **6.5. Nettoyage d'appareils avec portes en verre**

Enlevez le film protecteur qui recouvre la vitre.

Il y a un revêtement sur la surface de la vitre.

Ce revêtement minimise la formation de taches et garantit un nettoyage facile des taches et des saissures. Les vitres non protégées par un tel revêtement peuvent être exposées à un colmatage persistant de polluants transportés par l'eau ou par

l'air et d'origine organique ou inorganique comme le calcaire, les sels minéraux, les hydrocarbures non brûlés, les oxydes métalliques et les silicones qui peuvent facilement et rapidement former des taches ou entraîner ainsi des dégâts matériels. Malgré un lavage régulier, la vitre devient très difficile à nettoyer, mais reste nettoyable. En conséquence, la clarté et la bonne apparence du verre en pâtit. Les composés et méthodes de nettoyage durs et abrasifs augmentent encore ces défauts et accélèrent le processus de détérioration.

\*Les produits de nettoyage non alcalins, non abrasifs et à base d'eau doivent être utilisés pour les procédures de nettoyage usuelles.

Pour que le revêtement ait une longue durée de vie, les substances alcalines ou abrasives ne doivent pas être utilisées lors des opérations de nettoyage.

Ces vitres ont été soumises à un processus de trempage pour augmenter leur résistance aux chocs et à la rupture.

Comme mesure de sécurité supplémentaire, les surfaces arrière des verres sont recouvertes d'un film de sécurité pour s'assurer qu'ils ne nuisent pas à l'environnement en cas de rupture.

Vérifiez la liste suivante avant de contacter le service après-vente. Cela vous permet de gagner du temps et de l'argent. Cette liste contient les problèmes fréquemment rencontrés qui ne sont pas le résultat d'un défaut de fabrication ou d'une mauvaise utilisation des matériaux. Il se peut que votre appareil ne présente pas certaines des caractéristiques décrites ici.

#### **Le réfrigérateur ne fonctionne pas.**

- Il peut ne pas être branché comme il se doit. >>>Branchez l'appareil correctement.
- Le fusible de la prise à laquelle votre réfrigérateur est branché ou le fusible principal a peut-être sauté. >>>Vérifiez le fusible.

#### **Condensation sur la paroi intérieure du compartiment réfrigérateur. (MULTI ZONE, COOL CONTROL et FLEXI ZONE).**

- La porte peut avoir été ouverte/fermée fréquemment. Évitez d'ouvrir/de fermer la porte du réfrigérateur fréquemment.
- L'environnement peut être trop humide. >>>N'installez pas le réfrigérateur à des endroits très humides.
- Les aliments contenant du liquide peuvent avoir été placés au réfrigérateur dans des récipients sans couvercle. >>>Assurez-vous que des aliments contenant du liquide rangés dans des récipients non fermés ne soient pas placés dans le réfrigérateur.
- La porte du réfrigérateur peut avoir été laissée entrouverte. >>>Ne gardez pas longtemps les portes de votre réfrigérateur ouvertes.
- Le thermostat peut avoir été réglé à un niveau très froid. >>>Réglez le thermostat à un niveau approprié.

#### **Le compresseur ne fonctionne pas.**

- Le dispositif de protection thermique du compresseur sautera en cas de coupures soudaines du courant ou de débranchement intempestif, en effet la pression du liquide réfrigérant du système de refroidissement ne sera pas équilibrée. Le réfrigérateur recommence à fonctionner normalement après 6 minutes environ. Si le réfrigérateur ne démarre pas à la fin de cette période, veuillez appeler le prestataire de services agréé.
- Le congélateur est en mode dégivrage. >>>Ceci est normal pour un réfrigérateur qui effectue le dégivrage entièrement automatique. Le cycle de dégivrage est effectué périodiquement.
- Le réfrigérateur ne doit pas être branché. >>>Assurez-vous que la fiche est bien insérée dans la prise.
- Les réglages de température peuvent être incorrects. >>>Sélectionnez la valeur de température correcte.
- Panne de courant possible. >>>Le réfrigérateur commence à fonctionner normalement une fois que l'alimentation est rétablie.

#### **Le niveau sonore augmente lorsque le réfrigérateur est en marche.**

- Les performances de fonctionnement du réfrigérateur peuvent varier en fonction des variations de température ambiante. Cela est normal et n'est pas un défaut.

#### **Le réfrigérateur fonctionne fréquemment ou pendant de longues périodes.**

## Dépannage

- Votre nouveau réfrigérateur est peut-être plus grand que l'ancien. Les grands réfrigérateurs durent plus longtemps.
- La température de la pièce est probablement élevée. >>>Il est normal que l'appareil fonctionne plus longtemps dans des environnements chauds.
- Il se peut que le réfrigérateur ait été branché ou chargé d'aliments. >>>Il faut plus de temps à l'appareil pour atteindre la température réglée lorsqu'il vient d'être branché ou chargé. Ce phénomène est normal.
- De grandes quantités d'aliments chauds ont peut-être été mises au réfrigérateur récemment. >>>Ne placez pas les aliments chauds dans le réfrigérateur.
- Les portes peuvent avoir été ouvertes fréquemment ou laissées entrouvertes depuis longtemps. >>>L'air chaud qui pénètre dans le réfrigérateur le fait fonctionner plus longtemps. N'ouvrez pas les portes fréquemment.
- Les portes des compartiments congélateur et réfrigérateur ont été laissées entrouvertes. >>>Assurez-vous que les portes sont bien fermées.
- L'appareil peut être réglé à une température très basse. >>> Réglez la température du réfrigérateur à un degré plus chaud et patientez que l'appareil atteigne ce niveau de température.
- Le joint de porte du réfrigérateur ou du compartiment congélateur peut être sale, usé, brisé ou mal fixé. >>> Nettoyez ou remplacez le joint. Tout joint endommagé/brisé fait fonctionner le réfrigérateur pendant une période de temps plus longue afin de conserver la température actuelle.

### **La température du réfrigérateur est adéquate, mais la température du congélateur est très basse.**

- La température du compartiment congélateur peut être réglée à une valeur très basse.>>> Réglez la température du compartiment congélateur à une valeur supérieure et vérifiez.

### **La température du congélateur est adéquate, mais la température du réfrigérateur est très basse.**

- Le réfrigérateur est réglé à une température très basse. >>> Réglez la température du réfrigérateur à un degré supérieur et vérifiez.

### **Les denrées conservées dans les tiroirs du compartiment de réfrigération sont congelées.**

- La température du compartiment réfrigérateur peut être réglée à une valeur très élevée.>>> Réglez la température du compartiment réfrigérateur à une valeur inférieure et vérifiez.

### **La température dans le réfrigérateur ou le congélateur est très élevée.**

- La température du compartiment réfrigérateur peut être réglée à une température très élevée. >>>Le réglage du compartiment réfrigérant a un effet sur la température du congélateur. Modifiez la température du réfrigérateur ou du compartiment congélateur jusqu'à ce que la température du réfrigérateur ou du compartiment congélateur atteigne un niveau adéquat.
- Les portes peuvent avoir été ouvertes fréquemment ou laissées entrouvertes depuis longtemps. >>>N'ouvrez pas les portes fréquemment.
- La porte a peut-être été laissée entrouverte. >>>Fermez complètement la porte.
- Le réfrigérateur était peut-être tout simplement branché ou chargé d'aliment. >>>Ce phénomène est normal. Il faut plus de temps à l'appareil pour atteindre la température réglée lorsqu'il vient d'être branché ou chargé.
- De grandes quantités d'aliments chauds ont peut-être été mises au réfrigérateur récemment. >>>Ne placez pas les aliments chauds dans le réfrigérateur.

### **Vibrations ou bruits.**

## Dépannage

- Le plancher peut ne pas être stable ou de niveau. >>>Si le réfrigérateur vibre légèrement, ajustez l'alimentation pour l'équilibrer. Assurez-vous que le sol est de niveau et capable de supporter le poids du réfrigérateur.
- Les objets placés sur le réfrigérateur peuvent causer du bruit. >>>Retirez tout objet placé sur le réfrigérateur.

### **Le réfrigérateur produit des bruits semblables à de l'eau qui coule ou à la pulvérisation d'un liquide.**

- Les écoulements de liquide et de gaz surviennent conformément aux principes de fonctionnement du réfrigérateur. >>>Ce phénomène est normal et n'est pas considéré comme un défaut.

### **Le réfrigérateur émet un sifflement.**

- Votre appareil est doté de ventilateurs qui servent à le refroidir. Cela est normal et n'est pas un défaut.

### **L'humidité s'accumule sur les parois intérieures du réfrigérateur.**

- Un temps chaud et humide augmente la formation de givre et de condensation. Cela est normal et n'est pas un défaut.
- Les portes peuvent avoir été ouvertes fréquemment ou laissées entrouvertes depuis longtemps. >>>N'ouvrez pas les portes fréquemment. Fermez les portes, si elles sont ouvertes.
- La porte a peut-être été laissée entrouverte. >>>Fermez complètement la porte.

### **L'humidité est présente sur la surface extérieure du réfrigérateur ou entre les portes.**

- L'air peut être humide. C'est tout à fait normal par temps humide. >>>La condensation disparaît une fois que le taux d'humidité diminue.
- L'espace présent entre deux portes du réfrigérateur peut présenter de l'humidité si vous utilisez rarement votre appareil. Ce phénomène est normal. Cette humidité disparaît en cas d'utilisation fréquente du réfrigérateur.

### **L'intérieur du réfrigérateur dégage une mauvaise odeur.**

- L'appareil n'a peut-être pas été nettoyé régulièrement. Nettoyez l'intérieur du réfrigérateur avec une éponge, de l'eau tiède ou de l'eau gazeuse.
- Certains récipients ou matériaux d'emballage peuvent provoquer des odeurs. >>>Utilisez un autre récipient ou du matériel d'emballage d'une autre marque.
- Les aliments peuvent avoir été mis au réfrigérateur dans des récipients sans couvercle. >>>Conservez les aliments dans des récipients fermés. Les micro-organismes émis par les récipients sans couvercle peuvent provoquer des odeurs désagréables.
- Sortez les aliments périmés ou abîmés du réfrigérateur.

### **Il est impossible de fermer la porte.**

- Des récipients peuvent empêcher la porte de se fermer. >>> Repérez les emballages qui obstruent la porte.
- Le réfrigérateur peut être instable sur le sol. >>>Ajustez les pieds du réfrigérateur au besoin pour le garder en équilibre.
- Le plancher peut ne pas être de niveau ou solide. >>>Assurez-vous que le plancher est de niveau et qu'il peut supporter le poids du réfrigérateur..

### **Les bacs à légumes sont coincés.**

- Les aliments peuvent toucher la paroi supérieure du bac à légumes. >>>Réorganisez les aliments dans le bac à légumes.

### **Si la surface de l'appareil est chaude**

Vous pouvez observer une élévation de la température entre les deux portes, sur les panneaux latéraux et au niveau de la grille arrière pendant le fonctionnement de l'appareil. Ce phénomène est normal et ne nécessite aucune opération d'entretien !

### **Le ventilateur continue de fonctionner lorsque la porte est ouverte.**

Le ventilateur peut continuer de fonctionner lorsque la porte du congélateur est ouverte.



**AVERTISSEMENT :** Si vous ne parvenez pas à résoudre le problème même après avoir suivi les instructions données dans cette section, contactez votre revendeur ou le prestataire de services agréé. N'essayez jamais de réparer un appareil défectueux.

## Bitte lesen Sie vor Inbetriebnahme des Gerätes diese Anleitung!

Sehr geschätzte Kundin, sehr geschätzter Kunde,





wir hoffen, dass Sie mit Ihrem Produkt, das sorgfältig in modernen Anlagen hergestellt und mit detaillierten Qualitätsprüfungen getestet wurde, optimale Ergebnisse erzielen.

Daher empfehlen wir Ihnen, diese Bedienungsanleitung vor Inbetriebnahme des Produktes aufmerksam zu lesen. Falls Sie das Gerät an jemand anderen weitergeben, vergessen Sie nicht, diese Bedienungsanleitung ebenfalls beizulegen.

## Die Anleitung hilft Ihnen, Ihr Gerät schnell und sicher zu bedienen.

- Bitte lesen Sie die Bedienungsanleitung aufmerksam, bevor Sie das Produkt aufstellen und bedienen.
- Halten Sie stets die zutreffenden Sicherheitshinweise ein.
- Bewahren Sie die Bedienungsanleitung zum künftigen Nachschlagen an einem leicht zugänglichen Ort auf.
- Bitte lesen Sie alle anderen mit dem Produkt bereitgestellten Dokumente.

Beachten Sie, dass diese Bedienungsanleitung auf verschiedene Produktmodelle zutreffen kann. Diese Anleitung weist ausdrücklich auf Unterschiede zwischen verschiedenen Modellen hin.

	Wichtige Informationen und nützliche Hinweise.
	Gefahr von Verletzungen und Sachschäden.
	Stromschlaggefahr.
	Die Verpackungsmaterialien des Gerätes wurden gemäß nationalen Umweltschutzbestimmungen aus recyclingfähigen Materialien hergestellt.

<b>1 Wichtige Hinweise zu Sicherheit und Umwelt</b>	<b>4</b>	<b>5 Gerät bedienen</b>	<b>14</b>
1.1. Allgemeine Hinweise zu Ihrer Sicherheit	4	5.1. Anzeigefeld	14
1.1.1 Kohlenwasserstoff-Warnung	7	5.2. Anzeigefeld	15
1.1.2 Bei Produkten mit Wasserspender/Eisbereiter	7	5.3. Eisbereiter	18
1.2. Bestimmungsgemäßer Einsatz	8	5.4. Eisbereiter	18
1.3. Sicherheit von Kindern	8	5.5. Eisschale	18
1.4. Erfüllung der WEEE-Vorgaben zur Entsorgung von Altgeräten:	8	5.6. Blaues Licht/HarvestFresh	19
1.5. Einhaltung von RoHS-Vorgaben:	8	5.7. Geruchvernichtungsmodul (FreshGuard)	19
1.6. Verpackungsinformationen	8	5.8. Kühlfach	20
<b>2 Ihr Kühlschrank</b>	<b>10</b>	5.9. Gemüsefach	20
<b>3 Installation</b>	<b>11</b>	5.10. So benutzen Sie den Wasserspender	21
3.1. Der richtige Aufstellungsort	11	5.11. Wasserspendertank füllen	21
3.2. Kunststoffkeile anbringen	11	5.12. Wassertank reinigen	21
3.3. Füße einstellen	12	5.13. Tropfschale	22
3.4. Elektrischer Anschluss	12	5.14. Gemüsefach mit Feuchtigkeitsregelung (Ever Fresh)	23
<b>4 Vorbereitungen</b>	<b>13</b>	5.15. Frische Lebensmittel tiefkühlen	23
4.1. Tipps zum Energiesparen	13	5.16. Empfehlungen zur optimalen Haltbarkeit gefrorener Lebensmittel	24
4.2. Erste Inbetriebnahme	13	5.17. Hinweise zum Tiefkühlen	24
		5.18. Lebensmittel platzieren	24
		5.19. Tür-offen-Warnung	25
		5.20. Beleuchtung	25
		<b>6 Wartung und Reinigung</b>	<b>26</b>
		6.1. Unangenehme Gerüche verhindern	26
		6.2. Kunststoffflächen schützen	26
		6.3. Innenfläche reinigen	26
		6.4. Edelstahl-Außenflächen	27
		6.5. Produkte mit Glastüren reinigen	27
		<b>7 Problemlösung</b>	<b>28</b>

# 1 Wichtige Hinweise zu Sicherheit und Umwelt

Dieses Kapitel enthält Sicherheitshinweise, die Ihnen dabei helfen, die Gefahr von Verletzungen oder Sachschäden zu verhindern. Bei Nichtbeachtung dieser Anweisungen erlöschen sämtliche Gewährleistungen.

## Bestimmungsgemäßer Einsatz



### **ACHTUNG:**

Stellen Sie sicher, dass die Entlüftungsöffnungen am Aufstellort des Gerätes nicht blockiert sind.

### **ACHTUNG:**

Um den Auftauvorgang zu beschleunigen, keine anderen mechanischen Geräte oder Geräte verwenden, die nicht vom Hersteller empfohlen sind.

### **ACHTUNG:**

Dem Kühlmittelkreislauf keine Schäden zufügen.

### **ACHTUNG:**

In den Lebensmittelaufbewahrungsfächern keine Geräte verwenden, die nicht vom Hersteller empfohlen sind.

Dieses Gerät ist für die private Nutzung oder für den Gebrauch bei folgenden ähnlichen Anwendungen konzipiert worden

- In Personalküchen in Geschäften, Büros und anderen Arbeitsumgebungen;
- In Bauernhöfen, Hotels, Motels und anderen Unterkünften, für den Gebrauch der Kunden;
- Umgebungen mit Übernachtung und Frühstück;

## 1.1. Allgemeine Hinweise zu Ihrer Sicherheit

- Personen mit körperlichen, sensorischen oder geistigen Behinderungen, oder die sich mit dem Gerät nicht auskennen, sollten es nicht nutzen. Kinder sollten nicht daran spielen oder hineinklettern.

- Die Nichteinhaltung der Anweisungen zum Gerät oder eine unkontrollierte Nutzung des Gerätes könnten zu gefährlichen Situationen führen!
- Ziehen Sie den Netzstecker, falls während der Benutzung eine Störung auftritt.
- Falls das Produkt nicht richtig funktioniert, darf es erst nach Reparatur durch einen autorisierten Serviceanbieter in Betrieb genommen werden. Stromschlaggefahr!
- Schließen Sie das Gerät an eine geerdete Steckdose an, die mit einer Sicherung, die dem Wert auf dem Typenschild entspricht, ausgestattet ist. Lassen Sie das Produkt von einem qualifizierten Elektriker erden. Unser Unternehmen übernimmt keine Verantwortung für Schäden aufgrund einer nicht gemäß den örtlichen Bestimmungen geerdeten Steckdose.
- Ziehen Sie den Netzstecker, wenn Sie das Gerät nicht nutzen.
- Lassen Sie niemals Wasser direkt auf das Gerät gelangen; auch nicht zum Reinigen! Stromschlaggefahr!
- Berühren Sie den Netzstecker niemals mit feuchten oder gar nassen Händen!
- Trennen Sie das Gerät niemals durch Ziehen am Kabel vom Stromnetz. Greifen Sie beim Ziehen immer am Stecker.

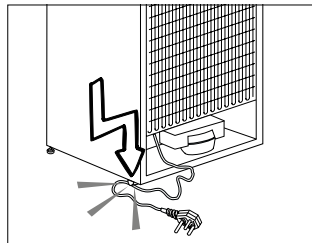



## Wichtige Hinweise zu Sicherheit und Umwelt

- Achten Sie beim Aufstellen des Gerätes darauf, dass das Netzkabel nicht eingeklemmt oder anderweitig beschädigt wird.
- Platzieren Sie nicht mehrere Mehrfachsteckdosen oder Netzteile hinter dem Gerät.
- Schließen Sie den Kühlschrank nicht an lose Steckdosen an.
- Verbinden Sie Ihren Kühlschrank nie mit Energiesparvorrichtungen. Solche Systeme können dem Gerät schaden.
- Sorgen Sie dafür, dass das Gerät bei Installation, Pflege, Reinigung und Reparaturen komplett vom Stromnetz getrennt wird.
- Überlassen Sie die Produktaufstellung und den elektrischen Anschluss immer einem **autorisierten Serviceanbieter**. Der Hersteller übernimmt keine Verantwortung für Schäden, die durch von nicht autorisierten Personen ausgeführten Arbeitsschritten verursacht werden.
- Verzehren Sie Speiseeis und Eiswürfel nicht unmittelbar nach der Entnahme aus dem Tiefkühlbereich! Andernfalls kann es zu Erfrierungen an den Lippen kommen.
- Berühren Sie gefrorene Lebensmittel nicht mit feuchten Händen! Die Lebensmittel können an den Händen festfrieren!
- Bewahren Sie Getränke in Flaschen und Dosen niemals im Tiefkühlbereich auf. Sie können platzen!
- Verwenden Sie zum Reinigen oder Abtauen des Kühlschranks niemals Dampf oder Dampfreiniger. Wenn Dampf mit spannungsführenden Teilen in Ihrem Kühlschrank in Berührung kommt, drohen Kurzschlüsse und Stromschläge!
- Nutzen Sie keine mechanischen oder anderen Hilfsmittel, um das Gerät abzutauen – es sei denn, solche Hilfsmittel werden ausdrücklich vom Hersteller empfohlen.
- Missbrauchen Sie niemals Teile Ihres Kühlschranks (z. B. Tür oder Schubladen) als Befestigungen oder Kletterhilfen. Mit anderen Worten: Stellen Sie sich niemals auf Teile Ihres Kühlschranks, hängen Sie sich nicht daran. Dies gilt natürlich auch für Kinder. Andernfalls kann das Gerät umkippen und beschädigt werden.
- Achten Sie darauf, den Kühlkreislauf keinesfalls mit Bohr- oder Schneidwerkzeugen zu beschädigen. Das Kühlmittel kann herausspritzen, wenn die Gaskanäle des Verdunsters, Rohr- und Schlauchleitungen oder Oberflächenversiegelungen beschädigt werden. Dies kann zu Hautreizungen und Augenverletzungen führen.
- Decken Sie keinerlei Belüftungsöffnungen des Kühlschranks ab.
- Lagern Sie hochprozentige alkoholische Getränke gut verschlossen und aufrecht.
- Benutzen Sie keine Sprays in der Nähe des Gerätes; es besteht eine gewisse Brand- und Explosionsgefahr!
- Bewahren Sie in dem Gerät niemals entflammare oder explosive Produkte auf oder solche, die

## Wichtige Hinweise zu Sicherheit und Umwelt

- entflammbare oder explosive Gase (z. B. Spray) enthalten.
- Stellen Sie keine mit Flüssigkeiten gefüllten Gegenstände auf dem Produkt ab. Falls Wasser oder andere Flüssigkeiten an elektrische Teile gelangen, kann es zu Stromschlägen oder Bränden kommen.
- Bewahren Sie Gegenstände, die eine präzise Temperatureinstellung benötigen (wie Impfstoffe, hitzeempfindliche Medikamente, wissenschaftliche Materialien usw.) nicht im Kühlschrank auf.
- Ziehen Sie den Netzstecker und entnehmen Sie die Lebensmittel, falls das Produkt voraussichtlich längere Zeit nicht benutzen.
- Falls der Kühlschrank über ein blaues Licht verfügt, blicken Sie nicht mit optischen Werkzeugen in dieses Licht.
- In Bezug auf die elektrische Sicherheit besteht Gefahr, wenn das Produkt Regen, Schnee, direkter Sonneneinstrahlung und Wind ausgesetzt wird.
- Bei Geräten mit mechanischer Temperaturregelung (Thermostat) warten Sie nach Unterbrechungen der Stromversorgung grundsätzlich mindestens 5 Minuten lang ab, bevor Sie den Netzstecker wieder einstecken.
- Überladen Sie den Kühlschrank nicht. Gegenstände im Kühlschrank könnten herunterfallen und Verletzungen oder Schäden verursachen, wenn die Tür geöffnet wird. Ähnliche Probleme können auftreten, wenn ein Gegenstand auf dem Produkt platziert wird.
- Falls das Gerät einen Türgriff hat, bewegen Sie es nicht durch Ziehen am Griff. Der Griff könnte sich lockern.
- Achten Sie darauf, dass Ihre Hände sowie andere Körperteile nicht zwischen die beweglichen Teile des Kühlschranks geraten.
- Stecken Sie weder Ihre Hand noch irgendwelche Gegenstände in den Eisbereiter, während er in Betrieb ist.
- Kinder im Alter von 3 bis 8 Jahren dürfen Kühlgeräte ein- und ausräumen.
- Vermeiden Sie durch Einhaltung der folgenden Anweisungen Lebensmittelkontamination:
  - Durch langes Öffnen der Tür kann die Temperatur in den Fächern des Gerätes drastisch ansteigen.
  - Reinigen Sie die Oberflächen, die mit Lebensmitteln in Berührung kommen, sowie zugängliche Ableitungssysteme regelmäßig.
  - Reinigen Sie Wassertanks, wenn diese 48 Stunden lang nicht benutzt wurden; spülen Sie das an die Wasserversorgung angeschlossene Wassersystem durch, falls 5 Tage lang kein Wasser entnommen wurde.
  - Bewahren Sie rohes Fleisch und Fisch in geeigneten Behältern im Kühlschrank auf, damit diese nicht mit anderen
  - Lebensmitteln in Berührung kommen.
  - Zwei-Sterne-Gefrierfächer eignen sich zur Aufbewahrung von Tiefkühlkost, zur Lagerung

# Wichtige Hinweise zu Sicherheit und Umwelt

oder Herstellung von Speiseeis und zur Herstellung von Eiswürfeln.

- Ein-, Zwei- und Drei-Sterne-Fächer eignen sich nicht zum Einfrieren frischer Lebensmittel.
- Falls das Kühlgerät lange Zeit leer bleibt, sollten Sie es abschalten, abtauen, reinigen, trocknen und die
- Tür geöffnet lassen, damit sich kein Schimmel im Gerät bildet.
- Achten Sie beim Aufstellen des Gerätes darauf, dass das Netzkabel nicht eingeklemmt oder anderweitig beschädigt wird.
- Platzieren Sie nicht mehrere Mehrfachsteckdosen oder Netzteile hinter dem Gerät.

## 1.1.1 Kohlenwasserstoff-Warnung

- Falls das Kühlsystem Ihres Produktes R600a enthält:

Dieses Gas ist leicht entflammbar. Achten Sie also darauf, Kühlkreislauf und Leitungen während Betrieb und Transport nicht zu beschädigen. Halten Sie das Produkt bei Schäden von möglichen Feuerquellen fern und belüften Sie den Raum, in dem das Produkt aufgestellt ist.



Halten Sie sich vom Gas fern, falls das Produkt beschädigt ist und offensichtlich Gas austritt. Es kann bei Hautkontakt Erfrierungen verursachen. (Einschließlich R134)



Ignorieren Sie diese Warnung, falls das Kühlsystem Ihres Produktes R134a enthält.



Die Art des im Produkt eingesetzten Gases wird auf dem Typenschild an der linken Innenwand des Kühlschranks angegeben.



### **WARNUNG:**

Entsorgen Sie das Produkt keinesfalls durch Verbrennen.

## 1.1.2 Bei Produkten mit Wasserspender/Eisbereiter

- Der Druck für die Kaltwasserzufuhr sollte maximal 90 psi (620 kPa) betragen. Wenn der Wasserdruck in Ihrem Haushalt 80 psi (550 kPa) übersteigt, verwenden Sie bitte ein Druckbegrenzungsventil in Ihrem Leitungssystem. Sollten Sie nicht wissen, wie der Wasserdruck gemessen wird, ziehen Sie bitte einen Fachinstallateur hinzu.
- Falls die Gefahr von Wasserschlägen in Ihrer Installation besteht, nutzen Sie immer eine Wasserschlag-Präventionsausrüstung in dieser Installation. Wenden Sie sich an einen professionellen Klempner, wenn Sie nicht sicher sind, ob bei Ihrer Installation die Gefahr eines Wasserschlags besteht.
- Nehmen Sie keine Installation am Warmwasserzulauf vor.
- Nutzen Sie ausschließlich Trinkwasser.
- Schützen Sie die Schläuche mit geeigneten Maßnahmen vor Frost. Der Wassertemperaturbereich muss zwischen 0,6 und 38 °C liegen.

# Wichtige Hinweise zu Sicherheit und Umwelt



## WARNUNG:

Schließen Sie das Produkt niemals an einen Kaltwasseranschluss mit einem Druck von 550 kPa oder mehr an.

### 1.2. Bestimmungsgemäßer Einsatz

- Dieses Gerät ist zur Nutzung im Haushalt vorgesehen. Es eignet sich nicht zum kommerziellen Einsatz und darf nur für seinen bestimmungsgemäßen Einsatzzweck verwendet werden.
- Es darf nur zur Aufbewahrung von Lebensmitteln genutzt werden.
- Der Hersteller übernimmt keine Verantwortung für Schäden aufgrund von unsachgemäßem Gebrauch oder Transport.
- Originalersatzteile sind ab Kaufdatum des Produktes 10 Jahre erhältlich.

### 1.3. Sicherheit von Kindern

- Wenn Sie ein Schloss an der Gerätetür haben, sollte der Schlüssel außerhalb der Reichweite von Kindern aufbewahrt werden.
- Kinder dürfen nicht mit dem Gerät spielen.



## GEFAHR:

Bevor Sie Ihr Altgerät entsorgen:

- Kinder könnten sich im Inneren des Gerätes einsperren.
- Entfernen Sie die Türen.
- Lassen Sie die Ablagen im Gerät, damit Kinder nicht so einfach in das Produkt gelangen.

### 1.4. Erfüllung der WEEE-Vorgaben zur Entsorgung von Altgeräten:



Dieses Produkt erfüllt die Vorgaben der europäischen WEEE-Richtlinie (2012/19/EU). Das Gerät wurde mit einem Klassifizierungssymbol für elektrische und elektronische Altgeräte (WEEE) gekennzeichnet.

Dieses Gerät wurde aus hochwertigen Materialien hergestellt, die wiederverwendet und recycelt werden können. Entsorgen Sie das Gerät am Ende seiner Einsatzzeit daher nicht mit dem regulären Hausmüll oder anderen Abfällen. Bringen Sie das Gerät zu einer Sammelstelle zum Recycling von elektrischen und elektronischen Geräten. Ihre Stadtverwaltung informiert Sie gerne über geeignete Sammelstellen in Ihrer Nähe.

### 1.5. Einhaltung von RoHS-Vorgaben:

Das von Ihnen erworbene Gerät erfüllt die Anforderungen der europäischen RoHS-Richtlinie (2011/65/EU). Es enthält keine in der Direktive angegebenen gefährlichen oder unzulässigen Materialien.

### 1.6. Verpackungsinformationen

- Die Verpackungsmaterialien des Gerätes wurden gemäß nationalen Umweltschutzbestimmungen aus recyclingfähigen Materialien hergestellt. Entsorgen Sie Verpackungsmaterialien nicht mit dem normalen Hausmüll oder anderen Abfällen. Bringen Sie diese Materialien zu einer von Ihrer Stadtverwaltung vorgesehenen Recyclingstelle.

## Wichtige Hinweise zu Sicherheit und Umwelt

### GEFAHR:

#### **Brand- oder Explosionsgefahr:**

- Dieses Produkt nutzt ein entflammbares Kühlmittel.
- Tauen Sie den Kühlschrank nicht mit mechanischen Geräten ab.
- Verwenden Sie zur Reinigung keine Chemikalien.
- Durchstechen Sie die Kühlmittelleitung nicht.
- Falls die Kühlmittelleitung durchstochen wird, darf sie nur von autorisiertem Servicepersonal repariert werden.
- Bitte wenden Sie sich vor der Reinigung des Produktes an die Reparatur- / Bedienungsanleitung. Alle Sicherheitshinweise müssen befolgt werden.
- Entsorgen Sie das Produkt entsprechend den staatlichen oder örtlichen Vorschriften.



## 2 Ihr Kühlschrank



1. Kühlbereich-Türablagen
2. Tiefkühlbereichsschubladen
3. Eisbereiter
4. Wassertank
5. Gemüsefach
6. Gemüsefachabdeckung
7. Kühlfach
8. Kühlbereich-Glasablagen

9. Geruchsfilter
  10. Innenliegendes Display
  11. Kühlbereich-Glasablagen
  12. Tiefkühlbereich
- \* Optional**



**Trifft möglicherweise nicht auf alle Modelle zu**



**\* Optional:** Die Abbildungen in dieser Anleitung dienen zur Orientierung und können etwas vom tatsächlichen Aussehen des Gerätes abweichen. Falls bestimmte Teile bei Ihrem Gerät nicht vorhanden sind, gilt die Abbildung für andere Modelle.

### 3.1. Der richtige Aufstellungsort

Wenden Sie sich zur Aufstellung des Gerätes an den autorisierten Kundendienst. Bereiten Sie das Produkt auf die Inbetriebnahme vor, indem Sie die Informationen in der Bedienungsanleitung befolgen und sicherstellen, dass Elektro- und Wasserinstallation geeignet sind. Falls noch weitere Vorbereitungen zu treffen sind, lassen Sie die entsprechenden Arbeiten von einem qualifizierten Elektriker oder Techniker ausführen.

	<b>WARNUNG:</b> Der Hersteller haftet nicht bei Schäden, die durch das Zutun nicht autorisierter Personen verursacht werden.
	<b>WARNUNG:</b> Das Gerät darf während der Installation nicht mit dem Stromnetz verbunden werden. Andernfalls besteht die Gefahr schwerer bis tödlicher Unfälle!
	<b>WARNUNG:</b> Wenden Sie sich an den autorisierten Kundendienst, falls das Gerät nicht durch die Tür des Raums passt, in dem es aufgestellt werden soll.

- Stellen Sie das Gerät auf einer ebenen Unterlage auf, damit es nicht wackelt.
- Wenn Sie das Gerät in einem Schrank/Möbelstück verwenden, muss zwischen den Seitenwänden und dem Schrank/Möbelstück ein Abstand von mindestens 2 cm bestehen.
- Stellen Sie das Gerät mindestens 30 cm von Wärmequellen wie Herden, Zentralheizungen und ähnlichen Geräten, und mindestens 5 cm von elektrischen Öfen entfernt auf.
- Das Gerät darf keinem direkten Sonnenlicht oder Feuchtigkeit ausgesetzt werden.
- Damit das Gerät richtig arbeiten kann, müssen Sie ausreichend Platz um das Gerät herum freilassen, damit es ausreichend belüftet werden kann. Falls Sie das Gerät in einer Nische aufstellen, achten Sie darauf, dass mindestens 5 cm zur Decke und zu den Wänden frei bleiben.
- In Umgebungen, in denen die Raumtemperatur auf unter 10 °C fällt, läuft der Kühlschrank weiter, um die Lebensmittel im Tiefkühlbereich entsprechend kalt zu halten. Frische Lebensmittel im Kühlbereich könnten aufgrund der kalten Umgebung jedoch gefrieren.

### 3.2. Kunststoffkeile anbringen

Die mitgelieferten Kunststoffkeile sorgen für den richtigen Abstand zwischen Kühlschrank und Wand – und damit für ausreichende Luftzirkulation.

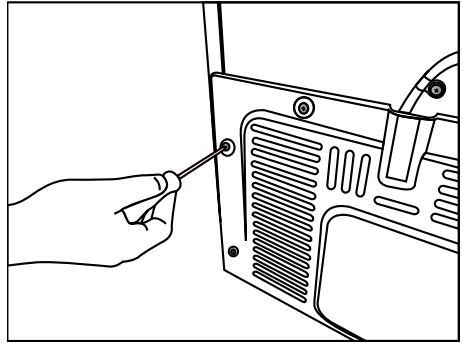

1. Dazu drehen Sie die Schrauben aus dem Gerät heraus und drehen stattdessen die mitgelieferten Schrauben ein. Die Schrauben finden Sie bei den Keilen.

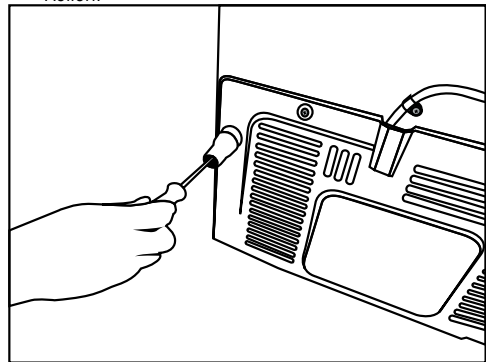

2. Setzen Sie die beiden Kunststoffkeile wie in der Abbildung gezeigt an der Abdeckung der hinteren Belüftungsöffnungen ein.

## Installation

### 3.3. FüÙe einstellen

Falls das Produkt nach der Installation nicht gerade steht, drehen Sie die FüÙe an der Vorderseite nach rechts oder links.

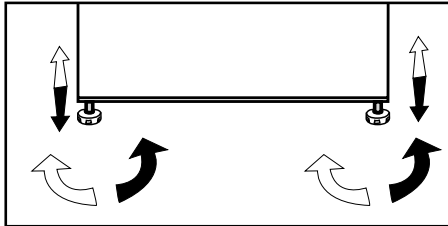

- Unser Unternehmen haftet nicht bei Schäden, die durch Einsatz des Gerätes ohne ordnungsgemäÙe Erdung und elektrischen Anschluss gemäß nationalen Vorschriften entstehen.
- Der Netzstecker muss auch nach der Installation stets leicht zugänglich bleiben.
- Verwenden Sie zwischen Ihrem Produkt und der Steckdose keine Verlängerungskabel oder Mehrfachsteckdosen.

### 3.4. Elektrischer Anschluss



**WARNUNG:** Verzichten Sie auf Verlängerungskabel und Mehrfachsteckdosen.



**WARNUNG:** Beschädigte Netzkabel müssen vom autorisierten Kundendienst ausgetauscht werden.



Falls zwei Kühlschränke nebeneinander aufgestellt werden sollen, achten Sie darauf, dass mindestens 4 cm Abstand zwischen den Geräten verbleibt.



**Warnung vor heißen Oberflächen!**  
Ihr Produkt ist mit Kühlmittelrohren ausgestattet, die das Kühlsystem der Seitenwände verbessern. Möglicherweise fließt heiÙe Flüssigkeit durch diese Oberflächen, wodurch sich die Seitenwände erhitzen. Dies ist völlig normal und weist nicht auf eine Fehlfunktion hin. Seien Sie sehr vorsichtig, wenn Sie diese Bereiche berühren.

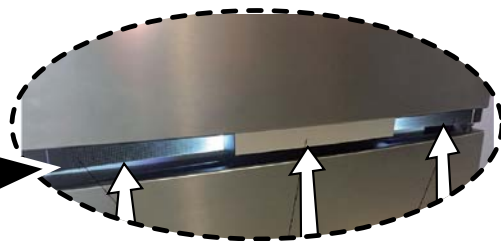

**WARNUNG:** „Die Schutzfolien am vertikalen Griff“ werden entfernt.



### 4.1. Tipps zum Energiesparen



Der Anschluss des Gerätes an Energiesparsysteme birgt Risiken, da Schäden am Gerät auftreten können.

- Halten Sie die Kühlschrantüren nur möglichst kurz geöffnet.
- Stellen Sie keine warmen Speisen oder Getränke in den Kühlschrank.
- Überladen Sie den Kühlschrank nicht. Die Kühlleistung nimmt ab, wenn die freie Luftzirkulation im Inneren behindert wird.
- Zur maximalen Beladung des Tiefkühlbereichs Ihres Kühlschranks müssen Sie die obere Klappe und Schublade entfernen und auf den Glasablagen platzieren. Der für Ihren Kühlschrank angegebene Energieverbrauch wurde nach Entfernen von Eiswürfelbehälter, Eisschale, Klappe und mittlerer Schublade zur Gewährleistung maximaler Beladung bestimmt. Bei Beladung wird der Einsatz der oberen Klappe und der unteren Schublade dringend empfohlen.
- Je nach den Merkmalen Ihres Produkts ist das Auftauen von gefrorenen Lebensmitteln im Kühlbereich energiesparend und bewahrt die Qualität der Lebensmittel.
- Da bei geöffneten Türen heiße und feuchte Luft nicht direkt in Ihr Produkt eindringt, optimiert sich Ihr Produkt unter ausreichenden Bedingungen zum Schutz Ihrer Lebensmittel. Funktionen und Komponenten wie Kompressor, Gebläse, Heizgerät, Abtaufunktion, Beleuchtung, Anzeige usw. arbeiten entsprechend den Anforderungen, um unter diesen Bedingungen minimale Energie zu verbrauchen.

- Die Luftzirkulation sollte nicht durch Einlagern von Lebensmitteln vor dem Lüfter des Tiefkühlbereichs blockiert werden. Lebensmittel sollten so eingelagert werden, dass vor dem Lüfter-Gitterschutz ein Freiraum von 5 cm bleibt.
- Der Temperatursensor im Tiefkühlbereich darf Lebensmittelverpackungen nicht direkt berühren. Bei Kontakt mit dem Sensor könnte sich der Stromverbrauch des Produkts erhöhen.



Das Innere Ihres Gerätes muss gereinigt werden.



Falls zwei Kühlschränke nebeneinander aufgestellt werden sollen, achten Sie darauf, dass mindestens 4 cm Abstand zwischen den Geräten verbleibt.

### 4.2. Erste Inbetriebnahme

Bevor Sie Ihren Kühlschrank zum ersten Mal benutzen, vergewissern Sie sich, dass sämtliche Vorkehrungen wie in den Abschnitten „Wichtige Hinweise zu Sicherheit und Umwelt“ und „Installation“ getroffen wurden.

Lassen Sie den Kühlschrank etwa 6 Stunden lang leer arbeiten; verzichten Sie in dieser Zeit möglichst vollständig auf das Öffnen der Türen.



Sie hören Geräusche, wenn sich der Kompressor einschaltet. Die Flüssigkeiten und Gase im Kühlsystem können auch leichte Geräusche erzeugen, wenn der Kompressor nicht läuft. Dies ist völlig normal.



Es ist normal, dass sich die Vorderkanten des Kühlgerätes erwärmen können. Diese Bereiche wärmen sich etwas auf, damit sich kein Kondenswasser bildet.

### 5.1. Anzeigefeld

Die Anzeigefelder können je nach Modell etwas anders ausfallen.

Audiovisuelle Funktionen am Anzeigefeld helfen Ihnen bei der Bedienung Ihres Gerätes.

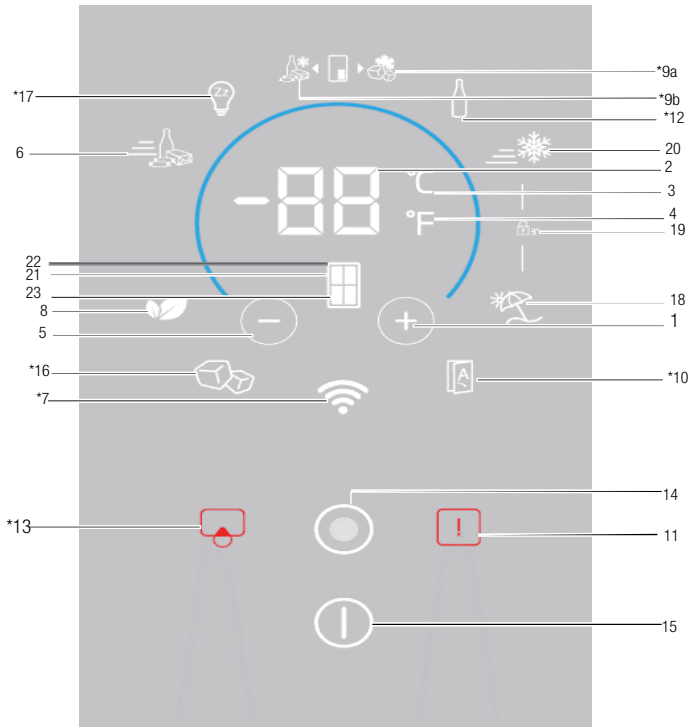

- |  |                                      |
|--|--------------------------------------|
| 1. Temperatureinstellung / Temperatur erhöhen        | 12. *Flaschenkühler                  |
| 2. Temperatureinstellregler / Temperaturanzeige      | 13. *Warnung / Fehler Filterwechsel  |
| 3. Temperatureinheit-Auswahl (°C) Celsius-Anzeige    | 14. Menütaste                        |
| 4. Temperatureinheit-Auswahl (°F) Fahrenheit-Anzeige | 15. Betriebsanzeige / Ein-/Ausstaste |
| 5. Temperatureinstellung / Temperatur verringern     | 16. *Anzeige / Taste Eisbereiter     |
| 6. Anzeige / Taste Schnellkühlen                     | 17. *Sabbat-Modus                    |
| 7. * Drahtlos  | 18. Anzeige / Taste Urlaubsmodus     |
| 8. Anzeige / Taste Energiesparmodus                  | 19. Tastensperre-Anzeige             |
| 9. *Anzeige / Taste Joker-Gefrieren                  | 20. Anzeige / Taste Schnellgefrieren |
| 10. *Auto-Tür  | 21. Schrankauswahl                   |
| 11. Warnung / Fehler Hochtemperatur                  | 22. Kühlbereichsanzeige              |
|  | 23. Tiefkühlbereichsanzeige          |

**Trifft möglicherweise nicht auf alle Modelle zu**

Liebe Kundin, lieber Kunde, beachten Sie bitte, dass sich das Gerät im Demo-Zustand befinden könnte, falls Sie es direkt bei einer Ausstellung erwerben. Ihr Händler wird Ihnen jedoch gerne helfen, dieses Problem zu beheben.



**\* Optional:** Die Abbildungen in dieser Anleitung dienen zur Orientierung und können etwas vom tatsächlichen Aussehen des Gerätes abweichen. Falls bestimmte Teile bei Ihrem Gerät nicht vorhanden sind, gilt die Abbildung für andere Modelle.

## Gerät bedienen

### 5.2. Anzeigefeld

Die Anzeigefelder können je nach Modell etwas anders ausfallen.

Audiovisuelle Funktionen am Anzeigefeld helfen Ihnen bei der Bedienung Ihres Gerätes.

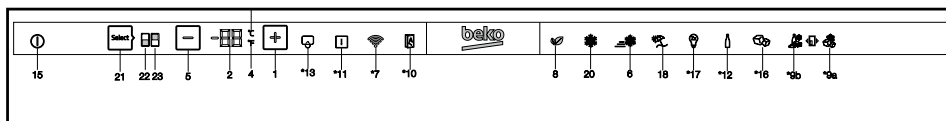

#### 1. Temperatureinstellung / Temperatur erhöhen

Erhöht bei Betätigung die Temperatur des ausgewählten Fachs.

#### 2. Temperatureinstellregler / Temperaturanzeige

Zeigt den Temperaturwert des ausgewählten Fachs. Zudem können Sie Ihren Finger zum Erhöhen oder Verringern der Temperatur nach oben oder unten ziehen.

#### 3. Temperatureinheit-Auswahl (°C) Celsius-Anzeige

Wenn die Taste gedrückt wird, ändert sich die Temperatureinheit in Celsius.

Dies ist die Celsius-Anzeige. Wenn die Celsius-Anzeige aktiviert ist, werden die Temperatureinstellwerte in Celsius angezeigt und das relevante Symbol schaltet sich zu 100 % ein. Das Fahrenheit-Symbol schaltet sich zu 50 % ein.

#### 4. Temperatureinheit-Auswahl (°F) Fahrenheit-Anzeige

Wenn die Taste gedrückt wird, ändert sich die Temperatureinheit in Celsius.

Dies ist die Fahrenheit-Anzeige. Wenn die Fahrenheit-Anzeige aktiviert ist, werden die Temperatureinstellwerte in Fahrenheit angezeigt und das relevante Symbol schaltet sich vollständig ein. Das Celsius-Symbol schaltet sich zu 50 % ein.

#### 5. Temperatureinstellung / Temperatur verringern

Verringert bei Betätigung die Temperatur des ausgewählten Fachs.

#### 6. Schnellkühlanzeige

Wenn die Schnellkühlfunktion aktiviert ist, schaltet sich die Anzeige zu 100 % ein. Wenn die Funktion aufgehoben wird, kehrt das Produkt zu seinen normalen Einstellungen zurück und die Anzeige schaltet sich zu 50 % ein.

#### Schnellkühltaste

Zum Aktivieren oder Deaktivieren der Schnellkühlfunktion.



Die Schnellkühlfunktion nutzen Sie, wenn Sie Lebensmittel im Kühlbereich besonders schnell abkühlen möchten. Wenn Sie große Mengen frischer Lebensmittel kühlen möchten, sollten Sie diese Funktion vor dem Einlagern der Lebensmittel einschalten.



Sofern Sie diese Funktion nicht vorzeitig abschalten, wird das Schnellgefrieren beendet, sobald die nötige Temperatur erreicht ist, spätestens jedoch nach 8 Stunden.



Sollten Sie die Schnellkühltaste mehrmals innerhalb kurzer Zeit drücken, springt eine elektronische Schutzschaltung an, die dafür sorgt, dass der Kompressor nicht sofort anläuft.

**Trifft möglicherweise nicht auf alle Modelle zu**



\* **Optional:** Die Abbildungen in dieser Anleitung dienen zur Orientierung und können etwas vom tatsächlichen Aussehen des Gerätes abweichen. Falls bestimmte Teile bei Ihrem Gerät nicht vorhanden sind, gilt die Abbildung für andere Modelle.

## Gerät bedienen



Diese Funktion wird nach einem Stromausfall nicht automatisch wieder eingeschaltet.

### 7. \* Drahtlos

Bei Betätigung der Taste wird das Produkt in das Heimnetzwerk aufgenommen. Wenn die Funktion aktiviert ist, schaltet sich die Anzeige zu 100 % ein; bei Abbruch schaltet sich die Anzeige zu 50 % ein.

### 8. Anzeige / Taste Energiesparmodus

Drücken Sie diese Taste zum Aktivieren und Deaktivieren des Energiesparmodus.

Wenn der Energiesparmodus aktiviert ist, schaltet sich die Anzeige zu 100 % ein. Wenn die Funktion aktiv ist, arbeitet das Tiefkühlgerät nach mindestens 6 Stunden im Energiesparmodus. Bei Abbruch der Funktion schaltet sich die Anzeige zu 50 % ein.

### 9a. \*Anzeige / Taste Joker-Gefrieren

Bei Betätigung der Taste fungiert das Joker-Fach als Tiefkühlbereich und die Anzeige leuchtet zu 100 % auf. Der Joker-Kühlbereich schaltet sich zu 50 % ein.

### 9b. \*Anzeige / Taste Joker-Kühlen

Bei Betätigung der Taste fungiert das Joker-Fach als Kühlbereich und die Anzeige leuchtet zu 100 % auf. Der Joker-Tiefkühlbereich schaltet sich zu 50 % ein.

### 10. \*Auto-Tür

Mit dieser Taste schalten Sie den Auto-Tür-Modus ein und aus. Wenn die Funktion aktiviert ist, schaltet sich die Anzeige zu 100 % ein. Bei Abbruch der Funktion schaltet sich die Anzeige zu 50 % ein.

Wenn die Funktion aktiv ist, berühren Sie die relevante Auswahl am Türgriff, damit sich die Tür automatisch öffnet.

### 11. Warnung / Fehler Hochtemperatur

Diese Anzeige leuchtet bei einem Stromausfall, zu hohen Innentemperaturen und sonstigen Fehlern. Bei längeren Stromausfällen blinkt der höchste Temperaturwert, den der Tiefkühlbereich erreicht, in der digitalen Anzeige. Drücken Sie nach Kontrolle der Lebensmittel im Tiefkühlbereich zum Aufheben der Warnung die Hochtemperatur-Taste.

### 12. \* Flaschenkühler

Mit dieser Taste schalten Sie den Flaschenkühler-Modus ein und aus.

Wenn die Funktion aktiviert ist, schaltet sich die Anzeige zu 100 % ein. Wenn die Funktion aufgehoben wird, schaltet sich die Anzeige zu 50 % ein.

### 13. \* Warnung / Fehler Filterwechsel

Dieses Symbol leuchtet auf, sobald der Filter ersetzt werden muss.

Bei Betätigung der Taste wird der Filter zurückgesetzt und das Reset-Symbol erlischt.

### 14. Menütaste

Sie dient dem Aktivieren oder Deaktivieren des Display-Ruhezustands. Wenn Sie 30 Sekunden lang keine Taste drücken und die Tür nicht öffnen, wechselt das Display automatisch in den Ruhezustand.

### 15. Betriebsanzeige / Ein-/Austaste

Halten Sie die Ein-/Austaste zum Ein- oder Ausschalten des Produktes 3 Sekunden lang gedrückt.

Wenn das Produkt ausgeschaltet ist, schaltet sich die Betriebsanzeige zu 100 % ein und alle anderen Anzeigen erlöschen. Halten Sie zum Einschalten des Produktes erneut 3 Sekunden die Taste gedrückt. Der Kühlschrank schaltet sich ein und die Betriebsanzeige leuchtet zu 50 % auf.

### 16. \* Anzeige / Taste Eisbereiter

Mit dieser Taste schalten Sie den Eisbereiter ein und aus. Falls die Anzeige zu 100 % eingeschaltet ist, bedeutet dies, dass der Eisbereiter läuft. Falls die Anzeige zu 50 % eingeschaltet ist, bedeutet dies, dass der Eisbereiter ausgeschaltet ist.



Bei Abwahl dieser Funktion wird kein Wasser mehr aus dem Tank zugeführt. Bereits vorbereitetes Eis kann aber nach wie vor aus dem Eisbereiter entnommen werden.

### 17. \* Sabbat-Modus

Mit dieser Taste schalten Sie den Sabbat-Modus ein und aus. Wenn die Funktion aktiviert ist, schaltet sich die Anzeige zu 100 % ein. Bei Abbruch der Funktion schaltet sich die Anzeige zu 50 % ein.

## Gerät bedienen

### 18. Anzeige / Taste Urlaubsmodus

Drücken Sie diese Taste zum Aktivieren des Urlaubsmodus. Die Anzeige des Urlaubsmodus leuchtet zu 100 % auf. Wenn der Urlaubsmodus aktiv ist, erscheint „-“ in der Temperaturanzeige – der Kühlbereich wird nun nicht mehr aktiv gekühlt. Während diese Funktion aktiv ist, sollten keine Lebensmittel im Kühlbereich aufbewahrt werden. Andere Bereiche werden entsprechend den eingestellten Temperaturen weiterhin gekühlt.

Zum Aufheben dieser Funktion drücken Sie die **Urlaubsfunktionstaste** noch einmal. Bei Abbruch der Funktion schaltet sich die Anzeige zu 50 % ein.

### 19. Tastensperre-Anzeige

Halten Sie die **Schnellkühl- und die Urlaubstaste** 3 Sekunden gleichzeitig gedrückt. Bei Betätigung der Taste startet ein Countdown in der Temperaturanzeige. Wenn die Tastensperre aktiviert ist, schaltet sich die Tastensperre-Anzeige zu 100 % ein und der Tastensperre-Modus wird aktiviert. Bei aktiver Tastensperre reagiert das Gerät nicht auf Tastenbetätigungen. Halten Sie Schnellkühl- und Urlaubstaste erneut 3 Sekunden gleichzeitig gedrückt. Bei Betätigung der Taste startet ein Countdown in der Temperaturanzeige. Wenn die Tastensperre aufgehoben wird, schaltet sich die Tastensperre-Anzeige zu 50 % ein und der Tastensperre-Modus wird deaktiviert.

Aktivieren Sie diese Funktion, wenn Sie Änderungen der Temperatureinstellung des Kühlschranks verhindern möchten.

### 20. Schnellgefrieranzeige

Wenn die Schnellgefrierfunktion aktiviert ist, leuchtet die Anzeige zu 100 % auf. Wenn die Funktion aufgehoben wird, kehrt das Gerät zu seinen normalen Einstellungen zurück und die Anzeige schaltet sich zu 50 % ein.

### Schnellgefrierstaste

Zum Aktivieren oder Deaktivieren der Schnellgefrierfunktion.

Mit dieser Taste schalten Sie die Schnellgefrierfunktion ein und aus. Wenn diese Funktion aktiv ist, wird der Tiefkühlbereich besonders stark (über die eingestellte Temperatur hinaus) gekühlt.



Die Schnellgefrierfunktion nutzen Sie, wenn Sie die Lebensmittel im Tiefkühlbereich besonders schnell abkühlen möchten. Wenn Sie große Mengen frischer Lebensmittel kühlen möchten, sollten Sie diese Funktion vor dem Einlagern der Lebensmittel einschalten.



Sofern Sie diese Funktion nicht vorzeitig abschalten, wird das Schnellgefrieren beendet, sobald die nötige Temperatur erreicht ist, spätestens jedoch nach 4 Stunden.



Diese Funktion wird nach einem Stromausfall nicht automatisch wieder eingeschaltet.

### 21. Schrankauswahl

Drücken Sie zum Einsehen und Ändern des Temperaturwertes von Kühl- und Tiefkühlbereich in der Temperaturanzeige die Schrankauswahlstaste.

### 22. Kühlbereichsanzeige

Wenn diese Anzeige aktiv ist, wird die Temperatur des Kühlbereichs in der Temperaturanzeige angezeigt.

### 23. Tiefkühlbereichsanzeige

Wenn diese Anzeige aktiv ist, wird die Temperatur des Tiefkühlbereichs in der Temperaturanzeige angezeigt.

## Gerät bedienen

### 5.3. Eisbereiter

**(Diese Funktion gibt es nur bei bestimmten Geräten.)**

Mit dem Eisbereiter bereiten Sie Eiswürfel schnell und einfach.

Eisbereiter verwenden

1. Nehmen Sie den Wassertank aus dem Kühlbereich.
2. Füllen Sie den Tank mit Trinkwasser.
3. Setzen Sie den Wassertank wieder ein. Nach etwa vier Stunden liegen die ersten Eiswürfel in der Eisbereiter-Schublade im Tiefkühlbereich für Sie bereit.



Eine Komplettfüllung des Wassertanks reicht für etwa 60 – 70 Eiswürfel.



Das Wasser im Tank sollte alle 2 - 3 Wochen erneuert werden.

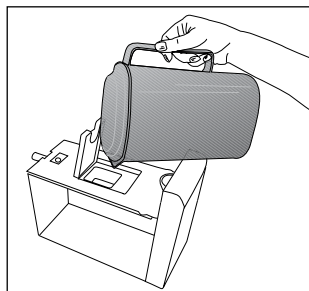
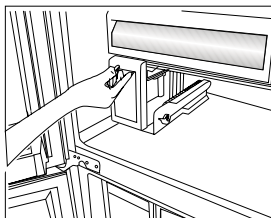
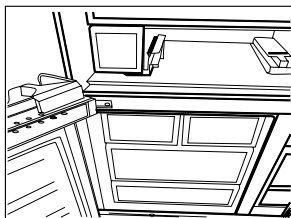

### 5.4. Eisbereiter

**(Diese Funktion gibt es nur bei bestimmten Geräten.)**

Mit dem Eisbereiter bereiten Sie Eiswürfel schnell und einfach.

**Eisbereiter verwenden**

1. Ziehen Sie den Eisbereiter vorsichtig aus dem Gerät.
2. Füllen Sie den Eisbereiter mit Trinkwasser.
3. Setzen Sie den Eisbereiter wieder an Ort und Stelle. Nach etwa 2 Stunden liegen die ersten Eiswürfel für Sie bereit.
4. Zum Entnehmen der Eiswürfel drehen Sie die Knöpfe am Eisbehälter um 90 ° im Uhrzeigersinn. Die Eiswürfel fallen in den Eiswürfelbehälter darunter.
5. Sie können den Eisbehälter zum Servieren der Eiswürfel herausnehmen.



Nehmen Sie den Eisbereiter zum Entnehmen der Eiswürfel nicht heraus.



Wenn Sie möchten, können Sie das Eis auch im Eisbehälter aufbewahren. Der Eiswürfelbehälter dient nur dazu, Eiswürfel aufzufangen. Füllen Sie kein Wasser ein; der Behälter kann sonst brechen.

### 5.5. Eisschale

**(Diese Funktion gibt es nur bei bestimmten Geräten.)**

Mit der Eisschale bereiten Sie Eiswürfel schnell und einfach vor.

**Eisschale verwenden**

1. Nehmen Sie die Eisschale aus dem Tiefkühlbereich.
2. Füllen Sie die Eisschale mit Trinkwasser.
3. Legen Sie die Eisschale in den Tiefkühlbereich. Nach etwa 2 Stunden liegen die ersten Eiswürfel für Sie bereit.
4. Nehmen Sie die Eisschale aus dem Tiefkühlbereich, biegen Sie sie über einen Teller etwas durch. Die Eiswürfel fallen auf den Teller.

## Gerät bedienen

### 5.6. Blaues Licht/HarvestFresh

**\*Möglicherweise nicht in allen Modellen verfügbar**

#### Für das blaue Licht,

Obst und Gemüse, die im Gemüfefach gelagert werden, das mit blaues Licht beleuchtet wird, setzen ihre Photosynthese durch den Wellenlängeneffekt des blauen Lichts fort und bewahren so ihren Vitamingehalt.

#### Für HarvestFresh,

Obst und Gemüse, im Gemüfefach gelagert werden, das mit der HarvestFresh-Technologie beleuchtet wird, bewahren ihren Vitamingehalt länger dank der blauen, grünen, roten Lichter und dunklen Zyklen, die einen Tageszyklus simulieren.

Wenn Sie die Kühlschranktür während der Dunkelumlauzeit der HarvestFresh-Technologie öffnen, erkennt der Kühlschrank dies automatisch und ermöglicht es dem blaugrünen oder roten Licht, das Gemüfefach für Ihre Bequemlichkeit zu beleuchten. Nachdem Sie die Kühlschranktür geschlossen haben, wird die Dunkelumlauzeit fortgesetzt, was die Nachtzeit in einem Tageszyklus darstellt.

### 5.7. Geruchvernichtungsmodul

#### (FreshGuard)

**(Diese Funktion gibt es nur bei bestimmten Geräten.)**

Das Geruchvernichtungsmodul beseitigt schlechte Gerüche in Ihrem Kühlschrank schnell, bevor sie in die Lebensmittel eindringen. Dank dieses Moduls, das an der Decke des Fachs für frische Lebensmittel angebracht ist, werden unangenehme Gerüche abgeführt, indem die Luft aktiv zum Geruchsfilter geleitet wird. Anschließend wird die vom Filter gereinigte Luft wieder in das Fach für frische Lebensmittel zurückgeleitet. Auf diese Weise werden während der Lagerung von Lebensmitteln entstehende unerwünschte Gerüche beseitigt, bevor Sie in die Lebensmittel eindringen.

Dies wird durch das Gebläse, die LED und den im Modul integrierten Geruchsfilter erzielt. Das Geruchvernichtungsmodul wird automatisch

regelmäßig aktiviert. Das Geräusch während der regelmäßigen Aktivierung des Moduls wird vom integrierten Gebläse abgegeben. Wenn Sie die Tür des Fachs für frische Lebensmittel öffnen, während das Modul aktiv ist, stoppt das Gebläse vorübergehend; beim Schließen der Tür setzt es den Betrieb fort. Nach einem Stromausfall wird das Geruchvernichtungsmodul wieder aktiviert.

**Info:** Sie sollte aromatische Lebensmittel (wie Käse, Oliven und Feinkost) gut abgedichtet in ihrer Verpackung aufbewahren, damit keine unangenehmen Gerüche durch Vermischung der Gerüche verschiedener Lebensmittel entstehen. Darüber hinaus sollten Sie verdorbene Lebensmittel schnell aus dem Kühlschrank entfernen; andernfalls könnten andere Lebensmittel ebenfalls verderben und unangenehme Gerüche entstehen.



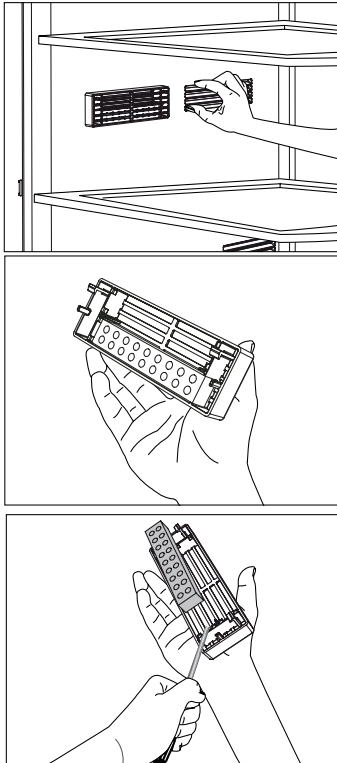

### 5.8. Kühlfach

**(Diese Funktion gibt es nur bei bestimmten Geräten.)**

Bewahren Sie in diesem Fach Lebensmittel auf, die bei niedrigerer Temperatur gelagert werden sollen, oder Fleisch, das Sie in Kürze konsumieren werden. Lagern Sie in diesem Bereich weder Früchte noch Gemüse.

Durch Herausnehmen von Kühlfächern können Sie das Stauvolumen Ihres Geräts vergrößern:

Ziehen Sie sie einfach so weit wie möglich nach oben, dann anheben und zu sich ziehen.

### 5.9. Gemüsefach

Im Gemüsefach Ihres Kühlgerätes bleibt Gemüse länger frisch und behält seine natürliche Feuchtigkeit. Dazu wird ständig reichlich kühle Luft zum Gemüsefach geleitet. Bewahren Sie in diesem Bereich Obst und Gemüse auf. Lagern Sie grünes Blattgemüse für längere Haltbarkeit nicht neben Früchten.



## Gerät bedienen

### 5.10. So benutzen Sie den Wasserspender

(Diese Funktion gibt es nur bei bestimmten Geräten.)

**i** Das erste Wasser, das aus dem Spender fließt, kann noch etwas warm sein. Dies ist normal.

**i** Falls der Wasserspender längere Zeit nicht genutzt wurde, gießen Sie die ersten paar Gläser Wasser weg, bis frisches Wasser ausgegeben wird.

1. Drücken Sie mit dem Glas gegen den Hebel des Wasserspenders. Wenn Sie weiche Plastikbecher benutzen, drücken Sie den Hebel am besten mit der Hand.
2. Lassen Sie den Hebel wieder los, wenn das Glas gefüllt ist.

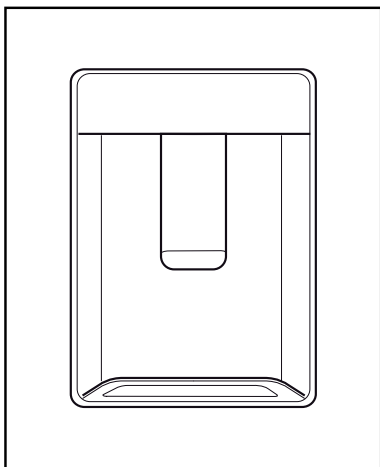

**i** Die Wassermenge können Sie nach Wunsch regulieren, indem Sie den Hebel nur leicht oder ganz betätigen. Verringern Sie den Druck auf den Hebel, wenn das Gefäß fast gefüllt ist, damit nichts überläuft. Das Wasser tritt nur tropfenweise aus, wenn Sie den Hebel nur leicht betätigen; dies ist völlig normal.

### 5.11. Wasserspendertank füllen

Der Wassertank befindet sich an der Innenseite der Türablage.

1. Öffnen Sie den Deckel des Tanks.
2. Füllen Sie den Tank mit Trinkwasser.
3. Schließen Sie den Deckel.

**i** Füllen Sie den Wassertank nur mit frischem Trinkwasser, nicht mit anderen Flüssigkeiten gleich welcher Art. Falls andere Flüssigkeiten eingefüllt werden, kann der Wasserspender irreparabel beschädigt werden. Solche Beschädigungen werden nicht durch die Garantie abgedeckt. Viele Flüssigkeiten und Getränke enthalten Zusätze, die das Material des Wassertanks schädigen können.

**i** Nutzen Sie ausschließlich reines Trinkwasser.

**i** Der Wassertank fasst maximal 3 Liter; füllen Sie nicht mehr ein.

### 5.12. Wassertank reinigen

1. Nehmen Sie den Füllbehälter an der Innenseite der Türablage heraus.

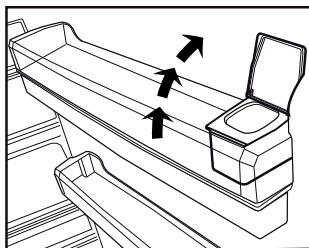
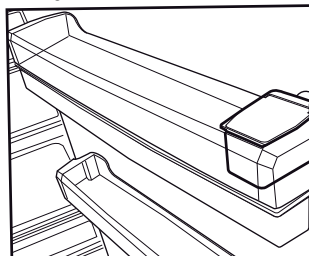

## Gerät bedienen

2. Entfernen Sie die Türablage, indem Sie diese an beiden Seiten greifen.
3. Fassen Sie den Wassertank an beiden Seiten, nehmen Sie ihn in einem Winkel von 45 ° heraus.
4. Nehmen Sie den Deckel vom Wassertank ab, reinigen Sie den Tank gründlich.

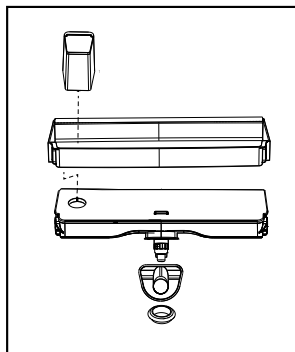
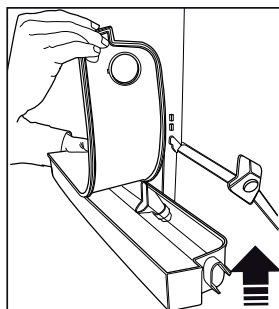
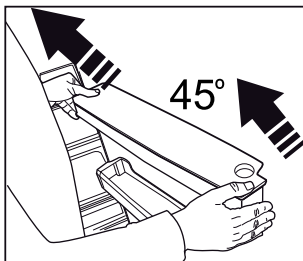
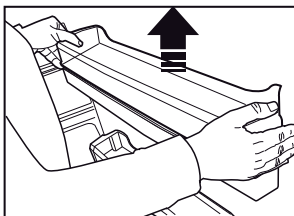
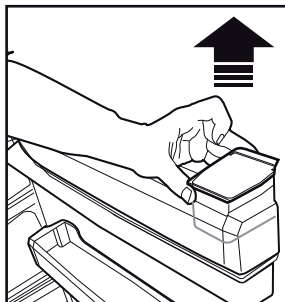

Die Komponenten des Wasserspenders und des Wassertanks sollten nicht in der Spülmaschine gereinigt werden.

### 5.13. Tropfschale

Wasser, das bei der Nutzung des Wasserspenders heruntertropft, sammelt sich in der Tropfschale.

Nehmen Sie den Kunststofffilter wie in der Abbildung gezeigt heraus.

Entfernen Sie angesammeltes Wasser mit einem sauberen, trockenen Tuch.

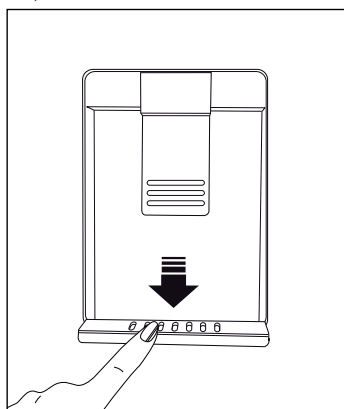

## Gerät bedienen

### 5.14. Gemüsefach mit Feuchtigkeitsregelung (Ever Fresh)

**(Diese Funktion gibt es nur bei bestimmten Geräten.)**

Dank des Gemüsefachs mit Feuchtigkeitsregelung können Gemüse und Früchte in einer Umgebung mit idealen Feuchtigkeitsbedingungen länger aufbewahrt werden. Mit dem Feuchtigkeitsregulierungssystem mit 3 Optionen an der Vorderseite des Gemüsefachs können Sie den Feuchtigkeitsgehalt im Inneren je nach Art der Lebensmittel regulieren. Wenn Sie nur Gemüse lagern, sollten Sie die Gemüseoption wählen; wenn Sie nur Früchte lagern, sollten Sie die Fruchtoption wählen; wenn Sie Gemüse und Früchte lagern, sollten Sie die gemischte Funktion nutzen.

Zur Nutzung des Systems zur Feuchtigkeitsregulierung und zur Verlängerung der Haltbarkeit der Lebensmittel sollten Sie Gemüse und Früchte nicht in Plastikbeuteln aufbewahren. Wenn Gemüse in seiner Verpackung verbleibt, verdorbt es in kürzester Zeit. Bewahren Sie insbesondere Gurken und Brokkoli nicht in dicht verschlossenen Plastikbeuteln auf. Falls Gemüse aus hygienischen Gründen nicht mit anderen Lebensmitteln in Kontakt geraten soll, nutzen Sie perforiertes Papier oder ähnliche Verpackungsmaterialien statt Tüten oder Beuteln.

Beim Platzieren von Gemüse im Gemüsefach sollten Sie das unterschiedliche Gewicht der einzelnen Gemüsesorten beachten. Schweres, hartes Gemüse sollte auf dem Boden des Gemüsefaches liegen, leichtes und weiches Gemüse darüber.

Geben Sie Erbsen, Aprikosen, Pfirsiche und besonders Äpfel nicht gemeinsam mit anderen Obst- oder Gemüsesorten in dasselbe Gemüsefach, da diese Früchte und Gemüse Ethylengas abgeben. Ethylengas führt dazu, dass andere Früchte schneller reifen und daher auch schneller verderben.



### 5.15. Frische Lebensmittel tiefkühlen

- Zur Wahrung der Lebensmittelqualität sollten die Lebensmittel nach Einlagerung im Tiefkühlbereich so schnell wie möglich eingefroren werden; verwenden Sie dazu die Schnellgefrierfunktion.
- Sie können Lebensmittel im Tiefkühlbereich länger aufbewahren, wenn Sie sie einfrieren, solange sie frisch sind.
- Verpacken Sie die einzufrierenden Lebensmittel und schließen Sie die Verpackung, damit keine Luft hineingelangt.
- Achten Sie darauf, Ihre Lebensmittel zu verpacken, bevor Sie sie in den Tiefkühlbereich geben. Verwenden Sie Gefrierbehälter, Folien und feuchtigkeitsbeständiges Papier, Plastikbeutel und andere Verpackungsmaterialien anstelle von herkömmlichem Verpackungspapier.
- Beschriften Sie jede Verpackung vor dem Einfrieren mit dem Datum. Auf diese Weise können Sie die Frische jeder Verpackung prüfen, wenn Sie auf den Tiefkühlbereich zugreifen. Bewahren Sie ältere eingefrorene Lebensmittel weiter vorne auf, damit sie als erste verzehrt werden.
- Verbrauchen Sie eingefrorene Lebensmittel direkt nach dem Auftauen, frieren Sie sie nicht wieder ein.
- Frieren Sie nicht zu große Mengen auf einmal ein.

## Gerät bedienen

Tiefkühlbereichseinstellung	Kühlbereichseinstellung	Anmerkungen
-18 °C	4 °C	Dies ist die allgemein empfohlene Einstellung.
-20, -22 oder -24 °C	4 °C	Diese Einstellungen empfehlen wir bei Umgebungstemperaturen über 30 °C.
Schnellgefrieren	4 °C	Diese Funktion nutzen Sie zum Einfrieren von Lebensmitteln in kurzer Zeit. Nach Abschluss wechselt Ihr Gerät wieder zur zuvor eingestellten Betriebsart.
-18 °C und kälter	2 °C	Nutzen Sie diese Einstellungen, falls Sie meinen, dass der Kühlbereich aufgrund zu hoher Umgebungstemperatur, der Nähe zu Wärmequellen oder zu häufigem Öffnen und Schließen der Tür nicht kalt genug wird.

### 5.16. Empfehlungen zur optimalen Haltbarkeit gefrorener Lebensmittel

Das Fach sollte auf mindestens -18 °C eingestellt werden.

1. Geben Sie Lebensmittel so schnell wie möglich nach dem Kauf in den Tiefkühlbereich, damit sie nicht antauen.
2. Achten Sie vor dem Einfrieren darauf, dass die an der Verpackung angegebenen Daten bei „Verfallsdatum“ und „Mindesthaltbarkeitsdatum“ nicht abgelaufen sind.
3. Stellen Sie sicher, dass die Lebensmittelverpackung nicht beschädigt ist.

### 5.17. Hinweise zum Tiefkühlen

Der Kühlschrank muss gemäß den IEC-62552-Standards bei einer Umgebungstemperatur von 25 °C mindestens 4,5 kg Lebensmittel pro 100 Liter Gefriervolumen in 24 Stunden auf -18 °C abkühlen. Nur bei Temperaturen von -18 °C oder weniger ist es möglich, Lebensmittel lange Zeit zu lagern. Bei einer Tiefkühlbereichstemperatur von maximal -18 °C können Sie die Frische Ihrer Lebensmittel viele Monate bewahren. Einzufrierende Lebensmittel sollten keinen direkten Kontakt zu bereits gefrorenen Lebensmitteln haben, damit diese nicht antauen.

Kochen Sie das Gemüse und lassen Sie das Wasser ab, wenn Sie es längere Zeit einfrieren möchten. Geben Sie es anschließend in luftdichten Verpackungen in den Tiefkühlbereich. Lebensmittel wie Bananen, Tomaten, Kopfsalat, Sellerie, gekochte Eier und Kartoffeln sind nicht zum Einfrieren geeignet. Wenn solche Lebensmittel eingefroren werden, beeinträchtigt dies jedoch lediglich ihren Nährwert und Geschmack. Achten Sie darauf, dass die Lebensmittel nicht verdorben sind; andernfalls stellt dies ein Gesundheitsrisiko dar.

### 5.18. Lebensmittel platzieren

Tiefkühlbereich-Ablagen	Unterschiedliche gefrorene Lebensmittel wie Fleisch, Fisch, Speiseeis, Gemüse usw.
Kühlbereichablagen	Lebensmittel in Pfannen, Töpfen, auf abgedeckten Tellern, in geschlossenen Behältern, Eier (in geschlossenem Behälter)
Kühlbereich-Türablagen	Kleine und verpackte Lebensmittel oder Getränke
Gemüsefach	Gemüse und Früchte

## Gerät bedienen

Frischbereich	Feinkost (Frühstücksprodukte, schnell verderbliche Fleischprodukte)
---------------	--

### 5.19. Tür-offen-Warnung

**(Diese Funktion gibt es nur bei bestimmten Geräten.)**



Ein Tonsignal erklingt, wenn die Tür länger als eine Minute offen steht. Die Warnung verstummt, sobald Sie die Tür schließen oder eine Anzeigetaste (sofern vorhanden) betätigen.

### 5.20. Beleuchtung

LED-Lampen dienen der Beleuchtung. Wenden Sie sich bei Problemen mit dieser Art von Beleuchtung an den autorisierten Kundendienst.

Die im Produkt verwendeten Lampen sind nicht zur Haushaltsbeleuchtung vorgesehen oder dafür geeignet. Die Lampen im Kühl- und/oder Tiefkühlbereich sollen den Komfort erhöhen und das Einlagern von Lebensmitteln vereinfachen.

Die Einsatzdauer des Produktes verlängert sich und häufige Probleme lassen nach, wenn das Produkt regelmäßig gereinigt wird.

	<b>WARNUNG:</b> Schalten Sie das Gerät ab, bevor Sie es reinigen.
	<b>WARNUNG:</b> Es wird empfohlen, den Kondensator alle sechs Monate mit Handschuhen zu reinigen. Sie dürfen keine Staubsauger verwenden.

- Verwenden Sie zu Reinigungszwecken niemals Benzin oder ähnliche Substanzen.
- Verwenden Sie zur Reinigung niemals scharfe Gegenstände, Seife, Haushaltsreiniger, Waschmittel oder Wachspolituren.
- Lösen Sie einen Teelöffel Natron in einem halben Liter Wasser auf. Tränken Sie ein Tuch mit der Lösung, wringen Sie das Tuch gut aus. Waschen Sie die Innenflächen des Kühlschranks gründlich mit diesem Tuch ab; anschließend gut trocknen.
- Achten Sie darauf, dass kein Wasser in das Lampengehäuse oder in andere elektrische Komponenten eindringt.
- Falls Sie den Kühlschrank längere Zeit nicht benutzen, ziehen Sie den Netzstecker, nehmen sämtliche Lebensmittel heraus, reinigen das Gerät und lassen die Tür offen stehen.
- Prüfen Sie die Türdichtungen regelmäßig auf Sauberkeit. Bei Bedarf reinigen.
- Nehmen Sie zum Entfernen der Tür- und Gehäuseablagen alle Gegenstände aus dem Produkt heraus.
- Ziehen Sie die Türablagen nach oben heraus. Setzen Sie die Ablagen nach der Reinigung wieder ein, indem Sie sie nach unten schieben.
- Reinigen Sie Außenflächen und verchromte Teile des Produktes niemals mit chlorhaltigen Reinigern oder Wasser. Chlor greift Metalloberflächen an.
- Bei Geräten ohne No-Frost-Einrichtung können Wassertropfen entstehen und sich mit der Zeit bis zu fingerbreite Eisschichten an Rückwand und Seiten des Tiefkühlfachs bilden. Niemals reinigen; niemals

Öl oder andere Substanzen aufbringen.

- Verwenden Sie nur ein leicht angefeuchtetes Mikrofasertuch zum Reinigen der Geräteaußenflächen. Scheuerschwämme oder grobe Reinigungstücher könnten die Oberflächen verkratzen.

### 6.1. Unangenehme Gerüche verhindern

Bei der Herstellung Ihres Kühlschranks wurde darauf geachtet, dass keine Materialien verwendet werden, die unangenehme Gerüche verursachen können. Allerdings können Gerüche abgesondert werden, wenn Lebensmittel falsch aufbewahrt werden oder die Innenseite des Gerätes nicht wie erforderlich gereinigt wird. Dieses Problem können Sie mit folgenden Hinweisen vermeiden:

- Es ist wichtig, das Kühlschrank sauber zu halten. Lebensmittelreste, Verschmutzungen usw. können Gerüche verursachen. Reinigen Sie den Kühlschrank daher alle 15 Tage mit etwas in Wasser aufgelöstem Natron. Verzichten Sie grundsätzlich auf Reinigungsmittel und Seifen.
- Bewahren Sie Ihre Lebensmittel in geschlossenen Behältern auf. Mikroorganismen aus Behältern ohne Deckel können unangenehme Gerüche verursachen.
- Bewahren Sie keine abgelaufenen oder verdorbenen Lebensmittel in Ihrem Kühlschrank auf.

### 6.2. Kunststoffflächen schützen

Geben Sie keine Öle oder stark fetthaltige Speisen offen in Ihren Kühlschrank – dadurch können die Kunststoffflächen angegriffen werden. Sollten Kunststoffteile einmal mit Öl in Berührung kommen, reinigen Sie die entsprechenden Stellen möglichst sofort mit warmem Wasser.

### 6.3. Innenfläche reinigen

Reinigen Sie die Innenflächen und alle herausnehmbaren Teile mit einer milden Lösung aus Seife, Wasser und Karbonat. Gründlich abspülen und abtrocknen. Achten Sie darauf, dass Wasser nicht mit Leuchtmitteln und Bedienfeld in Berührung kommt.



### **ACHTUNG:**

Reinigen Sie die Innenflächen nicht mit Essig, Reinigungsalkohol oder anderen alkoholbasierten Reinigern.

### **6.4. Edelstahl-Außenflächen**

Verwenden Sie einen nicht scheuernden Edelstahl-Reiniger und tragen Sie ihn auf ein fusselfreies, weiches Tuch auf. Zum Polieren wischen Sie die Oberfläche vorsichtig mit einem feuchten Mikrofasertuch und einem trockenen Fensterleder ab. Folgen Sie immer den Strängen des Edelstahls.

### **6.5. Produkte mit Glastüren reinigen**

Entfernen Sie die Schutzfolie von den Scheiben. Die Oberfläche der Scheiben ist beschichtet. Diese Beschichtung minimiert Fleckenbildung und sorgt dafür, dass sich Flecken und Schmutz leicht entfernen lassen. Auf Scheiben, die nicht durch eine Beschichtung geschützt sind, können sich dauerhaft organische oder anorganische in Luft oder Wasser befindliche Verunreinigungen, wie Kalk, Mineralsalze, unverbrannte Kohlenwasserstoffe, Metalloxide und Silikone, ablagern, die innerhalb kurzer Zeit zu Flecken und Materialschäden führen. Trotz regelmäßiger Reinigung lässt sich das Glas nur mit großer Mühe sauber halten. Dadurch lassen Klarheit und Aussehen der Scheiben nach. Aggressive und scheuernde Reinigungsmittel und Methoden verstärken diese Mängel weiter und beschleunigen den Verschleiß.

\*Verwenden Sie zur regelmäßigen Reinigung Mittel auf Wasserbasis, die weder alkalisch noch scheuernd sind. Damit die Beschichtung lange hält, dürfen während der Reinigung keine alkalischen oder scheuernden Substanzen zum Einsatz kommen.

Die Scheiben wurden zur Erhöhung ihrer Stoß- und Bruchfestigkeit gehärtet.

Als zusätzliche Sicherheitsmaßnahme befindet sich auf der Rückseite der Scheiben eine Sicherheitsfolie, damit das Glas keine Schäden im Umfeld anrichtet, falls es bricht.

Bitte arbeiten Sie diese Liste durch, bevor Sie sich an den Kundendienst wenden. Das kann Ihnen Zeit und Geld sparen. Diese Liste enthält häufig aufgetretene Probleme, die nicht auf Material- oder Verarbeitungsfehler zurückzuführen sind. Nicht alle hier beschriebenen Funktionen sind bei jedem Modell verfügbar.

#### Der Kühlschrank schaltet sich nicht ein.

- Möglicherweise ist er nicht richtig angeschlossen. >>> Schließen Sie das Gerät richtig an.
- Die entsprechende Haussicherung ist herausgesprungen oder durchgebrannt. >>> Prüfen Sie die Sicherung.

#### Kondensation an den Seitenwänden des Kühlbereiches (Multizone, Kühlkontrolle und FlexiZone).

- Die Tür wurde häufig geöffnet/geschlossen. >>> Verzichten Sie auf häufiges Öffnen/Schließen der Kühlschranktür.
- Die Umgebung könnte zu feucht sein. >>> Installieren Sie das Kühlschrank nicht an sehr feuchten Orten.
- Lebensmittel mit hohem Feuchtigkeitsgehalt wurden in Behältern ohne Deckel in den Kühlschrank gegeben. >>> Geben Sie Lebensmittel mit hohem Feuchtigkeitsgehalt nicht in offenen Behältern in den Kühlschrank.
- Die Kühlschranktür steht offen. >>> Halten Sie die Kühlschranktüren nur möglichst kurz geöffnet.
- Das Thermostat wurde auf eine sehr niedrige Temperatur eingestellt. >>> Stellen Sie das Thermostat auf einen geeigneten Wert ein.

#### Der Kompressor arbeitet nicht.

- Eine Schutzschaltung stoppt den Kompressor bei kurzzeitigen Unterbrechungen der Stromversorgung und wenn das Gerät zu oft und schnell ein- und ausgeschaltet wird, um eine Überdruck des Kühlmittels im System zu vermeiden. Der Kühlschrank beginnt nach etwa sechs Minuten wieder zu arbeiten. Bitte wenden Sie sich an den autorisierten Kundendienst, falls Ihr Kühlschrank nach Ablauf dieser Zeit nicht wieder zu arbeiten beginnt.
- Das Kühlgerät wird abgetaut. >>> Dies ist bei einem Kühlschrank mit vollautomatischem Abtauen völlig normal. Das Gerät wird regelmäßig abgetaut.
- Der Kühlschrank ist nicht angeschlossen. >>> Achten Sie darauf, dass der Stecker in die Steckdose passt.
- Die Temperatureinstellungen stimmen nicht. >>> Wählen Sie den richtigen Temperaturwert.
- Es liegt ein Stromausfall vor. >>> Der Kühlschrank setzt seinen Betrieb fort, wenn die Stromversorgung wiederhergestellt ist.

#### Das Betriebsgeräusch nimmt zu, wenn der Kühlschrank arbeitet.

- Das Leistungsverhalten des Kühlgerätes kann sich je nach Umgebungstemperatur ändern. Dies ist völlig normal und keine Fehlfunktion.

#### Der Kühlschrank arbeitet sehr intensiv oder über eine sehr lange Zeit.

- Ihr neues Gerät ist vielleicht etwas größer als sein Vorgänger. Große Kühlgeräte arbeiten oft längere Zeit.
- Die Umgebungstemperatur ist eventuell sehr hoch. >>> Bei hohen Umgebungstemperaturen arbeitet das Gerät etwas länger.
- Der Kühlschrank wurde erst vor Kurzem in Betrieb genommen oder mit Lebensmitteln gefüllt. >>> Wenn das Gerät erst vor Kurzem in Betrieb genommen oder mit Lebensmitteln gefüllt wurde, dauert es etwas länger, bis die eingestellte Temperatur erreicht ist. Dies ist völlig normal.
- Kurz zuvor wurden größere Mengen warmer Speisen in den Kühlschrank gestellt. >>> Geben Sie keine warmen oder gar heißen Speisen in den Kühlschrank.
- Die Türen wurden häufig geöffnet oder längere Zeit nicht richtig geschlossen. >>> Der Kühlschrank muss länger arbeiten, weil warme Luft in den Innenraum eingedrungen ist. Vermeiden Sie häufiges Öffnen der Türen.
- Die Tür des Kühl- oder Tiefkühlbereichs war nur angelehnt. >>> Vergewissern Sie sich, dass die Türen richtig geschlossen wurden.
- Die Kühlschranktemperatur ist sehr niedrig eingestellt. >>> Stellen Sie die Kühlschranktemperatur höher ein. Warten Sie dann ab, bis diese Temperatur erreicht ist.
- Die Türdichtungen von Kühl- oder Gefrierbereich sind verschmutzt, verschlissen, beschädigt oder sitzen nicht richtig. >>> Reinigen oder ersetzen Sie die Dichtung. Beschädigte oder defekte Dichtungen führen dazu, dass der Kühlschrank länger arbeiten muss, um die Temperatur halten zu können.

#### Die Temperatur im Kühlbereich ist angemessen, während Temperatur im Tiefkühlbereich sehr niedrig ist.

- Die Tiefkühlbereichtemperatur ist sehr niedrig eingestellt. >>> Tiefkühlbereichtemperatur höher einstellen, Temperatur nach einer Weile prüfen.



## Problemlösung

### Die Temperatur im Tiefkühlbereich ist angemessen, während die Temperatur im Kühlbereich sehr niedrig ist.

- Die Kühltemperatur ist sehr niedrig eingestellt. >>> Stellen Sie die Kühltemperatur wärmer ein, prüfen Sie die Temperatur nach einer Weile.

### Im Kühlbereich gelagerte Lebensmittel frieren ein.

- Die Kühlbereichtemperatur ist sehr hoch eingestellt. >>> Kühlbereichtemperatur niedriger einstellen, Temperatur nach einer Weile prüfen.

### Die Temperatur im Kühl- oder Tiefkühlbereich ist sehr hoch.

- Die Kühlbereichtemperatur ist sehr hoch eingestellt. >>> Die Kühlbereichtemperatur wirkt sich auf die Temperatur des Tiefkühlbereichs aus. Stellen Sie den Kühl- oder Tiefkühlbereich auf eine geeignete Temperatur ein.
- Türen wurden häufig geöffnet oder längere Zeit nicht richtig geschlossen. >>> Verzichten Sie auf häufiges Öffnen der Türen.
- Die Tür wurde eventuell nicht richtig geschlossen. >>> Tür richtig schließen.
- Der Kühlschrank wurde erst vor Kurzem in Betrieb genommen oder mit Lebensmitteln gefüllt. >>> Dies ist normal. Wenn das Gerät erst vor Kurzem in Betrieb genommen oder mit Lebensmitteln gefüllt wurde, dauert es etwas länger, bis die eingestellte Temperatur erreicht ist.
- Kurz zuvor wurden größere Mengen warmer Speisen in den Kühlschrank gestellt. >>> Geben Sie keine warmen oder gar heißen Speisen in den Kühlschrank.

### Vibrationen oder Betriebsgeräusche.

- Der Boden ist nicht stabil oder gerade. >>> Falls der Kühlschrank bei Bewegung leicht wackelt, richten Sie ihn mit den Füßen aus. Achten Sie darauf, dass der Boden eben ist und das Gewicht des Kühlschranks problemlos tragen kann.
- Gegenstände, die auf dem Kühlschrank abgestellt wurden, können Geräusche verursachen. >>> Nehmen Sie die Gegenstände herunter.

### Fließ- oder Spritzgeräusche sind zu hören.

- Aus technischen Gründen bewegen sich Flüssigkeiten und Gase innerhalb des Gerätes. >>> Dies ist völlig normal und keine Fehlfunktion.

### Der Kühlschrank pfeift.

- Im Inneren befinden sich Gebläse zum Kühlen des Gerätes. Dies ist völlig normal und keine Fehlfunktion.

### Feuchtigkeit an den Kühlschrankinnenflächen.

- Bei heißen und feuchten Wetterlagen treten verstärkt Eisbildung und Kondensation auf. Dies ist völlig normal und keine Fehlfunktion.
- Türen wurden häufig geöffnet oder längere Zeit nicht richtig geschlossen. >>> Verzichten Sie auf häufiges Öffnen der Türen. Schließen Sie die Türen, falls sie offen sind.
- Eine Tür wurde eventuell nicht richtig geschlossen. >>> Tür richtig schließen.

### Feuchtigkeit sammelt sich an der Außenseite des Kühlschranks oder an den Türen an.

- Hohe Luftfeuchtigkeit. Dies ist bei feuchtem Wetter völlig normal. >>> Die Kondensation verschwindet, wenn der Feuchtigkeitsgehalt abnimmt.
- Externer Feuchtigkeitsniederschlag im Bereich zwischen den beiden Türen des Kühlschranks, wenn das Gerät selten benutzt wird. Dies ist völlig normal. Der Feuchtigkeitsniederschlag verschwindet bei häufiger Verwendung.

### Unangenehmer Geruch im Kühlschrank.

- Das Gerät wurde nicht regelmäßig gereinigt. Reinigen Sie das Innere des Kühlschranks mit einem Schwamm, den Sie mit lauwarmem oder kohlen säurehaltigem Wasser angefeuchtet haben.
- Einige Behälter oder Verpackungsmaterialien können Gerüche verursachen. >>> Andere Behälter und Verpackungsmaterialien bzw. Produkte anderer Hersteller verwenden.
- Lebensmittel wurden in Behältern ohne Deckel in den Kühlschrank gegeben. >>> Lebensmittel in geschlossenen Behältern aufbewahren. Mikroorganismen aus Behältern ohne Deckel können unangenehme Gerüche verursachen.
- Nehmen Sie abgelaufene oder verdorbene Lebensmittel aus dem Kühlschrank.

### Die Tür kann nicht geschlossen werden.

- Lebensmittelpackungen verhindern ein vollständiges Schließen der Tür. >>> Entfernen Sie die Verpackungen, welche die Tür blockieren.
- Der Kühlschrank hat keinen stabilen Stand. >>> Passen Sie die Kühlschrankfüße so an, dass der Kühlschrank in Waage ist.
- Der Boden ist nicht eben oder nicht stabil genug. >>> Achten Sie darauf, dass der Boden eben ist und das Gewicht des Kühlschranks problemlos tragen kann.

## Problemlösung

### Das Gemüsefach klemmt.

- Lebensmittel könnten die obere Wand des Gemüsefachs berühren. >>> Verteilen Sie die Lebensmittel im Gemüsefach anders.

### Wenn die Geräteoberfläche heiß ist.

Die Bereiche zwischen den beiden Türen, an den Seitenflächen und hinten am Grill können im Betrieb sehr heiß werden. Dies ist völlig normal und weist nicht auf eine Fehlfunktion hin.

### Gebälse läuft weiter, wenn die Tür geöffnet wird.

Es ist normal, dass das Gebläse weiterläuft, wenn die Tür des Tiefkühlbereichs geöffnet wird.



**WARNUNG:** Falls sich ein Problem nicht mit den Hinweisen in diesem Abschnitt lösen lassen sollte, wenden Sie sich bitte an Ihren Händler oder an den autorisierten Kundendienst. Versuchen Sie niemals, ein fehlerhaftes Produkt selbst zu reparieren.

## **Prosimo, da najprej preberete navodila za uporabo!**

Dragi kupec,

upamo, da bo naprava, ki je bila izdelana v modernih obratih in preizkušena z natančnimi postopki kakovosti, zagotovila učinkovito delovanje.



Zato priporočamo, da pred uporabo pazljivo preberete celotna navodila za uporabo naprave in jih hranite v bližini, saj jih boste morda potrebovali v prihodnje.

### **Priročnik**

- Priročnik vam bo pomagal pri hitri in varni uporabi naprave.
- Priročnik preberite preden napravo namestite in uporabite.
- Sledite navodilom, predvsem varnostnim.
- Priročnik hranite na lahko dosegljivem mestu, saj ga boste morda kasneje potrebovali.
- Poleg tega preberite tudi ostale dokumente, ki so priloženi napravi.
- Prosimo upoštevajte, da je priročnik lahko veljaven tudi za druge modele.

### **Simboli in njihov opis**

Navodila za uporabo vsebujejo naslednje simbole:

-  Pomembne informacije in koristni nasveti za uporabo.
-  Opozorila pred nevarnostmi za življenje in lastnino.
-  Opozorila pred električno napetostjo.

<b>1</b>	<b>Varnost in okoljska navodila</b>	<b>3</b>	<b>5</b>	<b>Uporaba naprave</b>	<b>10</b>
1.1.	Splošna varnost	3	5.1.	Indikatorska tabla	10
1.1.1	HC opozorilo	4	5.2.	Indikatorska tabla	11
1.1.2	Pri modelih z vodno fontano	4	5.3.	Narava za led	14
1.2.	Predvidena uporaba	4	5.4.	Ledomat	14
1.3.	Varnost otrok	4	5.5.	Pladenj za led	14
1.4.	Skladnost z Direktivo OEEQ in odstranjevanje naprave kot odpadka	4	5.6.	Modra svetloba/HarvestFresh	15
1.5.	Skladnost z direktivo RoHS	5	5.7.	Modul z osvežilcem zraka (FreshGuard)	15
1.6.	Informacije o embalaži	5	5.8.	Predel za hlajenje	16
<b>2</b>	<b>Vaš hladilnik</b>	<b>6</b>	5.9.	Predal za sveža živila	16
<b>3</b>	<b>Namestitve</b>	<b>7</b>	5.10.	Uporaba dispenzerja za vodo	17
3.1.	Primerno mesto za namestitev	7	5.11.	Polnjenje rezervoarja dispenzerja za vodo	17
3.2.	Namestite plastične kline	7	5.12.	Čiščenje vodnega rezervoarja	17
3.3.	Prilagajanje nogic	8	5.13.	Pladenj za kapljanje	18
3.4.	Električna povezava	8	5.14.	Predel za sveža živila	18
<b>4</b>	<b>Priprava</b>	<b>9</b>	5.15.	Zamrzovanje svežih živil	19
4.1.	Varčevanje z energijo	9	5.16.	Priporočila za shranjevanje zamrznjenih živil	20
4.2.	Začetna uporaba	9	5.17.	Informacije za globoko zamrzovanje	20
			5.18.	Postavitev živil	20
			5.19.	Opozorilo za odpiranje vrat	20
			5.20.	Lučka	20
			<b>6</b>	<b>Vzdrževanje in čiščenje</b>	<b>21</b>
			6.1.	Izogibanje neprijetnim vonjavam	21
			6.2.	Zaščita plastičnih površin	21
			6.3.	Čiščenje notranjih površin	21
			6.4.	Zunanje površine in nerjavečega jekla	21
			6.5.	Čiščenje izdelkov s steklenimi vrati	22
			<b>7.</b>	<b>Odpravljanje motenj</b>	<b>23</b>

To poglavje vsebuje navodila za varno uporabo, potrebna za preprečitev nevarnosti poškodb in materialne škode. Neupoštevanje teh navodil bo izničilo vse vrste garancije izdelka.

## Namen uporabe

⚠	<b>OPOZORILO :</b> Odprtine za zračenje, ohišje naprave ali vgrajeni hladilni elementi naj bodo vedno nezastrti.
⚠	<b>OPOZORILO :</b> Za hitrejšo odmrzovanje ne uporabljajte mehanskih naprav, razen takih, ki jih priporoča proizvajalec.
⚠	<b>OPOZORILO :</b> Ne poškodujte tokokroga hladilnega sredstva.
⚠	<b>OPOZORILO :</b> V notranjosti razdelka za shranjevanje živil aparata ne uporabljajte električnih naprav, razen takih, ki jih priporoča proizvajalec.

Ta naprava je namenjena za uporabo v gospodinjstvu in podobnih okoljih, kot so:

- kuhinje za osebje v trgovinah, pisarnah in drugih delovnih okoljih;
- hoteli, moteli in druga stanovanjska okolja, kjer jo lahko uporabljajo gostje;
- okolja, kjer ponujajo nočitve z zajtrkom.

– pri cateringu in v podobnih okoljih, kjer ne gre za neposredno prodajo.

### 1.1. Splošna varnost

- Ta izdelek naj ne uporabljajo otroci in osebe s telesnimi, čutnimi in duševnimi motnjami brez zadostnega znanja in izkušenj. Napravo smejo uporabljati takšne osebe le pod nadzorom in po navodilih osebe, odgovorne za njihovo varnost. Otroci se ne smejo igrati s to napravo.
- V primeru okvare, izklopite napravo.

- Ko odklopite, počakajte najmanj 5 minut pred ponovnim priklopom. Izključite napravo, ko ni v uporabi. Ne dotikajte se vtiča z mokrimi rokami! Ko želite izklopiti ne vlecite za kabel, vedno držite le za vtič.
- Ne priklopljajte hladilnika, če je vtičnica razrahljana.
- Izključite napravo med namestitvijo, vzdrževanjem, čiščenjem in popravilom.
- Če naprave nekaj časa ne boste uporabljali, jo izključite in iz notranjosti odstranite vso hrano.
- Ne uporabljajte pare ali parnih čistilnih sredstev za notranje čiščenje hladilnika in taljenje ledu. Para lahko pride v stik z električnimi elementi in povzroči kratek stik ali električni udar!
- Izdelka tudi zunaj ne perite z razprševanjem ali polivanjem vode! Nevarnost električnega udara!
- Izdelka ne uporabljajte, če je področje na vrhu ali na zadnji strani izdelka, ki vsebuje elektronska tiskana vezja, odprto (pokrov elektronskega tiskanega vezja) (1).

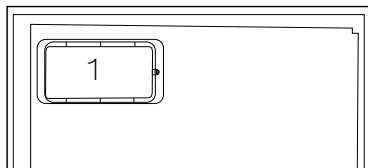
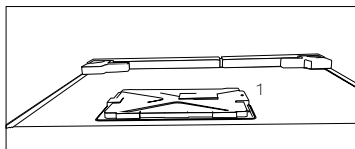

- V primeru okvare ne uporabljajte naprave, saj lahko to povzroči električni udar. Preden karkoli poskušate se obrnite na pooblaščenega serviserja.
- Napravo priklopite v ozemljeno vtičnico. Ozemljitev mora izvesti usposobljen električar.
- Če ima naprava razsvetljavo vrste LED, se obrnite na pooblaščenega servisa zaradi zamenjave ali v primeru kakršnih koli težav.
- Ne dotikajte se zmrzne hrane z mokrimi rokami! Lahko se prilepi vašim rokam!
- Ne postavljajte tekočin v steklenicah, plastenkah in pločevinkah v zamrzovalnik. Lahko počijo ali pa tekočina izbruhne!
- Postavite tekočine v pokončnem položaju, ko tesno zaprete pokrov.
- Ne pršite vnetljivih snovi v bližini naprave, saj lahko to povzroči požar ali eksplozijo.
- Ne hranite vnetljivih materialov in izdelkov z vnetljivimi plini (razpršilci itd) v hladilniku.

# Varnostna in okoljevarstvena navodila

- Ne postavljajte posod v katerih so tekočine na vrh naprave. Politje vode po elektrificiranih delih lahko povzroči električni udar in nevarnost požara.
- Izpostavljanje naprave dežju, snegu, soncu in vetru povzroči električno nevarnost. Ko prestavljate napravo, jo ne vlecite tako, da držite za ročaj vrat. Ročaj se lahko odtrga.
- Bodite pozorni, da preprečite ukleščenje katerihkoli delov vaših rok ali telesa v katerega od gibljivih delov naprave.
- Vaš ameriški hladilnik potrebuje priklp za vodo.
- Če vodovodna pipa še ni na voljo in morate poklicati vodovodnega inštalaterja, upoštevajte naslednje informacije:
  - Če je vaša hiša opremljena s sistemom talnega gretja, lahko z vrtnanjem lukenj v betonski strop poškodujete ta ogrevalni sistem.
  - Ne stopajte ali se obesajte na vrata, predale in podobne dele hladilnika. To bi povzročilo, da se naprava prevrne in se deli poškodujejo.
  - Pazite, da ne zapnete v napajalni kabel.

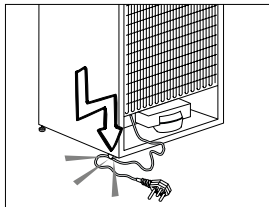

## 1.1.1 HC opozorilo

Če naprava vsebuje hladilni sistem, ki uporablja plin R600a, pazite, da ne bi poškodovali hladilni sistem in njegovo cev med uporabo in premikanjem naprave. Ta plin je vnetljiv. Če je hladilni sistem poškodovan, imejte napravo stran od virov ognja in takoj prezračite prostor.



Nalepka na notranji levi strani označuje vrsto uporabljenega plina v napravi.

## 1.1.2 Pri modelih z vodno fontano

- Tlak vstopne hladne vode ne sme presežati 620 kPa (90 psi). Če tlak vstopne vode presega 550 kPa (80 psi), uporabite ventil za omejevanje tlaka v vodovodnem tokokrogu. Če ne veste, kako izmeriti vodni tlak, poprosite inštalaterja za vodovod.

- Če je v vaši instalaciji prisotno tveganje nastanka hidravličnega udara, vedno uporabite opremo za preprečevanje hidravličnega udara. Da preverite, da v vaši inštalaciji ni tveganja za pojav hidravličnega udara, se posvetujte z inštalaterjem za vodovod.
- Ne nameščajte na vod s toplo vodo. Izvedite potrebne ukrepe za preprečevanje zamrznitve cevi. Območje temperature vode za delovanje naj bo med najmanj 0,6°C (33°F) in največ 38°C (100°F).
- Uporabljajte samo pitno vodo.

## 1.2. Predvidena uporaba

- Ta naprava je namenjena za domačo uporabo. Ni namenjena za komercialno uporabo.
- To napravo se sme uporabiti samo za shranjevanje hrane in pijače.
- Ne hranite v hladilniku občutljive izdelke, ki zahtevajo nadzorovane temperature (cepiva, toplotno občutljiva zdravila, medicinski izdelki itd).
- Proizvajalec ne prevzema odgovornosti za morebitno škodo zaradi zlorabe ali napačne uporabe.
- Originalne nadomestne dele zagotavljamo 10 let po datumu nakupa.

## 1.3. Varnost otrok

- Hranite embalažne materiale izven dosega otrok.
- Ne dovolite, da bi se otroci igrali z napravo.
- Če vrata naprave vsebujejo ključavnico, hranite ključ izven dosega otrok.

## 1.4. Skladnost z Direktivo OEEO in odstranjevanje naprave kot odpadka

Ta naprava je skladna z direktivo EU WEEE (2012/19/EU). Ta naprava nosi oznako klasifikacije za odpadno električno in elektronsko opremo (OEEO).



Naprava je bila izdelana iz visoko kakovostnih delov in materialov, ki jih je mogoče ponovno uporabiti in so primerni za recikliranje. Ne zavrzite naprave kot odpadke med običajne domače in druge odpadke na koncu njegove življenjske dobe. Odnosite jo v zbirni center za recikliranje električne in elektronske opreme. Obrnite se na lokalne oblasti, da izveste za lokacije teh zbirnih centrov.

# Varnostna in okoljevarstvena navodila

## 1.5. Skladnost z direktivo RoHS

- Ta naprava je skladna z direktivo EU WEEE (2011/65/EU). Ne vsebuje škodljivih in prepovedanih snovi, navedenih v direktivi.

## 1.6. Informacije o embalaži

- Embalaža naprave je izdelana iz recikliranih materialov v skladu z našimi nacionalnimi predpisi za okolje. Ne odlagajte embalažnih materialov skupaj z domačimi ali drugimi odpadki. Peljite jih v zbirne centre za embalažo, ki so jih lokalne oblasti pooblastile.

## 2 Vaš hladilnik



1. Police na vratih hladilnika
2. Predali za zamrzovalnika
3. Ledomat
4. Posoda za vodo
5. Predal za sveža živila
6. Pokrov predala za sveža živila
7. Predel za hlajenje

8. Steklene police hladilnega dela
9. Filter proti zunanjim vonjavam (violed)
10. Notranji zaslon
11. Steklene police hladilnega dela
12. Predal zamrzovalnika

\*Možnosti izvedbe:

**Se ne nanaša na vse modele**



\*Možnosti izvedbe: Številke v tem priročniku so shematične in se morebiti ne bodo popolnoma ujemale z vašo napravo. Če vaša naprava ne vsebuje navedene dele, se informacije nanašajo na druge modele.



### 3.1. Primerno mesto za namestitev

Za namestitev izdelka se obrnite na pooblaščen servis. Za pripravo izdelka na uporabo se obrnite na informacije v priročniku za uporabnika in zagotovite, da sta električna in vodna napeljava primerni. Če nista, pokličite kvalificiranega električarja ali tehnika, ki bo izvedel potrebne prilagoditve.



**OPOZORILO:** Proizvajalci niso odgovorni za škodo, ki lahko nastane zaradi postopkov s strani nepooblaščenih oseb.



**OPOZORILO:** Med nameščanjem izdelek ne sme biti vklopljen v napajanje. V nasprotnem primeru obstaja nevarnost smrti ali resne poškodbe!



**OPOZORILO:** Če so vrata v prostor, kamor nameščate izdelek, preozka, da bi ga skoznje prenesli v prostor, pokličite pooblaščenega serviserja.

- Namestite izdelek na ravno površino, da preprečite tresenje.
- Če nameravate izdelek vgraditi v omarico / pohištvo, mora biti med steno izdelka in pohištvom 2 cm prostora.
- Namestite izdelek vsaj 30 cm oddaljen od virov toplote, kot so kuhinjske plošče, sredina grelca ali štedilniki, ter vsaj 5cm daleč od električnih peči.
- Izdelek hranite na suhem mestu in ga ne izpostavljajte sončni svetlobi.
- Da bo izdelek učinkovito deloval, mora biti okoli njega primerna zračna ventilacija. Če ga nameravate vgraditi v odprtino v steni, bodite pozorni, da pustite vsaj 5cm razdalje od stropa in stranskih sten.
- V okolju, kjer sobna temperatura pade pod 10°C, bo hladilnik še naprej deloval, da se ohrani zmrznjena hrana v zamrzovalniku. Lahko pa se zgodi, da sveža hrana v hladilniku zmrzne zaradi nizkih temperatur.

### 3.2. Namestite plastične klinke

Plastični klini, ki so priloženi izdelku, so namenjeni zagotavljanju zadostnega prostora za kroženje zraka med izdelkom in zadnjo steno.

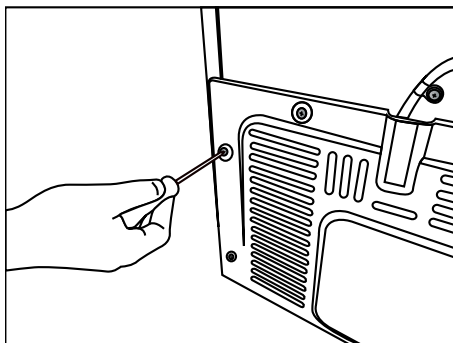

1. Za namestitev klinov, odstranite vijake na izdelku in jih uporabite skupaj s klini.
2. Vstavite dva plastična klinca v pokrov ventilacije na hrbtni strani, kot je prikazano na sliki.

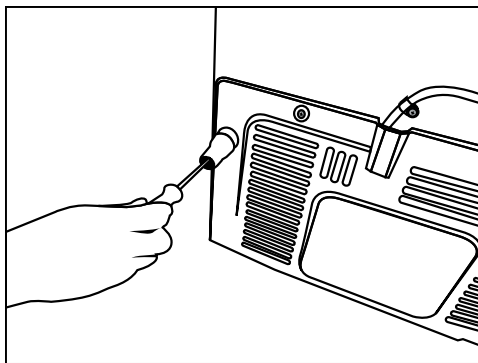

## Installation

### 3.3. Prilagajanje nogic

Če izdelek po namestitvi ni stabilen, lahko prilagodite položaj s premestitvijo sprednjih nogic proti levi ali desni strani.

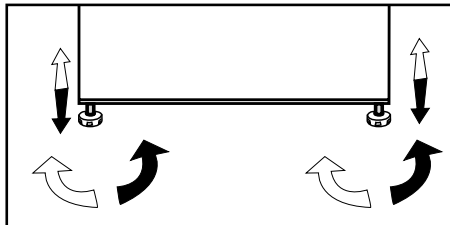

- Podjetje ne odgovarja za škodo, ki nastane zaradi uporabe izdelka brez pravilne ozemljitve in električne povezave v skladu z nacionalnimi pravili.
- Vtičnica za napajalni kabel mora biti po namestitvi na neposrednem dosegu kabla.
- Med izdelek in stensko vtičnico ne napeljujte podaljševalnih ali razdelilnih kablov.

### 3.4. Električna povezava

	<b>OPOZORILO:</b> Ne povežite s povezovalnimi ali razdelilnimi kabli.
	<b>OPOZORILO:</b> Poškodovan napajalni kabel lahko zamenja le pooblaščen servis.
	Če bosta dva hladilnika nameščena drug ob drugem, naj bo vmes vsaj 4 cm razmika.



Opozorilo glede vroče podlage!

Vaš izdelek je opremljen s cevmi, ki vsebujejo hladilno tekočino, kar izboljša hladilni sistem na stranskih stenah. Vroča tekočina lahko teče skozi te površine, kar na stranskih stenah lahko povzroči vročino. To je povsem normalno in ne bo zahtevalo servisiranja. Bodite previdni pri dotikanju teh površin.

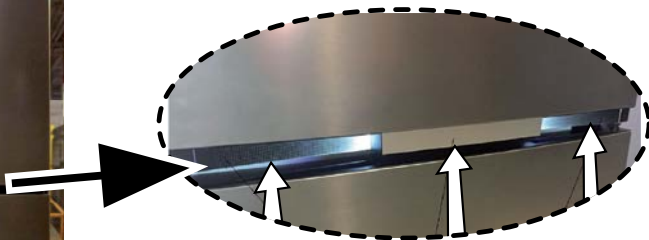

**OPOZORILO:** "Zaščitne plasti vertikalne ročice" bodo odstranjene.

### 4.1. Varčevanje z energijo



Priključitev naprave na sisteme varčevanja električne energije je nevarno, saj lahko poškodujejo napravo.

- Vrat hladilnika ne puščajte odprtih dalj časa.
- V hladilniku ne shranjujte toplih živil ali pijač.
- Ne preobremenjujte hladilnika, saj bo zmoglost hlajenja oslABLjena, če je kroženje zraka v njem ovirano.
- Če želite v predalu zamrzovalnika shraniti maksimalno količino živil, morate odstraniti zgornji pokrov in predal, ter ju namestiti na vrh steklenih polic. Poraba energije, ki je navedena za vaš hladilnik, je bila določena po odstranitvi posode za led, pladnja za led in pokrova, ter srednjega predala tako, da vanj spravite maksimalno količino živil. Močno priporočamo, da pri nalaganju uporabite zgornji pokrov in spodnji predal.
- Odtajanje zmrznjenih živil v hladilnem delu bo verjetno, glede na lastnosti živil, privarčevalo energijo in ohranilo kakovost živil.
- Ko postavljate živila pred ventilator hladilnega dela pazite, da ne bo ovirano kroženje zraka. Živila morajo stati vsaj 5cm oddaljena od zaščitne mreže ventilatorja.
- Ker vroč in vlažen zrak ne bo neposredno prodrl v vaš izdelek, ko vrata niso odprta, se bo vaš izdelek optimiziral v pogojih, ki zadostujejo za zaščito vaše hrane. Funkcije in sestavni deli, kot so kompresor, ventilator, grelec, odmrzovanje, osvetlitev, zaslon in tako naprej, bodo delovali v skladu s potrebnimi po porabi minimalne energije v teh okoliščinah..
- Senzor temperature in predal zamrzovalnika ne smeta biti v neposrednem stiku z živilii. V primeru stika s senzorjem lahko naraste poraba energije izdelka.



Notranji del izdelka morate očistiti.



Če bosta dva hladilnika nameščena drug ob drugem, naj bo vmes vsaj 4 cm razmika.

### 4.2. Začetna uporaba

Pred začetkom uporabe hladilnika se prepričajte, da ste vse pripravili pravilno v skladu z navodili v poglavjih „Varnostna in okoljevarstvena pravila“ in „Namestitvev“. Izdelek pustite delovati prazen šest ur in ne odpirajte vrat, če to ni nujno potrebno.



Ko se vklopi kompresor, boste zaslišali hrup. Tekočina in plini v hladilnem sistemu običajno lahko povzročijo hrup, tudi kadar kompresor ne deluje. To je običajno.



Običajno je, da sprednji robovi hladilnika vroči. Te površine so oblikovane, tako da so tople, kar preprečuje kondenzacijo.

### 5.1. Indikatorska tabla

Indikatorske table so lahko različne glede na model izdelka.

Audio-vizualne funkcije na indikatorski tabli so vam lahko v pomoč pri uporabi izdelka.

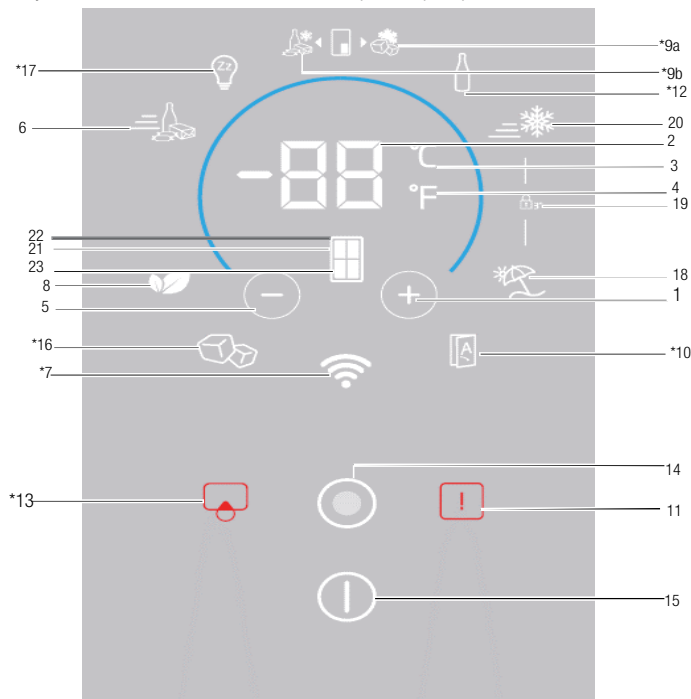

- |   |   |
|---|---|
| 1. Nastavitev / povišanje temperature                                 | 11. Opozorilo visoke temperature/napake     |
| 2. Drsni gumb za nastavitev temperature/kazalec vrednosti temperature | 12. *Hladilnik za steklenice                |
| 3. Izbira enote temperature (°C) Kazalec v stopinjah Celzija          | 13. *Opozorilni gumb za menjavo filtra      |
| 4. Izbira enote temperature (°C) Kazalec v stopinjah Fahrenheita      | 14. Gumb menija                             |
| 5. Nastavitev / znižanje temperature                                  | 15. Gumb za vklop/izklop izdelka s kazalcem |
| 6. Kazalec / gumb funkcije hitrega hlajenja                           | 16. *Gumb/kazalec za ledomat                |
| 7. * Brezžična povezava   | 17. *Način Sabbath                          |
| 8. Gumb kazalca varčnega delovanja                                    | 18. Kazalec/gumb za način počitnic          |
| 9. Kazalec/gumb zamrzovalnika *Joker (spremenljivi del)               | 19. Kazalec za ključavnico                  |
| 10. * Samodejna vrata   | 20. Kazalec funkcije hitrega zamrzovanja    |
|   | 21. Izbira omarice                          |
|   | 22. Kazalec hladilnega predela              |
|   | 23. Kazalec zamrzovalnega predela           |

### Se ne nanaša na vse modele

Dragi kupec, če ste izdelek kupili neposredno na razstavi, prosimo, upoštevajte, da je aparat v Demo stanju. Kakorkoli, trgovec Vam lahko pomaga pri odpravljanju te težave



**\*Možnosti izvedbe:** Številke v tem priročniku so namenjene kot osnutek in se mogoče ne ujemajo popolnoma z vašo napravo. Če vaša naprava ne vsebuje navedene dele, se informacije nanašajo na druge modele.

## Upravljanje izdelka

### 5.2. Indikatorska tabla

Indikatorske table so lahko različne glede na model izdelka.

Audio-vizualne funkcije na indikatorski tabli so vam lahko v pomoč pri uporabi izdelka.

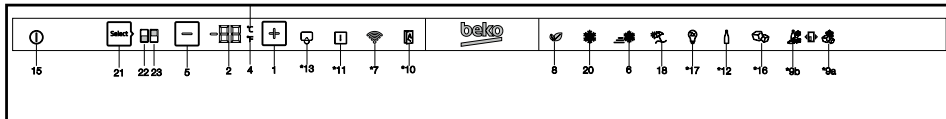

#### 1. Nastavitev / povišanje temperature

Ko to pritisnete, bo temperatura v izbranem delu hladilnika narasla.

#### 2. Nastavitev temperature - drsni gumb/ Indikator vrednosti temperature

Prikaže vrednost temperature izbranega dela. Poleg tega lahko z drsenjem s prstom navzgor in navzdol temperature povišate ali znižate.

#### 3. Izbira enote temperature (°C)

##### Kazalec stopinj Celzija

S pritiskom na ta gumb boste izbrali kot enoto za prikaz temperature izbrali Celzije.

To je kazalec stopinj Celzija. Ko je aktiviran kazalec stopinj Celzija, bodo nastavljene vrednosti temperature prikazane v Celzijih, odgovarjajoča ikona pa se vklopi za 100%.

Ikona Fahrenheita se vklopi za 50%.

#### 4. Izbira enote temperature (°F)

##### Kazalec za stopinje Fahrenheita

S pritiskom na ta gumb boste kot enoto za prikaz temperature izbrali Celzije.

Kazalec za stopinje Fahrenheita. Ko je aktiviran kazalec stopinj Fahrenheit, bodo nastavljene vrednosti temperature prikazane v Fahrenheit, odgovarjajoča ikona pa se docela vklopi.

Ikona Celzij se vklopi za 50%.

#### 5. Nastavitev / znižanje temperature

Ko to pritisnete, se bo prikazala temperatura izbranega dela.

#### 6. Kazalec funkcije hitrega hlajenja

Ko je funkcija vklopljena, se docela vklopi kazalec. Ko funkcijo prekinete, se izdelek vrne v normalne nastavitve, kazalec pa se vklopi za 50%.

#### Gumb funkcije hitrega hlajenja

Pritisnite ta gumb za vklop ali izklop funkcije hitrega hlajenja.



Funkcijo hitrega hlajenja uporabite, ko želite hitro ohladiti hrano, ki ste jo postavili v hladilni predel. Če želite ohladiti velike količine svežih živil, vklopite funkcijo preden postavite živila v hladilnik.



Če funkcije hitrega zamrzovanja ne prekličete, se bo po največ 8 urah, ali ko hladilni del doseže želeno temperaturo, samodejno izklopila.



Če gumb za hitro hlajenje pritisnete večkrat zaporedoma v kratkih intervalih, se vklopi zaščitni sistem elektronskega vezja in kompresor ne bo pričel z delovanjem nemudoma.



Po vzpostavitvi napetosti v primeru izpada elektrike se funkcija ne povrne.

#### 7. \*Brezžična povezava

Ko pritisnete ta gumb, se izdelek poveže z domačim omrežjem. Kadar je ta funkcija aktivirana, se indikator poveča za 100%, kadar je prekinjen, pa za 50%.

### Se ne nanaša na vse modele



**\*Možnosti izvedbe:** Številke v tem priročniku so namenjene kot osnutek in se mogoče ne ujemajo popolnoma z vašo napravo. Če vaša naprava ne vsebuje navedene dele, se informacije nanašajo na druge modele.

## Upravljanje izdelka

### 8. Gumb kazalca varčnega delovanja

S tem gumbom vklopite ali izklopite varčno delovanje.

Kadar je vklopljeno varčno delovanje, se kazalec poveča za 100%. Kadar je ta funkcija dejavna, bo zamrzovalnik zagnal varčni način vsaj 6 ur kasneje. Kadar funkcijo prekinete, se bo kazalec zvišal za 50%.

### 9a. Kazalec/gumb zamrzovalnika \*Joker (spremenljivi del)

Ko pritisnete ta gumb, bo del hladilnika, bo spremenljivi del deloval kot zamrzovalnik, kazalec pa se vklopi 100%. Kazalec hladilnika za spremenljivi del bo ostal vklopljen pri 50%.

### 9b. Kazalec/gumb hladilnika \*Joker (spremenljivi del)

Ko pritisnete ta gumb, bo del hladilnika, bo spremenljivi del deloval kot hladilnik, kazalec pa se vklopi 100%. Kazalec zamrzovalnika za spremenljivi del bo ostal vklopljen pri 50%.

### 10.\* Samodejna vrata

Pritisnite ta gumb za vklop ali izklop funkcije samodejnih vrat. Ko je funkcija vklopljena, kazalec zasveti 100%. Kadar funkcijo prekinete, se bo kazalec zvišal za 50%.

Kadar je funkcija dejavna, se dotaknite odgovarjajočega dela na ročici vrat, da se ta samodejno odprejo.

### 11 Opozorilo visoke temperature/napake

Ta kazalec zasveti pri izpadu električnega toka, napakah visokih temperatur in opozorilih na napako. Med dolgotrajnimi izpadi električnega toka bo najvišja temperatura, ki jo zamrzovalni del doseže, utripala na digitalnem zaslonu. Najprej preverite živila v zamrzovalnem delu in nato pritisnite gumb za izklop alarma, da ustavite opozorilo.

### 12. \*Hladilnik za steklenice

Pritisnite ta gumb za vklop ali izklop funkcije hladilnika za steklenice.

Ko je funkcija vklopljena, kazalec zasveti 100%. Ko funkcijo prekinete, kazalec pade na 50%.

### 13. \*Opozorilni gumb za menjavo filtra

Ta ikona se vklopi, kadar je filter potrebno ponovno nastaviti.

Ko pritisnete gumb, se bo filter ponovno nastavil, ikona pa bo zasvetila.

### 14. Gumb menija

Tega lahko uporabite za vklop ali izklop načina spanja na zaslonu. Če ne pritisnete nobenega gumba ali odprete vrat v roku 30 sekund, se bo samodejno preklopil v način spanja.

### 15. Gumb za vklop/izklop izdelka s kazalcem

Pritisnite in držite gumb za vklop/izklop 3 sekunde, da izdelke vklopite ali izklopite.

Ko izdelek izklopite, bo kazalec gumba za vklop/izklop svetil 100%, vsi ostali kazalci pa se bodo docela izklopili. Za vklop izdelka, ponovno pritisnite in držite gumb za tri sekunde. Hladilnik se bo vklopil, kazalec vklopa/izklopa pa bo padel na 50%.

### 16. \*Gumb/kazalec za ledomat

Pritisnite ta gumb za vklop ali izklop funkcije ledomata. Če kazalec sveti 100%, to pomeni, da ledomat deluje. Če sveti 50%, je ledomat izklopljen.



Če ne izberete te funkcije, se tok vode iz rezervoarja za vodo ustavi. Vendar lahko iz ledomata še vedno dobite led, ki je bil do tedaj narejen.

### 17. \*Način Sabbath

Pritisnite ta gumb za vklop ali izklop načina Sabbath. Ko je funkcija vklopljena, kazalec zasveti 100%. Kadar funkcijo prekinete, se bo kazalec zvišal za 50%.

### 18. Kazalec/gumb za način počitnic

S pritiskom na ta gumb aktivirate način počitnic. Kazalec načina počitnic bo zasvetil 100%. Ko je funkcija za počitnice vklopljena, je na kazalcu temperature hladilnega dela prikazano »- -« in v hladilnem delu ni aktivnega hlajenja. Kadar je ta funkcija vklopljena, v hladilnem delu ni primerno hraniti živil. Drugi deli se bodo še naprej hladili v skladu z nastavljen temperaturo. Drugi deli se bodo še naprej hladili v skladu z nastavljen temperaturo. Za preklic funkcije ponovno pritisnite gumb **funkcije za počitnice**. Kadar funkcijo prekinete, se bo kazalec zvišal za 50%.

### 19. Kazalec za ključavnico

Za tri sekunde istočasno pritisnite in držite gumba za **hitro hlajenje in za počitnice**. Ob pritisku na gumb bo štetje začelo z kazalcem temperature. Ko vklopite ključavnico, se bo kazalec za ključavnico vklopil 100% in omogočen bo način ključavnice. Med delovanjem načina ključavnice gumbi ne

## Upravljanje izdelka

delujejo. Ponovno istočasno za tri sekunde pritisnite in držite gumba za hitro hlajenje in za počitnice. Ob pritisku na gumb bo štečje začelo z kazalcem temperature. Ko vklopite ključavnico, se bo kazalec za ključavnico vklopil 50% in način ključavnice bo onemogočen.

To funkcijo vklopite , če želite preprečiti spreminjanje nastavitve temperature hladilnika.

### 20. Kazalec funkcije hitrega zamrzovanja

Če vklopite funkcijo hitrega zamrzovanja, bo ta kazalec zasvetil 100%. Ko funkcijo prekličete, se bo izdelke vrnil na normalne nastavitve, kazalec pa bo zasvetil 50%.

### Gumb funkcije hitrega zamrzovanja

Pritisnite ta gumb za vklop ali izklop funkcije hitrega zamrzovanja.

Pritisnite ta gumb za vklop ali izklop funkcije hitrega zamrzovanja. Ko aktivirate to funkcijo, se zamrzovalni del ohladi na temperaturo, ki je nižja od nastavljenih vrednosti.



Funkcijo hitrega zamrzovanja uporabite, ko želite hitro zamrzniti hrano, ki ste jo postavili v zamrzovalni del. Če želite zamrzniti večje količine svežih živil, to funkcijo vklopite, preden daste živila v izdelek.



Če funkcije hitrega zamrzovanja ne prekličete, se bo po največ 4 urah ali ko hladilni del doseže želeno temperaturo samodejno izklopila.



Po vzpostavitvi napetosti v primeru izpada elektrike se funkcija ne povrne.

### 21. Izbira omarice

Če pritisnete gumb za izbiro omarice lahko spremenite vrednost temperature hladilnika ali zamrzovalnika na kazalcu vrednosti temperature.

### 22. Kazalec hladilnega predela

Ko je ta kazalec dejaven, se temperatura hladilnega dela prikaže na kazalcu vrednosti temperature.

### 23. Kazalec zamrzovalnega predela

Ko je kazalec dejaven, se temperatura zamrzovalnika prikaže na kazalcu vrednosti temperature.

## Upravljanje izdelka

### 5.3. Narava za led

#### (Ta funkcija je izbirna)

Naprava za led vam omogoča preprosto pridobivanje ledu iz izdelka.

Uporaba naprave za led

1. Odstranitev posode za vodo iz hladilnega dela.
2. Napolnite posodo z vodo.
3. Vrnite posodo na njeno mesto. Prve ledene kocke bodo pripravljene približno štiri ure kasneje v predalu naprave za led v zamrzovalniku.

<b>i</b>	Ko je posoda za vodo docela napolnjena, boste lahko dobili približno 60-70 ledenih kock.
----------	--

<b>i</b>	Vodo v posodi je potrebno zamenjati približno vsake 2-3 tedne.
----------	--

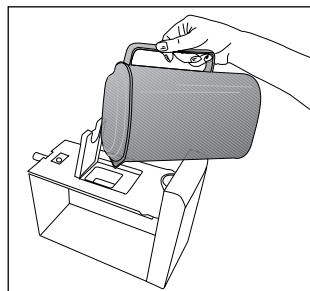
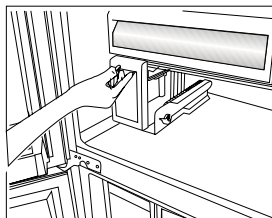
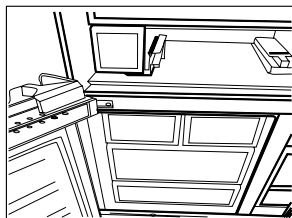

### 5.4. Ledomat

#### (Ta funkcija je izbirna)

Ledomat vam omogoča preprosto pridobivanje ledu iz izdelka.

#### Uporaba ledomata

1. Previdno povlecite ledomat iz izdelka.
2. Napolnite ledomat z vodo.
3. Namestite ledomat. Led bo pripravljen približno dve uri kasneje.
4. Gumbe na njem zavrtite v smeri urinega kazalca za 90 stopinj, da dobite led. Kocke ledu v zbiralnikih bodo padle v posodo za shranjevanje ledu spodaj.
5. Posodo za shranjevanje ledu lahko izvlečete in postrežete kocke ledu.

<b>i</b>	Ledomata ne odstranjujte iz svojega mesta, da bi vzeli led.
----------	---

<b>i</b>	Če želite, lahko kocke ledu hranite v posodi za shranjevanje ledu. Posoda za shranjevanje ledu je namenjena le za zadrževanje kock ledu. V posodo ne vlivajte vode, saj se lahko zlomi.
----------	---

### 5.5. Pladenj za led

#### (Ta funkcija je izbirna)

Pladenj za led vam omogoča na preprost način pridobiti led iz izdelka.

#### Uporaba pladnja za led

1. Odstranite pladenj za led iz zamrzovalnika.
2. Napolnite pladenj z vodo.
3. Namestite pladenj v zamrzovalnik. Led bo pripravljen približno dve uri kasneje.
4. Odstranite pladenj za led iz zamrzovalnika in ga prepognite preko krožnika. Kocke bodo z lahkoto padle na krožnik.



## Upravljanje izdelka

### 5.6. Modra svetloba/HarvestFresh

**\*Morda ni na voljo pri vseh modelih**

#### **Modra svetloba:**

V sadju in zelenjavi, shranjeni v predalih Crisper in osvetljeni z modro svetlobo, se zaradi učinka valovne dolžine modre svetlobe nadaljuje proces fotosinteze, zato se ohrani vsebnost vitaminov.

#### **HarvestFresh:**

V sadju in zelenjavi, shranjeni v predalih Crisper in osvetljeni s tehnologijo HarvestFresh, se vitamini ohranijo dlje časa zaradi modre, zelene in rdeče svetlobe ter temnih ciklov, ki posnemajo dnevni cikel. Če odprete vrata hladilnika v temnem ciklu tehnologije HarvestFresh, hladilnik to samodejno zazna in za lažjo uporabo osvetli predal Crisper z modro-zeleno ali rdečo svetlobo. Ko zaprete vrata hladilnika, se nadaljuje temni cikel, ki predstavlja nočni čas dnevnega cikla.

### 5.7. Modul z osvežilec zraka

#### **(FreshGuard)**

**(Ta funkcija je izbirna)**

Modul z osvežilec zraka hitro odstrani neprijetne vonjave v hladilniku, preden prežamejo površine. S tem modulom, ki je nameščen na strop predala za sveža živila, se bodo slabe vonjave razblinile, zrak bo prešel v filter za odpravo neprijetnih vonjav ta pa bo zrak poslal nazaj v predal za sveža živila. Tako bodo odstranjene neprijetne vonjave, ki se pojavijo med shranjevanjem živil v hladilniku, preden prežamejo površine.

To omogoča ventilator, dioda in filter za svež zrak, ki je vgrajen v modulu. Modul odstranjevalca vonja se bo samodejno vklopil v intervalih. Zvok, ki ga slišite med intervalnim vklopom modula, je običajen, oddaja ga vgrajeni ventilator. Če odprete vrata predala za svežo vodo medtem, ko modul deluje, se bo ventilator začasno zaustavil, ter se ponovno vklopil in nadaljeval, ko vrata zaprete. V primeru izpada električnega toka se bo modul z osvežilec zraka ponovno vklopil, ko se tok vrne.

**Informacije:** Priporočamo, da aromatična živila (kot je sir, olive, delikatese) hranite zaprta v njihovi embalaži, da se izognete slabim vonjavam, ki se lahko pojavijo, kadar se meša več vonjav. Poleg tega priporočamo, da pokvarjena živila hitro vzamete ven iz hladilnika, da preprečite kvarjenje drugih živil in se izognete slabim vonjavam.



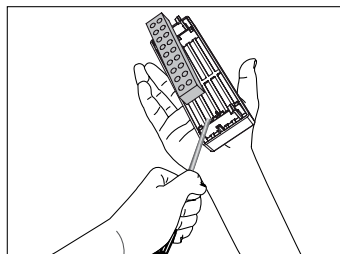
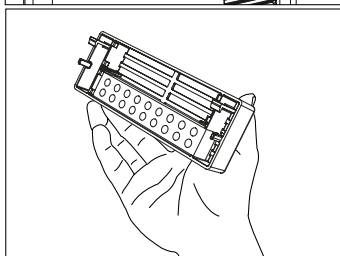
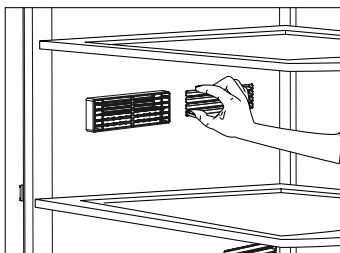

### 5.8. Predel za hlajenje

#### (Ta funkcija je izbirna)

Ta del lahko uporabite za shranjevanje delicates, ki potrebujejo nižjo temperaturo, ali pa mesa, katerega nameravate v kratkem pojesti. Sadja in zelenjave ne shranjujte v tem predelu.

Notranjo prostornino izdelka povečate tako, da odstranite katerikoli predel za hlajenje.

Za odstranitev preprosto potegnite naprej, privzdignite in povlecite proti sebi.

### 5.9. Predal za sveža živila

Predal za sveža živila v hladilniku je oblikovan posebej z namenom ohranjati svežino zelenjave in sadja ter vlago. V ta namen okrog predela za sveža živila kroži hladen zrak. Sadja in zelenjave ne shranjujte v tem predelu. Ne puščajte listnate zelenjave dlje časa blizu sadja.

## Upravljanje izdelka

### 5.10. Uporaba dispenzerja za vodo

(Ta funkcija je izbirna)

**i** Prvi kozarci vode iz dispenzerja so običajno topli.

**i** Če se dispenzer za vodo dlje časa ne uporablja, zavrzite prvih nekaj kozarcev vode, da dobite svežo vodo.

1. S kozarcem pritisnite ob ročico dispenzerja za vodo. Če uporabljate mehko plastično skodelico, bo postopek potiskanja ročice z roko olajšan.
2. Ko napolnite skodelico do zelene stopnje, spustite ročko.

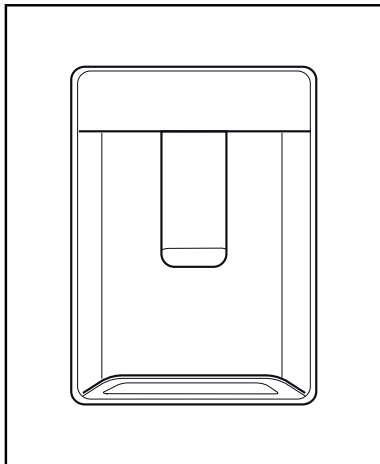

**i** Upoštevajte, da je količina iztečene vode iz dispenzerja odvisna od tega, koliko pritisnete ročico. Ko nivo vode v skodelici / kozarcu narašča, počasi zmanjšajte pritisk ob ročico, da preprečite presežek vode. Če nekoliko pritisnete ročico, bo voda pričela kapljati. To je običajno in ni napaka.

### 5.11. Polnjenje rezervoarja za vodo

Vodni rezervoar se nahaja znotraj vratne police.

1. Odprite pokrov rezervoarja.
2. Napolnite rezervoar s svežo pitno vodo.
3. Zaprite pokrov.

**i** Rezervoar za vodo polnite izključno z vodo, saj druge tekočine, kot so sokovi, gazirane pijače ali alkoholne pijače, niso primerne za uporabo v dispenzerju za vodo. Če boste v dispenzerju uporabljali te tekočine, ga boste nepopravljivo poškodovali. V teh primerih garancija ne velja. Nekatere kemične sestavine in dodatki v teh pijačah/tekočinah lahko poškodujejo rezervoar za vodo.

**i** Uporabljajte izključno čisto pitno vodo.

**i** Prostornina rezervoarja za vodo je 3 litre; ne nalijte več.

### 5.12. Čiščenje vodnega rezervoarja

1. Odstranite vodni rezervoar znotraj vratne police.
2. Odstranite vratno polico, tako da jo držite za obe strani.

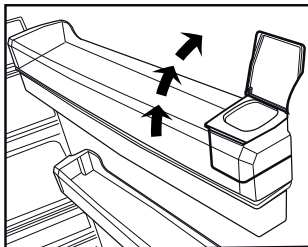
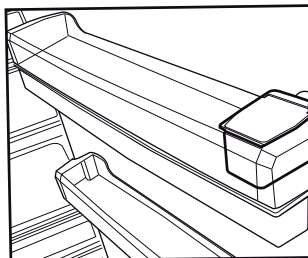

## Upravljanje izdelka

3. Zagrabite vodni rezervoar na obeh straneh in ga odstranite pod kotom 45 °C.
4. Odprite pokrov rezervoarja za vodo in ga očistite.



Delov rezervoarja za vodo in dispenzerja za vodo ne umivajte v pomivalnem stroju.

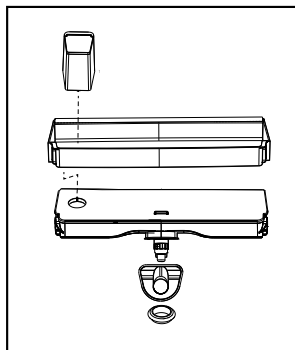
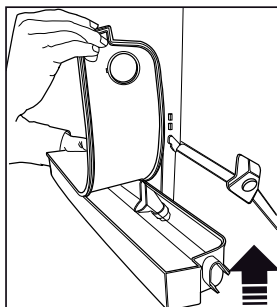
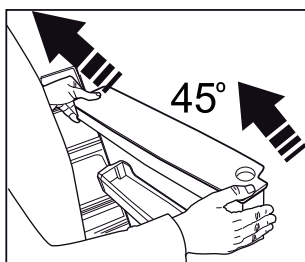
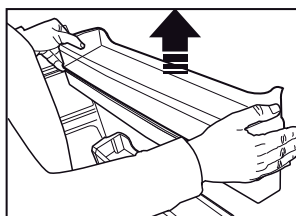
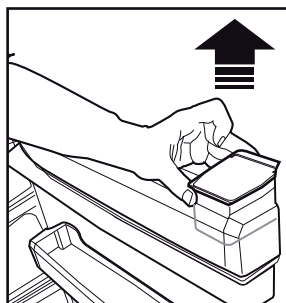

### 5.13. Pladenj za kapljanje

Voda, ki se stoji mimo kozarca med uporabo dispenzerja, se nabira na podstavku za prestrezanje vode.

Odstranite plastični filter, kot je prikazano na sliki. S čisto in suho krpo odstranite nakopičeno vodo.

### 5.14. Predel za sveža živila

(Ta funkcija je izbirna)

Zaradi predela za sveža živila, ki ima uravnavno vlago, je mogoče sadje in zelenjavo shraniti dlje v okolju z idealnimi pogoji vlage. S sistemom prilagajanja vlage s tremi možnostmi pred predalom za sveža živila, lahko notri nadzorujete vlago glede na to, kakšna živila so shranjena v predalu.

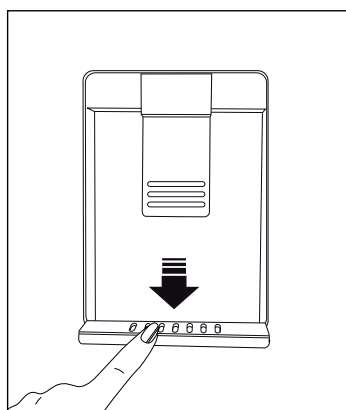

## Upravljanje izdelka

Priporočamo vam izbiro možnosti samo za zelenjavo, če nameravate hraniti samo zelenjavo, samo za sadje, če nameravate hraniti sadje, oziroma mešano, če boste v predalu hranili tako sadje, kot zelenjavo.

Za najboljši izkoristek sistema za nadzor vlage in daljši rok trajanja živil odsvetujemo shranjevanje sadja in zelenjave v plastičnih vrečkah. Če zelenjavo pustite v vrečkah, bo hitro razpadla. Predvsem vam odsvetujemo shranjevanje kumar ali brokolijskega sadja in zelenjave v plastičnih vrečkah. Če zaradi higiene ne želite stika z drugo zelenjavo, uporabite preluknjano papirnato vrečko ali drug embalažni material namesto vrečke.

Ko zelenjavo nameščate, morate upoštevati tudi njeno težo. Težka in trda zelenjava mora biti na dnu predala za sveža živila, lahka in mehka pa na vrhu. Ne postavljajte skupaj hrušk, marelic, breskev, itd., posebno ne jabolk, ki proizvajajo veliko etilena, v isti predal za sveža živila kot ostalo sadje in zelenjavo. Etilen, ki ga oddaja to sadje, lahko povzroči prehitro zorenje in gnitje ostalega sadja.



### 5.15. Zamrzovanje svežih živil

- Živila morajo biti zamrznjena v predalu zamrzovalnika kolikor hitro je mogoče, da se ohrani svežina, za ta namen priporočamo uporabo funkcije za hitro zamrznitev.
- Živila lahko dlje hranite v predalu zamrzovalnika, če jo zamrznete, dokler so še sveža.
- Živila, ki jih nameravate zamrzniti, zapakirajte v vrečke tako, da vanje ne bo mogel vdreti zrak.
- Ne pozabite živil zapakirati, preden jih daste v zamrzovalnik. Namesto tradicionalnih papirjev za pakiranje uporabite posode za zmrzovanje ali papirje, odporne na vlago, plastične vrečke ali druge materiale za pakiranje.
- Vsak kos živila pred zamrzovanjem označite z datumom. Tako boste vsakič, ko odprete zamrzovalnik, lahko ločili med svežinami različnih paketov živil. Shranite prej zamrznjena živila na sprednjo stran predala, da zagotovite, da jih boste prej porabili.
- Zamrznjena živila porabite nemudoma, ko se odtalijo ter jih nikoli ne zamrznite ponovno.
- Ne zamrzujte velike količine živil naenkrat.

## Upravljanje izdelka

Nastavitev zamrzovalnega dela	Nastavitev hladilnega dela.	Opombe
-18°C	4°C	To je običajna priporočljiva nastavitev.
-20, -22 or -24°C	4°C	Te nastavitve so priporočljive, če temperatura prostora presega 30 °C.
Funkcija hitrega zamrzovanja	4°C	Uporabite, ko želite v kratkem času zamrzniti hrano. Ko je postopek končan, se hladilnik nastavi na prejšnji način.
-18 ali hladneje	2	Te nastavitve uporabite, če menite, da zaradi toplih razmer ali pogostega odpiranja in zapiranja vrat hladilni del ni dovolj hladen.

### 5.16. Priporočila za shranjevanje zamrznjenih živil

Predel mora biti nameščen vsaj na -18°C.

- Po nakupu nemudoma postavite zavitke v zamrzovalnik - ne dovolite, da se odtalijo.
- Pred zamrznitvijo preverite rok uporabe na embalaži, da niso morda že pretečeni.
- Zagotovite, da embalaža ni poškodovana.

### 5.17. Informacije za globoko zamrzovanje

V skladu s standardi ES 62552 mora zamrzovalnik zamrzniti vsaj 4,5 kg živil pri zunanji temperaturi 25°C do -18°C ali nižje v roku 24 ur na 100 litrov prostornine zamrzovalnika.

Živila lahko dalj časa hranite pri -18°C ali nižjih temperaturah.

Svežino živil lahko ohranite več mesecev (pri -18°C ali nižjih temperaturah v globokem zamrzovanju). Pazite, da živila za zamrzovanje ne pridejo v stik s predhodno zamrznjenimi živili, saj lahko povzročijo delno taljenje.

Če želite zelenjavo dlje ohraniti zamrznjeno, jo skuhajte na pari in ocedite vodo. Po tem, ko zelenjavo osušite, jo zapakirajte v vakuumsko embalažo in to spravite v zamrzovalnik. Nekatera živila, kot so banane, paradižniki, solata, zelena, kuhana jajca ali krompir, niso primerna za zamrzovanje. Če jih zamrznete, bo njihova hranilna vrednost upadla in okus se spremeni. Če jih tako pokvarite, lahko predstavljajo tveganje za zdravje.

### 5.18. Postavitev živil

Police zamrzovalnega dela	Različna zamrznjena živila, kot so meso, ribe, sladoled, zelenjava itd.
---------------------------	---

Police zamrzovalnega dela	Živila v ponvah, pokritih krožnikih in zaprtih posodah, jajca (v zaprti posodi)
Police na vratih hladilnika	Manjša in pakirana živila ali pijače
Predal za sveža živila	Zelenjava in sadje
Predel za sveža živila	Delikatese (hrana za zajtrk, mesni izdelki, ki jih boste porabili v kratkem času)

### 5.19. Opozorilo za odpiranje vrat

#### (Ta funkcija je izbirna)

Zvočni alarm za odprta vrata se vklopi, če so vrata naprave odprta najmanj 1 minuto. Zvočni alarm ugasne, ko zaprete vrata ali pritisnete katerokoli tipko (če so na voljo) na prikazovalniku.

### 5.20. Lučka

Izdelek je osvetljen z diodami. Če imate z njimi težave, pokličite pooblaščen servis.

Diode, ki jih uporablja izdelek, niso namenjene, niti niso primerne za hišno razsvetljavo. Luči v vašem hladilniku so namenjene udobnemu in varnemu nalaganju hrane.

Če izdelek uporabljate v rednih intervalih, bo njegova življenjska doba daljša in bo redkeje naletaval na težave.



**OPOZORILO:** Pred čiščenjem izdelek izklopite.



**OPOZORILO:** Priporočamo vam čiščenje kondenzatorja vsakih šest mesecev, pri čemer morate uporabiti rokavice. Ne uporabljajte sesalcev.

- Pri čiščenju nikoli ne uporabljajte bencina, benzena ali podobnih snovi.
- Za čiščenje ne uporabljajte ostrih abrazivnih predmetov, mila, gospodinskih čistil, čistilnih sredstev in loščila.
- Raztopite eno žličko karbonata v pol litra vode. V to raztopino pomočite krpo in jo temeljito ožemite. S to krpo obrišite notranjost naprave in temeljito posušite.
- Preprečite, da bi ohlajene luči in ostali električni predmeti prišli v stik z vodo.
- Če hladilnika dlje časa ne nameravate uporabiti, ga izklopite, odstranite vsa živila, očistite in pustite vrata odprta.
- Redno preverjajte, ali so košarice na vratih čiste. Če niso, jih očistite.
- Da odstranite vrata in police telesa, vzemite ven vse predmete.
- Odstranite police na vratih tako, da jih povlečete navzgor. Za ponovno namestitve po čiščenju jih z drsnim gibom potisnite pod kotom navzdol.
- Ne uporabljajte čistilnih sredstev ki vsebujejo klor, ali vode za čiščenje s kromom prevlečenih zunanjih površin izdelka. Klor povzroči korozijo na kovinskih površinah.
- Pri hladilnikih brez tehnologije No Frost se na zadnji notranji steni hladilnega dela lahko pojavijo vodne kaplje ali plast ledu, debeline do 2 cm. Hladilnega dela ne čistite; nikoli ne uporabljajte olja ali podobnih sredstev.
- Za čiščenje zunanje površine izdelka uporabite samo rahlo vlažno krpo iz mikrovlaknen. Gobice in druge vrste krp za čiščenje lahko opraskajo površino.

### 6.1. Izogibanje neprijetnim vonjavam

V proizvodnji hladilnikov ne uporabljamo materialov, ki povzročajo vonj. Vendar lahko, če hrano nepravilno spravite ali, če notranjih površin ne očistite pravilno, še vedno oddaj vonj. Da se izognete tej težavi, prosimo upoštevajte naslednje:

- Hladilnik mora ostati čist. Ostanke živil, madeži itd. lahko povzročijo neprijetne vonjave. Zato vsakih 15 dni čistite hladilnik s karbonatom, raztopljenim v vodi. Nikoli ne uporabljajte detergentov ali mila.
- Hranite živila v zaprtih posodah. Mikroorganizmi, ki izhajajo iz živil brez pokrova, lahko povzročajo neprijetne vonjave.
- Ne hranite pokvarjene hrane v hladilniku.

### 6.2. Zaščita plastičnih površin

Tekočega olja ali na olju kuhanih jedi ne shranjujte v hladilniku v odprtih posodah, saj lahko poškodujejo plastične površine hladilnika. Če na plastičnih površinah razlijete olje ali jih umažete z oljem, jih očistite in splaknite s toplo vodo.

### 6.3. Čiščenje notranjih površin

Notranje površine in vse odstranljive dele umijte z blago raztopino vode, mila in karbonata. Sperite in temeljito posušite. Preprečite stik osvetlitve in nadzorne plošče z vodo.



#### POZOR:

Ne uporabljajte kisa, alkohola ali čistil na osnovi alkohola za čiščenje notranjih površin.

### 6.4. Zunanje površine in nerjavečega jekla

Uporabite ne-abrazivno sredstvo za čiščenje površin iz nerjavečega jekla, ki ga nanese na mehko krpo brez muck. Za poliranje uporabite vlažno krpo iz mikrovlaknen in suho usnjeno krpico. Vedno sledite vlaknom nerjavečega jekla.

### 6.5. Čiščenje izdelkov s steklenimi vrati

Odstranite zaščitno folijo na steklu.

Na površini stekla je prevleka. Ta prevleka zmanjša nastajanje madežev in zagotavlja da bodo madeži in umazanija preprosto očiščeni. Steklene površine, ki niso zaščitene s prevleko, so lahko izpostavljene stalnemu nalaganju organske in neorganske umazanije, ali pa umazanije v zraku, kot je vodni kamen, mineralne soli, neizgoreli ogljikovi hidrati, kovinski oksidi ali silikoni, kar sčasoma vodi do madežev in fizičnih poškodb. Kljub rednemu umivanju bo steklo sčasoma težje ohraniti čisto. Posledično bo zmanjšana prosojnost in lep videz. Trde in abrazivne komponente čistilnih sredstev bodo te nepravilnosti še poslabšale in tako pospešile obrabo.

\*Za čiščenje morate uporabiti nealkalna, neabrazivna čistilna sredstva.

Za daljšo življenjsko dobo prevleke odsvetujemo uporabo alkalnih ali abrazivnih čistilnih sredstev.

Stekla so bila tempirana, kar ojača njihovo odpornost proti zlomu.

Kot dodaten varnostni ukrep je na hrbtni površini stekel varnostna prevleka, ki preprečuje poškodovanje okolice v primeru, da se steklo vendarle zlomi.



Preverite ta seznam, preden se obrnete na servisno službo. S tem boste prihranili čas in denar. Ta seznam vključuje pogoste pritožbe, ki niso povezane z nestrokovno izdelavo ali materiali. Nekatere funkcije, ki so omenjene, morda ne veljajo za vašo napravo.

### Hladilnik ne deluje.

- Napajalni kabel ni v celoti vključen v vtičnico. >>> Priključite ga v celoti, da se vsede v vtičnico.
- Pregorela je glavna varovalka ali pa varovalka priključena na vtičnico, ki napaja napravo. >>> Preverite varovalke.

### Kondenzacija na stranski steni predela hladilnika (MULTI CONA, COOL, NADZOR in FLEXI CONA).

- Vrata se prepogosto odpirajo. >>> Pazite, da ne boste odpirali vrat naprave prepogosto.
- Okolje je preveč vlažno. >>> Ne nameščajte naprave v vlažnih okoljih.
- Živila, ki vsebujejo tekočine, so shranjena v nezaprtih posodah. >>> Naj bodo živila, ki vsebujejo tekočine, v zaprtih posodah.
- Vrata naprave so ostala odprta. >>> Vrata naprave ne imejte odprta predolgo časa.
- Termostat je nastavljen na prenizko temperaturo. >>> Nastavite termostat na primerno temperaturo.

### Kompresor ne deluje.

- V primeru nenadnega izpada električne energije ali izvlečenega vtiča ter nato ponovnega vklopa, tlak plina v hladilnem sistemu naprave ni uravnotežen, kar sproži termično zaščito kompresorja. Naprava se bo ponovno zagnala po približno 6 minutah. Če se naprava ne zažene ponovno po tem času, se obrnite na servis.
- Odtajanje je vključeno. >>> To je normalno za popolnoma samodejno odtajanje naprave. Odtajanje se izvaja v rednih časovnih presledkih.
- Naprava ni priključena. >>> Prepričajte se, da je napajalni kabel priključen.
- Nastavitev temperature je napačna. >>> Izberite nastavitev na primerno temperaturo.
- Napajanja ni. >>> Naprava bo še naprej normalno delovala, ko se bo vrnilo napajanje.

### Obratovalni hrup hladilnika se povečuje, medtem ko je v uporabi.

- Delovna intenzivnost naprave se lahko razlikuje, odvisno od nihanja temperature okolice. To je normalno in ne gre za okvaro.

### Hladilnik teče prepogosto ali predolgo.

- Nova naprava je lahko večja od prejšnje. Večje naprave bodo delovale več časa.
- Sobna temperatura je lahko visoka. >>> Naprava običajno deluje več časa pri visoki sobni temperaturi.
- Naprava je lahko bila pred kratkim priključena na električno omrežje ali pa se novo živilo nahaja v notranjosti. >>> Naprava bo zahtevala več časa, da doseže nastavljeno temperaturo, če je bila pred kratkim priključena na električno omrežje ali pa se nahaja v notranjosti novo živilo. To je normalno.
- Velike količine tople hrane so bili morda pred kratkim dane v napravo. >>> Ne postavljajte tople hrane v napravo.
- Vrata so se pogosto odprla ali bila odprta daljše obdobje. >>> Topel zrak, ki se giblje znotraj povzroči, da naprava več časa deluje. Ne odpirajte vrat prepogosto.
- Vrata zamrzovalne skrinje ali hladilnika so lahko samo priprta. >>> Preverite, če so vrata popolnoma zaprta.

- Naprava je nastavljena na prenizko temperaturo. >>> Nastavite temperaturo na višjo stopnjo in počakajte, da naprava doseže nastavljeno temperaturo.
- Podložka vrat hladilnika ali zamrzovalnika je morda umazana, obrabljena, počena ali ni pravilno vstavljena. >>> Očistite jih ali zamenjajte podložko. Poškodovana oz. raztrgana podložka vrat bo povzročila, da naprava deluje več časa, da ohrani trenutno temperaturo.

### Temperatura zamrzovalnika je zelo nizka, vendar je temperatura hladilnika primerna.

- Termostat zamrzovalnika je nastavljen na zelo nizko temperaturo. >>> Nastavite temperaturo predela zamrzovalnika na višjo stopnjo in še enkrat preverite.

### Temperatura hladilnika je zelo nizka, vendar je temperatura zamrzovalnika primerna.

- Termostat hladilnika je nastavljen na zelo nizko temperaturo. >>> Nastavite temperaturo predela hladilnika na višjo stopnjo in še enkrat preverite.

# Odpravljanje motenj

## Živilski izdelki hranjeni v predalih hladilnika so zamrznjeni.

• Termostat hladilnika je nastavljen na zelo nizko temperaturo. >>> Nastavite temperaturo predela zamrzovalnika na višjo stopnjo in še enkrat preverite.

## Temperatura hladilnika ali zamrzovalnika je previsoka.

• Termostat hladilnika je nastavljen na zelo visoko stopnjo. >>> Nastavitev temperature v predelu hladilnika vpliva na temperaturo predela zamrzovalnika. Spremenite temperaturo hladilnika ali zamrzovalnika in počakajte, da ustrezni predeli dosežejo nastavljeno temperaturno raven.

• Vrata so se pogosto odpirala ali bila odprta daljše obdobje. >>> Ne odpirajte vrat prepogosto.

• Vrata so lahko samo priprta. >>> Popolnoma zaprite vrata.

• Naprava je lahko bila pred kratkim priključena na električno omrežje ali pa se novo živilo nahaja v notranjosti. >>> To je normalno. Naprava bo zahtevala več časa, da doseže nastavljeno temperaturo, če je bila pred kratkim priključena na električno omrežje ali pa se nahaja v notranjosti novo živilo.

• Velike količine tople hrane so bili morda pred kratkim dane v napravo. >>> Ne postavljajte tople hrane v napravo.

## Tresenje ali hrup.

• Tla niso ravna ali gladka. >>> Če se naprava trese, ko jo počasi premikate, prilagodite nogice za uravnoteženje naprave. Prav tako poskrbite, da so tla dovolj trdna, da nosijo napravo.

• Vsi predmeti, ki so dani na napravo lahko povzročijo hrup. >>> Odstranite vse predmete, ki so postavljeni na napravo.

## Naprava proizvaja hrup pretoka tekočine, pršenja ipd.

• Principi delovanja naprave vključujejo tokove tekočin in plinov. >>> To je normalno in ne gre za okvaro.

## Sliši se zvok podoben vetriču, ki prihaja iz naprave.

• Naprava uporablja ventilator za postopek hlajenja. To je normalno in ne gre za okvaro.

## Nabira se kondenzacija na notranjih stenah naprave.

• Vroče ali vlažno vreme bo povečalo nabiranje ledu in kondenzacije. To je normalno in ne gre za okvaro.

• Vrata so se pogosto odprla ali bila odprta daljše obdobje. >>> Ne odpirajte vrat prepogosto; če so odprta, zaprite vrata.

• Vrata so lahko samo priprta. >>> Popolnoma zaprite vrata.

## Nabira se kondenzacija na zunanjih stenah naprave ali med vrati.

• Prostor je lahko vlažen, kar je povsem normalno v vlažnem vremenu. >>> Kondenzacija se bo umaknila, ko se vlažnost zmanjša.

## Notranjost ima neprijetne vonjave.

• Naprava se ne čisti redno. >>> Redno čistite notranjost z uporabo gobice, tople vode in vode s sodo.

• Nekatere posodice in embalažni materiali lahko povzročijo neprijeten vonj. >>> Uporabite posodice in embalažne materiale brez neprijetnega vonja.

• Živila so se hranila v nezaprth posodah. >>> Hranite živila v zaprtih posodah. Mikroorganizmi se lahko širijo iz nezaprte hrane in povzročijo vonjave.

• Odstranite vsa pretekla ali pokvarjena živila iz naprave.

## Vrata se ne zapirajo.

• Embalaža živil lahko ovira vrata. >>> Premaknite vse predmete, ki ovirajo vrata.

• Naprava ne stoji v popolnem pokončnem položaju glede na tla. >>> Prilagodite nogice za uravnoteženje naprave.

• Tla niso ravna ali gladka. >>> Poskrbite, da so tla v ravnini in dovolj trdna, da nosijo napravo.

## Posoda za zelenjavo se je zataknila.

• Živilski izdelki so lahko v stiku z zgornjim delom predala. >>> Premestite kose hrane v predalu.



**OPOZORILO:** Če težave ne odpravite po sledenju navodilom v tem poglavju, se obrnite na prodajalca ali pooblaščen servis. Ne poskušajte sami popraviti naprave.

# beko

**Lednice**

Návod k použití

**Chladnička**

Používateľská príručka

**Koelkast**

Gebbruikershandleiding

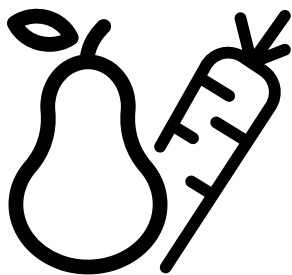

RCNE720E3VZP

**CZ/SK/NL**

58 0506 0000/AM-2/4-CZ-SK-NL



## Před použitím produktu si pozorně přečtěte tento návod k obsluze.

Vážení zákazníci,

Chceme Vám poskytnout možnost nejlepšího použití našeho výrobku, který byl vyroben v moderních zařízeních s péčí a důkladnou kontrolou kvality.

Také, před použitím výrobku Vám doporučujeme přečíst si celý návod k použití. V případě odprodeje výrobku, nepamenejte předat návod jeho novému majiteli společně s výrobkem.

### Tato příručka vám pomůže abyste mohli výrobek používat rychle a bezpečně.

- Před instalací a použitím výrobku si prosím pozorně přečtěte uživatelskou příručku.
- Vždy dodržujte platné bezpečnostní předpisy.
- Mějte uživatelskou příručku v dosahu pro budoucí použití.
- Přečtěte si prosím všechny další dokumenty dodané s výrobkem.

Nezapomínejte, že tato Uživatelská příručka se může vztahovat na několik modelů výrobků. Příručka jasně ukáže všechny variace různých modelů.



Důležité informace a užitečné tipy.



Ohrožení života a majetku.



Riziko zranění elektrickým proudem



Obal tohoto výrobku je vyroben z recyklovatelných materiálů, v souladu s Národní legislativou pro životní prostředí.

## **1. Bezpečnostní pokyny a životní prostředí** **3**

Všeobecná bezpečnost . . . . .	3
1.1.1 Varování HC . . . . .	5
1.1.2 Pro modely s dávkovačem vody . . . . .	6
1.1. Účel použití . . . . .	6
1.2. Bezpečnost dětí . . . . .	6
1.3. Soulad se směrnicí WEEE a Odstranění odpadů výrobku . . . . .	6
1.4. Soulad se směrnicí RoHS. . . . .	7
1.5. Informace o balení. . . . .	7

## **2. Vaše lednička** **8**

### **3 Instalace** **9**

3.1. Vhodné umístění pro instalaci . . . . .	9
3.2. Instalace plastových klínů . . . . .	9
3.3. Nastavování nožek . . . . .	9
3.4. Elektrické zapojení. . . . .	10

### **4 Příprava** **11**

4.1. Postup pro úsporu energie. . . . .	11
4.2. První použití . . . . .	11

## **5 Tlačítko pro Nastavení teploty** **12**

5.1. Panel indikátorů . . . . .	12
5.2. Panel indikátorů . . . . .	13
5.3. Výrobek ledu . . . . .	16
5.4. Automat na led . . . . .	16
5.5. Podnos na led. . . . .	16
5.6. Modré světlo/HarvestFresh . . . . .	17
5.7. Deodorant. . . . . (FreshGuard) . . . . .	17
5.8. Prostor chlazení . . . . .	18
5.9. Prostor pro čerstvé ovoce a zeleninu . . . . .	18
5.10. Používání nádržky na vodu . . . . .	19
5.11. Plnění zásobníku chladiče vody. . . . .	19
5.12. Čištění zásobníku na vodu . . . . .	19
5.13. Odkapávací miska . . . . .	20
5.15. Prostor pro čerstvé ovoce a zeleninu s řízenou vlhkostí (vždy čerstvé potraviny) . . . . .	21
5.14. Mražení čerstvých potravin . . . . .	21
5.16. Doporučení pro uschování mražených potravin. . . . .	22
5.17. Informace o hloubkovém mražení . . . . .	22
5.18. Vkládání potravin . . . . .	22
5.19. Upozornění na otevření dveří. . . . .	22
5.20. Žárovka. . . . .	22

## **6 Údržba a čištění** **23**

6.1. Zabránění vzniku nepříjemných pachů . . . . .	23
6.2. Ochrana plastových povrchů . . . . .	23
6.3. Dveřní skla . . . . .	23

## **7 Řešení problémů** **24**

## 1 Bezpečnostní pokyny a životní prostředí

Tato část obsahuje bezpečnostní pokyny nezbytné pro zabránění nebezpečí zranění a materiálních škod. Nedodržení těchto pokynů zanikají všechny typy záruky výrobku.

### Určené použití



#### **UPOZORNĚNÍ:**

V případě, že je zařízení v ochranné fázi nebo umísteno, ujistěte se, zda nejsou odvětrávací dírký uzavřeny.

#### **UPOZORNĚNÍ:**

Za účelem urychlení rozpouštění ledu nepoužívejte žádné jiné mechanické zařízení nebo jiný přístroj než ty jež byly doporučeny výrobcem.

#### **UPOZORNĚNÍ:**

Pokud je chladidlo v provozu, nezasahujte do jeho obvodu.

#### **UPOZORNĚNÍ:**

Uvnitř skladovacích prostor jídla přístroje nepoužívejte jiná elektrická zařízení než ta, která byla doporučena výrobcem.

Toto zařízení bylo navrženo pro použití v domácnosti nebo pro níže uvedené aplikování.

- V kuchyních personálu obchodů, kanceláří a jiných pracovních míst;
- Za účelem použití návštěvníky farem a hotelů, motelů a jiných míst s ubytováním.
- V prostorách typu penzionů
- V podobných zařízeních, která nejsou stravovacími službami nebo maloobchodem.

### Všeobecná bezpečnost

- Tento produkt by neměly používat osoby s tělesným, smyslovým a mentálním postižením, osoby bez dostatečných znalostí a zkušeností, nebo děti. Zařízení mohou tyto osoby používat jen pod dohledem a po poučení osobou odpovědnou za jejich bezpečnost. Nedovolte dětem hrát si s tímto zařízením.
- V případě poruchy přístroj odpojte.
- Po odpojení počkejte nejméně 5 minut před opětovným připojením. Odpojte výrobek, když se nepoužívá. Nedotýkejte se zástrčky mokřými rukama! Při odpojování netáhejte za kabel, vždy uchopte zástrčku.
- Před zasunutím dovnitř otřete hrot síťové zástrčky suchým hadříkem.
- Nezapojujte ledničku, pokud je zásuvka uvolněná.
- Při instalaci, údržbě, čištění a opravách odpojte výrobek.
- Pokud se výrobek nebude delší dobu používat, odpojte jej a vyjměte potraviny.
- Nepoužívejte páru nebo čisticí prostředky s párou pro čištění chladničky a tání ledu uvnitř. Pára může přijít do styku s elektrifikovanými oblastmi a způsobit zkrat nebo elektrický šok!
- Nemyjte výrobek stříkáním nebo poléváním vodou na něj! Nebezpečí úrazu elektrickým proudem!
- Nikdy nepoužívejte výrobek, pokud část nacházející se na horní nebo zadní straně výrobku s elektronickou deskou s plošným spojem uvnitř je otevřená (krycí deska elektronických plošných spojů) (1).

## Bezpečnostní pokyny a životní prostředí

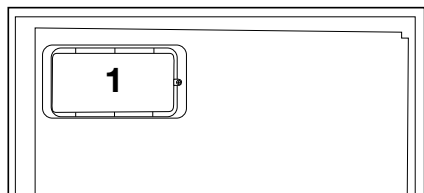
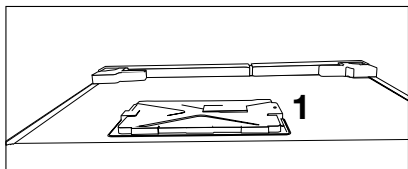

- V případě jeho poruchy výrobek nepoužívejte, protože by mohlo dojít k úrazu elektrickým proudem. Před tím, než cokoliv uděláte, se obraťte na autorizovaný servis.
  - Výrobek zapojujte do uzemněné zásuvky. Uzemnění musí být provedeno kvalifikovaným elektrikářem.
  - Pokud produkt má osvětlení typu LED, pro jeho nahrazení nebo v případě jakéhokoliv problému se obraťte na autorizovaný servis.
  - Nedotýkejte se mražených potravin mokřkýma rukama! Mohou se nalepit na Vaše ruce!
  - Nepokládejte do mrazničky tekutiny v lahvích a plechovkách. Mohou vybuchnout!
  - Tekutiny umístěte ve vzpřímené poloze a pevně uzavřete jejich víko.
- Nestříkejte hořlavé látky v blízkosti výrobku, protože se může zapálit nebo explodovat.
  - Nenechávejte hořlavé materiály a produkty s hořlavým plynem (spreje, atd.) v chladničce.
  - Nepokládejte nádoby obsahující kapaliny na horní část výrobku. Voda stříkající na elektrifikované části může způsobit úraz elektrickým proudem a nebezpečí požáru.
  - Vystavení produktu dešti, sněhu, slunci a větru může způsobit elektrické nebezpečí. Při přemísťování výrobku jej netahejte držením za rukojeť dveří. Rukojeť se může odtrhnout.
  - Dbejte na to, aby nedošlo k zachycení jakékoliv části vašich rukou či těla do jakýchkoli z pohybujících se částí uvnitř výrobku.
  - Nevylézejte nebo se neopírejte o dveře, zásuvky a podobné části chladničky. Může to mít za následek pád výrobku a způsobit poškození dílů.
  - Dávejte pozor, aby nedošlo k přivření napájecího kabelu.

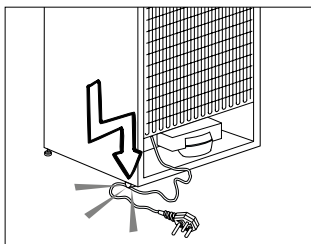

## Bezpečnostní pokyny a životní prostředí

- Při umístění zařízení se ujistěte, že napájecí kabel není zachycen nebo poškozen.
- Neumísťujte více přenosných zásuvek nebo přenosných zdrojů napájení vzadu od zařízení.
- **Vaši Side-by-Side chladničku je třeba připojit k přípojce na vodu. Pokud ještě není k dispozici žádný vodovodní kohoutek a musíte zavolat instalatéra, nezapomeňte: V případě, že je váš dům vybaven podlahovým topením, zvažte, že vrtání otvorů do betonového stropu může tento topný systém poškodit!**
- Děti ve věku od 3 do 8 let smí nakládat a vykládat chladicí zařízení.
- Abyste předešli znečištění jídla, dodržujte prosím následující pokyny:
- Ponecháte-li dvířka otevřená po dlouhou dobu, může to způsobit značné zvýšení teploty v odděleních zařízení.
- Pravidelně očišťujte povrchy, které mohou přijít do kontaktu s jídlem, a přístupné odtokové systémy.
- Očišťujte nádrže na vodu, pokud nebyly používány během 48 h; propláchněte vodní systém připojený k přívodu vody, pokud jste nečerpali vodu ze zařízení během 5 dní.
- Syrové maso a ryby uchovávejte v chladničce ve vhodných nádobách, aby nepřicházely do kontaktu s jídlem ani na něho nemohly ukápnout.
- Oddělení se dvěma hvězdičkami pro mražené potraviny jsou vhodná pro uchovávání předem zmražených jídel, uchovávání nebo přípravu zmrzliny a výrobu kostek ledu.
- Oddělení s jednou, dvěma a třemi hvězdičkami nejsou vhodná pro zmrazení čerstvého jídla.
- Je-li chladicí zařízení ponecháno prázdné po dlouhou dobu, vypněte ho, rozmrazte, očistěte, osušte a nechte dvířka otevřená, abyste tak zabránili tvoření plísní uvnitř zařízení.

### 1.1.1 Varování HC

Jestliže výrobek obsahuje chladicí systém ve kterém se používá plyn R600a, zajistěte, aby při používání a pohybování spotřebiče nedošlo k poškození chladicího systému a jeho potrubí. Tento plyn je hořlavý. Pokud je chladicí systém poškozen, zajistěte, aby bylo zařízení mimo dosah zdrojů ohně a okamžitě vyvětrejte místnost.



Štítek na vnitřní levé straně označuje druh plynu používaného v produktu.



## Bezpečnostní pokyny a životní prostředí

### 1.1.2 Pro modely s dávkovačem vody

- Tlak pro přívod studené vody musí být maximálně 90 psi (620 kPa). Pokud je váš tlak vody vyšší než 80 psi (550 kPa), použijte ve vaší síti ventil na omezování tlaku. Pokud nevíte, jak zkontrolovat tlak vody, požádejte o pomoc profesionálního instalátéra.
- Pokud při instalaci existuje riziko vodního rázu, vždy použijte preventivně zařízení proti vodnímu rázu. Pokud jste si není jistý, zda ve Vaší síti je efekt vodního rázu, poraďte se s profesionálním instalátérem.
- Neinstalujte na přívodu pro teplou vodu. Proved'te nezbytná opatření proti riziku zamrznutí hadic. Provozní interval teplota vody musí být mezi minimálně 33 ° F (0,6 ° C) a maximálně 100 ° F (38 ° C).
- Používejte pouze pitnou vodu.

### 1.1. Účel použití

- Tento výrobek je určen pro domácí použití. Není určen pro komerční použití.
- Spotřebič by měl být používán pouze pro skladování potravin a nápojů.
- Do chladničky neukládejte citlivé produkty, které vyžadují řízené teploty (očkovací látky, léky citlivé na

teplo, zdravotnický materiál, atd.).

- Výrobce nenese žádnou zodpovědnost za případné škody způsobené nesprávným použitím nebo nesprávnou manipulací.
- Životnost výrobku je 10 let. Náhradní díly potřebné pro funkčnost tohoto výrobku budou pro toto období k dispozici.

### 1.2. Bezpečnost dětí

- Obalové materiály uchovávejte mimo dosah dětí.
- Nedovolte dětem, aby se s výrobkem hrály.
- Pokud je na dveřích výrobku zámek, klíč držte mimo dosah dětí.

### 1.3. Soulad se směrnicí WEEE a Odstranění odpadů výrobku

Tento výrobek splňuje požadavky směrnice WEEE EU (2012/19/EU). Na tomto produktu je zobrazen symbol klasifikace odpadu elektrických a elektronických zařízení (OEEZ).

## Bezpečnostní pokyny a životní prostředí



Tento výrobek byl vyroben z vysoce kvalitních materiálů a komponent, které lze opětovně použít a které jsou vhodné pro recyklaci. Na konci své životnosti

spotřebič nevyhazujte spolu s běžnými domácími a jinými odpady. Odneste jej do sběrného centra pro recyklaci elektrických a elektronických zařízení. Pro informace o těchto sběrných střediskách se prosím obraťte na místní úřady.

### 1.4. Soulad se směrnicí RoHS

- Tento výrobek splňuje požadavky směrnice WEEE EU (2011/65/EU). Neobsahuje škodlivé a zakázané látky uvedené ve směrnici.

### 1.5. Informace o balení

- Obalové materiály výrobku jsou vyrobeny z recyklovatelných materiálů v souladu s našimi národními předpisy o životním prostředí. Nevyhazujte obalové materiály spolu s domácími nebo jinými odpady. Vezměte je do sběrných míst pro obalové materiály určené místními orgány.

## 2 Vaše lednička



1. Police dveří prostoru chladničky
2. Zásuvky prostoru mrazničky
3. Automat na led
4. Zásobník na vodu
5. Prostor pro čerstvé ovoce a zeleninu
6. Kryt prostoru pro čerstvé ovoce a zeleninu
7. Prostor chlazení

8. Skleněné police dveří prostoru chladničky
  9. Pachový filtr
  10. Vnitřní displej
  11. Skleněné police dveří prostoru chladničky
  12. Prostor mrazničky
- \*volitelné**

**Nemusí se vztahovat na všechny modely**



**\*volitelné:** Obrázky uvedené v této příručce jsou uváděny jako příklad a nemusí se přesně shodovat s Vaším produktem. Pokud váš výrobek neobsahuje příslušné části, tyto informace se vztahují na ostatní modely.

## 3 Instalace

### 3.1. Vhodné umístění pro instalaci

Pro instalaci spotřebiče se obraťte na autorizovaný servis. Pro přípravu spotřebiče k použití postupujte podle pokynů v uživatelské příručce a ujistěte se, že jsou elektrická instalace a instalace vody správné. V opačném případě kontaktujte kvalifikovaného elektrikáře a technika, aby provedl veškerá potřebná opatření.



**UPOZORNĚNÍ:** Výrobce nenesे odpovědnost za škody, které mohou vzniknout z postupů prováděných neoprávněnými osobami.



**UPOZORNĚNÍ:** Spotřebič nesmí být během instalace zapojen do el. sítě. V opačném případě hrozí nebezpečí smrti nebo vážného zranění!



**UPOZORNĚNÍ:** : Pokud je prostor dveří v místnosti, kde bude spotřebič umístěn, tak těsný, že jimi neprojde, obraťte se na autorizovaného poskytovatele služeb.

- Umístěte spotřebič na rovnou podlahu, aby nedošlo k otřesům.
- Pokud budete spotřebič instalovat do skříně / nábytku, musí být mezi bočními stěnami spotřebiče a skříní / nábytkem ponechán prostor nejméně 2 cm.
- Instalujte spotřebič na vzdálenost nejméně 30 cm od zdrojů tepla, jako jsou varné desky, ohřívače a sporáky a minimálně 5 cm od elektrických trub.
- Spotřebič nesmí být vystaven přímému slunečnímu záření a nesmí být umístěn na vlhkém místě.

- Kolem chladničky musí být dostatečný prostor pro ventilaci, aby se zajistila účinnost provozu. Pokud se má spotřebič umístit do výklenku ve stěně, věnujte pozornost tomu, aby strop a boční stěny byly alespoň 5 cm od sebe.
- V prostředí, kde teplota v místnosti klesne pod 10°C, bude chladnička pokračovat v chodu, aby zachovala potraviny v mrazáku. Čerstvé potraviny by však v chladničce mohly zmrznout v důsledku chladného prostředí.

### 3.2. Instalace plastových klínů

Plastové klíny dodávané se spotřebičem slouží k vytvoření odstupeu pro cirkulaci vzduchu mezi spotřebičem a zadní stěnou.

1. Pro instalaci klínů odstraňte šrouby na spotřebiči a použijte dodané šrouby spolu s klíny.
2. Zasuňte 2 plastové klínky do krytu zadních větracích otvorů jak je zobrazeno na obrázku.

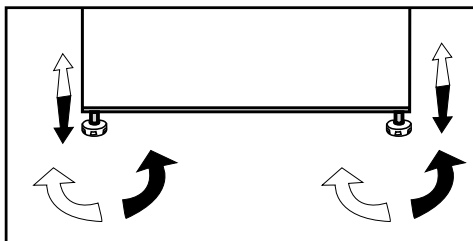

### 3.3. Nastavování nožek

Pokud je spotřebič po instalaci nevyvážený, upravte přední nožky otočením doprava nebo doleva.



## Instalace

### 3.4. Elektrické zapojení

	<b>UPOZORNĚNÍ:</b> Připojení neprovádějte přes prodlužovací kabely nebo vícenásobné zástrčky.
	<b>UPOZORNĚNÍ:</b> Poškozený napájecí kabel musí být vyměněn autorizovaným servisním zástupcem.
	Pokud vedle sebe instalujete dvě chladničky, měl by mezi nimi být rozstup nejméně 4 cm.

- Nepoužívejte prodlužovací kabely nebo bezdrátové několikanásobné zásuvky mezi spotřebičem a síťovou zásuvkou.

	<b>Varování před horkými povrchy!</b> Váš spotřebič je vybaven chladicím potrubím pro zlepšení chladicího systému bočních stěn. Těmito povrchy může protékat horká kapalina, což způsobuje teplo na bočních stěnách. To je běžné a není to důvod pro servisní údržbu. Při kontaktu s těmito plochami buďte opatrní.
---	--

- Naše společnost nenese odpovědnost za jakékoliv škody vzniklé při použití spotřebiče bez uzemnění a elektrického připojení v souladu s národními předpisy.
- K zástrčce napájecího kabelu musí být po instalaci snadný přístup.

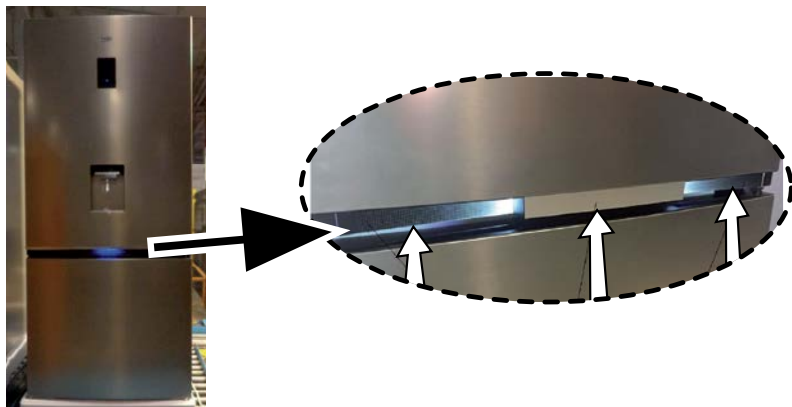

**UPOZORNĚNÍ:** „Ochranné fólie na svislé rukojeti“ budou odstraněny.

### 4.1. Postup pro úsporu energie



Připojení výrobku k systémům pro úsporu elektrické energie je riskantní a může vést k poškození výrobku.

- Nenechávejte dvířka chladničky otevřená delší dobu.
- Nevkládejte do chladničky horké potraviny nebo nápoje.
- Chladničku nepřepíňujte, chladicí objem se sníží, pokud něco brání cirkulaci vzduchu v chladničce.
- Abyste mohli v mrazicím oddílu své chladničky uchovávat maximum potravin, je třeba odstranit horní klapku a zásuvku a umístit je na skleněné police. Spotřeba energie udávaná pro vaši chladničku byla určena po vyjmutí přístroje na led, zásobníku na led, klapky a prostřední zásuvky tak, aby byla možná maximální náplň. Při plnění chladničky je doporučeno používat horní klapku a spodní zásuvku.
- V závislosti na funkcích vaší chladničky, rozmrazování zmražených potravin v prostoru chladničky zajistí úsporu energie a zachová kvalitu potravin.
- Protože horký a vlhký vzduch se nedostane přímo do vašeho výrobku, když nejsou dvířka otevřena, spotřebič se optimalizuje ve stávajících podmínkách tak, aby nadějně chránil jídlo umístěné uvnitř. Funkce a součásti, jako jsou kompresor, ventilátor, rozmrazovač, osvětlení, displej aj., budou fungovat tak, aby za těchto podmínek spotřebovávali minimální množství energie.

- Ukládáním potravin před ventilátor v mrazničce by nemělo docházet k blokování proudění vzduchu. Potraviny by měly být umísťovány tak, aby byl ponechán prostor alespoň 5 cm před ochrannou mřížkou ventilátoru.
- Teplotní čidlo v mrazicím prostoru nesmí být v přímém kontaktu s balením potravin. V případě kontaktu se snímačem se může zvýšit spotřeba energie spotřebiče.



Vnitřek spotřebiče musí být vyčištěn.



Pokud vedle sebe instalujete dvě chladničky, měl by mezi nimi být rozestup nejméně 4 cm.

### 4.2. První použití

Před prvním použitím vaší chladničky se ujistěte, že jste provedli všechny kroky přípravy podle pokynů uvedených v kapitolách „Pokyny týkající se bezpečnosti a prostředí“ a „Instalace“.

Nechte chladničku spuštěnou po dobu 6 hodin, aniž byste do ní vkládali potraviny, a pokud to nebude nezbytně nutné, neotevírejte dveře.



Uslyšíte hluk při startování kompresoru. Kapalina a plyn v chladicí soustavě mohou také vydávat zvuky, i když kompresor neběží. To je normální.



Je normální, že jsou přední hrany chladničky horké. Tyto oblasti mají být teplé, aby nedocházelo ke kondenzaci.

### 5.1. Panel indikátorů

Panely indikátorů se mohou lišit v závislosti na modelu spotřebiče.

Audiovizuální funkce na panelu indikátorů vám pomáhají při používání vašeho spotřebiče.

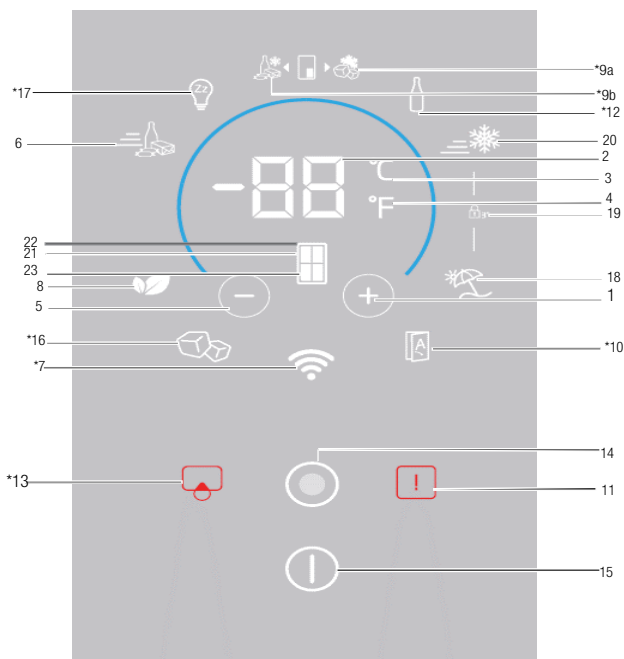

- |  |   |
|--|---|
| <ol style="list-style-type: none"> <li>1. Nastavení teploty / zvýšení teploty</li> <li>2. Nastavení teploty – posuvník / indikátor teploty</li> <li>3. Indikátor výběru jednotky teploty (°C) – stupeň Celsia</li> <li>4. Indikátor výběru jednotky teploty (°F) – stupeň Fahrenheita</li> <li>5. Nastavení teploty / snížení teploty</li> <li>6. Ukazatel funkce rychlého chlazení / tlačítko</li> <li>7. * Bezdrátové připojení</li> <li>8. Indikátor / tlačítko režimu Eco</li> <li>9. *Joker Freezer indikátor / tlačítko</li> <li>10. *Automatické dveře</li> <li>11. Varování / Chyba při vysokých teplotách</li> <li>12. *Chladič na láhve</li> </ol> | <ol style="list-style-type: none"> <li>13. *Varování / tlačítko výměny filtru</li> <li>14. Tlačítko Nabídka</li> <li>15. Indikátor / tlačítko zapnutí / vypnutí spotřebiče</li> <li>16. *Indikátor / tlačítko automatického výrobku ledu</li> <li>17. *Režim Sabbath</li> <li>18. Indikátor / tlačítko režimu Dovolená</li> <li>19. Indikátor zámku</li> <li>20. Ukazatel /tlačítko funkce rychlého mražení</li> <li>21. Výběr kabiny</li> <li>22. Indikátor prostoru chladničky</li> <li>23. Indikátor prostoru mrazničky</li> </ol> <p><b>Nemusí se vztahovat na všechny modely</b></p> |
|--|---|

Vážený zákazníku, pokud jste tento výrobek zakoupili přímo na výstavě, berte prosím v úvahu, že zařízení může být přepnuto do stavu Demo. obraťte se na vašeho dodavatele, který vám pomůže tento problém vyřešit.



**\*volitelné:** Obrázky uvedené v této příručce jsou uváděny jako příklad a nemusí se přesně shodovat s Vaším produktem. Pokud váš výrobek neobsahuje příslušné části, tyto informace se vztahují na ostatní modely.

## Tlačítko pro Nastavení teploty

### 5.2. Panel indikátorů

Panely indikátorů se mohou lišit v závislosti na modelu spotřebiče.

Audiovizuální funkce na panelu indikátorů vám pomáhají při používání vašeho spotřebiče.

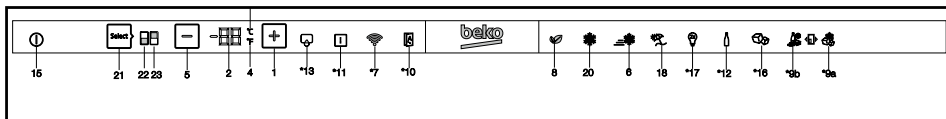

#### 1. Nastavení teploty / zvýšení teploty

Po stisknutí se zvýší teplota vybraného prostoru.

#### 2. Nastavení teploty – Posuvník / Indikátor teploty

Zobrazuje se na něm teplota zvoleného prostoru. Navíc můžete posunutím prstu nahoru nebo dolů zvýšit nebo snížit teplotu.

#### 3. Výběr jednotky teploty (°C)

##### Indikátor Celsius

Po stisknutí tlačítka se jednotka teploty změní na stupeň Celsia.

Jedná se o ukazatel teploty ve stupních Celsia. Pokud je ukazatel aktivní, jsou teploty nastaveny na zobrazení ve stupních Celsia a příslušný indikátor se zapne na 100 %.

Ikona pro stupně Fahrenheita se zapne na 50 %.

#### 4. Výběr jednotky teploty (°F)

##### Ukazatel Fahrenheit

Po stisknutí tlačítka se jednotka teploty změní na stupeň Fahrenheita.

Jedná se o ukazatel teploty v stupních Fahrenheita. Pokud je ukazatel aktivní, jsou teploty nastaveny na zobrazení ve stupních Fahrenheita a rozsvítí se příslušná ikona.

Ikona pro stupně Celsia se zapne na 50 %.

#### 5. Nastavení teploty / snížení teploty

Po stisknutí se sníží teplota vybraného prostoru.

#### 6. Ukazatel funkce rychlého chlazení

Je-li funkce rychlého chlazení aktivována, indikátor se rozsvítí na 100 %. Po zrušení funkce se spotřebič vrátí do normálního nastavení a indikátor se rozsvítí na 50 %.

#### Tlačítko funkce rychlého chlazení

Používá se k aktivaci nebo deaktivaci funkce rychlého chlazení.



Funkci rychlého chlazení použijte, kdykoli chcete rychle zchladit potraviny vložené do chladničky. Pokud chcete zchladit velké množství čerstvých potravin, doporučujeme aktivovat tuto funkci, než vložíte potraviny do chladničky.



Pokud funkci rychlého chlazení nezrušíte, vypne se sama automaticky nejdříve po 8 hodinách nebo jakmile prostor chladničky dosáhne požadované teploty.



Pokud opakovaně rychle za sebou stisknete tlačítko rychlého chlazení, aktivuje se ochrana elektrického obvodu a kompresor se nespustí hned.



Tato funkce se nevyvolá po selhání napájení.

#### 7. \*Bezdrátové připojení

Po stisknutí tlačítka se spotřebič připojí k domácí síti. Když funkce je aktivována, indikátor se rozsvítí na 100 %, když je zrušeno, indikátor se rozsvítí na 50 %.

**Nemusí se vztahovat na všechny modely**



## Tlačítko pro Nastavení teploty

### 8. Indikátor / tlačítko režimu Eco

Stisknutím tohoto tlačítka aktivujete a deaktivujete režim Eco.

Je-li aktivován režim Eco, indikátor se rozsvítí na 100 %. Když je funkce aktivní, mraznička začne běžet v eco režimu nejméně o 6 hodin později. Po zrušení funkce se indikátor rozsvítí na 50 %.

### 9a. \*Indikátor / tlačítko Joker freezer

Když je tlačítko stisknuto, oddíl Joker běží jako mrazák a indikátor se rozsvítí na 100 %. Oddíl Joker jako prostor chladničky se zapne na 50 %.

### 9b. \*Indikátor / tlačítko Joker fridge

Když je tlačítko stisknuto, oddíl Joker běží jako prostor chladničky a indikátor se rozsvítí při 100 %. Oddíl Joker jako mrazák se zapne na 50 %.

### 10. \*Automatické dveře

Stisknutím tohoto tlačítka aktivujete nebo deaktivujete funkci Automatické dveře. Je-li funkce aktivována, indikátor se rozsvítí na 100 %. Po zrušení funkce se indikátor rozsvítí na 50 %.

Pokud je funkce aktivní, dotkněte se příslušné části rukojeti dveří, aby se dveře automaticky otevřely.

### 11. Varování / Chyba při vysokých teplotách

Tato kontrolka se rozsvítí během výpadku napájení, při selhání při vysokých teplotách a upozornění na chybu. Během dlouhodobých výpadků napájení se nejvyšší teplota, které mraznička dosáhne, zobrazí na digitálním displeji. Po kontrole potravin v mrazničce stiskněte tlačítko vysoké teploty a upozornění vymažte.

### 12. \*Chladič na láhve

Stisknutím tohoto tlačítka aktivujete nebo deaktivujete funkci chladiče na láhve.

Je-li funkce aktivována, indikátor se rozsvítí na 100 %. Je-li funkce zrušena, indikátor se rozsvítí na 50 %.

### 13. \*Varování / tlačítko výměny filtru

Tato ikona se zobrazí, pokud je nutné resetovat filtr.

Po stisknutí tlačítka se filtr resetuje a ikona zhasne.

### 14. Tlačítko Nabídka

Používá se k aktivaci nebo deaktivaci režimu spánku displeje. Pokud nestisknete žádné tlačítko ani neotevřete dveře po dobu 30 sekund, chladnička se automaticky přepne do režimu spánku.

### 15. Indikátor / tlačítko zapnutí / vypnutí spotřebiče

Stisknutím a podržením tlačítka Zap. / Vyp. na 3 sekundy zapnete nebo vypnete zařízení. Když je spotřebič vypnutý, indikátor zapnutí / vypnutí se rozsvítí na 100 % a ostatní indikátory zhasnou. Chcete-li spotřebič zapnout, stiskněte znovu a podržte tlačítko po dobu 3 sekund. Chladnička se zapne a indikátor zapnutí / vypnutí se rozsvítí na 50 %.

### 16. \*Indikátor / tlačítko automatického výrobku ledu

Stisknutím tohoto tlačítka aktivujete nebo deaktivujete funkci automatického výrobku ledu. Pokud je indikátor zapnut na 100 %, znamená to, že je v provozu automatický výrobek ledu. Pokud je indikátor zapnut na 50 %, znamená to, že je automatický výrobek ledu vypnut.



Není-li vybrána tato funkce, průtok vody z nádrže na vodu se zastaví. Nicméně z výrobku lze vybrat dříve vyrobený led.

### 17. \*Režim Sabbath

Stisknutím tohoto tlačítka aktivujete nebo deaktivujete funkci Sabbath. Je-li funkce aktivována, indikátor se rozsvítí na 100 %. Po zrušení funkce se indikátor rozsvítí na 50 %.

## Tlačítko pro Nastavení teploty

### 18. Indikátor / tlačítko režimu Dovolená

Stisknutím tohoto tlačítka aktivujete režim dovolené. Indikátor režimu dovolené se zapne na 100 %. Když se kontrolka funkce dovolené aktivuje, na panelu indikátoru teploty se zobrazí “- -” a v chladničce nedochází k žádnému aktivnímu chlazení. Když je tato funkce aktivovaná, nehodí se uchovávat potraviny v chladničce. Ostatní prostory se budou chladit v souladu s nastavenou teplotou.

Chcete-li tuto funkci zrušit, znovu stiskněte tlačítko **funkce Dovolená**. Po zrušení funkce se indikátor rozsvítí na 50 %.

### 19. Indikátor zámku

Stiskněte a podržte současně tlačítka **rychlé chladničky a dovolené** po dobu 3 sekund. Po stisku tlačítka se spustí odpočítávání na ukazateli teploty. Když je aktivován zámek tlačítek, indikátor zámku tlačítek se zapne na 100 % a bude aktivován režim zamknutí tlačítek. Tlačítka nebudou v režimu zámku tlačítek funkční. Znovu stiskněte a podržte současně tlačítka rychlé chladničky a dovolené po dobu 3 sekund. Po stisku tlačítka se spustí odpočítávání na ukazateli teploty. Když je deaktivován zámek tlačítek, indikátor zámku tlačítek se zapne na 50 % a režim zámku tlačítek bude deaktivován.

Aktivujte tuto funkci, pokud chcete předejít změně nastavení teploty chladničky.

### 20. Ukazatel funkce rychlého mrazení

Když je aktivována funkce rychlého mrazení, indikátor se rozsvítí na 100 %. Po zrušení funkce se spotřebič vrátí do normálního nastavení a indikátor se rozsvítí na 50 %.

### Tlačítko funkce Rychlé mrazení

Používá se k aktivaci nebo deaktivaci funkce rychlého mrazení.

Stisknutím tohoto tlačítka aktivujete nebo deaktivujete funkci rychlého mrazení. Když tuto funkci aktivujete, mraznička se vychladí na teplotu nižší než je nastavená hodnota.



Funkci rychlého mrazení použijte kdykoli chcete rychle zchladit potraviny vložené do mrazničky. Pokud chcete zmrazit velké množství čerstvých potravin, doporučujeme aktivovat tuto funkci, než vložíte potraviny do chladničky.



Pokud funkci rychlého mrazení nezrušíte, vypne se sama automaticky nejdéle po 4 hodinách nebo jakmile prostor chladničky dosáhne požadované teploty.



Tato funkce se nevyvolá po selhání napájení.

### 21. Výběr prostoru

Stiskněte tlačítko pro volbu prostoru a zobrazte a změňte hodnotu teploty chladničky nebo mrazničky na ukazateli teploty.

### 22. Indikátor prostoru chladničky

Když je tento indikátor aktivní, na ukazateli teploty je zobrazena teplota chladicího prostoru.

### 23. Indikátor prostoru mrazničky

Když je tento indikátor aktivní, na ukazateli teploty je zobrazena teplota mrazicího prostoru.

## Tlačítko pro Nastavení teploty

### 5.3. Výrobník ledu

**(Tato funkce je volitelná)**

Výrobník ledu vám umožňuje snadno získat led ze spotřebiče.

Používání výrobníku ledu

1. Odstraňte zásobník na vodu z chladničky.
2. Naplňte zásobník na vodu vodou.
3. Vraťte zásobník na vodu zpět na místo.

První kostky ledu budou připraveny zhruba za 4 hodiny a budou v zásuvce na led v prostoru mrazničky.



Pokud zásobník na vodu naplníte celý, získáte zhruba 60 – 70 kostek ledu.



Voda v zásobníku by se měla měnit každé 2 – 3 týdny.

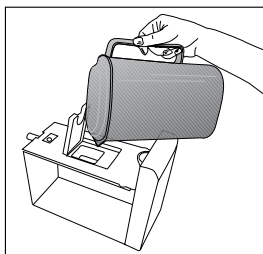
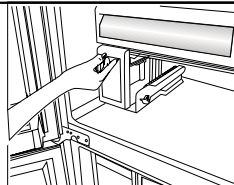
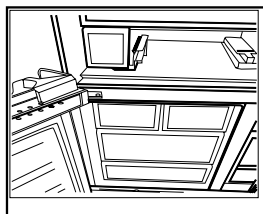

### 5.4. Automat na led

**(Tato funkce je volitelná)**

Automat na led vám umožňuje snadno získat led ze spotřebiče.

**Použití automatu na led**

1. Automat na led opatrně vyndejte.
2. Naplňte jej vodou.
3. A vraťte zpět na místo. Za cca dvě hodiny je led připraven.
4. Otočte knoflíky zásobníků na led doprava o 90 stupňů, abyste získali led. Kostky ledu v zásobnících spadnou do nádoby na skladování ledu níže.
5. Můžete vyjmout nádobu na skladování ledu a podávat led.



Nevyjímajte automat na led pro odběr ledu.



Pokud chcete, můžete skladovat kostky ledu v nádobě na uskladnění ledu. Nádoba na skladování ledu je určena jen pro sběr kostek ledu. Nelijte do ní vodu. Jinak praskne.

### 5.5. Podnos na led

**(Tato funkce je volitelná)**

Podnos na led vám umožňuje snadno získat led ze spotřebiče.

**Používání podnosu na led**

1. Odstraňte podnos na led z prostoru mrazničky.
2. Naplňte jej vodou.
3. Vraťte podnos na led zpět do prostoru mrazničky. Za cca dvě hodiny je led připraven.
4. Vyjměte podnos na led z prostoru mrazničky a ohněte jej nad talířem. Kostky ledu snadno vypadnou na talíř.

### 5.6. Modré světlo/HarvestFresh

**\*Nemusí být k dispozici pro všechny modely**

#### Pro modré světlo,

Ovoce a zelenina uložené v přihrádce na ovoce a zeleninu, které jsou osvětleny modrým světlem, pokračují ve své fotosyntéze účinkem vlnové délky modrého světla a zachovávají si tak obsah vitamínů.

#### Pro HarvestFresh,

Ovoce a zelenina uložené v přihrádce na ovoce a zeleninu které jsou osvětleny technologií HarvestFresh si zachovávají své vitamíny déle díky cyklu s modrým, zeleným, červeným světlem a tmou, které simulují denní cyklus. Pokud otevřete dvířka chladničky v tmavém období technologie HarvestFresh, chladnička to automaticky detekuje a rozsvítí modro-zelené nebo červené světlo, aby osvětlovala přihrádku na ovoce a zeleninu pro vaše pohodlí. Po zavření dvířek chladničky bude tmavá perioda pokračovat a bude představovat noční čas v denním cyklu.

### 5.7. Deodorant

#### (FreshGuard)

#### (Tato funkce je volitelná)

Deodorant rychle odstraní zápach ve vaší ledničce dříve, než prostoupí na povrch. Díky tomuto deodorantu, který se umísťuje do vrchní části prostoru určeného pro čerstvé potraviny, se zápach rozpustí, a bude aktivně přenesen do pachového filtru. Poté pročištěný vzduch přejde zpět do prostoru pro čerstvé potraviny. Tímto způsobem budou nechtěné pachy, které se mohou objevit v průběhu skladování potravin v ledničce, odstraněny, dříve než prostoupí na povrch.

Této funkce se dosáhne pomocí větráku, kontrolky LED a zápachového filtru zabudovaného v deodorantu. Deodorant se zapíná automaticky v pravidelných intervalech. Zvuk, který slyšíte během pravidelné aktivace modulu, je normální; Vydává ho zabudovaný ventilátor. Pokud otevřete dveře prostoru pro čerstvé ovoce a zeleninu, když je deodorant zapnut, větrák se automaticky přeruší a opět se zapne, jakmile dveře zavřete. V případě výpadku proudu se deodorant zapne při opětovném zapnutí elektřiny.

**Informace:** Doporučujeme skladovat aromatické potraviny (např. sýry, olivy a další lahůdky) v utěsněných obalech, aby se zabránilo zápachu, který může nastat smícháním pachů různých potravin. Kromě toho doporučujeme vyndat z ledničky zkažené potraviny, jejichž zápach může ohrozit další potraviny, čímž se zamezí vzniku zápachu v chladničce.



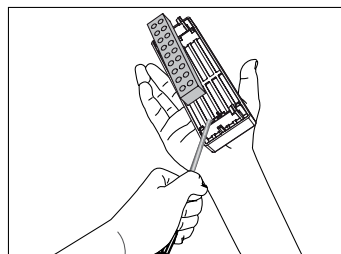
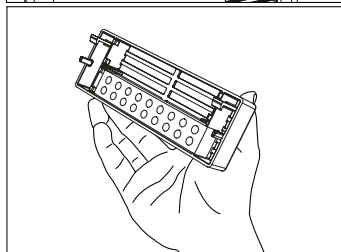
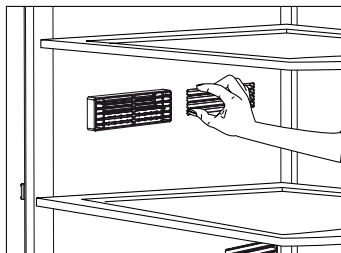

### 5.8. Prostor chlazení

#### (Tato funkce je volitelná)

Použijte tento prostor k ukládání lahůdek, které mají být skladovány při nižší teplotě, nebo masných výrobků, které budete brzy konzumovat. V tomto prostoru neskladujte ovoce a zeleninu.

Můžete zvýšit vnitřní objem chladničky, pokud odstraníte některý z prostorů chlazení:

Chcete-li jej vyjmout, stačí vytáhnout dopředu, dokud se nezastaví, a pak jej zvedněte a zatáhněte směrem k sobě.

### 5.9. Prostor pro čerstvé ovoce a zeleninu

Prostor pro čerstvé ovoce a zeleninu ve vaší chladničce je navržen tak, aby se vaše zelenina udržela čerstvá a neztrácela vlhkost. Z tohoto důvodu dochází k cirkulaci chladného vzduchu po prostoru. V tomto prostoru skladujte ovoce a zeleninu. Abyste prodloužili jejich životnost, nepokládejte listovou zeleninu vedle ovoce.

## Tlačítko pro Nastavení teploty

### 5.10. Používání nádržky na vodu

(Tato funkce je volitelná)



Je normální, že prvních pár sklenic vody z dávkovače je teplých.



Není-li zásobník na vodu dlouhou dobu používán, několik prvních sklenic vody vylijte, abyste získali čerstvou vodu.

1. Zatlačte skleničku na páčku nádržky. Pokud používáte měkký plastový pohárek, páčku stlačte rukou, bude to snazší.

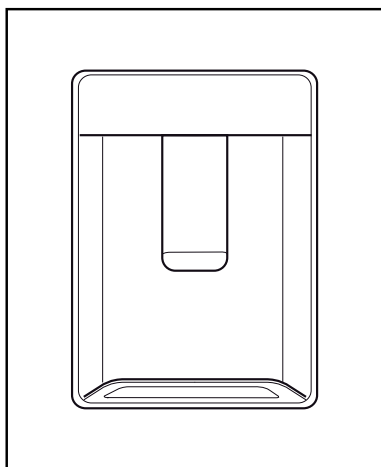

2. Páčku uvolněte po naplnění skleničky na požadovanou úroveň.



Povšimněte si, že podle toho, jak daleko zatlačíte páčku, tak proudí voda. S tím, jak se plní vaše sklenička, pomalu snižujte tlak na páčku, aby nedošlo k přetečení. Pokud páčku stisknete jemně, voda začne odkapávat, což je zcela normální a nejde o selhání.

### 5.11. Plnění zásobníku chladiče vody

Zásobník se nachází uvnitř dveří.

1. Otevření krytu nádrže.
2. Zásobník naplňte čerstvou pitnou vodou.
3. Zavřete víčko.



Nenaplňujte nádržku na vodu žádnou jinou kapalinou s výjimkou vody, např. ovocnými džusy, sycenými nápoji nebo alkoholickými nápoji, které není vhodné v nádržce na vodu používat. Nádržka na vodu se při použití těchto druhů kapalin nevratně poškodí. Taková použití nekryje záruka. Některé chemické látky a přísady obsažené v těchto typech nápojů / kapalinách mohou nádržku poškodit.



Použijte pouze čistou pitnou vodu.



Kapacita zásobníku na vodu je 3 litry, nepřepĺňte ho.

### 5.12. Čištění zásobníku na vodu

1. Vyjměte zásobník vody z vnitřní části dveří.

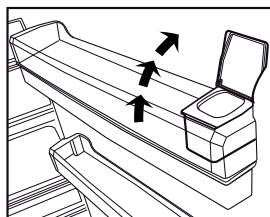
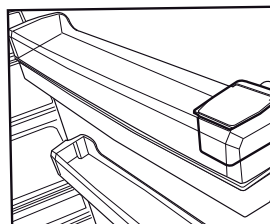

## Tlačítko pro Nastavení teploty

2. Držák vyjměte tak, že ho podržíte po obou stranách.
3. Uchopte zásobník na vodu a vyndejte ho v úhlu 45 °C.
4. Sejměte kryt zásobníku a zásobník vyčistěte.

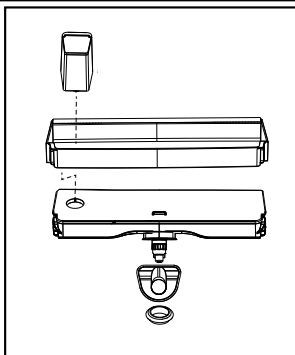
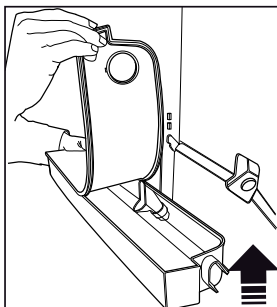
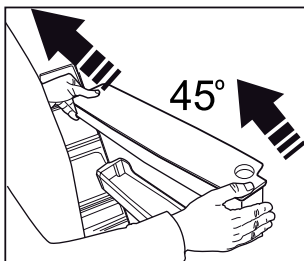
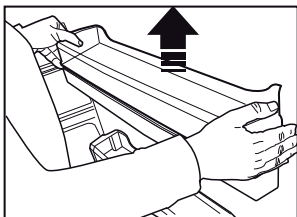
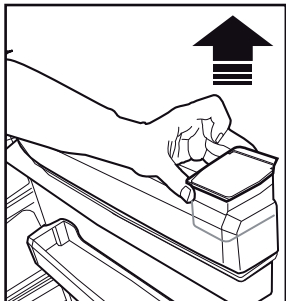

Komponenty vodní nádržky nesmí být umývány v myčce na nádobí.

## 5.13.Odkapávací miska

Voda, která odkapává při používání vodní nádržky, se hromadí na tomto tácu.

Plastový filtr sejměte tak, jak je zobrazeno na obrázku.

Nahromaděnou vodu vytřete čistým a suchým hadříkem.

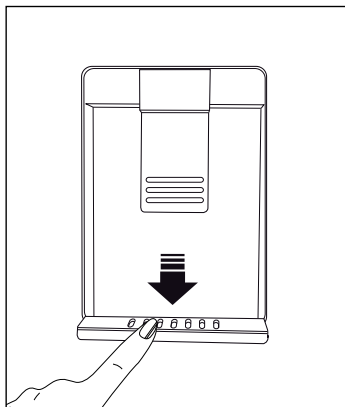

## Tlačítko pro Nastavení teploty

### 5.15. Prostor pro čerstvé ovoce a zeleninu s řízenou vlhkostí (vždy čerstvé potraviny)

#### (Tato funkce je volitelná)

Prostor pro čerstvé ovoce a zeleninu s řízenou vlhkostí zajistí, že tyto potraviny zůstanou déle čerstvé díky ideální úrovni vlhkosti. Se systémem nastavení vlhkosti se třemi možnostmi v přední části prostoru můžete ovládat vlhkost uvnitř v závislosti na uložených potravinách. Doporučuje se zvolit možnost zeleniny, pokud ukládáte pouze zeleninu, možnost ovoce, pokud ukládáte pouze ovoce, a kombinovanou volbu, pokud ukládáte ovoce i zeleninu.

Chcete-li využít systém kontroly vlhkosti a prodloužit skladovatelnost potravin, doporučujeme neuchovávat ovoce a zeleninu v plastových sáčcích. V případě, že zeleninu v sáčcích ponecháte, dojde k jejímu rychlému rozkladu. Zejména nedoporučujeme ukládat okurky nebo brokolici v uzavřených plastových sáčcích. V případě kontaktu s jinými druhy zeleniny, který se z hygienických důvodů nedoporučuje, použijte místo sáčku perforovaný papír nebo podobné balicí materiály.



Při vložení zeleniny je třeba vzít v úvahu specifickou hmotnost zeleniny. Těžkou a tvrdou zeleninu musíte vložit do spodní části prostoru a na ni lehkou a měkkou zeleninu.

Do stejného prostoru jako další zeleninu a ovoce neukládejte hrušky, meruňky, broskve, atd. a zejména jablka, která mají vysokou úroveň tvorby ethylenu. Ethylenový plyn vydávaný tímto ovocem může způsobit rychlejší zkažení jiného ovoce a zeleniny.

### 5.14. Mražení čerstvých potravin

- Aby se zachovala kvalita potravin, musí být co nejrychleji zmrazeny, když jsou umístěny v mrazicím prostoru, pro tento účel použijte funkci rychlého mrazení.
- V mrazničce můžete potraviny skladovat déle, když je zmrazíte, dokud jsou čerstvé.
- Zabalte potraviny, které chcete zmrazit, a uzavřete balení tak, aby nedošlo k vniknutí vzduchu.
- Před vložení do mrazničky se ujistěte, že jste potraviny zabalili. Používejte mrazicí kontejnery, fólie a papíry odolné proti vlhkosti, plastové tašky a jiné obalové materiály místo tradičních obalových papírů.
- Každé balení potravin před zmrazením označte datem. Takto můžete rozlišit čerstvost jednotlivých balení potravin pokaždé, když otevřete mrazák. Předtím zmrazené potraviny skladujte v přední části prostoru, abyste se ujistili, že budou spotřebovány nejdříve.
- Mražené potraviny je nutno použít rychle poté, co rozmraznou, nikdy se nesmí znovu mrazit.
- Nezmrazujte příliš velké množství najednou.



## Tlačítko pro Nastavení teploty

Nastavení mrazničky	Nastavení chladničky	Poznámky
-18 °C	4 °C	Toto je normální doporučené nastavení.
-20, -22 nebo -24 °C	4 °C	Tato nastavení jsou doporučena, pokud teplota prostředí přesáhne 30 °C.
Rychlé mrazení	4 °C	Toto nastavení použijte, pokud chcete rychle zmrazit potraviny. Jakmile proces skončí, spotřebič se vrátí na předchozí režim.
-18 °C nebo chladněji	2 °C	Použijte tato nastavení, pokud se domníváte, že v chladničce není dostatečně chladno kvůli vysoké okolní teplotě nebo častému otevírání a zavírání dveří.

### 5.16. Doporučení pro uschování mražených potravin

Oddíl musí být nastaven minimálně na -18 °C.

1. Balení vkládejte do mrazničky co nejrychleji po zakoupení, aniž byste je nechali rozmrazit.
2. Zkontrolujte, zda neuplynuli lhůty "Použít do" a "Nejlépe před" před jejich zmrazením.
3. Ujistěte se, že balení potravin není poškozeno.

### 5.17. Informace o hloubkovém mražení

Podle norem IEC 62552 musí spotřebič zmrazit nejméně 4,5 kg potravin při okolní teplotě 25 °C na -18 °C nebo nižší během 24 hodin na každých 100 litrů objemu mrazáku.

Je možné udržet potraviny dlouhodobě jen při -18 °C nebo nižších teplotách.

Čerstvé potraviny můžete uchovat mnoho měsíců (při -18 °C nebo nižších teplotách při hloubkovém mražení).

Potraviny by neměly být v kontaktu s předtím zmraženými potravinami, aby nedošlo k částečnému rozmrazení.

Krátce povařte zeleninu a zbavte ji vody, aby se zmrazila uchovala po delší dobu. Po odstranění vody ji vložte do vzduchotěsných obalů a umístěte ji do mrazáku. Potraviny, jako jsou banány, rajčata, salát, celer, vařené vejce, brambory, nejsou k zmrazení vhodné. Když jsou tyto potraviny zmrazené, negativně to ovlivní jejich nutriční hodnotu a chuť. Zkažené však nebudou, takže nebudou vytvářet riziko pro lidské zdraví.

### 5.18. Vkládání potravin

Police prostoru mrazničky	Různé mražené potraviny, jako je maso, ryby, zmrzlina, zelenina atd.
Police prostoru chladničky	Potraviny v pánvích, přikrytých talířích a uzavřených nádobách, vejce (v uzavřené nádobě)
Police dveří prostoru chladničky	Malé a balené potraviny nebo nápoje
Prostor pro čerstvé ovoce a zeleninu	Zelenina a ovoce
Prostor pro čerstvé potraviny	Lahůdky (snídaňová jídla, masné výrobky, které se konzumují v krátkém čase)

### 5.19. Upozornění na otevření dveří

**(Tato funkce je volitelná)**

Necháte-li dveře chladničky otevřené déle než 1 minutu, zazní výstražný zvukový signál. Toto upozornění se ztlumí po zavření dveří chladničky nebo stisknutí některého z tlačítek na displeji (pokud je tam nějaké).

### 5.20. Žárovka

K osvětlení jsou použity LED žárovky. Obratě se na autorizovaný servis v případě jakéhokoli problému s tímto typem osvětlení.

Žárovky používané ve spotřebiči nejsou určeny ani vhodné pro domácí osvětlení. Žárovky v chladničce nebo mrazáku jsou určeny k zajištění pohodlného a bezpečného ukládání potravin.

Při pravidelném čištění se zvyší životnost výrobku.



**VAROVÁNÍ:** Před čištěním chladničky produkt nejprve odpojte z elektrické sítě.

- K čištění nikdy nepoužívejte ostré nebo brusné nástroje, mýdlo, domácí čistidla, detergenty a voskové čistidlo.
- Rozpusťte jednu lžičku karbonátu v půl litru vody. Namočte hadřík do roztoku a důkladně ji vyždímejte. Otřete vnitřek spotřebiče s touto látkou a vysušte ho.
- Ujistěte se, aby se o tělesa osvětlení a jiných elektrických předmětů nedostala žádná voda.
- Očistěte dveře pomocí vlhkého hadříku. Chcete-li odstranit police ve dveřích a hlavní police, odstraňte veškerý jejich obsah. Vyberte police dveří jejich posunutím směrem nahoru. Po očistění, k uložení je vložte směrem shora dolů.
- Pro čištění vnějších povrchů a pochromovaných součástí výrobku nikdy nepoužívejte čistící prostředky ani vodu s obsahem chloru. Chlór způsobuje korozi kovových povrchů.
- Pro zabránění odstranění a deformaci nápisů na plastových dílech, nepoužívejte žádné ostré, brusné nástroje, mýdlo, čistící prostředky pro domácnost, čistící prostředky, petrolej, topný olej, laky atd. K čištění použijte vlažnou vodu a měkký hadřík a otřete je do sucha.

## 6.1. Zabránění vzniku nepříjemných pachů

Při výrobě našich zařízení se nepoužívají materiály, které mohou způsobit zápach. Nicméně, nevhodné podmínky pro zachování potravin a zanedbání čištění vnitřního povrchu zařízení v potřebné míře může způsobit problém zápachu.

Proto ledničku čistěte karbonáty rozpuštěným ve vodě každých 15 dní.

- Potraviny uchovávejte v uzavřených nádobách. Mikroorganismy šířící se z nekrytých nádob mohou způsobit nepříjemné pachy.
- Nikdy neskladujte jídlo, kterým vypršela trvanlivosti a jsou rozlitá v chladničce.

## 6.2. Ochrana plastových povrchů

Okamžitě očistěte s teplou vodou, protože olej nanesený na plastové povrchy může způsobit poškození povrchu.

## 6.3. Dveřní skla

Ze skel odstraňte ochrannou fólii.

Na povrchu skla se nachází povlak. Tento povlak minimalizuje vznik skvrn a pomáhá snadno odstranit případné nečistoty a skvrny. Skla, které nejsou chráněny takovým povlakem mohou být vystaveny trvalým organickým nebo anorganickým nečistotám na bázi vzduchu nebo vody, jako jsou vodní kámen, minerální soli, nespálené uhlovodíky, oxidy kovů a silikony, které snadno a rychle způsobují skvrny nebo materiální škody. Udržování skla v čistém stavu se stává příliš těžkým, navzdory pravidelnému čištění. V důsledku toho, vzhled a transparentnost skla se zhoršuje. Drsné a žíravé metody čištění a sloučeniny zintenzivňují tyto vady a urychlují proces zhoršování se.

Pro běžné čistící účely použijte čistící prostředky na vodní bázi, které nejsou zásadité a korozivní. K čištění použijte nealkoholické a nekorozivní materiály, abyste zachovali povlak po dlouhou dobu.

Skla jsou temperovaná pro zvýšení jejich odolnosti proti nárazům a lámání.

Na jejich zadní ploše byla také aplikována bezpečnostní fólie, jako další bezpečnostní opatření pro zabránění poškození jejich okolí v případě jejich rozbití.

\* Alkálie je báze, která při rozpuštění ve vodě tvoří hydroxidové ionty (OH).

Kovy Li (lithium), Na (sodík), K (draslík) Rb (rubidium), Cs (cesium), a umělý a radioaktivní Fr (Francium) se nazývají alkalické kovy.

Než se obrátíte na servis, viz následující seznam. Může Vám to ušetřit čas i peníze. Tento seznam obsahuje časté stížnosti, které nejsou spojeny s vadným zpracováním nebo poškozením materiálu. Některé funkce uvedené v tomto dokumentu se nemusí vztahovat na váš produkt.

Chladnička nefunguje.

- Zástrčka není úplně nasazena. >>> Zapojte ji úplně do zásuvky.
- Pojistka připojená do zásuvky která napájí produkt nebo hlavní pojistka je spálená. >>> Zkontrolujte pojistky.

Kondenzace na boční stěně chladicího prostoru (MULTI ZÓNA, CHLADÍCÍ, KONTROLNÍ a FLEXI ZÓNA).

- Prostředí je příliš chladné. >>> Neinstalujte výrobek v prostředí s teplotami pod -5 °C.
- Dveře se otevírají příliš často >>> Dbejte na to, abyste dveře výrobku neotvírali příliš často.
- Prostředí je příliš vlhké. >>> Neinstalujte výrobek ve vlhkém prostředí.
- Potraviny obsahující tekutiny jsou uchovávány v uzavřených nádobách. >>> Uchovávejte potraviny, které obsahují tekutiny v uzavřených nádobách.
- Dveře výrobku byly ponechány otevřené. >>> Nenechávejte dveře chladničky otevřeny po delší dobu.
- Termostat je nastaven na příliš nízkou teplotu. >>> Nastavte termostat na vhodnou teplotu.

Kompresor nepracuje.

- V případě náhlého výpadku proudu nebo vytažení napájecího kabelu a po jeho opětovném připojení tlak plynu v chladicím systému výrobku není vyvážený, což spustí tepelný jistič kompresoru. Produkt se restartuje po přibližně 6 minutách. Když se výrobek po uplynutí této doby nerestartuje, obraťte se na servis.
- Je aktivní rozmrazování. >>> To je normální pro chladničku s plně automatickým rozmrazováním. Rozmrazování se provádí pravidelně.
- Produkt není zapojen do elektrické sítě >>> Ujistěte se, že napájecí kabel je zapojen.
- Nastavení teploty je nesprávné. >>> Zvolte odpovídající nastavení teploty.
- Není proud. >>> Produkt bude nadále fungovat normálně po obnovení napájení.

Provozní hluk chladničky se při používání zvyšuje.

- Provozní výsledky tohoto výrobku se mohou lišit v závislosti na změnách teploty okolního prostředí. To je normální a nejedná se o závadu.

Chladnička běží příliš často nebo příliš dlouho.

## Řešení problémů

- Nový výrobek může být větší než ten předchozí. Větší výrobky budou pracovat po delší dobu.
- Teplota v místnosti může být vysoká. >>> Výrobek bude v místnosti s vyšší teplotou spuštěn po delší dobu.
- Výrobek mohl být zapojen pouze nedávno nebo v něm byly umístěny nové položky potravin. >>> Výrobek dosáhne nastavené teploty déle, když byl jen právě zapojen nebo do něj byly umístěny nové potraviny. To je normální.
- Do výrobku bylo v poslední době umístěno velké množství teplého jídla. >>> Nepokládejte horké jídlo do výrobku.
- Dveře byly často otevřeny nebo zůstaly otevřeny po delší dobu. >>> Teplý vzduch pohybující se uvnitř způsobí, že výrobek bude v provozu déle. Neotvírejte dveře chladničky příliš často.
- Dveře mrazničky nebo chladničky mohly zůstat pootvěvené. >>> Zkontrolujte, zda jsou dveře úplně zavřené.
- Výrobek může být nastaven na příliš nízkou teplotu. >>> Nastavte teplotu na vyšší stupeň a počkejte, až výrobek dosáhne nastavené teploty.
- Podložky dveří ledničky nebo mrazničky mohou být špinavé, opotřebované, rozbité nebo nesprávně nasazené. >>> Vyčistěte nebo vyměňte podložky. Poškozené / roztrhané podložky dveří způsobí, že výrobek bude běžet delší dobu pro zachování aktuální teploty.

Teplota mražení je velmi nízká, ale teplota chladiče je dostačující.

- Teplota prostoru mrazničky je nastavena na velmi nízký stupeň. >>> Nastavte teplotu v mrazničce na vyšší stupeň a znovu zkontrolujte.

Teplota chlazení je velmi nízká, ale teplota mrazničky je dostačující.

- Teplota prostoru chladničky je nastavena na velmi nízký stupeň. >>> Nastavte teplotu v mrazničce na vyšší stupeň a znovu zkontrolujte.

Potraviny uchovávané v chladnějším zásuvce prostor jsou zmrazeny.

- Teplota prostoru chladničky je nastavena na velmi nízký stupeň. >>> Nastavte teplotu v mrazničce na vyšší stupeň a znovu zkontrolujte.

Teplota v chladničce nebo v mrazničce je příliš vysoká.

- Teplota prostoru chladničky je nastavena na velmi vysoký stupeň. >>> Nastavení teploty chladičích prostorů má vliv na teplotu v mrazicím prostoru. Počkejte, až teplota příslušných částí dosáhne dostatečnou úroveň změnou teploty chladičích nebo mrazicích prostorů.
- Dveře byly často otevřeny nebo zůstaly otevřeny po delší dobu. >>> Neotvírejte dveře chladničky příliš často.
- Dveře mohou být pootvěvené. >>> Zcela zavřete dveře.
- Výrobek mohl být zapojen pouze nedávno nebo v něm byly umístěny nové položky potravin. >>> To je normální. Výrobek dosáhne nastavenou teplotu déle, když byl jen právě zapojen nebo do něj byly umístěny nové potraviny.
- Do výrobku bylo v poslední době umístěno velké množství teplého jídla. >>> Nepokládejte horké jídlo do výrobku.

Třese se nebo vydává hluk.

- Podlaha není ve vodovázce nebo není odolná. >>> Pokud se výrobek třese, když se pomalu pohybuje, nastavte stojany na vyrovnání výrobku. >>> Ujistěte se také, že podlaha je dostatečně odolná k tomu, aby unesla produkt.
- Všechny položky umístěné na výrobku může způsobit hluk. >>> Odstraňte všechny položky umístěné na výrobku.

# Řešení problémů

Výrobek vytváří hluk tekoucí, stříkající kapaliny apod.

- Princip fungování tohoto výrobku je založen na toku kapalin a plynu. >>> To je normální a nejedná se o závadu.

Z výrobku zní zvuk jako vanoucí vítr.

- Výrobek pro proces chlazení používá ventilátor. To je normální a nejedná se o závadu.

Na vnitřních stěnách výrobku se vytvořil kondenzát.

- Horké nebo vlhké počasí zvýší námrazu a kondenzaci. To je normální a nejedná se o závadu.
- Dveře byly často otevřeny nebo zůstaly otevřeny po delší dobu. >>> Neotvírejte dveře příliš často, pokud zůstaly otevřené, zavřete je.
- Dveře mohou být pootevřené. >>> Zcela zavřete dveře.

Vytváří se kondenzát na vnější straně výrobku nebo mezi dveřmi.

- Okolní prostředí může být vlhké, je to naprosto normální ve vlhkém počasí. >>> Kondenzace se rozptýlí, když se sníží vlhkost.

Interiér zapáchá.

- Produkt není pravidelně čištěn. >>> Pravidelně čistěte vnitřek pomocí houbičky, teplé vody a sycené vody.

Některé balení a obalové materiály mohou způsobit zápach. >>> Používejte balení a obalové materiály bez zápachu.

Potraviny byly umístěny v neuzavřených baleních. >>> Uchovávejte potraviny v uzavřených baleních. Mikroorganismy se mohou z neuzavřených potravin rozšířit a způsobit zápach. Z výrobku odstraňte všechny potraviny se zašlým datem spotřeby a zkažené potraviny.

Dveře se nezavírají.

- Balíčky s potravinami mohou blokovat dveře. >>> Přemístěte předměty blokující dveře.
- Produkt nestojí v zcela svislé poloze na zemi. >>> Nastavte stojany pro uvedení výrobku do svislé polohy.
- Podlaha není ve vodováze nebo není odolná. >>> Ujistěte se, že podlaha je vyvážená a dostatečně odolná k tomu, aby unesla produkt.

Zásobník na zeleninu se zasekl.

- Potraviny mohou být v kontaktu s horní částí zásobníku. >>> Znovu uspořádejte potraviny v šuplíku.



**VAROVÁNÍ:** Pokud problém přetrvává i po provedení pokynů v této části, obraťte se na svého prodejce nebo na autorizovaný servis. Nepokoušejte se opravit produkt.

## **Pred použitím produktu si pozorne prečítajte tento návod na obsluhu.**

Vážení zákazníci,

Chceme Vám poskytnúť možnosť najlepšieho použitia nášho výrobku, ktorý bol vyrobený v moderných zariadeniach so starostlivosťou a dôkladnou kontrolou kvality.

Tiež, pred použitím výrobku Vám odporúčame prečítať si celý návod na použitie. V prípade odpredaja výrobku, nezabudnite odovzdať návod jeho novému majiteľovi spoločne s výrobkom.

## **Táto príručka vám pomôže aby ste mohli výrobok používať rýchlo a bezpečne.**

- Pred inštaláciou a použitím výrobku si prosím pozorne prečítajte užívateľskú príručku.
- Vždy dodržujte platné bezpečnostné predpisy.
- Majte užívateľskú príručku v dosahu pre budúce použitie.
- Prečítajte si prosím všetky ďalšie dokumenty dodané s výrobkom.

Nezabúdajte, že táto Užívateľská príručka sa môže vzťahovať na viacero modelov výrobkov. Príručka jasne ukáže všetky variácie rôznych modelov.



Dôležité informácie a užitočné tipy.



Ohrozenie života a majetku.



Riziko zranenia elektrickým prúdom.



Obal tohto výrobku je vyrobený z recyklovateľných materiálov, v súlade s Národnou legislatívou pre životné prostredie.

## **1. Bezpečnostné pokyny a životné prostredie** **3**

- 1.1. Všeobecná bezpečnosť . . . . . 3
- 1.1.1 Varovanie HC. . . . . 5
- 1.1.2 Pre modely s dávkovačom vody . . . . . 5
- 1.2. Účel použitia . . . . . 5
- 1.3. Bezpečnosť detí . . . . . 5
- 1.4. Súlad so smernicou WEEE a Odstránenie odpadov výrobku . . . . . 5
- 1.5. Súlad so smernicou RoHS . . . . . 6
- 1.6. Informácie o balení . . . . . 6

## **2 Vaša chladnička** **7**

### **3 Inštalácia** **8**

- 3.1. Vhodné miesto inštalácie . . . . . 8
- 3.2. Inštalácia plastových klinov . . . . . 8
- 3.3. Nastavenie nožičiek . . . . . 8
- 3.4. Pripojenie do elektrickej siete . . . . . 9

### **4 Príprava** **10**

- 4.1. Opatrenia, ktoré treba urobiť pre úsporu energie . . . . . 10
- 4.2. Prvé použitie . . . . . 10

## **5 Tlačidlo pre Nastavenie teploty** **11**

- 5.1. Indikačný panel . . . . . 11
- 5.2. Indikačný panel . . . . . 12
- 5.3. Výrobník ľadu . . . . . 15
- 5.4. Icematic . . . . . 15
- 5.5. Forma na ľad . . . . . 15
- 5.6. Modré svetlo/HarvestFresh . . . . . 16
- 5.7. Dezodorizačný modul . . . . . 16  
(FreshGuard) . . . . . 16
- 5.8. Priečinok ochladzovača . . . . . 17
- 5.9. Crisper (Priečinok na zeleninu a ovocie) . . . 17
- 5.10. Používanie chladiča vody . . . . . 18
- 5.11. Plnenie zásobníka chladiča vody . . . . . 18
- 5.12. Čistenie zásobníka vody . . . . . 18
- 5.13. Odkvapkávacia miska . . . . . 19
- 5.14. Priečinok na zeleninu a ovocie s kontrolou vlhkosti (Ever Fresh) . . . . . 20
- 5.15. Mrazenie čerstvých potravín . . . . . 20
- 5.16. Odporúčania pre uchovávanie mrazeného jedla . . . . . 21
- 5.17. Informácie na hlboké mrazenie . . . . . 21
- 5.18. Umiestnenie potravín . . . . . 21
- 5.19. Varovanie pred otvorenými dverami . . . . 21
- 5.20. Lampa osvetlenia . . . . . 21

## **6 Údržba a čistenie** **22**

- 6.1. Zabránenie vzniku nepríjemných pachov . . 22
- 6.2. Ochrana plastových povrchov . . . . . 22
- 6.3. Dverové sklá . . . . . 22

## **7 Riešenie problémov** **23**

Táto časť obsahuje bezpečnostné pokyny nevyhnutné pre zabránenie nebezpečenstvu zranení a materiálnych škôd. Nedodržaním týchto pokynov zanikajú všetky typy záruky výrobku.

## Určené použitie



### UPOZORNENIE:

Udržujte vetracie otvory na kryte prístroja alebo v konštrukcii zabudovania bez prekážok.

### UPOZORNENIE:

Nepoužívajte mechanické nástroje alebo iné prostriedky na urýchlenie procesu odmrazenia, okrem tých, ktoré odporúča výrobca.

### UPOZORNENIE:

Nepoškodujte chladiaci okruh.

### UPOZORNENIE:

Nepoužívajte elektrické spotrebiče vo vnútri priestoru na potraviny, iba ak sú doporučené výrobcom.

Toto zariadenie je určené pre použitie v domácnosti a v podobných podmienkach, ako sú napríklad

- Kuchynské miestnosti pre personál v obchodoch, kanceláriách a v iných pracovných prostrediach;
- farmárske domy a klienti v hoteloch, motelloch a iných typoch bytových zariadení;
- v ubytovacích zariadeniach typu bed and breakfast;
- stravovacie a podobné zariadenia neobchodného typu.

## 1.1. Všeobecná bezpečnosť

- Tento produkt by nemali používať osoby s telesným, zmyslovým a mentálnym postihnutím, osoby bez dostatočných znalostí a skúseností,

alebo deti. Zariadenie môžu tieto osoby používať len pod dohľadom a po poučení osobou zodpovednou za ich bezpečnosť. Nedovoľte deťom hrať sa s týmto zariadením.

- V prípade poruchy prístroj odpojte.
- Po odpojení počkajte najmenej 5 minút pred opätovným pripojením. Odpojte výrobok, keď sa nepoužíva. Nedotýkajte sa zástrčky mokrymi rukami! Pri odpájaní neťahajte za kábel, vždy uchopte zástrčku.
- Nezapájajte chladničku, ak je zásuvka uvoľnená.
- Pri inštalácii, údržbe, čistení a opravách výrobok odpojte.
- Ak sa výrobok nebude dlhší čas používať, odpojte ho a vyberte z neho potraviny.
- Nepoužívajte paru alebo čistiace prostriedky s parou pre čistenie chladničky a topenia ľadu vo vnútri. Para môže prísť do styku s elektrifikovanými oblasťami a spôsobiť skrat alebo elektrický šok!
- Neumývajte výrobok striekaním alebo polievaním vodou na neho! Nebezpečenstvo úrazu elektrickým prúdom!
- Nikdy nepoužívajte výrobok, ak časť nachádzajúca sa na hornej alebo zadnej strane výrobku s elektronickou doskou s plošným spojov vo vnútri je otvorená (krycia doska elektronických plošných spojov) (1).

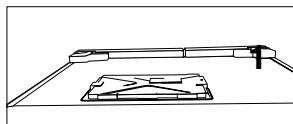
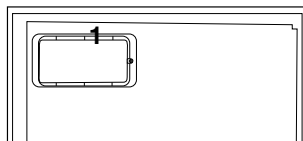

- V prípade jeho poruchy výrobok nepoužívajte, pretože by mohlo dôjsť k úrazu elektrickým prúdom. Pred tým, než čokoľvek urobíte, sa obráťte na autorizovaný servis.



## Bezpečnostné pokyny a životné prostredie

- Výrobok zapájajte do uzemnenej zásuvky. Uzemnenie musí byť vykonané kvalifikovaným elektrikárom.
- Ak produkt má osvetlenie typu LED, pre jeho nahradenie alebo v prípade akéhokoľvek problému sa obráťte na autorizovaný servis.
- Nedotýkajte sa mrazených potravín mokrymi rukami! Môžu sa nalepiť na Vaše ruky!
- Nekladte do mrazničky tekutiny vo fľašiach a plechovkách. Môžu vybuchnúť!
- Tekutiny umiestnite vo vzpriamenej polohe a pevne uzatvorte ich veko.
- Nestriekajte horľavé látky v blízkosti výrobku, nakoľko sa môže zapáliť alebo explodovať.
- Nenechávajte horľavé materiály a produkty s horľavým plynom (spreje, atď.) v chladničke.
- Nekladte nádoby obsahujúce kvapaliny na hornú časť výrobku. Voda striekajúca na elektrifikované časti môže spôsobiť úraz elektrickým prúdom a nebezpečenstvo požiaru.
- Vystavenie produkt dažďu, snehu, slnku a vetru môže spôsobiť elektrické nebezpečenstvo. Pri premiestňovaní výrobku ho neťahajte držaním za rukoväť dverí. Rukoväť sa môže odtrhnúť.
- Dbajte na to, aby nedošlo k zachyteniu akúkoľvek časti vašich rúk či tela do akýchkoľvek z pohybujuúcich sa častí vo vnútri výrobku.
- Nevyliezajte alebo sa neopierajte o dvere, zásuvky a podobné časti chladničky. Môže to mať za následok pád výrobku a spôsobiť poškodenie dielov.
- Dávajte pozor, aby nedošlo k privretiu napájacieho kábla.
- Pri umiestnení zariadenia sa uistite, že napájací kábel nie je zachytený alebo poškodený.

- Neumiestňujte viac prenosných zásuviek alebo prenosných zdrojov napájania vzadu od zariadení.

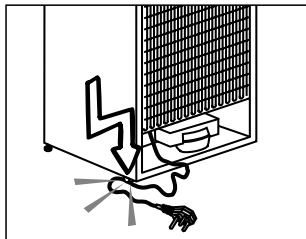

- Vašu Side-by-Side chladničku je potrebné pripojiť k prípojke na vodu. Ak ešte nie je k dispozícii žiadny vodovodný kohútik a musíte zavolať inštalatéra, nezabudnite: V prípade, že je váš dom vybavený podlahovým kúrením, zväzťe, že vrtanie otvorov do betónového stropu môže tento vykurovací systém poškodiť!
- Deti vo veku od 3 do 8 rokov smú nakladať a vykladať chladiace zariadenia.
- Aby ste predišli znečisteniu jedla, dodržujte prosím nasledujúce pokyny:
  - Ak necháte dverka otvorené po dlhú dobu, môže to spôsobiť značné zvýšenie teploty v oddeleniach zariadení.
  - Pravidelne čistujte povrchy, ktoré môžu prísť do kontaktu s jedlom, a prístupné odtokové systémy.
  - čistujte nádrže na vodu, pokiaľ neboli používané počas 48 h; prepláchnite vodný systém pripojený k prívodu vody, ak ste nečerpali vodu zo zariadenia počas 5 dní.
  - Surové mäso a ryby uchovávajte v chladničke vo vhodných nádobách, aby neprichádzali do kontaktu s jedlom ani na neho nemohli ukvapnúť.
  - Oddelenia s dvoma hviezdčkami pre mrazené potraviny sú vhodné pre uchovávanie vopred zmrazených jedál, uchovávanie alebo prípravu zmrzliny a tvorbu kociek ľadu.

# Bezpečnostné pokyny a životné prostredie

– Oddelenia s jednou, dvoma a tromi hviezdikami nie sú vhodné pre zmrazenie čerstvého jedla.

– Ak je chladiace zariadenie ponechané prázdne po dlhú dobu, vypnite ho, rozmrazte, očistite, osušte a nechajte dverka otvorené, aby ste tak zabránili tvoreniu plesní vo vnútri zariadenia.

## 1.1.1 Varovanie HC

Ak výrobok obsahuje chladiaci systém v ktorom sa používa plyn R600a, zabezpečte, aby pri používaní a pohybovaní spotrebiča nedošlo k poškodeniu chladiaceho systému a jeho potrubia. Tento plyn je horľavý. Ak je chladiaci systém poškodený, zabezpečte, aby bolo zariadenie mimo dosahu zdrojov ohňa a okamžite vyvetrajte miestnosť.



Štítko na vnútornej ľavej strane označuje druh plynu používaného v produkte.

## 1.1.2 Pre modely s dávkovačom vody

Tlak pre prívod studenej vody musí byť maximálne 90 psi (620 kPa). Ak je váš tlak vody vyšší ako 80 psi (550 kPa, použite vo vašej sieti ventil na obmedzovanie tlaku. Ak neviete, ako skontrolovať tlak vody, požiadajte o pomoc profesionálneho inštalátora.

- Ak pri inštalácii existuje riziko vodného rázu, vždy použite preventívne zariadenia proti vodnému rázu. Ak ste si nie je istý, či vo Vašej sieti je efekt vodného rázu, poraďte sa s profesionálnym inštalátorom.

Neinštalujte na prívode pre teplú vodu. Vykonajte nevyhnutné opatrenia proti riziku zamrznutia hadíc. Prevádzkový interval teplota vody musí byť medzi minimálne 33 ° F (0,6 ° C) a maximálne 100 ° F (38 ° C).

- Používajte len pitnú vodu.

## 1.2. Účel použitia

- Tento výrobok je určený pre domáce použitie. Nie je určený pre komerčné použitie.

- Spotrebič by mal byť používaný iba pre skladovanie potravín a nápojov.
- Do chladničky neukladajte citlivé produkty, ktoré si vyžadujú riadené teploty (očkovacie látky, lieky citlivé na teplo, zdravotnícky materiál, atď.).
- Výrobca nenesie žiadnu zodpovednosť za prípadné škody spôsobené nesprávnym použitím alebo nesprávnou manipuláciou.
- Životnosť výrobku je 10 rokov. Náhradné diely potrebné pre funkčnosť tohoto výrobku budú pre toto obdobie k dispozícii.

## 1.3. Bezpečnosť detí

- Obalové materiály uchovávajte mimo dosahu detí.
- Nedovoľte deťom, aby sa s výrobkom hrali.
- Ak je na dverách výrobku zámok, kľúč držte mimo dosahu detí.

## 1.4. Súlad so smernicou WEEE a Odstránenie odpadov výrobku

Tento výrobok spĺňa požiadavky smernice WEEE EÚ (2012/19/EU). Na tomto prírodte je zobrazený symbol klasifikácie odpadu elektrických a elektronických zariadení (OEEZ).



Tento výrobok bol vyrobený z vysoko kvalitných materiálov a komponentov, ktoré sa dajú opätovne použiť a ktoré sú vhodné pre recykláciu. Na konci svojej životnosti spotrebič nevyhadzujte spolu s bežnými domácimi a inými odpadmi. Odneste ho do zberného centra pre recykláciu elektrických a elektronických zariadení. Pre informácie o týchto zberných strediskách sa prosím obráťte na miestne úrady.

## Bezpečnostné pokyny a životné prostredie

---

### **1.5. Súlad so smernicou RoHS**

Tento výrobok spĺňa požiadavky smernice WEEE EÚ (2011/65/EU). Neobsahuje škodlivé a zakázané látky uvedené v smernici.

### **1.6. Informácie o balení**

Obalové materiály výrobku sú vyrobené z recyklovateľných materiálov v súlade s našimi národnými predpismi o životnom prostredí. Nevyhadzujte obalové materiály spolu s domácimi alebo inými odpadmi. Vezmite ich do zberných miest pre obalové materiály určené miestnymi orgánmi.

## 2 Vaša chladnička



1. Poličky na dverách priestoru chladničky
2. Priehradky priestoru mrazničky
3. Icematic
4. Nádržka na vodu
5. Priečink Crisper (na zeleninu a ovocie)
6. Kryt priečinku na zeleninu a ovocie
7. Priečink ochladzovača

8. Sklenené poličky priestoru chladničky
  9. Protizápachový filter
  10. Vnútny displej
  11. Sklenené poličky priestoru chladničky
  12. Priestor mrazničky
- \*voliteľné**

**Nemusí sa vzťahovať na všetky modely**



Vážený zákazník, ak ste tento výrobok zakúpili priamo na výstave, berte prosím do úvahy, že zariadenie môže byť prepnuté do stavu Demo. Obráťte sa na vášho dodávateľa, ktorý vám pomôže tento problém vyriešiť.



**\*voliteľné:** Obrázky uvedené v tejto príručke sú uvádzané ako príklad a nemusia sa presne zhodovať s Vaším produktom. Ak váš výrobok neobsahuje príslušné časti, tieto informácie sa vzťahujú na ostatné modely.

### 3.1. Vhodné miesto inštalácie

Pre inštaláciu tohto produktu kontaktujte autorizovaný servis. Pre prípravu tohoto produktu na použitie sa riadte informáciami v používateľskej príručke a zabezpečte vyhovujúcu elektrickú a vodovodnú inštaláciu. Ak nie, oslovte kvalifikovaného elektrikára a technika a požiadajte ho o zabezpečenie náležitých úkonov.

	<p><b>VAROVANIE:</b> Výrobca nenesie zodpovednosť za škody, ktoré môžu vyjsť z postupov realizovaných neoprávnenými osobami.</p>
	<p><b>VAROVANIE:</b> Tento produkt nemôže byť počas inštalácie pripojený do elektrickej siete. V opačnom prípade hrozí riziko usmrtenia alebo vážneho poranenia!</p>
	<p><b>VAROVANIE:</b> Ak je svetlá výška dverí miestnosti, kde má byť tento výrobok umiestnený, príliš nízka na to, aby mohol cez ne prejsť, kontaktujte autorizovaný servis.</p>

- Produkt umiestnite na vodorovný podklad, aby ste zabránili otrasom.
- Ak budete produkt používať vstavaný v skrini / nábytku, musí byť medzi jeho bočnými stenami a nábytkom ponechaná medzera min. 2 cm.
- Produkt inštalujte najmenej 30 cm od tepelných zdrojov, ako sú varné dosky, radiátory a sporáky, a aspoň 5 cm od elektrických rúr.

- Produkt sa nesmie vystavovať priamemu slnečnému žiareniu a uchovávať na vlhkých miestach.
- Na dosiahnutie efektívnej prevádzky musí byť okolo produktu zabezpečená dostatočná cirkulácia vzduchu. Ak sa bude produkt umiestňovať do výklenku v stene, zabezpečte minimálne 5 cm odstup spotrebiča od stropu a bočných stien.
- V prostrediach, kde izbová teplota klesá pod 10°C, bude chladnička pokračovať v prevádzke, aby boli chránené potraviny v mrazničke. Čerstvé potraviny v priestore chladničky však môžu kvôli chladnému prostrediu zamrznúť.

### 3.2. Inštalácia plastových klinov

Plastové kliny dodané s produktom sú určené na vytvorenie odstupu medzi produktom a zadnou stenou na zabezpečenie cirkulácie vzduchu.

1. Pre inštaláciu klinov odstráňte skrutky na produkte a použite skrutky nachádzajúce sa v rovnakom puzdre s klinmi.
2. Vložte dva plastové kliny na zadný kryt ventilácie, ako je to znázornené na nasledujúcom obrázku.

### 3.3. Nastavenie nožičiek

Ak po inštalácii produkt nestojí rovnovážne, nastavte predné nožičky otáčaním doprava alebo doľava.

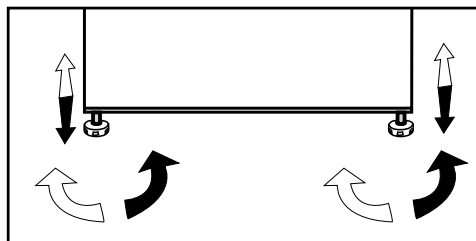

## Inštalácia

### 3.4. Pripojenie do elektrickej siete

	<b>VAROVANIE:</b> Spotrebič nepripájajte cez predlžovacie káble ani rozvodky a viacnásobné zásuvky.
	<b>VAROVANIE:</b> Poškodený napájací kábel musia vymieňať výlučne zástupcovia autorizovaného servisu.
	Ak sa budú vedľa seba inštalovať dve chladničky, mala by byť medzi nimi vzdialenosť minimálne 4 cm.

- Naša spoločnosť nenesie zodpovednosť za žiadne škody, ktoré vyvstanú v prípade, keď sa produkt používa bez uzemnenia a spôsobmi elektrického pripojenia, ktoré nie sú v súlade s miestne platnými nariadeniami.

- Napájací kábel musí byť po inštalácii ľahko dostupný.
- Medzi svoj produkt a zásuvku v stene nepripájajte žiadne predlžovacie káble ani bezdrôtové viacnásobné zásuvky.

	<b>Varovanie pred horúcimi povrchmi!</b> Váš produkt je na zlepšenie chladiaceho systému v bočných stenách vybavený chladiacimi trúbkami. Týmito povrchmi môže pretekať horúca chladiaca kvapalina a zahrievať ich. Je to normálny stav, ktorý nevyžaduje údržbu. Pri dotýkaní sa týchto častí buďte opatrní.
---	--

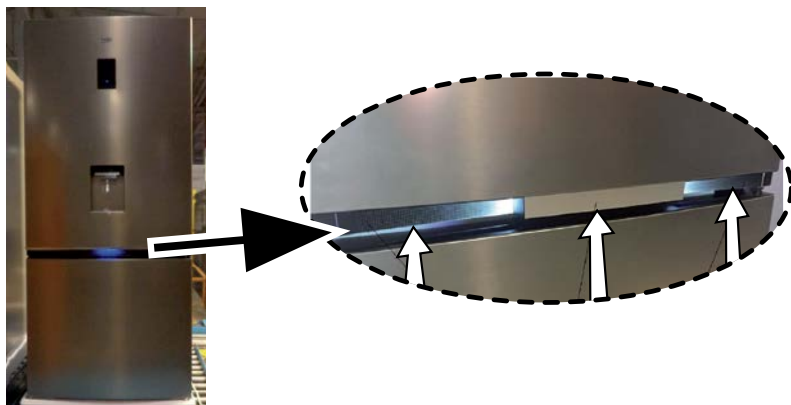

**VAROVANIE:** „Ochranné fólie zvislej rukoväte“ je potrebné odstrániť.

### 4.1. Opatrenia, ktoré treba urobiť pre úsporu energie



Pripojenie produktu k systémom úspory elektrickej energie môže byť nebezpečné, pretože môže spôsobiť poškodenie produktu.

- Dvere svojej chladničky nenechávajte otvorené dlhý čas.
- Do chladničky nekladajte horúce jedlá alebo nápoje.
- Chladničku nepreťažujte, chladiaca kapacita klesne v prípade, ak dôjde k zábrane cirkulácie vzduchu vnútri chladničky.
- Aby ste v mraziacom priestore chladničky mohli uskladňovať maximálne množstvo potravín, musia sa horná klapka a zásuvka vybrať a umiestniť na vrch sklenených poličiek. Spotreba elektrickej energie uvedená pre vašu chladničku sa stanovila po vybratí nádob na ľad, formy na ľad, klapky a strednej zásuvky, aby sa umožnilo maximálne naplnenie. Pri naplňaní chladničky veľmi odporúčame použiť hornú klapku a dolnú zásuvku.
- V závislosti od vlastností produktu budú rozmrazujúce sa potraviny v priestore chladničky znižovať spotrebu energie a zachovávať kvalitu potravín.
- Pretože horúci a vlhký vzduch sa nedostane priamo do vášho výrobku, keď nie sú dvierka zatvorené, výrobok sa optimalizuje v existujúcich podmienkach tak, aby jedlo vnútri bolo bezpečne chránené. Funkcie a súčasti, ako sú kompresor, ventilátor, ohrievač, rozmrazovač, osvetlenie, displej a iné, budú fungovať tak, aby za týchto podmienok spotrebovali minimálne množstvo energie.
- Tok vzduchu by nemal byť blokovaný tým, že umiestnite potraviny do prednej časti mrazičky a pred ventilátory priestoru mrazičky. Potraviny by sa mali ukladať tak, aby ste nechali 5 cm voľné miesto pred ochrannou mriežkou ventilátora.

- Snímač teploty v priestore mrazičky sa nesmie priamo dotýkať obalov potravín. V prípade kontaktu so snímačom môže spotreba energie vzrásť.



Vnútro produktu je potrebné čistiť.



Ak sa budú vedľa seba inštalovať dve chladničky, mala by byť medzi nimi vzdialenosť minimálne 4 cm.

### 4.2. Prvé použitie

Predtým, ako začnete produkt používať, skontrolujte, či sa vykonali všetky prípravy podľa pokynov uvedených v častiach „Pokyny o bezpečnosti a ochrane životného prostredia“ a „Inštalácia“.

Chladničku nechajte v prevádzke bez vložených potravín 6 hodín a pokiaľ to nie je absolútne nevyhnutné, neotvárajte dvere.



Pri zapnutí kompresora budete počuť zvuk. Kvapaliny a plyny utesnené v chladiacom systéme môžu tiež vydávať zvuky, a to aj vtedy, keď kompresor nie je v prevádzke. Je to normálne.



Je tiež normálne, že predné okraje chladničky sú horúce. Tieto časti sú konštruované tak, aby boli teplé, aby sa tak predišlo kondenzácii.

## 5 Tlačidlo pre Nastavenie teploty

### 5.1. Indikačný panel

Indikačné panely sa môžu líšiť v závislosti od modelu produktu.

Audiovizuálne funkcie na indikačnom paneli vám pomáhajú pri obsluhu chladničky.

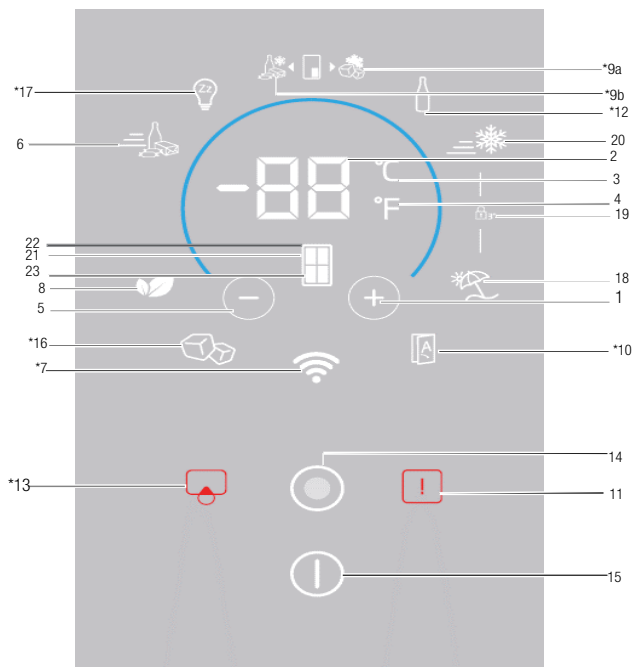

1. Nastavenie teploty / Zvýšenie teploty
2. Prepínač nastavenia teploty / Indikátor teploty
3. Voľba jednotiek teploty (°C), indikátor Celzia
4. Voľba jednotiek teploty (°F), indikátor Fahrenheita
5. Nastavenie teploty / Zníženie teploty
6. Indikátor / tlačidlo funkcie rýchleho chladenia
7. \*Bezdrôtové
8. Indikátor / tlačidlo režimu Eco
9. \*Indikátor / tlačidlo priečinka Joker
10. \*Automatické dvierka
11. Upozornenie na vysokú teplotu / Chyba
12. \*Ochladzovač fľaš
13. \*Upozornenie / tlačidlo na výmenu filtra
14. Tlačidlo Menu
15. Indikátor / tlačidlo Zapnutie / Vypnutie produktu
16. \*Tlačidlo / indikátor Icematic
17. \*Režim Sabbath
18. Indikátor / tlačidlo režimu Dovolenka
19. Indikátor uzamknutia tlačidiel
20. Indikátor funkcie rýchleho mrazenia
21. Výber priečinka
22. Indikátor priestoru chladničky
23. Indikátor priestoru mrazničky

**Nemusi sa vzťahovať na všetky modely**

Vážení zákazníci, ak ste tento výrobok zakúpili priamo na výstave, berte prosím do úvahy, že zariadenie môže byť prepnuté do stavu Demo. Obráťte sa na vášho dodávateľa, ktorý vám pomôže tento problém vyriešiť.



**\*voliteľné:** Obrázky uvedené v tejto príručke sú uvádzané ako príklad a nemusia sa presne zhodovať s Vaším produktom. Ak váš výrobok neobsahuje príslušné časti, tieto informácie sa vzťahujú na ostatné modely.



## Tlačidlo pre Nastavenie teploty

### 5.2. Indikačný panel

Indikačné panely sa môžu líšiť v závislosti od modelu produktu.

Audiovizuálne funkcie na indikačnom paneli vám pomáhajú pri obsluhu chladničky.

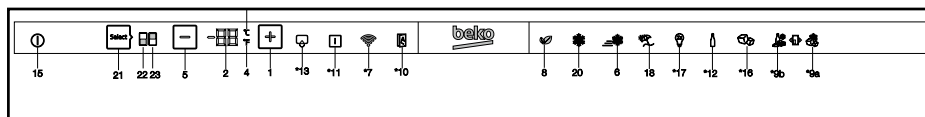

#### 1. Nastavenie teploty / Zvýšenie teploty

Po stlačení sa zvýši teplota vybraného priečinka.

#### 2. Prepínač nastavenia teploty / Indikátor teploty

Zobrazuje sa na ňom hodnota chladenia zvoleného priečinka. Jeho posunutím prstom nahor alebo nadol môžete teplotu zvýšiť alebo znížiť.

#### 3. Voľba jednotiek teploty (°C)

##### Indikátor Celcius

Keď je stlačené toto tlačidlo, jednotky teploty sú nastavené na stupne Celzia.

Toto je indikátor teploty v stupňoch Celzia. Keď je aktivovaný indikátor Celzia, nastavené hodnoty teploty sa zobrazujú v stupňoch Celzia a príslušná ikona sa zapne na 100 %.

Ikona Fahrenheita sa prepne na 50 %.

#### 4. Voľba jednotiek teploty (°F)

##### Indikátor Fahrenheit

Keď je stlačené toto tlačidlo, jednotky teploty sú nastavené na stupne Fahrenheita.

Toto je indikátor teploty v stupňoch Fahrenheita.

Keď je aktivovaný indikátor Fahrenheita, nastavené hodnoty teploty sa zobrazujú vo Fahrenheitoch a príslušná ikona sa naplno rozsvieti.

Ikona Celzia sa prepne na 50 %.

#### 5. Nastavenie teploty / Zníženie teploty

Po stlačení sa zníži teplota vybraného priečinka.

#### 6. Indikátor funkcie rýchleho chladenia

Po zapnutí funkcie rýchleho chladenia sa na 100 % rozsvieti indikátor rýchleho chladenia. Keď je táto funkcia vypnutá, produkt sa prepne na svoje

normálne nastavenie a indikátor bude svietiť na 50 %.

#### Tlačidlo funkcie rýchleho chladenia

Toto tlačidlo sa používa na aktiváciu alebo deaktiváciu funkcie rýchleho chladenia.



Funkciu rýchleho chladenia použite kedykoľvek, keď chcete rýchlo schladiť potraviny vložené do priestoru chladničky. Ak chcete schladiť veľké množstvo čerstvých potravín, odporúčame aktivovať túto funkciu skôr, ako vložíte potraviny do spotrebiča.



Ak funkciu rýchleho chladenia nezrušíte, vypne sa sama automaticky najneskôr po 8 hodinách alebo hneď ako priestor chladničky dosiahne požadovanú teplotu.



Ak tlačidlo rýchleho chladenia stlačíte opakovane v krátkych intervaloch, aktivuje sa ochrana elektronického obvodu a kompresor sa nespustí okamžite.



Táto funkcia sa opätovne nevyvolá, keď sa obnoví prívod elektriny po jej výpadku.

#### 7. \*Bezdrôtové

Stlačením tohto tlačidla sa produkt pripojí do domácej siete. Keď niektorá z funkcií je aktivovaná, príslušný indikátor sa rozsvieti na 100 %, po jej zrušení sa indikátor prepne na 50 %.

#### Nemusí sa vzťahovať na všetky modely



**\*voliteľné:** Obrázky uvedené v tejto príručke sú uvádzané ako príklad a nemusia sa presne zhodovať s Vaším produktom. Ak váš výrobok neobsahuje príslušné časti, tieto informácie sa vzťahujú na ostatné modely.

## Tlačidlo pre Nastavenie teploty

### 8. Indikátor / tlačidlo režimu Eco

Stlačením tohto tlačidla aktivujete a deaktivujete režim Eco.

Keď je režim Eco aktivovaný, indikátor sa rozsvieti na 100 %. Keď je táto funkcia aktivovaná, mraznička začne fungovať v režime Eco najneskôr o 6 hodín. Po zrušení funkcie sa indikátor prepne na 50 %.

### 9a. \*Indikátor / tlačidlo priečinka Joker

Po stlačení tohto tlačidla bude priečink Joker fungovať ako mraznička a indikátor sa rozsvieti na 100 %. Priečink Joker sa zapne pri 50 %.

### 9b. \*Indikátor / tlačidlo priečinka Joker

Po stlačení tohto tlačidla bude priečink Joker fungovať ako chladnička a indikátor sa rozsvieti na 100 %. Priečink Joker sa zapne ako mraznička pri 50 %.

### 10. \*Automatické dvierka

Stlačte toto tlačidlo na aktiváciu alebo deaktiváciu funkcie Automatických dvierok. Keď je táto funkcia aktivovaná, indikátor sa rozsvieti na 100 %. Po zrušení funkcie sa indikátor prepne na 50 %.

Keď je táto funkcia zapnutá, dotknite sa rukoväte dvierok príslušnej časti a tieto sa otvoria automaticky.

### 11. Upozornenie na vysokú teplotu / Chyba

Tento indikátor sa rozsvieti počas výpadku napájania, pri vysokých teplotách a upozorneniach na chybu. Počas dlhodobých výpadkov napájania začne na digitálnom displeji blikať najvyššia teplota, ktorú mraziaci priestor dosiahne. Po kontrole potravín v mraziacom priestore stlačte tlačidlo vysokej teploty a upozornenie sa vymaže.

### 12. \*Ochladzovač fliaš

Stlačte toto tlačidlo na aktiváciu alebo deaktiváciu funkcie chladenia fliaš.

Keď je táto funkcia aktivovaná, indikátor sa rozsvieti na 100 %. Po jej zrušení sa indikátor prepne na 50 %.

### 13\* Upozornenie / tlačidlo výmeny filtra

Ikona sa zapne, keď je potrebné resetovať filter. Po stlačení tlačidla sa filter resetuje a ikona sa vypne.

### 14. Tlačidlo Menu

Používa sa na aktiváciu alebo deaktiváciu pohotovostného režimu displeja. Ak do 30 sekúnd nestlačíte žiadne tlačidlo alebo neotvoríte dvierka, automaticky sa prepne do pohotovostného režimu.

### 15. Indikátor / tlačidlo Zapnutie / Vypnutie produktu

Stlačením a podržaním tlačidla Zapnutie / Vypnutie na 3 sekundy produkt zapnete alebo vypnete.

V stave vypnutia sa rozsvieti indikátor Zapnutie / Vypnutie na 100 % a všetky ostatné indikátory sa vypnú. Na zapnutie opätovne stlačte a podržte toto tlačidlo na 3 sekundy. Chladnička sa zapne a indikátor Zapnutie / Vypnutie sa prepne na 50 %.

### 16. \*Tlačidlo / indikátor Icematic

Stlačte toto tlačidlo na aktiváciu alebo deaktiváciu Icematic. Ak indikátor svieti na 100 %, znamená to, že Icematic je práve v prevádzke. Ak indikátor svieti na 50 %, znamená to, že Icematic je vypnutý.



Ak nie je zvolená táto funkcia, tok vody z nádržky na vodu sa zastaví. Z výrobníka ľadu však môžete vybrať už vyrobený ľad.

### 17. \*Režim Sabbath

Stlačte toto tlačidlo na aktiváciu alebo deaktiváciu režimu Sabbath. Keď je táto funkcia aktivovaná, indikátor sa rozsvieti na 100 %. Po zrušení funkcie sa indikátor prepne na 50 %.

### 18. Indikátor / tlačidlo režimu Dovoľenka

Stlačením tohto tlačidla aktivujete režim Dovoľenka a indikátor sa rozsvieti na 100 %. Keď je aktivovaná funkcia dovolenky, na indikátore hodnoty teploty sa zobrazí "- -"

## Tlačidlo pre Nastavenie teploty

a priestor chladničky sa nebude aktívne chladiť. Keď je aktivovaná táto funkcia, nie je vhodné uchovávať potraviny v priestore chladničky. Ostatné priečinky sa budú chladiť v súlade s ich nastavenou teplotou.

Ak chcete túto funkciu zrušiť, znova stlačte tlačidlo **funkcie Dovoľenka**. Po zrušení funkcie sa indikátor prepne na 50 %.

### 19. Indikátor uzamknutia tlačidiel

Súčasne stlačte a na 3 sekundy podržte tlačidlá **Rýchle chladenie a Dovoľenka**. Pri stlačení sa spustí odpočítavanie na indikátore hodnoty teploty. Keď je uzamknutie tlačidiel aktivované, indikátor uzamknutia sa rozsvieti na 100 % a spustí sa režim uzamknutia tlačidiel. Pri aktívnom režime uzamknutia nebudú tlačidlá fungovať. Súčasne znova stlačte a na 3 sekundy podržte tlačidlá Rýchle chladenie a Dovoľenka. Pri stlačení sa spustí odpočítavanie na indikátore hodnoty teploty. Keď je uzamknutie tlačidiel zrušené, indikátor uzamknutia sa prepne na 50 % a vypne sa režim uzamknutia tlačidiel.

Túto funkciu aktivujte v prípade, ak chcete zabrániť zmene nastavenia teploty chladničky.

### 20. Indikátor funkcie rýchleho mrazenia

Keď sa aktivuje funkcia rýchleho mrazenia, tento indikátor sa rozsvieti na 100 %. Keď je táto funkcia vypnutá, produkt sa prepne na svoje normálne nastavenie a indikátor bude svietiť na 50 %.

### Tlačidlo funkcie rýchleho mrazenia

Používa sa na aktiváciu alebo deaktiváciu funkcie rýchleho mrazenia.

Stlačte toto tlačidlo na aktiváciu alebo deaktiváciu funkcie rýchleho mrazenia. Keď túto funkciu aktivujete, mraznička sa vychladí na teplotu nižšiu, ako je nastavená hodnota.



Funkciu rýchleho mrazenia použite, keď chcete rýchlo zmraziť potraviny vložené do priestoru mrazničky. Ak chcete zmraziť veľké množstvo čerstvých potravín, aktivujte túto funkciu ešte pred ich vložením.



Ak funkciu rýchleho mrazenia nezrušíte, vypne sa sama automaticky najneskôr po 4 hodinách alebo hneď ako priestor chladničky dosiahne požadovanú teplotu.



Táto funkcia sa opätovne nevyvolá, keď sa obnoví prívod elektriny po jej výpadku.

## 21. Výber priečinka

Stlačte tlačidlo Výber priečinka, aby ste videli a mohli zmeniť hodnotu teploty chladničky a mrazničky na Indikátore hodnoty teploty.

## 22. Indikátor priestoru chladničky

Keď je tento indikátor aktívny, teplota priestoru chladničky sa zobrazí na Indikátore hodnoty teploty.

## Indikátor priestoru mrazničky

Keď je tento indikátor aktívny, teplota priestoru mrazničky sa zobrazí na Indikátore hodnoty teploty.

## Tlačidlo pre Nastavenie teploty

### 5.3. Výrobník ľadu

#### (Táto funkcia je voliteľná)

Výrobník ľadu umožňuje jednoduché získanie ľadu.

Používanie výrobníka ľadu

1. Z priestoru chladničky vyberte nádržku na vodu.
2. Nádržku na vodu naplňte vodou.
3. Nádržku na vodu umiestnite späť. Prvé kocky ľadu budú v zásuvke výrobníka ľadu, ktorá sa nachádza v priestore mrazničky, hotové približne o 4 hodiny.



Ak naplníte nádržku na vodu úplne, získate približne 60 – 70 kociek ľadu.



Voda v nádržke by sa mala vymieňať každé 2 – 3 týždne.

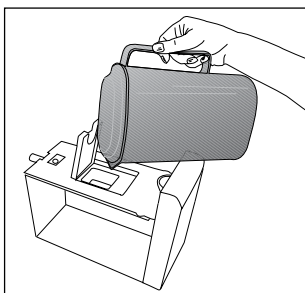
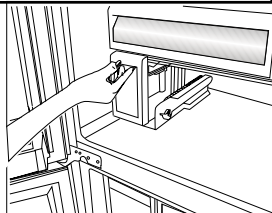
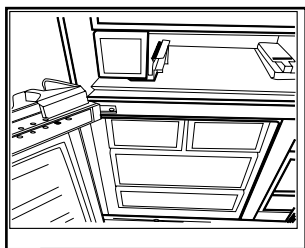

### 5.4. Icematic

#### (Táto funkcia je voliteľná)

Icematic umožňuje získať ľad jednoducho.

#### Používanie Icematic-u

1. Icematic vyberte opatrným vytiahnutím.
2. Naplňte Icematic vodou.
3. Icematic dajte späť na miesto. Ľad bude hotový približne o 2 hodiny.
4. Na vybratie ľadu otočte ovládače na zásobníkoch ľadu v smere hodinových ručičiek o 90 stupňov. Kocky ľadu v zásobníkoch budú padať do nádoby na skladovanie ľadu pod nimi.
5. Nádoby na skladovanie ľadu môžete vybrať a podávať ľadové kocky.



Zariadenie Icematic nevyberajte z miesta, keď chcete vybrať ľad.



Ak si prajete, môžete kocky ľadu ponechať v nádobe na skladovanie. Nádoba na skladovanie ľadu slúži len na uskladnenie kociek ľadu. Nedávajte do nej vodu. Mohla by sa zlomiť.

### 5.5. Forma na ľad

#### (Táto funkcia je voliteľná)

Forma na ľad umožňuje získať ľad jednoducho.

#### Používanie formy na ľad

1. Formu na ľad vyberte z priestoru mrazničky.
2. Naplňte ju vodou.
3. Formu na ľad vložte späť do priestoru mrazničky. Ľad bude hotový približne o 2 hodiny.
4. Formu na ľad vyberte z priestoru mrazničky a ohnite ju nad servírovacou nádobou. Ľadové kocky ľahko vypadnú do nádoby.

## Tlačidlo pre Nastavenie teploty

### 5.6. Modré svetlo/HarvestFresh

**\*Nemusi byť k dispozícii pre všetky modely**

#### Pre modré svetlo,

Ovocie a zelenina uložené v priehradke na ovocie a zeleninu, ktoré sú osvetlené modrým svetlom, pokračujú vo svojej fotosyntéze účinkom vlnovej dĺžky modrého svetla a zachovávajú si tak obsah vitamínov.

#### Pre HarvestFresh,

Ovocie a zelenina uložené v priehradke na ovocie a zeleninu ktoré sú osvetlené technológiou HarvestFresh si zachovávajú svoje vitamíny dlhšie vďaka cyklu s modrým, zeleným, červeným svetlom a tmou, ktoré simulujú denný cyklus.

Ak otvoríte dvierka chladničky v tmavom období technológie HarvestFresh, chladnička to automaticky deteguje a rozsvieti modro-zelené alebo červené svetlo, aby osvetlilo priehradku na ovocie a zeleninu pre vaše pohodlie. Po zatvorení dvierok chladničky bude tmavá perióda pokračovať a bude predstavovať nočný čas v dennom cykle.

### 5.7. Dezodorizačný modul

#### (FreshGuard)

**(Táto funkcia je voliteľná)**

Dezodorizačným modulom sa rýchlo odstraňujú zápachy v chladničke skôr, ako preniknú na povrchy. Vďaka tomuto modulu, ktorý sa nachádza na strope priehradky na čerstvé potraviny, sa zápachy rozptýlia počas aktívneho presúvania vzduchu do pachového filtra, potom sa vzduch prečistený filtrom opätovne vypúšťa do priehradky na čerstvé potraviny. Takto sa nežiaduce zápachy, ktoré môžu vzniknúť počas uskladnenia potravín v chladničke, odstraňujú skôr, ako preniknú na povrchy.

Dosahuje sa to vďaka ventilátoru, LED a pachovému filtru, ktoré sú zabudované v module. Dezodoračný modul sa bude pravidelne automaticky spúšťať. Zvuk, ktorý budete počuť počas pravidelnej aktivácie modulu, je normálny. Vydáva ho zabudovaný ventilátor. Ak otvoríte dvierka priehradky na čerstvé potraviny, keď je modul v činnosti, ventilátor sa dočasne zastaví a po opätovnom zatvorení dvierok bude pokračovať, kde prestal. V prípade výpadku elektriny sa tento modul opäť aktivuje po obnovení pripojenia.

**Informácie:** Aromatické potraviny (napr. syr, olivy a lahôdky) sa odporúča uchovávať v pôvodnom balení a uzavreté, aby sa zamedzilo zápachom, ktoré môžu vzniknúť v dôsledku zmiešania pachov rôznych potravín. Okrem toho sa odporúča pokazené potraviny bezodkladne vybrať z chladničky, aby sa zabránilo pokazeniu ostatných potravín a zamedzilo zápachu.



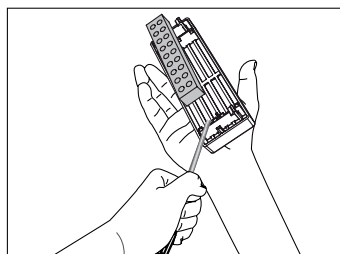
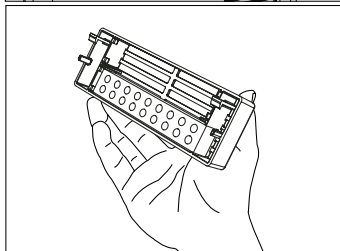
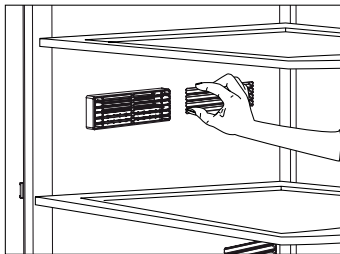

### 5.8. Priečnik ochladzovača

#### (Táto funkcia je voliteľná)

Tento priečnik sa používa na uskladnenie lahôdok, ktoré sa musia skladovať pri nižších teplotách, alebo mäsových výrobkov, ktoré budete konzumovať v krátkom čase. Do tohto priečnika nedávajte zeleninu ani ovocie. Vnútnú kapacitu chladničky môžete zvýšiť vybratím ktoréhokoľvek z priečnikov ochladzovača:

Na vybratie ho len potiahnite, až kým sa nezastaví, potom zdvihnite a potiahnite k sebe.

### 5.9. Crisper (Priečnik na zeleninu a ovocie)

Priečnik na zeleninu a ovocie v chladničke je špeciálne navrhnutý tak, aby vašu zeleninu uchoval čerstvú bez straty vlhkosti. Kvôli tomu sa v priestore priečnika na ovocie a zeleninu zintenzívňuje cirkulácia chladného vzduchu. V tomto priečniku skladujte ovocie a zeleninu. Ak chcete predĺžiť životnosť listovej zeleniny, nedávajte ju k ovociu.

## Tlačidlo pre Nastavenie teploty

### 5.10. Používanie chladiča vody

(Táto funkcia je voliteľná)



Je úplne normálne, že voda v prvých niekoľko pohároch z chladiča bude teplá.



Ak sa chladič nepoužíva dlhšie časové obdobie, prvých niekoľko pohárov vody vylejte, aby ste získali čerstvú vodu.

1. Pohárom zatlačte páčku dávkovača vody. Ak používate mäkký plastový pohárik, bude jednoduchšie páčku stlačiť rukou.

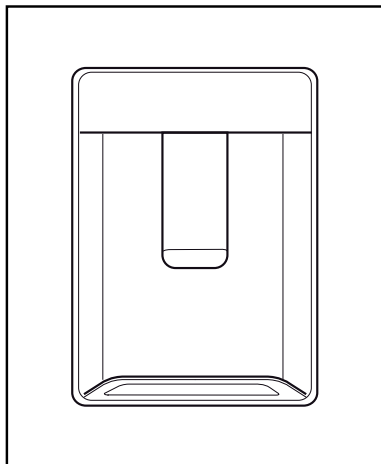

2. Po naplnení pohára do požadovanej úrovne páčku uvoľnite.



Všimnite si, že množstvo vody, ktoré vytečie z dávkovača, závisí od toho, ako ďaleko ste zatlačili páčku. Ako sa hladina vody v poháriku zvyšuje, jemne znížte tlak na páčku, aby ste predišli pretečeniu. Po jemnom stlačení ramena bude voda kvapkať. Je to celkom normálne a nie je to porucha.

### 5.11. Plnenie zásobníka chladiča vody

Zásobník sa nachádza vo vnútri poličiek dverí.

1. Otvorte kryt nádrže.

2. Zásobník naplňte čerstvou pitnou vodou.

3. Zatvorte kryt.



Zásobník vody nenapíňajte žiadnou inou kvapalinou okrem vody, ako sú napríklad ovocné šťavy, perlivé nápoje či alkoholické nápoje, ktoré nie sú vhodné na použitie v chladiči vody. V prípade použitia takýchto druhov kvapalín dôjde k nenapraviteľnému poškodeniu chladiča vody. Na takéto použitie sa záruka nevzťahuje. Niektoré chemické látky a prísady obsiahnuté v takýchto druhoch nápojov / kvapalín môžu poškodiť zásobník vody.



Používajte iba čistú pitnú vodu.



Kapacita zásobníka vody je 3 litre, nepreplňte ho.

### 5.12. Čistenie zásobníka vody

1. Vyberte zásobník vody z vnútornej časti dverí.

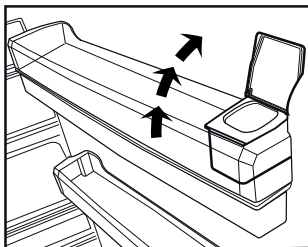
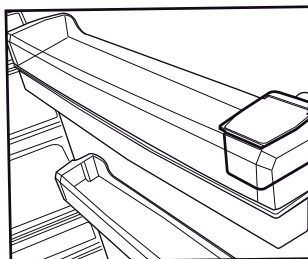

## Tlačidlo pre Nastavenie teploty

2. Poličky dvierok vyberte tak, že ich budete držať na oboch stranách.
3. Uchopte zásobník na vodu a vyberte ho v uhle 45 °C.
4. Odstráňte kryt zásobníka a zásobník vyčistite.

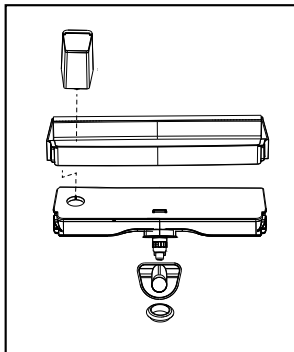
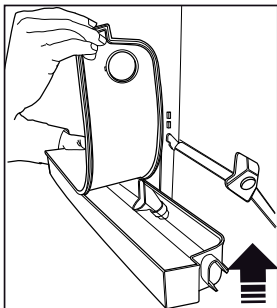
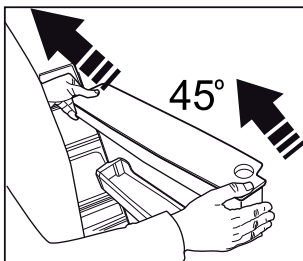
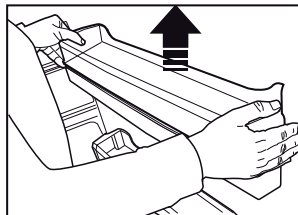
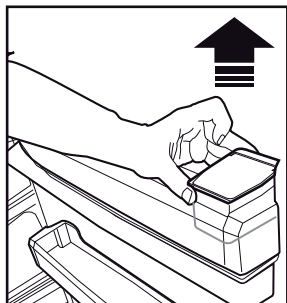

Komponenty zásobníka na vodu a dávkovača vody sa nesmú umývať v umývačke riadu.

### 5.13. Odkvapkávací miska

Voda, ktorá kvapká počas používania dávkovača vody, sa nahromadí v zbernej miske. Plastový filter zložte tak, ako je zobrazené na obrázku.

Nahromadenú vodu vytrite čistou a suchou handričkou.

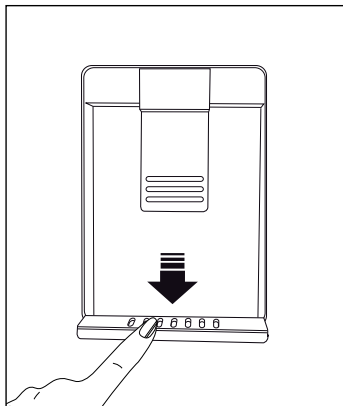



## Tlačidlo pre Nastavenie teploty

### 5.14. Priečinko na zeleninu a ovocie s kontrolou vlhkosti (Ever Fresh)

#### (Táto funkcia je voliteľná)

Vďaka kontrole vlhkosti v tomto priečinku tu môžu byť ovocie aj zelenina uskladnené dlhší čas v prostredí s ideálnymi podmienkami vlhkosti. Systémom nastavenia vlhkosti s tromi voľbami na prednej strane priečinka môžete ovládať úroveň vlhkosti vo vnútri podľa toho, aké potraviny tu uskladňujete. Odporúča sa vybrať voľbu pre zeleninu, ak skladujete len zeleninu, voľbu pre ovocie, ak skladujete len ovocie, a kombinovanú voľbu, ak skladujete oboje.

Aby ste naplno využili tento systém kontroly vlhkosti a predĺžili dobu skladovania potravín, odporúča sa neskladovať ovocie a zeleninu v plastových vreckách. Ak sa zelenina ponechá vo vreckách, spôsobí to jej rýchle skazenie. Konkrétne, neodporúčame skladovať uhorky ani brokolicu v pôvodnom obale z plastovej fólie. V prípade, že kontakt s inými druhmi zeleniny sa neodporúča z hygienických dôvodov, použite namiesto vrečka perforovaný papier a iné podobné baliace materiály. Pri umiestňovaní zeleniny by ste mali zvážiť hmotnosť konkrétnej zeleniny. Ťažká a tvrdá zelenina by sa mala umiestniť do spodnej časti priečinka na zeleninu a ovocie a ľahká a mäkká zelenina by sa mala umiestniť navrch. Nedávajte spolu hrušky, marhule, broskyne atď. a obzvlášť jablká, ktoré majú vysokú úroveň tvorby etylénového plynu, do rovnakého priečinka na zeleninu a ovocie s inými druhmi zeleniny a ovocia. Etylénový plyn sa z tohto ovocia vyparuje a môže spôsobiť rýchlejšie dozretie iného ovocia a jeho skazenie za kratší čas.



### 5.15. Mrazenie čerstvých potravín

- Aby sa zachovala kvalita, jednotlivé potraviny by mali byť zmrazené čo najrýchlejšie, keď sa umiestňujú do priestoru mrazničky. Na to použite funkciu rýchleho zmrazovania.
- Potraviny môžete v mrazničke skladovať dlhšie, ak ich zmrazíte, kým sú ešte čerstvé.
- Potraviny určené na zmrazenie zabaľte a balenie uzavrite, aby sa zamedzilo prístupu vzduchu.
- Zabezpečte zabalenie potravín predtým, ako ich dáte do mrazničky. Použite nádoby, fólie a vlhkuodolné papiere, plastové vrecká a iné baliace materiály vhodné do mrazničky namiesto tradičných papierových baliacich materiálov.
- Ešte pred zmrazovaním označte každé balenie dátumom. Takto dokážete určiť čerstvosť každého balenia vždy, keď otvoríte mrazničku. Skôr zmrazené potraviny skladujte v prednej časti priečinkov, aby ste zabezpečili, že sa spotrebujú prednostne.
- Zmrazené potraviny musíte použiť okamžite po rozmrazení a nikdy ich opätovne nezmrázajte.
- Naraz nemrazte príliš veľké množstvá potravín.

## Tlačidlo pre Nastavenie teploty

Nastavenie priestoru mrazničky	Nastavenie priestoru chladničky	Poznámky
-18 °C	4 °C	Toto je normálne, odporúčané nastavenie.
-20, -22 alebo -24 °C	4 °C	Tieto nastavenia sa odporúča použiť, keď okolitá teplota prekročí 30 °C.
Rýchle mrazenie	4 °C	Použite, keď budete chcieť potraviny zmraziť v krátkom čase. Mraznička sa vráti do predchádzajúceho režimu, keď sa proces dokončí.
-18 °C alebo chladnejšie	2 °C	Toto nastavenie použite v prípade, ak si myslíte, že priestor chladničky nie je dostatočne chladný kvôli teplým podmienkam okolia alebo kvôli častému otváraniu a zatváraniu dverok.

### 5.16. Odporúčania pre uchovávanie mrazeného jedla

Priečinok by mal byť nastavený najmenej na -18 °C.

1. Balenia po zakúpení čo najskôr vkladajte do mrazničky a zabráňte rozmrazovaniu.
2. Pred zmrazením skontrolujte, či neuplynul dátum „Spotrebovať do“ alebo „Minimálna trvanlivosť“ vyznačený na obale.
3. Zabezpečte, aby obaly na potravinách neboli poškodené.

### 5.17. Informácie na hlboké mrazenie

Podľa normy IEC 62552 by mal tento produkt zmraziť najmenej 4,5 kg potravín pri teplote okolitého prostredia 25 °C na teplotu -18 °C alebo nižšiu do 24 hodín na každých 100 litrov mraziaceho objemu. Dlhodobé uchovanie potravín je možné len pri teplote -18 °C alebo nižšej.

Čerstvosť potravín môžete uchovať mnoho mesiacov (pri teplote -18 °C alebo nižšej pri hlbokom zmrazení).

Kvôli zabráneniu ich čiastočnému rozmrazeniu nesmiete dovoliť, aby sa potraviny určené na zmrazenie dostali do kontaktu s predtým zmrazenými potravinami.

Zeleninu určenú na dlhodobé uskladnenie zmrazením uvaríte a nechajte z nej odkvapkať vodu. Po odkvapkaní vody ju vložte do vzduchotesného balenia a umiestnite do mrazničky. Potraviny ako banány, paradajky, šalát, zeler, varené vajíčka alebo zemiaky nie sú vhodné na mrazenie. Pri ich zmrazení dôjde len k negatívnemu ovplyvneniu chuti a výživových hodnôt. Nepokazia sa natoľko, aby ohrozovali zdravie človeka.

### 5.18. Umiestnenie potravín

Poličky priestoru mrazničky	Rôzne zmrazené potraviny, ako napríklad mäso, ryby, zmrzlina, zelenina a pod.
Poličky priestoru chladničky	Jedlo v hrncoch, zakrytých tanieroch a zatvorených nádobách, vajíčka (v zatvorenej nádobe)
Poličky na dverách priestoru chladničky	Malé, balené potraviny a nápoje
Crisper (Priečinok na zeleninu a ovocie)	Zelenina a ovocie
Priečinok čerstvej zóny	Lahôdky (raňajkové potraviny, mäsové výrobky, ktoré je potrebné skonzumovať v krátkom čase)

### 5.19. Varovanie pred otvorenými dverami (Táto funkcia je voliteľná)

Ak sa dvierka na produkte ponechajú otvorené 1 minútu, zaznie varovný zvukový signál. Toto varovanie sa vypne, keď sa dvierka uzavrujú, prípadne dôjde k stlačeniu tlačidiel na displeji (ak sú vo výbave).

### 5.20. Lampa osvetlenia

Na osvetlenie sú použité LED lampy. V prípade akýchkoľvek problémov s týmto typom osvetlenia kontaktujte autorizovaný servis. Lampy osvetlenia neboli navrhnuté ani nie sú určené na osvetlenie domácnosti. Osvetlenie v chladničke

Pri pravidelnom čistení sa zvýši životnosť výrobku.



**VAROVANIE:** Pred čistením chladničky produkt najprv odpojte z elektrickej siete.

- Na čistenie nikdy nepoužívajte ostré alebo brúsne nástroje, mydlo, domáce čistidlá, detergenty a voskové politúry.
- Rozpusťte jednu lyžičku karbonátu v pol litri vody. Namočte handričku do roztoku a dôkladne ju vyžmýkajte. Utrite vnútro spotrebiča s touto látkou a vysušte ho.
- Uistite sa, aby sa o telesa osvetlenia a iných elektrických predmetov nedostala žiadna voda.
- Očistite dvere pomocou vlhkej handričky. Ak chcete odstrániť police vo dverách a hlavné police, odstráňte všetok ich obsah. Vyberte police dverí ich posunutím smerom nahor. Po očistení, k uloženiu ich vložte smerom zhora nadol.
- Pre čistenie vonkajších povrchov a pochromovaných súčastí výrobku nikdy nepoužívajte čistiace prostriedky ani vodu s obsahom chlóru. Chlór spôsobuje koróziu kovových povrchov.
- Pre zabránenie odstráneniu a deformácii nápisov na plastových dielach, nepoužívajte žiadne ostré, brúsne nástroje, mydlo, čistiace prostriedky pre domácnosť, čistiace prostriedky, petrolej, vykurovací olej, laky atď.. Na čistenie použite vlažnú vodu a mäkkú handričku a utrite ich do sucha.

### 6.1. Zabránenie vzniku nepríjemných pachov

Pri výrobe našich zariadení sa nepoužívajú materiály, ktoré môžu spôsobiť zápach. Avšak, nevhodné podmienky pre zachovanie potravín a zanedbanie čistenia vnútorného povrchu zariadenia v potrebnej miere môže spôsobiť problém zápachu.

Preto chladničku čistite karbonáto rozpusteným vo vode každých 15 dní.

- Potraviny uchovávajte v uzavretých nádobách. Mikroorganizmy šíriace sa z nekrytých nádob môžu spôsobiť nepríjemné pachy.
- Nikdy neskladujte jedlo, ktorým vypršala trvanlivosti a sú rozliate v chladničke.

### 6.2. Ochrana plastových povrchov

Okamžite očistite s teplou vodou, nakoľko olej nanosený na plastové povrchy môže spôsobiť poškodenie povrchu.

### 6.3. Dverové sklá

Zo skiel odstráňte ochrannú fóliu.

Na povrchu skla sa nachádza povlak. Tento povlak minimalizuje vznik škvŕn pomáha ľahko odstrániť prípadné nečistoty a škvŕny. Sklá, ktoré nie sú chránené takýmto povlakom môžu byť vystavené trvalým organickým alebo anorganickým nečistotám na báze vzduchu alebo vody, ako sú vodný kameň, minerálne soli, nespálené uhľovodíky, oxidy kovov a silikóny, ktoré ľahko a rýchlo spôsobujú škvŕny alebo materiálne škody. Udržiavanie skla v čistom stave sa stáva príliš ťažkým, napriek pravidelnému čisteniu. V dôsledku toho, vzhľad a transparentnosť skla sa zhoršuje. Drsné a žieravé metódy čistenia a zlúčeniny zintenzívňujú tieto vady a urýchľujú proces zhoršovania sa. Pre bežné čistiace účely použite čistiace prostriedky na vodnej báze, ktoré nie sú zásadité a korozívne.

Na čistenie použite nealkoholické a nekorozívne materiály, aby ste zachovali povlak po dlhú dobu. Sklá sú temperované pre zvýšenie ich odolnosti proti nárazom a lámaniu.

Na ich zadnej ploche bola tiež aplikovaná bezpečnostná fólia, ako ďalšie bezpečnostné opatrenie pre zabránenie poškodeniu ich okolia v prípade ich rozbitia.

\* Alkál je báza, ktorá pri rozpustení vo vode tvorí hydroxidové ióny (OH).

Kovy Li (lítium), Na (sodík), K (draslík) Rb (rubídium), Cs (cézium), a umelý a rádioaktívny Fr (Francium) sa nazývajú alkalické kovy.

Než sa obrátíte na servis, pozrite si nasledujúci zoznam. Môže Vám to ušetriť čas aj peniaze. Tento zoznam obsahuje časté sťažnosti, ktoré nie sú spojené s chybným spracovaním alebo poškodením materiálu. Niektoré funkcie uvedené v tomto dokumente sa nemusia vzťahovať na váš produkt.

### Chladnička nefunguje.

- Zástrčka nie je úplne nasadená. >>> Zapojte ju úplne do zásuvky.
- Poistka pripojená do zásuvky ktorá napája produkt alebo hlavná poistka je spálená. >>> Skontrolujte poistky.

### Kondenzácia na bočnej stene chladiaceho priestoru (MULTI ZÓNA, CHLADIACA , KONTROLNÁ a FLEXI ZÓNA).

- Dvere sa otvárajú príliš často >>> Dbajte na to, aby ste dvere výrobku neotvárali príliš často.
- Prostredie je príliš vlhké. >>> Neinštalujte výrobok vo vlhkom prostredí.
- Potraviny obsahujúce tekutiny sú uchovávané v neuzavretých nádobách. >>> Uchovávajte potraviny, ktoré obsahujú tekutiny v uzavretých nádobách.
- Dvere výrobku boli ponechané otvorené. >>> Nenechávajte dvere chladničky otvorené po dlhšiu dobu.
- Termostat je nastavený na príliš nízku teplotu. >>> Nastavte termostat na vhodnú teplotu.

### Kompresor nepracuje.

- V prípade náhleho výpadku prúdu alebo vyťahnutia napájacieho kábla a po jeho opätovnom pripojení tlak plynu v chladiacom systéme výrobku nie je vyvážený, čo spustí tepelný istič kompresora. Produkt sa reštartuje po približne 6 minútach. Keď sa výrobok po uplynutí tejto doby nereštartuje, obráťte sa na servis.
- Je aktívne rozmrazovanie. >>> To je normálne pre chladničku s plne automatickým rozmrazovaním. Odmrazovania sa vykonáva pravidelne.
- Produkt nie je zapojený do elektrickej siete >>> Uistite sa, že napájací kábel je zapojený.
- Nastavenie teploty je nesprávne. >>> Zvoľte zodpovedajúce nastavenie teploty.
- Nie je prúd. >>> Produkt bude naďalej fungovať normálne po obnovení napájania.

### Prevádzkový hluk chladničky sa pri používaní zvyšuje.

- Prevádzkové výsledky tohto výrobku sa môžu líšiť v závislosti na zmenách teploty okolitého prostredia. To je normálne a nejedná sa o závalu.

### Chladnička beží príliš často alebo príliš dlho.

## Riešenie problémov

- Nový výrobok môže byť väčší ako ten predchádzajúci. Väčšia výroby budú pracovať po dlhšiu dobu.
- Teplota v miestnosti môže byť vysoká. >>> Výrobok bude v miestnosti s vyššou teplotou spustený po dlhšiu dobu.
- Výrobok mohol byť zapojený len nedávno alebo v ňom boli umiestnené nové položky potravín. >>> Výrobok dosiahne nastavenú teplotu dlhšie, keď bol len práve zapojený alebo doň boli umiestnené nové potraviny. To je normálne.
- Do výrobku bolo v poslednej dobe umiestnené veľké množstvo teplého jedla. >>> Nepokladajte horúce jedlo do výrobku.
- Dvere boli často otvorené alebo zostali otvorené po dlhšiu dobu. >>> Teplý vzduch pohybujúce sa vo vnútri spôsobí, že výrobok bude v prevádzke dlhšie. Neotvárajte dvere chladničky príliš často.
- Dvere mrazničky alebo chladničky mohli zostať pootvorené. >>> Skontrolujte, či sú dvere úplne zatvorené.
- Výrobok môže byť nastavený na príliš nízku teplotu. >>> Nastavte teplotu na vyšší stupeň a počkajte, až výrobok dosiahne nastavenú teplotu.
- Podložky dvier chladničky alebo mrazničky môžu byť špinavé, opotrebované, rozbité alebo nesprávne nasadené. >>> Vyčistite alebo vymeňte podložky. Poškodené / roztrhané podložky dverí spôsobia, že výrobok bude bežať dlhšiu dobu pre zachovanie aktuálnej teploty.

### **Teplota mrazenia je veľmi nízka, ale teplota chladiča je dostačujúca.**

- Teplota priestoru mrazničky je nastavená na veľmi nízky stupeň. >>> Nastavte teplotu v mrazničke na vyšší stupeň a znovu skontrolujte.

### **Teplota chladenia je veľmi nízka, ale teplota mrazničky je dostačujúca.**

- Teplota priestoru chladničky je nastavená na veľmi nízky stupeň. >>> Nastavte teplotu v chladničke na vyšší stupeň a znovu skontrolujte.

### **Potraviny uchovávané v chladnejších zásuvkách priestorov sú zmrazené.**

- Teplota priestoru chladničky je nastavená na veľmi nízky stupeň. >>> Nastavte teplotu v mrazničke na vyšší stupeň a znovu skontrolujte.

### **Teplota v chladničke alebo v mrazničke je príliš vysoká.**

- Teplota priestoru chladničky je nastavená na veľmi vysoký stupeň. >>> Nastavenie teploty chladiacej časti ovplyvňuje teplotu v mrazničke. Zmeňte teplotu v chladiacej alebo mraziacej časti a počkajte, kým príslušné priehradky dosiahnú nastavenú úroveň teploty.
- Dvere boli často otvorené alebo zostali otvorené po dlhšiu dobu. >>> Neotvárajte dvere chladničky príliš často.
- Dvere môžu byť pootvorené. >>> Úplne zatvorte dvere.
- Produkt mohol byť zapojený len nedávno alebo v ňom boli umiestnené nové položky potravín. >>> To je normálne. Výrobok dosiahne nastavenú teplotu dlhšie, keď bol len práve zapojený alebo doň boli umiestnené nové potraviny.
- Do výrobku bolo v poslednej dobe umiestnené veľké množstvo teplého jedla. >>> Nepokladajte horúce jedlo do výrobku.

### **Trasie sa alebo vydáva hluk.**

- Podlaha nie je vo vodováhe alebo nie je odolná. >>> Ak sa výrobok trasie, keď sa pomaly pohybuje, nastavte stojany na vyrovnanie výrobku. >>> Uistite sa tiež, že podlaha je dostatočne odolná k tomu, aby uniesla produkt.
- Všetky položky umiestnené na výrobku môže spôsobiť hluk. >>> Odstráňte všetky položky umiestnené na výrobku.

### **Výrobok vytvára hluk tečúcej, striekajúcej kvapaliny a pod.**

- Princíp fungovania tohto výrobku je založený na toku kvapalín a plynu. >>> To je normálne a nejedná sa o závalu.

### **Z výrobku znie zvuk ako vanúci vietor.**

## Riešenie problémov

- Výrobok pre proces chladenia používa ventilátor. To je normálne a nejedná sa o závadu.

### **Na vnútorných stenách výrobku sa vytvoril kondenzát.**

- Horúce alebo vlhké počasie zvýši námrazu a kondenzáciu. To je normálne a nejedná sa o závadu.
- Dvere boli často otvorené alebo zostali otvorené po dlhšiu dobu. >>> Neotvárajte dvere príliš často, ak zostali otvorené, zatvorte ich.
- Dvere môžu byť pootvorené. >>> Úplne zatvorte dvere.

### **Vytvára sa kondenzát na vonkajšej strane výrobku alebo medzi dverami.**

- Okolité prostredie môže byť vlhké, je to úplne normálne vo vlhkom počasí. >>> Kondenzácia sa rozptýli, keď sa zníži vlhkosť.

### **Interiér zapácha.**

- Produkt nie je pravidelne čistený. >>> Pravidelne čistíte vnútro pomocou hubky, teplej vody a sýtenej vody.
- Niektoré balenia a obalové materiály môže spôsobiť zápach. >>> Používajte balenia a obalové materiály bez zápachu.
- Potraviny boli umiestnené v neuzavretých baleniach. >>> Uchovávajte potraviny v uzavretých baleniach. Mikroorganizmy sa môžu z neuzavretých potravín rozšíriť a spôsobiť zápach.
- Z výrobku odstráňte všetky potraviny so zašlým dátumom spotreby a pokazené potraviny.

### **Dvere sa nezatvárajú.**

- Balíčky s potravinami môžu blokovat' dvere. >>> Premiestnite predmety blokujúce dvere.
- Produkt nestojí v úplne zvislej polohe na zemi. >>> Nastavte stojany pre uvedenie výrobku do zvislej polohy.
- Podlaha nie je vo vodováhe alebo nie je odolná. >>> Uistite sa, že podlaha je vyvážená a dostatočne odolná k tomu, aby uniesla produkt.

### **Zásobník na zeleninu sa zasekol.**

- Potraviny môžu byť v kontakte s hornou časťou zásobníka. >>> Preusporiadajte potraviny v šuplíku.

### **Ak je povrch zariadenia horúci.**

- Vysoké teploty je možné spozorovať v priestore medzi dverami, na bočných paneloch a na zadnom rošte, počas prevádzky zariadenia. Je to normálny stav, ktorý nevyžaduje údržbu!



**UPOZORNENIE:** Ak problém pretrváva aj po vykonaní pokynov v tejto časti, obráťte sa na svojho predajcu alebo na autorizovaný servis. Nepokúšajte sa opraviť produkt.

## Lees deze gebruiksaanwijzing voordat u het product gaat gebruiken!

Geachte klant,

We willen dat u het beste uit uw product haalt dat uiterst nauwgezet werd vervaardigd in moderne fabrieken en dat werd getest door middel van gedetailleerde kwaliteitscontroles.

Daarom raden wij u aan deze handleiding grondig door te lezen voordat u het product gaat gebruiken. Als u het product aan iemand anders geeft, denk er dan ook aan de gebruiksaanwijzing over te dragen.

### Deze handleiding helpt u uw toestel snel en veilig te gebruiken.

- Lees deze gebruikershandleiding nauwkeurig door voordat u het product installeert en gebruikt.
- Volg altijd de toepasselijke veiligheidsvoorschriften op.
- Bewaar de gebruikershandleiding op een handig toegankelijke plaats voor toekomstig gebruik.
- Lees ook de andere documenten die bij uw product worden geleverd.

Let erop dat deze handleiding ook van toepassing kan zijn op andere productmodellen. Deze handleiding geeft uitdrukkelijk de verschillen tussen de diverse modellen aan.

	Belangrijke informatie en nuttige tips.
	Gevaar voor letsel en beschadiging van eigendommen.
	Gevaar op een elektrische schok.
	De verpakkingsmaterialen van het product zijn vervaardigd uit recycleerbare materialen in overeenstemming met onze nationale milieunormen.

<b>1. Instructies voor de veiligheid en het milieu</b>	<b>3</b>	<b>5 Bediening van het product</b>	<b>10</b>
1.1. Algemene veiligheid	3	5.1. Indicatorpaneel	10
1.1.1 HC-waarschuwing	4	5.2. Indicatorpaneel	11
1.1.2 Voor modellen met waterdispenser	5	5.3. IJsmachine	14
1.2. Bedoeld gebruik	5	5.4. Icematic	14
1.3. Kinderveiligheid	5	5.5. Ijsbakje	14
1.4. Voldoet aan de WEEE-richtlijn en de richtlijnen voor afvoeren van het restproduct	5	5.6. Blauw licht/HarvestFresh	15
1.5. Naleving van Richtlijn RoHS	5	5.7. Ontgeuringsmodule	15
1.6. Verpakkingsinformatie	5	(FreshGuard)	15
<b>2 Uw koelkast</b>	<b>6</b>	5.8. Koelgedeelte	16
		5.9. Groentelade	16
<b>3 Installatie</b>	<b>7</b>	5.10. Gebruik van de waterdispenser	17
3.1. Geschikte plaats voor installatie	7	5.11. Het reservoir van de waterdispenser vullen	17
3.2. Installatie van de kunststof wiggen	7	5.12. Reinigen van het waterreservoir	17
3.3. Het verstellen van de voetjes	8	5.13. Druplade	18
3.4. Elektrische aansluiting	8	5.14. Vochtigheidsregulerende groentelade (Ever Fresh)	19
<b>4 Voorbereiding</b>	<b>9</b>	5.15. Verse etenswaren invriezen	19
4.1. Aanwijzingen ter besparing van energie	9	5.16. Aanbevelingen voor het bewaren van diepvriesvoedsel	20
4.2. Eerste gebruik	9	5.17. Diepvriesinformatie	20
		5.18. Het plaatsen van de levensmiddelen	20
		5.19. Waarschuwing deur open	20
		5.20. Verlichtingslamp	20
		<b>6 Onderhoud en reiniging</b>	<b>21</b>
		6.1. Vermijden van nare geuren	21
		6.2. Bescherming van de kunststof oppervlakken	21
		6.3. De binnenkant van het product reinigen	21
		6.4. Roestvrijstalen buitenoppervlakken	22
		6.5. Reiniging van producten met glazen deuren	22
		<b>7 Probleemoplossing</b>	<b>23</b>



Dit hoofdstuk geeft veiligheidsvoorschriften die in acht moeten worden genomen om het risico op letsel en beschadiging aan materiaal te voorkomen. Het niet naleven van deze voorschriften zal iedere vorm van productgarantie laten vervallen.

## Bedoeld gebruik

	<b>WAARSCHUWING:</b> Ventilatieopeningen in de behuizing van het apparaat of in de ingebouwde structuur niet afdekken.
	<b>WAARSCHUWING:</b> Gebruik geen mechanische apparaten of andere middelen om het ontthooiproces te versnellen dan de middelen die door de fabrikant worden aangeraden.
	<b>WAARSCHUWING:</b> Het koelcircuit niet beschadigen.
	<b>WAARSCHUWING:</b> Gebruik geen elektrische apparatuur in de bewaarladen van het apparaat, tenzij ze het type zijn dat door de fabrikant wordt aangeraden.

Dit apparaat is bedoeld voor gebruik in huishoudens en soortgelijke toepassingen, zoals

- personeelskeukenruimten in winkels, kantoren en andere werkomgevingen;
- boerderijen en door klanten in hotels, motels en andere verblijfsomgevingen;
- bed and breakfast-type omgevingen.
- catering en soortgelijke niet-verkopende toepassingen.

### 1.1. Algemene veiligheid

- Dit product dient niet te worden gebruikt door personen met lichamelijke, zintuiglijke en geestelijke beperkingen, zonder voldoende kennis of ervaring, of door kinderen. Het apparaat mag uitsluitend door dergelijke personen worden gebruikt indien deze onder toezicht staan en veiligheidsinstructies hebben

gekregen van een verantwoordelijk persoon. Kinderen mogen niet worden toegestaan met het apparaat te spelen.

- Bij storing het apparaat uit het stopcontact trekken.
- Wacht na het uittrekken minstens 5 minuten voordat u de stekker weer in het stopcontact steekt.
- Trek het product uit het stopcontact wanneer het niet in gebruik is.
- Raak de stekker nooit aan met natte handen! Trek nooit aan het snoer, maar altijd aan de stekker.
- Plaats de stekker van de koelkast niet in het stopcontact als dit stopcontact los zit.
- Koppel het product los tijdens de installatie, onderhoud, schoonmaak en reparaties.
- Indien het product tijdelijk niet wordt gebruikt, trek de stekker dan uit en verwijder het voedsel dat erin zit.
- Gebruik het product niet als het vak met printplaten dat aan zich bovenaan op de achterkant van het product bevindt (elektrische printplaatdeksel) (1), open is.

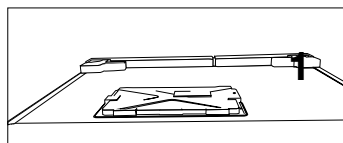
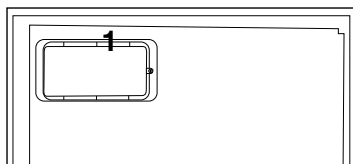

- Gebruik geen stoom of materialen voor stoomreiniging om de koelkast schoon te maken of ijs aan de binnenkant te smelten. Stoom kan in contact

## Instructies voor de veiligheid en het milieu

komen met de onder stroom staande gebieden en kortsluiting of elektrische schokken veroorzaken!

- Was het product nooit door er water op te sproeien of te gieten! Gevaar op een elektrische schok.
- In geval van storing het product niet gebruiken, want dit kan elektrische schokken veroorzaken. Neem voor iets te ondernemen contact op met de erkende servicedienst.
- Steek de stekker van het product in een geaard stopcontact. Aarding moet worden uitgevoerd door een bevoegd elektricien.
- Als het product is uitgerust met ledverlichting, dient u bij vervanging of problemen contact op te nemen met de erkende servicedienst.
- Raak diepvriesproducten niet met natte handen aan! Ze kunnen aan uw handen blijven kleven!
- Plaats geen vloeistoffen in flessen en blikjes in het vriesvak. Ze kunnen uiteen basten.
- Plaats vloeistoffen rechtop nadat de deksel stevig is aangedraaid.
- Sproei geen ontvlambare substanties in de buurt van het product. Het kan branden of ontploffen.
- Bewaar geen ontvlambare materialen en producten met ontvlambaar gas (sprays, enz.) in de koelkast.
- Plaats bovenop het toestel geen schalen met vloeistof. Het spatten van water op een elektrisch onderdeel kan elektrische schokken of brand veroorzaken.
- Het product blootstellen aan regen, sneeuw, zonlicht en wind veroorzaakt elektrisch gevaar.

Verplaats het product niet door aan de deurhandgreep te trekken. De handgreep kan loskomen.

- Let erop dat er geen delen van uw handen of lichaam tussen bewegende onderdelen binnenin het product terechtkomen.
- Stap en leun niet op de deur, laden en soortgelijke delen van de koelkast. Hierdoor kan het product omvallen en schade aan de onderdelen veroorzaken.
- Let erop dat u niet over het stroomsnoer valt.

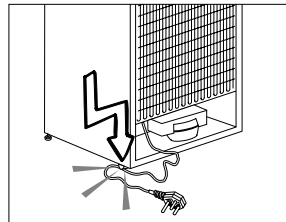

- Zorg er bij het plaatsen van het apparaat voor dat het stroomsnoer niet ingeklemd of beschadigd is.
- Plaats geen stekkerdozen of draagbare stroomvoorzieningen aan de achterkant van het apparaat.

### 1.1.1 HC-waarschuwing

Indien het product is uitgerust met een koelsysteem dat R600a-gas gebruikt, zorg er dan voor dat het koelsysteem en de leiding tijdens het gebruik en verplaatsen van het product niet worden beschadigd. Dit gas is ontvlambaar. Als het koelsysteem beschadigd is, houd het product dan uit de buurt van vuurbronnen en zorg onmiddellijk voor kamerventilatie.



Het label links aan de binnenkant geeft het type gas aan dat in het product wordt gebruikt.

# Instructies voor de veiligheid en het milieu

## 1.1.2 Voor modellen met waterdispenser

- De druk voor de koudwatertoevoer bedraagt maximaal 90 psi (620 kPa). Als u waterdruk hoger is dan 80 psi (550 kPa), gebruik dan een drukbegrenzingsklep in uw waterleidingsysteem. Als u niet weet hoe u de waterdruk kunt meten, vraag dan een erkende loodgieter om hulp.
- Als er risico bestaat op waterslag in uw installatie, gebruik dan altijd beschermapparatuur tegen waterslag in uw installatie. Neem contact op met een erkende loodgieter als u er niet zeker van bent of er sprake is van waterslag in uw installatie.
- Niet installeren op de warmwatertoevoer. Neem voorzorgsmaatregelen tegen het risico van bevriezing van de leidingen. De werkingsinterval van de watertemperatuur moet minimaal 0,6°C en maximaal 38°C zijn.
- Gebruik alleen drinkwater.

## 1.2. Bedoeld gebruik

- Dit product is ontworpen voor huishoudelijk gebruik. Het is niet bestemd voor commercieel gebruik.
- Het product dient uitsluitend te worden gebruikt voor het bewaren van levensmiddelen en dranken.
- Bewaar geen gevoelige producten in de koelkast die gereguleerde temperaturen nodig hebben (vaccins, warmtegevoelige medicamenten, medicijnen, enz.).
- De fabrikant is niet verantwoordelijk voor schade die voortkomt uit verkeerd(e) gebruik of behandeling.
- Originele onderdelen zijn tot 10 jaar na de aankoopdatum van het product verkrijgbaar.

## 1.3. Kinderveiligheid

- Houd verpakkingsmiddelen buiten bereik van kinderen.
- Laat kinderen niet met het product spelen.
- Indien het product voorzien is van een vergrendeling, houd de sleutel dan buiten bereik van kinderen.

## 1.4. Voldoet aan de WEEE-richtlijn en de richtlijnen voor afvoeren van het restproduct

Dit product voldoet aan de EU-richtlijn WEEE (2012/19/EU). Dit product is voorzien van een classificatiesymbool voor afvalsortering van elektrische en elektronische apparatuur (WEEE).

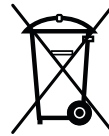

Dit product werd vervaardigd uit onderdelen en materialen van hoge kwaliteit die hergebruikt kunnen worden en geschikt zijn voor recycling. Gooi het restproduct aan het einde van zijn levensduur niet weg bij normaal huishoudelijk of ander afval. Breng het naar het verzamelpunt voor recycling van elektrische en elektronische apparatuur. Raadpleeg uw plaatselijke autoriteiten om te weten waar deze verzamelpunten gelegen zijn.

## 1.5. Naleving van Richtlijn RoHS

- Dit product voldoet aan de EU-richtlijn WEEE (2011/65/EU). Het bevat geen schadelijke en verboden materialen die in deze richtlijn zijn opgenomen.

## 1.6. Verpakkingsinformatie

De verpakkingsmaterialen van het product zijn vervaardigd uit recycleerbare materialen in overeenstemming met onze nationale milieunormen. Gooi het verpakkingsmateriaal niet weg met het huishoudelijk of ander afval. Breng het naar een verzamelpunt voor verpakkingsmateriaal dat is aangesteld door de lokale autoriteiten.

## 2 Uw koelkast



1. Deurschappen van het koelgedeelte
2. Laden diepvriesgedeelte
3. Icematic
4. Waterreservoir
5. Groentelade
6. Deksel groentelade
7. Koelgedeelte
8. Glazen schappen van het koelgedeelte

9. Geurfilter (violet)
  10. Binnendisplay
  11. Glazen schappen van het koelgedeelte
  12. Vriesgedeelte
- \* Optioneel**

**Het kan zijn dat dit niet op alle modellen van toepassing is**



**\* Optioneel:** De afbeeldingen in deze gebruiksaanwijzing zijn bedoeld als voorbeeld en hoeven niet exact met uw product overeen te komen. Wanneer betreffende onderdelen niet tot het product behoren dat u hebt gekocht, geldt de afbeelding voor andere modellen.

## 3 Installatie

### 3.1. Geschikte plaats voor installatie

Neem voor installatie van het product contact op met de erkende servicedienst. Raadpleeg de gebruikershandleiding om het product gebruiksklaar te maken en zorg ervoor dat de elektrische en waterinstallatie correct zijn. Indien dit niet het geval is neemt u contact op met een erkende elektricien of monteur op om alle noodzakelijke regelingen te laten uitvoeren.



**WAARSCHUWING:** De fabrikant zal niet aansprakelijk worden gehouden voor schade die kan voortkomen uit procedures uitgevoerd door onbevoegde personen.



**WAARSCHUWING:** De stekker van het product mag tijdens de installatie niet in het stopcontact zitten. Anders bestaat er kans op overlijden of ernstig letsel!



**WAARSCHUWING:** Als de deuropening van de ruimte waar het product geplaatst gaat worden te klein is om het product er doorheen laten, neem dan contact op met de erkende servicedienst.

- Plaats uw koelkast op een vlak vloeroppervlak om schokken te vermijden.
- Zorg er indien u het product in een kast/meubel zet voor dat er tussen de zijwanden en het kast/meubel een ruimte van minimaal 2 cm zit.
- Installeer het product op minstens 30 cm afstand van warmtebronnen zoals kookplaten, centrale verwarming en kachels en op minstens 5 cm afstand van elektrische ovens.
- De koelkast mag niet in direct zonlicht worden geplaatst en in vochtige plaatsen worden gehouden.
- Geschikte luchtventilatie moet worden voorzien rond uw product om een efficiënte werking te verkrijgen. Als de koelkast in een uitsparing in de muur wordt geplaatst, moet er minstens 5 cm afstand zijn ten opzichte van het plafond en van de zijmuren.
- In een omgeving waar de kamertemperatuur beneden 10°C daalt, zal de koelkast blijven werken om de etenswaren in de vriezer te goed te houden. Verse etenswaren in het koelkastcompartiment kunnen echter bevriezen vanwege de koude omgeving.

### 3.2. Installatie van de kunststof wiggen

De kunststof wiggen die meegeleverd worden met het product zijn bedoeld om afstand te houden voor de luchtcirculatie tussen uw koelkast en de achterwand.

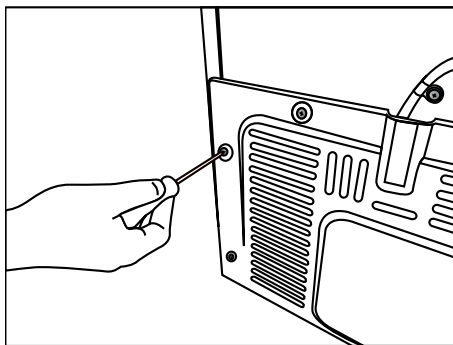

1. Om de wiggen te installeren, verwijdert u de schroeven op het product en gebruikt de schroeven die bij de wiggen werden geleverd.

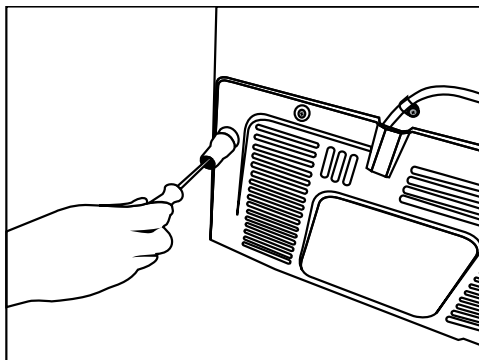

2. Steek de 2 kunststof wiggen op de achterkant van de ventilatiedeksel zoals in de volgende afbeelding wordt weergegeven.

## Installatie

### 3.3. Het verstellen van de voetjes

Als het product na de installatie niet evenwichtig staat, pas dan de voetjes aan de voorkant aan door ze naar rechts of links te draaien.

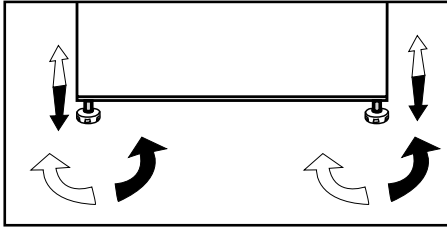

### 3.4. Elektrische aansluiting



**WAARSCHUWING:** Maak geen aansluitingen via verlengkabels of meerwegstekkers.



**WAARSCHUWING:** Een beschadigde stroomkabel moet door een erkende servicedienst worden vervangen.



Bij installatie van twee koeleenheden naast elkaar, moeten deze minstens 4 cm van elkaar worden geplaatst.

- Ons bedrijf is niet aansprakelijk voor schade die zich voordoet wanneer het product wordt gebruikt als de aarding en elektrische aansluiting niet in overeenstemming met de landelijke voorschriften zijn.
- De stekker van de stroomkabel moet gemakkelijk bereikbaar zijn na de installatie.
- Gebruik geen verlengsnoeren of snoerloze meervoudige contactdozen tussen uw product en het stopcontact in de muur.



**Waarschuwing heet oppervlak!**  
Uw product is uitgerust met een koelleidingen om het koelsysteem voor de zijwanden te bevorderen. De hete vloeistof kan door deze oppervlakken lopen, waardoor de zijwanden warm worden. Dit is normaal en behoeft geen serviceonderhoud. Wees voorzichtig bij het aanraken van deze zones.

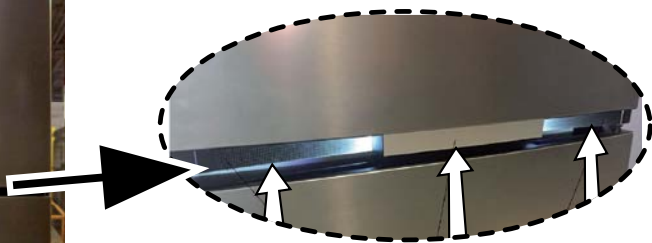

**WAARSCHUWING:** "De beschermfolie op de verticale handgreep" dient te worden verwijderd.

### 4.1. Aanwijzingen ter besparing van energie



Het toestel aansluiten op elektrische energiebesparende systemen is riskant gezien dit schade aan het toestel kan veroorzaken.

- Houd de deuren van uw koelkast niet lang open.
- Plaats geen warme levensmiddelen of dranken in de koelkast.
- Zet niet te veel in de koelkast, de koelcapaciteit verlaagt wanneer de luchtcirculatie aan de binnenzijde wordt belemmerd.
- Om zoveel mogelijk voedsel in het vriesgedeelte van uw koelkast te kunnen opslaan, moeten de bovenste klep en lade worden verwijderd en op de glazen schappen geplaatst worden. Het aangegeven stroomverbruik voor uw koelkast werd vastgesteld nadat de ijsbak, ijscontainer met klep en de middelste lade werden verwijderd om maximale vulling mogelijk te maken. Het is aangeraden de bovenste klep en de onderste lade te gebruiken bij het vullen.
- Afhankelijk van de kenmerken van uw product zal het ontdooien van bevroren etenswaren in het koelgedeelte zorgen voor energiebesparing en het behoud van de voedingskwaliteit.
- Aangezien warme en vochtige lucht niet direct in uw product doordringt als de deuren niet geopend zijn, zal uw product zichzelf optimaliseren in omstandigheden die voldoende zijn om uw voedsel te beschermen. Functies en onderdelen zoals een compressor, ventilator, verwarmers, ontdooien, verlichting, display enzovoort zullen werken volgens de behoeften om in deze omstandigheden een minimum aan energie te verbruiken.
- De luchtstroom moet niet worden geblokkeerd door levensmiddelen voor de ventilator van het vriesvak te zetten. Er moet minstens 5 cm ruimte voor het beschermrooster van de ventilator worden vrijgelaten als etenswaren in het product worden geplaatst.

- De temperatuursensor in het diepvriesgedeelte en mag niet direct in contact komen met de voedselverpakkingen. Het energieverbruik van het product kan stijgen indien er contact wordt gemaakt met de sensor.



De binnenkant van uw product moet gereinigd worden.



Bij installatie van twee koeleenheden naast elkaar, moeten deze minstens 4 cm van elkaar worden geplaatst.

### 4.2. Eerste gebruik

Controleer voordat u uw koelkast gaat gebruiken of alle voorbereidingen werden getroffen in overeenstemming met de instructies in de hoofdstukken "Belangrijke instructies voor veiligheid en milieu" en "Installatie".

Laat de koelkast 6 uur werken zonder er levensmiddelen in te doen en open de deur niet, tenzij dit zeker nodig is.



U zult een geluid horen wanneer de compressor opstart. De vloeistof en de gassen die zich in het koelsysteem bevinden, zouden ook wat lawaai kunnen veroorzaken zelfs wanneer de compressor niet werkt. Dit is normaal.



Het is normaal dat de buitenranden van de voorkant van de koelkast warm worden. Deze oppervlakken zijn bedoeld om warm te worden om condensvorming te voorkomen.

### 5.1. Indicatorpaneel

De indicatorpanelen kunnen verschillen, afhankelijk van het model van uw product.

Audio-visuele functies op het indicatorpaneel helpen u bij het gebruik van uw koelkast.

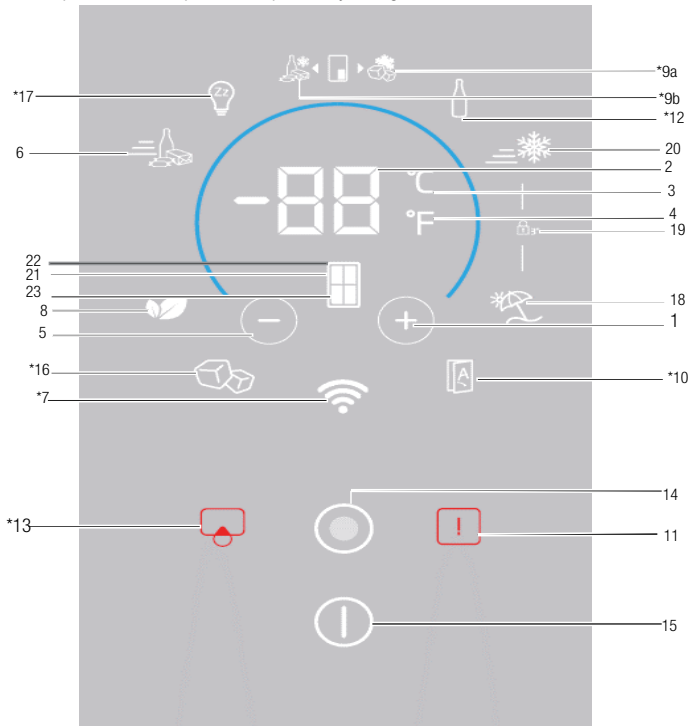

- |   |  |
|---|--|
| 1. Temperatuurregeling / Temperatuurverhoging           | 13. *Waarschuwing/knop filtervervangning |
| 2. Temperatuurregelschuif / Temperatuurindicator        | 14. Menuknop                             |
| 3. Temperatuureenheidselectie (°C), Celciusindicator    | 15. Aan/uit-indicator/knop               |
| 4. Temperatuureenheidselectie (°F), Fahrenheitindicator | 16. * Indicator/knop Icematic            |
| 5. Temperatuurregeling / Temperatuurdaling              | 17. * Sabbat-modus                       |
| 6. Indicator functie/knop Snelkoelen                    | 18. Indicator/knop vakantie              |
| 7. * Draadloos  | 19. Aanduiding Toetsvergrendeling        |
| 8. Indicator/knop besparingsmodus                       | 20. Indicator/knop snelvriesfunctie      |
| 9. * Indicator:knop Joker-diepvriezer                   | 21. Compartimentselectie                 |
| 10. * Automatische deur                                 | 22. Lampje koelkastcompartiment          |
| 11. Waarschuwing hoge temperatuur / Storing             | 23. Lampje vriescompartiment             |
| 12. * Flessenkoeler                                     |  |

### Het kan zijn dat dit niet op alle modellen van toepassing is

Beste klant, indien u dit product direct op een beurs/expositie heeft gekocht, dient u er rekening mee te houden dat het apparaat in de demostand kan staan. Uw dealer kan u bijstaan om dit probleem te verhelpen.



**\* Optioneel:** De afbeeldingen in deze gebruiksaanwijzing zijn bedoeld als voorbeeld en hoeven niet exact met uw product overeen te komen. Wanneer betreffende onderdelen niet tot het product behoren dat u hebt gekocht, geldt de afbeelding voor andere modellen.



## Bediening van het product

### 5.2. Indicatorpaneel

De indicatorpanelen kunnen verschillen, afhankelijk van het model van uw product. Audio-visuele functies op het indicatorpaneel helpen u bij het gebruik van uw koelkast.

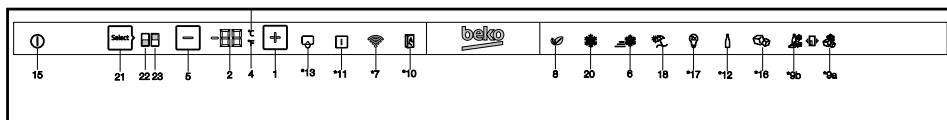

#### 1. Temperatuurregeling / Temperatuurverhoging

Als u hierop drukt, wordt de temperatuur van het geselecteerde compartiment verhoogd.

#### 2. Temperatuurregelschuif / Temperatuurindicator

Geeft de temperatuur weer van het geselecteerde compartiment. Bovendien kunt u met uw vinger naar boven of naar beneden bewegen om de temperatuur te verhogen of te verlagen.

#### 3. Temperatuureenheidselectie (°C) Celsius-lampje

Als de knop is ingedrukt, wordt de temperatuureenheid ingesteld als Celsius. Het is de Celsius-indicator. Als de Celsius-modus geactiveerd is, zullen de temperatuurwaarden in Celsius worden weergegeven en zal het desbetreffende pictogram 100% gaan branden. Het Fahrenheit-pictogram gaat 50% branden.

#### 4. Temperatuureenheidselectie (°F) Fahrenheit-indicator

Als de knop is ingedrukt, wordt de temperatuureenheid ingesteld als Celsius. Het is de Fahrenheit-indicator. Als de Fahrenheit-modus geactiveerd is, worden de temperatuurwaarden in Fahrenheit weergegeven en zal het desbetreffende pictogram volledig gaan branden.

Het Celsius-pictogram gaat 50% branden.

#### 5. Temperatuurregeling / Temperatuuurddaling

Als u hierop drukt, wordt de temperatuur van het geselecteerde compartiment verlaagd.

#### 6. Indicator functie Snelkoelen

Als de functie Snelkoelen wordt geactiveerd, gaat de indicator 100% branden. Als de functie wordt geannuleerd, keert het product terug naar zijn normale instellingen en de gaat de indicator 50% branden.

#### Knop functie Snelkoelen

Deze knop wordt gebruikt om de functie Snelkoelen in of uit te schakelen.



Gebruik de functie Snelkoelen als u het voedsel dat u in het koelkastgedeelte heeft gelegd snel wilt koelen. Indien u grotere hoeveelheden vers voedsel wilt koelen, moet u deze functie activeren vóór het voedsel in het product te plaatsen.



Als u de functie niet annuleert, schakelt de functie Snelkoelen zichzelf automatisch uit na maximaal 8 uur of wanneer het vriesvak de gewenste temperatuur heeft bereikt.



Wanneer u de knop Snelkoelen herhaaldelijk met korte onderbrekingen indrukt, wordt de zekering van de elektronische schakeling geactiveerd en start de compressor niet meteen op.



Deze functie wordt niet teruggezet wanneer de stroom na een stroomuitval wordt hersteld.

### Het kan zijn dat dit niet op alle modellen van toepassing is



\* **Optioneel:** De afbeeldingen in deze gebruiksaanwijzing zijn bedoeld als voorbeeld en hoeven niet exact met uw product overeen te komen. Wanneer betreffende onderdelen niet tot het product behoren dat u hebt gekocht, geldt de afbeelding voor andere modellen.

## Bediening van het product

### 7. \* Draadloos

Als deze knop wordt ingedrukt, wordt het product aangemeld bij het thuisnetwerk. Als de functie wordt geactiveerd, gaat de indicator 100% branden. Als hij wordt geannuleerd, gaat de indicator 50% branden.

### 8. Indicator/knop besparingsmodus

Druk op deze knop om de besparingsmodus in/uit te schakelen.

Als de besparingsmodus is geactiveerd, gaat de indicator 100% branden. Als deze functie actief is, zal de vriezer minstens 6 uur later in besparingsmodus gaan werken. Als de functie geannuleerd is, gaat de indicator 50% branden.

### 9a. \* Indicator/knop Joker-diepvriezer

Als de knop wordt ingedrukt, werkt het Joker-compartiment als vriezer en brandt de indicator 100%. Het Joker-koelcompartiment gaat 50% branden.

### 9b. \* Indicator/knop Joker-koelkast

Als de knop wordt ingedrukt, werkt het Joker-compartiment als koelkast en brandt de indicator 100%. Het Joker-vriescompartiment gaat 50% branden.

### 10.\* Automatische deur

Druk op deze knop om de modus automatische deur in/uit te schakelen. Als de functie is geactiveerd, gaat de indicator 100% branden. Als de functie geannuleerd is, gaat de indicator 50% branden.

Als de functie ingeschakeld is, raakt u het desbetreffende deel van de deurgreep aan om de deur automatisch te openen.

### 11. Waarschuwing hoge temperatuur / Storing

Dit lampje licht op bij een stroomstoring, storing door hoge temperatuur en foutberichten. Tijdens een langere stroomstoring zal de hoogste temperatuur die het vriescompartiment bereikt op de digitale display knipperen. Druk na het controleren van het voedsel dat in het vriescompartiment zit op de knop voor hoge temperaturen om de waarschuwing te wissen.

### 12. \* Flessenkoeler

Druk deze knop in om de modus flessenkoelen in/uit te schakelen.

Als de functie is geactiveerd, gaat de indicator 100% branden. Als de functie is geannuleerd, gaat de indicator 50% branden.

### 13. \* Waarschuwing/knop voor

#### filtervervanging

Dit pictogram gaat branden wanneer het filter gereset moet worden.

Als de knop wordt ingedrukt, zal het filter gereset worden en gaat het reset-pictogram uit.

### 14. Menuknop

Deze wordt gebruikt om de sleeptimer voor het display in en uit te schakelen. Als u gedurende 30 seconden op geen enkele knop drukt of de deur opent, zal het apparaat automatisch overgaan op de sleeptimer.

### 15. Aan/uit-indicator/knop

Houd de Aan/uit-knop 3 seconden ingedrukt om het product aan of uit te zetten.

Als het product aanstaat zal de Aan/uit-indicator 100% branden en alle andere indicators uitstaan. Houd de knop nogmaals 3 seconden ingedrukt om het product aan te zetten. De koelkast wordt dan ingeschakeld en de Aan/uit-indicator gaat 50% branden.

### 16. \* Indicator/knop Icematic

Druk op deze knop om de Icematic in/uit te schakelen. Als de indicator 100% brandt, betekent dit dat de Icematic ingeschakeld is. Als de indicator 50% brandt, betekent dit dat de Icematic uitgeschakeld is.



De watertoevoer van het waterreservoir stopt als deze functie niet wordt gekozen. Eerder gemaakt ijs kan echter uit de Icematic genomen worden.

### 17. \* Sabbat-modus

Druk op deze knop om de sabbat-modus in/uit te schakelen. Als de functie is geactiveerd, gaat de indicator 100% branden. Als de functie geannuleerd is, gaat de indicator 50% branden.

### 18. Indicator/knop vakantie

Druk op deze knop om de modus vakantie in te schakelen; de indicator voor de vakantiemodus zal 100% branden. Als de vakantiemodus actief is, verschijnt "- -" op de temperatuurindicator en zal het koelgedeelte niet actief koelen. Het is niet wenselijk om voedsel in het koelcompartiment achter te laten wanneer deze functie geactiveerd is. Andere compartimenten blijven koelen volgens hun ingestelde temperaturen.

## Bediening van het product

Druk om deze functie te annuleren opnieuw op de knop van de **Vakantie-functie**. Als de functie geannuleerd is, gaat de indicator 50% branden.

### 19. Aanduiding Toetsvergrendeling

Druk de knoppen voor **Snelkoelen en Vakantie** 3 seconden tegelijkertijd in. Terwijl u op de knop drukt, begint het apparaat af te tellen op de temperatuurweergave. Zodra toetsvergrendeling wordt ingesteld zal de toetsvergrendelingsindicator 100% branden en zal de toetsvergrendelingsmodus ingeschakeld worden. Knoppen zullen niet functioneren als de toetsvergrendelingsmodus ingeschakeld is. Druk de knoppen voor Snelkoelen en Vakantie nogmaals 3 seconden tegelijkertijd in. Terwijl u op de knop drukt, begint het apparaat af te tellen op de temperatuurweergave. Zodra toetsvergrendeling wordt geannuleerd, zal de toetsvergrendelingsindicator 50% branden en zal de toetsvergrendelingsmodus uitgeschakeld worden.

Gebruik deze functie als u niet wilt dat de temperatuurinstelling van uw koelkast verandert.

### 20. Indicator functie Snelvriezen

Als de functie Snelvriezen ingeschakeld is, zal de indicator 100% branden. Als de functie geannuleerd wordt, treden de standaardinstellingen van het product weer in werking en zal de indicator 50% branden.

### Functieknop Snelvriezen

Deze knop wordt gebruikt om de functie Snelvriezen in of uit te schakelen.

Druk op deze knop om de functie Snelvriezen in of uit te schakelen. Als u de functie activeert, wordt het vriesgedeelte gekoeld tot een temperatuur die lager ligt dan de ingestelde waarde.



Gebruik de functie Snelvriezen als u het voedsel dat u in het diepvriesgedeelte heeft gelegd snel wilt invriezen. Indien u grotere hoeveelheden vers voedsel wilt invriezen, moet u deze functie activeren vóór u het voedsel in het product plaatst.



Als u de functie niet annuleert, schakelt de functie Snelvriezen zichzelf automatisch uit na maximaal 4 uur of wanneer het vriesvak de gewenste temperatuur heeft bereikt.



Deze functie wordt niet teruggezet wanneer de stroom na een stroomuitval wordt hersteld.

### 21. Compartimentsselectie

Druk op de knop compartimentsselectie om de temperatuur van de koelkast of diepvriezer te zien en te veranderen op de temperatuurindicator.

### 22. Lampje koelkastcompartiment

Als dit lampje brandt, wordt de temperatuur van het koelcompartiment weergegeven op de temperatuurindicator.

### 23. Lampje vriescompartiment

Als dit lampje brandt, wordt de temperatuur van het vriescompartiment weergegeven op de temperatuurindicator.

## Bediening van het product

### 5.3. IJsmachine

#### (Deze functie is optioneel)

Met de ijsmachine kunt u gemakkelijk ijs maken met dit product.

Gebruik van de ijsmachine

1. Verwijder het waterreservoir uit het koelkastcompartiment.
2. Vul het waterreservoir met water.
3. Zet het waterreservoir terug. De eerste ijsblokjes zullen in ongeveer vier uur klaar zijn in de lade van de ijsmachine in het vriescompartiment.

**i** Als het waterreservoir volledig gevuld is, is dat voldoende voor ongeveer 60-70 ijsblokjes.

**i** Het water in het reservoir moet elke 2-3 weken ververs worden.

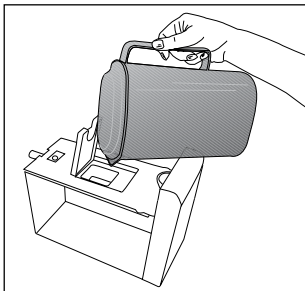
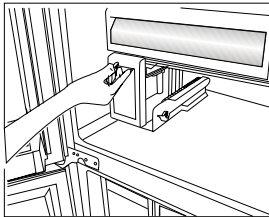
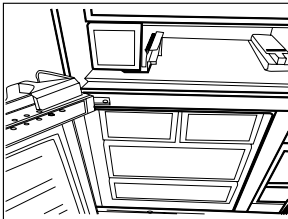

### 5.4. Icematic

#### (Deze functie is optioneel)

Met de ijsmachine kunt u gemakkelijk ijs maken met dit product.

#### Gebruik van de Icematic

1. Verwijder de Icematic door hem voorzichtig uit de vriezer te trekken.
2. Vul de Icematic met water.
3. Plaats Icematic terug op zijn plaats. Na ongeveer twee uur is het ijs klaar.
4. Draai de knoppen op de ijsreservoirs 90 graden met de klok mee om het ijs eruit te halen. De ijsblokjes in de reservoirs zullen naar beneden vallen in het ijsbakje eronder.
5. U kunt de ijsblokjes nu uit het ijsbakje pakken en serveren.

**i** Haal de Icematic niet van zijn plaats om ijs te pakken.

**i** Indien gewenst kunt u de ijsblokjes in het ijsbakje bewaren. Dit ijsbakje is alleen bedoeld om de ijsblokjes te verzamelen. Doe hier geen water in. Anders breekt het.

### 5.5. Ijsbakje

#### (Deze functie is optioneel)

Met het ijsbakje kunt u gemakkelijk ijs maken met dit product.

#### Gebruik van de ijsmachine

1. Haal het ijsbakje uit het diepvriesgedeelte.
2. Vul het ijsbakje met water.
3. Plaats het ijsbakje in het diepvriesgedeelte. Na ongeveer twee uur is het ijs klaar.
4. Haal het ijsbakje uit het diepvriesgedeelte en buig hem over de opdienschaal. De ijsblokjes vallen gemakkelijk op de opdienschaal.

## Bediening van het product

### 5.6. Blauw licht/HarvestFresh

**\*Is mogelijk niet beschikbaar op alle modellen**

#### Voor het blauwe licht,

Bij fruit en groenten die zijn opgeslagen in de crisper-laden en die worden verlicht met een blauw licht blijft de fotosynthese doorlopen omwille van het golflengte-effect van het blauwe licht en zo behouden zij hun vitamine-inhoud.

#### Voor HarvestFresh,

Groenten en fruit die zijn opgeslagen in de crisper-laden en die worden verlicht met de HarvestFresh technologie behouden hun vitamines gedurende een langere periode dankzij de blauwe, groene, rode lichten en donkere cycli die een dagcyclus simuleren. Als u de deur van de koelkast opent tijdens de donkere periode van de HarvestFresh technologie zal de koelkast dit automatisch detecteren en de blauw-groene of rode licht inschakelen om de crisper-lade naar wens te verlichten. Nadat u de deur van de koelkast hebt gesloten, loopt de donkere periode door en dit staat voor de nacht tijdens een dagcyclus

### 5.7. Ontgeuringsmodule

#### (FreshGuard)

#### (Deze functie is optioneel)

De ontgeuringsmodule verwijdert slechte luchtjes in uw koelkast snel voor deze in de etenswaren kunnen trekken. Via deze module die in de bovenkant van het schap voor verse voeding is gemonteerd, lossen de ongewenste geuren op terwijl de lucht door het geurfilter gaat. De lucht die door het filter is gezuiverd wordt vervolgens teruggebracht in het schap voor verse voeding. Op deze manier worden ongewenste geuren die mogelijk ontstaan als er etenswaren in de koelkast worden bewaard verwijderd voordat ze in de oppervlakken door kunnen dringen. Het systeem wordt geactiveerd via de ventilator, led en het geurfilter in de module. De ontgeuringsmodule wordt automatisch periodiek geactiveerd. Het geluid dat u tijdens de periodieke activering van de module hoort, is normaal; het wordt veroorzaakt door de geïntegreerde ventilator.

Als u de deur van het vak voor verse voeding opent terwijl de module in werking is, valt de ventilator stil. Deze begint weer nadat de deur weer wordt gesloten. In het geval van een stroomonderbreking wordt de ontgeuringsmodule geactiveerd als de stroom wordt hersteld.

**Info:** het wordt aanbevolen om aromatische levensmiddelen (zoals kaas, olijven en delicatessen) in hun verzegelde verpakking te bewaren om ongewenste geuren te voorkomen wanneer de geuren van verschillende levensmiddelen onderling worden gemengd. Bovendien is het aanbevolen om bedorven levensmiddelen snel uit de koelkast te verwijderen om te voorkomen dat andere levensmiddelen bederven en om ongewenste geuren te vermijden.



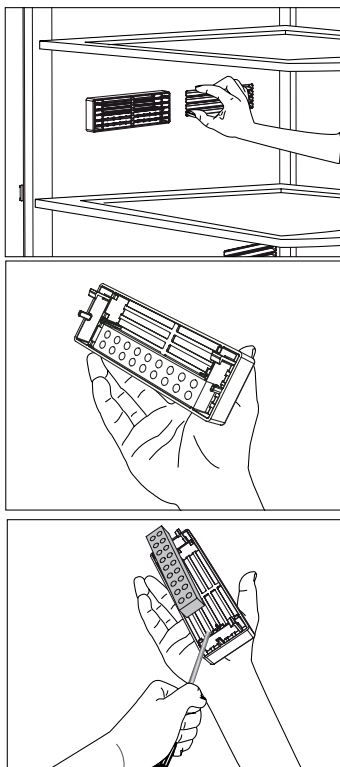

### 5.8. Koelgedeelte

#### (Deze functie is optioneel)

Gebruik dit compartiment voor het bewaren van delicatessen die bij een lagere temperatuur bewaard moeten worden of voor vleesproducten die u spoedig zult consumeren. Bewaar geen fruit en groenten in dit vak.

U kunt het binnenvolume van uw koelkast verhogen door een van de koelervakken te verwijderen: Om een compartiment te verwijderen, trekt u deze naar u toe totdat het stopt, en vervolgens tilt u het op en trekt u het naar uzelf toe.

### 5.9. Groentelade

De groentelade van de koelkast is speciaal ontworpen om de groenten vers te houden zonder hun vocht te verliezen. Hiervoor wordt koele luchtcirculatie versterkt rond de groentelade in het algemeen. Bewaar uw fruit en groenten in dit compartiment. Plaats bladgroenten om hun levensduur te verlengen niet naast fruit.

## Bediening van het product

### 5.10. Gebruik van de waterdispenser

(Deze functie is optioneel)

- |          |  |
|----------|--|
| <b>i</b> | Het is normaal wanneer de eerste glazen water uit de dispenser warm zijn.  |
| <b>i</b> | Als de waterdispenser langdurig niet wordt gebruikt, de eerste glazen water weggooien om daarna vers water te krijgen. |

1. Druk met uw glas tegen de hefboom van de waterdispenser. Indien u een zacht plastic bekertje gebruikt, kunt u de hendel beter met uw hand indrukken.
2. Laat de hendel los nadat u de beker naar wens heeft gevuld.

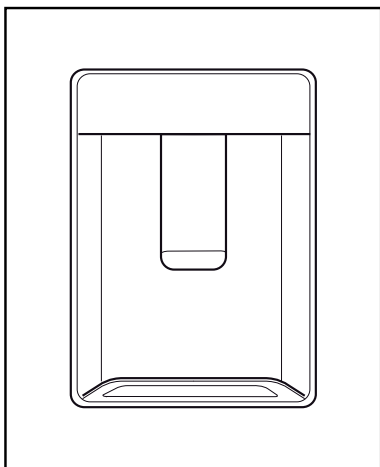

- |          |  |
|----------|--|
| <b>i</b> | De hoeveelheid water die uit de waterdispenser stroomt is afhankelijk van hoe ver u de hendel indrukt. Naarmate het waterniveau in uw kopje of glas stijgt, dient u geleidelijk de hoeveelheid druk op de hefboom te verminderen om overstromen te vermijden. Wanneer u de hefboom slechts lichtjes indrukt druppelt het water, dit is normaal en is geen storing. |
|----------|--|

### 5.11. Het reservoir van de waterdispenser vullen

Het waterreservoir bevindt zich aan de binnenkant van het deurrooster.

1. Open de deksel van de waterreservoir.
2. Vul het reservoir met vers drinkwater.
3. Sluit het deksel.

- |          |   |
|----------|---|
| <b>i</b> | Giet geen andere vloeistof (zoals vruchtensappen, koolzuurhoudende dranken of alcoholische dranken) dan water in het waterreservoir. Deze zijn niet geschikt voor gebruik in de waterdispenser. De waterdispenser zal onherstelbaar beschadigd raken wanneer deze vloeistoffen worden gebruikt. Als u dit doet vervalt de garantie. Sommige chemische producten en toevoegingen die in deze dranken/vloeistoffen aanwezig zijn kunnen het waterreservoir beschadigen. |
|----------|---|

- |          |                                   |
|----------|-----------------------------------|
| <b>i</b> | Gebruik alleen schoon drinkwater. |
|----------|-----------------------------------|

- |          |  |
|----------|--|
| <b>i</b> | De capaciteit van het waterreservoir is 3 liter. Het reservoir niet te vol vullen. |
|----------|--|

### 5.12. Reinigen van het waterreservoir

1. Verwijder het waterreservoir in het deurrooster.

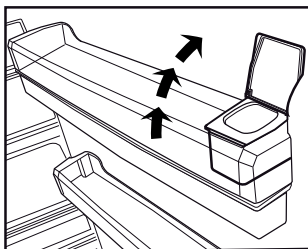
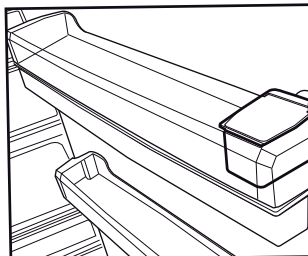

## Bediening van het product

2. Verwijder het deurrooster door dit aan beide kanten vast te houden.
3. Pak het waterreservoir aan beide kanten vast en verwijder het in een hoek van 45°C.
4. Open de deksel van het waterreservoir en reinig het waterreservoir.

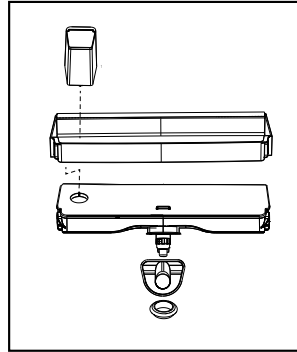
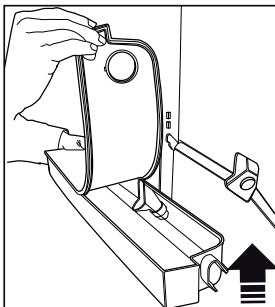
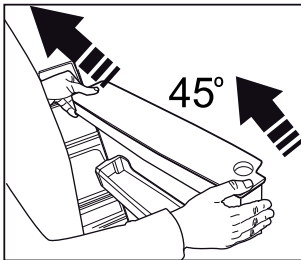
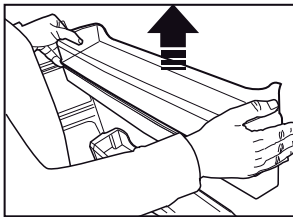
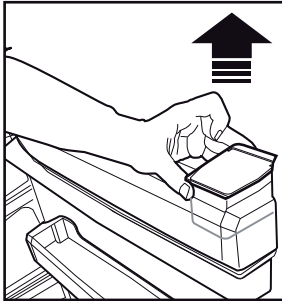

Componenten van de watertank en de waterdispenser mogen niet in de vaatwasser worden schoongemaakt.

### 5.13. Druplade

In deze druplade wordt water dat tijdens het gebruik van de waterdispenser druppelt opgevangen.

Verwijder het kunststof filter zoals weergegeven in de afbeelding.

Verwijder het water dat zich heeft opgehoopt met een schone en droge doek.

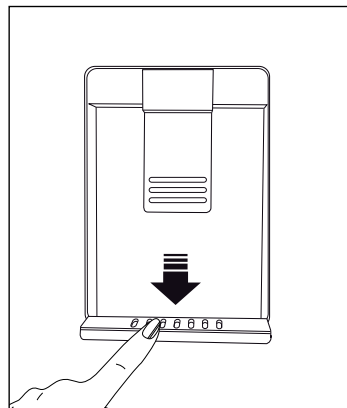



## Bediening van het product

### 5.14. Vochtigheidsregulerende groentelade (Ever Fresh)

#### (Deze functie is optioneel)

Met de vochtigheidsregulerende groentelade kunt u fruit en groenten voor langere tijd in bij een ideaal vochtigheidsniveau bewaren. Met het vochtregelsysteem met 3 opties voorin de groentelade kunt u het vochtigheidsniveau binnenin regelen afhankelijk van het voedsel dat u bewaart. Het wordt aanbevolen de groenteeptie te selecteren als u alleen groenten bewaart, de fruitoptie als u alleen fruit bewaart en de gemengde optie als u zowel groenten als fruit bewaart.

Om zo veel mogelijk profijt te hebben van het vochtigheidsregulerende systeem en de houdbaarheid van uw etenswaren te verlengen, raden we u aan fruit en groenten niet in plastic verpakkingen te bewaren. Als de groenten in hun zakken blijven, zullen ze snel bederven. We bevelen in het bijzonder aan komkommers en broccoli te bewaren zonder plastic verpakking. In het geval het contact met andere groenten voor hygiënische redenen vermeden moet worden, gebruik dan een geperforeerd papieren zak of ander verpakkingsmateriaal in plaats van een zak.

Tijdens het plaatsen van groenten dient het gewicht van de groenten in de gaten te worden gehouden. Zware en harde groenten dienen op de bodem van de groentelade gelegd te worden en de lichte en zachte groente daarboven op.

Leg geen peer, abrikoos, perzik, enz. en in het bijzonder appel, die een hoge mate van ethyleengas ontwikkelt, in dezelfde groentelade met andere groenten en fruit. Het ethyleengas dat door dit fruit wordt afgegeven, kan het andere fruit sneller laten rijpen en in kortere tijd laten bederven.



### 5.15. Verse etenswaren invriezen

- Om de kwaliteit van het voedsel zo goed mogelijk te bewaren, moet het zo snel mogelijk ingevroren worden wanneer het in het vriescompartiment wordt geplaatst. Gebruik hiervoor de functie Snelvriezen.
- U kunt etenswaren langer in het diepvriescompartiment bewaren als u ze vers invriest.
- Verpak het voedsel dat bevroren moet worden en sluit de verpakking zodat er geen lucht bij komt.
- Zorg ervoor dat u uw voedsel verpakt voordat u dit in de vriezer legt. Hiervoor gebruikt u containers, folie en vochtbestendig papier, plastic zakken en ander verpakkingsmateriaal in plaats van traditioneel verpakkingspapier.
- Voorzie elk voedselpakketje van een etiket met datum voordat u dit invriest. Op deze manier weet u hoe oud elk voedselpakketje is, elke keer wanneer u de vriezer opent. Bewaar voedsel dat u eerder ingevroren heeft aan de voorkant van het compartiment, zodat dit het eerst gebruikt wordt.
- Bevroren levensmiddelen moeten meteen na ontdooiing worden gebruikt en mogen nooit opnieuw worden ingevroren.
- Vries nooit te grote hoeveelheden levensmiddelen in één keer in.

## Bediening van het product

Instelling diepvriesgedeelte	Instelling koelgedeelte	Opmerkingen
-18°C	4°C	Dit is de normale aanbevolen instelling.
-20, -22 of -24°C	4°C	Deze instellingen worden aanbevolen wanneer de omgevingstemperatuur boven de 30°C komt.
Snelvriezen	4°C	Te gebruiken wanneer u de levensmiddelen in korte tijd wilt invriezen. Uw product keert terug naar de vorige modus wanneer het proces is afgerond.
-18°C of kouder	2	Wanneer u denkt dat uw koelgedeelte niet koud genoeg is als gevolg van de warme omgevingstemperatuur of het frequent openen en sluiten van de deur.

### 5.16. Aanbevelingen voor het bewaren van diepvriesvoedsel

Het compartiment wordt ingesteld op een temperatuur van tenminste -18°C.

1. Plaats de diepvriesproducten zo snel mogelijk na aankoop in de vriezer, voordat ze kunnen ontdooien.
2. Zorg ervoor dat de data "Te gebruiken voor" of "Tenminste houdbaar tot" op de verpakking niet overschreden zijn voordat u producten invriest.
3. Zorg dat de verpakking van het voedsel niet beschadigd is.

### 5.17. Diepvriesinformatie

Overeenkomstig de norm IEC 62552 befrist dit product binnen 24 uur minstens 4,5 kg levensmiddelen bij een omgevingstemperatuur van 25°C tot -18°C of lager voor elke 100 liter vriezerinhoud.

Het is mogelijk om de levensmiddelen gedurende lange tijd op een temperatuur van -18°C of lager te bewaren. U kunt de versheid van levensmiddelen gedurende vele maanden bewaren (bij een temperatuur van -18°C of lager in de diepvriezer).

In te vriezen levensmiddelen mogen niet in aanraking komen met eerder ingevroren stukken om gedeeltelijke ontdooiing daarvan te voorkomen.

Kook de groenten en giet het water af om de groenten langer bevroren te kunnen bewaren. Nadat u het water heeft afgewoten, doet u de groenten in een luchtdichte verpakking en plaats u ze in de vriezer. Producten zoals bananen, tomaten, sla, bleekselderij, gekookte eieren en aardappelen zijn niet geschikt voor invriezen. Als deze etenswaren bevroren worden zal dit hun voedingswaarde en smaak negatief beïnvloeden. Ze bederven echter niet zodat ze de gezondheid van mensen in gevaar zouden brengen.

### 5.18. Het plaatsen van de levensmiddelen

Schappen van het diepvriesvak	Verschillende ingevroren levensmiddelen zoals vlees, vis, ijs, groenten enz.
Schappen van het koelgedeelte	Levensmiddelen in pannen, bedekte borden, gesloten bakjes
Deurschappen van het koelgedeelte	Kleine en verpakte levensmiddelen of dranken
Groentelade	Groenten en fruit
Vershoudgedeelte	Delicatessen (ontbijtproducten, vleeswaren die snel geconsumeerd zullen worden)

### 5.19. Waarschuwing deur open

#### (Deze functie is optioneel)

Er gaat een alarmsignaal af wanneer de deur van uw product langer dan 1 minuut open blijft staan. Deze waarschuwing wordt gedempt wanneer de deur wordt gesloten of een van de displayknoppen wordt ingedrukt.

### 5.20. Verlichtingslamp

Ledlampjes worden gebruikt als waarschuwinglampjes. Neem in geval van problemen met dit type licht contact op met een erkende servicedienst.

De lampjes die in dit product worden gebruikt zijn niet ontworpen voor en niet geschikt als huishoudverlichting. De lampjes in uw koelkast en/of vriezer zijn bedoeld om het plaatsen van voedsel comfortabel en veilig te maken.

Door het product regelmatig schoon te maken wordt de levensduur van het product verlengd en zullen vaak voorkomende problemen afnemen.



**WAARSCHUWING:** Schakel het product uit voordat u het schoonmaakt.



**WAARSCHUWING:** Het is aanbevolen om de condensator elke zes maanden te reinigen en daarbij handschoenen te gebruiken. Gebruik geen stofzuiger.

- Gebruik nooit benzine, benzene of gelijksoortige substanties voor het reinigingswerk.
- Gebruik nooit scherpe voorwerpen, zeep, huishoudproducten, afwasmiddel of boenwas om het product te reinigen.
- Los één theelepeltje carbonaat in een halve liter water op. Doorweek een doek met de oplossing en wring deze grondig uit. Veeg grondig de binnenkant van de koelkast met deze doek en droog af.
- Zorg ervoor dat er geen water in de lampbehuizing en andere elektrische onderdelen binnensijpelt.
- Als uw koelkast voor een lange periode niet zal worden gebruikt, trek dan de stroomkabel uit het stopcontact, verwijder alle etenswaren, maak de koelkast schoon en laat de deur op een kier staan.
- Controleer regelmatig dat de deurpakkingen schoon zijn. Indien dat niet het geval is, maak ze schoon.
- Om deur- en koelkastschappen te verwijderen, verwijdert u eerst alle inhoud.
- Verwijder de deurschappen door ze omhoog te tillen. Schuif na het schoonmaken de schappen in neerwaartse richting weer op hun plaats.
- Gebruik nooit reinigingsmiddelen of water dat chloor bevat om de buitenkant en de verchromde onderdelen van het product te reinigen. Chloor veroorzaakt slijtage op dergelijke metalen oppervlakken.
- In producten die geen No Frost hebben ontstaan er op de achterwand van het koelvak waterdruppels en een vingerdikke ijslaag. Maak het niet schoon; doe er nooit olie op soortgelijke middelen op.

- Gebruik uitsluitend licht vochtige microvezeldoeken om de buitenkant van het product schoon te maken. Sponzen en andere soorten schoonmaakdoeken kunnen het oppervlak krassen.

### 6.1. Vermijden van nare geuren

Materialen die geuren kunnen veroorzaken, worden niet gebruikt bij de productie van onze koelkasten. Echter, als voedsel niet correct wordt bewaard of de binnenkant van het product niet naar behoren wordt schoongemaakt, kan dit geurtjes veroorzaken. Neem het volgende in overweging om dit probleem te voorkomen:

- De koelkast schoon houden is belangrijk. Voedselresten, vlekken, enz. kunnen geuren veroorzaken. Maak uw koelkast daarom elke 15 dagen schoon met een oplossing van carbonaat en water. Gebruik nooit reinigingsmiddelen of zeep.
- Bewaar uw levensmiddelen in gesloten bakjes. Micro-organismen uit containers zonder deksel kunnen onaangename geuren veroorzaken.
- Bewaar nooit bedorven voedsel of voedsel waarvan de gebruiksdatum is verlopen in uw koelkast.

### 6.2. Bescherming van de kunststof oppervlakken

Plaats geen vloeibare olie of in olie bereide maaltijden in uw koelkast in onafgesloten bakjes. Deze kunnen de kunststof oppervlakken van uw koelkast beschadigen. Mocht u olie morsen op de kunststof oppervlakken, reinig dit deel van het oppervlak dan meteen met warm water en spoel het af.

### 6.3. De binnenkant van het product reinigen

Om de oppervlakken aan de binnenkant en alle verwijderbare onderdelen te reinigen, wast u deze met een mild sopje van zeep, water en carbonaat. Spoel het af en laat het goed drogen. Voorkom dat water in contact komt met verlichting en het bedieningspaneel.



#### LET OP:

Gebruik geen azijn, alcohol of andere schoonmaakmiddelen die alcohol bevatten op de oppervlakken aan de binnenkant

### 6.4. Roestvrijstalen buitenoppervlakken

Gebruik een niet-schurend schoonmaakmiddel voor roestvrij staal en breng dit met een pluivrije zachte doek aan. Om te polijsten veegt u zachtjes over het oppervlak met een vochtig microvezeldoekje en gebruikt u een droge leren zeem. Volg altijd de ‚nerf‘ van het roestvrij staal.

### 6.5. Reiniging van producten met glazen deuren

Verwijder de beschermfolie van het glas.

Op het oppervlak van het glas bevindt zich een coating. De coating minimaliseert vlekvorming en zorgt ervoor dat vlekken en vuil gemakkelijk schoongemaakt kunnen worden. Glas dat niet door een coating beschermd wordt, kan blootgesteld worden aan een permanente hechting van organische en niet-organische vervuillende deeltjes, in de lucht of in het water, zoals kalk, minerale zouten, niet-verbrande koolwaterstoffen, metaaloxiden en siliconen, die binnen korte tijd vlekken en materiële schade kunnen veroorzaken. Ondanks regelmatige reiniging wordt het glas heel moeilijk schoon te maken, hoewel dit niet onmogelijk is. Dit leidt ertoe dat het glas minder helder wordt en er minder goed uitziet. Harde en schurende schoonmaakmiddelen en -methoden bevorderen deze defecten nog meer en versnellen het afbraakproces.

\*Voor alle routinematige schoonmaakprocedures moeten niet-alkalische, niet-schurende schoonmaakmiddelen op waterbasis worden gebruikt.

Voor een lange levensduur van de coating mogen er geen alkalische of schurende substanties worden gebruikt voor het schoonmaken.

Dit glas is getemperd om het beter bestendig te maken tegen impact en breken.

Als extra beveiliging is de achterkant van het glas van veiligheidsfolie voorzien om ervoor te zorgen dat in geval van breken geen schade aan de omgeving wordt berokkend.

Controleer de volgende punten voordat u de onderhoudsdienst belt. Dit zal u tijd en geld besparen. Deze lijst omvat regelmatige klachten die niet voortkomen uit defect vakmanschap of materiaalgebruik. Het is mogelijk dat bepaalde functies die hier beschreven zijn niet tot uw product behoren.

#### Als de koelkast niet werkt.

- Het kan zijn dat het product niet goed is aangesloten. >>>Zorg dat de stekker goed in het stopcontact zit.
- De zekering van het stopcontact waarop de koelkast is aangesloten of de hoofdzekering is gesprongen. >>>Controleer de zekering.

#### Condensvorming langs de wand van het koelgedeelte (MULTI ZONE, COOL CONTROL en FLEXI ZONE).

- De deur van de koelkast werd misschien regelmatig geopend. >>>Open en sluit de deur van de koelkast niet te vaak.
- De omgeving is misschien te vochtig. >>>Plaats de koelkast niet in een ruimte met een hoog vochtigheidsgehalte.
- Misschien is er onafgedekte vloeistof in de koelkast gezet. >>>Bewaar vloeistof bevattende etenswaren niet in onafgesloten containers in de koelkast.
- De deur van de koelkast staat misschien op een kier. >>>Houd de deuren van uw koelkast niet lang open.
- De thermostaat staat misschien veel te laag. >>>Zet de thermostaat op een gepast niveau.

#### De compressor draait niet.

- Thermische bescherming van de compressor kan springen gedurende plotselinge stroomuitval of afsluiting van de stroomtoevoer wanneer de druk van het koelmiddel in het koelsysteem van de koelkast niet in balans is. De koelkast gaat na ongeveer 6 minuten draaien. Neem contact op met de bevoegde servicedienst wanneer uw koelkast na deze periode niet start.
- De vriezer is bezig met een ontdoocyclus. >>>Dit is normaal voor een volledig automatisch ontdooiende koelkast. De ontdoocyclus vindt periodiek plaats.
- De stekker van de koelkast zit misschien niet in het stopcontact. >>>Zorg ervoor dat de stekker goed in het stopcontact zit.
- De temperatuurinstellingen zijn misschien niet correct. >>>Kies een geschikte temperatuurwaarde.
- Er is een stroomstoring. >>>Zodra de storing is verholpen begint de koelkast weer normaal te werken.

#### Het werkgeluid neemt toe wanneer de koelkast werkt.

- De werking van de koelkast kan veranderen als gevolg van wijzigingen in de omgevingstemperatuur. Dit is normaal en geen defect.

#### De koelkast werkt frequent of gedurende lange tijd.

- Uw nieuwe product kan groter zijn dan het vorige. Grote koelkasten werken langer.
- De omgevingstemperatuur kan hoog zijn. >>>Het is normaal dat het product langer draait wanneer de omgevingstemperatuur hoog is.
- De stekker van de koelkast kan onlangs ingestoken zijn of de koelkast kan zijn volgeladen met etenswaren. >>>Wanneer de stekker van de koelkast net is ingestoken of de koelkast kortgeleden werd gevuld, duurt het langer om de ingestelde temperatuur te bereiken. Dit is normaal.
- Grote hoeveelheden warme levensmiddelen kunnen recentelijk in de koelkast zijn geplaatst. >>>Plaats geen warme etenswaren in de koelkast.
- Deuren werden misschien regelmatig geopend of hebben enige tijd op een kier gestaan. >>>De warme lucht die in de koelkast is binnengekomen doet de koelkast langer werken. Open de deuren niet te dikwijls.
- De deur van het vries- of koelvak is mogelijk op een kier blijven staan. >>>Controleer of de deuren goed gesloten zijn.
- De koelkast is misschien zeer koud ingesteld. >>>Stel de koelkasttemperatuur hoger en wacht tot de temperatuur wordt bereikt.
- De deurafdichting van het koelkast-t of diepvriescompartiment kan vuil, versleten, gebroken of niet goed geplaatst zijn. >>>Reinig of vervang de afdichting. Een beschadigde/gebroken afdichting maakt dat de koelkast langer moet werken om de huidige temperatuur te handhaven.

#### Koelkasttemperatuur is geschikt, maar de diepvriestemperatuur is erg laag.

- De temperatuur van het diepvriescompartiment is misschien zeer koud ingesteld. >>>Stel de diepvriestemperatuur hoger in en controleer.

#### Diepvriestemperatuur is geschikt, maar de koelkasttemperatuur is erg laag.

- De temperatuur van de koelkast is zeer koud ingesteld. >>>Stel de koelkasttemperatuur hoger in en controleer.

#### Etenswaren die in laden van het koelgedeelte worden bewaard, bevriezen.

## Probleemoplossing

- De temperatuur van het koelkastcompartiment is misschien zeer hoog ingesteld. >>>Stel de koelkasttemperatuur lager in en controleer.

### Temperatuur in de koelkast of diepvriezer is zeer hoog.

- De temperatuur van het koelkastcompartiment is misschien zeer hoog ingesteld. >>>De temperatuur van het koelvak heeft invloed op de temperatuur van de diepvriezer. Verander de temperatuur van de koelkast of diepvriezer totdat de temperatuur van de koelkast of diepvriezer het gewenste niveau bereikt.
- De deuren zijn misschien regelmatig geopend of hebben enige tijd op een kier gestaan. >>>Open de deuren niet te vaak.
- De deur is mogelijk op een kier blijven staan. >>>Doe de deur volledig dicht.
- De koelkast is misschien net ingeschakeld of werd recent gevuld met voedsel. >>>Dit is normaal. Wanneer het product net is ingeschakeld of kortgeleden werd gevuld, duurt het langer om de ingestelde temperatuur te bereiken.
- Grote hoeveelheden warme levensmiddelen kunnen recentelijk in de koelkast zijn geplaatst. >>>Plaats geen warme etenswaren in de koelkast.

### Trilling of geluid.

- De vloer is misschien niet gelijk of stabiel. >>>Indien de koelkast schommelt bij enige beweging, moet u de stelvoetjes aanpassen. Zorg dat de vloer vlak is en bestand is tegen het gewicht van de koelkast.
- Spullen die boven op de koelkast liggen kunnen geluid veroorzaken. >>>Verwijder deze voorwerpen van de bovenzijde van de koelkast.

### Een geluid van morsende of sprayende vloeistof komt uit de koelkast.

- Vloeistof- en gasstromen vinden plaats conform de werkingsprincipes van uw koelkast. >>> Dit is normaal en geen defect.

### Er komt een fluitend geluid van de koelkast.

- Er zijn ventilatoren die niet worden gebruikt om de koelkast af te koelen. Dit is normaal en geen defect.

### Er verzamelt zich vocht op binnenwanden van de koelkast.

- Met warm en vochtig weer neemt ijs- en condensvorming toe. Dit is normaal en geen defect.
- De deuren zijn misschien regelmatig geopend of hebben enige tijd op een kier gestaan. >>>Open de deuren niet te vaak. Sluit de deuren, als deze open zijn.
- De deur is mogelijk op een kier blijven staan. >>>Doe de deur volledig dicht.

### Er is vocht aan de buitenkant van de koelkast of tussen de deuren.

- Lucht kan vochtig zijn. Dit is heel normaal bij vochtig weer. >>>Als het vochtigheidsniveau afneemt zal de condensatie verdwijnen.
- Als u uw product zelden gebruikt, kan er externe condensatie zijn op het stuk tussen de twee deuren van de koelkast. Dit is normaal. De condens zal verdwijnen als de koelkast regelmatig wordt gebruikt.

### Er hangt een slechte geur in de koelkast.

- Het kan zijn dat er niet regelmatig is schoongemaakt. Maak de binnenkant van de koelkast schoon met een spons met lauw of sodawater.
- Sommige containers of verpakkingsmaterialen kunnen de geur veroorzaken. >>>Gebruik een andere container of verpakkingsmaterialen van een ander merk.
- Misschien is er onafgedekt voedsel in de koelkast gezet. >>>Bewaar voedsel in afgesloten containers. Micro-organismen uit containers zonder deksel kunnen onaangename geuren veroorzaken.
- Verwijder verlopen voedingsproducten of bedorven voedsel uit de koelkast.

### De deur gaat niet dicht.

- Voedselverpakkingen kunnen er de reden van zijn dat de deur niet sluit. >>>Verplaats de verpakkingen die de deur belemmeren.
- De koelkast staat misschien niet stabiel op de vloer. >>>Pas de voetjes van de koelkast zo nodig aan om de koelkast in evenwicht te houden.
- De vloer is misschien niet gelijk of stevig. >>>Zorg dat de vloer vlak is en bestand is tegen het gewicht van de koelkast.

### Groenteladen zitten vast.

- Het kan zijn dat voedsel de bovenrand van de groentelade raken. >>>Deel het voedsel in de groentelade opnieuw in.

### Als het oppervlak van het product heet is.

Tijdens de werking kunnen tussen de twee deuren, de zijpanelen en het achterste rooster hoge temperaturen worden waargenomen. Dit is normaal en behoeft geen serviceonderhoud!

### De ventilator blijft doorlopen terwijl de deur openstaat.

Mogelijk blijft de ventilator doorlopen terwijl de deur van de diepvriezer openstaat.



**WAARSCHUWING:** Als u het probleem ondanks de instructies in dit hoofdstuk niet kunt verhelpen, raadpleeg dan uw verkoper of de erkende servicedienst. Probeer nooit zelf een defect product te repareren.

# beko

**Frigorifero**  
Manuale utente

**Фрижидер**  
Упутство за употребу

**Frižider**  
Upute za uporabu

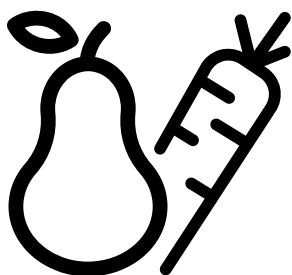

RCNE720E3VZP

**IT/SB/BO**

58 0506 0000/AM-3/4-IT-SB-BO

CE

Gentile cliente,

ci piacerebbe che lei potesse raggiungere un livello di efficacia ottimale dal nostro prodotto, che è stato realizzato in una struttura moderna, adottando controlli meticolosi a livello qualitativo.

A tal fine la invitiamo a leggere con attenzione il manuale dell'utente prima di iniziare a servirsi del dispositivo. La invitiamo altresì a conservare il presente manuale per poterlo consultare in futuro. Qualora dovesse cedere il prodotto a terzi, consigliamo di accludere il presente manuale.

### **Il manuale dell'utente garantisce un utilizzo veloce e sicuro dell'apparecchiatura.**

- Consigliamo di leggere il manuale dell'utente prima di installare e mettere in funzione l'apparecchiatura.
- Rispettare sempre le istruzioni di sicurezza.
- Consigliamo di tenere la guida dell'utente a portata di mano per poterla consultare in futuro.
- La invitiamo a leggere gli altri eventuali documenti forniti con l'apparecchiatura. Ricordi che questo manuale può riferirsi a diversi modelli. Il manuale indica chiaramente le eventuali variazioni da un modello all'altro.

### **Simboli e note**

#### **Nel manuale sono utilizzati i seguenti simboli:**

	Informazioni importanti e consigli utili.
	Rischio di vita e proprietà.
	Rischio di scosse elettriche.
	L'imballaggio del prodotto è fatto di materiali riciclabili, in conformità con la Normativa Ambientale Nazionale.



# Indice

## **1. Istruzioni relative a sicurezza e ambiente 3**

- 1.1. Uso previsto ..... 3
- 1.2. Norme di sicurezza generali .... 3
- 1.3. Avvertenza HC ..... 5
- 1.4. Per i modelli con la fontana d'acqua..... 6
- 1.5. Impiego conforme allo scopo previsto ..... 6
- 1.6. Sicurezza bambini ..... 6
- 1.7. Conformità alla direttiva WEEE e allo smaltimento dei rifiuti: ..... 6
- 1.8. Conformità alla Direttiva RoHS: . 6
- 1.9. Informazioni di imballaggio..... 7

## **2 Frigorifero 8**

## **3. Installazione 9**

- 3.1. Luogo idoneo per l'installazione 9
- 3.2. Fissaggio dei cunei in plastica... 9
- 3.3. Collegamenti elettrici.....10
- 3.4. Regolazione dei supporti..... 11

## **4 Preparazione 12**

- 4.1. Cose da fare ai fini del risparmio energetico .....12
- 4.2. Uso iniziale.....12

## **5 Utilizzo del frigorifero 13**

- 5.1. Pannello dei comandi .....13
- 5.2. Pannello indicatorel .....14
- 5.3. Icematic.....18
- 5.4. Macchina del ghiaccio .....18
- 5.5. Vassoio per il ghiaccio .....19
- 5.6. Luce blu/HarvestFresh.....19
- 5.7. Modulo deodorante .....20
- 5.8. Scomparto di raffreddamento .20
- 5.9. Scomparto verdura .....20

- 5.10.Cassetto verdura a umidità controllata (sempre fresco) .... 21
- 5.11.Descrizione e pulizia del filtro odori:.....22
- 5.12. Erogatore d'acqua.....22
- 5.13. Uso dell'erogatore d'acqua.....22
- 5.14.Riempimento del serbatoio dell'erogatore d'acqua .....22
- 5.15.Pulizia del serbatoio dell'acqua 23
- 5.16.Vaschetta per l'acqua.....24
- 5.17.Consigli per conservare alimenti surgelati .....25
- 5.18.Dettagli congelatore .....25
- 5.19.Posizionamento degli alimenti 25
- 5.20.Avvertenza sportello aperto...26
- 5.21.Cambiare la lampadina di illuminazione .....26

## **6. Pulizia e manutenzione 27**

- 6.1. Evitare i cattivi odori.....27
- 6.2. Protezione delle superfici in plastica.....27

## **6. Pulizia e manutenzione 28**

- 6.3. Protezione delle superfici in plastica .....28
- 6.4. Pulizia della superficie interna 28

## **7. Risoluzione dei problemi 29**

# 1 Istruzioni relative a sicurezza e ambiente

Questa sezione fornisce le istruzioni di sicurezza necessarie per evitare il rischio di lesioni e danni materiali. Il mancato rispetto di queste istruzioni invalida tutti i tipi di garanzia esistenti sul prodotto.

## 1.1. Uso previsto



### **AVVERTENZA:**

Assicurarsi che i fori di ventilazione non siano chiusi quando il dispositivo è nella sua custodia o quando lo si inserisce nel suo alloggiamento.

### **AVVERTENZA:**

Non utilizzare alcun dispositivo meccanico o altri dispositivi per accelerare il processo di sbrinamento e seguire solo i consigli del fabbricante.

### **AVVERTENZA:**

Non danneggiare il circuito del liquido refrigerante.

**AVVERTENZA:** Non utilizzare apparecchi elettrici non consigliati dal fabbricante all'interno dei vani per la conservazione degli alimenti.

**AVVERTENZA:** Non conservare sostanze esplosive come aerosol con gas propellenti infiammabili nell'apparecchio.

Questo apparecchio è stato progettato per applicazioni domestiche e per la seguenti applicazioni similari:

- Per essere utilizzato nelle cucine del personale di negozi, uffici e altri luoghi di lavoro;
- Per essere utilizzato dai clienti negli alberghi e nelle case di campagna, motel e altri luoghi di alloggio.
- in ambienti tipo pensioni
- in luoghi simili che non offrano servizi di ristorazione e non siano di vendita al dettaglio.

## 1.2. Norme di sicurezza generali

- Questo prodotto non dovrebbe essere usato da persone con disabilità a livello fisico, sensoriale e mentale, da persone senza un quantitativo sufficiente di conoscenze ed esperienza e da bambini. Queste persone potranno usare il dispositivo unicamente sotto la supervisione e le istruzioni di una persona responsabile della loro sicurezza. Ai bambini non dovrebbe essere consentito di giocare con questo dispositivo.
- In caso di malfunzionamento, scollegare il dispositivo.
- Dopo aver scollegato il dispositivo, attendere almeno cinque minuti prima di collegarlo nuovamente. Scollegare il prodotto se non viene usato. Non toccare la presa con le mani umide! Non tirare il cavo per eseguire lo scollegamento; prenderlo sempre per la spina.
- Non collegare il frigorifero se la presa sembra essere allentata.
- Scollegare il prodotto in fase di installazione, manutenzione, pulizia e riparazione.
- Qualora si preveda di non utilizzare il prodotto per un po'

## Istruzioni relativamente a sicurezza e ambiente

di tempo, scollegarlo ed estrarre gli eventuali elementi contenuti al suo interno.

- Non usare vapore o materiali detergenti a base di vapore per la pulizia del frigorifero e per lo scioglimento del ghiaccio al suo interno. Il vapore potrebbe entrare in contatto con le aree sotto tensione elettrica e causare cortocircuiti o scosse elettriche!
- Non lavare il prodotto spruzzando o versando acqua sullo stesso! Pericolo di scossa elettrica!
- Non usare mai il prodotto se la sezione che si trova sulla parte superiore o posteriore del prodotto, con le schede dei circuiti elettronici stampati all'interno, è aperta (coprire schede dei circuiti elettronici stampati) (1).

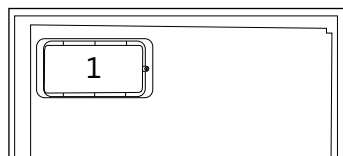
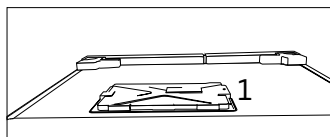

- In caso di malfunzionamento, non usare il prodotto, dato che potrebbe emettere scosse elettriche. Contattare il servizio autorizzato prima di intervenire.
- Collegare il prodotto a una presa che disponga di messa a

terra. L'operazione di messa a terra deve essere eseguita da un elettricista qualificato.

- Qualora il prodotto disponga di un'illuminazione a LED, contattare l'assistenza autorizzata per la sostituzione.
- Non toccare alimenti congelati con le mani bagnate! Gli alimenti si potrebbero attaccare alle mani!
- Non posizionare liquidi in bottiglie o lattine all'interno dello scomparto congelatore. Potrebbero esplodere!
- Collocare i liquidi in posizione verticale dopo aver saldamente chiuso il tappo.
- Non spruzzare sostanze infiammabili vicino al prodotto. Potrebbero bruciare o esplodere!
- Non conservare materiali e prodotti infiammabili, come ad esempio spray, all'interno del frigorifero.
- Non collocare contenitori di liquidi sopra al prodotto. Gli spruzzi su parti sotto tensione potrebbero provocare scosse elettriche e rischio di incendio.
- L'esposizione del prodotto a pioggia, neve, sole e vento potrebbe causare pericoli a livello elettrico. Qualora sia necessario spostare il prodotto, non tirarlo per la maniglia della porta. La maniglia si potrebbe staccare.
- Evitare che parti delle mani o del corpo restino impigliate nei meccanismi mobili all'interno del prodotto.
- Non calpestare o appoggiarsi a porta, cassette e altre componenti del frigorifero.

## Istruzioni relativamente a sicurezza e ambiente

Così facendo il prodotto potrebbe cadere e si potrebbe danneggiare.

- Fare attenzione a non bloccare il cavo di alimentazione.

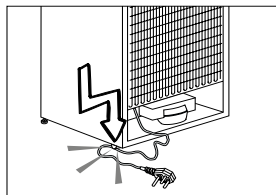

- Quando si posiziona l'elettrodomestico, assicurarsi che il cavo di alimentazione non sia intrappolato o danneggiato.
- Non posizionare prese multiple portatili o alimentatori portatili sul retro dell'elettrodomestico.
- **Il frigorifero Side by Side necessita della connessione idrica. Se non vi è un rubinetto dell'acqua disponibile e si deve chiamare un idraulico, considerare quanto segue: Nel caso in cui la casa sia dotata di un sistema di riscaldamento a pavimento, si consideri che praticare dei fori nel soffitto in cemento potrebbe danneggiare questo sistema di riscaldamento.**
- I bambini dai 3 agli 8 anni possono caricare e svuotare i congelatori.
- Per evitare la contaminazione degli alimenti, seguire le seguenti istruzioni:
- Tenere lo sportello aperto per periodi prolungati può determinare un significativo aumento della temperatura negli scomparti dell'apparecchio.
- Pulire regolarmente le superfici che possono entrare in contatto

con gli alimenti e i sistemi di drenaggio accessibili.

- Pulire i serbatoi dell'acqua se non sono stati utilizzati per 48h; svuotare il sistema idrico collegato a un'alimentazione idrica se non si attinge l'acqua per 5 giorni.
- Riporre la carne e il pesce crudi in contenitori adeguati nel frigorifero, in maniera tale da evitare che vengano a contatto con altri alimenti o che gocciolino sugli stessi.
- Gli scomparti cibi congelati a due stelle sono adatti per conservare i cibi precongelati, per conservare o preparare gelati e preparare cubetti di ghiaccio.
- Gli scomparti del ghiaccio a una, due e tre stelle non sono adatti per il congelamento di alimenti freschi.
- Nel caso in cui il congelatore sia lasciato a lungo vuoto, spegnerlo, sbrinarlo, pulirlo, asciugarlo e lasciare aperto lo sportello per evitare che si sviluppino muffe.

### 1.3. Avvertenza HC

Qualora il prodotto sia dotato di sistema di raffreddamento che utilizza il gas R600a, fare attenzione ad evitare di danneggiare il sistema di raffreddamento e il relativo tubo in fase di utilizzo e spostamento del prodotto. Questo gas è infiammabile. Se viene danneggiato il sistema di raffreddamento, tenere il prodotto lontano da fonti di calore e provvedere immediatamente ad arieggiare la stanza.

# Istruzioni relativamente a sicurezza e ambiente



Sul lato sinistro interno è indicato il tipo di gas utilizzato nel prodotto.

## 1.4. Per i modelli con la fontana d'acqua

- La pressione di ingresso dell'acqua fredda dovrebbe essere al massimo 90 psi (620 kPa). Qualora la pressione dell'acqua superi il valore 80 psi (550kPa), utilizzare una valvola di limitazione della pressione nel sistema principale. Qualora non si sappia come verificare la pressione dell'acqua, chiedere aiuto a ad un idraulico professionista.
- In caso di rischio dell'effetto 'colpo d'ariete' nel proprio impianto, usare la strumentazione adatta per ridurre la probabilità di accadimento. Rivolgersi a idraulici professionisti in caso di dubbio relativamente alla presenza o meno dell'effetto 'colpo d'ariete' nel proprio impianto.
- Non installare l'ingresso dell'acqua calda. Prendere precauzioni contro il rischio di congelamento dei tubi. La gamma di funzionamento della temperatura dell'acqua dovrebbe essere 33°F (0,6°C) come minimo e 100°F (38°C) al massimo.
- Utilizzare solo acqua potabile.

## 1.5. Impiego conforme allo scopo previsto

- Questo prodotto è stato pensato per essere utilizzato in ambito domestico. Non è stato pensato per un uso di tipo commerciale.
- Il prodotto dovrebbe essere utilizzato unicamente per la conservazione di alimenti e bevande.
- Non tenere prodotti dedicati, che richiedano temperature controllate, quali ad esempio

vaccini, farmaci sensibili al calore, all'interno del frigorifero.

- Il produttore non si assume nessuna responsabilità per gli eventuali danni causati da un cattivo utilizzo o da un uso scorretto.
- I pezzi di ricambio originali verranno forniti per 10 anni, successivamente alla data di acquisto del prodotto.

## 1.6. Sicurezza bambini

- Tenere gli imballaggi fuori dalla portata dei bambini.
- Non permettere ai bambini di giocare con il prodotto.
- Qualora la porta del prodotto comprenda un lucchetto, tenere la chiave fuori dalla portata dei bambini.

## 1.7. Conformità alla direttiva WEEE e allo smaltimento dei rifiuti:

Questo apparecchio è conforme alla Direttiva UE WEEE (2012/19/EU). Questo apparecchio riporta il simbolo di classificazione per i rifiuti delle apparecchiature elettriche ed elettroniche (WEEE).

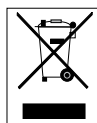

Questo simbolo indica che questo prodotto non deve essere smaltito con altri rifiuti domestici al termine della sua vita utile. Il dispositivo usato deve essere portato a un punto di raccolta ufficiale per il riciclaggio di dispositivi elettrici ed elettronici. Per individuare questi punti di raccolta, contattare le proprie autorità locali oppure il rivenditore presso cui è stato acquistato il prodotto. Ciascuna famiglia ha un ruolo importante nel recupero e riciclaggio di vecchi apparecchi. Lo smaltimento appropriato degli apparecchi usati aiuta a prevenire potenziali conseguenze negative per l'ambiente e la salute umana.

## 1.8. Conformità alla Direttiva RoHS:

L'apparecchio acquistato è conforme alla Direttiva UE RoHS (2011/65/EU). Non contiene materiali pericolosi o proibiti specificati nella Direttiva.

# Istruzioni relativamente a sicurezza e ambiente

## 1.9. Informazioni di imballaggio



L'imballaggio del prodotto è fatto di materiali riciclabili in conformità con la normativa nazionale. Non smaltire i materiali di imballaggio con i rifiuti domestici o altri rifiuti. Portarli ai punti di raccolta per materiali di imballaggio previsti dalle autorità locali.



- 1- Ripiani della porta dello scomparto del frigorifero
- 2- Cassetti dello scomparto congelatore
- 3- Icematic
- 4- Serbatoio dell'acqua
- 5- Scomparto verdura
- 6- Coperchio del cassetto verdura

- 7- Scomparto di raffreddamento
- 8- Ripiani in vetro dello scomparto del frigorifero
- 9- Filtro odori (viola)
- 10- Display interno
- 11- Ripiani in vetro dello scomparto del frigorifero
- 12- Scomparto congelatore

### **Può non essere presente in tutti i modelli.**



\*Opzionale: Le figure in questo manuale utente sono schematiche, e potrebbero non corrispondere esattamente al prodotto. Qualora il prodotto non contenga le parti descritte, l'informazione riguarda altri modelli.

### 3.1. Luogo idoneo per l'installazione

Rivolgersi al Servizio Autorizzato per l'installazione del prodotto. Per rendere il prodotto pronto per essere installato, confrontare le informazioni nella guida dell'utente e accertarsi che i servizi elettrici e idrici siano presenti. In caso contrario contattare un elettricista e un idraulico per rendere questi servizi conformi ai requisiti.

	<b>AVVERTENZA:</b> Il produttore non si assume nessuna responsabilità per gli eventuali danni causati dagli interventi eseguiti da personale non autorizzato.
	<b>AVVERTENZA:</b> Il cavo di alimentazione del prodotto deve essere scollegato in fase di utilizzo. Il mancato rispetto di queste istruzioni potrebbe provocare morte o altre gravi lesioni!
	<b>AVVERTENZA:</b> Qualora la porta sia troppo stretta per consentire il passaggio del prodotto, togliere la porta e ruotarla; qualora ciò non funzioni, contattare il servizio autorizzato.

- Posizionare l'elettrodomestico solo su superfici uniformi e piane per evitare dondoli.
- Se si usa l'elettrodomestico all'interno di un armadio/mobile, lasciare uno spazio di almeno 2 cm tra le pareti laterali e l'armadio/il mobile.
- Installare l'elettrodomestico ad almeno 30 cm di distanza da fonti di calore, come piani cottura, forni, riscaldamento centrale e stufe e ad almeno 5 cm da forni elettrici.
- L'elettrodomestico non deve essere sottoposto alla luce solare diretta né tenuto in luoghi umidi dopo l'installazione.
- Intorno all'elettrodomestico deve esserci ventilazione appropriata per poter avere operatività efficiente. Se l'elettrodomestico deve essere

posizionato in una rientranza nella parete, fare attenzione a lasciare almeno 5 cm di distanza dal soffitto e dalle pareti laterali. **Per versioni prive di cunei in plastica, assicurarsi di lasciare uno spazio di 5 cm dalla parete posteriore.**

- In spazi in cui la temperatura ambiente scende al di sotto di 10 °C, il frigorifero continua a funzionare per conservare il cibo nel freezer. Tuttavia, il cibo fresco nello scomparto del frigo può congelare per via dell'ambiente freddo.

### 3.2. Fissaggio dei cunei in plastica

Servirsi dei cunei in plastica forniti in dotazione con il prodotto per garantire una circolazione d'aria sufficiente fra il prodotto e la parete.

1. Per fissare i cunei, rimuovere le viti sul prodotto e usare le viti fornite in dotazione con i cunei.

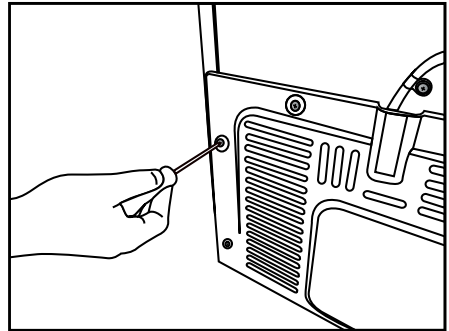

2. Fissare due cunei in plastica sul coperchio della ventilazione, come indicato nella figura.

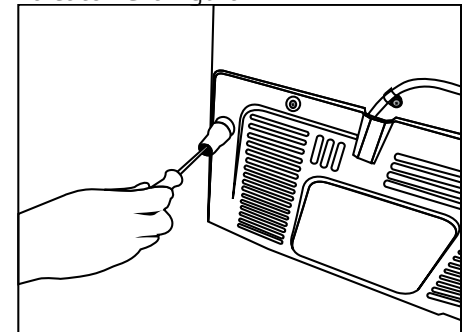



## Installazione

### 3.3. Collegamenti elettrici



**Avvertenza:** Non eseguire collegamenti tramite prolunghe o multi-prese.



**Avvertenza:** I cavi di alimentazione danneggiati vanno sostituiti dagli Agenti di Servizio Autorizzati.



Qualora debbano essere installati due dispositivi di raffreddamento fianco a fianco, lasciare una distanza di almeno 4 cm fra di loro.

La nostra azienda non sarà responsabile di eventuali danni che deriveranno dall'uso del prodotto senza messa a terra e collegamenti elettrici in conformità con le normative locali.

Il cavo di corrente deve essere a portata dopo l'installazione.

Non inserire altri elementi quali ad esempio prolunghe o ciabatte multi-presa fra il dispositivo e la presa di corrente a parete.



**Avvertenza:**  
**superficie calda!**

Il prodotto è dotato di tubi di raffreddamento per migliorare il sistema di raffreddamento delle pareti laterali. Del fluido caldo potrebbe fluire attraverso queste superfici, causando la presenza di calore sulle pareti laterali. Ciò è normale e non comporta la sostituzione del filtro Fare attenzione quando si toccano queste aree.

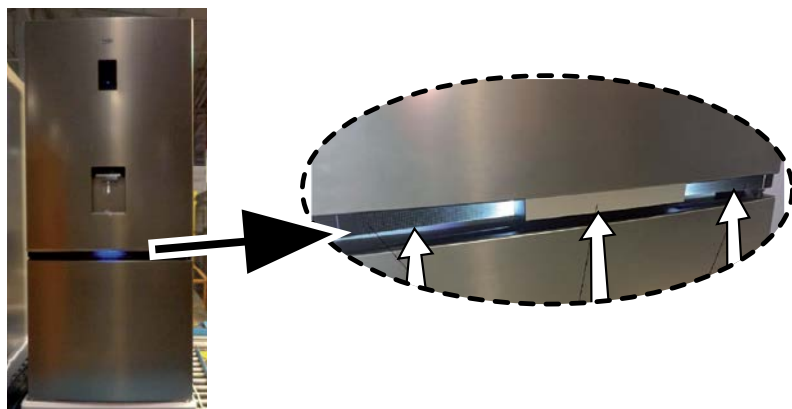

**AVVERTENZA:** “Le pellicole protettive sull’impugnatura verticale” verranno rimosse.

## Installazione

### 3.4. Regolazione dei supporti

Qualora il prodotto non sia in equilibrio, regolare i supporti anteriori regolabili, ruotandosi verso destra o verso sinistra.

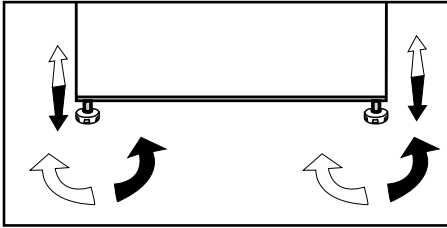

## 4 Preparazione

### 4.1. Cose da fare ai fini del risparmio energetico



La connessione del prodotto a sistemi di risparmio elettrico è rischiosa poiché potrebbe provocare danni allo stesso.

- Non lasciare aperte le porte del frigorifero per periodi di tempo troppo lunghi.
- Non mettere alimenti o bevande calde all'interno del frigorifero.
- Non sovraccaricare il frigorifero, la capacità di raffreddamento diminuisce, quando la circolazione dell'aria all'interno è ostacolata.
- Per ottimizzare lo spazio di conservazione di cibo nello scomparto del congelatore del frigorifero, è necessario rimuovere il cassetto e lo sportello superiore e collocarli sul ripiano in vetro superiore.
- Il consumo di corrente indicato per il frigorifero è stato determinato dopo aver tolto la macchina del ghiaccio, la vaschetta, lo sportello del ghiaccio e il cassetto centrale in modo da consentire il massimo
- carico. Si consiglia di utilizzare lo sportello superiore e il cassetto inferiore durante il carico.
- A seconda delle caratteristiche del prodotto, lo scongelamento dei cibi surgelati nel vano frigorifero consente di risparmiare energia e di preservare la qualità del cibo.
- Poiché l'aria calda e umida non penetra direttamente nel prodotto quando le porte non sono aperte, il prodotto si ottimizza in condizioni sufficienti a proteggere il cibo. Funzioni e componenti quali compressore, ventola, caloriferi, sbrinamento, illuminazione, display e via dicendo funzionano secondo necessità per consumare il minimo di energia in tali circostanze.

- Il flusso dell'aria non dovrebbe essere bloccato mettendo alimenti davanti al congelatore e alle ventole dello scomparto. Gli alimenti vanno caricati lasciando uno spazio minimo di 5 minuti davanti alla griglia della ventola di protezione.
- Il sensore della temperatura nel vano congelatore non deve entrare in contatto diretto con gli alimenti.
- In caso di contatto con il sensore, il consumo energetico del prodotto può aumentare.



L'interno dell'apparecchio deve essere pulito.



In caso di installazione di due frigoriferi l'uno accanto all'altro, devono esservi almeno 4 cm di distanza tra di loro.

### 4.2. Uso iniziale

Prima di cominciare ad usare il frigorifero, assicurarsi di eseguire tutte le preparazioni secondo le istruzioni delle sezioni "Istruzioni per la sicurezza e l'ambiente" e "Installazione".

**Utilizzare l'apparecchio senza mettere alimenti all'interno per 6 ore e non aprire lo sportello a meno che non sia necessario.**



Si sente un rumore quando il compressore si avvia. I liquidi e i gas sigillati nel sistema refrigerante possono produrre dei rumori, anche se il compressore non è in funzione; questo è abbastanza normale.



È normale che i bordi anteriori del frigorifero siano caldi. Queste zone sono progettate per essere tiepide per evitare la condensazione.

## 5 Utilizzo del frigorifero

### 5.1. Pannello dei comandi

I pannelli degli indicatori possono variare secondo il modello del prodotto. Il pannello degli indicatori aiuta ad usare il frigorifero con le relative funzioni audio e visive.

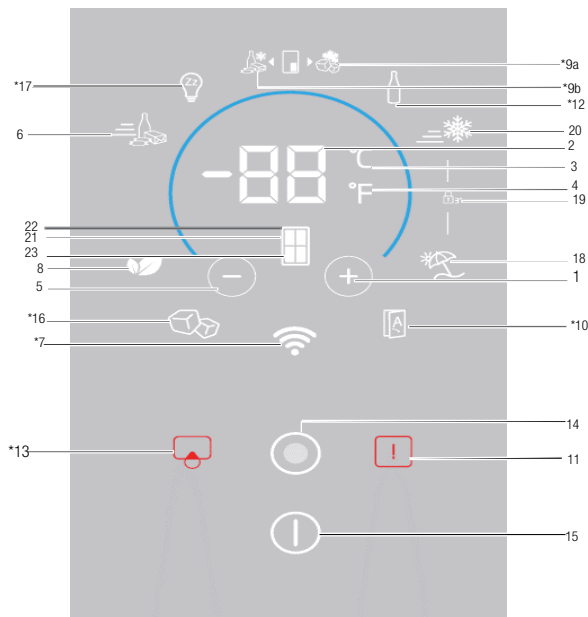

1. Regolazione della temperatura / Aumento della temperatura
2. Regolazione della temperatura - Corsore / Indicatore del valore della temperatura
3. Selezione dell'unità di misura della temperatura (°C) Indicatore Celsius
4. Selezione dell'unità di misura della temperatura (°F) Indicatore Fahrenheit
5. Regolazione della temperatura / Diminuzione della temperatura
6. Indicatore/tasto funzione Quick Fridge
7. \* Wireless
8. Indicatore/tasto Eco Mode
9. \* Indicatore/tasto Joker Freezer
10. \* Sportello Automatico
11. Avvertenza/errore alte temperature
12. \*Raffreddamento bottiglie
13. \*Avviso sostituzione filtro/tasto
14. Pulsante menu
15. Indicatore/tasto On/Off del prodotto
16. \*Indicatore/tasto Icematic
17. \*Modalità Sabbath
18. Indicatore/tasto Vacation Mode
19. Indicatore blocco tasti
20. Indicatore/tasto funzione Quick Freeze
21. Selezione vano
22. Indicatore scomparto frigorifero
23. Indicatore scomparto congelator

**Può non essere presente in tutti i modelli.**

Gentile cliente, se hai acquistato questo prodotto direttamente dalla fiera, ti preghiamo di considerare che l'apparecchio potrebbe essere in condizioni Demo. Tuttavia, il rivenditore può aiutarti a risolvere il problema di conseguenza



**\*Opzionale:** I dati in questo manuale devono essere intesi come bozze, e potrebbero non essere perfettamente corrispondenti al vostro prodotto. Qualora il prodotto non contenga le parti descritte, l'informazione riguarda altri modelli.

# Utilizzo del frigorifero

## 5.2. Pannello indicatore

I pannelli indicatori possono variare a seconda del modello di prodotto. Le funzioni audio e video dei pannelli indicatori assistono in fase di utilizzo del prodotto.

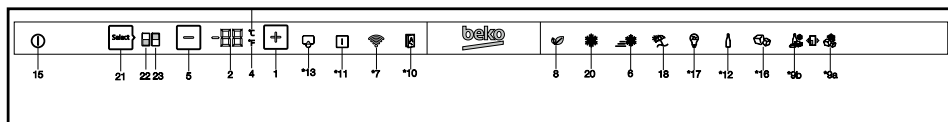

### 1. Regolazione della temperatura / Aumento della temperatura

Se premuto, aumenta la temperatura dello scomparto selezionato.

### 2. Regolazione della temperatura - Corsore / Indicatore del valore della temperatura

Mostra il valore della temperatura dello scomparto selezionato. Inoltre, è possibile far scorrere il dito verso l'alto o verso il basso per aumentare o diminuire la temperatura.

### 3. Selezione dell'unità di misura della temperatura (°C)

#### Indicatore Celsius

Premendo il pulsante, l'unità di misura della temperatura viene impostata come Celsius. Si tratta di un indicatore Celsius. Quando l'indicazione Celsius viene attivata, i valori di temperatura impostati vengono visualizzati in Celsius e l'icona pertinente si accende al 100%.

L'icona Fahrenheit si accende al 50%.

### 4. Selezione dell'unità di misura della temperatura (°F)

#### Indicatore Fahrenheit

Premendo il pulsante, l'unità di misura della temperatura viene impostata come Celsius. Si tratta di un indicatore Fahrenheit. Quando

l'indicazione Fahrenheit viene attivata, i valori di temperatura impostati vengono visualizzati in Fahrenheit e l'icona pertinente di accende completamente.

L'icona Celsius si accende al 50%.

### 5. Regolazione della temperatura / Diminuzione della temperatura

Se premuto, diminuisce la temperatura dello scomparto selezionato.

### 6. Indicatore funzione quick fridge

Quando la funzione quick fridge è attiva, l'indicatore si accende al 100%. Quando la funzione viene cancellata, il prodotto ritorna alle normali impostazioni e l'indicatore torna al 50%.

#### Tasto funzione quick fridge

Utilizzato per attivare o disattivare la funzione quick fridge.



Usare la funzione quick fridge quando si desidera raffreddare rapidamente gli alimenti collocati nello scomparto del frigorifero. Se si desidera raffreddare grandi quantitativi di cibo fresco, attivare questa funzione prima di mettere gli alimenti all'interno del prodotto.

**Può non essere presente in tutti i modelli.**



\*Optional: Figures in this user manual are given as an example and may not match the product exactly. If the relevant parts are not available in the product you purchased, the figure applies to other models.

## Utilizzo del frigorifero



Qualora non venga annullata, la funzione quick fridge si annulla automaticamente dopo 8 ore al massimo o quando lo scomparto frigorifero raggiunge la temperatura richiesta.



Se il pulsante quick fridge viene premuto ripetutamente, a brevi intervalli di tempo, verrà attivata la protezione elettronica del circuito e il compressore non si avvierà immediatamente.



Questa funzione non viene richiamata quando la corrente viene ripristinata in seguito a un black-out.

### 7. \*Wireless

Quando si preme il pulsante, il prodotto viene collegato alla rete domestica. Quando la funzione è attivata, l'indicatore si accende al 100%, quando viene disattivata, l'indicatore si accende al 50%.

### 8. Indicatore/tasto Eco Mode

Premere questo pulsante per attivare o disattivare la funzione Eco mode.

Quando la funzione Eco mode è attiva, l'indicatore si accende al 100%. Quando la funzione è attiva, il congelatore inizierà a funzionare in modalità ecologica almeno 6 ore dopo. Quando la funzione è disattivata, l'indicatore si accende al 50%.

### 9a. \* Indicatore/tasto Joker Freezer

Quando si preme il pulsante, lo scomparto joker opera come congelatore e l'indicatore si accende al 100%. Lo scomparto frigo

Joker si accende del 50%.

### 9b. \* Indicatore/tasto Joker Fridge

Quando si preme il pulsante, lo scomparto joker opera come frigo e l'indicatore si accende al 100%. Lo scomparto freezer Joker si accende del 50%.

### 10.\* Sportello automatico

Premere questo pulsante per attivare o disattivare la funzione Auto Door (sportello automatico). Quando la funzione è attiva, l'indicatore si accende al 100%. Quando la funzione è disattivata, l'indicatore si accende al 50%.

Quando la funzione è attiva, toccare l'apposita sezione della maniglia dello sportello per farlo aprire automaticamente.

### 11.Avvertenza/errore alte temperature

Questo indicatore si illumina durante il guasto di corrente, durante i guasti temperatura elevata e durante le avvertenze di errore. Durante i guasti di temperatura a lungo termine, il valore di temperatura più alto che lo scomparto congelatore raggiunge lampeggia sul display digitale. Dopo aver controllato gli alimenti nello scomparto congelatore, premere il pulsante alta temperatura per eliminare l'avviso.

### 12. \*Raffreddamento bottiglie

Premere questo pulsante per attivare o disattivare la modalità raffreddamento bottiglie (bottle cooler).

Quando la funzione è attiva, l'indicatore si accende al 100%. Quando la funzione è disattivata, l'indicatore si accende al 50%.

### 13. \*Avviso sostituzione filtro/tasto

Questa icona si accende quando è necessario procedere al reset del filtro.

Premendo il pulsante, il filtro viene resettato e l'icona di reset si spegne.

## Utilizzo del frigorifero

### 14. Pulsante menu

Viene utilizzato per attivare o disattivare la modalità sleep per il display. Se non si preme alcun tasto o non si apre lo sportello per 30 secondi, l'apparecchio passa automaticamente alla modalità sleep.

### 15. Indicatore/tasto On/Off del prodotto

Tenere premuto il pulsante On/Off per 3 secondi per accendere o spegnere il prodotto.

Quando il prodotto è spento, l'indicatore On/Off del prodotto si accende al 100% e tutti gli altri indicatori si spengono. Per accendere il prodotto, tenere premuto il pulsante per 3 secondi. Il frigorifero si accenderà e l'indicatore on/off si accenderà del 50%.

### 16. \*Indicatore/tasto Icematic

Premere questo pulsante per attivare o disattivare Icematic. Se l'indicatore è acceso al 100%, significa che Icematic è in funzione. Se l'indicatore è acceso al 50%, significa che Icematic non è in funzione.



Il flusso dell'acqua dal serbatoio si interrompe quando non viene selezionata questa funzione. Sarà tuttavia possibile estrarre il ghiaccio prodotto in precedenza dalla macchina del ghiaccio.

### 17. \*Modalità Sabbath

Premere questo pulsante per attivare o disattivare la modalità Sabbath. Quando la funzione è attiva, l'indicatore si accende al 100%. Quando la funzione è disattivata, l'indicatore si accende al 50%.

### 18. Indicatore/tasto Vacation Mode

Premere questo pulsante per attivare la modalità vacanza. L'indicatore della modalità vacanza si accende al 100%. Quando la

modalità vacanza è attiva, sull'indicatore del valore di temperatura viene visualizzato "- - -" e non viene eseguito alcun raffreddamento attivo nel vano frigorifero. Quando questa funzione è attivata, non è possibile conservare gli alimenti nel vano frigorifero. Gli altri scomparti continuano ad essere raffreddati in base alla temperatura impostata.

Per annullare questa funzione, premere nuovamente il pulsante funzione Vacanza. Quando la funzione è disattivata, l'indicatore si accende al 50%.

### 19. Indicatore blocco tasti

Tenere premuti contemporaneamente per 3 secondi i pulsanti quick fridge e vacanza. Quando si preme il pulsante, si avvia un conto alla rovescia per l'indicatore del valore della temperatura. Quando il blocco tasti è attivo, l'indicatore si accende al 100% e la modalità di blocco tasti viene attivata. I pulsanti non funzionano quando la modalità di blocco tasti è attiva. Tenere premuti contemporaneamente per 3 secondi i pulsanti quick fridge e vacanza. Quando si preme il pulsante, si avvia un conto alla rovescia per l'indicatore del valore della temperatura. Quando il blocco tasti viene disattivato, l'indicatore di blocco tasti si accende del 50% e la modalità di blocco tasti viene disattivata.

Attivare questa funzione qualora si desideri impedire la variazione dell'impostazione di temperatura del frigorifero.

### 20. Indicatore funzione quick freeze

Quando la funzione quick freeze è attiva, l'indicatore si accende al 100%. Quando la funzione viene cancellata, il prodotto ritorna alle normali impostazioni e l'indicatore torna al 50%.

Pulsante funzione congelamento rapido

## Utilizzo del frigorifero

Utilizzato per attivare o disattivare la funzione quick freeze.

Premere questo pulsante per attivare o disattivare la funzione di congelamento rapido. Quando si attiva la funzione, il vano congelatore viene raffreddato a una temperatura inferiore al valore impostato.



Usare la funzione di congelamento rapido quando si desidera congelare rapidamente gli alimenti collocati nello scomparto del congelatore. Se si desidera congelare grandi quantitativi di cibo fresco, attivare questa funzione prima di mettere gli alimenti all'interno del prodotto.



Qualora non venga annullata, la funzione di Congelamento rapido si annulla automaticamente dopo 4 ore al massimo o quando lo scomparto frigorifero raggiunge la temperatura richiesta.



Questa funzione non viene richiamata quando la corrente viene ripristinata in seguito a un black-out.

### 21. Selezione vano

Premere il pulsante di selezione dello scomparto, per visualizzare e modificare il valore di temperatura del frigorifero o del congelatore sull'indicatore del valore della temperatura.

### 22. Indicatore scomparto frigorifero

Quando questo indicatore è attivo, la temperatura del vano frigorifero viene visualizzata sull'indicatore del valore della temperatura.

### 23. Indicatore scomparto congelatore

Quando questo indicatore è attivo, la temperatura del vano congelatore viene visualizzata sull'indicatore del valore di temperatura.

Macchina per il ghiaccio

(Questa funzione è opzionale)

La macchina per il ghiaccio consente di ottenere facilmente dei cubetti di ghiaccio tramite il dispositivo.

Utilizzo della macchina per il ghiaccio

1. Rimuovere il serbatoio dell'acqua dallo scomparto del frigo.
2. Riempire con acqua il serbatoio dell'acqua.
3. Sostituzione del serbatoio dell'acqua. I primi cubetti di ghiaccio saranno pronti dopo circa quattro ore nel cassetto della macchina per il ghiaccio situato nel vano congelatore.



Col serbatoio dell'acqua completamente riempito si possono ottenere circa 60-70 cubetti di ghiaccio.



L'acqua all'interno del serbatoio deve essere rinnovata ogni 2-3 settimane.



## Utilizzo del frigorifero

### 5.3. Icematic

**(Questa funzione è opzionale)**

Icematic consente di ottenere ghiaccio dall'elettrodomestico facilmente.

#### Usare l'Icematic

1. Estrarre l'Icematic tirandolo con attenzione.
2. Riempire d'acqua l'Icematic.
3. Mettere l'Icematic in posizione. Circa due ore dopo, il ghiaccio è pronto.
4. Per ottenere il ghiaccio, ruotare le manopole sui serbatoi del ghiaccio in senso orario di 90°. I cubetti di ghiaccio dai serbatoi cadono nel contenitore per la conservazione del ghiaccio sotto.
5. È possibile estrarre il contenitore per la conservazione del ghiaccio e servire i cubetti.



Non rimuovere l'Icematic dalla sua sede per prendere il ghiaccio.



Se lo si desidera, è possibile lasciare i cubetti nel contenitore per la conservazione del ghiaccio. Il contenitore del ghiaccio serve solo ad accumulare i cubetti di ghiaccio. Non inserirvi dell'acqua, altrimenti si romperà.

### 5.4. Macchina del ghiaccio

**(Questa funzione è opzionale)**

La macchina del ghiaccio consente di ottenere ghiaccio dall'elettrodomestico facilmente.

Uso della macchina del ghiaccio

1. Rimuovere il serbatoio dell'acqua dallo scomparto frigo.
2. Riempire il serbatoio dell'acqua con acqua.
3. Riposizionare il serbatoio dell'acqua. I primi cubetti di ghiaccio saranno pronti in circa quattro ore nel cassetto della macchina del ghiaccio che si trova nello scomparto freezer.



Mentre si riempie completamente il serbatoio dell'acqua, sarà possibile ottenere circa 60-70 cubetti di ghiaccio.



L'acqua all'interno del serbatoio deve essere cambiata ogni 2-3 settimane.

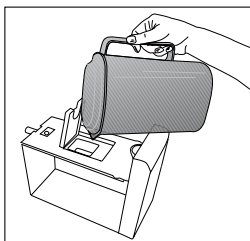
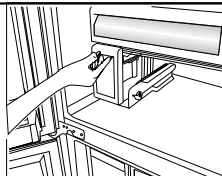
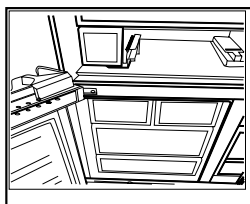

## Utilizzo del frigorifero

### 5.5. Vassoio per il ghiaccio

(Questa funzione è opzionale) Il vassoio del ghiaccio permette di ottenere facilmente il ghiaccio tramite l'apparecchio.

#### Utilizzo del vassoio per il ghiaccio

1. Togliere il vassoio del ghiaccio dallo scomparto congelatore.
2. Riempire con acqua il vassoio del ghiaccio.
3. Collocarlo nello scomparto congelatore. Circa due ore dopo, il ghiaccio è pronto.
4. Rimuovere il vassoio del ghiaccio dallo scomparto congelatore e piegarlo sul piatto. I cubetti di ghiaccio cadranno facilmente sul piatto.

### 5.6. Luce blu/HarvestFresh

**\*Non disponibile con tutti i modelli**

#### Per la luce blu,

Frutta e verdura conservate nei cassetti illuminati con luce blu continuano la loro fotosintesi grazie all'effetto della lunghezza d'onda della luce blu e conservano così il loro contenuto di vitamine.

#### Per HarvestFresh,

Frutta e verdura conservate in cassetti illuminati con la tecnologia HarvestFresh conservano le loro vitamine più a lungo grazie alle luci blu, verdi, rosse e ai cicli di buio che simulano il ciclo della giornata. Aprendo la porta del frigorifero durante il periodo di buio della tecnologia HarvestFresh, il frigorifero fa una rilevazione automatica e permette alla luce blu-verde o rossa di illuminare il cassetto per la propria comodità. Dopo aver chiuso lo sportello del frigorifero, il periodo di buio continuerà, come fosse il periodo notturno in un ciclo diurno.

## Utilizzo del frigorifero

### 5.7. Modulo deodorante

#### (FreshGuard)

(Questa funzione è opzionale)

Il modulo deodorante elimina rapidamente i cattivi odori nel frigorifero prima che penetrino nelle superfici.

Grazie a questo modulo, che si trova nella parte alta del vano alimenti freschi, i cattivi odori si dissolvono mentre l'aria viene attivamente convogliata verso il filtro anti-odori; di conseguenza, l'aria pulita dal filtro viene rimessa nel vano alimenti freschi. In questo modo, gli odori indesiderati che possono presentarsi durante la conservazione degli alimenti in frigorifero vengono eliminati prima di permeare le superfici.

Ciò è possibile grazie alla ventola, al LED e al filtro anti-odori integrato nel modulo. Il modulo deodorante si attiva automaticamente su base periodica. Il suono che si avverte durante l'attivazione periodica del modulo è normale; viene emesso dalla ventola integrata. Se si apre lo sportello del vano alimenti freschi mentre il modulo è attivo, la ventola si ferma temporaneamente e riprende da dove era rimasta quando lo sportello viene nuovamente chiuso. In caso di mancanza di corrente, il modulo deodorante si attiva al ritorno dell'alimentazione.

Info: Si raccomanda di conservare gli alimenti aromatizzati (come formaggio, olive e salumi) nel loro imballaggio e sigillati, per evitare i cattivi odori che possono presentarsi quando gli odori di vari alimenti si mescolano. Inoltre, si raccomanda di estrarre rapidamente dal frigorifero gli alimenti andanti a male, per evitare che gli altri alimenti vadano ugualmente a male ed evitare cattivi odori.



### 5.8. Scomparto di raffreddamento

(Questa funzione è opzionale)

Usare questo scomparto per conservare prodotti che vanno tenuti a temperature più basse o carne che va consumata in tempi brevi. Non collocare frutta e verdura in questo scomparto.

Sarà possibile aumentare il volume interno del frigorifero rimuovendo uno qualsiasi degli scomparti di raffreddamento:

Per rimuoverne uno, tirare in avanti fino all'arresto, quindi sollevare lo scomparto e tirarlo verso di sé.

### 5.9. Scomparto verdura

Lo scomparto verdura del frigorifero è stato progettato appositamente per conservare le verdure fresche senza che perdano la loro umidità. A tal fine, l'intensificazione dell'aria fresca viene intensificata all'interno di questo scomparto. Consigliamo di tenere frutta e verdura all'interno di questo scomparto. Non mettere le verdure a foglia accanto alla frutta, per prolungarne la durata.

## Utilizzo del frigorifero

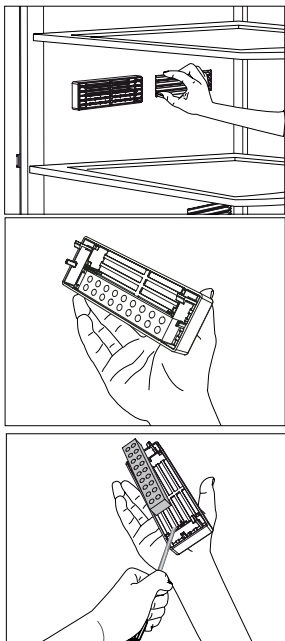

### 5.10. Cassetto verdura a umidità controllata (sempre fresco) (Questa funzione è opzionale)

Grazie all'umidità controllata, frutta e verdura possono essere conservate più a lungo in un ambiente con condizioni ideali di umidità. Con il sistema di regolazione dell'umidità con 3 opzioni del cassetto, è possibile controllare il livello di umidità all'interno a seconda del cibo che si conserva. Si consiglia di selezionare l'opzione verdura se si conservano solo verdure, l'opzione frutta se si conserva solo frutta e l'opzione mista quando si conservano sia frutta che verdura.

Per beneficiare del sistema di controllo dell'umidità e prolungare la durata di conservazione degli alimenti, non conservare frutta e verdura in sacchetti di plastica. Se le verdure vengono lasciate all'interno dei loro sacchetti, si decompongono in breve tempo. In particolare, si consiglia di non conservare

cetrioli o broccoli in buste di plastica sigillate. Nel caso in cui il contatto con altre verdure non sia preferibile per motivi igienici, utilizzare un sacchetto di carta perforata e altri materiali di imballaggio simili, al posto di un sacchetto in plastica. In fase di posizionamento delle verdure, prendere in considerazione i loro pesi. Le verdure pesanti e dure devono essere posizionate sul fondo del cassetto e le verdure leggere e morbide devono essere posizionate sopra.

Non mettere insieme pere, albicocche, pesche, ecc. e mele in particolare, che hanno un alto livello di generazione di gas etilene nello stesso cassetto con altre verdure e frutta. Il gas di etilene emesso da questi frutti causa la maturazione più rapida di altri frutti e li fa anche marcire in meno tempo.



## Utilizzo del frigorifero

### 5.11. Descrizione e pulizia del filtro odori:

**odori:**

OPZIONALE \*

Il filtro odori evita la formazione di odori sgradevoli nel frigorifero.

Tirare verso il basso il coperchio in cui è installato il filtro odori e rimuovere secondo l'illustrazione. Lasciare il filtro per

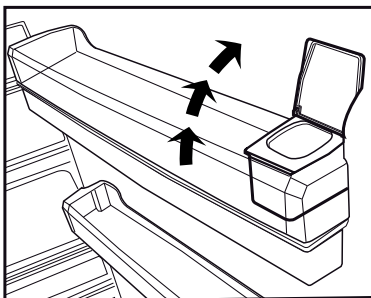
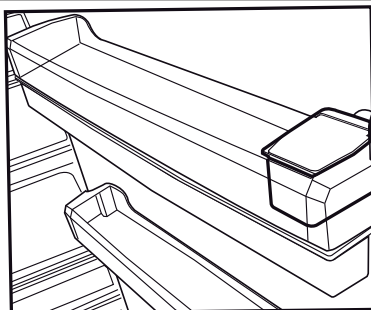
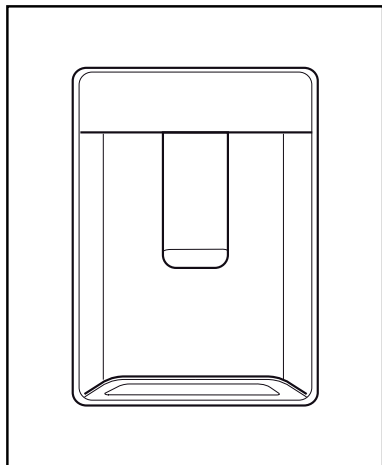

un giorno alla luce del sole. In filtro si pulirà in questo lasso di tempo. Installare di nuovo il filtro in posizione.

Il filtro odori deve essere pulito una volta all'anno.

### 5.12. Erogatore d'acqua

(in alcuni modelli)

L'erogatore dell'acqua è una funzione molto utile per ottenere acqua fredda senza aprire lo sportello del frigorifero. Dal momento che non bisogna aprire con frequenza lo sportello del frigorifero, si risparmia energia.

### 5.13. Uso dell'erogatore d'acqua

Premere il braccio dell'erogatore d'acqua col bicchiere. L'erogatore smette di erogare quando viene rilasciato il braccio.

Quando si usa l'erogatore dell'acqua, il flusso massimo può essere ottenuto

premendo completamente il braccio. Ricordare che la quantità del flusso dall'erogatore è soggetta al livello di pressione sul braccio.

Quando il livello dell'acqua nel bicchiere/nel contenitore aumenta, diminuire leggermente la pressione sul braccio per evitare traboccamento. Se si preme delicatamente il braccio, l'acqua gocciola; questo è normale e non è un guasto.

### 5.14. Riempimento del serbatoio dell'erogatore d'acqua

Il serbatoio per il riempimento dell'acqua si trova all'interno della rastrelliera dello sportello. Aprire il coperchio del serbatoio e riempire di acqua potabile pulita. E poi chiudere il coperchio.

### Avvertenza!

- Non riempire il serbatoio d'acqua con liquidi diversi dall'acqua, come succhi di frutta, bevande gassate o bevande alcoliche che non sono adatte per essere usate nell'erogatore d'acqua.

## Utilizzo del frigorifero

L'erogatore d'acqua si danneggerebbe in modo irreparabile a causa dell'uso di questi liquidi. La garanzia non copre tali usi. Alcune sostanze chimiche e alcuni additivi contenuti in questo tipo di bevande/liquidi possono danneggiare il materiale del serbatoio d'acqua.

- Usare solo acqua potabile pulita e pura.
- La capacità del serbatoio dell'acqua è 3 litri; non riempire oltre.
- Premere il braccio dell'erogatore d'acqua con un bicchiere rigido. Se si usano bicchieri di plastica usa e getta, spingere il braccio con le dita da dietro il bicchiere.

### 5.15. Pulizia del serbatoio dell'acqua

- Rimuovere il serbatoio di riempimento dell'acqua dalla rastrelliera interna dello sportello.
- Rimuovere la rastrelliera tenendo da entrambi i lati.

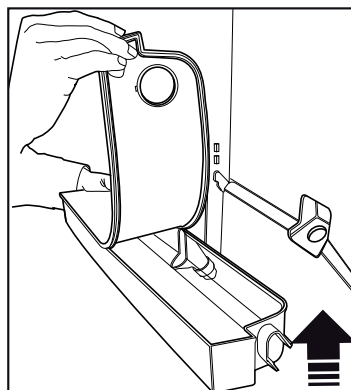
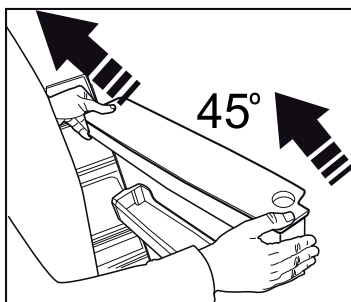
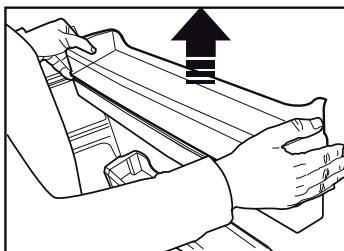
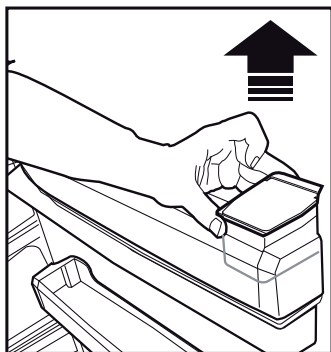
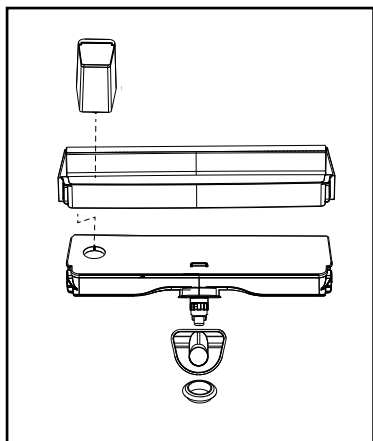

## Utilizzo del frigorifero

- Afferrare il serbatoio dell'acqua da entrambi i lati e rimuoverlo con un angolo di 45°C.
- Pulire il serbatoio dell'acqua rimuovendone il coperchio.

### Importante:

I componenti del serbatoio dell'acqua e dell'erogatore dell'acqua non devono essere lavati in lavastoviglie.

### 5.16. Vaschetta per l'acqua

L'acqua che sgocciola durante l'uso dell'erogatore si accumula nell'apposita vaschetta.

Estrarre la vaschetta in plastica come mostrato nella figura.

Con un panno asciutto e pulito, rimuovere l'acqua accumulata.

**ATTENZIONE:** Collegare solo ad una linea di acqua potabile.

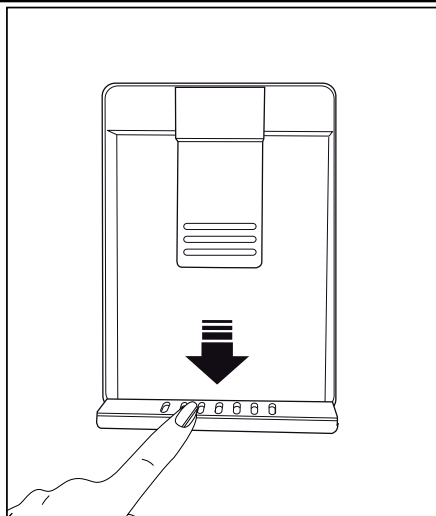

## Utilizzo del frigorifero

Impostazione Scomparto Congelatore	Impostazione Scomparto Frigorifero	Descrizioni
-18°C	4°C	Questa è l'impostazione predefinita è consigliata.
-20,-22 o -24°C	4°C	Queste impostazioni sono consigliate per temperature ambiente che superano i 30°C.
Congelamento rapido	4°C	Servirsi di questa opzione per congelare alimenti in un breve lasso di tempo; il dispositivo tornerà alle impostazioni precedenti al termine del processo.
-18°C o inferiore	2°C	Servirsi di queste impostazioni qualora si ritenga che lo scomparto frigorifero non sia abbastanza freddo a causa della temperatura ambiente o a causa delle frequenti aperture della porta.

### 5.17. Consigli per conservare alimenti surgelati

Lo scomparto deve essere impostato a una temperatura minima di -18°C.

Collocare gli alimenti all'interno del congelatore quanto più rapidamente possibile per evitare che si scongelino.

Prima del congelamento, verificare la "data di scadenza" sulla confezione per accertarsi del fatto che il prodotto non sia scaduto.

Accertarsi che la confezione dell'alimento non sia danneggiata.

### 5.18. Dettagli congelatore

Conformemente agli standard IEC 62552, il congelatore deve avere la capacità di conservare 4,5 chili di alimenti a una temperatura di -18°C o inferiore, in 24 ore, per ogni 100 l di volume di scomparto di congelamento. Gli alimenti possono essere preservati solo per lunghi periodi di tempo a temperature uguali o inferiori a -18°. Sarà possibile conservare gli alimenti freschi per mesi, all'interno del congelatore a temperature uguali o inferiori a -18°).

Gli alimenti da congelare non devono entrare in contatto con gli altri alimenti già congelati all'interno del congelatore, per evitare uno scongelamento parziale. Bollire le verdure filtrare l'acqua per estendere il tempo di conservazione congelato. Collocare gli alimenti in sacchetti ermetici, dopo aver eseguito il filtraggio e il posizionamento all'interno del congelatore. Banane, pomodori, lattuga, sedano, uova bollite, patate e altri alimenti simili non dovrebbero essere congelati. Congelando questi alimenti se ne ridurrà il valore nutrizionale e la qualità alimentare; i prodotti si potrebbero inoltre rovinare, il che causa problemi a livello di salute.

### 5.19. Posizionamento degli alimenti

Ripiani dello scomparto congelatore	Vari alimenti congelati quali ad esempio carne, pesce, gelato, verdura, eccetera.
-------------------------------------	---



## Utilizzo del frigorifero

Ripiani dello scomparto frigorifero	Alimenti all'interno di pentole, vassoi e contenitori, uova, all'interno di una confezione
Ripiani della porta scomparto frigorifero	Piccoli alimenti o bevande
Cassetto verdura	Frutta e verdura
Scomparto alimenti freschi	Prodotti gastronomici, ad esempio colazione, carne da consumare a breve

L'obiettivo previsto per questa lampada è quello di assistere l'utente in fase di posizionamento degli alimenti all'interno del frigorifero / congelatore in modo sicuro e comodo.

### 5.20. Avvertenza sportello aperto (Questa funzione è opzionale)

Un segnale di avvertenza audio viene emesso quando lo sportello dell'apparecchio viene lasciato aperto per almeno 1 minuto. Questa avvertenza scompare quando lo sportello viene chiuso o se viene premuto uno dei pulsanti del display (se presenti).

### 5.21. Cambiare la lampadina di illuminazione

Per cambiare lampadina/LED utilizzati per illuminare il frigorifero, rivolgersi al Servizio Assistenza Autorizzato.

La lampada (le lampade) usata (usate) nell'apparecchiatura non è (sono) adatta (adatte) per l'illuminazione domestica.

Pulendo il prodotto a intervalli regolari sarà possibile prolungare la durata di vita.



**AVVERTENZA:** Scollegare il frigorifero dalla corrente prima di eseguire la pulizia.

- Non usare strumenti appuntiti e abrasivi, sapone, materiali per pulire la casa, detersivi, gas, gasolio, vernice e sostanze simili per gli interventi di pulizia.
- Per i prodotti non-No Frost, si verifica la formazione di gocce di acqua e ghiaccio fino allo spessore di un dito sulla parete posteriore dello scomparto frigo. Non pulire; non applicare mai olio né agenti simili.
- Utilizzare solo panni umidi in microfibra per pulire la superficie esterna del prodotto. Spugne e altri tipi di panni per la pulizia possono graffiare la superficie.
- Sciogliere un cucchiaino di bicarbonato in acqua. Ammorbidire un panno in acqua, quindi strizzarlo. Pulire il dispositivo con questo panno, quindi asciugare completamente.
- Fare attenzione a tenere lontana l'acqua dalla copertura delle lampade dalle altre componenti elettriche.
- Pulire la porta con un panno bagnato. Togliere tutti gli elementi all'interno per staccare la porta ed i ripiani del telaio. Sollevare i ripiani della porta verso l'alto per poterli rimuovere. Pulire e asciugare i ripiani, poi fissare nuovamente in posizione facendo scorrere da sopra.

- Non usare cloro cronica o prodotti detersivi sulla superficie esterna del dispositivo e sulle componenti rivestite in cromo del prodotto. Il cloro provoca ruggine su queste superfici metalliche.

### 6.1. Evitare i cattivi odori

Il prodotto è stato realizzato senza materiali che emettono cattivi odori. Cosservare tuttavia gli alimenti in sezioni non adeguate e pulire le superfici interne in modo non consono potrebbe provocare cattivi odori.

A tal fine consigliamo di pulire l'interno con acqua gassata ogni 15 giorni.

- Tenere gli alimenti in contenitori sigillati. I microrganismi potrebbero fuoriuscire dagli alimenti non sigillati causando così cattivi odori.
- Non conservare alimenti scaduti e marci all'interno del frigorifero.
- Non usare strumenti affilati e abrasivi o sapone, agenti detersivi domestici, detersivi, gasolio, benzene, cera, ecc., altrimenti le indicazioni sulle parti in plastica si toglieranno e si verificherà deformazione. Usare acqua tiepida e un panno morbido unicamente per le operazioni di pulizia e asciugatura.

### 6.2. Protezione delle superfici in plastica

L'olio rovesciato sulle superfici in plastica potrebbe danneggiare la superficie, e deve essere pulito immediatamente servendosi di acqua tiepida.

### 6.3. Protezione delle superfici in plastica

Non mettere oli o pasti cotti con olio nel frigorifero in contenitori non sigillati perché danneggiano le superfici in plastica dello stesso. Se l'olio viene versato o spalmato sulle superfici in plastica, pulire e risciacquare immediatamente con acqua calda la parte interessata.

### 6.4. Pulizia della superficie interna

Per pulire le superfici interne e tutte le parti rimovibili, lavarle con una soluzione delicata composta da sapone, acqua e carbonato. Risciacquare e asciugare completamente. Evitare che l'acqua entri in contatto con i dispositivi di illuminazione e il pannello di controllo.

**ATTENZIONE:**

Non utilizzare aceto, alcool o altri detergenti a base di alcool su nessuna delle superfici interne.

Controllare questo elenco prima di contattare l'assistenza clienti. Questa operazione vi consentirà di risparmiare soldi. Questo elenco contiene i problemi più frequenti che non a livello di manodopera o materiali. Alcune funzioni qui indicate potrebbero non essere valide per il vostro prodotto.

### Il frigorifero non funziona.

- La presa di corrente non è stata inserita correttamente. >>> Spingerla fino a inserirla completamente nella presa.
- Il fusibile collegato alla presa che alimenta il prodotto, oppure il fusibile principale, è bruciato. >>> Controllare i fusibili.

### Condensa sulla parete laterale dello scomparto frigorifero (MULTI ZONE, COOL, CONTROL e FLEXI ZONE).

- La porta viene aperta troppo spesso >>> Fare attenzione a non aprire eccessivamente la porta del dispositivo.
- L'ambiente è troppo umido. >>> Non installare il prodotto in ambienti umidi.
- Gli alimenti che contengono liquidi vengono conservati in contenitori non sigillati. >>> Tenere gli alimenti in contenitori sigillati.
- La porta viene lasciata aperta. >>> Non tenere aperte a lungo le porte del frigorifero.
- Il termostato è impostato su una temperatura troppo bassa. >>> Impostare il termostato su una temperatura adeguata.

### Il compressore non funziona.

- In caso di improvviso black out, o nel caso in cui la spina venga tolta e poi reinserita, la pressione del gas nel sistema di raffreddamento del dispositivo non è equilibrata, il che fa scattare la protezione termica del compressore. Il dispositivo si riavvierà dopo circa 6 minuti. Qualora il prodotto non si riavvia dopo questo periodo, contattare l'assistenza.
- La modalità di scongelamento è attiva. >>> Si tratta di una condizione normale per un frigorifero con funzione di sbrinamento completamente automatica. Lo sbrinamento avviene a intervalli periodici.
- Il prodotto non è collegato. >>> Verificare che il cavo di alimentazione sia collegato.
- L'impostazione di temperatura non è corretta. >>> Selezionare l'impostazione di temperatura adeguata.
- Assenza di corrente. >>> Il prodotto continuerà a funzionare normalmente quando viene ripristinata la corrente elettrica.

### Il rumore di funzionamento del frigorifero aumenta col passare del tempo.

- Le prestazioni operative del prodotto possono variare a seconda delle variazioni di temperatura ambiente. Questa non è un'anomalia di funzionamento.

### Il frigorifero funziona troppo spesso o troppo lungo.

## Risoluzione dei problemi

- Il nuovo prodotto potrebbe essere più grande di quello precedente. I prodotti più grandi funzioneranno più a lungo.
- La temperatura ambiente potrebbe essere alta. >>> Il prodotto funzionerà normalmente per lunghi periodi di tempo con temperature superiori.
- Il prodotto potrebbe essere stato di recente collegato alla corrente, oppure al suo interno potrebbero essere stati recentemente aggiunti vari alimenti. >>> Allo prodotto servirà più tempo per raggiungere la temperatura impostata, se collegato di recente, oppure nel caso in cui vengano collocati nuovi elementi al suo interno, Non si tratta di un'anomalia.
- Forse di recente sono state introdotte nel frigorifero grandi quantità di alimenti caldi. >>> Non mettere alimenti caldi direttamente dentro al frigorifero.
- Le porte sono state aperte frequentemente o tenute aperte a lungo. >>> L'aria calda che si muove all'interno provocherà un funzionamento più lungo. Non aprire le porte con troppa frequenza.
- Le porte del congelatore o del frigorifero potrebbero essere socchiuse. >>> Controllare che le porte siano totalmente chiuse.
- Il prodotto potrebbe essere impostato su una temperatura troppo bassa, >>> Impostare la temperatura su un livello più alto e attendere che il prodotto raggiunga la temperatura desiderata.
- La rondella della porta del frigorifero del congelatore potrebbe essere sporca, usurata, rotta o non correttamente configurata, >>> Pulire e sostituire la rondella. Le rondelle consumate e usurate faranno funzionare il prodotto più a lungo per conservare la temperatura attuale.

### **La temperatura del congelatore è molto bassa, ma la temperatura del frigorifero è corretta.**

- La temperatura dello scomparto congelatore è impostata su un livello molto basso, >>> Impostare la temperatura dello scomparto congelatore su un livello più alto, quindi eseguire un controllo.

### **La temperatura del frigorifero è molto bassa, ma la temperatura del congelatore è corretta.**

- La temperatura dello scomparto frigorifero è impostata su un livello molto basso, >>> Impostare la temperatura dello scomparto frigorifero su un livello più alto, quindi eseguire un controllo.

### **Gli alimenti conservati nei cassetti dello scomparto frigorifero sono congelati.**

- La temperatura dello scomparto frigorifero è impostata su un livello molto basso, >>> Impostare la temperatura dello scomparto congelatore su un livello più alto, quindi eseguire un controllo.

### **La temperatura nel vano frigorifero e congelatore è troppo alta.**

## Risoluzione dei problemi

- La temperatura dello scomparto frigorifero è impostata su un livello molto alto, >>> L'impostazione della temperatura dello scomparto frigorifero influenza la temperatura dello scomparto del congelatore. Modificare la temperatura dello scomparto congelatore o frigorifero e attendere che tutti gli scomparti interessati raggiungano il livello di temperatura impostata.
- Le porte sono state aperte frequentemente o tenute aperte a lungo. >>> Non aprire le porte con troppa frequenza.
- La porta potrebbe essere socchiusa. >>> Chiudere completamente la porta.
- Il prodotto potrebbe essere stato di recente collegato alla corrente, oppure al suo interno potrebbero essere stati recentemente aggiunti vari alimenti. >>> Al prodotto servirà più tempo per raggiungere la temperatura impostata, se collegato di recente, oppure nel caso in cui vengano collocati nuovi elementi al suo interno.
- Di recente sono state introdotte nel frigorifero grandi quantità di alimenti caldi. >>> Non mettere alimenti caldi direttamente dentro al frigorifero.
- Il pavimento non è in piano o resistente. >>> Se il prodotto vibra, quando viene spostato lentamente, regolare i supporti per equilibrare il prodotto. Verificare inoltre che la superficie di appoggio sia sufficientemente resistente per supportarne il peso.
- Gli eventuali oggetti collocati sul prodotto potrebbero essere fonte di rumore. >>> Togliere gli eventuali elementi collocati sul prodotto.

### **Il prodotto emette rumori, come ad esempio liquido che scorre, spruzzo, eccetera**

- I principi operativi del prodotto prevedono la presenza di flussi di liquidi e flussi di gas. >>> Questa non è un'anomalia di funzionamento.

### **C'è un rumore, simile a un soffio, che proviene dal prodotto.**

- Il prodotto si serve di una ventola per il processo di raffreddamento. Questa non è un'anomalia di funzionamento.

### **Si è formata condensa sulle pareti interne del dispositivo.**

- Le condizioni meteo calde o umide aumentano la formazione di ghiaccio e di condensa. Questa non è un'anomalia di funzionamento.
- Le porte sono state aperte frequentemente o tenute aperte a lungo. >>> Non aprire le porte con troppa frequenza; se la porta è aperta, chiuderla.
- La porta potrebbe essere socchiusa. >>> Chiudere completamente la porta.

### **Vibrazioni o rumore.**

## Risoluzione dei problemi

### Si è formata condensa sulla superficie esterna del dispositivo o fra le porte.

- Le condizioni ambientali potrebbero essere umide, e ciò è normale. >>> La condensa si dissipa quando l'umidità viene ridotta.

### L'interno emette cattivi odori.

- Il prodotto non viene pulito regolarmente. >>> Pulire la superficie interna a intervalli regolari servendosi di spugna, acqua tiepida, e acqua gassata.
- Alcuni contenitori e imballaggi potrebbero emettere cattivi odori. >>> Servirsi di imballaggi che non emettano cattivi odori.
- Gli alimenti sono stati collocati all'interno di contenitori non sigillati. >>> Tenere gli alimenti in contenitori sigillati. I microrganismi potrebbero fuoriuscire dagli alimenti non sigillati causando così cattivi odori.
- Rimuovere gli eventuali alimenti scaduti o rovinati dal dispositivo.

### La porta non si chiude correttamente.

- Le confezioni di cibo potrebbero bloccare la porta. >>> Trovare una nuova posizione per gli alimenti che bloccano le porte.
- Il prodotto non è in posizione verticale, appoggiato per terra. >>> Regolare i supporti per l'equilibrio del prodotto.
- Il pavimento non è in piano o resistente. >>> Verificare che la superficie di appoggio sia sufficientemente resistente per supportarne il peso.

### Il cassetto verdura si è inceppato.

- Gli alimenti potrebbero entrare in contatto con la sezione superiore cassetto. >>> Ri-organizzare gli alimenti nel cassetto.

### Se La Superficie Del Prodotto È Bollente.

- Quando il prodotto è in funzione, possono essere osservate alte temperature tra i due sportelli, sui pannelli laterali e sul grill posteriore. Ciò è normale e non richiede manutenzione!



**AVVERTENZA:** Qualora il problema persista dopo aver seguito le istruzioni contenute in questa selezione, contattare il proprio fornitore oppure un Servizio Autorizzato. Evitare in ogni caso di riparare il prodotto.

Poštovani potrošaču,

Mi želimo postići optimalnu efikasnost naših proizvoda, proizvodi koji su proizvedeni u modernim objektima s pedantnom kontrole kvaliteta.

Za to, molimo vas da potpuno pročitate korisnička uputstva pre upotrebe proizvoda i zadržati ih kao izvor referenca. Ako predate proizvod drugoj osobi, predati ova uputstva uz proizvod.

### **Korisnička uputstva osiguravaju brzu i sigurnu upotrebu proizvoda.**

- Molimo pročitate korisnička uputstva pre instaliranja i upotrebe proizvoda.
- Obavezno se pridržavati važećih sigurnosnih uputa.
- Držite korisnička uputstva na dohvat ruke za upotrebu u budućnosti.
- Molimo vas pročitate sve ostale papire koje ste dobili uz proizvod.

Obratite pažnju da se ovaj korisnički vodič može primjenjivati na nekoliko modela proizvoda. Uputstva jasno ukazuju na varijacije različitih modela.

### **Simboli i primedbe**

**Sljedeći simboli se koriste u ova korisnička uputstva:**

	Važne informacije i korisne savete.
	Opasnost po života i imovine.
	Opasnost od udara struje.
	Ambalaža proizvoda je napravljena od sirovina koje se mogu reciklirati, u skladu sa Zakonodavstvom nacionalne okoline.





# Sadržaj

<b>1 Uputstva o sigurnosti i okoline</b>	<b>3</b>	5.15. Preporuke za čuvanje smrznute hrane . . . 21	
1.1. Namena . . . . .	3	5.16. Detalji dubokog zamrzivača . . . . . 21	
Opšta sigurnost . . . . .	3	5.17. Stavljanje hrane . . . . . 22	
1.1.1 HC upozorenja . . . . .	5	5.18. Upozorenje Otvorena vrata . . . . . 22	
1.1.2 Za modele s česmom . . . . .	5	5.19. Unutrašnje osvetljenje . . . . . 22	
1.2. Namjena . . . . .	5	<b>6 Održavanje i čišćenje</b>	<b>23</b>
1.3. Sigurnost dece . . . . .	5	6.1. Sprečavanje lošeg mirisa . . . . . 23	
1.4. Usklađenost s direktivom WEEE i Bacanje otpadnog proizvoda . . . . .	6	6.2. Zaštita plastične površine . . . . . 23	
1.5. Usklađenost sa RoHS direktivom . . . . .	6	6.3. Čišćenje unutarnje površine . . . . . 23	
1.6. Informacija o ambalaže . . . . .	6	6.4. Spoljne površine od nehrđajućeg čelika . . . 23	
<b>2 Frižider</b>	<b>7</b>	<b>6 Održavanje i čišćenje</b>	<b>24</b>
<b>3 Instalacija</b>	<b>8</b>	6.5. Čišćenje proizvoda sa staklenim vratima. . . 24	
3.1. Pravo mesto za instalaciju . . . . .	8	<b>7 Rješavanje problema</b>	<b>25</b>
3.2. Postavljanje plastične klinove . . . . .	8		
3.3. Podešavanje stalaka . . . . .	9		
3.4. Povezivanje napajanja . . . . .	9		
<b>4 Priprema</b>	<b>10</b>		
4.1. Što raditi da bi uštedeli energije . . . . .	10		
4.2. Prva upotreba . . . . .	10		
<b>5 Upotreba proizvoda</b>	<b>11</b>		
5.1. Panel indikatora . . . . .	11		
5.2. Panel sa indikatorima . . . . .	12		
5.3. Aparat za izradu leda . . . . .	15		
5.4. Aparat za izradu leda . . . . .	15		
5.5. Posuda za led . . . . .	15		
5.6. Modul za dezodoraciju . . . . .	16		
(FreshGuard/Čuvanje svežine) . . . . .	16		
5.7. Odeljak za hlađenje . . . . .	17		
5.8. Fioka za povrće . . . . .	17		
5.9. Koristeći česmu . . . . .	18		
5.10. Punjenje spremnika česme . . . . .	18		
5.11. Čišćenje rezervoara za vodu . . . . .	19		
5.12. Fioka za povrće s kontrolom vlage (Ever Fresh/Stalna svežina) . . . . .	20		
5.13. Plavo svetlo/HarvestFresh . . . . .	20		
5.14. Zamrzavanje sveže hrane . . . . .	21		

# 1 Uputstva o sigurnosti i okoline

Ovo deo sadrži sigurnosne upute potrebne da bi uklonili rizik od ozlede i materijalne štete. Nepoštovanje ovih uputa će poništiti sve vrste garancije proizvoda.

## 1.1. Namena

	<b>UPOZORENJE:</b> Ventilacione otvore na uređaju ili ugrađenoj strukturi održavajte bez prepreka.
	<b>UPOZORENJE:</b> Za ubrzavanje procesa odmrzavanja koristite samo mehaničke uređaje ili druga sredstva koja je preporučio proizvođač.
	<b>UPOZORENJE:</b> Vodite računa da ne oštetite rashladno kolo.
	<b>UPOZORENJE:</b> Ne koristite električne uređaje u odeljcima za skladištenje hrane, osim ako oni ne pripadaju tipu koji je preporučio proizvođač.

Uređaj je namenjen za korišćenje u domaćinstvu i za slične namene, kao što su

- u kuhinjama rezervisanim za osoblje prodavnice, kancelarije i druga područja poslovanja;
- na seoskim kućama i za goste u hotelima, motelima i drugim okruženjima stambenog tipa.

## Opšta sigurnost

- Ovaj proizvod ne trebaju ga koristiti osobe sa fizičkim, senzornim i mentalnim invaliditetom, osobe

bez dovoljno znanja i iskustva ili djeca. Proizvod se može koristiti od takvih osoba jedino pod nadzorom i instrukcijama osobe odgovorne za njihovu bezbednost. Ne ostavljati da se deca igraju sa ovim uređajem.

- U slučaju kvara, isključite uređaj.
- Nakon isključivanja, sačekajte najmanje 5 minuta pre nego što ga ponovo uključite. Isključite proizvod kada ga ne upotrebljavate. Ne dirati utikač mokrim rukama! Ne vucite kabla da bi ga isključili, uvek držite utikač.
- Ne uključujete frižider, ako utičnica je labava.
- Isključite proizvod prilikom instalacije, održavanja, čišćenja i popravke.
- Ako nećete proizvod koristiti neko vrijeme, isključite ga i izvadite hranu iznutra.
- Nemojte koristiti paru ili materijala za čišćenje na paru da bi čistili frižidera i za topljenje leda unutra. Para može doći u kontakt sa elektrificiranim područjima i uzrokovati kratkog spoja ili strujnog udara!
- Ne perite proizvod prskanjem ili sipanjem vodu na njega! Opasnost od strujnog udara!
- Nikada nemojte koristiti proizvod ako je otvoren odeljak koji se nalazi na vrhu ili poleđini vašeg proizvoda i koji sadrži elektronske štampane ploče (poklopac elektronskih štampanih ploča) (1).

## Uputstva o sigurnosti i okolini

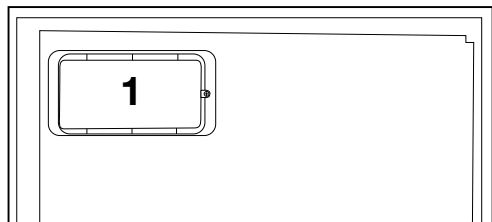
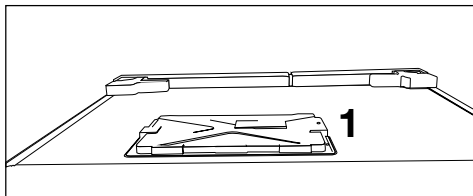

- U slučaju neispravnosti, ne koristite proizvod, jer to može dovesti do strujnog udara. Kontaktirajte ovlašćeni servis pre nego šta uradite bilo šta.
- Priključiti uređaj u utičnicu sa uzemljenjem. Uzemljenje mora biti urađeno sa strane obučenog električara.
- Ako proizvod ima rasvetu tipa LED, kontaktirajte ovlašćeni servis za zamjenu ili u slučaju bilo kakvog problema.
- Ne dirajte smrznute hrane mokrim rukama! Mogu se zalijepiti na vašim rukama!
- U zamrzivaču ne postavljati tečnosti u boce i limenke. Oni mogu izbiti!
- Postavite tečnosti u vertikalnom položaju nakon što snažno zatvorite poklopac.
- Ne prskati zapaljive materije u blizini proizvoda, jer oni se mogu zapaliti ili eksplodirati.
- Ne držite zapaljive materijale i proizvode sa zapaljivim plinom (sprejevi, itd) u frižideru.
- Ne postavljajte sudove sa tečnostima na vrhu proizvoda. Polivanje vode na elektrificiranom delu može dovesti do

strujnog udara i opasnost od požara.

- Ako izložite proizvod na kišu, snijeg, sunca i vjetar, to će izazvati električne opasnosti. Kada selite proizvod, nemojte ga vući za kvaku. Ručka se može izvaditi.
- Vodite računa da se izbjegne hvatanje bilo koji dio vaših ruka ili tela u bilo koji od pokretnih delova unutar proizvoda.
- Nemojte stajati ili naslanjati se na vrata, ladice i slične delove frižidera. To će uraditi da proizvod padne i to će izazvati oštećenje delova.
- Vodite računa da ne zahvatite napajni kabl .
- Prilikom postavljanja uređaja, pazite da kabl za napajanje nije zarobljen ili oštećen.
- Ne postavljajte više portabl utičnica ili prijenosnih napajanja na stražnjoj strani uređaja.

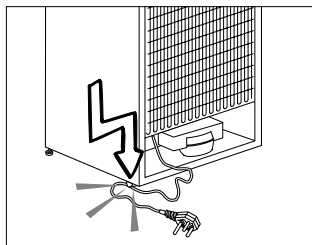

- **Za vaš Side by Side frižider potreban je priključak za vodu. Ako još uvek ne postoji slavina za vodu i treba da pozovete vodoinstalatera, imajte na umu sledeće: Ako u vašoj kući postoji podni sistem za grejanje, imajte na umu da bi bušenje rupa na betonu moglo da prouzrokuje štetu na sistemu za grejanje.**
- **Deci uzrasta od 3 do 8 godina dozvoljeno je da pune i prazne uređaje za hlađenje.**

# Uputstva o sigurnosti i okolini

- Da biste izbegli kontaminaciju hrane, pridržavajte se sledećih uputstava:
- - Otvaranje vrata na duže vreme može izazvati značajno povećanje temperature u odeljci frižidera.
- - Redovno čistite površine koje mogu doći u kontakt sa hranom i pristupačnim sistemima za odvodnjavanje.
- Očistite rezervoare za vodu ako nisu korišćeni 48 sati; isperite vodeni sistem povezan sa dovodom vode ako voda nije vučena 5 dana.
- - Sirovo meso i ribu čuvajte u odgovarajućim kontejnerima u frižideru, tako da nije u kontaktu sa ili kapaju na drugu hranu.
- Odeljci sa zamrznutom hranom sa dve zvezdice su pogodni za skladištenje prethodno zamrznute hrane, skladištenje ili pripremanje sladoleda i pravljenje kockica leda.
- - Odeljci sa jednim, dva i tri zvezdice nisu pogodni za zamrzavanje sveže hrane.
- Ako je rashladni uređaj ostavljen prazan duže vrijeme, isključite ga, odmrznite, očistite, osušite i ostavite
- vrata otvorena kako bi se sprečilo stvaranje plijesni unutar uređaja.

## 1.1.1 HC upozorenja

Ako proizvod ima sistem za hlađenje koji sadrži gasa R600a, obratite pažnju da se izbegne oštećenje sistema za hlađenje i njegove cevi dok koristite i premeštate proizvod. Taj je gas zapaljiv. Ako je sistem za hlađenje oštećen, držite proizvod podalje od izvora vatre i odmah provetrite sobu.



Nalepnica na unutarnjoj levoj strani pokazuje vrstu gasa koji se koristi u proizvodu.

## 1.1.2 Za modele s česmom

- Pritisak za dovod hladne vode je maksimalno (90 )620 kPa. Ukoliko pritisak vode premašuje 550 kPa, u glavnom vodu upotrebite ventil za ograničavanje pritiska. Ako ne znate kako se proverava pritisak vode, zatražite pomoć vodoinstalatera.
- Ukoliko u vašim instalacijama postoji rizik od efekta vodenog udara, u instalacijama uvek koristite opremu za sprečavanje vodenog udara. Posavetujte se sa vodoinstalaterom ukoliko niste sigurni da li u vašim instalacijama postoji efekat vodenog udara.
- Ne montirati na dovod za toplu vodu. Preduzmite mere opreza protiv rizika od smrzavanja cevi. Raspon temperature vode je od minimalno 0,6°C do maksimalno 38°C.
- Koristite samo vodu za piće.

## 1.2. Namjena

- Ovaj proizvod je namjenjen za domaću upotrebu. On nije namjenjen za komercijalnu upotrebu.
- Trebate proizvoda koristiti jedino za čuvanje hrane i pića.
- Nemojte držati osetljive proizvode koji traže kontroliranu temperaturama (kao što su vakcine, lekove osetljive na toplotu, sanitetski materijal itd.) u frižideru.
- Proizvođač ne preuzima nikakvu odgovornost za bilo kakvu štetu nastale zbog zloupotrebe ili neispravne upotrebe.
- Originalni rezervni delovi će biti obezbeđeni za 10 godina od dana nabavke proizvoda.

## 1.3. Sigurnost dece

- Držite ambalažu van dohvata dece.

## Uputstva o sigurnosti i okolini

- Nemojte dopustiti deci da se s proizvodom igraju.
- Ako vrata proizvoda imaju bravu, držite ključ van dohvata dece.

### 1.4. Usklađenost s direktivom WEEE i Bacanje otpadnog proizvoda

Ovaj proizvod je usklađen s Direktivom EU WEEE (2012/19/EU). Ovaj proizvod nosi simbol klasifikacije za otpad električne i elektronske opreme (WEEE).

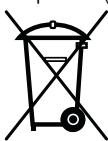

Ovaj proizvod je proizveden od visokokvalitetnih dijelova i materijala koji se mogu ponovno koristiti i pogodni su za reciklažu. Na kraju svog radnog života ne bacajte otpadni proizvod sa normalnim domaćim i ostalim otpadom. Odnosite ga u

sabirni centar za recikliranje električne i elektronske opreme. Molimo vas da pitate vaše lokalne vlasti gde su ti sabirni centri.

### 1.5. Usklađenost sa RoHS direktivom

- Ovaj proizvod je usklađen s Direktivom EU WEEE (2011/65/EU). On ne sadrži štetne i zabranjene materijale navedene u Direktivi.

### 1.6. Informacija o ambalaži

- Materijali za pakiranje proizvoda su proizvedeni od sekundarnih sirovina u skladu s našim nacionalnom propisu za zaštitu okoline. Ne bacajte materijala pakovanja, zajedno s domaćim ili s drugom otpadu. Odnosite ih do sabirne punktove za ambalažu koji su određeni od strane lokalnih vlasti.



1. Fioke na vratima odeljka frižidera
2. Police odeljka zamrzivača
3. Aparat za izradu leda
4. Rezervoar za vodu
5. Fioka za povrće
6. Poklopac fioke za povrće
7. Odeljak za hlađenje

8. Staklene fioke na vratima odeljka frižidera
  9. Filter mirisa (opcija)
  10. Unutrašnji displej
  11. Staklene fioke na vratima odeljka frižidera
  12. Zamrzivač
- \* Opcionalno**

**Možda se neće primenjivati na sve modele**



\* Opcionalno: Slike u ovom uputstvu su šeme i mogu ne odgovarati u celini ka vašem proizvodu. Ako vaš proizvod ne sadrži delove na koje se te slike odnose, informacije se odnose na drugim modelima.

## 3 Instalacija

### 3.1. Pravo mesto za instalaciju

Kontaktirajte Ovlašteni servis oko ugradnju proizvoda. Da biste spremili proizvod za instalaciju, pogledajte informacije u korisničkom uputstvu i osiguriti se da je napajanje struje i vode su kao u uputstvu. Ako ne, nazovite električara i vodoinstalatera da bi ih postavili po potrebi.



**UPOZORENJE:** Proizvođač ne preuzima odgovornost za bilo kakvu štetu nastalu radom obavljan sa strane neovlašćene osobe.



**UPOZORENJE:** Strujni kabel proizvoda mora biti van utikača kada instalirate proizvod. Ako to ne učinite može doći do smrti ili teških povreda!



**UPOZORENJE:** Ako je raspon vrata mali da bi proizvod ušao, uklonite njegova vrata i okrenite proizvod u stranu, a ako i to ne ide, kontaktirajte ovlašteni servis.

- Stavite proizvod na ravnu površinu kako bi izbegli vibracije.
- Proizvoda postavite na najmanje 30 cm od grejača, peći i sličnih izvora topline i najmanje 5 cm od električnih peći.
- Proizvod ne postavljati ispod direktne sunčane svetlosti ili ne držati ga u vlažnom okruženju.
- Proizvod zahtijeva adekvatnu cirkulaciju vazduha kako bi efikasno funkcionisao. Ako proizvod je u senicu, ne zaboravite ostaviti najmanje 5 cm rastojanja između uređaja i plafona i zidova.
- Ne postavljajte proizvod u sredinama s temperaturama ispod  $-5^{\circ}\text{C}$ .

### 3.2. Postavljanje plastične klinove

Koristite priložene plastične klinove uz ovaj proizvod da pružite dovoljno prostora za cirkulaciju zraka između uređaja i zida.

**1.** Da biste priključili klinove, uklonite vijke na proizvodu i koristiti vijke priložene sa klinovima.

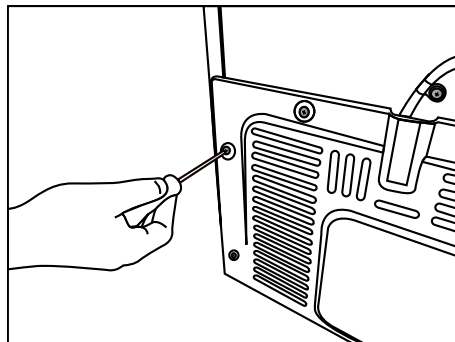

**2.** Pričvrstite 2 plastičnih klinova na poklopcu ventilacije kao (j) na slici.

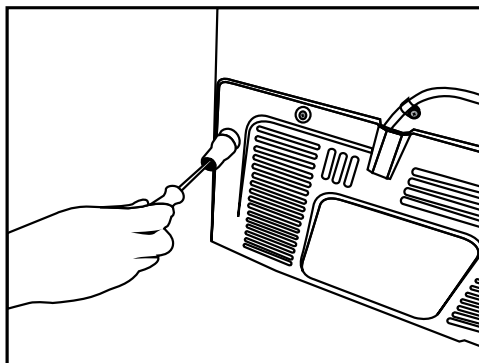

## Instalacija

### 3.3. Podešavanje stalaka

Ako uređaj nije izbalansiran, postavite prednje podesive stope okretanjem u desno ili levo.

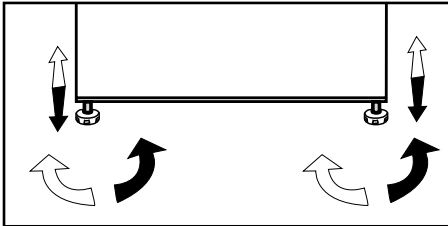

### 3.4. Povezivanje napajanja



**UPOZORENJE:** Ne koristite produžni kabl ili kabl sa više utičnica u priključak za napajanje.



**UPOZOR ENJE:** Oštećeni kabl za napajanje mora biti zamijenjen sa strane ovlaštenog servisa.



Prilikom postavljanja dva frižidera jedan do drugome, ostaviti najmanje 4 cm rastojanja između jedinice.

- Naša firma ne preuzima odgovornost za bilo kakvu štetu zbog upotrebe bez uzemljenja i bez priključka u skladu sa nacionalnim propisima.
- Napojni kabl mora biti lako dostupan nakon instalacije.
- Ne koristite utikač multi-grupa sa ili bez produžnog kabla između zidne utičnice i frižidera.



Upozorenje na vruću površinu!

Na bočnim zidovima vašeg proizvoda nalaze se cevi rashladnog sredstva koje poboljšavaju rashladni sistem. Vruća tečnost može teći kroz ove površine, uzrokujući toplotu na bočnim zidovima. Ovo je normalno i nije potrebno servisiranje. Budite pažljivi kada dodirujete ove oblasti.

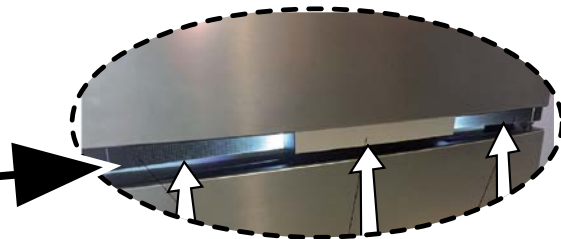

**UPOZORENJE:** "Zaštitne folije na vertikalnoj ručici" biće uklonjene.



## 4 Priprema

### 4.1. Što raditi da bi uštedeli energije



Povezivanje proizvoda na elektronske sisteme za uštedu energije je štetno, jer to može oštetiti proizvod.

- Ne ostavljajte vrata frižidera otvorena duže vreme.
- Ne stavljajte toplu hranu ili pića u frižider.
- Ne prepunjujte frižider, kapacitet hlađenja će se smanjiti kada se blokira cirkulacija vazduha u frižideru.
- Kako vruć i vlažan vazduh ne prodire u vaš proizvod kada vrata nisu otvorena, vaš proizvod će se optimizovati u uslovima dovoljnim za zaštitu vaše hrane. Funkcije i sastavni delovi kao kompresor, ventilator, grejač, odmrzivač, svetlo, ekran i tako dalje radiće u skladu sa potrebama za potrošnju minimalne energije pod ovim okolnostima.
- Da biste mogli da odložite maksimalnu količinu hrane u odeljak za zamrzavanje vašeg frižidera, gornji poklopac i fioka moraju biti uklonjeni i postavljeni na staklene police. Potrošnja električne energije navedena za vaš frižider određuje se nakon uklanjanja kutije za led, poklopca za led i zaklopke i srednje ladice kako bi se omogućilo maksimalno punjenje. Korišćenje gornjeg preklopa i donje fioke za vreme punjenja toplo se preporučuje.
- U zavisnosti od karakteristika vašeg proizvoda, odmrzavanje zamrznute hrane u odeljku frižidera će obezbediti štednju energije i sačuvati kvalitet hrane.
- Protok vazduha ne treba da se blokira stavljanjem hrane na bočne strane ventilatora odeljka zamrzivača. Hranu treba puniti tako da ostavite najmanje 5 cm prostora ispred zaštitne rešetke ventilatora.
- Senzor temperature u zamrzivaču ne sme direktno kontaktirati sa paketima hrane. U slučaju kontakta sa senzorom, potrošnja energije može se povećati.



Unutrašnjost vašeg proizvoda mora biti čista.



Ako će dva hladnjaka biti postavljena jedan pored drugog, mora biti najmanje 4 cm udaljenosti između njih.

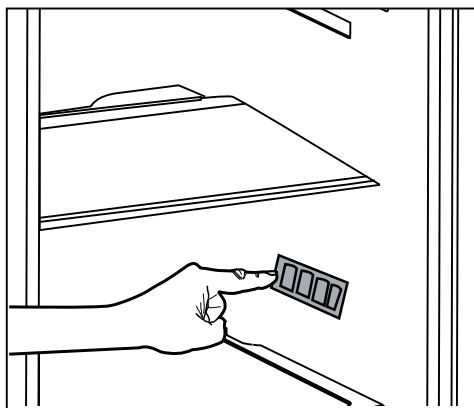

### 4.2. Prva upotreba

Pre prvog korišćenja vašeg frižidera, proverite da li su obavljene sve neophodne pripreme u skladu sa uputstvima u odeljcima „Bezbednosna uputstva i zaštita životne sredine“ i „Instalacija“.

Proizvod pustite da radi najmanje 6 sati pre stavljanja bilo kakve hrane i ne otvarajte vrata osim ako nije neophodno.



Čućete buku prilikom pokretanja kompresora. Tečnosti i gasovi zatvoreni u rashladnom sistemu takođe mogu da proizvedu buku čak i ako kompresor ne radi i ovo je potpuno normalno. To je normalno.



Normalno je da prednje ivice frižidera budu tople. Ove oblasti su predviđene da se zagreju da bi se izbegla kondenzacija.

## 5 Upotreba proizvoda

### 5.1. Panel indikatora

Panel indikatora može biti različan kod različitih modela vašeg proizvoda.

Zvučne i vizualne funkcije panela indikatora će vam pomoći kod upotrebe frižidera.

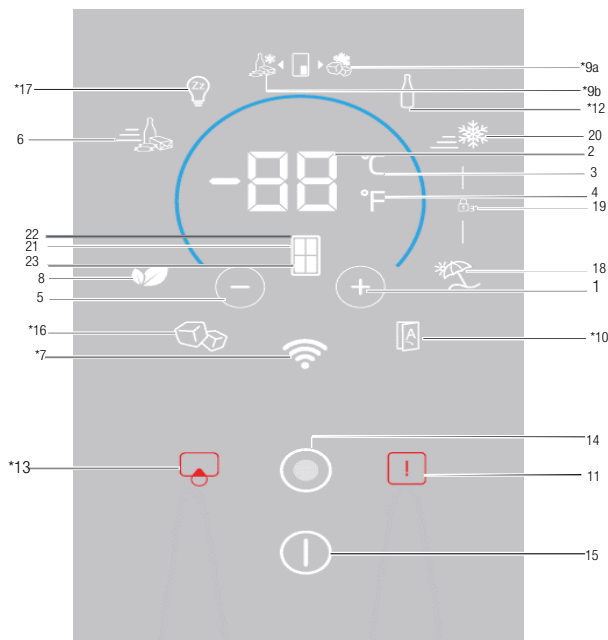

1. Podešavanje temperature / povećanje temperature
2. Podešavanje temperature - klizač / indikator vrednosti temperature
3. Izbor merne jedinice temperature (°C) Celzijusov indikator
4. Izbor merne jedinice temperature (°F) Fahrenheit indikator
5. Podešavanje temperature / smanjenje temperature
6. Indikator / taster za funkciju brzog hlađenja
7. \* Bežični modus
8. Indikator / taster eko režima
9. \*Indikator/dugme za joker zamrzavanje
10. \*Automatska vrata
11. Indikator upozorenja na visoku temperaturu/grešku
12. \*Hladnjak flaša
13. \* Upozorenje / dugme za zamenu filtra
14. Taster za Meni
15. Indikator/dugme za uključivanje/isključivanje proizvoda
16. Indikator/dugme aparata za izradu leda
17. \*Sabbath modus
18. Indikator / taster modusa odmora
19. Indikator za zaključavanje tastera
20. Indikator / taster za funkciju brzog zamrzavanja
21. Izbor kabine
22. Indikator odeljka frižidera
23. Indikator odeljka zamrzivača

#### Možda se neće primenjivati na sve modele

Dragi kupci, ako ste ovaj proizvod kupili direktno sa izloga, imajte na umu da je uređaj možda u Demo stanju. Međutim, vaš prodavač vam može pomoći da rešite ovaj problem u skladu sa tim.



**\*Opcionalno:** Slike u ovom uputstvu su dati kao šeme i mogu da ne odgovaraju savršeno vašem proizvodu. Ako vaš proizvod ne sadrži delove na koje se te slike odnose, informacije se odnose na drugim modelima.

### 5.2. Panel sa indikatorima

Paneli sa indikatorima mogu da variraju u zavisnosti od modela proizvoda.

Audio-vizuelne funkcije na panelu sa indikatorima će vam pomoći prilikom korišćenja proizvoda.

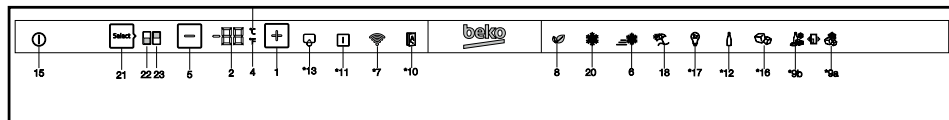

#### 1. Podešavanje temperature / povećanje temperature

Kada se pritisne, temperatura izabranog odeljka se povećava.

#### 2. Podešavanje temperature - klizač/Indikator vrednosti temperature

Prikazuje vrednost temperature izabranog odeljka. Pored toga, možete kliznuti prstom prema gore ili dole da biste povećali ili smanjili temperaturu.

#### 3. Izbor merne jedinice temperature (°C) Celzijusov indikator

Kada se pritisne dugme, jedinica temperature se bira kao Celzijus.

To je Celzijusov indikator. Kada je aktiviran Celzijusov indikator, postavljene vrednosti temperature prikazuju se u Celzijusima, a odgovarajuća ikona se uključuje na 100%. Fahrenheit ikona se uključuje za 50%.

#### 4. Izbor merne jedinice temperature (°C) Fahrenheit indikator

Kada se pritisne dugme, jedinica temperature se bira kao Celzijus.

To je Fahrenheitov indikator. Kada je aktiviran Fahrenheitov indikator, postavljene vrednosti temperature prikazuju se u Fahrenheitima, a odgovarajuća ikona se uključuje u celosti.

Celzijus ikona se uključuje za 50%.

#### 5. Podešavanje temperature / smanjenje temperature

Kada se pritisne, temperatura izabranog odeljka se smanjuje.

#### 6. Indikator funkcije brzog hlađenja

Kada se funkcija brzog hlađenja aktivira, indikator će se uključiti za 100%. Kad se funkcija otkaže, proizvod će se vratiti na normalna podešenja i indikator će se uključiti na 50%.

#### Taster funkcije brzog hlađenja

Pritisnite ovo dugme da biste aktivirali ili deaktivirali funkciju brzog hlađenja.



Koristite funkciju brzog hlađenja kada želite da brzo ohladite hranu stavljenu u odeljak frižidera. Ako želite da hladite velike količine sveže hrane, aktivirajte ovu funkciju pre stavljanja hrane u proizvod.



Ako je ne otkažete, ona će se sama otkazati automatski nakon 8 časova ili kada odeljak frižidera dostigne potrebnu temperaturu.



Ako dugme za brzo hlađenje pritisnete nekoliko puta u kratkim vremenskim intervalima, aktiviraće se zaštitna strujnog kruga i kompresor se neće odmah pokrenuti.



Ova funkcija se ne aktivira ponovo kada se napajanje obnovi nakon prekida napajanja.

#### 7. \* Bežični modus

Kada se taster pritisne, proizvod se uvodi u kućnu mrežu. Kada se funkcija

### Možda se neće primenjivati na sve modele



\* **Opcionalno:** Slike u ovom priručniku za korisnike su samo primeri i moguće da neće u potpunosti odgovarati vašem proizvodu. Ako relevantni delovi nisu dostupni na kupljenom proizvodu, slika se odnosi na druge modele.

## Upotreba proizvoda

aktivira, indikator se uključuje na 100%, a kada se otkaže, indikator se uključuje na 50%.

### 8. Indikator / taster eko režima

Pritisnite ovo dugme da biste aktivirali ili deaktivirali funkciju Eko modus.

Kada se aktivira eko režim, indikator se uključuje na 100%. Kada je funkcija aktivna, zamrzivač će početi da radi u eko režimu najmanje 6 časova kasnije. Kada se funkcija otkaže, indikator će se uključiti za 50%.

### 9a. \*Indikator/dugme za joker zamrzavanje

Kada se pritisne dugme, joker pregrada radi kao zamrzivač, a indikator se uključuje na 100%. Joker odeljak za hlađenje se uključuje na 50%.

### 9b. \*Indikator/dugme za joker hlađenje

Kada se pritisne dugme, joker pregrada radi kao fižider, a indikator se uključuje na 100%. Joker odeljak za zamrzavanje se uključuje na 50%.

### 10.\* Automatska vrata

Pritisnite ovo dugme da biste aktivirali ili deaktivirali funkciju modus Automatskih vrata. Kada se funkcija aktivira, indikator se uključuje na 100%. Kada se funkcija otkaže, indikator će se uključiti za 50%.

Kada je funkcija aktivna, dodirnite odgovarajući odeljak na ručici vrata kako biste vrata automatski otvorili.

### 11. Indikator upozorenja na visoku temperaturu/grešku

Ovaj indikator svetli tokom prekida napajanja, kvara usled visokih temperatura ili upozorenja na grešku. Tokom produženih prekida napajanja, najveća temperatura koju dostiže odeljak zamrzivača će treptati na digitalnom ekranu. Nakon što proverite hranu koja se nalazi u odeljku zamrzivača, pritisnite dugme za isključivanje alarma da biste izbrisali upozorenje.

### 12. \*Hladnjak flaša

Pritisnite ovo dugme da biste aktivirali ili deaktivirali funkciju modus hlađenja flaša.

Kada se funkcija aktivira, indikator se uključuje na 100%. Kada se funkcija aktivira, indikator se uključuje na 50%.

### 13. \* Upozorenje / dugme za zamenu filtra

Ova ikona se uključuje kada filter treba resetovati. Kada pritisnete dugme, filter će se resetovati, a ikona za resetovanje će se ugasiti.

### 14. Taster za Meni

Koristi se za aktiviranje ili isključivanje stanja mirovanja za ekran. Ako ne pritisnete nijedno dugme ili ne otvorite vrata za 30 sekundi, uređaj će se automatski prebaciti u stanje mirovanja.

### 15. Indikator/dugme za uključivanje/ isključivanje proizvoda

Pritisnite i zadržite dugme za uključivanje/ isključivanje 3 sekunde da biste uključili ili isključili uređaj.

Kada je proizvod isključen, indikator uključivanja / isključivanja proizvoda uključuje se na 100%, a svi ostali indikatori se isključuju. Da biste uključili proizvod, ponovo pritisnite i držite dugme 3 sekunde. Hladnjak će se uključiti, a indikator uključjenja / isključenja će se uključiti za 50%.

### 16. Indikator/dugme aparata za izradu leda

Pritisnite ovo dugme da biste aktivirali ili deaktivirali funkciju modus hlađenja flašaaparata za izradu leda. Ako je indikator uključen na 100%, to znači da aparat za izradu leda. Ako je indikator uključen za 50%, to znači da je aparat za izradu leda isključen.



Protok vode iz rezervoara za vodu će se zaustaviti kada ova funkcija nije izabrana. Međutim, led koji je već napravljen može da se izvadi iz odeljka icematic.

### 17. \*Sabbath modus

Pritisnite ovo dugme da biste aktivirali ili deaktivirali funkciju modus Sabbath. Kada se funkcija aktivira, indikator se uključuje na 100%. Kada se funkcija otkaže, indikator će se uključiti za 50%.

### 18. Indikator / taster modusa odmora

Pritisnite ovo dugme da biste aktivirali režim odmora. Indikator režima odmora uključuje se na 100%. Kada se aktivira funkcija za odmor, „- -“ se prikazuje na indikatoru temperature odeljka frižidera i u odeljku frižidera se ne obavlja aktivno

## Upotreba proizvoda

hlađenje. Ne preporučuje se čuvanje hrane u odeljku frižidera kada je aktivirana ova funkcija. Hlađenje drugih odeljaka će se nastaviti u skladu sa njihovim podešenim temperaturama.

Da biste otkazali ovu funkciju, ponovo pritisnite dugme funkcije za **Odmor**. Kada se funkcija otkáže, indikator će se uključiti za 50%.

### 19. Indikator za zaključavanje tastera

Pritisnite i držite **dugmad za brzo hlađenje i odmor** istovremeno 3 sekunde. Pritiskom na dugme započet će odbrojavanje na indikatoru temperature. Kada se aktivira zaključavanje tastera, indikator zaključavanja tastera uključuje se 100% i režim zaključavanja tastera će biti omogućen.

Dugmad neće funkcionisati kada je aktivan režim zaključavanja tastera. Pritisnite i držite tastere za brzo hlađenja i odmor ponovo istovremeno na 3 sekunde. Pritiskom na dugme započet će odbrojavanje na indikatoru temperature. Kada se aktivira zaključavanje tastera, indikator zaključavanja tastera uključuje se na 50% i režim zaključavanja tastera će biti omogućen.

Upotrebite ovu funkciju ako želite da sprečite promenu podešavanja temperature frižidera.

### 20. Indikator funkcije brzog zamrzavanja

Kada se funkcija brzog zamrzavanja aktivira, indikator će se uključiti za 100%. Kad se funkcija otkáže, proizvod će se vratiti na normalna podešenja i indikator će se uključiti na 50%.

### Dugme funkcije brzog zamrzavanja

Koristite da biste aktivirali ili deaktivirali funkciju brzog zamrzavanja.

Pritisnite ovo dugme da biste aktivirali ili deaktivirali funkciju brzog zamrzavanja. Kada aktivirate ovu funkciju, odeljak zamrzivača će se ohladiti na temperaturu manju od podešene vrednosti.



Koristite funkciju brzog zamrzavanja kada želite da brzo zamrznete hranu stavljenu u odeljak frižidera. Ako želite da zamrznete velike količine sveže hrane, aktivirajte ovu funkciju pre stavljanja hrane u proizvod.



Ako je ne otkážete, ona će se sama otkazati automatski nakon 4 časa ili kada odeljak frižidera dostigne potrebnu temperaturu.



Ova funkcija se ne aktivira ponovo kada se napajanje obnovi nakon prekida napajanja.

### 21. Izbor kabine

Pritisnite dugme za odabir kabine da biste videli i promenili temperaturnu vrednost frižidera ili zamrzivača na indikatoru Temperaturna vrednost.

### 22. Indikator odeljka frižidera

Kada je ovaj indikator aktivan, temperatura hladnjaka je prikazana na indikatoru vrednosti temperature.

### 23 Indikator odeljka zamrzivača

Kada je ovaj indikator aktivan, temperatura odeljka za zamrzavanje je prikazana na indikatoru vrednosti temperature.

## Upotreba proizvoda

### 5.3. Aparat za izradu leda

#### (Ova funkcija je opcionalna)

Aparat za led vam omogućava da lako dobijete led iz proizvoda.

Korišćenje aparata za izradu leda

1. Izvadite rezervoar za vodu iz odeljka za hlađenje.
2. Napunite fioku za ledrezervoar za vodu.
3. Zamenite rezervoar za vodu. Prve kocke leda će biti spremne za oko 4 časa u fioci aparata za izradu leda u odeljku zamrzivača.



Ako potpuno napunite rezervoar za vodu, možete dobiti oko 60-70 kocki leda.



Vodu u rezervoaru treba obnavljati svake 2-3 nedelje.

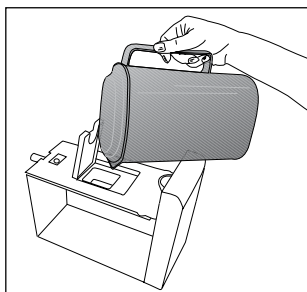
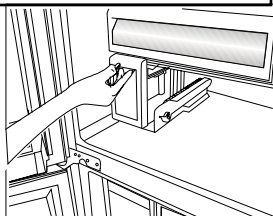
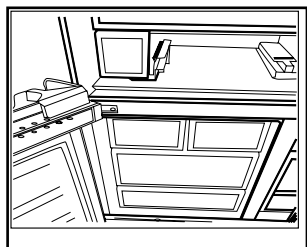

### 5.4. Aparat za izradu leda

#### (Ova funkcija je opcionalna)

Aparat za led vam omogućava da lako dobijete led iz proizvoda.

#### Korišćenje aparata za izradu leda

1. Izvadite aparat za led pažljivo ga izvlačeći.
2. Napunite aparat za izradu leda vodom.
3. Vratite aparat za led na mjesto. Nakon otprilike dva časa, led je spreman.
4. Okrenite dugmad na rezervoarima za led za 90 stepeni u smeru kretanja kazaljke na satu. Kocke leda u rezervoarima će pasti u donju posudu za čuvanje leda
5. Možete izvaditi posudu za čuvanje leda i servirati kocke leda.



Za vađenje leda, ne skidajte aparat za itradu leda sa njegovog mesta.



Ako želite, možete čuvati kocke leda u posudi za čuvanje leda. Posuda za čuvanje leda je namenjena samo za sakupljanje kocki leda. Ne stavljajte vodu u nju. U suprotnom, ona će se polomiti.

### 5.5. Posuda za led

#### (Ova funkcija je opcionalna)

Posuda za led vam omogućava da lako dobijete led iz proizvoda.

#### Korišćenje posude za led

1. Izvadite posudu za led iz odeljka zamrzivača.
2. Napunite posudu za led vodom.
3. Vratite posudu za led u odeljak zamrzivača. Nakon otprilike dva časa, led je spreman.
4. Izvadite posudu za led iz odeljka zamrzivača i nagnite je preko posude za serviranje. Kocke leda će jednostavno pasti na posudu za serviranje.

### 5.6. Modul za dezodoraciju (FreshGuard/Čuvanje svežine)

#### (Ova funkcija je opcionalna)

Modul za dezodoraciju brzo uklanja loše mirise u vašem frižideru pre nego što prodru na površine. Zahvaljujući ovom modulu koji je postavljen na plafonu odeljka sa svežom hranom, loši se mirisi rastvaraju dok se vazduh aktivno propušta po filteru sa mirisom, a zatim se zrak koji je očistio filter ponovo emituje u odeljak za svežu hranu. Na ovaj se način uklanjaju neželjeni mirisi koji mogu nastati tokom skladištenja hrane u frižideru pre nego što prožmu površinu.

To se postiže zahvaljujući ventilatoru, LED-u i filteru mirisa koji su integrisani u modul. Modul za dezodoraciju će se automatski aktivirati periodično. Zvuk koji ćete čuti tokom periodične aktivacije modula je normalan; emituje ga integrisani ventilator. Ako otvorite vrata pretinca za svežu hranu dok je modul aktivan, ventilator će privremeno pauzirati i nastaviti tamo gde je stao kada se vrata ponovo zatvore. U slučaju nestanka struje, modul za dezodoraciju će se aktivirati kada se napajanje vrati.

**Informacije:** Preporučuje se čuvanje aromatične hrane (poput sira, maslina i delikatesnih namirnica) u njihovoj zatvorenoj ambalaži i kako bi se izbegli loši mirisi koji mogu nastati prilikom mešanja mirisa različite hrane. Pored toga, preporučuje se brzo iznošenje pokvarene hrane iz frižidera da se spreči da se ostale hrana pokvari i izbegnu loši mirisi.



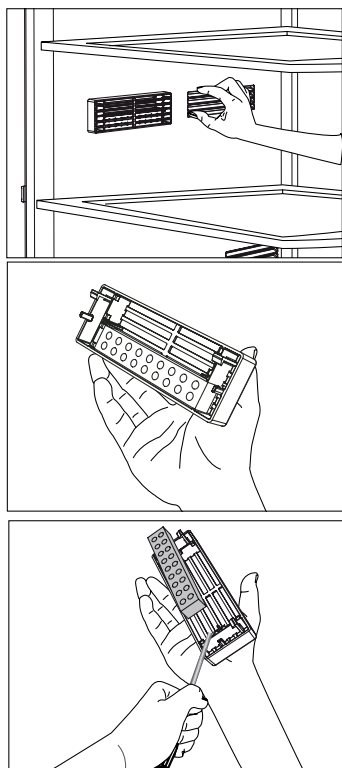

### 5.7. Odeljak za hlađenje

#### (Ova funkcija je opcionalna)

Koristite ovaj odeljak za čuvanje delikatesa na nižim temperaturama ili mesnih proizvoda za neposrednu potrošnju. Ne čuvajte povrće ili voće u ovom odeljku.

Možete da povećate unutrašnju zapreminu svog proizvoda tako što ćete ukloniti bilo koji odeljak za hlađenje:

Da biste ga uklonili, samo povucite prema naprijed dok se ne zaustavi, a zatim ga podignite i povucite prema sebi.

### 5.8. Fioka za povrće

Fioka za povrće je predviđena za održavanje povrća svežim bez gubljenja njegove vlažnosti. U ovu svrhu, cirkulacija hladnog vazduha je generalno pojačana oko fioke za povrće. Držite voće i povrće u ovom odeljku. Ne stavljajte lisnato zelje pored voćki da biste produžili njihov vek trajanja.



### 5.9. Koristeći česmu (za određene modele)



Prvih nekoliko čaša vode uzeti iz česme obično će biti tople.



Ako česma se ne koristi dugo vreme, bacite prvih nekoliko čaša vode da bi dobili čistu vodu.

Morate čekati oko 12 sati da bi dobili hladnu vodu nakon prvog puštanja u rad.

Koristite ekran za odabir opciju vode, a zatim povucite okidač da dobijete vode. Izvadite staklo ubrzo nakon povlačenje okidača.

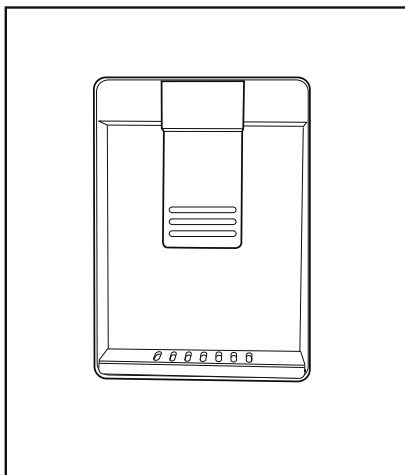

### 5.10. Punjenje spremnika česme

Otvorite poklopac spremnika vode, kao što je prikazano na slici. Napunite čiste vode za piće. Zatvorite poklopac.

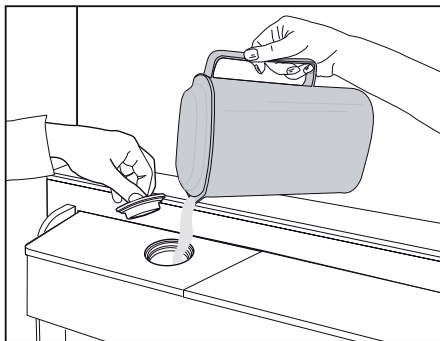

## Upotreba proizvoda

### 5.11. Čišćenje rezervoara za vodu

Uklonite rezervoar za punjenje vode unutar police vrata.

Odvojite držeći obe strane police na vratima.

Držite obje strane spremnika za vodu i uklonite ispod 45° kut .

Izvadite i očistite poklopac rezervoara za vodu.

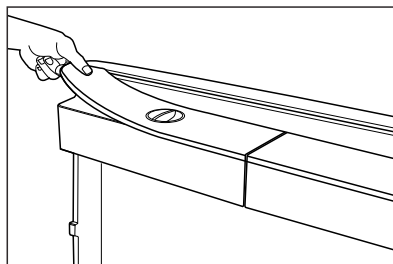
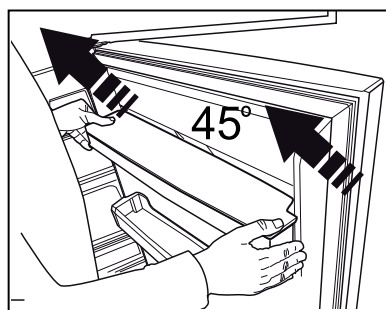
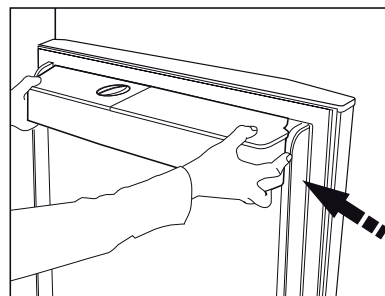

Nemojte napuniti rezervoar za vodu s voćnim sokom, gazirana pića, alkoholna pića ili bilo koje druge tekućine inkompatibilne za upotrebu u česmu. Upotreba takvih tečnosti će uzrokovati kvar i nepopravljivu štetu u česmu. Upotreba česmu na ovaj način nije u okviru garancije. Neke određene kemikalije i aditive u pića / tečnosti mogu izazvati materijalne štete u rezervoar za vodu.



Komponente rezervoara za vodu i česme se ne mogu oprati u mašine za pranje posuđa.

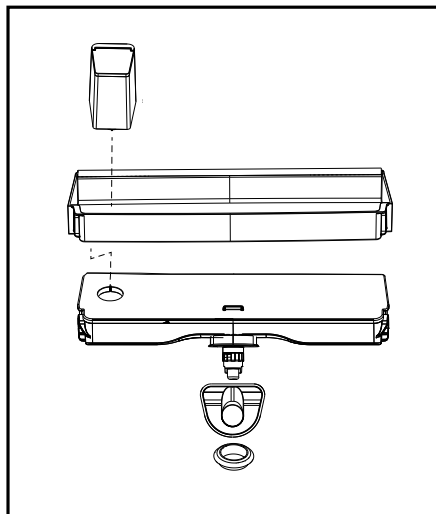

## Upotreba proizvoda

### 5.12. Fioka za povrće s kontrolom vlage (Ever Fresh/Stalna svežina)

#### (Ova funkcija je opcionalna)

Zahvaljujući fioci koja kontroliše vlažnost, voće i povrće mogu se duže čuvati u okruženju sa idealnim uslovima vlažnosti. Pomoću sistema za podešavanje vlažnosti sa 3 opcije ispred fiokice za povrće, možete kontrolisati nivo vlažnosti unutra, ovisno o hrani koju skladištite. Preporučuje se odabir opcije povrća ako spremate samo povrće, opcija voća ako spremate samo voće i mešovitu opciju kada spremate i voće i povrće.

Da biste imali koristi od sistema za kontrolu vlažnosti i produžili životni vek hrane, preporučuje se ne čuvati voće i povrće u plastičnim kesama. Ako se povrće ostavi u kesama, to dovodi do toga da ono brzo istruli. Konkretno, preporučujemo da ne čuvate krastavce ili brokoli u zatvorenim plastičnim kesama. U slučaju da kontakt sa drugim povrćem nije pogodan prema higijenskim zahtevima, umesto kesice koristite perforiranu papirnu vrećicu i druge slične ambalažne materijale.

Prilikom postavljanja povrća, treba se uzeti u obzir specifična težina povrća. Teško i tvrdo povrće treba da se stavi na dno fiokice za povrće a lagano i meko povrće na vrh.

Na stavljanje voća koje ima visoku proizvodnju etilena, kao što su kruška, kajsija, breskva, a naročito jabuka, u istu posudu za povrće sa drugim povrćem i voćem. Etilen koji izlazi iz ovog voća može da dovede do bržeg zrenja i truljenja drugog voća i povrća.



### 5.13. Plavo svetlo/HarvestFresh

#### \*Možda nije dostupno kod svih modela

#### Za plavo svetlo,

Voće i povrće koje se čuva u odeljcima za voće i povrće osvetljenim plavim svetlom nastavljaju da vrše fotosintezu pomoću efekta talasnih dužina plave svetlosti i na taj način sadržaj vitamina u njima ostaje sačuvan.

#### Za HarvestFresh,

Voće i povrće koje se čuva u odeljcima za voće i povrće osvetljenim tehnologijom HarvestFresh duže će održati vitamine u sebi zahvaljujući plavim, zelenim, crvenim svetlima i ciklusima mraka, koji simuliraju dnevni ciklus.

Ako otvorite vrata frižidera tokom perioda mraka HarvestFresh tehnologije, frižider će to automatski detektovati i omogućiti da plavo, zeleno ili crveno svetlo osvetle odeljke za voće i povrće, kako bi vam bilo ugodnije. Nakon što zatvorite vrata frižidera, period mraka će se nastaviti, predstavljajući period noći tokom dnevnog ciklusa.

## Upotreba proizvoda

### 5.14. Zamrzavanje svježe hrane

- Za očuvanje kvalitete hrane, hrane postavljene u zamrzivaču moraju se zamrznuti što je brže moguće, za ovo možete koristiti brzi zamrzavanje.
- Zamrzavanje hrane kada je svježa će produžiti vreme skladištenja u zamrzivaču.
- Spakovati hrane u hermetički paketima i čvrsto zapečatiti.
- Pobrinite se da hrana je se opakovana prije stavljanja u zamrzivač. Koristite držala za zamrzavanje, staniol i voodootpornog papira, plastičnih vreća ili sličnih ambalaža umjesto tradicionalne papirne ambalaže.
- Označite svaki paket hrane pisanjem datuma na pakovanju prije zamrzavanja. To će vam omogućiti da se utvrdi svježina svakog paketa svaki put kad je zamrzivač otvoren. Držite ranije prehrambenih artikala u prednjem kako bi se osiguralo da se prvi put koristi.
- Smrznuta hrana mora se koristiti odmah nakon odmrzavanja i ne treba je ponovno zamrznuti.
- Ne uzimati velike količine hrane odjednom.

### 5.15. Preporuke za čuvanje smrznute hrane

Odjeljak mora biti postavljen na najmanje -18 ° C.

1. Postavite hrane u zamrzivač što je brže moguće da se izbjegne otapanje.
2. Prije zamrzavanja, provjerite "Datum isteka" na paket kako bi bili sigurni da nije istekao.
3. Pobrinite se da pakovanje hrane nije oštećeno.

### 5.16. Detalji dubokog zamrzivača

Prema standardima IEC 62552, zamrzivač mora imati sposobnost da zamrzne 4,5 kg prehrambenih artikala na -18 ° C ili niže temperature u 24 sata za svakih 100 litara zapremine zamrzivača. Hrana može biti sačuvana na duži period samo na ili ispod temperature od -18 ° C. Možete zadržati hranu svježe mjesecima (u zamrzivaču na ili ispod temperature od 18 ° C).

Hrane za zamrznuti ne smiju dodirivati već smrznute hrane kako bi izbjegli parcijalno odmrzavanje.

Postavki Zamrzivača	Postavki hladnjaka	Opis
-18°C	4°C	Ovo je fabrički, preporučeno.
-20, -22 ili -24 ° C	4°C	To se preporučuje za temperature okoline preko 30 ° C.
Rapid Freeze	4°C	Koristite to za zamrzavanje prehrambenih artikala u kratkom vremenu, proizvod će se vratiti na prethodne postavke kada je proces gotov.
-18 ° C ili hladniji	2°C	Koristite ove postavke ako smatrate da hladnjak nije dovoljno hladan zbog sobne temperature ili čestog otvaranja vrata. Frižider / korisnička uputstva

## Upotreba proizvoda

Skuhati povrće i filtrirati vodu da produžite vremena zamrznulog skladištenja. Stavite hranu u hermetičke pakete nakon filtriranja i stavite u zamrzivač. Banane, paradajz, zelena salata, celer, kuhana jaja, krompir i slični prehrambeni artikli ne treba zamrznuti. Zamrzavanje ovih prehrambenih proizvoda će jednostavno smanjiti hranjivu vrijednost i kvalitet hrane, kao i dovesti do mogućeg kvarenje što je štetno za zdravlje.

### 5.17. Stavljanje hrane

Police Zamrzivača	Razne smrznute hrane, uključujući meso, ribu, sladoled, povrće itd
Police hladnjaka	Hrana unutar lonce, pokrivene tanjire i pokrivene kutije, jaja (u slučaju da su zatvorene)
Police na vratima hladnjaka	Mala i upakovana hrana ili pića
korpa za povrće	Voće i povrće
Odjeljak za svežu hranu	Delikatese (hrana za doručak, proizvode od mesa koji se konzumiraju u kratkom roku)

### 5.18. Upozorenje Otvorena vrata (opciono)

Ako vrata proizvoda ostaje otvorena za 1 minutu čuti će se zvučno upozorenje. Zvučno upozorenje će se zaustaviti kada su vrata zatvorena ili se pritisne bilo koja dugme na ekranu (ako je dostupno).

### 5.19. Unutrašnje osvetljenje

Unutrašnje osvetljenje koristi lampe tipa LED. Kontaktirajte ovlaštenu servis kod problema sa ovom lampom.

Lampa (e) koja se koristi u ovom uređaju nije pogodna za domaćinsko osvetljenje. Namena ove lampe je da pomogne korisniku da stavi namirnice u frižider/zamrzivač na sigurno i udoban način.

## 6 Održavanje i čišćenje

Redovno čišćenje proizvoda će produžiti njegovi životni vijek.



**UPOZORENJE:** Isključite napajanje pre čišćenja frižidera.

- Ne koristite oštra i abrazivna stvari, sapun, kuća za čišćenje, deterdženti, plin, benzin, lak i sličnih supstanci za čišćenje.
- Kod proizvoda koji nemaju funkciju Bez zamrzavanja (No Frost), voda kaplje i zamrzava se do debljine prsta na zadnjem zidu u odeljku frižidera. Nemojte da ga čistite; nikada nemojte da nanosite ulje ili slična sredstva na njega.
- Koristite isključivo blago navlaženu mikrofiber krpnu da očistite spoljašnju površinu proizvoda. Sunderi i druge vrste krpna za čišćenje mogu da ogrebu površinu.
- Istopiti kašičicu karbonata u vodi. Navlažite komad tkanine u vodu i iscijediti. Obrišite uređaj s ovom krpom i osušiti temeljito.
- Vodite računa da voda ne dođe do poklopac lampe i drugih električnih delova.
- Očistite vrata mokrom krpom. Uklonite sve stvari unutar da bi odvojili vrata i police šasije. Podignite police vrata do odvojiti. Očistite i osušite police, a zatim vratite ih na mjesto klizanjem odozgo.
- Nemojte koristiti hlornu vodu ili proizvode za čišćenje na vanjsku površini i na kromom obložene delove proizvoda. Klor će uzrokovati rđe na takve metalne površine.

### 6.1. Sprečavanje lošeg mirisa

Proizvod je proizveden bez mirisnih materijala. Međutim, čuvanje hrane u neodgovarajućim sekcijama i nepravilno čišćenje unutrašnje površine može dovesti do lošeg mirisa.

Da bi se to izbjeglo, očistite iznutra gaziranom vodom svakih 15 dana.

- Držite hranu u zatvorenim posuđem. Mikroorganizmi mogu se proširiti od nezapečaćenih prehrambenih artikala i izazvati loši miris.
- Nemojte držati hrane isteklim rokom i pokvarene hrane u hladnjaku.

### 6.2. Zaštita plastične površine

Ulje proliveno na plastične površine može oštetiti površinu i mora se odmah očistiti s toplom vodom.

### 6.3. Čišćenje unutrašnje površine

Da biste očistili unutrašnje površine i sve odstranjive delove, operite ih blagim rastvorom koji sadrži sapun, vodu i karbonat. Isperite i temeljno osušite. Sprečite da voda dodiruje svetlosna sredstva i kontrolnu tablu.



#### **PAŽNJA:**

Ne koristite sirće, alkohol ili druga sredstva za čišćenje na bazi alkohola na bilo kojoj unutrašnjoj površini.

### 6.4. Spoljne površine od nerđajućeg čelika

Koristite neabrazivno sredstvo za čišćenje od nerđajućeg čelika i nanesite ga mekom krpom koja ne ostavlja vlakna. Za poliranje obrišite površinu vlažnom krpom od mikrovlakana i koristite suhu kožu. Uvek sledite kabele od nerđajućeg čelika.

### 6.5. Čišćenje proizvoda sa staklenim vratima

Uklonite zaštitni film sa stakla.

Postoji premaz na površini stakla. Ovaj premaz minimizira stvaranje fleka i osigurava lako uklanjanje fleka i prljavštine. Stakla koja nisu zaštićene premazom mogu biti izložena stalnom vezivanju organskih ili anorganskih, zagađivača vazduha ili vode kao što su kamenci, mineralne soli, neizgoreli ugljovodonici, metalni oksidi silikoni, što dovodi do mrlja i fizičkih oštećenja u kratkom vremenu. Uprkos redovnom pranju, staklo postaje jako tvrdo za održavanje čistim, mada ne i nemoguće. Kao rezultat, smanjuje se bistrina i dobar izgled stakla. Tvrda i abrazivna sredstva za čišćenje i metode još više povećavaju ove nedostatke i ubrzavaju proces oštećenja.

\* Sredstva za čišćenje na nealkalijskim, neabrazivnim i na vodenoj osnovi moraju se koristiti za postupke čišćenja.

Da bi premaz imao dug radni vek, alkalne ili abrazivne materije ne smeju se koristiti tokom procesa čišćenja.

Ova stakla su bilea podvrgnuta procesu kaljenja kako bi se povećala njihova otpornost na udar i lom.

Kao dodatna mera bezbednosti, na zadnjim površinama stakla nalazi se sigurnosni film koji osigurava da staklo neće naštetiti životnoj sredini u slučaju loma.

## 7 Rješavanje problema

Provjerite ovu listu prije kontaktiranja servisa. Na taj način ćete uštedjeti vreme i novac. Ova lista uključuje česte pritužbe koje se ne odnose na neispravnu izradu ili materijale. Određene navedene odlike mogu se ne odnositi na vaš proizvod.

### Frizider ne radi.

- Utikač nije u potpunosti utaknut. >>> *Uključite ga u potpunosti u utičnicu.*
- Osigurač povezani na šteker koji napaja proizvod ili glavni osigurač je eksplodirao. >>> *Provjerite osigurače.*

### Kondenzacija na bočnom zidu hladnjaka (MULTI ZONA, HLADNO, KONTROLA i FLEXI ZONA).

- Okruženje je previše hladno. >>> *Ne postavljajte proizvod u sredinama s temperaturama ispod -5 ° C.*
- Vrata su se otvorila prečesto >>> *Pazite da ne otvoriti vrata proizvoda prečesto.*
- Okruženje je previše vlažno. >>> *Ne postavljati proizvod u vlažnim sredinama.*
- Hrana koja sadrži tekućine se čuvaju u otvorenim posuđem. >>> *Držite hranu koja sadrži tekućine zatvorenu.*
- Vrata proizvoda je ostala otvoreno. >>> *Nemojte držati vrata proizvoda otvorene tokom dugih perioda.*
- Termostat je podešen na suviše niske temperature. >>> *Podesite termostat na odgovarajuću temperaturu.*

### Kompresor ne radi.

- U slučaju iznenadnog nestanka struje ili povlačenjem utikača i onda vraćanja, pritisak gasova u sistemu hlađenja proizvoda nije izbalansiran i to pokreće termičku zaštitu kompresora. Proizvod će se ponovo pokrenuti nakon oko 6 minuta. Ako proizvod se nije ponovo pokrenuo nakon tog perioda, kontaktirajte servis.
- Odmrzavanje je aktivno. >>> *To je normalno za potpuno automatsko odmrzavanje proizvoda. Odmrzavanje se obavlja periodično.*
- Proizvod nije priključen >>> *Pobrinite se da je napajanje priključeno*
- Postavka temperature je pogrešna. >>> *Odaberite odgovarajuću postavku temperature.*
- Nestalo je struje. >>> *Proizvod će nastaviti normalno raditi kada struja opet dođe.*

### Radna buka frižidera se povećava dok je u upotrebi.

- Operativni performanse proizvoda može se razlikovati ovisno o varijacije temperature okoline. To je normalno i ne predstavlja kvar.

### Frizider radi prečesto ili predugo.



## Rješavanje problema

- Novi proizvod može biti veći od prethodnog. Veći proizvodi će duže raditi.
- Sobna temperatura može biti visoka. >>> *Proizvod će normalno raditi za duže periode kod višu temperaturu sobe.*
- Proizvod je možda nedavno uključen ili nove hrane su unutra. >>> *Proizvodu će trebati više vremena da dostigne zadanu temperaturu kada je nedavno uključen ili kada ima novih hrana unutra. To je normalno.*
- Velike količine tople hrane možda su nedavno postavljeni u proizvod. >>> *Ne stavljajte toplu hranu u proizvod.*
- Vrata su se otvorila često ili su bila otvorena dužeg vremena. >>> *Topli zrak koji se kreće unutar će izazvati da proizvod više radi. Ne otvarajte vrata prečesto.*
- Vrata zamrzivača ili hladnjaka mogu biti odškrinuta. >>> *Provjerite da li su vrata potpuno zatvorena.*
- Proizvod možda je postavljen na prenisku temperaturu. >>> *Postavite temperaturu na viši stupanj i čekati da dođe do podešenu temperaturu.*
- Gumica vrata hladnjak ili zamrzivača možda je prljava, istrošen, slomljena ili nije pravilno postavljena. >>> *Očistite ili zamijenite gumicu. Oštećena / pocepana gumica vrata će uzrokovati da proizvod radi duži period za očuvanje trenutne temperature.*

### Temperatura zamrzivača je veoma niska, ali je temperatura hladnjaka adekvatna.

- Temperatura odjeljka Zamrzivač je postavljena na vrlo niskim stepenom. >>> *Podesite temperaturu zamrzivača na viši stupanj i provjerite još jednom.*

### Temperatura hladnjaka je vrlo niska, ali temperatura zamrzivača je adekvatna.

- Temperatura hladnjaka je postavljena na vrlo nizak stupanj. >>> *Postavite temperatura hladnjaka na viši stupanj i provjerite još jednom.*

### Hrana koja je u hladnjaku je zamrzнула.

- Temperatura hladnjaka je postavljena na vrlo nizak stupanj. >>> *Podesite temperaturu zamrzivača na viši stupanj i provjerite još jednom.*

### Temperatura u hladnjaku ili zamrzivaču je previsoka.

- Temperatura hladnjaka je postavljena na vrlo visoki stupanj. >>> *Postavka temperature hladnjaka utječe na temperaturu zamrzivača. Promijenite temperature hladnjaka ili zamrzivača i sačekajte da relevantne pregrade dostigne podešeni nivo temperature.*
- Vrata su se otvorila često ili su bila otvorena dužeg vremena. >>> *Ne otvarajte vrata prečesto.*
- Vrata mogu biti odškrinuta. >>> *Potpuno zatvorite vrata.*
- Proizvod je možda nedavno uključen ili nove hrane su unutra. >>> *To je normalno. Proizvodu će trebati više vremena da dostigne zadanu temperaturu kada je nedavno uključen ili kada ima novih hrana unutra.*
- Velike količine tople hrane možda su nedavno postavljeni u proizvod. >>> *Ne stavljajte toplu hranu u proizvod.*

### Drhtanje ili buke.

- Tlo nije ravno ili izdržljivo. >>> *Ako se proizvod tresе kada se polako pomiče, prilagoditi nogare za uravnoteženje proizvoda. Također pazite da je tlo dovoljno izdržljivo da nosi proizvoda.*
- Svi predmeti na proizvodu mogu izazvati buku. >>> *Uklonite sve predmete koje se nalaze na proizvodu.*

### Proizvod daje buku kao kad tečnost teče, prskanje itd.

- Operativni principi proizvoda uključuju tokovi tečnosti i gasova. >>> *To je normalno i ne predstavlja kvar.*

### Čuje se zvuk vetra koji dolazi iz proizvoda.

- Proizvod koristi ventilator za proces hlađenja. To je normalno i ne predstavlja kvar.

### Postoji kondenzacije na unutrašnjim zidovima proizvoda.

## Rješavanje problema

- Vruće ili vlažno vremenu će povećati zaleđivanje i kondenzacije. To je normalno i ne predstavlja kvar.
- Vrata su se otvarala često ili su bila otvorena dužeg vremena. >>> *Ne otvarajte vrata prečesto, ako su otvorena, zatvorite ih.*
- Vrata mogu biti odškrinuta. >>> *Do kraja zatvorite vrata.*

### Postoji kondenzacije na vanjske površine proizvoda ili između vrata.

- Spoljni vazduh može biti vlažan, to je sasvim normalno u vlažnom vremenu. >>> *Kondenzacija će nestati kada se vlažnost smanjuje.*

### Unutrašnjost smrdi.

- Proizvod se redovno ne čiste. >>> *Redovno čistite unutrašnjost pomoću spužve, toplom vodom i gaziranom vodom.*
- Pojedini držači i materijale za pakovanje mogu izazvati mirise. >>> *Koristite držače i materijale za pakovanje bez mirisa.*
- Hrane su bili smješteni u otvorenim posuđem. >>> *Držite hranu u zatvorenim posuđem. Mikroorganizmi mogu se proširiti od nezapečaćenih prehrambenih artikala i izazvati loši miris.*
- Uklonite iz proizvoda sve hrane kojima je istekao rok ili su pokvarene.

### Vrata se ne zatvaraju.

- Paketi hrane može blokiraju vrata. >>> *Relocirajte stvari koji blokiraju vrata.*
- Proizvod ne stoji u potpuno uspravnom položaju. >>> *Podesite nogare za uravnoteženje proizvoda.*
- Tlo nije ravno ili izdržljivo. >>> *Pobrinite se da je tlo ravno i dovoljno izdržljivo da nosi proizvoda.*

### Korpa za povrća je zaglavljena.

- Hrana može biti u kontaktu sa gornjem delu ladice. >>> *Reorganizovati prehrambenih artikala u ladici.*



**UPOZORENJE:** Ako problem i dalje postoji nakon što ste slijedeli upute u ovom poglavlju, obratite se prodavcu ili ovlaštenom servisu. Nemojte pokušavati popraviti proizvod.

Dragi kupce,

Mi želimo da se postigne optimalna efikasnost od našeg proizvoda, koji je proizveden u modernim objektima s pedantnom kontrole kvalitete.

Za tu svrhu, molimo vas da u potpunosti pročitate korisnički vodič prije korištenja proizvoda i zadržati ga kao izvor referenca. Ako date proizvod drugoj osobi, predati ovaj vodič uz proizvod.

### **Korisnički priručnik osigurava brzu i sigurnu upotrebu proizvoda.**

- Molimo pročitate korisnički vodič prije instaliranja i upotrebe proizvoda.
- Obavezno se pridržavati važećih sigurnosnih uputa.
- Držite korisničkog vodiča na dohvat ruke za buduću upotrebu.
- Molimo vas da pročitate sve ostale dokumente koje ste dobili uz proizvod.

Imajte na umu da se ovaj korisnički vodič može primjenjivati na nekoliko modela proizvoda. Vodič jasno ukazuje na bilo kakve varijacije različitih modela.

### **Simboli i primjedbe**

**Sljedeći simboli se koriste u korisničkim vodiču:**

	Važne informacije i korisne savjete.
	Opasnost po života i imovine.
	Opasnost od strujnog udara.
	Ambalaža proizvoda je napravljena od sekundarnih sirovina, u skladu sa Zakonodavstvom nacionalnog okoliša.



# Pregled sadržaja

<b>1. Sigurnosne upute i upute o zaštiti okoliša</b>	<b>3</b>	<b>5 Korištenje proizvoda</b>	<b>11</b>
1.1. Opšta sigurnost . . . . .	3	5.1. Panel indikatora . . . . .	11
1.1.1 HC upozorenje . . . . .	5	5.2. Panel indikatora . . . . .	12
1.1.2 Za modele sa automatom za vodu . . . . .	5	5.3. Mašina za led . . . . .	15
1.2. Namjena . . . . .	5	5.4. Icematic . . . . .	15
1.3. Sigurnost djece . . . . .	5	5.5. Tas za led . . . . .	15
1.4. Usklađenost s direktivom WEEE i Odlaganje otpadnog proizvoda: . . . . .	5	5.6. Modul za dezodoraciju . . . . . (FreshGuard) . . . . .	16
1.5. Usklađenost sa RoHS direktivom . . . . .	6	5.7. Odjeljak za hlađenje . . . . .	17
1.6. Informacija o ambalaži . . . . .	6	5.8. Odjeljak za voće i povrće . . . . .	17
<b>2 Frižider</b>	<b>7</b>	5.9. Odjeljak za voće i povrće s kontroliranom vlagom (Ever Fresh) . . . . .	17
<b>3 Instalacija</b>	<b>8</b>	5.10. Plavo svjetlo/HarvestFresh . . . . .	18
3.1. Pravo mjesto za ugradnju . . . . .	8	5.11. Koristeći česmu . . . . .	18
3.2. Postavljanje plastične klinove . . . . .	8	5.12. Punjenje spremnika česme . . . . .	19
3.3. Podešavanje postolja . . . . .	9	5.13. Čišćenje rezervoara za vodu . . . . .	19
3.4. Povezivanje napajanja . . . . .	9	5.14. Uzimanje leda / vode . . . . .	20
<b>4 Priprema</b>	<b>10</b>	5.15. Tas za curenje . . . . .	20
4.1. Što učiniti za uštedu energije . . . . .	10	5.16. Zamrzavanje svježe hrane . . . . .	21
4.2. Inicijalna upotreba . . . . .	10	5.17. Preporuke za skladištenje smrznute hrane . . . . .	21
		5.18. Detalji dubokog zamrzivača . . . . .	21
		5.19. Stavljanje hrane . . . . .	22
		5.20. Upozorenje Otvorena vrata alert . . . . .	22
		5.21. Unutrašnje osvjetljenje . . . . .	22
		<b>6 Održavanje i čišćenje</b>	<b>23</b>
		6.1. Sprečavanje lošeg mirisa . . . . .	23
		6.2. Zaštita plastične površine . . . . .	23
		6.3. Čišćenje unutarnje površine . . . . .	23
		6.4. Vanjske površine od nehrđajućeg čelika . . . . .	23
		6.5. Čišćenje proizvoda sa staklenim vratima . . . . .	23
		<b>6 Održavanje i čišćenje</b>	<b>24</b>
		<b>7 Rješavanje problema</b>	<b>25</b>

## 1. Sigurnosne upute i upute o zaštiti okoliša

Ovo poglavlje sadrži sigurnosne upute potrebne da bi spriječili rizik od ozljede i materijalne štete. Nepoštovanje ovih uputa će poništiti sve vrste garancije proizvoda.

### Namjena

	<b>UPOZORENJE:</b> Ventilacijske otvore na uređaju, kućištu aparata ili ugrađenoj strukturi održavajte bez prepreka.
	<b>UPOZORENJE:</b> Za ubrzavanje procesa odmrzavanja koristite samo mehaničke uređaje ili druga sredstva koja je preporučio proizvođač.
	<b>UPOZORENJE:</b> Nemojte oštetiti rashladno kolo.
	<b>UPOZORENJE:</b> Ne koristite električne uređaje u odjeljcima za skladištenje hrane, osim ako oni ne pripadaju tipu koji je preporučio proizvođač.
	<b>UPOZORENJE:</b> Nemojte skladištiti eksplozivne tvari poput limenki s aerosolom sa zapaljivim potisnim plinom u ovaj uređaj.

Ovaj uređaj je namijenjen za korištenje u domaćinstvu i u sličnim objektima, kao što su

- mala kuhinja za zaposlene u trgovinama, uredima i drugim radnim okruženjima;
- seoske kuće i za goste u hotelima, motelima i drugim stambenim objektima;
- objekti koji nude prenoćište i doručak,

- za pripremu i dostavu hrane i slične primjene koje ne spadaju u maloprodaju.

### 1.1. Opšta sigurnost

- Ovaj proizvod ne trebaju koristiti osobe sa fizičkim, senzornim i mentalnim invaliditetom, osobe bez dovoljno znanja i iskustva ili djeca. Takve osobe mogu koristiti uređaj samo pod nadzorom i instrukcijama osobe odgovorne za njihovu sigurnost. Djeca ne treba dopustiti da se igraju sa ovim uređajem.
- U slučaju kvara, isključite uređaj.
- Nakon isključivanja, pričekajte najmanje 5 minuta prije nego što ga ponovno uključite.
- Isključite proizvod kada nije u upotrebi.
- Ne dodirujte utikač mokrim rukama! Ne vucite kabel da bi ga isključili, uvijek vucite samo utikač.
- Ne uključujte hladnjak ako je utičnica hlabava.
- Isključite proizvod prilikom instalacije, održavanja, čišćenja i popravke.
- Ako se proizvod neće koristiti neko vrijeme, isključite uređaj i izvadite hranu iz njega.
- Nemojte koristiti ovaj proizvod kada je odjeljak sa štampanim karticama koji se nalazi u gornjem zadnjem dijelu proizvoda (poklopac električnog odjeljika sa karticama (1) otvoren.

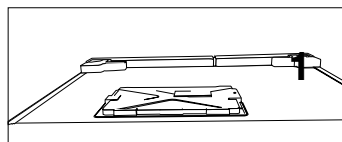
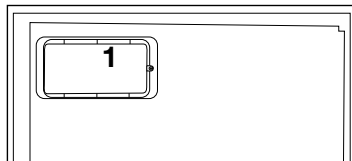

## Uputstva o sigurnosti i okoliš

- Nemojte koristiti paru ili sredstva za čišćenje parom za čišćenje hladnjaka i topljenje leda u njemu. Para može doći u dodir s dijelovima pod naponom i dovesti do kratkog spoja ili strujnog udara!
- Ne perite proizvod prskanjem ili sipanjem vode na njega! Opasnost od strujnog udara!
- U slučaju kvara, ne koristite proizvod, jer to može dovesti do strujnog udara. Kontaktirajte ovlašteni servis prije nego što bilo šta uradite.
- Priključite uređaj na uzemljenu utičnicu. Uzemljenje mora izvršiti kvalificirani električar.
- Ako proizvod ima rasvjetu LED tipa, kontaktirajte ovlašteni servis za zamjenu ili u slučaju bilo kakvog problema.
- Ne dirajte smrznutu hranu vlažnim rukama! Ona se može zaljepiti za ruke!
- Ne stavljajte tečnosti u bocama i limenkama u odjeljak zamrzivača. One mogu prsnuti!
- Tečnosti postavite u uspravan položaj nakon što čvrsto zatvorite poklopac.
- Ne prskajte zapaljive tvari u blizini proizvoda, jer se mogu zapaliti ili eksplodirati.
- Ne držite zapaljive materijale i proizvode sa zapaljivim plinom (sprejevi, itd) u hladnjaku.
- Ne stavljajte posude sa tekućinama na vrh proizvoda. Prskanje vode na elektrificirani dio može dovesti do strujnog udara i opasnosti od požara.
- Izlaganje proizvod kiši, snijegu, suncu i vjetru će izazvati električnu opasnost. Kada premještate proizvod, ne vucite ga za ručicu na vratima. Ručica može otpasti.
- Vodite računa da izbjegnute hvatanje bilo kog dijela ruke ili tijela u bilo koji

- od pokretnih dijelova unutar proizvoda.
- Nemojte stajati niti se naslanjati na vrata, ladice i slične dijelove hladnjaka. To će uzrokovati da proizvod padne i izazvati oštećenje dijelova.
- Vodite računa da ne uhvatite kabel za napajanje.

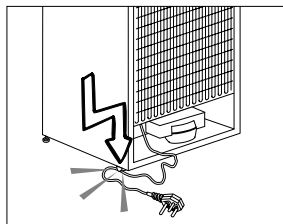

- Prilikom postavljanja uređaja, pazite da kabel za napajanje nije zarobljen ili oštećen.
- Ne postavljajte više prenosivih utičnica ili prijenosnih napajanja na stražnjoj strani uređaja.
- Djeca uzrasta od 3 do 8 godina imaju pravo da pune i praznerashladne urede.
- Da biste izbjegli kontaminaciju hrane, pridržavajte se sljedećih uputstava:
- Otvaranje vrata na duže vrijeme može uzrokovati značajno povećanje temperature u dijela uređaja.
- Redovno čistite površine koje mogu doći u kontakt sa hranom i pristupačnim sistemima za odvodnjavanje
- Očistite rezervoare za vodu ako se nisu koristili 48 sati; isperite vodeni sistem povezan sa snabdijevanjem sa vodom ako voda nije vučena 5 dana.
- Sirovo meso i ribu čuvajte u odgovarajućim kontejnerima u frižideru, tako da nije u kontaktu sa ili kapati na drugu hranu.
- Odjeljci za zamrzavanje sa dvije zvjezdice pogodni su za skladištenje prethodno zamrznute hrane, skladištenje ili pripremanje sladoleda i pravljenje kockica leda.

# Uputstva o sigurnosti i okoliš

- Odjeljci sa jedna, dvije ili tri zvjezdice nisu pogodni za zamrzavanje sveže hrane.
- Ako je rashladni uređaj ostavljen prazan dulje vrijeme, isključite ga, odmrznite, očistite, osušite i ostavite vrata otvorena kako bi se spriječilo stvaranje plijesni unutar uređaja.

## 1.1.1 HC upozorenje

Ako proizvod sadrži sistem za hlađenje koji koristi plin R600a, vodite računa da izbjegnute oštećenje sistema za hlađenje i njegovih cijevi dok koristite i premještate proizvod. Ovaj plin je zapaljiv. Ako je sistem za hlađenje oštećen, držite proizvod podalje od izvora vatre i odmah provjetrite prostoriju.



Etiketa na unutarnjoj lijevoj strani ukazuje na vrstu plina koji se koristi u proizvodu.

## 1.1.2 Za modele sa automatom za vodu

- Pritisak za dovod hladne vode treba biti maksimalno 90 psi (620 kPa). Ako vodeni pritisak premašuje 80 psi (550 kPa), koristite ventil za ograničenje pritiska u sistemu za napajanje. Ako ne znate kako da provjerite vodeni pritisak, potražite pomoć od profesionalnog vodoinstalatera.
- Ukoliko postoji rizik od efekta vodenog udara na vašoj instalaciji, uvijek koristite opremu za sprječavanje vodenog udara. Konsultujte profesionalne vodoinstalatere ako niste sigurni da li postoji efekat vodenog udara u vašoj instalaciji.
- Nemojte instalirati na dovodu vruće vode. Preduzmite mjere predostrožnosti protiv rizika od smrzavanja crijeva. Temperatura vode radnog intervala će biti minimalno 33°F (0,6 °C) i maksimalno 100°F (38°C).

- Koristite samo vodu za piće.

## 1.2. Namjena

- Ovaj proizvod je dizajniran za kućnu upotrebu. On nije namijenjen za komercijalnu upotrebu.
- Proizvod treba koristiti samo za čuvanje hrane i pića.
- Nemojte držati osjetljive proizvode koji zahtijevaju kontrolirane temperature (vakcine, lijekove osjetljive na toplotu, sanitetski materijal itd.) u hladnjaku.
- Proizvođač ne preuzima odgovornost za bilo kakvu štetu zbog zloupotrebe ili neispravne upotrebe.
- Originalni rezervni dijelovi će biti obezbijeđeni tijekom narednih 10 godina od datuma kupovine proizvoda.

## 1.3. Sigurnost djece

- Držite ambalažu van dohvata djece.
- Nemojte dopustiti djeci da se igraju s proizvodom.
- Ako vrata proizvoda imaju bravu, držite ključ van dohvata djece.

## 1.4. Usklađenost s direktivom WEEE i Odlaganje otpadnog proizvoda:

Ovaj proizvod je usklađen s Direktivom EU WEEE (2012/19/EU). Ovaj proizvod nosi simbol klasifikacije za odlaganje električne i elektronske opreme (WEEE).



Ovaj proizvod je proizveden od visokokvalitetnih dijelova i materijala koji se mogu ponovo koristiti i pogodni su za reciklažu. Na kraju radnog vijeka, ne bacajte otpadni proizvod sa običnim domaćim i ostalim otpadom. Odnosite ga u sabirni centar za recikliranje električne i elektronske opreme. Obratite vašim lokalnim vlastima kako biste saznali više o ovim sabirnim centrima.

## Uputstva o sigurnosti i okoliš

### 1.5. Usklađenost sa RoHS direktivom

- Ovaj proizvod je usklađen s Direktivom EU WEEE (2011/65/EU). On ne sadrži štetne i zabranjene materijale navedene u Direktivi.

### 1.6. Informacija o ambalaži

- Ambalaža proizvoda je proizvedena od sekundarnih sirovina u skladu s našim nacionalnim propisima za zaštitu okoliša. Ne bacajte ambalažu zajedno s domaćim ili drugim otpadom. Odnosite je do sabirnih centara za ambalažu koje su odredile lokalne vlasti.





1. Police na vratima odjeljka hladnjaka
2. Ladice odjeljka zamrzivača
3. Icematic
4. Rezervoar za vodu
5. Odjeljak za voće i povrće
6. Poklopac odjeljka za voće i povrće
7. Odjeljak za hlađenje

8. Staklene police odjeljka hladnjaka
  9. Filter mirisa (violed)
  10. Unutrašnji ekran
  11. Staklene police odjeljka hladnjaka
  12. Odjeljak zamrzivača
- \* Opcionalno**

**Možda se neće odnositi na sve modele**



\* Opcionalno: Slike u ovom uputstvu su shematski i mogu da ne odgovaraju u cjelosti vašem proizvodu. Ako vaš proizvod ne sadrži odnosne dijelove, informacije se odnose na drugim modelima.

## 3 Instalacija

### 3.1. Pravo mjesto za ugradnju

Kontaktirajte Ovlašteni servis oko ugradnju proizvoda. Da biste spremili proizvod za instalaciju, pogledajte informacije u korisničkom vodiču i pobrinite se da je snabdjevanje struje i vode su kao po zahtevima. Ako ne, nazovite električara i vodoinstalatera da bi ih postavili po potrebi.



**UPOZORENJE:** Proizvođač ne preuzima odgovornost za bilo kakvu štetu nastalu radom obavljan sa strane neovlašćene osobe.



**UPOZORENJE:** Strujni kabel proizvoda mora biti van utikača tijekom instalacije. Ako to ne učinite može doći do smrti ili teških povreda!



**UPOZORENJE:** Ako je raspon vrata preuzak da proizvod prođe, uklonite njegova vrata i okrenite proizvoda u stranu, a ako i to ne ide, kontaktirajte ovlašteni servis.

- Stavite proizvod na ravnu površinu kako bi izbjegli vibracije.
- Postavite proizvoda najmanje 30 cm od grijača, peći i sličnih izvora topline i najmanje 5 cm od električnih peći.
- Ne izlažite proizvod direktnoj sunčevoj svjetlosti ili ne držati ga u vlažnom okruženju.
- Proizvod zahtijeva adekvatnu cirkulaciju zraka da bi efikasno funkcionisao. Ako proizvod će biti stavljen u niši, ne zaboravite da ostavite najmanje 5 cm udaljenosti između uređaja i plafona i zidova.
- Ne postavljajte proizvod u sredinama s temperaturama ispod  $-5^{\circ}\text{C}$ .

### 3.2. Postavljanje plastične klinove

Koristite priložene plastične klinove uz ovaj proizvod da pružite dovoljno prostora za cirkulaciju zraka između uređaja i zida.

1. Da biste priključili klinove, uklonite vijke na proizvodu i koristiti vijke priložene sa klinovima.

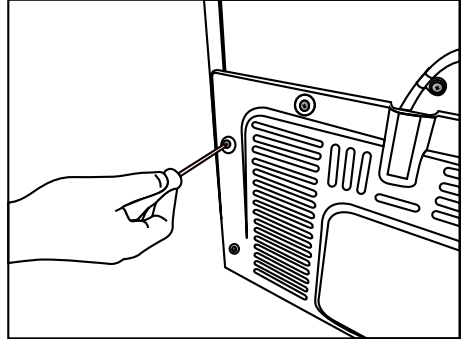

2. Pričvrstite 2 plastična klina na poklopcu za ventilaciju kao (j) na slici.

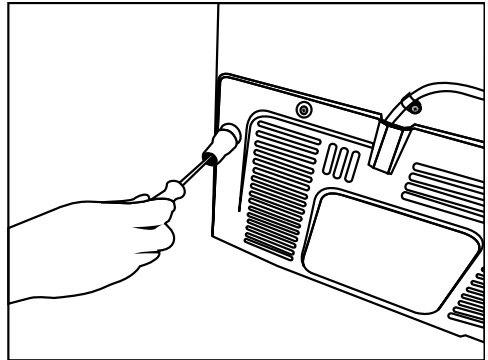

## Instalacija

### 3.3. Podešavanje postolja

Ako proizvod nije u uravnotežen položaj, podesite prednja podesiva postolja okretanjem na desno ili lijevo.

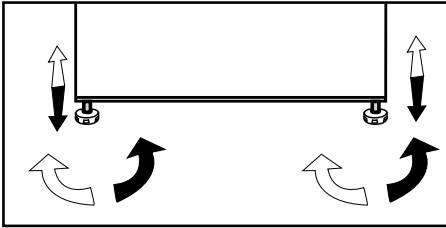

**Upozorenje na vruću površinu!**  
Vaš proizvod je opremljen cijevima sa rashladnim sredstvom koje poboljšavaju rashladni sistem za bočne zidove. Vruća tečnost može teći kroz ove površine, uzrokujući toplinu na bočnim zidovima. Ovo je normalno i ne zahtijeva servisiranje. Budite oprezni kad dodirujete ta područja.

### 3.4. Povezivanje napajanja



**UPOZORENJE:** Ne koristite produžni kabl ili kabl sa više utičnica u priključak za napajanje.



**UPOZORENJE:** Oštećeni kabl za napajanje mora biti zamijenjen sa stane ovlaštenog servisa.



Prilikom postavljanja dva hladnjaka u susjednoj poziciji, ostaviti najmanje 4 cm udaljenosti između dvije jedinice.

- Naša firma ne preuzima odgovornost za bilo kakvu štetu zbog korištenja bez uzemljenja i bez priključka u skladu sa nacionalnim propisima.
- Napojni kabl mora biti lako dostupan nakon instalacije.
- Ne koristite utikač multi-grupa sa ili bez produžnog kabla između zidne utičnice i hladnjaka.

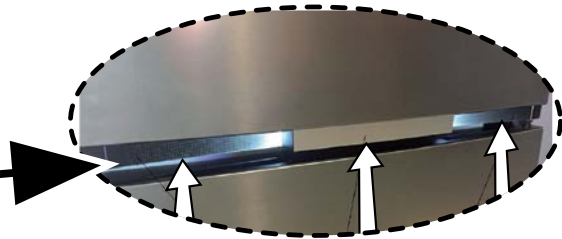

**UPOZORENJE:** "Zaštitne folije na okomitoj ručki" biće uklonjene.

## 4 Priprema

### 4.1. Što učiniti za uštedu energije



Povezivanje proizvoda na elektronske sisteme za uštedu energije je štetno, jer to može oštetiti proizvod.

- Ne ostavljajte vrata svog frižidera otvorena duže vrijeme.
- Ne stavljajte toplu hranu ili pića u svoj hladnjak.
- Nemojte preopteretiti hladnjak, kapacitet hlađenja će se smanjiti ako je cirkulacija zraka unutar hladnjaka ometana.
- Budući da vrući i vlažni zrak ne prodire u vaš proizvod kada vrata nisu otvorena, vaš će se proizvod optimizirati u uvjetima dovoljnim za zaštitu vaše hrane. Funkcije i sastavni dijelovi kao kompresor, ventilator, grijač, odmrzivač, svijetlo, ekran i tako dalje će raditi u skladu sa potrebama za potrošnju minimalne energije pod ovim okolnostima
- Kako biste mogli pohraniti maksimalnu količinu hrane u odjeljak zamrzivača vašeg hladnjaka, gornji zakrilac i ladica moraju se ukloniti i staviti na staklene police. Potrošnja električne energije navedena u vašem hladnjaku određena je nakon uklanjanja kutije za led, tasa za led i zakrilca te srednje ladice kako bi se omogućilo maksimalno punjenje. Preporučuje se korišćenje gornjeg zakrilca i donje ladice za vrijeme punjenja.
- Ovisno o značajkama vašeg proizvoda, otapanje smrznute hrane u odjeljku hladnjaka će istovremeno osigurati uštedu energije i očuvati kvalitetu hrane.
- Protok zraka ne smije se blokirati stavljanjem namirnica ispred ventilatora odjeljka zamrzivača. Hranu treba stavljati tako da ostane najmanje 5 cm prostora ispred zaštitne rešetke ventilatora.
- Senzor temperature u odjeljku zamrzivača ne smije izravno biti u kontaktu s pakovanjima hrane. U slučaju kontakta sa senzorom, potrošnja energije proizvoda može se povećati.



Unutrašnjost proizvoda morate čistiti.



Ako dva hladnjaka postavljate jedan pored drugog, treba postojati najmanje 4 cm udaljenosti između njih.

### 4.2. Inicijalna upotreba

Prije nego što počnete koristiti hladnjak provjerite da li su sve pripremne radnje obavljene u skladu s uputama u odjeljcima "Upute za sigurnost i okoliš" i "Ugradnja".

Uključite proizvod da radi 6 sati bez unešene hrane i ne otvarajte vrata osim ako je to izričito neophodno.



Čut ćete šum kada kompresor počne raditi. Tečnosti i gasovi zatvoreni u rashladnom sistemu mogu takođe stvarati buku, čak i ako kompresor ne radi. To je normalno.



Normalno je da prednje ivice hladnjaka budu tople. Ova područja su dizajnirana za zagrijavanje kako bi se spriječila kondenzacija.

## 5 Korištenje proizvoda

### 5.1. Panel indikatora

Panel indikatora može se razlikovati ovisno o modelu vašeg proizvoda.

Zvučne i vizualne funkcije panela indikatora će pomoći u korištenju frižideru.

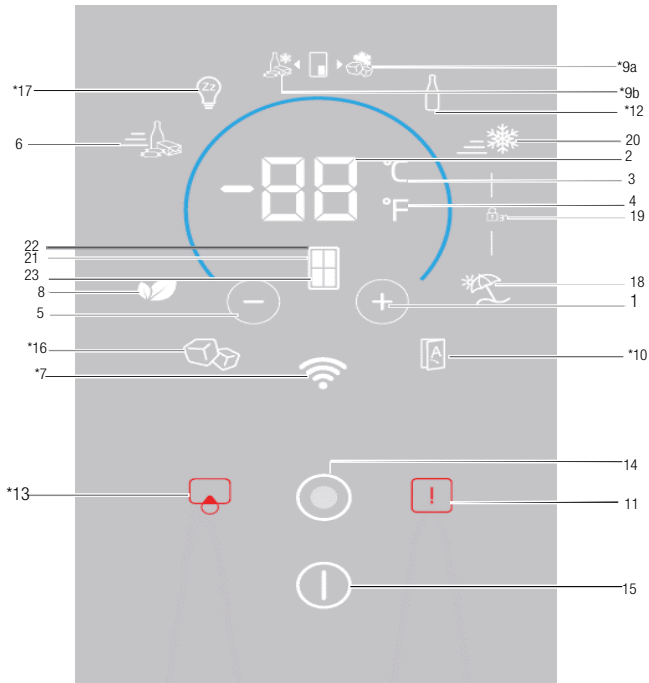

1. Podešavanje temperature / Povećanje temperature
2. Podešavanje temperature - Klizač / Indikator vrijednosti temperature
3. Izbor temperaturne jedinice (°C) indikator Celzijusa
4. Izbor temperaturne jedinice (°F) indikator Farenhajta
5. Podešavanje temperature / Smanjenje temperature
6. Indikator / dugme za brzo hlađenje
7. \*Bežični
8. Indikator/dugme za ekološki režim rada
9. \*Džoker frižider indikator/dugme
10. \*Automatska vrata
11. Upozorenje/greška usljed visoke temperature
12. \*Hladnjak za boce
13. \*Upozorenje/dugme za zamjenu filtera
14. Dugme na meni
15. Indikator/dugme za uključivanje i isključivanje proizvoda
16. \*Indikator/dugme za Icematic
17. \*Režim Sabbath
18. Indikator/dugme za režim odmora
19. Indikator za zaključavanje tastera
20. Indikator/dugme za brzo zamrzavanje
21. Odabir odjeljka
22. Indikator odjeljka hladnjaka
23. Indikator odjeljka zamrzivača

#### Možda se neće odnositi na sve modele

Dragi kupci, ako ste ovaj proizvod kupili izravno s izložbe, obratite pažnju da uređaj može biti u Demo statusu. Međutim, vaš prodavač vam može pomoći da ovo pitanje riječite na odgovarajući način.



**\*Opcionalno:** Figure u ovom uputstvu su namijenjeni kao nacrti i mogu da ne odgovaraju savršeno vašem proizvodu. Ako vaš proizvod ne sadrži odnosne dijelove, informacije se odnose na drugim modelima.

## Korištenje proizvoda

### 5.2. Panel indikatora

Panel indikatora može se razlikovati ovisno o modelu vašeg proizvoda.

Zvučne i vizualne funkcije panela indikatora će pomoći u korištenju frižideru.

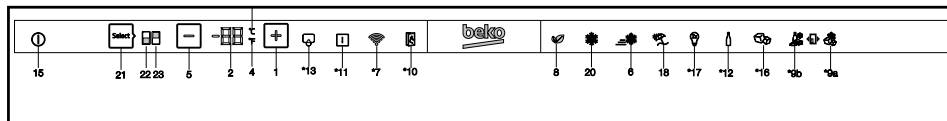

#### 1. Podešavanje temperature / Povećanje temperature

Kada ga pritisnete, povećava se temperatura izabranog odjeljka.

#### 2. Podešavanje temperature - Klizač/Indikator vrijednosti temperature

Prikazuje vrijednost temperature odabranog odjeljka. Osim toga, možete kliznuti prstom prema gore ili dolje da biste povećali ili smanjili temperaturu.

#### 3. Izbor jedinice temperature (°C)

##### Indikator Celzijusa

Kada se pritisne dugme, za jedinicu temperatura bira se Celzijus.

To je indikator Celzija. Kad se aktivira indikator Celzijusa, postavljene vrijednosti temperature prikazuju se u Celzijusu, a odgovarajuća ikonica uključuje se za 100%.

Ikonica za Farenhajt se uključuje za 50%.

#### 4. Izbor jedinice temperatura (°F)

##### Indikator Farenhajta

Kada se pritisne dugme, za jedinicu temperatura bira se Celzijus.

To je indikator Farenhajta. Kada se aktivira indikator Farenhajta, postavljene vrijednosti temperature prikazuju se u Farenhajtu i relevantna ikonica se potpuno uključuje.

Ikonica za Celzijus se uključuje za 50%.

#### 5. Podešavanje temperature / Smanjenje temperature

Kada se pritisne, smanjuje se temperatura izabranog odjeljka.

#### 6. Indikator funkcije brzog hlađenja

Kad se aktivira funkcija brzog hlađenja, indikator se uključuje za 100%. Kad se funkcija otkáže, proizvod se vraća na svoje uobičajene postavke, a indikator se uključuje za 50%.

#### Dugme funkcije brzog hlađenja

Koristi se za aktiviranje ili deaktiviranje funkcije brzog hlađenja.



Koristite funkciju brzog hlađenja kada želite da brzo ohladite hranu stavlјenu u odjeljak hladnjaka. Ako želite da hladite velike količine sveže hrane, aktivirajte ovu funkciju prije stavljanja hrane u proizvod.



Ako je ne otkázete, brzo hlađenje će se samo otkázati automatski nakon 8 sati ili kada odjeljak hladnjaka dostigne potrebnu temperaturu.



Ako dugme za brzo hlađenje pritisnete više puta u kratkim vremenskim intervalima, aktiviraće se zaštita elektronskog kola i kompresor se neće odmah pokrenuti.



Ova funkcija se ne aktivira ponovno kada se napajanje obnovi nakon prekida napajanja.

#### 7. \*Bežično

Kada se pritisne dugme, proizvod se uvodi u mrežu domaćinstva. Kada je funkcija aktivirana, indikator se uključuje za 100%, a kad je otkázana, indikator se uključuje za 50%.



**\*Opcionalno:** Figure u ovom uputstvu su namijenjeni kao nacрте i mogu da ne odgovaraju savršeno vašem proizvodu. Ako vaš proizvod ne sadrži odnosno dijelove, informacije se odnose na drugim modelima.

## Korištenje proizvoda

### 8. Indikator/dugme za ekološki režim rada

Pritisnite ovu tipku da biste aktivirali ili deaktivirali ekološki režim rada.

Kad se aktivira ekološki režim rada, indikator se uključuje za 100%. Kad je funkcija aktivna, zamrzivač će početi raditi u ekološkom režimu najmanje 6 sati kasnije. Kad se funkcija otkáže, indikator će se uključiti za 50%.

### 9a. \*Džoker frižider indikator/dugme

Kada pritisnete dugme, odjeljak džoker radi kao zamrzivač, a indikator se uključuje za 100%. Džoker hladnjak se uključuje za 50%.

### 9b. \*Džoker hladnjak indikator/dugme

Kada pritisnete dugme, odjeljak džoker radi kao frižider, a indikator se uključuje za 100%. Odjeljak džoker zamrzivača se uključuje za 50%.

### 10.\* Automatska vrata

Pritisnite ovu tipku da biste aktivirali ili deaktivirali režim automatskih vrata. Kad se funkcija aktivira, indikator se uključuje za 100%. Kad se funkcija otkáže, indikator će se uključiti za 50%.

Kad je funkcija aktivna, dodirnite odgovarajući odjeljak na ručici vrata kako bi se vrata automatski otvorila.

### 11. Upozorenje/greška usljed visoke temperature

Ovaj indikator svijetli tijekom prekida napajanja, visokih temperatura ili upozorenja na grešku. Tijekom prekida napajanja tokom dužeg vremenskog perioda, najveća vrijednost temperature koju dostiže odjeljak zamrzivača trepat će na digitalnom ekranu. Nakon što provjerite hranu koja se nalazi u odjeljku zamrzivača, pritisnite dugme za visoku temperaturu da biste obrisali upozorenje.

### 12. \*Hladnjak za boce

Pritisnite ovo dugme da biste aktivirali ili deaktivirali režim hladnjaka za boce.

Kad se funkcija aktivira, indikator se uključuje za 100%. Kad se funkcija otkáže, indikator se uključuje za 50%.

### 13. \*Upozorenje/dugme za zamjenu filtera

Ova ikonica se uključuje kada filter treba resetirati.

Kada pritisnete dugme, filter će se resetirati, a ikonica za resetiranje će se ugasisi.

### 14. Dugme na meniju

Koristi se za aktiviranje ili deaktiviranje režima mirovanja za ekran. Ako ne pritisnete nijedno dugme ili ne otvorite vrata za 30 sekundi, automatski će se prebaciti u režim mirovanja.

### 15. Indikator/dugme za uključivanje i isključivanje proizvoda

Pritisnite i držite dugme za uključivanje/isključivanje 3 sekunde da biste uključili ili isključili proizvod.

Kad se proizvod isključi, indikator za uključenje/isključenje proizvoda uključuje se za 100%, a svi ostali indikatori se isključuju. Da biste uključili proizvod, ponovo pritisnite i držite dugme 3 sekunde. Hladnjak će se uključiti, a indikator za uključenje/isključenje će se uključiti za 50%.

### 16. \*Indikator/dugme za Icematic

Pritisnite ovo dugme da biste aktivirali ili deaktivirali Icematic. Ako je indikator uključen za 100%, to znači da je Icematic uključen. Ako je indikator uključen za 50%, to znači da je Icematic isključen.



Protok vode iz rezervoara za vodu će se zaustaviti kada ova funkcija nije odabrana. Međutim, led koji je već napravljen može da se izvadi iz odjeljka icematic.

### 17. \*Režim Sabbath

Pritisnite ovo dugme da biste aktivirali ili deaktivirali režim Sabbath. Kad se funkcija aktivira, indikator se uključuje za 100%. Kad se funkcija otkáže, indikator će se uključiti za 50%.

### 18. Indikator/dugme za režim odmora

Pritisnite ovo dugme da biste aktivirali režim odmora. Indikator režima odmora uključit će se za 100%. Kada se aktivira funkcija Odmor, „-“ se prikazuje na indikatoru vrijednosti temperature i u odjeljku hladnjaka se ne obavlja aktivno hlađenje. Ne preporučuje se čuvanje hrane u odjeljku hladnjaka kada je aktivirana ova funkcija. Hlađenje drugih odjeljaka nastavit će se u skladu s temperaturom podešenom za te odjeljke. Za otkazivanje ove funkcije, ponovno pritisnite

## Korištenje proizvoda

dugme za **funkciju Odmor**. Kad se funkcija otkaže, indikator će se uključiti za 50%.

### 19. Indikator za zaključavanje tastera

Pritisnite i držite dugmad **za brzo hlađenje**

**i odmor** istovremeno 3 sekunde. Pritiskom

na dugme započet će odbrojavanje na

indikatoru vrijednosti temperature. Kad

se aktivira zaključavanje tastera, indikator

zaključavanja tastera uključit će se za 100% i

režim zaključavanja tastera bit će omogućen.

Tasteri neće funkcionirati kada je aktivan režim

zaključavanja tastera. Pritisnite i držite dugmad

za brzo hlađenje i odmor opet istovremeno

3 sekunde. Pritiskom na dugme započet će

odbrojavanje na indikatoru vrijednosti temperature.

Kad se otkaže zaključavanje tastera, indikator

zaključavanja tastera uključit će se za 50% i režim

zaključavanja tastera bit će onemogućen.

Aktivirajte ovu funkciju ako želite da spriječite

promjenu podešavanja temperature hladnjaka.

### 20. Indikator funkcije brzog zamrzavanja

Kad se aktivira funkcija brzog zamrzavanja,

indikator se uključuje za 100%. Kad se funkcija

otkaže, proizvod se vraća na svoje uobičajene

postavke, a indikator se uključuje za 50%.

### Dugme za funkciju brzog zamrzavanja

Pritisnite ovu tipku da biste aktivirali ili deaktivirali

funkciju brzog zamrzavanja.

Pritisnite ovu tipku da biste aktivirali ili deaktivirali

funkciju brzog zamrzavanja. Kada aktivirate ovu

funkciju, odjeljak zamrzivača će se ohladiti na

temperaturu manju od podešene vrijednosti.



Koristite funkciju brzog zamrzavanja kada želite da brzo zamrznete hranu stavljenu u odjeljak zamrzivača. Ako želite da zamrzavate velike količine sveže hrane, aktivirajte ovu funkciju prije stavljanja hrane u proizvod.



Ako je ne otkažete, funkcija brzog zamrzavanja će se sama otkazati automatski nakon 4 sata ili kada odjeljak hladnjaka dostigne potrebnu temperaturu.



Ova funkcija se ne aktivira ponovno kada se napajanje obnovi nakon prekida napajanja.

### 21. Odabir odjeljka

Pritisnite dugme za odabir odjeljka da biste vidjeli

i promijenili vrijednost temperature frižidera ili

zamrzivača na indikatoru vrijednosti temperature.

### 22. Indikator odjeljka hladnjaka

Kada je ovaj indikator aktivan, temperatura

hladnjaka je prikazana na indikatoru vrijednosti

temperature.

### 23. Indikator odjeljka zamrzivača

Kada je ovaj indikator aktivan, temperatura odjeljka

zamrzivača prikazana je na indikatoru vrijednosti

temperature.



## Korištenje proizvoda

### 5.3. Mašina za led

#### (Ova značajka je opcionalna)

Mašina za led vam omogućava da lako dobijete led iz proizvoda.

Korištenje mašine za led

1. Izvadite rezervoar za vodu iz odjeljka frižidera.
2. Napunite vodom rezervoar za vodu.
3. Zamijenite rezervoar za vodu. Prve kockice leda bit će spremne za oko četiri sata u ladici mašine za led u odjeljku zamrzivača.



Kada se rezervoar za vodu potpuno napuni, moći ćete dobiti otprilike 60-70 kockica leda.



Vodu u rezervoaru treba mijenjati na svake 2-3 sedmice.

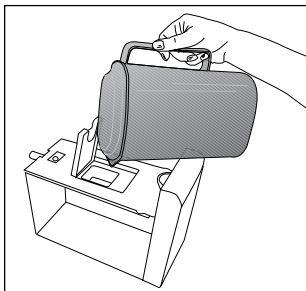
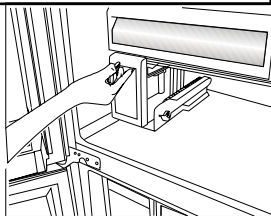
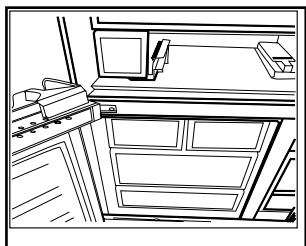

### 5.4. Icematic

#### (Ova značajka je opcionalna)

Icematic vam omogućava da lako dobijete led iz proizvoda.

#### Korištenje odjeljka Icematic

1. Izvadite icematic izvlačeći ga pažljivo.
2. Napunite Icematic vodom.
3. Postavite Icematic na svoje mjesto. Oko dva sata kasnije, led je spreman.
4. Okrenite okretna dugmad na rezervoarima za led za 90 stupnjeva u smjeru kretanja kazaljke na satu. Kocke leda u rezervoarima će pasti u donju posudu za čuvanje leda.
5. Tada možete izvaditi posudu za čuvanje leda i poslužiti led.



Da biste izvadili led, ne sklanjajte Icematic s njegovog mjesta.



Ako želite, možete čuvati kocke leda u posudi za čuvanje leda. Posuda za čuvanje leda je namijenjena samo za sakupljanje kockica leda. Ne stavljajte vodu u nju. U protivnom, ona će se polomiti.

### 5.5. Tas za led

#### (Ova značajka je opcionalna)

Tas za led vam omogućava da lako dobijete led iz proizvoda.

#### Korištenje tasa za led

1. Izvadite tas za led iz odjeljka zamrzivača.
2. Napunite tas za led vodom.
3. Vratite tas za led u odjeljak zamrzivača. Oko dva sata kasnije, led je spreman.
4. Izvadite tas za led iz odjeljka zamrzivača i nagnite ga iznad činije za posluživanje. Kockice leda lagano će ispasti u činiju za posluživanje.

### 5.6. Modul za dezodoraciju

#### (FreshGuard)

##### (Ova značajka je opcionalna)

Modul dezodoransa brzo uklanja loše mirise u vašem hladnjaku prije nego što prožmu površine. Zahvaljujući ovom modulu koji je postavljen na stropu odjeljka sa svježom hranom, loši se mirisi otapaju dok se zrak aktivno propušta na filter za miris, a zatim se zrak koji je očistio filter ponovno emitira u odjeljak za svježiju hranu. Na taj se način uklanjaju neželjeni mirisi koji mogu nastati tokom pohrane hrane u hladnjaku prije nego što prožmu površine.

To se postiže zahvaljujući ventilatoru, LED svjetlu i filteru mirisa koji su ugrađeni u modul. Modul za dezodoraciju automatski će se aktivirati periodično. Zvuk koji ćete čuti tokom periodične aktivacije modula je normalan; emituje ga integrisani ventilator. Ako otvorite vrata odjeljka sa svježom hranom dok je modul aktivan, ventilator će privremeno pauzirati i nastaviti tamo gdje je stao kad se vrata ponovo zatvore. U slučaju nestanka struje, modul za dezodoraciju aktivirat će se kad se napajanje vrati.

**Informacije:** Preporučuje se čuvanje aromatične hrane (poput sira, maslina i delikatesnih namirnica) u ambalaži i zatvorene kako bi se izbjegli loši mirisi koji mogu nastati prilikom miješanja mirisa raznih namirnica. Osim toga, preporučuje se brzo izvaditi pokvarenu hranu iz frižidera kako se druge namirnice ne bi pokvarile i da bi izbjegli neugodne mirise.

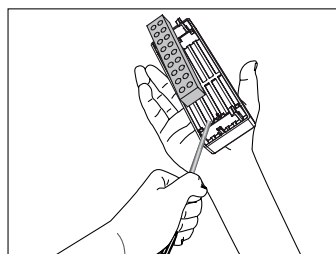
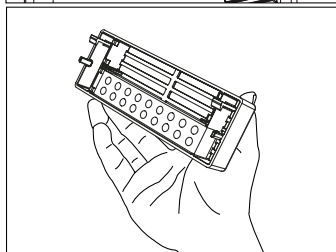
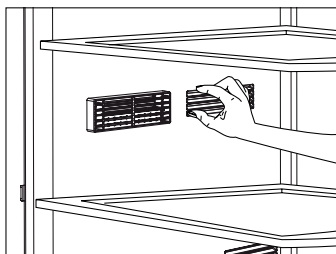

## Korištenje proizvoda

### 5.7. Odjeljak za hlađenje

#### (Ova značajka je opcionalna)

Koristite ovaj odjeljak za pohranu delikatesa koji će se čuvati na nižoj temperaturi ili mesnih proizvoda koje ćete konzumirati u kratkom vremenu. Ne pohranjujte povrće ili voće u ovaj odjeljak.

Možete povećati unutrašnju zapreminu proizvoda uklanjajući bilo kojeg odjeljka za hlađenje:

Da biste ga uklonili, samo povucite prema naprijed dok se ne zaustavi, a zatim ga podignite i povucite prema sebi.

### 5.8. Odjeljak za voće i povrće

Odjeljak za voće i povrće hladnjaka je posebno dizajniran kako bi povrće ostalo svježije bez gubitka vlažnosti. U tu svrhu se intenzivira cirkulacija hladnog zraka kroz odjeljak za voće i povrće općenito. Pohranite voće i povrće u ovaj odjeljak. Ne stavljajte lisnato povrće pored voća kako bi vam ono ostalo duže vremena svježije.

### 5.9. Odjeljak za voće i povrće s kontroliranom vlagom (Ever Fresh)

#### (Ova značajka je opcionalna)

Zahvaljujući odjeljku za voće i povrće s kontroliranom vlagom, voće i povrće mogu se duže čuvati u okruženju s idealnim uvjetima vlažnosti. Sa sustavom za prilagođavanje vlage s 3 opcije s prednje strane odjeljka za voće i povrće, možete kontrolirati razinu vlage iznutra, ovisno o hrani koju pohranjujete. Preporučuje se odabir opcije za povrće ako pohranjujete samo povrće, opcija za voće ako pohranjujete samo voće i opciju za mješovito kada pohranjujete i voće i povrće.

Da biste imali koristi od sistema za kontrolu vlažnosti i produžili životni vijek hrane, preporučuje se voće i povrće ne čuvati u plastičnim vrećicama. Ako se povrće ostavi unutar vrećica, to će uzrokovati da se ista razgradi u kratkom vremenskom periodu. Posebno preporučujemo da krastavce ili brokoli ne čuvate u zatvorenim plastičnim vrećicama. U slučaju da kontakt sa drugim povrćem nije poželjan zbog održavanja čistoće, umjesto vrećice koristite perforiranu papirnu vrećicu i druge slične ambalažne materijale.

Prilikom stavljanja povrća trebalo bi uzeti u obzir specifičnu težinu povrća. Teško i tvrdo povrće treba staviti na dno odjeljka za voće i povrće, a lagano i meko povrće treba staviti preko.

Ne stavljajte zajedno kruške, marelice, breskve, itd. i posebno jabuku koja ima visoku razinu stvaranja plina etilena u isti odjeljak za voće i povrće s ostalim povrćem i voćem. Gas etilena koji izbacuje ovo voće može dovesti do toga da drugo voće sazrijeva brže i raspada se u kraćem vremenu.



## Korištenje proizvoda

### 5.10. Plavo svjetlo/HarvestFresh

\*Možda nije dostupno kod svih modela

#### Za plavo svjetlo,

Voće i povrće pohranjeno u odjeljcima za voće i povrće osvijetljenim plavim svjetlom nastavlja da vrši fotosintezu pomoću efekta valnih duljina plave svjetlosti i na taj način sadržaj vitamina u njima ostaje sačuvan.

#### Za HarvestFresh,

Voće i povrće pohranjeno u odjeljcima za voće i povrće osvijetljenim tehnologijom HarvestFresh duže će održati vitamine u sebi zahvaljujući plavim, zelenim, crvenim svjetlima i ciklusima mraka, koji simuliraju dnevni ciklus.

Ako otvorite vrata hladnjaka tokom perioda mraka tehnologije HarvestFresh, hladnjak će to automatski registrovati i omogućiti da plavo, zeleno ili crveno svjetlo osvijetle odjeljke za voće i povrće, radi vaše ugodnosti. Nakon što zatvorite vrata hladnjaka, period mraka će se nastaviti, predstavljajući period noći tokom dnevnog ciklusa.

### 5.11. Koristeći česmu

(za određene modele)



Prvih nekoliko čaša vode uzeti iz česme obično će biti tople.



Ako česma se ne koristi dugo vreme, bacite prvih nekoliko čaša vode da bi dobili čistu vodu.

Morate čekati oko 12 sati da bi dobili hladnu vodu nakon prvog puštanja u rad.

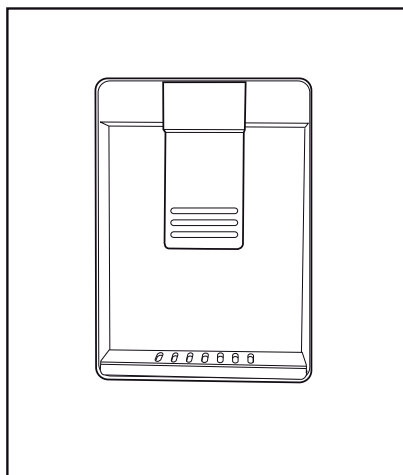

Koristite ekran za odabir opciju vode, a zatim povucite okidač da dobijete vode. Izvadite staklo ubrzo nakon povlačenje okidača.

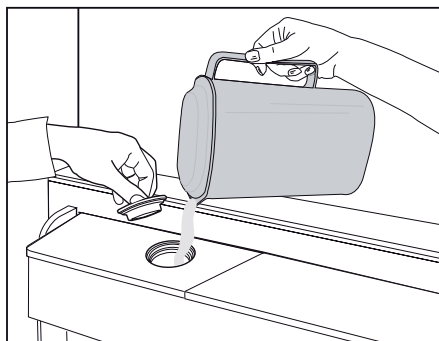

## Korištenje proizvoda

### 5.12. Punjenje spremnika česme

Otvorite poklopac spremnika vode, kao što je prikazano na slici. Napunite čiste vode za piće. Zatvorite poklopac.

### 5.13. Čišćenje rezervoara za vodu

Uklonite rezervoar za punjenje vode unutar police vrata.

Odvojite držeći obje strane police vrata.

Držite obje strane spremnika za vodu i uklonite ispod 45° kut .

Izvadite i očistite poklopac rezervoara za vodu.

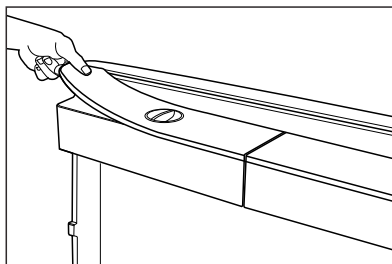
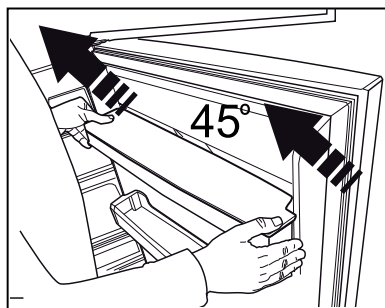
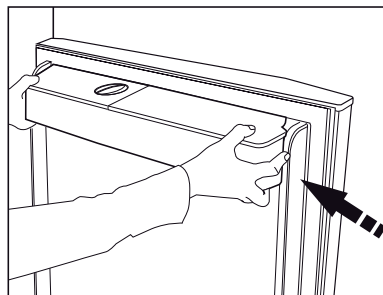

Nemojte napuniti rezervoar za vodu s voćnim sokom, gazirana pića, alkoholna pića ili bilo koje druge tekućine inkompatibilne za upotrebu u česmu. Korištenje takvih tekućina će uzrokovati kvar i nepopravljivu štetu u česmu. Korištenje česmu na ovaj način nije u okviru garancije. Neke određene kemikalije i aditive u pića / tekućina mogu izazvati materijalne štete u rezervoar za vodu.



Komponente rezervoara za vodu i česme se ne mogu oprati u mašine za pranje posuđa.

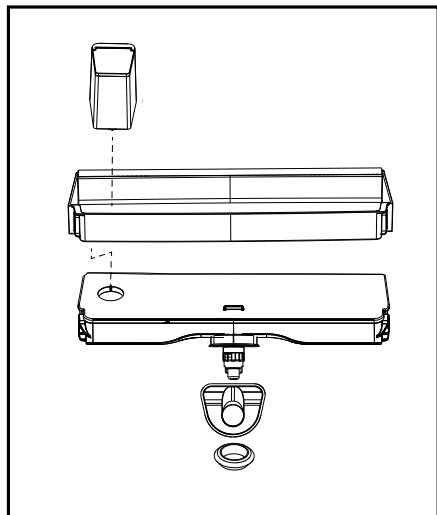

## Korištenje proizvoda

### 5.14. Uzimanje leda / vode

#### (opcionarno)

Da bi uzeli vodu (☰) / kocke leda (☱) / fragmentiranog leda (☲) koristite ekran za odabir odgovarajuće opcije. Uzmite vodu / leda pritiskom na okidač na česmu naprijed. Kada prebacivanje između opcije kocke leda (☱) / fragmentirani led (☲) možete dobiti prethodni tip leda još nekoliko puta.

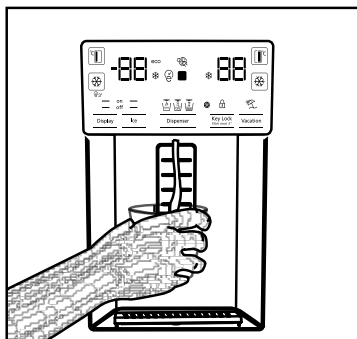

- Morate čekati oko 12 sati prije uzimanja leda iz česme za led / vode za prvi put. Česma ne može dati led ako nema dovoljno leda u ledu kutiji.
- Ne bi trebalo koristiti prvih 30 komada kocki leda (3-4 litara) uzeti nakon prvog korištenja.
- U slučaju nestanka struje ili privremenog kvara, led može djelomično se otopiti i ponovno zamrznuti. To će dovesti da se komade led spoji jedni s drugima. U slučaju produženog nestanka električne energije ili kvara, led može se otopiti i procuriti vani. Ako nađete na ovaj problem, uklonite led u ledomat i očistite kutiju.



**UPOZORENJE:** Vodeni sistem proizvoda treba biti povezan samo na liniju hladne vode. Nemojte ga povezati sa linijom tople vode.

- Proizvod može odati vodu tokom prvog korištenja. To je uzrokovano od zraka u sistemu. Vazduh u sistem mora biti otpušten. Da biste to učinili, pritisnite okidač česme za 1-2 minuta dok česma ne počne ispuštati vodu. Početni protok vode može biti nepravilan. Voda će normalno teći nakon šta se ispusti zrak u sistemu.

- Voda može biti zamućena tokom prve upotrebe filtera; ne konzumirati prve 10 čaše vode.
- Morate čekati oko 12 sati da bi dobili hladne vode nakon prve instalacije.
- Vodeni sistem proizvoda je dizajniran za samo čistu vodu. Nemojte koristiti nikakva druga pića.
- Preporučuje se da isključite dovod vode ako se proizvod neće koristiti na duže vrijeme tokom odmora i sl.
- Ako česma se nije koristila dugog vremena, prve 1-2 čaše vode koje ste dobili mogu biti tople.

### 5.15. Tas za curenje

#### (opcionarno)

Kapanje vode iz česme skuplja se na tas za curenje, drenaža vode nije dostupna. Izvucite tas ili gurnite na rubovima da uklonite tas. Možete onda baciti vodu koja se je sakupila unutar tasa.

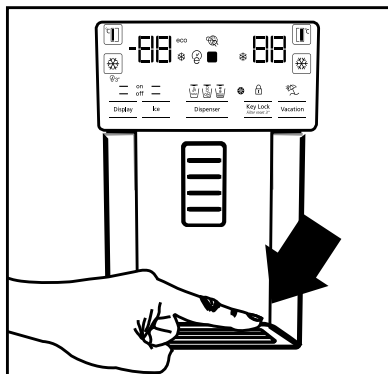

## Korištenje proizvoda

### 5.16. Zamrzavanje svježe hrane

- Za očuvanje kvalitete hrane, hrane postavljene u zamrzivaču moraju se zamrznuti što je brže moguće, za ovo možete koristiti brzi zamrzavanje.
- Zamrzavanje hrane kada je svježa će produžiti vrijeme skladištenja u zamrzivaču.
- Spakovati hrane u hermetički paketima i čvrsto zapečatiti.
- Pobrinite se da hrana je se opakovana prije stavljanja u zamrzivač. Koristite držala za zamrzavanje, staniol i vodootpornog papira, plastičnih vreća ili sličnih ambalaža umjesto tradicionalne papirne ambalaže.
- Označite svaki paket hrane pisanjem datuma na pakovanju prije zamrzavanja. To će vam omogućiti da se utvrdi svježina svakog paketa svaki put kad je zamrzivač otvoren. Držite ranije prehrambenih artikala u prednjem kako bi se osiguralo da se prvi put koristi.
- Smrznuta hrana mora se koristiti odmah nakon odmrzavanja i ne treba je ponovno zamrznuti.
- Ne uzimati velike količine hrane odjednom.

### 5.17. Preporuke za skladištenje smrznute hrane

Odjeljak mora biti postavljen na najmanje  $-18^{\circ}\text{C}$ .

1. Postavite hrane u zamrzivač što je brže moguće da se izbjegne otapanje.
2. Prije zamrzavanja, provjerite "Datum isteka" na paket kako bi bili sigurni da nije istekao.
3. Pobrinite se da pakovanje hrane nije oštećeno.

### 5.18. Detalji dubokog zamrzivača

Prema standardima IEC 62552, zamrzivač mora imati sposobnost da zamrzne 4,5 kg prehrambenih artikala na  $-18^{\circ}\text{C}$  ili niže temperature u 24 sata za svakih 100 litara zapremine zamrzivača. Hrana može biti sačuvana na duži period samo na ili ispod temperature od  $-18^{\circ}\text{C}$ . Možete zadržati hranu svježe mjesecima (u zamrzivaču na ili ispod temperature od  $18^{\circ}\text{C}$ ).

Hrane za zamrznuti ne smiju dodirivati već smrznute hrane kako bi izbjegli parcijalno odmrzavanje.

Postavki Zamrzivača	Postavki hladnjaka	Opis
$-18^{\circ}\text{C}$	$4^{\circ}\text{C}$	Ovo je fabrički, preporučeno.
$-20, -22$ ili $-24^{\circ}\text{C}$	$4^{\circ}\text{C}$	To se preporučuje za temperature okoline preko $30^{\circ}\text{C}$ .
Rapid Freeze	$4^{\circ}\text{C}$	Koristite to za zamrzavanje prehrambenih artikala u kratkom vremenu, proizvod će se vratiti na prethodne postavke kada je proces gotov.
$-18^{\circ}\text{C}$ ili hladniji	$2^{\circ}\text{C}$	Koristite ove postavke ako smatrate da hladnjak nije dovoljno hladan zbog sobne temperature ili čestog otvaranja vrata.

## Korištenje proizvoda

Skuhati povrće i filtrirati vodu da produžite vremena zamrznulog skladištenja. Stavite hranu u hermetičke pakete nakon filtriranja i stavite u zamrzivač. Banane, paradajz, zelena salata, celer, kuhana jaja, krompir i slični prehrambeni artikli ne treba zamrznuti. Zamrzavanje ovih prehrambenih proizvoda će jednostavno smanjiti hranjivu vrijednost i kvalitet hrane, kao i dovesti do mogućeg kvarenje što je štetno za zdravlje.

### 5.19. Stavljanje hrane

Police Zamrzivača	Razne smrznute hrane, uključujući meso, ribu, sladoled, povrće itd
Police hladnjaka	Hrana unutar lonce, pokrivene tanjire i pokrivene kutije, jaja (u slučaju da su zatvorene)
Police na vratima hladnjaka	Mala i upakovana hrana ili pića
Kutija za povrće	Voće i povrće
Odjeljak za svežu hranu	Delikatese (hrana za doručak, proizvode od mesa koji se konzumiraju u kratkom roku)

### 5.20. Upozorenje Otvorena vrata alert (opcionano)

Ako vrata proizvoda ostaje otvorena za 1 minutu čuti će se zvučno upozorenje. Zvučno upozorenje će se zaustaviti kada su vrata zatvorena ili se pritisne bilo koja tipka na ekranu (ako je dostupno).

### 5.21. Unutrašnje osvjetljenje

Unutrašnje osvjetljenje koristi lampe LED tipa. Kontaktirajte ovlaštenu servis kod problema sa ovom lampom.

Lampa (e) koji se koristi u ovom uređaju nije prikladna za kućno osvjetljenje. Cilj ove lampe je da pomogne korisniku da postavi hranu u hladnjak/zamrzivač na siguran i ugodan način.



## 6 Održavanje i čišćenje

Redovno čišćenje proizvoda će produžiti njegovi životni vijek.



**UPOZORENJE:** Isključite napajanje pre čišćenja frižidera.

- Ne koristite oštra i abrazivna stvari, sapun, kuća za čišćenje, deterdženti, plin, benzin, lak i sličnih supstanci za čišćenje.
- Za proizvode koji nemaju funkciju bez mraza, kapljice vode i led širine prsta se pojavljuju na stražnjem zidu odjeljka frižidera. Nemojte to čistiti; nikada na tome ne primjenjujte ulje ili slična sredstva.
- Koristite samo blago navlaženu krpu od mikrofibera da očistite vanjsku površinu proizvoda. Spužve i druge vrste tkanina za čišćenje mogu ogrebat površinu.
- Istopiti kašičicu karbonata u vodi. Navlažite komad tkanine u vodu i iscijediti. Obrišite uređaj s ovom krpom i osušiti temeljito.
- Vodite računa da voda ne dođe do poklopac lampe i drugih električnih dijelova.
- Očistite vrata mokrom krpom. Uklonite sve stvari unutar da bi odvojili vrata i police šasije. Podignite police vrata do odvojiti. Očistite i osušite police, a zatim vratite ih na mjesto klizanjem odozgo.
- Nemojte koristiti hlornu vodu ili proizvode za čišćenje na vanjsku površini i na kromom obložene dijelove proizvoda. Klor će uzrokovati rđe na takve metalne površine.
- Ne koristite oštre i abrazivne predmete ili sapun, sredstva za čišćenje u kućanstvu, benzin, vosak itd., jer će plombe iz plastičnih dijelova ispasti i deformirati se. Za čišćenje koristite toplu vodu i meku tkaninu. Obrišite da bude suho.

### 6.1. Sprečavanje lošeg mirisa

Proizvod je proizveden bez mirisnih materijala. Međutim, čuvanje hrane u neodgovarajućim sekcijama i nepravilno čišćenje unutrašnje površine može dovesti do lošeg mirisa.

Da bi se to izbjeglo, očistite iznutra gaziranom vodom svakih 15 dana.

- Držite hranu u zatvorenim posuđem. Mikroorganizmi mogu se proširiti od

nezapečaćenih prehrambenih artikala i izazvati loši miris.

- Nemojte držati hrane isteklim rokom i pokvarene hrane u hladnjaku.

### 6.2. Zaštita plastične površine

Ulje proliveno na plastične površine može oštetiti površinu i mora se odmah očistiti s toplom vodom.

### 6.3. Čišćenje unutrašnje površine

Za čišćenje unutrašnjih površina i svih dijelova koji se mogu ukloniti, isperite ih blagom otopinom koja sadrži sapun, vodu i karbonat. Isperite i temeljno osušite. Spriječite da voda dodiruje rasvjetna sredstva i kontrolnu tablu.



#### PAŽNJA:

Ne koristite ocat, alkohol za čišćenje ili druga sredstva za čišćenje na bazi alkohola na bilo kojoj unutrašnjoj površini.

### 6.4. Vanjske površine od nehrđajućeg čelika

Koristite sredstvo za čišćenje nehrđajućeg čelika koje nije abrazivno i nanosite ga mekom krpom koja ne otpušta vlakna. Za poliranje, površinu lagano obrišite vlažnom krpom od mikrovlakana i koristite suhu mekanu krpu od kože. Uvijek slijedite žlijebove od nehrđajućeg čelika.

### 6.5. Čišćenje proizvoda sa staklenim vratima

Skinite zaštitnu foliju sa stakla.

Zaštitni sloj je postavljen na površinu stakla. Ovaj zaštitni sloj minimizira stvaranje mrlja i osigurava lako uklanjanje mrlja i prljavštine. Staklene površine koje nisu zaštićene zaštitnim slojem mogu biti izložene trajnom vezivanju organskih ili neorganskih zagađivača, zagađivača vazduha ili vode kao što su vapnenac, mineralne soli, neizgoreni ugljikovodici, metalni oksidi silikoni, što dovodi do mrlja i fizičkih oštećenja u kratkom vremenskom roku. Uprkos redovnom pranju, staklo postaje jako teško za održati čistim, ako ne i nemoguće. Kao rezultat, smanjuje se prozirnost i lijep izgled stakla. Tvrdi i abrazivni proizvodi za čišćenje i metode još više povećavaju ove nedostatke i ubrzavaju proces propadanja.

## 6 Održavanje i čišćenje

\*Za postupke čišćenja moraju se koristiti nealkalijska, neabrazivna i sredstva za čišćenje na bazi vode.

Da bi zaštitni sloj imao dug radni vijek, tijekom procesa čišćenja ne smiju se koristiti alkalne ili abrazivne tvari.

Ova su stakla podvrgnuta procesu kaljenja kako bi se povećala njihova otpornost na udare i lom.

Kao dodatna mjera sigurnosti, na stražnjim površinama stakala nalazi se sigurnosni film kako bi se osiguralo da neće naštetiti okolišu u slučaju loma.

## 7 Rješavanje problema

Provjerite ovu listu prije kontaktiranja servisa. Na taj način ćete uštedjeti vrijeme i novac. Ova lista uključuje česte pritužbe koje se ne odnose na neispravnu izradu ili materijale. Određene navedene odlike mogu se ne odnositi na vaš proizvod.

### Frizider ne radi.

- Utikač nije u potpunosti utaknut. >>> *Uključite ga u potpunosti u utičnicu.*
- Osigurač povezani na šteker koji napaja proizvod ili glavni osigurač je eksplodirao. >>> *Provjerite osigurače.*

### Kondenzacija na bočnom zidu hladnjaka (MULTI ZONA, HLADNO, KONTROLA i FLEXI ZONA).

- Okruženje je previše hladno. >>> *Ne postavljajte proizvod u sredinama s temperaturama ispod -5 ° C.*
- Vrata su se otvorila prečesto >>> *Pazite da ne otvoriti vrata proizvoda prečesto.*
- Okruženje je previše vlažno. >>> *Ne postavljati proizvod u vlažnim sredinama.*
- Hrana koja sadrži tekućine se čuvaju u otvorenim posuđem. >>> *Držite hranu koja sadrži tekućine zatvorenu.*
- Vrata proizvoda je ostala otvoreno. >>> *Nemojte držati vrata proizvoda otvorene tokom dugih perioda.*
- Termostat je podešen na suviše niske temperature. >>> *Podesite termostat na odgovarajuću temperaturu.*

### Kompresor ne radi.

- U slučaju iznenadnog nestanka struje ili povlačenjem utikača i onda vraćanja, pritisak plina u sistemu hlađenja proizvoda nije izbalansiran i to pokreće termičku zaštitu kompresora. Proizvod će se ponovo pokrenuti nakon oko 6 minuta. Ako proizvod se nije ponovo pokrenuo nakon tog perioda, kontaktirajte servis.
- Odmrzavanje je aktivno. >>> *To je normalno za potpuno automatsko odmrzavanje proizvoda. Odmrzavanje se obavlja periodično.*
- Proizvod nije priključen >>> *Pobrinite se da je napajanje priključeno*
- Postavka temperature je pogrešna. >>> *Odaberite odgovarajuću postavku temperature.*
- Nestalo je struje. >>> *Proizvod će nastaviti normalno raditi kada struja opet dođe.*

### Radna buka frižidera se povećava dok je u upotrebi.

- Operativni performanse proizvoda može se razlikovati ovisno o varijacije temperature okoline. To je normalno i ne predstavlja kvar.

### Frizider radi prečesto ili predugo.

## Rješavanje problema

- Novi proizvod može biti veći od prethodnog. Veći proizvodi će duže raditi.
- Sobna temperatura može biti visoka. >>> *Proizvod će normalno raditi za duže periode kod višu temperaturu sobe.*
- Proizvod je možda nedavno uključen ili nove hrane su unutra. >>> *Proizvodu će trebati više vremena da dostigne zadanu temperaturu kada je nedavno uključen ili kada ima novih hrana unutra. To je normalno.*
- Velike količine tople hrane možda su nedavno postavljeni u proizvod. >>> *Ne stavljajte toplu hranu u proizvod.*
- Vrata su se otvorila često ili su bila otvorena dužeg vremena. >>> *Topli zrak koji se kreće unutar će izazvati da proizvod više radi. Ne otvarajte vrata prečesto.*
- Vrata zamrzivača ili hladnjaka mogu biti odškrinuta. >>> *Provjerite da li su vrata potpuno zatvorena.*
- Proizvod možda je postavljen na prenisku temperaturu. >>> *Postavite temperaturu na viši stupanj i čekati da dođe do podešenu temperaturu.*
- Gumica vrata hladnjak ili zamrzivača možda je prljava, istrošen, slomljena ili nije pravilno postavljena. >>> *Očistite ili zamijenite gumicu. Oštećena / pocepana gumica vrata će uzrokovati da proizvod radi duži period za očuvanje trenutne temperature.*

### Temperatura zamrzivača je veoma niska, ali je temperatura hladnjaka adekvatna.

- Temperatura odjeljka Zamrzivač je postavljena na vrlo niskim stepenom. >>> *Podesite temperaturu zamrzivača na viši stupanj i provjerite još jednom.*

### Temperatura hladnjaka je vrlo niska, ali temperatura zamrzivača je adekvatna.

- Temperatura hladnjaka je postavljena na vrlo nizak stupanj. >>> *Postavite temperatura hladnjaka na viši stupanj i provjerite još jednom.*

### Hrana koja je u hladnjaku je zamrzнула.

- Temperatura hladnjaka je postavljena na vrlo nizak stupanj. >>> *Podesite temperaturu zamrzivača na viši stupanj i provjerite još jednom.*

### Temperatura u hladnjaku ili zamrzivaču je previsoka.

- Temperatura hladnjaka je postavljena na vrlo visoki stupanj. >>> *Postavka temperature hladnjaka utječe na temperaturu zamrzivača. Promijenite temperature hladnjaka ili zamrzivača i sačekajte da relevantne pregrade dostigne podešeni nivo temperature.*
- Vrata su se otvorila često ili su bila otvorena dužeg vremena. >>> *Ne otvarajte vrata prečesto.*
- Vrata mogu biti odškrinuta. >>> *Potpuno zatvorite vrata.*
- Proizvod je možda nedavno uključen ili nove hrane su unutra. >>> *To je normalno. Proizvodu će trebati više vremena da dostigne zadanu temperaturu kada je nedavno uključen ili kada ima novih hrana unutra.*
- Velike količine tople hrane možda su nedavno postavljeni u proizvod. >>> *Ne stavljajte toplu hranu u proizvod.*

### Drhtanje ili buke.

- Tlo nije ravno ili izdržljivo. >>> *Ako se proizvod tresе kada se polako pomiče, prilagoditi nogare za uravnoteženje proizvoda. Također pazite da je tlo dovoljno izdržljivo da nosi proizvoda.*
- Svi predmeti na proizvodu mogu izazvati buku. >>> *Uklonite sve predmete koje se nalaze na proizvodu.*

### Proizvod daje buku kao kad tekućine teče, prskanje itd.

- Operativni principi proizvoda uključuju tokovi tekućina i plina. >>> *To je normalno i ne predstavlja kvar.*

### Ima zvuk vjetra koji puše koji dolazi iz proizvoda.

- Proizvod koristi ventilator za proces hlađenja. To je normalno i ne predstavlja kvar.

### Postoji kondenzacije na unutrašnjim zidovima proizvoda.

## Rješavanje problema

- Vruće ili vlažno vremenu će povećati zaleđivanje i kondenzacije. To je normalno i ne predstavlja kvar.
- Vrata su se otvorila često ili su bila otvorena dužeg vremena. >>> *Ne otvarajte vrata prečesto, ako su otvorena, zatvorite vrata.*
- Vrata mogu biti odškrinuta. >>> *Potpuno zatvorite vrata.*

### Postoji kondenzacije na vanjske površine proizvoda ili između vrata.

- Spoljašni vazduh može biti vlažan, to je sasvim normalno u vlažnom vremenu. >>> *Kondenzacija će nestati kada se smanjuje vlažnost.*

### Unutrašnjost smrđi.

- Proizvod se redovno ne čiste. >>> *Redovno čistite unutrašnjost pomoću spužve, toplom vodom i gaziranom vodom.*
- Pojedini držači i materijale za pakovanje mogu izazvati mirise. >>> *Koristite držače i materijale za pakovanje bez mirisa.*
- Hrane su bili smješteni u otvorenim posuđem. >>> *Držite hranu u zatvorenim posuđem. Mikroorganizmi mogu se proširiti od nezapečaćenih prehrambenih artikala i izazvati loši miris.*
- Uklonite iz proizvoda sve hrane kojima je istekao rok ili su pokvarene.

### Vrata se ne zatvaraju.

- Paketi hrane može blokiraju vrata. >>> *Relocirajte stvari koji blokiraju vrata.*
- Proizvod ne stoji u potpuno uspravnom položaju. >>> *Podesite nogare za uravnoteženje proizvoda.*
- Tlo nije ravno ili izdržljivo. >>> *Pobrinite se da je tlo ravno i dovoljno izdržljivo da nosi proizvoda.*

### Kutija za povrća je zaglavljena.

- Hrana može biti u kontaktu sa gornjem dijelu ladice. >>> *Reorganizovati prehrambenih artikala u ladici.*

### Ako Je Površina Proizvoda Vruća

- Visoke temperature se mogu opaziti između dvaju vrata, na bočnim pločama i na stražnjem roštilju dok proizvod radi. To je normalno i ne zahtijeva servisno održavanje! Budite pažljivi kada dodirujete ova područja.



**UPOZORENJE:** Ako problem i dalje postoji nakon što ste slijedeli upute u ovom poglavlju, obratite se prodavcu ili ovlaštenom servisu. Nemojte pokušavati popraviti proizvod.

# beko

Frigorifer  
Manual Udhëzim

**Ладилник**

Упатство за корисникот

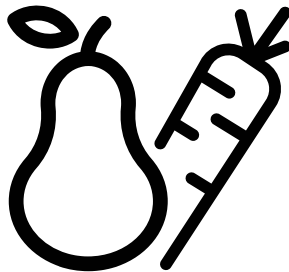

RCNE720E3VZP

**SQ/MK**

58 0506 0000/AM-4/4-SQ-MK



## Lexoni këtë manual para përdorimit të produktit!

I nderuar klient,



Ne dëshirojmë që ju ta shfrytëzoni sa më mirë produktin tonë, i cili është prodhuar në fabrika moderne me kujdes dhe nën kontroll të përpikta të cilësisë.

Për këtë arsye ju këshillojmë ta lexoni të gjithë manualin e përdorimit para se ta përdorni produktin. Në rast se ndryshon përdoruesi i produktit, mos harroni t'i jepni pronarit të ri udhëzuesin bashkë me produktin.

## Ky udhëzues do t'ju ndihmojë ta përdorni produktin me shpejtësi dhe në mënyrë të sigurt.

- Lexojeni udhëzuesin e përdorimit me kujdes para se ta montoni dhe ta përdorni produktin.
- Respektoni gjithmonë udhëzimet përkatëse të sigurisë.
- Mbajeni udhëzuesin e përdorimit në një vend lehtësisht të arritshëm për përdorim në të ardhmen.
- Lexoni çdo dokument tjetër të marrë me produktin.

Mos harroni se ky udhëzues përdorimi mund të jetë i vlefshëm për disa modele të produktit. Udhëzuesi tregon në mënyrë të qartë çdo ndryshim të modeleve të ndryshme.

	Informacione të rëndësishme dhe këshilla të dobishme.
	Rrezik për jetën dhe për pronën.
	Rrezik i goditjes elektrike.
	Paketimi i produktit është i prodhuar me materiale të riciklueshme në përputhje me legjislacionin kombëtar për mjedisin.

# Përmbajtja

## 1. Udhëzimet për sigurinë dhe mjedisin3

1.1. Siguria e përgjithshme . . . . .	3
1.1.1 Paralajmërimi HC . . . . .	5
1.1.2 Për modelet me aparatën e ujit . . . . .	5
1.2. Përdorimi i planifikuar . . . . .	5
1.3. Siguria për fëmijët . . . . .	5
1.4. Përputhja me Direktivën WEEE dhe hedhja e produktit të përdorur . . . . .	6
1.5. Përputhja me Direktivën RoHS . . . . .	6
1.6. Informacionet mbi paketimin . . . . .	6

## 2 Frigoriferi 7

### 3 Montimi 8

3.1. Vendi i duhur për montimin . . . . .	8
3.2. Vendosja e kunjave plastike . . . . .	8
3.3. Rregullimi i mbështetëseve . . . . .	9
3.4. Lidhja elektrike . . . . .	9

### 4 Përgatitja 10

4.1. Çfarë të bëni për kursimin e energjisë . . . . .	10
4.2. Përdorimi fillestar . . . . .	10

### 5 Përdorimi i produktit 11

5.1. Paneli tregues . . . . .	11
5.2. Paneli tregues . . . . .	12
5.3. Aparati i akullit . . . . .	15
5.4. Icematic . . . . .	15
5.5. Tava e akullit . . . . .	15

5.6. Moduli i aromatizuesit . . . . .	16
(FreshGuard) . . . . .	16
5.7. Ndarja e freskuesit . . . . .	17
5.8. Ndarja e perimeve . . . . .	17
5.9. Drita blu/HarvestFresh . . . . .	17
5.10. Përdorimi i burimit të ujit . . . . .	18
5.11. Mbushja e depozitës së burimit të ujit . . . . .	18
5.12. Pastrimi i depozitës së ujit . . . . .	19
5.13. Marrja e ujit/akullit . . . . .	20
5.14. Tabakaja e derdhjes . . . . .	20
5.15. Rafti i perimeve me lagështi të kontrolluar (gjithmonë të freskëta) . . . . .	21
5.16. Ngrirja e ushqimeve të freskëta . . . . .	22
5.17. Rekomandimet për ruajtjen e ushqimeve të ngrira . . . . .	22
5.18. Detajet për ngrirjen e thellë . . . . .	22
5.19. Vendosja e ushqimeve . . . . .	23
5.20. Sinjalizimi i hapjes së derës . . . . .	23
5.21. Drita e brendshme . . . . .	23

### 6 Mirëmbajtja dhe pastrimi 24

6.1. Parandalimi i aromave të këqija . . . . .	24
6.2. Mbrojtja e sipërfaqeve plastike . . . . .	24

### 6 Mirëmbajtja dhe pastrimi 25

6.3. Pastrimi i sipërfaqes së brendshme . . . . .	25
6.4. Sipërfaqet e jashtme të inoksit . . . . .	25
6.5. Pastrimi i produkteve me dyer xhami . . . . .	25

### 7 Zgjidhja e problemeve 26



## 1. Udhëzimet për sigurinë dhe mjedisin

Ky paragraf siguron udhëzime për sigurinë të nevojshme për të parandaluar rrezikun e lëndimeve dhe të dëmeve materiale. Mosrespektimi i këtyre udhëzimeve do të anulojë të gjitha llojet e garancisë së produktit.

### Përdorimi i planifikuar

	<b>KUJDES:</b> Mbajni të lira nga pengesat hapësirat e ventilimit në kasën e pajisjes ose në strukturën e montimit.
	<b>KUJDES:</b> Mos përdorni pajisje mekanike ose mjete të tjera për të përshpejtuar procesin e ngrirjes, përveç atyre që rekomandohen nga prodhuesi.
	<b>KUJDES:</b> Mos e dëmtoni qarkun e ftohësit.
	<b>KUJDES:</b> Mos përdorni pajisje elektrike brenda ndarjeve për ruajtjen e ushqimeve, përveçse nëse janë të tipit të rekomanduar nga prodhuesi.
	<b>KUJDES!</b> Mos mbani substanca shpërthyes si kanaçe aerosoli me gaz shtytës brenda kësaj pajisjeje.

Kjo pajisje është projektuar për përdorim në shtëpi ose përdorime të ngjashme, si p.sh.

- zonat e kuzhinës së personelit në dyqane, zyra dhe ambiente të tjera pune;
- shtëpi në ferma dhe nga klientët në hotele, motele dhe ambiente të tjera banimi;
- ambiente të tipit të moteleve me mëngjes;

- për catering dhe përdorime të tjera jo të shitjes me pakicë.

### 1.1. Siguria e përgjithshme

- Ky produkt nuk duhet të përdoret nga persona me paaftësi fizike, ndijore ose mendore, pa njohuri të mjaftueshme dhe pa eksperiencë, apo nga fëmijët. Pajisja mund të përdoret vetëm nga personat nën monitorimin dhe me udhëzimet e një personi përgjegjës për sigurinë e tyre. Fëmijët nuk duhet të lejohen të luajnë me këtë pajisje.
- Në rast defekti, hiqeni pajisjen nga priza.
- Pasi ta hiqni nga priza, prisni për të paktën 5 minuta para se ta vendosni përsëri në prizë.
- Hiqeni produktin nga priza kur nuk është në përdorim.
- Mos e prekni spinën me duar të njoma! Mos e tërhiqni kabllon për ta hequr nga priza, mbani gjithmonë spinën.
- Mos e vendosni frigoriferin në prizë nëse priza është e liruar.
- Hiqeni produktin nga priza gjatë montimit, mirëmbajtjes, pastrimit dhe riparimit.
- Nëse produkti nuk do të përdoret për pak kohë, hiqeni produktin nga priza dhe hiqni të gjitha ushqimet në të.
- Mos e përdorni produktin kur është e hapur ndarja me kartat e qarkut që ndodhen në pjesën e pasme lart të produktit (kapaku i kutisë së kartës elektrike) (1).

## Udhëzimet për sigurinë dhe mjedisin

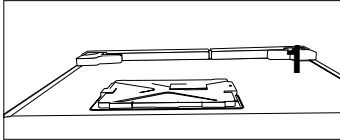
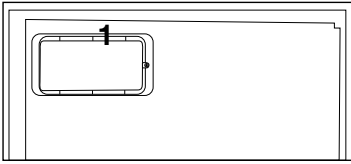

- Mos përdorni avull ose materiale pastrimi me avull për pastrimin e frigoriferit dhe për shkrirjen e akullit brenda. Avulli mund të bjerë në kontakt me zonat me elektricitet dhe të shkaktojë një qark të shkurtër ose një goditje elektrike!
- Mos e lani produktin duke spërkatur ose duke derdhur ujë mbi të! Rrezik i goditjes elektrike!
- Në rast defekti, mos e përdorni produktin, pasi mund të shkaktojë një goditje elektrike. Kontaktoni me shërbimin e autorizuar para se të bëni ndonjë veprim.
- Vendoseni produktin në një prizë me tokëzim. Tokëzimi duhet të realizohet nga një elektrikist i kualifikuar.
- Nëse produkti ka ndriçim të tipit LED, kontaktoni me shërbimin e autorizuar për ndërrimin e tij ose në rast të ndonjë problemi.
- Mos i prekni ushqimet e ngrira me duar të njoma! Ato mund të ngjiten në duar!
- Mos vendosni lëngje në shishe dhe kanoçe në ndarjen e ngrirësit. Ato mund të çahen!
- Vendosini lëngjet në një pozicion vertikal pasi ta mbyllni mirë kapakun.
- Mos spërkatni me substanca të djegshme pranë produktit, pasi mund

të digjet ose të shpërthejë.

- Mos mbani materiale të djegshme dhe produkte me gaze të djegshme (me spërkatje, etj.) në frigorifer.
- Mos vendosni kontejnerët me lëngje mbi produkt. Derdhja e ujit mbi një pjesë me elektricitet mund të shkaktojë goditje elektrike dhe rrezik zjarri.
- Ekspozimi i produktit në shi, borë, rrezet e diellit dhe erë do të shkaktojë rreziqe nga elektriciteti. Kur të ndryshoni vendin e produktit, mos e tërhiqni nga doreza e derës. Doreza mund të këputet.
- Tregoni kujdes që të shmangni kapjen e ndonjë pjese të trupit ose duart në ndonjë pjesë të lëvizshme brenda produktit.
- Mos shkëlpi apo mbështeteni mbi derë, raftë dhe pjesë të tjera të ngjashme të frigoriferit. Kjo do të bëjë që produkti të bjerë dhe të shkaktoni dëmtimin e pjesëve.
- Tregoni kujdes që të mos e kapni kabllon elektrike.
- Kur vendosni aparatit, sigurohuni që kordoni i furnizimit të mos jetë i bllokuar ose dëmtuar.
- Mos vendosni priza të shumta portative ose furnizime të lëvizshme në pjesën e pasme të aparatit.

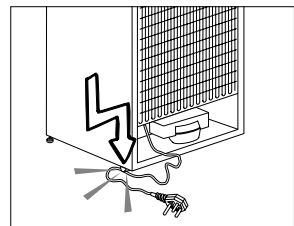

- Fëmijët të moshës prej 3 deri 8 ju lejohet të mbushin dhe të boshatisin pajisjet frigoriferike.
- Për të shmangur kontaminimin e ushqimit, ju lutemi respektoni udhëzimet e mëposhtme:

# Udhëzimet për sigurinë dhe mjedisin

- Hapja e derës për kohë të gjatë mund të shkakton rritje të ndjeshme të temperaturës në pjesët e pajisjes.
- Pastroni rregullisht sipërfaqet që mund të vinë në kontakt me ushqim dhe akseset e sistemit për kullimit.
- Pastroni tanket e ujit nëse ato nuk janë përdorur për 48 orë; lëshoni sistemin e ujit të lidhur me ujësjellës nëse uji nuk është shterur për 5 ditë.
- Ruani mishin e thatë dhe peshkun në kontejnerë të përshtatshëm në frigorifer, në mënyrë që ato të mos jenë në kontakt me ose të mos piket në ushqime të tjera.
- Ndarjet për - dy - yje - ushqim i ngrirë janë të përshtatshme për ruajtjen e ushqimeve paraprakisht të ngrira, ruajtje ose bërjen e akullores dhe bërjen e kubeve të kullit.
- Ndarjet një-dy dhe tre- yjeve nuk janë të përshtatshme për ngrirjen e ushqimit të freskët.
- Nëse pajisja frigoriferike është lënë bosh për një kohë të gjatë, fikeni, shkruani, pastroni, thani, dhe leni derën të hapur të parandaloni zhvillimin e mykut në pajisje.

## 1.1.1 Paralajmërimi HC

Nëse produkti përfshin një sistem ftohjeje me gaz R600a, tregoni kujdes që të shmangni dëmtimin e sistemit të ftohjes dhe të tubit të tij kur e përdorni dhe kur e lëvizni produktin. Ky gaz është i djegshëm. Në rast se dëmtohet sistemi i ftohjes, mbajeni produktin larg nga burimet e zjarrit dhe ajrosni menjëherë dhomën.



Etiketa në anën e brendshme majtas tregon tipin e gazit të përdorur në produkt.

## 1.1.2 Për modelet me aparatit e ujit

- Presioni nga hyrja e ujit të ftohtë duhet të jetë maksimumi 90 psi (620 kPa).

- Nëse presioni i ujit e kalon 80 psi (550 kPa), përdorni një valvulë kufizuese të presionit në sistemin e rrjetit kryesor. Nëse nuk dini se si ta kontrolloni presionin e ujit, kërkoni ndihmën e një hidrauliku profesionist.
- Nëse ekziston rreziku i efektit të goditjes çekiç të ujit në instalim, përdorni gjithmonë një pajisje parandaluese për efektin e goditjes çekiç në instalim. Këshillohuni me hidraulikë profesionistë nëse nuk jeni të sigurt se nuk ka një efekt të goditjes çekiç në instalimin tuaj.
- Mos e instaloni te hyrja e ujit të nxehtë. Merrni masa parandaluese kundër rrezikut të ngrirjes së tubave. Intervali funksional i temperaturës së ujit do të jetë minimumi 0,6°C (33°F) dhe maksimumi 38°C (100°F).
- Përdorni vetëm ujë të pijshëm.

## 1.2. Përdorimi i planifikuar

- Ky produkt është i projektuar për përdorim familjar. Ai nuk është i përshtatshëm për përdorim tregtar.
- Produkti duhet të përdoret vetëm për ruajtjen e ushqimeve dhe të pijeve.
- Mos mbani produkte delikate që kërkojnë temperatura të kontrolluara (vaksina, ilaçe të ndjeshme ndaj nxehtësisë, materiale mjekësore, etj.) në frigorifer.
- Prodhuari nuk mban asnjë përgjegjësi për çdo dëmtim për shkak të keqpërdorimit ose keqadministrimit.
- Pjesët origjinale të ndërrimit do të ofrohen për 10 vite, pas datës së blerjes së produktit.

## 1.3. Siguria për fëmijët

- Mbajini materiale e paketimit larg nga fëmijët.
- Mos i lejoni fëmijët të luajnë me produktin.
- Nëse dera e produktit ka një kyç, mbajeni çelësin larg fëmijëve.

## 1.4. Përputhja me Direktivën WEEE dhe hedhja e produktit të përdorur

Ky produkt është në përputhje me Direktivën evropiane WEEE (2012/19/EU). Ky produkt ka një simbol klasifikimi për pajisjet elektrike dhe elektronike të përdorura (WEEE).



Ky produkt është prodhuar me pjesë dhe materiale me cilësi të lartë, të cilat mund të ripërdoren dhe janë të përshtatshme për riciklim. Mos e hidhni produktin e përdorur bashkë me mbeturinat familjare dhe mbeturinat e tjera në fund të jetës së

shërbimit të produktit. Çojeni atë në qendrën e grumbullimit për riciklimin e pajisjeve elektrike dhe elektronike. Këshillohuni me autoritetet lokale për të mësuar mbi këto qendra të grumbullimit.

## 1.5. Përputhja me Direktivën RoHS

- Ky produkt është në përputhje me Direktivën evropiane WEEE (2011/65/EU). Ai nuk përmban materiale të dëmshme dhe të ndaluara të specifikuar në Direktivë.

## 1.6. Informacionet mbi paketimin

- Materialet e paketimit të produktit prodhohen nga materiale të riciklueshme në përputhje me Rregulloret tona kombëtare për mjedisin. Mos i hidhni materialet e paketimit bashkë me mbeturinat familjare ose mbeturinat e tjera. Çojini ato te pikat e grumbullimit për materialet e paketimit të përcaktuara nga autoritetet lokale.

## 2 Frigoriferi



1. Raftet e derës të ndarjes së frigoriferit
2. Raftet e ndarjes së ngrirësit
3. Icematic
4. Depozita e ujit
5. Ndarja e perimeve
6. Kapaku i ndarjes së perimeve
7. Ndarja e freskuesit

8. Raftet e xhamit të ndarjes së frigoriferit
  9. Filtri i aromave (vjollcë)
  10. Ekran i brendshëm
  11. Raftet e xhamit të ndarjes së frigoriferit
  12. Ndarja e ngrirësit
- \*Opsionale**

**Mund të mos jetë e vlefshme për të gjitha modelet.**



\*Opsional: Figurat në këtë manual përdorimi janë skematike dhe mund të mos përputhen saktësisht me produktin tuaj. Nëse produkti juaj nuk i përfshin pjesët përkatëse, informacionet kanë lidhje me modele të tjera

## 3 Montimi

### 3.1. Vendi i duhur për montimin

Kontaktoni me Shërbimin e autorizuar për montimin e produktit. Për ta përgatitur produktin për montim, shikoni informacionet në udhëzuesin e përdorimit dhe sigurohuni që shërbimet elektrike dhe të ujit të jenë siç kërkohet. Nëse jo, telefononi elektrikist dhe një hidraulik për të organizuar shërbimet sipas nevojës.



**KUJDES:** Prodhuesi nuk mban asnjë përgjegjësi për çdo dëmtim të kryer nga punët e kryera nga persona të paautorizuar.



**KUJDES:** Kabloja elektrike e produktit duhet të hiqet nga priza gjatë montimit. Mosrespektimi i kësaj mund të shkaktojë vdekje ose lëndime të rënda!



**KUJDES:** Nëse hapësira e derës është shumë e ngushtë për kalimin e produktit, hiqeni derën dhe kthejeni produktin në anë; nëse kjo nuk funksionon, kontaktoni me shërbimin e autorizuar.

- Vendoseni produktin në një sipërfaqe të rrafshët për të shmangur dridhjet.
- Vendoseni produktin të paktën 30 cm larg nga ngrohësi, soba ose burime të ngjashme të nxehtësisë dhe të paktën 5 cm larg nga furrat elektrike.
- Mos e ekspozoni produktin ndaj dritës së drejtpërdrejtë të diellit dhe mos e mbani në ambiente me lagështi.
- Produkti kërkon një qarkullim të përshtatshëm të ajrit për të funksionuar me efektivitet. Nëse produkti do të vendoset në një vend të futur, mos harroni të lini të paktën 5 cm distancë mes produktit dhe tavanit dhe mureve.
- Mos e montoni produktin në mjedise me temperatura nën  $-5^{\circ}\text{C}$ .

### 3.2. Vendosja e kunjave plastike

Përdorni kunjat plastike të përfshira me produktin për të siguruar një hapësirë të mjaftueshme për qarkullimin e ajrit midis produktit dhe murit.

1. Për të vendosur kunjat, hiqni vidhat në produkt dhe përdorni vidhat e përfshira me kunjat.

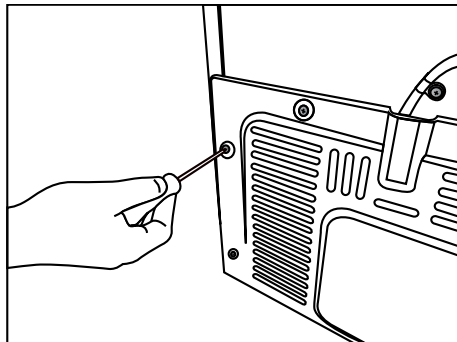

2. Vendosni 2 kunjat plastike në kapakun e ventilimit që tregohet me j në figurë.

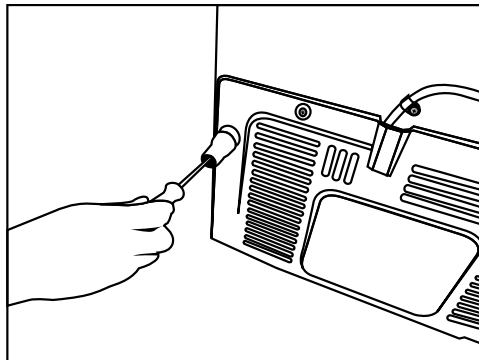

## Montimi

### 3.3. Rregullimi i mbështetëseve

Nëse produkti nuk është në ekuilibër, rregulloni mbështetëset e përparme të rregullueshme duke i rrotulluar ato djathtas ose majtas.

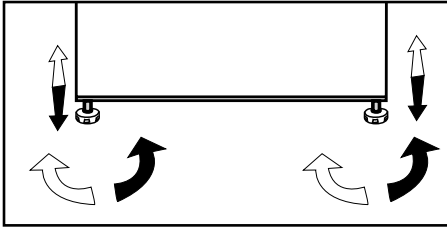

Paralajmërim për sipërfaqe të nxehtë!  
Produkti juaj është i pajisur me tuba me lëng ftohës për përmirësimin e sistemit të ftohjes për muret anësorë. Në këto sipërfaqe mund të qarkullojnë lëngje të nxehta që shkaktojnë nxehtësi në muret anësore. Kjo është normale dhe nuk kërkon mirëmbajtje nga servisi. Kini kujdes kur t'i prekni këto zona.

### 3.4. Lidhja elektrike



**KUJDES:** Mos përdorni zgjatues ose priza të shumëfishta në lidhjen elektrike.



**KUJDES:** Kabloja e dëmtuar elektrike duhet të zëvendësohet nga Shërbimi i autorizuar.



Kur vendosni dy ftohës në pozicion ngjitur me njëri-tjetrin, lini të paktën 4 cm distancë midis dy njëjësive.

- Kompania jonë nuk do të mbajë përgjegjësi për asnjë dëmtim të shkaktuar nga përdorimi pa lidhjen e tokëzimit dhe pa lidhjen elektrike në përputhje me rregulloret kombëtare.
- Spina e kordonit elektrik duhet të jetë lehtësisht e arritshme pas montimit.
- Mos përdorni spina të grupuara me ose pa kablo zgjatuese midis prizës së murit dhe frigoriferit.



**KUJDES:** "Shtresa mbrojtëse në dorezën vertikale" do të hiqet.

## 4 Përgatitja

### 4.1. Çfarë të bëni për kursimin e energjisë



Lidhja e produktit me sistemet elektronike të kursimit të energjisë është e dëmshme, dhe kjo mund të dëmtojë produktin.

- Mos i lini dyert e frigoriferit të hapura për një kohë të gjatë.
- Mos vendosni ushqime ose pije të nxehta në frigorifer.
- Mos e mbingarkoni frigoriferin, pasi kapaciteti i ftohjes do të ulet kur pengohet qarkullimi i ajrit brenda tij.
- Pasi ajri dhe lagështia nuk do të depërtojnë direkt në produkt kur dyert nuk janë të hapura, produkti juaj do të optimizohet në kushte të mjaftueshme për ta mbrojtur ushqim tuaj. Funksonet dhe komponentet si kompresori, erashka, nxehta, shkrija, ndriçimi, ekrani dhe kështu me radhë do të funksionojnë sipas nevojave për të konsumuar energji minimale në këto rrethana.
- Për të arritur të ruani maksimumin e ushqimeve në ndarjen e ngrirësit në frigoriferin tuaj, kapaku dhe sirtari i sipërm duhet të hiqen dhe të vendosen mbi raftet e xhamit. Konsumi i energjisë i deklaruar për frigoriferin tuaj është përcaktuar pas heqjes së kutisë së akullit, tavës së akullit dhe kapakut dhe sirtarit të mesit për të lejuar ngarkesën maksimale. Përdorimi i kapakut të sipërm dhe sirtarit të poshtëm gjatë ngarkimit rekomandohet shumë.
- Në varësi të veçorive të produktit tuaj, shkrija e ushqimeve të ngrira në ndarjen e frigoriferit do të sigurojë një kursim të energjisë si dhe do të ruajë cilësinë e ushqimeve.
- Qarkullimi i ajrit nuk duhet të bllokohet nga ushqimet e vendosura përpara ventilatorit të ndarjes së ngrirësit. Ushqimet duhet të ngarkohen duke lënë minimumi 5 cm hapësirë përpara rrjetës mbrojtëse të ventilatorit.
- Sensori i temperaturës në ndarjen e ngrirësit nuk duhet të jetë në kontakt të drejtpërdrejtë me paketimet e ushqimeve. Në rast të kontaktit me sensorin, konsumi i energjisë i produktit mund të rritet.



Pjesa e brendshme e produktit tuaj duhet të pastrohet.



Nëse montohen dy frigoriferë krah njëri-tjetrit, duhet të ketë të paktën 4 cm distancë mes tyre.

### 4.2. Përdorimi fillestar

Para se të filloni të përdorni frigoriferin tuaj, sigurohuni që të gjitha përgatitjet të jenë bërë në përputhje me udhëzimet në paragrafët "Udhëzimet për sigurinë dhe mjedisin" dhe "Instalimi".

Vendoseni produktin në punë pa vendosur ushqime në të për 6 orë dhe mos e hapni derën nëse nuk është vërtet e nevojshme.



Do të dëgjoni një zhurmë kur të ndizet kompresori. Lëngjet dhe gazet e izoluar në sistemin e frigoriferit mund të shkaktojnë po ashtu zhurmë, edhe nëse kompresori nuk është në punë dhe kjo është tërësisht normale. Kjo është normale.



Është normale që anët e përparme të frigoriferit të jenë të ngrohta. Këto zona janë të projektuar të qëndrojnë të ngrohta për të shmangur kondensimin.



## 5 Përdorimi i produktit

### 5.1. Paneli tregues

Panelët e treguesve mund të ndryshojnë në varësi të modelit të produktit.

Funksionet zanore dhe vizuale të panelit të treguesve do t'ju ndihmojnë në përdorimin e frigoriferit tuaj.

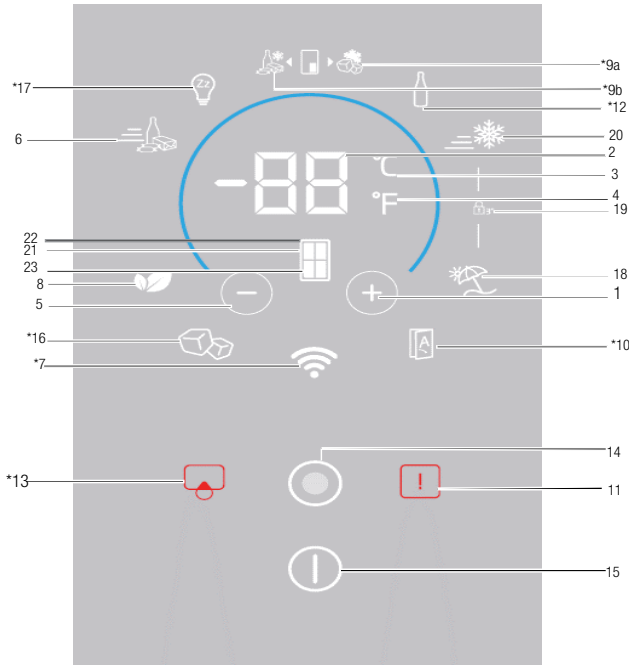

1. Rregullimi i temperaturës / rritja e temperaturës
2. Çelësi i rregullimit të temperaturës / treguesi i vlerës së temperaturës
3. Treguesi i zgjedhjes së njësisë së temperaturës (°C) në celcius
4. Treguesi i zgjedhjes së njësisë së temperaturës (°F) në farenhait
5. Rregullimi i temperaturës / ulja e temperaturës
6. Treguesi / butoni i funksionit të ftohjes së shpejtë
7. \* Me valë
8. Treguesi/butoni i modalitetit ekonomik
9. \*Treguesi/butoni i funksionit të ndryshimit Joker të ngrirësit
10. \*Dera automatike
11. Paralajmërimi/gabimi i temperaturës së lartë
12. \*Ftohësi i shisheve
13. \*Butoni/paralajmërimi për ndërrimin e filtrit
14. Butoni i menysë
15. Treguesi/butoni i ndezjes/fikjes së produktit
16. \*Treguesi/butoni Icematic
17. \*Modaliteti i sabatit
18. Treguesi/butoni i modalitetit të pushimeve
19. Treguesi i kyçit të butonave
20. Treguesi/butoni i funksionit të ngrirjes së shpejtë
21. Zgjedhja e kabinës
22. Treguesi i ndarjes së frigoriferit
23. Treguesi i ndarjes së ngrirësit

**Mund të mos jetë e vlefshme për të gjitha modelet.**

I dashur klient, nëse e keni blerë këtë produkt drejtpërdrejt nga ekspozita, kini parasysh se pajisja mund të jetë në modalitetin e demonstrimit. Sidoqoftë, shitësi juaj mund t'ju ndihmojë ta rregulloni këtë problem si duhet.



**\*Opsional:** Shifrat në këtë manual përdorimi janë të përdorura si modele dhe mund të mos përputhen saktësisht me produktin tuaj. Nëse produkti juaj nuk i përfshin pjesët përkatëse, informacionet kanë lidhje me modele të tjera

# Përdorimi i produktit

## 5.2. Paneli tregues

Panellet e treguesve mund të ndryshojnë në varësi të modelit të produktit.

Funksionet zanore dhe vizuale të panelit të treguesve do t'ju ndihmojnë në përdorimin e frigoriferit tuaj.

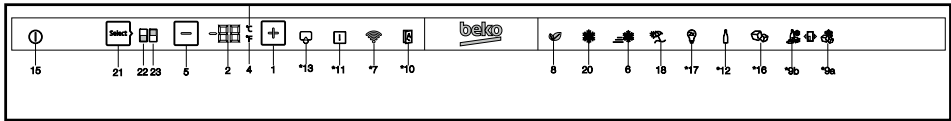

### 1. Rregullimi i temperaturës / rritja e temperaturës

Kur e shtypni, rritet temperatura e ndarjes së zgjedhur.

### 2. Çelësi i rregullimit të temperaturës / treguesi i vlerës së temperaturës

Shfaq vlerën e temperaturës së ndarjes së zgjedhur. Përveç kësaj, ju mund ta rrëshqitni gishtin lart ose poshtë për ta rritur ose ulur temperaturën.

### 3. Zgjedhja e njësisë së temperaturës (°C) Treguesi i vlerës celcius

Kur shtypni butonin, zgjidhet njësia e temperaturës në celcius.

Ai është treguesi i vlerës celcius. Kur aktivizohet treguesi i vlerës celcius, vlerat e caktuara të temperaturës shfaqen në celcius dhe ikona përkatëse rritet me 100%.

Ikona e vlerës farenhait rritet vetëm me 50%.

### 4. Zgjedhja e njësisë së temperaturës (°F) Treguesi i vlerës farenhait

Kur shtypni butonin, zgjidhet njësia e temperaturës në celcius.

Ai është treguesi i vlerës farenhait. Kur aktivizohet treguesi i vlerës farenhait, vlerat e caktuara të temperaturës shfaqen në farenhait dhe ikona përkatëse rritet deri në fund.

Ikona e vlerës celcius rritet vetëm me 50%.

### 5. Rregullimi i temperaturës / ulja e temperaturës

Kur e shtypni, ulet temperatura e ndarjes së zgjedhur.

### 6. Treguesi i funksionit të ftohjes së shpejtë

Kur aktivizohet funksioni i ftohjes së shpejtë, treguesi rritet me 100%. Kur anulohet funksioni, produkti kthehet te parametrat e tij normalë dhe treguesi rritet me 50%.

### Butoni i funksionit të ftohjes së shpejtë

Përdoret për të aktivizuar ose çaktivizuar funksionin e ftohjes së shpejtë.



Përdorni funksionin e ftohjes së shpejtë kur dëshironi të ftohni me shpejtësi ushqimet e vendosura në ndarjen e frigoriferit. Nëse dëshironi të ftohni sasi të mëdha ushqimesh të freskëta, aktivizoni këtë funksion para se t'i vendosni ushqimet në produkt.



Nëse nuk e anuloni, ftohja e shpejtë do të anulohet automatikisht pas 8 orësh maksimumi ose kur ndarja e frigoriferit të arrijë temperaturën e duhur.



Nëse e shtypni butonin e ftohjes së shpejtë vazhdimisht me intervale të shkurtra, do të aktivizohet mbrojtja e shkurt elektronik dhe kompresori nuk do të ndizet menjëherë.



Ky funksion nuk riaktivizohet kur ka një ndërprerje të energjisë dhe rikthehet korrenti.

### 7. \* Me valë

Kur shtypni butonin, produkti mund të lidhet me rrjetin e shtëpisë. Kur funksioni

**Mund të mos jetë e vlefshme për të gjitha modelet.**



\*Opsional: Figurat në këtë manual përdorimi janë skematike dhe mund të mos përputhen saktësisht me produktin tuaj. Nëse produkti juaj nuk i përfshin pjesët përkatëse, informacionet kanë lidhje me modele të tjera

## Përdorimi i produktit

aktivizohet, treguesi rritet me 100% dhe, kur anulohet, treguesi rritet me 50%.

### 8. Treguesi/butoni i modalitetit ekonomik

Shtypni këtë buton për të aktivizuar ose çaktivizuar modalitetin ekonomik.

Kur aktivizohet modaliteti ekonomik, treguesi rritet me 100%. Kur funksioni është aktiv, ngrirësi do të fillojë të punojë në modalitetin ekonomik të paktën 6 orë më vonë. Kur anulohet funksioni, treguesi do të rritet me 50%.

### 9a. \*Treguesi/butoni i funksionit të ndryshimit Joker të ngrirësit

Kur shtypni butonin, ndarja me funksionin e ndryshimit Joker funksionon si ngrirës dhe treguesi rritet me 100%. Ndarja e frigoriferit me funksionin e ndryshimit Joker rritet me 50%.

### 9b. \*Treguesi/butoni i funksionit të ndryshimit Joker të ftohësit

Kur shtypni butonin, ndarja me funksionin e ndryshimit Joker funksionon si frigorifer dhe treguesi rritet me 100%. Ndarja e ngrirësit me funksionin e ndryshimit Joker rritet me 50%.

### 10.\* Dera automatike

Shtypni këtë buton për të aktivizuar ose çaktivizuar modalitetin e derës automatike. Kur aktivizohet funksioni, treguesi rritet me 100%. Kur anulohet funksioni, treguesi do të rritet me 50%.

Kur funksioni është aktiv, prekni pjesën përkatëse në dorezën e derës për të bërë që dera të hapet automatikisht.

### 11. Paralajmërimi/gabimi i temperaturës së lartë

Ky tregues ndriçohet gjatë ndërprerjes së energjisë, defekteve të temperaturës së lartë dhe gjatë paralajmërimeve të gabimeve. Gjatë ndërprerjeve të gjata të energjisë, temperatura më e lartë e arritur në ndarjen e ngrirësit do të pulsojë në ekranin dixhital. Pasi të kontrolloni ushqimet që ndodhen në ndarjen e ngrirësit,

shtypni butonin e temperaturës të lartë për ta hequr paralajmërimin.

### 12. \*Ftohësi i shisheve

Shtypni këtë buton për të aktivizuar ose çaktivizuar modalitetin e ftohësit të shisheve.

Kur aktivizohet funksioni, treguesi rritet me 100%. Kur aktivizohet funksioni, treguesi rritet me 50%.

### 13. \*Butoni/paralajmërimi për ndërrimin e filtrit

Kjo ikonë aktivizohet kur duhet të rivendoset filtri. Kur shtypet butoni, filtri do të rivendoset dhe ikona e rivendosjes do të çaktivizohet.

### 14. Butoni i menysë

Përdoret për të aktivizuar ose çaktivizuar modalitetin e gjumit për ekranin. Nëse nuk shtypni asnjë buton ose nuk e hapni derën për 30 sekondave, pajisja do të kalojë automatikisht në modalitetin e gjumit.

### 15. Treguesi/butoni i ndezjes/fikjes së produktit

Mbani të shtypur butonin e ndezjes/fikjes për 3 sekonda për të ndezur ose fikur produktin. Kur produkti është i fikur, treguesi i ndezjes/fikjes së produktit rritet me 100% dhe të gjithë treguesit e tjerë do të fikën. Për ta ndezur produktin, mbani të shtypur përsëri butonin për 3 sekonda. Frigoriferi do të ndizet dhe treguesi i ndezjes/fikjes do të rritet me 50%.

### 16. \*Treguesi/butoni Icematic

Shtypni këtë buton për të aktivizuar ose çaktivizuar modalitetin Icematic. Nëse treguesi është aktiv me 100%, kjo do të thotë se Icematic është duke punuar. Nëse treguesi është aktiv me 50%, kjo do të thotë se Icematic është duke joaktiv.

## Përdorimi i produktit



Rrjedhja e ujit nga depozita e ujit do të ndalojë kur nuk zgjidhet ky funksion. Sidoqoftë, akulli i prodhuar më parë mund të merret nga Icematic.

### 17. \*Modaliteti i sabatit

Shtypni këtë buton për të aktivizuar ose çaktivizuar modalitetin e sabatit. Kur aktivizohet funksioni, treguesi rritet me 100%. Kur anulohet funksioni, treguesi do të rritet me 50%.

### 18. Treguesi/butoni i modalitetit të pushimeve

Shtypni këtë buton për të aktivizuar modalitetin e pushimeve. Treguesi i modalitetit të pushimeve do të rritet me 100%. Kur modaliteti i pushimeve është aktiv, në treguesin e vlerës së temperaturës do të shfaqet “- -” dhe në ndarjen e frigoriferit nuk kryhet ftohja aktive. Nuk është e përshtatshme që të mbani ushqime në ndarjen e frigoriferit kur ky funksion është i aktivizuar. Ndarjet e tjera do të vazhdojnë të ftohen sipas temperaturave të tyre të përcaktuara.

Për ta anuluar këtë funksion, shtypni përsëri butonin e **funksionit të pushimeve**. Kur anulohet funksioni, treguesi do të rritet me 50%.

### 19. Treguesi i kyçit të butonave

Mbani të shtypur butonat e **ftohjes së shpejtë dhe të funksionit të pushimeve** në të njëjtën kohë për 3 sekonda. Kur shtypni butonin, në treguesin e vlerës së temperaturës do të fillojë numërimi mbrapsht. Kur të aktivizohet kyç i butonave, treguesi i kyçit të butonave do të rritet me 100% dhe modaliteti i kyçit të butonave do të aktivizohet.

Butonat nuk do të funksionojnë kur modaliteti i kyçit të butonave është aktiv. Mbani të shtypur përsëri butonat e ftohjes së shpejtë dhe të funksionit të pushimeve në të njëjtën kohë për 3 sekonda. Kur shtypni butonin, në treguesin e vlerës së temperaturës do të fillojë numërimi mbrapsht. Kur të anulohet kyç i butonave, treguesi i kyçit të butonave do të rritet me 50% dhe modaliteti i kyçit të butonave do të çaktivizohet.

Aktivizoni këtë funksion nëse dëshironi që të parandaloni ndryshimin e përcaktimit të

temperaturës së frigoriferit.

### 20. Treguesi i funksionit të ngrirjes së shpejtë

Kur aktivizohet funksioni i ngrirjes së shpejtë, treguesi rritet me 100%. Kur anulohet funksioni, produkti do të kthehet te parametrat e tij normalë dhe treguesi do të rritet me 50%.

### Butoni i funksionit të ngrirjes së shpejtë

Përdoret për të aktivizuar ose çaktivizuar funksionin e ngrirjes së shpejtë.

Shtypni këtë buton për të aktivizuar ose çaktivizuar funksionin e ngrirjes së shpejtë. Kur e aktivizoni funksionin, ndarja e ngrirësit do të ftohet në një temperaturë më të ulët se vlera e caktuar.



Përdorni funksionin e ngrirjes së shpejtë kur dëshironi të ngrini me shpejtësi ushqimet e vendosura në ndarjen e frigoriferit. Nëse dëshironi të ngrini sasi të mëdha ushqimesh të freskëta, aktivizoni këtë funksion para se t'i vendosni ushqimet në produkt.



Nëse nuk e anuloni, ngrirja e shpejtë do të anulohet automatikisht pas 4 orësh maksimumi ose kur ndarja e frigoriferit të arrijë temperaturën e duhur.



Ky funksion nuk riaktivizohet kur ka një ndërprerje të energjisë dhe rikthehet korrenti.

### 21. Zgjedhja e kabinës

Shtypni butonin e zgjedhjes së kabinës për të shikuar dhe ndryshuar vlerën e temperaturës së frigoriferit ose të ngrirësit në treguesin e vlerës së temperaturës.

### 22. Treguesi i ndarjes së frigoriferit

Kur ky tregues është aktiv, temperatura e ndarjes së frigoriferit shfaqet në treguesin e vlerës së temperaturës.

### 23 Treguesi i ndarjes së ngrirësit

Kur ky tregues është aktiv, temperatura e ndarjes së ngrirësit shfaqet në treguesin e vlerës së temperaturës.

## Përdorimi i produktit

### 5.3. Aparati i akullit

#### (Kjo veçori është opsionale)

Aparati i akullit ju lejon që të merrni me lehtësi akull nga produkti.

Përdorimi i aparatit të akullit

1. Hiqni depozitën e ujit nga ndarja e frigoriferit.
2. Mbusheni depozitën e ujit me ujë.
3. Rivendosni depozitën e ujit. Kubat e parë të akullit do të jenë gati për afro katër orë në sirtarin e aparatit të akullit që ndodhet në ndarjen e ngrirësit.



Kur depozita e ujit është e mbushur plotësisht, do të mund të merrni afro 60-70 kuba akull.



Uji në depozitë duhet të ndërrohet çdo 2-3 javë.

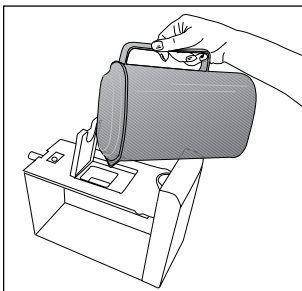
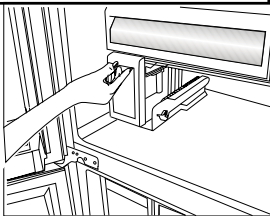
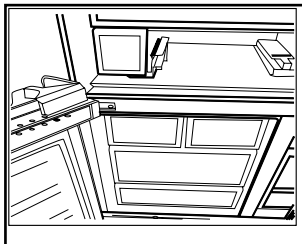

### 5.4. Icematic

#### (Kjo veçori është opsionale)

Aparati Icematic ju lejon që të merrni me lehtësi akull nga produkti.

#### Përdorimi i Icematic

1. Nxirreni aparatin Icematic duke e tërhequr me kujdes.
2. Mbusheni Icematic me ujë.
3. Vendoseni Icematic në vend. Pas afro dy orësh, akulli do të jetë gati.
4. Për të marrë akull, rrotulloni dorezat në rezervuarët e akullit në drejtim orar me 90°. Kubat e akullit në rezervuarë do të bien në kontejnerin e ruajtjes së akullit poshtë.
5. Mund ta nxirni kontejnerin e ruajtjes së akullit dhe t'i përdorni kubat e akullit.



Mos e hiqni Icematic nga vendi i tij për të marrë akullin.



Nëse dëshironi, mund t'i mbani kubat e akullit në kontejnerin e ruajtjes së akullit. Kontejneri i ruajtjes së akullit është vetëm për grumbullimin e kubave të akullit. Mos hidhni ujë në të. Në rast të kundërt, ai do të thyhet.

### 5.5. Tava e akullit

#### (Kjo veçori është opsionale)

Tava e akullit ju lejon që të merrni me lehtësi akull nga produkti.

#### Përdorimi i tavës së akullit

1. Hiqni tavën e akullit nga ndarja e ngrirësit.
2. Mbusheni tavën e akullit me ujë.
3. Vendoseni tavën e akullit në ndarjen e ngrirësit. Pas afro dy orësh, akulli do të jetë gati.
4. Hiqni tavën e akullit nga ndarja e ngrirësit dhe përkuleni mbi pllakën e shërbimit. Kubat e akullit do të bien me lehtësi te pllaka e shërbimit.

### 5.6. Moduli i aromatizuesit

#### (FreshGuard)

##### (Kjo veçori është opsionale)

Moduli i aromatizuesit eliminon me shpejtësi aromat e këqija në frigoriferin tuaj para se ato përhapen nëpër sipërfaqe. Falë këtij moduli, i cili vendoset në tavanin e ndarjes së ushqimeve të freskëta, aromat e këqija largohen ndërkohë që ajri kalon në mënyrë aktive në filtrin e aromave, dhe më pas ajri që është pastruar nga filtri kalon përsëri në ndarjen e ushqimeve të freskëta. Në këtë mënyrë, aromat e padëshiruara që mund të shfaqen gjatë ruajtjes së ushqimeve në frigorifer eliminohen para se të përhapen në sipërfaqe.

Kjo realizohet falë ventilatorit, dritës LED dhe filtrit të aromave të integruar në modul. Moduli i aromatizuesit do të aktivizohet automatikisht në mënyrë periodike. Tingulli që do të dëgjoni gjatë aktivizimit periodik të modulit është normal, ai lëshohet nga ventilatori i integruar. Nëse e hapni derën e ndarjes së ushqimeve të freskëta kur moduli është aktiv, ventilatori do të ndalojë përkohësisht dhe do të vazhdojë përsëri kur ta mbyllni përsëri derën. Në rast të ndërprerjes së energjisë, moduli i aromatizuesit do të aktivizohet kur të kthehet energjia elektrike.

**Informacione:** Rekomandohet që t'i ruani ushqimet aromatike (si djathi, ullinjë dhe ushqimet delikate) në paketimet e tyre dhe të

izoluara, për të shmangur aromat e këqija që mund të shkaktohen kur përzihen aromat e ushqimeve të ndryshme. Përveç kësaj, rekomandohet që t'i nxirri shpejt ushqimet e prishura nga frigoriferi për të parandaluar prishjen e ushqimeve të tjera dhe për të shmangur aromat e këqija.

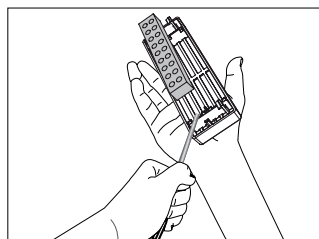
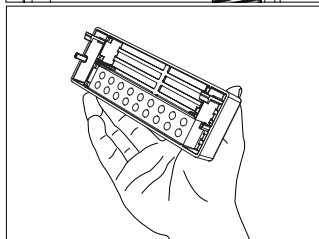
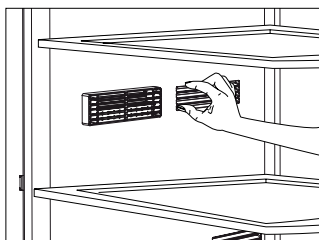

### 5.7. Ndarja e freskuesit

#### (Kjo veçori është opsionale)

Përdorni këtë ndarje për të ruajtur ushqime të veçanta që duhet të ruhen në një temperaturë më të ulët ose produkte mishi që do t'i konsumoni së shpejti. Mos i ruani perimet ose frutat në këtë ndarje.

Mund ta rritni vëllimin e brendshëm të produktit tuaj duke hequr secilën nga ndarjet e freskisë. Për ta hequr, thjesht tërhiqeni atë përpara deri sa të ndalojë dhe më pas ngrijeni dhe tërhiqeni drejt vetes.

### 5.8. Ndarja e perimeve

Ndarja e perimeve e frigoriferit është e projektuar në mënyrë të veçantë për t'i mbajtur perimet të freskëta pa humbur lagështinë. Për këtë qëllim, qarkullimi i ajrit të freskët rritet më shumë në ndarjen e perimeve në përgjithësi. Ruajini frutat dhe perimet në këtë ndarje. Mos i vendosni perimet jeshile pranë frutave, për të rritur kohëzgjatjen e tyre.

### 5.9. Drita blu/HarvestFresh

#### \*Mund të mos jetë e disponueshme në të gjitha modelet

#### Për dritën blu,

Frutat dhe perimet e ruajtura në ndarëset e perimeve që ndriçohen me një dritë blu vazhdojnë fotosintezën nëpërmjet efektit të gjatësisë së valëve të dritës blu dhe ruajnë kështu përmbajtjen e vitaminave.

#### Për HarvestFresh,

Frutat dhe perimet e ruajtura në ndarëset e perimeve që ndriçohen me teknologjinë HarvestFresh i ruajnë vitaminat për një kohë më të gjatë falë dritave blu, jeshile dhe të kuqe dhe cikleve të errësirës, të cilat simulojnë ciklin e një dite. Nëse e hapni derën e frigoriferit gjatë periudhës së errësirës së teknologjisë HarvestFresh, frigoriferi do ta zbulojë automatikisht këtë dhe do të aktivizojë dritën blu-jeshile ose të kuqe për ndriçimin e ndarëses së perimeve për lehtësinë tuaj. Pasi ta keni mbyllur derën e frigoriferit, periudha e errësirës do të vazhdojë duke përfaqësuar kohën e natës në ciklin e një dite.

### 5.10.Përdorimi i burimit të ujit (për modele të caktuara)



Gotat e para të ujit të marra nga burimi do të jenë normalisht të ngrohta.



Nëse burimi i ujit nuk përdoret për një kohë të gjatë, hidhni disa gota me ujë për të marrë ujë të pastër.

Duhet të prisni për afro 12 orë për të marrë ujë të ftohtë pas përdorimit për herë të parë.

Përdorni ekranin për të zgjedhur opsionin e ujit dhe më pas aktivizojeni për të marrë ujë. Hiqeni gotën menjëherë pas tërheqjes së dorezës aktivizuese.

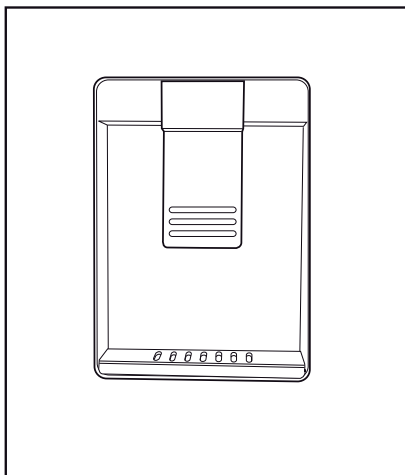

### 5.11.Mbushja e depozitës së burimit të ujit

Hapni kapakun e depozitës së ujit, siç tregohet në figurë. Mbusheni me ujë të pastër dhe të pijshëm. Mbylleni kapakun.

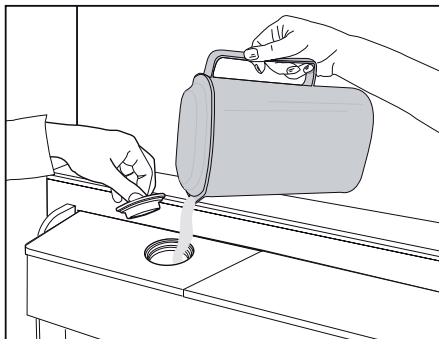



## Përdorimi i produktit

### 5.12.Pastrimi i depozitës së ujit

Hiqni rezervuarin e mbushjes së ujit brenda raftit të derës.

Shkëputeni duke mbajtur të dyja anët e raftit të derës.

Mbani të dyja anët e depozitës së ujit dhe hiqeni në një kënd 45°.

Hiqeni dhe pastrojeni kapakun e depozitës së ujit.

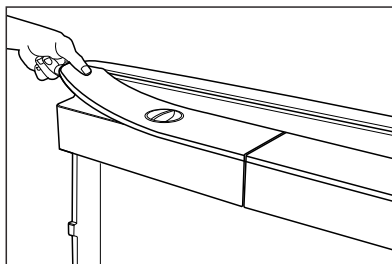
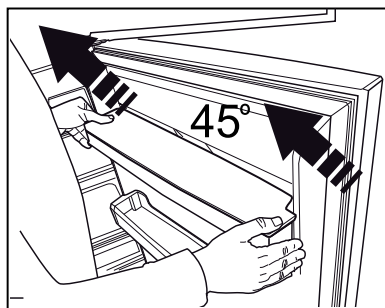
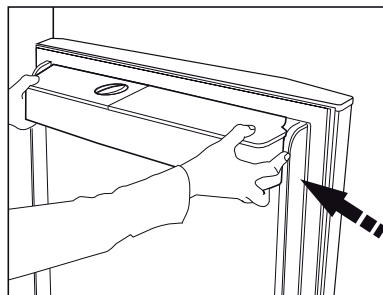

 Mos e mbushni depozitën e ujit me lëngje frutash, me pije me gaz, pije alkoolike ose lëngje të tjera të papërshtatshme për përdorim në burimin e ujit. Përdorimi i lëngjeve të tilla do të shkaktojë defekte dhe dëmtime të pariparueshme të burimit të ujit. Përdorimi i burimit të ujit në këtë mënyrë nuk mbulohet nga garancia. Kimikate dhe lëndë shtesë të caktuara në pije/lëngje mund të shkaktojnë dëmtime materiale të depozitës së ujit.

 Pjesët e depozitës së ujit dhe të burimit të ujit nuk mund të lahen në lavastovilje.

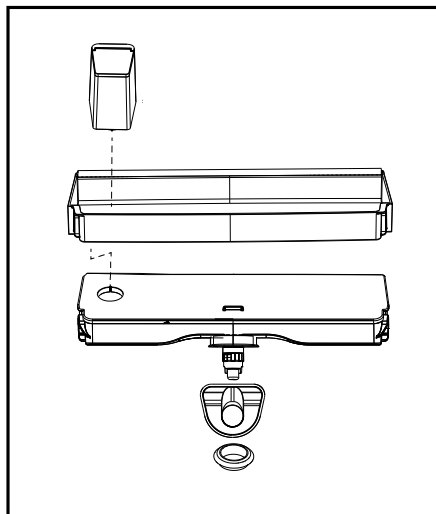

## Përdorimi i produktit

### 5.13. Marrja e ujit/akullit

#### (Opsionale)

Për të marrë ujë (👉) / kuba akulli (👉) / akull të copëtuar (👉), përdorni ekranin për të zgjedhur opsionin përkatës. Merrni ujë/akull duke shtypur përpara dorezën aktivizuese në burimin e ujit. Kur ndërroni opsionet e kubave të akullit (👉) / akullit të copëtuar (👉), për pak kohë mund të dalë lloji i mëparshëm i akullit.

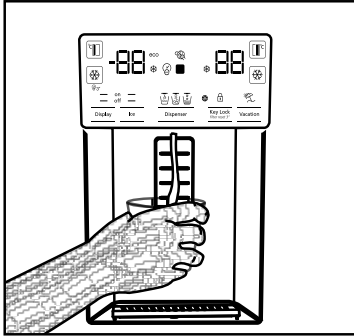

- Duhet të prisni për afro 12 orë para se të merrni akull nga burimi i akullit / ujit për herë të parë. Burimi mund të mos nxjerrë akull në rast se nuk ka akull të mjaftueshëm në kutinë e akullit.
- 30 kubat e akullit (3-4 litra) pas përdorimit për herë të parë nuk duhet të përdoren.
- Në rast se ndërprerjes së energjisë ose defekteve të përkohshme, akulli mund të shkrihet pjesërisht dhe të ngrijet përsëri. Kjo do të bëjë që copat e akullit të ngjiten me njëra-tjetrën. Në rast se ndërprerjeve të energjisë ose defekteve për një kohë të gjatë, akulli mund të shkrihet dhe të rrjedhë jashtë. Nëse vini re këtë problem, hiqeni akullin nga kutia e akullit dhe pastrojeni kutinë.



**KUJDES:** Sistemi i ujit i produktit duhet të lidhet vetëm me linjën e ujit të ftohtë. Mos e lidhni me linjën e ujit të nxehtë

- Gjatë përdorimit për herë të parë, produkti mund të mos nxjerrë ujë. Kjo shkaktohet nga ajri në sistem. Duhet të nxirri ajrin në sistem. Për të bërë këtë gjë, shtyjeni dorezën aktivizuese të burimit të ujit për 1-2 minuta deri sa burimi të nxjerrë ujë. Rrjedhja e ujit mund të jetë e çrregullt në fillim. Uji do të rrjedhë normalisht pas largimit të ajrit në sistem.

- Uji mund të jetë i turbullt gjatë përdorimit të filtrit për herë të parë; mos i përdorni 10 gotat e para të ujit.
- Duhet të prisni për afro 12 orë për të marrë ujë të ftohtë pas montimit për herë të parë.
- Sistemi i ujit të produktit është i projektuar vetëm për ujë të pastër. Mos përdorni pije të tjera.
- Rekomandohet që ta shkëputni furnizimin me ujë në rast se produkti nuk do të përdoret për periudha të gjata pas pushimeve, etj.
- Nëse burimi i ujit nuk përdoret për një kohë të gjatë, 1-2 gotat e para ujit mund të jenë të ngrohta.

### 5.14. Tabakaja e derdhjes

#### (opsionale)

Uji që derdhet nga burimi i ujit grumbullohet në tabakanë e derdhjes; nuk ka asnjë mënyrë shkarkimi të disponueshme. Tërhiqeni tabakanë e derdhjes ose shtypni anët e saj për ta nxjerrë. Më pas mund ta shkarkoni ujin në tabaka.

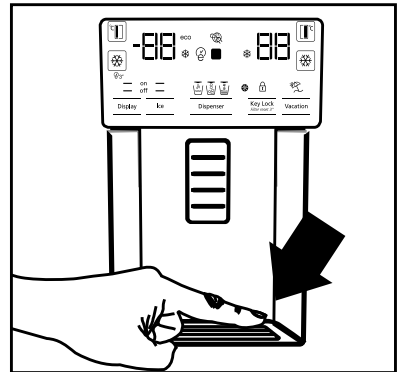

### 5.15.Rafti i perimeve me lagështi të kontrolluar (gjithmonë të freskëta)

#### (Kjo veçori është opsionale)

Falë ndarjes së freskisë me kontrollin e lagështisë, frutat dhe perimet mund të ruhen për një kohë më të gjatë në një ambient me kushte ideale të lagështisë. Me sistemin e rregullimit të lagështisë me 3 opsione përpara ndarjes së freskisë, mund ta kontrolloni nivelin e lagështisë brenda në varësi të ushqimeve që ruani në të. Rekomandohet që të zgjidhni opsionin e perimeve nëse po ruani vetëm perime, opsionin e frutave nëse ruani vetëm fruta dhe opsionin e përzier nëse ruani fruta dhe perime.

Për të përfituar nga sistemi i kontrollit të lagështisë dhe për të zgjatur jetëgjatësinë e ushqimeve të ruajtura, rekomandohet që të mos i ruani frutat dhe perimet në qese plastike. Nëse perimet lihen brenda në qese, kjo do të bëjë që të prishen në një kohë të shkurtër. Në veçanti, ne rekomandojmë që të mos i ruani kastravecët ose brokolin në qese plastike të izoluara. Në rast se nuk preferohet kontakti me perimet e tjera për arsye higjienike, përdorni një qese letre me vrima dhe materiale të tjera të ngjashme për paketimin në vend të qeseve. Kur të vendosni perimet, duhet të merrni parasysh gravitetin specifik të perimeve. Perimet e rënda dhe të forta duhet të vendosen fund të ndarjes së perimeve dhe perimet e lehta dhe të buta duhet të vendosen sipër. Mos vendosni bashkë dardhat, pjeshkat, kajsitë, etj. dhe veçanërisht mollët, të cilat kanë një nivel të lartë prodhimi të gazit etilen në të njëjtën ndarje me perimet dhe frutat e tjera. Gazi etilen që lëshojnë këto fruta mund të bëjë që frutat e tjera të piqen shpejt dhe të prishen në një kohë të shkurtër.



## Përdorimi i produktit

### 5.16.Ngrirja e ushqimeve të freskëta

- Për të ruajtur cilësinë e ushqimeve, artikujt ushqimorë të vendosur në ndarjen e ngrirësit duhet të ngrihen sa më shpejt të jetë e mundur - përdorni ngrirjen e shpejtë për këtë gjë.
- Ngrirja e ushqimeve kur janë të freskëta do të zgjasë kohën e ruajtjes së tyre në ndarjen e ngrirësit.
- Paketojini ushqimet në pako të izoluara nga ajri dhe mbyllini mirë.
- Sigurohuni që ushqimet të jenë të paketuara para se t'i vendosni në ngrirës. Përdorni mbajtëse për ngrirësin, letër alumini, letër kundër lagështisë, qese plastike ose paketime të ngjashme në vend të letrës tradicionale të paketimit.
- Shënojeni çdo pako ushqimesh duke shënuar datën në paketim para se t'i ngrini. Kjo do t'ju lejojë të përcaktoni freskinë e secilës pako sa herë që hapni ngrirësin. Mbajini përpara ushqimet më të vjetra për të garantuar që do të përdoren të parat.
- Ushqimet e ngrira duhet të përdoren menjëherë pas shkrirjes dhe nuk duhet të ngrihen përsëri.
- Mos shkruani sasi shumë të mëdha ushqimesh në të njëjtën kohë.

### 5.17.Rekomandimet për ruajtjen e ushqimeve të ngrira

Ndarja duhet të caktohet të paktën në -18°C.

1. Vendosini ushqimet në ngrirës sa më shpejt të jetë e mundur për të shmangur shkrirjen e tyre.
2. Para se t'i ngrini, kontrolloni "Datën e skadimit" paketim për t'u siguruar që nuk kanë skaduar.
3. Sigurohuni që paketimi i ushqimit nuk është i dëmtuar.

### 5.18.Detajet për ngrirjen e thellë

Sipas standardeve IEC 62552, ngrirësi duhet të ketë kapacitetin për të ngrirë 4,5 kg ushqime në -18°C ose në temperatura më të ulët në 24 orë për çdo 100 litra vëllim të ndarjes së ngrirësit.

Ushqimet mund të ruhen për periudha të gjata vetëm në -18°C ose në temperaturë më të ulët. Mund t'i mbani ushqimet të freskëta për muaj të tërë (në grirje të thellë ose në temperatura nën -18°C).

Ushqimet që do të ngrini nuk duhet të bien në kontakt me ushqimet e ngrira në brendësi për të shmangur shkrirjen e pjeseshme.

Ziejini perimet dhe filtrojeni ujin për të zgjatur kohën e ruajtjes në ngrirje. Vendosini ushqimet në paketime të izoluara nga ajri pas filtrimit dhe vendosini në ngrirës. Bananet, domatet, sallata, selinoja, vezët e ziera, patatet dhe ushqime të tjera të ngjashme nuk duhet të ngrihen. Ngrirja e këtyre ushqimeve thjesht do të ulë vlerën e tyre ushqimore dhe cilësinë e ushqimit, si dhe mund të shkaktojë prishjen e tyre që është e dëmshme për shëndetin.

Përcaktimi i ndarjes së ngrirësit	Përcaktimi i ndarjes së ftohësit	Përkshkrimet
-18°C	4°C	Ky është parametri i paracaktuar i rekomanduar.
-20,-22 dhe -24°C	4°C	Këta parametra rekomandohen kur temperaturat e ambientit kalojnë 30°C.
Ngrirja e shpejtë	4°C	Përdorni këtë për ngrirjen e ushqimeve për një kohë të shkurtër, produkti do të kthehet te parametrat e mëparshëm kur të përfundojë procesi
-18°C ose më i ftohtë	2°C	Përdorni këta parametra nëse besoni se ndarja e ftohësit nuk është e ftohtë sa duhet për shkak të temperaturës së ambientit ose nga hapja e shpeshtë e derës.

### 5.19.Vendosja e ushqimeve

Raftet e ndarjes së ngrirës	Ushqimet e ndryshme të ngrira si mishi, peshku, akullorja, perimet, etj.
Raftet e ndarjes së ftohës	Ushqimet në vazo, pjata e mbuluara dhe kuti me kapak, vezë (në kuti me kapak)
Raftet e derës së ndarjes së ftohës	Pije dhe ushqime të vogla të paketuara
Koshi i perimeve	Frutat dhe perimet
Ndarja e ushqimeve të freskëta	Ushqimet delikate (ushqimet për mëngjes, produktet e mishit që do të konsumohen së shpejti)

### 5.20.Sinjalizimi i hapjes së derës

#### (Opsionale)

Do të dëgjoni një sinjalizim zanor nëse dera e produktit qëndron e hapur për 1 minutë. Sinjalizimi zanor do të ndalojë kur dera është e mbyllur ose kur shtypet një buton në ekran (nëse ka).

### 5.21.Drita e brendshme

Drita e brendshme përdor një llambë të tipit LED. Kontaktoni me shërbimin e autorizuar për çdo problem me këtë llambë.

Llamba(t) e përdorur në këtë pajisje nuk është e përshtatshme për ndriçimin e dhomave të shtëpisë. Qëllimi i kësaj llambe është të ndihmojë përdoruesin të vendosë ushqime në frigorifer/ngrirës në një mënyrë të sigurt dhe të lehtë.

## 6 Mirëmbajtja dhe pastrimi

Pastrimi i rregullt i produktit do të zgjasë jetëgjatësinë e tij të shërbimit.



**KUJDES:** Shkëputeni energjinë elektrike para pastrimit të frigoriferit.

- Mos përdorni mjete të mprehta dhe gërryese, sapun, materiale pastrimi të shtëpisë, detergjentë, gaz, benzinë, hollues dhe substanca të tjera të ngjashme për pastrimin.
- Për produktet jo non-Frost, pikat e ujit dhe ngrirja deri në gjerësinë e gishtit ndodh në murin e pasmë të frigoriferit. Mos e pastroni; asnjëherë mos përdorni vaj ose agjentë të ngjashëm mbi të.
- Përdorni vetëm leckë mikrofibër pak të njoma për të pastruar sipërfaqen e jashtme të produktit. Sfungjerët dhe llojet e tjera të leckave të pastrimit mund ta gërvishtin sipërfaqen.
- Tretni një lugë çaji me sodë me ujë. Lagni një rrobë me ujin dhe shtrydhjeni. Fshijeni pajisjen me këtë rrobë dhe thajeni plotësisht.
- Tregoni kujdes të mos lagni kapakun e llambës dhe pjesët e tjera elektrike.
- Pastroni derën me një rrobë të njomë. Hiqni të gjithë artikujt brenda pajisjes për të hequr raftet e derës dhe të brendshme. Ngrijini raftet e derës për t'i hequr. Pastrojini dhe thajini raftet, më pas vendosini përsëri në vend duke i rrëshqitur nga sipër.
- Mos përdorni ujë me klor ose produkte pastrimi në sipërfaqen e jashtme dhe në pjesët e kromuara të produktit. Klori do të shkaktojë ndryshk në sipërfaqet metalike.

### 6.1. Parandalimi i aromave të këqija

Produkti është i prodhuar pa materiale me aroma të këqija. Sidoqoftë, mbajtja e ushqimeve në pjesë të papërshtatshme dhe pastrimi i gabuar i sipërfaqeve brendshme mund të shkaktojë aroma të këqija.

Për të shmangur këtë, pastrojini pjesën e brendshme me ujë me sodë çdo 15 ditë.

- Mbajni ushqimet në mbajtëse të izoluar. Mikroorganizmat mund të përhapen nga ushqimet e paizoluara dhe të shkaktojnë aroma të këqija.
- Mos i mbani ushqimet e skaduara ose të prishura në frigorifer.

### 6.2. Mbrojtja e sipërfaqeve plastike

Vaji i derdhur në sipërfaqet plastike mund të dëmtojë sipërfaqen dhe duhet të pastrohet menjëherë me ujë të ngrohtë.

### 6.3. Pastrimi i sipërfaqes së brendshme

Për të pastruar sipërfaqet e brendshme dhe të gjitha pjesët e lëvizshme, lajini ato me një solucion të butë me sapun, ujë dhe sodë. Shpëlajeni dhe thajeni plotësisht. Parandaloni kontaktin e ujit me mjetet e ndriçimit dhe panelin e kontrollit.



#### KUJDES:

Mos përdorni uthull, alkool për fërkim ose agjentë të tjerë pastrimi me bazë alkooli në sipërfaqet e brendshme.

Këta xhama janë objekt i një procesi temperimi për të rritur rezistencën e tyre ndaj goditjeve dhe thyerjes.

Si masë shtesë sigurie, në sipërfaqet e pasme të xhamave ka një shtresë sigurie për të siguruar që nuk do ta dëmtojnë ambientin në rast thyerjeje.

### 6.4. Sipërfaqet e jashtme të inoksit

Përdorni një agjent pastrimi për inoksin që nuk është gërryes dhe aplikojeni atë me një pecetë të butë pa push. Pas ta pastruar, fshijeni sipërfaqen lehtë me një pecetë mikrofibrash të njomë dhe përdorni një pecetë lëkure për tharjen. Ndiqni gjithmonë drejtimin e profilit të inoksit.

### 6.5. Pastrimi i produkteve me dyer xhami

Hiqni fletën mbrojtëse të xhamit.

Ka një veshje në sipërfaqen e xhamit. Kjo veshje minimizon formimin e njollave dhe siguron që njollat dhe papastërtitë të pastrohen me lehtësi. Xhamat që nuk kanë një veshje mbrojtëse mund të ekspozohen ndaj ndotësve organikë ose joorganikë, në ajër ose në ujë, si p.sh. smërçi, kripërat minerale, hidrokarburet e padjegura, oksidet e metaleve dhe silikonet, të cilat mund të shkaktojnë njolla dhe dëmtim fizik në një kohë të shkurtër. Pavarësisht larjes së rregullt, mund të bëhet shumë e vështirë për ta pastruar xhamin, megjithatë jo e pamundur. Si rezultat, qartësia dhe pamja e mirë e xhamit do të dobësohet. Përbërësit e ashpër dhe gërryes të pastrimit dhe metodat përkatëse i rritin këto defekte edhe më shumë dhe e përshpejtojnë procesin e përkeqësimit.

\*Produktet e pastrimit me bazë uji, jo gërryese dhe jo alkaline duhet të përdoren për procedurat e zakonshme të pastrimit.

Që veshjet të kenë një jetëgjatësi të madhe shërbimi, gjatë proceseve të pastrimit nuk duhet të përdoren substanca alkaline ose gërryese.

## 7 Zgjidhja e problemeve

Kontrolloni këtë listë para se të kontaktoni me servisin. Kjo do t'ju kursejë kohë dhe para. Kjo listë përfshin ankesat e shpeshta që nuk janë të lidhura me defekte të prodhimit ose të materialeve. Disa veçori të përmendura këtu mund të mos jenë të vlefshme për produktin tuaj.

### Frigoferi nuk punon.

- Spina elektrike nuk është vendosur mirë. >>> Shtyjeni që të jetë e vendosur mirë në prizë.
- Siguresa e lidhur me prizën e produktit ose siguresa kryesore mund të jetë e djegur. >>> Kontrolloni siguresat.

### Kondensim në faqen anësore të ndarjes së ftohësit (pjesa me shumë zona, ftohësi, kontrolli dhe zona fleksibël)

- Mjedisi është shumë i lagësht. >>> Mos e montoni produktin në mjedise me lagështi.
- Ushqimet e lëngshme mbahen në mbajtëse të paizoluara. >>> Mbajini ushqimet e lëngshme në mbajtëse të izoluara.
- Dera e produktit është lënë e hapur. >>> Mos e mbanj derën e frigoferit të hapur për periudha të gjata.
- Temperatura e termostatit është shumë e ulët. >>> Vendoseni termostatin në temperaturën e duhur

### Kompresori nuk punon.

- Në rast se ndërprerjeve të energjisë ose heqjes dhe rivendosjes së spinës, presioni i gazit në sistemin e ftohjes së produktit nuk është i ekuilibruar dhe kjo aktivizon mbrojtjen termik të kompresorit. Produkti do të rifillojë punën pas afro 6 minutash. Nëse produkti nuk rifillon punën pas kësaj periudhe, kontaktoni me servisin.
- Shkrija është aktive. >>> Kjo është normale për një produkt me shkrije automatike. Shkrija kryhet periodikisht.
- Produkti nuk është në prizë. >>> Sigurohuni që kordoni elektrik të jetë në prizë.
- Përcaktimi i temperaturës nuk i gabuar. >>> Zgjidhni përcaktimin e përshtatshëm të temperaturës.
- Nuk ka energji elektrike. >>> Produkti do të vazhdojë të punojë si normalisht pas rikthimit të energjisë

### Zhurra e përdorimit të frigoferit rritet gjatë punës.

- Rendimenti i përdorimit të frigoferit mund të ndryshojë në varësi të ndryshimeve të temperaturës së ambientit. Kjo është normale dhe nuk është një defekt.
- Frigoferi punon shumë shpesh dhe për një kohë të gjatë.
- Produkti i ri mund të jetë më i madh se produkti i mëparshëm. Produktet e mëdha do të punojnë për periudha më të gjata.
- Temperatura e dhomës mund të jetë shumë e lartë. >>> Produkti do të punojë normalisht për periudha më të gjata në temperatura më të larta të dhomës.
- Produkti mund të jetë vënë në prizë së fundi ose mund të jenë vendosur ushqime të tjera në të. >>> Produkti do të kërkojë më shumë kohë për të arritur temperaturën e caktuar kur vendoset në prizë së fundi ose kur vendosen ushqime të reja. Kjo është normale.
- Sasi të mëdha ushqimesh të nxehta mund të jenë vendosur në produkt së fundi. >>> Mos vendosni ushqime të nxehta te produkti.
- Dyert janë hapur shpesh ose janë mbajtur të hapura për periudha të gjata. >>> Ajri i ngrohtë që lëviz brenda do të bëjë që produkti të punojë më gjatë. Mos i hapni shumë shpesh dyert.
- Dera e ngrirësit ose e ftohësit mund të jetë pak e hapur. >>> Kontrolloni që dyert të jenë të mbyllura mirë.
- Produkti mund të jetë vendosur në temperaturë shumë të ulët. >>> Vendoseni temperaturën pak më lart dhe prisni që produkti të arrijë temperaturën e rregulluar.
- Rondelja e derës së ftohësit ose ngrirësit mund të jetë e pistë, e konsumuar, e thyer ose jo në vendin e duhur. >>> Pastroni ose ndërroni rondelen. Rondelet e dëmtuara/të konsumuara të derës do të bëjnë që produkti të punojë për periudha më të gjata për të ruajtur temperaturën aktuale.

### Zgjidhja e problemeve



## Zgjidhja e problemeve

- Temperatura e ndarjes së ngrirësit është vendosur shumë e ulët. >>> Ngrijeni pak temperaturën e ndarjes së ngrirësit dhe kontrollojeni përsëri.
- Temperatura e ftohësit është shumë e ulët, por temperatura e ngrirësit është e përshtatshme.
- Temperatura e ndarjes së ftohësit është vendosur shumë e ulët. >>> Ngrijeni pak temperaturën e ndarjes së ngrirësit dhe kontrollojeni përsëri.
- Ushqimet në raftet e ndarjes së ftohësit janë të ngrira
- Temperatura e ndarjes së ftohësit është vendosur shumë e ulët. >>> Ngrijeni pak temperaturën e ndarjes së ngrirësit dhe kontrollojeni përsëri.
- Temperatura në ftohës ose në ngrirës është shumë e lartë.
- Temperatura e ndarjes së ftohësit është vendosur shumë e lartë. >>> Përcaktimi i temperaturës së ndarjes së ftohësit ka ndikim në temperaturën në ndarjen e ngrirësit. Prisni deri sa temperatura e pjesëve përkatëse të arrijë një nivel të mjaftueshëm duke e ndryshuar temperaturën e ndarjes së ftohësit ose të ngrirësit.
- Dyert janë hapur shpesh ose janë mbajtur të hapura për periudha të gjata. >>> Mos i hapni shumë shpesh dyert.
- Dera mund të jetë pak e hapur. >>> Mbylleni plotësisht derën.
- Produkti mund të jetë vënë në prizë së fundi ose mund të jenë vendosur ushqime të tjera në të. >>> Kjo është normale. Produkti do të kërkojë më shumë kohë për të arritur temperaturën e caktuar kur vendoset në prizë së fundi ose kur vendosen ushqime të reja.
- Sasi të mëdha ushqimesh të nxehta mund të jenë vendosur në produkt së fundi. >>> Mos vendosni ushqime të nxehta te produkti.
- Dyshemeja nuk është në nivel ose e qëndrueshme. >>> Nëse produkti tundet kur e lëvizni ngadalë, rregulloni mbështetëset për ta sjellë produktin në ekuilibër. Sigurohuni po ashtu që dyshemeja të jetë mjaft e fortë për të mbajtur produktin.
- Artikujt e vendosur në produkt mund të shkaktojnë zhurmë. >>> Hiqni artikujt e vendosur në produkt.
- Produkti bën zhurma si rrjedhje lëngjesh, spërkatje, etj.
- Parimet e funksionimit të produktit përfshijnë rrjedhjen e lëngjeve dhe të gazeve. >>> Kjo është normale dhe nuk është një defekt.
- Ka zhurmë sikur fryn erë nga produkti.
- Produkti përdor një ventilator për procesin e ftohjes. Kjo është normale dhe nuk është një defekt.
- Ka kondensim në muret e brendshme të produktit.
- Moti i nxehtë ose i lagësht do të rrisë krijimin e akullit dhe të kondensimit. Kjo është normale dhe nuk është një defekt.
- Dyert janë hapur shpesh ose janë mbajtur të hapura për periudha të gjata. >>> Mos i hapni shumë
- shpesh dyert - nëse është e hapur, mbylleni derën.
- Dera mund të jetë pak e hapur. >>> Mbylleni plotësisht derën.
- Ka kondensim në pjesën e jashtme të produktit ose midis dyerve.
- Moti në ambient mund të ketë lagështi, kjo është normale në një mot të lagësht. >>> Kondensimi
- do të largohet kur të ulet lagështia.
- Pjesa e brendshme ka aromë të keqe.

### Zgjidhja e problemeve

#### Dridhje ose zhurmë.

## Zgjidhja e problemeve

- Produkti nuk është pastruar rregullisht. >>> Pastroni pjesën e brendshme rregullisht me një sfungjer, ujë të ngrohtë dhe ujë me sodë.
- Disa mbajtëse dhe materiale paketimi mund të shkaktojnë aroma. >>> Përdorni mbajtëse dhe materiale paketimi pa aroma.
- Ushqimet janë vendosur në mbajtëse të paizoluara. >>> Mbajini ushqimet në mbajtëse të izoluara. Mikroorganizmat mund të përhapen nga ushqimet e paizoluara dhe të shkaktojnë aroma të këqija. Hiqni ushqimet e skaduara ose të prishura nga produkti.

### Dera nuk mbyllet.

- Paketimet e ushqimeve mund të bllokojnë derën. >>> Zhvendosni artikujt që bllokojnë dyert.
- Produkti nuk qëndron drejt vertikalisht në dysheme. >>> Rregulloni mbështetëset për ekuilibrimin e produktit.
- Dyshemeja nuk është në nivel ose e qëndrueshme. >>> Sigurohuni që dyshemeja të jetë në nivel dhe mjaft e fortë për të mbajtur produktin.

### Koshi i perimeve është bllokuar.

- Ushqimet mund të jenë në kontakt me pjesën e sipërme të raftit. >>> Sistemoni përsëri ushqimet në raft.

### Nëse Sipërfaqja E Produktit Është E Nxehtë

- Mund të vërehen temperatura të larta midis dy dyerve, në panelet anësore dhe në grilën e pasme ndërsa produkti është në punë. Kjo është normale dhe nuk kërkon shërbim mirëmbajtjeje! Bëni kujdes kur prekni këto zona.



**KUJDES:** Nëse problemi përsëritet pasi të ndiqni udhëzimet në këtë paragraf, kontaktoni me shitësin ose me një servis të autorizuar. Mos u përpiqni ta riparoni produktin.

## Прочитајте го ова упатство пред да го користите производот!

Почитуван кориснику,

Би сакале да имате голема корист од нашиот производ којшто е произведен во модерна фабрика со внимание и темелни контроли за квалитет.

Затоа, ви предлагаме да го прочитате целото упатство за употреба пред да го користите производот. Ако го давате производот на друг, не заборавајте да го предадете и упатството на новиот корисник заедно со производот.

## Овој водич ќе ви помогне да го користите производот бргу и безбедно.

- Прочитајте го упатството внимателно пред да го поставите и вклучите производот.
- Секогаш следете ги применливите безбедносни насоки.
- Чувајте го упатството за употреба на дофат за идни навраќања.
- Прочитајте ги сите други документи што се доставуваат со производот.

Имајте во предвид дека ова упатство за употреба се однесува на неколку модели на производи. Упатството јасно ги посочува сите варијанти на различните модели.

	Важни информации и корисни совети.
	Ризик за лицата и имотот.
	Ризик од електричен удар.
	Пакувањето на производот е изработено од рециклирачки материјал согласно државното законодавство.

# Содржина

<b>1. Безбедност и упатства за животната средина</b>	<b>3</b>	5.10. Употреба на фонтаната за вода	23
1.1. Општа безбедност	3	5.11. Полнење на резервоарот за фонтаната	23
1.1.1 НС-предупредување	7	5.12. Чистење на резервоарот за вода	24
1.1.2 За модели со чешма за вода	7	5.13. Земање мраз / вода	25
1.2. Наменета употреба	8	5.14. Табака за вода	26
1.3. Безбедност во однос на деца	8	5.15. Сино светло/HarvestFresh (Тазе набрано)	26
1.4. Усогласеност со Директивата за отпадна електрична и електронска опрема и ослободување од отпадни производи	8	5.16. Замрзнување свежа храна	27
1.5. Усогласеност со Директивата за ограничување опасни супстанции	9	5.17. Препораки за чување замрзната храна	27
1.6. Информации за пакувањето	9	5.18. Детали за длабокото замрзнување	27
<b>2 Ладилник</b>	<b>10</b>	5.19. Ставање на храната	28
<b>3 Поставување</b>	<b>11</b>	5.20. Предупредување за отворена врата	28
3.1. Правилно место за поставување	11	5.21. Внатрешна светилка	28
3.2. Закачување на пластичните клинови	11	<b>6 Одржување и чистење</b>	<b>29</b>
3.3. Прилагодување на ногарките	12	6.1. Спречување лоша миризба	29
3.4. Поврзување на напојувањето	12	6.2. Заштита на пластичните површини	29
<b>4 Подготовка</b>	<b>14</b>	6.3. Чистење на внатрешната површина	29
4.1. Што треба да сторите за да заштедите струја	14	<b>6 Одржување и чистење</b>	<b>30</b>
4.2. Прва употреба	14	6.4. Надворешни површини од не'рѓосувачки челик	30
<b>5 Употреба на производот</b>	<b>15</b>	6.5. Чистење производи со стаклени врати	30
5.1. Панел со индикатори	15	<b>7 Решавање проблеми</b>	<b>31</b>
5.2. Панел со индикатори	16		
5.3. Машина за лед	20		
5.4. Ледомат	20		
5.5. Калап за коцки лед	20		
5.6. Модул за отстранување миризби (FreshGuard)	21		
5.7. Разладувачки оддел	22		
5.8. Оддел за свежа храна	22		
5.9. Оддел за свежа храна со контролирана влажност (Секогаш Свежо)	22		

## 1. Безбедност и упатства за животната средина

Овој дел дава безбедносни упатства потребни за спречување на ризик од повреда и материјална штета. Непочитувањето на овие упатства ги поништува сите видови гаранции за производот.

### Наменета употреба



#### **ПРЕДУПРЕДУВАЊЕ:**

Не користете струјни уреди во одделите за складирање на храна на уредот, освен ако не се од вид препорачан од производителот.



#### **ПРЕДУПРЕДУВАЊЕ:**

Пред отворите за вентилација во затворениот дел на уредот или во вградената структура да нема никакви пречки.



#### **ПРЕДУПРЕДУВАЊЕ:**

Не користете механички уреди или други средства за забрзување на процесот на топење, освен оние препорачани од производителот.



#### **ПРЕДУПРЕДУВАЊЕ:**

Не оштетувајте го разладувачкото коло.

Уредот е наменет да се користи во домаќинството и слично, како што се:

- кујни за персоналот во продавници, канцеларии и други работни средини;
- фарми и од клиенти во хотели, мотели и други станбени средини;
- пансиони и слични средини;
- кејтеринг и слични немалопродажни примени.

#### 1.1. Општа безбедност

- Овој производ не треба да го користат лица со физички, сензорни и ментални пречки, без доволно знаење и искуство или деца. Уредот тие лица може да го користат само под надзор и водство на лице задолжено за нивната безбедност. На деца не

## Упатства за безбедноста и животната средина

- сmee да им се дозволува да играат во овој уред.
- Во случај на неправилно работење, извадете ја приклучницата на уредот од струја.
- Откако ќе ја извадите приклучницата од струја, почекајте најмалку 5 минути пред да ја вклучите повторно.
- Извадете ја приклучницата кога не се користи уредот.
- Не допирајте го кабелот со мокри раце! Не влечете го кабелот за да ја извадите приклучницата, секогаш држете ја.
- Не вклучувајте го штекерот на фрижидерот во струја ако штекерот е лабав.
- Издавате ја приклучницата на производот во текот на инсталирањето, одржувањето, чистењето и поправањето.
- Ако нема да го користите извесно време производот, извадете ја приклучницата од струја и извадете ја храната однатре.
- Не користете го производот кога е отворен одделот со колни картички кој се наоѓа на горниот заден дел од производот (поклопец на кутијата на електричната картичка) (1).
- Не користете пара или средства за чистење во облик на пареа за чистење на фрижидерот и за топење на мразот внатре. Пареата може да дојде во контакт со деловите со струја и да предизвика краток спој или струен удар!

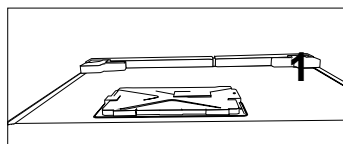
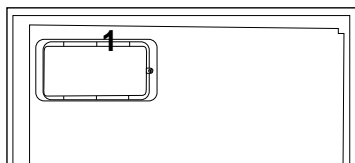

## Упатства за безбедноста и животната средина

- Не чистете го производот со шприцање или истурање вода на него! Ризик од струен удар!
- Во случај на неправилно работење, не користете го производот, може да предизвика струен удар. Контактирајте го овластениот сервис пред да направите што било.
- Вклучете го приклучокот во приземјен штекер. Приземјувањето мора да го направи квалификуван електричар.
- Ако производот има осветлување LED, контактирајте го овластениот сервис за замена или во случај да има некаков проблем.
- Не допирајте смрзната храна со мокри раце! Може да Ви се залепи за рацете!
- Не ставајте течности во шишиња и лименки во одделеот за замрзнување. Може да пукнат и да истечат!
- Ставете ги течностите во исправена позиција откако цврсто ќе го затворите капакот.
- Не шприцајте запаливи супстанции близу производот, може да изгори или да експлодира.
- Не чувајте запаливи материјали или производи со запалив гас (спрејови итн.) во фрижидерот.
- Не ставајте садови со течност врз производот. Прскањето вода на дел во кој има струја може да предизвика струен удар или ризик од пожар.
- Изложувањето на производот на дожд, снег, сончева светлина или ветар ќе предизвикаат опасност од електричен инцидент. Кога го преместувате производот, не го влечете за рачката на вратата. Рачката може да се извади.
- Внимавајте да не фатете дел од рацете или телото во некој од подвижните делови во производот.
- Не се качувајте или потпирајте се на вратата, фиоките или слични делови од фрижидерот.

## Упатства за безбедноста и животната средина

Ова ќе предизвика производот да падне и ќе предизвика оштетување на деловите.

- Внимавајте да не го згазите кабелот за струја.
- При поставување на уредот, осигурете дека кабелот за напојување не е прекинат или оштетен.
- Не поставувајте повеќе преносни штекери или преносни напојувања на задниот дел од уредот.

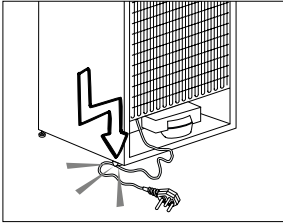

- Деца на возраст од 3 до 8 година можат да ги полнат и празнат разладните уреди.
- За да се избегне контаминација, Ве молиме почитувајте ги следните упатства:
- Отворањето врата на подолги временски периоди може да предизвика значително зголемува на температурата во

- деловите од уредот.
- - Чистете ги редовно површините кои можат да дојдат во допир со храна и достапните системи за одвод.
- - Чистете ги резервоарите со вода што не сте ги користеле 48 часа; исклучете го системот за вода поврзан со доводот на вода ако водата не е исцедена 5 дена.
- - Складирајте сирова храна и риба во соодветните садови во фрижидерот, така што нема да дојдат во допир со или да прокапуваат на друга храна.
- - Деловите со две ѕвезди се соодветни за складирање претходно смрзната храна, складирање и правење сладолед
- и правење коцки мраз.
- - Деловите со една, две или три ѕвезди не се соодветни за смрзнување на свежа храна.
- - Ако разладниот уред е оставен празен подолго време, исклучете го, одмрзнете, исчистете,



## Упатства за безбедноста и животната средина

исушете и оставете

- ја вратата отворена за да спречите создавање мувла во уредот.

### 1.1.1 НС-предупредување

Ако производот има систем за ладење со R600a гас, внимавајте да не го оштетувате системот за ладење и цевката додека го користите и движите производот. Овој гас е запалив. Ако е општетен системот за ладење, чувајте го производот подалеку од извори на оган и извентилирајте ја веднаш собата.



Етикетата на внатрешната лева стана означува каков вид гас е користен во производот.

### 1.1.2 За модели со чешма за вода

- Притисокот за внес на студена вода треба да биде најмногу 90 psi (620 kPa). Ако притисокот на водата надминува 80 psi (550

kPa), користете вентил за ограничување на притисокот во главната мрежа. Ако не знаете како да го проверите водниот притисок, побарајте помош од професионален водоводџија.

- Ако постои ризик од воден удар во инсталацијата, секога користете опрема за спречување на воден удар во вашата инсталација. Консултирајте професионални водоводџии ако не сте сигури дека нема ефект на воден удар во инсталацијата.
- Не инсталирајте на влезот за топла вода. Преземете мерки против ризикот од смрзнување на цревата. Оперативниот интервал на температурата на водата треба да биде 33°F (0,6°C) минимум и 100°F (38°C) максимум.
- Користете само вода за пиење.

## 1.2. Наменета употреба

- Производот е наменет за домашна употреба. Не е наменет за комерцијална употреба.
- Производот треба да се користи само за складирање на храна и пијалаци.
- Не користете чувствителни поризводи на кои им требаат контролирани температури (вакцини, лекови чувствителни на топлина, медицински резерви итн.) во фрижидерот.
- Производителот не презема никаква одговорност за оштетување поради неправилна употреба или неправилно ракување.
- Оригиналните резервни делови ќе имате за 10 години по датумот на купување на производот.

## 1.3. Безбедност во однос на деца

- Чувајте ги подалеку од децата материјалите за пакување.

- Не дозволувајте им на децата да си играат со производот.
- Ако вратата на производот има клуч, чувајте го клучот подалеку од децата.

## 1.4. Усогласеност со Директивата за отпадна електрична и електронска опрема и ослободување од отпадни производи

Овој производ е во согласност со Директивата на ЕУ за отпадна електрична и електронска опрема (2012/19/EU). Овој производ има симбол за класификација за отпадна електрична и електронска опрема (Директивата за отпадна електрична и електронска опрема).



Овој производ е направен со висококвалитетни делови и материјали што може да се користат повторно и што се соодветни за рециклирање. Кога ќе дотрае, не се ослободувајте од отпадниот производ во нормалниот домашен отпад и други отпади. Однесете го во пункт за собирање за рециклирање на електрична и електронска опрема. Ве молиме, консултирајте ги локалните власти за да дознаете за овие собиражни пунктови.

## 1.5. Усогласеност со

### Директивата за ограничување опасни супстанции

- Овој производ е во согласност со Директивата на ЕУ за отпадна електрична и електронска опрема (2011/65/EU). Не содржи штетни или забранети материјали наведени во Директивата.

## 1.6. Информации

### за пакувањето

- Материјалите за пакување на производот се произведени од материјали за рециклирање според нашите национални регулативи за животната средина. Не се одлбодувајте од материјалите за пакување заедно со домашниот или други отпади. Однесете ги во пунктот за собирање материјали за пакување определени од локалните власти.



1. Рафтови на вратата во одделот на ладилникот
  2. Рафтови во одделот на замрзнувачот
  3. Ледомат
  4. Резервоар за вода
  5. Оддел за свежа храна
  6. Капак на одделот за свежа храна
  7. Разладувачки оддел
  8. Стаклен рафтови на вратата во одделот на ладилникот
  9. Филтер за мириси (violed)
  10. Внатрешен екран
  11. Стаклен рафтови на вратата во одделот на ладилникот
  12. Оддел за замрзнување
- \*По избор**

**Може да не важи за сите модели**



\*по избор Сликите во ова упатство се шематски и можеби нема да соодветствуваат со вашиот производ. Ако вашиот апарат нема одредени делови, тогаш информациите се однесуваат на други модели.

## 3 Постапување

### 3.1. Правилно место за поставување

Повикајте овластен сервисер за да го поставите производот. За да го подготвите производот за поставување, погледнете ги информациите во упатството за употреба за да се уверите дека побарувањата за струјата и водата се соодветни. Ако не се, повикајте електричар и водоводџија за да ги постават дополнителните уреди како што ќе биде потребно.



#### **ПРЕДУПРЕДУВАЊЕ:**

Производителот нема да има никаква одговорност за штети заради работа извршена од неовластени лица.



#### **ПРЕДУПРЕДУВАЊЕ:**

Кабелот за напојување на производот мора да се исклучи од струја за време на поставувањето. Во спротивно може да дојде до смрт или сериозни повреди!



**ПРЕДУПРЕДУВАЊЕ:** Ако отворот на вратата е многу тесен за да помине производот, извадете ја вратата и свртете го производот странично. Ако и тоа не е доволно, повикајте овластен сервис.

- Поставете го производот на цврст и рамен под за да избегнете вибрации.
- Ставете го производот најмалку 30 см оддалечен од грејни тела и слични извори на топлина и најмалку 5 см подалеку од електричните рерни.
- Не изложувајте го производот на директна сончева светлина и не чувајте го во влажна средина.
- Производот бара соодветна циркулација на водата за да работи ефикасно. Ако го ставате

производот во ниша, оставете најмалку 5 см растојание меѓу производот и плафонот и ѕидовите.

- Не поставувајте го производот во средина каде што температурата се спушта под  $-5^{\circ}\text{C}$ .

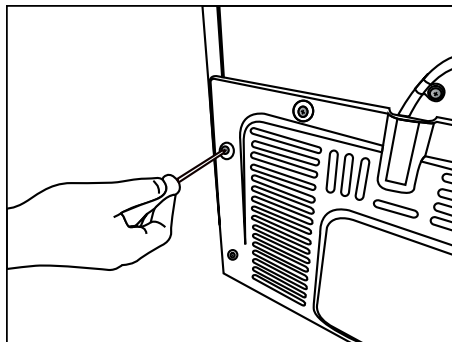

### 3.2. Закачување на пластичните клинови

Користете ги доставените пластични клинови со производот за да

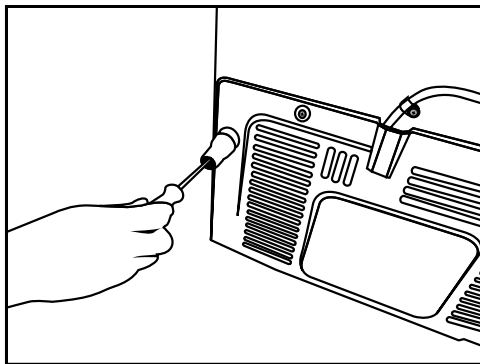

обезбедите доволно простор за циркулација на воздухот меѓу производот и ѕидовите.

## Поставување

1. За да ги закачите клиновите, извадете ги шrafoвите на производот и користете ги шrafoвите што се доставуваат со клиновите.

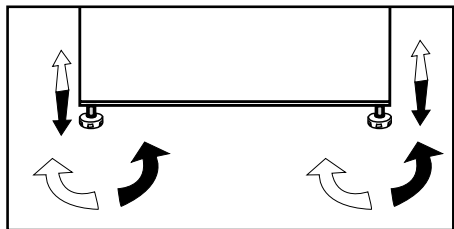

2. Закачете ги 2 пластични клинови на капакот за вентилација како што е прикажано на сликата.

### 3.3. Прилагодување на ногарките

Ако производот не е рамномерно поставен, прилагодете ги предните ногарки со тоа што ќе ги вртите налево или надесно.

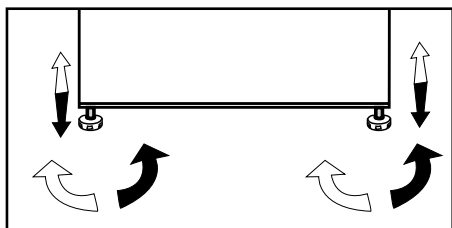

### 3.4. Поврзување на напојувањето

	<b>ПРЕДУПРЕДУВАЊЕ:</b> Не користете продолжни или повеќенаменски приклучоци за поврзување во струја.
	<b>ПРЕДУПРЕДУВАЊЕ:</b> Оштетениот кабел за струја мора да ги замени овластен сервисер.
	Ако поставувате два ладилника еден до друг, оставете најмалку 4 см растојание меѓу двата апарата.

- Нашата компанија не презема никаква одговорност за штети заради употреба без заземјување или електрично поврзување усогласено со државните одредби.
- Приклучокот на кабелот за напојување мора да биде лесно достапен по приклучувањето.
- Поврзете го ладилникот во заземјен штекер со напон од 220-240V/50 Hz. Приклучокот мора да има осигурувач од 10-16A.
- Не користете повеќенаменски приклучок со или без продолжен кабел меѓу штекерот на ѕидот и ладилникот.

## Поставување



Предупредување за врела површина!  
Вашиот производ има цевки за  
разладување што го подобруваат  
системот за ладење на страничните  
сидови. Врелата течност може да тече  
низ овие површини, предизвикувајќи  
жештина на страничните сидови. Ова  
е нормално и нема потреба од сервис.  
Бидете претпазливи при допирање на  
овие делови..

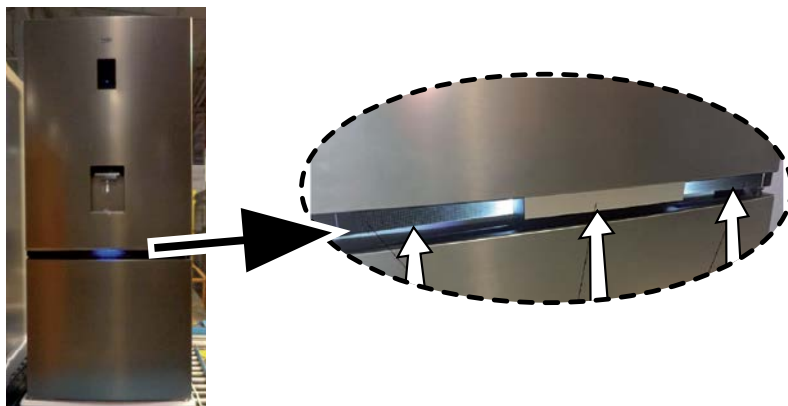

**ПРЕДУПРЕДУВАЊЕ:** „Заштитните мембрани на вертикалната  
рачка“ ќе се отстранат.

## 4 Подготовка

### 4.1. Што треба да сторите за да заштедите струја



Поврзувањето на производот за електронски системи за заштеда на струја е штетно бидејќи може да го оштети производот.

- Не ги оставајте вратите на Вашиот фрижидер отворени долго време.
- Не ставајте топла храна или пијалаци во фрижидерот.
- Не го преоптоварувајте фрижидерот, капацитетот за ладење ќе се намали ако циркулацијата на воздух внатре е отежнета.
- Доколку топлиот и влажен воздух директно не навлегуваат во вашиот производ кога вратите се затворени, вашиот производ ќе се оптимизира во услови доволни за да ја заштити вашата храна. Функциите и составните делови како компресор, вентилатор, грејач, замрзнувач, осветлување, дисплеј ќе работат според потребите за трошење минимум електрична енергија во согласност со овие околности.
- За да можете да чувате максимум храна во одделот за замрзнување во Вашиот фрижидер, горниот капак и фиоката мора да се отстранат и да се стават врз стаклените рафтови. Наведената потрошувачка на електрична енергија на Вашиот фрижидер е утврдена по отстранувањето на кутијата за лед, садот и капакот за ледот и средната фиока за да се овозможи максимално полнење. Препорачливо е користење на горниот капак и долната фиока за време на полнење.
- Во зависност од функциите на Вашиот производ, одмрзнувањето замрзната храна во фрижидер ќе обезбеди и заштеда на електрична

енергија и зачувување на квалитетот на храната.

- Протокот на воздух не треба да се блокира со ставање храна пред вентилаторот на одделот за замрзнување. Храната треба да се остава на минимум 5 см простор пред заштитната решетка на вентилаторот.
- Сензорот за температура во одделот за замрзнување не смее да е во непосреден контакт со амбалажи на храна. Во случај на контакт со сензорот, потрошувачката на електрична енергија на производот може да се зголеми.



Внатрешноста на Вашиот производ мора да се исчисти.



Ако треба да се инсталираат два ладилника еден до друг, треба да има растојание од најмалку 4 см меѓу нив.

### 4.2. Прва употреба

Пред да почнете да го користите Вашиот фрижидер, осигурајте се дека сите подготовки се направени во согласност со упатствата во поглавјата „Упатства за безбедност и околината“ и „Поставување“.. Вклучете го уредот без да ставите храна 6 часа и не ја отварајте вратата освен ако е навистина потребно.



Ќе чуete звук кога ќе се вклучи компресорот. Течностите и гасовите кои се внатре во системот за ладење може да го појачаат звукот, дури и ако компресорот не работи. Ова е нормално.



Нормално е предните рабови на фрижидерот да се жешки. Овие области се дизајнирани да бидат топли за да се избегне кондензирање.



## 5 Употреба на производот

### 5.1. Панел со индикатори

Панелот со индикатори може да варира во зависност од моделот на производот. Звучните и визуелните функции на панелот со индикации ќе помагаат при употреба на ладилникот.

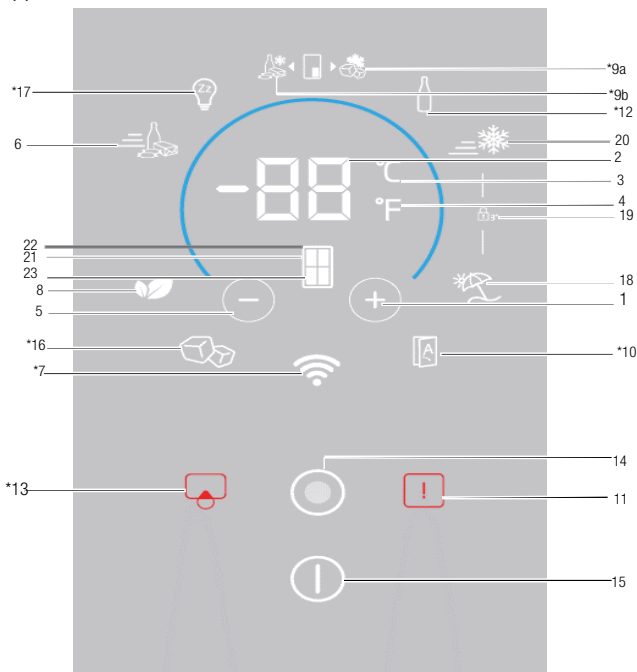

1. Приспобување на температурата / Зголемување на температурата
2. Потенциометар за приспособување на температурата / Индикатор за температурна вредност
3. Индикатор за избирање на вредност за температура во (°C) Целзиус
4. Индикатор за избирање на вредност за температура во (°F) Фаренхајт
5. Приспобување на температурата / Намалување на температурата
6. Копче/индикатор за функцијата брзо ладење
7. \* Безжично
8. Индикатор/копче за еко режим
9. \*Индикатор/копче за средниот дел на замрзнувачот
10. \* Автоматска врата
11. Грешка/предупредување за висока температура
12. \*Ладилник за шишиња
13. \*Копче/предупредување за менување филтер
14. Копче за мени
15. Индикатор/копче за вклучување/исклучување на производот
16. \*Индикатор/копче за ледомат
17. \*Сабат режим
18. Индикатор/копче за режим „на одмор“
19. Индикатор за заклучување со клуч
20. Копче/индикатор за функцијата брзо замрзнување
21. Избор на кабина
22. Показател на одделот на фрижидерот
23. Показател на одделот на замрзнувачот

#### Може да не важи за сите модели

Почитуван кориснику, доколку го набавивте овој производ директно од изложба, земете предвид дека апаратот може да е во демо состојба. Сепак, Вашиот продавач може да Ви помогне да го решите ова прашање соодветно.



**\*по избор:** Сликите во ова упатство за употреба се дадени како урнек и не мора совршено да се совпаѓаат со вашиот производ. Ако вашиот апарат нема одредени делови, тогаш информациите се однесуваат на други модели.

## Употреба на апаратот

### 5.2. Панел со индикатори

Панелот со индикатори може да варира во зависност од моделот на производот. Звучните и визуелните функции на панелот со индикации ќе помагаат при употреба на ладилникот.

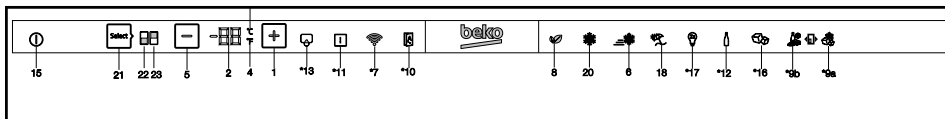

#### 1. Приспособување на температурата / Зголемување на температурата

Кога е притиснато, ја зголемува температурата на избраниот оддел.

#### 2. Потенциометар за приспособување на температурата / Индикатор за температурна вредност

Ја покажува температурната вредност на избраниот оддел. Дополнително, можете да го лизгате прстот нагоре или надолу за да ја зголемите или намалите температурата.

#### 3. Избирање на вредност за температура (°C)

##### Индикатор во Целзиус

Кога копчето е притиснато, избраната температурна единица е целзиус.

Тоа е индикаторот за целзиус. Кога индикацијата за целзиус е активирана, поставените температурни вредности се прикажани во целзиус и соодветната икона се вклучува со 100%.

Иконата фаренхајт се вклучува за 50%.

#### 4. Избирање на вредност за температура (°F)

##### Индикатор во Фаренхајт

Кога копчето е притиснато, избраната температурна единица е целзиус.

Тоа е индикаторот за фаренхајт.

Кога индикацијата за фаренхајт е активирана, поставените температурни вредности се прикажани во фаренхајт и соодветната икона целосно се вклучува.

Иконата целзиус се вклучува за 50%.

#### 5. Приспособување на температурата / Намалување на температурата

Кога е притиснато, ја намалува температурата на избраниот оддел.

#### 6. Индикатор за функцијата брзо ладење

Кога функцијата за брзо ладење е активирана, индикаторот се вклучува со 100%. Кога функцијата е откажана, поставките на производот се враќаат во нормала и индикаторот се вклучува со 50%.

#### Копче за функцијата брзо ладење

Се користи за активирање или деактивирање функцијата за брзо ладење.

### Може да не важи за сите модели



**\*по избор:** Сликите во ова упатство за употреба се дадени како урнек и не мора совршено да се совпаѓаат со вашиот производ. Ако вашиот апарат нема одредени делови, тогаш информациите се однесуваат на други модели.

## Употреба на апаратот



Користете ја функцијата за брзо ладење кога сакате брзо да оладите храна ставена во одделот за ладење. Ако сакате да ладите големи количини свежа храна, активирајте ја оваа функција пред да ја ставите храната во производот.



Ако не го исклучите, брзото ладење ќе се откаже автоматски по 8 часа или кога одделот за ладење ќе ја достигне потребната температура.



Ако го притискате копчето за брзо ладење последователно со брзи интервали, заштитата на електричното коло ќе биде активирано и компресорот нема веднаш да се вклучи.



Оваа функција не се вклучува повторно кога ќе се врати струјата по сменување струја.

### 7. \*Безжично

Кога ќе се притисне копчето, производот се воведува во домашната мрежа. Кога функцијата е активирана, индикаторот се вклучува со 100%, кога ќе се откаже, индикаторот се вклучува со 50%.

### 8. Индикатор/копче за еко режим

Притиснете го ова копче за да го активирате и деактивирате еко режимот.

Кога еко режимот е активиран, индикаторот се вклучува со 100%. Кога функцијата е активна, замрзнувачот ќе почне да работи во еко режим најмалку 6 часа подоцна. Кога функцијата е откажана, индикаторот се вклучува со 50%.

### 9а. \*Индикатор/копче за средниот дел на замрзнувачот

Ладилник / Упатство за корисникот

Кога ќе се стисне копчето, средниот оддел работи како замрзнувач и индикаторот се вклучува со 100%. Средниот оддел на фрижидерот се вклучува со 50%.

### 9б. \*Индикатор/копче за средниот дел на фрижидерот

Кога ќе се стисне копчето, средниот оддел работи како ладилник и индикаторот се вклучува со 100%. Средниот оддел на замрзнувачот се вклучува со 50%.

### 10.\* Автоматска врата

Притиснете го ова копче за да го активирате и деактивирате режимот на автоматска врата. Кога функцијата е активирана, индикаторот се вклучува со 100%. Кога функцијата е откажана, индикаторот се вклучува со 50%.

Кога функцијата е активна, допрете го соодветниот дел на рачката за вратата да се отвори автоматски.

### 11. Грешка/предупредување за висока температура

Овој показател светнува при предупредувања за прекин во напојувањето, проблеми со висока температура или грешки. Кога подолго време има прекин во напојувањето, највисоката температура што ќе ја достигне одделот за замрзнување ќе светне на дигиталиот екран. По проверување на храната во одделот за замрзнување, притиснете го копчето за висока температура за да се избрише предупредувањето.

### 12. \*Ладилник за шишиња

Притиснете го ова копче за да го активирате или деактивирате режимот за ладење шишиња.

Кога функцијата е активирана, индикаторот се вклучува со 100%. Кога функцијата е откажана,

## Употреба на апаратот

индикаторот се вклучува со 50%.

### 13. \*Копче/предупредување за менување филтер

Оваа икона се вклучува кога филтерот треба да се ресетира.

Кога копчето ќе се притисн, филтерот ќе биде ресетиран и иконата ресет ќе се исклучи.

### 14. Копче за мени

Се користи за да се активира или деактивира режимот за мирување на екранот. Ако не притиснете копче или не ја отворите вратата за 30 секунди, автоматски се менува во режим за мирување.

### 15. Индикатор/копче за вклучување/исклучување на производот

Притиснете и задржете го копчето вклучи/исклучи 3 секунди за да го вклучите или исклучите производот. Кога производот е исклучен, индикаторот за вклучување/исклучување на производот се вклучува со 100% и сите други индикатори се исклучуваат. За да го вклучите производот, повторно притиснете и задржете го копчето 3 секунди. Фрижидерот ќе се вклучи и индикаторот за вклучување/исклучување ќе се вклучи со 50%.

### 16. \*Индикатор/копче за ледомат

Притиснете го ова копче за да го активирате или деактивирате ледоматот. Ако индикаторот е вклучен со 100%, тоа значи дека ледоматот работи. Ако индикаторот е вклучен со 50%, тоа значи дека ледоматот е исклучен.



Протоколот на вода од резервоарот за вода престанува кога функцијата не е избрана. Сепак, претходно направениот мраз може да се зема од ледоматот.

### 17. \*Сабат режим

Притиснете го ова копче за да го активирате или деактивирате Сабат режимот. Кога функцијата е активирана, индикаторот се вклучува со 100%. Кога функцијата е откажана, индикаторот се вклучува со 50%.

### 18. Индикатор/копче за режим „на одмор“

Притиснете го копчето за да го активирате режимот „на одмор“. Индикаторот за режимот „на одмор“ ќе се вклучи со 100%. Кога се активира режимот „на одмор“, се прикажува „-“ на индикаторот за температура и не се одвива активно ладење во одделот на фрижидерот. Не се соодветно да се чува храна во одделот на фрижидерот кога е активирана функцијата за одмор. Другите оддели и понатаму ќе се ладат според нивните поставени температури.

За да ја откажете оваа функција, повторно притиснете го копчето **функција заОдмор**. Кога функцијата е откажана, индикаторот се вклучува со 50%.

### 19. Индикатор за заклучување со клуч

Притиснете и задржете ги копчињата **брзо ладење и „на одмор“** истовремено, 3 секунди. Кога го притискате копчето, ќе започне одбројување кај индикаторот за температура. Кога заклучувањето со клуч е активирано, индикаторот за заклучување со клуч ќе се вклучи со 100% и режимот на заклучување со клуч ќе се вклучи. Копчињата нема да функционираат кога режимот за заклучување со клуч е активен. Повторно притиснете и задржете ги копчињата брзо ладење и „на одмор“ истовремено, 3 секунди. Кога

## Употреба на апаратот

го притискате копчето, ќе започне одбројување кај индикаторот за температура. Кога заклучувањето со клуч е откажано, индикаторот за заклучување со клуч ќе се вклучи со 50% и режимот на заклучување со клуч ќе се исклучи.

Активирајте ја оваа функција ако сакате да спречите менување на поставката на температура на фрижидерот.

### 20. Индикатор за функцијата брзо замрзнување

Кога функцијата за брзо замрзнување е активирана, индикаторот се вклучува со 100%. Кога функцијата е откажана, поставките на производот ќе се вратат во нормала и индикаторот ќе се вклучи со 50%.

### Копче за функцијата брзо замрзнување

Се користи за активирање или деактивирање функцијата за брзо замрзнување.

Притиснете го ова копче за да ја активирате или деактивирате функцијата за брзо замрзнување. Кога ја активирате функцијата, одделот за замрзнување ќе се олади до температура пониска од поставената вредност.



Користете ја функцијата за брзо замрзнување кога сакате брзо да замрзнете храна ставена во одделот за замрзнување. Ако сакате да замрзнете големи количини свежа храна, активирајте ја оваа функција пред да ја ставите храната во производот.



Ако не го исклучите, брзото замрзнување ќе се откаже автоматски најмногу по 4 часа или кога одделот на фрижидерот ќе ја достигне потребната температура.



Оваа функција не се вклучува повторно кога ќе се врати струјата по снемнување струја.

### 21. Избор на кабина

Притиснете го копчето за избор на кабина за да ја видите и да ја смените температурата на ладилникот или замрзнувачот на индикаторот за температура.

### 22. Показател на одделот на фрижидерот

Кога овој индикатор е активен, температурата на одделот на фрижидерот е прикажана на индикаторот за температура.

### 23 Индикатор на одделот на замрзнувачот

Кога овој индикатор е активен, температурата на одделот на фрижидерот е прикажана на индикаторот за температура.

## Употреба на апаратот

### 5.3. Машина за лед

(Оваа опција е по избор)

Машината за лед Ви овозможува лесно да добиете лед од производот.

Користење на машината за лед

1. Отстранете го резервоарот за вода од одделот за ладење.
2. Наполнете го резервоарот со вода.
3. Вратете го резервоарот за вода. Првите коцки лед ќе бидат готови за отприлика четири часа во фиоката на машината за лед во одделот за замрзнување.



Додека резервоарот за вода е целосно полн, ќе може да добиете отприлика 60-70 коцки мраз.



Водата во резервоарот треба да се менува на секои 2-3 недели.

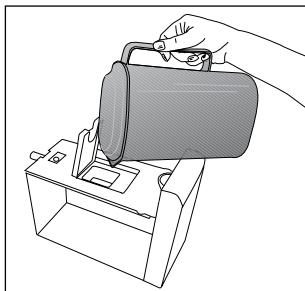
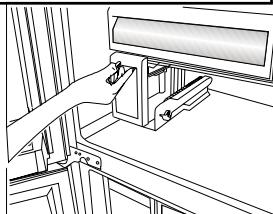
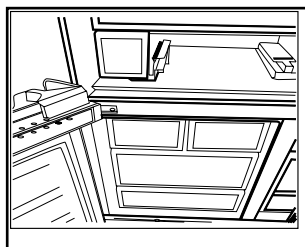

### 5.4. Ледомат

(Оваа опција е по избор)

Ледотматот Ви овозможува лесно да добиете лед од производот.

Користење на ледоматот

1. Извадете го ледоматот внимателно.
2. Наполнете го ледоматот со вода.
3. Вратете го ледоматот на место. Ледот ќе биде готов околу два часа подоцна.
4. За да добиете лед, свртете ги рачките на резервоарот на мраз во правец на движење на стрелките на часовникот за 90 степени. Коцките мраз во резервоарите ќе паднат во садот за чување на мраз подолу.
5. Може да го извадите садот за чување на мраз и да ги послужите коцките мраз.



Не го вадете ледоматот од лежиштето за да добиете мраз.



Ако сакате, може да ги чувате коцките мраз во садот за чување мраз. Садот за чување мраз е само за собирање коцки мраз. Не ставајте вода во него. Инаку ќе се скрши.

### 5.5. Калапот за коцки лед

(Оваа опција е по избор)

Калапот за коцки лед Ви овозможува лесно да добиете лед од производот.

Користење на калапот за коцки лед

1. Земете го калапот за коцки лед од одделот за замрзнување.
2. Наполнете го калапот за коцки лед со вода.
3. Ставете го калапот за коцки лед во одделот за замрзнување. Ледот ќе биде готов околу два часа подоцна.
4. Отстранете го калапот за коцки лед од одделот за замрзнување и искривете го врз садот за послужување. Коцките лед лесно ќе паднат на садот за послужување.

## Употреба на апаратот

### 5.6. Модул за отстранување миризби

#### (FreshGuard)

(Оваа опција е по избор)

Модулот за отстранување миризби брзо ги елиминира лошите миризби во Вашиот фрижидер пред да ја достигнат површината. Благодарение на модулот, што е поставен на горниот дел на одделот за свежа храна, лошите миризби се разложуваат додека воздухот активно се пренесува кон филтерот за миризби, потоа воздухот што бил прочистен од филтерот повторно се воведува во одделот за свежа храна. На овој начин несаканите миризби што може да се појават за време на чувањето на храната во фрижидерот се елиминирани пред да ја достигнат површината.

Ова се постигнува благодареејќи на вентилаторот, светлата и филтерот за миризби интегриран во модулот. Модулот за отстранување миризби автоматски ќе се активира периодично. Звукот што ќе го чуете за време на периодичната активација на модулот е нормален, се емитува од интегрираниот вентилатор. Ако ја отворите вратата на одделот за свежа храна додека модулот е активен, вентилаторот привремено ќе се паузира и ќе продолжи откако ќе се затвори вратата. Во случај на прекин на електрична енергија, модулот за отстранување миризби ќе се активира кога ќе се врати струјата.

**Инфо:** Се препорачува да се чува ароматична храна (како сирење, маслинки и деликатеси) во нивното пакување и

добро затворени за да се избегнат лоши миризби кои може да се случат при мешање на миризби од различна храна. И покрај тоа, се препорачува брзо да се отстрани расипаната храна од фрижидерот за да се спречи да се расипе останатата храна и да се избегнат лоши миризби.

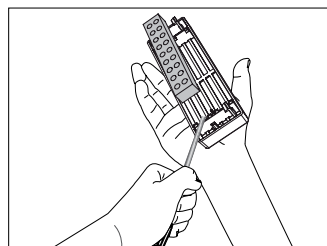
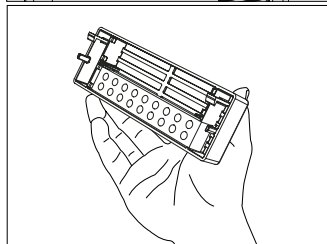
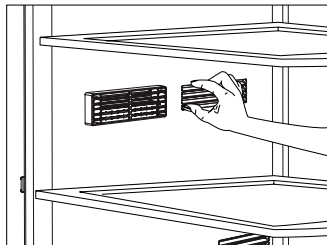

## Употреба на апаратот

### 5.7. Разладувачки оддел

(Оваа опција е по избор)

Користете го овој оддел за да чувате деликатеси што ќе бидат чувани на пониска температура или месни производи што ќе ги конзумирате за кратко време. Не го чувајте зеленчукот или овошјето во овој оддел.

Можете да го зголемите внатрешниот волумен на производот со отстранување на било кој оддел за ладење.

За да го отстраните, само влечете напред додека не застане и потоа кренете го и повлечете го накај себе.

### 5.8. Оддел за свежа храна

Одделот за свежа храна на фрижидерот е посебно направен за да го чува зеленчукот свеж без губење на неговата влажност. За оваа цел, циркулацијата на свеж воздух е зголемена околу одделот за свежа храна. Чувајте го овошјето и зеленчукот во овој оддел. Не го оставајте зелениот лиснат зеленчук покрај овошјето за да му го продолжите векот.

### 5.9. Оддел за свежа храна со контролирана влажност (Секогаш Свежо)

(Оваа опција е по избор)

Благодарение на одделот за свежа храна со контролирана влажност, овошјето и зеленчукот може да се чуваат подолго време во средина со идеални услови за влажност. Со системот на подесување на влажност со 3 опции во одделот за свежа храна, можете да го управувате степенот на влажност внатре во зависност од храната што ја чувате. Се препорачува да се избере опцијата зеленчук ако чувате само зеленчук, опцијата овошје ако чувате само овошје, и опцијата измешано кога чувате и овошје и зеленчук.

За да имате корист од системот за управување на влажност и да го продолжите векот на чување на

храната, се препорачува да не се чува овошје и зеленчук во пластични кеси. Ако се остават во кеси, ќе се распадат за кратко време.

Особено препорачуваме да не се чуваат краставици или брокули во запечатени пластични кеси. Ако не е пожелно од хигиенски причини да се допираат со други зеленчуци, користете перфорирана хартиена торба и други слични материјали за пакување наместо торба.

Кога се ставаат зеленчуците, треба да се има предвид специфичната гравитација на зеленчуците. Тешките и цврсти зеленчуци треба да се ставаат на дното на одделот, а лесните и меки зеленчуци треба да се ставаат над нив.

Не ставајте заедно во истиот оддел круша, кајсија, праска итн., а особено јаболко која има високо ниво на генерирање на етиленски гас, со други зеленчуци и овошје. Етиленскиот гас кој ги емитуваат овие овошја може да предизвикаат другите овошја да зреат побрзо и да се распаѓаат за пократко време.





### 5.10. Употреба на фонтаната за вода (кај одредени модели)



Нормално е првите неколку чаши вода што ќе се земат од фонтаната да бидат топли.



Ако фонтаната за вода не се користела подолго време, фрлете ги првите неколку чаши за да добиете чиста вода.

Мора да почекате околу 12 часа за да добиете студена вода по првото вклучување.

Користете го екранот за да изберете опција за водата и потоа повлечете ја рачката за да земете вода. Бргу извадете ја чашата откако ќе ја повлечете рачката.

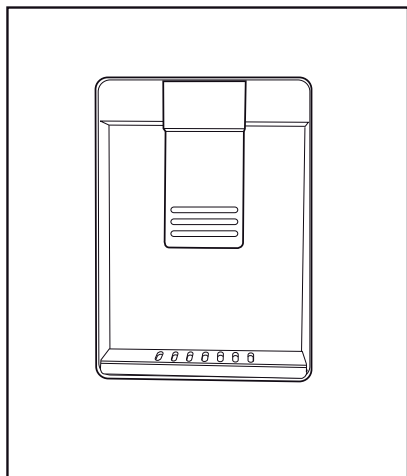

### 5.11. Полнење на резервоарот за фонтаната

Отворете го капачето на резервоарот за вода како што е прикажано на сликата. Наполнете со бистра и чиста вода за пиење. Затворете го капачето.

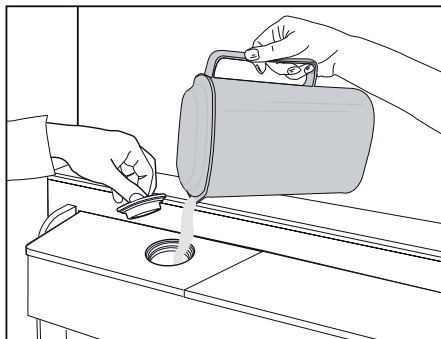

## Употреба на апаратот

### 5.12. Чистење на резервоарот за вода

Извадете го резервоарот за вода однатре на полицата на вратата.

Откачете го држејќи ги двете страни на полицата на вратата.

Држете ги двете страни на резервоарот за вода и извадете го под агол од 45°.

Извадете и исчистете го капакот на резервоарот за вода.

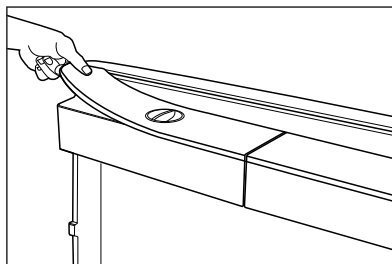
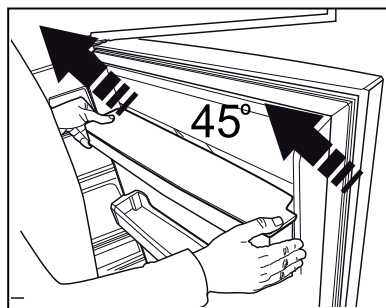
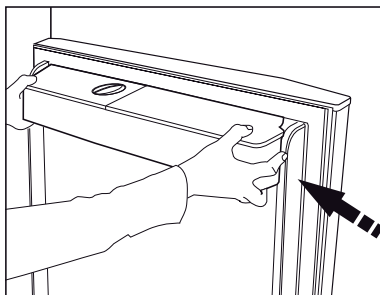

Не полнете го резервоарот за вода со овошни сокови, газирани пијалаци или алкохолните напитки или други течности што не се соодветни за употреба со фонтаната за вода. Ако користите такви течности, тоа може да доведе до погрешна работа и непоправлива штета на фонтаната за вода. Употребата на фонтаната на овој начин не е во опсегот на гаранцијата. Одредени хемикалии и адитиви во пијалациите / течностите може да го оштетат материјалот на резервоарот за вода.





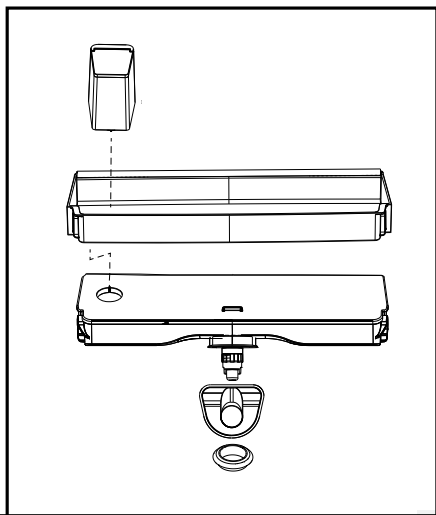

Деловите на резервоарот за вода и на фонтаната не смеат да се мијат во машина за садови.



## Употреба на апаратот

### 5.13. Земање мраз / вода

(по избор)

За да земете вода (  ) / коцки мраз (  ) / кршен мраз (  ), користете го екранот за да ја изберете соодветната опција. Земете вода/мраз така што ќе ја притиснете рачката на фонтаната за вода напред. Кога се префрлате меѓу опциите за коцки мраз (  ) / кршен мраз (  ), претходниот тип на мраз може да се отфрли уште неколку пати.

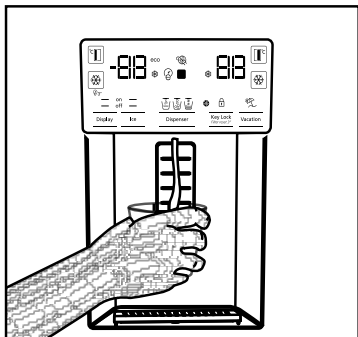

- Мора да почекате околу 12 часа пред да земете мраз од фонтаната за мраз/вода за првпат. Фонтаната нема да испушта мраз ако нема доволно мраз во кутијата.
- Првите 30 парчиња коцки мраз (3-4 литри) земени по првото вклучување не смее да се користат.
- Ако нема струја или привремен дефект, мразот може делумно да се стопи и потоа одново да се замрзне. Така, коцките ќе се залепат една за друга. Ако нема струја подолго време или дефектот опстојува, мразот може да се стопи и да истече. Ако најдете на овој проблем, извадете го мразот од кутијата и исчистете ја кутијата.



#### ПРЕДУПРЕДУВАЊЕ:

Системот за вода во производот треба да се поврзува само со довод за студена вода. Не поврзувајте со довод за топла вода.

- Производот можеби нема да испушта вода по првото вклучување. Воздухот во системот го предизвикува ова. Воздухот во системот мора да се испушти. За да го направите ова, држете го копчето за фонтаната 1-2 минути додека фонтаната не ја испушти водата. Протокот на вода може да биде неправилен на почетокот. Водата ќе тече нормално откако ќе се испушти целиот воздух од системот.
- Водата ќе биде заматена по првата употреба на филтерот. Не користете ги првите 10 чаши вода.
- Мора да почекате околу 12 часа за да добиете студена вода по првото вклучување.
- Системот за вода на производот е дизајниран само за чиста вода. Не користете други течности.
- Препорачуваме да го исклучите доводот на водата ако нема да го користите производот подолго, за време на одмор на пример.
- Ако фонтаната за вода не се користела подолго време, првите 1-2 чаши вода ќе бидат топли.

### 5.14. Табака за вода

(по избор)

Водата што капе од фонтаната се собира во табаката за вода. Нема испуст за водата. Извлечете ја табаката за вода или притиснете ги рабовите за да ја извадите. Потоа, може да ја истурите водата од табаката.

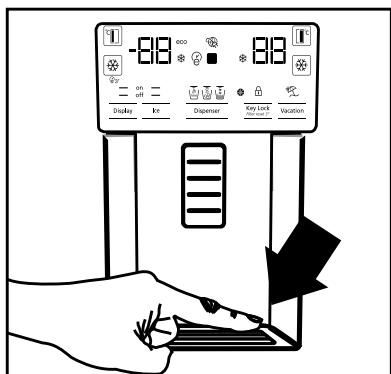

### 5.15. Сино светло/ HarvestFresh (Тазе набрано)

**\*Може да не е достапно кај сите модели**

#### За синото светло

Овошјето и зеленчукот складирани во кутиите за свеж зеленчук кои се осветлени со сина светлина ја продолжуваат својата фотосинтеза со помош на ефектот за бранова должина на сино светло и така ги задржуваат своите витамини.

#### За HarvestFresh,

Овошјето и зеленчукот складирани во кутии за свеж зеленчук со технологијата HarvestFresh ги задржуваат своите витамини подолго време благодарение на циклусите со сино, зелено, црвено светло и темнина, кои го симулираат дневниот циклус.

Ако ја отворите вратата на фрижидерот во текот на темниот период на технологијата HarvestFresh, фрижидерот автоматски ќе го детектира и активира синозеленото или црвеното светло за да ја осветли кутијата за свежи производи по ваша желба. Откако ќе ја затворите вратата на фрижидерот, ќе продолжи темниот период, претставувајќи го вечерниот циклус од дневниот циклус.

## Употреба на апаратот

### 5.16. Замрзнување свежа храна

- За да го задржите квалитетот на храната, ставената храна во замрзнувачот мора да се замрзне што е можно поскоро. Користете брзо замрзнување за ова.
- Замрзнувањето на храната кога е свежа го продолжува времето за чување во одделот на замрзнувачот.
- Пакувајте ја храната во кесички со истиснат воздух и затворете ги убаво.
- Храната треба да е спакувана пред да ја ставите во замрзнувачот. Користете држачи за замрзнување, хартија што не прима влага, пластични кеси или слични материјали за пакување наместо традиционална хартија за пакување.
- Напишете го датумот на секое пакување со храна пред да го замрзнете. Така ќе може да ја одредите свежината на пакувањето секојпат кога ќе го отворите замрзнувачот. Чувајте ја храната замрзната одамна напред за да ја искористите прво неа.
- Замрзнатата храна мора да се употреби веднаш по одмрзнувањето и не смее да се замрзнува одново.
- Не замрзнувајте многу големи количини храна одеднаш.

### 5.17. Препораки за чување замрзната храна

Одделот мора да биде поставен на најмалку  $-18^{\circ}\text{C}$ .

1. Ставете ги пакувањата со храна во замрзнувачот колку што е можно побргу за да не се одмрзне.
2. Пред да замрзнувате, проверете го „датумот на истекот на рокот“ на пакувањето. Можеби е истечен.
3. Проверете дали пакувањето на храната е оштетено.

### 5.18. Детали за длабокото замрзнување

Согласно стандардите IEC 62552, замрзнувачот мора да има капацитет за замрзнување 4,5 кг храна на  $-18^{\circ}\text{C}$  или на пониски температури во рок од 24 часа за секои 100 литри волумен во одделот на замрзнувачот. Храната може да се чува подолг период само на температури од  $-18^{\circ}\text{C}$  или пониски. Може да чувате свежа храна со месеци (во длабоко замрзнување или на температури под  $18^{\circ}\text{C}$ ).

Храната што треба да се смрзне, не смее да се допира со веќе смрзнатата храна за да избегнете делумно одмрзнување.

Сварете го зеленчукот и истурете ја водата за да го продолжите времето за чување во замрзната состојба. Ставете ја храната во пакувања со

Поставување на одделот за замрзнување	Поставка за одделот на ладилникот	Описи
$-18^{\circ}\text{C}$	$4^{\circ}\text{C}$	Ова е зададена, препорачана поставка.
$-20, -22$ или $-24^{\circ}\text{C}$	$4^{\circ}\text{C}$	Овие поставки се препорачуваат кога температурата во средината надминува $30^{\circ}\text{C}$ .
Брзо замрзнување	$4^{\circ}\text{C}$	Користете да замрзнувате свежа храна во покус период. Производот ќе се ресетира на претходните поставки кога постапката ќе заврши.
$-18^{\circ}\text{C}$ или постудено	$2^{\circ}\text{C}$	Користете ги овие поставки ако сметате дека одделот на ладилникот не е доволно студен заради температурата во средината или ако често ја отворате вратата.

## Употреба на апаратот

истиснат воздух по истурањето на водата и ставете ја во замрзнувачот. Бананите, доматиите, зелената салата, целерот, сварените јајца, компирите и сличната храна не треба да се замрзнуваат. Ако замрзнете таква храна, тоа ја намалува хранливата вредност и квалитетот на храната. Дури и може да се расипе, што е штетно за здравјето.

### 5.19. Ставање на храната

Полици во одделот на замрзнувачот	Разна замрзната храна како што се месо, риба, сладолед, зеленчук, итн.
Полици во одделот на ладилникот	Храна во тенџериња, покриени тави, садови со капак, јајца (садови со капак)
Полици на вратата во одделот за ладење	Мала и спакувана храна или пијалаци
Корпа за зеленчук	Овошје и зеленчук
Оддел за свежа храна	Деликатеси (храна за појадок, месните производи треба да се изедат бргу)

### 5.20. Предупредување за отворена врата

(по избор)

Ке слушнете звучно предупредување ако вратата на производот останала отворена 1 минута. Звучниот сигнал ќе престане да се огласува кога ќе ја затворите вратата или ќе притиснете кое било копче на екранот (ако има).

### 5.21. Внатрешна светилка

Внатрешната светилка користи ЛЕД-сијаличка. Повикајте овластен сервисер ако имате проблеми со оваа светилка.

Сијаличката што се користи во овој уред не е соодветна за осветлување простории во домаќинството. Наменетата употреба на оваа сијаличка е да му помага на корисникот да става храна во ладилникот/замрзнувачот на безбеден и удобен начин.

## 6 Одржување и чистење

Чистете го производот редовно за да му продолжите рокот на употреба.



### **ПРЕДУПРЕДУВАЊЕ:**

Исклучете го напојувањето пред да го чистите ладилникот.

- Не користете остри или абразивни алатки, сапун, материјали за чистење по дома, детергент, плин, нафта, лак или слични супстанции за чистење.
- На задниот ѕид од преградата на фрижидерите без технологијата No Frost се појавуваат капки вода и замрзнување со ширина на прст од рака. Не чистете го; никогаш не употребувајте масло или слични агенси.
- Употребувајте само малку влажна микрофибер крпа за да ја чистите надворешната површина на производот. Сунѓерите и другите типови крпи за чистење може да ја изгребат површината.
- Растопете една кафена лажичка сода бикарбона во вода. Потопете крпа во водата и исцедете ја. Избришете го апаратот со крпата и исушете темелно.
- Не оставајте водата да дојде до капакот на сијаличката и до другите електрични делови.
- Исчистете ја вратата со влажна крпа. Отстранете ги сите ставки за да ги извадите вратата и полиците внатре. Подигнете ги полиците на вратата за да ги откачите. Измијте и исушете ги полиците и потоа закачете ги на место лизгајќи ги одозгора.
- Не користете вода со хлор или средства за чистење на надворешната површина и на хромираните делови на производот. Хлорот ќе предизвика ’рѓосување на тие метални површини.

- Не користете остри, абразивни алатки, средства за чистење домаќинства, детергенти, керозин, нафта, лак и сл. за да спречите отпаѓање или деформација на отпечатените натписи на пластичните делови. Користете топла вода и мека крпа за чистење и потоа избришете за да исушите.

### **6.1. Спречување лоша миризба**

Производот е произведен од материјали што не создаваат миризби. Сепак, ако чувате храна на несоодветно место и ако неправилно ги чистите внатрешните површини, тоа може да доведе до создавање лоша миризба.

За да го избегнете ова, чистете ја внатрешноста со вода и сода бикарбона секои 15 дена.

- Чувајте ја храната во затворени садови. Може да се развијат микроорганизми кај храната што не се чува во затворен сад со што се создава лоша миризба.
- Не чувајте расипана храна или храна со истечен рок во ладилникот.

### **6.2. Заштита на пластичните површини**

Маслото истурено врз пластичните површини може да ја оштети површината. Мора веднаш да се исчисти со топла вода.

### **6.3. Чистење на внатрешната површина**

За да ги исчистите внатрешните површини и сите подвижни делови, мијте ги со благ раствор кој содржи сапун, вода и карбонат. Исплакнете и исушете темелно. Спречете контакт со вода кај осветлувањето и контролната табла.



### **ВНИМАНИЕ:**

Не користете оцет, етанол или други средства за чистење базирани на алкохол на било која од внатрешните површини.

### **6.4. Надворешни површини од не'рѓосувачки челик**

Користете средство за чистење на не'рѓосувачки челик кој не е абразивен и нанесете го со мека крпа без влакна. За полирање, избришете ја површината нежно со влажна микрофибер крпа и користете кожа за суво чистење. Секогаш следете го „текот“ на не'рѓосувачкиот челик.

### **6.5. Чистење производи со стаклени врати**

Извадете ја заштитната фолија од стаклото.

Има обвивка на површината на стаклото. Оваа обвивка го минимизира настанувањето на дамки и обезбедува лесно чистење на дамки и нечистотија. Стакла кои не се заштитени со обвивка може да бидат изложени на трајно врзување на органски или неоргански, воздушни или водени загадувачи како што се бигор, минерални соли, несогорени јаглеводороди, метални оксиди и силикони, што водат кон дамки и физичка оштета за кратко време. И покрај редовно чистење, стаклото станува тешко за одржување чисто, но не невозможно. Како резултат на тоа, бистрината и добриот изглед на стаклото се намалува. Тешките и абразивни соединенија и методи за чистење уште повеќе ги зголемуваат овие дефекти и го забрзуваат процесот на влошување.

\*Производи за чистење што не се алкални, не се абразивни и се на база на вода мора да се користат за рутински процедури за чистење. За обвивката да има долг животен век, алкални или абразивни средства не смеат да се користат за време на процесот на чистење. Овие стакла биле изложени на процес на калење за да се зголеми нивната отпорност на удари и кршење. Како дополнителна мерка за безбедност, има безбедносна фолија на површините од задната страна на стаклата за да се осигура дека нема да ѝ наштетат на околината доколку се скршат.



## 7 Решавање проблеми

Проверете го списокот пред да повикате сервис. Ќе ви заштеди време и пари. Овој список ги опфаќа честите поплаки што не произлегуваат од неправилна работа или употреба на материјали. Одредени спомнати одлики може да не се однесуваат на вашиот производ.

### Ако ладилникот не работи.

- Приклучокот за струја не е наместен убаво. >>> Приклучете го убаво да влезе во штекерот.
- Осигурувачот за штекерот што обезбедува струја за производот или главниот осигурувач се прегорени. >>> Проверете ги осигурувачите.

### Се јавува кондензација на страничните сидови во одделот на ладилникот (ПОВЕЌЕНАМЕНСКА ЗОНА, КОНТРОЛА НА ЛАДЕЊЕТО И ФЛЕКСИБИЛНА ЗОНА).

- Средината е многу студена. >>> Не поставувајте го производот во средина каде што температурата се спушта под  $-5^{\circ}\text{C}$ .
- Вратата се отвора многу често >>> Внимавајте да не ја отворате вратата многу често.
- Има многу влага во средината. >>> Не поставувајте го производот во средина со влага.
- Течната храна се чува во садови без капак. >>> Чувајте ја течната храна во затворени садови.
- Вратата на производот е оставена отворена. >>> Не оставајте ја вратата отворена долго.
- Термостатот е поставен на ниска температура. >>> Поставете го термостатот на соодветната температура.

### Компресорот не работи.

- Ако снеса струја или ако го извлечете приклучокот од штекерот и потоа повторно го приклучите, притисокот на гасот во системот за ладење на производот нема да биде рамномерен што предизвикува вклучување на термичката заштита на компресорот. Производот ќе се рестартира по околу 6 минути. Повикајте сервисер ако производот не се рестартира по овој период.
- Вклучено е одмрзнувањето. >>> Ова е нормално за целосно автоматизиран процес на одмрзнување. Одмрзнувањето се извршува периодично.
- Производот не е вклучен. >>> Проверете дали кабелот за струја е вклучен.
- Поставката за температура не е точна. >>> Изберете соодветна поставка за температурата.
- Нема струја. >>> Производот ќе продолжи да работи кога ќе дојде струја.

### Буката од работата на ладилникот се зголемува додека работи.

- Работата на производот може да се разликува во зависност од промените на температурата во средината. Тоа е нормално и не е грешка.

### Ладилникот работи многу често или многу долго.

## Решавање проблеми

- Новиот производ веројатно е поголем од претходниот. Поголемите производи работат подолго.
- Температурата во просторијата е висока. >>> Производот нормално ќе работи подолго ако има висока температура во просторијата.
- Производот бил приклучен неодамна или ставена е нова храна. >>> На производот му треба повеќе време да ја достигне поставената температура кога е вклучен неодамна или ако се стави нова храна во него. Тоа е сосема нормално.
- Ставена е поголема количина врела храна во производот. >>> Не ставајте врела храна во ладилникот.
- Вратите се отвораат често или биле оставени отворени подолго. >>> Топлиот воздух влегува внатре и затоа производот работи подолго. Не отворајте ги вратите многу често.
- Вратата на ладилникот или замрзнувачот е оставена подотворена. >>> Проверете дали вратите се убаво затворени.
- Производот е поставен на многу ниска температура. >>> Поставете на повисока температура и почекајте производот да ја достигне прилагодената температура.
- Гумата на врата од ладилникот или замрзнувачот е валкана, изабена, искршена или не е правилно наместена. >>> Исчистете или заменете ја гумата. Оштетената / искината гума на вратата предизвикува долга работа на производот за да ја одржува поставената температура.

### **Температурата во замрзнувачот е многу ниска додека температурата во ладилникот е задоволителна.**

- Температурата во одделот на замрзнувачот е поставена многу ниско. >>> Поставете повисока температура за одделот на замрзнувачот и проверете одново.

### **Температурата во ладилникот е многу ниска додека температурата во замрзнувачот е задоволителна.**

- Температурата во одделот на ладилникот е поставена многу ниско. >>> Поставете повисока температура за одделот на замрзнувачот и проверете одново.

### **Храната што се чува во ладилникот е замрзната.**

- Температурата во одделот на ладилникот е поставена многу ниско. >>> Поставете повисока температура за одделот на замрзнувачот и проверете одново.

### **Температурата во ладилникот или замрзнувачот е многу висока.**

## Решавање проблеми

- Температурата во одделот на ладилникот е поставена многу високо. >>> Поставката за температурата во одделот на ладилникот влијае врз температурата во одделот на замрзнувачот. Почекајте температурата во соодветниот оддел да го достигне потребното ниво така што ќе ја смените температурата во одделите за ладилникот или замрзнувачот.
- Вратите се отвораат често или биле оставени отворени подолго. >>> Не отворајте ги вратите многу често.
- Вратата е оставена подотворена. >>> Затворете ја вратата убаво.
- Производот бил приклучен неодамна или ставена е нова храна. >>> Ова е нормално. На производот му треба повеќе време да ја достигне поставената температура кога е вклучен неодамна или ако се стави нова храна во него.
- Ставена е поголема количина врела храна во производот. >>> Не ставајте врела храна во ладилникот.

### Тресење или бучава.

- Подот не е рамен или издржлив. >>> Ако производот се тресе кога ќе го помрднете малку, прилагодете ги ногарките за да го порамните. Проверете и дали подот е доволно издржлив да го носи производот.
- Работите ставени врз производот предизвикуваат бучава. >>> Тргнете ги работите што сте ги ставиле врз него.

### Производот испушта звуци на течење, прскање и сл.

- Работните принципи на производот вклучуваат течење на течност и гас. >>> Тоа е нормално и не е грешка.

### Звук на ветер се слуша од производот.

- Производот користи вентилатор во процесот на ладење. Тоа е нормално и не е грешка.

### Има кондензација на внатрешните ѕидови на производот.

- Врела и влажна клима го зголемува создавањето мраз и кондензација. Тоа е нормално и не е грешка.
- Вратите се отвораат често или биле оставени отворени подолго. >>> Не отворајте ги вратите многу често. Ако се отворени, затворете ги.
- Вратата е оставена подотворена. >>> Затворете ја вратата убаво.

### Има кондензација по надворешноста на производот или меѓу вратите.

- Климата во средината е влажна. Ова е нормално за влажна клима. >>> Кондензацијата ќе исчезне кога ќе се намали влагата.

### Внатрешноста мириса лошо.

- Производот не се чисти редовно. >>> Редовно очистете ја внатрешноста со сунѓер и топла вода со сода бикарбона.
- Одредени држачи и материјали за пакување создаваат миризби. >>> Користете држачи и материјали за пакување што не содржат миризби.
- Храната се чува во садови без капак. >>> Чувајте ја храната во затворени садови. Може да се развијат микроорганизми кај храната што не се чува во затворен сад со што се создава лоша миризба. Отстранете ја храната со истечен рок или расипаната храна од производот.

### Вратата не се затвора.

## Решавање проблеми

- Пакувањето на храната ја блокира вратата. >>> Преместете ги работите што ги блокираат вратите.
- Производот не е поставен во целосно исправена положба на подот. >>> Прилагодете ги ногарките за да го порамните.
- Подот не е рамен или издржлив. >>> Проверете дали подот е рамен и доволно издржлив да го носи производот.

### Корпата за зеленчук е преполна.

- Храната се допира до горната секција во фиоката. >>> Разместете ја храната во фиоката.

### Ако површината на производот е жешка

- Може да се појават високи температури помеѓу двете вратички, на страничните панели и кај задниот грил додека производот е вклучен. Тоа е нормално и нема потреба за поправка!



**ПРЕДУПРЕДУВАЊЕ:** Ако проблемот опстојува и откако сте ги примениле сите упатства во ова поглавје, контактирајте со продавачот или овластен сервис. Не обидувајте се да го поправите апаратот.