

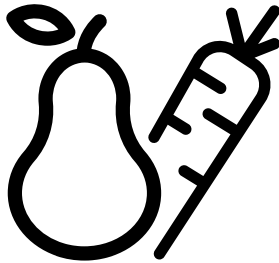

Frost Free Koel-Vriescombinatie

Gebruiksaanwijzing



B5RCNA376HXB1



NL

Beste klant,

Lees deze gebruiksaanwijzing voordat u het product gaat gebruiken!

Bedankt voor het kiezen van dit product. Wij willen graag dat u profiteert van de optimale efficiëntie van dit hoogwaardige product dat is vervaardigd met de modernste technologie. Lees hiervoor zorgvuldig deze handleiding en alle andere meegeleverde documentatie voordat u het product in gebruik neemt en bewaar deze als referentie. Neem alle informatie en waarschuwingen in de gebruiksaanwijzing in acht. Op deze manier beschermt u zichzelf en uw product tegen de gevaren die zich kunnen voordoen.

Bewaar de gebruikershandleiding. Voeg deze gids toe aan het apparaat als u dit aan iemand anders overhandigt.

De gebruikersgids bevat de volgende symbolen:



Gevaar dat de dood of letsel tot gevolg kan hebben.





KENNISGEVING Een gevaar dat materiële schade aan het product of de omgeving kan veroorzaken



Belangrijke informatie of nuttige tips voor gebruik.



Lees de gebruikershandleiding.

 INFORMATIE	
  SUPPLIER'S NAME MODEL IDENTIFIER → (*)  	De informatie van het model zoals opgeslagen in de product-databank is toegankelijk op de onderstaande website. Zoek uw model identificatie (*) vermeld op het energielabel. https://eprel.ec.europa.eu/

<u>1 Veiligheidsvoorschriften.....</u>	<u>3</u>
⚠ 1.1 Belangrijke veiligheidsymbolen.....	3
⚠ 1.2 Beoogd gebruik	3
⚠ 1.3 Veiligheid van kinderen, kwetsbare personen en huisdieren.....	3
⚠ 1.4 Elektrische veiligheid.....	3
⚠ 1.5 Veiligheid bij de verplaatsing van het product.....	4
⚠ 1.6 Veiligheid tijdens de installatie.....	4
⚠ 1.7 Veiligheid tijdens de bediening.....	6
⚠ 1.8 Veiligheid tijdens de bewaring van etenswaren.....	8
⚠ 1.9 Veiligheid tijdens het onderhoud en de reiniging.....	9
⚠ 1.10 Verlichting	9
⚠ 1.11 Verwijdering van het oude product...9	
<u>2 Milieu-instructies</u>	<u>10</u>
<u>3 Uw koelkast.....</u>	<u>11</u>
<u>4 Installatie</u>	<u>12</u>
4.1 Correcte locatie voor de installatie.....	12
4.2 De poten aanpassen.....	12
4.3. Elektrische aansluiting	12
<u>5 Voorbereiding.....</u>	<u>13</u>
<u>6 Bedening van het product.....</u>	<u>15</u>
6.1. Etenswaren opslaan in uw product.....	17
6.2. De lamp vervangen.....	21
6.3. De openingszijde van de deur omdraaien.....	21
6.4. Deur open alarm.....	22
6.5. Groentevak	22
6.6. HarvestFresh	22
6.7. Zuivelproducten koude bewaar-zone.....	22
6.8. AeroFlow	22
<u>7 Onderhoud en reiniging.....</u>	<u>23</u>
<u>8 Probleemoplossing</u>	<u>24</u>

1 Veiligheidsvoorschriften

- Dit hoofdstuk omvat de nodige veiligheidsinstructies om het risico van persoonlijke letsels of materiële schade te voorkomen.
- Ons bedrijf kan niet aansprakelijk worden geteld voor schade die kan optreden als deze instructies niet worden nageleefd.
- Laat installatie- en reparatiewerkzaamheden altijd door de fabrikant, geautoriseerde service of een persoon die uitvoeren wordt beschreven door de importeur.
Gebruik uitsluitend originele reserveonderdelen en accessoires.
- U mag geen enkel onderdeel van het product repareren of vervangen tenzij dit duidelijk wordt aangegeven in de handleiding.
- Voer geen technische wijzigingen uit aan het product.



1.1 Belangrijke veiligheidssymbolen



Risico op elektrische schokken!



Lees de handleiding.



Gevaar dat kan leiden tot brandwonden door contact met hete oppervlakken.



Brandbaar materiaal, waarschuwing voor brandgevaar.



Risico op letsel door contact met scherpe oppervlakken!



Risico op UV-C straling



1.2 Beoogd gebruik

- Dit product is niet geschikt voor commercieel gebruik en het mag enkel worden gebruikt voor het beoogde gebruik.
- Dit product is bedoeld voor gebruik binnenshuis, zoals in het huishouden of gelijkaardig.

Bijvoorbeeld:

In personeelskeukens van winkels, kantoren en andere werk-omgevingen, in boerderijen,

in de eenheden van hotels, motels of andere rustfaciliteiten die worden gebruikt door de klanten, in jeugdherbergen of gelijkaardige omgevingen, in catering en gelijkaardige niet-kleinhandel toepassingen.

Dit product mag niet buiten worden gebruikt in een open of afgesloten buitenomgeving zoals op een boot, kampeerwagen, balkon of terras. Het product blootstellen aan regen, sneeuw, zon of wind kan brand veroorzaken.



1.3 Veiligheid van kinderen, kwetsbare personen en huisdieren

- Dit product mag worden gebruikt door kinderen van 8 jaar en ouder en personen met een verminderde fysiek, gevoelsmatig en mentaal vermogen of een gebrek aan ervaring en kennis als ze onder toezicht staan of met betrekking instructies krijgen met betrekking tot het veilige gebruik van het apparaat en de betrokken risico's.
- Kinderen tussen 3 en 8 jaar oud mogen etenswaren uit de koelkast verwijderen of erin plaatsen.
- Kinderen en huisdieren mogen niet spelen met het product, in het product klimmen of in het product kruipen.
- Kinderen en huisdieren moeten uit de buurt van de cabinezone (compressor) blijven waar de elektrische onderdelen zich bevinden.
- De reiniging en het onderhoud mogen niet worden uitgevoerd door kinderen tenzij ze onder toezicht staan.
- Houd het verpakkingsmateriaal uit de buurt van kinderen. Risico op letsel en verstikking.
- Als er een slot aanwezig is op de deur van het product moet u de sleutel buiten het bereik van kinderen houden.



1.4 Elektrische veiligheid

- De stekker van het product mag niet in het stopcontact zitten tijdens de

Veiligheidsvoorschriften

installatie, het onderhoud, de reiniging, reparaties en het vervoer van het product.

- Als de stroomkabel beschadigd is, moet deze worden vervangen door de persoon die door de fabrikant, de geautoriseerde dienstverlener of de importeur is gestuurd om potentiële gevaar te voorkomen.

- U mag het netsnoer niet onder of achter het product duwen. Plaats geen zware voorwerpen op het netsnoer. Het netsnoer mag niet worden gebogen, geklemd of in contact komen met een warmtebron.

- Gebruik alleen een originele kabel. Gebruik geen gesneden of beschadigde kabels.

- Gebruik geen verlengsnoer, multistekker of adapter om uw product in te schakelen.

- Draagbare multistekkers of draagbare voedingen kunnen oververhitten en brand veroorzaken. U mag dus geen multi-stekker, draagbare voedingen achter of in de buurt van het product bewaren.

- Voordat u het product op de stroombron aansluit, moet u tijdens de installatie de stroomkabel van de condenshaak verwijderen (indien beschikbaar).

- De gebruiker mag na installatie de elektrische onderdelen niet bereiken.

- Sluit het netsnoer van het product niet aan op een los of beschadigd stopcontact. Dit soort aansluitingen kan oververhitting en brand veroorzaken.

- De stekker moet gemakkelijk bereikbaar zijn. Als dit niet mogelijk is, moet er een mechanisme beschikbaar zijn dat voldoet aan de elektrische wetgeving en die alle terminal loskoppelt van het netwerk (zeke-ring, schakelaar, hoofdschakelaar, etc.).

- Het product mag niet worden bediend met een externe schakelaar zoals een timer of een op afstand bediend systeem.

Gebruik het product niet op blote voeten of als uw lichaam nat is.

- U mag de stekker niet aanraken met natte handen.
- Wanneer u de stekker van het apparaat verwijdert uit het stopcontact mag u niet aan het snoer zelf trekken maar enkel aan de stekker.
- Zorg ervoor dat de stekker niet nat, vies of stoffig is.
- U mag uw product nooit aansluiten op energiebesparende apparaten. Dergelijke systemen zijn schadelijk voor het product.



1.5 Veiligheid bij de verplaatsing van het product

- Zorg ervoor dat u de stekker uit het stopcontact haalt voordat u het product meeneemt.
- Dit is een zwaar product, u mag het niet zelf verplaatsen. Als het product op u valt, kan dit verwondingen veroorzaken. Stoot nergens tegen en laat het product niet vallen tijdens transport.
- Sluit altijd de deuren en houd het product niet bij de deuren vast tijdens transport.
- Zorg ervoor het koelsysteem en de leidingen niet te beschadigen tijdens de verplaatsing van het product. Gebruik het product niet als de leidingen beschadigd zijn. Neem contact op met de geautoriseerde dienst.



1.6 Veiligheid tijdens de installatie

- Om het gebruik van het product voor te bereiden, verwijzen wij u naar de informatie in de gebruikers- en installatiehandleiding. Zorg ervoor dat de elektrische en watervoorzieningen correct zijn uitgevoerd. Zo niet moet u een gekwalificeerde elektricien en loodgieter aanspreken om de voorzieningen correct uit te voeren.
- Zo niet bestaat er een risico van elektrische schokken, brand, problemen met het product of persoonlijke letsels.
- Schakel voordat u met de installatie

Veiligheidsvoorschriften

begint de zekering uit om de voedingslijn waarop het product is aangesloten, van stroom te voorzien.

- Het product moet door twee of meer personen worden geïnstalleerd. Gebruik beschermende handschoenen terwijl u het product uit de verpakking en installatie haalt.

Dit apparaat is ontworpen voor gebruik tot een maximale hoogte van 2000 meter boven de zeespiegel.

Houd kinderen uit de buurt van de installatieruimte.

- Inspecteer het product op schade voor u het installeert. Laat het apparaat niet installeren als het beschadigd is.

- Gebruik altijd persoonlijke beschermingsmiddelen (handschoenen, enz.) tijdens de installatie, het onderhoud en de reparatie van het product. Risi-co op letsel.

- Installeer of laat het product niet achter op plaatsen waar het kan worden blootgesteld aan externe omgevingstemperaturen.

- Plaats het product op een schoon, vlak en hard oppervlak en balanceer het met de verstelbare poten (door de voorvoeten naar rechts of links te draaien). Zo niet kan de koelkast kantelen en letsels veroorzaken.

- Ga voorzichtig te werk om te voorkomen dat u schade aan de vloeren (tegels etc.) veroorzaakt tijdens het verplaatsen van het product. Installeer het product op een vloer of bied voldoende ondersteuning, afhankelijk van de grootte, het gewicht en het gebruik van het product. Zorg ervoor dat het product niet in de buurt van een warmtebron is en dat alle vier de voeten stabiel staan op de vloer steunen. Installeer het product en zorg ervoor dat het horizontaal staat, met behulp van een waterpas. Wacht ten minste twee uur voordat u het product aanzet om de volledige efficiëntie van het koelcircuit te garanderen.

- Het product moet worden geïnstalleerd in een droge en ge-ventileerde omgeving. U mag geen tapijten of gelijkaardige vloerkleden onder het product plaatsen. Dit kan een brandrisico veroorzaken als het gevolg van een ontoereikende ventilatie!

- De ventilatieopeningen mogen niet worden geblokkeerd of afgedekt. Anders neemt het stroomverbruik toe en kan uw product beschadigd raken.

- Laat voldoende ruimte aan de zijkanten en erboven over om voor voldoende ventilatie te zorgen. De opening tussen het achterpaneel en de muur achter het product moet minimaal 50 mm zijn om hete oppervlakken te voorkomen. Het verkleinen van deze afstand kan het energieverbruik van het product verhogen.

- Zorg er bij het plaatsen van het product voor dat de voedingskabel niet beschadigd of bekneld raakt.

- Het product mag niet worden aangesloten op een stroomvoorziening en voeding die plotse spanningsschommelingen kan veroorzaken (bv. een draagbare voeding op zonne-energie). Zo niet kan er schade optreden aan uw product als resultaat van de abrupte schommelingen in de spanning.

- Hoe meer koelmiddel wordt toegevoegd aan een koelkast, hoe groter de installatielocatie moet zijn. In zeer kleine ruimten kan een brandbaar gasluchtmengsel optreden in het geval van een gaslek in het koelsysteem. Er is een minimum 1 m³ volume vereist voor elke 8 gram koelmiddel. De hoeveelheid koelmiddel die beschikbaar is in uw product staat vermeld op het typeplaatje.

- Het product mag nooit zodanig worden geplaatst dat netsnoeren, de metalen slang van het gasfornuis, metalen gas- of waterleidingen in contact komen met de achterwand van het apparaat (of de condensator).

De installatielocatie van het product mag

Veiligheidsvoorschriften

niet zijn blootgesteld aan direct zonlicht en het mag niet worden geplaatst in de buurt van een warmtebron zo als fornuizen, radiatoren, etc. Als u de installatie van het product in de buurt van een warmtebron niet kunt vermijden, moet u een gepaste isolatie-plaat gebruiken en de minimumafstand met de warmtebron respecteren zoals hieronder aangegeven.

– Ten minste 30 cm verwijderd van warmtebronnen zoals fornuizen, ovens, verwarmingseenheden en -toestellen, etc.
– Een minimum 5 cm verwijderd van elektrische ovens.

- Uw product heeft de beschermingsklasse van I.
- Voer de stekker van het product in een geaard stopcontact dat voldoet aan de spanning, stroom- en frequentiewaarden vermeld op het typeplaatje. De stekker moet worden voorzien van een 10A – 16A zekering. Ons bedrijf aanvaardt geen verantwoordelijkheid voor eventuele schade door het gebruik zonder aarding en zonder stroomverbinding conform de lokale en nationale wetgeving.

Het netsnoer van het product moet uit het stopcontact worden verwijderd tijdens de installatie. Zo niet bestaat er een risico van elektrische schokken en letsels!

- U mag de stekker van het product niet in losse, gebroken, vuile of vette stopcontacten steken of in stopcontacten die uit hun zittingen zijn gekomen met een risico van contact met water. Dit soort aansluitingen kan oververhitting en brand veroorzaken.
- Plaats het netsnoer en de leidingen (indien beschikbaar) van het product zodanig dat niemand er over kan struikelen.
- Vocht- en vloeistofpenetratie van onder spanning staande onderdelen of het netsnoer kan een kortsluiting veroorzaken. Gebruik het product dus niet in vochtige omgevingen of in zones waar water kan spatten (bijv. garage, wasruimte, etc.). Als de koelkast nat is met water moet u de

stekker verwijderen en contact opnemen met de onderhoudsdienst.

- U mag uw koelkast nooit aansluiten op energiebesparende apparaten. Dergelijke systemen zijn schadelijk voor het product.
- Er bestaat een risico van contact met elektrische onderdelen bij het verwijderen van de afdekking van de elektronische printplaat en de achterkap van de compressor (indien aanwezig). Verwijder de afdekking van de elektronische printplaat en de achterkap van de compressor (indien aanwezig) niet. Er bestaat gevaar op elektrische schokken!



1.7 Veiligheid tijdens de bediening

- Gebruik nooit chemische oplosmiddelen op het product. Dit materiaal kan een explosie-risico inhouden.
- Als het product uitvalt, trek de stekker er dan uit (of maak de zekering waarmee het is verbonden los) en niet meer gebruiken totdat het is gerepareerd door de geautoriseerde service. Er bestaat een risico van elektrische schokken!
- Plaats geen vlammen (verlichte kaars, sigaret, enz.) of warmtebronnen (ijzer, kookplaat, oven, enz.) op of in de buurt van het product. Plaats geen brandbare/explosieve materialen in de buurt van het product.
- U mag niet klimmen op het product. Risico van valpartijen en letsels!
- U mag de leidingen van het koelsysteem niet beschadigen door scherpe en doorborende werktuigen te gebruiken. Het koelmiddel dat vrijkomt wanneer de gasleidingen, buisverlengingen of coatings van het bovenste oppervlak worden doorprikt kan irritatie van de huid en letsels van de ogen veroorzaken.
- Breng geen wijzigingen aan in en beschadig het koelmiddel-circuit niet.
- Plaats en bedien geen elektrische apparaten in de koelkast-diepvriezer

Veiligheidsvoorschriften

tenzij dit is geadviseerd door de fabrikant.

- Gebruik geen andere procedures dan de aanbevelingen van de fabrikant om ontdooien te versnellen.
- Zorg ervoor uw handen of li-chaam uit de buurt te houden van de bewegende delen in het product. Zorg ervoor dat uw vingers niet geklemd kunnen raken tussen de koelkast en de deur. Wees voorzichtig wanneer u de deur opent of sluit als er kinderen in de buurt zijn.
- Plaats geen roomijs, ijsblokjes of diepgevroren etenswaren in uw mond van zodra u ze uit de diepvriezer haalt. Risico op vrieswonden!
- Raak de binnenwanden, meta-len onderdelen van de diepvrie-zer of etenswaren die worden bewaard in de diepvriezer niet aan met natte handen. Risico op vrieswonden!
- Plaats geen blikjes of flessen met vloeistof die kunnen be-vriezen in het vriesvak. Blikjes of flessen kunnen ontploffen. Er bestaat een risico van let-sels en materiële schade!
- Gebruik of plaats geen materi-aal dat gevoelig is aan tempe-raturen zoals brandbare sprays, brandbare voorwerpen, droog ijs of andere chemische stoffen in de buurt van de koel-kast. Risico van brand en ex-plosie!
- U mag geen explosieve stoffen zoals een aerosol met een ont-vlambaar materiaal opslaan in het product.
- Plaats geen blikjes met vloe-i-stof bovenop het product in een open toestand. Waterspat-ten op een elektrisch onder-deel kunnen elektrische schok-ken of brand veroorzaken.
 - Glazen containers met vloe-i-stof kunnen breken en mogen dus niet worden bewaard in het vriesvak.
 - Dit product is niet bedoeld om medicatie, bloedplasma, labo-ratoriumbereidingen of gelijk-aardige materiaal en produc-ten te bewaren en te koelen die onderhevig zijn aan de rich tlijn voor Medische producten.

- Als het product voor een ander dan het beoogde doeleinde wordt gebruikt, kan het schade veroorzaken aan Opberging etenswaren in het product.

- Als uw koelkast is uitgerust met een blauwe lamp mag u niet naar deze lamp staren met optische apparaten. U mag niet langdurig rechtstreeks in de UV LED-lamp kijken. Ultravi-olet stralen kunnen de ogen vermoeien.

- Vul het product niet op met meer inhoud dat de capaciteit. Gebruik geen andere procedu-res dan de aanbevelingen van de fabrikant om ontdooien te versnellen. Als de inhoud van de koelkast valt wanneer de deur wordt geopend, kan dit letsels of schade veroorzaken. Gelijkaardige problemen kun-nen ook optreden als er een voorwerp op het product is ge-plaatst.

Zorg ervoor dat u al het eventu-ele ijs of water hebt verwijderd dat op de vloer kan zijn geval-len om letsels te vermijden. Verander de locaties van de rekken/flessenrekken op de deur van uw koelkast enkel wanneer de rekken leeg zijn. Gevaar van letsels!

- Plaats geen voorwerpen die kunnen vallen/kantelen op het product. Dergelijke voorwerpen kunnen vallen wanneer de deur wordt geopend of gesloten en letsels en/of materiële schade veroorzaken.

- U mag niet te hard slaan op de glazen oppervlakken. Gebro-ken glas kan letsels en/of ma-teriële schade veroorzaken.

Voor producten die zijn ont-worpen om een luchtfilter in een toegankelijk ventilatordek-sel te gebruiken, moet het filter altijd op zijn plaats zitten wan-neer de koelkast in werking is. Blokkeer de ventilator (indien beschikbaar) niet met voedsel.

- Beschadigde pakkingen moe-ten zo snel mogelijk worden vervangen.

- Uw product kan speciale com-partimenten hebben (versvoed-

Veiligheidsvoorschriften

selcompartiment, nulgraden-compartiment etc.). Tenzij anders vermeld in de relevante handleiding van het product, kunnen deze compartimenten worden verwijderd en kan het product met dezelfde presta-ties worden gebruikt. Het koelsysteem van uw pro-duct bevat R600a koelmiddel. Het type koelmiddel dat wordt gebruikt in het product is gespecificeerd op het typeplaat-je. Dit gas is ontvlambaar. Zorg er dus voor het koelsysteem en de leidingen niet te beschadi-gen tijdens de bediening van het product. In het geval van schade aan de leidingen;

1. Raak het product of het net-snoer niet aan.
2. Houd het product uit de buurt van potentiële bronnen van brand die het product in brand kunnen doen schieten.
3. Ventileer de ruimte waar het product is geplaatst. Gebruik geen ventilator.
4. Neem contact op met de ge-autoriseerde dienst.

Voor u ouder producten weg-gooit die niet meer mogen wor-den gebruikt:

1. Verwijder de stekker uit het stopcontact.
2. Snijd het netsnoer door en verwijder het van het appa-raat bij de stekker.
3. Verwijder de rekken en laden van het product om te voor-komen dat kinderen kunnen geklemd raken in het appa-raat.
4. Verwijder de deuren.
5. Bewaar het product zodat het niet kan omkantelen.
6. Laat kinderen niet spelen met het afgedankte product.
7. Als het product is bescha-digd en u een gaslek vast-stelt, moet u uit de buurt blij-ven van het gas. Het gas kan de vrieswonden veroorzaken als het in contact komt met de huid.

- U mag het product niet verwij-deren door het in vuur te gooi-en. Explosierisico.

- Als er een slot aanwezig is op de deur van het product moet u de sleutel buiten het bereik van kinderen houden.



1.8 Veiligheid tijdens de bewaring van etenswaren

Let op de volgende waarschu-wingen om te vermijden dat uw etenswaren zouden bederven:

De deur langdurig open laten kan de temperatuur in het pro-duct doen stijgen.

- Reinig de toegankelijke afvoer-systemen die in contact ko-men met de etenswaren regel-matig.
- Reinig de waterreservoirs als ze niet zijn gebruikt gedurende 48 uur en systemen met een verbinding met het waternet die niet zijn gebruikt geduren-de meer dan 5 dagen.
- Bewaar rauw vlees- en vispro-ducten in de geschikte vakken in het product. Zo kunnen deze niet druppelen of in contact ko-men met andere etenswaren.
- Twee vriesvakken worden ge-bruikt om voorgevulde etens-waren te bewaren en om ijs en roomijs te maken en te bewa-ren.
- Een-, twee- en drie-sterren compartimenten zijn niet ge-schikt om verse etenswaren in te vriezen.
- Als het koelproduct gedurende een lange tijd leeg is gelaten, moet u het uitschakelen, ont-dooien, reinigen en drogen om de behuizing van het product te beschermen.
- Controleer nadat het voedsel is geplaatst of de kleppen van de compartimenten, met name de vriezerdeur, goed zijn gesloten.
- Gebruik het koelkastcomparti-ment voor het opslaan van vers voedsel en het vriesvak voor het opslaan van diepvries-producten, het invriezen van vers voedsel en het bereiden van ijsblokjes.

Veiligheidsvoorschriften

- Bewaar geen voedsel zonder ze goed af te dichten in de koelkast en de vriescompartimenten, om direct contact met de binnenoppervlakken te voorkomen.

1.9 Veiligheid tijdens het onderhoud en de reiniging

- Verwijder de stekker uit het stopcontact of maak de zeke-ring los voor u de koelkast reinigt of onderhoud gaat uitvoeren.
- Trek niet aan de deur of het handvat als u het product gaat verplaatsen tijdens het reinigen. De deur kan letsel veroorzaken als te hard aan het handvat wordt getrokken.
- Plaats geen handen, voeten of metalen voorwerpen onder of achter uw product. Uw handen kunnen klem komen te zitten een scherpe rand kan persoonlijk letsel veroorzaken.
- Was de binnenkant of buitenkant van het product niet met een hogedrukreiniger, stoom, spuitwater of gietwater. Er is een risico op elektrische schokken of brand.
- Tijdens de reiniging van het product mag u geen scherpe of schurende voorwerpen of huishoudelijke reinigingsmiddelen, oplosmiddelen, gas, benzine, verdunner, alcohol, lak en gelijkaardige stoffen gebruiken. Gebruik enkel reinigings- en onderhoudsmiddelen die niet schakelen zijn voor de etenswaren in het product.
- Gebruik geen papieren handdoeken, keukensponzen of andere harde schoonmaakmiddelen.
- Gebruik geen stoom of stoomreinigers om het product te reinigen of om ijs in het product te ontdooien. Stoom komt in contact met de onderdelen van uw koelkast die onder spanning staan en dit veroorzaakt kortsluitingen of elektrische schokken.

- Gebruik geen mechanische werktuigen of andere werktuigen dan de aanbevelingen van de fabrikant om de ontdooiing te versnellen.
- Zorg ervoor water uit de buurt te houden van de ventilatiegaten, het elektronisch circuit of de verlichting van het product. Zo niet bestaat er een risico van brand of elektrische schokken.
- Gebruik een schone, droge doek om vreemd materiaal of stof te verwijderen van de punten van de stekker. Gebruik geen natte of vochtige doek om de stekker te reinigen. Zo niet bestaat er een risico van brand of elektrische schokken.

1.10 Verlichting

Neem contact op met een geautoriseerde dienst als u de LED/lamp moet vervangen die worden gebruikt voor de verlichting.

1.11 Verwijdering van het oude product

Wanneer u uw oude product weggooit, moet u de onderstaande instructies volgen:

- Om te voorkomen dat kinderen zich per ongeluk zouden openstellen in het product moet u alle eventuele vergrendelingen van de deur onbruikbaar maken.
- Spatten van koelmiddel zijn schadelijk voor de ogen. U mag geen onderdeel van het koelsysteem beschadigen wanneer u het product verwijdert.
 - Als de olie van de compressor wordt ingeslikt of als de olie binnendringt in de luchtwegen kan dit fatale gevolgen hebben.
 - Het koelsysteem van uw product omvat R600a zoals aangeduid op het typeplaatje. Dit gas is ontvlambaar. U mag het product niet verwijderen door het in vuur te gooien. Explosie-risico!
 - C-Pentaan wordt gebruikt als blaasmiddel in isolatieschuim en het is een brandbare stof. U mag het product niet verwijderen door het in vuur te gooien.

2 Milieu-instructies

2.1. Voldoet aan de WEEE-richtlijn en de richtlijnen voor afvoeren van het restproduct:

Dit product voldoet aan de EU-richtlijn WEEE (2012/19/EU). Dit product is voorzien van een classificatiesymbool voor afvalsortering van elektrische en elektronische apparatuur (WEEE).



Dit symbool geeft aan dat dit product aan het einde van zijn levensduur niet samen met ander huishoudelijk afval mag worden weggegooid.

Gebruikte apparaten moeten worden ingeleverd bij het officiële inzamelpunt voor recycling van elektrische en elektronische apparaten. Om deze inzamelpunten te vinden, neemt u contact op met uw lokale autoriteiten of winkel waar het product is gekocht. Elk huishouden speelt een belangrijke rol bij het terugwinnen en recyclen van oude apparaten. Het op de juiste manier afvoeren van gebruikte apparaten helpt mogelijke negatieve gevolgen voor het milieu en de menselijke gezondheid te voorkomen.

2.2. Naleving van Richtlijn RoHS

Het door u aangekochte product voldoet aan de EU-richtlijn RoHS (2011/65/EU). Het bevat geen schadelijke en verboden materialen die in deze richtlijn zijn opgenomen.

2.3. Verpakkingsinformatie



De verpakkingsmaterialen van het product zijn vervaardigd uit recycleerbare materialen in overeenstemming met onze nationale milieunormen.

Gooi het verpakkingsmateriaal niet weg met het huishoudelijk of ander afval. Breng het naar een verzamelpunt voor verpakkingsmateriaal dat is aangesteld door de lokale autoriteiten.

2.4. Technische informatie over Bluetooth + wifi

Frequentieband:	2,4 GHz (Wi-Fi- of bluetooth-functie)
Max. Overdragend vermogen:	< 100mW (Wi-fi of bluetooth functie)
Softwaregegevens:	Quartz_WiFi.XXX

VEREENVOUDIGDE EU-CONFORMI- TEITSVERKLARING:

Hierbij Arçelik A.Ş. verklaart dat de radioapparatuur voldoet aan Richtlijn 2014/53/EU.

De volledige tekst van de EU- conformiteitsverklaring is beschikbaar op het volgende inter- netadres: www.support.beko.com

Dit product verzamelt en ver- zendt gebruiksgegevens wanneer het is verbonden met inter- net (bijv. temperatuurinstellin- gen, gebruiksduur, foutcode- setc.). In overeenstemming met de EU-gegevenswet (Verordening EU 2023/2854) hebt u recht op toegang tot en beheer van deze gegevens. Ga voor meer informatie over welke gegevens worden verza- meld, hoe deze worden gebruikt en hoe u er toegang toe kunt krij- gen naar: www.homewhiz.com/eu-data-act-policy

3 Uw koelkast

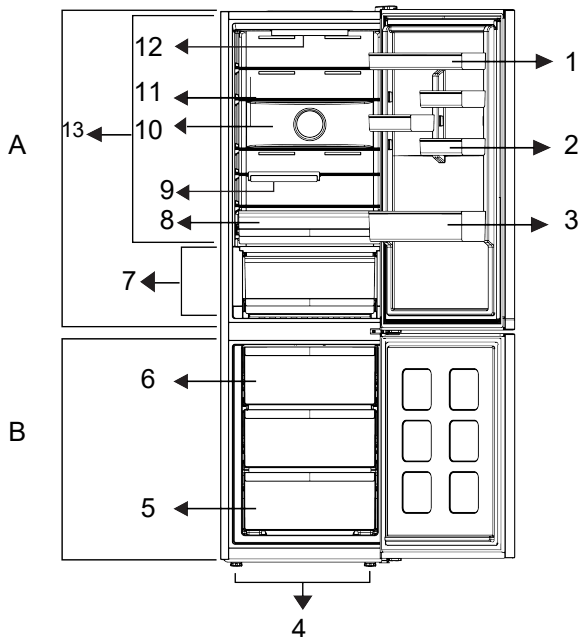

- | | |
|-----------------------------|------------------------------|
| 1 * Verstelbaar deurvak | 2 *Eierplank |
| 3 * Flessenplank | 4 * Instelbare voetjes |
| 5 * Vriesvak | 6 * IJscontainer |
| 7 *Versvoedsel-/Groentelade | 8 * Chillvak/Chillopslaglade |
| 9 * Opvouwbare flessenplank | 10 * Ventilator |
| 11 * Verstelbare deurvakken | 12 * Lamp |
| 13 *Chillvak | |

***Optioneel:** De cijfers in deze gebruikers-handleiding zijn schematisch en komen mogelijk niet precies overeen met uw product. Als uw product niet de relevante on-derdelen bevat, heeft de informatie betrekking op andere modellen.

***Mogelijk niet op alle modellen verkrijgbaar**



De afbeeldingen in deze gebruiksaanwijzing zijn schematisch en komen mogelijk niet exact met uw product overeen. Wanneer onderdelen niet tot het product behoren dat u hebt gekocht, gelden deze voor andere modellen.

4 Installatie

Lees eerst het hoofdstuk “Veiligheidsinstructies”!

4.1 Correcte locatie voor de installatie

Neem contact op met de geautoriseerde service voor de installatie van het product. Om de installatie van het product voor te bereiden, verwijzen wij u naar de informatie in de handleiding. Zorg ervoor dat de elektrische en watervoorzieningen correct zijn uitgevoerd. Zo niet moet u een elektricien en loodgieter aanspreken om de voorzieningen correct uit te voeren.

- Plaats het apparaat op een vlakke ondergrond om trillingen te vermijden
- Plaats het product minimum 30 cm verwijderd van de radiator, het fornuis en ge-lijkaardige warmtebronnen en minimum 5 cm van elektrische ovens.
- Als u twee koelers naast elkaar plaatst, moet u minimum 4 cm afstand laten tus-sen beide toestellen.
- Stel het product niet bloot aan direct zon-licht en bewaar het in een droge plaats.
- Dit product vereist een goede luchtcircu-latie om efficiënt te kunnen werken. Als u het product in een muurnis plaatst, moet ten minste 5 cm tussenruimte laten tus-sen het product en het plafond, de achter-wand en de muren.
- Controleer of het tussenruimte beveili-gingsonderdeel met de muur achteraan aanwezig is (indien geleverd met het pro-duct).
- Als dit onderdeel niet beschikbaar is, of als het verloren is gegaan of gevallen, moet u het product zodanig positioneren dat er ten minste 5 cm tussenruimte is tussen het product en de muren van de kamer. De tussenruimte achteraan is be-langrijk voor de efficiënte werking van het product.

4.2 De poten aanpassen

Als het product niet correct gebalanceerd is, moet u de instelbare voeten vooraan naAar links of rechts draaien.

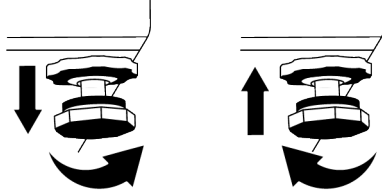

4.3. Elektrische aansluiting

	WAARSCHUWING: Maak geen aansluitingen via verlengkabels of meerwegstekkers.
	WAARSCHUWING: Een beschadigde stroomkabel moet door een erkende servicedienst worden vervangen.
	Bij installatie van twee koeleenheden naast elkaar, moeten deze minstens 4 cm van elkaar worden geplaatst.

- Ons bedrijf is niet aansprakelijk voor schade die zich voordoet wanneer het product wordt gebruikt als de aarding en elektrische aansluiting niet in overeenstemming zijn met de landelijke voorschriften.
- De stekker van de stroomkabel moet gemakkelijk bereikbaar zijn na de installatie.
- Gebruik geen verlengsnoeren of snoerloze meervoudige contactdozen tussen uw product en het stopcontact in de muur.

	Waarschuwing heet oppervlak! De zijwanden van uw product zijn uitgerust met een koelmiddelleidingen om het koelsysteem te bevorderen. Er kan koelmiddel met hoge temperaturen door deze delen stromen, wat resulteert in hete oppervlakken op de zijwanden. Dit is normaal en vereist geen onderhoud. Let op bij het aanraken van deze gebieden.
--	---

5 Voorbereiding

Lees eerst het hoofdstuk “Veiligheidsinstructies”!

5.1 Wat u kunt doen om energie te besparen

- Dit koelapparaat is niet bedoeld voor gebruik als een ingebouwd apparaat;.
- Wanneer u etenswaren in de koelkast plaatst, moet u voldoende ruimte laten om een goede luchtcirculatie mogelijk te maken in de koelkast.
- Aangezien warme en vochtige lucht niet rechtstreeks zullen doordringen in uw product als de deuren niet worden geopend zal uw product optimaal werken in omstandigheden die voldoen om uw etenswaren te beschermen. Onder deze omstandigheden werken functies en onderdelen zoals de compressor, ventilator, het verwarmingselement, ontdooien, verlichten, weergave, etc. in overeenstemming met de behoeften om zo weinig mogelijk energie te verbruiken.
- Als er meerdere opties zijn, moeten de glazen platen zodanig worden geplaatst dat ze de luchtuitlaten op de achterwand niet zijn geblokkeerd. De luchtuitlaten moeten bij voorkeur onder de glazen platen blijven. Deze combinatie kan bijdragen tot de luchtcirculatie en energie-efficiëntie.
- Het is ten eerste aangeraden de onderste lade te gebruiken om etenswaren te bewaren.
- Voor optimale prestaties kan Snel invriezen worden gebruikt (indien beschikbaar), 24 uur voor het plaatsen van vers voedsel in de vriezer.
- In de meeste gevallen is 24 uur voldoende voor de Snel invriezen-functie nadat vers voedsel in de vriezer is geplaatst. Na enige tijd wordt de Snel invriezen-functie automatisch gedeactiveerd.
- Bij het invriezen van een kleine hoeveelheid voedsel kan de Snel invriezen-functie na enige tijd worden gedeactiveerd om energiebesparing te garanderen.

- Afhankelijk van de kenmerken van het product; ingevroren etenswaren ontdooien in het koelvak resulteert in energiebesparing en bewaart de kwaliteit van de etenswaren.
- Om een maximale hoeveelheid etenswaren op te slaan in het koelvak van uw koelkast kunt u de bovenste laden verwijderen en de etenswaren op het rooster/glazen rek plaatsen.
- Bewaar voedsel in het koel- of chillvak volgens de juiste opslagcondities om energie te besparen.
- Pakketten met etenswaren mogen niet in direct contact staan met de temperatuursensor in het vriesvak.

5.2 Eerste gebruik

- Voor u uw product in gebruik neemt, moet u ervoor zorgen dat u de nodige voorbereidingen treft in overeenstemming met de instructies vermeld in de “Veiligheidsinstructies” en “Installatie” secties.
- Wacht minimaal 2 uur voordat u het product bedient, om de volledige efficiëntie van koeling te garanderen.
- Schakel het product in zonder etenswaren en laat het werken gedurende 6 uur. De deur van het product moet gesloten blijven.
- De temperatuurwijzigingen die worden veroorzaakt door het openen en sluiten van de deur tijdens het gebruik van het product zullen in normale omstandigheden resulteren in de vorming van condensatie op de deur/laden en het glas dat in het product wordt geplaatst.
- Een geluidssignaal weerklinkt wanneer de compressor wordt ingeschakeld. Het is normaal dat het product lawaai maakt, zelfs als de compressor is ingeschakeld, aangezien vloeistof en gas kan worden samengedrukt in het koelsysteem.
- Het is normaal dat de voorzijden van het product warm zijn. Deze zones zijn ont-

Vorbereiding

worpen om op te warmen en condensatie te voorkomen. In sommige modellen schakelt het indicatorpaneel automatisch uit 1 minuut nadat de deur sluit. Ze wordt opnieuw ingeschakeld wanneer de deur geopend wordt of een toets ingedrukt wordt.

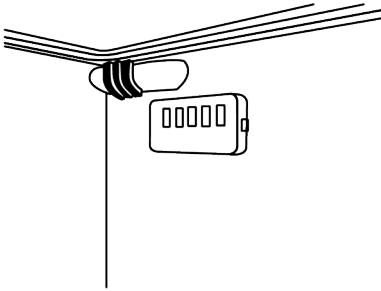

5.3 Klimaatklasse en definities

Raadpleeg de klimaatklasse op het typeplaatje van uw apparaat. Eén van de onderstaande situaties is van toepassing op uw apparaat naargelang de klimaatklasse.”

- **SN:** Lange termijn gematigd klimaat: Dit koelapparaat is ontworpen voor gebruik bij een omgevingstemperatuur tussen 10 °C en 32 °C.
- **N:** Gematigd klimaat: Dit koelapparaat is ontworpen voor gebruik bij een omgevingstemperatuur tussen 16°C en 32 °C.
- **ST:** Subtropisch klimaat: Dit koelapparaat is ontworpen voor gebruik bij een omgevingstemperatuur tussen 16°C en 38°C.
- **Tel.:** Tropisch klimaat: Dit koelapparaat is ontworpen voor gebruik bij een omgevingstemperatuur tussen 16°C en 43°C.

6 Bediening van het product

Bedieningspaneel van het product

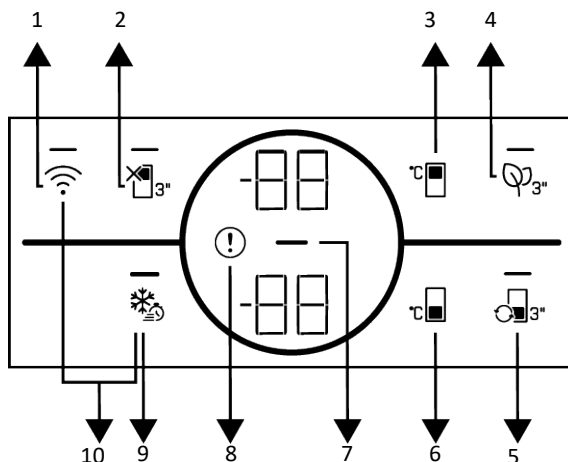

- 1 * Draadloze toets
- 2 * Koelvak UIT (vakantie) functie
- 3 * Koelvak temperatuurinstelling toets
- 4 * Ontgeurdermodule toets
- 5 * Vak conversieschakelaar
- 6 * Vriesvak temperatuurinstelling toets
- 7 * Energiebesparing (scherm uit) indicator
- 8 * Foutstatus indicator
- 9 * Snel invriezen toets
- 10 * Toets om de instellingen van de draadloze verbinding opnieuw in te stellen

Lees eerst het hoofdstuk “Veiligheidsinstructies”!

De geluids- en visuele functies van het indicatorpaneel helpen bij het gebruik van het product.

***Optioneel:** De weergegeven functies zijn optioneel; er kunnen verschillen zijn in de vorm en de locatie van de functies op het indicatorpaneel van uw apparaat.

1. Draadloos toets

Deze toets wordt gebruikt om een draadloze verbinding te maken met uw product via de HomeWhiz mobiele app. Wanneer u de toets 3 seconden indrukt, knippert de LED op de toets langzaam (met intervallen van 0,5 seconden). Het thuisnetwerk wordt op deze wijze geïnitieerd. Nadat de draadloze verbinding tot

stand is gebracht, licht het draadloze verbinding pictogram () ononderbroken op. U kunt de verbinding in/uitschakelen door deze toets kort in te drukken. De LED op de toets zal snel knipperen (met tussenpozen van 0,2 seconden) totdat uw apparaat is aangesloten. Als de verbinding actief is, blijft het LED lampje branden. Als de verbinding niet tot stand kan worden gebracht gedurende een lange periode moet u uw verbindinginstellingen controleren en het hoofdstuk “Probleemoplossing” raadplegen in de handleiding. De HomeWhiz app moet worden gebruikt voor de draadloze verbinding. De stappen voor de configuratie worden uitgelegd via de app tijdens de instelling. U krijgt

Bediening van het product

toegang tot de app door de QR-code op het HomeWhiz label op het apparaat te scannen. De app is beschikbaar in de App Store of via de Play Store voor Android apparaten. Voor meer informatie verwijzen wij u naar <https://www.homewhiz.com/>

2. Koeler UIT (vakantie) functietoets

Druk op de toets gedurende 3 seconden om de vakantiefunctie in te schakelen. De va-kantiemodus wordt ingeschakeld en de LED van de toets licht op. “-” verschijnt op de Koelvak temperatuurindicator en het koel-vak koelt niet actief af. Het is niet aanbevo-len etenswaren te bewaren in het koelvak wanneer deze functie is ingeschakeld. De andere vakken blijven koelen op basis van de ingestelde temperatuur. Houd de toets opnieuw ingedrukt gedurende 3 seconden om deze functie te annuleren.

3. Koelvak temperatuurinstelling toets

Biedt de mogelijkheid de temperatuur in te stellen voor het koelvak. Als u deze knop indrukt, kan de temperatuur van het koelvak worden ingesteld op 8 °C, 7 °C, 6 °C, 5 °C, 4 °C, 3 °C, 2 °C en 1 °C.

4. Ontgeurdermodule toets

Houd deze toets 3 seconden ingedrukt op de ontgeurdersfunctie in of uit te schakelen. Als de anti-geurfunctie is ingeschakeld, licht de LED van de respectieve knop op. Als de functie actief is, wordt de ontgeurdermodule af en toe ingeschakeld.

5. Vak conversieschakelaar

Als de Vak conversieschakelaar 3 seconden lang wordt ingedrukt, schakelt het vriesvak tussen de koeler-, Uit- en de vriesmodi. Als het als toets koelvak wordt gebruikt, kan de temperatuur van het vak worden ingesteld op 4 °C. In de UIT-modus geeft de temperatuurindicator van dit vak “-” weer.

6. Vriesvak temperatuurinstelling toets

De temperatuurinstelling is gemaakt voor het vriesvak. Als u deze knop indrukt, kan de temperatuur van het vriesvak worden ingesteld op -18 °C, -19 °C, -20 °C, -21 °C,

-22 °C, -23 °C en -24 °C.

7. Energiebesparing (scherm uit) indicator

De energiebesparingsfunctie schakelt automatisch in en het energiebesparing pictogram licht op wanneer de deur van het product niet wordt geopend of gesloten gedurende een bepaalde periode. Wanneer de energiebesparingsfunctie is ingeschakeld, schakelen alle symbolen op het scherm uit, behalve het energiebesparingssymbool. Als u, wanneer de energiebesparingsfunctie ingeschakeld is, wordt de energiebesparingsfunctie uitgeschakeld als een knop wordt ingedrukt of als de deur wordt geopend en de symbolen op het scherm keren terug naar normaal. De energiebesparingsfunctie is een functie die wordt ingeschakeld in de fabriekinstellingen en ze kan niet worden geannuleerd.

8. Foutstatus indicator

Deze indicator schakelt in als uw koelkast onvoldoende koelt of in het geval van een sensorfout. De letter “E” verschijnt op temperatuurindicator van het vriesvak en de cijfers 1, 2, 3 verschijnen op de temperatuurindicator van het koelvak. Deze cijfers op de indicator biedt de service informatie met betrekking tot de fout. Als u warme etenswaren in het vriesvak plaatst, of als u de deur lang open laat, kan een uitroepingsteken oplichten. Dit is geen fout; deze waarschuwing verdwijnt wanneer de etenswaren afkoelen of wanneer een toets wordt ingedrukt.

9. Snel invriezen toets

Als de snel invriezen toets wordt ingedrukt, licht de LED van de toets op en wordt de snel invriezen functie ingeschakeld. De temperatuur van het vriesvak is ingesteld op -27 °C. Druk opnieuw op deze toets om de functie te annuleren. De snel invriezen functie wordt automatisch uitgeschakeld. Als u een grote hoeveelheid verse etenswaren moet invriezen, drukt u op de Snel invriezen toets voor u etenswaren in het vriesvak plaatst.

Bediening van het product

10. Toets om de instellingen van de draadloze verbinding opnieuw in te stellen

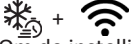

Om de instellingen van de draadloze verbinding opnieuw in te stellen, moet u de toetsen Snel invriezen en Draadloze verbinding gelijktijdig indrukken gedurende 3 seconden. Alle gebruikersgegevens die eerder zijn geregistreerd, worden verwijderd op een product waar de draadloze verbinding-instellingen opnieuw worden ingesteld/teruggedraaid naar de fabrieksinstellingen.

6.1. Etenswaren opslaan in uw product

Etenswaren bewaren in de koelvakken:

- De temperatuur in de vakken stijgt aanzienlijk als de deur van de vakken vaak wordt geopend en gesloten of langdurig wordt open gehouden. Dit kan de levensduur van de etenswaren verminderen en deze doen bederven.
- Om onaangename geurtjes en veranderingen in de smaak te voorkomen, mogen de etenswaren niet worden opgeslagen in afgesloten containers.
- Om een beter en homogeen koelresultaat te bereiken, plaatst u de etenswaren zodanig dat koude lucht door de etenswaren kan circuleren.
- Zorg voor voldoende luchtcirculatie door ruimte te laten tussen de etenswaren en de interne wanden. Als u de etenswaren tegen de achterwand plaatst, kunnen deze bevroren.
- Laat bereide maaltijden afkoelen tot kamertemperatuur voor u ze in de koelkast plaatst. Daarna kunt u de lauwe maaltijd op de onderste laden van uw koelkast plaatsen. Bewaar warm voedsel uit de buurt van bederfelijk voedsel.
- Let er vooral op om voedsel dat bevroren wordt verkocht niet te mengen met vers voedsel.
- Ontdooi diepvriesproducten in het chillvak. Daardoor kunt u het chillvak koelen door diepvriesproducten te gebruiken en energie te besparen.
- Onrijp tropisch fruit (mango, meloenvariëteiten, papaya, bananen, ananas) bewaren in de koelkast kan het rijpingsproces versnellen. Dit is niet aanbevolen omdat het de bewaartijd kan verkorten.
- Uien, look, gember en andere wortelgroenten moeten worden bewaard in donkere en koude kamercondities, niet in de koelkast.
- Als u opmerkt dat bepaalde etenswaren zijn bedorven in de koelkast moet u deze weggooien en de accessoires reinigen die in contact zijn gekomen met die etenswaren.
- Om maaltijden zoals soep en stoofpotjes, die in grote potten worden bereid, snel af te koelen, kunt u ze in de koelkast plaatsen door ze te verdelen in hun eigen ondiepe accessoires.
- Bewaar onverpakt voedsel uit de buurt van eieren.
- Houd fruit en groenten van elkaar gescheiden en bewaar elke variëteit samen (bijvoorbeeld: appels met appels, wortels met wortels).
- Verwijder groene groenten uit de plastic zak en plaats ze in de koelkast nadat u

Bediening van het product

ze in papier of een theedoek hebt gewikkeld. Als u dergelijke etenswaren wilt wassen voor u ze in de koelkast plaatst, moet u ze eerst drogen.

- U kunt een vochtige omgeving creëren en lucht doen circuleren door fruit en groen-ten, die gemakkelijk uitdrogen, in door-boorde of niet afgesloten plastic zakken te bewaren.
- Met uitzondering van extreme omstandigheden in de omgeving, als uw product (op de aanbevolen ingestelde waardetabel) is ingesteld op de specifieke ingestelde waarden zullen de etenswaren langer vers blijven in het chillvak en het vriesvak.

- Bewaar geen koudgevoelige groenten zo-als groene bladgroenten, tomaten en komkommers in het chillvak. Als u de la-des van het chillvak moet gebruiken voor het opslaan van groenten, zorg er dan voor dat het bedieningspaneel van uw koelkast is ingesteld op 5 °C of warmer.

Etenswaren bewaren in het koelvak

In het chillvak kan de temperatuur van het voedsel dat in het product moet worden opgeslagen variëren tussen +3 °C en -3 °C. De temperatuur in het koelvak kan onder de 0 °C komen en dit is niet geschikt voor het bewaren van verse groenten en fruit. Als u vers voedsel in de koelkast moet bewaren, zorg er dan voor dat u de koelkasttemperatuur instelt op 5 °C of warmer.

Etenswaren moeten worden bewaard op uiteenlopende plaatsen op basis van hun eigenschappen:	
Etenswaren	Locatie
Eieren	Deurvak
Zuivelproducten (boter, kaas)	Indien beschikbaar, nul graden (voor ontbijt) vak/chill-vak
Fruit, groenten en salade	Fruit-groentevak, crisper of In het vers voedselcompartiment, in de groentelade of de Everfresh+ lade (indien beschikbaar), op voorwaarde dat de koelkast is ingesteld op een temperatuur boven 5 °C
Vers vlees, gevogelte, vis, worsten, etc. Bereide etenswaren	Indien beschikbaar, nul graden (voor ontbijt) vak/chill-vak
Kant en klare etenswaren, verpakte producten, conserven en gepekeld producten	Bovenste vakken of deurvakken
Drank, flessen, kruiden en snacks	Deurvak

Etenswaren bewaren in het vriesvak

- U kunt de Snel invriezen functie 4-6 uur gebruiken voor het invriezen om sneller af te koelen.
- Laat bereide maaltijden afkoelen tot kamertemperatuur voor u ze in de vriesvak plaatst.
- De etenswaren die u wilt invriezen moeten worden onderverdeeld in porties naar gelang de hoeveelheid die u zult gebruiken en ze moeten worden ingevroren in afzonderlijke verpakkingen.
- Het is aanbevolen etenswaren te verpakken voor u ze in het vriesvak plaatst.

- Om te voorkomen dat de bewaartijden verstrijken, moet u de invriesdatum, tijds-limiet en de naam van de etenswaren no-teren op de verpakking in overeenstemming met de bewaartijden van verschillende etenswaren.
- Wacht niet te lang om de etenswaren die u hebt ontdooid te verbruiken. Ontdooide etenswaren mogen niet opnieuw worden ingevroren tenzij ze worden bereid. Het is niet veilig opnieuw ingevroren verse etenswaren te verbruiken zonder ze te bereiden nadat ze zijn ontdooid.

Bediening van het product

- Wanneer u verse etenswaren invriest, moet u contact vermijden met al ingevroren etenswaren. Zo niet zullen deze ingevroren etenswaren ontdooien.

Etenswaren bewaren die bevroren vorm worden verkocht

- U moet de tijdsperiodes volgen die worden gespecificeerd in deze instructies wanneer u etenswaren opbergt.
- Om de kwaliteit van de etenswaren te beschermen, moet u de tijdsinterval tussen de aankoop en de bewaring zo kort mogelijk houden.
- Koop ingevroren etenswaren die worden bewaard bij -18°C of lagere temperaturen.
- Koop geen etenswaren waarvan de verpakking bedekt is met ijs, etc. Dit betekent dat het product mogelijk gedeeltelijk is ontdooid en daarna opnieuw ingevroren. De temperatuur heeft een impact op

de kwaliteit van de etenswaren.

- Bewaar voedsel voor de door de fabrikant aanbevolen tijd. Verwijder enkel de etenswaren die u onmiddellijk zult verbruiken uit de diepvriezer.
- Met uitzondering van extreme omstandigheden in de omgeving, als uw product (op de aanbevolen ingestelde waardetabel) is ingesteld op de specifiek ingestelde waarden zullen de etenswaren langer vers blijven in het vak voor verse producten en het vriesvak.
- Als het vak voor verse etenswaren is ingesteld op een lagere temperatuur kunnen vers fruit en groenten gedeeltelijk worden ingevroren.
- De vakken met twee sterren zijn geschikt voor vooraf ingevroren voedingswaren. Roomijs en ijsblokjes kunnen in deze vakken worden bewaard.
- Bevestig voedsel alleen in een 4-sterrencompartiment.

Vlees en vis		Vorbereiding	Langste bewaartijd (maand)	
Vleesproducten	Kalfsvlees	Steak	Door ze in schijfjes van 2 cm dik te snijden en folie te plaatsen tussenin of door ze dicht op elkaar te verpakken	6-8
		Geroosterd vlees	Door ze in stukken te verpakken in een koelkastzak of door ze dicht op elkaar te verpakken	6-8
		Blokjes	In kleine stukjes	6-8
		Schnitzel, koteletten	Door folie te plaatsen tussen de gesneden plakjes of door ze individueel te verpakken	6-8
	Schapevlees	Koteletten	Door folie te plaatsen tussen de stukjes vlees of door ze individueel te verpakken	4-8
		Geroosterd vlees	Door ze in stukken te verpakken in een koelkastzak of door ze dicht op elkaar te verpakken	4-8
		Blokjes	Door het gehakte vlees te verpakken in een koelkastzak of door ze dicht op elkaar te verpakken	4-8
	Rundvlees	Geroosterd vlees	Door ze in stukken te verpakken in een koelkastzak of door ze dicht op elkaar te verpakken	8-12
		Steak	Door ze in schijfjes van 2 cm dik te snijden en folie te plaatsen tussenin of door ze dicht op elkaar te verpakken	8-12
		Blokjes	In kleine stukjes	8-12
		Gekookt vlees	Door ze in kleine stukjes te verpakken in een koelkastzak	8-12
	Gehakt		Zonder kruiden, in platte zakken	1-3
Organvlees (stuk)		In stukken	1-3	

Bediening van het product

	Gefermenteerde worst - Salami	Moet worden verpakt, zelfs als het al een vel heeft.	1-3
	Ham	Door folie te plaatsen tussen de schijfjes	2-3
Gevogelte en wild	Kip en kalkoen	Door ze in folie te wikkelen	4-6
	Gans	Door ze in folie te wikkelen (porties mogen niet groter zijn dan 2,5 kg)	4-6
	Eend	Door ze in folie te wikkelen (porties mogen niet groter zijn dan 2,5 kg)	4-6
	Hert, konijn, ree	Door ze in folie te wikkelen (porties mogen niet groter zijn dan 2,5 kg en hun beenderen moeten worden verwijderd)	6-8
Vis en zeevruchten	Zoetwatervis (Forel, karper, meerval)	na een grondige reiniging van de binnenzijde en de schubben moeten ze worden gewassen en gedroogd. De staart en de kop moeten worden weggesneden in-dien nodig.	2
	Magere vis (zeebaars, tarbot, tong)		4-6
	Vette vis (bonito, makreel, blauwbaars, zeebaarbeel, ansjovis)		2-4
	Schaaldieren	Gereinigd en in zakken	4-6
	Kaviaar	In de verpakking, in een aluminium of plastic container	2-3

“De bewaartijden vermeld in de tabel zijn gebaseerd op de opslagtemperatuur van -18°C.”

Fruit en groenten	Vorbereiding	Langste bewaartijd (maand)
Snijbonen en groene bonen	Door ze te wassen, in kleine stukjes te snijden en dan te blancheren gedurende 3 minuten	10-13
Erwten	Door ze te doppen en te wassen en daarna te blancheren gedurende 2 minuten	10-12
Kool	Door ze te wassen en daarna te blancheren gedurende 1-2 minuten	6-8
Wortelen	Door ze te wassen, in schijfjes te snijden en dan te blancheren gedurende 3-4 minuten	12
Peper	Door de stengel te verwijderen, ze in twee te snijden en de zaden te verwijderen en daarna te koken gedurende 2-3 minuten	8-10
Spinazie	Door ze te wassen en te reinigen en daarna te blancheren gedurende 2 minuten	6-9
Prei	Door ze te hakken en daarna te blancheren gedurende 5 minuten	6-8
Bloemkool	Door de bladeren te verwijderen, in stukken te snijden en daarna te blancheren in water met een beetje citroensap gedurende 3-5 minuten	10-12
Aubergine	Door ze te wassen, in stukjes van 2cm te snijden en dan te blancheren gedurende 4 minuten	10-12
Pompoen	Door ze te wassen, in stukjes van 2 cm te snijden en dan te blancheren gedurende 2- 3 minuten	8-10
Paddenstoelen	Door ze licht te stoven in olie en er citroensap op te sprenkelen	2-3
Maïs	Door ze te wassen en te verpakken op de kolf of in korrelvorm	12
Appelen en peren	Door ze te schillen, in schijfjes te snijden en dan te blancheren gedurende 2-3 minuten	8-10
Abrikozen en perziken	In twee snijden en de pitten verwijderen	4-6
Aardbeien en frambozen	Wassen en reinigen	8-12
Gebakken fruit	Door 10% suiker toe te voegen aan de container	12
Pruimen, kersen, krieken	Door ze te wassen en de stengels te verwijderen	8-12

Bediening van het product

“De bewaartijden vermeld in de tabel zijn gebaseerd op de opslagtemperatuur van -18°C.”

Zuivelproducten	Vorbereiding	Langste bewaartijd (maand)	Bewaarcondities
Kaas (behalve fetakaas)	Door folie te plaatsen tussen de schijfjes	6-8	Ze kan gedurende een korte periode in de originele verpakking worden gelaten. Voor een langdurige bewaring moet ze ook in Aluminium- of plasticfolie worden verpakt.
Boter, margarine	In de eigen verpakking	6	In de eigen verpakking of plastic containers

“De bewaartijden vermeld in de tabel zijn gebaseerd op de opslagtemperatuur van -18°C.”

“De hoeveelheden verse etenswaren die kunnen worden ingevroren gedurende een bepaalde periode worden gespecificeerd op het type etiket.”

Diepvriezer details

Conform de IEC 62552 normen moet de diepvriezer 4,5 kg etenswaren kunnen invriezen bij -18°C of lagere temperaturen bij 25°C kamertemperatuur in 24 uur voor iedere 100 liter vriesvak volume.

Etenswaren kunnen enkel gedurende lange perioden worden bewaard bij een temperatuur van -18°C of lager.

U kunt etenswaren maanden lang vers houden (in de diepvriezer bij een temperatuur van 18°C of lager).

De in te vriezen etenswaren mogen niet in contact komen met reeds ingevroren etenswaren om gedeeltelijk ontdooien te vermijden.

Kook de groenten en filter het water om de ingevroren bewaartijd te verlengen. Plaats de etenswaren in luchtdichte verpakkingen na het filteren en plaats ze in het vriesvak. Bananen, tomaten, sla, selderie, gekookte eieren, aardappelen en gelijkaardige etenswaren mogen nooit worden ingevroren. Als deze etenswaren bevroren zijn, heeft dit alleen een negatieve impact op de voedingswaarden en kwaliteit van de etenswaren.

Bederving die de gezondheid van de gebruiker in gevaar brengt, is niet mogelijk.

De etenswaren plaatsen

Vriesvak vakken: andere bevroren etenswaren zoals vlees, vis, roomijs, groenten, etc.

Vakken in het koelvak: Etenswaren in potten, afgedekte platen en containers, eieren (in een afgedekte container)

Koelvak deurvakken: kleine en verpakte etenswaren of drank

Crisper: groenten en fruit

Vak voor verse etenswaren: delicatessen (ontbijt etenswaren, vleesproducten die op korte termijn worden verbruikt)

6.2. De lamp vervangen

Bel de geautoriseerde service als de lamp/led in uw koelkast moet worden vervangen. De lamp(en) in dit apparaat mogen niet worden gebruikt voor de verlichting van uw huis. Het beoogde gebruik van deze lamp is de gebruiker te helpen etenswaren veilig en comfortabel in de koelkast/diepvriezer te plaatsen.

6.3. De openingszijde van de deur omdraaien

De openingszijde van de deur van uw koelkast kan worden omgedraaid in overeenstemming met de locatie waar u ze plaatst. Als u de deur wilt omdraaien, moet u zeker beroep doen op de dichtstbijzijnde geautoriseerde service.

Bediening van het product

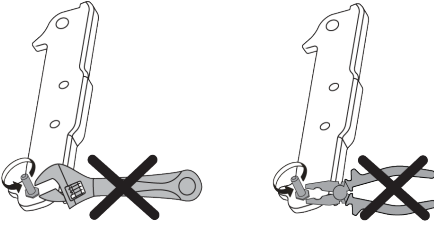

Versie 2:

Als de deur van het apparaat open blijft gedurende een bepaalde periode (60 tot 120 seconden) weerklinkt het deur open alarm. Het deur open alarm weerklinkt geleidelijk aan. Eerst wordt een hoorbaar alarm ge-start. Na 4 minuten, als de deur nog steeds niet is gesloten, wordt een visueel alarm (knipperlicht) ingeschakeld. Het deur open alarm wordt uitgesteld gedurende een bepaalde periode (60 tot 120 seconden) wanneer een toets op het scherm van het product wordt ingedrukt. Daarna begint het proces opnieuw. Wanneer de deur van het apparaat wordt gesloten, wordt het deur open alarm geannuleerd.

6.3. Open deur-alarm

Er gaat een alarmsignaal af wanneer de deur van de koelkast of van het diepvriesgedeelte gedurende een bepaalde periode open wordt gelaten. Dit geluidssignaal stopt zodra er een knop op de indicator wordt ingedrukt of wanneer de deur wordt gesloten.

6.5. Groentevak

De crisper van de koelkast is ontworpen om groeten vers te houden door de vochtigheid te bewaren. Om die reden wordt de algemene koude luchtcirculatie verhoogd in de crisper. Bewaar fruit en groenten in dit compartiment. Bewaar groene groenten en fruit afzonderlijk om hun levensduur te verlengen.

6.6. HarvestFresh

Groenten en fruit die zijn opgeslagen in de crisper-laden die worden verlicht met de HarvestFresh technologie behouden hun vitamines gedurende een langere periode dankzij de blauwe, groene, rode lichten en donkere cycli die een dagcyclus simuleren. Wanneer de deur van uw koelkast wordt geopend tijdens de donkere periode van de HarvestFresh technologie zal uw koelkast dit automatisch detecteren en de groente-vak oplichten met een van de blauwe, groene of rode lichten voor uw gebruiksgemak. Nadat u de deur van de koelkast hebt gesloten, loopt de donkere periode door en dit staat voor de nacht tijdens een dagcyclus (ducten, etc.) die een lagere bewaar temperatuur of vlees, kip of visproducten voor onmiddellijk verbruik. Bewaar geen fruit en groenten in deze lade.

6.7. Zuivelproducten koude bewaar-zone

Koude lucht opbergvak

Dit vak biedt lagere temperaturen in de koelkast. Gebruik deze lade om delicatessen te bewaren (salami, worst, zuivelproducten, etc.) die een lagere bewaar temperatuur of vlees, kip of visproducten voor onmiddellijk verbruik. Bewaar geen fruit en groenten in deze lade.

6.8. AeroFlow

Dit is een luchtdistributiesysteem dat zorgt voor een homogene verspreiding van de temperatuur. De luchtcirculatie zorgt voor de gelijke verspreiding van de temperatuur in het vak van de verse etenswaren en de temperatuurschommelingen worden beperkt. Er wordt geen lucht rechtstreeks over de etenswaren geblazen en dit helpt het vochtverlies te beperken. Het bewaart de versheid van de etenswaren bewaard in het vak voor verse etenswaren van de koelkast. Zo worden uw etenswaren aan een stabiele temperatuur bewaard en wordt het contact met de lucht beperkt. Het drogen en krimpen van etenswaren door vochtverlies wordt voorkomen en zo blijven ze lang vers.

7 Onderhoud en reiniging

Lees eerst het hoofdstuk “Veiligheidsinstructies”!

Voordat u uw product reinigt, trekt u de stekker uit het stopcontact of maakt u de zekering waarmee deze is aangesloten los. Plaats uw handen, voeten of metalen voorwerpen om welke reden dan ook niet onder de koelkast of tussen de koelkast en de vloer. Uw handen kunnen klem komen te zitten en scherpe rand kan persoonlijk letsel veroorzaken.

- Gebruik geen scherp of schurend gereedschap om het product te reinigen. Gebruik geen materiaal zoals huishoudelijke reinigingsmiddelen, zeep, schoonmaakmiddelen, gas, benzine, verdunner, alcohol, was, etc.
- Stof moet ten minste één maal per jaar van het ventilatierooster op de achterzijde van het product worden verwijderd (zonder het deksel te openen). Reinig het product met een vochtige doek.
- Zorg ervoor water uit de buurt van het lampdeksel en andere elektrische onderdelen te houden.
- Reinig de deur met deur met een vochtige doek. Verwijder de inhoud om de deur en rekken te verwijderen. Verwijder de deurrekken door ze omhoog te tillen. Reinig en droog de laden en breng ze opnieuw aan door ze opwaarts te schuiven.
- Gebruik geen chloorwater of reinigingsproducten op de buitenzijde en de verchromde onderdelen van het product. Chloor veroorzaakt roest op dergelijke metalen oppervlakten.
- Gebruik geen scherpe en schurende middelen, zeep, huishoudelijke schoonmaakmiddelen, oplosmiddelen, gas, benzine, vernis en gelijkaardige stoffen om vervormingen te voorkomen en de labels niet te verwijderen van het plastic product. Gebruik warm water en een zachte doek om het te reinigen en droog het.
- Waterdruppels en ijsvorming tot een vingerdik kunnen voorkomen op de achterwand van het koelvak op producten zonder een vorstvrije functie. Niet reinigen en breng

geen olie of een gelijkaardig middel aan.

- Gebruik alleen een licht vochtige microvezel doek om het externe oppervlak van het product te reinigen. Sponzen en andere soorten reinigingsdoeken kunnen het oppervlak krassen.
- Om alle verwijderbare onderdelen te reinigen tijdens de reiniging van de binnenzijde van het product moet u deze onderdelen wassen met een zachte oplossing van zeep, water en koolzuurzout. Grondig wassen en drogen. Vermijd contact van het water met de verlichting en het bedieningspaneel.
- Gebruik geen azijn, ontsmettingsalcohol of andere alcohol-gebaseerde middelen op de interne oppervlakken.

Roestvrij stalen externe oppervlakken

Gebruik een niet-schurend roestvrij staal reinigingsmiddelen en breng het aan met een zachte pluivrije doek. Om te poetsen, moet u het oppervlak zacht wrijven met een in water bevochtigde microvezel doek en gebruik een droog zeemvel. Volg altijd de richting van het roestvrij staal.

Geurtjes voorkomen

Het product wordt gefabriceerd zonder slecht ruikend materiaal. Het onjuist opslaan van voedsel en het onjuist reinigen van interne oppervlakken kan echter tot onaangename geurtjes leiden.

- Om dit te vermijden, moet u de binnenzijde iedere 15 dagen reinigen met zuurhoudend water.
- Bewaar de etenswaren in afgedekte containers, want micro-organismen die ontsnappen uit niet-afgedekte containers zullen onaangename geurtjes veroorzaken.
- Bewaar geen verstreken en bedorven etenswaren in de koelkast.

Bescherming van plastic oppervlakken.

Oliespatten op plastic oppervlakten kunnen de oppervlakte beschadigen en moeten onmiddellijk worden verwijderd met warm water.

8 Probleemoplossing

Lees eerst het hoofdstuk "Veiligheidsinstructies"!

Controleer deze lijst voor u contact op-neemt met de service. Zo kunt u tijd en geld besparen. Deze lijst omvat vaak voorkomende klachten die niet zijn gerelateerd aan slecht vakmanschap of defect materi-aal. Sommige functies die hier worden ver-meld, zijn mogelijk niet van toepassing op uw product.

Als het probleem aanhoudt nadat de instructies in dit hoofdstuk werden nage-leefd, kunt u contact opnemen met uw ver-koper of een geautoriseerde dienst. Pro-beer het product nooit zelf te repareren.

De koelkast werkt niet.

- De stekker is niet volledig correct inge-bracht. >>> Steek de stekker volledig in het stopcontact.
- De zekering van de stekker van het product of de hoofdzekering is gesprongen. >>> Controleer de zekering.

Condensatie op de zijwanden van het koelvak (MULTI ZONE, COOL CONTROL en FLEXI ZONE).

- De deur wordt te vaak geopend. >>> Zorg ervoor de deur van het product niet te vaak te openen.
- De omgeving is te vochtig. >>> U mag uw product niet in een vochtige omgeving in-stalleren.
- Etenswaren die vloeistof bevatten wor-den bewaard in niet-afgedekte contai-ners. >>> Bewaar de etenswaren die vloeistof bevatten in afgedekte contai-ners.
- De deur van het product wordt open gela-ten. >>> Houd de deur van het product niet te lang open.
- De thermostaat is ingesteld op een zeer koude temperatuur. >>> Stel de thermo-staat in op een gepaste temperatuur.

De compressor werkt niet.

- In het geval van een plotse stroomstoring of wanneer u de stekker uit het stopcon-tact verwijdert en opnieuw invoert, is de gasdruk van het koelsysteem van het pro-

duct niet in evenwicht, wat de thermische beveiliging van de compressor activeert. Het product start opnieuw op na ca. 6 mi-nuten. Als het product niet herstelt na de-ze periode moet u contact opnemen met de service.

- Ontdooien is actief. >>> Dit is normaal voor een volledig automatisch ontdooi-end product. Af en toe wordt het product ontdooid.
- De stekker van het product zit niet in het stopcontact. >>> Zorg ervoor dat de stek-ker correct is aangebracht.
- De temperatuurinstelling is incorrect. >>> Selecteer de gepaste temperatuurinstel-ling.
- De stroom is uitgeschakeld. >>> Het pro-duct blijft normaal werken wanneer de stroom opnieuw wordt ingeschakeld.

De koelkast maakt meer lawaai wanneer de koelkast is ingeschakeld.

- De prestatie van het product kan variëren naargelang de schommelingen in de om-gevingstemperatuur. Dit is normaal en is geen defect.

De koelkast schakelt te vaak of te lang in.

- Het nieuwe product kan groter zijn dan het vorige. Grotere producten werken ge-durende langere perioden.
- De kamertemperatuur kan hoog zijn. >>> Het product werkt doorgaans gedurende lange perioden bij een hoge kamertempe-ratuur.
- Het is mogelijk dat de stekker nog niet lang in het stopcontact is gestoken of dat een nieuw voedsel item in het product is geplaatst. >>> Het duurt langer voor het product om de ingestelde temperatuur te bereiken of er is een nieuw voedsel item in het product geplaatst. Dit is normaal.
- Er zijn mogelijk grote hoeveelheden war-me etenswaren in het product geplaatst. >>> Plaats geen warme etenswaren in het product.
- De deuren zijn vaak geopend of geduren-de lange perioden open gehouden. >>> De

Probleemoplossing

warme lucht in het product zorgt er-voor dat het langer moet inschakelen. Open de deuren niet te vaak.

- De deur van de diepvriezer of koeler staat mogelijk op een kier. >>> Controleer of de deuren volledig gesloten zijn.
- Het product is mogelijk ingesteld op een te lage temperatuur. >>> Stel de temperatuur hoger in en wacht tot het product de aangepaste temperatuur heeft bereikt.
- De deurpakking van de koeler of diepvriezer kan vuil, versleten, gebroken zijn of niet correct aangebracht. >>> Reinig of vervang de pakking. Als de deurpakking beschadigd / gescheurd is, zal het product langer inschakelen om de huidige temperatuur te behouden.

De temperatuur van de diepvriezer is zeer laag, maar de koelertemperatuur is toereikend.

- De temperatuur van het vriesvak is zeer laag ingesteld. >>> Stel de temperatuur van het vriesvak hoger in en controleer opnieuw.

De temperatuur van de koeler is zeer laag, maar de temperatuur van de diep-vriezer is toereikend.

- De temperatuur van het koelvak is zeer laag ingesteld. >>> Stel de temperatuur van het koelvak hoger in en controleer opnieuw.

De etenswaren in het koelvak zijn bevroren.

- De temperatuur van het koelvak is zeer laag ingesteld. >>> Stel de temperatuur van het koelvak hoger in en controleer opnieuw.

De temperatuur in de koeler of diepvriezer is te hoog.

- De temperatuur van het koelvak is zeer hoog ingesteld. >>> De temperatuurinstelling van het koelvak heeft een effect op de temperatuur in het vriesvak. Wacht tot de temperatuur van de relevante onderdelen het toereikende niveau bereikt door de temperatuur van het koel- of vriesvak te wijzigen.

- De deuren zijn vaak geopend of gedurende lange perioden open gehouden. >>> Open de deuren niet te vaak.
- De deur staat mogelijk op een kier. >>> Sluit de deur volledig.
- Het is mogelijk dat de stekker nog niet lang in het stopcontact is gestoken of dat een nieuw voedsel item in het product is geplaatst. >>> Dit is normaal. Het duurt langer voor het product om de ingestelde temperatuur te bereiken of er is een nieuw voedsel item in het product geplaatst.
- Er zijn mogelijk grote hoeveelheden warme etenswaren in het product geplaatst. >>> Plaats geen warme etenswaren in het product.

Schudden of lawaai.

- Het oppervlak is niet vlak of stevig >>> Als het product schudt wanneer het langzaam wordt verplaatst, kunt u de voetjes aanpassen om het product in evenwicht te brengen. Zorg er ook voor dat de bodem voldoende stevig is om het gewicht van het product te dragen.
- Alle voorwerpen die op het product worden geplaatst kunnen lawaai veroorzaken. >>> Verwijder alle voorwerpen die op het product zijn geplaatst.
- Het product maakt lawaai van stromende vloeistof, sprays, etc.
- De werking van het product omvat de stroom van vloeistoffen en gas. >>> Dit is normaal en is geen defect.

Er komt lawaai als blazende wind uit het product.

- Het product gebruikt een ventilator voor het koelproces. Dit is normaal en is geen defect.

Er is condensatie op de interne wanden van het product.

Probleemoplossing

- Warm of vochtig weer verhoogt de vorming van ijs en condensatie. Dit is normaal en is geen defect.
- De deuren zijn vaak geopend of gedurende lange perioden open gehouden. >>> U mag de deuren niet te vaak openen; als ze open is, moet u de deur sluiten.
- De deur staat mogelijk op een kier. >>> Sluit de deur volledig.

Er is condensatie op de buitenzijde of tussen de deuren van het product.

- De weersomstandigheden kunnen vochtig zijn. Dit is normaal bij vochtig weer. >>> De condensatie verdwijnt wanneer de vochtigheidsgraad afneemt.

De binnenzijde ruikt niet lekker.

- Het product wordt niet regelmatig gereinigd. >>> Reinig de binnenzijde regelmatig met een spons, warm water en koolzuurhoudend water.
- Bepaalde containers en verpakkingen kunnen geurtjes afgeven. >>> Gebruik containers en verpakking dat geen geurtjes afgeeft.
- De etenswaren zijn in niet-afgedekte containers verpakt. >>> Bewaar de etenswaren in afgedekte containers. Micro-organismen kunnen zich verspreiden uit niet afgedekte etenswaren en onaangename geurtjes veroorzaken.

- Verwijder alle verstreken of bedorven etenswaren uit het product.

De deur sluit niet.

- Er zijn mogelijk etenswaren die de deur blokkeren. >>> Verplaats eventuele etenswaren die de deur blokkeren.
- Het product staat niet loodrecht op de grond. >>> Pas de voetjes aan om het product in evenwicht te brengen.
- Het oppervlak is niet vlak of stevig >>> Zorg ervoor dat het oppervlak vlak is en voldoende stevig om het product te dragen.

De crisper is geblokkeerd.

- De etenswaren kunnen in contact staan met de bovenste sectie van de lade. >>> Herorganiseer de etenswaren in de lade.

De temperatuur op het oppervlak van het product.

- De hoge temperatuur wordt mogelijk gehandhaafd tussen beide deuren, op de zijpanelen en op het rooster achteraan terwijl het product is ingeschakeld. Dit is normaal en vereist geen interventie van het onderhoudspersoneel.

De ventilator blijft ingeschakeld wanneer de deur is geopend.

- De ventilator blijft ingeschakeld wanneer de deur van de diepvriezer is geopend.

Als het probleem aanhoudt nadat de instructies in dit hoofdstuk werden nageleefd, kunt u contact opnemen met uw verkoper of een geautoriseerde dienst. Probeer het product nooit zelf te repareren. Dit is normaal.

BEWIJS VAN AFSTAND

Sommige (eenvoudige) defecten kunnen correct worden behandeld door de eindgebruiker zonder dat dit aanleiding geeft tot veiligheidsproblemen of een onveilig gebruik, op voorwaarde dat ze worden uitgevoerd binnen de limieten en in overeenstemming met de volgende instructies (zie het hoofdstuk "Zelf-reparatie").

Om die reden, tenzij anderszits toegelaten in het onderstaande hoofdstuk 'Zelf-reparatie', moeten reparaties worden uitgevoerd door geregistreerde professionele monteurs om veiligheidsproblemen te voorkomen. Een geregistreerde professionele monteur is een professionele monteur die toegang heeft gekregen tot de instructies en de lijst met reserveonderdelen van dit product door de fabrikant, in overeenstemming met de methoden beschreven in wetsbesluiten in overeenstemming met Richtlijn 2009/125/EC.

Hoewel, de onderhouds- en reparatiewerkzaamheden in het kader van de garantievoorwaarden mogen uitsluitend worden uitgevoerd door de gespecialiseerd vertegenwoordiger (m.a.w. geautoriseerde professionele monteurs) die u kunt bereiken via het telefoonnummer vermeld in de gebruikshandleiding/garantiokaart of via uw geautoriseerde verdeler. Om die reden zullen reparaties die worden uitgevoerd door professionele monteurs (die niet zijn geautoriseerd door) Beko de garantie nietig verklaren.

Zelf-reparatie

De eindgebruiker kan de volgende reserveonderdelen zelf repareren: deurhandgrepen, scharnieren, schotels, manden en deurpakkingen (een bijgewerkte lijst is ook beschikbaar support.beko.com vanaf 1 maart 2021).

Bovendien, om de veiligheid van het product te garanderen en het risico van ernstig letsel te voorkomen, moet de vermelde zelf-reparatie worden uitgevoerd in overeenstemming met de instructies in de handleiding voor zelf-reparatie of die beschikbaar zijn in support.beko.com. Uit veiligheids-

overwegingen moet u de stekker van het product loskoppelen voor u zelf-reparatie probeert uit te voeren.

Reparaties en pogingen tot reparaties door eindgebruikers van onderdelen die niet zijn omvat in deze lijst en/of waarbij de instructies in de handleiding voor zelf-reparatie of die beschikbaar zijn in support.beko.com niet worden nageleefd, kunnen resulteren in veiligheidsproblemen die niet kunnen worden toegewezen aan Beko. Deze zullen de garantie van het product nietig verklaren. Om die reden raden wij ten stelligste af dat eindgebruikers op eigen houtje reparaties proberen uit te voeren die buiten de vermelde lijst van reserveonderdelen vallen en in dergelijke situaties beroep doen op een geautoriseerde professionele monteur of geregistreerde professionele monteurs. Dergelijke pogingen van eindgebruikers kunnen daarentegen veiligheidsproblemen en schade aan het product veroorzaken en resulteren in brand, overstromingen, elektrische schokken en ernstig persoonlijk letsel. Bijvoorbeeld, maar niet beperkt tot, moeten de volgende reparaties worden uitgevoerd door geautoriseerde of geregistreerde professionele monteurs: compressoren koelcircuit, moederbord, inverterbord, weergevepaneel, etc.

De fabrikant/verkoper kan niet aansprakelijk worden gesteld wanneer eindgebruikers de bovenstaande instructies niet naleven. De reserveonderdelen van uw koelkast die

u hebt gekocht, zullen 10 jaar lang beschikbaar blijven. Tijdens deze periode zijn de originele reserveonderdelen beschikbaar voor de correcte werking van de koelkast. De minimale duur van de garantie van de koelkast die u hebt gekocht, is 24 maanden.

Dit product is uitgerust met een lichtbron van de "G"-energieklasse.

De lichtbron in dit product mag enkel worden vervangen door een professionele reparateur..

