

beko

Lave-vaisselle

Manuel d'utilisation



BDIN37440WP

15 3060 0300/ FR/ AA/ 13.10.2025 13:44
7640993477



Veillez préalablement lire ce manuel !

Cher client,



Beko vous remercie d'avoir choisi ce produit. Nous espérons que vous obtiendrez les meilleurs résultats avec votre produit qui a été fabriqué avec une haute qualité et une technologie de pointe. Il convient donc de lire attentivement l'intégralité du présent manuel d'utilisation et tous les autres documents joints avant d'utiliser le produit.

Respectez tous les avertissements et informations figurant dans ce manuel d'utilisation. En procédant de la sorte, vous vous protégez et vous protégez votre produit contre d'éventuels dangers.

Conservez ce manuel pour pouvoir vous y référer ultérieurement. Si vous cédez le produit à quelqu'un d'autre, remettez-lui également le manuel d'utilisation. Le présent manuel contient les conditions de garantie, l'utilisation et les méthodes de dépannage de votre produit.

Symboles et leurs explications

Les symboles suivants sont utilisés dans ce manuel :

	Danger de mort ou de blessure.
	Les informations importantes ou conseils utiles à propos de l'utilisation.
	Lisez le manuel d'utilisation.
REMARQUE	Danger pour le produit ou son environnement pouvant entraîner des dommages matériels.

1	Consignes de sécurité.....	5	6.7	Polisseur.....	22
1.1	Utilisation prévue.....	5	6.8	Pièces qui ne conviennent pas au lavage au lave-vaisselle.....	23
1.2	Sécurité des enfants, des personnes vulnérables et des animaux de compagnie.....	5	6.9	Placer la vaisselle dans la machine	23
1.3	Sécurité électrique.....	6	6.10	Hélice inférieure.....	25
1.4	Sécurité des transports.....	7	6.11	Hélice supérieure.....	25
1.5	Sécurité d'installation.....	7	6.12	Panier à couverts	25
1.6	Sécurité de fonctionnement	9	6.13	Panier à couverts	25
1.7	Sécurité de l'entretien et du nettoyage.....	10	6.14	Panier inférieur pliable en fils.....	26
2	Instructions environnementales	10	6.15	Panier inférieur multi-usages / étagère de service réglable en hauteur	26
2.1	Conformité avec le règlement DEEE et élimination des déchets..	10	6.16	Étagère supérieure du panier réglable en hauteur	27
2.2	Information sur l'emballage.....	10	6.17	Panier inférieur en fil métallique pour bouteille	28
2.3	Notes pour les instituts de test	10	6.18	Étagère de service polyvalente du panier supérieur	28
2.4	Conformité aux normes et informations sur les tests / Déclaration de conformité CE	11	6.19	Étagère de service polyvalente du panier supérieur	28
2.5	Cette section s'applique aux produits dotés de la fonction Wi-Fi....	11	6.20	Réglage de la hauteur du panier supérieur.....	29
2.6	Étiquette énergétique	11	6.21	Réglage de la hauteur du panier supérieur.....	30
3	Spécifications techniques	12	6.22	Réglage de la hauteur du panier supérieur.....	31
4	Aperçu général.....	13	6.23	Pièce de support de lavage de bac	31
5	Installation.....	14	6.24	Panier inférieur pour bouteille et support d'assiettes	32
5.1	Emplacement approprié pour l'installation.....	14	6.25	Panier supérieur pliable en fils.....	32
5.2	Raccordement de la conduite d'eau.....	14	6.26	Panier à couverts de plafond	33
5.3	Raccordement de la vidange d'eau.....	15	6.27	Panier à couverts de plafond	33
5.4	Ajustement des pieds	16	6.28	Panier à couverts de plafond [Soft Spike]	34
5.5	Raccordement électrique.....	16	7	Fonctionnement du produit	34
6	Préliminaire	16	7.1	Tableau des informations sur le programme et des valeurs moyennes de consommation	36
6.1	Que faire pour économiser l'énergie.....	16	7.2	Fonctions supplémentaires	39
6.2	Système d'adoucissement de l'eau	17	7.3	Fonctions.....	40
6.3	Régler le Système d'adoucissement d'eau	17	7.4	Programmation du temps de lavage (Retard).....	41
6.4	Réglage mécanique de la dureté de l'eau	18	7.5	Fonctions sous le menu Paramètres.....	41
6.5	Remplir le sel	19	7.6	Modification du volume d'avertissement.....	42
6.6	Détergent	20			

7.7	Fonction Homewhiz	42
7.8	Utilisation des données Homewhiz	45
7.9	Modification du programme téléchargeable	45
7.10	Démarrage du programme	45
7.11	Annulation du programme	46
7.12	Indicateur d'alerte de carence en sel	46
7.13	Indicateur d'insuffisance de l'aide au rinçage	46
7.14	Fin du programme	46
8	Entretien et nettoyage	47
8.1	Entretien et nettoyage	47
8.2	Nettoyage des filtres	47
8.3	Nettoyage du filtre du tuyau	48
8.4	Nettoyage des hélices	48
9	Dépannage	50
9.1	Code d'erreur, causes et solutions	50
9.2	Dépannage	50
10	CLAUDE DE NON-RESPONSABILITÉ / AVERTISSEMENT	55



1 Consignes de sécurité

Cette section contient des consignes de sécurité qui vous aideront à éviter les risques de blessures corporelles ou de dommages matériels.

Notre société ne pourra être tenue responsable des dommages qui pourraient survenir en cas de non-respect de ces consignes.

- Les procédures d'installation et de réparation doivent toujours être effectuées par des agents de service agréés.
- Utilisez uniquement des pièces de rechange et des accessoires d'origine.
- Ne réparez ni ne remplacez aucun composant du produit, sauf si cela est clairement spécifié dans le manuel d'utilisation.
- Ne pas apporter de modifications techniques au produit.



1.1 Utilisation prévue

Ce produit est destiné à être utilisé dans les maisons et dans les types d'espaces clos suivants : Par exemple ;

- Cuisines du personnel des magasins, bureaux et autres environnements de travail ;
- Maisons de ferme;

- Les espaces réservés à l'usage des clients des hôtels, motels et autres établissements d'hébergement ;

- Lieux proposant des chambres d'hôtes, des environnements de type auberge.

- Le produit ne doit être utilisé que pour le lavage de la vaisselle domestique.

- Le produit n'est pas adapté à un usage commercial ou public.
- La durée de vie du produit que vous avez acheté est de 10 ans. C'est la période pendant laquelle les pièces de rechange nécessaires au fonctionnement de ce produit sont utilisées.
- Ce produit est destiné à être utilisé à la maison et sous le comptoir.

1.2 Sécurité des enfants, des personnes vulnérables et des animaux de compagnie



- Les enfants de 8 ans et plus et les personnes ayant des capacités physiques, sensorielles et mentales réduites ainsi que les personnes non qualifiées ou inexpérimentées peuvent utiliser cet appareil à condition

d'être surveillés et instruits sur l'utilisation sûre de l'appareil ainsi que sur les dangers qui y sont associés.

- Les enfants de moins de 3 ans doivent être tenus à l'écart du produit, sauf s'ils sont constamment surveillés.
- Les enfants ne doivent pas jouer avec l'appareil.
- Les produits électriques sont dangereux pour les enfants et les animaux domestiques. Les enfants et les animaux domestiques ne doivent pas jouer avec le produit, ni grimper dessus, ni entrer à l'intérieur.
- N'oubliez pas de fermer la porte du produit lorsque vous quittez la pièce où se trouve le produit. Les enfants et les animaux domestiques peuvent être enfermés à l'intérieur du produit et s'étouffer.
- Le nettoyage et l'entretien ne doivent pas être effectués par des enfants sans surveillance.
- Conservez les matériaux d'emballage hors de portée des enfants. Risque de blessure et d'étouffement.
- Gardez tous les détergents et additifs utilisés dans le produit hors de la portée des enfants.

- Pour la sécurité des enfants, débranchez la fiche d'alimentation et cassez le mécanisme de verrouillage avant de jeter le produit.



1.3 Sécurité électrique

- Le produit ne doit pas être branché pendant l'installation, l'entretien, le nettoyage, la réparation et le transport.
- Si le cordon d'alimentation est endommagé, il doit être remplacé par un centre de service agréé pour éviter tout danger éventuel.
- Ne pincez pas le cordon d'alimentation sous ou derrière le produit. Ne placez pas d'objet lourd sur le cordon d'alimentation. Le cordon d'alimentation ne doit pas être excessivement plié ou écrasé et ne doit pas entrer en contact avec une source de chaleur.
- N'utilisez pas de rallonge, de prises multiples ou d'adaptateurs pour faire fonctionner le produit.
- Les prises multiples ou les blocs d'alimentation portables peuvent surchauffer et provoquer un incendie. Par conséquent, ne placez pas de prises multiples derrière et à proximité du produit.

- La prise doit être facilement accessible. Si cela n'est pas possible, l'installation électrique à laquelle le produit est raccordé doit être équipée d'un dispositif (fusible, interrupteur, disjoncteur, etc.) conforme à la réglementation électrique et déconnectant tous les pôles du réseau.
- Ne touchez pas la prise avec les mains mouillées.
- Lorsque vous débranchez la fiche de la prise, tirez-la par la fiche et non par le câble.

1.4 Sécurité des transports

- Avant de transporter le produit, débranchez la prise et déconnectez les raccordements d'évacuation et d'alimentation en eau. Vidangez complètement l'eau restant à l'intérieur du produit.
- Ne transportez pas le produit seul car il est lourd.

AVIS Ne tenez pas la porte ou le panneau pour déplacer le produit.

AVIS Si vous devez déplacer le produit, placez-le en position verticale et tenez-le par l'arrière. L'inclinaison du produit vers l'avant peut mouiller et endommager les composants électroniques à l'intérieur.

AVIS Lors de la mise en place du produit après l'installation ou le nettoyage, veillez à ne pas plier, pincer ou casser les tuyaux.

1.5 Sécurité d'installation

- Pour préparer le produit à l'emploi, vérifiez les informations contenues dans le manuel et les instructions d'installation afin de vous assurer que l'installation électrique, l'installation d'eau propre et l'évacuation sont appropriées. Dans le cas contraire, faites appel à un électricien et à un plombier qualifiés pour prendre les dispositions nécessaires. Ces processus sont à la charge du client.
- Avant d'installer le produit, vérifiez qu'il n'est pas endommagé. N'installez pas le produit s'il est endommagé.
- N'installez pas le produit dans des endroits où la température descend en dessous de 0 °C.
- Ne placez pas le produit sur un tapis ou une surface similaire. Cela présente un risque d'incendie car il ne peut pas être aéré par le bas.
- Placez le produit sur un sol propre, plat et dur et équilibrez-le à l'aide des pieds réglables. Si les pieds ne sont pas correc-

tement réglés, la porte risque de ne pas se fermer complètement et de la vapeur chaude risque de s'échapper. Cela peut provoquer des brûlures et des blessures graves et peut également endommager vos meubles.

- N'installez pas le produit à proximité de sources de chaleur (radiateurs, cuisinières, etc.) et ne l'installez pas sous la zone de cuisson d'une table de cuisson.
- Si le produit est destiné à être utilisé dans une armoire/un meuble/un module, gardez les portes de l'armoire ouvertes pendant le fonctionnement s'il n'y a pas d'espace pour assurer une circulation d'air suffisante.
- Raccordez le produit à une prise de terre protégée par un fusible de calibre conforme aux valeurs nominales de courant indiquées sur la plaque signalétique. Faites effectuer l'installation de mise à la terre par un électricien qualifié. N'utilisez pas le produit sans mise à la terre conformément aux réglementations locales/nationales.

- Branchez le produit sur une prise conforme aux valeurs de tension et de fréquence indiquées sur la plaque signalétique.
- Ne pas brancher le produit sur des prises de courant desserrées, débranchées, cassées, sales, grasses, présentant un risque de contact avec de l'eau (par exemple de l'eau pouvant fuir de l'établi).

AVIS Les nouveaux flexibles fournis avec le produit doivent être utilisés. Ne réutilisez pas les anciens flexibles. Ne raccordez pas les flexibles.

REMARQUE Raccordez le tuyau d'arrivée d'eau directement au robinet d'eau. La pression fournie par le robinet doit être d'au moins 0,03 MPa (0,3 bar) et ne pas dépasser 1 MPa (10 bar). Si la pression de l'eau dépasse 1 MPa (10 bar), un réducteur de pression doit être installé. La température maximale autorisée de l'eau est de 25 °C.

- Positionnez le câble d'alimentation et les tuyaux de manière à ce qu'il n'y ait aucun risque de trébuchement.

1.6 Sécurité de fonctionnement

Seuls les détergents, agents de rinçage et additifs destinés aux lave-vaisselle doivent être utilisés.

N'utilisez jamais de solvants chimiques dans le produit. Ces substances présentent un risque d'explosion.

Ne buvez pas l'eau de lavage de votre produit.

Les détergents pour lave-vaisselle contiennent des alcalis puissants, qui peuvent être extrêmement dangereux en cas d'ingestion. Évitez tout contact avec la peau et les yeux et ne laissez pas les enfants s'approcher du produit lorsque le couvercle est ouvert. Vérifiez que le réservoir de détergent est vide une fois le cycle de lavage terminé.

Lorsque vous retirez complètement les paniers supérieur et inférieur, la porte du produit prend en charge l'intégralité de la charge des paniers. Ne vous asseyez pas et ne posez pas d'autres charges sur la porte, sinon le produit risque de basculer.



Capacité de lavage maximale du produit : indiquée sur l'étiquette énergétique et la carte d'utilisation rapide sous le tableau des cycles.

Pour éviter d'éventuelles blessures, placez toujours les plats longs et pointus tels que les fourchettes de service, les couteaux à pain, etc. dans le panier à couverts avec l'extrémité pointue vers le bas ou horizontalement sur les paniers du lave-vaisselle.

Si vous devez ouvrir la porte pendant que l'appareil fonctionne, ouvrez-la avec précaution. Faites attention à la vapeur chaude et aux éclaboussures d'eau chaude.

N'utilisez pas un produit défectueux ou endommagé. Débranchez le produit (ou coupez le fusible auquel il est relié), fermez le robinet d'eau et appelez un service agréé.

Ne placez pas de source de flamme (bougie allumée, cigarette, etc.) sur ou à proximité du produit. Ne placez pas de matériaux inflammables/explosifs à proximité du produit.

Ne pas grimper sur le produit. Débranchez le produit et fermez le robinet lorsque vous n'utilisez pas le produit pendant une longue période.

Ce produit est conçu pour fonctionner jusqu'à 2000 m au-dessus du niveau de la mer.

1.7 Sécurité de l'entretien et du nettoyage



Ne pas laver le produit en le pulvérisant ou en versant de l'eau dessus.



N'utilisez pas d'outils tranchants ou abrasifs pour nettoyer le produit. N'utilisez pas de produits tels que des produits de nettoyage ménagers, des détergents, du gaz, de l'essence, de l'alcool, de la cire, etc.



Portez des gants lors du nettoyage du produit.



Soyez prudent lors du nettoyage des surfaces tranchantes à l'arrière du produit !

2 Instructions environnementales

2.1 Conformité avec le règlement DEEE et élimination des déchets

Ce produit ne contient pas de substances nocives et interdites spécifiées dans le « Règlement sur le contrôle des déchets d'équipements électriques et électroniques » publié par le ministère de l'Environnement et de l'Urbanisation de la République de Turquie. Le produit est conforme au règlement DEEE.



Ce produit est fabriqué à partir de pièces et de matériaux de haute qualité qui sont recyclables et réutilisables. Par conséquent, ne mettez pas le produit au rebut avec les déchets ménagers ou autres à la fin de sa durée de vie. Déposez-le plutôt dans un point de collecte pour le recyclage des équipements électriques et électroniques. Renseignez-vous auprès des autorités locales de votre région pour connaître ces points de collecte. Contribuez à la protection de l'environnement et des ressources naturelles en recyclant les produits usagés. Avant de

ATTENTION ! N'oubliez pas de réinstaller le filtre de votre machine après l'avoir nettoyée. Dans le cas contraire, les pompes risquent de se boucher et le produit risque d'être endommagé.

Éclairage intérieur



Contactez un service lorsque vous devez remplacer la LED/ampoule utilisée pour l'éclairage selon le modèle de votre machine.

mettre le produit au rebut, débranchez la fiche d'alimentation pour la sécurité des enfants et cassez le mécanisme de verrouillage de la porte de chargement pour la rendre inopérante.

2.2 Information sur l'emballage

L'emballage du produit est composé de matériaux recyclables, conformément à notre législation nationale. Ne jetez pas les déchets d'emballage avec les ordures ménagères ou d'autres déchets, mais déposez-les dans les points de collecte d'emballages spécifiés par les autorités locales.

2.3 Notes pour les instituts de test

Les informations requises pour les tests de performance sont disponibles sur demande.

Veuillez envoyer votre demande à l'adresse électronique ci-dessous :
dishwasher@standartloading.com

Dans votre courriel de demande, n'oubliez pas d'indiquer vos coordonnées ainsi que le code, le numéro de stock et le numéro de série du produit à tester. Le code produit, le

numéro de stock et le numéro de série figurent sur l'étiquette signalétique apposée sur le côté de la porte.

2.4 Conformité aux normes et informations sur les tests / Déclaration de conformité CE

CE Le développement, la production et la vente de ce produit sont effectués conformément aux règles de sécurité de toutes les directives applicables au sein de la Communauté européenne. 2014/35/UE, 2014/30/UE, 93/68/CE, CEI 60436 / EN 60436

2.5 Cette section s'applique aux produits dotés de la fonction Wi-Fi

Bande de fréquence 2,4 Ghz

Puissance de transmission max. : < 100mW

Déclaration de conformité pour CE : Arcelik A.S. déclare par la présente que cet appareil est conforme à la directive 2014/53/EU.

Le texte intégral de la Déclaration de conformité de l'EU est disponible sur le site web :

Produits, adresse
support.beko.com

2.6 Étiquette énergétique

i Vous pouvez accéder à des informations techniques sur le produit en scannant le code QR figurant sur l'étiquette énergétique à l'aide d'un appareil mobile connecté à l'internet.



XXXXXXXXXX (*)



3 Spécifications techniques

Capacité maximale de lavage : Indiqué sur l'étiquette énergie et sur la carte d'utilisation rapide sous le tableau des cycles.
Hauteur : Voir le manuel d'installation pour les informations sur la hauteur.
Largeur : 60
Profondeur:55-60
Entrée d'électricité :220-240 V, 50 Hz
Puissance totale :1800-2100 W
Puissance de chauffage :1800 W
Courant total : 10 A *
Puissance de pompe :105 W
Puissance de pompe de vidange : 30 W *
Pour des informations détaillées sur les valeurs électriques, référez-vous à la plaque signalétique apposée sur la porte du lave-vaisselle.
Pression de l'eau 0,3 -10 bar (= 3 - 100 N/cm ² = 0,03-1,0 Mpa)



Les spécifications techniques peuvent être modifiées sans préavis afin d'améliorer la qualité des produits.



Les figures du manuel sont schématiques et ne sont pas toujours identiques au produit.



Les valeurs indiquées dans l'appareil ou dans les documents annexes sont des valeurs de laboratoire conformes aux normes en vigueur. Ces valeurs peuvent varier en fonction de l'utilisation et des conditions ambiantes.

4 Aperçu général



- | | |
|---|---|
| 1 Panier supérieur | 2 Bras de pulvérisation supérieur |
| 3 Bras de pulvérisation inférieur | 4 Panier à couverts(en fonction du modèle) |
| 5 Porte | 6 Type d'étiquette |
| 7 Panneau de commande | 8 Compartiment de détergent |
| 9 Panier inférieur | 10 Filtres |
| 11 Couvercle du compartiment à sel | 12 Rail pour panier supérieur |
| 13 Panier à couverts du plafond (en fonction du modèle) | 14 Crémaillère supérieure (en fonction du modèle) |
| 15 Impulseur supérieur (en fonction du modèle) | |

Le type d'étiquette varie en fonction du modèle.



Illustration 1:

5 Installation



Lisez tout d'abord la section « Consignes de sécurité » !

Le client est responsable de la préparation de l'installation électrique, de l'eau propre et des eaux usées de l'endroit où le produit sera placé. Avant d'appeler le service agréé pour préparer le produit à l'utilisation, si les installations électriques, les systèmes d'eau propre et d'évacuation de l'eau ne sont pas appropriés, faites appel à un électricien et à un plombier qualifiés pour qu'ils prennent les dispositions nécessaires.



L'installation et les raccordements électriques doivent être effectués par le service agréé. Le fabricant décline toute responsabilité pour les dommages qui pourraient résulter d'opérations effectuées par des personnes non autorisées.



Avant d'installer le produit, vérifiez qu'il n'est pas endommagé. Si le produit est endommagé, ne l'installez pas. Les produits endommagés représentent un danger pour votre sécurité.



Pour les modèles à poser ou à encastrer, ne retirez pas la plaque d'appui de l'appareil. Cela annulera la garantie.

- Lorsque vous mettez le produit en place après l'installation ou le nettoyage, assurez-vous que les tuyaux d'arrivée d'eau et de vidange ne sont pas pliés, pincés ou cassés.
- Faites attention à ne pas endommager le sol, le mur, les tuyaux, etc. lorsque vous placez l'appareil. Ne tenez pas la porte ou le panneau pour déplacer le produit.

5.1 Emplacement approprié pour l'installation

- Aucune porte verrouillable, coulissante ou à charnières ne doit se trouver à l'endroit où le produit est installé, ce qui empêcherait l'ouverture complète de la porte.
- Posez le produit sur une surface solide et nivelée ayant une capacité de charge suffisante ! Posez l'appareil sur une surface plane afin que la porte se ferme correctement et hermétiquement.
- N'installez pas le produit dans des endroits où la température est inférieure à 0 °C.
- Posez le produit sur un sol dur. Évitez de poser le produit sur un tapis à poils longs ou une surface similaire.
- Choisissez un emplacement où vous pouvez charger et décharger la vaisselle facilement et rapidement.
- Posez le produit à proximité du robinet et de l'égout. Sélectionnez l'emplacement du produit de manière à ne pas le modifier lorsqu'il a été connecté.



Ne posez pas le produit sur le cordon d'alimentation. Il est possible que le câble soit endommagé, ce qui entraîne un risque d'électrocution ou d'incendie.

5.2 Raccordement de la conduite d'eau

Nous vous recommandons d'installer un filtre sur l'arrivée d'eau afin d'éviter que des saletés (sable, argile, rouille, etc.) provenant du réseau urbain ou de votre système d'alimentation en eau n'endommagent l'appareil et votre vaisselle.

Température maximale admissible à l'entrée de l'eau :

- Avec AquaSafe+ les modèles contenant des fonctionnalités, elle est de 60 °C.
- Jusqu'à 25 °C pour d'autres modèles.

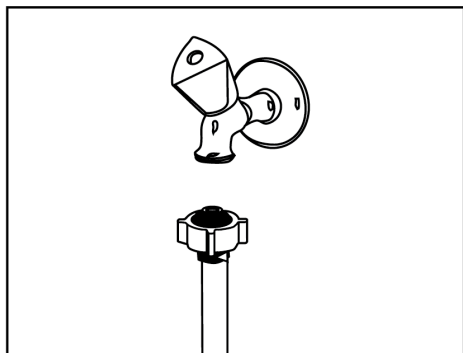

AquaSafe+ fonctionnalité

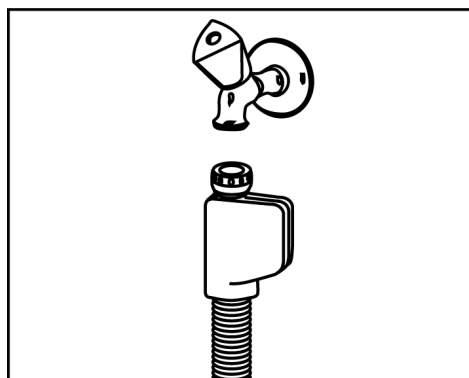

- Protéger l'AquaSafe+ contre les fuites d'eau à l'orifice d'entrée du tuyau. Il faut éviter tout contact de l'eau avec la boîte à clapets du système. Vous risquez sinon d'endommager les composants électriques.
- Il est strictement déconseillé de réduire la longueur du tuyau ou de l'agrandir avec des éléments supplémentaires, car ce dernier contient des connexions et des composants électriques.
- Si le système est endommagé, débranchez le produit et appelez un service agréé.

Il est déconseillé de raccorder le lave-vaisselle à des appareils à eau chaude ou à des chauffe-eau en marche.

ATTENTION N'utilisez pas un tuyau d'arrivée d'eau ancien ou usagé sur un produit neuf. Utilisez le nouveau tuyau d'arrivée d'eau fourni avec le lave-vaisselle. Ne raccordez pas les tuyaux.

ATTENTION Branchez le tuyau d'arrivée d'eau directement sur le robinet d'eau. La pression fournie par le robinet doit être au minimum de 0,3 et au maximum de 10 bars. Si la pression de l'eau dépasse 10 Bar, un réducteur de pression doit être installé.

ATTENTION Le tuyau d'alimentation en eau et le tuyau de vidange doivent être solidement fixés et ne doivent pas être endommagés.

REMARQUE : Après avoir réalisé les raccordements, ouvrez complètement le robinet et vérifiez qu'il n'y a pas de fuites d'eau.

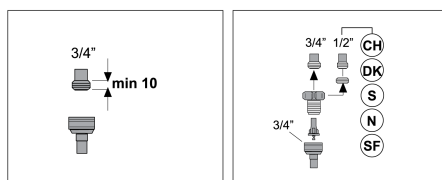

5.3 Raccordement de la vidange d'eau

Vous pouvez raccorder le tuyau d'évacuation de l'eau directement à l'évacuation des eaux usées ou à l'évacuation de l'évier. Pour plus d'informations, consultez les instructions d'installation fournies avec votre lave-vaisselle..

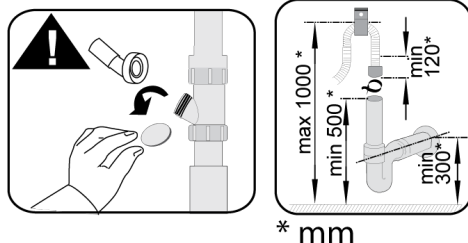
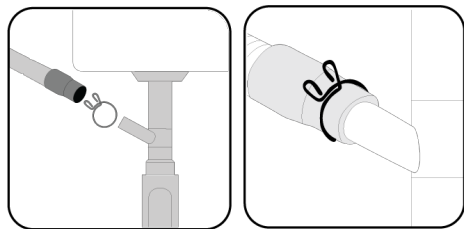

* mm

L'évacuation des eaux usées doit être raccordée à l'égout et ne doit pas être reliée aux eaux de surface.

5.4 Ajustement des pieds

Dans le cas où la porte de l'appareil ne se fermerait pas correctement ou tremblerait lorsque vous la poussez doucement avec la main, cela signifie que les pieds ne sont pas réglés. Réglez les pieds du produit selon les indications du manuel d'installation fourni avec le produit.



Si la porte du lave-vaisselle n'est pas correctement réglée, elle peut laisser échapper de la vapeur chaude. Les brûlures graves peuvent provoquer des blessures et endommager vos meubles.

5.5 Raccordement électrique



Branchez le produit sur une prise de terre protégée par un fusible conforme aux valeurs du tableau Spécifications techniques. Notre entreprise décline toute responsabilité pour les dommages qui pourraient survenir si le produit est utilisé sans mise à la terre conformément aux réglementations locales.

- Le raccordement doit être conforme aux réglementations nationales.
- La fiche du cordon d'alimentation doit être facilement accessible après l'installation.
- Branchez le produit sur une prise de terre protégée par un fusible de 16 ampères.
- La tension précisée doit être équivalente aux tensions principales.



Ne connectez pas avec des rallonges ou des prises multiples.



Tout câble d'alimentation endommagé doit être remplacé par un service agréé.

6 Préliminaire



Lisez d'abord la section « Consignes de sécurité » !

6.1 Que faire pour économiser l'énergie

Les informations suivantes vous aideront à utiliser le produit de manière écologique et économe en énergie.

Nettoyez tous les gros déchets sur la vaisselle avant de la placer dans la machine.



Il n'est pas recommandé de pré-nettoyer la vaisselle avant de la charger dans la machine car cela entraînerait une consommation d'énergie et d'eau.



Laver la vaisselle avec un lave-vaisselle consomme moins d'énergie et d'eau que la laver à la main.

Une fois la machine entièrement remplie, démarrez-la.

Lors du choix d'un programme, faites attention au « Tableau des informations sur le programme et des valeurs de consommation moyenne ».

N'utilisez pas plus de détergent que recommandé sur l'emballage du détergent.

6.2 Système d'adoucissement de l'eau

La machine est équipée d'un système spécial d'adoucissement de l'eau qui réduit la dureté de l'eau du réseau. Ce système adoucit l'eau au niveau requis pour laver la vaisselle avec la qualité souhaitée.



Si la dureté de l'eau du robinet est supérieure à 7°dH, elle doit être adoucie. Dans le cas contraire, des ions de dureté s'accumuleront sur les articles lavés et pourraient affecter les performances de lavage, de polissage et de séchage de la machine.

Réglage du système d'adoucisseur d'eau

Lorsque le système d'adoucissement de l'eau est correctement réglé, l'efficacité du lavage augmentera.

Lisez d'abord la section sur le réglage du système d'adoucisseur d'eau.

La régénération du système d'adoucissement de l'eau peut être effectuée dans tous les programmes pendant l'étape de séchage. Lorsque le processus de régénération est effectué, la durée, la consommation d'énergie et d'eau du programme augmentent. Pour le processus de régénération ; lorsque le lave-vaisselle fonctionne avec une alimentation en eau de 14 dH dans des conditions standard dans le programme Eco 50°C, la fréquence du processus de régénération, le temps supplémentaire maximal, la consommation d'eau et d'énergie en fonction de la consommation d'eau du programme Eco 50°C sont indiqués dans le tableau ci-dessous.

Éco 50°C consommation d'eau (l)	... cycle puis renou- vellement	Temps additionnel (min)	Consommation d'eau supplémentaire (l)	Consommation d'énergie supplémen- taire (kWh)
12,3-14,7	5	5	3.0	0.05
9.6-12.2	6	5	3.0	0.05
9,0-9,5	7	5	3.0	0.05
8,0-9,0	8	5	3.0	0.05
7,0-7,9	9	5	3.0	0.05

Pour connaître la consommation d'eau dans le programme Eco 50°C de votre lave-vaisselle, veuillez vous référer au tableau des informations sur le programme et des valeurs de consommation moyenne figurant dans le tableau des programmes.

6.3 Régler le Système d'adoucissement d'eau

Un réglage correct du système d'adoucissement de l'eau améliorera les performances de lavage, de rinçage et de séchage de votre lave-vaisselle.

ATTENTION ! Avant de régler le système, renseignez-vous sur le niveau de dureté de l'eau auprès du service agréé de votre région et réglez-le comme suit.

Après avoir déterminé la dureté de l'eau :

1. Après avoir allumé votre lave-vaisselle, appuyez sur le bouton Menu pendant 3 secondes.



Sur certains modèles, il vous suffit d'appuyer 1 fois sur la touche Menu pour accéder au menu des réglages.

2. A l'aide des touches <- et +>, faites défiler jusqu'à ce que l'indicateur de réglage de la dureté de l'eau s'allume (la position « r » apparaît à l'écran).

3. Réglez la dureté de l'eau à un niveau approprié pour la dureté de votre eau du robinet à l'aide de la touche « Sélectionner »

Pour le réglage correct, reportez-vous au « Tableau de réglage du niveau de dureté de l'eau ».

4. Sauvegardez en appuyant sur la touche Marche/Arrêt.







Degré de dureté	Degré anglais de dureté : dE	Degré allemand de dureté : dH	Degré français de dureté : dF	Indicateur de niveau de dureté de l'eau
0. Niveau 	0-5	0-4	0-8	Mettez le réglage de la dureté de l'eau en position 1 en appuyant sur la touche « Sélectionner ». (r1)
1. Niveau 	6-9	5-7	9-13	Mettez le réglage de la dureté de l'eau en position 1 en appuyant sur la touche « Sélectionner ». (r1)
2. Niveau 	10-15	8-12	14-22	Mettez le réglage de la dureté de l'eau en position 2 en appuyant sur la touche « Sélectionner ». (r2)
3. Niveau 	16-19	13-15	23-27	Mettez le réglage de la dureté de l'eau en position 3 en appuyant sur la touche « Sélectionner ». (r3)
4. Niveau 	20-24	16-19	28-34	Mettez le réglage de la dureté de l'eau en position 4 en appuyant sur la touche « Sélectionner ». (r4)
5. Niveau 	25-62	20-50	35-90	Mettez le réglage de la dureté de l'eau en position 5 en appuyant sur la touche « Sélectionner ». (r5)

Tableau 1: Tableau de réglage du niveau de dureté de l'eau

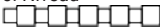
- Par ailleurs, il est recommandé d'utiliser des filtres et des purificateurs d'eau si la dureté de l'eau que vous utilisez est supérieure à 50°dH (dureté française) ou si vous utilisez de l'eau de puits.
- Si la dureté de l'eau que vous utilisez est inférieure à 7°dH, il n'est pas nécessaire d'utiliser du sel dans votre lave-vaisselle. Dans ce cas, le voyant « Indicateur de sel faible » sur le panneau de commande de votre lave-vaisselle s'allume en permanence.
- Si la dureté de l'eau est réglée au niveau 1, l'indicateur d'avertissement de manque de sel reste allumé en permanence, même lorsque vous n'avez pas besoin d'utiliser de sel. Si vous ajoutez du sel dans cette position, le sel ne sera pas consommé et la lampe ne s'allumera pas.

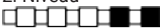

Après un déménagement, vous devez à nouveau régler la dureté de l'eau de votre lave-vaisselle en fonction de la dureté de l'eau de l'endroit où vous vous installez, en tenant compte des informations indiquées ci-dessus. Si le réglage de la dureté de l'eau de votre lave-vaisselle a déjà été effectué, le dernier réglage de la dureté de l'eau sera affiché sur l'écran de votre lave-vaisselle.

6.4 Réglage mécanique de la dureté de l'eau

(selon le modèle)

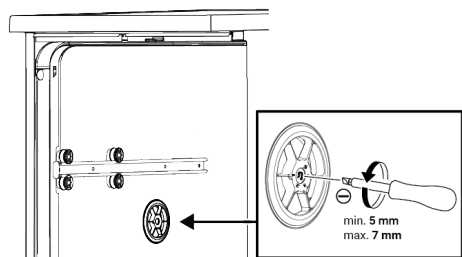

Si votre produit est équipé d'une fonction d'entretien des verres, celle-ci permet de régler la dureté de l'eau de lavage pré-adoucie du lave-vaisselle. Ce réglage doit être effectué en fonction du niveau de dureté de l'eau. Le réglage s'effectue à l'aide d'un tournevis plat et large. Ce tournevis permet de tourner le bouton mécanique de réglage de l'entretien des verres. Il suffit de placer le bouton mécanique sur la même position que le niveau de dureté de l'eau.

Par exemple

Pour le niveau de dureté de l'eau « r3 », réglez le commutateur de réglage Mechanical Glass Care sur la position 3

Pour le niveau de dureté de l'eau « r4 », réglez le commutateur de réglage Mechanical Glass Care sur la position 4

Réglez le niveau de dureté de l'eau sur le panneau de commande à l'aide du sélecteur de régénération. Par exemple, si le réglage sur le panneau de commande est 3, réglez également le sélecteur de régénération sur 3.

6.5 Remplir le sel

Pour que la machine fonctionne en permanence avec les mêmes performances, le système d'adoucissement de l'eau doit être remplacé. Pour cela, utilisez du sel régénérant pour lave-vaisselle.

i Utilisez uniquement du sel adoucissant spécial conçu pour être utilisé dans les lave-vaisselle.

i Il est recommandé d'utiliser des sels adoucissants en granulés ou en poudre dans le système d'adoucissement de l'eau. N'utilisez pas de sel de table, de sel gemme, etc., qui ne se dissolvent pas complètement dans l'eau. Dans le cas contraire, les performances du système pourraient se dégrader avec le temps.

i Le compartiment à sel se remplit d'eau lorsque vous allumez la machine, remplissez donc le compartiment à sel avant de démarrer la machine.

1. Pour ajouter du sel adoucissant, retirez d'abord le panier inférieur.
2. Ouvrez le couvercle du compartiment à sel en le tournant dans le sens inverse des aiguilles d'une montre (A).

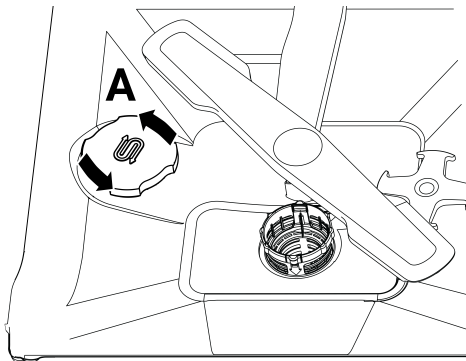

3. Ajoutez 1 litre d'eau dans le compartiment à sel uniquement lors de la première utilisation de votre machine.
4. Remplissez le récipient à sel (D). Remuez avec une cuillère pour accélérer la dissolution du sel dans l'eau.

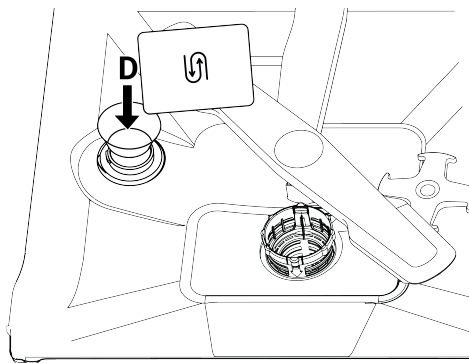

i Vous pouvez mettre environ 2 kg de sel adoucissant dans le compartiment à sel.

5. Une fois le compartiment plein, remettez le bouchon et tournez-le.

i Ajoutez du sel juste avant de démarrer la machine. Ainsi, l'eau salée qui déborde est immédiatement nettoyée et le risque de corrosion à l'intérieur de la machine est évité. Si vous ne lavez pas immédiatement, faites fonctionner votre machine à vide et sans lessive, sur le programme le plus court.

i Selon les marques de sel disponibles sur le marché et la dureté de l'eau, la dissolution du sel peut prendre plusieurs heures. Par conséquent, après avoir rempli la machine, le voyant d'avertissement de manque de sel restera allumé pendant un certain temps.

6.6 Détergent

Vous pouvez utiliser de la lessive en poudre, liquide/gel et en pastilles dans la machine.

! Utilisez uniquement des détergents conçus pour les lave-vaisselle. Nous vous recommandons de ne pas utiliser de détergents contenant du chlore ou des phosphates, car ils sont nocifs pour l'environnement.

Remplissage du détergent

Pour obtenir de bons résultats de lavage et de séchage, lisez attentivement les avertissements figurant sur l'emballage de votre lessive. Pour toute question, veuillez contacter le fabricant.

! Ne pas verser de solvants dans le compartiment à lessive. Risque d'explosion !

Mettez le détergent dans le compartiment à détergent juste avant de démarrer la machine comme suit.

1. Ouvrez le couvercle du compartiment à détergent en poussant le loquet vers la droite (A). (selon le modèle)

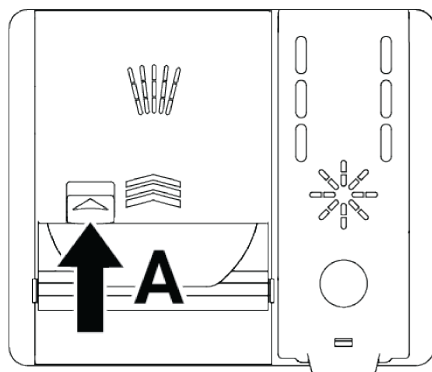
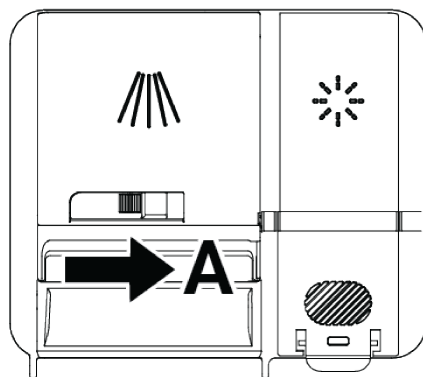

2. Mettez la quantité spécifiée de détergent en poudre, liquide/gel ou en tablette dans le compartiment.



Des repères de niveau sont présents à l'intérieur du compartiment à lessive pour vous aider à doser la lessive en poudre. Lorsqu'il est plein, il faut 45 cm^3 de lessive. Selon le niveau de remplissage de la machine et/ou le degré de saleté de votre vaisselle, remplissez le compartiment jusqu'aux repères de 15 cm^3 ou 25 cm^3 . Pour les lessives en tablettes, une seule tablette suffit.

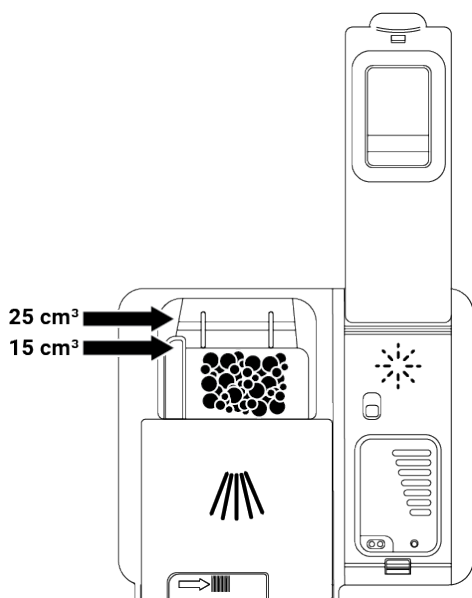

3. Fermez le couvercle du compartiment à lessive en le poussant dans le sens de la flèche. Un clic se fera entendre.

1

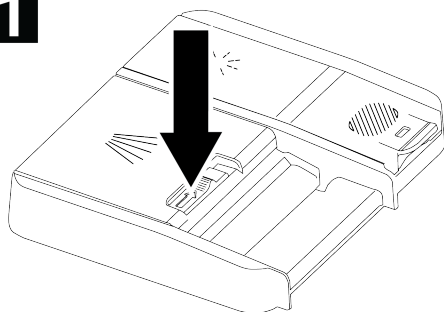

2

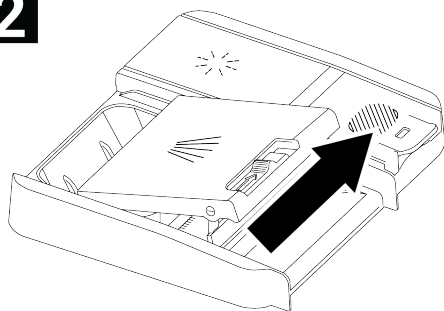

3

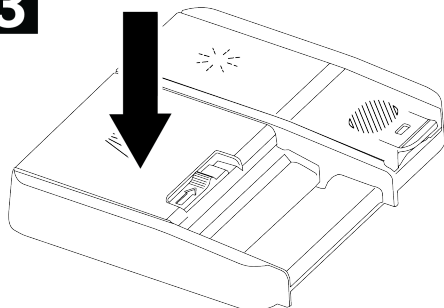

Étant donné que la solubilité des détergents en tablettes varie en fonction de la température et du temps, veillez à utiliser des détergents en poudre ou liquides/gels dans des programmes courts sans pré-lavage.

Détergents en tablettes

Outre les lessives classiques en tablettes, il existe également des lessives en tablettes contenant du sel adoucissant et/ou du liquide de rinçage. Certaines contiennent également des composants spéciaux,

comme un protecteur pour verre et un protecteur pour acier inoxydable. Ces tablettes sont efficaces jusqu'à une certaine dureté de l'eau (21 °dH). Au-delà, il est conseillé d'utiliser du sel adoucissant et du liquide de rinçage en complément de la lessive en tablettes.

Les meilleures performances de lavage dans les lave-vaisselle sont obtenues en utilisant séparément le détergent, le produit de rinçage et le sel adoucissant.

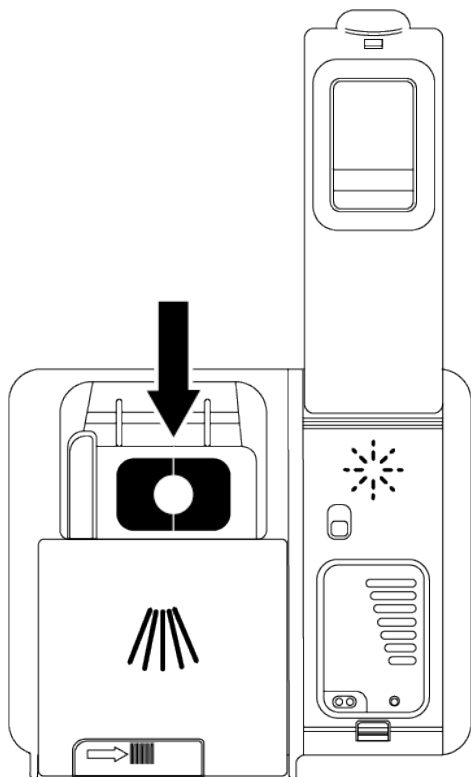

Lorsque vous utilisez des détergents en pastilles, suivez les instructions du fabricant sur l'emballage du détergent.

Si votre vaisselle est humide à la fin du cycle de lavage et/ou que vous constatez des taches de calcaire, notamment sur vos verres, contactez le fabricant du détergent.

Lorsque vous passez de la lessive en pastilles à la lessive en poudre :

- Assurez-vous que les compartiments de sel et de liquide de rinçage sont pleins.

- Réglez le réglage de dureté de l'eau sur la position la plus élevée et exécutez un programme de lavage avec la machine vide.
- Après un lavage à vide, réajustez le réglage de dureté de l'eau adapté à votre eau du robinet en vous référant au manuel d'utilisation.
- Ajustez le réglage du produit de rinçage de manière appropriée.

6.7 Polisseur

Le liquide de rinçage utilisé dans les lave-vaisselle est un composé spécial conçu pour améliorer l'efficacité du séchage et empêcher les résidus d'eau ou de calcaire de se déposer sur la vaisselle lavée. Il est donc important de veiller à ce que le compartiment à produit de rinçage soit bien rempli et d'utiliser exclusivement des produits de rinçage conçus pour les lave-vaisselle.

Remplissage du liquide de rinçage

1. Ouvrez le couvercle du liquide de rinçage à l'aide du loquet.

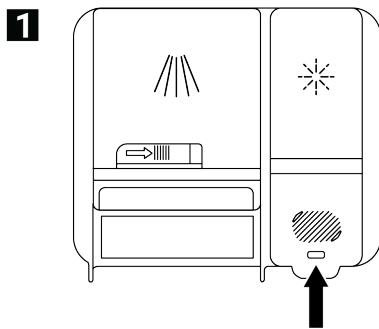

2. Remplissez le compartiment jusqu'au niveau MAX.

2

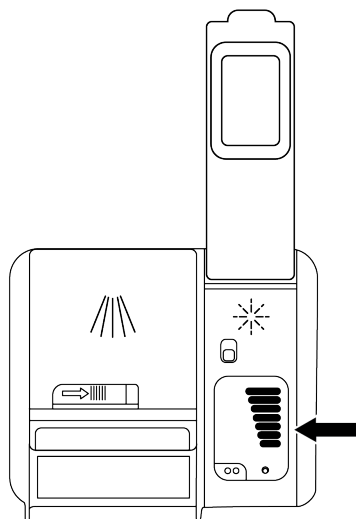

3. Fermez le couvercle du compartiment en appuyant doucement dessus.

3

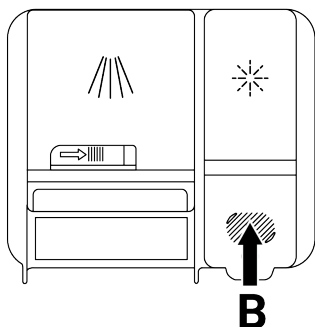

4. Si des traces d'eau apparaissent sur la vaisselle après le lavage, il est nécessaire d'augmenter le degré de réglage. Si une trace bleue persiste après l'essuyage à la main, il est nécessaire de la diminuer. Ce réglage est réglé sur la position 3 en sortie d'usine.



Les réglages du produit de rinçage sont expliqués sous la rubrique « Réglage de la quantité de produit de rinçage » dans la section d'utilisation de la machine.



Essayez tout produit de rinçage renversé hors du compartiment. Un déversement accidentel de produit de rinçage provoquera de la mousse et réduira les performances de lavage.

6.8 Pièces qui ne conviennent pas au lavage au lave-vaisselle

- Ne lavez jamais dans la machine de la vaisselle contaminée par des cendres de cigarette, des résidus de bougie, du cirage, de la peinture, des produits chimiques, etc.
- Ne lavez pas en machine les fourchettes, cuillères et couteaux avec des manches en bois ou en os, les pièces collées, les pièces en plastique non résistantes à la chaleur, les récipients en cuivre et en étain.



Le lavage au lave-vaisselle, comme le lavage à la main, peut entraîner une décoloration et un ternissement des motifs décoratifs sur la porcelaine, l'aluminium et l'argent. Certains types de verre et de cristal délicats peuvent perdre leur transparence au fil du temps. Nous vous recommandons de prêter une attention particulière à la compatibilité de la nouvelle vaisselle que vous achetez avec le lave-vaisselle.

6.9 Placer la vaisselle dans la machine

Si vous placez correctement la vaisselle en fonction de la capacité de lavage de votre lave-vaisselle, vous utiliserez la machine de manière optimale en termes de consommation d'énergie, de performances de lavage et de séchage.

- Avant de placer votre vaisselle dans la machine, grattez tous les résidus alimentaires (arêtes, pépins de fruits, etc.) qui s'y trouvent.
- Si possible, placez les morceaux fins et étroits dans les compartiments centraux des paniers.

- Placez les articles très sales et volumineux dans le panier inférieur et les articles petits, délicats et légers dans le panier supérieur.
- Placez les récipients profonds tels que les bols, les verres et les casseroles avec leur ouverture vers le bas. Cela empêchera l'eau de s'accumuler à l'intérieur.



Pour éviter d'éventuelles blessures, placez toujours les plats longs et tranchants tels que les fourchettes de service, les couteaux à pain, etc. dans le panier à couverts avec leurs pointes pointues tournées vers le bas ou horizontalement sur les paniers à vaisselle.

Videz d'abord la vaisselle du panier inférieur, puis la vaisselle du panier supérieur.

Exemples de disposition de panier alternatif

Panier inférieur

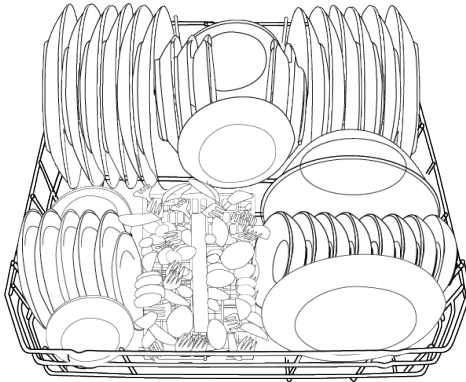

Panier supérieur

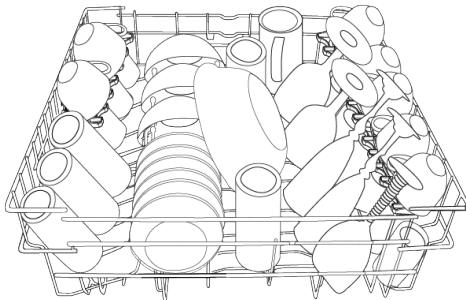

Emplacements incorrects

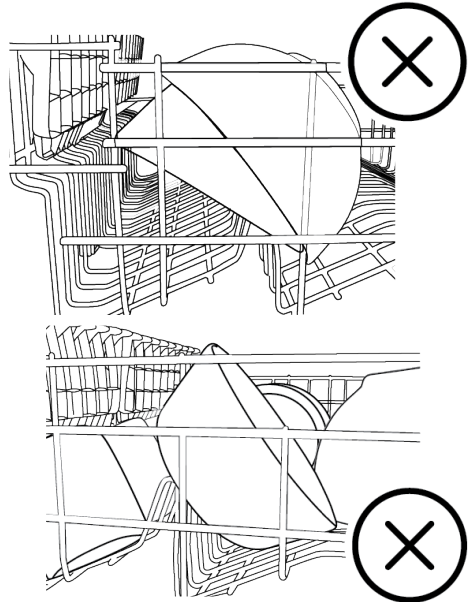
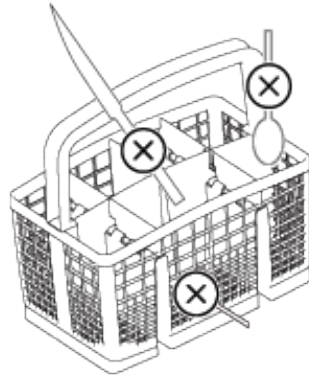

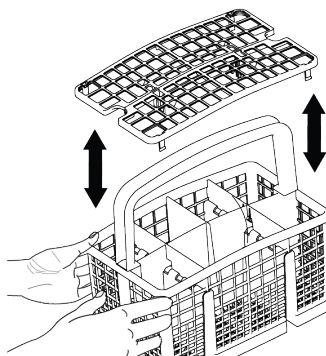
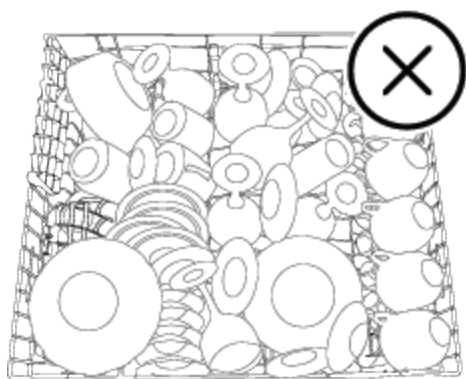
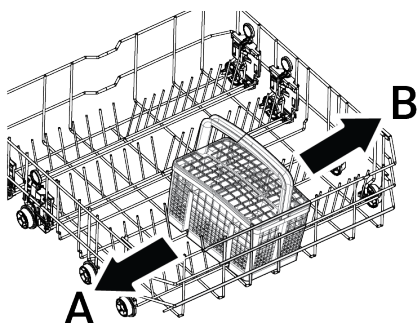
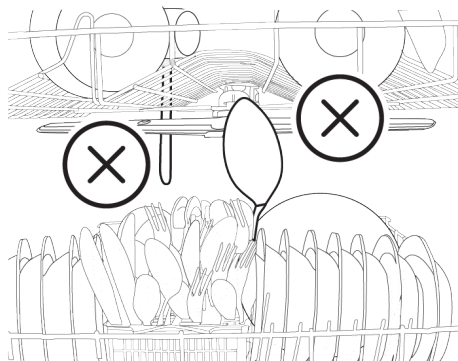

6.10 Hélice inférieure

La turbine inférieure lave la vaisselle dans le panier inférieur.

6.11 Hélice supérieure

Le ventilateur supérieur lave la vaisselle dans le panier supérieur.

6.12 Panier à couverts

(selon le modèle)

Le panier à couverts est spécialement conçu pour laver plus proprement votre vaisselle telle que couteaux, fourchettes, cuillères, etc.

Grâce à la fonction mobile (A, B) du panier à couverts, vous pouvez créer des zones plus grandes et faire de la place pour des plats de différentes tailles lorsque vous placez votre vaisselle dans le panier inférieur.

6.13 Panier à couverts

(Selon le modèle)

Le panier à couverts est spécialement conçu pour laver plus proprement votre vaisselle telle que couteaux, fourchettes, cuillères, etc.

Grâce à la fonction mobile du panier à couverts (A, B), vous pouvez créer des zones plus grandes lorsque vous placez votre vaisselle dans le panier inférieur et faire de la place pour vos plats de différentes tailles. Si vous souhaitez placer plus de couverts, vous pouvez rabattre les séparateurs sur le côté. (C)

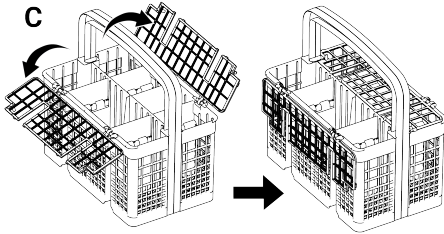
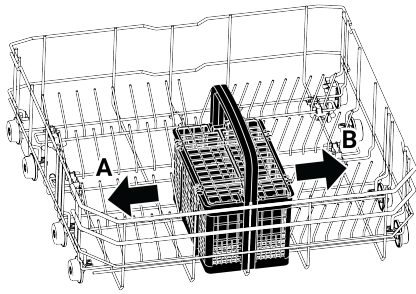

6.14 Panier inférieur pliable en fils

(Selon le modèle)

Les fils pliants en six pièces (A) situés dans le panier inférieur de la machine sont conçus pour vous permettre de placer plus facilement des objets de grande taille tels que des casseroles, des bols, etc. Si vous le souhaitez, vous pouvez créer des zones plus grandes en pliant chaque pièce individuellement ou en une seule fois.

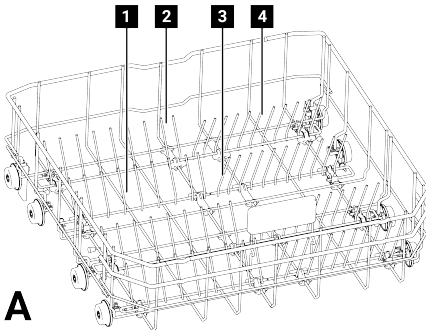

A

Pour mettre les fils pliables en position horizontale, maintenez les fils au milieu et poussez-les dans le sens des flèches (B).

Pour remettre les fils en position verticale, soulevez-les. Les fils pliables s'insèrent à nouveau dans le loquet (C).

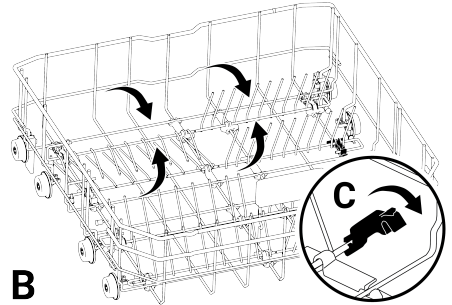

B



Tenir les fils par leurs extrémités et les placer à l'horizontale peut les tordre. Pour cela, tenez-les par leur base et poussez-les dans le sens de la flèche, en les plaçant à l'horizontale ou à la verticale.

6.15 Panier inférieur multi-usages / étagère de service réglable en hauteur

(selon le modèle)

Grâce à cet accessoire situé dans le panier inférieur de votre machine, vous pourrez laver facilement vos verres supplémentaires ou des articles tels que des louches longues et des couteaux à pain.

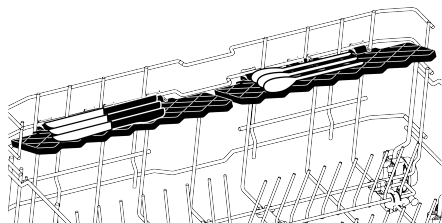
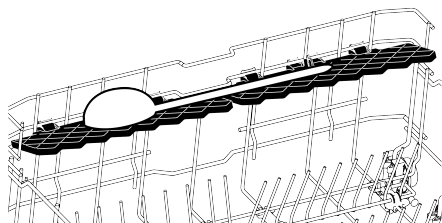
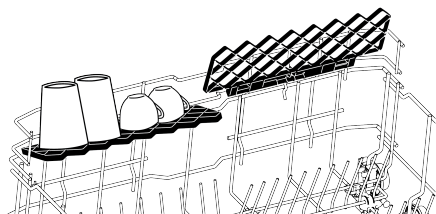

i Vous pouvez utiliser les étagères comme vous le souhaitez en les positionnant vers le haut ou vers le bas, ou vous pouvez les fermer pour créer suffisamment d'espace dans votre panier inférieur.

! Assurez-vous que le ventilateur ne heurte pas la vaisselle que vous placez sur les étagères.

Pour amener les étagères en position fermée ;

1. Pliez l'étagère (A).
2. Faites glisser l'étagère vers le haut (B).
3. Placez l'étagère en position verticale (C).
4. Faites glisser l'étagère vers le bas et verrouillez-la à l'aide des languettes (D).

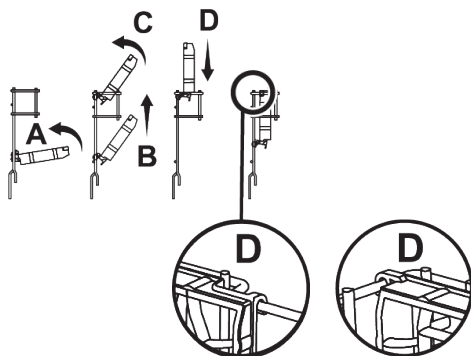

i Vous pouvez tourner l'étagère en position ouverte en effectuant le même processus en sens inverse.

Pour régler la hauteur des étagères :

1. Pliez l'étagère (E).
2. Faites glisser l'étagère vers le haut (F).

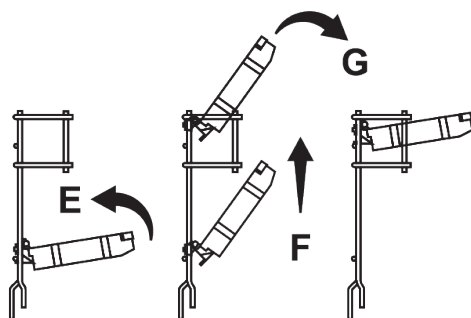

3. Ouvrir l'étagère jusqu'au niveau souhaité (G).

6.16 Étagère supérieure du panier réglable en hauteur

(selon le modèle)

Vous pouvez utiliser les étagères réglables en hauteur du panier supérieur de la machine selon vos envies en déplaçant les parties inférieures et supérieures vers le haut ou vers le bas en fonction de la hauteur des verres, tasses, etc. (A, B, C).

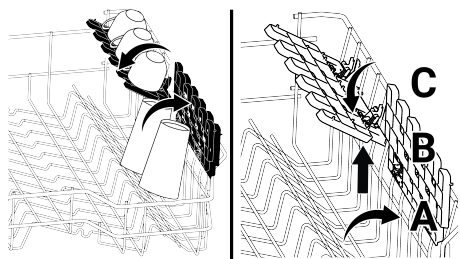

6.17 Panier inférieur en fil métallique pour bouteille

(Selon le modèle)

Le support de bouteille est conçu pour faciliter le lavage des articles à large ouverture et hauts. Lorsque vous ne l'utilisez pas, vous pouvez le retirer du panier en le tirant vers l'extérieur (H).

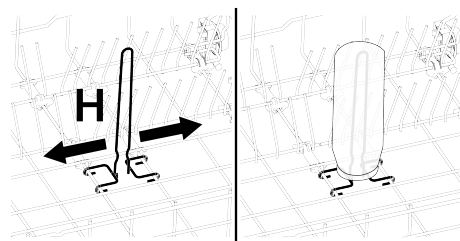

6.18 Étagère de service polyvalente du panier supérieur

(Selon le modèle)

Grâce à cet accessoire situé dans le panier supérieur de votre machine, vous pourrez laver facilement des objets tels que des pelles longues et des couteaux à pain.

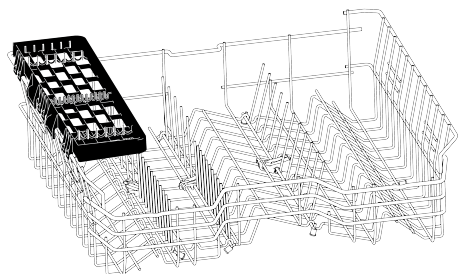

Lorsque vous ne souhaitez pas l'utiliser, vous pouvez retirer l'étagère de service multifonction du panier supérieur en la soulevant.

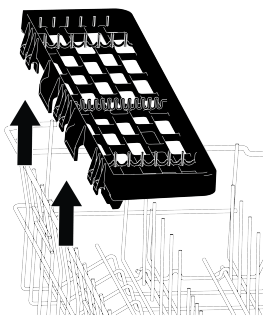

Vous pouvez facilement fixer l'étagère de service polyvalente du bord de votre panier supérieur pour la réutiliser.

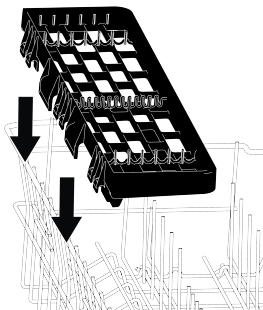
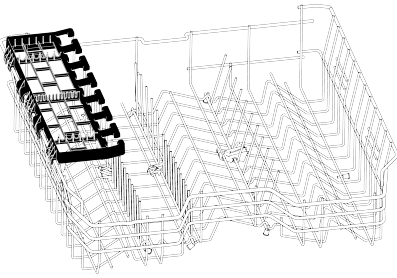

Illustration 2:

6.19 Étagère de service polyvalente du panier supérieur

(Selon le modèle)

Grâce à la tablette multifonctionnelle du panier supérieur de votre machine, vous pouvez facilement charger et laver vos ustensiles de cuisine et de service. De plus, les fixations pour pieds à verres situées à l'avant de l'accessoire facilitent le placement des verres de taille appropriée dans le panier supérieur.



Lorsque vous ne souhaitez pas l'utiliser, vous pouvez retirer l'étagère de service multifonction du panier supérieur en la soulevant.

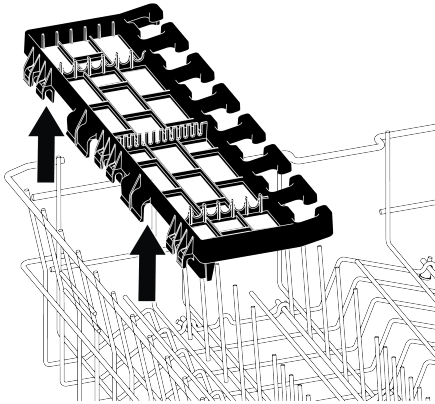

Vous pouvez facilement fixer l'étagère de service polyvalente du panier supérieur au bord de votre panier supérieur pour la réutiliser.

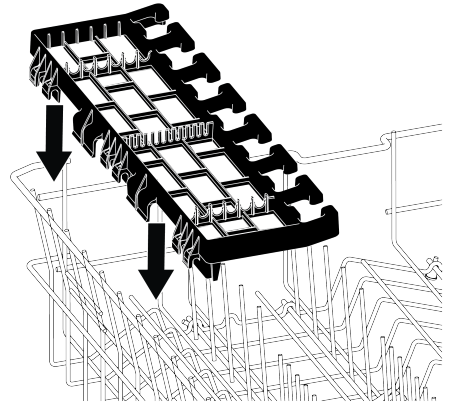

Illustration 3:

6.20 Réglage de la hauteur du panier supérieur

(selon le modèle)

Le mécanisme de réglage de la hauteur du panier supérieur est conçu pour créer de grandes zones dans les zones supérieures ou inférieures de la machine selon vos besoins en ajustant la hauteur vers le haut ou vers le bas lorsque votre panier est vide ou plein.

Grâce à ce mécanisme, vous pouvez utiliser votre panier dans trois positions différentes : en bas, au milieu et en haut.

1. Pour soulever votre panier, tenez les fils supérieurs du panier avec les deux mains et tirez vers le haut pendant que le panier est dans sa position la plus basse (A).
2. Relâchez le panier lorsque vous entendez un son « clic » provenant des mécanismes de droite et de gauche et que le panier atteint le niveau supérieur.

Si la hauteur n'est pas suffisante, répétez le même processus.

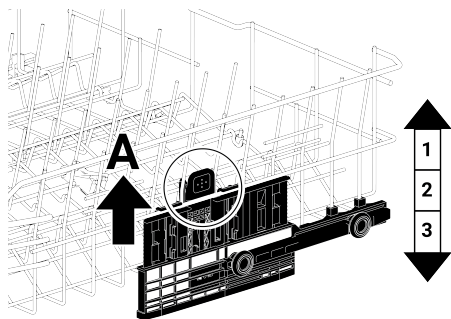

Pour abaisser le panier alors qu'il est en position haute ;

1. Tenez les fils du panier supérieur avec les deux mains, soulevez légèrement le panier et appuyez et relâchez simultanément les loquets (B) indiqués sur la figure.
2. Abaissez le panier de sa position actuelle à la position inférieure.
3. Une fois que votre panier atteint le niveau inférieur, relâchez le panier.

Si la hauteur n'est pas suffisante, répétez le même processus.

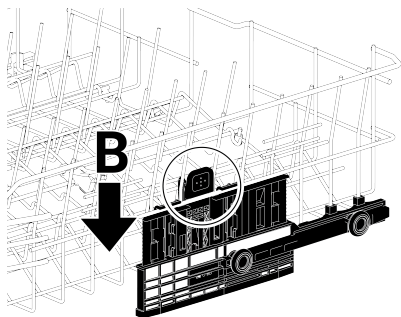

Le mécanisme de déplacement peut ne pas fonctionner correctement si le panier supérieur est surchargé ou si la répartition des poids n'est pas équilibrée. Dans des conditions plus lourdes, il existe un risque de chute au niveau inférieur.



Assurez-vous que le mécanisme de réglage est dans la même position à droite et à gauche du panier supérieur.

6.21 Réglage de la hauteur du panier supérieur

(Selon le modèle)

Le mécanisme de réglage de la hauteur du panier supérieur est conçu pour créer de grandes zones dans les zones supérieures ou inférieures de la machine selon vos besoins en ajustant la hauteur vers le haut ou vers le bas lorsque votre panier est vide ou plein.

Grâce à ce mécanisme, vous pouvez utiliser votre panier dans trois positions différentes : en bas, au milieu et en haut.

Pour abaisser le panier alors qu'il est en position haute ;

1. Maintenez les fils du panier supérieur avec les deux mains et soulevez la poignée du mécanisme vers le haut comme indiqué sur la figure (A).
2. Abaissez le panier de sa position actuelle à la position inférieure.
3. Une fois que votre panier atteint le niveau inférieur, relâchez le panier.

Si la hauteur n'est pas suffisante, répétez le même processus.

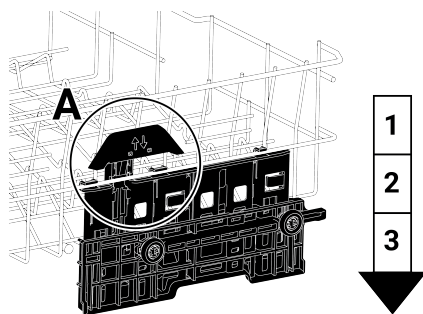

1. Pour soulever votre panier, tenez les fils supérieurs du panier avec les deux mains et tirez vers le haut pendant que le panier est dans sa position la plus basse (B).
2. Lorsque le panier atteint le niveau supérieur avec un son « Clic » provenant des mécanismes droit et gauche, relâchez le panier.

Si la hauteur n'est pas suffisante, répétez le même processus.

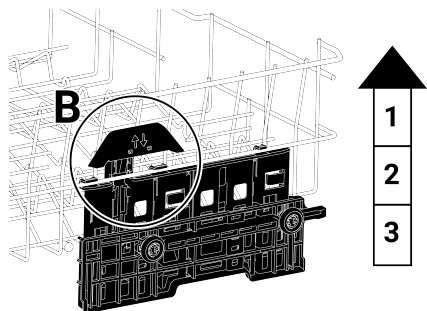

i Le mécanisme de déplacement peut ne pas fonctionner correctement si le panier supérieur est surchargé ou si la répartition du poids n'est pas équilibrée. Dans des conditions plus lourdes, il existe un risque de chute au niveau inférieur.

i Assurez-vous que le mécanisme de réglage est dans la même position à droite et à gauche du panier supérieur.

6.22 Réglage de la hauteur du panier supérieur

(Selon le modèle)

Placez les gros articles, comme les casseroles, etc., dans le panier inférieur. Vous pouvez ajuster la hauteur du panier supérieur en fonction de la taille de la vaisselle à laver. Pour modifier la hauteur du panier, utilisez les roulettes, tournez les supports situés aux extrémités des rails du panier supérieur vers les côtés, ouvrez-les et sortez le panier. Modifiez la position des roulettes, remettez le panier sur le rail et refermez les supports.

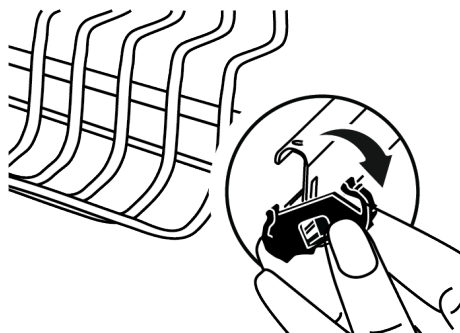

6.23 Pièce de support de lavage de bac

(Selon le modèle)

Si vous souhaitez laver les plateaux dans votre panier inférieur, vous pouvez utiliser des pièces de support de lavage de plateaux.

Pour une sélection appropriée du programme et des fonctions, consultez la section Fonctions supplémentaires.

Lorsque vous n'utilisez pas la pièce, vous pouvez la replier pour y placer facilement vos plats.

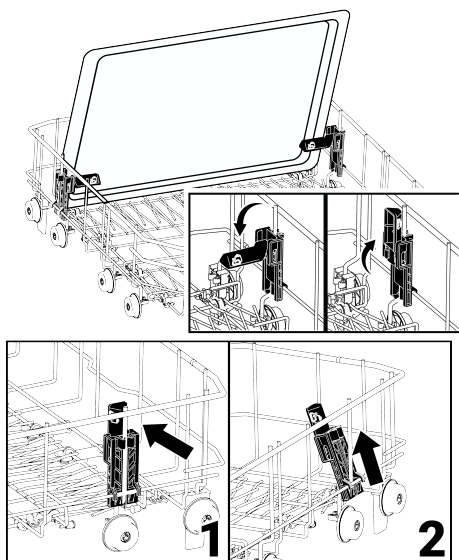

Si nécessaire, vous pouvez retirer la pièce comme indiqué sur les images 1 et 2.

Lors des essais de contrôle des performances à effectuer conformément aux normes, les pièces de support du lavage des plateaux doivent être retirées comme indiqué sur les images 1 et 2.

6.24 Panier inférieur pour bouteille et support d'assiettes

(Selon le modèle)

Le support pour bouteilles et assiettes du panier inférieur (A) est conçu pour vous aider à laver plus facilement vos plats à col étroit et hauts. Après avoir ramené les fils pliables en position horizontale, vous pouvez placer vos bouteilles sur les pièces du support pour bouteilles. Fixez vos bouteilles en les serrant sur la partie clip du support pour bouteilles, comme sur l'image ci-dessous.

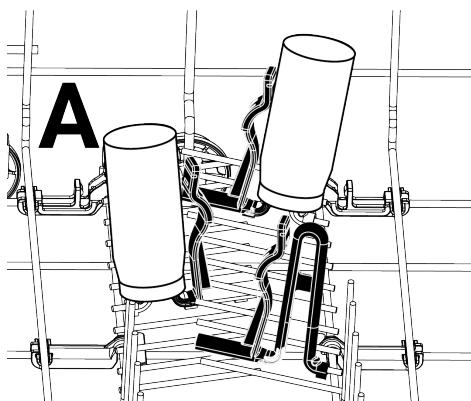

Lorsque vous placez les fils pliables en position verticale, vous pouvez placer vos plaques sans retirer les pièces du support.

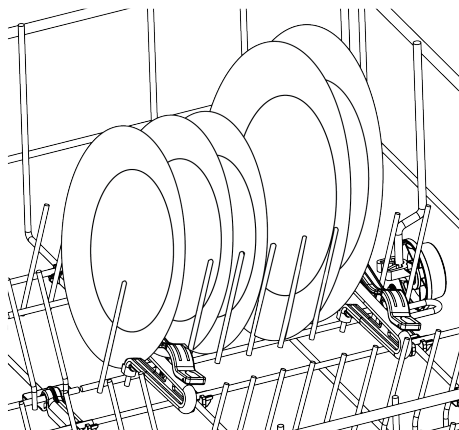

i Tenir les fils par les extrémités et les placer en position horizontale peut les faire plier. Il serait donc approprié de tenir les fils au milieu par leur base et de les placer en position horizontale ou verticale.

6.25 Panier supérieur pliable en fils

(Selon le modèle)

Lorsque vous avez besoin de suffisamment d'espace pour vos grands plats dans le panier supérieur de la machine, vous pouvez utiliser les fils pliables.

Pour amener les fils pliables en position horizontale, maintenez les fils au milieu et poussez-les dans le sens de la flèche sur l'image. Placez vos grands plats dans la zone qui sera créée. Soulevez les fils pour les ramener en position verticale.

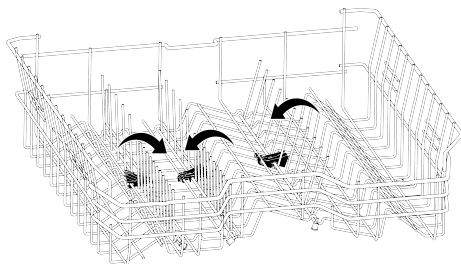

i Tenir les fils par leurs extrémités et les placer à l'horizontale peut les tordre. Pour cela, tenez-les par leur base et poussez-les dans le sens de la flèche, en les plaçant à l'horizontale ou à la verticale.

6.26 Panier à couverts de plafond

(Selon le modèle)

Le panier à couverts de plafond est conçu pour vous permettre de laver votre vaisselle telle que fourchettes, cuillères, etc. en les plaçant entre les peignes du plateau.

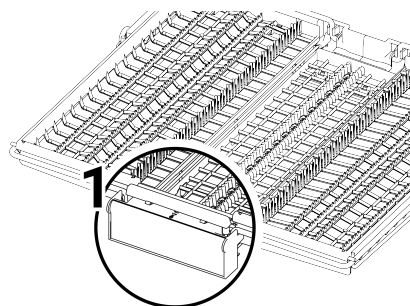
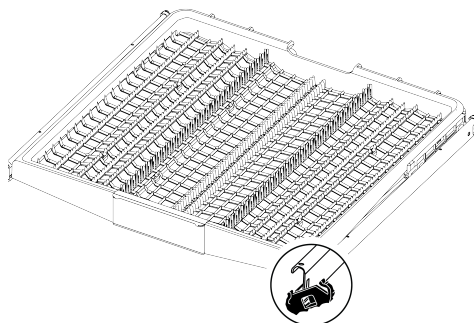

Dans les modèles avec fonction de mouvement partiel, en poussant le levier (1) situé sur la poignée, le plateau dans la partie centrale du panier s'abaisse jusqu'à la position inférieure et les plateaux latéraux droit et gauche peuvent être utilisés de manière mobile en déverrouillant le système.

L'espace libéré par les plateaux latéraux permet de charger des articles de grande taille dans le panier supérieur.

6.27 Panier à couverts de plafond

(Selon le modèle)

Le panier à couverts de plafond est conçu pour vous permettre de laver votre vaisselle telle que fourchettes, cuillères, etc. en les plaçant entre les peignes du plateau.

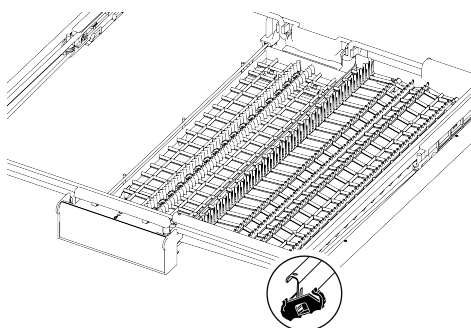
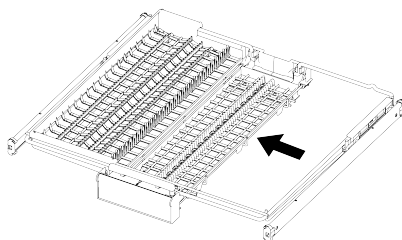
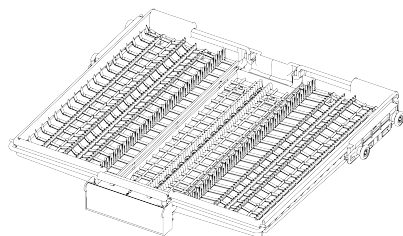

Lorsque le plateau central est en position basse, il permet de charger des plats hauts tels que des tasses à café, des louches, etc. Lorsque les plateaux latéraux reposent

sur les deux bords, la poignée permet de soulever le plateau central et de verrouiller le système.

6.28 Panier à couverts de plafond [Soft Spike]

(selon le modèle)

Les peignes sont optimisés sur le plateau à couverts pour supporter spécifiquement les fourchettes, les cuillères et les couteaux, avec des symboles indiquant quel type doit idéalement être placé dans quelle partie du plateau.

Le plateau gauche peut être déplacé vers le haut ou vers le bas en tirant ou en poussant la poignée. En position basse, il permet d'y placer des tasses pour plus de flexibilité.

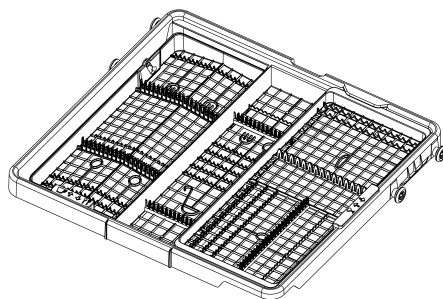
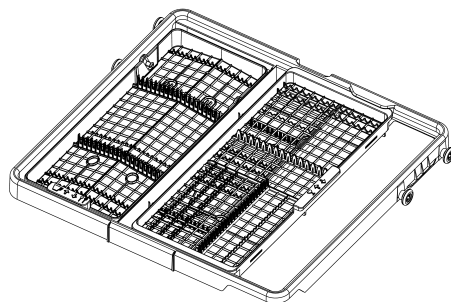
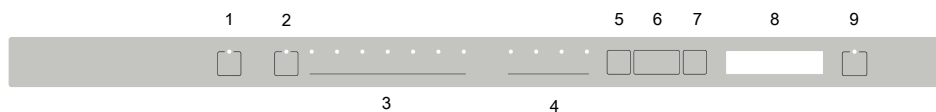

Illustration 4: Le plateau droit est mobile latéralement. Déplacer le plateau droit vers la gauche libère de l'espace en dessous pour accueillir des verres plus grands dans le panier supérieur, soutenu par une pointe souple.



7 Fonctionnement du produit



1 bouton marche/arrêt

3 Touches de sélection de programme

5 Touche Menu

7 Touche de sélection / confirmation

9 Bouton Démarrer / Pause / Annuler

2 Clé de télécommande

4 Touches de sélection de fonction

6 Touches de sélection de l'heure de répétition / de la direction du menu

8 Écran

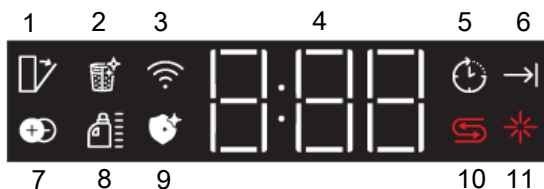

- | | |
|---|--|
| <p>1 Indicateur d'ouverture automatique de porte (selon le modèle)</p> <p>3 Indicateur Homewhiz (selon le modèle)</p> <p>5 Indicateur de répétition</p> <p>7 Indicateur de chauffage supplémentaire (selon modèle)</p> <p>9 Indicateur de fonction d'hygiène (selon le modèle)</p> <p>11 Indicateur de liquide de rinçage</p> | <p>2 Fonction de nettoyage du filtre (selon le modèle)</p> <p>4 Indicateur de temps de retard / de temps de programme</p> <p>6 Indicateur de fin de programme</p> <p>8 Indicateur de dosage de détergent liquide (selon le modèle)</p> <p>10 Indicateur de sel</p> |
|---|--|



Lisez d'abord les avertissements de sécurité !

Touche Marche/Arrêt

Lorsque vous appuyez sur la touche Marche/Arrêt, les voyants de l'écran s'allument, indiquant que le produit est sous tension. Appuyez à nouveau sur la touche pour éteindre les voyants, indiquant que le produit est hors tension.

Bouton de sélection de programme / d'annulation de programme

Sélectionnez le programme souhaité dans la section « Boutons de sélection de programme » et appuyez sur le bouton. Pour annuler le programme en cours, ouvrez la porte de la machine et appuyez sur le bouton « Démarrage/Pause/Annulation » pendant 3 secondes. Après le compte à rebours (3 – 2 – 1), 0:01 s'affiche à l'écran. Fermez la porte et attendez la fin du processus d'évacuation. Ce processus dure 2 minutes et votre machine émet un signal sonore.

Touches de fonction

Lorsque vous appuyez sur les touches de fonction pendant la sélection d'un programme ou d'un délai, si le programme sélectionné est compatible avec la fonction

sélectionnée, un signal sonore retentit. Lorsque le voyant de la fonction sélectionnée s'allume, la fonction est sélectionnée. Pour annuler la sélection, appuyez à nouveau sur la touche jusqu'à ce que le voyant s'éteigne.

Préparation de la machine

1. Ouvrez la porte du lave-vaisselle.
2. Placez la vaisselle comme indiqué dans le manuel d'utilisation.
3. Assurez-vous que les bras de pulvérisation supérieur et inférieur tournent librement.
4. Mettez une quantité suffisante de détergent dans le compartiment à détergent.

Sélection du programme

1. Allumez votre machine en appuyant sur le bouton Marche/Arrêt.
2. Vérifiez les indicateurs d'avertissement de manque de sel et de liquide de rinçage et ajoutez du sel et/ou du liquide de rinçage si nécessaire.
3. Déterminez le programme de lavage adapté à votre vaisselle en consultant les informations du programme et le tableau des valeurs de consommation moyenne.

4. Lorsque vous fermez la porte de votre machine, le programme sélectionné démarre.

7.1 Tableau des informations sur le programme et des valeurs moyennes de consommation

Données du programme et Tableau des valeurs de consommation moyenne

Numéro du programme	0	1	2	3	4	5	6
Nom du programme	-	Auto	Intensif	Eco *	Quick&shine (#)	Mini (#)	Programme téléchargeable
Température de nettoyage	-	40-65 °C	70 °C	50 °C	60 °C	35 °C	-
Degré de saleté	-	Détermine automatiquement le degré de saleté des plats et règle la température et la quantité d'eau ainsi que la durée du lavage. Adapté à tous les types de vaisselle.	Adapté aux plats très sales et aux casseroles et poêles.	Adapté au lavage de la vaisselle avec une quantité normale de terre. C'est le programme le plus efficace en termes de consommation combinée d'énergie et d'eau. Il est utilisé pour évaluer la conformité avec la directive européenne sur l'écoconception.	Programme de lavage quotidien et rapide pour articles présentant un degré de salissure normal.	Adapté à la vaisselle quotidienne peu sale qui a été pré-nettoyée.	Veillez consulter l'application HomeWhiz pour chercher les programmes que vous pouvez télécharger via une connexion sans fil.
Prélavage	-	Moyen à élevé	Élevé	Moyen	Moyen	Faible	-
Lavage	-	+	+	-	-	-	-
Séchage	-	+	+	+	+	+	-
Durée (mn)	-	110-198	187	234	58	30	-
Eau (l)	-	9,4-12,4	16,2	8,5	10,6	10	-
Énergie (kWh)	-	0,90-1,45	1,380	0,747	1,18	0,650	-
Fonctions sélectionnables	-	T, E, R, Z, H, M, K	T, E, Y, F, R, U, Z, H, M, K	T, E, Y, F, S, R, U, Z, H, M, K	T, E, G, R, B, H, M, K	T, E, B, M, K	-

Capacité de chargement: 14

Les valeurs de consommation indiquées dans le tableau ont été déterminées dans des conditions standard. Des différences peuvent cependant se produire dans la pratique. * Programme de référence des organismes de test Les tests conformément à la norme EN 50242/60436 doivent être réalisés dans les conditions suivantes : réservoir à sel plein d'adoucisseur d'eau, réservoir plein de produit de rinçage et programme de test. Les valeurs indiquées pour les programmes autres que le programme Eco 50 °C sont données à titre indicatif. (#) Des fonctions complémentaires sont susceptibles d'entraîner des modifications dans les durées du programme.

Données du programme et Tableau des valeurs de consommation moyenne

Numéro du programme	Download-1	Download-2	Download-3	Download-4	Download-5	Download-6
Nom du programme	AquaFlex	Lavage silencieux	Délicat	Clean&shine	Prélavage	Nettoyage cuve
Température de nettoyage	-	-	40 °C	65 °C	-	-
Degré de saleté	C'est le programme de lavage le plus adapté pour les plats quotidiens mixtes, y compris les articles en plastique. Les articles en verre délicats se lavent dans le panier supérieur tandis que les casseroles et plateaux peuvent être lavés dans le panier i	C'est le programme de lavage quotidien utilisé pour la prise en charge standard de la vaisselle, de la façon la plus silencieuse.	Programme spécial de nettoyage en douceur pour verres délicats.	Programme de lavage quotidien pour articles présentant un degré de salissure normal.	Adapté pour éliminer les restes de vaisselle qui sera laissée dans la machine pour quelques jours, évitant ainsi la génération de mauvaises odeurs.	Il est recommandé de procéder au nettoyage et à l'entretien de la machine tous les 1 à 2 mois. Cette opération doit se faire lorsque la machine est vide. Pour un résultat efficace, il est recommandé d'utiliser des produits de nettoyage spécialement adapt
Prélavage	Moyen	Moyen	Faible	Moyen	-	-
Lavage	+	-	+	+	+	-
Séchage	+	+	+	+	-	+
Durée (mn)	218	308	120	126	15	75
Eau (l)	14,8	9,6	14,4	14,4	4	15,2
Énergie (kWh)	0,850	0,650	0,620	0,950	-	0,7
Fonctions sélectionnables	T, E, Y, F, Z, H, M, K	T, E, G, R, M, K	T, E, Y, F, R, B, M, K	T, E, Y, F, R, U, B, H, M, K	-	M

7.2 Fonctions supplémentaires

Les programmes de lave-vaisselle sont conçus pour un nettoyage optimal, en tenant compte du type de saleté, de la charge de saleté et des caractéristiques de la vaisselle.

Des fonctions supplémentaires sont disponibles pour optimiser votre lavage, économiser du temps, de l'eau et de l'énergie tout en améliorant l'hygiène et la commodité.

 Des fonctions supplémentaires peuvent entraîner une modification de la durée du programme.

 Les fonctions supplémentaires ne conviennent pas à tous les programmes de lavage. L'affichage de la fonction non adaptée au programme ne sera pas actif.

 Les fonctions utilisables dans les programmes de lavage sont indiquées par des lettres telles que « A, B, D, E, G, F, F, K... » dans le « Tableau d'informations sur les programmes et valeurs de consommation moyenne ». Vous trouverez des instructions sur la manière d'utiliser ces fonctions dans la section « Fonctions supplémentaires » du manuel d'utilisation.

 Certaines fonctions auxiliaires ne peuvent pas être utilisées simultanément. Si la fonction que vous avez sélectionnée n'est pas active bien qu'elle apparaisse dans le « Tableau d'informations sur le programme et les valeurs de consommation moyenne », vous pouvez l'activer après avoir désactivé les autres fonctions auxiliaires.

Pour ajouter des fonctions supplémentaires au programme :

1. Sélectionnez le programme de lavage souhaité.
2. Lorsque vous sélectionnez une fonction supplémentaire, le voyant de la fonction supplémentaire s'allume.

Lorsque vous appuyez à nouveau sur la touche de fonction, le voyant s'éteint et la sélection est annulée.

Si votre machine dispose de fonctions de sous-menu selon le modèle, reportez-vous aux instructions de la section fonctions supplémentaires pour leur utilisation.

 "Toutes les fonctions indiquées par des lettres telles que "A,B,D,E,G,F,K..." dans le tableau des informations sur les programmes et des valeurs de consommation moyenne ne peuvent pas être utilisées dans votre machine. Les fonctions utilisables dans votre machine sont décrites dans la section Fonctions supplémentaires de ce manuel.

Self Dry Fonction (K)

(Selon le modèle)

Grâce à la fonction « Self Dry » de votre machine, l'efficacité de séchage de votre machine est augmentée et des économies d'énergie sont réalisées.

Lorsque vous activez cette fonction, la porte de votre machine s'ouvre automatiquement à la fin du cycle de lavage.

La fonction peut prolonger la durée du programme sélectionné jusqu'à 35 minutes.

 La fonction peut prolonger la durée du programme sélectionné jusqu'à 35 minutes.

 La fonction Self Dry ouvre la porte à la fin du lavage grâce aux axes d'ouverture de porte. Ce processus dure environ 2 minutes. En cas de coupure de courant pendant la sortie des axes, ne forcez pas la porte à se fermer. Une fois le courant rétabli, le processus est terminé et les axes sont rétractés.

Pour modifier la fonction Self Dry :

- 1-Après avoir allumé votre machine, appuyez et maintenez le bouton Menu pendant 1 seconde.
- 2- Utilisez les touches <- et +> pour basculer l'écran vers l'option « 0 : ».

3-Utilisez la touche de sélection pour sélectionner 0:0 ou 0:1. L'option 0:0 signifie que la fonction Self Dry est désactivée et l'option 0:1 signifie que la fonction Self Dry est activée.

4- Appuyez sur le bouton Menu pour quitter le menu des paramètres. Vos paramètres seront automatiquement enregistrés.

7.3 Fonctions

SteamGloss fonction (E)

(Selon le modèle)

Cette fonction améliore les performances de séchage. Elle peut prolonger la durée du programme jusqu'à 30 minutes.

SilentWash Fonction (S)

(selon le modèle)

La fonction SilentWash est valable pour 3 programmes.

- 1.Éco
- 2.Auto
3. Intensif

Lorsque ces programmes sont exécutés avec silentwash, le niveau sonore diminue de 2 DBA et le temps de lavage est prolongé jusqu'à 68 minutes.

Inner Clean

(Selon le modèle)

Il est recommandé d'exécuter le programme tous les 1 à 2 mois pour nettoyer la machine et assurer l'hygiène nécessaire. Le programme doit être exécuté lorsque la machine est vide.

Pour des résultats plus efficaces, il est recommandé d'utiliser des nettoyeurs spéciaux pour machines.



N'utilisez pas le programme Inner Clean pour laver la vaisselle. Il risquerait de l'endommager car il fonctionne à des températures élevées.

Fast+ fonction (F)

(selon le modèle)

Il permet au programme sélectionné de laver à une pression et une température plus élevées, raccourcissant ainsi le temps de lavage et réduisant la quantité d'eau.

Fonction de demi-charge (Y)

(Selon le modèle)

Il est utilisé lorsque vous souhaitez démarrer votre machine avant qu'elle ne soit pleine.

1. Chargez la vaisselle dans le lave-vaisselle comme vous le souhaitez.
2. Allumez la machine à l'aide du bouton Marche/Arrêt.
3. Après avoir sélectionné le programme souhaité, appuyez sur le bouton Demi-charge.
4. Appuyez sur le bouton Démarrer/Pause/Annuler pour exécuter le programme. Grâce à la fonction Demi-charge, vous pouvez utiliser les paniers supérieur et inférieur de votre machine en même temps, économisant ainsi de l'eau et de l'énergie.

Avertissement concernant le mode de lavage en coin

Il est possible de vérifier l'état du programme à partir du module situé dans le coin supérieur gauche de la machine pendant l'exécution du programme et une fois celui-ci terminé. Une fois le programme sélectionné exécuté, le voyant bleu indique que le programme est en phase de lavage et le voyant rouge indique qu'il est en phase de séchage. Le voyant vert signifie que le programme est terminé. Les voyants du module s'éteignent si la porte est ouverte pendant l'exécution du programme ou une fois celui-ci terminé.

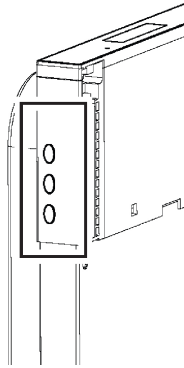

Dans les modèles avec indicateur de lavage d'angle et ouverture automatique de porte, la LED rouge (étape de séchage continue) reste allumée après l'ouverture de la porte à ouverture automatique de porte.

Bleu:Lavage

Rouge: Séchage

Vert:Le programme est terminé

7.4 Programmation du temps de lavage (Retard)

Si un tarif d'électricité économique est appliqué dans votre région, vous pouvez utiliser la fonction de retard pour laver votre vaisselle pendant les heures concernées. Vous pouvez reporter l'heure de début de votre programme sélectionné jusqu'à 24 heures.

1. Après avoir sélectionné le programme de lavage et d'autres fonctions supplémentaires, appuyez sur le bouton de retard.
2. Lorsque vous appuyez sur le bouton Snooze, « 0:30 » s'affiche sur la ligne d'informations de l'écran et l'indicateur Snooze commence à clignoter.
3. Réglez la durée souhaitée en appuyant sur le bouton « Snooze ». Chaque pression augmente la durée par paliers de 30 minutes jusqu'à 6 heures, puis par paliers d'une heure jusqu'à 24 heures.

4. Fermez la porte de votre machine après avoir effectué le délai. Le programme démarrera automatiquement une fois le délai écoulé.

Modification des paramètres lorsque la fonction snooze est active

Lorsque la fonction de retard est active, vous ne pouvez pas modifier le programme de lavage, les fonctions supplémentaires et/ou le temps de retard.

Une fois le programme démarré, le programme et les fonctions auxiliaires ne peuvent pas être définis/modifiés.

Pour annuler la fonction snooze

Ouvrez la porte de la machine, appuyez sur le bouton Sélection/Annulation de programme pendant trois secondes. Après le compte à rebours (3 – 2 – 1), 0:01 s'affiche à l'écran. Fermez la porte et attendez la fin de la vidange. La vidange dure 2 minutes et un signal sonore retentit.

La fonction de retard ne peut pas être réglée après le démarrage du programme.

7.5 Fonctions sous le menu Paramètres

(Selon le modèle)

Selon le modèle, le menu des paramètres de votre machine propose des fonctions supplémentaires. Pour y accéder, maintenez le bouton Menu enfoncé pendant 3 secondes. Utilisez les touches <- et +> pour sélectionner la fonction ou le paramètre souhaité.



Sur certains modèles, il suffit d'appuyer une fois sur le bouton menu pour accéder au menu des paramètres.

Modifiez la fonction ou le paramètre que vous souhaitez modifier avec la touche Sélection et enregistrez les paramètres en éteignant la machine.

Fonctions du sous-menu :

(Selon le modèle)

Self Dry Fonction Off / On



Fonction supplémentaire Off/On :
(selon le modèle)



7.6 Modification du volume d'avertissement

1. Après avoir allumé votre machine, appuyez sur le bouton Menu pendant 3 secondes.

 Sur certains modèles, il suffit d'appuyer une fois sur le bouton menu pour accéder au menu des paramètres.

- Appuyez sur les touches <- et +> pour passer à la position « S : » sur l'écran.
- Chaque fois que vous appuyez sur le bouton de sélection, le niveau sonore d'avertissement passe à « S:0 » désactivé, « S:1 » moyen, « S:2 » élevé.
- Éteignez votre machine avec le bouton Marche/Arrêt pour enregistrer.

7.7 Fonction Homewhiz

 Lisez d'abord la section « Consignes de sécurité ».

Grâce à la fonction HomeWhiz, vous pouvez contrôler votre lave-vaisselle depuis votre appareil intelligent et obtenir des informations sur l'état de votre machine.

 HomeWhiz fonctionne uniquement sur la bande de fréquence 2,4 GHz.

 Lorsque la fonction est sélectionnée, vous pouvez utiliser votre machine via votre smartphone. Lorsqu'elle est désactivée, vous pouvez la surveiller via l'application.

 Vous pouvez vérifier si la fonction est activée ou désactivée grâce au voyant sur le produit. Si la fonction ne peut pas être activée, le voyant HomeWhiz s'éteint ou clignote en continu à intervalles courts. Par exemple, lorsque la connexion sans fil est désactivée ou que la porte de l'appareil est ouverte.

 La fonction est désactivée à l'ouverture de la porte du lave-vaisselle ou lors de la mise en marche/arrêt de la machine. Elle peut être réactivée à l'aide de la télécommande.



Vue de l'écran lorsque Homewhiz est ouvert

Installation de Homewhiz et paramètres du compte utilisateur

Pour utiliser la connexion sans fil sur votre appareil, installez l'application HomeWhiz depuis la boutique d'applications de votre smartphone. Assurez-vous que votre smartphone est connecté à Internet pour utiliser l'application. Si vous utilisez l'application pour la première fois, enregistrez-vous avec votre adresse e-mail. Une fois l'enregistrement terminé, vous pourrez utiliser tous les appareils de votre maison avec la fonctionnalité HomeWhiz via ce compte. Vous pouvez consulter les appareils associés à votre compte en appuyant sur la section « Ajouter/Supprimer un produit » de la page « Produits » de l'application. Vous pouvez associer ces appareils à un autre utilisateur depuis cette page.

Première installation

1. Cliquez sur le bouton « Ajouter un appareil » et sélectionnez « Lave-vaisselle » sous « Appareils de cuisine ».
2. Scannez le code-barres à côté de la porte ou saisissez le « Numéro de produit de l'appareil ».
3. Lorsque la machine est éteinte, appuyez simultanément sur les boutons Marche/Arrêt et Télécommande.
4. Sélectionnez le réseau auquel vous souhaitez connecter votre lave-vaisselle et saisissez le mot de passe du réseau.
5. L'icône HomeWhiz () clignote pendant la connexion du lave-vaisselle. Une fois la connexion établie, l'icône correspondante s'allume en permanence.
6. Donnez un nom à votre lave-vaisselle. C'est la dernière étape. Vous pouvez retrouver votre produit sur la page « Appareils ».
7. Une fois l'installation initiale de votre lave-vaisselle terminée avec succès, le produit affichera automatiquement l'écran d'accueil et reviendra au mode d'utilisation.
8. Si l'installation échoue ou n'est pas terminée dans les 5 minutes, l'icône HomeWhiz se fermera et le produit s'éteindra. Pour relancer l'installation, veuillez répéter les étapes à partir de l'étape 1.

Utilisation du lave-vaisselle sur plusieurs appareils

Vous pouvez utiliser votre lave-vaisselle sur plusieurs appareils connectés. Pour cela, installez l'application HomeWhiz sur l'autre appareil. Pour ouvrir l'application, connectez-vous à votre compte.

-  Si le compte auquel vous êtes connecté est le compte auquel vous avez précédemment ajouté des produits, vous pouvez commencer à utiliser votre lave-vaisselle directement après vous être connecté.

Pour utiliser le lave-vaisselle installé à partir d'un nouveau compte, suivez les étapes ci-dessous.

1. Créez un nouveau compte et connectez-vous à l'application HomeWhiz avec ce compte. Assurez-vous que votre appareil intelligent et votre lave-vaisselle sont connectés au même réseau.
2. Sur la page Produits, appuyez sur la section « Ajouter/Supprimer un produit ». Sous l'onglet « Autres produits », vous pouvez voir le produit et son utilisateur.
3. Appuyez sur le symbole (+) à côté du lave-vaisselle que vous souhaitez ajouter et nommez le produit.
4. Votre demande d'ajout du produit sera envoyée par e-mail au propriétaire du produit. Après approbation du propriétaire, vous pourrez commencer à utiliser le produit en tant que partenaire.

-  Une fois l'installation terminée, votre appareil intelligent et votre lave-vaisselle n'ont plus besoin d'être connectés au même réseau. Vous pouvez utiliser votre produit tant que votre appareil intelligent est connecté à Internet.

-  Vous pouvez voir les produits associés à votre compte en appuyant sur la section « Ajouter/Supprimer un produit » sur la page « Produits » de l'application. Vous pouvez associer ces produits aux utilisateurs depuis cette page.

CustomWash / Xmode

Cette fonctionnalité intelligente vous permet de personnaliser votre programme de lavage via l'application HomeWhiz. Une fois le programme sélectionné terminé, vous pouvez l'évaluer via HomeWhiz. Vous pouvez personnaliser le programme via l'application en fonction de votre évaluation.

 Cette fonctionnalité peut entraîner des modifications de la consommation d'énergie et d'eau, ainsi que de la durée du programme mis à jour. Les programmes compatibles sont indiqués par ce symbole dans l'application HomeWhiz.

Affichage des valeurs de consommation HomeWhiz

Votre lave-vaisselle est équipé d'une fonction de gestion de la consommation. Les fonctionnalités varient selon le produit (suivi de la consommation d'énergie, de la consommation d'eau, etc.). Pour que cette fonction fonctionne, votre produit doit être ajouté à HomeWhiz et connecté à Internet. Vous pouvez suivre la consommation de votre lave-vaisselle intelligent selon différentes périodes et économiser de l'argent grâce à des suggestions de réduction.

 Les données de consommation dans l'application HomeWhiz sont fournies à titre informatif uniquement et peuvent différer des informations de consommation réelles.

 Les valeurs indiquées sur l'étiquette du produit sont fournies dans des conditions de laboratoire standard. Vos valeurs de consommation peuvent varier en fonction des conditions d'utilisation et des conditions climatiques.

HomeWhiz Marche / Arrêt

Appuyez sur la touche de la télécommande pour activer la fonction.



Si vous appuyez sur le bouton de la télécommande alors que la fonction HomeWhiz est activée, elle sera désactivée et l'écran du produit affichera à nouveau le délai/la durée du programme. En position d'arrêt, le voyant du bouton HomeWhiz s'éteindra.

 Vous pouvez vérifier si la connexion sans fil est activée ou désactivée grâce au voyant sur le produit. Si la connexion sans fil est désactivée, l'icône HomeWhiz est éteinte. Si l'icône HomeWhiz est allumée en permanence, la connexion au réseau sans fil du produit est active et celui-ci est connecté au réseau sans fil. Si l'icône HomeWhiz clignote en continu à intervalles courts, le produit est allumé, mais il n'est pas connecté au réseau ou tente de s'y connecter.

Marche/arrêt sans fil

Lorsque votre appareil est allumé, maintenez le bouton « Menu » enfoncé pendant une seconde pour accéder aux paramètres. Suivez les instructions à l'écran et utilisez les boutons <- et +> du panneau jusqu'à ce que le voyant de connexion Wi-Fi s'allume. Appuyez sur le bouton Sélection pour désactiver la connexion Wi-Fi si elle est activée ; pour l'activer si elle est désactivée. Dans le menu des paramètres d'activation/désactivation de la connexion sans fil, si la connexion sans fil est activée, le voyant de connexion Wi-Fi reste allumé en continu ; si elle est désactivée, il clignote à intervalles courts.

Une fois la connexion sans fil activée, votre appareil se connectera automatiquement à votre réseau domestique en utilisant les paramètres de configuration que vous avez définis précédemment.

Suppression des paramètres HomeWhiz

Lorsque le lave-vaisselle est allumé, maintenez la télécommande et la touche de navigation (-) enfoncées pendant 5 secondes. Après le compte à rebours (5 - 4 - 3 - 2 - 1) affiché à l'écran, vos réglages seront supprimés.

Dépannage de HomeWhiz

Si vous rencontrez des problèmes de contrôle ou de connexion, suivez les étapes ci-dessous. Si le problème persiste, passez à l'étape suivante.

1. Vérifiez si votre appareil intelligent est connecté à Internet.
2. Fermez et rouvrez l'application HomeWhiz sur votre appareil intelligent.
3. Redémarrez votre appareil intelligent.
4. Vérifiez l'état de la connexion sans fil de votre lave-vaisselle. Si la connexion sans fil est désactivée, activez-la, attendez que l'appareil se connecte, puis fermez et ouvrez à nouveau l'application HomeWhiz sur votre smartphone.
5. Si la connexion ne peut pas être établie avec les opérations ci-dessus, répétez les paramètres de configuration initiale sur le produit.
6. Si le problème persiste, contactez un service agréé.

7.8 Utilisation des données Homewhiz

Ce produit collecte et transmet des données d'utilisation lors de la connexion à Internet (par exemple, programme sélectionné, durée du programme, codes d'erreur). Conformément au règlement (UE) 2023/2854, vous disposez d'un droit d'accès et de gestion de ces données.

Pour des informations détaillées sur les données collectées, la manière dont elles sont utilisées et comment y accéder, veuillez visiter :

www.homewhiz.com/eu-data-act-policy

7.9 Modification du programme téléchargeable

Vous pouvez modifier le dernier programme du produit, le programme téléchargé, avec l'application Homewhiz. Vous pouvez consulter les programmes téléchargeables et le programme téléchargeable par défaut dans le tableau des informations sur les programmes et des valeurs de consommation moyenne.

Pour modifier le programme téléchargeable :

-Connectez-vous à votre produit depuis l'application HomeWhiz.

-Activez la fonction Télécommande sur le produit.

-Accédez à la page des paramètres du produit depuis l'application HomeWhiz.

-Accédez à la page Télécharger le programme à partir de la page des paramètres du produit.

-Sélectionnez le programme souhaité sur la page Télécharger le programme et appuyez sur le bouton Télécharger le programme depuis l'application HomeWhiz.

-Pendant le téléchargement du programme, une animation sera affichée sur le produit et dans l'application HomeWhiz.

-Une fois le processus de téléchargement terminé, vous pouvez utiliser votre programme téléchargeable nouvellement sélectionné en le sélectionnant à partir du produit ou de l'application HomeWhiz.



Si vous téléchargez un autre programme sur le produit, votre sélection précédente sera annulée.



Vous pouvez télécharger autant de programmes que vous le souhaitez sur le produit et modifier le programme téléchargeable à tout moment. Il suffit que votre appareil et votre produit soient connectés à Internet et que la fonction de télécommande soit activée.

7.10 Démarrage du programme

Après avoir sélectionné le programme et les fonctions supplémentaires, fermez la porte pour démarrer votre machine.

La machine adoucit l'eau en fonction de la dureté de l'eau du robinet. Le temps de lavage peut varier pendant le programme, en fonction de la température de la pièce où se trouve la machine, de la température de l'eau du robinet et de la quantité de vaisselle.

Veillez à ne pas ouvrir la porte de la machine pendant son fonctionnement. De la vapeur pourrait s'échapper. Soyez prudent.

Après être resté silencieux un moment en mode veille pour vidanger complètement l'eau restante sur la vaisselle et dans la machine après le rinçage et pour nettoyer l'adoucisseur d'eau, il continue de fonctionner en étape de séchage.

7.11 Annulation du programme

Ouvrez la porte de la machine, appuyez sur le bouton Sélection/Annulation de programme pendant trois secondes. Après le compte à rebours (3 – 2 – 1), 0:01 s'affiche à l'écran. Fermez la porte et attendez la fin de la vidange. La vidange dure 2 minutes et un signal sonore retentit.

Selon l'étape du programme que vous avez annulée, il peut rester du détergent ou du produit de rinçage dans la machine et/ou sur les articles lavés.

7.12 Indicateur d'alerte de carence en sel

Pour savoir si la quantité de sel adoucissant dans votre machine est suffisante, vérifiez l'indicateur de manque de sel sur l'écran de votre machine. Lorsque l'indicateur de manque de sel s'allume sur l'écran de votre machine, vous devez remplir le compartiment à sel.

Le réglage du niveau de dureté de l'eau est expliqué dans la section Système d'adoucissement de l'eau.

7.13 Indicateur d'insuffisance de l'aide au rinçage

Pour savoir si la quantité de liquide de rinçage dans votre machine est suffisante, vérifiez le voyant d'avertissement de manque de liquide de rinçage sur l'écran de votre machine. Lorsque ce voyant s'allume, vous devez remplir le compartiment à liquide de rinçage.

Réglage de la quantité de produit de rinçage

1. Après avoir allumé votre machine, appuyez sur le bouton Menu pendant 3 secondes.



Sur certains modèles, il suffit d'appuyer une fois sur le bouton menu pour accéder au menu des paramètres.

2. Utilisez les touches <- et +> pour vous déplacer jusqu'à la position « P: » sur l'écran.

3. Réglez au niveau approprié avec la touche de sélection.

4. Éteignez votre machine avec le bouton Marche/Arrêt pour enregistrer.

En position P:0, aucun produit de rinçage n'est ajouté au programme de lavage.

A la position P:1, 1 dose de produit de rinçage est ajoutée.

En position P:2, 2 doses de produit de rinçage sont appliquées.

En position P:3, 3 doses de produit de rinçage sont appliquées.

En position P:4, 4 doses de produit de rinçage sont appliquées.

7.14 Fin du programme

Lorsque le programme que vous avez sélectionné se termine, un avertissement sonore vous avertira d'éteindre votre machine.

Cet avertissement sonore est répété à certains intervalles jusqu'à ce que votre machine s'éteigne.

Lorsque le programme de lavage est terminé, le voyant Fin de programme s'allume.

1. Ouvrez le couvercle de la machine.
2. Appuyez sur le bouton Marche/Arrêt pour éteindre votre machine.
3. Fermez le robinet.
4. Débranchez la machine de la prise.

Pour économiser de l'énergie, la machine s'éteint automatiquement lorsque le programme se termine ou si le programme n'est pas démarré.

Une fois la vaisselle lavée, laissez-la refroidir dans la machine pendant environ 15 minutes. Si vous laissez la porte entrouverte pendant ce temps, votre vaisselle séchera plus rapidement. Cela augmentera l'efficacité de séchage de votre machine.

8 Entretien et nettoyage

8.1 Entretien et nettoyage



Lisez d'abord la section « Consignes de sécurité » !



Débranchez le lave-vaisselle et fermez le robinet avant de le nettoyer.



N'utilisez pas de matériaux abrasifs lors du nettoyage.



Nettoyez le filtre et les bras gicleurs au moins une fois par semaine pour un fonctionnement efficace du lave-vaisselle.

Un nettoyage régulier prolongera la durée de vie du produit et réduira les problèmes courants.

Nettoyage de la surface extérieure du lave-vaisselle

Essayez délicatement l'extérieur de votre lave-vaisselle et les joints de porte avec un produit nettoyant délicat et un chiffon humide. Essayez le « panneau de commande » uniquement avec un chiffon légèrement humide.

Nettoyage de l'intérieur du lave-vaisselle

Nettoyez le lave-vaisselle une fois par mois avec un détergent ou un produit nettoyant spécial pour lave-vaisselle en faisant fonctionner le lave-vaisselle sur le cycle le plus élevé possible. Cela aidera à éliminer les débris et le calcaire de l'intérieur du lave-vaisselle.

Si de l'eau reste dans le lave-vaisselle, vidangez l'eau du lave-vaisselle en suivant la procédure décrite dans la section « Annulation du cycle ». Si l'eau ne peut pas être vidangée, retirez les filtres comme décrit dans la section « Nettoyage des filtres » et vérifiez si des particules de saleté se sont accumulées au fond du lave-vaisselle et bloquent le passage de l'eau, et nettoyez-les si nécessaire.

8.2 Nettoyage des filtres

(Selon le modèle)

Nettoyez les filtres au moins une fois par semaine pour un fonctionnement efficace du lave-vaisselle. Vérifiez qu'aucun résidu alimentaire ne reste sur les filtres. S'il reste des résidus alimentaires, retirez les filtres et nettoyez-les soigneusement sous le robinet.

1. Retirez le microfiltre et le groupe de filtres grossiers en les tournant dans le sens inverse des aiguilles d'une montre et en les retirant.

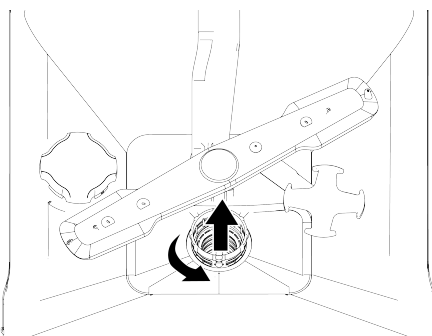

2. Retirez le filtre métal/plastique (3).

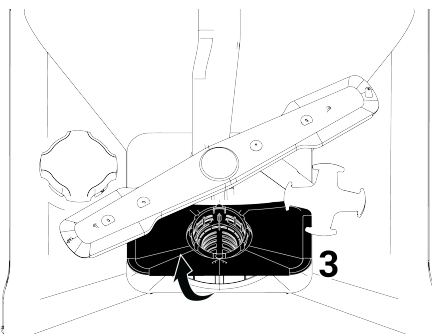

3. Appuyez sur les deux loquets du filtre grossier vers l'intérieur pour séparer le filtre grossier du groupe.

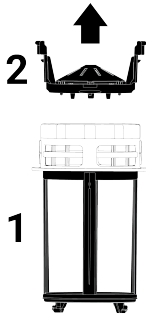

4. Nettoyez les trois filtres sous le robinet avec une brosse.
5. Remplacez le filtre en métal/plastique.
6. Insérez le filtre grossier dans le micro-filtre. Assurez-vous qu'il est correctement positionné. Tournez dans le sens des aiguilles d'une montre jusqu'à ce qu'il s'enclenche.

 Le lave-vaisselle ne doit pas être utilisé sans filtres.

 Une mauvaise installation des filtres réduira l'efficacité du lavage.

8.3 Nettoyage du filtre du tuyau

Le lave-vaisselle ne risque pas d'être endommagé par des saletés (sable, argile, rouille, etc.) provenant du réseau ou de votre système d'alimentation en eau grâce à un filtre dans le tuyau d'arrivée d'eau. Vérifiez régulièrement le filtre et le tuyau et nettoyez-les si nécessaire.

1. Fermez le robinet et débranchez le tuyau.
2. Après avoir retiré le filtre du tuyau, nettoyez-le sous le robinet.
3. Remettez le filtre nettoyé à sa place dans le tuyau.
4. Fixez le tuyau au robinet. (dépend du modèle)

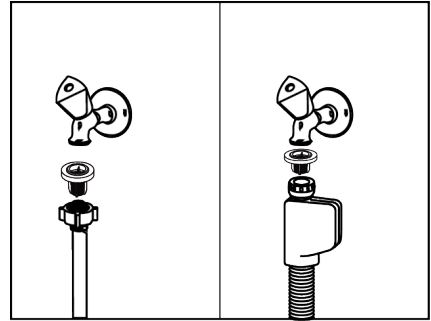

8.4 Nettoyage des hélices

Nettoyez les turbines au moins une fois par semaine pour assurer un fonctionnement efficace de la machine.

Hélice inférieure

Vérifiez si les trous de la turbine inférieure (1) sont obstrués. En cas d'obstruction, retirez la turbine et nettoyez-la. Vous pouvez retirer la turbine inférieure en la tirant vers le haut (selon le modèle)

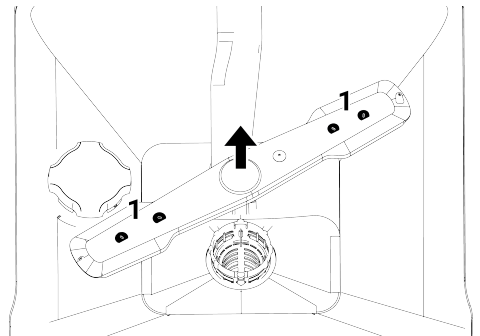

Vérifiez si les trous de l'ensemble turbine sont obstrués. En cas d'obstruction, retirez l'ensemble turbine et nettoyez-le. (Selon le modèle)

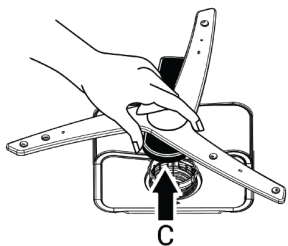

Pour démonter et nettoyer le groupe d'hélices inférieur, saisissez-le d'une main par les points (C) indiqués sur la figure et tirez-le vers le haut. Après le nettoyage, remettez le groupe d'hélices en place en suivant les mêmes étapes dans le sens inverse. (Selon le modèle)

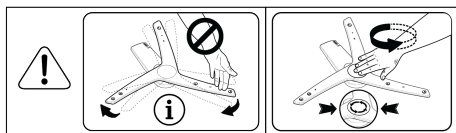

i N'essayez pas de faire tourner l'hélice en la tenant par les extrémités. Le fait de tenter de la faire tourner par les extrémités peut entraîner la rupture du système d'engrenages à l'intérieur de l'hélice.

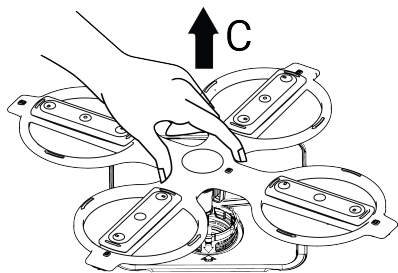

Pour démonter et nettoyer le groupe d'hélices inférieur, saisissez-le d'une main par les points (C) indiqués sur la figure et tirez-le vers le haut. Après le nettoyage, remettez le groupe d'hélices en place en suivant les mêmes étapes dans le sens inverse. (Selon le modèle)

Hélice supérieure

Vérifiez si les trous de la turbine supérieure (1) sont obstrués. En cas d'obstruction, retirez la turbine et nettoyez-la. Vous pouvez retirer la turbine supérieure en tournant son écrou vers la gauche.

Lorsque vous remettez l'hélice supérieure en place, assurez-vous de serrer complètement l'écrou.

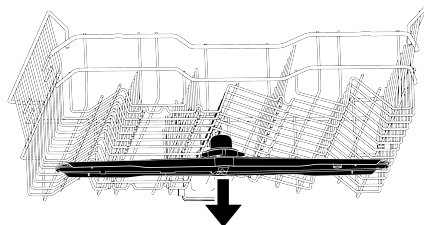
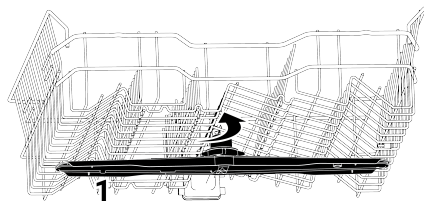

9 Dépannage

9.1 Code d'erreur, causes et solutions

Code d'erreur	Cause	Solution
E01 Avertissement P1 clignote La LED d'alimentation clignote	Défaut de remplissage d'eau du châssis	L'algorithme à 1 erreur est activé. 2-fin du cycle. Si vous voyez l'erreur en permanence 1-coupez l'alimentation. 2.Fermez la valve. 3-contactez le service après-vente agréé.
E02 Avertissement P2 clignote L'icône de panne d'eau s'allume. La LED de lavage s'allume.	Erreur en cas de panne d'eau	Vérifier l'alimentation en eau.
	Le filtre est bloqué	1-débranchez l'alimentation électrique. 2-débranchez l'arrivée d'eau. 3-retirer le tuyau d'arrivée d'eau. 4-vérifiez et nettoyez le filtre. 5-établissez le raccordement d'eau. 6-établissez le branchement électrique.
	Autre	Si l'erreur persiste, 1-fermez votre lave-vaisselle. 2-contactez le service après-vente agréé.
E06 Avertissement P2 clignote P6 clignote	Le capteur de température de lave-vaisselle est défectueux	Si vous voyez cette erreur en permanence et que les performances de lavage ont diminué, 1-fermez votre lave-vaisselle. 2-contactez le service après-vente agréé.
E07 Avertissement P2 clignote F1 et F2 clignotent	Le débitmètre est défectueux	L'algorithme à 1 erreur est activé. 2-fin du cycle. Si vous voyez l'erreur en permanence 1-coupez l'alimentation. 2.Fermez la valve. 3-contactez le service après-vente agréé.



Les codes d'erreur peuvent changer selon le modèle.

9.2 Dépannage

La machine ne fonctionne pas.

- La prise principale n'est peut-être pas branchée. >>> Vérifiez que la fiche secteur est branchée.
- Le fusible peut avoir sauté. >>> Vérifiez les fusibles dans votre maison.

- Il est possible que l'eau ne sorte pas. >>> Assurez-vous que le robinet d'arrivée d'eau est ouvert.
- La porte du lave-vaisselle peut être ouverte. >>> Veillez à ce que la porte du lave-vaisselle soit fermée.
- Il est possible que le bouton « Marche/Arrêt » n'ait pas été appuyé. >>> Veillez à mettre le lave-vaisselle en marche en appuyant sur le « bouton marche/arrêt ».

La vaisselle n'est pas lavée proprement

- La vaisselle est chargée de manière irrégulière. >>> Chargez la vaisselle tel que décrit dans le manuel d'utilisation.
- Le cycle approprié n'est pas sélectionné. >>> Sélectionnez un cycle avec une température plus élevée et un temps de lavage plus long.
- La vaisselle est très sale. Retirez les grosses particules de saleté avec une serviette, puis placez-la dans le lave-vaisselle.
- Les bras gicleurs sont bloqués. >>> Avant de lancer le cycle, assurez-vous que les bras gicleurs supérieurs et inférieurs tournent librement en les faisant tourner avec votre main.
- Les trous des bras gicleurs sont bouchés. >>> Les trous supérieurs ou inférieurs des bras gicleurs peuvent être obstrués par des résidus alimentaires tels que des pépins de citron. Nettoyez régulièrement les bras gicleurs comme indiqué dans la section « Nettoyage et entretien ».
- Les filtres sont bouchés. >>> Vérifiez si le système de filtration est nettoyé. Nettoyez régulièrement le système de filtration comme indiqué dans la section « Nettoyage et entretien ».
- Les filtres ne sont pas installés correctement. >>> Inspectez le système de filtration et assurez-vous qu'il est correctement installé.
- Les paniers sont surchargés. >>> Ne chargez pas les paniers au-delà de leur capacité.
- Le détergent est stocké dans des conditions inappropriées. >>> Si vous utilisez un détergent en poudre, ne stockez pas l'emballage du détergent dans un environnement humide. Si possible, stockez le détergent dans un récipient de stockage muni d'un couvercle. Nous vous recommandons d'utiliser un détergent en tablette pour faciliter le stockage.
- La quantité adéquate de détergent n'est pas ajoutée. >>> Si vous utilisez un détergent en poudre, mettez la quantité de détergent adaptée au niveau du sol de votre vaisselle et aux définitions des cycles. Nous vous recommandons d'utiliser des détergents en tablette pour obtenir les meilleurs résultats.
- Quantité insuffisante de produit de rinçage. >>> Vérifiez le témoin de niveau bas de produit de rinçage et ajoutez-en si nécessaire. Si la quantité de produit de rinçage dans le lave-vaisselle est suffisante, augmentez le réglage du produit de rinçage
- Le couvercle du compartiment à détergent n'est pas fermé. >>> Fermez toujours le couvercle du compartiment à détergent après avoir ajouté du détergent.

La vaisselle n'est pas séchée

- La vaisselle est chargée de manière irrégulière. >>> Placez votre vaisselle de manière à ce que l'eau ne s'accumule pas à l'intérieur pendant le lavage.
- Quantité insuffisante de produit de rinçage. >>> Vérifiez le témoin de niveau bas de produit de rinçage et ajoutez-en si nécessaire. Si la quantité de produit de rinçage dans le lave-vaisselle est suffisante, ajustez le réglage en conséquence.
- La machine est déchargée juste après la fin du cycle de lavage. >>> Ne déchargez pas le lave-vaisselle immédiatement après la fin du cycle de lavage. Laissez la porte du lave-vaisselle entrouverte pour permettre à la vapeur de s'échapper, puis déchargez-le une fois que la vaisselle a refroidi et peut être touchée à la main. Commencez le déchargement par le pa-

nier inférieur. De cette façon, l'eau qui reste sur les ustensiles du panier supérieur ne peut pas s'égoutter sur ceux du panier inférieur.

- Le cycle approprié n'est pas sélectionné. >>> La performance de séchage est faible, car la température de rinçage est également faible dans les cycles courts. Pour une meilleure performance de séchage, sélectionnez des cycles plus longs.
- Un détergent en tablette est utilisé, mais le bouton de détection de la tablette n'est pas activé. Si votre lave-vaisselle dispose d'une fonction « détergent en tablette », activez-la lorsque vous utilisez des détergents en tablette.
- La surface des ustensiles de cuisine est mauvaise qualité. >>> Vous pouvez certes obtenir les performances de lavage attendues sur des ustensiles de cuisine dont la surface est endommagée, mais leur utilisation n'est pas hygiénique. De plus, l'eau s'écoule difficilement sur les surfaces endommagées. Il n'est pas recommandé de laver ces ustensiles de cuisine au lave-vaisselle.
- Il est compréhensible de s'inquiéter du séchage des ustensiles de cuisine en téflon. Cette condition est due à la structure du téflon. Les tensions de surface du téflon et de l'eau étant différentes, les particules d'eau restent comme des perles à la surface du téflon.

Il reste des taches de thé, de café ou de rouge à lèvres sur la vaisselle.

- Le cycle approprié n'est pas sélectionné. >>> Sélectionnez un cycle avec une température plus élevée et un temps de lavage plus long.
- La surface des ustensiles de cuisine est mauvaise qualité. >>> Lorsque les taches de thé, de café et autres taches causées par des matières colorantes pénètrent dans les surfaces endommagées, il n'est pas possible d'éliminer ces taches au lave-vaisselle. Vous pouvez certes obtenir les performances de lavage attendues sur des ustensiles de cuisine dont la sur-

face est endommagée, mais leur utilisation n'est pas hygiénique. Il n'est pas recommandé de laver ces ustensiles de cuisine au lave-vaisselle.

- Le détergent est stocké dans des conditions inappropriées. >>> Si vous utilisez un détergent en poudre, ne stockez pas l'emballage du détergent dans un environnement humide. Si possible, stockez le détergent dans un récipient de stockage muni d'un couvercle. Nous vous recommandons d'utiliser un détergent en tablette pour faciliter le stockage.

Il reste des tâches de calcaire sur la vaisselle et les verres ont un aspect terne

- Quantité insuffisante de produit de rinçage. >>> Vérifiez le témoin de niveau bas de produit de rinçage et ajoutez-en si nécessaire. Si la quantité de produit de rinçage dans le lave-vaisselle est suffisante, augmentez le réglage du produit de rinçage.
- Le réglage de la dureté de l'eau est faible ou le niveau de sel est insuffisant. >>> Vérifiez le réglage de la dureté de l'eau en mesurant avec précision la dureté de l'eau du robinet.
- Il y a une fuite de sel. >>> Veillez à ne pas verser de sel autour de l'orifice de remplissage lorsque vous ajoutez du sel. Assurez-vous que le couvercle de l'adoucisseur d'eau est fermé après avoir ajouté du sel. Nettoyez le sel répandu dans le lave-vaisselle en effectuant le cycle de prélavage. Vérifiez le couvercle une fois de plus à la fin du cycle, car les particules de sel restantes sous le couvercle se dissolvent lors de l'étape de prélavage, et le couvercle peut donc se desserrer.

Une odeur inhabituelle se dégage du lave-vaisselle

- Les nouvelles machines ont une certaine odeur. Cette odeur disparaît au bout de quelques cycles de lavage.

- Les filtres sont bouchés. >>> Vérifiez si le système de filtration est nettoyé. Nettoyez régulièrement le système de filtration comme indiqué dans la section « Nettoyage et entretien ».
- Les produits chimiques susceptibles de provoquer des odeurs sont placés dans le réservoir du produit de rinçage. >>> N'utilisez pas de produits chimiques tels que le vinaigre, les détergents pour lavage à la main et les produits détartrants.
- La vaisselle souillée a été conservée dans le lave-vaisselle pendant 2 ou 3 jours. >>> Si vous devez démarrer le lave-vaisselle immédiatement après y avoir placé la vaisselle, retirez les résidus de saleté et lancez le cycle de pré-lavage sans détergent tous les deux jours. Ne fermez pas complètement la porte du lave-vaisselle pour éviter que des odeurs ne se répandent à l'intérieur. Vous pouvez également utiliser des désodorisants et des nettoyeurs pour lave-vaisselle disponibles dans le commerce.
- L'installation électrique ne comporte pas de ligne de terre. >>> Vérifiez si votre lave-vaisselle est connecté à une vérifiable prise de terre. Dans le cas contraire, l'électricité statique générée dans le lave-vaisselle peut provoquer des arcs et des piqûres sur la surface des objets métalliques, éliminant ainsi la couche protectrice et entraînant leur ternissement.
- Des produits de nettoyage intensifs tels que l'eau de Javel sont utilisés. >>> La couche protectrice des surfaces métalliques s'abîme au contact de produits de nettoyage tels que l'eau de Javel, et perd ainsi de son efficacité au fil du temps. Ne lavez pas votre vaisselle à l'eau de Javel. Si vous souhaitez laver votre vaisselle à l'eau de Javel, votre lave-vaisselle doit être doté d'un équipement spécial et d'une fonction permettant le lavage à l'eau de Javel. Grâce à cet équipement et à cette fonction, la quantité appropriée d'eau de Javel sera introduite dans l'environnement de lavage au bon moment, ce qui vous permettra de bénéficier de son effet hygiénique et de rincer la vaisselle de la meilleure façon possible.
- Des objets métalliques, tels que des couteaux en particulier, ont été utilisés à des fins autres que celles auxquelles ils étaient destinés. >>> Si les couteaux sont utilisés à des fins telles que l'ouverture des boîtes de conserve, la couche protectrice de leurs extrémités peut être endommagée. N'utilisez pas les ustensiles de cuisine en métal à d'autres fins que celles pour lesquelles ils ont été conçus.
- Les couverts sont en acier inoxydable de mauvaise qualité. >>> Ces articles risquent inévitablement de rouiller et ne doivent donc pas être lavés au lave-vaisselle.
- Les ustensiles de cuisine précédemment rouillés sont lavés dans le lave-vaisselle. >>> La rouille sur un article corrodé peut migrer vers d'autres surfaces en acier inoxydable pendant le lavage et provoquer

La surface de la vaisselle est tachée de rouille, ternie ou détériorée

- Il y a une fuite de sel. >>> Le sel peut entraîner une détérioration et une corrosion des surfaces métalliques. Veillez à ne pas verser de sel autour de l'orifice de remplissage lorsque vous ajoutez du sel. Assurez-vous que le couvercle de l'adoucisseur d'eau est fermé après avoir ajouté du sel. Nettoyez le sel répandu dans le lave-vaisselle en lançant le cycle de pré-lavage. Vérifiez le couvercle une fois de plus à la fin du cycle, car les particules de sel restantes sous le couvercle se dissolvent lors de l'étape de pré-lavage, et le couvercle peut donc se desserrer.
- Des résidus d'aliments salés sont restés longtemps sur la vaisselle. >>> Si les ustensiles de cuisine sont souillés et que de tels aliments doivent être conservés dans le lave-vaisselle, les résidus doivent être éliminés de la surface de la vaisselle par le cycle de pré-lavage, ou la vaisselle doit être lavée sans attendre.

également l'apparition de rouille sur ces surfaces. Ces articles ne doivent pas être lavés au lave-vaisselle.

Il y a des résidus de détergent dans le réservoir de détergent.

- Le détergent a été mis longtemps avant la procédure de lavage. >>> Prenez soin de mettre le détergent juste avant de commencer le lavage.
- L'ouverture du couvercle du réservoir à détergent est bloquée pendant le lavage. >>> Placez la vaisselle de manière à ne pas empêcher l'ouverture du couvercle du réservoir à détergent et l'écoulement de l'eau des bras gicleurs dans le réservoir.
- Le détergent est stocké dans des conditions inappropriées. >>> Si vous utilisez un détergent en poudre, ne stockez pas l'emballage du détergent dans un environnement humide. Si possible, stockez le détergent dans un récipient de stockage muni d'un couvercle. Nous vous recommandons d'utiliser un détergent en tablette pour faciliter le stockage.
- Les trous des bras gicleurs sont bouchés. >>> Les trous supérieurs ou inférieurs des bras gicleurs peuvent être obstrués par des résidus alimentaires tels que des pépins de citron. Nettoyez régulièrement les bras gicleurs comme indiqué dans la section « Nettoyage et entretien ».

Les motifs et les décorations sur les ustensiles de cuisine sont effacés.

- Les verres à motifs et les articles en porcelaine dont l'émail présente un motif ne peuvent pas être lavés dans le lave-vaisselle. Les fabricants de vaisselle en verre et en porcelaine ne recommandent pas de laver ce type de vaisselle au lave-vaisselle.

La vaisselle est rayée.

- Les ustensiles et accessoires de cuisine en aluminium ou contenant de l'aluminium ne doivent pas être lavés au lave-vaisselle.

- Il y a une fuite de sel. >>> Veillez à ne pas verser de sel autour de l'orifice de remplissage lorsque vous ajoutez du sel. L'épandage de sel peut provoquer des rayures. Assurez-vous que le couvercle de l'adoucisseur d'eau est fermé après avoir ajouté du sel. Nettoyez le sel répandu dans le lave-vaisselle en lançant le cycle de pré-lavage. Vérifiez le couvercle une fois de plus à la fin du cycle, car les particules de sel restantes sous le couvercle se dissolvent lors de l'étape de pré-lavage, et le couvercle peut donc se desserrer.
- Le réglage de la dureté de l'eau est faible ou le niveau de sel est insuffisant. >>> Vérifiez le réglage de la dureté de l'eau en mesurant avec précision la dureté de l'eau du robinet.
- La vaisselle n'est pas disposée correctement. >>> Lorsque vous placez des verres et autres ustensiles de cuisine en verre dans le panier, ne les appuyez pas contre d'autres plats, mais sur les bords du panier, sur les étagères ou sur le fil de soutien du verre. Lorsque deux verres ou d'autres plats en cours de lavage se heurtent l'un à l'autre en raison de l'impact de l'eau pendant l'opération de lavage, cela peut provoquer des rayures/brèches sur les surfaces.
- Une tache floue semblable à une souille de lait reste sur les verres, et ne peut être éliminée lorsqu'elle est essuyée à la main. Lorsqu'ils sont exposés à la lumière, on observe un aspect bleuâtre / couleur arc-en-ciel.
- Une quantité excessive de produit de rinçage est utilisée. >>> Réduisez le réglage du produit de rinçage. Lorsque vous ajoutez le produit de rinçage, nettoyez toujours le produit de rinçage qui a débordé aux alentours.
- De la corrosion s'est produite sur le verre à cause de l'eau douce. >>> Vérifiez le réglage de la dureté de l'eau en mesurant avec précision la dureté de l'eau du robinet. N'utilisez pas de sel si votre eau courante est douce (<5 dH). Utilisez des

cycles de lavage avec un réglage de température plus élevé (par exemple 60-65 degrés). Vous pouvez également utiliser des détergents de protection du verre disponibles dans le commerce.

De la mousse se forme dans le lave-vaisselle.

- La vaisselle est lavée à la main avec un détergent, puis placée dans le lave-vaisselle sans avoir été rincée au préalable. >>> Les détergents pour vaisselle destinés au lavage à la main ne présentent aucune caractéristique de contrôle de la mousse. Il n'est pas nécessaire de laver la vaisselle à la main avec du détergent avant de la mettre dans le lave-vaisselle. Il suffit de rincer la saleté grossière à la surface du plat avec de l'eau ou de la gratter avec une serviette en papier ou une fourchette.
- Du produit de rinçage a été renversé dans le lave-vaisselle lors de l'ajout de ce produit. >>> Veillez à ne pas renverser de produit de rinçage dans le lave-vaisselle lors de l'ajout de ce produit. Nettoyez le produit de rinçage renversé avec une serviette en papier.

- Le couvercle du réservoir de produit de rinçage est resté ouvert. >>> Veillez à fermer le couvercle du réservoir de produit de rinçage après avoir ajouté du produit de rinçage.

Les ustensiles se cassent

- La vaisselle est chargée de manière irrégulière. >>> Chargez la vaisselle tel que décrit dans le manuel d'utilisation.
- Les paniers sont surchargés. >>> Ne chargez pas les paniers au-delà de leur capacité.
- Il reste de l'eau dans le lave-vaisselle après le terme du cycle.
- Les filtres sont bouchés. >>> Vérifiez si le système de filtration est nettoyé. Nettoyez régulièrement le système de filtration comme indiqué dans la section « Nettoyage et entretien ».
- Le tuyau d'évacuation est obstrué / bloqué. >>> Inspectez le tuyau de drainage. Retirez le tuyau si nécessaire afin d'en retirer toute obstruction, puis réinstallez-le en suivant les instructions d'installation.

10 CLAUSE DE NON-RESPONSABILITÉ / AVERTISSEMENT

Les utilisateurs finaux peuvent réparer certaines pannes (simples) sans causer de problèmes de sécurité ou d'utilisation dangereuse, à condition de le faire conformément aux instructions suivantes. (Voir la section « Je veux faire les réparations moi-même »).

Dès lors, à l'exception des pièces spécifiées dans la section "Je veux faire les réparations moi-même" qui peuvent être réparées par les utilisateurs finaux, la réparation par une station de service agréée est fortement recommandée pour éviter les problèmes de sécurité et est obligatoire pour la poursuite Beko de la garantie du produit Marka.

JE VEUX FAIRE LES RÉPARATIONS MOI-MÊME

Les réparations à effectuer par les utilisateurs finaux peuvent être réalisées pour les pièces détachées suivantes : Alimentations externes, Télécommande. (La liste actuelle des pièces détachées est disponible à l'adresse suivante <https://www.beko.com.tr/destek> à partir du 1er mars 2021)

En outre, pour garantir la sécurité du produit et éviter tout risque de blessure grave, les réparations doivent être effectuées conformément aux instructions figurant dans le manuel d'utilisation ou à l'adresse <https://www.beko.com.tr/destek>. Pour votre sécurité, débranchez le produit avant d'effectuer toute réparation.

Ne saurait être tenu responsable des problèmes de sécurité qui pourraient survenir à la suite d'opérations de réparation ou de tentatives par les utilisateurs <https://>

www.beko.com.tr/destek finaux de réparer des pièces autres que celles spécifiées dans les manuels d'utilisation ou conformément aux instructions figurant à l'adresse <https://www.beko.com.tr/desteket> aux pièces figurant dans la liste actuelle des pièces disponibles à Beko l'adresse. Dans de tels cas, la garantie du produit Beko sera invalide.

Pour cette raison, il est fortement recommandé aux utilisateurs finaux de ne pas effectuer eux-mêmes les opérations de réparation des pièces autres que les pièces de rechange mentionnées ci-dessus et de s'adresser, le cas échéant, à un centre de service agréé. De telles tentatives de réparation par les utilisateurs finaux peuvent poser des problèmes de sécurité, endommager le produit et entraîner des incendies, des inondations, des chocs électriques et des blessures graves.

Les réparations des pièces suivantes, entre autres, doivent être effectuées par des centres de service agréés : L'alimentation interne, les condensateurs, les batteries et les accumulateurs, etc.

Le fabricant/vendeur ne peut être tenu responsable du non-respect de ces dispositions par les utilisateurs finaux.



FR
ÉLÉMENTS PAPIER
BAC DE TRI



FR
Cet appareil et ses accessoires se recyclent

REPRISE À LA LIVRAISON OU A DÉPOSER EN MAGASIN OU A DÉPOSER EN DÉCHÈTERIE

Points de collecte sur www.quefairedemesdechets.fr
Privilégiez la réparation ou le don de votre appareil !