



Vaatwasser
Gebruiker Handleiding



BDIN4S560WP

15 3123 0400/ NL/ AA/ 10.09.2025 12:24
7647493477



Lees eerst deze handleiding!

Beste klant,



Beko hartelijk dank voor uw keuze van ons product. Wij hopen dat u de beste resultaten krijgt van uw product dat werd vervaardigd met hoogwaardige en moderne technologie. Om die reden vragen wij u deze volledige handleiding en alle andere begeleidende documenten zorgvuldig te lezen voor u het product in gebruik neemt.

U moet alle waarschuwingen en informatie omvat in deze handleiding naleven. Zo kunt u zichzelf en uw product beschermen tegen mogelijke gevaren.

Houd de handleiding bij de hand voor een eventueel gebruik in de toekomst. Als u het product doorgeeft aan iemand anders mag u niet vergeten ook de handleiding mee te geven. De garantievoorwaarden, het gebruik en de probleemoplossingsmethoden voor uw product worden vermeld in deze handleiding.

Symbolen en hun betekenis

De volgende symbolen worden gebruikt in deze handleiding:

	Gevaar dat fataal kan aflopen of resulteren in letsels.
	Belangrijke informatie en nuttige tips bij het gebruik.
	Lees de handleiding.
BERICHT	Gevaar voor het product of de omgeving die kan resulteren in materiële schade.

1	Veiligheidsinstructies	5	6.6	Polijstmachine	23
1.1	Beoogd gebruik	5	6.7	Onderdelen die niet geschikt zijn om in de vaatwasser te wassen ...	24
1.2	Veiligheid van kinderen, kwetsbare personen en huisdieren	5	6.8	De vaat in de machine plaatsen....	24
1.3	Elektrische veiligheid.....	6	6.9	Onderste propeller	25
1.4	Transportveiligheid.....	7	6.10	Bovenste propeller.....	25
1.5	Veiligheid van de installatie	7	6.11	Bestekmand	25
1.6	Operationele veiligheid.....	8	6.12	Bestekmand	26
1.7	Onderhouds- en reinigingsveiligheid.....	9	6.13	Opvouwbare onderste manddraden 12 Verstelbaar.....	26
2	Milieurichtlijnen	10	6.14	Opvouwbare bovenkorfdraden liggen volledig	27
2.1	Conformiteit met de AEEA- regeling en de verwijdering van afvalproducten	10	6.15	In hoogte verstelbare bovenste mandplank.....	27
2.2	Informatie over de verpakking	10	6.16	De hoogte van de bovenkorf aanpassen	27
2.3	Naleving van de AEEA-richtlijn en de verwijdering van afvalproducten.....	10	6.17	Opvouwbare bovenkorfdraden.....	28
2.4	Opmerking voor testinstellingen ..	11	6.18	Ondersteuningsstuk voor het wassen van bakjes.....	29
2.5	Standaard conformiteit en testgegevens / EC conformiteitsverklaring	11	6.19	29
2.6	Deze sectie is enkel van toepassing voor producten met een wifi-functie.	11	6.20	Plafondbestekmand [Soft Spike] ..	29
2.7	Energielabel	11	7	Bediening van het product [I1L].....	30
3	Technische specificaties.....	12	7.1	Programma-informatie en tabel met gemiddelde verbruikswaarden	31
4	Algemeen overzicht	13	7.2	Extra functies	34
5	Installatie.....	14	7.3	Functies.....	35
5.1	Correcte locatie voor de installatie.....	14	7.4	Programmeren van de wastijd (Vertraging)	35
5.2	De watertoevoer aansluiten	14	7.5	Het waarschuwingvolume wijzigen	36
5.3	Aansluiten op de waterafvoer.....	15	7.6	Homewhiz-functie.....	36
5.4	De voeten bijstellen	16	7.7	Homewhiz Support Service-functie	39
5.5	Elektrische aansluiting	16	7.8	Wijziging van downloadbaar programma	40
5.6	Waterinlaatslangset	16	7.9	Het programma starten.....	40
6	Voorlopig	16	7.10	Annulering van het programma	40
6.1	Wat te doen om energie te besparen.....	17	7.11	Waarschuwingindicator zouttekort.....	40
6.2	Wateronthardingssysteem	17	7.12	Waarschuwingindicator voor spoelmiddeldeficiëntie	41
6.3	Het wateronthardingssysteem afstellen.....	17	7.13	Einde van het programma	41
6.4	Het zout vullen.....	19	8	Onderhoud en reiniging	41
6.5	Wasmiddel	20	8.1	Onderhoud en reiniging	41
			8.2	Reinigen van de filters	42
			8.3	Reinigen van het slangfilter.....	43

8.4	Reinigen van de schroeven	43
9	Probleemoplossing	45
9.1	Foutcodes, oorzaken en oplossin- gen.....	45
9.2	Probleemoplossing	45
10	DISCLAIMER / WAARSCHUWING ...	50

1 Veiligheidsinstructies

Dit gedeelte bevat veiligheidsinstructies die helpen beschermen tegen het risico van persoonlijk letsel of materiële schade.

Ons bedrijf kan niet verantwoordelijk worden gehouden voor eventuele schade die kan ontstaan in geval van niet-naleving van deze instructies.

- Installatie- en reparatieprocedures moeten altijd worden uitgevoerd door erkende service-agenten.
- Gebruik alleen originele reserveonderdelen en accessoires.
- Repareer of vervang geen enkel onderdeel van het product, tenzij dit duidelijk is aangegeven in de gebruikershandleiding.
- Breng geen technische wijzigingen aan het product aan.

1.1 Beoogd gebruik

Dit product is bedoeld voor gebruik in woningen en in de volgende soorten besloten ruimtes: Bijvoorbeeld;

- Personeelskeukens van winkels, kantoren en andere werkomgevingen;
- Boerderijen;

- Gebieden voor het gebruik van gasten van hotels, motels en andere accommodatievoorzieningen;

- Plekken met bed & breakfast, hostelachtige omgevingen.

- Het product mag alleen worden gebruikt voor huishoudelijke afwas.

- Het product is niet geschikt voor commercieel of openbaar gebruik.
- De levensduur van het product dat je hebt gekocht is 10 jaar. Dit is de periode waarvoor de reserveonderdelen nodig zijn voor de werking van dit product zoals gedefinieerd.
- Dit product is bedoeld voor gebruik in huis en onder het aanrecht.

1.2 Veiligheid van kinderen, kwetsbare personen en huisdieren

- 8 jaar en ouder kinderen en mensen met verminderde lichamelijke, zintuiglijke en geestelijke vermogens, evenals ongeschoolde of onervaren personen kunnen dit apparaat gebruiken, op voorwaarde dat ze onder toezicht staan en geïnstrueerd zijn over veilig gebruik van het apparaat en de bijbehorende gevaren.

- Kinderen jonger dan 3 jaar moeten uit de buurt van het product worden gehouden, tenzij ze voortdurend onder toezicht staan.
- Kinderen mogen niet met het apparaat spelen.
- Elektrische producten zijn gevaarlijk voor kinderen en huisdieren. Kinderen en huisdieren mogen niet met het product spelen, erop klimmen of erin komen.
- Vergeet niet om de deur van het product te sluiten wanneer u de ruimte verlaat waar het product zich bevindt. Kinderen en huisdieren kunnen in het product worden opgesloten en stikken.
- Reiniging en gebruikersonderhoud mogen niet zonder toezicht door kinderen worden uitgevoerd.
- Houd het verpakkingsmateriaal uit de buurt van de kinderen. Risico op letsel en verstikking.
- Houd alle reinigingsmiddelen en additieven die in het product worden gebruikt buiten het bereik van kinderen.
- Haal voor de veiligheid van kinderen de stekker uit het stopcontact en breek het vergrendelingsmechanisme voordat u het product weggooit.



1.3 Elektrische veiligheid

- Het product mag niet worden aangesloten tijdens installatie, onderhoud, reiniging, reparatie en transport.
- Als het netsnoer beschadigd is, moet het worden vervangen door een erkend servicecentrum om mogelijke gevaren te voorkomen.
- Knijp het netsnoer niet onder of achter het product. Plaats geen zwaar voorwerp op het netsnoer. Het netsnoer mag niet overmatig gebogen of verbrijzeld zijn en mag niet in contact komen met een warmtebron.
- Gebruik geen verlengsnoer, meerdere stopcontacten of adapters om het product te bedienen.
- Draagbare meerdere stopcontacten of draagbare voedingen kunnen oververhit raken en brand veroorzaken. Houd daarom niet meerdere stopcontacten achter en in de buurt van het product.
- De stekker moet binnen handbereik zijn. Als dit niet mogelijk is, moet de elektrische installatie waarop het product is aangesloten, zijn uitgerust met een apparaat (zekering, schakelaar, stroomonderbreker,

enz.) dat voldoet aan de elektrische voorschriften en alle polen van het lichtnet ontkoppelt.

- Raak de stekker niet aan met natte handen.
- Trek bij het verwijderen van de stekker uit het stopcontact aan de stekker, niet aan de kabel.

1.4 Transportveiligheid

- Voordat u het product vervoert, moet u de stekker uit het stopcontact halen en de afvoer- en wateraansluitingen loskoppelen. Tap het water dat in het product achterblijft volledig af.
- Draag het product niet alleen omdat het zwaar is.

OPMERKING Houd de deur of het paneel niet vast om het product te verplaatsen.

MERK OP Als u het product moet verplaatsen, verplaats het dan rechtop en houd het aan de achterkant vast. Als u het product naar voren kantelt, kunnen de elektronische onderdelen binnenin nat en beschadigd raken. LET er bij het plaatsen van het product na installatie of reiniging op dat u de slangen niet vouwt, knijpt of breekt.



1.5 Veiligheid van de installatie

- Om het product gebruiksklaar te maken, controleert u de informatie in de handleiding en installatie-instructies om er zeker van te zijn dat de elektrische installatie, installatie van schoon water en afvoer geschikt zijn. Bel anders een gekwalificeerde elektricien en loodgieter om de nodige regelingen te treffen. Deze processen zijn voor rekening van de klant.
- Voordat u het product installeert, moet u het product inspecteren op eventuele schade. Installeer het product niet als het beschadigd is.
- Installeer het product niet op plaatsen waar de temperatuur onder 0 °C daalt.
- Plaats het product niet op een tapijt of een soortgelijk oppervlak. Het veroorzaakt brandgevaar omdat het geen lucht van de bodem kan krijgen.
- Plaats het product op een schone, vlakke en harde vloer en balanceer het met behulp van verstelbare voeten. Als de voeten niet goed zijn afgesteld, kan de deur mogelijk niet volledig sluiten en kan hete damp ontsnappen. Het kan ernstige

brandwonden en verwondingen veroorzaken en kan ook je meubels beschadigen.

- Installeer het product niet in de buurt van warmtebronnen (radiatoren, kachels, enz.) en installeer het niet onder het kookgedeelte van een kookplaat.
- Als het product bedoeld is voor gebruik in een kast/kast/module, houd dan de kastdeuren open tijdens het gebruik als er geen openingen zijn om voldoende luchtcirculatie te garanderen.
- Sluit het product aan op een geaard stopcontact dat wordt beschermd door een zekering die is geclassificeerd in overeenstemming met de stroomclassificaties die op het typeplaatje zijn aangegeven. Laat de aardingsinstallatie uitvoeren door een gekwalificeerde elektricien. Gebruik het product niet zonder aarding in overeenstemming met de lokale/nationale voorschriften.
- Steek de stekker van het product in een stopcontact dat voldoet aan de spannings- en frequentiewaarden die op het typeplaatje zijn aangegeven.

- Steek het product niet in losse stopcontacten, uit het stopcontact, kapot, vuil, vettig, in contact met water (bijv. water dat uit de werkbank kan lekken).

LET OP De nieuwe slangensets die bij het product worden geleverd, moeten worden gebruikt. Gebruik oude slangassemblages niet opnieuw. Splits de slangen niet.

OPMERKING Sluit de watertoevoerslang rechtstreeks aan op de waterkraan. De druk die door de kraan wordt geleverd, moet ten minste 0,03 MPa (0,3 bar) en niet meer dan 1 MPa (10 bar) zijn. Als de waterdruk hoger is dan 1 MPa (10 Bar), moet een drukreducerklep worden geïnstalleerd. De maximaal toegestane watertemperatuur is 25°C.

- Plaats het netsnoer en de slangen zo dat er geen risico is op struikelen.

1.6 Operationele veiligheid

Alleen reinigingsmiddelen, spoelmiddelen en additieven bestemd voor vaatwassers mogen worden gebruikt.

Gebruik nooit chemische oplosmiddelen in het product. Deze stoffen vormen een explosiegevaar.

Drink het waswater in uw product niet.

Vaatwasmiddelen bevatten sterke alkali, die extreem gevaarlijk kunnen zijn als ze worden ingeslikt. Vermijd contact met huid en ogen en laat kinderen niet in de buurt van het product wanneer het deksel open is. Controleer of het reinigingsmiddelreservoir leeg is nadat de wascyclus is voltooid.

Wanneer u de bovenste en onderste manden volledig uittrekt, neemt de deur van het product de volledige lading van de manden mee. Ga niet zitten of andere ladingen op de deur plaatsen, anders kan het product omvallen.



Maximale wascapaciteit van het product: aangegeven op het energielabel en de kaart voor snel gebruik onder de cyclustabel.

Om mogelijk letsel te voorkomen, plaatst u lange en puntige gerechten zoals serveervorken, broodmessen, enz. altijd in de bestekmand met het puntige uiteinde naar beneden of horizontaal op de afwasmanden.

Als u de deur moet openen terwijl het product draait, open deze dan voorzichtig. Pas op voor hete stoom en spatten heet water.

Gebruik geen defect of beschadigd product. Koppel het product los (of schakel de zekering waarop het is aangesloten uit), schakel de waterkraan uit en bel voor geautoriseerd onderhoud.

Plaats geen vlammenbron (brandende kaars, sigaret, enz.) op of in de buurt van het product.

Plaats geen ontvlambare/explosieve materialen in de buurt van het product.

Klim niet op het product.

Haal de stekker uit het stopcontact en schakel de kraan uit wanneer u het product lange tijd niet zult gebruiken.

Dit product is ontworpen om te werken tot 2000 m. boven de zeespiegel.



1.7 Onderhouds- en reinigingsveiligheid



Was het product niet door er water op te spuiten of te gieten.



Gebruik geen scherp of schurend gereedschap om het product schoon te maken. Gebruik geen materialen zoals huishoudelijke schoonmaakmiddelen, reinigingsmiddelen, gas, benzine, alcohol, was, enz.



Draag handschoenen gedragen bij het reinigen van het product.



Pas op voor mogelijke verwondingen bij het reinigen van scherpe oppervlakken aan de achterkant van het product!

OPMERKING! Vergeet niet om het filter van uw machine terug te plaatsen na het reinigen. Anders kunnen de pompen verstopt raken en kan het product beschadigd raken.

2 Milieuriichtlijnen

2.1 Conformiteit met de AEEA-regelgeving en de verwijdering van afvalproducten

Dit product bevat geen van de gevaarlijke en verboden materialen vermeld in de controleverordening met betrekking tot de afvoer van elektrische en elektronische apparatuur, die is gepubliceerd door het Ministerie van Milieu en Stedenbouw van Turkije. Het voldoet aan de AEEA-reglementering.



Dit product is gemaakt met hoogwaardige onderdelen en materialen die kunnen worden gerecycled en opnieuw gebruikt. Om die reden mag u het product niet weggooien met

huishoudelijk of ander afval aan de einde van de levensduur. Neem het naar een inzamelcentrum voor recyclage van elektrische en elektronische apparatuur. Vraag uw lokale autoriteit in uw regio voor deze inzamelpunten. Help de natuur en grondstoffen te beschermen door gebruikte producten te recyclen. Voor u het product weggooit, moet u de stekker verwijderen uit veiligheidsoverwegingen voor kinderen en moet u het vergrendelingsmechanisme van de laaddeur breken om het onbruikbaar te maken.

Binnenverlichting



Neem contact op met een service wanneer u de LED/lamp die wordt gebruikt voor verlichting moet vervangen volgens het model van uw machine.

2.2 Informatie over de verpakking

De verpakking van het product is vervaardigd van recyclebaar materiaal in overeenstemming met de nationale wetgeving. Gooi het verpakkingsmateriaal niet weg met het huishoudelijk of ander afval. Lever het in bij een door de overheid aangewezen inzamelpunt voor verpakkingsmateriaal.

2.3 Naleving van de AEEA-richtlijn en de verwijdering van afvalproducten



Dit product is conform met de EU AEEA-richtlijn (2012/19/EU). Dit product draagt een classificatiesymbool voor afval elektrische en elektronische apparatuur (WEEE).

Dit symbool wijst erop dat dit product niet mag worden weggegooid met ander huishoudelijk afval aan het einde van de levensduur. Het gebruikte apparaat moet worden geretourneerd naar een officieel inzamelcentrum voor de recycling van elektrische en elektronische apparaten. U kunt contact opnemen met uw lokale autoriteiten of uw detailhandelaar waar u het product hebt gekocht om deze inzamelpunten te vinden. Elk gezin speelt een belangrijke rol in de recuperatie en recycling van oude apparaten. De correcte verwijdering van gebruikte apparatuur helpt potentiële negatieve gevolgen voor het milieu en de volksgezondheid te voorkomen.

Naleving van de RoHS-richtlijn:

Het product dat u hebt gekocht is conform met de Europese RoHS-richtlijn (2011/65/EU). Het bevat geen schadelijk en verboden materiaal zoals gespecificeerd in de richtlijn.

2.4 Opmerking voor testinstellingen

De vereiste informatie om de prestaties te testen is beschikbaar op aanvraag.

U kunt uw aanvraag verzenden naar het onderstaande e-mailadres:

dishwasher@standartloading.com

U moet uw contactgegevens en de code, het voorraadnummer en servicenummer van het product dat u wilt testen vermelden in de e-mail met uw aanvraag. De productcode, het voorraadnummer en serienummer staan vermeld op het typeplaatje op de zijkant van de deur.

2.5 Standaard conformiteit en testgegevens / EC conformiteitsverklaring

CE De ontwikkeling, productie en verkoop van dit product worden uitgevoerd in overeenstemming met de veiligheidsvoorschriften van alle relevante richtlijnen van de Europese Gemeenschap. 2014/35/EU, 2014/30/EU, 93/68/EC, IEC 60436 / EN 60436

2.6 Deze sectie is enkel van toepassing voor producten met een wi-fi-functie.

Frequentieband 2.4Ghz

Max. geleidingsvermogen: < 100mW

CE conformiteitsverklaring Arçelik A.Ş. verklaart dat dit apparaat conform is met de 2014/53/EU richtlijn.

De volledige tekst van de CE verklaring van overeenstemming kan worden geraadpleegd op de website:

Producten, adres
support.beko.com

2.7 Energielabel

i U hebt toegang tot de technische informatie van het product door de QR-code te scannen op het energielabel met een mobiel apparaat verbonden met het internet.



XXXXXXXXXX (*)



3 Technische specificaties

Het maximale wasvermogen: Aangegeven op het energielabel en de Snel gebruik-kaart in de cyclustabel.
Hoogte: Zie de installatiehandleiding voor hoogte-informatie.
Breedte: 60
Diepte:55-60
Elektrische ingang:220-240 V, 50 Hz
Totaal vermogen:1800-2100 W
Vermogen van het verwarmingselement:1800 W
Totale stroom: 10 A *
Vermogen van de pomp:105 W
Afvoerpomp vermogen: 30 W *
* Voor de gedetailleerde elektrische waarden verwijzen wij naar het typeplaatje op de deur van de vaatwasmachine.
Waterdruk 0,3 -10 bar (= 3 - 100 N/cm ² = 0.03-1.0 Mpa)

-  De technische specificaties kunnen worden gewijzigd zonder voorafgaande kennisgeving om de kwaliteit van het product te verbeteren.
-  De afbeeldingen in de gebruikshandleiding zijn schematisch en stemmen mogelijk niet exact overeen met het product.
-  De waarden vermeld op het apparaat of in de begeleidende documentatie zijn metingen in het laboratorium in overeenstemming met de respectieve normen. Deze waarden kunnen verschillen naargelang het gebruik en de omgevingsomstandigheden.

4 Algemeen overzicht

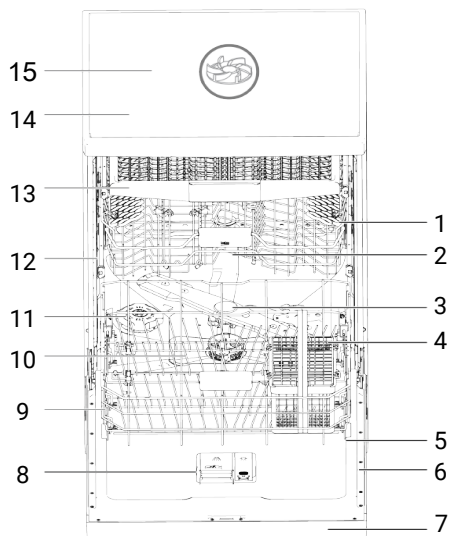

- | | |
|--|--|
| 1 Bovenste mand | 2 Bovenste sproeiarm |
| 3 Onderste sproeiarm | 4 Bestekmand (naargelang het model) |
| 5 Deur | 6 Typelabel |
| 7 Bedieningspaneel | 8 Afwasmiddelvak |
| 9 Onderste mand | 10 Filters |
| 11 Zoutvak deksel | 12 Bovenste mandrail |
| 13 Plafond bestekmand (naargelang het model) | 14 Bovenste rek (naargelang het model) |
| 15 Bovenste impeller (naargelang het model) | |

Typelabel varieert naargelang het model.



Illustratie 1:

5 Installatie



Lees eerst het hoofdstuk "Veiligheidsinstructies"!

De voorbereiding van de elektrische, schoon water en afvalwater installatie van de plaats waar het product wordt geplaatst valt onder de verantwoordelijkheid van de klant. Voor u de geautoriseerde service belt om het product voor te bereiden op het gebruik, als de elektrische installatie, schoon water installatie en de waterafvoer niet toereikend zijn, moet u een gekwalificeerde elektricien en loodgieter bellen om de nodige maatregelen te nemen.



De installatie en de elektrische verbindingen moeten worden uitgevoerd door de geautoriseerde service. De fabrikant kan niet verantwoordelijk worden gehouden voor eventuele schade die kan voortvloeien uit werkzaamheden uitgevoerd door niet-geautoriseerde personen.



Voor de installatie van het product moet u het inspecteren op eventuele schade. Installeer het apparaat niet als het beschadigd is. Beschadigde producten vormen een gevaar voor uw veiligheid.



Voor vrijstaande modellen en modellen onder het aanrecht mag u de stootplaat van het apparaat niet verwijderen. Dit vernietigt de garantie.

- Wanneer het product na de installatie of reiniging op een andere locatie wordt geplaatst, moet u ervoor zorgen dat de waterinlaat- en afvoerslangen niet worden gevouwen, afgeknepen of gebroken.
- Zorg ervoor de vloer, buizen, muren, etc niet te beschadigen tijdens de plaatsing van uw apparaat. U mag nooit de deur of het paneel vasthouden om het product te verplaatsen.

5.1 Correcte locatie voor de installatie

- Er mogen geen vergrendelbare, schuif- of deuren met scharnieren aanwezig zijn op de plaats waar het product wordt geïnstalleerd die de volledige opening van de deur zou belemmeren.
- Plaats het product op een stevige en vlakke vloer die voldoende capaciteit heeft om de lading te dragen! De vaatwasmachine op een vlak oppervlak plaatsen is essentieel om de deur correct en stevig te kunnen sluiten.
- Installeer het product niet in omgevingen waar de temperatuur lager dan 0°C kan dalen.
- Plaats het product op een harde vloer. Plaats het product niet op een hoogpolig tapijt of een gelijkaardig oppervlak.
- Kies een plaats waar u de vaat gemakkelijk en snel kunt inladen en verwijderen.
- Plaats het product dichtbij een kraan en afvoer. Kies de locatie van het product zodanig dat u deze niet moet wijzigen nadat het is aangesloten.



Plaats het product nooit op het netsnoer. Het snoer kan worden beschadigd, wat een risico van elektrische schokken of brand vormt.

5.2 De watertoevoer aansluiten

Om te beletten dat vuil (zand, klei, roest, etc.) van het stadsnetwerk of van uw watertoevoersysteem de vaatwasmachine en uw vaat kan beschadigen, raden wij aan een filter te installeren op de waterinlaat.

De maximaal toegelaten waterinlaattemperatuur:

- Met modellen voorzien van AquaSafe+ is dit 60 °C.
- Maximaal 25 °C voor andere modellen.

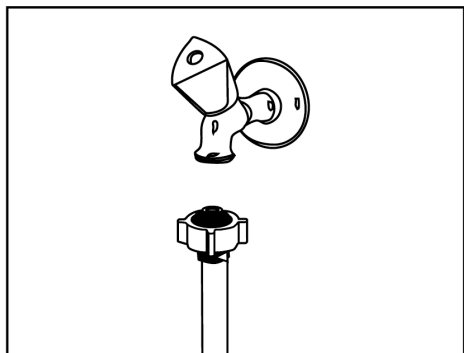

AquaSafe+ functie

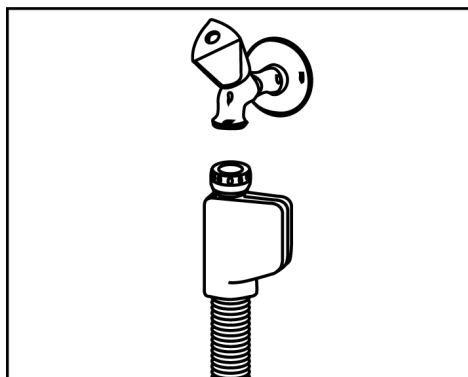

- Bescherm de AquaSafe+ tegen waterlekken in de waterinlaat. U moet ervoor zorgen dat er geen water kan binnendringen in het kleppenhuus van het systeem. Zo niet kunnen de elektrische onderdelen worden beschadigd.
- U mag de slang niet inkorten of verlengen met bijkomende onderdelen want de slang bevat elektrische aansluitingen en onderdelen.
- Als het systeem beschadigd is, mag u het product niet gebruiken en moet u beroep doen op de geautoriseerde servicemonteur.

De vaatwasmachine mag niet worden aangesloten op warm water apparaten of ingeschakelde waterverwarmers.

OPMERKING Gebruik geen oude of gebruikte waterinlaatslangen op een nieuw product. Gebruik de nieuwe waterinlaatslang die wordt geleverd met de vaatwasmachine. U mag de slangen niet opsplitsen.

OPMERKING Sluit de waterinlaatslang rechtstreeks aan op de waterkraan. De druk van de kraan moet minimum 0,3 bar en maximum 10 bar bedragen. Als de waterdruk hoger is dan 10 Bar moet een reductieventiel worden aangebracht.

OPMERKING De watertoevoer- en -afvoerslang moeten stevig worden aangebracht en mogen niet beschadigd zijn.

OPMERKING Nadat u de aansluitingen hebt uitgevoerd, moet u de kraan volledig openen en inspecteren op waterlekken.

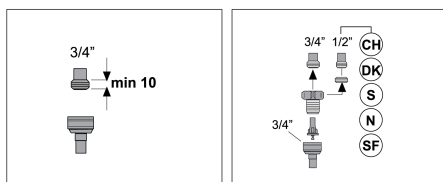

5.3 Aansluiten op de waterafvoer

De waterafvoerslang kan rechtstreeks op de afvalwaterafvoer of de afvoer van de afwasbak worden aangesloten. Voor meer gedetailleerde informatie verwijzen wij naar de installatie-instructies van de vaatwasmachine.

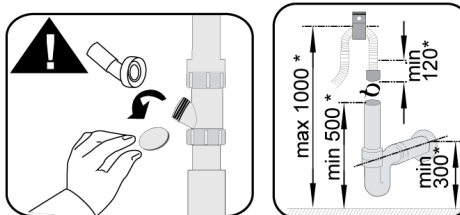
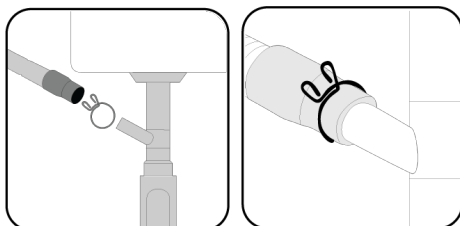

* mm

De afvalwaterafvoer moet worden aangesloten op de riolering en mag niet zijn verbonden met het oppervlaktewater.

5.4 De voeten bijstellen

Als de deur van het product niet correct sluit of schudt wanneer u er zachtjes op duwt met uw hand wijst dit erop dat de voeten niet zijn bijgesteld. Stel de voeten van het product bij zoals weergegeven in de handleiding van het product.



Er kan hete stoom ontsnappen als de deur van de vaatwasmachine niet correct is bijgesteld. Ernstige brandwonden kunnen letsels veroorzaken en schade aan uw meubel.

5.5 Elektrische aansluiting



Sluit het apparaat aan op een geaard stopcontact/leiding beschermd met een zekering in overeenstemming met de waarden vermeld in de tabel "Technische specificaties". Ons bedrijf kan niet aansprakelijk worden gehouden voor schade die wordt veroorzaakt als het product wordt gebruikt zonder aarding in overeenstemming met de lokale regelgeving.

- De aansluiting moet voldoen aan de nationale voorschriften.
- De stekker van het netsnoer moet gemakkelijk toegankelijk zijn na de installatie.
- Sluit het product aan op een geaard stopcontact beschermd met een zekering van 16 ampère.
- De gespecificeerde spanning moet overeenstemmen met uw elektrisch net.



Maak geen verbindingen via verlengsnoeren of multistekkers.



Een beschadigd netsnoer moet worden vervangen door een geautoriseerde dienst.

5.6 Waterinlaatslangset

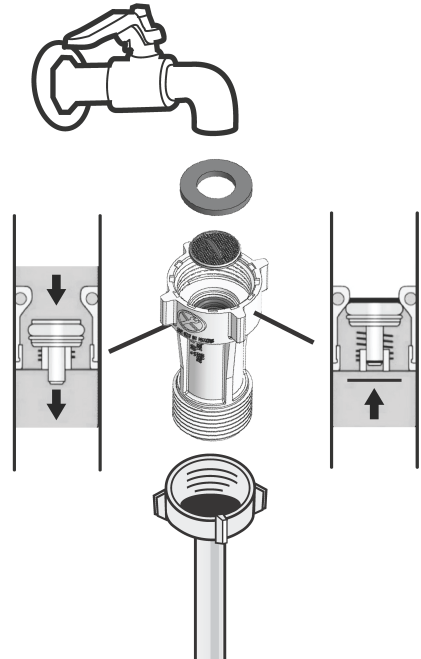

Volgens de relevante EN 61770 / DIN-normen moet het apparaat worden aangesloten op een watertoevoersysteem met een terugslagklep (Type ECV-S), Beko-onderdeelnummer 1511190100.

De installatie-instructie wordt weergegeven in de bovenstaande afbeelding van uw installatiehandleiding. Neem in geval van twijfel contact op met uw professionele installateur

6 Voorlopig



Lees eerst de sectie "Veiligheidsinstructies"!

6.1 Wat te doen om energie te besparen

De volgende informatie zal u helpen het product op een ecologische en energiebesparende manier te gebruiken.

Reinig al het grove afval op de vaat voordat u ze in de machine plaatst.



Het wordt niet aanbevolen om de vaat voor te reinigen voordat u ze in de machine laadt, omdat dit energie- en waterverbruik veroorzaakt.



Afwassen met een vaatwasser kost minder energie en water dan afwassen met de hand.

Nadat de machine volledig is gevuld, start u deze.

Let bij het kiezen van een programma op de "Tabel met programma-informatie en gemiddelde verbruikswaarden".

Gebruik niet meer wasmiddel dan aanbevolen op de verpakking van het wasmiddel.

6.2 Wateronthardingssysteem

De machine heeft een speciaal wateronthardingssysteem dat de hardheid van het leidingwater vermindert. Dit systeem verzacht het water tot het vereiste niveau om de vaat tot de gewenste kwaliteit te wassen.

Eco 50°C waterverbruik (l)	... cyclus dan vernieuwing	Extra tijd (min)	Extra waterverbruik (l)	Extra energieverbruik (kWh)
12.3-14.7	5	5	3.0	0.05
9.6-12.2	6	5	3.0	0.05
9,0-9,5	7	5	3.0	0.05
8,0-9,0	8	5	3.0	0.05
7,0-7,9	9	5	3.0	0.05

Raadpleeg voor het waterverbruik in het Eco 50°C-programma van uw vaatwasser de tabel met programma-informatie en gemiddelde verbruikswaarden in de programmatabel.



Als de hardheid van het leidingwater hoger is dan 7°dH, moet deze worden verzacht. Anders zullen hardheidsionen zich ophopen op de gewassen items en kunnen ze de was-, polijst- en droogprestaties van de machine beïnvloeden.

Het wateronthardersysteem afstellen

Wanneer het wateronthardingssysteem correct is afgesteld, zal de wasefficiëntie toenemen.

Lees eerst het gedeelte over het afstellen van het wateronthardersysteem.

De regeneratie van het wateronthardingssysteem kan in alle programma's tijdens de droogstap worden uitgevoerd. Wanneer het regeneratieproces wordt uitgevoerd, nemen de duur, het energie- en waterverbruik van het programma toe. Voor het regeneratieproces; wanneer de vaatwasser wordt gebruikt met een watertoevoer van 14 dH onder standaardomstandigheden in het Eco 50°C-programma, worden de frequentie van het regeneratieproces, de maximale extra tijd, het water- en energieverbruik afhankelijk van het waterverbruik van het Eco 50°C-programma weergegeven in de onderstaande tabel.

6.3 Het wateronthardingssysteem afstellen

Wanneer het wateronthardingssysteem correct is afgesteld, zullen de was-, spoel- en droogprestaties van uw vaatwasser toenemen.

OPMERKING! Om het systeem aan te passen, leert u eerst uw waterhardheidsniveau van de geautoriseerde service in uw omgeving en past u deze als volgt aan.







Na het bepalen van de waterhardheid:

1. Nadat u uw machine hebt ingeschakeld, drukt u 3 seconden op de menuknop.

2. Gebruik de knop Menu om te scrollen totdat de indicator voor de instelling van de waterhardheid oplicht ("r" -positie verschijnt op het display).

3. Stel de waterhardheid met behulp van de <- en +> knoppen in op het juiste niveau voor uw kraanwaterhardheid. Voor de juiste instelling, zie de "Waterhardheidsniveau aanpassingstabel."

4. Druk op de Aan/Uit-knop om op te slaan.

Hardheidsniveau	Engelse hardheid °dE	Duitse hardheid °dH	Frans* Hardheid °dF	Waterhardheidsindicator
Niveau 0 	0-5	0-4	0-8	Druk op de selectieknop om de waterhardheid in te stellen op positie 1. (r1)
Niveau 1 	6-9	5-7	9-13	Druk op de selectieknop om de waterhardheid in te stellen op positie 1. (r1)
Niveau 2 	10-15	8-12	14-22	Druk op de selectieknop om de waterhardheid in te stellen op positie 2. (r2)
Niveau 3 	16-19	13-15	23-27	Druk op de selectieknop om de waterhardheid in te stellen op positie 3. (r3)
Niveau 4 	20-24	16-19	28-34	Druk op de selectieknop om de waterhardheid in te stellen op stand 4. (r4)
Niveau 5 	25-62	20-50	35-90	Druk op de selectieknop om de waterhardheid in te stellen op stand 5. (r5)

Tabel 1: Aanpassingstabel waterhardheidsniveau

Maak hetzelfde hardheidsniveau dat u instelt op het bedieningspaneel met de regeneratie-instellingsschakelaar. Als de instelling die u op het bedieningspaneel hebt gemaakt bijvoorbeeld 3 is, stelt u de regeneratie-instellingsschakelaar ook in op 3.

- Als de hardheid van het water dat u gebruikt hoger is dan 50° dH (Franse hardheid) of als u putwater gebruikt, is het raadzaam om filters en waterzuiveringsapparaten te gebruiken.
- Als de hardheid van het water dat u gebruikt lager is dan 7°dH, hoeft u geen zout in uw vaatwasser te gebruiken. In dit

geval zal de "Waarschuwingsindicator zouttekort" op het bedieningspaneel van uw machine constant branden.

- Als uw waterhardheid op niveau 1 staat, blijft de "Waarschuwingsindicator voor zouttekort" continu branden, ook al hoeft u geen zout te gebruiken. Als u in deze positie zout gebruikt, wordt er geen zout verbruikt en gaat de lamp niet branden.

i In het geval van een verhuizing moet u de instelling van de waterhardheid van uw machine aanpassen aan de waterhardheid van de plaats waar u naartoe gaat, rekening houdend met de bovenstaande informatie. Als de instelling van de waterhardheid eerder in uw machine is gemaakt, wordt de laatste instelling van de waterhardheid weer gegeven op het scherm van uw machine.

Mechanische aanpassing van de waterhardheid

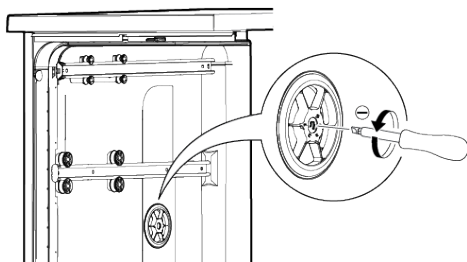

De instelling van de glasonderhoudsfunctie wordt gebruikt om het waterhardheidsniveau van het voorverzachte waswater in de vaatwasser aan te passen. De instelling moet worden gemaakt op basis van het instelniveau van de waterhardheid. De afstelling gebeurt met een brede en platte schroevendraaier. De schroevendraaier wordt gebruikt om de instellingsschakelaar voor mechanische glasverzorging te draaien. Zet de mechanische schakelaar gewoon in dezelfde stand als het instelniveau van de waterhardheid.

Bijvoorbeeld

Zet voor waterhardheidsniveau "r3" de instellingsschakelaar voor mechanische glasonderhoud in stand 3

Zet voor waterhardheidsniveau "r4" de instellingsschakelaar voor mechanische glasonderhoud in stand 4

6.4 Het zout vullen

Om de machine continu met dezelfde prestaties te laten werken, moet het wateronthardingsstelsel worden vernieuwd. Hiervoor wordt afwaszout gebruikt.

i Gebruik alleen speciaal onthardingszout dat is geproduceerd voor gebruik in vaatwassers.

i Het wordt aanbevolen om korrelige of poedervormige onthardingszouten te gebruiken in het wateronthardingsstelsel. Gebruik geen keukenzout, steenzout, enz. dat niet volledig oplost in water. Anders kunnen de prestaties van het systeem na verloop van tijd verslechteren.

i Het zoutcompartiment vult zich met water wanneer u de machine inschakelt, dus vul het zoutcompartiment voordat u de machine start.

1. Om onthardingszout toe te voegen, verwijdert u eerst de onderste mand.
2. Open het deksel van het zoutcompartiment door het tegen de klok in te draaien (A).

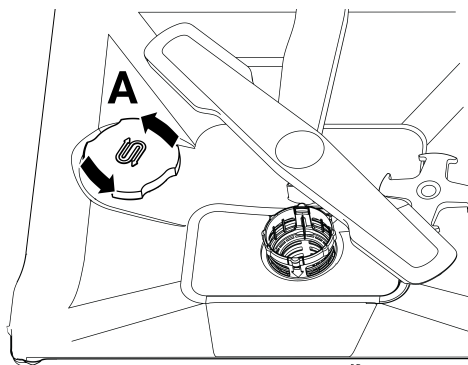

3. Voeg alleen 1 liter water toe aan het zoutcompartiment wanneer u uw machine voor de eerste keer gebruikt.
4. Vul het zoutreservoir met zout (D). Roer met een lepel om het oplossen van het zout in het water te versnellen.

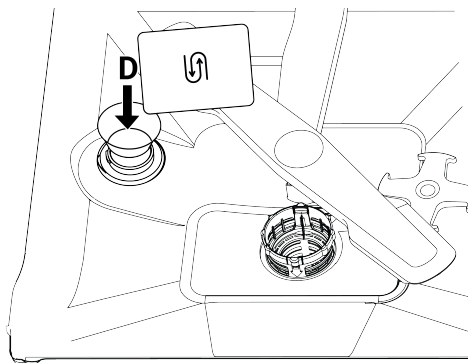

i Je kunt ongeveer 2 kg onthardingszout in het zoutcompartiment doen.

5. Zodra het compartiment vol is, plaatst u de dop terug en draait u deze.

i Zout moet net voor het starten van de machine worden toegevoegd. Op deze manier wordt het overlopende zoutwater onmiddellijk gereinigd en wordt het risico op corrosie in de machine voorkomen. Als u niet onmiddellijk gaat wassen, laat uw machine dan leeg en zonder wasmiddel in het kortste programma draaien.

i Afhankelijk van de verschillende merken zout op de markt en de hardheid van het water, kan het enkele uren duren voordat het zout in water is opgelost. Daarom zal, nadat het zout in de machine is gevuld, de "Waarschuwingindicator voor zouttekort" gedurende een bepaalde periode blijven branden.

6.5 Wasmiddel

U kunt poeder, vloeistof/gel en tabletwasmiddel in de machine gebruiken.

! Gebruik alleen reinigingsmiddelen die zijn ontworpen voor gebruik in vaatwassers. We raden u aan geen schoonmaakmiddelen te gebruiken die chloor of fosfaten bevatten, omdat deze schadelijk zijn voor het milieu.

Vullen van het afwasmiddel

Let op de waarschuwingen op de verpakking van het wasmiddel om goede was- en droogresultaten te verkrijgen. Neem voor aanvullende vragen contact op met de fabrikant van het wasmiddel.

! Plaats geen oplosmiddelen in het wasmiddelcompartiment. Explosiegevaar!

Plaats het reinigingsmiddel als volgt in het reinigingsmiddelcompartiment voordat u de machine start.

1. Open het deksel van het wasmiddelcompartiment door de vergrendeling naar rechts te duwen (A). (afhankelijk van het model)

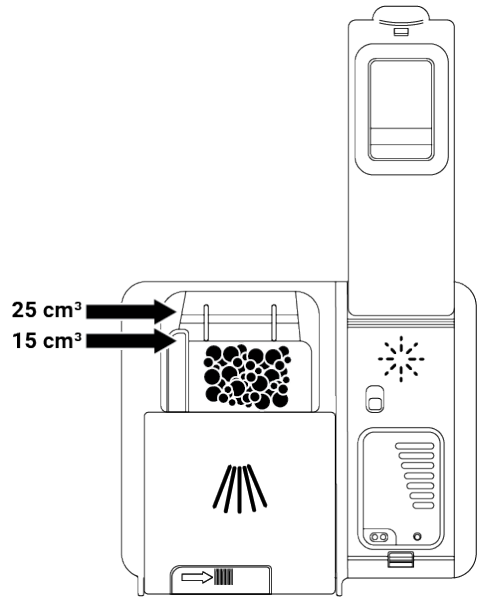
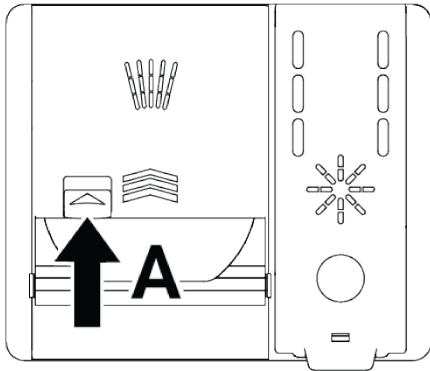
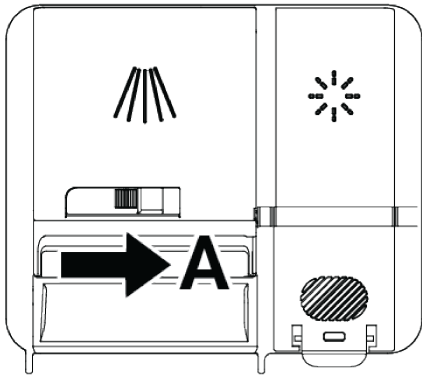

3. Sluit het deksel van het wasmiddelcompartment door het in de richting van de pijl te duwen. Er klinkt een "klik"-geluid wanneer het deksel wordt gesloten.

2. Doe de gespecificeerde hoeveelheid poeder, vloeistof/gel of tabletwasmiddel in het compartiment.

i Er zijn vlakke lijnen in het wasmiddelcompartment om u te helpen de juiste hoeveelheid poedervormig wasmiddel te gebruiken. Wanneer het wasmiddelcompartment vol is, is er 45 cm^3 wasmiddel nodig. Afhankelijk van het vulniveau van de machine en / of de vuilheid van uw vaat, vult u het wasmiddelcompartment tot de waterpaslijnen van 15 cm^3 of 25 cm^3 . In het geval van tabletwasmiddel is één tablet voldoende.

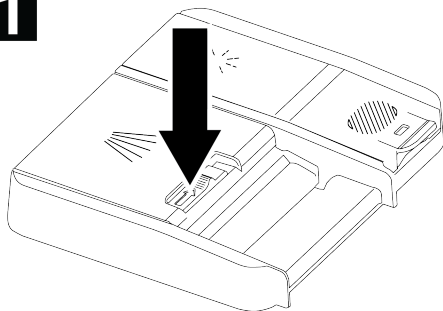
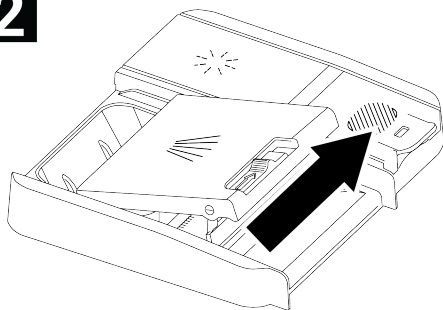
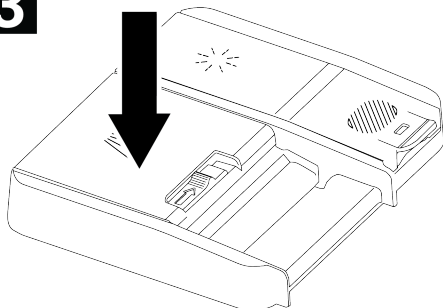
1**2****3**

Aangezien de oplosbaarheid van tabletwasmiddelen varieert afhankelijk van temperatuur en tijd, moet u poeder of vloeibaar /gelwasmiddel in korte programma's gebruiken zonder voor te wassen.

Tabletwasmiddelen

Naast klassieke tabletreinigingsmiddelen zijn er ook tabletreinigingsmiddelen op de markt die wateronthardingszout en/of glansspoelmiddel bevatten. Sommige bevatten ook speciale componenten zoals glasbeschermer en roestvrijstalen bescher-

mer. Deze tabletten werken tot een bepaalde waterhardheid (21°dH). Boven dit niveau moeten wateronthardingszout en glansmiddel samen met het tabletwasmiddel worden gebruikt.

De beste afwasprestaties in vaatwassers worden bereikt door afzonderlijk wasmiddel, glansmiddel en wateronthardingszout te gebruiken.

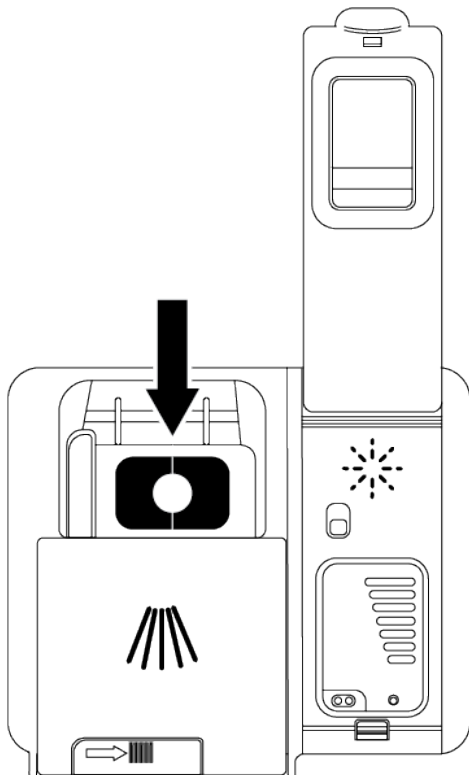

Volg bij het gebruik van tabletwasmiddelen de instructies van de fabrikant op de verpakking van het wasmiddel.

Als uw vaat nat is wanneer de wascyclus eindigt en/of u kalkvlekken ziet, vooral op uw bril, neem dan contact op met de fabrikant van het wasmiddel.

Wanneer u overschakelt van tabletwasmiddel naar poedervormig wasmiddel:

- Zorg ervoor dat de zout- en glansmiddelcompartimenten vol zijn.

- Stel de waterhardheid in op de hoogste stand en voer een wasprogramma uit met de machine leeg.
- Pas na een lege wasbeurt de waterhardheidsinstelling aan die geschikt is voor uw leidingwater door de gebruikershandleiding te raadplegen.
- Pas de glansspoelmiddelinstelling op de juiste manier aan.

6.6 Polijstmachine

Het glansmiddel dat in vaatwassers wordt gebruikt, is een speciale verbinding die is ontworpen om de droogefficiëntie te verhogen en te voorkomen dat water- of kalkresten op de gewassen artikelen achterblijven. Daarom moet ervoor worden gezorgd dat er glansspoelmiddel in het glansspoelmiddelcompartiment zit en dat alleen glansspoelmiddelen worden gebruikt die zijn geproduceerd voor gebruik in vaatwassers.

Het glansspoelmiddel vullen

1. Open het deksel van het glansspoelmiddel met behulp van de vergrendeling.

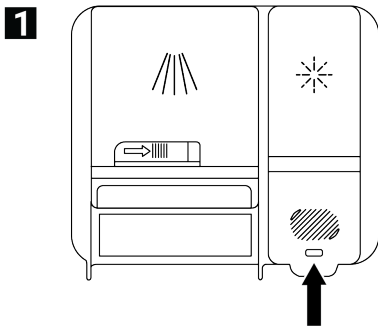

2. Vul het compartiment tot het MAX-NIVEAU.

2

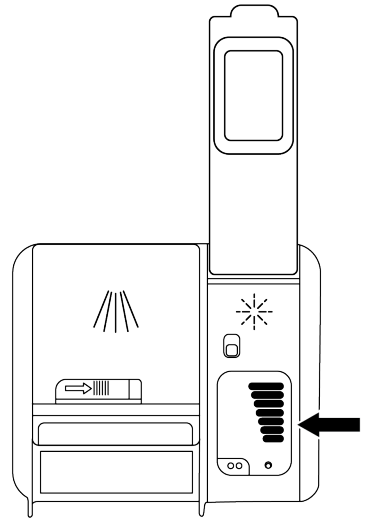

3. Sluit het deksel van het compartiment door er zachtjes op te drukken.

3

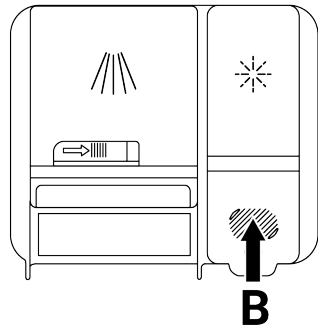

4. Als er na het wassen watervlekken op het servies zitten, is het noodzakelijk om de mate van de regelaar te verhogen en als er een blauwe markering overblijft wanneer deze met de hand wordt afgeveegd, is het noodzakelijk om deze te verlagen. Deze instelling is ingesteld op positie 3 bij het verlaten van de fabriek.



Spoelmiddelinstellingen worden uitgelegd onder het kopje "De hoeveelheid spoelmiddel aanpassen" in het bedieningsgedeelte van de machine.

- i** Veeg eventueel gemorst glansspoelmiddel buiten het compartiment weg. Spoelmiddel dat per ongeluk wordt gemorst, veroorzaakt schuimvorming en vermindert de wasprestaties.

6.7 Onderdelen die niet geschikt zijn om in de vaatwasser te wassen

- Was nooit gerechten die verontreinigd zijn met sigarettenas, kaarsresten, polijstmiddel, verf, chemicaliën, enz. in de machine.
- Was vorken, lepels en messen niet met houten of botgrepen, gelijmde onderdelen, plastic onderdelen die niet hittebestendig zijn, koperen en tinnen containers in de machine.

- i** Vaatwasserbestendig, zoals bij handen wassen, kan verkleuring en aantasting van decoratieve prints op porselein, aluminium en zilver veroorzaken. Sommige delicate glas- en kristalsoorten kunnen na verloop van tijd hun transparantie verliezen. We raden je aan om er vooral op te letten of het nieuwe servies dat je koopt vaatwasserbestendig is.

6.8 De vaat in de machine plaatsen

Als u de vaat correct plaatst in overeenstemming met de wascapaciteit van uw vaatwasser, gebruikt u de machine op de beste manier op het gebied van energieverbruik, was- en droogprestaties.

- Schraap eventuele voedselresten (botten, fruitzaden, enz.) op de vaat voordat u deze in de machine plaatst.
- Plaats indien mogelijk dunne, smalle stukken in de middelste compartimenten van de manden.
- Plaats zeer vuile en grote items in de onderste mand en kleine, delicate en lichte items in de bovenste mand.

- Plaats diepe containers zoals kommen, glazen en potten met hun mond naar beneden gericht. Dit voorkomt dat er zich water in ophoopt.



Om mogelijke verwondingen te voorkomen, plaatst u altijd lange en scherpe gerechten zoals servervorken, broodmessen, enz. in de bestekmand met hun scherpe punten naar beneden of horizontaal op de afwasmanden.

Leeg eerst de borden in de onderste mand, dan de borden in de bovenste mand.

Voorbeelden van alternatieve mandlay-outs

Onderste mandje

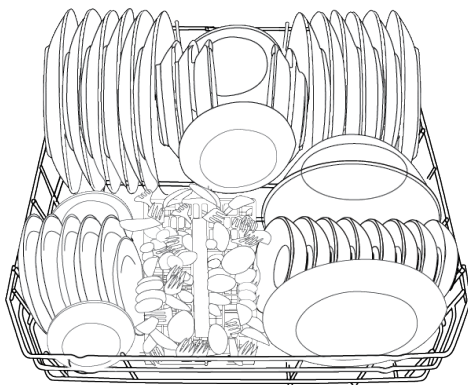

Bovenste mandje

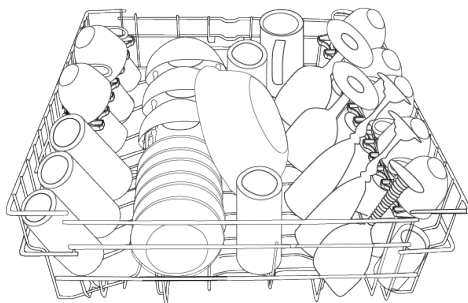

Onjuiste plaatsingen

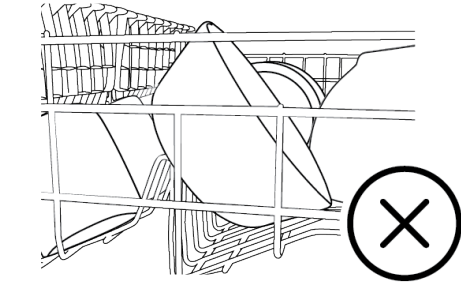
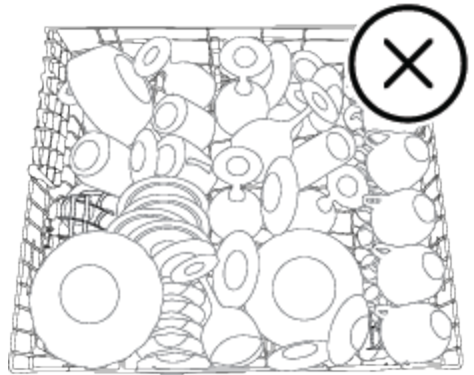
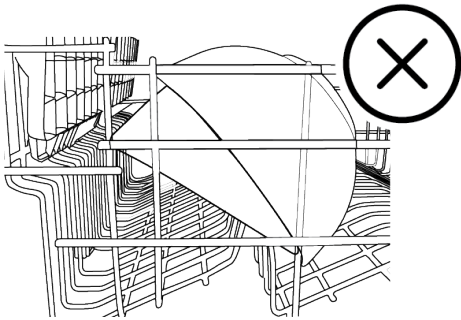
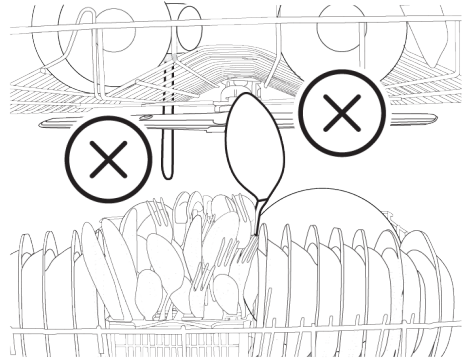
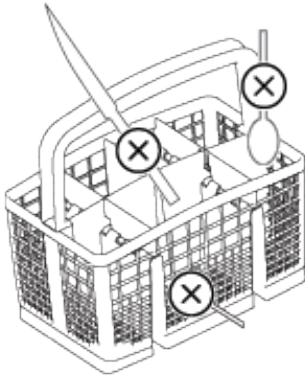

6.9 Onderste propeller

De onderste waaier wast de vaat in de onderste mand.

6.10 Bovenste propeller

De bovenste ventilator wast de vaat in de bovenste mand.

6.11 Bestekmand

(modelafhankelijk)

De bestekmand is speciaal ontworpen om uw borden zoals messen, vorken, lepels, enz. schoner te wassen.

Dankzij de verplaatsbare (A, B) functie van de bestekmand kunt u grotere oppervlakken creëren en ruimte maken voor gerechten van verschillende grootte wanneer u uw gerechten in de onderste mand plaatst.

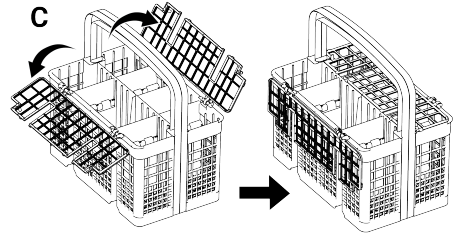
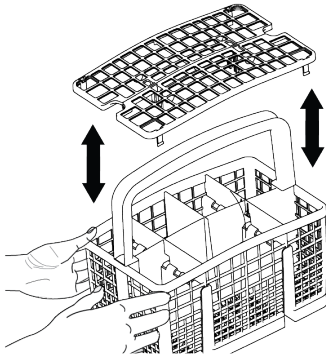
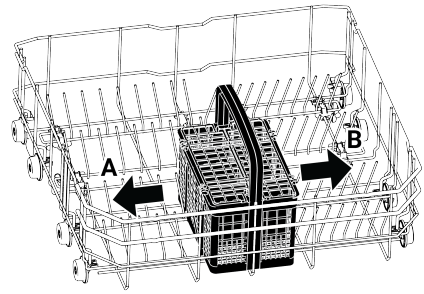
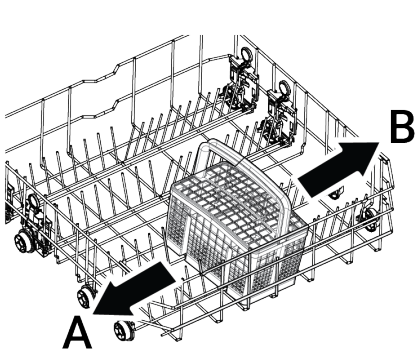

6.12 Bestekmand

(Afhankelijk van model)

De bestekmand is speciaal ontworpen om uw borden zoals messen, vorken, lepels, enz. schoner te wassen.

Dankzij de verplaatsbare functie van de bestekmand (A, B) kunt u grotere oppervlakken creëren bij het plaatsen van uw gerechten in de onderste mand en ruimte maken voor uw gerechten van verschillende grootte. Als je meer bestek wilt plaatsen, kun je de afscheiders opzij vouwen. (C)

6.13 Opvouwbare onderste manddraden 12 Verstelbaar

(Afhankelijk van model)

De zesdelige (A) vouwdraden die zich in de onderste mand van de machine bevinden, zijn ontworpen om u in staat te stellen gemakkelijker grote items zoals potten, kommen, enz. te plaatsen. Als je wilt, kun je grotere oppervlakken creëren door elk stuk afzonderlijk of allemaal tegelijk te vouwen.

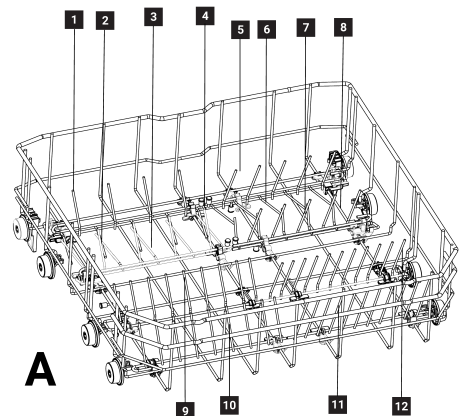

Om de opvouwbare draden in een horizontale positie te plaatsen, houdt u de draden in het midden en duwt u ze in de richting van de pijlen (B). Om de draden weer recht op te zetten, tilt u ze op. De opvouwbare draden passen weer in de vergrendeling (C).

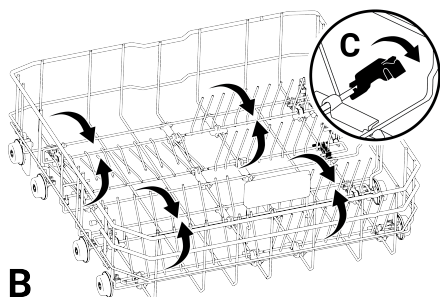

i Door de draden vanaf de uiteinden vast te houden en ze in een horizontale positie te plaatsen, kunnen ze buigen. Om deze reden zou het gepast zijn om de draden in het midden van hun basis te houden en ze in de richting van de pijl te duwen en ze in een horizontale of verticale positie te plaatsen.

6.14 Opvouwbare bovenkorfdraden liggen volledig

(Afhankelijk van model)

Wanneer u voldoende ruimte nodig heeft voor uw grote vaat in de bovenste mand van de machine, kunt u de opvouwbare draden gebruiken.

Om de opvouwbare draden naar een horizontale positie te brengen, houdt u de draden in het midden en duwt u ze in de richting van de pijl in de afbeelding. Plaats uw grote gerechten in het gebied dat zal worden gecreëerd. Til de draden op om ze weer rechtop te zetten. In sommige modellen **Soft Touch** heeft accessoires. Het is ontworpen om glazen van verschillende groottes vast te houden zonder ze te beschadigen. Het kan worden verwijderd en indien gewenst opnieuw worden bevestigd.

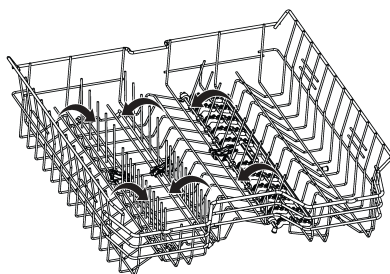

i Door de draden vanaf de uiteinden vast te houden en ze in een horizontale positie te plaatsen, kunnen ze buigen. Houd daarom de draden in het midden vanaf hun basis vast en duw ze in de richting van de pijl en plaats ze in een horizontale of verticale positie.

6.15 In hoogte verstelbare bovenste mandplank

(modelafhankelijk)

U kunt de in hoogte verstelbare planken in de bovenste mand van de machine naar wens gebruiken door de onderste en bovenste delen omhoog of omlaag te bewegen, afhankelijk van de hoogte van de glazen, bekers, enz. (A, B, C).

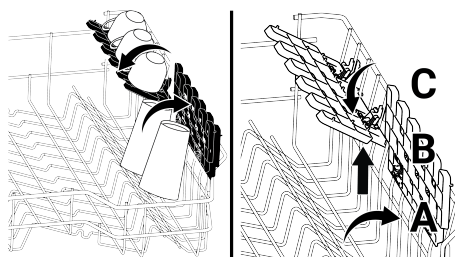

6.16 De hoogte van de bovenkorf aanpassen

(Afhankelijk van het model)

Het hoogteverstelmechanisme van de bovenste mand is ontworpen om grote gebieden in de bovenste of onderste delen van

de machine te creëren volgens uw behoeften door de hoogte omhoog of omlaag aan te passen wanneer uw mand leeg of vol is. Met dit mechanisme kunt u uw mand in drie verschillende posities gebruiken: onder, midden en boven.

Om de mand te laten zakken terwijl deze zich in de bovenste positie bevindt;

1. Houd de bovenste manddraden met beide handen vast en til de hendel op het mechanisme naar boven zoals weergegeven in de afbeelding (A).
2. Laat de mand van zijn huidige positie naar de onderste positie zakken.
3. Zodra uw mand het lagere niveau bereikt, laat u de mand los.

Als de hoogte niet voldoende is, herhaal dan hetzelfde proces.

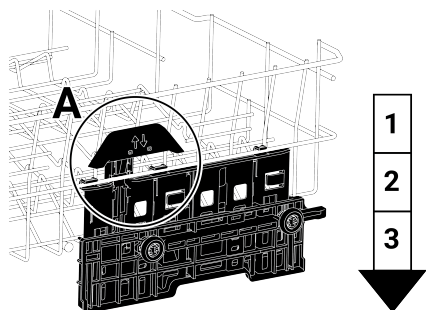

1. Om uw mand omhoog te brengen, houdt u de draden van de bovenste mand met beide handen vast en trekt u deze omhoog terwijl de mand in de laagste positie staat (B).
2. Wanneer de mand het bovenste niveau bereikt met een "Klik"-geluid afkomstig van de rechter en linker mechanismen, laat u de mand los.

Als de hoogte niet voldoende is, herhaal dan hetzelfde proces.

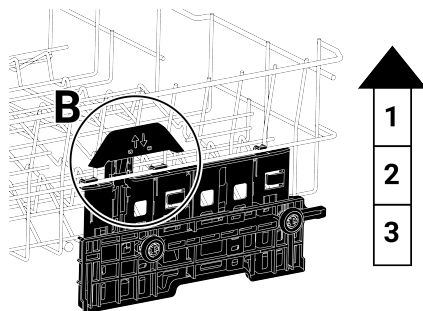

i Het bewegingsmechanisme werkt mogelijk niet goed als de bovenste mand overbelast is of als de gewichtsverdeling niet in balans is. Bij zwaardere omstandigheden bestaat het risico om naar het lagere niveau te vallen.

i Zorg ervoor dat het verstelmechanisme zich rechts en links van de bovenste mand in dezelfde positie bevindt.

6.17 Opvouwbare bovenkorfdraden

(Afhankelijk van model)

Wanneer u voldoende ruimte nodig heeft voor uw grote vaat in de bovenste mand van de machine, kunt u de opvouwbare draden gebruiken.

Om de opvouwbare draden naar een horizontale positie te brengen, houdt u de draden in het midden en duwt u ze in de richting van de pijl in de afbeelding. Plaats uw grote gerechten in het gebied dat zal worden gecreëerd. Til de draden op om ze weer recht op te zetten.

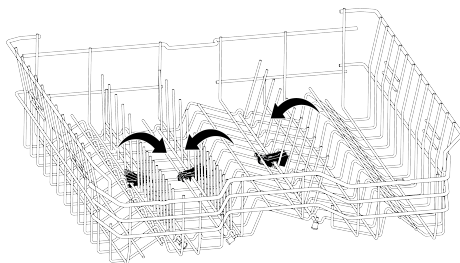



Door de draden vanaf de uiteinden vast te houden en ze in een horizontale positie te plaatsen, kunnen ze buigen. Houd daarom de draden in het midden vanaf hun basis vast en duw ze in de richting van de pijl en plaats ze in een horizontale of verticale positie.

6.18 Ondersteuningsstuk voor het wassen van bakjes

(Afhankelijk van het model)

Als u trays in uw onderste mand wilt wassen, kunt u ondersteunende onderdelen voor het wassen van trays gebruiken.

Zie het gedeelte Extra functies voor de juiste programma- en functieselectie.

Wanneer u het stuk niet gebruikt, kunt u het opvouwen om uw gerechten gemakkelijk te plaatsen.

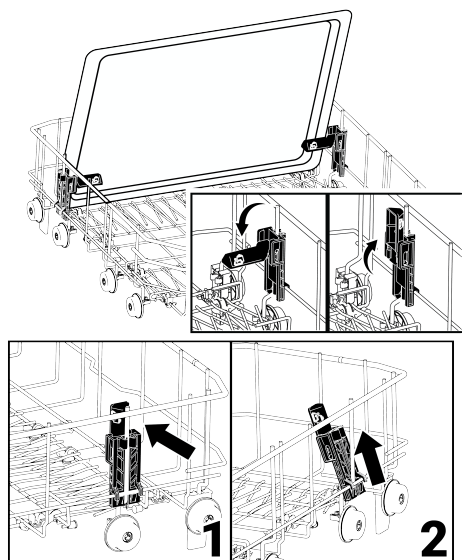

Indien nodig kunt u het onderdeel verwijderen zoals weergegeven in afbeeldingen 1 en 2.

Bij de prestatiecontroletests die volgens de normen moeten worden uitgevoerd, moeten de ondersteunende onderdelen voor het wassen van de bak worden verwijderd zoals aangegeven in afbeeldingen 1 en 2.

6.19

6.20 Plafondbestekmand [Soft Spike]

(modelafhankelijk)

De kammen zijn geoptimaliseerd op de besteklade om specifiek vorken, lepels en messen te ondersteunen, met symbolen die aangeven welk type idealiter in welk deel van de lade moet worden geplaatst.

De linker lade kan op en neer worden bewogen door aan de hendel te trekken of naar beneden te duwen. In de onderste positie kunnen bekers op dit dienblad worden geplaatst voor extra flexibiliteit.

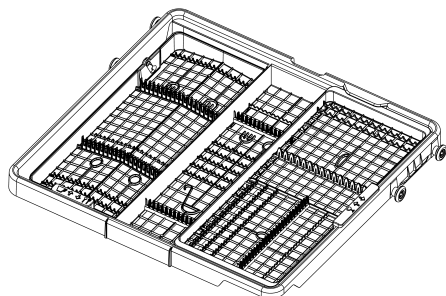

Illustratie 2: De rechter tray is vrij om zijdelings te bewegen. Wanneer het rechter dienblad naar links wordt verplaatst, creëert het extra ruimte eronder om grotere glazen in de bovenste mand te plaatsen en wordt het ondersteund door een zachte spike.

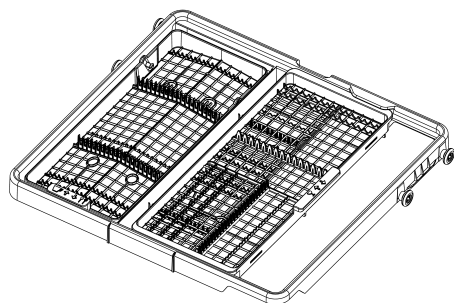

7 Bediening van het product [11L]



- | | |
|------------------------------------|----------------------------|
| 1 Aan / Uit-knop | 2 Programmaselectietoetsen |
| 3 SensorAdapt Programmaset-toetsen | 4 Scherm |
| 5 Richtingsselectietoets | 6 Selectie vertragingstijd |
| 7 Menutoets | 8 Richtingsselectietoets |
| 9 Externe verbinding/HomeWhiz-knop | 10 Start / Pauze-knop |

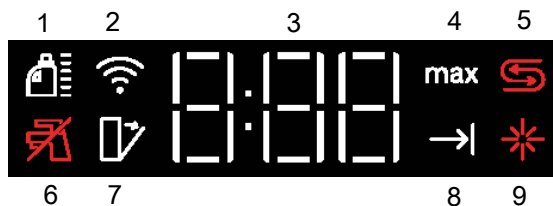

- | | |
|--|---|
| 1 Doseringsindicator vloeibaar wasmiddel (afhankelijk van model) | 2 Homewhiz Indicator (modelafhankelijk) |
| 3 Vertragingstijd /programmatijdindicator | 4 Indicator maximale wastijd |
| 5 Zoutindicator | 6 Waarschuwingsindicator watersnijding |
| 7 Automatische deuropeningsindicator (afhankelijk van het model) | 8 Programma-einde-indicator |
| 9 Spoelmiddelindicator | |



Lees eerst de Veiligheidswaarschuwingen!

Aan/uit-toets

Wanneer u op de Aan/Uit-knop drukt, gaan de indicatielampjes op het scherm branden wanneer het apparaat is ingeschakeld. Ze worden uitgeschakeld wanneer het apparaat is uitgeschakeld.

Knop Programmaselectie / programma annuleren

Selecteer het programma dat u wilt uitvoeren in het gedeelte "Programmaselectie-knoppen" en druk op de knop Programma Start/Pauze. Om een lopend programma te annuleren, opent u de machinedeur en drukt u 3 seconden op de knop Program

Start/Pause/Cancel. Na een countdown van 3-2-1 toont het display 0:01. Sluit de machinedeur en wacht tot het afvoerproces is voltooid. Het drainageproces wordt binnen 2 minuten voltooid en uw machine geeft een hoorbare waarschuwing wanneer het klaar is.

Functietoetsen

Wanneer de functieknop wordt ingedrukt tijdens de programmaselectie of vertragingselectie, klinkt er een positieve pieptoon als het geselecteerde programma de geselecteerde functie ondersteunt. De functie wordt geselecteerd wanneer de geselecteerde functie-indicator verandert van half verlicht naar volledig verlicht. Om de func-

tieselectie te annuleren, drukt u nogmaals op de functieknop totdat de functie-indicator half verlicht blijft.

De machine voorbereiden

1. Open de deur van de vaatwasser.
2. Plaats de gerechten volgens de instructies in de gebruikershandleiding.
3. Zorg ervoor dat de bovenste en onderste sproeierarmen vrij kunnen draaien.
4. Doe voldoende wasmiddel in het wasmiddelcompartiment.

Programmaselectie

1. Schakel uw machine in door op de Aan / Uit-knop te drukken.

2. Controleer de waarschuwingsindicatoren voor zout- en glansspoelmiddeltekort en voeg indien nodig zout en/of glansspoelmiddel toe.

3. Selecteer het wasprogramma dat geschikt is voor uw gerechten door te kijken naar de tabel met programma-informatie en gemiddelde verbruikswaarden en druk op de Start/Pauze-knop.

4. Wanneer u de deur van uw machine sluit, start het geselecteerde programma.

7.1 Programma-informatie en tabel met gemiddelde verbruikswaarden

Tabel programmagegevens en gemiddelde verbruikswaarden

Programmanr	0	1	2	3	4	5	6
Programmanaam	-	Eco *	Downloadbaar programma	Sensor/Adapt	Quick&Shine	Geruisloos wassen	Delicaat
Reinigings temperatuur	-	50 °C	-	50-72 °C	65 °C	55°C	35-50°C
Mate van vulling	-	Geschikt vaat te wassen met een normale hoeveelheid vuil. Het is het meest efficiënte programma op het gebied van gecombineerd vermogen en waterverbruik. Het wordt gebruikt om de naleving van de EU eco-design richtlijn te beoordelen.	Bekijk de HomeWhiz-app voor programma's die u via de draadloze verbinding kunt downloaden.	Het is een AI-aangedreven automatisch programma dat de reinigingstemperatuur en -duur optimaliseert door het bodemniveau van de vaat en de hoeveelheid lading in de vaatwasser te analyseren.	Snel programma voor dagelijks gebruik, gebaseerd op SensorAdapt-algoritme dat de reinigingstemperatuur en -duur optimaliseert door het bodemniveau van de vaat en de hoeveelheid lading in de vaatwasser te analyseren.	Dagelijks wasprogramma dat op de meest stille manier werkt, op basis van het SensorAdapt-algoritme dat de reinigingstemperatuur en -duur optimaliseert door het bodemniveau van de vaat en de hoeveelheid lading in de vaatwasser te analyseren.	Speciaal programma voor het voorzichtig reinigen van delicaat glaswerk, gebaseerd op het SensorAdapt-algoritme dat de reinigingstemperatuur en -duur optimaliseert door het bodemniveau van de vaat en de hoeveelheid lading in de vaatwasser te analyseren.
Voorwas	-	Medium	-	Medium tot hoog	Medium	Medium	Weinig
Reinigen	-	+	-	+	+	+	+
Drogen	-	+	-	+	+	+	+
Programmatijd (minuten)	-	275	-	73-174	39-58	250-329	81-143
Waterverbruik (liter)	-	8.9	-	8.2-12.4	9.6-14.6	9.1-10.2	9.2-14.4
Energieverbruik (kWh)	-	0.551	-	0.660-1.113	0.880-1.200	0.820-1.035	0.600-0.986
Selecteerbare functies	-	T, E, Y, F, S, R, U, Z, H, M, K	-	K	K	K	K

Laadvermogen: 15

De in de tabel aangegeven consumptiewaarden zijn onder normale omstandigheden vastgesteld. Verschillen kunnen daarom in de praktijk optreden. * Referentieprogramma voor testinstellingen De testen in overeenstemming met EN 50242/60436 dienen te worden uitgevoerd met een vol zoutvoorraadreservoir alsmede met een vol naglansmiddelreservoir, en met gebruik van het testprogramma. De waarden die voor andere programma's dan programma Eco 50°C zijn gegeven, zijn slechts ter indicatie. (#) Bijkomende functies kunnen wijzigingen veroorzaken in de duur van de programma's.

Tabel programmegegevens en gemiddelde verbruikswaarden

Programma nr	Download-1	Download-2	Download-3	Download-4	Download-5	Download-6
Programmanaam	Clean&Shine	Mini (#)	AquaFlex	Voorwas	InnerClean	Intensief
Reinigingstemperatuur	65 °C	35 °C	-	-	-	70 °C
Mate van vervuiling	Dagelijks afwasprogramma voor vaat die normaal vuil is.	Geschikt voor licht bevuild vaatwerk dat geschraapt of vooraf gereinigd is.	Het is het meest geschikte wasprogramma voor dagelijkse gemengde vaat, inclusief kunststof voorwerpen. Terwijl fijne glazen voorwerpen in het bovenrek worden gewassen, kunnen pannen en schalen in het onderrek worden gewassen.	Geschikt voor het verwijderen van resten op bevuild vaatwerk dat men enkele dagen laat staan in de machine en dus voor het voorkomen van de opbouw van slechte geuren.	Wij raden u aan om elke 1-2 maanden dit programma uit te voeren om de machine te reinigen en hygiënisch te houden. Voer het programma uit met een lege vaatwasser. Voor een efficiënt resultaat raden wij u aan om speciaal reinigingsmiddel te gebruiken om d	Geschikt voor zwaar bevuild vaatwerk, potten en pannen.
Voorwas	Medium	Weinig	Medium	-	-	Hoog
Reinigen	+	-	+	+	-	+
Drogen	+	+	+	-	+	+
Programmatijd (minuten)	126	30	219	15	75	187
Waterverbruik (liter)	14,4	10,8	15,2	4	15,2	16,2
Energieverbruik (kWh)	0,950	0,650	0,85	-	0,7	1,380
Selecteerbare functies	T, E, Y, F, R, U, Z, B, H, M, K	T, E, Z, B, M, K	T, E, Y, F, U, Z, H, M, K	-	M	T, S, G, Y, F, R, U, Z, H, M, K

7.2 Extra functies

Vaatwasprogramma's zijn ontworpen voor optimale reiniging, rekening houdend met bodemtype, bodembelasting en vaatwerkenmerken.

Extra functies zijn beschikbaar om uw was te optimaliseren, tijd, water en energie te besparen en tegelijkertijd de hygiëne en het gemak te verbeteren.

 Extra functies kunnen een verandering in de duur van het programma veroorzaken.

 Extra functies zijn niet geschikt voor alle wasprogramma's. De weergave van de functie die niet geschikt is voor het programma zal niet actief zijn.

 De functies die in de wasprogramma's kunnen worden gebruikt, worden aangegeven met letters zoals "A, B, D, E, G, F, F, K..." in de tabel "Programma-informatie en gemiddelde verbruikswaarden". U vindt instructies over het gebruik van deze functies in het gedeelte "Extra functies" van de gebruikershandleiding.

 Sommige hulpfuncties kunnen niet samen worden gebruikt. Als de functie die u hebt geselecteerd niet actief is, hoewel deze wordt weergegeven in de tabel "Programma-informatie en gemiddelde verbruikswaarden", kunt u deze activeren nadat u de andere hulpfuncties hebt uitgeschakeld.

Om extra functies aan het programma toe te voegen:

1. Selecteer het gewenste wasprogramma.
2. Wanneer u een extra functie selecteert, gaat de indicator voor die functie volledig branden. Als u nogmaals op de FUNCTION-knop drukt, gaat deze halverwege branden en wordt de selectie geannuleerd.

Als uw machine submenufuncties heeft, afhankelijk van het model, raadpleeg dan de instructies in het gedeelte extra functies voor het gebruik ervan.

 "Niet alle functies aangegeven met letters zoals "A,B, D, E, G, F,K..." in de tabel met programma-informatie en gemiddelde verbruikswaarden kunnen in uw machine worden gebruikt, de functies die in uw machine kunnen worden gebruikt, worden beschreven in het gedeelte extra functies van deze handleiding.

Self Dry Functie (K)

(Afhankelijk van het model)

Dankzij de functie "Self Dry" in uw machine wordt de drogefficiëntie van uw machine verhoogd en worden energiebesparingen bereikt.

Wanneer u deze functie activeert, gaat de deur van uw machine automatisch open aan het einde van de wascyclus.

De functie kan de duur van het geselecteerde programma met maximaal 35 minuten verlengen.

 De functie kan de duur van het geselecteerde programma met maximaal 35 minuten verlengen.

 Self Dry functie opent de deur aan het einde van de wascyclus met behulp van de "deuropeningsassen". Dit proces duurt ongeveer twee minuten. Als de stroom uitvalt terwijl de assen worden verwijderd, forceer de deur dan niet gesloten. Wanneer de stroom is hersteld, is het proces voltooid en trekken de assen zich terug.

Om de functie Self Dry te wijzigen:

- 1-Terwijl de deur van uw machine open is en uw machine aan staat, houdt u de menuknop 3 seconden ingedrukt.
- 2- Selecteer met behulp van de MENU-toets "Open de deur niet" Ga naar het pictogram .

3- Gebruik de toetsen <- en +> om optie 0 of 1 te selecteren. Optie 0 betekent dat de functie Self Dry is uitgeschakeld, optie 1 betekent dat de functie Self Dry is ingeschakeld.

4- Druk op de aan/uit-knop om het instellingenmenu te verlaten. Je instellingen worden automatisch opgeslagen.

7.3 Functies

Inner Clean

(Afhankelijk van het model)

Het wordt aanbevolen om het programma elke 1-2 maanden uit te voeren voor het reinigen van de machine en om de nodige hygiëne te garanderen. Het programma moet worden uitgevoerd wanneer de machine leeg is.

Voor efficiëntere resultaten wordt aanbevolen om speciale machinereinigings te gebruiken.



Gebruik het Inner Clean -programma niet om de afwas te doen. Het kan je gerechten beschadigen omdat het bij hoge temperaturen werkt.

Waarschuwing hoekwasmodus

Het is mogelijk om de programmastatus te controleren vanaf de module in de linkerbovenhoek van de machine terwijl het programma draait en nadat het programma is voltooid. Nadat het geselecteerde programma is uitgevoerd, geeft de blauwe indicator aan dat het programma zich in de wasstap bevindt en de rode indicator geeft aan dat het zich in de droogstap bevindt. De groene indicator betekent dat het programma is beëindigd. De module-indicatoren worden uitgeschakeld als de deur wordt geopend terwijl het programma loopt of nadat het programma is voltooid.

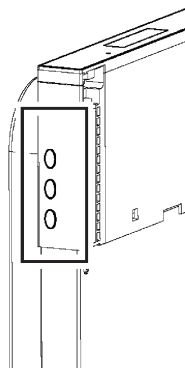

Bij modellen met hoekwasindicator en automatische deuropening blijft de rode LED (droogstap gaat verder) branden na het openen van de automatische deuropening.

Blauw: Wassen

Rood: Drogen

Groen: Het programma is voltooid

7.4 Programmeren van de wastijd (Vertraging)

Als er bij jou in de buurt een voordelig elektriciteitstarief geldt, kun je de vertragingfunctie gebruiken om je vaat tijdens de betreffende uren te wassen.

U kunt de starttijd van uw geselecteerde programma maximaal 24 uur uitstellen.

1. Druk na het selecteren van het wasprogramma en andere extra functies op de vertragingknop.
2. Wanneer u op de SNOOZE-knop drukt, wordt "0:30" weergegeven op de Display Information Line en begint de SNOOZE-indicator te knipperen.
3. Stel de gewenste tijd in door op de SNOOZE-knop te drukken. Elke keer dat u op de knop drukt, neemt de tijd toe in stappen van 30 minuten tot 6 uur, en vervolgens in stappen van 1 uur tot 24 uur.
4. Sluit de deur van uw machine na het uitvoeren van de vertraging. Het programma start automatisch wanneer de vertraging voorbij is.

De instellingen wijzigen terwijl de slui- merfunctie actief is

Terwijl de vertragingfunctie actief is, kunt u geen wijzigingen aanbrengen in het wasprogramma, extra functies en/of de vertragingstijd.

Zodra het programma is gestart, kunnen het programma en de hulpfuncties niet worden ingesteld/gewijzigd.

Om de SNOOZE-functie te annuleren

Open de deur van de machine, druk drie seconden op de knop Program Select / Program Cancel. Na het aftellen van 3 – 2 – 1 wordt 0:01 op het scherm weergegeven, sluit u de deur van de machine en wacht u tot het afvoerproces is voltooid. Het afvoerproces is binnen 2 minuten voltooid en uw machine geeft een hoorbare waarschuwing wanneer het klaar is.

De vertragingfunctie kan niet worden ingesteld nadat het programma is gestart.

7.5 Het waarschuwingvolume wijzigen

1. Nadat u uw machine hebt ingeschakeld, drukt u 3 seconden op de menuknop.
2. Druk op de Menuknop en ga naar de "S:"-positie op het scherm.
3. Elke keer dat u op de <- en +> toetsen drukt, verandert het waarschuwingsgeluidsniveau in "S:0" uit, "S:1" medium, "S:2" hoog.
4. Schakel uw machine uit met de Aan / Uitknop om op te slaan.

7.6 Homewhiz-functie



Lees eerst de sectie "Veiligheidsinstructies".

Dankzij de HomeWhiz-functie kun je je vaatwasser bedienen vanaf je smartphone of tablet en informatie krijgen over de status van je machine.



HomeWhiz werkt alleen op de 2,4 GHz-frequentieband.



Wanneer de functie is geselecteerd, kunt u uw machine gebruiken via uw smartphone of tablet. Wanneer de functie niet is geselecteerd, kunt u uw machine bewaken via de applicatie.



Via de indicator op het product kunt u volgen of de functie aan of uit staat. In gevallen waarin de functie niet kan worden ingeschakeld, gaat de HomeWhiz-indicator uit of knippert deze continu met korte tussenpozen. Voorbeelden van deze situaties zijn wanneer de draadloze verbindinginstelling is uitgeschakeld of de deur van de machine is geopend.



De functie is uitgeschakeld wanneer de deur van de vaatwasser wordt geopend of de aan/uitwerking op de machine wordt uitgevoerd. Het kan opnieuw worden geselecteerd met behulp van de afstandsbedieningsknop.



Schermschermweergave wanneer Homewhiz is geopend

Homewhiz-installatie en gebruikersaccountinstellingen

Om de draadloze verbindingfunctie op uw machine te gebruiken, installeert u de HomeWhiz-applicatie vanuit de toepassingsmarkt van uw smartapparaat. Zorg ervoor dat uw smartapparaat is verbonden met internet om de applicatie te gebruiken. Als u de applicatie voor het eerst gebruikt, voltooit u het registratieproces met uw e-mailadres uit de applicatie. Je kunt alle producten in je huis met de HomeWhiz-functie via dit account gebruiken nadat het registratieproces is voltooid. Je kunt de producten zien die aan je account zijn gekoppeld door op de pagina 'Producten' in de applicatie op het gedeelte 'Product toevoegen/verwijde-

ren' te tikken. U kunt gebruikerskoppeling van deze producten uitvoeren vanaf deze pagina.

Eerste installatie

1. Klik op de knop "Apparaat toevoegen" en selecteer "Vaatwasser" onder "Keukenapparaten".
2. Scan de streepjescode naast de deur of voer het "Apparaatproductnummer" in.
3. Terwijl de machine is ingeschakeld, drukt u tegelijkertijd op de knoppen Aan/Uit en Afstandsbediening.
4. Selecteer het netwerk waarmee u uw vaatwasser wilt verbinden en voer het netwerk wachtwoord in.
5. Het HomeWhiz-pictogram knippert terwijl de vaatwasser wordt aangesloten. Zodra de verbinding tot stand is gebracht, blijft het pictogram permanent branden.
6. Geef je vaatwasser een naam. Dit is de laatste stap. U kunt uw product zien op de pagina "Apparaten".
7. Nadat de eerste installatie van uw vaatwasser met succes is voltooid, geeft het product automatisch het startscherm weer en keert het terug naar de gebruiksmodus.
8. Als de installatie mislukt of niet binnen 5 minuten is voltooid, sluit het HomeWhiz-pictogram en schakelt het product zichzelf uit. Herhaal de installatiestappen van stap 1 om de installatie opnieuw te starten.

De vaatwasser gebruiken op meerdere apparaten

U kunt uw vaatwasser op meer dan één smartapparaat gebruiken. Installeer hiervoor de HomeWhiz-app op het andere slimme apparaat. Wanneer je de app opent, moet je inloggen met je account.



Als het account waarop u bent ingelogd het account is waaraan u eerder producten hebt toegevoegd, kunt u uw vaatwasser direct na het inloggen gebruiken.

Volg de onderstaande stappen om de geïnstalleerde vaatwasser van een nieuw account te gebruiken.

1. Maak een nieuw account aan en log met dit account in op de HomeWhiz-app. Zorg ervoor dat uw smartapparaat en vaatwasser op hetzelfde netwerk zijn aangesloten.
2. Tik op de pagina Producten op het gedeelte Product toevoegen/verwijderen. Onder het tabblad "Andere producten" kunt u het product zien en aan welke gebruiker het toebehoort.
3. Tik op het (+) -symbool naast de vaatwasser die u wilt toevoegen en geef het product een naam.
4. Uw verzoek om het product toe te voegen wordt per e-mail naar de eigenaar van het product gestuurd. Nadat de eigenaar heeft goedgekeurd, kunt u het product als partner gaan gebruiken.



Zodra het installatieproces is voltooid, hoeven uw smartapparaat en vaatwasser niet op hetzelfde netwerk te worden aangesloten. U kunt uw product gebruiken zolang uw smartapparaat is verbonden met internet.



Je kunt de producten zien die aan je account zijn gekoppeld door op het gedeelte 'Product toevoegen/verwijderen' op de pagina 'Producten' in de applicatie te tikken. Je kunt deze producten vanaf deze pagina koppelen aan gebruikers.

CustomWash / Xmode

Dit is een slimme functie waarmee je je wasprogramma kunt personaliseren via de HomeWhiz-app. Nadat het programma dat u hebt geselecteerd is voltooid, kunt u het programma evalueren met behulp van deze functie via HomeWhiz. Je kunt het programma via de app personaliseren op basis van je evaluatie.

 Met deze functie kunnen er veranderingen optreden in het energie-, waterverbruik en de programma-duur van het bijgewerkte programma. Programma's die deze functie ondersteunen, worden aangegeven met dit functiesymbool in de HomeWhiz-applicatie.

Weergave van Homewhiz-verbruikswaarden

Je vaatwasser heeft een functie voor verbruiksbeheer. Deze functie kan verschillende mogelijkheden hebben van product tot product (monitoring van energieverbruik, monitoring van waterverbruik, enz.). Om deze functie te laten werken, moet je product worden toegevoegd aan HomeWhiz en verbonden zijn met internet. U kunt de verbruiksgegevens van uw slimme vaatwasser controleren op basis van verschillende tijdsperiodes en geld besparen door suggesties te krijgen om het verbruik te verminderen.

 Verbruiksgegevens in de HomeWhiz-applicatie zijn alleen voor informatieve doeleinden en kunnen afwijken van de werkelijke verbruiksgegevens.

 De waarden op het productetiket worden verstrekt onder standaard laboratoriumomstandigheden. Uw verbruikswaarden kunnen variëren, afhankelijk van de gebruiksomstandigheden van de klant en de klimatologische omstandigheden.

HomeWhiz Aan / Uit

Druk op de afstandsbediening om de functie in te schakelen.



Als u op de afstandsbedieningsknop drukt terwijl de functie is ingeschakeld, wordt de HomeWhiz-functie uitgeschakeld en keert het productdisplay terug naar het display

voor de vertragingstijd/duur van het programma. In de uit-stand blijft de LED van de HomeWhiz-knop half verlicht.

 Via de indicator op het product kunt u volgen of de draadloze verbinding aan of uit staat. Als de draadloze verbinding is uitgeschakeld, zie je dat het HomeWhiz-pictogram is uitgeschakeld. Als het HomeWhiz-pictogram constant aan staat, is de draadloze netwerkverbinding van het product ingeschakeld en is het product verbonden met het draadloze netwerk. Als het HomeWhiz-pictogram voortdurend met korte tussenpozen knippert, is het ingeschakeld, maar is het niet verbonden met het netwerk of probeert het verbinding te maken met het netwerk.

Draadloos aan / uit

Met de deur van uw machine open en de machine ingeschakeld, houdt u de knop "Menu" 3 seconden ingedrukt om het instellingenmenu te openen. Volg de aanwijzingen op het scherm en druk op de menuknop op het paneel totdat de Wi-Fi-verbindingindicator oplicht. Druk op de knoppen <- en > om de Wi-Fi-verbinding uit te schakelen als deze is ingeschakeld of aan als deze is uitgeschakeld. Als de draadloze verbinding is ingeschakeld, brandt de Wi-Fi-verbindingindicator constant in het menu draadloos aan/uit-instellingen. Als de draadloze verbinding is uitgeschakeld, knippert de Wi-Fi-verbindingindicator met korte tussenpozen aan en uit.

Zodra draadloos is ingeschakeld, maakt uw apparaat automatisch verbinding met uw thuisnetwerk met behulp van de instellingen die u eerder hebt gemaakt.

HomeWhiz-instellingen verwijderen

Terwijl de deur van uw machine open is en de machine is ingeschakeld, houdt u de knoppen Afstandsbediening en Vertraging tegelijkertijd 5 seconden ingedrukt. Je instellingen worden verwijderd na het aftellen van 5 - 4 - 3 - 2 - 1 op het scherm.

HomeWhiz Problemen oplossen

Als u controle- of verbindingproblemen ondervindt, voert u de volgende stappen uit. Als het probleem aanhoudt, voert u de volgende stap uit.

1. Controleer of uw smartapparaat is verbonden met internet.
2. Sluit de HomeWhiz-app op je smartphone of tablet en open deze opnieuw.
3. Start uw smartapparaat opnieuw op.
4. Controleer de status van de draadloze verbinding van uw vaatwasser. Als het "Draadloze verbinding: Uit" is, zet het dan op "Draadloze verbinding: Aan", wacht tot de machine verbinding maakt en sluit en open de HomeWhiz-app weer op uw smartphone of tablet.
5. Als de verbinding niet tot stand kan worden gebracht met de bovenstaande handelingen, herhaal dan de initiële instellingen op het product.
6. Als het probleem aanhoudt, neem dan contact op met een geautoriseerde service.

7.7 Homewhiz Support Service-functie

Support Service is een service waarbij onze deskundige klantvertegenwoordigers u kunnen bellen vanaf het mobiele telefoonnummer dat u hebt opgegeven in de HomeWhiz-applicatie en u kunnen helpen met al uw vragen nadat u een aanvraag hebt gemaakt met behulp van de knop Support Service op uw witgoedproducten.

Telefoonnummer invoeren voor ondersteuningsservice

Nadat u een aanvraag hebt gemaakt door de knop Support Service ingedrukt te houden, moet u uw mobiele telefoonnummer delen via de applicatie, zodat uw klantvertegenwoordiger u kan bellen. U kunt uw mobiele telefoonnummer toevoegen of wijzigen via het communicatiemenu in uw HomeWhiz-applicatie.

Een aanvraag maken via de ondersteuningsservice

1. Zorg ervoor dat je een internetverbinding op het product hebt en voer je mobiele telefoonnummer in via de HomeWhiz-app.
2. Met de deur open en de machine aan, houdt u de ondersteuningsservicesleutel 3 seconden ingedrukt.
3. Het Support Service-symbool begint te knipperen.
4. Wanneer uw verzoek de klantvertegenwoordiger bereikt, blijft het symbool branden.
5. Uw klantvertegenwoordiger belt u via het telefoonnummer dat u hebt opgegeven in de HomeWhiz-applicatie.
6. Wanneer het gesprek is voltooid, gaat het lampje van het symbool uit. Een ondersteuningsverzoek annuleren Als u uw ondersteuningsverzoek wilt annuleren, moet het verzoek de klantvertegenwoordiger hebben bereikt en moet het lampje van het symbool constant branden.

Voor het annuleringsproces;

1. Met de deur open en de machine aan, houdt u de ondersteuningsservicesleutel 3 seconden ingedrukt.
2. Het lampje van het Support Service-symbool begint te knipperen.
3. Wanneer het verzoek met succes is geannuleerd, wordt het symbool uitgeschakeld.

Problemen oplossen

Als het lampje van het ondersteuningsdienstsymbool niet continu brandt na het indrukken van de ondersteuningsdienstknoop, maar onmiddellijk uitgaat of continu knippert:

- Zorg ervoor dat uw product is verbonden met internet.
- Zorg ervoor dat je een HomeWhiz-account hebt en voer je mobiele telefoonnummer in om gebeld te worden via de HomeWhiz-app.
- Deze functie werkt niet als er geen internetverbinding is. Controleer uw thuisinternet.

- Controleer of het nummer dat je hebt ingevoerd in de HomeWhiz-app correct is.

7.8 Wijziging van downloadbaar programma

U kunt het laatste programma op het product, het gedownloade programma, wijzigen met de HomeWhiz-applicatie. U kunt zien wat de downloadbare programma's kunnen zijn en wat het standaard downloadbare programma is in de tabel Programma-informatie en Gemiddelde verbruikswaarden.

Het downloadbare programma wijzigen:

- Maak verbinding met je product via de HomeWhiz-app.
- Schakel de afstandsbedieningsfunctie op het product in.
- Ga naar de instellingenpagina van het product vanuit de HomeWhiz-applicatie.
- Ga naar de pagina Programma downloaden vanaf de instellingenpagina van het product.
- Selecteer het gewenste programma op de pagina Programma downloaden en druk op de knop Programma downloaden in de HomeWhiz-applicatie.
- Tijdens het downloaden van het programma wordt een animatie weergegeven op het product en in de HomeWhiz-applicatie.
- Wanneer het downloadproces is voltooid, kunt u uw nieuw geselecteerde downloadbare programma gebruiken door het te selecteren in het product of in de HomeWhiz-applicatie.



Als u een ander programma naar het product downloadt, wordt uw vorige selectie geannuleerd.



U kunt zoveel programma's downloaden als u wilt naar het product en u kunt het downloadbare programma op elk gewenst moment wijzigen. Het is voldoende dat uw smartapparaat en product zijn verbonden met internet en dat de functie Afstandsbediening op het product is ingeschakeld.

7.9 Het programma starten

Nadat u het programma en aanvullende functies hebt geselecteerd, sluit u de deur om uw machine te starten.

De machine voert een wateronthardingsproces uit, afhankelijk van de hardheid van het leidingwater. De wastijd kan variëren terwijl het programma loopt, afhankelijk van de temperatuur van de kamer waar de machine zich bevindt, de temperatuur van het leidingwater en de hoeveelheid vaat die u heeft.

Zorg ervoor dat u de deur van de machine niet opent terwijl deze draait. Wanneer u de deur van de machine opent, kan er stoom uitkomen, wees voorzichtig.

Na een tijdje stil te zijn gebleven in de stand-bymodus om het resterende water op de vaat en in de machine volledig af te voeren na het spoelen en om de waterontharder te reinigen, blijft deze werken in de droogstap.

7.10 Annulering van het programma

Open de deur van de machine, druk drie seconden op de knop Program Select / Program Cancel. Na het aftellen van 3 – 2 – 1 wordt 0:01 op het scherm weergegeven, sluit u de deur van de machine en wacht u tot het afvoerproces is voltooid. Het afvoerproces is binnen 2 minuten voltooid en uw machine geeft een hoorbare waarschuwing wanneer het klaar is.

Afhankelijk van de stap van het programma dat u hebt geannuleerd, kan er wasmiddel of glansspoelmiddel in de machine en/of op de gewassen items achterblijven.

7.11 Waarschuwingsindicator zouttekort

Om te begrijpen of de hoeveelheid onthardingszout in uw machine voldoende is, controleert u de waarschuwingsindicator voor zouttekort op het scherm van uw machine. Wanneer de waarschuwingsindicator voor

zouttekort op het scherm van uw machine begint te branden, moet u het zoutcompartiment bijvullen met zout.

Het aanpassen van de waterhardheid wordt uitgelegd in het gedeelte Wateronthardings-systeem.

7.12 Waarschuwingsindicator voor spoelmiddeldeficiëntie

Om te begrijpen of de hoeveelheid glansmiddel in uw machine voldoende is, controleert u de waarschuwingsindicator voor een tekort aan glansmiddel op het scherm van uw machine. Wanneer de waarschuwingsindicator voor een tekort aan glansmiddel op het scherm van uw machine begint te branden, moet u het spoelmiddelcompartiment opnieuw vullen.

De hoeveelheid glansmiddel aanpassen

1. Nadat u uw machine hebt ingeschakeld, drukt u 3 seconden op de menuknop.
2. Gebruik de menuknop om naar de "P:"-positie op het scherm te gaan.
3. Pas het juiste niveau aan met de <- en +> toets.
4. Schakel uw machine uit met de Aan / Uit-knop om op te slaan.

In de stand P:0 wordt geen glansspoelmiddel toegevoegd aan het wasprogramma. Bij stand P:1 wordt 1 dosis glansmiddel toegevoegd.

In stand P:2 worden 2 doses glansmiddel aangebracht.

In stand P:3 worden 3 doses glansmiddel aangebracht.

In stand P:4 worden 4 doses glansmiddel aangebracht.

7.13 Einde van het programma

Wanneer het programma dat u hebt geselecteerd eindigt, zal een hoorbare waarschuwing u waarschuwen om uw machine uit te schakelen.

Deze hoorbare waarschuwing wordt met bepaalde tussenpozen herhaald totdat uw machine wordt uitgeschakeld.

Wanneer het wasprogramma eindigt, gaat de indicator Einde van het programma branden.

1. Open het deksel van de machine.
2. Druk op de Aan/Uit-knop om uw machine uit te schakelen.
3. Sluit de kraan.
4. Haal de stekker uit het stopcontact.

Om energie te besparen, wordt de machine automatisch uitgeschakeld wanneer het programma eindigt of als het programma niet wordt gestart.

Nadat de vaat is afgewassen, laat je ze ongeveer 15 minuten in de machine afkoelen. Als je de deur van de machine gedurende deze tijd op een kier laat staan, zullen je gerechten sneller drogen. Dit verhoogt de drogefficiëntie van uw machine.

8 Onderhoud en reiniging

8.1 Onderhoud en reiniging



Lees eerst de sectie 'Veiligheidsinstructies'!



Haal de stekker uit het stopcontact en schakel de kraan uit voordat u deze schoonmaakt.



Gebruik geen schurende materialen bij het schoonmaken.



Reinig het filter en de sproeiarmen minstens één keer per week voor een efficiënte werking van de vaatwasser.

Regelmatig reinigen verlengt de levensduur van het product en vermindert veelvoorkomende problemen.

Reinigen van het buitenoppervlak van de vaatwasser

Veeg de buitenkant van uw vaatwasser en de deurafdichtingen voorzichtig schoon met een delicaat reinigingsmiddel en een vochtige doek. Veeg het "bedieningspaneel" alleen af met een licht vochtige doek.

Reinigen van de binnenkant van de vaatwasser

Reinig de vaatwasser maandelijks met wasmiddel of speciale reinigingsmiddelen voor de vaatwasser door de vaatwasser op de hoogst mogelijke temperatuur te laten draaien. Dit helpt om vuil en kalkaanslag uit de vaatwasser te verwijderen.

Als er water in de vaatwasser achterblijft, laat u het water uit de vaatwasser lopen door de procedure in het gedeelte "De cyclus annuleren" te volgen. Als het water niet kan worden afgevoerd, verwijder dan de filters zoals beschreven in het gedeelte "De filters reinigen" en controleer de bodem van de vaatwasser op vuildeeltjes die zich hebben opgehoopt en de waterweg hebben geblokkeerd, en reinig ze indien nodig.

8.2 Reinigen van de filters

(Afhankelijk van het model)

Reinig de filters minstens één keer per week voor een efficiënte werking van de vaatwasser. Controleer of er geen voedselresten op de filters achterblijven. Als er voedselresten achterblijven, verwijder dan de filters en reinig ze grondig onder de kraan.

1. Verwijder het microfilter en de grove filtergroep door ze tegen de klok in te draaien en eruit te trekken.

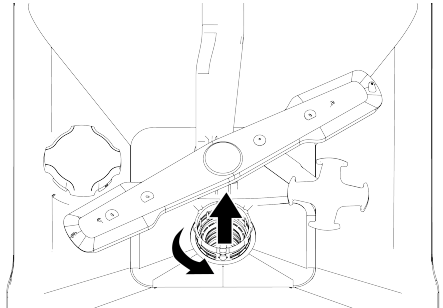

2. Trek het metalen/plastic filter (3) eruit.

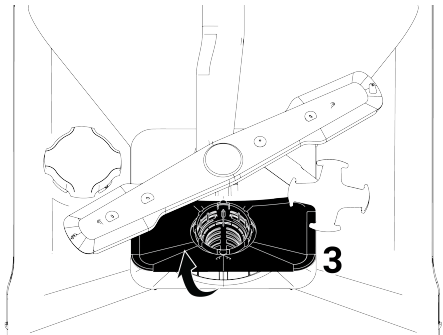

3. Druk de twee vergrendelingen op het grove filter naar binnen om het grove filter van de groep te scheiden.

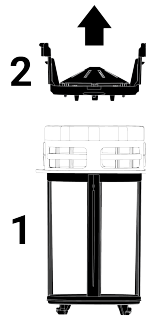

4. Reinig alle drie de filters onder de kraan met een borstel.
5. Vervang het metalen/plastic filter.
6. Plaats het grove filter in het microfilter. Zorg ervoor dat het correct is gepositioneerd. Draai met de klok mee totdat het klikt.



De vaatwasser mag niet zonder filters worden gebruikt.

 Het niet correct installeren van de filters zal de wasefficiëntie verminderen.

8.3 Reinigen van het slangfilter

Door middel van een filter in de watertoevoerslang wordt voorkomen dat de vaatwasser beschadigd raakt door vuil (zand, klei, roest, etc.) van het lichtnet of uw watertoevoersysteem. Controleer het filter en de slang van tijd tot tijd en reinig ze indien nodig.

1. Schakel de kraan uit en koppel de slang los.
2. Nadat u het filter uit de slang hebt verwijderd, reinigt u het onder de kraan.
3. Plaats het gereinigde filter terug op zijn plaats in de slang.
4. Bevestig de slang aan de kraan.
(afhankelijk van het model)

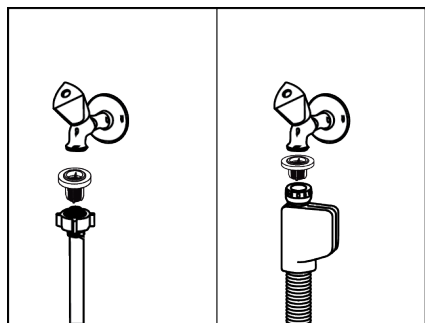

8.4 Reinigen van de schroeven

Reinig de waaiers minstens één keer per week om een efficiënte werking van de machine te garanderen.

Onderste schroef

Controleer of de gaten van de onderste waaier (1) verstopt zijn. Als er een verstopping is, verwijder dan de waaier en reinig deze. U kunt de onderste waaier verwijderen door deze naar boven te trekken (afhankelijk van het model)

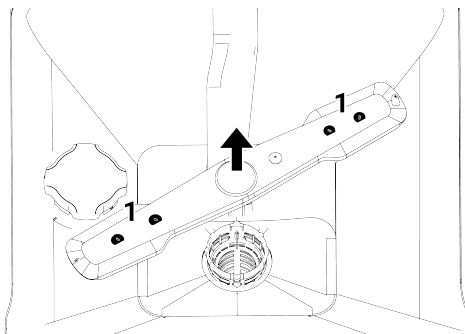

Controleer of de gaten van de waaierconstructie verstopt zijn. Als er een verstopping is, verwijder dan de waaier en reinig deze. (Afhankelijk van het model)

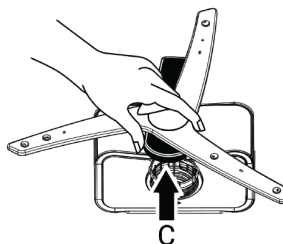

Om de onderste schroefgroep te verwijderen en schoon te maken, houdt u deze met één hand vast vanaf de punten (C) in de afbeelding en trekt u deze omhoog. Bevestig na het reinigen de schroefgroep opnieuw door dezelfde stappen in omgekeerde volgorde te volgen. (Afhankelijk van het model)

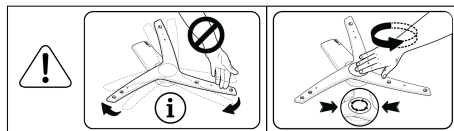

 Probeer de schroef niet te draaien door de uiteinden vast te houden. Als u het aan de uiteinden probeert te draaien, kan het tandwielsysteem in de schroef breken.

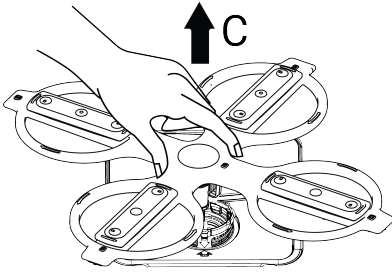

Om de onderste schroefgroep te verwijderen en schoon te maken, houdt u deze met één hand vast vanaf de punten (C) in de afbeelding en trekt u deze omhoog. Bevestig na het reinigen de schroefgroep opnieuw door dezelfde stappen in omgekeerde volgorde te volgen. (Afhankelijk van het model)

Bovenste schroef

Controleer of de gaten van de bovenste waaier (1) verstopt zijn. Als er een verstopping is, verwijder dan de waaier en reinig deze. U kunt de bovenste waaier verwijderen door de moer naar links te draaien.

Zorg er bij het opnieuw bevestigen van de bovenste schroef voor dat u de moer volledig vastdraait.

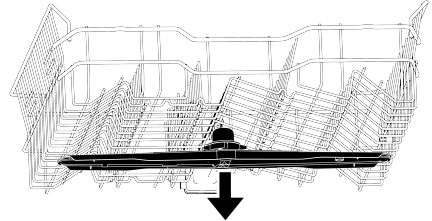
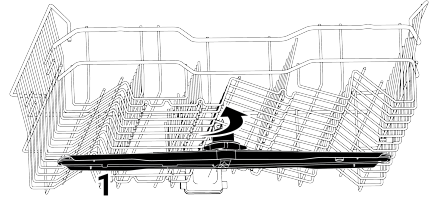

9 Probleemoplossing

9.1 Foutcodes, oorzaken en oplossingen

Foutcode	Oorzaak	Oplossing
E01 waarschuwing P1 knippert Stroom-LED knippert	Apparaat water opvulfout	1-Foutalgoritme is geactiveerd. 2-Cyclus eindigt. Als u de fout continu ziet, 1-Schakel de stroom uit. 2-Sluit de klep. 3-Neem contact op met de geautoriseerde service.
E02 waarschuwing P2 knippert Het pictogram Wateruitval licht op. De was-LED gaat branden.	Fout bij wateruitval	Controleer de watertoevoer.
	Filter is geblokkeerd	1-Verbreek de stroomvoorziening 2-Sluit de wateraansluiting af. 3-Verwijder de watertoevoerslang. 4-Controleer en reinig het filter. 5- Breng de wateraansluiting tot stand. 6- Breng de stroomvoorziening tot stand.
	Ander	Als de fout aanhoudt, 1-Sluit uw vaatwasmachine. 2-Neem contact op met de geautoriseerde service.
E06 waarschuwing P2 knippert P6 knippert	Temperatuursensor in de vaatwasmachine is defect	Als u deze fout continu ziet en de wasprestaties zijn verminderd, 1-Sluit uw vaatwasmachine. 2-Neem contact op met de geautoriseerde service.
E07 waarschuwing P2 knippert F1 en F2 flitsen	Debietmeter is defect	1-Foutalgoritme is geactiveerd. 2-Cyclus eindigt. Als u de fout continu ziet, 1-Schakel de stroom uit. 2-Sluit de klep. 3-Neem contact op met de geautoriseerde service.



De foutcodes kunnen veranderen afhankelijk van het model.

9.2 Probleemoplossing

De vaatwasmachine werkt niet.

- De stekker zit niet in het stopcontact. >>> Controleer of de stekker in het stopcontact zit.
- De zekering is mogelijk gesprongen. >>> Controleer de zekeringen bij u thuis.
- Er ontsnapt mogelijk water. >>> Zorg ervoor dat de waterinlaatkraan geopend is.

- De deur van de vaatwasmachine staat mogelijk open. >>> Zorg ervoor dat de vaatwasmachine correct is gesloten.
- De "Aan/Uit-knop" is mogelijk ingedrukt. >>> Zorg ervoor de vaatwasmachine in te schakelen met de "Aan/Uit-knop".

De vaat wordt niet schoon gewassen

- De vaat is onregelmatig in de vaatwasmachine geplaatst. >>> Laad uw vaat in de vaatwasmachine zoals beschreven in de handleiding.
- De correcte cyclus is niet geselecteerd. >>> Selecteer een cyclus met een hogere temperatuur en was gedurende een langere tijd.
- De vaat is zeer vuil >>> Verwijder grof vuil van uw vaat met een servet en plaats ze vervolgens in uw vaatwasmachine.
- De sproeiarmen zijn geblokkeerd. >>> Voor de start van de cyclus moet u controleren of de bovenste en onderste sproeiarmen vrij bewegen door ze met de hand te draaien.
- De openingen van de sproeiarmen zijn geblokkeerd. >>> De bovenste of onderste openingen van de sproeiarmen zijn mogelijk verstopt met voedselresten zoals citroenzaadjes. Reinig de sproeiarmen regelmatig zoals aangegeven in de sectie "Reiniging en onderhoud".
- De filters zijn verstopt. >>> Controleer of het filtersysteem is gereinigd. Reinig het filtersysteem regelmatig zoals aangegeven in de sectie "Reiniging en onderhoud".
- De filters zijn niet correct geïnstalleerd. >>> Inspecteer het filtersysteem en zorg ervoor dat het correct is geïnstalleerd.
- De manden zijn te vol geladen. >>> De manden mogen niet worden geladen boven hun capaciteit.
- Het wasmiddel wordt in ongeschikte omstandigheden bewaard. >>> Als u een poederwasmiddel gebruikt, mag u dit niet bewaren in een vochtige omgeving. Bewaar het wasmiddel indien mogelijk in een opslagcontainer met een deksel. Wij raden aan een wasmiddel in tabletvorm te gebruiken voor een handige opberging.

- Er werd niet voldoende wasmiddel toegevoegd. >>> Als u een poederwasmiddel gebruikt, moet u de gepaste hoeveelheid wasmiddel voor de vervuilingsgraad van uw vaat en voor de definities van de cycli toevoegen. Wij raden aan een wasmiddel te gebruiken in tabletvorm voor de beste resultaten.
- Onvoldoende hoeveelheid spoelglansmiddel. >>> Inspecteer de lage spoelglansmiddel waarschuwingindicator en vul spoelglansmiddel bij, indien nodig. Als er voldoende spoelglansmiddel aanwezig is in de vaatwasmachine moet u de instelling voor het spoelglansmiddel verhogen.
- Het deksel van het wasmiddelvak is niet gesloten. >>> Het deksel van het wasmiddelvak moet altijd worden gesloten nadat u wasmiddel hebt toegevoegd.

De vaat wordt niet gedroogd

- De vaat is onregelmatig in de vaatwasmachine geplaatst. >>> Plaats uw vaat zodat het water niet accumuleert tijdens het wassen.
- Onvoldoende hoeveelheid spoelglansmiddel. >>> Inspecteer de lage spoelglansmiddel waarschuwingindicator en vul spoelglansmiddel bij, indien nodig. Als er voldoende spoelglansmiddel aanwezig is in de vaatwasmachine moet u de instelling voor het spoelglansmiddel verhogen.
- De vaatwasmachine wordt niet correct geladen aan het einde van de wascyclus. >>> U mag uw vaatwasmachine niet leegmaken onmiddellijk na het einde van de wascyclus. Houd de deur op een kier en laat stoom gedurende een bepaalde periode ontsnappen. Maak de vaatwasmachine leeg nadat de vaat is afgekoeld zodat u ze kunt aanraken. Begin de vaatwasmachine leeg te maken vanaf de onderste mand. Zo kan water dat is achtergebleven op de vaat in de bovenste mand niet druppelen op de vaat in de onderste mand.

- De correcte cyclus is niet geselecteerd. >>> De droogprestatie is laag aangezien de spoeltemperatuur is ook laag in de korte cycli. Voor een betere droogprestatie moet u langere cycli selecteren.
- Een tablet wasmiddel wordt gebruikt maar de tabletknop is niet ingedrukt >>> Als uw vaatwasmachine een "tablet wasmiddel" heeft, moet u deze inschakelen wanneer multifunctionele wasmiddelen gebruiken.
- Het oppervlak van het servies is van zwakke kwaliteit. >>> U kunt de verwachte wasprestaties bereiken op servies met beschadigde oppervlakken en het gebruik van dergelijke keukengerei is niet correct op het gebied van hygiëne. Het is bovendien moeilijk voor water om over dergelijke beschadigde oppervlakken te stromen. Het is niet raadzaam dergelijk servies te wassen in de vaatwasmachine.
- Het is normaal een zekere bezorgdheid te hebben over het drogen van Teflon keukengerei. Deze conditie is het resultaat de structuur van Teflon. Aangezien de oppervlaktespanning van Teflon en water verschillend zijn, blijven waterdruppels achter op het Teflon oppervlak als parels.

Thee-, koffie- of lipstickvlekken op de vaat.

- De correcte cyclus is niet geselecteerd. >>> Selecteer een cyclus met een hogere temperatuur en was gedurende een langere tijd.
- Het oppervlak van het servies is van zwakke kwaliteit. >>> Wanneer thee-, koffie- en andere vlekken veroorzaakt door kleurstoffen doordringen in de beschadigde oppervlakken is het niet mogelijk dergelijke vlekken te verwijderen in de vaatwasmachine. U kunt de verwachte wasprestaties bereiken op servies met beschadigde oppervlakken en het gebruik van dergelijke keukengerei is niet correct op het gebied van hygiëne. Het is niet raadzaam dergelijk servies te wassen in de vaatwasmachine.

- Het wasmiddel wordt in ongeschikte omstandigheden bewaard. >>> Als u een poederwasmiddel gebruikt, mag u dit niet bewaren in een vochtige omgeving. Bewaar het wasmiddel indien mogelijk in een opslagcontainer met een deksel. Wij raden aan een wasmiddel in tabletvorm te gebruiken voor een handige opberging.

Kalkvlekken op de vaat en het glaswerk is wazig

- Onvoldoende hoeveelheid spoelglansmiddel. >>> Inspecteer de lage spoelglansmiddel waarschuwingsindicator en vul spoelglansmiddel bij, indien nodig. Als er voldoende spoelglansmiddel aanwezig is in de vaatwasmachine moet u de instelling voor het spoelglansmiddel verhogen.
- De waterhardheidsinstelling is laag of er is onvoldoende zout aanwezig. >>> Controleer de waterhardheidsinstellingen door de hardheid van het leidingwater nauwkeurig te meten.
- Er is een zoutlek. >>> Zorg ervoor geen zout rond de filteropening te gieten wanneer u zout toevoegt. Zorg ervoor dat het deksel van het spoelglansmiddel wordt afgesloten na het toevoegen van zout. Reinig gemorst zout in de vaatwasmachine door de voorwascyclus uit te voeren. Controleer het deksel opnieuw aan het einde van de cyclus aangezien de zoutdeeltjes onder het deksel zullen oplossen tijdens de voorwas, waardoor het deksel kan loskomen.

Er is een andere geur in de vaatwasmachine

- Nieuwe vaatwasmachines hebben een zekere geur. Deze geur verdwijnt snel na een aantal wascycli.
- De filters zijn verstopt. >>> Controleer of het filtersysteem is gereinigd. Reinig het filtersysteem regelmatig zoals aangegeven in de sectie "Reiniging en onderhoud".

- Er worden chemicaliën die een geur kunnen veroorzaken aangebracht in het spoelglansmiddel reservoir. >>> Gebruik geen chemicaliën zoals azijn, handwasmiddel en ontkalkingsmiddelen.
- Er werd vuile vaat in de vaatwasmachine gelaten gedurende 2- 3 dagen. >>> Als u de vaatwasmachine onmiddellijk start nadat u de vaat in de vaatwasmachine hebt geplaatst, verwijder het vuil van de vaat en laat de voorwas-cyclus elke twee dagen draaien zonder wasmiddel. Sluit de deur van de vaatwasmachine niet volledig om geurtjes te voorkomen in de vaatwasmachine. U kunt ook commercieel beschikbare ontgeurende en vaatwasmachine-reinigende middelen gebruiken.

Roestvlekken, aantasting, beschadiging van het oppervlak van de vaat

- Er is een zoutlek. >>> Zou kan metalen oppervlakken aantasten of corrosie veroorzaken. Zorg ervoor geen zout rond de filteropening te gieten wanneer u zout toevoegt. Zorg ervoor dat het deksel van het spoelglansmiddel wordt afgesloten na het toevoegen van zout. Reinig gemorst zout in de vaatwasmachine door de voorwascyclus uit te voeren. Controleer het deksel opnieuw aan het einde van de cyclus aangezien de zoutdeeltjes onder het deksel zullen oplossen tijdens de voorwas, waardoor het deksel kan loskomen.
- Er zij mogelijk gezouten voedselresten achtergebleven op de vaat gedurende een lange periode. >>> Als het keukengerei vuil is met dergelijke eetwaren en u het in de vaatwasmachine wilt plaatsen, moet u het vuil verwijderen van de vaat via de voorwascyclus of moet u de vaat onmiddellijk wassen.
- De elektrische installatie is niet geaard. >>> Controleer of uw vaatwasmachine is aangesloten op een aarding. Zo niet, kan de statische elektriciteit die wordt gegenereerd in de vaatwasmachine bogen en kullen veroorzaken op het oppervlak van

metalen voorwerpen, de beschermende coating op het oppervlak verwijderen en het oppervlak aantasten.

- Er worden intensieve reinigingsmiddelen zoals bleekmiddel gebruikt. >>> De beschermende coating op metalen oppervlakken wordt beschadigd wanneer deze in contact komt met reinigingsmiddelen zoals bleekmiddel en verlies zo zijn effect na verloop van tijd. Was uw vaat niet met bleekmiddel. Als u uw vaat wilt wassen met bleekmiddel moet uw vaatwasmachine zijn uitgerust met een speciaal apparaat en een functie die het wassen met bleekmiddel mogelijk maakt. Met dit apparaat en deze functie moet de correcte hoeveelheid bleekmiddel in de wasomgeving worden toegevoegd tijdens de juiste stap. Daarna geniet u van de voordelen van het hygiënische effect en spoelt u de vaat goed af.
- Metalen voorwerpen, messen in het bijzonder, werden gebruikt buiten hun beoogde gebruiksdoeleinden. >>>> Als de messen worden gebruikt om bijvoorbeeld een blik te openen, kan de beschermende coating op hun uiteinden zijn beschadigd. Gebruik geen metalen keukengerei buiten hun beoogd gebruik.
- Bestek van roestvrij staal van lage kwaliteit. >>> Het is onvermijdelijk dat dergelijke voorwerpen zullen roesten en ze mogen dus niet meer worden gewassen in de vaatwasmachine.
- Eerder geroest keukengerei wordt gewassen in de vaatwasmachine. >>> Roet op een gecorrodeerd voorwerp kan migreren naar andere roestvrij stalen oppervlakken tijdens het wassen en roest veroorzaken op die oppervlakken. Dergelijke voorwerpen mogen niet worden gewassen in de vaatwasmachine.

Resten van wasmiddel aanwezig in de wasmiddellade.

- Het wasmiddel is een lange tijd voor de wasprocedure aangebracht. >>> Zorg ervoor dat u het wasmiddel aanbrengt net voor de wasbewerking.

- Het openen van het deksel van het wasmiddelreservoir wordt belet tijdens de wascyclus. >>> Plaats de vaat zodanig dat deze niet belet dat het deksel van het wasmiddelreservoir kan worden geopend en dat water uit de sproeiarmen in het reservoir kan stromen.
- Het wasmiddel wordt in ongeschikte omstandigheden bewaard. >>> Als u een poederwasmiddel gebruikt, mag u dit niet bewaren in een vochtige omgeving. Bewaar het wasmiddel indien mogelijk in een opslagcontainer met een deksel. Wij raden aan een wasmiddel in tabletvorm te gebruiken voor een handige opberging.
- De openingen van de sproeiarmen zijn geblokkeerd. >>> De bovenste of onderste openingen van de sproeiarmen zijn mogelijk verstopt met voedselresten zoals citroenzaadjes. Reinig de sproeiarmen regelmatig zoals aangegeven in de sectie "Reiniging en onderhoud".

Patronen en decoraties op keukengerei zijn gewist.

- met patronen en porseleinen voorwerpen met een patroon op het glazuur zijn niet geschikt voor de vaatwasmachine. De glas- en porseleinen servies producenten raden niet aan dergelijk keukengerei te wassen in de vaatwasmachine.

De vaat vertoont krassen.

- Keukengerei en accessoires van aluminium of die aluminium bevatten mogen niet worden gewassen in de vaatwasmachine.
- Er is een zoutlek. >>> Zorg ervoor geen zout rond de filteropening te gieten wanneer u zout toevoegt. Gemorst zout kan krassen veroorzaken. Zorg ervoor dat het deksel van het spoelglansmiddel wordt afgesloten na het toevoegen van zout. Reinig gemorst zout in de vaatwasmachine door de voorwascyclus uit te voeren. Controleer het deksel opnieuw aan het einde van de cyclus aangezien de zoutdeeltjes onder het deksel zullen oplossen tijdens de voorwas, waardoor het deksel kan loskomen.

- De waterhardheidsinstelling is laag of er is onvoldoende zout aanwezig. >>> Controleer de waterhardheidsinstellingen door de hardheid van het leidingwater nauwkeurig te meten.
- De vaat wordt niet correct geplaatst. >>> Wanneer u glazen en ander glazen keukengerei in de mand plaatst, mag u deze niet leunen tegen andere vaat, maar op de rand van de mand, op de laden of op de steundraad voor glazen.. Wanneer twee glazen of andere vaat die wordt gewassen tegen elkaar botsen door de impact van het water tijdens het wassen, kan dit krassen/breuken veroorzaken op het oppervlak.
- Een wazige vlek die lijkt op melk blijft achter op de glazen die niet kan worden verwijderd met de hand. Indien blootgesteld aan licht wordt een blauwachtig/rengenboog gekleurd uiterlijk vastgesteld.
- Er wordt te veel spoelglansmiddel wordt gebruikt. >>> Verlaag de spoelglansmiddel instelling. Wanneer u spoelglansmiddel toevoegt, moet u altijd het eventueel gemorste spoelglansmiddel reinigen in de omgeving.
- Er is corrosie opgetreden op het glas vanwege zacht water. >>> Controleer de waterhardheidsinstellingen door de hardheid van het leidingwater nauwkeurig te meten. Gebruik geen zout als uw leidingwater zacht is (<5 dH). Gebruik cycli met een hogere temperatuurinstelling (bv. 60-65°) om te wassen. U kunt ook commercieel beschikbare wasmiddelen gebruiken die glas beschermen.

Schuim aanwezig in de vaatwasmachine.

- De vaat wordt met de hand gewassen met wasmiddel en vervolgens in de vaatwasmachine geplaatst zonder ze af te spoelen. >>> Er zijn geen schuim beheer eigenschappen aanwezig in de vaatwasmiddelen voor het wassen met de hand. U hoeft de vaat niet met de hand te wassen voor u ze in de vaatwasmachine

plaatst. Spoel het grove vuil gewoon van het oppervlak met water of krab het weg met papier of met een vork.

- Er is spoelglansmiddel gemorst in de vaatwasmachine tijdens het toevoegen van spoelglansmiddel. >>> Zorg ervoor geen spoelglansmiddel te morsen in de vaatwasmachine. Reinig gemorst spoelglansmiddel met papier/een handdoek.
- Het deksel van het spoelglansmiddelreservoir is open gelaten. >>> Zorg ervoor het deksel van het spoelglansmiddelreservoir te sluiten nadat u spoelglansmiddel hebt toegevoegd.

Gebroken keukengerei

- De vaat is onregelmatig in de vaatwasmachine geplaatst. >>> Laad uw vaat in de vaatwasmachine zoals beschreven in de handleiding.

10 DISCLAIMER / WAARSCHUWING

Sommige (eenvoudige) defecten kunnen worden gerepareerd door de eindgebruikers zonder veiligheidsproblemen of een onveilig gebruik te veroorzaken, op voorwaarde dat ze worden uitgevoerd in overeenstemming met de volgende instructies. (Zie de sectie "Ik wil zelf reparaties uitvoeren").

Om die reden, met uitzondering van de onderdelen vermeld in de sectie "Ik wil zelf reparaties uitvoeren" die door de eindgebruikers kunnen worden gerepareerd, is het ten sterkste aangeraden beroep te doen op een geautoriseerde servicemonteur voor elke reparatie om veiligheidsproblemen te voorkomen en dit is verplicht om de Beko productgarantie niet te annuleren.

IK WIL ZELF REPARATIES UITVOEREN

Reparaties die worden uitgevoerd door eindgebruikers kunnen worden uitgevoerd voor de volgende reserveonderdelen: Externe voeding, afstandsbediening. (Een lijst van huidige reserveonderdelen is beschikbaar op het <https://www.beko.com.tr/destek> adres vanaf 1 maart 2021)

Bovendien, om de veiligheid van het product te garanderen en om risico's van ernstige letsels te vermijden, moeten repara-

- De manden zijn te vol geladen. >>> De manden mogen niet worden geladen boven hun capaciteit.
- Er blijft water achter in de vaatwasmachine aan het einde van de cyclus.
- De filters zijn verstopt. >>> Controleer of het filtersysteem is gereinigd. Reinig het filtersysteem regelmatig zoals aangegeven in de sectie "Reiniging en onderhoud".
- De afvoerslang is geblokkeerd/verstopt. >>> Controleer de afvoerslang. Verwijder de slang indien nodig om de blokkering te verwijderen en monteer ze achteraf opnieuw zoals beschreven in de installatievoorschriften.

ties worden uitgevoerd in overeenstemming met de instructies in de handleiding of op het <https://www.beko.com.tr/destek> adres. Uit veiligheidsoverwegingen moet u de stekker van het product loskoppelen voor u reparaties probeert uit te voeren. Kan niet aansprakelijk worden gesteld voor veiligheidsproblemen die kunnen voortvloeien uit reparaties of pogingen door eindgebruikers om andere onderdelen te repareren dan vermeld in de handleiding of in overeenkomst met de instructies op het <https://www.beko.com.tr/destek> <https://www.beko.com.tr/destek> adres en onderdelen op de recente lijst van onderdelen op het Beko adres. In een dergelijke situatie is de Beko productgarantie ongeldig verklaard.

Om die reden wordt het eindgebruikers sterk aangeraden zelf geen reparaties uit te voeren van andere onderdelen dan hierboven vermeld en om beroep te doen op een geautoriseerde servicemonteur indien nodig. Dergelijke pogingen van eindgebruikers kunnen veiligheidsproblemen en schade aan het product veroorzaken en resulteren in brand, overstromingen, elektrische schokken en ernstig persoonlijk letsel.

Reparaties van de volgende onderdelen, maar niet beperkt tot de onderdelen in deze lijst, moeten worden uitgevoerd door een geautoriseerde servicemonteur. Interne voeding, condensators, accu's en batterijen, etc.

De fabrikant/verkoper kan niet aansprakelijk worden gesteld wanneer eindgebruikers de bovenstaande instructies niet naleven.

