



## **Built-in Hob**

User Manual

## **Inbouwkookplaat**

Gebruikershandleiding

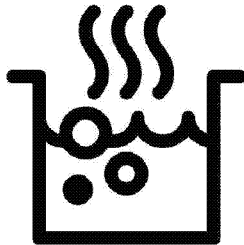

HII85720UFT

**EN / NL**

185.9289.49/R.AB/12.08.2022/5-2

7757188711

# Dear Customer,

## Please read this manual before using the product.

Beko thank you for choosing the product. We want your product, manufactured with high quality and technology, to offer you the best efficiency. To do this, carefully read this manual and any other documentation provided before using the product and keep it as a reference. If you give the product to someone else, give the manual with it. Follow the instructions, taking into account all the information and warnings stated in the user manual.

Heed all information and warnings in the user manual. This way, you will protect yourself and your product against the dangers that may occur.

Keep the user manual. If you give the product to someone else, give the manual with it. The user manual contains the following symbols:



Hazard that may result in death or injury.

**NOTICE** Hazard that may result in material damage to the product or its environment.



Hazard that may result in burns due to contact with hot surfaces.



Important information or useful usage tips.



Read the user manual.



**Arçelik A.Ş.**  
Karaağaç caddesi No:2-6  
34445 Sütlüce/Istanbul/TURKEY  
Made in TURKEY

---

This product was manufactured using the latest technology in environmentally friendly conditions.

## TABLE OF CONTENTS

### **1 Safety instructions 4**

Purpose of usage .....	4
Child, vulnerable person and pet safety.....	4
Electrical safety .....	5
Transportation safety .....	6
Installation safety .....	7
Safety of use.....	7
Temperature warnings.....	7
Accessory use .....	8
Cooking safety .....	8
Induction .....	8
Maintenance and cleaning safety.....	9

### **2 Environmental Instructions 10**

Waste regulation .....	10
Compliance with the WEEE Directive and Disposing of the Waste Product.....	10
Package information.....	10
Recommendations for energy saving .....	10

### **3 Your product 11**

Product introduction.....	11
Product control panel introduction and usage .....	12

Hob control.....	12
General information on hob .....	12
Technical specifications .....	14

### **4 First use 15**

First cleaning.....	15
---------------------	----

### **5 How to use the hob 16**

General information on hob usage .....	16
Control panel .....	20

### **6 General information about cooking 28**

General warnings about cooking with hob	28
Cooking table.....	28

### **7 Maintenance and care 29**

General cleaning information .....	29
Cleaning the hob .....	30
Cleaning the control panel.....	30

### **8 Troubleshooting 31**

## **1 Safety instructions**

- This section contains safety instructions that will help prevent any risks of personal injuries or material damage.
  - If the product is transferred to another person or used second hand, the operating manual, product labels, other relevant documents and accessories should be delivered with the product.
  - Our company shall not be held responsible for any damage that may occur as a result of failure to comply with these instructions.
  - Failure to comply with these instructions shall render any warranty void.
  - **▲** Always have the installation and repair work performed by the manufacturer, the authorized service or a person specified by the importer.
  - **▲** Use genuine spare parts and accessories only.
  - **▲** Do not attempt to repair or replace any part of the product unless it is clearly specified in the operating manual.
  - **▲** Do not perform technical modifications on the product.
- ▲ Purpose of usage**
- This product is designed for home use. It is not suitable for commercial use.
  - Do not use the product in gardens, balconies or other outdoor environments. The appliance is intended to be used in household and staff kitchen areas in shops, offices and other working environments.
  - **WARNING:** This product should be used for cooking purposes only. It should not be used for different purposes, such as heating the room.
- ▲ Child, vulnerable person and pet safety**
- This product can be used by children 8 years of age and older, and people who are underdeveloped in physical, sensory or mental skills, or lack of experience and knowledge, as long as they are supervised or trained about the safe use and hazards of the product.

- Children should not play with the product. Cleaning and user maintenance should not be performed by children unless there is someone overseeing them.
  - This product should not be used by people with limited physical, sensory or mental capacity (including children), unless they are kept under supervision or receive the necessary instructions.
  - Children should be supervised to ensure that they do not play with the product.
  - Electrical products are dangerous for children and pets. Children and pets must not play with, climb on, or enter the product.
  - Do not put objects that children may reach on the product.
  - Turn the handle of the pots and pans to the side of the workbench so that children can not grab and burn.
  - **WARNING:** During use, the accessible surfaces of the product are hot. Keep children away from the product.
  - Keep the packaging materials out of the reach of children. There is a hazard of injury and suffocation.
  - **(Not all products are supplied with a plug, so if your product DOES have a plug)** For the safety of children, disconnect the power plug and make the product inoperable before disposing of the product.
-  **Electrical safety**
- Connect the product into a grounded outlet protected by a fuse that matches the current ratings indicated on the type label. Have the grounding installation made by a qualified electrician. Do not use the product without grounding in accordance with local / national regulations.
  - The plug or the electrical connection of the product should be in an easily accessible place (where it will not be affected by the flame of the stove). If this is not possible, there should be a mechanism (fuse, switch, switch, etc.) on the electrical installation to which the product is connected, in

compliance with the electrical regulations and separating all poles from the network.

- The product must not be connected into the outlet during installation, repair, and transportation.
- Connect the product into an outlet that meets the voltage and frequency values specified on the type label.
- **(Not all products are supplied with a supply cord, so if your product DOES NOT have a supply cord)**  
Use only the connecting cable specified in the "Technical specifications" section.
- Do not jam the power cord under and behind the product. Do not put a heavy object on the power cord. The power cord should not be bent, crushed, and come into contact with any heat source.
- Use original cable only. Do not use cut or damaged cables or extension leads.
- If the power cord is damaged, it must be replaced by a manufacturer, an authorized service or a person to be specified by the importer

company in order to prevent possible dangers.

**(Not all products are supplied with a plug, so if your product DOES have a plug)**

- Do not plug the product into an outlet that is loose, has come out of its socket, is broken, dirty, oily, with risk of water contact (for example, water that may leak from the counter).
- Never touch the plug with wet hands! To unplug, do not hold the cord, always hold the plug.
- Make sure that the product plug is securely plugged into the outlet to avoid arcing.



### **Transportation safety**

- Disconnect the product from the mains before transporting the product.
- When you need to transport the product, wrap it with bubble wrap packaging material or thick cardboard and tape it tightly. Secure the product tightly with tape to prevent the removable or moving parts of the product and the product from damage.

- Check the overall appearance of the product for any damage that may have occurred during transportation.



### **Installation safety**

- Before the product is installed, check the product for any damage. If the product is damaged, do not install it.
- Do not install the product near heat sources (radiators, stoves, etc.).
- Keep all ventilation ducts open around the product.



### **Safety of use**

- Make sure that the product is turned off after each use.
- If you do not use the product for a long time, disconnect it or turn off the fuse from the fuse box.
- Do not operate defective or damaged product. If any, disconnect the electricity / gas connections of the product and call the authorized service.
- **WARNING:** If the surface is cracked, switch off the appliance to avoid the possibility of electric shock.

- Do not climb on the product to reach anything or for any other reason.
- Do not use the product in situations that may affect your judgment, such as drug intake and / or alcohol use.
- Flammable objects kept in the cooking area may catch fire. Never store flammable objects in the cooking area.
- Cast iron, aluminum or cookware with damaged / rough bottom parts may lead to scratching the glass surface. When replacing cookware, always raise the containers, do not slide on the surface.
- Vapour pressure that build up due to the moisture on the hob surface or at the bottom of the pot can cause the pot to move. Therefore, make sure that the hob surface and bottom of the pots are always dry.
- This product is not suitable for use with a remote control or an external clock.



### **Temperature warnings**

- **WARNING:** While the product is operating, exposed parts will be hot. Do

not touch the product and heating elements. Children under the age of 8 should not be brought close to the product without an adult.

- Do not place flammable / explosive materials near the product, as the edges will be hot while it is operating.
- **WARNING:** Danger of fire: Do not store items on the cooking surfaces.



### **Accessory use**

- **WARNING:** Use only hob guards designed by the manufacturer of the cooking appliance or indicated by the manufacturer of the appliance in the instructions for use as suitable or hob guards incorporated in the appliance. The use of inappropriate guards can cause accidents.



### **Cooking safety**

- **WARNING:** The cooking process must be observed. Short-term cooking processes must be constantly observed.
- **WARNING:** Unattended cooking on a hob with fat or oil can be dangerous and

may result in fire. NEVER try to extinguish a fire with water, but switch off the appliance and then cover flame e.g. with a lid or a fire blanket.

- Be careful when using alcohol in your food. Alcohol evaporates at high temperatures and may catch fire when exposed to hot surfaces, causing a fire.



### **Induction**

- Hotplates are equipped with "Induction" technology. Your induction hob that provides both time and money savings must be used with pots suitable for induction cooking; otherwise hotplates will not operate. For detailed information, see the section "Pot selection".
- As induction hobs create a magnetic field, they may cause harmful impacts for people who use devices such as insulin pump or pacemaker.
- Close the hotplate from its control panel after use, do not rely on the pot sensor.
- Metal objects such as knives, forks, spoons and lids should



not be placed in the hotplate as they will get hot.

- Metal items stored in drawers under the hob may become very hot during long and intensive use. Do not store metal objects in drawers under the hob.
- Do not put electronic products such as mobile phones, tablets, computers on the induction hob. Your product may be damaged.



### **Maintenance and cleaning safety**

- Wait for the product to cool before cleaning the product.

Hot surfaces may cause burns!

- Never wash the product by spraying or pouring water on it! There is an electric shock hazard!
- Do not clean the product with steam cleaners as this may cause electric shock.
- Salt, sugar residues on the bottom of the cookware or such particles on the glass surface can cause the glass to scratch and crack. Make sure that the bottom is clean before placing the cookware. Keep the glass ceramic surface clean.

## 2 Environmental Instructions

### Waste regulation

#### Compliance with the WEEE Directive and Disposing of the Waste Product



This product complies with EU WEEE Directive (2012/19/EU). This product bears a classification symbol for waste electrical and electronic equipment (WEEE).

This product has been manufactured with high quality parts and materials which can be reused and are suitable for recycling. Do not dispose of the waste product with normal domestic and other wastes at the end of its service life. Take it to the collection center for the recycling of electrical and electronic equipment. Please consult your local authorities to learn about these collection centers.

Appropriate disposal of used appliance helps prevent potential negative consequences for the environment and human health.

#### Compliance with RoHS Directive:

The product you have purchased complies with EU RoHS Directive (2011/65/EU). It does not contain harmful and prohibited materials specified in the Directive.

### Package information

- Packaging materials of the product are manufactured from recyclable materials in accordance with our National Environment Regulations. Do not dispose of the packaging materials together with the domestic or other wastes. Take them to the packaging material collection points designated by the local authorities.

### Recommendations for energy saving

Information on energy efficiency according to EU 66/2014 can be found on the product fiche given with the product. The following suggestions will help you use your product in an ecological and energy-efficient way:

- Defrost frozen food before cooking.
- Turn off the product 5 to 10 minutes before the end time of cooking for prolonged cooking. Now you can save up to 20% electricity by using heat.
- Use pots / pans with a size and lid suitable for the hotplate. Always choose the right size pot for your meals. More than necessary energy is needed for containers of the wrong size.
- Keep hob cooking surfaces and pot bases clean. Dirt reduces the heat transfer between the cooking area and the pot base.

## 3 Your product

### Product introduction

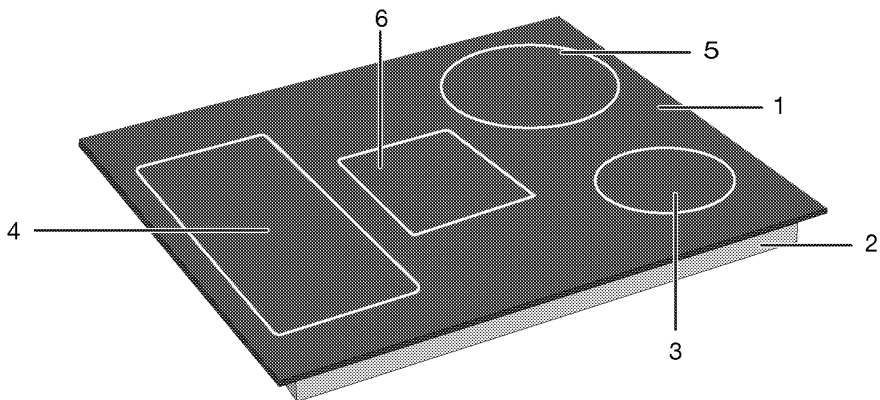

- 1 Glass cooking surface
- 2 Lower housing
- 3 Induction cooking zone

- 4 Induction cooking zone
- 5 Induction cooking zone
- 6 Induction cooking zone

# Product control panel introduction and usage

In this section, you can find the overview and basic uses of the product's control panel. There may be differences in images and some features depending on the type of product.

## Hob control

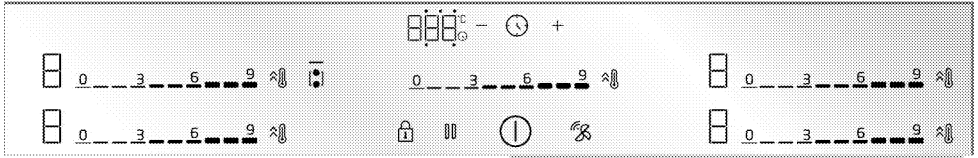

### Keys and symbols

- : The light indicating that the relevant key is operated
- ⌚ : On/Off key
- 🔒 : Key lock key
- 🔥 : Wide surface cooking zone combination key
- ⤴️ : Quick Heating key/High power setting (booster) key
- 🚫 : Cleaning lock key
- ⌚ : Timer key
- +
- 
- 🌀 : Hob-Hood connection key \*

\* It varies depending on the product model. It may not be available on your product.

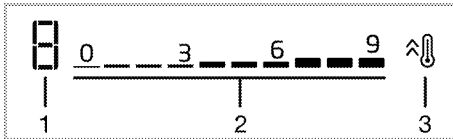

### Cooking zone display

- 1 Temperature indicator of the relevant cooking zone
- 2 Setting area for temperature level
- 3 Quick Heating key/High power setting (booster) key

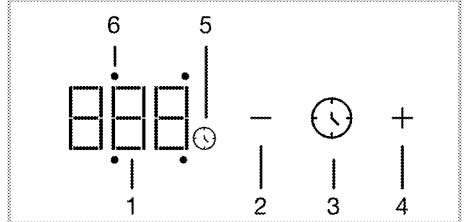

### Timer display

- 1 Timer indicator
- 2 Timer decrease key
- 3 Timer key
- 4 Timer increase key
- 5 Timer symbol
- 6 Timer activity LED of the relevant cooking zone

## General information on hob

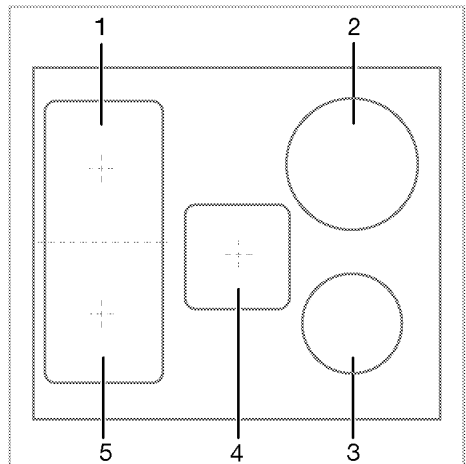

- 1 Rear left - Induction cooking zone
- 2 Rear right - Induction cooking zone

3 Front right - Induction cooking zone

4 Middle - Induction cooking zone

5 Front left - Induction cooking zone

Your hob is equipped with hob cooking surfaces with wide surfaces (Flexi surfaces). You may operate this cooking surface as individual hobs independent from each other. You may activate the

combination function for these cooking zones and transform them to a single cooking surface for cooking operations with your large cooking pots. Using proper pots for these cooking zones and the combination function are described in the “How to use the hob” section.

## Technical specifications

### General specifications

Product external dimensions (height/width/depth)	48,2 mm*/780 mm/520 mm
Hob installation dimensions (width/depth)	750 (+2)mm /490 (+2)mm
Voltage / frequency	1N~ 220-240 V/2N~ 380-415 V ;50/60 Hz
Cable type and cross section used / suitable for use in the product	min. H05V2V2-F 5 x 1,5 mm <sup>2</sup>
Total power consumption	max. 7,4 kW

### Burners

Rear left	<b>Induction cooking zone</b>
Dimension	180 mm
Power	1500 W / Booster: 2000 W
Front left	<b>Induction cooking zone</b>
Dimension	180 mm
Power	1500 W / Booster: 2000 W
Front right	<b>Induction cooking zone</b>
Dimension	145 mm
Power	1500 W / Booster: 2200 W
Rear right	<b>Induction cooking zone</b>
Dimension	210 mm
Power	2400 W / Booster: 3700 W
Middle	<b>Induction cooking zone</b>
Dimension	190x210mm
Power	2400W/ Booster: 3600 W

\* The height of the hob specified in the technical table is the base cover height of the product.



Technical specifications may be changed without prior notice to improve the quality of the product.



Figures in this manual are schematic and may not exactly match your product.



Values stated on the product labels or in the documentation accompanying it are obtained in laboratory conditions in accordance with relevant standards. Depending on operational and environmental conditions of the product, these values may vary.

## 4 First use

Before you start using your product, it is recommended to do the following in the following sections.

### First cleaning

1. Remove all packaging materials.
2. Wipe the surfaces of the product with a wet cloth or sponge and dry with a cloth.

**NOTICE** The surface might get damaged by some detergents or cleaning materials. Do not use aggressive detergents, cleaning powders/creams or any sharp objects during cleaning.

**NOTICE** Smoke and smell may emit for a couple of hours during the initial operation. This is quite normal. Ensure that the room is well ventilated to remove the smoke and smell. Avoid directly inhaling the smoke and the smell that emits.

## **5 How to use the hob**

### **General information on hob usage**

#### **General warnings**

- Do not let any objects to fall on the hob. Even small objects such as saltshakers may damage the hob. Do not use cracked hobs. Water may seep through these cracks and cause a short circuit. If the surface is damaged in any way (e.g. visible cracks), turn off the fuse first, then call the authorized service to unplug the product to reduce the risk of electric shock.
- Do not use unbalanced and easily tilting pots/pans on the hob.
- Do not heat the pots/pans and pots empty. The pots and the appliance may be damaged.
- Always turn off the hob's burners after each use.
- You shall damage the appliance if you operate the hobs without any pot or pots/pans. Always turn off the hobs after each operation.
- After each use the cooking surface will be hot, so do not put the plastic pots/pans on the cooking surface. Clean such material on the surface immediately.
- Sudden temperature changes on the glass cooking surface may cause damage, be careful not to spill cold liquids during cooking.
- Put a sufficient amount of food in pots and pans. Thus, you can prevent food from pouring forth out of the pots/pans and will not need to clean unnecessarily.
- Do not place the covers of pots and pans on burners/zones.

- Place the pots by centering them on the burners/zones. If you wish to place a pot on a different burner/zone, do not slide it towards the desired burner; rather, lift it first and then put it on the other burner.

#### **Operating principle of the induction hob**

Induction hob is like an open circuit. The circuit completes when a cooking pots/pans suitable for induction cooking is placed on it and an electronic system below the glass surface generates a magnetic field. The metal base of the pots/pans is heated by taking energy from this magnetic field. Thus, the heat is not generated on the surface of the hob, but directly on the pots/pans above it. Glass surface is heated with the heat of the cooking pots/pans.

#### **Advantages of cooking with induction**

- Induction hobs offer some advantages as the heat is transferred directly to the cooking pots/pans.
- Foods that overflow during cooking do not burn rapidly as the glass cooking surface is not heated directly. It is cleaned more easily.
  - Cooking shall be faster as the heat is generated directly on the cooking pots/pans. Thus, it saves time and energy with respect to other hob types.
  - As the heat is given directly to the cooking pots/pans, there is no heat loss, and it provides a more efficient cooking.
  - The fact that the heat transfer stops and the cooking surface is not heated directly when the cooking pots/pans is removed from the cooking surface provides a safer use against possible accidents while cooking.



### For a safe operation:

- Do not select high heating levels when using non-sticking cooking pots/pans coated with little amount of oil or used without oil (teflon type).
- Do not use glass cooking surface as a surface where you can place something on it or as a cutting surface.
- Do not place metal objects such as cutlery or pot lids on your hob as they may get hot.
- Never use aluminium foil for cooking. Never place food wrapped in aluminium foil on the induction zone.
- Keep magnetic objects such as credit cards or tapes away from the hob while it is operating.
- If there is an oven under your hob and it is being operated, the sensors on the hob may reduce the cooking level or turn off the hob.
- Your hob has an automatic shut-off system. Detailed information about this system is provided in the following sections. However, if you use thin based pots for your cooking, these pots shall heat up very quickly and the bottom of the pan may melt and damage the cooking surface and the appliance before the automatic shut-off system is activated.

### Cooking pots/pans

You shall use ferromagnetic, quality cooking pots/pans which bear a label or warning that it is compatible for induction cooking only with your induction hob. Generally, the higher the iron content, the better the cooking pots/pans shall perform. The base diameter of the cooking pots/pans shall match the induction zone. Suggested dimensions are listed below.

### Suitable pots/pans:

- Cast iron pots/pans
- Enamelled steel pots/pans

- Steel and stainless steel pots/pans (with label or warning indicating that it is induction compatible)

### Unsuitable pots/pans:

- Aluminium pots/pans
- Copper pots/pans
- Brass pots/pans
- Glass pots/pans
- Pottery
- Ceramic and porcelain

### Recommendations:

- Use flat bottomed cooking pots/pans only. Do not use pots/pans with convex or concave bases.

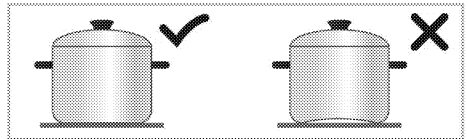

- Use cooking pots/pans with thick, processed bases only. If you use thin based pots, these pots shall heat up very quickly and the bottom of the pan may melt and damage the cooking surface and the appliance before the automatic shut-off system is activated. Sharp edges may cause scratches on the surface.

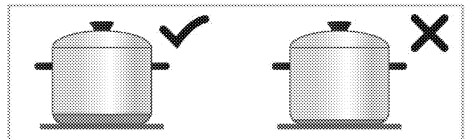

- The bases of some cooking pots/pans have a smaller ferromagnetic field than its true diameter. Only this area is heated by the hob. Therefore, the heat is not evenly distributed and the cooking performance is decreased. Moreover, such cooking pots/pans may not be detected by large induction hobs. Thus, the cooking hob shall be selected according to the size of the ferromagnetic field.

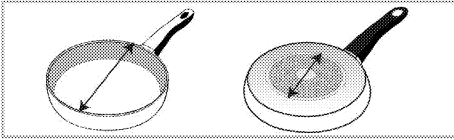

- Some cooking pots/pans have a base that contains non-ferromagnetic materials such as aluminium. These types of cooking pots/pans may not heat adequately or may not be detected by the induction hob at all. In some cases, a bad pots/pans warning may appear.

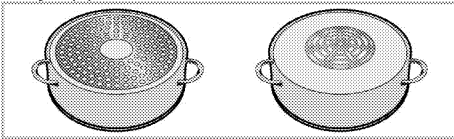

- i** Equal distribution of the cookware on the right and left and center hobs for the selection of hobs affects the cooking performance positively while cooking multiple meals on the induction hobs.

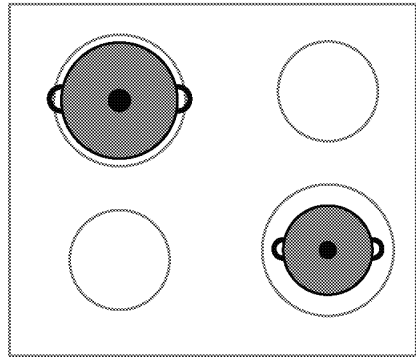
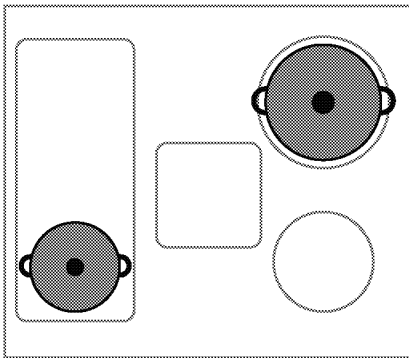

### Cooking pots/pans test

Test whether your pot is compatible with cooking with an induction hob using the methods below.

- It is compatible if the base of your pot holds a magnet.
- It is compatible if "□" and "□" or "□" does not flash when you place your pot on the induction hob and turn on the hob.

### Recommended cooking pots/pans sizes

Diameter of cooking zone - mm	Pot diameter - mm
145	min. 100 - max 145
180	min. 100 - max 180
210	min. 140 - max 210
240	min. 140 - max 240
280	min. 125 - max 280
320	min. 125 - max 320
Cooking zone with wide (flexi) surface	width 230 - length 390

The detection of cooking pots/pans by the induction hobs depend on the diameter and material of the ferromagnetic in the base of the pots/pans. To ensure detection of the cooking pots/pans and achieve an efficient cooking, the cooking pots/pans shall be selected as per the size of your hob. The cooking pots/pans sizes recommended for hob sizes are given above.

Boiling behavior may vary depending on the pot types, size of the pot and size of the cooking zone. For a more homogenous boiling behavior, a one step larger cooking zone might be used. To use a larger cooking zone does not cause wasting of energy at induction hobs, because the heat is only created in the relevant pot area.

### **Automatic detection of the cooking pots/pans**

When you place any cooking pots/pans compatible with induction on your hob, your hob automatically detects which hob the cooking pots/pans is placed on and provides directions on the control panel.

### **Cooking zone with wide surface (flexi)**

Your hob is equipped with hob cooking surfaces with wide surfaces (Flexi surfaces). You may operate this cooking surface as individual hobs independent from each other for your smaller cooking pots/pans. You may activate the combination function for these cooking zones and transform them to a single cooking surface for cooking operations with your large cooking pots.

### **As two independent cooking zones**

Cooking zones with wide surface have two cooking zones, as front and rear. You may use these zones as two independent cooking zones for different temperature levels with two different cooking pots/pans. Place the cooking pots/pans by centering the separate cooking zones.

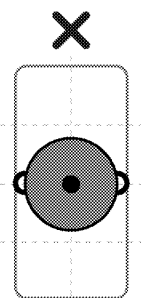
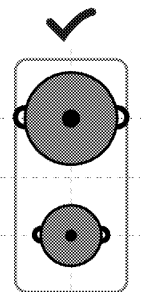

For cooking operation with a single cooking pot/pan, place it in the centre of the front or rear cooking zone. Do not place the cooking pot/pan at the centre of the cooking zone.

### **As a single cooking zone**

For cooking operations on large cooking pots/pans, place the pots/pans so that it covers the centres of both cooking zones and that it is centred on the cooking zone.

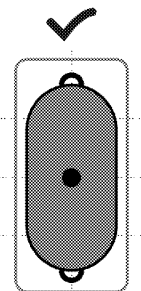

# Control panel

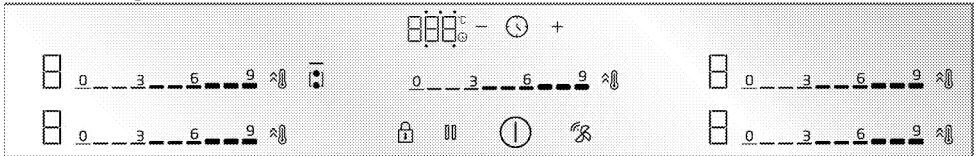

## Keys and symbols

- : The light indicating that the relevant key is operated
  - ⓘ : On/Off key
  - 🔒 : Key lock key
  - 👤 : Wide surface cooking zone combination key
  - ⚡ : Quick Heating key/High power setting (booster) key
  - ||| : Cleaning lock key
  - 🕒 : Timer key
  - ⊕ : Timer increase key
  - ⊖ : Timer decrease key
  - 🌀 : Hob-Hood connection key \*
- \* It varies depending on the product model. It may not be available on your product.

- 3 Timer key
- 4 Timer increase key
- 5 Timer symbol
- 6 Timer activity LED of the relevant cooking zone

## General warnings for the control panel

- i** This appliance is controlled with a touch control panel. Each operation performed in the touch control panel is confirmed with an audible signal.
- i** Always keep the control panel clean and dry. A damp and dirty surface may cause problems in operating the functions.
- i** The hob automatically returns to stand-by mode if no operation is performed within 20 seconds.
- i** The appliance will display “FF” alert due to safety reasons if any key (🔒 key) is touched for a long period.
- i** The — light on the activated or selected keys are illuminated.

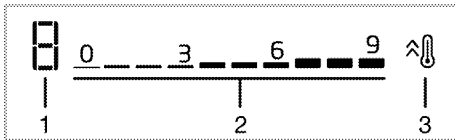

## Cooking zone display

- 1 Temperature indicator of the relevant cooking zone
- 2 Setting area for temperature level
- 3 Quick Heating key/High power setting (booster) key

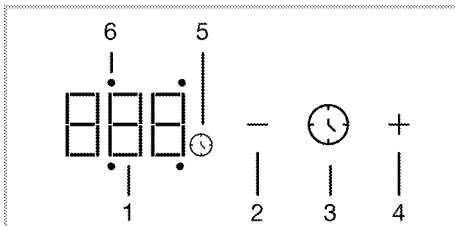

## Timer display

- 1 Timer indicator
- 2 Timer decrease key

## Turning the hob on

- 1. Touch the ⓘ key on the control panel.
- » The hob is ready to use.

## Turning the hob off

- 1. Touch the ⓘ key on the control panel.
- » The hob turns off and returns to stand-by mode.

## Remaining heat indicator

There is a heat indicator for each hob zone on the control panel. This indicator indicates that the hob is still hot when it

is turned off. Do not touch the relevant hob(s) until the remaining heat indicator disappears.

Symbol	Description
H	High temperature
h	Low temperature

**i** In case of a power failure, the remaining heat indicator does not illuminate and warn the user against hot hobs.

### Turning the hobs on (cooking zone) and setting the temperature level

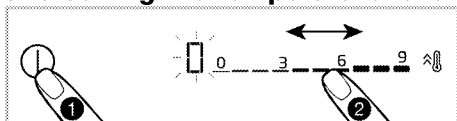

1. Turn the hob on by touching the ① key.  
» The "0" symbol appears on the hob zone displays.
2. Depending on the area you want to turn on, by touching on the setting area or by sliding your finger on the area, set the temperature level between "0" and "9".

While the temperature level is increased as 1,2,3...19 on some models, it may be increased as 1,1.,2,2. ... 9. on some other models. This varies as per product model.



### Turning off the hobs:

A selected hob zone may be turned off in 2 different ways:

1. **By setting the temperature as "0"**  
You may turn off the hob by reducing the temperature setting to "0".
2. **Using the timer off function for the desired hob zone**  
When the time is off, the timer turns off the hob connected to it. All displays indicate "00". The ⌚ symbol on the hob display disappears.

The setting of the timer for the hob zone is described in the following chapters.

### Combination of the hob zones with wide surface (flexi) (if hob zones with wide surfaces are available on your hob)

1. Turn the hob on by touching the ① key.
2. Touch the  key.  
» The display of the left hob zone displays 0 and — light of the  key will be illuminated.

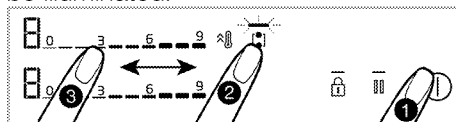

3. By touching on the setting area or by sliding your finger on the area, set the temperature level between 0 and 9. While the temperature level is increased as 1,2,3...19 on some models, it may be increased as 1,1.,2,2. ... 9. on some other models. This varies as per product model.  
» The hob starts to operate. If another hob is selected or if you wait for 10 seconds without any operation, the — light of the  key will fade.

**i** The hobs with wide surface on the left are described as an example. If the hobs on the right have wide surfaces on your appliance, the same apply for the hobs on the right.

### Combination of the hobs with wide surface (flexi) while one or both of the hobs on the left are operating (if hobs with wide surfaces are available on your hob)

While one or both of the hobs on the left are operating separately, you may combine both hobs by activating the hob with wide surface. In this way, you

may operate a wider hob surface with the same values.

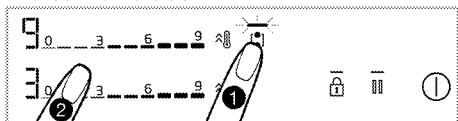

1. While one or both of the hob zones on the left are operating, touch the key.

» On both of the hob zone displays, the hob zone with the lower degree will be displayed and light of the key will illuminate.

» Combined hobs resume to operate with the temperature of the hob zone which have a lower degree and, if applicable, with the timer setting value. Temperature and timer values of the hob zone that had a higher temperature value before combining will be cancelled.

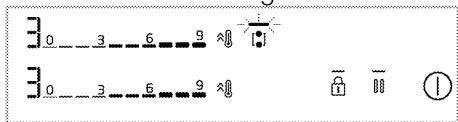

» To change the temperature value afterwards, set the desired temperature level from the setting area.

### Turning the cooking zones with wide surface off (if hobs with wide surfaces are available on your hob)

You may separate and turn off the cooking zones by touching the key

### High power setting (BOOSTER)

You may use the booster to heat with maximum power. However, we do not recommend cooking for a long period at this position. High power setting may not be available on all hobs. When the period for High power setting (See Operating period limits table) has expired, the hob zone is turned off.

### Selecting high power setting (BOOSTER) directly:

1. Turn the hob on by touching the key.
2. Touch the key of the hob you want.

The selected hob zone operates with maximum power and 3 lights flash on the hob zone display respectively. When the period for High power setting (See Operating period limits table) has expired, hob will continue operating on the highest temperature level.

### Selecting high power setting (BOOSTER) while the hob zone is active:

1. Touch the key when the hob is on and the relevant hob zone is operating at a specific level.
2. The selected hob zone operates with maximum power and 3 lights flash on the hob zone display respectively. When the period for High power setting has expired, hob will continue operating on the highest temperature level.

### Turning the high power setting (BOOSTER) off before its expiration:

You may turn the high power setting off whenever you desire by touching the key. The hob zone continues to operate at the highest temperature value. Bring to 0 by touching active hob zone setting area or sliding your finger on the area to turn off.

### Cleaning lock

Cleaning lock allows the user to clean for a short period of time by preventing the operation of all keys on the control panel while the hob is on. The appliance does not draw power during this period.

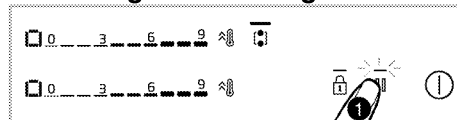

### Activating the cleaning lock



1. Touch and hold on the key when the hob is on.
- » light will illuminate. The symbol will be displayed on the displays of the

hob zones. No key other than the ① key may be operated during this period.

### Deactivating the cleaning lock



Touch and hold on the  key to disable cleaning lock.  light will fade and cleaning lock will be disabled.



### Key Lock

While the hob is on or off, you may activate the key lock to prevent changing of functions inadvertently.

### Activating the key lock



1. To activate the key lock, touch the  key until **one signal** is heard.

The  light of the  key shall flash and all cooking zones shall be locked.

 Only the ① key operates while the key lock is active. When you touch any other key, the  light of the  key flashes to indicate that the key lock is active.

If you turn off the hob while the keys are locked, the key lock shall be deactivated to turn the hob on again.

### Deactivating the key lock

1. Touch and hold the  key until one signal is heard. The operation shall be confirmed with an audible signal. The  light of  key will fade and the key lock will be deactivated.

### Timer function

This function facilitates cooking for you. You do not need to attend the hob throughout the cooking period. The hob zone turns off automatically after the period you have selected.

### Activating the timer









1. Turn the hob on by touching the ① key.



2. Depending on the area you want to turn on, by touching on the setting area or by sliding your finger on the area, set the temperature level you want.

3. Activate the timer by touching the  key.

The "00" will illuminate and  symbol starts to blink.

4. There are 4 activity LEDs around the "00" displayed on the timer display. For the hob zone to be set a timer, touch the  key to select the relevant hob zone side.

5. Set the desired period by touching the  /  keys.  You may also advance the timer faster by touching the  or  key for a long period of time.

The  symbol illuminates solidly after flashing on the hob zone display for a specific period of time. When the  symbol illuminates solidly, this shows that the function is activated.

 The timer may only be used for hobs that are being operated.

 Repeat the procedure above for other hobs that you want to set a timer for.

 Timer cannot be set without selecting the hob zone and the temperature level of the hob zone.

 While the timer is active, the time set for the selected hob zone is displayed on the timer display.

### Turning off the timers



The hob turns off automatically and an audible warning is given when the set time has expired.

Touch any key to turn off the audible warning.

### Turning off the timers prematurely

If the timer is turned off prematurely, the hob continues to operate with the set temperature until it is turned off.

## Turning off by reducing the timer setting to "00" level:



1. Select the timer of the relevant hob by touching the  key.
2. Wait until the "00" symbol is displayed on the timer display by touching the  key to reduce the value. You may also advance the timer faster by touching the  key for a long period of time.

The  symbol flashes for a specific period of time on the hob zone display, then it turns off **completely** and the timer is cancelled.

## Stop function



With this function, you may stop all functions operating at the hob (**excluding the timer**) to the 1st level for a while.

 If the timer is set for any hob zone, the timer resumes to operate during the stop function.

1. Touch the  key while your hob is on. All hobs that are being operated continue to operate at 1st level.
2. Touch the  key again to operate all stopped hob cooking zones with their previous settings.







## Settings



Using this function, you may change power management, cooking-end audible signal time, and hob- hood connection settings.

- : Power management setting
- : Cooking-end audible signal time
- : Hob-Hood connection setting

### 1- Power management setting ()

You may set the total power of the hob as you desire with this function.

1. Turn on the hob by touching the  key, and turn it off by touching  key again.
2. Within 10 seconds after turning off the product, touch /// keys respectively.

- » On the timer display , on left rear hob display "9" will be displayed.
3. By touching on the setting area of the left rear hob setting area or by sliding your finger on the area, set the power level between (see Table - Power management level) "1" and "9".
  4. Confirm the selected level setting by touching the  key.
    - » Your hob will turn off and will start to operate with the total power setting at the selected level.

"Power management" includes 9 different power levels (see Table - Power management level).



Table - Power management level

Power management level	Total power
1	1,2 kW
2	2,4 kW
3	3 kW
4	3,6 kW
5	4,4 kW
6	5,4 kW
7	5,7 kW
8	6,7 kW
9	7,4 kW

 Total power value for the power management level of 5, 6, 7, 8, 9 is 3.6 kW in products that with the maximum total power consumption of 3.6 kW.

### 2- Cooking-end audible signal time setting ()

Using this function, you may set the cooking-end signal time of the hob as you want.

1. Turn on the hob by touching the  key, and turn it off by touching  key again.



2. Within 10 seconds after turning off the product, touch  $\odot/\text{||}/\odot/\text{||}$  keys respectively.

» Default setting  $\text{cF1}$  will be displayed on the timer display.

3. For cooking-send audible signal setting, touch  $\text{||}$  key once.

» On the timer display  $\text{cF2}$ , on the left rear hob display "2" will be displayed.

4. By touching on the setting area of the left rear hob setting area or by sliding your finger on the area, set the signal time setting (see Table - Cooking-end audible signal time) between "0" and "3".

5. By touching the  $\odot$  key, confirm the cooking-end audible signal time setting.

» Your hob will turn off and will start to operate with the signal time setting at the selected level.

**i** Factory default value for the cooking-end audible signal time setting is standard 2nd level.

Table - Cooking-end audible signal time setting

Cooking-end audible signal level	Cooking-end audible signal period
0	15 seconds
1	30 seconds
2	1 minute

Table - Hood operation level

Hood operation level	Lamp	Hood (Boiling on one hob)	Hood (Boiling on any 2 or more hobs)	Frying
0	off	off	off	off
1	light	off	off	off
2	light	off	L1	L1
3	light	L1	L1	L1
4	light	L1	L1	L2
5	light	L1	L2	L2
6	light	L1	L2	L3

Cooking-end audible signal level	Cooking-end audible signal period
3	2 minutes

### 3- Hob-Hood connection setting ( $\text{cF3}$ )

Using this function, you may connect hob and hood to allow them to operate together automatically.

1. Turn on the hob by touching the  $\odot$  key, and turn it off by touching  $\odot$  key again.

2. Within 10 seconds after turning off the product, touch  $\odot/\text{||}/\odot/\text{||}$  keys respectively.

» Default setting  $\text{cF1}$  will be displayed on the timer display.

3. Touch twice on  $\text{||}$  key for the Hob-Hood connection setting.

» On the timer display  $\text{cF3}$ , on the left rear hob display "4" will be displayed.

4. By touching on the setting area of the left rear hob setting area or by sliding your finger on the area, set the hood operation level (see Table - Hood operation level) between "0" and "7".





5. By touching the  $\odot$  key, confirm the hob-hood connection setting.

» Your hob will turn off and will start to operate with the selected hob operation level.

Hood operation level	Lamp	Hood (Boiling on one hob)	Hood (Boiling on any 2 or more hobs)	Frying
7	light	L2	L2	L3

### Setting hood operation level over the hob

With this setting, you may set hood operation level over the hob.

1. Turn the hob on by touching the  key.
2. Touch the  key for 3 seconds.  
» The  light of the  key will go off.
3. Touch the  key until the desired operation level for the hood is reached.

### Using induction hobs safely and effectively

**Operating principle:** Induction heater heats the cooking pot directly due to its operating principle. Thus, it has many advantages over other hob types. It operates more efficiently and the hob surface is cooler.

Your induction hob is equipped with superior safety system that shall ensure operation with maximum safety.

-  Your hob may be equipped with hobs with a diameter of 145, 180, 210 and 280 mm with induction feature depending on the model. Thanks to the induction feature, each hob zone automatically detects the pot placed on it. Energy occurs on the contact area of the pot only, and thus minimum level of power is consumed.

### Automatic turning off system

The hob control has an automatic turn off system. If one or more hob zone(s) are left on, the hob zone turns off automatically after a while (See Table-1). In case of a timer assigned to the hob zone, the timer display is turned off then, too.

The time limit for automatic turn off depends on the selected temperature level. Maximum operating period is applied for this temperature level. The hob zone may be operated by the user again after it is turned off automatically as described above.

**Table-1:** Automatic turning off periods

Temperature level	Automatic turning off periods - hours
0	0
1	6
2	6
3	5
4	5
5	4
6	4
7	2
8	2
9	1
Quick Heating	10 minutes

While the temperature level is increased as 1,2,3...19 on some models, it may be increased as 1,1.,2,2. ... 9. on some other models. This varies as per product model.

### Overheating protection

Your hob is equipped with some sensors that ensure protection against overheating. You may observe the following in case of overheating:

- The hob zone that is operating may be turned off.
- The selected level may be reduced. However, this is not reflected on the display.

### Overflow protection system

Your hob is equipped with an overflow protection system. In case of any

overflow on the control panel for any reason, the system cuts off the power connection automatically to turn off your hob. At this time, "F" symbol appears on the display.

### **Precise power setting**

Induction hob responds to the commands issued immediately as per its

operating principle. Its power settings are changed very rapidly. Thus, you may prevent overflowing of a meal (water, milk) that is about to overflow by turning the appliance off immediately.

## 6 General information about cooking

This section describes tips on preparing and cooking your food.

### General warnings about cooking with hob

- Never fill the pan with oil more than one third of it. Do not leave the hob unattended when heating oil. Overheated oils bring risk of fire.  
**Never attempt to extinguish a possible fire with water!** When oil catches fire, cover it with a fire blanket or damp cloth. Turn off the hob if it is safe to do so and call the fire department.
- Before frying foods, always remove their excess water and put them inside

the heated oil slowly. Make sure that frozen foods are defrosted before frying.

- When heating oil, make sure that the pot you use is dry and keep its lid open.
- For recommendations on cooking with power saving, refer to the “Environmental Instructions” section.
- The cooking temperature and time values given for foods may vary depending on the recipe and amount. For this reason, these values are given as ranges.

### Cooking table

## 7 Maintenance and care

### General cleaning information

#### General warnings

- Wait for the product to cool before cleaning the product. Hot surfaces may cause burns!
- Do not apply the detergents directly on the hot surfaces. This may cause a permanent stains.
- The appliance shall be thoroughly cleaned and dried after each operation. Thus, food residues shall be easily cleaned and these residues shall be prevented from burning when the appliance is used again later. Thus, the service life of the appliance extends and frequently faced problems are decreased.
- Do not use steam cleaning products for cleaning.
- Some detergents or cleaning agents may damage the surface. Do not use abrasive detergents, cleaning powders, cleaning creams, descalers or sharp objects during cleaning.
- There is no need for a special cleaning agent for cleaning after each use. Clean the appliance using dish soap, warm water and a soft cloth or sponge and dry with a dry microfiber cloth.
- Be sure to completely wipe off any remaining liquid after cleaning and immediately clean any food splashing around during cooking.
- Do not wash any component of your appliance in a dishwasher.

#### For the hob:

- Acidic dirt such as milk, tomato paste and oil may cause permanent stains on the hobs and components of the burners/hotplates, clean any overflow

fluids immediately after cooling down the hob by turning it off.

#### Inox and stainless surfaces

- Do not use acid or chlorine-containing cleaning agents to clean stainless or inox surfaces and handles.
- Stainless or inox surface may change colour in time. This is normal. After each operation, clean with a detergent suitable for the stainless or inox surface.
- Clean with a soft soapy cloth and liquid (non-scratching) detergent suitable for inox surfaces, taking care to wipe in one direction.
- Remove lime, oil, starch, milk and protein stains on the inox-stainless and glass surfaces immediately without waiting. Stains may rust under long periods of time.

#### Glass surfaces

- When cleaning glass surfaces, do not use hard metal scrapers and abrasive cleaning materials. They can damage the glass surface.
- Clean the appliance using dishwashing detergent, warm water and a microfiber cloth specific for glass surfaces and dry it with a dry microfiber cloth.
- If there is residual detergent after cleaning, wipe it with cold water and dry with a clean and dry microfiber cloth. Residual detergent residue may damage the glass surface next time.
- Under no circumstances should the dried-up residue on the glass surface be cleaned off with serrated knives, wire wool or similar scratching tools.
- You can remove the calcium stains (yellow stains) on the glass surface with the commercially available

descaling agent, with a descaling agent such as vinegar or lemon juice.

- If the surface is heavily soiled, apply the cleaning agent on the stain with a sponge and wait a long time for it to work properly. Then clean the glass surface with a wet cloth.
- Discolorations and stains on the glass surface are normal and not defects.

### **Plastic parts and painted surfaces**

- Clean plastic parts and painted surfaces using dishwashing detergent, warm water and a soft cloth or sponge and dry them with a dry cloth.
- Do not use hard metal scrapers and abrasive cleaners. It may damage the surfaces.
- Ensure that the joints of the components of the appliance are not left as damp and with detergent. Otherwise, corrosion may occur on these joints.

## **Cleaning the hob**

### **Glass cooking surface**

Follow the cleaning steps described for the glass surfaces in the "General cleaning information" section for the cleaning of glass cooking surface. You may complete your cleaning as per the information below for special cases.

- Sugar-based foods such as dark cream, starch and syrup should be

cleaned immediately, without waiting for the surface to cool. Otherwise, the glass cooking surface may be permanently damaged.

- Do not use cleaning agents for cleaning operations you perform while the hob is hot, otherwise permanent stains may occur.

### **Cleaning the control panel**

- When cleaning the panels with knob control, wipe the panel and knobss with a damp soft cloth and dry with a dry cloth. Do not remove the knobs and gaskets underneath to clean the control panel. The control panel and knobs may be damaged.
- While cleaning the inox panels with knob control, do not use inox cleaning agents around the knobs. The indicators around the knobs may be deleted.
- Clean the touch control panels with a damp soft cloth and dry with a dry cloth. If your product has a key lock feature, set the key lock before performing control panel cleaning. Otherwise, incorrect detection may occur on the keys.

## 8 Troubleshooting

Consult the Authorised Service Agent or technician with license or the dealer where you have purchased the product if you cannot remedy the trouble although you have implemented the instructions in this section. Never attempt to repair a defective product yourself.

### Product does not operate.

- The mains fuse is defective or has tripped. >>> *Check fuses in the fuse box. If necessary, replace or reset them.*
- Product is not plugged into the (grounded) socket. >>> *Check the plug connection.*
- Buttons/knobs/keys on the control panel do not function. >>> *If your product equipped with key lock function, keylock may be enabled. Please disable it.*
- If the display does not light up when you switch the hob on again. >>> *Disconnect the appliance at the circuit breaker. Wait minimum 20 seconds and then reconnect it.*
- Overheat protection is active. >>> *Allow your hob to cool down.*
- The cooking pot is not suitable. >>> *Check your pot.*

### "Q" and "L" or "U" symbol appears on the cooking zone display.

- You have not placed the pot on the active cooking zone. >>> **Check if there is a pot on the cooking zone.**
- Your pot is not compatible with induction cooking. >>> *Check if your cooking pot is compatible with induction hob.*
- The cooking pot is not centered properly or the bottom surface of the pot is not wide enough for the cooking zone. >>> *Choose a pot wide enough and center the pot on the cooking zone properly.*
- Cooking pot or cooking zone is overheated. >>> *Allow them to cool down.*

### Selected cooking zone suddenly turns off during operation.

- Cooking time for the selected cooking zone may be over. >>> *You may set a new cooking time or finish cooking.*
- Overheat protection is active. >>> *Allow your hob to cool down.*
- An object may be covering the touch control panel. >>> *Remove the object on the panel.*

### The pot does not get warm even if the cooking zone is on.

- Your pot is not compatible with induction cooking. >>> *Check if your cooking pot is compatible with induction hob.*
- The cooking pot is not centered properly or the bottom surface of the pot is not wide enough for the cooking zone. >>> *Choose a pot wide enough and center the pot on the cooking zone properly.*

### Cooling fan continues operating although the hob is turned off.

- This is not a fault. Cooling fan will continue operating until the electronics in the hob cools down to a suitable temperature.

## Noise from the cooker during cooking

Some sounds may be heard from the cooker while cooking. These sounds are due to the composition of the cooking vessel. These sounds are normal, they are not a malfunction and they are a part of induction technology.

### Possible noises and reasons

- **Fan noise:** The cooker is equipped with a fan that activates automatically according to the temperature of the appliance. The fan has various operating levels and operates at different levels as per the temperature.
- **Lower buzz like the operating noise of a transformer:** This is due to the nature of the induction technology. As the heat is transmitted directly to the base of the cooking vessel, such buzz sounds may be heard as per the material of the cooking vessel. Thus, different noises may be heard with different cookware.
- **Cracking noise:** The reason of this is the structure and material of the base of the cooking vessel. A cracking sound may be heard if the cooking vessel is made of various layers with different materials.
- **Whining noise:** A whining sound may be heard when two cooking zones on the same side of the cooker are used to cook with different cooking levels.

### Error codes/reasons and possible solutions

Error codes	Error reasons	Possible solutions
E 22 E 26	Induction hob is overheated.	Turn the induction cooker off and wait until it is cooled down. The error shall be resolved when temperature of the hob comes down below the limits.
E 46	One or more keys are kept pressed for more than 10 seconds. An object is left on the control panel or the control is exposed to vapour.	The problem shall be resolved when you remove your hand from the hob. The problem shall be resolved when the control panel is cleaned.
E 47	A pot suitable for induction heating is not used.	The error shall be resolved when a pot suitable for induction heating is used.
E 1 - E 15	Communication error on induction hob.	Turn the induction hob off and operate again after 30 seconds. Contact the authorized dealership if the issue is resumed.
E 16 - E 21	Temperature sensor error on induction hob.	Turn the induction hob off and operate again after 30 seconds. Contact the authorized dealership if the issue is resumed.



Error codes	Error reasons	Possible solutions
E 23 E 24	Software error on induction hob.	Turn the induction hob off and operate again after 30 seconds. Contact the authorized dealership if the issue is resumed.
E 25	Fan operation error on induction hob.	Turn the induction hob off and operate again after 30 seconds. Contact the authorized dealership if the issue is resumed.
E 31 - E 45	Electronic board hardware error on induction hob.	Turn the induction hob off and operate again after 30 seconds. Contact the authorized dealership if the issue is resumed.
E 48 E 49 E 51	Sensor error on induction hob.	Sensor equipment shall be rendered compatible for the operating conditions. Contact the authorized dealership if the issue is resumed.
E 52 - E 57	High temperature error on induction hob.	Turn the induction hob off and wait until it is cooled down. The error shall be resolved when temperature of the sensor comes down below the limits. Contact the authorized dealership if the issue is resumed.
FF	Any one of the keys may have been touched long.	When long touching on one of the keys was stopped,
	A cooking pot may have come over the control unit.	When the cooking pot over the control unit is lifted,
	There may be food/liquid poured over the control unit.	Error will disappear when the food/liquid residues are cleaned.





## **Inbouwkookplaat**

Gebruikershandleiding

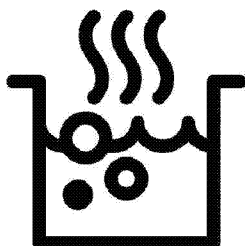

NL

# Beste klant,

## Lees deze handleiding voor u het product gebruikt.

Beko hartelijk dank voor uw keuze van ons product. Wij willen dat uw product, vervaardigd met hoogwaardige technologie, u een optimale efficiëntie biedt. Lees hiervoor deze handleiding en alle andere documentatie zorgvuldig voor u het product in gebruik neemt en bewaar het voor eventuele raadpleging. Als u het product doorgeeft aan iemand anders mag u niet vergeten ook de handleiding mee te geven. Volg de instructies en lees alle informatie en waarschuwingen in de handleiding.

U moet alle informatie en waarschuwingen omvat in deze handleiding naleven. Zo beschermt u zichzelf en uw product tegen eventuele gevaren.

Bewaar de handleiding. Als u het product doorgeeft aan iemand anders mag u niet vergeten ook de handleiding mee te geven.

De handleiding bevat de volgende symbolen:



Gevaar dat fataal kan aflopen of resulteren in letsels.

**OPMERKING** Gevaar dat kan resulteren in materiële schade aan het product of de omgeving.



Gevaar dat kan resulteren in brandwonden door contact met hete oppervlakken.



Belangrijke informatie of handige tips.



Lees de handleiding.



**Arçelik A.Ş.**  
Karaağaç caddesi No:2-6  
34445 Sütlüce/Istanbul/TURKEY  
Made in TURKEY

**1 Veiligheidsinstructies 4**

Doel van het gebruik.....	4
Veiligheid van kinderen, kwetsbare personen en huisdieren.....	5
Elektrische veiligheid.....	6
Veiligheid tijdens het transport.....	7
Installatieveiligheid.....	7
Veiligheid tijdens gebruik:.....	7
Temperatuur waarschuwingen.....	8
Het gebruik van de accessoires.....	9
Veiligheid tijdens de bereiding.....	9
Inductie.....	9
Veiligheid tijdens het onderhoud en de reiniging.....	10

**2 Milieuriichtlijnen 11**

Afvalstoffenverordening.....	11
Voldoet aan de WEEE-richtlijn en de richtlijnen voor afvoeren van het restproduct.....	11
Verpakkingsmateriaal afvoeren.....	11
Aanbevelingen voor energiebesparing.....	11

**3 Uw product 12**

Inleiding van het product.....	12
Inleiding en gebruik van het bedieningspaneel van het product.....	13

Kookplaat bediening.....	13
Algemene informatie over de kookplaat... ..	14
Technische specificaties.....	15

**4 Eerste gebruik 16**

Eerste reiniging.....	16
-----------------------	----

**5 De kookplaat gebruiken 17**

Algemene informatie over het gebruik van de kookplaat.....	17
Bedieningspaneel.....	21

**6 Algemene informatie bij het koken 30**

Algemene waarschuwingen over bereidingen met de kookplaat.....	30
Kooktafel.....	30

**7 Onderhoud en verzorging 31**

Algemene reinigingsinformatie.....	31
De kookplaat reinigen.....	32
Het bedieningspaneel reinigen.....	32

**8 Probleemoplossing 33**

# 1 Veiligheidsinstructies

- Dit hoofdstuk bevat veiligheidsinstructies die u zullen helpen risico's van persoonlijke letsels of materiële schade te voorkomen.
  - Als het product wordt overgedragen naar een andere persoon of tweedehands wordt gebruikt, moeten de handleiding, de productlabels en alle andere relevante documenten en accessoires ook worden overhandigd met het product.
  - Ons bedrijf kan niet aansprakelijk worden gesteld voor eventuele schade die optreedt als resultaat van het niet naleven van deze instructies.
  - Het niet naleven van deze instructies resulteert in de nietigverklaring van de garantie.
  - ⚠ De installatie en alle reparaties moeten worden uitgevoerd door de fabrikant, de geautoriseerde dienst of een persoon die wordt aangeduid door de importeur.
  - ⚠ Gebruik uitsluitend originele reserveonderdelen en accessoires.
  - ⚠ U mag geen enkel onderdeel van het product proberen te repareren of vervangen tenzij dit duidelijk wordt aangegeven in de handleiding.
  - ⚠ Voer geen technische wijzigingen uit aan het product.
- ⚠ Doel van het gebruik**
- Dit product is ontworpen voor huishoudelijk gebruik. Het is niet geschikt voor commercieel gebruik.
  - Gebruik het product niet in de tuin, op een balkon of andere omgevingen in de open lucht. Het apparaat is bedoeld voor gebruik in huishoudelijke en personeelskeukens in winkels, kantoren en andere werkomgevingen.
  - **WAARSCHUWING!** Dit product mag enkel worden gebruikt om etenswaren te bereiden. Het mag niet worden gebruikt voor andere

doeleinden zoals het opwarmen van een ruimte.



## **Veiligheid van kinderen, kwetsbare personen en huisdieren**

- Dit product mag worden gebruikt door kinderen van 8 jaar en ouder, net als personen met een onderontwikkelde fysieke, gevoelsmatige of mentale vaardigheden, of personen met een gebruik aan ervaring en kennis, op voorwaarde dat zij onder toezicht staan van of zijn opgeleid over het veilige gebruik en de gevaren van het product.
- Kinderen mogen niet spelen met het product. De reiniging en het onderhoud mogen niet worden uitgevoerd door kinderen tenzij ze onder toezicht staan.
- Dit product mag niet worden gebruikt door personen met een beperkte fysiek, gevoelsmatig of mentaal vermogen (inclusief kinderen), tenzij zij onder toezicht staan of de nodige instructies hebben ontvangen.
- Kinderen moeten onder toezicht staan om zeker te zijn dat ze niet spelen met dit product.
- Elektrische producten zijn gevaarlijk voor kinderen en huisdieren. Kinderen en huisdieren mogen niet spelen met, klimmen op of binnendringen in het product.
- Plaats geen voorwerpen op het product binnen het bereik van kinderen.
- Draai de handvaten van potten en pannen naar de binnenzijde van de werkbank zodat kinderen ze niet kunnen grijpen en zich verbranden.
- **WAARSCHUWING!** De toegankelijke oppervlakken van het product worden heet tijdens het gebruik. Houd kinderen uit de buurt van het product.
- Houd het verpakkingsmateriaal buiten het bereik van kinderen. Er bestaat een risico van letsels en verstikking.
- (Als uw product een stekker heeft) Uit veiligheidsoverwegingen voor kinderen moet u de stekker loskoppelen en het product onbruikbaar maken voor u het verwijdert.



## **Elektrische veiligheid**

- Sluit het product aan op een geaard stopcontact beveiligd met een zekering die overeenstemt met de nominale stroom vermeld op het typeplaatje. De aarding moet worden uitgevoerd door een gekwalificeerde elektricien. Gebruik het product niet zonder aarding in overeenstemming met de lokale / nationale regelgeving.
  - De stekker of de elektrische aansluiting van het product moet gemakkelijk toegankelijk zijn (waar ze niet worden beïnvloed door de vlam van het fornuis). Als dit niet mogelijk is, moet er een mechanisme zijn (zekering, schakelaar, etc.) op de elektrische installatie waar het product op is aangesloten, conform de elektrische regelgeving en met afscheiding van alle polen van het netwerk.
  - Het product mag niet in het stopcontact zitten tijdens de installatie, reparatiewerken en het transport.
  - Voer de stekker van het product in een stopcontact dat voldoet aan de spanning en frequentiewaarden vermeld op het typeplaatje.
  - (Als uw product geen netsnoer heeft) Gebruik enkel het netsnoer zoals gespecificeerd in het hoofdstuk “Technische specificaties”.
  - Het netsnoer mag niet worden geklemd onder of achter het product. Plaats geen zware voorwerpen op het netsnoer. Het netsnoer mag niet worden geboden, geklemd of in contact komen met een warmtebron.
  - Gebruik uitsluitend de originele kabels. Gebruik geen beschadigde kabels of verlengsnoeren.
  - Als het netsnoer beschadigd is, moet het worden vervangen door een fabrikant, een geautoriseerde dienst of een persoon aangewezen door de importeur om eventuele schade te voorkomen.
- (Als uw product een stekker heeft)
- Voer de stekker van het product niet in een stopcontact dat los zit, uit het contact is gekomen, stuk is,



vuil, vet, met risico van contact met water (bijv. water dat van het aanrecht kan lekken).

- Raak de stekker nooit aan met natte handen! Als u de stekker uit het stopcontact wilt verwijderen mag u niet aan het snoer trekken maar altijd aan de stekker zelf.
- Zorg ervoor dat de stekker van het product stevig in het stopcontact zit om vonken te voorkomen.

### **Veiligheid tijdens het transport**

- Ontkoppel het product van het elektrisch net voor u het product verplaatst.
- Als u het product moet verplaatsen, moet u het wikkelen in bubbelpastic verpakkingsmateriaal of dik karton en tape. Bevestig het product stevig met tape om de verwijderbare of bewegende onderdelen van het product en het product zelf te beschermen tegen schade.
- Inspecteer het algemene uiterlijk van het product op schade die mogelijk is

opgetreden tijdens het transport.

### **Installatieveiligheid**

- Voor het product wordt geïnstalleerd, moet u het product inspecteren op schade. Als het product is beschadigd, mag u het niet installeren.
- Installeer het product niet in de buurt van warmtebronnen (radiatoren, fornuizen, etc.).
- Alle ventilatieopeningen rond het product moeten onbelemmerd blijven.

### **Veiligheid tijdens gebruik:**

- Zorg ervoor dat het product is uitgeschakeld na elk gebruik.
- Als u het product niet gebruikt gedurende een langere periode moet u de stekker uit het stopcontact verwijderen of het apparaat uitschakelen met de zekering in de zekeringkast.
- U mag nooit een defect of beschadigd product bedienen. Indien aanwezig moet u de elektrische/gasleidingen loskoppelen van het product

en de geautoriseerde dienst bellen.

- **WAARSCHUWING!** Als het oppervlak gebarsten is, schakel het apparaat uit om de mogelijkheid van een elektrische schok te voorkomen.
- Klim nooit op het product om iets te bereiken of voor welke reden dan ook.
- Gebruik het product niet in situaties die uw beoordelingsvermogen kunnen beïnvloeden, zoals drugs innemen en / of alcoholverbruik.
- Brandbare voorwerpen die in de kookzone worden bewaard, kunnen in brand schieten. Bewaar nooit brandbare voorwerpen in de kookzone.
- Gietijzer, aluminium of keukengerei met een beschadigde/ruwe bodem kan resulteren in krassen op het glazen oppervlak. Wanneer u keukengerei verplaatst, moet u de containers altijd optillen. U mag ze niet verschuiven over het oppervlak.
- Stoomdruk die zich ophoopt door vocht op het

kookplaatoppervlak of op de bodem van de pot kan de pot doen bewegen. Zorg er daarom voor dat het oppervlak van de kookplaat en de bodem van de pannen altijd droog zijn.

- Dit product is niet geschikt voor gebruik met een afstandsbediening of een externe klok.



### **Temperatuur waarschuwingen**

- **WAARSCHUWING!**

Wanneer het product is ingeschakeld, worden de blootgestelde onderdelen heet. Raak het product en de verwarmingselementen niet aan, Kinderen van minder dan 8 jaar mogen het product niet benaderen tenzij ze onder toezicht staan van een volwassene.

- Plaats geen brandbaar / explosief materiaal in de buurt van het product want de randen worden heet tijdens de werking.
- **WAARSCHUWING!** Brandgevaar: Bewaar geen items op de kookplaten.



## Het gebruik van de accessoires

- **WAARSCHUWING!** Gebruik uitsluitend fornuisbeschermers die door de fabrikant van het kooktoestel zijn ontworpen of die door de fabrikant van het toestel in de gebruiksaanwijzing geschikt zijn verklaard of fornuisbeschermers die onderdeel zijn van het toestel. Het gebruik van ongeschikte beschermers kan ongelukken veroorzaken.



## Veiligheid tijdens de bereiding

- **WAARSCHUWING!** Het kookproces moet onder toezicht worden uitgevoerd. Korte kookprocessen moeten altijd onder toezicht worden uitgevoerd.
- **WAARSCHUWING!** Onbeheerd koken op een kookplaat met vet of olie kan gevaarlijk zijn en kan leiden tot brand. Probeer NOOIT een brand met water te blussen, maar schakel het apparaat uit en bedek vervolgens de vlam met

bijvoorbeeld, een deksel of een branddeken.

- Wees voorzichtig met het gebruik van alcohol in uw etenswaren. Alcohol verdampt bij hoge temperaturen en kan in brand schieten indien blootgesteld aan hete oppervlakken en dit kan brand veroorzaken.



## Inductie

- Kookplaten van uw fornuis zijn uitgerust met "Inductie"-technologie. Uw inductiefornuis, dat tijd- en geldbesparing oplevert, dient gebruikt te worden met pannen die geschikt zijn voor inductiekoken; anders zullen de kookplaten niet werken. Raadpleeg het hoofdstuk "Selectie van de potten en pannen".
- Omdat inductieplaten magnetische velden creëren, kunnen deze schade berokkenen aan mensen die apparaturen gebruiken zoals een insulinepomp of pacemaker.
- Sluit de kookplaat na met het bedieningspaneel. Vertrouw niet op de sensor van de

kookplaat om de afwezigheid van de pan te herkennen.

- Metalen voorwerpen zoals messen, vorken, lepels en deksels mogen niet op de kookplaat worden geplaatst want ze kunnen opwarmen.
- Metalen voorwerpen die in laden onder de kookplaat worden bewaard, kunnen bij langdurig en intensief gebruik erg heet worden. Bewaar geen metalen voorwerpen in laden onder de kookplaat.
- Plaats geen elektronische producten zoals mobiele telefoons, tablets, computers op de inductiekookplaat. Uw product kan beschadigd zijn.



### **Veiligheid tijdens het onderhoud en de reiniging**

- Wacht tot het product is afgekoeld voor u het product

reinigt. Hete oppervlakken kunnen brandwonden veroorzaken!

- Was het product nooit door er water op te spuiten of te gieten! Er bestaat een risico van elektrische schokken!
- Reinig het product niet met stoomreinigers want dit kan elektrische schokken veroorzaken.
- Zout, suikerresten op de bodem van keukengerei of dergelijke deeltjes op de glasplaat kunnen krassen of barsten veroorzaken in het glas. Zorg ervoor dat de bodem schoon is voor u er keukengerei op plaatst. Houd het glazen keramisch oppervlak schoon.

## 2 Milieurichtlijnen

### **Afvalstoffenverordening** **Voldoet aan de WEEE-richtlijn en** **de richtlijnen voor afvoeren van** **het restproduct**



Dit product voldoet aan de EU-richtlijn WEEE (2012/19/EU). Dit product is voorzien van een classificatiesymbool voor afvalsortering van elektrische en elektronische apparatuur (WEEE).

Dit product werd vervaardigd uit onderdelen en materialen van hoge kwaliteit die hergebruikt kunnen worden en geschikt zijn voor recycling. Gooi het restproduct aan het einde van zijn levensduur niet weg bij normaal huishoudelijk of ander afval. Breng het naar het verzamelpunt voor recycling van elektrische en elektronische apparatuur. Raadpleeg uw plaatselijke autoriteiten om te weten waar u deze verzamelpunten aantreft.

Door gebruikte apparaten op de juiste manier af te voeren, voorkomt u mogelijke negatieve gevolgen voor het milieu en de menselijke gezondheid.

#### **Voldoet aan RoHS-richtlijn:**

Het door u aangekochte product voldoet aan de EU-richtlijn RoHS (2011/65/EU). Het bevat geen schadelijke en verboden materialen die in deze richtlijn zijn opgenomen.

### **Verpakkingsmateriaal** **afvoeren**

- Verpakkingsmateriaal is gevaarlijk voor kinderen. Houd verpakkingsmateriaal

op een veilige plek buiten het bereik van kinderen. Verpakkingsmateriaal van het product wordt vervaardigd van recyclebaar materiaal. Voer het netjes af en sorteer het overeenkomstig de regels voor recyclebaar afval. Werp het niet weg bij het normale huisafval.

### **Aanbevelingen voor** **energiebesparing**

Informatie over energie-efficiëntie volgens EU 66/2014 is te vinden op de productkaart die bij het product wordt geleverd. De volgende suggesties helpen u het product te gebruiken op een ecologische en energie-efficiënte wijze.

- Ontdooi ingevroren etenswaren voor de bereiding.
- Schakel het product 5 of 10 minuten voor het einde van de bereidingstijd uit in het geval van een langdurige bereiding. Zo kunt u tot 20% elektriciteit besparen zonder aan warmte te verliezen.
- Gebruik potten/pannen met een afmeting en deksel die geschikt zijn voor de kookplaat. Selecteer als een pot met de correcte afmetingen voor uw maaltijden. Containers met een incorrecte afmeting verbruik meer energie dan noodzakelijk.
- Houd kookplaten en pannenbodems schoon. Vuil vermindert de warmteoverdracht tussen de kookzone en de panbodem.

## 3 Uw product

### Inleiding van het product

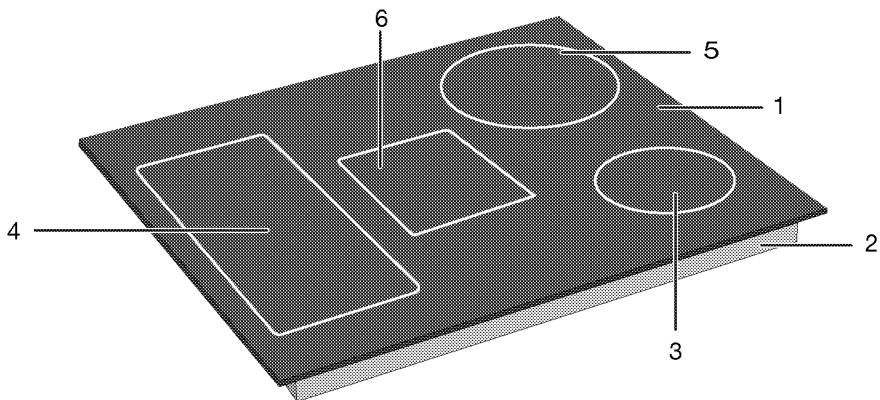

- 1 Glas kookoppervlak
- 2 Onderste behuizing
- 3 Inductie kookzone
- 4 Inductie kookzone
- 5 Inductie kookzone
- 6 Inductie kookzone

# Inleiding en gebruik van het bedieningspaneel van het product

In deze sectie vindt u een overzicht en het basisgebruik van het bedieningspaneel van het product. De afbeeldingen en bepaalde functies kunnen verschillen naargelang het producttype.

## Kookplaat bediening

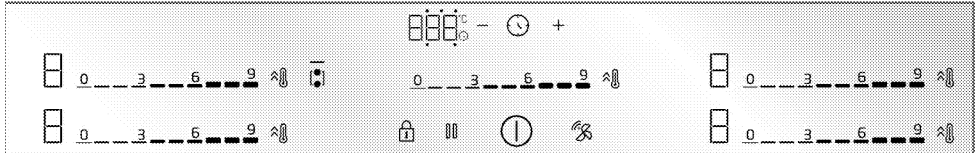

### Toetsen en symbolen

- : Het licht dat aangeeft dat de relevante toets is ingeschakeld
- ⓘ : Aan/Uit-toets
- 🔒 : Toetsvergrendeling toets
- 🔥 : Brede kookzone combinatietoets
- ⚡ : Snel opwarmen toets/Hoog vermogen instelling (booster) toets
- ||| : Reinigingsvergrendeling toets
- 🕒 : Timer-toets
- ⊕ : Timer verhogen toets
- ⊖ : Timer verlagen toets
- 🌀 : Kookplaat-afzuigkap verbindingstoets \*

\* Het varieert naargelang het model van het product. Is mogelijk niet beschikbaar op uw model.

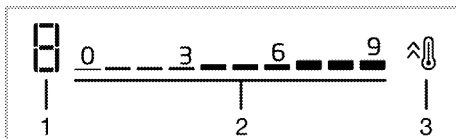

### Kookzone scherm

- 1 Temperatuurindicator van de relevante kookzone
- 2 Instelzone van de temperatuur
- 3 Snel opwarmen toets/Hoog vermogen instelling (booster) toets

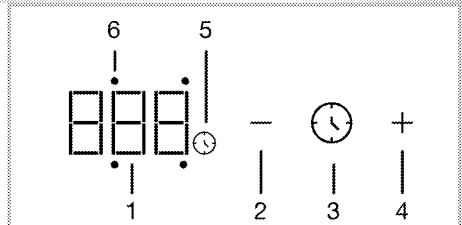

### Timer scherm

- 1 Timerindicator
- 2 Timer verlagen toets
- 3 Timer-toets
- 4 Timer verhogen toets
- 5 Timer symbool
- 6 Timer activiteit LED van de relevante kookzone

## Algemene informatie over de kookplaat

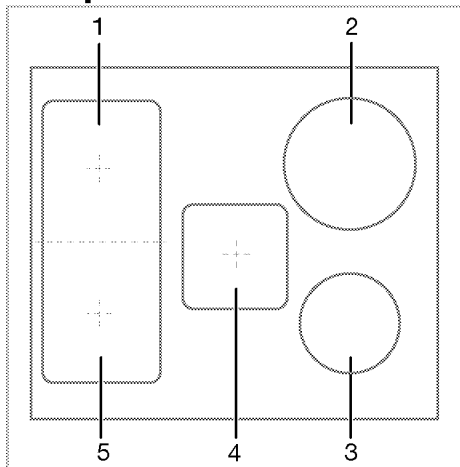

- 1 Links achteraan - Inductie kookzone
- 2 Rechts achteraan - Inductie kookzone

- 3 Rechts vooraan - Inductie kookzone
- 4 Midden - Inductie kookzone
- 5 Links vooraan - Inductie kookzone

Uw kookplaat is uitgerust met kookplaten met brede oppervlakken (Flexi-oppervlakken). U kunt dit kookoppervlak bedienen als individuele kookplaat, onafhankelijk van elkaar. U kunt de combinatiefunctie voor deze kookzones inschakelen en ze omvormen in één enkel kookoppervlak voor bereidingen met uw brede potten of pannen. Het gebruik van correcte potten en pannen voor deze kookzones en de combinatiefunctie worden beschreven in het hoofdstuk "Het gebruik van de kookplaat".



## Technische specificaties

### Algemene specificaties

Product externe afmetingen (hoogte/breedte/diepte)	48,2 mm*/780 mm/520 mm
Installatie-afmetingen van de branders (hoogte/breedte/diepte)	750 (+2)mm /490 (+2)mm
Spanning / Frequentie	1N~ 220-240 V/2N~ 380-415 V ;50/60 Hz
Gebruikt type kabel en doorsnede / geschikt voor het gebruik in het product	min. H05V2V2-F 5 x 1,5 mm <sup>2</sup>
Totaal stroomverbruik	max. 7,4 kW

### Branders

Links achteraan	<b>Inductie kookzone</b>
Afmeting	180 mm
Stroom	1500 W / Booster: 2000 W
Links vooraan	<b>Inductie kookzone</b>
Afmeting	180 mm
Stroom	1500 W / Booster: 2000 W
Rechts vooraan	<b>Inductie kookzone</b>
Afmeting	145 mm
Stroom	1500 W / Booster: 2200 W
Rechts achteraan	<b>Inductie kookzone</b>
Afmeting	210 mm
Stroom	2400 W / Booster: 3700 W
Midden	<b>Inductie kookzone</b>
Afmeting	190x210mm
Stroom	2400W/ Booster: 3600 W

\* De hoogte van de brander zoals gespecificeerd in de technische tabel is de basishoogte van het product.

-  De technische specificaties kunnen worden gewijzigd zonder voorafgaande kennisgeving om de kwaliteit van het product te verbeteren.
-  De afbeeldingen in deze gebruikshandleiding zijn schematisch en stemmen mogelijk niet exact overeen met uw product.
-  De waarden vermeld op de productlabels of in begeleidende de documentatie zijn verkregen in laboratoriumomstandigheden conform de relevante normen. Afhankelijk van de operationele en omgevingsomstandigheden van het product kunnen deze waarden variëren.

## **4 Eerste gebruik**

Voor u uw product in gebruik neemt, is het aanbevolen de volgende stappen uit te voeren in de onderstaande secties.

### **Eerste reiniging**

1. Verwijder alle verpakkingsmateriaal.
2. Neem de oppervlakken van het product af met een natte doek of spons en droog ze met een doek.

**OPMERKING** Het oppervlak kan beschadigd geraken door sommige detergents of reinigingsmaterialen. Gebruik geen agressieve detergents, reinigingspoeder/melk of scherpe voorwerpen tijdens het reinigen.

**OPMERKING** Tijdens het eerste gebruik kunnen gedurende enkele uren geur en rook worden afgegeven. Dit is heel normaal. Zorg ervoor dat de keuken goed geventileerd is om de rook en geur af te voeren. Voorkom directe inademing van de geproduceerde rook en geur.

## **5 De kookplaat gebruiken**

### **Algemene informatie over het gebruik van de kookplaat**

#### **Algemene waarschuwingen**

- Laat geen voorwerpen op de kookplaat vallen. Zelfs kleine voorwerpen zoals zoutvaatjes kunnen de kookplaat beschadigen. Gebruik geen gebarsten kookplaten. Water kan door deze scheuren sijpelen en kortsluiting veroorzaken. Als het oppervlak op enigerlei wijze is beschadigd (bijv. zichtbare scheuren), schakel dan eerst de zekering uit en bel vervolgens de geautoriseerde service om het product los te koppelen om het risico op elektrische schokken te verminderen.
- Gebruik geen potten/pannen op de kookplaat die geen goed evenwicht hebben of gemakkelijk kantelen.
- U mag de potten/pannen niet opwarmen als ze leeg zijn. De potten en het apparaat kunnen beschadigd zijn.
- U moet de branders van de kookplaat uitschakelen na elk gebruik.
- Als u de kookzones gebruikt zonder een pot/pan zal dit het apparaat beschadigen. U moet de kookzones uitschakelen na elk gebruik.
- Na elk gebruik is het kookoppervlak heet, dus zet de plastic potten / pannen niet op het kookoppervlak. Reinig dergelijk materiaal onmiddellijk van het oppervlak.
- Plotselinge temperatuurveranderingen op het glazen kookoppervlak kunnen schade veroorzaken, pas op dat u geen koude vloeistoffen morst tijdens het koken.

- Plaats een toereikende hoeveelheid voedsel in de potten en pannen. Zo kunt u voorkomen dat voedsel uit de potten en pannen stroomt en hoeft u achteraf niet te reinigen.
- Plaats de deksels van de potten/pannen niet op de branders/kookzones.
- Plaats de potten centraal op de branders/zones. Als u een pot op een andere brander/zone wilt plaatsen, mag u hem niet verschuiven naar de gewenste kookzone; u moet de pot optillen en hem daarna op de andere kookzone plaatsen.

#### **Het bedieningsprincipe van de inductiekookplaat**

De inductiekookplaat is als een open circuit. Het circuit is voltooid wanneer er kookpotten / pannen op worden geplaatst die geschikt zijn voor inductiekoken en een elektronisch systeem onder het glasoppervlak een magnetisch veld opwekt. De metalen bodem van de potten / pannen wordt verwarmd door energie uit dit magnetische veld te halen. De warmte kan dus niet worden gegenereerd op het oppervlak van de kookplaat maar rechtstreeks op de potten/pannen boven het oppervlak. Het glazen oppervlak wordt opgewarmd met de warmte van de kookpotten/pannen.

#### **Voordelen van het koken via inductie**

Inductiekookplaten bieden bepaalde voordelen omdat de warmte rechtstreeks wordt overgedragen op de kookpotten/pannen.

- Voedsel dat overstroomt tijdens de bereiding brand niet snel weg want het glazen kookoppervlak wordt niet

rechtstreeks opgewarmd. Het kan gemakkelijker worden gereinigd.

- De bereidingen zullen sneller klaar zijn als de warmte gelijkmatig wordt gegenereerd op de kookpotten/pannen. Het bespaart dus tijd en energie in vergelijking met de andere soorten kookplaten.
- Aangezien de warmte rechtstreeks wordt overgedragen op de kookpotten/pannen is er geen warmteverlies en dit resulteert in efficiënter koken.
- Het feit dat de warmteoverdracht stopt en het kookoppervlak niet rechtstreeks wordt opgewarmd wanneer de kookpotten/pannen worden verwijderd van het kookoppervlak maakt het gebruik veiliger tegen mogelijke ongevallen tijdens uw bereidingen.

### **Voor een veilige werking:**

- Selecteer geen hoge verwarmingsniveaus als u antikleef kookpotten/pannen gebruikt met een kleine hoeveelheid olie of als u geen olie gebruikt (teflon type).
- Gebruik het glazen kookoppervlak niet als een oppervlak waar u iets op te kunt plaatsen of als snij-oppervlak.
- Plaats geen metalen voorwerpen zoals messen, vorken, lepels of deksels op uw kookplaat want deze kunnen heel warm worden.
- Gebruik geen aluminiumfolie voor uw bereidingen. Plaats nooit etenswaren gewikkeld in aluminiumfolie op de inductiezone.
- Houd magnetische voorwerpen zoals creditkaarten of cassettes uit de buurt van de kookplaat als deze is ingeschakeld.
- Als er een oven is onder uw kookplaat en deze is ingeschakeld, kunnen de sensoren op de kookplaat het

kookniveau verlagen of de kookzones uitschakelen.

- Uw kookplaat heeft een automatisch uitschakelsysteem. De volgende hoofdstukken bieden u gedetailleerde informatie over dit systeem. Hoewel, als u deze potten met een dunne bodem gebruikt voor uw bereiding zullen deze potten heel snel opwarmen en de bodem van de pot kan smelten en het kookoppervlak en het apparaat beschadigen voor het automatische uitschakelsysteem wordt geactiveerd.

### **Kookpotten/pannen**

U moet ferromagnetische, hoogwaardige kookpotten/pannen gebruiken die voorzien zijn van een etiket of een waarschuwing dat compatibel is met inductiekoken met uw inductiekookplaat. Een algemene regel is dat hoe hoger het ijzergehalte, hoe beter de kookpotten/pannen zullen presteren. De bodemdiameter van de kookpotten / pannen moet overeenkomen met de inductiezone. De aanbevolen afmetingen worden hieronder weergegeven.

### **Geschikte kookpotten/pannen:**

- Gietijzere potten/pannen
- Email potten/pannen
- Stalen en roestvrij stalen potten/pannen (met etiket of waarschuwing dat inductie mogelijk is)

### **Niet geschikte kookpotten/pannen:**

- Aluminium kookpotten/pannen
- Koperen kookpotten/pannen
- Messing kookpotten/pannen
- Glazen kookpotten/pannen
- Aardewerk
- Keramiek en porselein

### **Aanbevelingen:**

- Gebruik enkel kookpotten/pannen met een vlakke bodem. Gebruik geen

potten/pannen met een concave of convexe bodem.

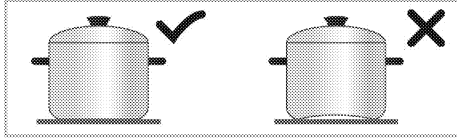

- Gebruik enkel kookpotten/pannen met dikke, verwerkte bodems. Als u dunne potten gebruikt zullen deze heel snel opwarmen en de bodem van de pot kan smelten en het kookoppervlak en het apparaat beschadigen voor het automatische uitschakelsysteem wordt geactiveerd. Scherpe randen kunnen krassen veroorzaken op het oppervlak.

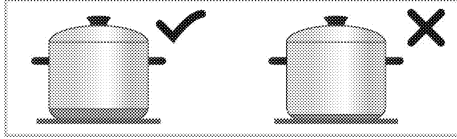

- De bodems van bepaalde kookpotten/pannen hebben een kleiner ferromagnetisch veld dan de reële diameter. Enkel deze zone wordt opgewarmd door de kookplaat. Om die reden wordt de warmte niet gelijkmatig verspreid en is het kookoppervlak kleiner. Bovendien worden dergelijke kookpotten/pannen niet gedetecteerd door grote inductiekookplaten. De kookzone wordt dus geselecteerd op basis van de afmeting van het ferromagnetisch veld.

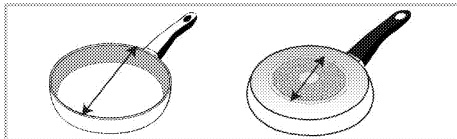

- Sommige kookpotten/pannen hebben een bodem die niet-ferromagnetisch materiaal bevat zoals aluminium. Deze types kookpotten/pannen warmen mogelijk onvoldoende op of worden mogelijk helemaal niet gedetecteerd

door de inductiekookplaat. In sommige gevallen kan een waarschuwing voor slechte kookpotten/pannen verschijnen.

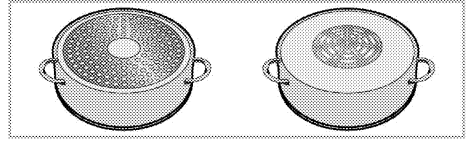

- i** Een gelijke distributie van het keukengerei op de linkse en rechtse en centrale branders voor de selectie van de branders heeft een positieve invloed tijdens de bereiding van meerdere gerechten op de inductie kookplaten.

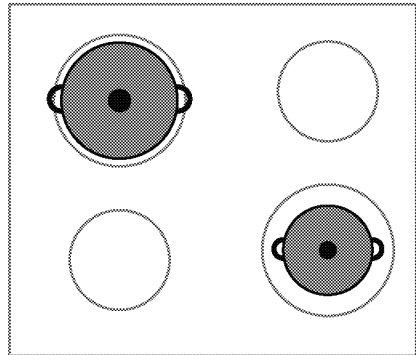
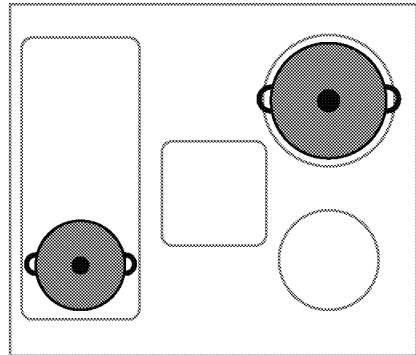

### Kookpotten/pannen test

Test of uw pot compatibel is met een inductiekookplaat via de onderstaande methoden.

1. Hij is compatibel als de bodem van uw pot een magneet aantrekt.

2. Hij is compatibel als "□" en "□" of "□" " niet knippert wanneer u uw pot op de inductiekookplaat plaatst en de knop draait.

### Aanbevolen afmetingen van kookpotten/pannen

Diameter van de kookzone - mm	Pot diameter - mm
145	min. 100 - max 145
180	min. 100 - max 180
210	min. 140 - max 210
240	min. 140 - max 240
280	min. 125 - max 280
320	min. 125 - max 320
Kookzone met brede (flexi) oppervlak	breedte 230 - lengte 390

De detectie van kookpotten/pannen door de inductiekookplaat hangt af van de diameter en het ferromagnetisch materiaal in de bodem van de potten/pannen. Om zeker te zijn dat de kookpotten/pannen worden gedetecteerd en dat u efficiënt kunt koken, moeten de kookpotten/pannen worden geselecteerd op basis van de afmeting van uw kookplaat. De aanbevolen afmetingen van de kookpotten/pannen voor de kookzones worden hierboven vermeld.

Het kookgedrag kan variëren afhankelijk van de pottypes, de grootte van de pan en de grootte van de kookzone. Voor een homogener kookgedrag kan een een stap grotere kookzone worden gebruikt. Het gebruik van een grotere kookzone leidt niet tot energieverstopping bij inductiekookplaten, omdat de warmte alleen in de betreffende panruimte ontstaat.

### Automatische detectie van de kookpotten/pannen

Wanneer u een kookpot/pan die compatibel is met inductie op uw kookplaat plaatst, detecteert uw kookplaat automatisch op welke zone

de kookpotten/pannen worden geplaatst en ze geeft richtlijnen weer op het bedieningspaneel.

### Kookzone met breed oppervlak (flexi)

Uw kookplaat is uitgerust met kookoppervlakken met een breed oppervlak (Flexi oppervlakken). U kunt dit kookoppervlak bedienen als individuele kookplaat, onafhankelijk van elkaar voor uw kleinere kookpotten/pannen. U kunt de combinatiefunctie voor deze kookzones inschakelen en ze omvormen in één enkel kookoppervlak voor bereidingen met uw brede potten of pannen.

### Als twee onafhankelijke kookzones

Kookzones met een breed oppervlak hebben twee kookzones, vooraan en achteraan. U kunt deze zones gebruiken als twee onafhankelijke kookzones voor verschillende temperaturniveaus met twee verschillende kookpotten/pannen. Plaats de kookpotten/pannen in het midden van de afzonderlijke kookzones.

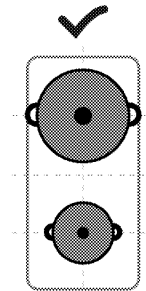

### Als twee onafhankelijke kookzones

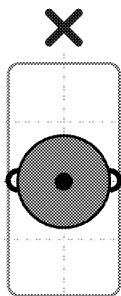

Voor bereidingen met een enkele kookpot/pan moet u deze in het midden van de kookzone vooraan of achteraan plaatsen. Plaats de kookpotten/pannen niet in het midden van de kookzone.

### Als een enkele kookzone

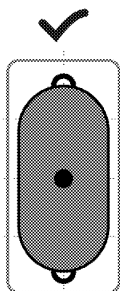

Voor bereidingen in grote kookpotten/pannen moet u de potten/pannen zodanig plaatsen dat ze het midden van beide kookzones afdekken en dat ze centraal op de kookzone staan.

## Bedieningspaneel

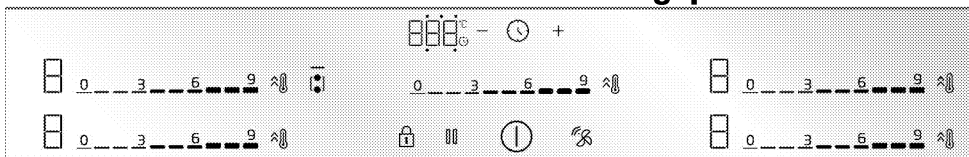

### Toetsen en symbolen

- : Het licht dat aangeeft dat de relevante toets is ingeschakeld
- ⓘ : Aan/Uit-toets
- 🔒 : Toetsvergrendeling toets
- 🔲 : Brede kookzone combinatietoets
- ⚡ : Snel opwarmen toets/Hoog vermogen instelling (booster) toets
- 🧼 : Reinigingsvergrendeling toets
- ⌚ : Timer-toets
- ⊕ : Timer verhogen toets
- ⊖ : Timer verlagen toets
- 🌀 : Kookplaat-afzuigkap verbindingstoets \*

\* Het varieert naargelang het model van het product. Is mogelijk niet beschikbaar op uw model.

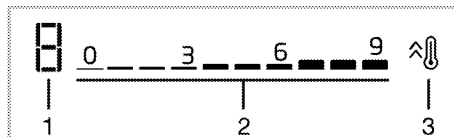

### Kookzone scherm

- 1 Temperatuurindicator van de relevante kookzone
- 2 Instelzone van de temperatuur
- 3 Snel opwarmen toets/Hoog vermogen instelling (booster) toets

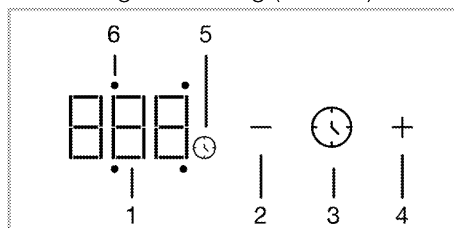

### Timer scherm

- 1 Timerindicator
- 2 Timer verlagen toets
- 3 Timer-toets
- 4 Timer verhogen toets
- 5 Timer symbool

6 Timer activiteit LED van de relevante kookzone

## Algemene waarschuwingen voor het bedieningspaneel

**i** Dit apparaat wordt bediend met een aanraak bedieningspaneel. Elke bediening die wordt uitgevoerd op het bedieningspaneel wordt bevestigd met een geluidssignaal.

**i** Houd het bedieningspaneel altijd schoon en droog. Een vochtig en vuil oppervlak kan problemen veroorzaken in de bediening van de functies.

**i** De kookplaat keert automatisch terug naar de stand-bymodus als er geen bediening wordt uitgevoerd binnen 20 seconden.

**i** Het apparaat geeft het "FF" alarm weer Vanwege veiligheidsoverwegingen als een toets (ⓘ toets) langdurig wordt aangeraakt.

**i** Het — lampje van de ingeschakelde of geselecteerde toetsen licht op.

### De kookplaat inschakelen

1. Raak de ⓘ toets aan op het bedieningspaneel.  
» De kookplaat is klaar voor gebruik.

### De kookplaat uitschakelen

1. Raak de ⓘ toets aan op het bedieningspaneel.  
» De kookplaat schakelt uit en keert terug naar de stand-bymodus.

### Resterende warmte-indicator

Er is een warmte-indicator voor elke kookzone op het bedieningspaneel. Deze indicator wijst erop dat de kookplaat nog steeds heet is nadat ze is uitgeschakeld. Raak de relevante

kookzone(s) niet aan tot de resterende warmte-indicator verdwijnt.

Symbol	Beschrijving
H	Hoge temperatuur
h	Lage temperatuur

**i** In het geval van een stroomuitval licht de resterende warmte-indicator niet op en wordt de gebruiker dus niet gewaarschuwd dat de kookzone nog warm is.

### De kookzone inschakelen en het temperatuurniveau instellen

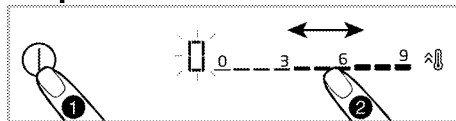

1. Schakel de oven in door de ⓘ toets aan te raken.  
» Het "0" symbool verschijnt op het scherm van de kookzone.
2. Afhankelijk van de kookzone die u wilt inschakelen, als u de instelzone aanraakt of uw vinger over de zone beweegt, kunt u het temperatuurniveau instellen tussen "0" en "9".

Terwijl het temperatuurniveau kan worden verhoogd als 1,2,3...19 op sommige modellen kan het worden verhoogd als 1,1,2,2. ... 9. op sommige andere modellen. Dit varieert naargelang het productmodel.

### De kookzones uitschakelen:

Een geselecteerde kookzone kan op 2 wijzen worden uitgeschakeld:

1. Door de temperatuur in te stellen op "0"

U kunt de kookzone uitschakelen door de temperatuurinstelling te verlagen tot "0".



## 2. De timer uitschakelfunctie gebruiken voor de gewenste kookzone

Wanneer de tijd is uitgeschakeld, schakelt de timer de verbonden kookzone uit. Alle schermen geven "0" of "00". Het  symbool verdwijnt van het scherm van de kookplaat.

De instelling van de timer voor de kookzone wordt beschreven in de volgende hoofdstukken.

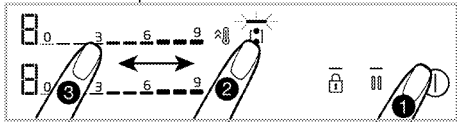

## Combinatie van de kookzones met een breed oppervlak (flexi) (als de kookzones met brede oppervlakken beschikbaar zijn op uw kookplaat)

1. Schakel de oven in door de  toets aan te raken.
2. Raak de  toets aan.  
» Het scherm van de linkse kookzone geeft 0. Weer en het  lampje van de  toets licht op.



3. Wanneer u de instelzone aanraakt of uw vinger over de zone beweegt, kunt u het temperaturniveau instellen tussen 0 en 9.

Terwijl het temperaturniveau kan worden verhoogd als 1,2,3...19 op sommige modellen kan het worden verhoogd als 1,1.,2,2. ... 9. op sommige andere modellen. Dit varieert naargelang het productmodel.

» De kookplaat begint te werken. Als een andere kookzone wordt geselecteerd of als u 10 seconden wacht zonder een bediening uit te voeren, begint het  licht van de  toets te vervagen.

 De brede kookzones aan linkerzijde worden hier beschreven als voorbeeld. Als de kookzones aan rechterzijde een breed oppervlak hebben op uw apparaat geldt hetzelfde voor de kookzones aan rechterzijde.

## De combinatie van de kookzones met een breed oppervlak (flexi) terwijl een of beide van de kookzones aan linkerzijde werken (als de kookzones met een breed oppervlak beschikbaar zijn op uw kookplaat).

Terwijl een of beide kookzones aan linkerzijde afzonderlijk werken, kunt u beide kookzones combineren door het brede oppervlak van de kookplaat in te schakelen. Zo kunt u een brede kookplaat gebruiken met dezelfde waarden.

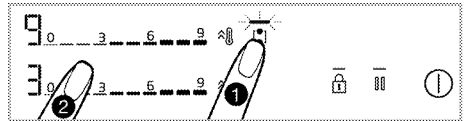

1. Terwijl een of beide kookzones aan linkerzijde worden gebruikt, raakt u de  toets aan.

» De kookzone met de lagere temperatuur wordt weergegeven op de schermen van beide kookzones en het  licht van de  toets licht op.

» De gecombineerde kookplaten beginnen opnieuw te werken aan de temperatuur van de kookzone met de laagste instelling en, indien van toepassing, met de ingestelde waarde van de timer. De temperatuur- en timerwaarden van de kookzone met een hogere temperatuurwaarde voorafgaand aan de combinatie wordt geannuleerd.

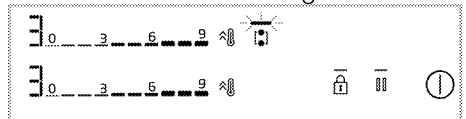

» Als u de temperatuurwaarde achteraf wilt wijzigen, stelt u de gewenste temperatuurwaarde in via de instelzone.

### **De kookzones met een breed oppervlak uitschakelen (als de kookzones met breed oppervlak beschikbaar zijn op uw kookplaat)**

U kunt de kookzones afscheiden en uitschakelen door de  toets aan te raken.

### **Hoog vermogen instelling (BOOSTER)**

U kunt de booster gebruiken om op te warmen met maximum vermogen. Hoewel, wij raden niet aan langdurig te koken in deze positie. De hoog vermogen instelling is mogelijk niet beschikbaar voor alle kookzones. Wanneer de tijdsduur van de Hoog vermogen instelling (zie Bedieningsduur limieten tabel) is verstreken, wordt de kookzone uitgeschakeld.

### **Hoog vermogen instelling (BOOSTER) toets rechtstreeks kiezen:**

1. Schakel de oven in door de  toets aan te raken.
2. Raak de  toets aan van de gewenste kookzone.

De geselecteerde kookzone werkt met maximaal vermogen en 3 lampjes beginnen respectievelijk te knipperen op het scherm van de kookzone. Wanneer de tijdsduur van de Hoog vermogen instelling (zie Bedieningsduur limieten tabel) is verstreken, gaat de kookzone door aan het hoogste temperatuurniveau.

### **De hoog vermogen instelling (BOOSTER) selecteren terwijl de kookzone is ingeschakeld:**

1. Raak de  toets aan wanneer de kookplaat is ingeschakeld en de

relevante kookzone werkt aan een specifiek niveau.

2. De geselecteerde kookzone werkt met maximaal vermogen en 3 lampjes beginnen respectievelijk te knipperen op het scherm van de kookzone. Wanneer de tijdsduur van de Hoog vermogen instelling is verstreken, gaat de kookzone door aan het hoogste temperatuurniveau.

### **De hoog vermogen instelling (BOOSTER) uitschakelen voor het verstrijken van de tijdsduur:**



U kunt de hoog vermogen instelling uitschakelen wanneer u dat wenst door de  toets aan te raken. De kookzone blijft werken aan de hoogste temperatuurwaarde. Schakel deze waarde op 0 door de actieve kookzone instelzone aan te raken of uw vinger over de zone te glijden om ze uit te schakelen.

### **Reinigingsvergrendeling**



De reinigingsvergrendeling biedt de gebruiker de mogelijkheid gedurende een korte periode te reinigen door de werking van de toetsen van het bedieningspaneel te beletten wanneer de kookplaat is ingeschakeld. Het apparaat verbruikt geen energie tijdens deze periode.

### **De reinigingsvergrendeling inschakelen**



1. Houd de  ingedrukt wanneer de kookplaat is ingeschakeld.  
»  lamp licht op. Het "Q" symbool verschijnt op het scherm van de kookzones. Er mag geen enkele andere toets dan de  toets worden gebruikt tijdens deze periode.

## De reinigingsvergrendeling uitschakelen





Houd de  toets ingedrukt om de reinigingsvergrendeling uit te schakelen.  licht zal vervagen en de reinigingsvergrendeling wordt uitgeschakeld.

## Toetsenvergrendeling

Terwijl de kookplaat in- of uitgeschakeld is, kunt u de toetsenvergrendeling inschakelen om te voorkomen dat de functies ongewenst worden veranderd.



## De toetsenvergrendeling inschakelen

1. Raak de  toets aan om de toetsenvergrendeling in te schakelen tot **een signaal** weerklinkt. Het  lampje van de  toets begint te knipperen en alle kookzones worden vergrendeld.

 Enkel de  toets werkt wanneer de toetsenvergrendeling is ingeschakeld. Als u een andere toets aanraakt, knippert het  lampje van de  toets om aan te geven dat de toetsenvergrendeling is ingeschakeld.

Als u de kookplaat uitschakelt wanneer de toetsen zijn vergrendeld, wordt de toetsenvergrendeling uitgeschakeld om de kookplaat opnieuw in te schakelen.

## De toetsenvergrendeling uitschakelen



1. Houd de  ingedrukt tot u een signaal hoort. De bediening wordt bevestigd met een geluidssignaal. Het  licht van de  toets vervaagt en de toetsenvergrendeling wordt uitgeschakeld.

## Timer-functie





Deze functie maakt het koken gemakkelijker voor u. U hoeft niet voortdurend bij de kookplaat te blijven tijdens de volledige bereiding. De kookzone schakelt automatisch uit na de periode die u hebt geselecteerd.

## De timer inschakelen



1. Schakel de oven in door de  toets aan te raken.
2. Afhankelijk van de kookzone die u wilt inschakelen, als u de instelzone aanraakt of uw vinger over de zone beweegt, kunt u het gewenste temperaturniveau instellen.
3. Schakel de timer in door de  toets aan te raken.

De **“00”** licht op en het  symbool begint te knipperen.

4. Er worden 4 activiteit LED lampen rond de **“00”** weergegeven op het timer scherm. Als u een timer wilt instellen voor de kookzone raakt u de toets  aan om de relevante kookzone zijde te selecteren.
5. Stel de gewenste tijdsduur in met de  toetsen.  U kunt de timer ook sneller doen lopen door de  toets aan te raken of de  toets voor een langere tijdsduur.

Het  symbool brandt ononderbroken nadat hij knippert op het scherm van de kookzone gedurende een specifieke tijdsduur. Wanneer het  symbool ononderbroken brandt, geeft dit aan dat de functie is ingeschakeld.

 De timer kan worden gebruikt voor kookzones die worden bediend.

- i** Herhaal de bovenstaande procedure voor andere kookzones waarvoor u een timer wilt instellen.
- i** De timer kan niet worden ingesteld zonder de kookzone en het temperatuurniveau van de kookzone te selecteren.
- i** Wanneer de timer is ingeschakeld, wordt de ingestelde tijdsduur van de geselecteerde kookzone weergegeven op het timer-scherm.

### De timers uitschakelen



De kookplaat schakelt automatisch uit en een geluidssignaal weerklinkt wanneer de ingestelde tijdsduur is verstreken.

Raak een van de toetsen aan om het hoorbare alarm uit te schakelen.

### De timers voortijdig uitschakelen

Als de timer voortijdig wordt uitgeschakeld, blijft de kookplaat werken aan de ingestelde temperatuur tot hij wordt uitgeschakeld.

### Uitschakelen door de timer-instelling te verlagen tot "00":

1. Selecteer de timer van de relevante kookzone door de  toets aan te raken.
2. Wacht tot het "00" symbool  
Beeldscherm op het timer-scherm door de  toets aan te raken om de waarde te verlagen. U kunt de timer ook sneller doen lopen door de  toets aan te raken voor een langere tijdsduur.

Het  symbool knippert gedurende een specifieke tijdsduur op het scherm van de kookzone en daarna schakelt het **volledig uit** en de timer wordt geannuleerd.

### Stopfunctie

Met deze functie kunt u alle functies stopzetten die zijn ingeschakeld op de kookplaat (**met uitzondering van de timer**) tot het 1ste niveau gedurende een bepaalde periode.

- i** Als de timer is ingesteld voor een kookzone begint de timer opnieuw te werken tijdens de stopfunctie.

1. Raak de  toets aan terwijl uw kookplaat is ingeschakeld. Alle kookplaten die zijn ingeschakeld blijven werken aan het 1ste niveau.
2. Raak de  toets opnieuw aan om alle stopgezette kookzones te bedienen met hun vorige instellingen.

### Instellingen

Met deze functie kunt u het stroombeheer, einde van de bereiding hoorbaar signaalduur en de kookplaat-afzuigkap verbindinginstellingen wijzigen,







cF1: Energiebeheer instelling

cF2: Einde van de bereiding hoorbaar signaalduur

cF3: Kookplaat-afzuigkap verbindinginstelling

### 1- Energiebeheer instelling (cF1)

U kunt het totale vermogen van de kookplaat naar wens instellen met deze functie.

1. Schakel de kookplaat in door de  toets aan te raken en schakel ze uit door de  toets opnieuw aan te raken.
2. Raak de /// toetsen respectievelijk aan binnen de 10 seconden na het uitschakelen van het product.
  - » Op het timerscherm cF1, verschijnt "9" op het scherm van de kookplaat links achteraan.
3. Als u de instelzone aanraakt van de kookplaat links achteraan instelzone of

door uw vinger over de zone te schuiven, stelt u het vermogensniveau in tussen (zie Tabel - Energiebeheer niveau) "1" en "9".

4. Bevestig het geselecteerde niveau door de  toets aan te raken.  
 » Uw kookplaat schakelt uit en begint te werken aan de totaal vermogen instelling op het geselecteerde niveau.

**"Energiebeheer" in te schakelen.**

omvat 9 verschillende vermogensniveaus (zie Tabel - Energiebeheer niveau)  
 Tabel - Energiebeheer niveau

Energiebeheer niveau	Totaal vermogen
1	1,2 kW
2	2,4 kW
3	3 kW
4	3,6 kW
5	4,4 kW
6	5,4 kW
7	5,7 kW
8	6,7 kW
9	7,4 kW



 De totaal vermogen waarde voor het energiebeheer niveau 5, 6, 7, 8, 9 is 3.6 kW in producten met een maximaal totaal stroomverbruik van 3.6 kW.

**2- Einde van de bereiding hoorbaar signaalduur instelling (cF2)**

Met deze functie kunt u de einde van de bereiding signaalduur van de kookplaat naar wens instellen.

1. Schakel de kookplaat in door de  toets aan te raken en schakel ze uit door de  toets opnieuw aan te raken.  
 2. Raak de / toetsen respectievelijk aan binnen de 10

seconden na het uitschakelen van het product.

- » De standaardinstelling  wordt weergegeven op het timerscherm.  
 3. Voor de einde van de bereiding hoorbaar signaal instelling raakt u de  toets één maal aan.  
 » Op het timerscherm , verschijnt "2" op het scherm van de kookplaat links achteraan.  
 4. Als u de instelzone aanraakt van de kookplaat links achteraan instelzone of door uw vinger over de zone te schuiven, stelt u de signaalduur instelling (zie Tabel -- Einde bereiding hoorbaar signaalduur) "0" en "3".  
 5. Door de  toets aan te raken, bevestig de einde van de bereiding hoorbaar signaalduur instelling.  
 » Uw kookplaat schakelt uit en begint te werken aan de signaalduur instelling op het geselecteerde niveau.

 De fabrieksinstelling waarde voor de einde van de bereiding hoorbaar signaalduur instelling is standaard het 2de niveau.



Tabel - Einde van de bereiding hoorbaar signaalduur instelling

Einde van de bereiding hoorbaar signaalniveau	Einde van de bereiding hoorbaar signaalduur
0	15 seconden
1	30 seconden
2	1 minuut
3	2 minuten

**3- Kookplaat-afzuigkap verbindinginstelling (cF3)**

Met deze functie kunt u de kookplaat en afzuigkap verbinden zodat ze automatisch samenwerken.

1. Schakel de kookplaat in door de  toets aan te raken en schakel ze uit door de  toets opnieuw aan te raken.

2. Raak de / toetsen respectievelijk aan binnen de 10 seconden na het uitschakelen van het product.
  - » De standaardinstelling  $\text{cF1}$  wordt weergegeven op het timerscherm.
3. Raak de  toets twee maal aan voor de Kookplaat-Afzuigkap verbindinginstelling.
  - » Op het timerscherm  $\text{cF3}$ , verschijnt "4" op het scherm van de kookplaat links achteraan.

4. Als u de instelzone aanraakt van de kookplaat links achteraan instelzone of door uw vinger over de zone te schuiven, stelt u het bedieningsniveau van de afzuigkap (zie Tabel - Bediening afzuigkap niveau) in tussen "0" en "7".
5. Raak de  toets twee maal aan voor de Kookplaat-Afzuigkap verbindinginstelling.
  - » Uw kookplaat schakelt uit en begint te werken aan het geselecteerde bedieningsniveau van de kookplaat.

Tabel - Bedieningsniveau afzuigkap

Afzuigkap bedieningsniveau	Licht	Afzuigkap (bereiden op een kookplaat)	Afzuigkap (bereiden op 2 of meer kookplaten)	Braden
0	uit	uit	uit	uit
1	licht	uit	uit	uit
2	licht	uit	L1	L1
3	licht	L1	L1	L1
4	licht	L1	L1	L2
5	licht	L1	L2	L2
6	licht	L1	L2	L3
7	licht	L2	L2	L3

### Het bedieningsniveau van de afzuigkap instellen boven de kookplaat

Met deze instelling kunt u het bedieningsniveau van de afzuigkap instellen boven de kookplaat.

1. Schakel de oven in door de  toets aan te raken.
2. Raak de  knop aan gedurende 3 seconden.
  - » Het  lampje van de  toets schakelt uit.
3. Raak de  toets aan tot het gewenste bedieningsniveau is bereikt voor de kookplaat.

### Het veilig en doeltreffend gebruik van de inductiekookplaat

**Bedieningsprincipe:** De inductiekookplaat verwarmt de pot/pan direct vanwege het bedieningsprincipe. Ze biedt dus tal van voordelen boven andere soorten kookplaten. Ze werkt efficiënter en het oppervlak van de kookplaat is koeler. Uw inductiekookplaat is uitgerust met een hoogwaardig veiligheidssysteem dat een optimale veiligheid garandeert tijdens de werking.

**i** Uw kookplaat kan zijn uitgerust met kookzones met een diameter van 145, 180, 210 en 280 mm met de inductiefunctie, afhankelijk van het model. Dankzij de inductiefunctie detecteert elke zone automatisch wanneer er een pan wordt op geplaatst. De energie wordt enkel toegepast op de contactzone van de pan en dus wordt slechts een minimale hoeveelheid energie verbruikt.

### Automatisch uitschakelsysteem

De bediening van de kookplaat heeft een automatisch uitschakelsysteem. Als één of meer kookzone(s) ingeschakeld blijven, schakelt de kookzone automatisch uit na een bepaalde tijd (zie Tabel-1). Als er een timer is toegewezen aan de kookzone, schakelt het timer-Beeldscherm ook uit.

De tijdslimiet voor de automatische uitschakeling hangt af van het geselecteerde temperatuurniveau. De maximale bedieningsduur wordt toegepast voor dit temperatuurniveau. De kookzone kan opnieuw worden bediend door de gebruiker nadat ze automatisch is uitgeschakeld zoals hierboven beschreven.

**Tabel -1:** Automatisch uitschakeling tijdsduur

Temperatuurniveau	Automatisch uitschakeling tijdsduur - uur
0	0
1	6
2	6
3	5
4	5
5	4
6	4
7	2

Temperatuurniveau	Automatisch uitschakeling tijdsduur - uur
8	2
9	1
Snel opwarmen	10 minuten

Terwijl het temperatuurniveau kan worden verhoogd als 1,2,3...19 op sommige modellen kan het worden verhoogd als 1,1.,2,2. ... 9. op sommige andere modellen. Dit varieert naargelang het productmodel.

### Oververhitting bescherming

Uw kookplaat is voorzien van een aantal sensoren die de plaat beschermen tegen oververhitting. U kunt het volgende waarnemen in het geval van oververhitting:

- De gebruikte kookzone wordt uitgeschakeld.
- Het geselecteerde niveau kan zijn verlaagd. Dit wordt echter niet weergegeven op het scherm.

### Beschermingssysteem tegen overstromen

Uw kookplaat is uitgerust met een beschermingssysteem tegen overstromen. In het geval van een overstroming op het bedieningspaneel, om welke reden dan ook, onderbreekt het systeem de voeding automatisch om uw kookplaat uit te schakelen. Op dat moment verschijnt het "F" symbool op het scherm.

### Nauwkeurige vermogensinstelling

De inductiekookplaat reageert onmiddellijk op de gegeven opdrachten op basis van het bedieningsprincipe. De vermogensinstellingen worden snel gewijzigd. U kunt dus voorkomen dat een pot/pan (met water, melk, etc.) overstroomt door het apparaat onmiddellijk uit te schakelen.

## 6 Algemene informatie bij het koken

Deze sectie biedt tips bij de bereiding en het koken van uw gerechten.

### Algemene waarschuwingen over bereidingen met de kookplaat

- Vul de de pan nooit voor meer dan eenderde met olie. Laat de kookplaat niet onbewaakt achter als u olie verhit. Oververhitte olie geeft brandgevaar. **Probeer een mogelijk vuur nooit te doven met water!** Bedek olie als het in brand vliegt met een branddeken of een vochtige doek. Zet de kookplaat, als dit veilig kan, uit en bel de brandweer.
- Voor u etenswaren begint te frituren, moet u altijd het overtollige water verwijderen en ze langzaam in de hete

olie laten zakken. Zorg ervoor dat ingevroren etenswaren worden ontdooid voor u ze frituurt.

- Zorg er bij het verhitten van olie voor dat de pan die je gebruikt droog is en houd het deksel open.
- Voor aanbevelingen over bereidingen met de energiebesparende functie verwijzen wij u naar het hoofdstuk "Milieurichtlijnen".
- De bereidingstemperatuur en tijdwaarden die worden opgegeven voor de etenswaren kunnen variëren naargelang het recept en de hoeveelheid. Om die reden worden deze waarden vermeld als een bereik.

### Kooktafel



## **7 Onderhoud en verzorging**

### **Algemene reinigingsinformatie**

#### **▲ Algemene waarschuwingen**

- Wacht tot het product is afgekoeld voor u het product reinigt. Hete oppervlakken kunnen brandwonden veroorzaken!
- U mag de reinigingsmiddelen niet rechtstreeks aanbrengen op de warme oppervlakken. Dit kan permanente vlekken veroorzaken.
- Het apparaat moet grondig worden gereinigd en gedroogd na elk gebruik. Voedselresten kunnen dus gemakkelijk worden gereinigd en zodat deze resten niet in brand kunnen schieten wanneer het apparaat de volgende keer wordt gebruikt. Dit resulteert in een langere levensduur van het apparaat en een vermindering van vaak voorkomende problemen.
- Gebruik geen stoomreinigers voor de reiniging.
- Bepaalde wasmiddelen of reinigingsmiddelen kunnen het oppervlak beschadigen. Gebruik geen schurende wasmiddelen, waspoeders, reinigende crèmes, ontkalkers of scherpe voorwerpen tijdens de reiniging.
- U hoeft geen speciaal reinigingsmiddel te gebruiken voor de reiniging na elk gebruik. Reinig het apparaat met een vaatwasmiddel, warm water en een zachte doek of spons en droog het met een droge microvezeldoek.
- U moet alle resterende vloeistof afdrogen na de reiniging en alle eventuele voedselresten onmiddellijk reinigen tijdens de bereiding.
- Was geen van de onderdelen van uw apparaat in de vaatwasmachine.

### **Voor de kookplaat:**

- Zure vervuilingen zoals melk, tomatenpuree en olie kunnen blijvende vlekken veroorzaken op de kookplaten en onderdelen van de branders/kookplaten, verwijder eventueel overgelopen vloeistoffen onmiddellijk na het afkoelen van de kookplaat door deze uit te zetten.

### **Roestvrij stalen oppervlakken**

- Gebruik geen reinigingsmiddelen met zuur of chloor om roestvrij stalen oppervlakken en handvaten te reinigen.
- De kleur van het roestvrij stalen oppervlak kan veranderen na verloop van tijd. Dit is normaal. U moet na elk gebruik reinigen met een wasmiddel dat geschikt is voor roestvrij stalen oppervlakken.
- Reinig met een doek in een zeepsopje en vloeibaar (niet-krassend) wasmiddel geschikt voor roestvrij stalen oppervlakken en zorg ervoor dat u in een richting blijft wrijven.
- Verwijder kalk, olie, zetmeel, melk en eiwitvlekken onmiddellijk van roestvrij stalen oppervlakken zonder te wachten. Vlekken kunnen na een lange tijd beginnen roesten.

### **Glazen oppervlakken**

- Tijdens de reiniging van glazen oppervlakken mag u geen harde metalen krabbers en schurende reinigingsmiddelen gebruiken. Deze kunnen de glazen oppervlakken beschadigen.
- Reinig het apparaat met een vaatwasmiddel, warm water en een microvezel doek specifiek voor glazen oppervlakken en droog het met een droge doek.
- Als er wasmiddel achterblijft na de reiniging moet u dit afnemen met koud

water en het drogen met een schone microvezel doek. Resterende wasmiddel resten kunnen het glazen oppervlak de volgende keer beschadigen.

- Opgedroogde resten op het glas mogen in geen geval worden verwijderd met een zaagmes, draadwol of gelijkaardig krassend gereedschap.
- U kunt de kalkvlekken (gele vlekken) op het glazen oppervlak verwijderen met een commercieel beschikbaar ontkalkingsmiddel met azijn of citroensap.
- Als het oppervlak zeer vuil is, kunt u het reinigingsmiddel aanbrengen op de vlek met een spons en moet u het product laten inwerken om het correct te reinigen. Reinig het glazen oppervlak met een natte doek.
- Verkleuringen en vlekken op het glazen oppervlak zijn normaal en geen defecten.

### **Plastic onderdelen en geverfde oppervlakken**

- Reinig de plastic onderdelen en geverfde oppervlakken met vaatwasmiddel, warm water en een zachte doek of spons en droog het met een droge doek.
- Gebruik geen harde metalen krabbers en schurende reinigingsmiddelen. Dit kan de oppervlakken beschadigen.
- Zorg ervoor dat de verbindingstukken van de onderdelen van het apparaat niet vochtig en met wasmiddel worden achtergelaten. Zo niet kan corrosie optreden op deze verbindingen.

### **De kookplaat reinigen**

#### **Glazen kookoppervlak**

Volg de beschreven reinigingsinformatie voor de glazen oppervlakken in het

hoofdstuk “Algemene reinigingsinformatie” voor de reiniging van het glazen kookoppervlak. U kunt uw reiniging voltooiën op basis van de onderstaande informatie in speciale gevallen.

- Suikergebaseerde etenswaren zoals donkere crème, zetmeel en siroop moeten onmiddellijk worden gereinigd zonder te wachten tot het oppervlak afkoelt. Zo niet kan het glazen kookoppervlak permanent worden beschadigd.
- Gebruik geen reinigingsmiddelen voor reinigingen die u uitvoert wanneer de kookplaat heet is want dit kan permanente vlekken veroorzaken.

### **Het bedieningspaneel reinigen**

- Als u de panelen met knoppen reinigt, moet u het paneel en de knoppen afnemen met een vochtige, zachte doek en afdrogen met een droge doek. Verwijder de knoppen en pakkingen onderaan om het paneel te reinigen. Het bedieningspaneel en de knoppen kunnen worden beschadigd.
- Tijdens het reinigen van de roestvrij stalen panelen met knoppen mag u geen reinigingsmiddel voor roestvrij staal gebruiken. De indicatoren rond de knoppen kunnen worden verwijderd.
- Reinig het touch bedieningspaneel met een vochtige, zachte doek en droog het met een droge doek. Als uw product voorzien is van een toetsvergrendeling moet u deze vergrendeling instellingen voor u het bedieningspaneel begint te reinigen. Zo niet kan een incorrecte detectie optreden in de toetsen.

## 8 Probleemoplossing

Raadpleeg de geautoriseerde service agent of technicus met een licentie of de verdeler waar u het product hebt gekocht als u het probleem niet kunt oplossen, hoewel u de instructies van dit hoofdstuk hebt toegepast. Probeer nooit een defect product zelf te repareren.

### Het product werkt niet.

- De zekering is defect of ingeschakeld. >>> *Controleer de zekeringen in de zekeringenkast. Vervang ze of schakel ze opnieuw in, indien nodig.*
- Het product is niet aangesloten op het (geaarde) stopcontact. >>> *Controleer de stekker.*
- Knoppen/toetsen op het bedieningspaneel werken niet. >>> *Als uw product voorzien is van een toetsvergrendeling is het mogelijk dat de toetsvergrendeling is ingeschakeld. Schakel deze vergrendeling uit.*
- Als het scherm niet oplicht wanneer u de brander opnieuw inschakelt. >>> *Ontkoppel het apparaat bij de stroomonderbreker. Wacht ten minste 20 seconden en sluit het opnieuw aan.*
- De oververhittingsbeveiliging is actief. >>> *Laat uw brander afkoelen.*
- De pot of pan is niet geschikt. >>> *Controleer uw pot of pan.*

### "Q" en "U" of "W" symbool verschijnt op het scherm van de kookplaat.

- U hebt de pot niet op de actieve kookplaat geplaatst. >>> **Controleer of er een pot aanwezig is op de kookplaat.**
- Uw pot is niet compatibel met een inductiekookplaat. >>> *Controleer of uw pot compatibel is met een inductiekookplaat.*
- De pot is niet correct gecentreerd of de bodem van de pot is onvoldoende breed voor de kookplaat. >>> *Kies een voldoende brede pot en centreer hem correct op de kookplaat.*
- De pot of kookplaat is oververhit. >>> *Laat ze afkoelen.*

### De geselecteerde kookplaat schakelt plots uit tijdens de werking.

- De bereidingstijd voor de geselecteerde kookplaten is mogelijk verstreken. >>> *U kunt een nieuwe bereidingstijd instellen of de bereiding stopzetten.*
- De oververhittingsbeveiliging is actief. >>> *Laat uw brander afkoelen.*
- Het is mogelijk dat een voorwerp het touch bedieningspaneel afdekt. >>> *Verwijder het voorwerp van het paneel.*

### De pot warmt niet op, zelfs met de kookplaat ingeschakeld.

- Uw pot is niet compatibel met een inductiekookplaat. >>> *Controleer of uw pot compatibel is met een inductiekookplaat.*
- De pot is niet correct gecentreerd of de bodem van de pot is onvoldoende breed voor de kookplaat. >>> *Kies een voldoende brede pot en centreer hem correct op de kookplaat.*

### De koelventilator blijft werken hoewel de brander is uitgeschakeld.

- Dit is geen storing. De koelventilator blijft werken tot de elektronica in de brander afkoelen tot een geschikte temperatuur.

## Geluid van de kookplaat tijdens de bereiding

Het is mogelijk dat u geluiden hoort van de kookplaat tijdens de bereiding. Deze geluiden kunnen worden veroorzaakt door de samenstelling van de kookpan of -pot. Deze geluiden zijn normaal en vormen geen defect. Zij maken deel uit van de inductietechnologie.

### Mogelijke geluiden en hun oorzaken

- **Geluid van de ventilator:** De kookplaat is uitgerust met een ventilator die automatisch inschakelt naargelang de temperatuur van het apparaat. De ventilator heeft verschillende bedieningsniveaus en werkt op verschillende niveaus naargelang de temperatuur.
- **Laag zoemend geluid zoals het geluid van een werkende transformator:** Dit is te wijten aan de aard van de inductietechnologie. Naarmate de warmte wordt overgedragen naar de basis van de kookpan of -pot kunt u een dergelijk zoemend geluid horen afhankelijk van het materiaal van de kookpan. U kunt dus verschillende geluiden horen van verschillend kookgerei.
- **Kraken geluid:** De reden hiervoor is de structuur en het materiaal van de basis van de kookpan of -pot. Een krakend geluid kan hoorbaar zijn als de kookpan of -pot is gemaakt van lagen van uiteenlopend materiaal.
- **Klaaglijk geluid:** U kunt een klagend geluid horen wanneer twee kookzones aan dezelfde zijkant van de kookplaat worden gebruikt met twee verschillende kookniveaus.

### Foutcodes/oorzaken en mogelijk oplossingen

Foutcodes	Fouten oorzaken	Mogelijke oplossingen
E 22 E 26	De inductiekookplaat is oververhit.	Schakel de inductiekookplaat uit en wacht tot ze is afgekoeld. De fout wordt opgelost wanneer de temperatuur van de kookplaat zakt tot onder de grenswaarden;
E 46	Een of meer toetsen worden gedurende meer dan 10 seconden ingedrukt gehouden. Er is een voorwerp op het bedieningspaneel blijven staan of het is blootgesteld aan waterdamp.	Het probleem wordt opgelost wanneer u uw hand verwijderd van de kookplaat. Het probleem wordt opgelost wanneer het bedieningspaneel is gereinigd.
E 47	Er is een pot of pan gebruikt die niet geschikt is voor een inductiekookplaat.	De fout wordt opgelost wanneer een pot of pan wordt gebruikt die geschikt is voor een inductiekookplaat.

Foutcodes	Fouten oorzaken	Mogelijke oplossingen
E 1 - E 15	Communicatiefout op de inductiekookplaat.	Schakel de inductiekookplaat uit en opnieuw in na 30 seconden. Neem contact op met een geautoriseerde verdeler als het probleem niet is opgelost.
E 16 - E 21	Temperatuursensor storing op de inductiekookplaat.	Schakel de inductiekookplaat uit en opnieuw in na 30 seconden. Neem contact op met een geautoriseerde verdeler als het probleem niet is opgelost.
E 23 E 24	Softwarefout op de inductiekookplaat.	Schakel de inductiekookplaat uit en opnieuw in na 30 seconden. Neem contact op met een geautoriseerde verdeler als het probleem niet is opgelost.
E 25	Storing in de werking van de ventilator de inductiekookplaat.	Schakel de inductiekookplaat uit en opnieuw in na 30 seconden. Neem contact op met een geautoriseerde verdeler als het probleem niet is opgelost.
E 31 - E 45	Storing in de hardware van het elektronische bord op de inductiekookplaat.	Schakel de inductiekookplaat uit en opnieuw in na 30 seconden. Neem contact op met een geautoriseerde verdeler als het probleem niet is opgelost.
E 48 E 49 E 51	Sensor storing op de inductiekookplaat.	De sensorapparatuur moet compatibel zijn met de omstandigheden waarin ze wordt gebruikt. Neem contact op met een geautoriseerde verdeler als het probleem niet is opgelost.
E 52 - E 57	Hoge temperatuurfout op de inductiekookplaat.	Schakel de inductiekookplaat uit en wacht tot ze is afgekoeld. De fout wordt opgelost wanneer de temperatuur van de sensor zakt tot onder de grenswaarden. Neem contact op met een geautoriseerde verdeler als het probleem niet is opgelost.
FF	Elk van de toetsen is mogelijk langdurig ingedrukt.	Als het langdurig indrukken van één van de toetsen is gestopt,

Foutcodes	Fouten oorzaken	Mogelijke oplossingen
	Een kookpot is mogelijk over het bedieningspaneel geschoven.	Als de kookpot over het bedieningspaneel is getild,
	Het is mogelijk dat etenswaren/een vloeistof op het bedieningspaneel zijn gemorst.	De fout verdwijnt wanneer de etenswaren/vloeistofresten worden gereinigd.



