

beko

Forno incassato

Manuale Utente

Four Encastrable

Manuel d'utilisation



BBIM18300XSE

385441311_2/ IT/ FR/ R.AB/ 01/11/23 00:55
7768286737

Benvenuto!

Gentile cliente,

Grazie per aver scelto il prodotto Beko . Vogliamo che il tuo prodotto, realizzato con alta qualità e tecnologia, ti offra la massima efficienza. Quindi, prima di utilizzare il prodotto leggere con attenzione il presente manuale e qualsiasi altra documentazione fornita in dotazione.

Tieni sempre a mente tutte le informazioni e le avvertenze riportate nel manuale d'uso. In questo modo proteggerai te stesso e il tuo prodotto dai possibili pericoli.

Conserva il manuale d'uso. Qualora cedessi il prodotto a un'altra persona, ti invitiamo a consegnare anche il manuale. Le condizioni di garanzia, l'uso e i metodi di risoluzione dei problemi per il vostro prodotto vengono indicati nel presente manuale.

I simboli e le loro descrizioni nel manuale dell'utente:



Pericolo che potrebbe causare morte o lesioni.



Informazioni importanti e consigli utili per l'utilizzo.



Leggi il manuale dell'utente.



Avvertenza: superficie calda.

AVVISO

Pericolo che può causare danni materiali al prodotto o all'ambiente.

Arçelik A.Ş.

Karaağaç caddesi No:2-6
34445 Sütlüce/İstanbul/TURKEY

Made in TURKEY

Indice

1 Istruzioni relative alla sicurezza ..	4
1.1 Uso previsto	4
1.2 Sicurezza di bambini, persone disabili e animali domestici	4
1.3 Sicurezza elettrica	5
1.4 Sicurezza in fase di trasporto	7
1.5 Installazione in sicurezza.....	8
1.6 Utilizzo in sicurezza.....	8
1.7 Avvertenze sulla temperatura.....	9
1.8 Uso degli accessori.....	9
1.9 Sicurezza nella cottura.....	9
1.10 Manutenzione e pulizia in sicurezza.....	11
2 Istruzioni relative all'ambiente.....	11
2.1 Direttiva sui rifiuti	11
2.1.1 Conformità con la direttiva WEEE e smaltimento del prodotto di scarto.....	11
2.2 Informazioni sull'imballaggio	12
2.3 Consigli per risparmiare energia ..	12
3 Il prodotto	13
3.1 Presentazione del prodotto	13
3.2 Introduzione e utilizzo del pannello di controllo del prodotto	13
3.2.1 Pannello di controllo.....	14
3.2.2 Introduzione al pannello di controllo del forno.....	14
3.3 Funzioni operative del forno	14
3.4 Accessori del prodotto.....	15
3.5 Uso degli accessori del prodotto .	16
3.6 Specifiche tecniche.....	19
4 Primo utilizzo.....	20
4.1 Prima impostazione del timer	20
4.2 Pulizia iniziale	20
5 Utilizzo del forno	21
5.1 Informazioni generali sull'uso del forno	21
5.2 Funzionamento dell'unità di controllo del forno	21
5.3 Impostazioni	23
6 Informazioni generali sulla cottura	25
6.1 Avvertenze generiche sulla cottura nel forno.....	25

6.1.1 Pasticcini e alimenti da forno....	25
6.1.2 Carne, pesce e pollame.....	29
6.1.3 Grill	30
6.1.4 Alimenti di prova	30
7 Manutenzione e pulizia	32
7.1 Informazioni generiche per la pulizia.....	32
7.2 Accessori per la pulizia	34
7.3 Pulizia del pannello di controllo	34
7.4 Pulizia dell'interno del forno (area di cottura).....	34
7.5 Pulizia a vapore facile.....	34
7.6 Pulire lo sportello del forno	35
7.7 Rimuovere il vetro interno dello sportello del forno.....	36
7.8 Pulizia della lampada del forno	37
8 Risoluzione dei problemi	38



1 Istruzioni relative alla sicurezza

- Questa sezione contiene istruzioni di sicurezza necessarie a prevenire rischi di lesioni personali o danni alle cose.
- Se il prodotto viene consegnato a un altro utente per uso personale o di seconda mano, è necessario provvedere a consegnare anche il manuale d'uso, le etichette del prodotto e gli altri documenti e parti pertinenti.
- La nostra azienda non è responsabile dei danni collegabili al non rispetto di queste istruzioni.
- Il mancato rispetto di queste istruzioni invaliderà anche qualsiasi garanzia.
- Far sempre eseguire i lavori di installazione e riparazione dal produttore, dal servizio di assistenza autorizzato o da una persona specificata dall'importatore.
- Utilizzare solo ricambi e accessori originali.
- Non riparare o sostituire alcun componente del prodotto, a meno che non sia chiaramente specificato nel manuale d'uso.
- Non effettuare modifiche tecniche al prodotto.



1.1 Uso previsto

- Questo prodotto è progettato per essere usato in casa. Non è utilizzabile per scopi commerciali.
- Non utilizzare il prodotto in giardini, balconi o altri ambienti all'aperto. Questo prodotto è destinato ad essere utilizzato nelle abitazioni e nelle cucine del personale di negozi, uffici e altri ambienti di lavoro.
- **AVVERTENZA:** Questo prodotto deve essere usato unicamente per cuocere. Non dovrebbe essere usato per altri scopi come riscaldare un ambiente.
- Il forno può essere utilizzato per scongelare, cuocere, friggere e grigliare il cibo.
- Questo prodotto non deve essere utilizzato per riscaldare piastre o asciugare asciugamani o vestiti appendendoli sul manico.



1.2 Sicurezza di bambini, persone disabili e animali domestici

- Questo prodotto può essere utilizzato da bambini dagli 8 anni in su e da persone che non sono in grado di sviluppare le proprie capacità fisiche,

- sensoriali o mentali, o che non hanno esperienza e conoscenza, purché siano sorvegliati o addestrati sull'uso sicuro e sui pericoli legati all'uso del prodotto.
- I bambini non devono giocare con il prodotto. Gli interventi di pulizia e manutenzione non vanno eseguiti dai bambini a meno che non siano supervisionati da una persona adulta.
- Questo prodotto non deve essere utilizzato da persone con capacità fisiche, sensoriali o mentali limitate (inclusi i bambini), a meno che non siano tenute sotto controllo o non ricevano le necessarie istruzioni.
- Sorvegliare i bambini per evitare che giochino con il prodotto.
- I dispositivi elettrici sono pericolosi per i bambini e gli animali domestici. I bambini e gli animali domestici non devono giocare, salire o entrare nel forno.
- Non mettere sul forno oggetti che i bambini potrebbero raggiungere.
- **AVVERTENZA:** Durante l'uso, le superfici accessibili del prodotto sono calde. Tenere i bambini lontano dal forno.
- Tenere i materiali da imballaggio fuori dalla portata dei bambini. Si rischiano lesioni e soffiamento.
- Quando lo sportello è aperto, non metterci sopra oggetti pesanti e non lasciare che i bambini ci si siedano sopra. Si potrebbe provocare il ribaltamento del forno o danneggiare le cerniere dello sportello.
- Prima di eliminare i prodotti usurati e inutili:
 1. Scollegare la presa di alimentazione e rimuoverla dalla presa.
 2. Tagliare il cavo di alimentazione e scollegarlo con la spina dal prodotto.
 3. Adottare precauzioni per impedire che i bambini accedano al prodotto.
 4. Non consentire ai bambini di giocare con il prodotto quando è nella modalità inattiva.



1.3 Sicurezza elettrica

- Collegare il prodotto a una presa dotata di messa a terra protetta da uno fusibile del valore indicato dall'etichetta. Fare in modo che la messa a terra venga eseguita da un elettricista qualificato. In conformità con le normative locali/nazionali, non utilizzare il prodotto senza messa a terra.

- La spina o il collegamento elettrico dell'apparecchio devono essere in un luogo facilmente accessibile. Qualora ciò non fosse possibile, sull'impianto elettrico al quale il prodotto è collegato dovrebbe essere presente un meccanismo (fusibile, interruttore, commutatore, ecc.) nel rispetto delle norme elettriche e che separi tutti i poli dalla rete.
- Scollegare il prodotto o spegnere il fusibile prima di eseguire riparazioni, operazioni di manutenzione e pulizia.
- Inserire il prodotto in una presa conforme ai valori di tensione e frequenza specificati nella targhetta d'identificazione.
- (Se il prodotto non dispone di un cavo di rete) servirsi unicamente del cavo di collegamento descritto nella sezione "Specifiche tecniche".
- Non inceppare il cavo di alimentazione sotto e dietro il prodotto. Non appoggiare oggetti pesanti sul cavo di alimentazione. Il cavo di alimentazione non deve essere piegato, schiacciato e non deve venire a contatto con alcuna fonte di calore.
- Accertarsi che il cavo di alimentazione non si sia inceppato o sia rimasto schiacciato mentre il prodotto veniva spinto in posizione dopo l'installazione o dopo le procedure di pulizia.
- Quando è in uso, la superficie posteriore del forno diventa calda. I cavi di alimentazione non devono toccare la superficie posteriore del prodotto. In caso contrario potrebbe danneggiarsi.
- Non incastrare i cavi elettrici nello sportello del forno e non passarli su superfici calde. In caso contrario, l'isolamento dei cavi potrebbe fondersi e causare incendi a causa di un corto circuito.
- Utilizzare solo il cavo originale. Non utilizzare cavi tagliati o danneggiati.
- Non utilizzare prolunghe o prese multiple per azionare il prodotto.
- Contattare il centro assistenza autorizzato o l'importatore per utilizzare l'adattatore approvato nei casi in cui sia necessario l'uso di un adattatore convertitore (per il tipo a spina).
- Contattare l'importatore o il centro assistenza autorizzato se la lunghezza della linea elettrica è inadeguata.
- Fonti di alimentazione portatili o prese multiple possono surriscaldarsi e prendere fuoco. Te-

nera più prese e fonti di alimentazione portatili lontane dal prodotto.

- Se il cavo di alimentazione è danneggiato, al fine di prevenire possibili pericoli, deve essere sostituito dal produttore, da un servizio autorizzato o da una persona da specificare da parte dell'azienda importatrice.
- **AVVERTENZA:** Prima di sostituire la lampada del forno, per evitare scosse elettriche, assicurarsi di scollegare il prodotto dalla rete elettrica. Scollegare il prodotto o spegnere il fusibile dalla scatola dei fusibili.

Se il prodotto è dotato di cavo di alimentazione e spina:

- Non inserire mai la spina del prodotto in una presa rotta, allentata o non inserita correttamente. Assicurarsi che la spina sia completamente inserita nella presa. In caso contrario, i collegamenti potrebbero surriscaldarsi e causare un incendio.
- Evitare di inserire il dispositivo in prese unte, sporche o potenzialmente esposte all'acqua (come quelle vicino a un piano di lavoro da cui l'acqua potrebbe fuoriuscire). In caso contrario sussiste il rischio di cortocircuito e folgorazione.

- Non toccare la presa con le mani umide!
- Estrarre la spina dalla presa utilizzando il corpo della spina stesso anziché il cavo.



1.4 Sicurezza in fase di trasporto

- Scollegare il prodotto dalla rete elettrica prima di trasportarlo.
- Il prodotto è pesante, è consigliato il trasporto del prodotto con almeno due persone.
- Per trasportare o spostare il prodotto non utilizzare lo sportello e/o la maniglia.
- Non posizionare oggetti sull'apparecchio. Posizionarlo verticalmente.
- Quando si deve trasportare il prodotto, avvolgerlo con materiale da imballaggio a bolle d'aria o cartone spesso e legarlo con del nastro adesivo. Fissare le parti mobili del prodotto in modo da impedire danni.
- Prima di installare il prodotto, controllare che non abbia subito danni durante il trasporto. Contattare l'importatore o il centro assistenza autorizzato se danneggiato.

1.5 **Installazione in sicurezza**

- Prima di iniziare l'installazione, scollegare l'alimentazione a cui verrà collegato il prodotto disinserendo il fusibile.
- Durante il trasporto e l'installazione indossare sempre guanti protettivi. In caso contrario sussiste il rischio di lesioni da bordi appuntiti!
- Prima di installare il prodotto, controllare che non sia danneggiato. Non farlo installare se danneggiato.
- Evitare l'uso di materiali termoisolanti per rivestire l'interno dei mobili che verranno installati.
- La luce diretta del sole e fonti di calore, come stufe elettriche o a gas, non devono essere presenti nell'area in cui è installato il prodotto.
- Tenere aperti i dintorni di tutti i condotti di ventilazione del prodotto.
- Per evitare il surriscaldamento, l'installazione del prodotto non deve essere effettuata dietro coperture decorative.
- Nei casi in cui un tubo del gas o un tubo dell'acqua in plastica si trovi dietro l'area di installazione designata per il prodotto, è imperativo garantire che non vi sia contatto tra il prodotto e

queste linee di servizio. In caso contrario il tubo flessibile/tubo potrebbe essere schiacciato.

- Se è presente una presa dietro il luogo in cui verrà installato il prodotto, è necessario assicurarsi che questo non venga a contatto con la presa né con la spina inserita nella presa.

1.6 **Utilizzo in sicurezza**

- Assicurarsi che il prodotto venga spento dopo ogni utilizzo.
- Se non si utilizza il prodotto per molto tempo, scollegarlo o staccare l'alimentazione dalla scatola fusibili.
- Non utilizzare il prodotto se rotto o danneggiato durante l'utilizzo. Scollegare il prodotto dalla rete elettrica. Contattare l'importatore o il centro assistenza autorizzato.
- Non utilizzare l'apparecchiatura se il vetro dello sportello anteriore è stato rimosso o si è incrinato. In caso contrario c'è rischio di lesioni e danni ambientali.
- Non salire sull'apparecchio per nessun motivo.
- Non utilizzare mai il prodotto quando il vostro giudizio o la vostra coordinazione sono compromessi dall'uso di alcol e/o droghe.

- Non è consentito tenere oggetti infiammabili all'interno e attorno alla zona cottura. In caso contrario, potrebbero provocare un incendio.
- La maniglia del forno non è un asciugamano. Quando si utilizza il prodotto, non appendere asciugamani, guanti o tessuti simili alla maniglia.
- Le cerniere dello sportello del prodotto si muovono quando si apre e si chiude la porta e potrebbero bloccarsi. Quando si apre/chiede lo sportello, non tenere la parte con le cerniere.
- Tenersi a distanza quando si apre la porta del forno durante o al termine della cottura. Il vapore potrebbe provocare bruciature a mani, viso e/o occhi.
- Durante il funzionamento il prodotto è caldo. Fare attenzione a non toccare le parti calde, l'interno del forno e gli elementi riscaldanti.
- Indossare sempre guanti resistenti al calore durante la manipolazione del prodotto.

1.7 Avvertenze sulla temperatura

- **AVVERTENZA:** Quando il prodotto è in uso, il prodotto stesso e le sue parti accessibili saranno calde. Fare attenzione a non toccare il prodotto e i suoi elementi riscaldanti. I bambini di età inferiore a 8 anni devono essere tenuti lontani dal prodotto a meno che non siano costantemente sorvegliati.
- Non posizionare materiali infiammabili/esplosivi vicino al prodotto, poiché le superfici saranno calde durante il funzionamento.

1.8 Uso degli accessori

- È importante che la griglia e la teglia siano posizionate correttamente sui ripiani metallici. Per informazioni dettagliate, consultare la sezione "**Uso degli accessori**".
- Chiudere lo sportello del forno dopo aver inserito completamente gli accessori nella camera di cottura, altrimenti potrebbero colpire il vetro della porta e danneggiarlo.

1.9 Sicurezza nella cottura

- Prestare attenzione quando si usano bevande alcoliche nei piatti. L'alcol evapora a temperature elevate e può causare incendi, dato che può incendiarsi quando entra in contatto con superfici calde.

- I residui di cibo nell'area di cottura come l'olio possono bruciare. Pulire questi residui prima della cottura.
 - Pericolo di avvelenamento da cibo: Non lasciare il cibo nel forno per più di 1 ora prima o dopo la cottura. In caso contrario, si potrebbero causare intossicazioni alimentari o malattie.
 - Non riscaldare lattine e barattoli di vetro chiusi nel forno. La pressione che si accumulerebbe nella lattina/barattolo potrebbe causarne lo scoppio.
 - Non collocare teglie, piatti o fogli di alluminio direttamente sul fondo del forno. Il calore accumulato potrebbe danneggiare il fondo del forno.
- Prestare attenzione alle seguenti precauzioni quando si utilizza carta da forno unta o materiali simili:
- Posizionare nel forno preriscaldato della carta oleata in una pentola o sull'accessorio da forno (vassoio, grill a filo, ecc.).
 - Per evitare il rischio di toccare le resistenze del forno e di ostruire il flusso di aria calda, rimuovere eventuali parti di carta da forno in eccesso che pendono da accessori o contenitori. Non utilizzare carta da forno a temperature superiori a quella massima di utilizzo specificata dal produttore. Non mettere mai carta oleata sulla base del forno.
 - Non posizionarlo sopra gli accessori durante il preriscaldamento.
 - Premere sempre con un piatto o oggetto simile per evitare che il materiale voli via a causa della circolazione dell'aria all'interno del forno.
 - Coprire solo la superficie necessaria all'interno del vassoio.
 - Dopo ogni utilizzo, il vassoio deve essere pulito e l'eventuale carta oleata o materiali simili utilizzati nel vassoio devono essere sostituiti. In caso contrario, i liquidi che gocciolano sul vassoio possono provocare fumo o addirittura innescare fiamme.
 - Quando si apre il coperchio del prodotto viene generato un flusso d'aria. La carta oleata può entrare in contatto con elementi riscaldanti e incendiarsi.
 - Quando si utilizza una griglia per friggere, è necessario posizionare un vassoio sul ripiano inferiore. In caso contrario, l'olio alimentare e altri compo-

menti che colano sul fondo del forno possono creare fumo pesante e provocare fiamme.

- Durante la cottura al grill, chiudere lo sportello del forno. Le superfici calde possono causare ustioni!
- Gli alimenti non adatti alla cottura al grill determinano un rischio di incendio. Grigliare solo cibi adatti alla cottura al grill. Non mettere il cibo troppo in fondo (internamente) alla griglia. Questa è la zona più calda e i cibi grassi potrebbero prendere fuoco.



1.10 Manutenzione e pulizia in sicurezza

- Attendere che il prodotto si raffreddi prima di pulirlo. Le superfici calde potrebbero causare ustioni!
- Non lavare il prodotto spruzzando o versandovi acqua! C'è rischio di scossa elettrica!
- Non utilizzare pulitori a vapore per pulire il prodotto, poiché ciò potrebbe causare una scossa elettrica.
- Non utilizzare detergenti abrasivi aggressivi, raschietti metallici, lana metallica o candeggina per pulire il vetro dello sportello anteriore del forno. Questi materiali possono causare graffi e rotture delle superfici di vetro.

2 Istruzioni relative all'ambiente

2.1 Direttiva sui rifiuti

2.1.1 Conformità con la direttiva WEEE e smaltimento del prodotto di scarto

Questo prodotto è conforme alla direttiva WEEE dell'UE (2012/19/EU). Questo prodotto porta un simbolo di classificazione per la strumentazione elettrica ed elettronica di scarto (WEEE).



Questo prodotto è stato realizzato con componenti di alta qualità e materiali che possono essere riutilizzati e sono idonei a essere riciclati. Pertanto, al termine del suo ciclo di vita utile,

non smaltire il prodotto con i normali ri-

fiuti domestici e altri rifiuti. Portare il prodotto ha un centro di raccolta per il riciclaggio delle apparecchiature elettriche ed elettroniche. Chiedere alla propria amministrazione locale informazioni su questi punti di raccolta. Lo smaltimento corretto dell'apparecchio aiuta a prevenire conseguenze negative per l'ambiente e la salute umana.

Conformità con la direttiva RoHS:

Il prodotto acquistato è conforme con la Direttiva UE RoHS (2011/65/EU). Non contiene materiali dannosi e proibiti e indicati nella Direttiva.

2.2 Informazioni sull'imballaggio

I materiali che compongono l'imballaggio del prodotto sono realizzati a partire da materiali riciclabili in conformità con le nostre Normative Ambientali Nazionali. Non smaltire i rifiuti di imballaggio con i rifiuti domestici o altri rifiuti, portarli presso i punti di raccolta del materiale di imballaggio indicati dalle autorità locali.

2.3 Consigli per risparmiare energia

Secondo l'UE 66/2014, le informazioni sull'efficienza energetica si trovano sullo scontrino/ricevuta forniti con il prodotto.

I suggerimenti seguenti aiuteranno a utilizzare il prodotto in modo ecologico ed efficace dal punto di vista energetico.

- Scongelare i cibi congelati prima della cottura.
- Nel forno, utilizzare contenitori scuri o smaltati che trasmettono meglio il calore.
- Se specificato nella ricetta o nel manuale utente, preriscaldare sempre. Non aprire lo sportello del forno frequentemente durante la cottura.
- Nella cottura prolungata, spegnere il prodotto da 5 a 10 minuti prima del termine della cottura. In questo modo è possibile risparmiare fino al 20% di elettricità utilizzando solo il calore residuo.
- Provare a cucinare nel forno più di un piatto alla volta. Si potrà cucinare contemporaneamente mettendo due pentole sulla griglia. Inoltre, se si cucinano i pasti uno dopo l'altro, si risparmia energia perché il forno non perde il suo calore.
- Non aprire lo sportello del forno durante la cottura nella modalità di funzionamento "Riscaldamento ventola eco". Se lo sportello non viene aperto, nella modalità di funzionamento "Riscaldamento ventola eco" la temperatura interna è ottimizzata per risparmiare energia, e questa temperatura potrebbe differire da quella mostrata sullo schermo.

3.1 Presentazione del prodotto

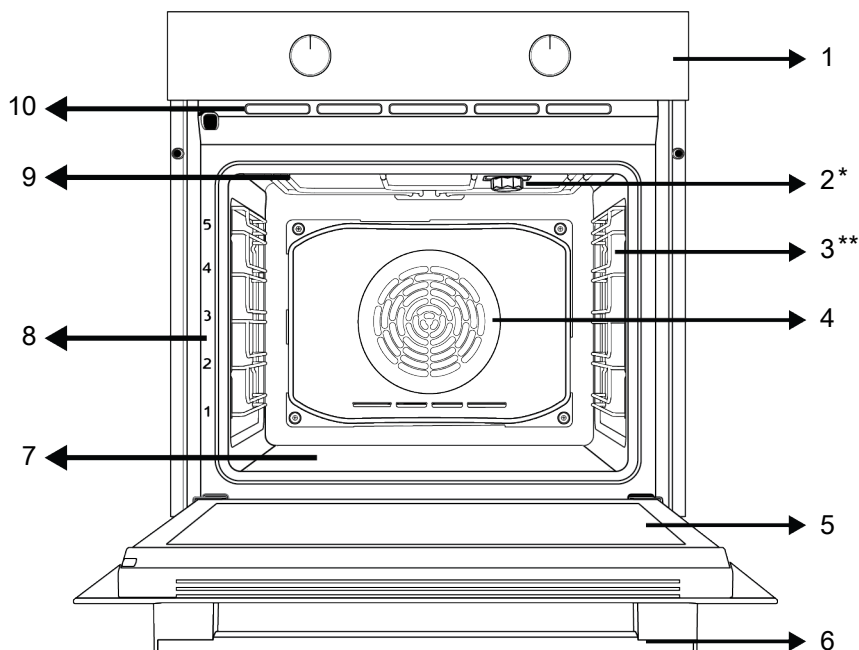

1 Pannello di controllo

3 Ripiani a filo

5 Sportello

7 Riscaldatore inferiore (sotto la piastra d'acciaio)

9 Riscaldatore superiore

2 Lampada

4 Motorino ventola (dietro alla piastra in acciaio)

6 Maniglia

8 Posizioni del ripiano

10 Fori di ventilazione

* Varia a seconda del modello. Il proprio prodotto potrebbe non avere una lampada, o il tipo e la posizione della lampada potrebbero differire dall'illustrazione.

** Varia a seconda del modello. Il proprio prodotto potrebbe non essere dotato di griglia. Nell'immagine, viene mostrato come esempio un prodotto con griglia.

3.2 Introduzione e utilizzo del pannello di controllo del prodotto

In questa sezione è possibile trovare la panoramica e gli usi di base del pannello di controllo del prodotto. A seconda della tipologia di prodotto, ci potrebbero essere differenze nelle immagini e in alcune delle funzionalità o caratteristiche presentate.

3.2.1 Pannello di controllo

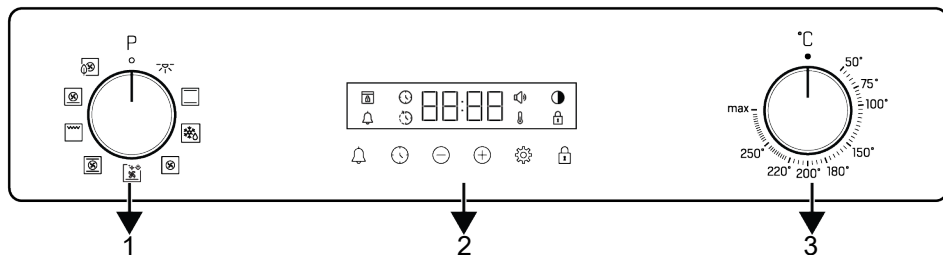

- 1 Manopola selezione funzione
- 3 Manopola di selezione della temperatura

2 Timer

Se ci sono delle manopole che controllano il prodotto, in alcuni modelli queste manopole possono essere tali da uscire quando vengono premute (manopole a scomparsa). Per effettuare le impostazioni con queste manopole, spingere prima la relativa manopola ed estrarla. Dopo aver effettuato la regolazione, premerla di nuovo per riposizionarla.

3.2.2 Introduzione al pannello di controllo del forno

Manopola di selezione delle funzioni

È possibile selezionare le funzioni operative del forno tramite la manopola di selezione funzioni. Girare a sinistra/destra dalla posizione chiusa (in alto) per selezionare.

Manopola della temperatura

È possibile selezionare la temperatura che si desidera cucinare con la manopola della temperatura. Ruotare in senso orario dalla posizione chiusa (in alto) per selezionare.

Indicatore di temperatura interna del forno

È possibile capire la temperatura interna del forno dal simbolo della temperatura sul display del timer. Il simbolo della temperatura compare sul display quando inizia la cottura e il simbolo della temperatura scompare quando l'apparecchio raggiunge la temperatura impostata. Quando la temperatura all'interno del forno scende al di sotto della temperatura impostata, ricompare il simbolo della temperatura.

Timer

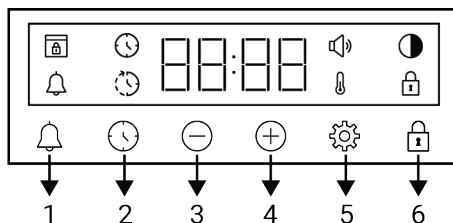

- 1 Tasto allarme
- 2 Tasti di impostazione ora
- 3 Tasto per i decrementi
- 4 Tasto per gli incrementi
- 5 Tasto impostazioni
- 6 Tasto blocco tastiera

Simboli del display









- : Simbolo del tempo di cottura
- : Simbolo del tempo fine cottura *
- : Simbolo dell'allarme
- : Simbolo luminosità
- : Il simbolo blocco tasti
- : Simbolo della temperatura
- : Simbolo del livello di volume
- : Simbolo blocco sportello *

*Varia a seconda del modello di forno. Potrebbe non essere disponibile sul proprio prodotto.

3.3 Funzioni operative del forno

Nella tabella delle funzioni sono indicate le funzioni operative utilizzabili del forno e le temperature massime e minime configura-

bili per queste funzioni. L'ordine delle modalità operative qui riportate potrebbe differire da quello del proprio prodotto.

Simbolo della funzione	Descrizione della funzione	Intervallo di temperatura (°C)	Descrizione e utilizzo
	Lampada del forno	-	Nel forno non funziona alcun riscaldatore. Si accende solo la lampada del forno.
	Funzionamento con ventola	-	Il forno non si riscalda. Funziona solo la ventola (sulla parete posteriore). Il cibo congelato con i granuli viene scongelato lentamente a temperatura ambiente, il cibo cotto viene raffreddato. Il tempo necessario per scongelare un pezzo intero di carne è maggiore di quello necessario per gli alimenti con cereali.
	Riscaldamento superiore e inferiore	*	Il cibo viene riscaldato dall'alto e dal basso contemporaneamente. Adatta per torte, pasticcini o torte e stufati in stampi da forno. La cottura viene effettuata con un solo vassoio.
	Riscaldamento a ventola inferiore	*	Grazie alla ventola, l'aria calda riscaldata dal riscaldatore inferiore viene distribuita equamente e rapidamente in tutto il forno. La cottura viene effettuata con un solo vassoio. Questa funzione dovrebbe essere utilizzata anche per una facile pulizia a vapore.
	Riscaldamento ventola	*	Grazie alla ventola, l'aria calda riscaldata dal riscaldatore superiore viene distribuita equamente e rapidamente in tutto il forno. È adatta per la cottura a più vassoi e con diversi livelli di ripiano.
	Riscaldamento ventola eco	*	Per risparmiare energia, sarà possibile utilizzare questa funzione anziché usare "Riscaldamento ventola" nella gamma di 160-220°C. Il tempo di cottura, tuttavia, sarà leggermente più lungo.
	Funzione pizza	*	Sono in funzione il riscaldatore inferiore e il riscaldamento con ventola. Adatta per la cottura di pizze.
	Funzione "3D"	*	In questo caso, sono in funzione il riscaldamento superiore, quello inferiore e il riscaldamento con ventola. Ogni lato dell'alimento da cuocere viene cotto in modo uguale e veloce. La cottura viene effettuata con un solo vassoio.
	Grill completo	*	Funziona il grill grande sulla parte superiore del forno. Adatta per grigliare grandi quantità di cibo.

* Il prodotto funziona nell'intervallo di temperatura specificato sulla manopola della temperatura.

3.4 Accessori del prodotto

Il prodotto è dotato di vari accessori. Questa sezione contiene la descrizione degli accessori e del loro corretto utilizzo. A seconda del modello, l'accessorio fornito po-

trebbe variare. Non tutti gli accessori descritti nel manuale d'uso potrebbero essere disponibili sul proprio prodotto.



I vassoi all'interno dell'elettrodomestico potrebbero deformarsi a causa del calore. Ciò non influisce sulla funzionalità. La deformazione scompare quando il vassoio viene raffreddato.

Vassoio standard

Viene utilizzato per la pasticceria, per i surgelati e per la frittura di grandi pezzi.

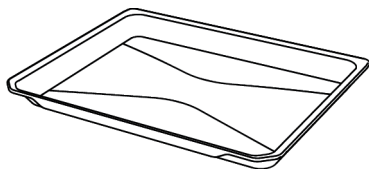

Vassoio profondo

Viene utilizzato per la pasticceria, per friggere pezzi grossi, cibi succosi o per la raccolta di oli fluenti durante la cottura alla griglia.

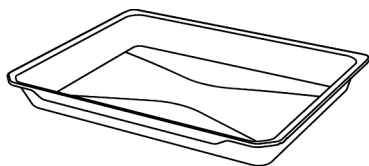

Grill a filo

Viene utilizzato per friggere o per mettere il cibo da cuocere, friggere e stufare sul ripiano desiderato.

Su modelli con ripiani in filo metallico :

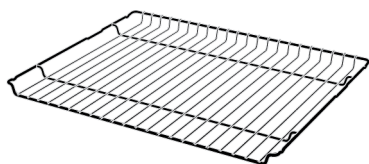

Su modelli senza ripiani in filo metallico :

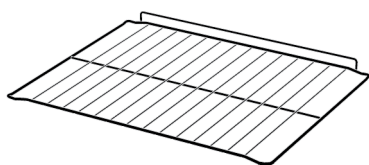

i Si consiglia di non utilizzare vassoi e griglie a contatto diretto con gli alimenti.

3.5 Uso degli accessori del prodotto

Ripiani da cottura

Nell'area di cottura ci sono 5 livelli di posizionamento dei ripiani. È possibile anche vedere l'ordine dei ripiani nei numeri sul frame anteriore del forno.

Su modelli con ripiani in filo metallico :

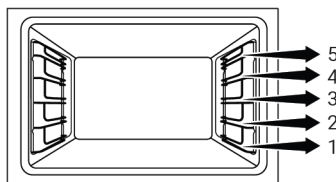

Su modelli senza ripiani in filo metallico :

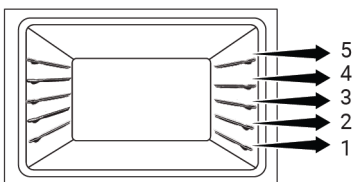

Posizionamento del grill a filo sui ripiani da cottura

Su modelli con ripiani in filo metallico :

È fondamentale posizionare correttamente il grill a filo sui ripiani laterali in filo metallico. Quando si posiziona il grill a filo sul ripiano desiderato, la sezione aperta deve trovarsi sul lato anteriore. Per una migliore cottura, il grill a filo deve essere fissato sul punto di arresto del ripiano a filo. Non deve passare sopra il punto di arresto a contatto con la parete posteriore del forno.

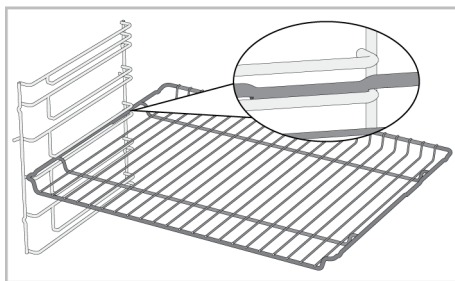

Su modelli senza ripiani in filo metallico :

È fondamentale posizionare correttamente il grill a filo sui ripiani laterali. Il grill a filo può essere posizionato sul ripiano in una

sola direzione. Quando si posiziona il grill a filo sul ripiano desiderato, la sezione aperta deve trovarsi sul lato anteriore.

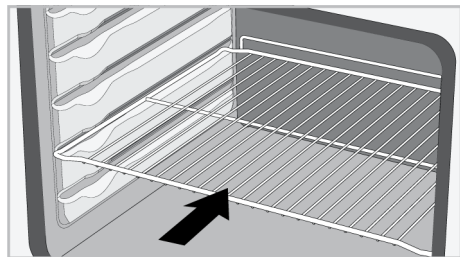

Posizionamento del vassoio sui ripiani da cottura

Su modelli con ripiani in filo metallico :
 è fondamentale posizionare correttamente i vassoi sui ripiani laterali in filo metallico. Quando si posiziona il vassoio sul ripiano desiderato, il lato designato per la sua tenuta deve trovarsi frontalmente. Per una migliore cottura, il vassoio deve essere fissato sulla presa di arresto sul ripiano a filo. Non deve passare sopra la presa di arresto a contatto con la parete posteriore del forno.

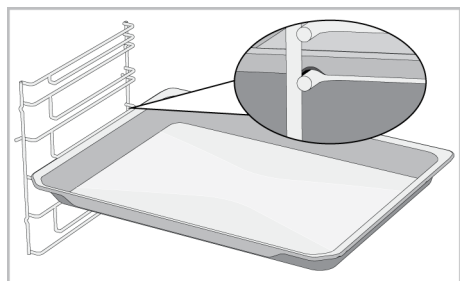

Su modelli senza ripiani in filo metallico :
 è fondamentale posizionare correttamente i vassoi sui ripiani laterali. Il vassoio può essere posizionato sul ripiano in una sola direzione. Quando si posiziona il vassoio sul ripiano desiderato, il lato designato per la sua tenuta deve trovarsi frontalmente.

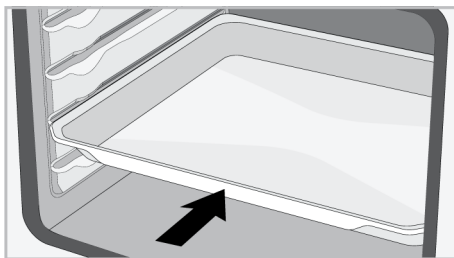

Funzione di arresto del grill a filo

Per evitare che il grill a filo si rovesci ed esca dal ripiano in filo metallico, è prevista una funzione di arresto. Questa funzione permette di estrarre il cibo in modo semplice e sicuro. Mentre si rimuove il grill a filo, si può tirarlo in avanti fino a raggiungere il punto di arresto. Per rimuoverlo completamente, è necessario passare sopra tale punto.

Su modelli con ripiani in filo metallico :

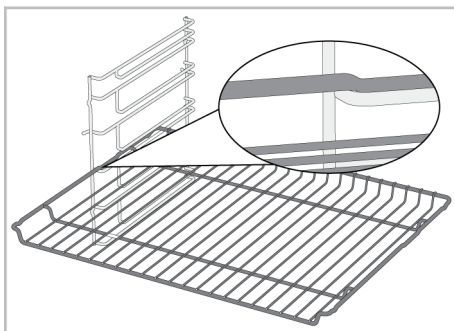

Su modelli senza ripiani in filo metallico :

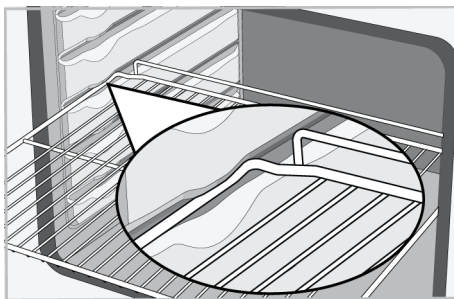

Funzione di arresto del vassoio - Su modelli con ripiani in filo metallico

Per evitare che il vassoio si rovesci ed esca dal ripiano in filo metallico, è prevista una funzione di arresto. Durante la rimozione

del vassoio, sganciarlo dalla presa di arresto posteriore e tirarlo verso di sé fino a raggiungere il lato anteriore. Per rimuoverlo completamente, è necessario passare sopra questa presa di arresto.

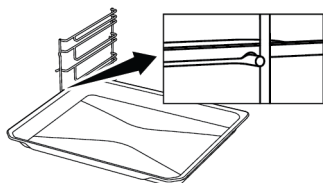

Posizionamento corretto del grill a filo e del vassoio sulle guide telescopiche
Su modelli con ripiani in filo metallico e guide telescopiche

Grazie alle guide telescopiche, i vassoi o il grill a filo possono essere facilmente installati e rimossi. Quando si utilizzano vassoi e grill a filo con guida telescopica, occorre fare attenzione che i perni, sulla parte anteriore e posteriore delle guide telescopiche, poggino contro i bordi del grill e del vassoio (come mostrato in figura).

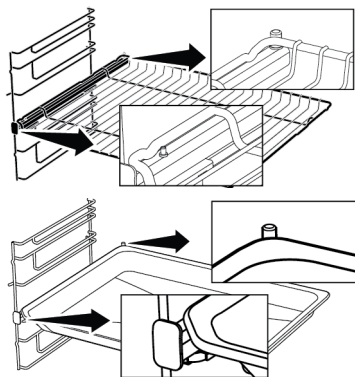

3.6 Specifiche tecniche

Specifiche generiche	
Dimensioni esterne del prodotto (altezza/larghezza/profondità)(mm)	595 /594 /567
Dimensioni di installazione del forno (altezza/larghezza/profondità)(mm)	590-600 /560 /min. 550
Tensione/Frequenza	220-240 V ~; 50 Hz
Tipo di cavo e sezione utilizzati/adatti all'uso nel prodotto	min.H05VV-FG 3 x 1,5 mm ²
Consumo energetico totale (kW)	3,3
Tipo di forno	Forno multifunzione

Informazioni principali: Le informazioni sull'etichetta energetica dei forni elettrici di tipo domestico sono fornite in conformità alla norma EN 60350-1/IEC 60350-1. I valori sono determinati nelle funzioni Riscaldamento superiore e inferiore o (se presente) Riscaldamento a ventola superiore/inferiore con carico standard.

La classe di efficienza energetica viene determinata in base alla seguente priorità, a seconda che le funzioni rilevanti esistano o meno sul prodotto. 1-Riscaldamento ventola eco , 2-Riscaldamento ventola , 3-Girarrosto con grill basso , 4-Riscaldamento superiore e inferiore.



Le specifiche tecniche possono essere modificate senza preavviso per migliorare la qualità del prodotto.



Le figure in questo manuale utente sono schematiche, e potrebbero non corrispondere esattamente al prodotto.



I valori indicati sulle etichette del prodotto o nella documentazione che lo accompagna sono ottenuti in condizioni di laboratorio in conformità alle norme vigenti. Questi valori potrebbero variare a seconda delle condizioni di funzionamento e ambientali.

4 Primo utilizzo

Prima di iniziare ad utilizzare il prodotto, si raccomanda di procedere come segue e indicato nelle seguenti sezioni.

4.1 Prima impostazione del timer

i Prima di utilizzare il forno, impostare sempre l'ora del giorno. Se non la si imposta, con alcuni modelli di forno non sarà possibile cucinare.

1. Quando il forno viene avviato per la prima volta, "12:00" ed il simbolo ⌚ lampeggeranno sullo schermo.
2. Impostare l'ora del giorno con i tasti ⊕/⊖.

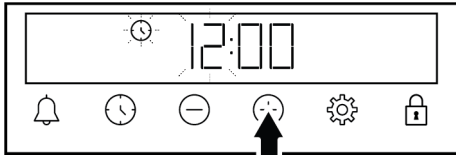

3. Toccare ⌚ o ⚙ per impostare il campo dei minuti.

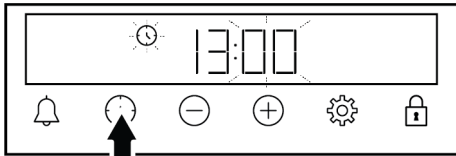

4. Toccare i tasti ⊕/⊖ per impostare i minuti.

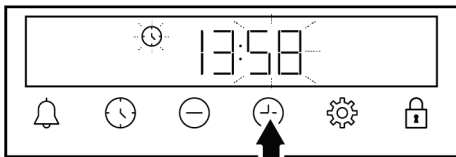

5. Confermare toccando il tasto ⌚ o ⚙.
 - ⇒ L'ora del giorno è impostata e sullo schermo appare il simbolo ⌚.

i Se il primo timer non è impostato, "12:00" ed il simbolo ⌚ continueranno a lampeggiare ed il forno non si accenderà. Affinché il forno funzioni, è necessario confermare l'ora del giorno impostandola o toccando il tasto ⌚ quando è alle "12:00". Come descritto nella sezione "Impostazioni", l'impostazione dell'ora del giorno può essere modificata in un secondo momento.

i In caso di interruzione di corrente, le impostazioni dell'ora del giorno vengono annullate. L'impostazione dovrà essere eseguita nuovamente.

4.2 Pulizia iniziale

1. Rimuovere tutti i materiali dell'imballaggio.
2. Rimuovere dal forno tutti gli accessori forniti e presenti all'interno del prodotto.
3. Far funzionare il prodotto per 30 minuti e poi spegnerlo. In questo modo, i residui e gli strati che potrebbero essere rimasti nel forno durante la sua fabbricazione vengono bruciati e puliti.
4. Durante il funzionamento del prodotto, selezionare la temperatura più alta e la funzione che attiva tutti i riscaldatori del prodotto. Vedere "Funzioni operative del forno [▶ 14]" Nella seguente sezione è possibile apprendere come far funzionare il forno.
5. Attendere il completamento del raffreddamento.
6. Pulire le superfici del prodotto con un panno o una spugna umida e asciugare con un panno.

Prima di utilizzare gli accessori:

Pulire gli accessori che saranno stati rimossi dal forno con acqua detergente e una spugna morbida.

AVVISO: Alcuni detergenti o agenti detergenti potrebbero danneggiare la superficie. Non utilizzare detergenti abrasivi, polveri detergenti, creme detergenti o oggetti appuntiti durante la pulizia.

AVVISO: Durante il primo utilizzo, il fumo e l'odore potrebbero risalire per diverse ore. Questo è normale e si necessita solo di una buona ventilazione per rimuoverli. Evitare di inalare direttamente il fumo e gli odori emanati.

5 Utilizzo del forno

5.1 Informazioni generali sull'uso del forno

Ventola di raffreddamento Varia a seconda del modello di forno. Potrebbe non essere disponibile sul proprio prodotto.

Il prodotto è dotato di una ventola di raffreddamento. La ventola di raffreddamento si attiva automaticamente quando necessario e raffredda sia la parte anteriore del prodotto che i mobili. Viene automaticamente disattivata al termine del processo di raffreddamento. Dallo sportello del forno esce aria calda. Non coprire assolutamente queste aperture di ventilazione. In caso contrario, il forno potrebbe surriscaldarsi. La ventola di raffreddamento sarà attiva sia durante il funzionamento del forno sia dopo lo spegnimento dello stesso (circa 20-30 minuti). Se si cucina programmando il timer del forno, alla fine del tempo di cottura, la ventola di raffreddamento si spegne con tutte le funzioni. Il tempo di funzionamento della ventola di raffreddamento non può essere determinato dall'utente. Si accende e si spegne automaticamente. Questo non è un errore.

Illuminazione del forno

La luce del forno si accende quando il forno inizia la cottura. In alcuni modelli la luce è accesa anche durante la cottura, mentre in altri si spegne dopo un certo periodo di tempo.

Se si desidera che la lampada del forno sia accesa in modo continuo, selezionare lo stato operativo "Lampada del forno" con la manopola di selezione della funzione.

5.2 Funzionamento dell'unità di controllo del forno

Avvertenze generali per l'unità di controllo del forno





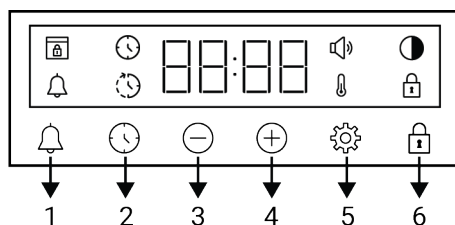



- Il tempo massimo che si può impostare per il processo di cottura è di 5 ore e 59 minuti. In caso di interruzione dell'alimentazione, il programma viene cancellato. Sarà necessario riprogrammare.
- Durante le regolazioni, i relativi simboli lampeggiano sul display. Attendere un breve periodo di tempo perché le impostazioni vengano salvate.
- Se è stata effettuata una qualsiasi impostazione di cottura, l'ora del giorno non può essere regolata.
- Se il tempo di cottura è impostato all'inizio della cottura, sul display viene visualizzato il tempo rimanente.
- Nei casi in cui il tempo di cottura o il tempo di fine cottura sono impostati, è possibile annullarli automaticamente toccando a lungo il tasto ⌚.

Timer



- 1 Tasto allarme
- 2 Tasti di impostazione ora
- 3 Tasto per i decrementi
- 4 Tasto per gli incrementi
- 5 Tasto impostazioni
- 6 Tasto blocco tastiera

Simboli del display

-  : Simbolo del tempo di cottura
-  : Simbolo del tempo fine cottura *
-  : Simbolo dell'allarme
-  : Simbolo luminosità
-  : Il simbolo blocco tasti
-  : Simbolo della temperatura
-  : Simbolo del livello di volume
-  : Simbolo blocco sportello *

*Varia a seconda del modello di forno. Potrebbe non essere disponibile sul proprio prodotto.

Accensione del forno

Quando si seleziona la funzione di cottura desiderata con la manopola di selezione delle funzioni e si imposta una determinata temperatura con la manopola della temperatura, il forno entra in funzione.

Spegnimento del forno

È possibile spegnere il forno ruotando la manopola di selezione delle funzioni e la manopola della temperatura in posizione off (su).

Cottura manuale per selezionare la temperatura e la funzione di operatività del forno

Si può cuocere effettuando un controllo manuale (sotto il proprio controllo), senza impostare il tempo di cottura, selezionando la temperatura e la funzione operativa specifica per i propri alimenti.

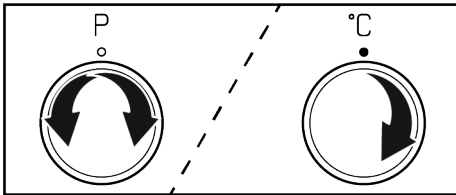



1. Selezionare la funzione operativa con la quale si desidera cucinare con la manopola di selezione delle funzioni.
2. Impostare la temperatura a cui si vuole cuocere con la manopola della temperatura.

⇒ Il forno inizierà a funzionare immediatamente alla funzione e alla temperatura selezionate e sul display apparirà il simbolo . Quando la temperatura



all'interno del forno raggiunge il livello impostato, il simbolo  scompare. Poiché la cottura manuale avviene senza impostare il tempo di cottura, il forno non si spegne automaticamente. Bisogna controllare la cottura personalmente e spegnerlo a cottura completata. Quando la cottura è completata, è possibile spegnere il forno ruotando la manopola di selezione delle funzioni e la manopola della temperatura in posizione off (su).

Cottura con impostazione del tempo di cottura:

È possibile far spegnere automaticamente il forno alla fine del tempo specificato selezionando la temperatura e la funzione di operatività specifica per i propri alimenti e impostando il tempo di cottura sul timer.

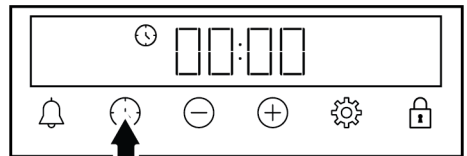
1. Selezionare la funzione operativa per la cottura.
2. Toccare il tasto  finché sul display non appare il simbolo del tempo di cottura .





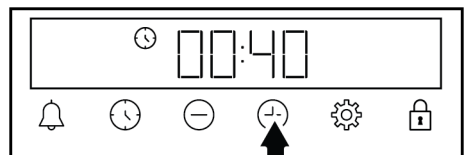

 Dopo aver impostato la funzione di operatività e la temperatura, è possibile impostare il tempo di cottura per 30 minuti toccando direttamente il tasto  per una rapida impostazione del tempo di cottura e modificando il tempo con i tasti .

3. Impostare il tempo di cottura con i tasti .



 Il tempo di cottura aumenta di 1 minuto nei primi 15 minuti, dopo 15 minuti aumenta di 5 minuti.

4. Mettere gli alimenti nel forno e regolare la temperatura con la manopola della temperatura.
 - ⇒ Il forno inizierà a funzionare immediatamente alla funzione e alla temperatura selezionate. Il tempo di cottura impostato fa partire un conto alla rovescia e sul display appare il simbolo . Quando la temperatura all'interno del forno raggiunge il livello impostato, il simbolo  scompare.
5. Al termine del tempo di cottura impostato, sul display appare "End", il simbolo  lampeggia e il timer emette un segnale acustico.
6. L'avviso suona per due minuti. Premere qualsiasi pulsante per interrompere l'avviso. L'avviso si arresta e sul display appare l'ora del giorno.

 Se al termine dell'avviso acustico viene premuto un tasto qualsiasi, il forno riprende a funzionare. Per evitare che il forno riprenda a funzionare alla fine dell'avviso, spegnere il forno portando la manopola della temperatura e la manopola delle funzioni sulla posizione "0" (off).



5.3 Impostazioni

Attivazione del blocco tasti

Utilizzando la funzione di blocco tasti, è possibile salvaguardare il timer da interferenze.

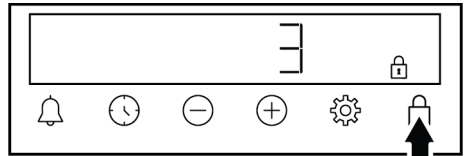
1. Toccare il tasto fino a che non compare il simbolo  sul display.





- ⇒ Sul display viene visualizzato il simbolo  e inizia il conto alla rovescia 3-2-1. Al termine del conto alla rovescia si attiva il blocco dei tasti. Quando si tocca un tasto qualsiasi dopo aver impostato il blocco tasti, il timer emette un segnale acustico e il simbolo  lampeggia.

 Se si rilascia il tasto prima della fine del conto alla rovescia, il blocco tasti non si attiva.

 Quando il blocco tasti è attivo, i tasti del timer non possono essere utilizzati. Il blocco tasti non viene annullato in caso di mancanza di corrente.



Disattivazione del blocco tasti

1. Toccare il tasto fino a che il simbolo  non scompare dal display.
 - ⇒ Dal display il simbolo  scompare e il blocco tasti viene disabilitato.

Impostazione dell'allarme

È anche possibile utilizzare il timer del prodotto per qualsiasi avviso o promemoria diverso dalla cottura. L'allarme non ha alcun effetto sulle funzioni operative del forno. Viene utilizzato solo come avviso. Ad esempio, è possibile utilizzare la sveglia quando, ad una certa ora, si vuole girare il cibo nel forno. Non appena scaduto il tempo impostato, il timer emette un segnale acustico di avviso.

 Il tempo massimo di allarme può essere di 23 ore e 59 minuti.

1. Toccare  finché sul display non appare il simbolo .

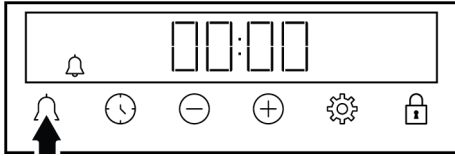

2. Impostare l'ora dell'allarme con i tasti \oplus/\ominus .

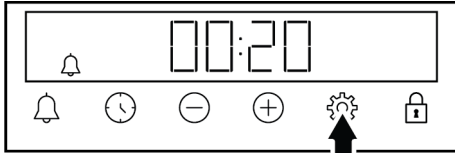

⇒ Dopo aver impostato l'ora dell'allarme, il simbolo rimane acceso e sul display inizia il conto alla rovescia dell'ora dell'allarme. Se l'ora dell'allarme e l'ora di cottura vengono impostate contemporaneamente, sul display viene visualizzata quella a scadenza più breve.

3. Quando il timer avrà finito, il simbolo inizierà a lampeggiare ed emetterà un avviso acustico.

Spegnimento dell'allarme

1. Al termine del timer, l'avviso suonerà per due minuti. Toccare un tasto qualsiasi per interrompere l'avviso acustico.

⇒ L'avviso si arresta e sul display appare l'ora del giorno.

Se si vuole annullare l'allarme;

1. Per resettare l'ora dell'allarme, toccare il tasto finché sul display non appare il simbolo . Toccare il tasto \ominus fino a che sul display non compare il simbolo "00:00".
2. È anche possibile annullare il timer toccando a lungo il tasto .

Regolazione del volume

1. Toccare il tasto fino a che sul display non compare il simbolo .

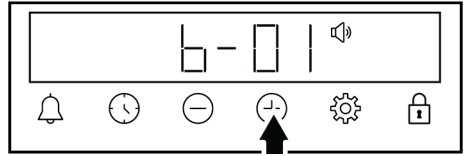

2. Impostare il livello desiderato con i tasti \oplus/\ominus . **(b-01-b-02-b-03)**

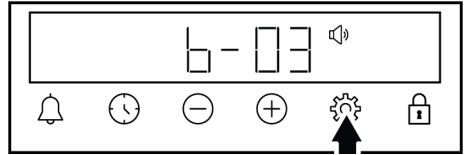

3. Toccare il tasto per la conferma oppure attendere senza toccare alcun tasto. Dopo poco, il volume impostato diventa attivo.

Impostazione della luminosità del display

1. Toccare il tasto fino a che sul display non compare il simbolo .

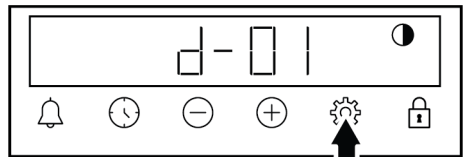

2. Impostare la luminosità desiderata con i tasti \oplus/\ominus . **(d-01-d-02-d-03)**

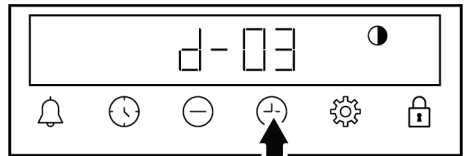

3. Toccare il tasto per la conferma oppure attendere senza toccare alcun tasto. Dopo poco, la luminosità impostata diventa attiva.

Modificare l'ora del giorno

sul forno per cambiare l'ora del giorno precedentemente impostata:

1. Toccare il tasto fino a che non compare il simbolo sul display.
2. Impostare l'ora del giorno con i tasti \oplus/\ominus .

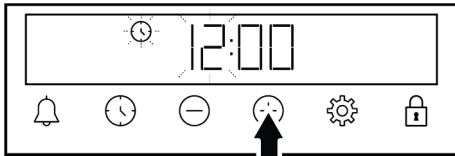

3. Toccare o per impostare il campo dei minuti.

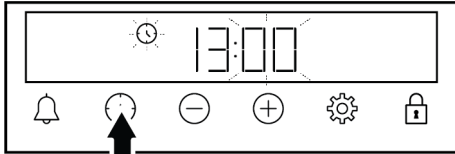

4. Toccare i tasti / per impostare i minuti.

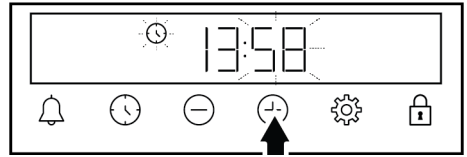

5. Confermare toccando il tasto o .

⇒ L'ora del giorno è impostata e sullo schermo appare il simbolo .

6 Informazioni generali sulla cottura

In questa sezione è possibile trovare consigli su come preparare e cucinare gli alimenti.

Tale sezione descrive anche alcuni degli alimenti testati dal produttore e le impostazioni più appropriate per questi alimenti. Sono inoltre indicate le impostazioni del forno e gli accessori appropriati per questi alimenti.

6.1 Avvertenze generiche sulla cottura nel forno

- All'apertura dello sportello del forno durante o dopo la cottura potrebbe fuoriuscire vapore caldo. Il vapore potrebbe provocare bruciature a mani, viso e/o occhi. Quando si apre lo sportello del forno, stare lontano.
- Il vapore intenso generato durante la cottura potrebbe formare delle gocce d'acqua condensata all'interno e all'esterno del forno e sulle parti superiori del mobile a causa della differenza di temperatura. Si tratta di un evento normale e fisico.
- I valori di temperatura e tempo di cottura indicati per i cibi potrebbero variare a seconda della ricetta e della quantità. Per questo motivo, tali valori sono indicati come intervalli.
- Prima di iniziare la cottura, togliere sempre dal forno gli accessori inutilizzati. Gli accessori che rimangono nel forno potrebbero impedire la cottura dei cibi ai valori corretti.

- Per i cibi che saranno cucinati secondo la propria ricetta, fare riferimento a cibi simili indicati nelle tabelle di cottura.
- L'utilizzo degli accessori in dotazione garantisce le migliori prestazioni di cottura. Osservare sempre le avvertenze e le informazioni fornite dal produttore per le pentole esterne che si utilizzeranno.
- Tagliare la carta oleata che si userà per la cottura in dimensioni adeguate al contenitore da utilizzare. Le carte oleate che traboccano dal contenitore potrebbero creare un rischio di ustioni e influire sulla qualità della cottura. Utilizzare la carta oleata nell'intervallo di temperatura specificato.
- Per una buona prestazione di cottura, collocare i cibi sul ripiano corretto consigliato. Non modificare la posizione del ripiano durante la cottura.

6.1.1 Pasticcini e alimenti da forno

Informazioni di carattere generale

- Per una buona cottura, si consiglia di utilizzare gli accessori del prodotto. Se si ha intenzione di utilizzare una pentola esterna, preferire pentole scure, anti-aderenti e resistenti al calore.
- Se sulla tabella di cottura si consiglia il preriscaldamento, assicurarsi di mettere il cibo nel forno dopo il preriscaldamento.
- Se si deve cucinare con le pentole sul grill a filo, posizionarle al centro del grill a filo, non vicino alla parete posteriore.

- Tutti i materiali utilizzati nella fabbricazione dei dolci devono essere freschi e a temperatura ambiente.
- Lo stato di cottura dei cibi potrebbe variare a seconda della quantità di cibo e delle dimensioni delle pentole.
- Gli stampi di metallo, ceramica e vetro prolungano il tempo di cottura e le superfici inferiori dei cibi da pasticceria non si dorano in modo uniforme.
- Se si usa la carta da forno, si può osservare una leggera rosolatura sulla superficie inferiore dei cibi. In questo caso, potrebbe essere necessario prolungare il periodo di cottura di circa 10 minuti.
- I valori indicati nelle tabelle di cottura sono determinati in base ai test effettuati nei nostri laboratori. I valori adatti al singolo caso potrebbero differire da questi valori.
- Mettere i propri alimenti sull'apposito ripiano consigliato nella tabella di cottura. Tenere presente che ripiano inferiore del forno è il ripiano 1.
- Se la parte superiore della torta è bruciata, metterla su un ripiano inferiore, diminuire la temperatura e aumentare il tempo di cottura.
- Se l'interno della torta è ben cotto, ma l'esterno è appiccicoso, usare meno liquido, diminuire la temperatura e aumentare il tempo di cottura.

Suggerimenti per la pasticceria

- Se l'impasto è troppo secco, aumentare la temperatura di 10 °C e diminuire il tempo di cottura. Bagnare le sfoglie di pasta con un intingolo di latte, olio, uova e yogurt.
- Se l'impasto cuoce lentamente, assicurarsi che lo spessore preparato non trabocchi dal vassoio.
- Se l'impasto è dorato in superficie ma il fondo non è cotto, assicurarsi che la quantità di intingolo che userete non sia eccessiva sul fondo. Per una doratura uniforme, provare a spalmare l'intingolo equamente tra le sfoglie e l'impasto.
- Cuocere l'impasto nella posizione e alla temperatura specificata nella tabella di cottura. Se il fondo non è ancora abbastanza dorato, metterlo su un ripiano inferiore per un'ulteriore cottura.

Consigli per la cottura di torte

- Se la torta è troppo secca, aumentare la temperatura di circa 10 °C e diminuire il tempo di cottura.
- Se la torta è umida, utilizzare una piccola quantità di liquido o ridurre la temperatura di 10°C.

Tabella di cottura per pasticcini e cibi da forno

Suggerimento per la cottura con un vassoio singolo

Alimento	Accessorio da utilizzare	Funzione operativa	Posizione del ripiano	Temperatura (°C)	Tempo di cottura (min) (approssimativ.)
Torta sul vassoio	Vassoio standard *	Riscaldamento superiore e inferiore	3	180	30 ... 40
Torta nello stampo	Stampo per torte su grill a filo **	Riscaldamento ventola	2	180	30 ... 40
Torte di piccole dimensioni	Vassoio standard *	Riscaldamento superiore e inferiore	3	160	25 ... 35
Torte di piccole dimensioni	Vassoio standard *	Riscaldamento ventola	Su modelli con ripiani in filo metallico : 3 Su modelli senza ripiani in filo metallico : 2	150	25 ... 35

Alimento	Accessorio da utilizzare	Funzione operativa	Posizione del ripiano	Temperatura (°C)	Tempo di cottura (min) (approssimativ.)
Pan di Spagna	Stampo per dolci rotondo, diametro 26 cm con morsetto su grill a filo **	Riscaldamento superiore e inferiore	2	160	30 ... 40
Pan di Spagna	Stampo per dolci rotondo, diametro 26 cm con morsetto su grill a filo **	Riscaldamento ventola	2	160	30 ... 40
Biscotti	Vassoio per pasticceria *	Riscaldamento superiore e inferiore	3	170	25 ... 35
Biscotti	Vassoio per pasticceria *	Riscaldamento ventola	3	170	20 ... 30
Pasticceria	Vassoio standard *	Riscaldamento superiore e inferiore	2	200	35 ... 45
Pasticceria	Vassoio standard *	Riscaldamento ventola	2	180	35 ... 45
Panino rotondo	Vassoio standard *	Riscaldamento superiore e inferiore	2	200	20 ... 30
Panino rotondo	Vassoio standard *	Riscaldamento ventola	3	180	20 ... 30
Pane integrale	Vassoio standard *	Riscaldamento superiore e inferiore	3	200	30 ... 40
Pane integrale	Vassoio standard *	Riscaldamento ventola	3	200	30 ... 40
Lasagne	Contenitore rettangolare in vetro/metallo su grill a filo **	Riscaldamento superiore e inferiore	2 o 3	200	30 ... 40
Torta di mele	Stampo rotondo in metallo nero di 20 cm di diametro su grill a filo **	Riscaldamento superiore e inferiore	2	180	50 ... 70
Torta di mele	Stampo rotondo in metallo nero di 20 cm di diametro su grill a filo **	Riscaldamento ventola	2	170	50 ... 70
Pizza	Vassoio standard *	Riscaldamento superiore e inferiore	2	200 ... 220	10 ... 20
Pizza	Vassoio standard *	Funzione pizza	2	280	5 ... 10

Suggerimenti per cucinare con due vassoi

Alimento	Accessorio da utilizzare	Funzione operativa	Posizione del ripiano	Temperatura (°C)	Tempo di cottura (min) (approssimativ.)
Torte di piccole dimensioni	2-Vassoio standard * 4-Vassoio per pasticceria *	Riscaldamento ventola	2 - 4	Su modelli con ripiani in filo metallico :150 Su modelli senza ripiani in filo metallico :140	Su modelli con ripiani in filo metallico : 25 ... 40 Su modelli senza ripiani in filo metallico : 30 ... 45
Biscotti	2-Vassoio standard * 4-Vassoio per pasticceria *	Riscaldamento ventola	2 - 4	170	25 ... 35
Pasticceria	1-Vassoio standard * 4-Vassoio per pasticceria *	Riscaldamento ventola	1 - 4	180	35 ... 45
Panino rotondo	2-Vassoio standard * 4-Vassoio per pasticceria *	Riscaldamento ventola	2 - 4	180	20 ... 30

Il preriscaldamento è raccomandato per tutti gli alimenti.

*Questi accessori potrebbe non essere inclusi nel prodotto.

**Questi accessori non sono inclusi nel prodotto. Sono accessori disponibili in commercio.

Tabella di cottura con funzione operativa "Riscaldamento ventola eco"

- Non modificare l'impostazione della temperatura dopo aver iniziato la cottura nella funzione operativa "Riscaldamento ventola eco".
- Non aprire lo sportello del forno durante la cottura nella funzione operativa Riscaldamento ventola eco" operating function.

Se lo sportello non viene aperto, la temperatura interna è ottimizzata per risparmiare energia, e questa temperatura potrebbe differire da quella mostrata sul display.

- Non preriscaldare nella funzione operativa "Riscaldamento ventola eco".

Alimento	Accessorio da utilizzare	Posizione del ripiano	Temperatura (°C)	Tempo di cottura (min) (approssimativ.)
Torte di piccole dimensioni	Vassoio standard *	3	180	30 ... 40
Biscotti	Vassoio standard *	3	200	30 ... 40
Pasticceria	Vassoio standard *	3	220	40 ... 50
Panino rotondo	Vassoio standard *	3	200	30 ... 40

* Questi accessori potrebbe non essere inclusi nel prodotto.

6.1.2 Carne, pesce e pollame

I punti chiave della cottura alla griglia

- Prima di cucinarli, il condimento con succo di limone e pepe aumenterà il risultato della cottura del pollo intero, del tacchino e dei grossi pezzi di carne.
- Per cuocere la carne disossata ci vogliono dai 15 ai 30 minuti in più rispetto alla cottura del filetto in padella.
- Si dovrebbero calcolare circa 4-5 minuti di tempo di cottura per centimetro di spessore della carne.

- Scaduto il tempo di cottura, lasciare la carne in forno per circa 10 minuti. Il succo della carne è meglio distribuito alla carne fritta e non esce quando la carne viene tagliata.
- Il pesce dovrebbe essere collocato su un ripiano di medio o basso livello in un piatto resistente al calore.
- Cuocere i piatti consigliati secondo la tabella di cottura con un solo vassoio.

Tabella di cottura per carne, pesce e pollame

Alimento	Accessorio da utilizzare	Funzione operativa	Posizione del ripiano	Temperatura (°C)	Tempo di cottura (min) (approssimativ.)
Bistecca (intera)/ Arrosto (1 kg)	Vassoio standard *	Riscaldamento superiore e inferiore	3	15 min. 250/max, dopo 180 ... 190	60 ... 80
Stinco di agnello (1,5-2 kg)	Vassoio standard *	Riscaldamento superiore e inferiore	3	15 min. 250/max, dopo 170	110 ... 120
Pollo fritto (1,8-2 kg)	Grill a filo * Mettere un vassoio sul ripiano inferiore.	Riscaldamento superiore e inferiore	2	15 min. 250/max, dopo 190	60 ... 80
Pollo fritto (1,8-2 kg)	Grill a filo * Mettere un vassoio sul ripiano inferiore.	Riscaldamento ventola	2	200 ... 220	60 ... 80
Pollo fritto (1,8-2 kg)	Grill a filo * Mettere un vassoio sul ripiano inferiore.	Funzione "3D"	2	15 min. 250/max, dopo 190	60 ... 80
Turchia (5,5 kg)	Vassoio standard *	Riscaldamento superiore e inferiore	1	25 min. 250/max, dopo 180 ... 190	150 ... 210
Turchia (5,5 kg)	Vassoio standard *	Funzione "3D"	1	25 min. 250/max, dopo 180 ... 190	150 ... 210
Pesce	Grill a filo * Mettere un vassoio sul ripiano inferiore.	Riscaldamento superiore e inferiore	3	200	20 ... 30
Pesce	Grill a filo * Mettere un vassoio sul ripiano inferiore.	Funzione "3D"	3	200	20 ... 30

Il preriscaldamento è raccomandato per tutti gli alimenti.

*Questi accessori potrebbe non essere inclusi nel prodotto.

**Questi accessori non sono inclusi nel prodotto. Sono accessori disponibili in commercio.

6.1.3 Grill

Quando vengono grigliati, la carne rossa, il pesce e la carne di pollame diventano rapidamente marroni, mantengono una bella crosta e non si asciugano. Carni di filetto, spiedini, salsicce e verdure succose (pomodori, cipolle, ecc.) sono particolarmente adatti per la cottura al grill.

Avvertenze generali

- Gli alimenti non adatti alla cottura al grill determinano un rischio di incendio. Grigliare solo cibi adatti alla cottura al grill. Inoltre, non mettere il cibo troppo in fondo (internamente) al grill. Questa è la zona più calda e i cibi grassi potrebbero prendere fuoco.
- **Durante la cottura alla griglia, chiudere lo sportello del forno. Non grigliare mai con lo sportello del forno aperto. Le superfici calde potrebbero causare ustioni!**

Tabella per il grill

Alimento	Accessorio da utilizzare	Posizione del ripiano	Temperatura (°C)	Tempo di cottura (min) (approssimativo.)
Pesce	Grill a filo	4 - 5	250	20 ... 25
Pezzi di pollo	Grill a filo	4 - 5	250	25 ... 35
Polpette di carne (vitello) - 12 quantità	Grill a filo	4	250	20 ... 30
Costoletta di agnello	Grill a filo	4 - 5	250	20 ... 25
Bistecca - (cubetti di carne)	Grill a filo	4 - 5	250	25 ... 30
Costoletta di vitello	Grill a filo	4 - 5	250	25 ... 30
Verdure gratinate	Grill a filo	4 - 5	220	20 ... 30
Pane tostato	Grill a filo	4	250	1 ... 4

Si consiglia di preriscaldare per 5 minuti tutti i cibi da grigliare.

Girare i pezzi di cibo dopo 1/2 del tempo totale di cottura al grill.

I punti chiave della cottura al grill

- Preparare alimenti di spessore e peso il più possibile simili fra loro.
- Posizionare i pezzi da grigliare sul grill a filo o sul vassoio del grill a filo distribuendoli senza superare le dimensioni del riscaldatore.
- A seconda dello spessore dei pezzi da grigliare, i tempi di cottura indicati in tabella potrebbero variare.
- Far scorrere il grill a filo o il vassoio del grill a filo nel forno fino al livello desiderato. Se si sta cucinando sul grill a filo, far scorrere il vassoio da forno sul ripiano inferiore per raccogliere gli oli. Il vassoio da forno che si intende far scorrere deve essere dimensionato in modo da coprire l'intera area del grill. Tale vassoio potrebbe non essere fornito con il prodotto. Per una facile pulizia mettere un po' d'acqua nel vassoio da forno.

6.1.4 Alimenti di prova

- Gli alimenti di questa tabella di cottura sono preparati secondo la norma EN 60350-1 per facilitare i test del prodotto effettuati per gli istituti di controllo.

Tabella di cottura per i pasti di prova

Suggerimento per la cottura con un vassoio singolo

Alimento	Accessorio da utilizzare	Funzione operativa	Posizione del ripiano	Temperatura (°C)	Tempo di cottura (min) (approssimativ.)
Shortbread (biscotto dolce)	Vassoio standard *	Riscaldamento superiore e inferiore	3	140	20 ... 30
Shortbread (biscotto dolce)	Vassoio standard *	Riscaldamento ventola	Su modelli con ripiani in filo metallico :3 Su modelli senza ripiani in filo metallico :2	140	15 .. 25
Torte di piccole dimensioni	Vassoio standard *	Riscaldamento superiore e inferiore	3	160	25 ... 35
Torte di piccole dimensioni	Vassoio standard *	Riscaldamento ventola	Su modelli con ripiani in filo metallico : 3 Su modelli senza ripiani in filo metallico : 2	150	25 ... 35
Pan di Spagna	Stampo per dolci rotondo, diametro 26 cm con morsetto su grill a filo **	Riscaldamento superiore e inferiore	2	160	30 ... 40
Pan di Spagna	Stampo per dolci rotondo, diametro 26 cm con morsetto su grill a filo **	Riscaldamento ventola	2	160	30 ... 40
Torta di mele	Stampo rotondo in metallo nero di 20 cm di diametro su grill a filo **	Riscaldamento superiore e inferiore	2	180	50 ... 70
Torta di mele	Stampo rotondo in metallo nero di 20 cm di diametro su grill a filo **	Riscaldamento ventola	2	170	50 ... 70

Suggerimenti per cucinare con due vassoi

Alimento	Accessorio da utilizzare	Funzione operativa	Posizione del ripiano	Temperatura (°C)	Tempo di cottura (min) (approssimativ.)
Shortbread (biscotto dolce)	2-Vassoio standard * 4-Vassoio per pasticceria *	Riscaldamento ventola	2 - 4	140	15 ... 25
Torte di piccole dimensioni	2-Vassoio standard * 4-Vassoio per pasticceria *	Riscaldamento ventola	2 - 4	Su modelli con ripiani in filo metallico :150 Su modelli senza ripiani in filo metallico :140	Su modelli con ripiani in filo metallico : 25 ... 40 Su modelli senza ripiani in filo metallico : 30 ... 45

Il preriscaldamento è raccomandato per tutti gli alimenti.

*Questi accessori potrebbe non essere inclusi nel prodotto.

**Questi accessori non sono inclusi nel prodotto. Sono accessori disponibili in commercio.

Grill

Alimento	Accessorio da utilizzare	Posizione del ripiano	Temperatura (°C)	Tempo di cottura (min) (approssimativ.)
Polpette di carne (vitello) - 12 quantità	Grill a filo	4	250	20 ... 30
Pane tostato	Grill a filo	4	250	1 ... 4

Si consiglia di preriscaldare per 5 minuti tutti i cibi da grigliare.
Girare i pezzi di cibo dopo 1/2 del tempo totale di cottura al grill.

7 Manutenzione e pulizia

7.1 Informazioni generiche per la pulizia

Avvertenze generali

- Attendere che il prodotto si raffreddi prima di pulirlo. Le superfici calde potrebbero causare ustioni!
- Non applicare i detergenti direttamente sulle superfici calde. Questo potrebbe causare macchie permanenti.
- Questo prodotto deve essere accuratamente pulito e asciugato dopo ogni utilizzo. In questo modo, i residui di cibo saranno facilmente puliti e si eviterà che gli stessi si brucino quando il prodotto viene riutilizzato. In questo modo si riuscirà ad estendere la vita utile dell'apparecchio e si ridurranno le problematiche operative.
- Non usare pulitori a vapore per pulire il forno.
- Alcuni detergenti o agenti detergenti potrebbero danneggiare la superficie. I detergenti inadatti sono: candeggina, prodotti per la pulizia contenenti ammoniaca, acido o cloruro, prodotti per la pulizia a vapore, decalcificanti, smacchiatori e togli ruggine, prodotti per la pulizia abrasivi (detergenti in crema, polvere abrasiva, crema abrasiva, scrubber abrasivi e graffianti, filo, spugne, panni per la pulizia contenenti residui di sporco e detergenti).
- Dopo ogni utilizzo, non è necessario alcun materiale speciale per la pulizia. Pulire l'apparecchio con detersivo per piatti, acqua calda e un panno morbido o una spugna e asciugarlo con un panno asciutto.

- Assicurarsi di pulire completamente il liquido rimasto dopo la pulizia e di pulire immediatamente gli eventuali schizzi di cibo creatisi durante la cottura.
- Non lavare nessun componente dell'apparecchio in lavastoviglie se non diversamente indicato nel manuale dell'utente.

Superfici in acciaio inossidabile

- Per pulire superfici e maniglie in acciaio inossidabile non utilizzare detergenti contenenti acido o cloro.
- La superficie inossidabile potrebbe cambiare colore nel tempo. Questo è normale. Dopo ogni utilizzo, pulire con un detergente adatto alla superficie inossidabile.
- Pulire con un panno morbido e sapone e un detergente liquido (anti-graffio) adatto alle superfici inox, avendo cura di strofinare in una sola direzione.
- Rimuove immediatamente le macchie di calcare, olio, amido, latte e proteine sulle superfici di vetro e inox senza aspettare. Le macchie potrebbero arrugginire dopo lunghi periodi di tempo.
- I detergenti spruzzati/applicati sulla superficie devono essere puliti immediatamente. I detergenti abrasivi lasciati sulla superficie causano lo sbiancamento della superficie.

Superfici smaltate

- Dopo ogni utilizzo, pulire le superfici smaltate con detersivo per piatti, acqua calda e un panno morbido o una spugna e asciugarle con un panno asciutto.
- Se il prodotto dispone di una funzione di pulizia a vapore facile, è possibile effettuarla per lo sporco leggero non permanente. (Vedere "Pulizia a vapore facile [▶ 34]").
- Per le macchie più difficili, si può usare il detergente per forno e grill consigliato sul sito web della marca del prodotto e una spugnetta paglietta in lana d'acciaio anti-graffio. Non usare detergenti per forni esterni.

- Prima di effettuare la pulizia dell'area cottura, il forno deve essere raffreddato. La pulizia su superfici calde creerà sia pericolo di incendio che di danni alla superficie smaltata.

Superfici catalitiche

- Le pareti laterali dell'area di cottura possono essere rivestite solo con smalto o pareti catalitiche. Varia a seconda del modello.
- Le pareti catalitiche hanno una superficie opaca e porosa. Le pareti catalitiche del forno non devono essere pulite.
- Le superfici catalitiche assorbono l'olio grazie alla struttura porosa e cominciano a brillare quando la superficie è saturata di olio, in questo caso si consiglia di sostituire le parti.

Superfici in vetro

- Per la pulizia delle superfici in vetro non utilizzare raschietti in metallo duro e materiali abrasivi. Possono danneggiare la superficie del vetro.
- Pulire l'apparecchio con detersivo per piatti, acqua calda e un panno in micro-fibra specifico per superfici in vetro e asciugarlo con un panno in micro-fibra asciutto.
- Se dopo la pulizia ci sono residui di detersivo, pulire con acqua fredda e asciugare con un panno in micro-fibra pulito e asciutto. Il detersivo residuo potrebbe danneggiare la superficie del vetro.
- In nessun caso i residui essiccati sulla superficie del vetro devono essere rimossi con coltelli seghettati, lana metallica o simili strumenti da graffio.
- È possibile rimuovere le macchie di calcio (macchie gialle) sulla superficie del vetro con il decalcificante disponibile in commercio, oppure con un agente decalcificante come l'aceto o il succo di limone.
- Se la superficie è molto sporca, applicare il detergente sulla macchia con una spugna e aspettare molto tempo perché funzioni correttamente. Pulire quindi la superficie in vetro con un panno bagnato.

- Gli scolorimenti e le macchie sulla superficie del vetro sono normali e non sono difetti.

Parti in plastica e superfici verniciate

- Pulire le superfici smaltate con detersivo per piatti, acqua calda e un panno morbido o una spugna e asciugarle con un panno asciutto.
- Non utilizzare raschietti in metallo duro e detersivi abrasivi. Potrebbero danneggiare le superfici.
- Assicurarsi che i giunti dei componenti del prodotto non siano lasciati umidi e con detersivo. In caso contrario, potrebbero corrodersi.

7.2 Accessori per la pulizia

Non mettere gli accessori del prodotto in lavastoviglie se non diversamente indicato nel manuale d'uso.

7.3 Pulizia del pannello di controllo

- Quando si puliscono i pannelli, pulire il pannello e le manopole con un panno morbido umido e asciugare con un panno asciutto. Non rimuovere le manopole e le guarnizioni sottostanti per pulire il pannello. Il pannello di controllo e le manopole potrebbero infatti danneggiarsi.
- Durante la pulizia dei pannelli inox con comando a manopola, non usare detersivi inox intorno alla manopola stessa. Gli indicatori intorno alla manopola potrebbero cancellarsi.
- Pulire i pannelli di controllo a sfioramento (touch) con un panno morbido umido e asciugare con un panno asciutto. Se il prodotto è dotato di una funzione di blocco tasti, prima di eseguire la pulizia del pannello di controllo impostare il blocco tasti. In caso contrario, i tasti potrebbero essere involontariamente pigiati.

7.4 Pulizia dell'interno del forno (area di cottura)

A seconda del tipo di superficie del forno, seguire le fasi di pulizia descritte nella sezione "Informazioni generali sulla pulizia".

Pulizia delle pareti laterali del forno

Le pareti laterali dell'area di cottura possono essere rivestite solo con smalto o pareti catalitiche. Varia a seconda del modello. Se il forno presenta una parete catalitica, consultare la sezione "Superfici catalitiche" per informazioni.

Se il forno è un modello con ripiani in filo metallico, prima di pulire le pareti laterali, rimuovere i ripiani in filo metallico. A seconda del tipo di superficie del forno, completare quindi la pulizia come descritto nella sezione "Informazioni generali sulla pulizia".

Per rimuovere i ripiani laterali in filo metallico:

1. Rimuovere la parte anteriore del ripiano in filo metallico tirandolo sulla parete laterale in direzione opposta.
2. Tirare il ripiano in filo metallico verso di sé per rimuoverlo completamente.

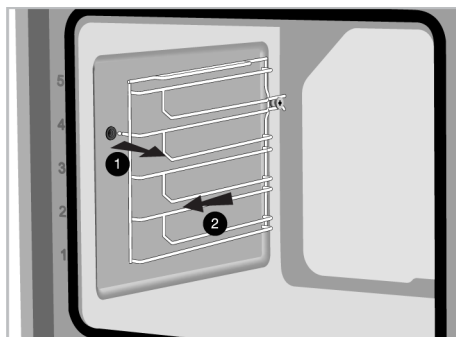

3. Per riattaccare i ripiani, le procedure applicate per la sua rimozione devono essere ripetute però in ordine inverso.

7.5 Pulizia a vapore facile

Questo permette di pulire facilmente lo sporco (che non sia rimasto per troppo tempo) che viene ammorbidito dal vapore all'interno del forno e dalle gocce d'acqua condensate nelle superfici interne del forno.

1. Rimuovere tutti gli accessori presenti all'interno del forno.

2. Versare 500 ml di acqua nel vassoio e posizionarlo sul secondo ripiano del forno.

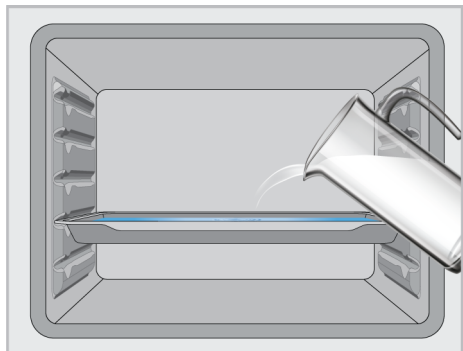

3. Impostare il forno in modalità di pulizia a vapore semplice e farlo funzionare a 100°C per 15 minuti.

Aprire immediatamente lo sportello e pulire l'interno del forno con una spugna bagnata o un panno. Il vapore verrà rilasciato quando si apre lo sportello. Questo può creare un rischio di ustioni. Fare attenzione quando si apre lo sportello del forno.

Per lo sporco più ostinato, pulire il prodotto con detersivo per piatti, acqua calda e un panno morbido o una spugna e asciugarlo con un panno asciutto.



Nella funzione di pulizia a vapore semplice, si prevede che l'acqua aggiunta evapori e si condensi all'interno del forno e dello sportello del forno per ammorbidire lo sporco leggero formatosi all'interno. La condensa che si è formata sullo sportello del forno potrebbe causare un gocciolamento quando lo sportello del forno viene aperto. Non appena viene aperto lo sportello del forno, pulire la condensa.

(Varia a seconda del modello di forno. Potrebbe non essere disponibile sul proprio prodotto.) Dopo la formazione di condensa all'interno del forno, nel canale della vaschetta sotto il forno potrebbe crearsi un

accumulo di acqua e umidità. Dopo l'uso, pulire il canale della vaschetta con un panno umido e poi asciugarlo.

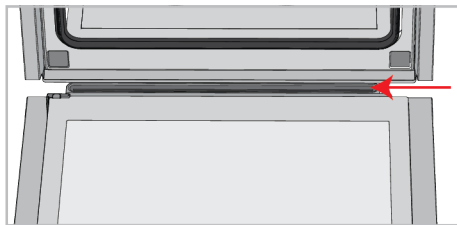

7.6 Pulire lo sportello del forno

Per pulirli, è possibile rimuovere lo sportello del forno e i vetri dello sportello. Come rimuovere gli sportelli e i vetri è spiegato nelle sezioni "**Rimuovere lo sportello del forno**" e "**Rimuovere i vetri interni dello sportello**". Dopo aver rimosso i vetri interni dello sportello, pulirli con detersivo per piatti, acqua calda e un panno morbido o una spugna e asciugare con un panno asciutto. Per i residui di calcare che potrebbero formarsi sul vetro del forno, pulire il vetro con aceto e risciacquare.



Per pulire lo sportello del forno e il vetro, non utilizzare detersivi abrasivi aggressivi, raschietti metallici, pagliette d'acciaio o candeggina.

Rimozione dello sportello del forno

1. Aprire lo sportello del forno.
2. Aprire le clip nella cavità della cerniera dello sportello anteriore a destra e a sinistra premendole verso il basso come mostrato in figura.
3. I tipi di cerniera variano come (A), (B), (C) secondo il modello del prodotto. Le figure seguenti mostrano come aprire ogni tipo di cerniera.
4. la cerniera di tipo (A) è disponibile nei normali tipi di sportelli.

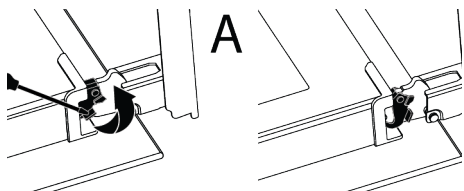

5. la cerniera di tipo (B) è disponibile nei tipi di sportelli a chiusura morbida.

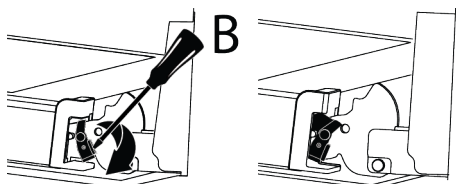

6. la cerniera di tipo (C) è disponibile nei tipi di sportelli ad apertura/chiusura morbida.

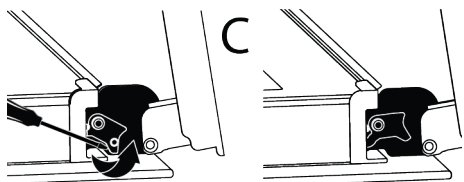

7. Mettere lo sportello del forno in posizione semiaperta.

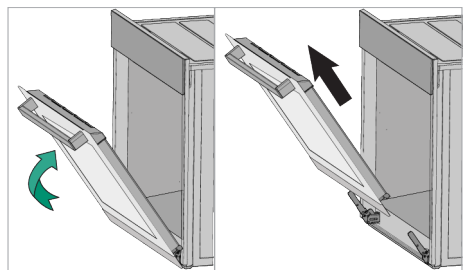

8. Tirare lo sportello rimosso verso l'alto per sganciarlo dalle cerniere di destra e di sinistra e rimuoverlo.

i Per riattaccare lo sportello, le procedure applicate per la sua rimozione devono essere ripetute, però in ordine inverso. Durante l'installazione dello sportello, assicurarsi di chiudere le clip sulla cavità della cerniera.

7.7 Rimuovere il vetro interno dello sportello del forno

Il vetro interno dello sportello anteriore del prodotto può essere rimosso per la pulizia.

1. Aprire lo sportello del forno.
2. Tirare verso di sé il componente in plastica, fissato sulla parte superiore dello sportello anteriore, premendo contemporaneamente sui punti di pressione su entrambi i lati del componente e rimuoverlo.

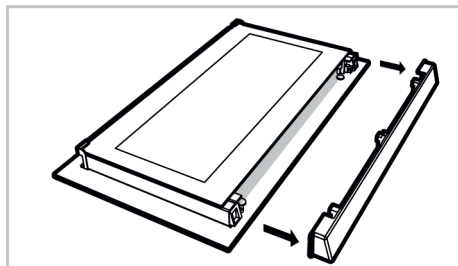
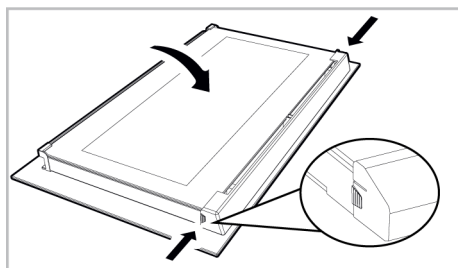

3. Come mostrato in figura, sollevare delicatamente il vetro più interno (1) verso "A" e poi rimuoverlo tirando verso "B".

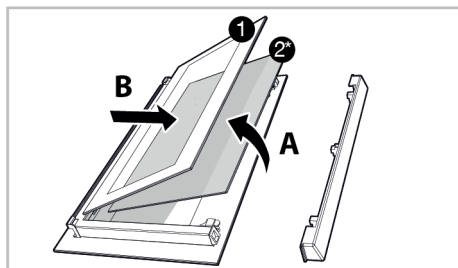

- 1 Vetro più interno 2* Vetro interno (Potrebbe non essere disponibile sul proprio prodotto)

4. Se il prodotto ha un vetro interno (2), ripetere lo stesso processo per staccarlo (2).
5. Il primo passo per risistemare lo sportello è quello di rimontare il vetro interno (2). Posizionare il bordo smussato del vetro in modo da incontrare il bordo smussato della fessura in plastica. (Se il prodotto ha un vetro interno). Il vetro interno (2) deve essere fissato alla fessura di plastica più vicina al vetro più interno (1).
6. Nel rimontare il vetro più interno (1), fare attenzione a posizionare il lato stampato del vetro sul vetro interno. È fondamentale posizionare gli angoli inferiori del vetro più interno perché coincidano con le fessure inferiori in plastica.
7. Spingere il componente in plastica verso l'incastro fino a quando non si sente un "click".

7.8 Pulizia della lampada del forno

Nel caso in cui lo sportello in vetro della lampada del forno nell'area di cottura si sporchi, pulire con detersivo per piatti, acqua calda e un panno morbido o una spugna e asciugare con un panno asciutto. In caso di guasto della lampada del forno, è possibile sostituirla seguendo le sezioni che seguono.

Sostituzione della lampada del forno

Avvertenze generali

- Per evitare il rischio di scosse elettriche prima di sostituire la lampada del forno, scollegare il prodotto e attendere che il forno si raffreddi. Le superfici calde potrebbero causare ustioni!
- Questo forno è alimentato da una lampada a incandescenza con meno di 40 W, meno di 60 mm di altezza, meno di 30 mm di diametro, o una lampada alogena con prese G9 con meno di 60 W di potenza. Le lampade sono adatte al funzionamento a temperature superiori a 300 °C. Le lampade per forni sono disponibili

presso i servizi autorizzati o i tecnici autorizzati. Questo prodotto si serve di una lampada di classe energetica G.

- La posizione della lampada potrebbe differire da quella indicata in figura.
- La lampada utilizzata in questo prodotto non è adatta per l'illuminazione di ambienti domestici. Lo scopo della lampada è quello di aiutare l'utente a vedere gli alimenti inseriti.
- Le lampade utilizzate in questo prodotto devono resistere a condizioni fisiche estreme come temperature superiori a 50°C.

Se il forno è provvisto di una lampada rotonda,

1. Scollegare il prodotto dalla rete elettrica.
2. Rimuovere il coperchio di vetro ruotandolo in senso antiorario.

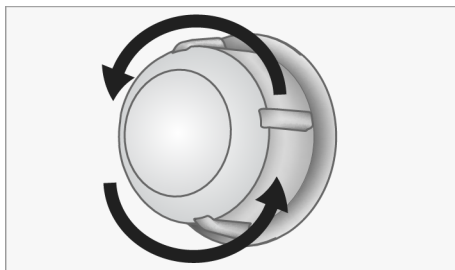

3. Se la lampada del forno è del tipo (A), come mostrato in figura, ruotare la lampada come mostrato in figura e sostituirla con una nuova. Se è un modello del tipo (B), estrarla come mostrato in figura e sostituirla con una nuova.

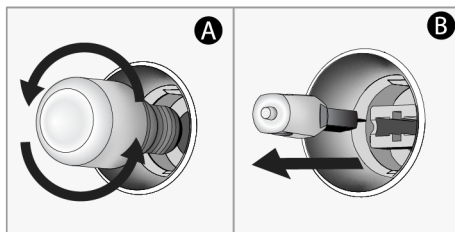

4. Rimontare il coperchio di vetro.

Se il forno è provvisto di una lampada quadrata,

1. Scollegare il prodotto dalla rete elettrica.
2. Rimuovere i ripiani in filo metallico secondo la descrizione.

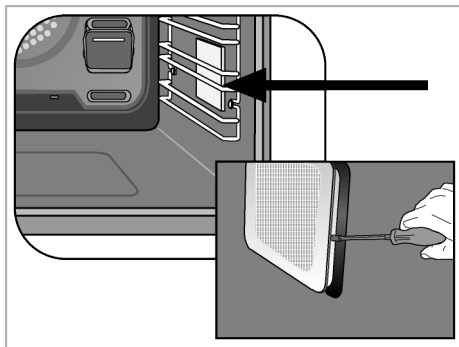

3. Sollevare il coperchio di protezione in vetro della lampada con un cacciavite. Rimuovere prima la vite, se è presente una vite sulla lampada quadrata del prodotto.

4. Se la lampada del forno è del tipo (A), come mostrato in figura, ruotare la lampada come mostrato in figura e sostituirla con una nuova. Se è un modello del tipo (B), estrarla come mostrato in figura e sostituirla con una nuova.

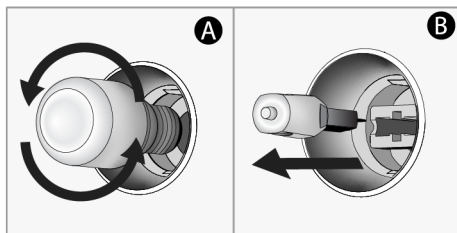

5. Rimontare il coperchio di vetro e i ripiani in filo metallico.

8 Risoluzione dei problemi

Qualora il problema persista dopo aver seguito le istruzioni contenute in questa selezione, contattare il proprio fornitore oppure un Servizio Autorizzato. Non cercare mai riparare da soli il prodotto.

Mentre il forno è in funzione, viene emanato del vapore.

- È normale vedere del vapore fuoriuscire durante il funzionamento. >>> Questo non è un errore.

Durante la cottura si formano delle gocce d'acqua

- Il vapore generato durante la cottura si condensa quando entra in contatto con le superfici fredde all'esterno del prodotto e potrebbe formare delle gocce d'acqua. >>> Questo non è un errore.

Si sentono suoni metallici mentre il prodotto si riscalda e si raffredda.

- Le parti metalliche possono espandersi e produrre suoni se riscaldate. >>> Questo non è un errore.

Il prodotto non funziona.

- Il fusibile può essere difettoso o bruciato. >>> Controllare i fusibili nella scatola dei fusibili. Sostituirli, se necessario, o riattivarli.
- L'apparecchio potrebbe non essere collegato a una presa di corrente (messa a terra). >>> Controllare se l'apparecchio è collegato alla presa
- (Se l'apparecchio è dotato di timer) I tasti del pannello di controllo non funzionano. >>> Se il prodotto ha un blocco tasti, può essere che sia attivo, disattivarlo.

La luce del forno non è accesa.

- La lampada del forno potrebbe essere difettosa. >>> Sostituire la lampada del forno.
- Non c'è elettricità. >>> Assicurarsi che la rete sia operativa e controllare i fusibili nella scatola dei fusibili. Sostituire i fusibili se necessario o riattivarli.

Il forno non si scalda.

- Il forno potrebbe non essere impostato su una specifica funzione di cottura e/o temperatura. >>> Impostare il forno su una specifica funzione di cottura e/o temperatura.
- Per i modelli con timer, l'ora non è impostata. >>>Impostare l'ora.
- Non c'è elettricità. >>> Assicurarsi che la rete sia operativa e controllare i fusibili nella scatola dei fusibili. Sostituire i fusibili se necessario o riattivarli.

(Per i modelli con timer) Il display del timer lampeggia o il simbolo del timer rimane attivo.

- C'è stata un'interruzione di corrente. >>> Impostare l'ora/Portare su off le manopole di funzionamento del prodotto e portarle di nuovo nella posizione desiderata.

Bienvenue !

Cher client, chère cliente

Nous vous remercions d'avoir choisi l'appareil Beko . Nous voulons que votre appareil de haute qualité et doté d'une technologie de pointe vous offre une efficacité optimale. Pour ce faire, lisez attentivement ce manuel et tout autre document fourni avant d'utiliser l'appareil.

Tenez compte de toutes les informations et avertissements figurant dans le manuel d'utilisation. Ainsi, vous vous protégerez, vous et votre produit, contre d'éventuels dangers.

Conservez le manuel d'utilisation. Si vous donnez l'appareil à quelqu'un d'autre, donnez également le manuel. Les conditions de garantie, les méthodes d'utilisation et de dépannage de votre appareil sont indiquées dans ce manuel.

Les symboles et leurs descriptions dans le manuel de l'utilisateur :



Danger pouvant entraîner la mort ou des blessures.



Informations importantes et conseils d'utilisation utiles.



Lisez le manuel d'utilisation.



Attention aux surfaces chaudes.

**RE-
MARQUE**

Danger pouvant entraîner des dommages matériels à l'appareil ou à son environnement.

Arçelik A.Ş.
Karaağaç caddesi No:2-6
34445 Sütlüce/Istanbul/TURKEY
Made in TURKEY

Table des matières

1	Consignes de sécurité.....	42
1.1	Utilisation prévue.....	42
1.2	Sécurité des enfants, des personnes vulnérables et des animaux domestiques.....	43
1.3	Sécurité électrique.....	44
1.4	Sécurité des transports.....	45
1.5	Sûreté des installations.....	46
1.6	Sécurité d'utilisation.....	46
1.7	Alertes de température.....	47
1.8	Utilisation des accessoires.....	48
1.9	Consignes de sécurité relatives à la cuisson.....	48
1.10	Sécurité relative à l'entretien et au nettoyage.....	49
2	Instructions relatives à l'environnement.....	50
2.1	Directive sur les déchets.....	50
2.1.1	Conformité avec la directive DEEE et élimination des déchets.....	50
2.2	Informations sur l'emballage.....	50
2.3	Recommandations pour économiser l'énergie.....	50
3	Votre appareil.....	51
3.1	Présentation de l'appareil.....	51
3.2	Présentation et utilisation du panneau de commande de l'appareil.....	52
3.2.1	Panneau de commande.....	52
3.2.2	Introduction au panneau de commande de l'appareil.....	52
3.3	Fonctions d'utilisation du four.....	53
3.4	Accessoires de l'appareil.....	54
3.5	Utilisation des accessoires de l'appareil.....	54
3.6	Spécifications techniques.....	57
4	Première utilisation.....	58
4.1	Réglage de l'heure pour la première fois.....	58
4.2	Premier nettoyage.....	58
5	Utilisation du four.....	59
5.1	Informations générales sur l'utilisation du four.....	59
5.2	Fonctionnement de l'unité de commande du four.....	59
5.3	Réglages.....	61
6	Informations générales sur la cuisine.....	63
6.1	Avertissements généraux concernant la cuisson au four.....	63
6.1.1	Pâtisseries et aliments cuits au four.....	64
6.1.2	Viande, poisson et volaille.....	67
6.1.3	Grille.....	68
6.1.4	Aliments test.....	69
7	Entretien et nettoyage.....	71
7.1	Consignes de nettoyage générales.....	71
7.2	Accessoires de nettoyage.....	72
7.3	Nettoyage du panneau de commande.....	72
7.4	Nettoyage de l'intérieur du four (zone de cuisson).....	73
7.5	Nettoyage facile à la vapeur.....	73
7.6	Nettoyage de la porte du four.....	74
7.7	Retrait de la vitre intérieure de la porte du four.....	75
7.8	Nettoyage de la lampe du four.....	76
8	Dépannage.....	77

1 Consignes de sécurité

- Cette section contient les instructions de sécurité nécessaires à la prévention des risques de dommage corporel ou de dommage matériel.
- Si l'appareil est remis à une autre personne pour un usage personnel ou à des fins d'utilisation d'occasion, le manuel d'utilisation, les étiquettes de l'appareil et les autres documents et pièces pertinents doivent également être remis.
- Notre entreprise ne peut être tenue pour responsable des dommages qui peuvent survenir si ces instructions ne sont pas respectées.
- Le non-respect de ces instructions annule toute garantie.
- Faites toujours effectuer les travaux d'installation et de réparation par le fabricant, le service agréé ou une personne que l'entreprise importatrice désignera.
- Utilisez uniquement des pièces d'origine et des accessoires d'origine.
- Évitez de réparer ou de remplacer tout composant de l'appareil sauf si cela est clairement spécifié dans le manuel d'utilisation.
- N'apportez pas de modifications techniques à l'appareil.

1.1 Utilisation prévue

- Cet appareil est conçu pour être utilisé à domicile. Il n'est pas destiné à un usage commercial.
- N'utilisez pas l'appareil dans les jardins, les balcons ou autres environnements extérieurs. Cet appareil est destiné à une utilisation dans les ménages et dans les cuisines du personnel de magasins, de bureaux et d'autres environnements de travail.
- **AVERTISSEMENT** : Cet appareil doit être utilisé pour la cuisine uniquement. Il ne devrait pas être utilisé à d'autres fins comme le chauffage d'une pièce.
- Le four peut être utilisé pour décongeler, cuire, frire et griller les aliments.
- Ce produit ne doit pas être utilisé pour chauffer des assiettes, sécher des serviettes ou des vêtements en les accrochant à la poignée.

1.2 Sécurité des enfants, des personnes vulnérables et des animaux domestiques



- Cet appareil peut être utilisé par des enfants de 8 ans et plus et par des personnes dont les aptitudes physiques, sensorielles ou mentales sont sous-développées, ou qui manquent d'expérience et de connaissances, à condition qu'ils soient encadrés ou formés à l'utilisation sécuritaire et aux dangers de l'appareil.
- Les enfants ne doivent pas jouer avec l'appareil. Ne laissez pas les enfants effectuer le nettoyage et l'entretien de l'appareil, à moins qu'ils soient sous surveillance.
- Cet appareil ne doit pas être utilisé par des personnes ayant des capacités physiques, sensorielles ou mentales limitées (y compris les enfants), sauf si elles sont gardées sous surveillance ou reçoivent les instructions nécessaires.
- Les enfants doivent être surveillés afin de s'assurer qu'ils ne jouent pas avec l'appareil.
- Les produits électriques sont dangereux pour les enfants et les animaux domestiques. Les enfants et les animaux domestiques ne doivent pas jouer avec l'appareil. En outre, ils ne doivent ni grimper dessus ni y entrer.
- Ne mettez pas d'objets à portée des enfants sur l'appareil.
- **AVERTISSEMENT** : pendant l'utilisation, les surfaces accessibles de l'appareil sont chaudes. Tenez les enfants à l'écart de l'appareil.
- Tenez le matériel d'emballage hors de portée des enfants. Ils pourraient entraîner des lésions ou une asphyxie.
- Lorsque la porte est ouverte, ne posez aucun objet lourd dessus et ne laissez pas les enfants s'y asseoir. Vous risquez de faire basculer le four ou d'endommager les charnières de la porte.
- Avant de mettre au rebut un appareil usagé ou hors service :
 1. Débranchez la fiche d'alimentation et retirez-la de la prise.
 2. Coupez le câble d'alimentation et détachez-le de l'appareil avec la fiche.
 3. Prenez des précautions pour empêcher les enfants de pénétrer dans le produit.
 4. Ne laissez pas les enfants jouer avec l'appareil lorsqu'il est en veille.



1.3 Sécurité électrique

- Branchez l'appareil à un courant avec prise de terre protégée par un fusible qui correspond aux courants nominaux indiqués sur la plaque signalétique. Contactez un technicien qualifié pour l'installation de la mise à la terre. N'utilisez pas l'appareil sans prise de terre conformément aux réglementations locales / nationales.
- La fiche ou les raccords électriques de l'appareil doivent être facilement accessibles. Si cela est impossible, il doit y avoir un mécanisme (fusible, interrupteur, interrupteur à clé, etc.) sur l'installation électrique à laquelle l'appareil est connecté, conforme à la réglementation électrique et séparant tous les pôles du réseau.
- Débranchez l'appareil ou coupez le fusible avant toute tâche de réparation, de maintenance ou de nettoyage.
- Branchez l'appareil dans une prise conforme aux valeurs de tension et de fréquence indiquées sur la plaque signalétique.
- (Si l'appareil n'est pas équipé d'un câble d'alimentation) utilisez uniquement le câble de connexion présenté dans la section « Spécifications techniques ».
- Ne bloquez pas le cordon d'alimentation sous et derrière l'appareil. Ne placez aucun objet lourd sur le cordon d'alimentation. Le cordon d'alimentation ne doit pas être plié, coincé, ni entrer en contact avec une source de chaleur.
- Assurez-vous de ne pas coincer le câble d'alimentation lors de la mise en place de l'appareil après le montage ou le nettoyage.
- La surface arrière du four devient chaude lorsque vous l'utilisez. Les câbles d'alimentation ne doivent pas toucher la surface arrière du produit. Sinon, il risque d'être endommagé.
- Évitez de bloquer les câbles électriques dans la porte du four et ne les faites pas passer sur des surfaces chaudes. Sinon, l'isolation du câble peut fondre et provoquer un incendie en raison d'un court-circuit.
- Utilisez uniquement des câbles originaux. N'utilisez pas de câbles endommagés.
- N'utilisez pas de rallonge ni de multiprises pour brancher l'appareil.

- Contactez le service technique agréé ou l'importateur pour utiliser l'adaptateur approuvé lorsque l'utilisation d'un adaptateur convertisseur (pour le type à brancher) est nécessaire.
- Contactez l'exportateur ou le service technique agréé si la longueur du cordon d'alimentation est inappropriée.
- Les sources d'alimentation portables ou les multiprises peuvent surchauffer ou prendre feu. Tenez les sources d'alimentation portables ou les multiprises loin de l'appareil.
- Si le cordon d'alimentation est endommagé, il doit être remplacé par le fabricant, un service autorisé ou une personne désignée par l'entreprise importatrice afin de prévenir d'éventuels dangers.
- **AVERTISSEMENT** : Avant de remplacer la lampe du four, veuillez à débrancher l'appareil de l'alimentation électrique pour éviter tout risque d'électrocution. Débranchez l'appareil ou désactivez le fusible de la boîte à fusibles.

Si votre appareil est équipé d'un cordon et d'une fiche :

- Ne branchez jamais la fiche de l'appareil dans une prise cassée, détachée ou démontée.

Assurez-vous que la fiche est entièrement insérée dans la prise. Sinon, les branchements peuvent surchauffer ou prendre feu.

- Évitez d'insérer l'appareil dans des prises huileuses, sales ou potentiellement exposées à de l'eau (telles que celles près d'un plan de travail exposé à des fuites d'eau). Sinon, il y a un risque de court-circuit ou d'électrocution.
- Évitez de toucher la fiche avec des mains humides !
- Tirez la fiche de la prise en tenant le corps de la fiche plutôt que le cordon d'alimentation.



1.4 Sécurité des transports

- Avant le nettoyage, débranchez le produit de l'alimentation électrique avant de porter l'appareil.
- Le produit est lourd, transportez le produit avec au moins deux personnes.
- N'utilisez pas la porte et/ou la poignée pour transporter ou déplacer l'appareil.
- Ne posez pas d'objets sur l'appareil. Portez l'appareil verticalement.
- Lorsque vous souhaitez transporter l'appareil, emballez-le avec du matériel d'emballage à

bulles ou du carton épais et attachez-le avec du ruban adhésif. Maintenez les parties mobiles de l'appareil bien fermes afin d'éviter tout dommage.

- Avant d'installer l'appareil, vérifiez s'il présente des dommages résultant du transport. Contactez l'exportateur ou le service technique autorisé s'il présente des dommages.

1.5 Sûreté des installations

- Avant de commencer l'installation, coupez la ligne d'alimentation à laquelle sera branché l'appareil en désactivant le fusible.
- Portez toujours des gants de protection lors du transport et de l'installation. Le non-respect de cette consigne peut entraîner un risque de blessure à cause de bords pointus.
- Avant d'installer l'appareil, vérifiez s'il présente des dommages. Ne faites pas installer l'appareil si celui-ci est endommagé.
- Évitez d'utiliser des matériaux d'isolation thermique pour recouvrir l'intérieur du meuble à installer.
- La zone d'installation de l'appareil ne doit être exposée aux rayons solaires ni à des

sources de chaleur telles que les brûleurs électriques ou à gaz.

- Maintenez ouvert l'environnement de tous les conduits de ventilation du produit.
- Pour éviter toute surchauffe, l'installation du produit ne doit pas se faire derrière des couvercles décoratifs.
- Dans les cas où un tuyau/une conduite de gaz ou une conduite d'eau en plastique se trouve derrière la zone d'installation désignée pour le produit, il est impératif de garantir qu'il n'y a pas de contact entre le produit et ces conduites d'utilité publique. Sinon, le tuyau/la conduite risque d'être écrasé(e).
- Lorsqu'il se trouve une prise derrière l'emplacement d'installation de l'appareil, il est nécessaire de s'assurer que l'appareil n'est pas en contact avec cette prise ni qu'aucune fiche n'est branchée sur cette prise.

1.6 Sécurité d'utilisation

- Assurez-vous d'éteindre l'appareil après chaque utilisation.

- Si vous n'utilisez pas l'appareil pendant une longue période, débranchez-le ou coupez l'alimentation à partir de la boîte à fusibles.
- Cessez d'utiliser l'appareil s'il connaît une panne ou s'il est endommagé pendant l'utilisation. Débranchez l'appareil de la prise électrique. Contactez l'importateur ou le service technique agréé.
- N'utilisez pas l'appareil si la porte en verre a été retirée ou est fissurée. Dans le cas contraire, vous risquez de vous blesser et de causer des dommages à l'environnement.
- Ne marchez pas sur l'appareil pour quelque raison que ce soit.
- N'utilisez jamais l'appareil lorsque votre discernement ou votre coordination de mouvements est altéré par la consommation d'alcool et/ou de drogues.
- Les objets inflammables ne doivent pas être conservés à l'intérieur et autour de la zone de cuisson. Dans le cas contraire, ils peuvent provoquer un incendie.
- La poignée du four n'est pas un sèche-serviettes. Lorsque vous utilisez l'appareil, n'accrochez pas de serviettes, ni de gants, ni de textiles similaires sur la poignée.
- Les charnières de la porte du produit bougent lors de l'ouverture et de la fermeture de la porte et peuvent se bloquer. Lors de l'ouverture / la fermeture de la porte, ne tenez pas la pièce à partir des charnières.



1.7 Alertes de température

- **AVERTISSEMENT** : Lorsque le produit est utilisé, le produit et ses parties accessibles sont chauds. Il faut veiller à ne pas toucher le produit et les éléments chauffants. Les enfants de moins de 8 ans doivent être tenus à l'écart du produit, à moins d'être constamment surveillés.
- Ne placez pas de matériaux inflammables ou explosifs à proximité de l'appareil, car les surfaces seront chaudes lorsqu'il fonctionnera.
- Gardez vos distances lorsque vous ouvrez la porte du four pendant ou à la fin de la cuisson. La vapeur peut vous brûler la main, le visage et/ou les yeux.

- Pendant le fonctionnement, le produit est chaud. Il faut veiller à ne pas toucher les parties chaudes, l'intérieur du four et les éléments chauffants.
- Portez toujours des gants de cuisine résistants à la chaleur lorsque vous manipulez le produit.
- Les résidus alimentaires dans la zone de cuisson, tels que l'huile, peuvent s'enflammer. Nettoyez ces résidus avant la cuisson.
- Risque d'intoxication alimentaire : Ne laissez pas les aliments au four pendant plus d'une heure avant ou après la cuisson. Sinon, ils peuvent provoquer des intoxications alimentaires ou des maladies.

1.8 Utilisation des accessoires

- Il est important de placer correctement la grille métallique et le plateau sur les étagères métalliques. Pour plus d'informations, reportez-vous à la section «**utilisation des accessoires**».
- Fermez la porte du four après avoir poussé les accessoires complètement dans l'espace de cuisson, sinon ils risquent de heurter la vitre de la porte et de l'endommager.
- Ne chauffez pas les boîtes fermées et les bocaux en verre dans le four. La pression susceptible de s'accumuler dans la boîte / le bocal pourrait la/le faire exploser.
- Ne placez pas de plateaux de cuisson, de plats ou de papier aluminium directement au bas du four. La chaleur accumulée pourrait endommager le fond du four.

1.9 Consignes de sécurité relatives à la cuisson

- Soyez prudent lorsque vous utilisez des boissons alcoolisées dans vos plats. L'alcool s'évapore à haute température et peut provoquer un incendie, car il peut s'enflammer lorsqu'il entre en contact avec des surfaces chaudes.
- Respectez les précautions suivantes lorsque vous utilisez du papier sulfurisé gras ou des matériaux similaires :
 - Placez le papier sulfurisé dans un ustensile de cuisine ou sur un accessoire du four (plateau, grille métallique, etc.) avec les aliments et placez-le dans le four préchauffé.
 - Pour éviter de toucher les éléments chauffants du four et d'obstruer le flux d'air chaud,

retirez les parties excédentaires de papier sulfurisé qui pendent des accessoires ou des récipients. N'utilisez pas de papier sulfurisé à des températures de four supérieures à la température maximale d'utilisation spécifiée par le fabricant. Ne mettez jamais le papier sulfurisé en contact avec le four.

- Ne le placez pas sur les accessoires pendant le préchauffage.
- Appuyez toujours sur une assiette ou un objet similaire pour éviter que le matériau ne vole en raison de la circulation de l'air à l'intérieur du four.
- Ne recouvrez que la surface nécessaire à l'intérieur du plateau.
- Après chaque utilisation, le plateau doit être nettoyé et tout papier sulfurisé ou matériau similaire utilisé dans le plateau doit être remplacé. Dans le cas contraire, les liquides qui s'écoulent sur le plateau peuvent provoquer des fumées ou même des flammes.
- Un flux d'air est généré lorsque le couvercle de l'appareil est ouvert. Le papier sulfurisé peut entrer en contact avec les éléments chauffants et s'enflammer.

- Si vous utilisez une grille pour la friture, placez un plateau sur la grille inférieure. Sinon, l'huile alimentaire et les autres composants qui s'égouttent sur la sole du four peuvent créer une épaisse fumée et provoquer des flammes.
- Fermez la porte du four pendant la grillade. Les surfaces chaudes peuvent causer des brûlures !
- Les aliments qui ne sont pas adaptés aux grillades présentent un risque d'incendie. Faites griller uniquement les aliments qui sont adaptés à un feu de barbecue intense. Ne placez pas non plus les aliments trop loin à l'arrière de la grille. Il s'agit de la zone la plus chaude et les aliments gras peuvent prendre feu.

1.10 Sécurité relative à l'entretien et au nettoyage

- Attendez que l'appareil refroidisse avant de le nettoyer. Les surfaces chaudes peuvent causer des brûlures !
- Ne lavez jamais l'appareil par pulvérisation ou aspersion d'eau ! Il existe un risque d'électrocution !

- N'utilisez pas de nettoyeur vapeur pour nettoyer l'appareil, car il peut provoquer un choc électrique.
- N'utilisez pas de nettoyeurs abrasifs, de grattoirs métalliques, de laine métallique ou

d'agents de blanchiment pour nettoyer la vitre de la porte avant du four. Ces matériaux peuvent provoquer des rayures et des bris sur les surfaces en verre.

2 Instructions relatives à l'environnement

2.1 Directive sur les déchets

2.1.1 Conformité avec la directive DEEE et élimination des déchets

Cet appareil est conforme à la directive DEEE de l'Union européenne (2012/19/UE). Le produit possède un symbole de classification attribué aux déchets d'équipements électriques et électroniques (DEEE).



Ce produit a été fabriqué avec des pièces et matériaux de qualité supérieure, réutilisables et adaptés au recyclage. Par conséquent, ne le mettez pas au rebut avec les ordures ménagères et d'autres déchets à la fin de sa durée de vie. Rendez-vous dans un point de collecte pour le recyclage de tout matériel électrique et électronique. Vous pouvez demander à votre administration locale quels sont ces points de collecte. L'élimination correcte de l'appareil permet d'éviter les conséquences négatives pour l'environnement et la santé humaine.

Conformité avec la directive RoHS :

Votre appareil est conforme à la directive RoHS de l'Union européenne (2011/65/UE). Il ne comporte pas de matériaux dangereux et interdits mentionnés dans la directive.

2.2 Informations sur l'emballage

Les matériaux d'emballage de cet appareil sont fabriqués à partir de matériaux recyclables, conformément à nos réglementations nationales en matière d'environnement.

Ne jetez pas les déchets d'emballage avec les déchets ménagers ou autres, apportez-les aux points de collecte des matériaux d'emballage désignés par les autorités locales.

2.3 Recommandations pour économiser l'énergie

Conformément à l'UE 66/2014, les informations sur l'efficacité énergétique figurent sur le reçu fourni avec le produit.

Les recommandations ci-après vous aideront à utiliser votre appareil de façon écologique tout en économisant de l'énergie.

- Décongeler les aliments surgelés avant de les cuire.
- Dans le four, utilisez des récipients sombres ou émaillés qui transmettent mieux la chaleur.
- S'il est indiqué dans la recette ou le manuel d'utilisation, préchauffez toujours. N'ouvrez pas la porte du four trop souvent pendant la cuisson.
- Éteignez l'appareil 5 à 10 minutes avant la fin de la cuisson pour une cuisson prolongée. Vous pouvez économiser jusqu'à 20 % d'électricité en utilisant la chaleur résiduelle.
- Essayez de faire cuire plus d'un plat à la fois au four. Vous pouvez cuire en même temps en plaçant deux cuiseurs sur la grille. De plus, si vous faites cuire vos repas l'un après l'autre, vous économiserez de l'énergie, car le four ne perdra pas sa chaleur.

- N'ouvrez pas la porte du four lors de la cuisson en mode "Chaleur tournante éco" de fonctionnement. Si la porte n'est pas ouverte, la température interne est optimisée pour économiser l'énergie

dans la "Chaleur tournante éco" fonction d'utilisation, et cette température peut être différente de celle qui est affichée à l'écran.

3 Votre appareil

3.1 Présentation de l'appareil

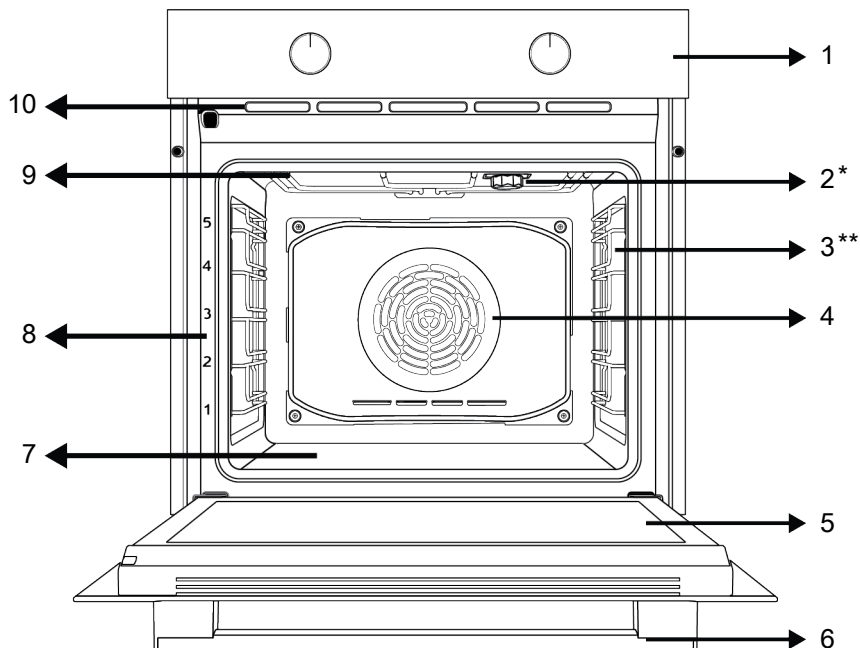

1 Panneau de commande

3 Étagères grillagées

5 Porte

7 Appareil de chauffage (sous une plaque en acier)

9 Chauffage supérieur

2 Lampe

4 Moteur du ventilateur (derrière la plaque en acier)

6 Poignée

8 Positions de l'étagère

10 Ouvertures de ventilation

* Cela varie selon le modèle de l'appareil. Il se peut que votre appareil ne soit pas équipé d'une lampe, ou que le type et l'emplacement de la lampe soient différents de ce qu'indique l'illustration.

** Cela varie selon le modèle de l'appareil. Votre produit n'est peut-être pas équipé d'une grille. Dans l'image, un produit avec un support métallique est montré à titre d'exemple.

3.2 Présentation et utilisation du panneau de commande de l'appareil

Dans cette section, vous trouverez l'aperçu et les utilisations de base du panneau de commande de l'appareil. Les images et certaines caractéristiques peuvent varier selon le type d'appareil.

3.2.1 Panneau de commande

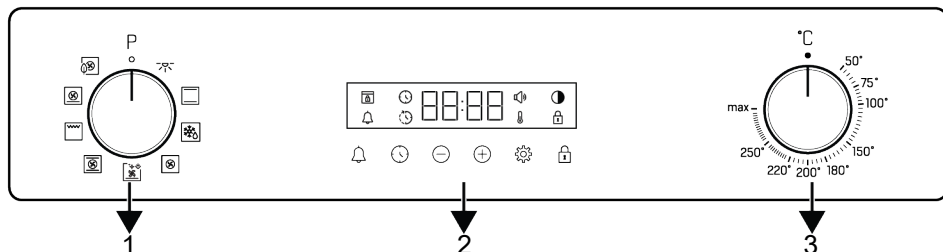

- 1 Bouton de sélection de fonctions
- 3 Bouton de sélection de température

- 2 Minuterie

S'il y a des boutons de commande de votre produit, dans certains modèles ces boutons peuvent être tels qu'ils sortent lorsqu'on les enfonce (boutons enterrés). Pour effectuer les réglages à l'aide de ces boutons, il convient d'enfoncer au préalable le bouton correspondant et le retirer. Après avoir effectué votre réglage, appuyez à nouveau et remettez le bouton en place.

3.2.2 Introduction au panneau de commande de l'appareil

Bouton de sélection de fonction

Vous pouvez sélectionner les fonctions de fonctionnement du four avec le bouton de sélection des fonctions. Tourner à gauche/droite à partir de la position fermée (en haut) pour sélectionner.

Bouton de température

Vous pouvez sélectionner la température à laquelle vous souhaitez cuisiner avec le bouton de température. Tournez dans le sens des aiguilles d'une montre à partir de la position fermée (supérieure) pour sélectionner.

Indicateur de température intérieure du four

Vous pouvez comprendre la température à l'intérieur du four grâce au symbole de température sur l'affichage de la minuterie. Le symbole de température apparaît à l'écran lorsque la cuisson commence et le symbole de température disparaît lorsque l'appareil atteint la température réglée.





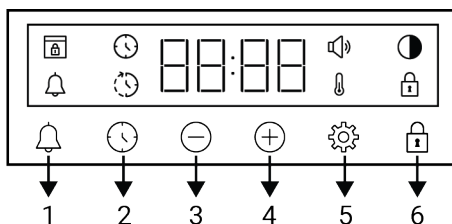



Lorsque la température à l'intérieur du four descend en dessous de la température réglée, le symbole de température réapparaît.

Minuterie



- 1 Touche d'alarme
- 2 Touche de réglage du minuteur
- 3 Touche de diminution de la valeur
- 4 Touche d'augmentation de la valeur
- 5 Touche des réglages
- 6 Touche de verrouillage des touches









Symboles d'affichage

-  : Symbole de l'heure de cuisson
-  : Symbole de l'heure de fin de cuisson *
-  : Symbole d'alarme
-  : Symbole de luminosité
-  : Le symbole de verrouillage des commandes
-  : Symbole de température
-  : Symbole du niveau de volume
-  : Symbole de verrouillage de la porte *

*Cela varie selon le modèle de l'appareil. Il se peut qu'il ne soit pas disponible pour votre appareil.

3.3 Fonctions d'utilisation du four

Sur le tableau de fonctions, vous trouverez les fonctions de cuisson que vous pouvez utiliser dans votre four et les températures les plus élevées et les plus basses qui peuvent être réglées pour ces fonctions. L'ordre des modes de fonctionnement indiqués ici peut être différent de la disposition sur votre l'appareil.

Symboles des fonctions	Description des fonctions	Plage de température (°C)	Description et utilisation
	Lampe du four	-	Aucun chauffage ne fonctionne dans le four. Seule la lampe du four s'allume.
	Décongelation avec ventilateur	-	Le four n'est pas chauffé. Seul le ventilateur (sur le mur arrière) fonctionne. Les aliments congelés avec des granulés sont lentement décongelés à température ambiante et les aliments cuits sont refroidis. Le temps nécessaire à la décongelation d'un morceau de viande entier est plus long que pour les aliments contenant des céréales.
	Convection naturelle	*	Les aliments sont chauffés au-dessus et en dessous au même moment. Convient aux gâteaux, aux pâtisseries ou aux gâteaux et ragoûts dans des moules à pâtisserie. La cuisson se fait à l'aide d'un seul plateau.
	Résistance de sole bas assisté par ventilateur	*	L'air chauffé par l'appareil de chauffage inférieur est distribué de façon égale et rapide dans tout le four grâce au ventilateur. La cuisson se fait à l'aide d'un seul plateau. Cette fonction doit également être utilisée pour faciliter le nettoyage à la vapeur.
	Chaleur tournante	*	L'air chauffé par l'appareil de chauffage soufflant est distribué de façon égale et rapide dans tout le four grâce au ventilateur. Il convient à la cuisson de vos aliments sur plusieurs plateaux à différents niveaux d'étagères.
	Chaleur tournante éco	*	Afin d'économiser de l'énergie, vous pouvez utiliser cette fonction au lieu d'utiliser "Chaleur tournante" dans la plage de 160-220°C. Mais; le temps de cuisson sera un peu plus long.
	Fonction Pizza	*	L'appareil de chauffage inférieur et le chauffage soufflant fonctionnent. Il convient à la cuisson des pizzas.
	Fonction « 3D »	*	Les fonctions de chauffage supérieur, de chauffage inférieur et de chauffage par ventilateur fonctionnent. Chaque côté du produit à cuire est cuit de manière égale et rapide. La cuisson se fait à l'aide d'un seul plateau.
	Grille complète	*	La large grille située sur le plafond du four fonctionne. Elle est appropriée pour les grillades en grande quantité.

* Votre produit fonctionne dans la plage de température spécifiée sur le bouton de température.

3.4 Accessoires de l'appareil

Votre appareil comporte divers accessoires. Dans cette section, vous trouverez la description des accessoires ainsi que les descriptions de leur utilisation appropriée. Selon le modèle de l'appareil, l'accessoire fourni varie. Tous les accessoires décrits dans le manuel d'utilisation peuvent ne pas être disponibles dans votre appareil.



Les plateaux à l'intérieur de votre appareil peuvent être déformés sous l'effet de la chaleur. Cela n'a aucun effet sur la fonctionnalité. La déformation disparaît lorsque le plateau est refroidi.

Plateau standard

Il est utilisé pour les pâtisseries, les aliments surgelés et la friture de gros morceaux.

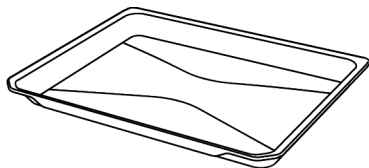

Plateau profond

Il est utilisé pour les pâtisseries, la friture de gros morceaux, les aliments juteux ou pour la collecte d'huiles coulantes lors des grillades.

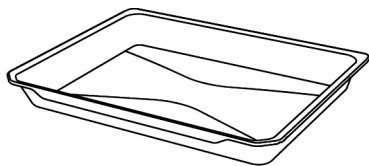

Grille métallique

Il est utilisé pour frire ou placer les aliments à cuire, frire et mijoter sur la grille désirée.

Sur les modèles avec étagères en fil métallique :

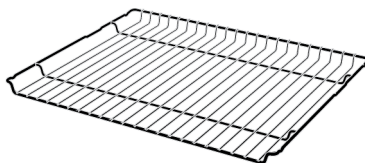

Sur les modèles sans étagères en fil métallique :

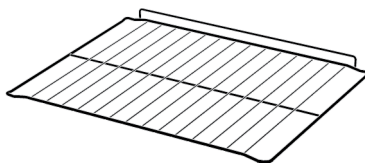

3.5 Utilisation des accessoires de l'appareil

Étagères de cuisson

Il existe 5 niveaux de position des étagères dans la zone de cuisson. Vous pouvez également voir l'ordre des étagères en regardant les numéros figurant sur le cadre frontal du four.

Sur les modèles avec étagères en fil métallique :

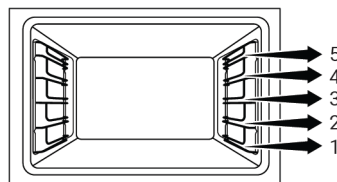

Sur les modèles sans étagères en fil métallique :

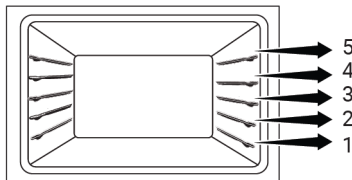

Mise en place de la grille métallique et du plateau métallique sur les étagères de cuisine

Sur les modèles avec étagères en fil métallique :

Il est essentiel de bien placer la grille métallique sur les étagères métalliques latérales. En plaçant la grille métallique sur l'étagère souhaitée, la partie ouverte doit être orientée vers l'avant. Pour une meilleure cuisson, la grille métallique doit être fixée sur le point d'arrêt de l'étagère métallique. Elle ne doit pas traverser la butée et entrer en contact avec la paroi arrière du four.

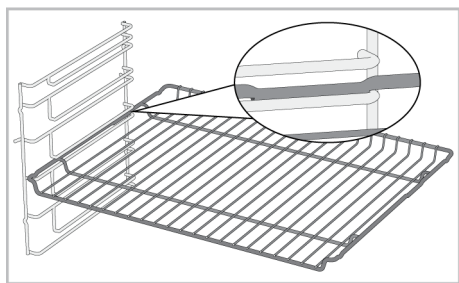

Sur les modèles sans étagères en fil métallique :

Il est essentiel de bien placer la grille métallique sur les étagères latérales. La grille métallique n'est orientée que vers une seule direction lorsqu'elle est placée sur l'étagère. En plaçant la grille métallique sur l'étagère souhaitée, la partie ouverte doit être orientée vers l'avant.

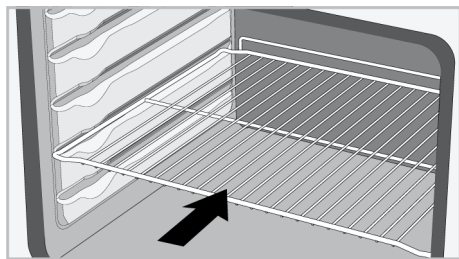

Mise en place du plateau sur les étagères de cuisine

Sur les modèles avec étagères en fil métallique :

Il est également important de bien placer les plateaux sur les étagères métalliques latérales. Lorsque vous placez le plateau sur l'étagère souhaitée, son côté conçu pour être tenu doit se trouver vers l'avant. Pour une meilleure cuisson, le plateau doit être fixé avec la butée sur l'étagère métallique. Elle ne doit pas traverser la butée et entrer en contact avec la paroi arrière du four.

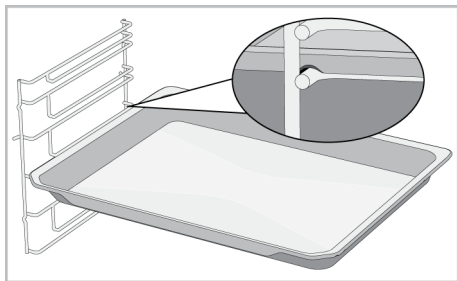

Sur les modèles sans étagères en fil métallique :

Il est également important de bien placer les plateaux sur les étagères latérales. Le plateau n'est orienté que vers une seule direction lorsqu'il est placé sur l'étagère. Lorsque vous placez le plateau sur l'étagère souhaitée, son côté conçu pour être tenu doit se trouver vers l'avant.

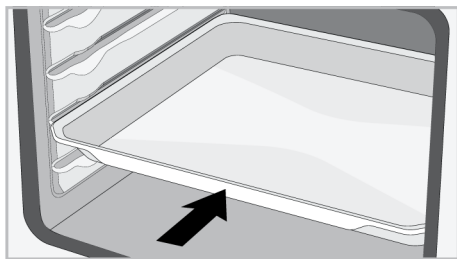

Fonction de butée du grillage

Il existe une fonction de butée qui empêche la grille métallique de basculer de l'étagère métallique. Grâce à cette fonction, vous pouvez sortir votre nourriture facilement et en toute sécurité. Tout en retirant la grille métallique, vous pouvez la tirer vers l'avant

jusqu'à ce qu'elle atteigne la butée. Vous devez passer sur ce point pour le supprimer complètement.

Sur les modèles avec étagères en fil métallique :

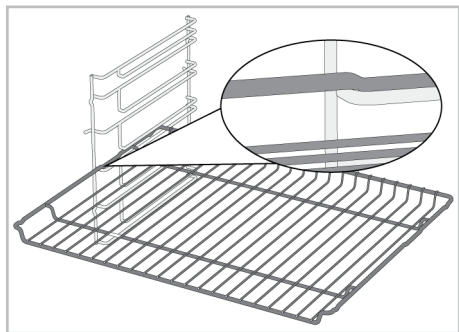

Sur les modèles sans étagères en fil métallique ::

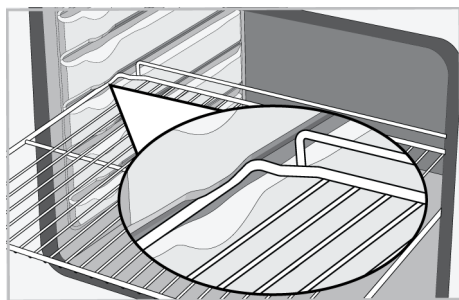

Fonction d'arrêt de plateau-- Sur les modèles avec étagères en fil métallique

Il existe également une fonction de butée qui empêche le plateau de basculer de l'étagère métallique. Tout en retirant le plateau, libérez-le de la prise d'arrêt arrière et tirez-le vers vous jusqu'à ce qu'il atteigne le côté avant. Vous devez passer sur cette douille d'arrêt pour la supprimer complètement.

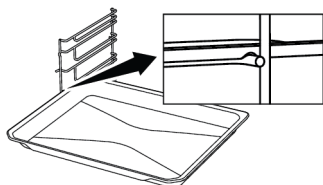

Mise en place appropriée de la grille métallique et du plateau sur les rails télescopiques
Modèles à étagères grillagées et rails télescopiques

Grâce aux rails télescopiques, les plateaux ou la grille métallique peuvent être facilement installés et retirés. Lors de l'utilisation de plateaux et de grilles métalliques avec le rail télescopique, il faut s'assurer que les broches, à l'avant et à l'arrière des rails télescopiques, reposent sur les bords de la grille et du plateau (comme indiqué sur la figure).

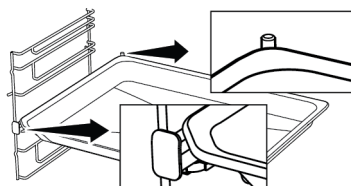
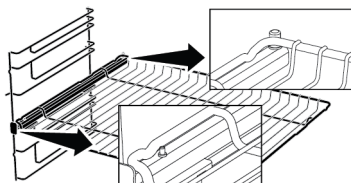

3.6 Spécifications techniques

Spécifications générales	
Dimension externe de l'appareil (hauteur/largeur/profondeur)(mm)	595 /594 /567
Dimension d'installation du four (hauteur/largeur/profondeur)	590-600 /560 /min. 550
Tension/fréquence	220-240 V ~; 50 Hz
Type et section du câble utilisé / adapté à l'utilisation dans l'appareil	min. H05VV-FG 3 x 1,5 mm ²
Consommation totale d'énergie (kW)	3,3
Type de fours	Four multifonction

Classique : Les informations figurant sur l'étiquette énergétique des fours électriques domestiques sont données conformément à la norme EN 60350-1 / IEC 60350-1. Les valeurs sont déterminées en fonctions Chauffage de haut / bas assisté par ventilateur ou (si elles sont présentes) Convection naturelle avec la charge standard.

La classe d'efficacité énergétique est déterminée selon l'ordre de priorité suivant, selon que les fonctions pertinentes existent ou non sur l'appareil. 1-Chaleur tournante éco , 2-Chaleur tournante , 3-Gril inférieur assisté par ventilateur , 4-Convection naturelle.



Les spécifications techniques peuvent être modifiées sans préavis afin d'améliorer la qualité de l'appareil.



Les illustrations présentées dans ce manuel sont schématiques et peuvent ne pas correspondre exactement à votre appareil.



Les valeurs indiquées sur les étiquettes de l'appareil ou dans la documentation accompagnant l'appareil sont obtenues dans des conditions de laboratoire, en conformité avec les normes applicables. Ces valeurs peuvent varier en fonction des conditions d'utilisation et l'environnement de l'appareil.

4 Première utilisation

Avant de commencer à utiliser votre appareil, il est recommandé de suivre les étapes décrites dans les sections suivantes :

4.1 Réglage de l'heure pour la première fois

i Réglez toujours l'heure de la journée avant d'utiliser votre four. Si vous ne la réglez pas, vous ne pourrez pas cuisiner dans certains modèles de four.

1. Lors de la première mise en marche du four, l'indication "12:00" et le symbole ⌚ clignent sur l'écran.
2. Réglez l'heure du jour à l'aide des touches ⊕/⊖.

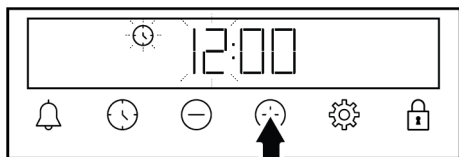

3. Appuyez sur la touche ⌚ ou ⚙ pour activer le champ Minute.

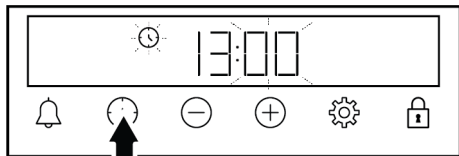

4. Appuyez sur les touches ⊕/⊖ pour régler les minutes.

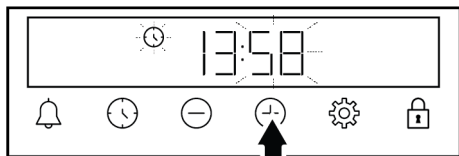

5. Confirmez en appuyant sur la touche ⌚ ou ⚙

⇒ L'heure du jour est réglée et le symbole ⌚ disparaît de l'écran.

i Si vous ne réglez pas la première heure, « 12:00 » et les symboles ⌚ continueront à clignoter et votre four ne démarrera pas. Pour que votre four fonctionne, vous devez confirmer l'heure de la journée en la réglant ou en appuyant sur la touche ⌚ lorsqu'elle est à « 12:00 ». Vous pouvez modifier les réglages de l'heure de la journée plus tard tel que décrit dans la section « Réglages ».

i En cas de panne de courant, les réglages de l'heure du jour sont désactivés. Il devrait être remis en place.

4.2 Premier nettoyage

1. Retirez tous les emballages.
2. Retirez tous les accessoires du four prévu à l'intérieur du produit.
3. Allumez l'appareil et laissez-le fonctionner pendant 30 minutes, puis éteignez-le. De cette façon, les résidus et les couches qui ont pu rester dans le four pendant la fabrication sont brûlés et nettoyés.
4. Lorsque vous utilisez l'appareil, sélectionnez la température la plus élevée et la fonction de cuisson que tous les appareils de chauffage de votre appareil utilisent. Voir «Fonctions de fonctionnement du four [p. 53]». Vous pouvez apprendre comment faire fonctionner le four dans la section suivante.
5. Veuillez attendre que le four refroidisse.
6. Essuyez les surfaces du produit avec un chiffon ou une éponge humide et séchez-les avec un chiffon.

Avant d'utiliser les accessoires ;

Nettoyez les accessoires que vous retirez du four avec de l'eau savonneuse et une éponge de nettoyage douce.

REMARQUE : Certains détergents ou agents de nettoyage peuvent endommager la surface. N'utilisez pas de détergents abrasifs, de poudres de nettoyage, de crèmes de nettoyage ou d'objets pointus pendant le nettoyage.

REMARQUE : Lors de la première utilisation, de la fumée et des odeurs peuvent se dégager pendant plusieurs heures. C'est normal et vous avez juste besoin d'une bonne ventilation pour l'éliminer. Évitez d'inhaler directement la fumée et les odeurs qui se forment.

5 Utilisation du four

5.1 Informations générales sur l'utilisation du four

Ventilateur de refroidissement(Cela varie selon le modèle de l'appareil. Il se peut qu'il ne soit pas disponible pour votre appareil.)

Votre produit est équipé d'un ventilateur de refroidissement. Le ventilateur de refroidissement est activé automatiquement en cas de besoin et refroidit à la fois la face avant de l'appareil et le four. Il est automatiquement désactivé lorsque le processus de refroidissement est terminé. L'air chaud sort par la porte du four. Évitez de couvrir ces ouvertures de ventilation. Sinon, le four risque de surchauffer. Le ventilateur de refroidissement continue à fonctionner pendant le fonctionnement du four ou après l'arrêt du four (pendant environ 20 à 30 minutes). Si vous cuisinez en programmant la minuterie du four, à la fin du temps de cuisson, le ventilateur de refroidissement s'éteint au même moment que toutes les fonctions. L'utilisateur ne peut pas déterminer la durée de fonctionnement du ventilateur de refroidissement. Il s'allume et s'éteint automatiquement. Ce n'est pas une erreur.

Éclairage du four

L'éclairage du four est en marche lorsque le four commence la cuisson. Dans certains modèles, l'éclairage est en marche pendant la cuisson, tandis que dans d'autres, il s'éteint après un certain temps.

Si vous souhaitez que la lampe du four reste allumée en permanence, sélectionnez l'état de fonctionnement "Lampe du four" à l'aide du bouton de sélection de la fonction.

5.2 Fonctionnement de l'unité de commande du four

Avertissements généraux sur l'unité de commande du four

- La durée maximale qui peut être définie pour le processus de cuisson est de 5 heures 59 minutes. En cas de panne d'alimentation, le programme est annulé. Vous devrez le reprogrammer.
- Lors des réglages, les symboles correspondants clignotent à l'écran. Patientez quelques instants pendant l'enregistrement des paramètres.
- Lorsqu'un réglage de cuisson a été effectué, l'heure de la journée ne peut pas être réglée.
- Si la durée de cuisson est réglée lorsque la cuisson commence. Le temps restant s'affiche à l'écran.
- Dans les cas où le temps de cuisson ou le temps de fin de cuisson est défini, vous pouvez annuler automatiquement en appuyant longuement sur la touche 



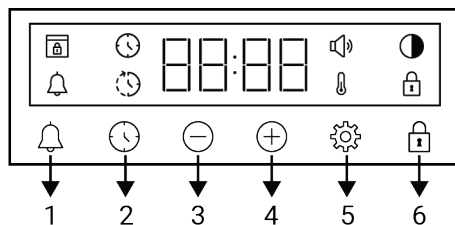





Minuterie



- 1 Touche d'alarme
- 2 Touche de réglage du minuteur
- 3 Touche de diminution de la valeur
- 4 Touche d'augmentation de la valeur
- 5 Touche des réglages

6 Touche de verrouillage des touches

Symboles d'affichage

-  : Symbole de l'heure de cuisson
-  : Symbole de l'heure de fin de cuisson *
-  : Symbole d'alarme
-  : Symbole de luminosité
-  : Le symbole de verrouillage des commandes
-  : Symbole de température
-  : Symbole du niveau de volume
-  : Symbole de verrouillage de la porte *

*Cela varie selon le modèle de l'appareil. Il se peut qu'il ne soit pas disponible pour votre appareil.

Mise en marche du four

Lorsque vous sélectionnez une fonction de cuisson à l'aide du bouton de sélection de fonctions et que vous réglez une température donnée à l'aide du bouton de température, le four se met en marche.

Arrêt du four

Vous pouvez arrêter le four en tournant le bouton de sélection de fonctions et le bouton de température en position arrêt (haut).



Cuisson manuelle pour la sélection de la température et de la fonction de cuisson du four

Vous pouvez cuisiner à l'aide d'une commande manuelle (sous votre propre contrôle) sans régler le temps de cuisson en sélectionnant la température et la fonction de cuisson spécifiques à vos aliments.





1. Sélectionnez la fonction de fonctionnement lorsque vous souhaitez cuisiner à l'aide du bouton de sélection des fonctions.

2. Réglez la température de cuisson souhaitée à l'aide du bouton de température.



⇒ Votre four se met en marche immédiatement à la fonction et à la température sélectionnées, et le symbole  apparaît à l'écran. Lorsque la température interne du four atteint la température définie, le symbole  disparaît. Le four ne s'arrête pas automatiquement puisque la cuisson manuelle ne comprend pas le réglage du temps de cuisson. Vous devez contrôler la cuisson et l'éteindre vous-même. Lorsque votre cuisson est terminée, arrêtez le four en tournant le bouton de sélection de fonctions et le bouton de température en position arrêt (haut).

Cuisson effectuée par le réglage du temps de cuisson :

Vous pouvez programmer le four pour qu'il s'arrête automatiquement à la fin du temps en sélectionnant la température et la fonction de cuisson spécifiques à vos aliments et en réglant le temps de cuisson sur la minuterie.

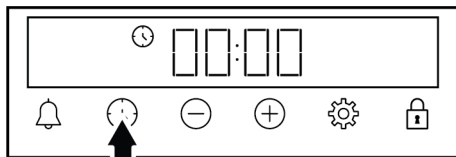
1. Sélectionnez une fonction de cuisson pour la cuisson.
2. Appuyez sur la touche  jusqu'à ce que le symbole  s'affiche à l'écran pour indiquer le temps de cuisson.



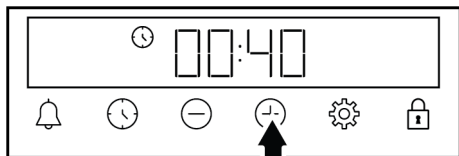

 Une fois la fonction et la température réglées, vous pouvez régler le temps de cuisson pour 30 minutes en appuyant directement sur la touche  pour un réglage rapide du temps de cuisson et modifier le temps à l'aide des touches .

3. Réglez le temps de cuisson à l'aide des touches .



i Le temps de cuisson augmente d'une minute dans les 15 premières minutes, après 15 minutes il augmente de 5 minutes.

4. Mettez vos aliments au four et réglez la température à l'aide du bouton de température.

⇒ Votre four se met en marche immédiatement à la fonction et à la température sélectionnées. Le compte à rebours du temps de cuisson défini commence et le symbole  s'affiche à l'écran. Lorsque la température interne du four atteint la température définie, le symbole  disparaît.

5. Une fois le temps de cuisson défini terminé, « **Fin** » apparaît, le symbole  clignote et la minuterie émet un bip.

6. L'avertissement retentit pendant deux minutes. Appuyez sur n'importe quelle touche pour arrêter l'avertissement. L'avertissement s'arrête et l'heure du jour s'affiche à l'écran.

i Si vous appuyez sur une touche à la fin de l'avertissement sonore, le four se remet en marche. Pour éviter que le four ne fonctionne à nouveau à la fin de l'avertissement, mettez le bouton de température et le bouton de fonction en position « 0 » (arrêt).



5.3 Réglages

Activation du verrouillage de touches

En utilisant la fonction de verrouillage de touche, vous pouvez protéger la minuterie contre les interférences.

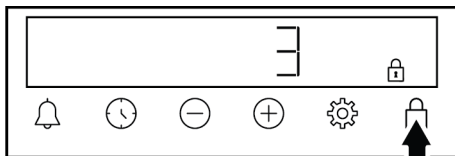
1. Appuyez sur la touche jusqu'à ce que le symbole  s'affiche à l'écran.





⇒ Le symbole  s'affiche à l'écran et le compte à rebours 3-2-1 commence. La touche se verrouille à la fin du compte à rebours. Lorsque vous appuyez sur n'importe quelle touche après que le verrouillage de touches soit activé, la minuterie émet un signal sonore et le symbole  clignote.

i Si vous relâchez la touche avant la fin du compte à rebours, le verrouillage de la touche ne s'active pas.

i Les touches de la minuterie ne peuvent pas être utilisées lorsque le verrouillage de touches est activé. Le verrouillage de touches ne se désactive pas en cas de panne de courant.

Désactivation du verrouillage de touches



1. Appuyez sur la touche jusqu'à ce que le symbole  disparaisse à l'écran.

⇒ Le symbole  disparaît de l'écran et le verrouillage des touches est désactivé.

Réglage de l'alarme

Vous pouvez également utiliser la minuterie de l'appareil pour tout avertissement ou rappel autre que la cuisson. L'horloge de l'alarme n'a aucun impact sur le fonctionnement du four. Elle est utilisée à des fins d'avertissement. Par exemple, vous pouvez utiliser l'alarme lorsque vous voulez retourner les aliments au four à une certaine heure. Dès que l'heure que vous avez réglée est écoulée, la minuterie émet un avertissement sonore.

i La durée maximale de l'alarme peut être de 23 heures 59 minutes.

1. Appuyez sur  jusqu'à ce que le symbole  de la touche s'affiche à l'écran.

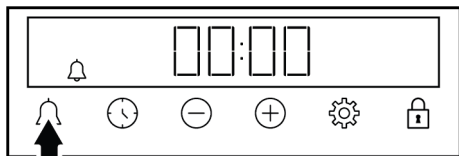

2. Réglez l'heure de l'alarme à l'aide des touches \oplus/\ominus .

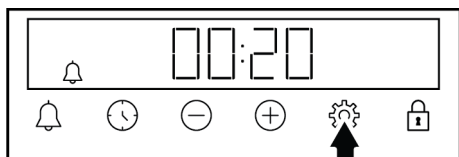

- ⇒ Après avoir réglé l'heure de l'alarme, le symbole  reste allumé et le compte à rebours de l'heure de l'alarme commence à l'écran. Si l'heure de l'alarme et le temps de cuisson sont réglés en même temps, le temps le plus court s'affiche à l'écran.



3. Une fois que l'heure de l'alarme est écoulée, le symbole  commence à clignoter et un avertissement sonore retentit.

Désactivation de l'alarme

1. Une fois le temps de l'alarme écoulé, l'avertissement sonore retentit pendant deux minutes. Appuyez sur n'importe quelle touche pour arrêter l'avertissement sonore.

⇒ L'avertissement s'arrête et l'heure du jour s'affiche à l'écran.

Si vous souhaitez désactiver l'alarme ;

1. Appuyez sur la touche  jusqu'à ce que le symbole  s'affiche à l'écran pour réinitialiser l'heure de l'alarme. Appuyez sur la touche \ominus jusqu'à ce que le symbole « 00 h 00 » s'affiche à l'écran.
2. Vous pouvez également désactiver l'alarme en appuyant longuement sur la touche .

Réglage du volume

1. Appuyez sur la touche  jusqu'à ce que le symbole  s'affiche à l'écran.

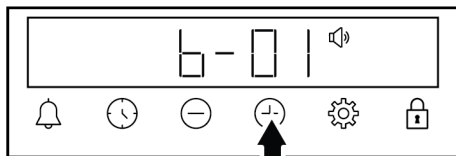

2. Réglez le niveau souhaité à l'aide des touches \oplus/\ominus . **(b-01-b-02-b-03)**

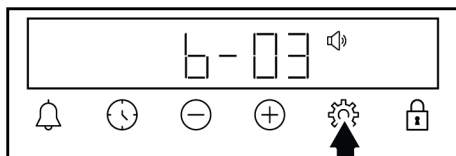

3. Appuyez sur la touche  pour confirmer ou patientez sans appuyer aucune touche. Le volume réglé devient actif après un certain temps.

Réglage de la luminosité de l'écran

1. Appuyez sur la touche  jusqu'à ce que le symbole  s'affiche à l'écran.

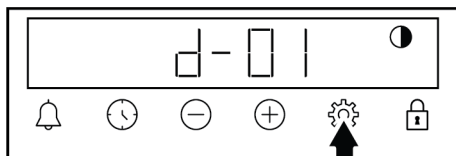

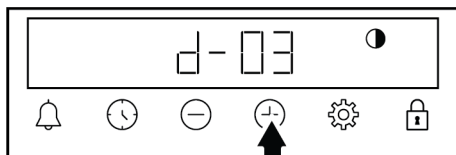

2. Réglez le degré de luminosité souhaité à l'aide des touches \oplus/\ominus . **(d-01-d-02-d-03)**





3. Appuyez sur la touche  pour confirmer ou patientez sans appuyer aucune touche. Le réglage de luminosité devient actif après un certain temps.

Modification de l'heure du jour

Sur votre four pour modifier l'heure du jour que vous avez précédemment définie :

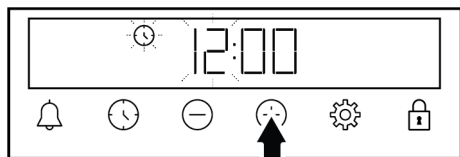
1. Appuyez sur la touche  jusqu'à ce que le symbole  s'affiche à l'écran.
2. Réglez l'heure du jour à l'aide des touches \oplus/\ominus .



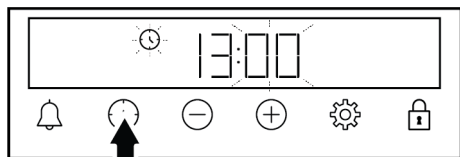

3. Appuyez sur la touche  ou  pour activer le champ Minute.

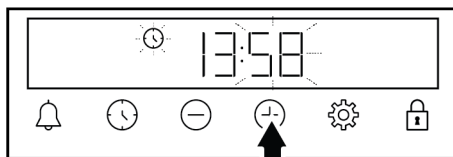

4. Appuyez sur les touches \oplus/\ominus pour régler les minutes.



5. Confirmez en appuyant sur la touche  ou 
 - ⇒ L'heure du jour est réglée et le symbole  disparaît de l'écran.

6 Informations générales sur la cuisine

Vous trouverez dans cette section des conseils sur la préparation et la cuisson de vos aliments.

Cette section décrit certains des aliments testés en tant que producteurs et les paramètres les plus appropriés pour ces aliments. Les réglages du four et des accessoires appropriés pour ces aliments y sont également indiqués.

6.1 Avertissements généraux concernant la cuisson au four

- Lorsque vous ouvrez la porte du four pendant ou après la cuisson, de la vapeur brûlante peut s'en échapper. La vapeur peut vous brûler la main, le visage et/ou les yeux. Lorsque vous ouvrez la porte du four, tâchez de rester à l'écart.
- La vapeur intense générée pendant la cuisson peut former des gouttes d'eau de condensation à l'intérieur et à l'extérieur du four, et sur les parties supérieures de l'appareil en raison de la différence de température. Il s'agit d'un phénomène physique et normal.
- Les valeurs de température et de temps de cuisson indiquées pour les aliments peuvent varier selon la recette et la quantité. Pour cette raison, ces valeurs sont fournies sous forme de plages.
- Retirez toujours les accessoires non utilisés du four avant de lancer la cuisson. Les accessoires laissés dans le four peuvent empêcher que vos aliments cuisent à de valeurs de température appropriées.
- Pour les aliments que vous cuisinez selon votre propre recette, vous pouvez faire référence à des aliments similaires indiqués dans les tables de cuisson.
- L'utilisation des accessoires fournis vous permet d'obtenir les meilleures performances de cuisson. Prêtez toujours attention aux avertissements et aux informations fournis par le fabricant pour d'autres ustensiles de cuisine que vous utilisez.
- Découpez le papier sulfurisé à utiliser pendant votre cuisson dans des dimensions adaptées au récipient dans lequel vous cuisinez. Lorsque le papier sulfurisé déborde du récipient, cela peut causer

des brûlures et affecter la qualité de votre cuisson. Utilisez le papier sulfurisé dans la plage de température indiquée.

- Pour une bonne performance de cuisson, placez vos aliments sur la bonne étagère recommandée. Ne changez pas la position de l'étagère pendant la cuisson.

6.1.1 Pâtisseries et aliments cuits au four

Informations générales

- Nous vous recommandons d'utiliser les accessoires de l'appareil pour obtenir une bonne performance de cuisson. Si vous utilisez un ustensile de cuisson autre que ceux fournis, optez pour un ustensile de couleur sombre, antiadhésif et résistant à la chaleur.
- Si le préchauffage d'aliments est recommandé dans la table de cuisson, veillez à les mettre au four par la suite.
- Si vous cuisinez à l'aide d'ustensiles de cuisine sur la grille métallique, placez-les au milieu de la grille, et non près du mur arrière.
- Tous les ingrédients utilisés dans la fabrication des pâtisseries doivent être frais et à température ambiante.
- L'état de cuisson des aliments peut varier selon la quantité de nourriture et la taille des ustensiles de cuisine utilisés.
- Les moules en métal, en céramique et en verre prolongent le temps de cuisson et les surfaces inférieures des pâtisseries ne brunissent pas uniformément.
- Si vous utilisez du papier sulfurisé, un petit brunissement peut être observé sur la surface inférieure de l'aliment. Dans ce cas, vous devrez peut-être prolonger votre période de cuisson d'environ 10 minutes.
- Les valeurs indiquées dans les tables de cuisson sont déterminées à la suite des tests effectués dans nos laboratoires. Les valeurs qui vous conviennent peuvent être différentes de celles-ci.

- Placez vos aliments sur l'étagère appropriée recommandée dans la table de cuisson. Reportez-vous à l'étagère inférieure du four comme étagère 1.

Conseils pour la cuisson des gâteaux

- Si le gâteau est trop sec, augmentez la température de 10°C et diminuez le temps de cuisson.
- Si le gâteau est humide, utilisez une petite quantité de liquide ou réduisez la température de 10°C.
- Si le dessus du gâteau est brûlé, placez-le sur une étagère inférieure, baissez la température et augmentez le temps de cuisson.
- Si l'intérieur du gâteau est bien cuit, mais que l'extérieur est collant, utilisez moins de liquide, diminuez la température et augmentez le temps de cuisson.

Conseils pour la pâtisserie

- Si la pâtisserie est trop sèche, augmentez la température de 10 °C et diminuez le temps de cuisson. Humidifiez les feuilles de pâte à l'aide d'une sauce composée d'un mélange de lait, d'huile, d'œuf et de yaourt.
- Si la pâtisserie cuit lentement, veillez à ce que l'épaisseur de la pâte que vous avez préparée ne déborde pas du plateau.
- Si la surface de la pâte est dorée et que le fond n'est pas cuit, assurez-vous que la quantité de sauce utilisée au fond de la pâte n'est pas trop importante. Pour que la pâtisserie soit dorée de façon uniforme, essayez d'étaler uniformément la sauce entre les feuilles de pâte et la pâte.
- Faites cuire votre pâte à la position et à la température spécifiées dans la table de cuisson. Si le fond n'est toujours pas assez doré, placez-le sur une étagère inférieure pour la prochaine cuisson.

Table de cuisson pour pâtisseries et aliments cuits au four

Suggestions pour cuisiner avec un seul plateau

FR

Aliment	Accessoire à utiliser	Fonction d'utilisation	Position de l'étagère	Température (°C)	Durée de cuisson (en min) (environ)
Gâteau sur le plateau	Plateau standard *	Convection naturelle	3	180	30 ... 40
Gâteau dans le moule	Moule à gâteau sur la grille métallique **	Chaleur tournante	2	180	30 ... 40
Petits gâteaux	Plateau standard *	Convection naturelle	3	160	25 ... 35
Petits gâteaux	Plateau standard *	Chaleur tournante	Sur les modèles avec étagères en fil métallique : 3 Sur les modèles sans étagères en fil métallique : 2	150	25 ... 35
Génoise	Moule à gâteau rond, 26 cm de diamètre avec pince sur grille métallique **	Convection naturelle	2	160	30 ... 40
Génoise	Moule à gâteau rond, 26 cm de diamètre avec pince sur grille métallique **	Chaleur tournante	2	160	30 ... 40
Biscuit	Plateau de pâtisseries *	Convection naturelle	3	170	25 ... 35
Biscuit	Plateau de pâtisseries *	Chaleur tournante	3	170	20 ... 30
Pâtisserie	Plateau standard *	Convection naturelle	2	200	35 ... 45
Pâtisserie	Plateau standard *	Chaleur tournante	2	180	35 ... 45
Brioche	Plateau standard *	Convection naturelle	2	200	20 ... 30
Brioche	Plateau standard *	Chaleur tournante	3	180	20 ... 30
Pain entier	Plateau standard *	Convection naturelle	3	200	30 ... 40
Pain entier	Plateau standard *	Chaleur tournante	3	200	30 ... 40
Lasagne	Récipient rectangulaire en verre / métal sur grille métallique **	Convection naturelle	2 ou 3	200	30 ... 40
Tarte aux pommes	Moule rond en métal noir, 20 cm de diamètre sur grille métallique **	Convection naturelle	2	180	50 ... 70

Aliment	Accessoire à utiliser	Fonction d'utilisation	Position de l'étagère	Température (°C)	Durée de cuisson (en min) (environ)
Tarte aux pommes	Moule rond en métal noir, 20 cm de diamètre sur grille métallique **	Chaleur tournante	2	170	50 ... 70
Pizza	Plateau standard *	Convection naturelle	2	200 ... 220	10 ... 20
Pizza	Plateau standard *	Fonction Pizza	2	280	5 ... 10

Suggestions pour cuisiner deux plateaux

Aliment	Accessoire à utiliser	Fonction d'utilisation	Position de l'étagère	Température (°C)	Durée de cuisson (en min) (environ)
Petits gâteaux	2-Plateau standard * 4-Plateau de pâtisseries *	Chaleur tournante	2 - 4	Sur les modèles avec étagères en fil métallique : 150 Sur les modèles sans étagères en fil métallique : 140	Sur les modèles avec étagères en fil métallique : 25 ... 40 Sur les modèles sans étagères en fil métallique : 30 ... 45
Biscuit	2-Plateau standard * 4-Plateau de pâtisseries *	Chaleur tournante	2 - 4	170	25 ... 35
Pâtisserie	1-Plateau standard * 4-Plateau de pâtisseries *	Chaleur tournante	1 - 4	180	35 ... 45
Brioche	2-Plateau standard * 4-Plateau de pâtisseries *	Chaleur tournante	2 - 4	180	20 ... 30

Il est recommandé de préchauffer tous les aliments.

*Ces accessoires peuvent ne pas être inclus dans votre appareil.

**Ces accessoires ne sont pas inclus dans votre appareil. Ce sont des accessoires disponibles dans le commerce.

Table de cuisson avec fonction d'utilisation « Chaleur tournante éco »

- Ne modifiez pas le réglage de la température après avoir commencé la cuisson dans la fonction d'utilisation « Chaleur tournante éco ».
- N'ouvrez pas la porte du four lorsque vous cuisinez avec la fonction d'utilisation « Chaleur tournante éco ». Si la porte

ne s'ouvre pas, la température interne est optimisée pour économiser l'énergie et cette température peut être différente de celle qui est affichée à l'écran.

- Ne préchauffez pas le four lors de la fonction d'utilisation « Chaleur tournante éco ».

Aliment	Accessoire à utiliser	Position de l'étagère	Température (°C)	Durée de cuisson (en min) (environ)
Petits gâteaux	Plateau standard *	3	180	30 ... 40
Biscuit	Plateau standard *	3	200	30 ... 40
Pâtisserie	Plateau standard *	3	220	40 ... 50
Brioche	Plateau standard *	3	200	30 ... 40

* Ces accessoires peuvent ne pas être inclus dans votre appareil.

6.1.2 Viande, poisson et volaille

Les points clés des grillades

- L'assaisonnement avec du jus de citron et du poivre avant la cuisson de tout le poulet, de la dinde et des gros morceaux de viande permettra d'améliorer la qualité de la cuisson.
- Il faut 15 à 30 minutes de plus pour faire cuire une viande désossée que de faire frire un filet.
- Vous devez calculer environ 4 à 5 minutes de cuisson pour chaque centimètre d'épaisseur de la viande.
- Une fois la durée de cuisson terminée, gardez la viande au four pendant environ 10 minutes. Le jus de la viande est mieux réparti sur la viande frite et ne ressort pas lorsque vous découpez la viande.
- Le poisson doit être placé sur une étagère de niveau moyen ou bas dans une assiette résistante à la chaleur.
- Faites cuire les plats recommandés dans le tableau de cuisson avec un seul plateau.

Table de cuisson pour viande, poisson et volaille

Aliment	Accessoire à utiliser	Fonction d'utilisation	Position de l'étagère	Température (°C)	Durée de cuisson (en min) (environ)
Steak (entier) / Rôti (1 kg)	Plateau standard *	Convection naturelle	3	15 mn 250/max, après 180 ... 190	60 ... 80
Jarret d'agneau (1,5-2 kg)	Plateau standard *	Convection naturelle	3	15 mn 250/max, après 170	110 ... 120
Poulet frit (1,8-2 kg)	Grille métallique * Placez un plateau sur une étagère inférieure.	Convection naturelle	2	15 mn 250/max, après 190	60 ... 80
Poulet frit (1,8-2 kg)	Grille métallique * Placez un plateau sur une étagère inférieure.	Chaleur tournante	2	200 ... 220	60 ... 80
Poulet frit (1,8-2 kg)	Grille métallique * Placez un plateau sur une étagère inférieure.	Fonction « 3D »	2	15 mn 250/max, après 190	60 ... 80
Turquie (5,5 kg)	Plateau standard *	Convection naturelle	1	25 mn 250/max, après 180 ... 190	150 ... 210

Aliment	Accessoire à utiliser	Fonction d'utilisation	Position de l'étagère	Température (°C)	Durée de cuisson (en min) (environ)
Turquie (5,5 kg)	Plateau standard *	Fonction « 3D »	1	25 mn 250/max, après 180 ... 190	150 ... 210
Poisson	Grille métallique * Placez un plateau sur une étagère inférieure.	Convection naturelle	3	200	20 ... 30
Poisson	Grille métallique * Placez un plateau sur une étagère inférieure.	Fonction « 3D »	3	200	20 ... 30

Il est recommandé de préchauffer tous les aliments.

*Ces accessoires peuvent ne pas être inclus dans votre appareil.

**Ces accessoires ne sont pas inclus dans votre appareil. Ce sont des accessoires disponibles dans le commerce.

6.1.3 Grille

La viande rouge, le poisson et la volaille brunissent rapidement lorsqu'ils sont grillés, ils gardent une belle croûte et ne se dessèchent pas. Les filets de viande, les brochettes, les saucisses ainsi que les légumes juteux (tomates, oignons, etc.) sont particulièrement adaptés aux grillades.

Avertissements généraux

- Les aliments qui ne sont pas adaptés aux grillades présentent un risque d'incendie. Faites griller uniquement les aliments qui sont adaptés à un feu de barbecue intense. Ne placez pas non plus les aliments trop loin à l'arrière de la grille. Il s'agit de la zone la plus chaude et les aliments gras peuvent prendre feu.
- **Fermez la porte du four pendant la grillade. Ne faites jamais de grillade avec la porte du four ouverte. Les surfaces chaudes peuvent causer des brûlures !**

Les points clés des grillades

- Préparez autant que possible des aliments dont l'épaisseur et le poids sont similaires à la grille.
- Placez les morceaux à griller sur la grille métallique ou sur la grille de barbecue métallique en les répartissant sans dépasser les dimensions de l'appareil de chauffage.
- Les durées de cuisson indiquées sur le tableau peuvent varier en fonction de l'épaisseur des morceaux à griller.
- Faites glisser la grille métallique ou la grille de barbecue métallique jusqu'au niveau souhaité dans le four. Si vous cuisinez sur la grille métallique, faites glisser la plaque de four vers l'étagère inférieure pour récupérer l'huile. La plaque de four que vous ferez glisser doit être dimensionnée de manière à couvrir toute la surface de la grille. Ce plateau peut ne pas être inclus dans l'appareil. Mettez un peu d'eau dans la plaque de four pour faciliter le nettoyage.

Table barbecue

Aliment	Accessoire à utiliser	Position de l'étagère	Température (°C)	Durée de cuisson (en min) (environ)
Poisson	Grille métallique	4 - 5	250	20 ... 25
Morceaux de volaille	Grille métallique	4 - 5	250	25 ... 35
Boulettes de viande (veau) - 12 Quantité	Grille métallique	4	250	20 ... 30
Côtelette d'agneau	Grille métallique	4 - 5	250	20 ... 25

Aliment	Accessoire à utiliser	Position de l'étagère	Température (°C)	Durée de cuisson (en min) (environ)
Steak - (cubes de viande)	Grille métallique	4 - 5	250	25 ... 30
Côtelette de veau	Grille métallique	4 - 5	250	25 ... 30
Gratin de légumes	Grille métallique	4 - 5	220	20 ... 30
Pain grillé	Grille métallique	4	250	1 ... 4

Il est recommandé de préchauffer tous les aliments grillés pendant 5 minutes.

Retournez les morceaux d'aliments après la moitié du temps total de grillage.

6.1.4 Aliments test

- Les aliments de cette table de cuisson sont préparés conformément à la norme EN 60350-1 afin de faciliter les tests de l'appareil pour les instituts de contrôle.

Tableau de cuisson pour repas expérimentaux

Suggestions pour cuisiner avec un seul plateau

Aliment	Accessoire à utiliser	Fonction d'utilisation	Position de l'étagère	Température (°C)	Durée de cuisson (en min) (environ)
Sablé (biscuit sucré)	Plateau standard *	Convection naturelle	3	140	20 ... 30
Sablé (biscuit sucré)	Plateau standard *	Chaleur tournante	Sur les modèles avec étagères en fil métallique : 3 Sur les modèles sans étagères en fil métallique : 2	140	15 .. 25
Petits gâteaux	Plateau standard *	Convection naturelle	3	160	25 ... 35
Petits gâteaux	Plateau standard *	Chaleur tournante	Sur les modèles avec étagères en fil métallique : 3 Sur les modèles sans étagères en fil métallique : 2	150	25 ... 35
Génoise	Moule à gâteau rond, 26 cm de diamètre avec pince sur grille métallique **	Convection naturelle	2	160	30 ... 40

Aliment	Accessoire à utiliser	Fonction d'utilisation	Position de l'étagère	Température (°C)	Durée de cuisson (en min) (environ)
Génoise	Moule à gâteau rond, 26 cm de diamètre avec pince sur grille métallique **	Chaleur tournante	2	160	30 ... 40
Tarte aux pommes	Moule rond en métal noir, 20 cm de diamètre sur grille métallique **	Convection naturelle	2	180	50 ... 70
Tarte aux pommes	Moule rond en métal noir, 20 cm de diamètre sur grille métallique **	Chaleur tournante	2	170	50 ... 70

Suggestions pour cuisiner deux plateaux

Aliment	Accessoire à utiliser	Fonction d'utilisation	Position de l'étagère	Température (°C)	Durée de cuisson (en min) (environ)
Sablé (biscuit sucré)	2-Plateau standard * 4-Plateau de pâtisseries *	Chaleur tournante	2 - 4	140	15 ... 25
Petits gâteaux	2-Plateau standard * 4-Plateau de pâtisseries *	Chaleur tournante	2 - 4	Sur les modèles avec étagères en fil métallique : 150 Sur les modèles sans étagères en fil métallique : 140	Sur les modèles avec étagères en fil métallique : 25 ... 40 Sur les modèles sans étagères en fil métallique : 30 ... 45

Il est recommandé de préchauffer tous les aliments.

*Ces accessoires peuvent ne pas être inclus dans votre appareil.

**Ces accessoires ne sont pas inclus dans votre appareil. Ce sont des accessoires disponibles dans le commerce.

Grille

Aliment	Accessoire à utiliser	Position de l'étagère	Température (°C)	Durée de cuisson (en min) (environ)
Boulettes de viande (veau) - 12 Quantité	Grille métallique	4	250	20 ... 30
Pain grillé	Grille métallique	4	250	1 ... 4

Il est recommandé de préchauffer tous les aliments grillés pendant 5 minutes.

Retournez les morceaux d'aliments après la moitié du temps total de grillage.

7 Entretien et nettoyage

FR

7.1 Consignes de nettoyage générales

Avertissements généraux

- Attendez que l'appareil refroidisse avant de le nettoyer. Les surfaces chaudes peuvent causer des brûlures !
- N'appliquez pas les détergents directement sur les surfaces chaudes. Ils peuvent provoquer des taches permanentes.
- L'appareil doit être soigneusement nettoyé et séché après chaque utilisation. Ainsi, les résidus alimentaires sont faciles à nettoyer et ces résidus ne brûlent pas lorsque l'appareil est réutilisé ultérieurement. Ainsi, la durée de vie de l'appareil est prolongée et les problèmes fréquemment rencontrés sont réduits.
- N'utilisez pas de produits de nettoyage à vapeur pour le nettoyage.
- Certains détergents ou agents de nettoyage endommagent la surface. Les produits de nettoyage inadaptés sont : l'eau de Javel, les produits de nettoyage contenant de l'ammoniac, de l'acide ou du chlorure, les produits de nettoyage à vapeur, les détartrants, les détachants et les antirouilles, les produits de nettoyage abrasifs (crèmes nettoyantes, poudre à récurer, crème à récurer, épurateur abrasif et grattant, fil de fer, éponges, torchons de nettoyage contenant de la saleté et des résidus de détergent).
- Aucun produit de nettoyage spécial n'est nécessaire lors du nettoyage effectué après chaque utilisation. Nettoyez l'appareil à l'aide d'un détergent pour lave-vaisselle, d'eau chaude et d'un chiffon doux ou d'une éponge, puis séchez-le avec un chiffon sec. Nettoyez l'appareil à l'aide d'un détergent à vaisselle, d'eau chaude et d'un chiffon doux ou d'une éponge et séchez-le à l'aide d'un chiffon sec.
- Assurez-vous d'essuyer complètement tout le liquide restant après le nettoyage et nettoyez immédiatement toute éclaboussure d'aliments pendant la cuisson.

- Ne lavez aucun composant de votre appareil au lave-vaisselle, sauf indication contraire dans le manuel d'utilisation.

Inox - surfaces inoxydables

- N'utilisez pas d'agents de nettoyage contenant de l'acide ou du chlore pour nettoyer les surfaces et les poignées en acier inoxydable ou en inox.
- La surface en acier inoxydable ou en inox peut changer de couleur avec le temps. C'est normal. Après chaque opération, nettoyez avec un détergent adapté à la surface en acier inoxydable ou en inox.
- Nettoyez à l'aide d'un chiffon doux savonneux et d'un détergent liquide (non abrasif) adapté à la surface en inox, en prenant soin d'essuyer dans un sens.
- Éliminez immédiatement et sans attendre les taches de calcaire, d'huile, d'amidon, de lait et de protéines sur les surfaces en verre et en inox. À la longue, les taches peuvent causer la rouille.
- Les nettoyeurs pulvérisés/appliqués sur la surface doivent être nettoyés immédiatement. Les nettoyeurs abrasifs qui restent sur la surface la font blanchir.

Surfaces émaillées

- Après chaque utilisation, nettoyez les surfaces émaillées à l'aide d'un détergent à vaisselle, d'eau chaude et d'un chiffon doux ou d'une éponge et séchez-les à l'aide d'un chiffon sec.
- Si votre produit dispose d'une fonction de nettoyage facile à la vapeur, vous pouvez vous en servir pour les salissures légères non permanentes. (Voir "Nettoyage facile à la vapeur [▶ 73]").
- Pour les taches difficiles, vous pouvez utiliser un nettoyeur pour four et grill recommandé sur le site Web de la marque de votre produit et un tampon à récurer non abrasif. N'utilisez pas de produit de nettoyage de four externe.

- Pour nettoyer le foyer, laissez le four refroidir. Le nettoyage sur des surfaces chaudes crée à la fois un risque d'incendie et des dommages à la surface émaillée.

Surfaces catalytiques

- Les parois latérales de la zone de cuisson peuvent uniquement être recouvertes d'émail ou de parois catalytiques. Cela varie selon le modèle.
- Les parois catalytiques ont une surface légèrement mate et poreuse. Ne nettoyez pas les parois catalytiques du four.
- Les surfaces catalytiques absorbent de l'huile grâce à sa structure poreuse et commencent à briller lorsque la surface est saturée d'huile, dans ce cas il est recommandé de remplacer les pièces.

Surfaces en verre

- Lorsque vous nettoyez des surfaces en verre, n'utilisez pas de grattoirs métalliques durs ni de produits de nettoyage abrasifs. Ils peuvent endommager la surface en verre.
- Nettoyez l'appareil à l'aide d'un détergent à vaisselle, d'eau chaude et d'un chiffon en microfibrilles spécifique pour les surfaces en verre et séchez-le à l'aide d'un chiffon sec en microfibrilles.
- Si des résidus de détergent restent après le nettoyage, nettoyez-les avec de l'eau froide et séchez à l'aide d'un chiffon en microfibrilles sec et propre. Les résidus de détergent peuvent endommager la surface du verre la prochaine fois.
- Les résidus séchés sur la surface du verre ne doivent en aucun cas être nettoyés avec des couteaux dentelés, du fil laine métallique ou des outils de grattage similaires.
- Vous pouvez éliminer les taches de calcium (taches jaunes) sur la surface du verre à l'aide d'un agent de détartrage disponible sur le marché, tel que le vinaigre ou le jus de citron.
- Si la surface est très sale, appliquez le produit de nettoyage sur la tache à l'aide d'une éponge et patientez longtemps

qu'il agisse correctement. Nettoyez ensuite la surface en verre à l'aide d'un chiffon humide.

- Les décolorations et les taches sur la surface en verre sont normales et ne présentent pas de défauts.

Pièces en plastique et surfaces peintes

- Nettoyez les pièces en plastiques et les surfaces peintes à l'aide d'un détergent à vaisselle, d'eau chaude et d'un chiffon doux ou d'une éponge et séchez-les à l'aide d'un chiffon sec.
- N'utilisez pas de grattoirs métalliques durs ni de produits de nettoyage abrasifs. Ils peuvent endommager les surfaces.
- Assurez-vous que les joints des composants de l'appareil ne sont pas laissés humides et avec du détergent. Autrement, ces joints risquent de se corroder

7.2 Accessoires de nettoyage

N'introduisez pas les accessoires de l'appareil dans un lave-vaisselle sauf indication contraire dans le manuel d'utilisation.

7.3 Nettoyage du panneau de commande

- Lors du nettoyage des panneaux et du bouton de commande, essuyez le panneau et les boutons à l'aide d'un chiffon doux humide et séchez-les à l'aide d'un chiffon sec. Ne retirez pas les boutons et les joints en dessous pour nettoyer le panneau. Le panneau de commande et les boutons peuvent être endommagés.
- Lors du nettoyage des panneaux en inox et du bouton de commande, n'utilisez pas d'agents de nettoyage pour inox autour du bouton. Les indicateurs situés autour du bouton peuvent être effacés.
- Nettoyez les panneaux de commande tactiles à l'aide d'un chiffon doux humide et séchez-les à l'aide d'un chiffon sec. Si votre produit est doté d'une fonction de verrouillage des touches, réglez le verrouillage des touches avant de procéder au nettoyage du panneau de commande. Dans le cas contraire, une détection incorrecte peut se produire sur les touches.

7.4 Nettoyage de l'intérieur du four (zone de cuisson)

Suivez les étapes de nettoyage décrites dans la section « Informations générales sur le nettoyage » en fonction des types de surface de votre four.

Nettoyage des parois latérales du four

Les parois latérales de la zone de cuisson peuvent uniquement être recouvertes d'émail ou de parois catalytiques. Cela varie selon le modèle. S'il existe une paroi catalytique, reportez-vous à la section « Parois catalytiques » pour plus d'informations. Si votre produit est un modèle à étagères grillagées, retirez les étagères grillagées avant de nettoyer les parois latérales. Terminez ensuite le nettoyage tel que décrit dans la section « Informations générales sur le nettoyage » en fonction des types de surfaces de la paroi latérale.

Pour retirer les étagères métalliques latérales :

1. Retirez la partie avant de l'étagère métallique en la tirant sur la paroi latérale dans la direction opposée.
2. Tirez l'étagère grillagée vers vous pour l'enlever complètement.

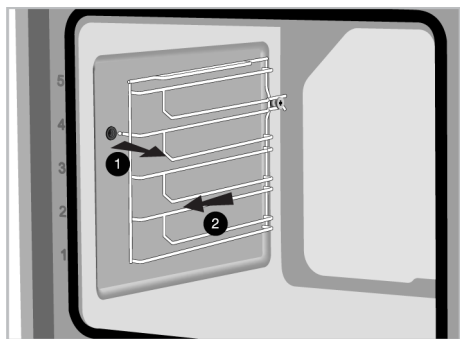

3. Pour insérer à nouveau les étagères, les procédures appliquées lors de leur retrait doivent être répétées de la fin au début, respectivement.

7.5 Nettoyage facile à la vapeur

Cela permet de nettoyer facilement la saleté (qui ne reste pas longtemps) qui est ramollie par la vapeur à l'intérieur du four et par les gouttelettes d'eau condensées dans les surfaces internes du four.

1. Retirez tous les accessoires à l'intérieur du four.
2. Ajoutez 500 ml d'eau dans le plateau et placez-le sur la 2ème étagère du four.

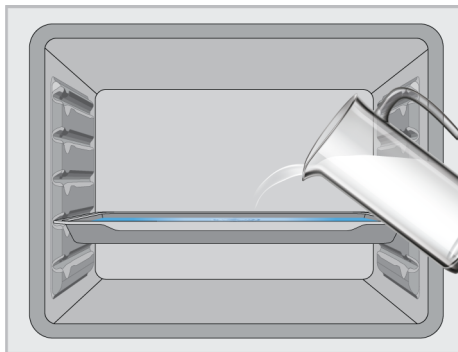

3. Réglez le four sur le mode de fonctionnement "nettoyage vapeur facile" et faites-le fonctionner à 100°C pendant 15 minutes.

Ouvrez immédiatement la porte et essuyez l'intérieur du four avec une éponge ou un chiffon humide. De la vapeur sera libérée lors de l'ouverture de la porte. Cela peut présenter un risque de brûlures. Faites attention lorsque vous ouvrez la porte.

Pour les saletés tenaces, nettoyez le produit à l'aide d'un détergent pour lave-vaisselle, d'eau chaude et d'un chiffon doux ou d'une éponge, puis séchez-le avec un chiffon sec.

i Dans la fonction de nettoyage facile à la vapeur, il est prévu que l'eau ajoutée au fond du four s'évapore et se condense sur l'intérieur du four et sur la porte du four afin de ramollir la saleté légère qui s'est formée dans votre four. La condensation qui s'est formée sur la porte du four peut s'écouler lorsque la porte du four est ouverte. Dès que vous ouvrez la porte du four, essuyez la condensation.

(Cela varie selon le modèle de l'appareil. Il se peut qu'il ne soit pas disponible pour votre appareil.) Après la condensation à l'intérieur du four, une flaque ou de l'humidité peut se produire dans le canal de la piscine sous le four. Essuyez ce canal de piscine avec un chiffon humide après utilisation et séchez-le.



7.6 Nettoyage de la porte du four

Vous pouvez retirer la porte de votre four et les vitres de la porte pour les nettoyer. La procédure de retrait des portes et des fenêtres est expliquée dans les sections « **Retrait de la porte du four** » et « **Retrait des vitres intérieures de la porte** ». Après avoir retiré les vitres intérieures de la porte, nettoyez-les à l'aide d'un détergent à vaisselle, d'eau chaude et d'un chiffon doux ou d'une éponge et séchez-les à l'aide d'un chiffon sec. Pour les résidus de calcaire qui peuvent se former sur la vitre du four, essuyez la vitre avec du vinaigre et rincez.

i N'utilisez pas de produits de nettoyage abrasifs durs, de grattoirs métalliques, de fil de laine métallique ou de produits d'eau de Javel pour nettoyer la porte et le verre du four.

Retrait de la porte du four

1. Ouvrez la porte du four.
2. Ouvrez les attaches du support de charnière de la porte avant à droite et à gauche en les poussant vers le bas comme illustré sur la figure.
3. Les types de charnières varient en (A), (B), (C) selon le modèle de produit. Les figures suivantes montrent comment ouvrir chaque type de charnière.
4. La charnière de type (A) est disponible dans les types de portes normales.

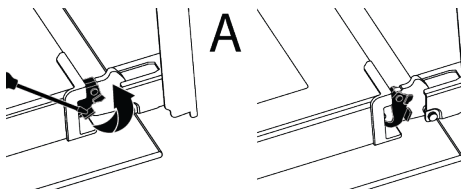

5. La charnière de type (B) est disponible dans les types de portes à fermeture souple.

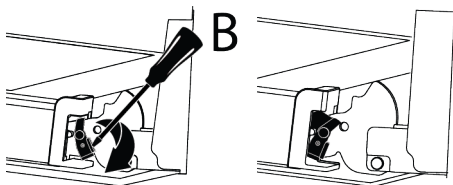

6. La charnière de type (C) est disponible dans les types de portes à ouverture/fermeture souple.

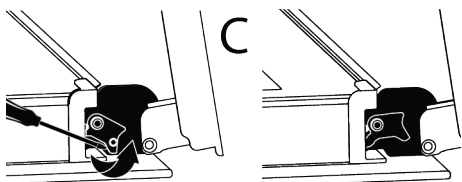

7. Mettez la porte du four en position semi-ouverte.

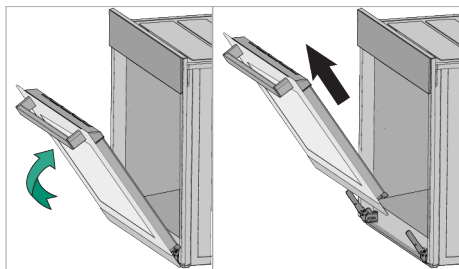

8. Tirez la porte ouverte vers le haut pour la dégager des charnières droite et gauche et retirez-la.

i Pour fixer à nouveau la porte, les procédures appliquées lors du retrait doivent être répétées de la fin au début, respectivement. Lors de l'installation de la porte, assurez-vous de fermer les attaches sur le support de charnière.

7.7 Retrait de la vitre intérieure de la porte du four

Vous pouvez retirer la vitre intérieure de la porte avant de l'appareil pour le nettoyage.

1. Ouvrez la porte du four.
2. Tirez vers vous le composant en plastique fixé sur la partie supérieure de la porte avant en poussant simultanément sur les points de pression des deux côtés du composant et retirez-le.

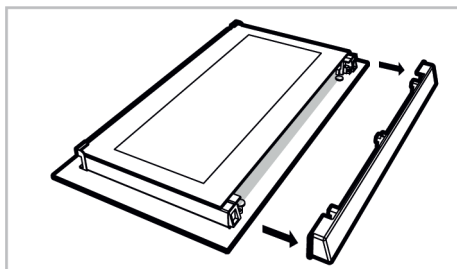
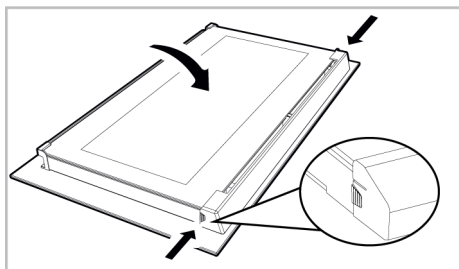

3. Soulevez délicatement la vitre intérieure (1) vers « A » puis retirez-la en tirant vers « B » comme l'illustre la figure.

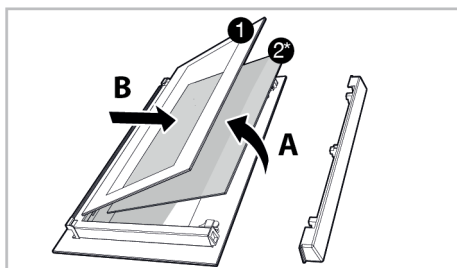

- 1 Vitre intérieure 2* Vitre intérieure (Il se peut qu'il ne soit pas disponible pour votre produit)

4. Si votre appareil est doté d'une vitre intérieure (2), répétez la même procédure pour la retirer (2).
5. La première étape du montage de la porte consiste à insérer la vitre intérieure (2). Placez le bord biseauté du verre de manière à ce qu'il rejoigne le bord biseauté de la fente en plastique. (Si votre appareil comporte une vitre intérieure). La vitre intérieure (2) doit être fixée à la fente en plastique la plus proche de la vitre intérieure (1).
6. Lorsque vous remontez la vitre intérieure (1), veiller à placer le côté imprimé de la vitre sur la vitre intérieure. Il est essentiel de placer les coins inférieurs de la vitre (1) pour atteindre les fentes inférieures en plastique.
7. Poussez le composant en plastique vers le cadre jusqu'à ce que vous entendiez un « clic ».

7.8 Nettoyage de la lampe du four

Au cas où la porte en verre de la lampe du four de la zone de cuisson est sale, nettoyez-la à l'aide d'un détergent à vaisselle, d'eau chaude et d'un chiffon doux ou d'une éponge et séchez-la à l'aide d'un chiffon sec. En cas de panne de la lampe du four, vous pouvez la remplacer en suivant les étapes suivantes.

Remplacement de la lampe du four

Avertissements généraux

- Pour éviter tout risque d'électrocution avant le remplacement de la lampe du four, débranchez l'appareil et attendez que le four refroidisse. Les surfaces chaudes peuvent causer des brûlures !
- Ce four est alimenté par une lampe à incandescence de moins de 40 W, de moins de 60 mm de hauteur, de moins de 30 mm de diamètre, ou une lampe halogène à douille G9 de moins de 60 W de puissance. Les lampes sont adaptées à un fonctionnement à des températures supérieures à 300 °C. Les lampes pour fours sont disponibles auprès des services agréés ou des techniciens agréés. Cet appareil contient une lampe de classe énergétique G.
- La position de la lampe peut différer de celle indiquée dans la figure.
- La lampe utilisée dans cet appareil n'est pas adaptée à l'éclairage des pièces de la maison. Cette lampe permet à l'utilisateur de voir les aliments.
- Les lampes utilisées dans cet appareil doivent résister à des conditions physiques extrêmes telles que des températures supérieures à 50 °C.

Si votre four est équipé d'une lampe ronde,

1. Débranchez l'appareil de la prise électrique.
2. Retirez le couvercle en verre en le tournant dans le sens antihoraire.

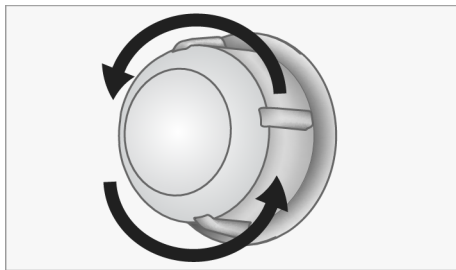

3. Si la lampe du four est de type (A) illustré dans la figure ci-dessous, tournez la lampe du four comme indiqué dans la figure et remplacez-la par une nouvelle. S'il s'agit d'un modèle de type (B), retirez-le comme indiqué sur la figure et remplacez-le par un nouveau.

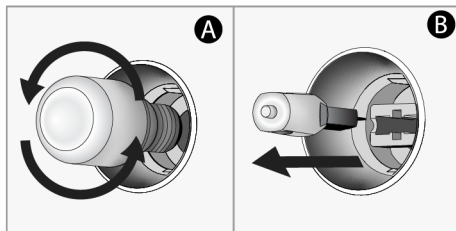

4. Remettez le couvercle en verre.

Si votre four est équipé d'une lampe carrée,

1. Débranchez l'appareil de la prise électrique.
2. Retirez les étagères grillagées conformément à la description.

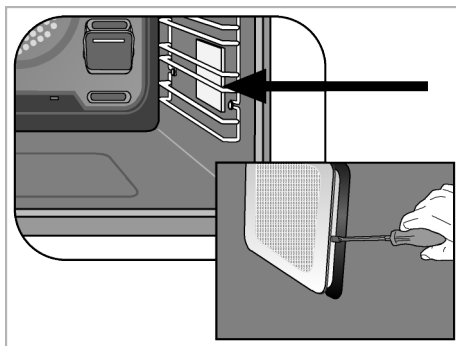

3. Soulevez le couvercle de protection en verre de la lampe à l'aide d'un tournevis. Retirez d'abord la vis, s'il y a une vis sur la lampe carrée de votre produit.
4. Si la lampe du four est de type (A) illustré dans la figure ci-dessous, tournez la lampe du four comme indiqué dans la figure et remplacez-la par une nouvelle. S'il s'agit d'un modèle de type (B), retirez-le comme indiqué sur la figure et remplacez-le par un nouveau.

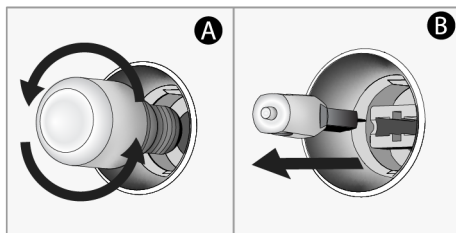

5. Remettez le couvercle en verre et les étagères grillagées.

8 Dépannage

Si le problème persiste même après observation des instructions contenues dans cette partie, contactez votre fournisseur ou un service de maintenance agréé. N'essayez jamais de réparer votre appareil par vous-même.

De la vapeur se dégage lorsque le four fonctionne.

- Il est normal de voir de la vapeur qui s'échappe pendant le fonctionnement. >>> Ceci n'est pas une erreur.

Des gouttelettes d'eau apparaissent pendant la cuisson

- La vapeur générée pendant la cuisson se condense lorsqu'elle entre en contact avec des surfaces froides à l'extérieur du produit et peut former des gouttelettes d'eau. >>> Ceci n'est pas une erreur.

Des bruits métalliques se produisent pendant que l'appareil chauffe et refroidit.

- Les parties métalliques peuvent se dilater et produire des sons lorsqu'elles sont chauffées. >>> Ceci n'est pas une erreur.

L'appareil ne fonctionne pas.

- Le fusible peut être défilant ou grillé. >>> Vérifiez les fusibles dans la boîte à fusibles. Remplacez-les si nécessaire ou remettez-les en marche.
- Il se peut que l'appareil ne soit pas branché sur la prise (mise à la terre). >>> Vérifiez que l'appareil est bien branché sur la prise.

- (Si votre appareil est équipé d'une minuterie) Les touches du panneau de commande ne fonctionnent pas. >>> Si votre produit est équipé d'un verrou à clé, le verrou à clé peut être activé, désactivez le verrou à clé.

Le voyant du four n'est pas allumé.

- La lampe du four est peut-être défectueuse. >>> Remplacez la lampe du four.
- Pas d'électricité. >>> Vérifiez que le réseau électrique est opérationnel et vérifiez les fusibles dans la boîte à fusibles. Changez les fusibles si nécessaire ou réactivez-les.

Le four ne chauffe pas.

- Le four peut ne pas être réglé sur une fonction de cuisson et/ou une température spécifique. >>> Réglez le four sur une fonction de cuisson et/ou une température spécifiques.
- Pour les modèles avec minuterie, l'heure n'est pas réglée. >>> Réglez l'heure.
- Pas d'électricité. >>> Vérifiez que le réseau électrique est opérationnel et vérifiez les fusibles dans la boîte à fusibles. Changez les fusibles si nécessaire ou réactivez-les.

(Pour les modèles avec minuterie) L'affichage de la minuterie clignote ou le symbole de la minuterie reste ouvert.

- Il y a déjà eu une panne de courant. >>> Réglez la durée/Désactivez le bouton de fonction de l'appareil et mettez-le à nouveau dans la position souhaitée.

A circular icon showing a crossed-out electronic device, indicating it is not to be disposed of in a general waste bin.

FR
Cet appareil
et ses accessoires
se recyclent

REPRISE
À LA LIVRAISON

A DÉPOSER
EN MAGASIN

A DÉPOSER
EN DÉCHÈTERIE

OU

OU

Points de collecte sur www.quefairedesdechets.fr
Privilégiez la réparation ou le don de votre appareil !

