

beko

Fully Automatic Espresso Machine

User Manual



CEG 5331 X

EN - DE - FR - TR - ES - CS - IT - PL - RO - SK - NL - RU - AR



01M-8813563200-4121-12

CONTENTS

ENGLISH	14-37
DEUTSCH	38-64
FRANÇAIS	65-89
TÜRKÇE	90-118
ESPAÑOL	119-145
ČESKY	146-169
ITALIANO	170-196
POLSKI	197-224
ROMÂNĂ	225-251
SLOVENSKÝ	252-275
NEDERLANDS	276-299
РУССКИЙ	300-328

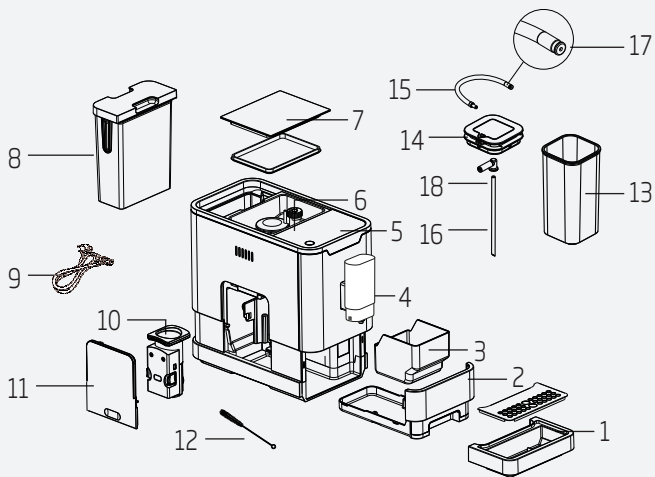

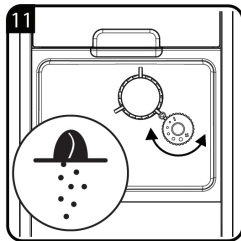
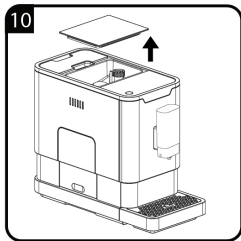
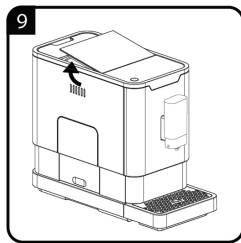
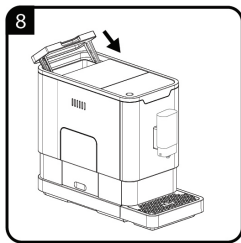
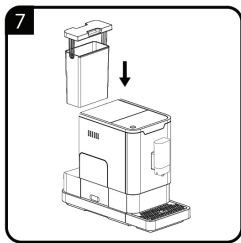
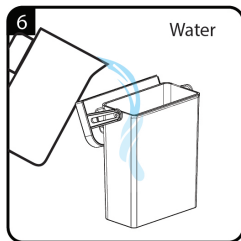
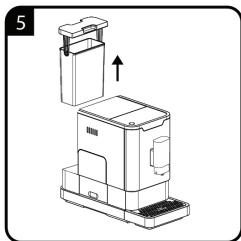
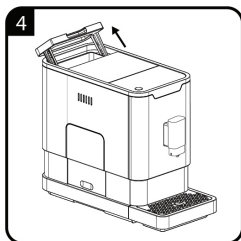
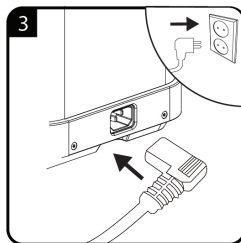
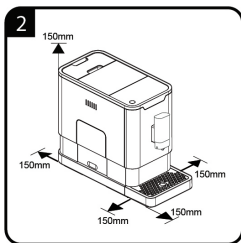
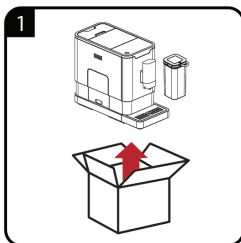

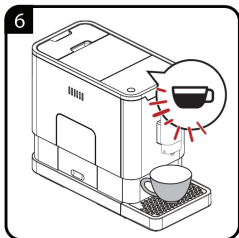
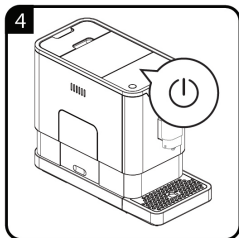
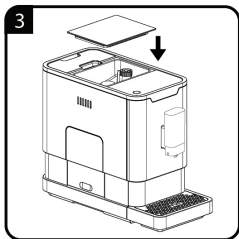
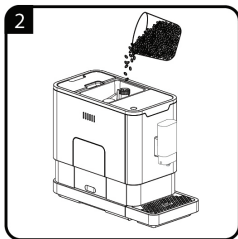

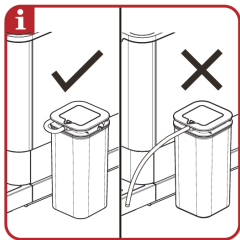
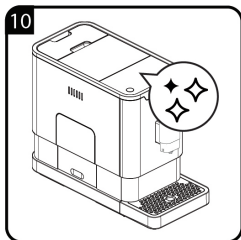
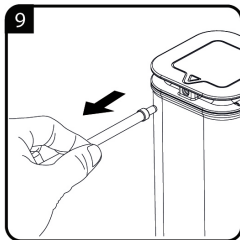
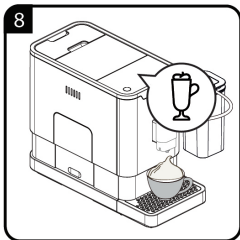
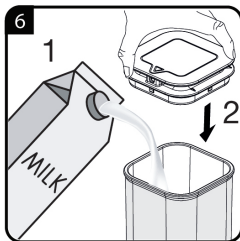
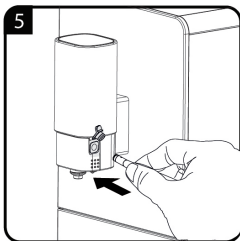
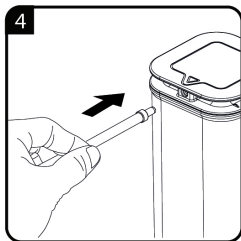
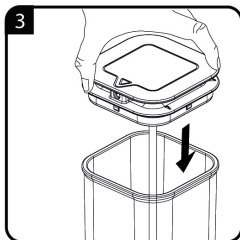
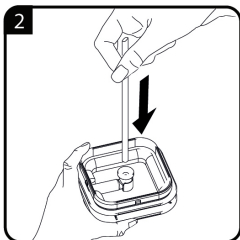
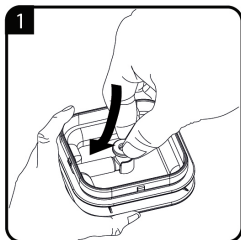

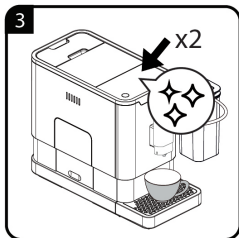
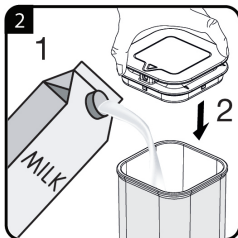
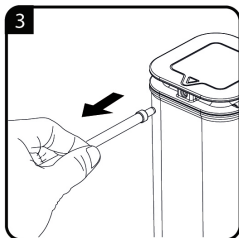
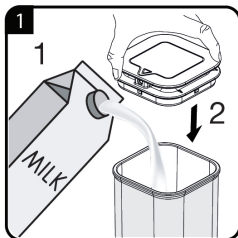

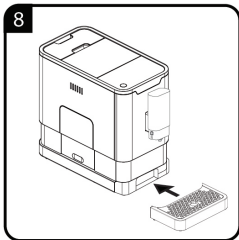
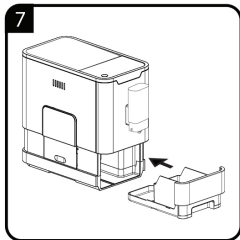
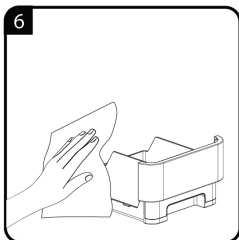
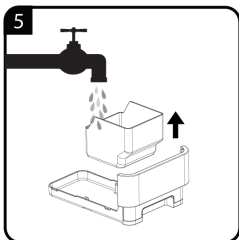
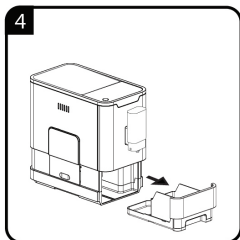
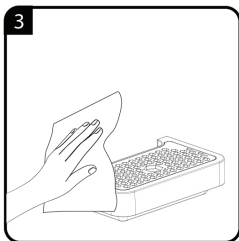
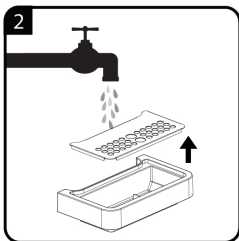
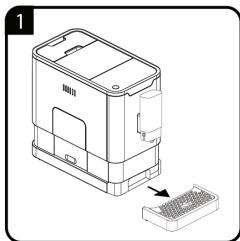

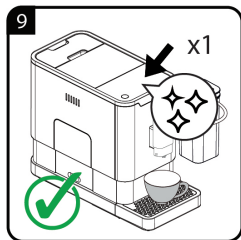
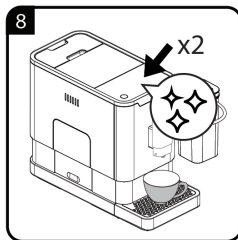
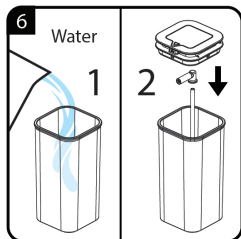
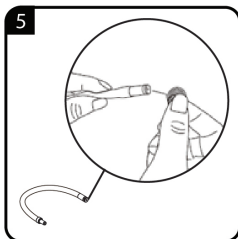
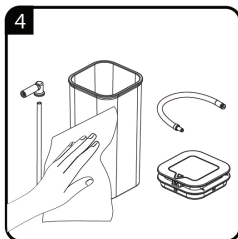
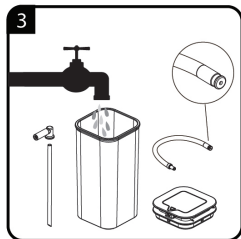
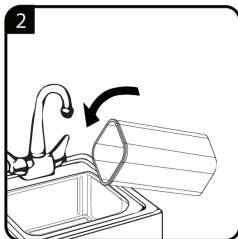
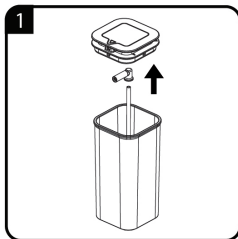

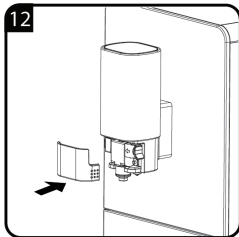
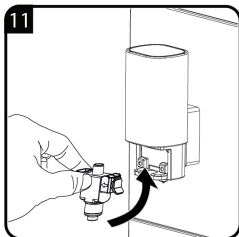
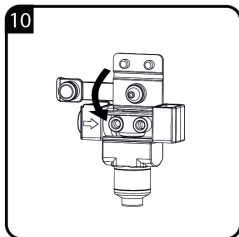
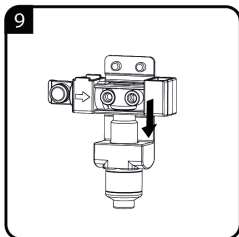
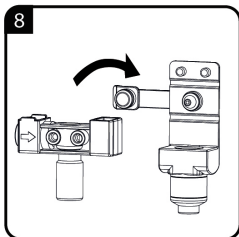
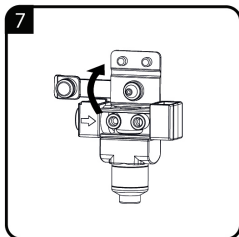
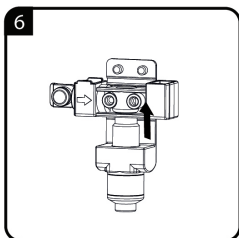
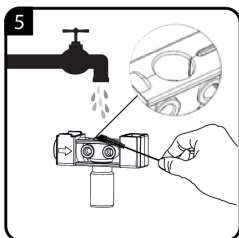
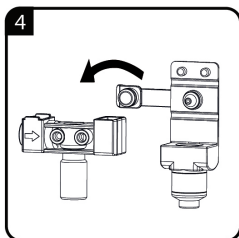
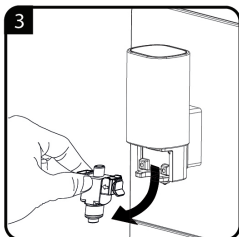
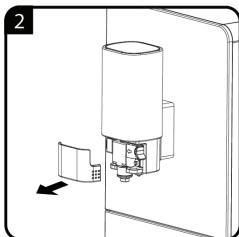
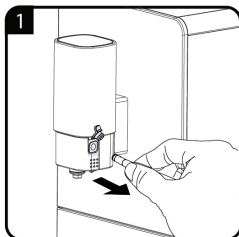

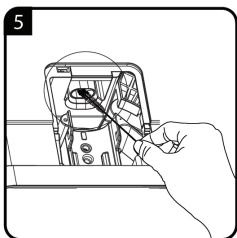
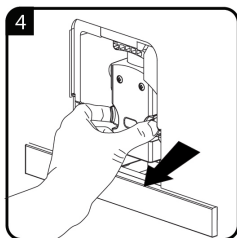
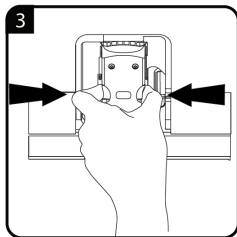
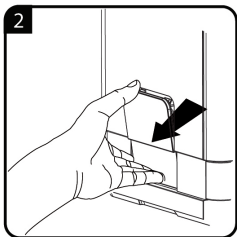
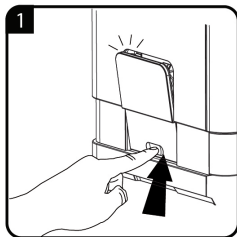





			
EN	FIRST USE	OPERATION	LATTE MACCHIATO
DE	VORBEREITUNG	BETRIEB	LATTE MACCHIATO
FR	PREMIÈRE UTILISATION	FONCTIONNEMENT	LATTE MACCHIATO
TR	İLK KULLANIM	KULLANIM	LATTE MACCHIATO
ES	PRIMER USO	FUNCIONAMIENTO	LATTE MACCHIATO
CS	PŘÍPRAVA	OBSLUHA	LATTE MACCHIATO
IT	PRIMO UTILIZZO	FUNZIONAMENTO	LATTE MACCHIATO
PL	PRZYGOTOWANIE	OBSŁUGA	LATTE MACCHIATO
RO	PRIMA UTILIZARE	UTILIZARE	LATTE MACCHIATO
SK	PŘÍPRAVA	PREVÁDZKA	LATTE MACCHIATO
NL	VOORBEREIDING	WERKING	LATTE MACCHIATO
RU	ПОДГОТОВКА	ЭКСПЛУАТАЦИЯ	ЛАТТЕ МАКИАТО
AR	اول استخدام	التشغيل	لاتيه ماتشيانو

			
EN	CAPPUCCINO	MILK FROTHER FUNCTION	CLEANING AND CARE
DE	CAPPUCCINO	MILCHAUFSCÄUMER-FUNKTION	REINIGUNG UND PFLEGE
FR	CAPPUCCINO	FONCTION MOUSSEUR À LAIT	NETTOYAGE ET ENTRETIEN
TR	CAPPUCCINO	SÜT KÖPÜRTME FONKSİYONU	TEMİZLEME VE BAKIM
ES	CAPPUCCINO	FUNCIÓN DE VAPORIZADOR DE LECHE	LIMPIEZA Y CUIDADOS
CS	CAPPUCCINO	FUNKCE NAPĚŇOVÁNÍ MLÉKA	ČIŠTĚNÍ A PÉČE
IT	CAPPUCCINO	FUNZIONE MONTALATTE	PULIZIA E MANUTENZIONE
PL	CAPPUCCINO	FUNKCJA SPIENIACZA DO MLEKA	CZYSZCZENIE I KONSERWACJA
RO	CAPPUCCINO	FUNȚIE SPUMĂ DE LAPTE	CURĂ AREA ȘI ÎNGRIJIREA
SK	CAPPUCCINO	FUNKCIA NAPEŇOVANIA MLIEKA	ČISTENIE A STAROSTLIVOSŤ
NL	CAPPUCCINO	WERKING MELKOPSCHUIMER	REINIGING EN VERZORGING
RU	КАПУЧИНО	ФУНКЦИЯ ВСПЕНИВАНИЯ МОЛОКА	ЧИСТКА И УХОД
AR	كابوتشينو	وظيفة أداة خفق الحليب	التنظيف والعناية

Please read this user manual first!

Dear Customers,

Thank you for selecting a Beko product. We hope that you get the best results from your product which has been manufactured with high quality and state-of-the-art technology. Therefore, please read this entire user manual and all other accompanying documents carefully before using the product and keep it as a reference for future use. If you handover the product to someone else, give the user manual as well. Follow all warnings and information in the user manual.

Meanings of the symbols

Following symbols are used in the various section of this manual:



Important information or useful hints about usage.



DANGER: Warning for hazardous situations with regard to life and property.



WARNING: Warning indicates a potentially dangerous situation.



CAUTION: Warning indicates potential material damage.



Materials are intended to be in contact with food.



This product has been produced in environmentally friendly, modern facilities

1. External Drip Tray
2. Internal Drip Tray
3. Coffee Grounds Container
4. Adjustable coffee spout
5. Control Panel
6. Coffee Bean compartment
7. Coffee Beans Container Cover
8. Water Tank
9. Power cord
10. Brewer
11. Service Door
12. Cleaness brush
13. Milk container
14. Milk container lid
15. Connection milk tube
16. Container milk tube
17. Milk tube connector
18. Connection rubber

Technical data

Power supply:

220-240 V~, 50-60 Hz

Power: 1350 W

Technical and design modifications reserved.

All declared values on the product and on the printed leaflets are picked up after laboratory measurements performed according to related standarts. These values may differ upon usage and ambient conditions.

1 Important instructions for safety and environment

This section includes the safety instructions that will help providing protection against personal injury and material loss risks. Failure to follow these instructions invalidates the granted warranty.

1.1 Danger of electric current

Danger to life by electric current!

Contact with live wires or components could lead to serious injury or even death!

Observe the following safety precautions to avoid electric shocks:

- Do not use the coffee machine if the connecting cable or mains plug are damaged.
- Before reusing the coffee machine, the mains cable must be renewed by a qualified electrician.
- Do not open the housing of the coffee machine. Danger of electric shock if live connections are touched and/or the electrical and mechanical configuration is changed.

1 Important instructions for safety and environment

- Before cleaning the bean container, pull the mains plug of the appliance out of the socket. Danger from rotating coffee mill!

1.2 Danger of burning or scalding

Parts of the coffee machine can become very hot during operation! Dispensed drinks and escaping steam are very hot!

Observe the following safety precautions to avoid burning/scalding yourself and/or others:

- Do not touch either of the metal sleeves on both coffee spouts.
- Avoid direct contact of the skin with escaping steam or hot rinsing, cleaning and descaling water.

1.3 Fundamental safety precautions

Observe the following safety precautions to ensure safe handling of the coffee machine:

- Never play with packaging material. Risk of suffocation.

1 Important instructions for safety and environment

- Inspect the coffee machine for visible signs of damage before use. Do not use a damaged coffee machine.
- If the connecting cable is damaged, it should only be replaced by a service agent recommended by the manufacturer in order to prevent any danger! Please contact the manufacturer or his customer service.
- Repairs to the coffee machine must only be carried out by an authorised specialist or by the works customer service. Unqualified repairs can lead to considerable danger for the user. They will also void the warranty.
- Repairs to the coffee machine during the warranty period may only be carried out by service centres authorised by the manufacturer, otherwise the warranty will become void in the event of subsequent damage.
- Defective parts may only be replaced with original spare parts. Only original spare parts guarantee that the safety requirements are met.

1 Important instructions for safety and environment

- This appliance can be used by children from the age of 8 up as well as by persons with reduced physical, sensory or mental abilities or with lacking experience and/or knowledge, if these persons are supervised or have been instructed how to use the appliance in a safe way and have understood the hazards which could arise from using it. Children must not play with the appliance. Cleaning and user maintenance shall not be made by children unless they are older than 8 and supervised.
- This appliance is intended to be used in household and similar applications such as:
 - staff kitchen areas in shops, offices and other working environments,
 - farm houses,
 - by clients in hotels, motels and other residential type environments,
 - bed and breakfast type environments.
- Protect the coffee machine against the effects of weather such as rain, frost and direct sunlight. Do not use the coffee machine outdoors.

1 Important instructions for safety and environment

- Never immerse the coffee machine itself, the mains cable or the mains plug into water or other liquids.
- Do not clean the coffee machine or accessories in a dish washer.
- Do not pour any other liquids apart from water or place foodstuffs into the water tank.
- Do not fill the water tank beyond the maximum mark (lower edge of the filling hole) (1.4 litres).
- Only operate the machine when the coffee grounds container, drip tray and the cup grate are fitted.
- Do not pull the cable to remove the plug from the mains socket or touch with wet hands.
- Do not hold the coffee machine with the mains cable.
- Keep the appliance and its cord out of reach of children aged less than 8 years.
- Do not operate the hot water function continuously for more than one tank of water.

1 Important instructions for safety and environment

1.4 Intended use

The fully automatic coffee machine Beko is intended for use in homes and similar applications, for instance in staff kitchens, shops, offices and similar areas or by customers in bed & breakfast, hotels, motels and other living accommodation. This coffee machine is not intended for commercial use. The machine is only intended for preparing coffee and heating milk and water. Any other use other than previously stated is considered as improper use.

Danger resulting from improper use!

If not used for its intended purpose or used in any other way, the coffee machine may be or become a source of danger.



WARNING: Therefore, the coffee machine may only be used for its intended purpose.



WARNING: Observe the procedures described in this user manual.

No claims of any kind will be accepted for damage or injury resulting from use of the coffee machine for other than its intended purpose.

The risk has to be borne solely by the machine owner.

1 Important instructions for safety and environment

1.5 Limitation of liability

All technical information, data and instructions on installation, operation and maintenance of the coffee machine contained in these operating instructions represent the current status at the time of printing and are based on the best possible knowledge gained by experience and knowhow.

No claims can be derived from the information, illustrations and descriptions in this user manual.

The manufacturer assumes no liability for damage or injury resulting from failure to observe the user manual, use for other than the intended purpose, unprofessional repairs, unauthorised modifications or use of non-approved spare parts.

1.6 Compliance with the WEEE Directive and Disposing of the Waste Product:

This product complies with EU WEEE Directive (2012/19/EU). This product bears a classification symbol for waste electrical and electronic equipment (WEEE).

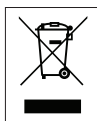

This symbol indicates that this product shall not be disposed with other household wastes at the end of its service life. Used device must be returned to official collection point for recycling of electrical and electronic devices. To find these collection systems please contact to your local authorities or retailer where the product was purchased. Each household performs important role in recovering and recycling of old appliance. Appropriate disposal of used appliance helps prevent potential negative consequences for the environment and human health.

1 Important instructions for safety and environment

1.7 Compliance with RoHS Directive

The product you have purchased complies with EU RoHS Directive (2011/65/EU). It does not contain harmful and prohibited materials specified in the Directive.







1.8 Package information







Packaging materials of the product are manufactured from recyclable materials in accordance with our National Environment Regulations. Do not dispose of the packaging materials together with the domestic or other wastes. Take them to the packaging material collection points designated by the local authorities.

2 Display

2.1 Control Panel

	Flashing: Low water level/ Water tank missing
	Lack of bean
	Lights up stably: coffee grounds container is full Flashing: Internal Drip Tray/coffee grounds container is missing
	Lights up stably: Brewer is missing/ installed improperly Flashing: Service door is opened / installed improperly
	Lights up stably: Requires to do descaling Flashing: Descaling is under process
	Empty System Function is running
	Power ON/OFF Button

2 Display

	Hot Water Button
	Espresso Button
	Cappuccino
	Latte Macchiato
	One time: Quick clean Two time: Milk frother function

3 Preparation

3.1 Installation

-  Remove any protective films, stickers and any other packing material on the appliance.

3.2 Filling the water tank



About the protect program: If the water tank is not fully placed into the machine, a protection mode will be activated in 15 seconds during brewing process. Hot water button will lights on control panel.

1. Make sure that the water tank is fully inserted into the machine.
2. Press the hot water button. After the hot water is dispensed, the machine will be in standby condition.



WARNING: When  is flashing, the water tank is in low water level and requires filling the water tank.



To prevent overflow of water from the water tank, do not add water directly into the appliance with another container.



WARNING: Never fill the water tank with warm, hot, sparkling water or any other liquid which might damage the water tank and the machine.

4 Operation



WARNING: Never do the grinding adjustment when the grinder is not operating. It may damage the grinder.



The dots on the adjuster knob indicate the fineness of the grind.



When  is flashing, the appliance needs to be filled with coffee bean.



WARNING: Fill the coffee bean container only with coffee beans. Grounded coffee, instant coffee, caramelized coffee and any other objects may damage the machine.



Press the hot water button to clean inside of the coffee maker before first use.



The Appliance is equipped with auto-shut off. Depending on the mode you have selected the appliance will have different auto-shut off timing.

4.1 Adjusting The Volume Of Your Coffee/ Hot Water

You can memorize your desired volume of coffee for espresso and also the hot water from 25ml to 250ml.



There is a protective cover for the milk tube connector inlet, just take it off when you need to insert the milk tube connector.

4 Operation



Cleaning the automatic milk froth system before first use.

Use cold milk (at a temperature of approximately 5°C/41°F) with a protein content of at least 3% to ensure an optimal frothing result



After use, press button once to perform quick cleaning the system. See chapter "Daily Cleaning of the appliance", section cleaning the automatic milk froth system).

4.2 Hot Water

The appliance can dispense hot water by simply pressing the hot water button. The hot water button and the illumination will lights up indicates that the appliance is heating up the water. When the hot water button and the illumination turn off, the water is ready to serve.

4.3 Mode Selection



The machine has two different setting: default setting, ECO mode and speed mode. In ECO mode, the appliance helps to save more energy. In speed mode, the user can make their coffee faster than in default setting.



	ECO Mode	Speed Mode	Default Setting
Illumination Light	No	Yes	Yes
Pre-brewing*	Yes	No	Yes
Auto shut off time	10mins	30mins	20mins
Cup Volume memory	Yes	Yes	Yes

4 Operation



The pre-brewing function moistens the grounded beans in the brewer with a small amount of water before full extraction. This expands the coffee grounds to build up a greater pressure in the brewer which help extraction of all the oils and full flavor from the grounded beans.

1. When the machine is in standby condition, press and holds the  for 5 seconds.
2. The  will then be flashing and the following button will have the following indications for different settings:

	Cappuccino button 	Latte button 	Espresso button 
In ECO Mode	Lights ON	Flashing	Flashing
In Speed Mode	Flashing	Lights On	Flashing
In Default Setting	Flashing	Flashing	Lights On

3. Press the Cappuccino button for ECO mode, Latte button for speed mode and Espresso button for default setting. Two Beep sound will be heard indicates that the mode is being selected. (Note: If you are pressing the relative lights on button for each mode, the machine will not response).
4. If you would like to remain the setting unchanged, press  again or wait for 5 seconds for the machine to return to the standby condition

5 Cleaning

5.1 Cleaning of the appliance



WARNING: Never use any abrasive, vinegar or descaling agents not included in the box to clean the appliance.



When  lights up, the coffee grounds container needs to be emptied. This icon will light up after every 10 coffee brews. Clean the container to reset the icon. If the container is clean, it will be enough to remove the container and put it back in place.



When  lights up stably, it indicates that the brewer is missing / installed improperly. When  is flashing, it indicates that the service door is missing / installed improperly.



It is important to do this step daily to make sure the function of automatic milk frother running in good condition.

5.2 Self-Cleaning



WARNING: Please wait for finishing the self cleaning process and then switch off the machine.

When  is flashing, it indicates that the appliance needs to undergo self-cleaning. The appliance will remain in the best condition if this function is performed at least once a month or more regularly depending on the hardness of water used. It is also suggested that to

1. Fully fill the water tank.

5 Cleaning





2. Add one pack of cleaning agent into the water tank.



WARNING: Do not use vinegar or other cleaning agent to do self-cleaning of this appliance. The cleaning agent might damage the appliance.

3. Plug in the appliance.

4. Place a sufficient large container under the coffee spout.



5. In standby condition, press and hold  and Latte button  for 5 seconds. A beep sound will be heard with  and Latte button  will be flashing.

6. Press Latte button  to confirm undergoing the self-cleaning process. To resume back to the standby condition, press .

7. Will be flashing indicates that the appliance is undergoing the self-cleaning process.



WARNING: Keep skin/body away from the hot water.





8. When all the water in the water tank is being dispensed out,  and Latte button  will be flashing. Remove all the remaining solution in the water tank and fill the tank with normal tap water until the max position. When water is filled into the water tank,  will go off. Then the appliance will continue the self-cleaning process.

9. When the self-cleaning process is completed, the appliance will switch off automatically.

5 Cleaning

5.3 Empty System Function

The empty system function is recommended to be used before long period of non-use, frost protection and before talking to repair agent.



1. In standby condition, press and hold the  and Espresso button  together for 5 seconds.
2.  will then be flashing.
3. Remove the water tank from the appliance.  will light up stably indicates that the empty system is under process. You can press  before removing the water tank to resume back to the standby condition.
4. When the empty system function is completed, the appliance will switch off automatically.



WARNING: After perform EMPTY SYSYEM FUNCTION; press the hot water button until water can come out from spout when the coffee maker is reused again.

5.4 Manual Rinsing

You can perform a manual rinsing cycle to clean the coffee nozzle after use. It is also suggested to perform a manual rinsing if the appliance has not been used for a long period of time.

1. In standby condition, press and hold the  and hot water button  together.

5 Cleaning

2. ✨ will flashing. The coffee nozzle will then dispense a small amount of water which is used for the rinsing.



WARNING: Water comes out of the coffee nozzle is hot and is collected in the drip tray underneath. Avoid contact with splashes of water.

3. After rinsing, the appliance will return to the standby condition.

5.5 Further Setting

5.5.1 Adjusting The Quantity Of Your Coffee/ Hot Water

The machine can memorize your desired volume of coffee and hot water.

Preparing quantity for Latte Macchiato /Cappuccino/Coffee

1. Place a cup under the spout
2. Switch on the machine, all buttons lights on.
3. Press Latte/Cappuccino / Coffee button, only your desired one illuminates.
4. If machine dispenses milk, press and hold the button to continue and release the button when milk froth reaches your desired volume. Milk froth stops with two beep sounds and the volume is now stored.
5. If machine dispenses coffee, touch and hold the button to continue and release the button when coffee reaches your desired volume. Coffee stops with two beep sounds and the volume is now stored.

Preparing quantity for Hot Water

1. Place a cup under the spout
2. Switch on the machine, all buttons lights on.

5 Cleaning

3. Press Hot Water button, the button illuminates only.
4. The machine dispenses hot water. Touch and hold the button; release the button when it reaches your desired volume. Dispensing stops now and the volume is now stored

The Latte/Cappuccino/Coffee/Hot water button is programmed: every time it's pressed, the machine will brew the same amount set.

Canceling the auto-clean mode

Your appliance cleans itself automatically before and after each brewing operation. You may follow the steps below to cancel the auto-clean mode.

- Turn on the appliance by pressing the On-Off switch and wait until it engages the Stand-by position.
- Open the service cover.
- Press the On-Off switch for 5 seconds, a beep shall be heard.
- Close the service cover.
- Now, the auto-clean operation is cancelled.



We recommend you to use the auto-clean mode actively for a healthy operation.

6 Troubleshooting

Problem	Cause	Solution
The appliance does not work.	The appliance is not connected to the mains.	- Plug in and press the switch. - Check the cable and the Plug
No or delayed response in several trials of pressing on function key on the panel	- Appliance is under an electromagnetic interference - Dirt over the panel	Unplug the appliance. Restart after few minutes Clean the panel with the cloth provided
The coffee is not hot enough.	- The cups have not been pre-heated. - The brewing unit is too cold.	Rinse the appliance at least 3 times before making the coffee.
The coffee cannot come out from spout.	Empty system function maybe used before.	Press the hot water button until water can come out from spout.
The first cup of coffee is poor quality.	The first run of grinder does not pour sufficient quantity coffee power into the brewing unit.	Throw the coffee away. The other coffees will always be of good quality.
Coffee has no cream.	- Coffee bean is not fresh.	Change or using appropriate brand of coffee bean.
The touch buttons are not sensitive	Not pressing the touch button from the front direction of the appliance	Press the lower bottom part of the icon of the touch button from the front direction of the appliance.
The appliance takes too long time to warm up.	Excessive scale has built up.	Descale the appliance.
The water tank is removed / the water level is very low in the water tank but have no alert.	The area near the water tank connector is wet.	Wipe the water around the water tank connector
Internal drip tray is filled with a lot of water.	Coffee powder too fine which block the water to come out.	Adjust the coffee fineness to bigger dot during grinder operation.

6 Troubleshooting

Problem	Cause	Solution
Coffee is delivered too slowly or a drop at a time.	Coffee powder too fine which block the water to come out.	Adjust the coffee fineness to bigger dot during grinder operation.
Lack of bean indicator flashes but there is still a lot of coffee bean inside the container.	Internal coffee powder outlet is blocked.	Follow the steps in Cleaning the coffee powder outlet.
No milk foam out from the machine	The automatic milk frother is dirty or not assembled or installed correctly	Clean the automatic milk frother and make sure it is correctly assembled or installed.
No milk foam out from the machine	The hole of Milk tube connector is blocked by milk residues	Refer to section "Daily Cleaning of the appliance", follow "cleaning the milk container and connection milk tube", Clean the connector and make sure all the hole on the connector is clean, use needle or bristle of brush to clean the hole.
The hole of Milk tube connector is blocked by milk residues which hardly to be cleaned	The milk tube connector not be cleaned for a long time	Soaking the connection milk tube into warm water for an hour, follow the "cleaning the milk container and connection milk tube" in section "Daily Cleaning of the appliance", keep using frothing milk function to clean until water come from dispenser smoothly. Use needle or bristle of brush to clean the hole
The milk froth is of poor quality	The type of milk used is not suitable for frothing	Different types of milk result in different amounts of froth and different froth qualities. Semi-skimmed or full-fat cow's milk gives good results.
	The temperature of the milk is too high	No milk foam out from the machine

6 Troubleshooting

Problem	Cause	Solution
Milk spray out the table	Milk dispensing tube is not put in place	Milk foam spray out from dispenser
Descaling indicator keep flashing even after the descaling process	Descaling process is not completed	Please be patient and wait for the process finish. The machine will auto shut off automatically , don't switch off the machine manually
The appliance no longer performs the rinsing cycle when switched on or off.	Improper handling when servicing the appliance may be the cause.	<ol style="list-style-type: none">1. When the appliance is on, remove the coffee group access door.2. Press and hold the on/off button until you hear 2 beeps.3. Replace the coffee group access door.

Bitte lesen Sie zunächst diese Anleitung!

Sehr geehrte Kundin, sehr geehrter Kunde,

Danke, dass Sie sich für ein Produkt der Marke Beko entschieden haben. Wir hoffen, dass Sie mit diesem Produkt, das mit den höchsten Qualitätsanforderungen und der modernsten Technologie hergestellt wurde, beste Ergebnisse erzielen. Bitte lesen Sie die gesamte Bedienungsanleitung und alle anderen Begleitdokumente aufmerksam, bevor Sie das Produkt verwenden; bewahren Sie sie zum künftigen Nachschlagen sicher auf. Wenn Sie das Produkt an einen Dritten weitergeben, händigen Sie bitte auch diese Anleitung aus. Befolgen Sie alle Warnhinweise und Informationen in dieser Anleitung.

Erklärung der Symbole

In dieser Anleitung werden die folgenden Symbole verwendet:



Wichtige Informationen oder nützliche Tipps zur Verwendung.



GEFAHR: Warnung vor Situationen, die Körper- und Sachschäden zur Folge haben können.



Warnung: Warnung zeigt eine potenziell gefährliche Situation.



Achtung: Warnung zeigt potenzielle Materialschäden.



Für den Kontakt mit Lebensmitteln geeignet.



Dieses Produkt wurde in umweltfreundlichen, modernen Einrichtungen hergestellt

1. Externe Tropfschale
2. Interne Tropfschale
3. Kaffeesatzbehälter
4. Anpassbare Kaffeedüse
5. Bedienfeld
6. Kaffeebohnenfach
7. Abdeckung des Kaffeebohnenbehälters
8. Wassertank
9. Netzkabel
10. Brühgruppe
11. Serviceklappe
12. Reinigungspinsel
13. Milchbehälter
14. Milchbehälterdeckel
15. Milch-Anschlussschlauch
16. Milchbehälterschlauch
17. Milchschauchanschluss
18. Anschlussgummi

Technische Daten

Spannungsversorgung:

220-240 V Wechselspannung,
50 bis 60 Hz

Leistung: 1350 W

Technische und optische
Änderungen vorbehalten.

Alle angegebenen Werte am Produkte und im Dokument wurden unter Laborbedingungen entsprechend den zutreffenden Standards ermittelt. Diese Werte können je nach Nutzung und Umgebungsbedingungen variieren.

1 Wichtige Anweisungen zu Sicherheit und Umwelt

In diesem Kapitel erhalten Sie wichtige Sicherheitshinweise im Umgang mit dem Gerät. Dieses Gerät entspricht den vorgeschriebenen Sicherheitsbestimmungen. Ein unsachgemäßer Gebrauch kann jedoch zu Personen und Sachschäden führen.

1.1 Gefahr durch elektrischen Strom

Lebensgefahr durch elektrischen Strom!

Beim Kontakt mit unter Spannung stehenden Leitungen oder Bauteilen besteht Lebensgefahr! Beachten Sie die folgenden Sicherheitshinweise, um eine Gefährdung durch elektrischen Strom zu vermeiden:

- Benutzen Sie das Gerät nicht, wenn das Anschlusskabel oder der Netzstecker beschädigt sind.
- Lassen Sie vor der Weiterbenutzung des Gerätes eine neue Anschlussleitung durch eine autorisierte Fachkraft installieren.

1 Wichtige Anweisungen zu Sicherheit und Umwelt

- Öffnen Sie auf keinen Fall das Gehäuse des Gerätes. Werden spannungsführende Anschlüsse berührt und der elektrische und mechanische Aufbau verändert, besteht Stromschlaggefahr.
- Gefahr bei drehendem Mahlwerk! Ziehen Sie vor dem Reinigen des Bohnenbehälters den Netzstecker des Gerätes aus der Steckdose.

1.2 Verbrennungs- und Verbrühungsgefahr

Teile des Gerätes können während des Betriebes sehr heiß werden! Die ausgegebenen Getränke und austretender Dampf sind sehr heiß!

Beachten Sie die folgenden Sicherheitshinweise, um sich und/oder andere nicht zu verbrennen/verbrühen:

- Berühren Sie nicht die Metallhülsen an den beiden Kaffeeausläufen.
- Vermeiden Sie direkten Hautkontakt mit austretendem Dampf und mit herauslaufendem, heißen Spül-, Reinigungs-, und Entkalkungs- wasser.

1 Wichtige Anweisungen zu Sicherheit und Umwelt

1.3 Grundlegende Sicherheitshinweise

Beachten Sie für einen sicheren Umgang mit dem Gerät die folgenden Sicherheitshinweise:

- Kontrollieren Sie das Gerät vor der Verwendung auf äußere sichtbare Schäden. Nehmen Sie ein beschädigtes Gerät nicht in Betrieb.
- Lassen Sie Reparaturen am Gerät nur von autorisierten Fachhändlern oder vom Werkskundendienst durchführen. Durch unsachgemäße Reparaturen können erhebliche Gefahren für den Benutzer entstehen. Zudem erlischt der Garantieanspruch.
- Bei Beschädigung des Netzkabels darf dieses nur durch eine vom Hersteller benannte Reparaturwerkstatt ersetzt werden, um eine Gefährdung zu vermeiden! Bitte wenden Sie sich an den Hersteller oder seinen Kundendienst.

1 Wichtige Anweisungen zu Sicherheit und Umwelt

- Eine Reparatur des Gerätes während der Garantiezeit darf nur von einem vom Hersteller autorisierten Kundendienst vorgenommen werden, sonst besteht bei nachfolgenden Schäden kein Garantieanspruch mehr.
- Defekte Bauteile dürfen nur gegen Original-Ersatzteile ausgetauscht werden. Nur bei diesen Teilen ist gewährleistet, dass sie die Sicherheitsanforderungen erfüllen werden.
- Dieses Gerät kann von Kindern ab 8 Jahren und darüber und von Personen mit reduzierten physischen, sensorischen oder mentalen Fähigkeiten oder Mangel an Erfahrung und/oder Wissen benutzt werden, wenn sie überwacht oder unterwiesen wurden, bezüglich des sicheren Gebrauchs des Gerätes und die daraus resultierenden Gefahren verstanden haben. Kinder dürfen nicht mit dem Gerät spielen. Reinigung und Benutzerwartung dürfen nicht durch Kinder durchgeführt werden, Kinder ohne Überwachung durchgeführt werden.

1 Wichtige Anweisungen zu Sicherheit und Umwelt

- Gestatten Sie Kindern die Benutzung des Gerätes nur unter Aufsicht um sicherzustellen, dass sie nicht mit dem Gerät spielen.
- Dieses Gerät ist dazu bestimmt, im Haushalt und ähnlichen Anwendungen verwendet zu werden, wie beispielsweise:
 - in Küchen für Mitarbeiter in Läden, Büros und anderen gewerblichen Bereichen,
 - in landwirtschaftlichen Anwesen,
 - von Kunden in Hotels, Motels und anderen gewerblichen Bereichen,
 - in Frühstückspensionen.
- Schützen Sie das Gerät vor Witterungseinflüssen wie Regen, Frost und direkter Sonneneinstrahlung. Benutzen Sie das Gerät nicht im Freien.
- Tauchen Sie das Gerät, das Anschlusskabel oder den Netzstecker niemals in Wasser oder andere Flüssigkeiten.
- Reinigen Sie das Gerät oder die Zubehörteile nicht im Geschirrspüler.

1 Wichtige Anweisungen zu Sicherheit und Umwelt

- Füllen Sie außer Wasser keine anderen Flüssigkeiten oder Lebensmittel in den Wassertank.
- Befüllen Sie den Wassertank nicht über die Max-Markierung (unterer Rand der Einfüllöffnung) hinaus mit Wasser (1,5 Liter).
- Betreiben Sie das Gerät nur, wenn der Kaffeesatzbehälter, die Tropfschale und das Tassenrost eingesetzt sind.
- Die Anschlussleitung immer am Netzstecker aus der Steckdose ziehen, nicht am Anschlusskabel und nicht mit nassen Händen anfassen.
- Tragen Sie das Gerät nicht am Anschlusskabel.
- Das Gerät und seine Anschlussleitungen sind von Kindern jünger als 8 Jahre fernzuhalten.
- Verwenden Sie die Heißwasserfunktion nicht kontinuierlich für mehr als einen Tank Wasser.

1 Wichtige Anweisungen zu Sicherheit und Umwelt

1.4 Bestimmungsgemäße Verwendung

Der Kaffeevollautomat Beko ist dazu bestimmt, im Haushalt und ähnlichen Anwendungen genutzt zu werden, beispielsweise in Mitarbeiterküchen, Läden, Büros und vergleichbaren Bereichen oder von Kunden in Frühstückspensionen, Hotels, Motels und anderen Wohneinrichtungen. Dieses Gerät ist nicht für den gewerblichen Gebrauch bestimmt. Das Gerät ist nur zur Kaffeezubereitung und dem Erwärmen von Milch und Wasser bestimmt. Eine andere oder darüber hinausgehende Benutzung gilt als nicht bestimmungsgemäß.

Gefahr durch nicht bestimmungsgemäße Verwendung!

Bei nicht bestimmungsgemäßer Verwendung und/oder andersartiger Nutzung können von dem Gerät Gefahren ausgehen.



WARNUNG: Deshalb darf das Gerät ausschließlich bestimmungsgemäß verwendet werden.



WARNUNG: Die in dieser Bedienungsanleitung beschriebenen Vorgehensweisen einhalten.

Ansprüche jeglicher Art wegen Schäden aus nicht bestimmungsgemäßer Verwendung sind ausgeschlossen.

Das Risiko trägt allein der Betreiber.

1 Wichtige Anweisungen zu Sicherheit und Umwelt

1.5 Haftungsbeschränkung

Alle in dieser Bedienungsanleitung enthaltenen technischen Informationen, Daten und Hinweise für die Installation, Betrieb und Pflege entsprechen dem letzten Stand bei Drucklegung und erfolgen unter Berücksichtigung unserer bisherigen Erfahrungen und Erkenntnisse nach bestem Wissen.

Aus den Angaben, Abbildungen und Beschreibungen in dieser Anleitung können keine Ansprüche hergeleitet werden.

Der Hersteller übernimmt keine Haftung für Schäden aufgrund von Nichtbeachtung der Anleitung, nicht bestimmungsgemäßer Verwendung, unsachgemäßen Reparaturen, unerlaubt vorgenommener Veränderungen oder Verwendung nicht zugelassener Ersatzteile.

1.6 Entsorgung von Altgeräten:

Dieses Produkt erfüllt die Vorgaben der EU-WEEE-Direktive (2012/19/EU). Das Produkt wurde mit einem Klassifizierungssymbol für elektrische und elektronische Altgeräte (WEEE) gekennzeichnet.

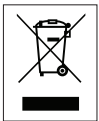

Dieses Symbol zeigt an, dass dieses Gerät am Ende seiner Einsatzzeit nicht mit anderem Hausmüll entsorgt werden darf. Altgeräte müssen an offizielle Sammelstellen zum Recycling elektrischer und elektronischer Geräte abgegeben werden.

Nähere Angaben zu diesen Sammelstellen erhalten Sie von Ihrer Stadtverwaltung oder dem Händler, bei dem Sie das Gerät erworben haben. Der Beitrag jedes Haushalts zum Umweltschutz ist wichtig. Eine angemessene Entsorgung von Altgeräten hilft bei der Verhinderung negativer Auswirkungen auf Umwelt und menschliche Gesundheit.

1 Wichtige Anweisungen zu Sicherheit und Umwelt

1.7 Einhaltung von RoHS-Vorgaben:

Das von Ihnen erworbene Produkt erfüllt die Vorgaben der EU-RoHS Richtlinie (2011/65/EU). Es enthält keine in der Richtlinie angegebenen gefährlichen und unzulässigen Materialien.





1.8 Informationen zur Verpackung





Die Verpackung des Produkts wurde gemäß unserer nationalen Gesetzgebung aus recyclingfähigen Materialien hergestellt. Entsorgen Sie die Verpackungsmaterialien nicht mit dem Hausmüll oder anderem Müll. Bringen Sie sie zu einer von der Stadtverwaltung bereitgestellten Sammelstelle für Verpackungsmaterial.

2 Anzeige

2.1 Control Panel

	Blinkt: Geringer Wasserstand / Wassertank fehlt
	Keine oder zu wenig Bohnen
	Leuchtet: Kaffeesatzbehälter ist voll Blinkt: Interne Tropfschale / Kaffeesatzbehälter fehlt
	Leuchtet: Brühgruppe fehlt / falsch installiert Blinkt: Serviceklappe ist geöffnet / falsch installiert
	Leuchtet: Entkalkung erforderlich Blinkt: Entkalkung läuft
	Systementleerung läuft
	Ein-/Austaste
	Heißwasser-Taste

2 Anzeige

	Espresso-Taste
	Cappuccino
	Latte Macchiato
	Einmal: Schnellreinigung Zweimal: Milchaufschäumer-Funktion

3 Vorbereitung

3.1 Montage

 Entfernen Sie jegliche Schutzfolien, Aufkleber und andere Verpackungsmaterialien am Gerät.

3.2 Wassertank füllen

Über das Schutzprogramm: Wenn der Wassertank nicht vollständig in die Maschine eingesetzt ist, wird während des Brühvorgangs in 15 Sekunden ein Schutzmodus aktiviert. Die Heißwassertaste leuchtet auf dem Bedienfeld auf.



1. Stellen Sie sicher, dass der Wassertank vollständig in die Maschine eingesetzt ist.

2. Drücken Sie die Heißwassertaste. Nach der Ausgabe des Heißwassers befindet sich die Maschine im Bereitschaftszustand.



Warnung: Wenn  blinkt, ist der Wasserstand im Wassertank zu gering und es muss Wasser nachgefüllt werden.



Geben Sie nicht direkt mit einem anderen Behälter Wasser in das Gerät; andernfalls könnte der Wassertank überlaufen.



Warnung: Füllen Sie den Wassertank niemals mit warmem, heißem, oder kohlenstoffhaltigem Wasser oder anderen Flüssigkeiten, die Wassertank und Gerät beschädigen könnten.



Warnung: Nehmen Sie niemals Änderungen an der Mahleinstellung vor, wenn das Mahlwerk nicht in Betrieb ist. Andernfalls könnte das Mahlwerk beschädigt werden.

4 Bedienung



Die Punkte am Einstellknopf zeigen den Mahlgrad.



Wenn  blinkt, muss das Gerät mit Kaffeebohnen aufgefüllt werden.



Warnung: Füllen Sie den Kaffeebohnenbehälter nur mit Kaffeebohnen. Gemahlener Kaffee, Instantkaffee, karamellierter Kaffee und andere Objekte können die Maschine beschädigen.



Reinigen Sie vor der ersten Benutzung das Innere der Kaffeemaschine, indem Sie die Heißwassertaste drücken.



Das Gerät ist mit einer automatischen Abschaltung ausgestattet. Je nach ausgewähltem Modus hat das Gerät verschiedene Zeiten zur automatischen Abschaltung.

4.1 Menge an Kaffee/heißen Wasser anpassen

Sie können die gewünschte Menge Kaffee für Espresso und für heißes Wasser (25 bis 250 ml) speichern.



Der Milchschaucheinlass verfügt über eine Schutzabdeckung; nehmen Sie diese ab, um den Milchschauchanschluss einzustecken.

4 Bedienung

Reinigen Sie das automatische Milchaufschäumssystem vor der ersten Benutzung.

i

Verwenden Sie zur Gewährleistung einer optimalen Aufschäumung nur kalte Milch (mit einer Temperatur von ca. 5 °C) mit einem Proteingehalt von mindestens 3 %.

i

Drücken Sie nach Verwendung zur Schnellreinigung des Systems die Taste . Beachten Sie den Abschnitt zur Reinigung des automatischen Milchaufschäumsystems im Kapitel „Tägliche Reinigung des Gerätes“.

4.2 Heißes Wasser

Das Gerät kann durch einfache Betätigung der Heißwasser-Taste heißes Wasser ausgeben. Heißwasser-Taste und Leuchte leuchten auf. Dies zeigt an, dass das Gerät das Wasser erhitzt. Wenn Heißwasser-Taste und Leuchte erlöschen, ist das Wasser servierbereit.

4 Bedienung

4.3 Modusauswahl

Das Gerät hat zwei verschiedene Einstellungen: Standardeinstellung, Ökomodus und Geschwindigkeitsmodus. Im Ökomodus hilft Ihnen das Gerät dabei, mehr Energie zu sparen. Im Geschwindigkeitsmodus erhalten Sie Ihren Kaffee schneller als mit der Standardeinstellung.

	Ökomodus	Geschwindigkeitsmodus	Standardeinstellung
Leuchte	Nein	Ja	Ja
Vorbrühen*	Ja	Nein	Ja
Zeit der automatischen Abschaltung	10 min	30 min	20 min
Tassenmengenspeicher	Ja	Ja	Ja



i

Das Vorbrühen feuchtet die gemahlene Bohne in der Brühgruppe vor der vollständigen Extraktion mit etwas Wasser an. Dadurch dehnt sich der Kaffeesatz stärker aus, wodurch sich mehr Druck in der Brühgruppe aufbaut, was die Extraktion sämtlicher Öle und des vollen Aromas der gemahlene Bohne unterstützt.

1. Halten Sie 5 Sekunden  gedrückt, wenn das Gerät im Bereitschaftsmodus ist.

4 Bedienung

2. ☺ blinkt dann und die folgende Taste hat folgende Anzeigen für verschiedene Einstellungen:

	Cappuccino-Taste 	Latte-Taste 	Espresso-Taste 
Ökomodus	Leuchtet	Blinkt	Blinkt
Geschwindigkeitsmodus	Blinkt	Leuchtet	Blinkt
Standardeinstellung	Blinkt	Blinkt	Leuchtet

3. Drücken Sie die Cappuccino-Taste für den Ökomodus, die Latte-Taste für den Geschwindigkeitsmodus und die Espresso-Taste für die Standardeinstellung. Die Ausgabe von zwei Signaltönen zeigt an, dass der Modus ausgewählt ist. (Hinweis: Wenn Sie die entsprechenden Leuchten an der Taste für jeden Modus drücken, reagiert das Gerät nicht.)

4. Wenn Sie die Einstellung nicht ändern möchten, drücken Sie erneut ☺ oder warten Sie 5 Sekunden, bis das Gerät in den Bereitschaftsmodus zurückkehrt.

5 Reinigung

5.1 Gerät reinigen



Warnung: Reinigen Sie das Gerät niemals mit Scheuermitteln, Essig oder nicht im Lieferumfang enthaltenen Entkalkungsmitteln.





Bringen Sie das Metallrohr wieder an der Düsenabdeckung an. Bringen Sie die Düsenabdeckung dann wieder an, indem Sie sie nach oben drücken. Drehen Sie sie zum Verriegeln nach rechts.



Wenn  aufleuchtet, muss der Kaffeesatzbehälter geleert werden. Dieses Symbol leuchtet nach jeweils 10 Kaffeezubereitungen auf. Reinigen Sie den Behälter, um das Symbol zurückzusetzen. Wenn der Behälter sauber ist, reicht es aus, den Behälter zu entfernen und wieder aufzusetzen.



Wenn  dauerhaft leuchtet, zeigt dies an, dass die Brühgruppe fehlt / falsch installiert ist. Wenn  blinkt, weist dies darauf hin, dass die Serviceklappe fehlt / falsch installiert ist.



Es ist wichtig, diese Reinigung täglich durchzuführen, damit der automatische Milchaufschäumer immer in gutem Zustand bleibt.

5.2 Selbstreinigung



Warnung: Bitte auf Fertigstellung der Selbstreinigung warten, dann das Gerät abschalten.





5 Reinigung

Wenn  blinkt, weist dies darauf hin, dass das Gerät die Selbstreinigung durchläuft. Der optimale Zustand des Gerätes bleibt erhalten, wenn diese Funktion mindestens einmal im Monat durchgeführt wird. Je nach Wasserhärte empfiehlt sich ein kürzeres Intervall. Außerdem sollten Sie den

1. Wassertank vollständig füllen.
2. Geben Sie eine Packung Reinigungsmittel in den Wassertank.





Warnung: Verwenden Sie für die Selbstreinigung dieses Gerätes weder Essig noch andere Reinigungsmittel. Reinigungsmittel könnten das Gerät beschädigen.

3. Schließen Sie das Netzkabel an.
4. Stellen Sie einen ausreichend großen Behälter unter die Kaffeedüse.
5. Halten Sie im Bereitschaftsmodus die Tasten  und Latte  5 Sekunden lang gedrückt. Ein Signal ertönt, während  und Latte-Taste  blinken.
6. Drücken Sie zur Bestätigung der Selbstreinigung die Latte-Taste . Drücken Sie zum Zurückkehren zum Bereitschaftsmodus .
7. Blinkt und zeigt so an, dass die Selbstreinigung durchgeführt wird.







Warnung: Halten Sie Körperteile von heißem Wasser fern.

5 Reinigung

8. Wenn der Wassertank vollständig leer ist, blinken  und Latte-Taste . Entfernen Sie die gesamte verbleibende Lösung im Wassertank und füllen Sie den Tank bis zur Max-Markierung mit normalem Leitungswasser. Wenn der Wassertank aufgefüllt ist, erlischt . Anschließend setzt das Gerät die Selbstreinigung fort.
9. Wenn die Selbstreinigung abgeschlossen ist, schaltet sich das Gerät automatisch aus.

5.3 Systementleerung

Die Systementleerung sollte vor längerer Nichtbenutzung, für Frostschutz und vor Übergabe zur Reparatur verwendet werden.

1. Halten Sie im Bereitschaftsmodus  und die Espresso-Taste  gleichzeitig 5 Sekunden lang gedrückt.
2. Anschließend blinkt .
3. Entfernen Sie den Wassertank aus dem Gerät.  zeigt durch dauerhaftes Leuchten an, dass die Systementleerung läuft. Sie können vor Entfernen des Wassertanks mit  in den Bereitschaftsmodus zurückkehren.
4. Wenn die Systementleerung abgeschlossen ist, schaltet sich das Gerät automatisch aus.



Warnung: Drücken Sie bei der nächsten Benutzung der Kaffeemaschine nach Durchführung der Systementleerung die Heißwassertaste, bis Wasser aus der Düse kommt.

5 Reinigung

5.4 Manuelle Spülung

Mit der manuellen Spülung können Sie nach der Benutzung die Kaffeedüse reinigen. Sie sollten die manuelle Spülung auch durchführen, wenn Sie das Gerät voraussichtlich längere Zeit nicht benutzen.

1. Halten Sie im Bereitschaftsmodus ☹ und die Heißwasser-Taste ☹ gleichzeitig gedrückt.
2. ✨ ✨ blinkt. Die Kaffeedüse gibt dann zum Spülen etwas Wasser aus.



Warnung: Das aus der Kaffeedüse laufende Wasser ist heiß und wird in der Tropfschale darunter aufgefangen. Kontakt mit heißem Spritzwasser meiden.

3. Nach dem Spülen kehrt das Gerät in den Bereitschaftsmodus zurück.

5.5 Weitere Einstellungen

5.5.1 Die Kaffee-/Heißwasser-Menge anpassen

Das Gerät kann Ihre gewünschte Menge Kaffee und Heißwasser speichern.

Gespeicherte Menge Latte Macchiato / Cappuccino / Kaffee zubereiten

1. Stellen Sie eine Tasse unter den Ausgießer
2. Schalten Sie das Gerät ein, alle Tasten leuchten auf.
3. Die Taste Latte / Cappuccino / Kaffee drücken, nur die gewählte Option leuchtet auf.
4. Wenn das Gerät Milch ausgibt, halten Sie die Taste zum Fortfahren gedrückt und lassen Sie sie los, sobald die gewünschte Menge Milchschaum erreicht ist. Die Milchaufschäumung stoppt mit zwei Signaltönen und die ausgegebene Menge wird gespeichert.

5 Reinigung

5. Wenn das Gerät Kaffee ausgibt, halten Sie die Taste zum Fortfahren gedrückt und lassen Sie sie los, wenn die gewünschte Menge Kaffee erreicht ist. Der Kaffee stoppt mit zwei Signaltönen und die ausgegebene Menge wird gespeichert.

Heißwasser-Menge vorbereiten

1. Stellen Sie eine Tasse unter den Ausgießer
2. Schalten Sie das Gerät ein, alle Tasten leuchten auf.
3. Drücken Sie die Heißwasser-Taste; nur diese Taste leuchtet auf.
4. Das Gerät gibt heißes Wasser aus. Halten Sie die Taste gedrückt und lassen Sie sie, wenn Ihre gewünschte Menge erreicht ist. Nun stoppt die Ausgabe und die ausgegebene Menge wird gespeichert

Die Taste Latte/Cappuccino/Koffee/Heißwasser ist nun programmiert: mit jeder Betätigung dieser Taste brüht die Maschine die eingestellte Menge.

Abbrechen des Modus automatische Reinigung

Ihr Gerät reinigt sich vor und nach jedem Brühvorgang automatisch. Sie können die folgenden Schritte ausführen, um den automatischen Reinigungsmodus abubrechen.

- Schalten Sie das Gerät durch Drücken des Ein-Aus-Schalters ein und warten Sie, bis es in die Standby-Position einrastet.
- Öffnen Sie die Serviceabdeckung.
- Drücken Sie den Ein-Aus-Schalter 5 Sekunden lang. Es ertönt ein Piepton.
- Schließen Sie die Serviceabdeckung.
- Jetzt wird die automatische Reinigung abgebrochen.



Wir empfehlen Ihnen, den automatischen Reinigungsmodus für einen fehlerfreien Betrieb aktiv zu verwenden.

6 Fehlerbehebung

Problem	Ursache	Lösung
Das Gerät funktioniert nicht.	Das Gerät ist nicht an die Stromversorgung angeschlossen.	- Anschließen und einschalten. - Kabel und Stecker prüfen.
Keine oder verzögerte Reaktion bei mehreren Betätigungen einer Funktionstaste am Bedienfeld.	- Das Gerät ist elektromagnetischen Störungen ausgesetzt. - Das Bedienfeld ist verschmutzt.	Ziehen Sie den Netzstecker. Starten Sie das Gerät nach ein paar Minuten erneut. Reinigen Sie das Bedienfeld mit dem bereitgestellten Tuch
Der Kaffee ist nicht heiß genug.	- Die Tassen wurden nicht vorgewärmt. - Die Brühgruppe ist zu kalt.	Das Gerät vor der Kaffeezubereitung mindestens dreimal spülen.
Es kommt kein Kaffee aus der Düse.	Die Systementleerung wurde vielleicht vorher genutzt.	Die Heißwasser-Taste drücken, bis Wasser aus der Düse kommt.
Die erste Tasse Kaffee ist nicht gut.	Beim ersten Betrieb des Mahlwerks gelangt nicht genügend Kaffeepulver in die Brühgruppe.	Den schlechten Kaffee wegschütten. Die nächsten Kaffees werden gut sein.
Kaffee ohne Schaum.	- Die Kaffeebohnen sind nicht frisch.	Die Kaffeemarke wechseln bzw. geeignete Kaffeebohnen verwenden.
Die Berührungstasten reagieren kaum	Die Berührungstaste an der Vorderseite des Gerätes wurde nicht gedrückt	Drücken Sie den unteren Bereich des Symbols der Berührungstaste an der Vorderseite des Gerätes.
Das Gerät braucht zu lange zum Aufwärmen.	Es hat sich zu viel Kalk gebildet.	Das Gerät entkalken.

6 Fehlerbehebung

Problem	Ursache	Lösung
Wassertank ist entfernt / Wasserstand im Wassertank ist sehr gering, ohne dass ein Alarm ausgegeben wurde.	Der Bereich in der Nähe des Wassertanksockels ist feucht.	Wischen Sie das Wasser rund um den Anschluss des Wassertanks ab
Viel Wasser in der internen Tropfschale.	Das Kaffeepulver ist zu fein, es lässt das Wasser nicht durch.	Den Mahlgrad während des Mahlens anpassen (grober).
Der Kaffee wird zu langsam oder nur tropfend ausgegeben.	Das Kaffeepulver ist zu fein, es lässt das Wasser nicht durch.	Den Mahlgrad während des Mahlens anpassen (grober).
Die Bohnenmangel-Anzeige blinkt, obwohl sich viele Kaffeebohnen im Behälter befinden.	Der interne Kaffeepulverauslass ist blockiert.	Befolgen Sie die Schritte im Abschnitt Reinigen des Kaffeepulverauslasses.
Es kommt kein Milchschaum aus dem Gerät	Der automatisch Milchaufschäumer ist verschmutzt oder nicht richtig installiert	Reinigen Sie den automatischen Milchaufschäumer und stellen sie sicher, dass er richtig installiert ist.
Es kommt kein Milchschaum aus dem Gerät	Die Öffnung des Milchschlauchanschlusses ist mit Milchresten blockiert	Befolgen Sie die Anweisungen zum Reinigen von Milchbehälter und Milchschlauch im Abschnitt „Tägliche Reinigung des Gerätes“. Reinigen sie den Anschluss und stellen Sie sicher, dass die Öffnung am Anschluss sauber ist. Verwenden Sie zu ihrer Reinigung eine Nadel oder die Borste einer Bürste.

6 Fehlerbehebung

Problem	Ursache	Lösung
Die Öffnung des Milchschauchanschlusses ist mit Milchresten blockiert, die sich nur schwer entfernen lassen	Der Milchschauchanschluss wurde lange Zeit nicht gereinigt	Den Milchschauch eine Stunde lang in warmes Wasser einlegen, dann die Schritte zur Reinigung von Milchbehälter und Milchschaumanschluss im Abschnitt „Tägliche Reinigung des Gerätes“ befolgen. Milchaufschäumfunktion verwenden, bis ungehindert Wasser ausgegeben wird. Reinigen Sie die Öffnung mit einer Nadel oder der Borste einer Bürste
Die Milch wird nicht richtig aufgeschäumt	Die Art der verwendeten Milch ist zum Aufschäumen nicht geeignet	Jede Milchart führt zu unterschiedlichen Schaummengen und -qualitäten. Teilentrahmte oder Vollfett-Kuhmilch erbringen gute Ergebnisse.
	Die Milch ist zu heiß	Es kommt kein Milchschaum aus dem Gerät
Milch spritzt heraus	Der Milchausgabeschlauch ist nicht richtig montiert	Milchschaum spritzt aus der Düse
Die Entkalkungsanzeige blinkt selbst nach der Entkalkung weiter	Die Entkalkung ist nicht abgeschlossen	Bitte haben Sie etwas Geduld und warten Sie, bis der Vorgang abgeschlossen ist. Das Gerät schaltet sich automatisch ab, schalten Sie es nicht von Hand ab
Das Gerät führt beim Ein- oder Ausschalten den Spülzyklus nicht mehr durch.	Unsachgemäße Handhabung bei der Wartung des Gerätes kann die Ursache sein.	<ol style="list-style-type: none">1. Wenn das Gerät eingeschaltet ist, entfernen Sie den Deckel der Kaffeegruppe.2. Halten Sie die Ein-/Aus-Taste gedrückt, bis Sie 2 Pieptöne hören.3. Setzen Sie den Deckel der Kaffeegruppe wieder ein.

Sehr geehrte Kundin, sehr geehrter Kunde,

als Käufer eines Haushaltskleingerätes der Marke Beko stehen Ihnen die gesetzlichen Gewährleistungsrechte (Nachbesserung und Nacherfüllung) aus dem Kaufvertrag zu. Die Gewährleistung erfolgt für die Fehlerfreiheit bei Geräteübergabe entsprechend dem jeweiligen Stand der Technik. Über die Gewährleistung hinaus räumt Ihnen der Hersteller eine Garantie ein, diese schränkt die gesetzliche Gewährleistung – die für 24 Monate ab dem Kaufdatum gilt - nicht ein. Garantiert wird die Mängelbeseitigung durch Reparatur oder Austausch nach Wahl des Herstellers.

Sollte eine Störung an Ihrem Gerät auftreten, wenden Sie sich bitte an Ihren Fachhändler bzw. den Verkäufer. Dieser wird vor Ort das Gerät prüfen und den Kundenservice durchführen. Auch soweit Ansprüche aus der Herstellergarantie bestehen, werden diese nur durch den Verkäufer abgewickelt.

Die Garantiezeit beträgt 24 Monate ab Kaufdatum.

Bedingungen:

1. Ein maschinell erstellter Original-Kaufbeleg liegt vor.
2. Das Gerät ist nur mit Original-Zubehör und Original-Ersatzteilen betrieben worden.
3. Die in der Gebrauchsanweisung erwähnten Wartungs- und Reinigungsarbeiten sind entsprechend ausgeführt worden.
4. Das Gerät wurde nicht geöffnet/zerlegt.
5. Bauteile, die einem gebrauchsbedingtem Verschleiß unterliegen, fallen nicht unter die Garantie
6. Ausgewechselte Teile werden Eigentum des Herstellers.
7. Ausgeschlossen von der Garantie sind die Mängel, die durch unsachgemäße Installation, z.B. Nichtbeachtung der VDE-Vorschriften; unsachgemäße Aufstellung, z.B. Nichtbeachtung der Einbau- oder Installationsvorschriften; äußere Einwirkung, z.B. Transportschäden, Beschädigung durch Stoß oder Schlag, Schäden durch Witterungseinflüsse, unsachgemäße Bedienung oder Beanspruchung, z.B. Nichtbeachtung der Gebrauchsanweisungen verursacht wurden.
8. Eine gewerbliche oder gleichzustellende Nutzung, z.B. in Hotels, Pensionen, Gaststätten, Arztpraxen oder Gemeinschaftsanlagen, gilt als eine nicht bestimmungsgemäße Benutzung, die die Garantie ausschließt.
9. Die Mängelbeseitigung verlängert die ursprüngliche Garantiezeit nicht.
10. Schadenersatzansprüche, auch hinsichtlich Folgeschäden, sind, soweit sie nicht auf Vorsatz oder grober Fahrlässigkeit beruhen, ausgeschlossen.
11. Der Anspruch auf Garantieleistung steht nur dem Erstkäufer zu und erlischt bei Weiterverkauf des Produktes durch den Erstkunden.
12. Die Garantie gilt für neue Produkte und nicht für Produkte, die als Gebrauchtgeräte verkauft worden sind und nicht für B-Ware.
13. Die Garantie ist nicht übertragbar.

Diese Garantiezusage ist nur gültig innerhalb der Bundesrepublik Deutschland

Garantiebedingungen - Beko – Version Februar 2021

Veillez d'abord lire ce manuel d'utilisation !

Chère cliente, cher client,

Nous vous remercions d'avoir porté votre choix sur un produit BEKO. Nous espérons que ce produit vous apportera entière satisfaction. Tous nos produits sont fabriqués dans une usine moderne et ont fait l'objet d'un contrôle de qualité minutieux.

A cet effet, veuillez lire en intégralité le présent manuel avant d'utiliser cet appareil, et conservez-le soigneusement pour une utilisation ultérieure. Si vous cédez ce produit à une tierce personne, n'oubliez pas de lui fournir le manuel d'utilisation également. Veillez à bien respecter les consignes et les instructions figurants dans le manuel d'utilisation.

Signification des pictogrammes

Vous trouverez les symboles suivants dans ce manuel d'utilisation :



Informations importantes et conseils utiles sur l'utilisation de l'appareil.



DANGER : Avertissement à propos des situations dangereuses pour les personnes et les biens.



AVERTISSEMENT : L'avertissement indique une situation potentiellement dangereuse.



ATTENTION : L'avertissement indique d'éventuels dommages matériels.



Ces substances sont supposées entrer en contact avec les aliments.



Cet appareil a été fabriqué dans des usines modernes respectueuses de l'environnement et sans causer des dommages à la nature.

1. Égouttoir externe
2. Égouttoir interne
3. Bac récupérateur du marc de café
4. Bec d'écoulement du café (hauteur réglable)
5. Panneau de commande
6. Réservoir à grains de café
7. Couvercle du réservoir à grains de café
8. Réservoir d'eau
9. Cordon d'alimentation
10. Brasseur
11. Volet de service
12. Brosse de nettoyage
13. Récipient à lait
14. Couvercle du récipient à lait
15. Tuyau de raccordement du lait
16. Tuyau à lait
17. Connecteur tuyau à lait
18. Caoutchouc de raccordement

Données techniques

Alimentation électrique :

220-240 V~, 50-60 Hz

Puissance : 1 350 W

Sous réserve de modification technique ou conceptuelle.

Toutes les valeurs déclarées sur le produit et sur les livrets imprimés sont le résultat d'analyses en laboratoire effectuées conformément aux normes associées. Ces valeurs peuvent varier en fonction de l'utilisation et des conditions environnementales.

1 Instructions importantes en matière de sécurité et d'environnement

Ce chapitre contient les instructions de sécurité qui vous aideront à éviter les risques de blessures corporelles ou de dégâts matériels. Le non-respect de ces instructions entraînera l'annulation de toute garantie.

1.1 Danger lié au courant électrique

Danger mortel lié au courant électrique ! Danger mortel en cas de contact avec des lignes ou des composants sous tension ! Respectez les consignes de sécurité suivantes pour éviter tout danger lié au courant électrique :

- N'utilisez pas l'appareil lorsque le câble d'alimentation ou la fiche est endommagé(e).
- Faites installer un nouveau câble d'alimentation par un spécialiste agréé avant de réutiliser l'appareil.
- N'ouvrez en aucun cas le boîtier de l'appareil. Il existe un risque de choc électrique si les raccords conducteurs de courant sont touchés et si l'installation électrique et mécanique est modifiée.

1 Instructions importantes en matière de sécurité et d'environnement

- Danger lorsque le broyeur est en rotation ! Avant de nettoyer le réservoir à grains, débrancher l'appareil de la prise secteur.

1.2 Risque de brûlures

Des pièces de l'appareil peuvent être très chaudes lors du fonctionnement !

Respectez les consignes de sécurité suivantes afin de ne pas vous brûler ou de brûler d'autres personnes :

- Ne touchez pas les douilles métalliques sur les deux orifices d'écoulement de café.
- Eviter tout contact de la peau avec la vapeur sortante et de l'eau de rinçage, de nettoyage et de détartage chaude sortante.

1.3 Consignes de sécurité fondamentales

Pour une utilisation en toute sécurité de l'appareil, respectez les consignes de sécurité suivantes :

- Les emballages ne doivent pas être utilisés pour jouer. Risque d'étouffement.

1 Instructions importantes en matière de sécurité et d'environnement

- Avant utilisation, vérifiez que l'appareil ne présente pas de dommages extérieurs visibles. N'utilisez pas un appareil endommagé.
- En cas d'endommagement du cordon d'alimentation, le faire impérativement remplacer par un centre de réparation agréé par le fabricant afin de prévenir tout danger! Veuillez vous adresser au fabricant ou à son service clientèle.
- Faites effectuer les réparations sur l'appareil uniquement par des revendeurs spécialisés agréés ou par le service après-vente. Des réparations non conformes peuvent engendrer des risques considérables pour l'utilisateur. De plus, le droit à garantie ne pourra s'appliquer.
- Une réparation de l'appareil durant la période de garantie doit être effectuée uniquement par l'un des SAV agréés par le fabricant, dans le cas contraire les dommages consécutifs ne sont plus couverts par la garantie.

1 Instructions importantes en matière de sécurité et d'environnement

- Les composants défectueux doivent être remplacés uniquement par des pièces de rechange d'origine. Seules ces pièces garantissent que les exigences de sécurité sont remplies.
- Cet appareil peut être utilisé par des enfants âgés d'au moins 8 ans et par des personnes ayant des capacités physiques, sensorielles ou mentales réduites ou dénuées d'expérience ou de connaissance, s'ils (si elles) sont correctement surveillé(es) ou si des instructions relatives à l'utilisation de l'appareil en toute sécurité leur ont été données et si les risques encourus ont été appréhendés. Les enfants ne doivent pas jouer avec l'appareil. Le nettoyage et l'entretien par l'utilisateur ne doivent pas être effectués par des enfants sans surveillance.

1 Instructions importantes en matière de sécurité et d'environnement

- Cet appareil est destiné à un usage domestique ou pour d'autres applications semblables, par exemple:
 - dans des cuisinettes pour employés de magasins, bureaux et autres domaines professionnels
 - dans des propriétés agricoles
 - par les clients dans les hôtels, motels et autres domaines industriels
 - dans des chambres d'hôte
- Tenir l'appareil à l'écart de la pluie, de l'humidité et des sources de chaleur.
- Ne plongez jamais l'appareil, le câble d'alimentation ou la fiche dans l'eau ou d'autres liquides.
- Ne nettoyez pas l'appareil ou les accessoires au lave-vaisselle.
- Ne mettez pas d'autres liquides ou aliments que de l'eau dans le réservoir à eau.
- Ne remplissez pas le réservoir à eau au-delà du repère Max. (bord inférieur de l'orifice de remplissage) avec de l'eau (1,5 litres).

1 Instructions importantes en matière de sécurité et d'environnement

- N'utilisez l'appareil qu'après avoir installé le bac à marc de café, le bac d'écoulement et la grille support de tasses.
- Débranchez toujours le câble d'alimentation en tirant la fiche de la prise et non en tirant le câble et évitez d'avoir les mains humides.
- Ne portez pas l'appareil par le câble d'alimentation.
- Gardez l'appareil et ses câbles d'alimentation hors de portée des enfants de moins de 8 ans.
- Évitez d'utiliser la fonction Eau chaude continuellement pour plus d'un réservoir d'eau.

1.4 Utilisation conforme

Cette appareil Beko est destiné uniquement à un usage domestique ou similaire :

- les cuisinettes d'employés
- bureaux
- les chambres meublées

Cet appareil n'est pas approprié pour les utilisations commerciales.

Le fabricant ne répond pas d'éventuels dégâts découlant d'un usage impropre de l'appareil.

Cette cafetière Beko est fabriqué pour préparer du café et réchauffer des boissons. Toute autre utilisation n'est pas conforme.

1 Instructions importantes en matière de sécurité et d'environnement

Danger lié à une utilisation non conforme !

En cas d'utilisation non conforme et/ou d'une utilisation autre, des dangers peuvent émaner de l'appareil.



Avertissement: Utiliser l'appareil uniquement de façon conforme.



Avertissement: Respecter les procédures décrites dans ce mode d'emploi.

Le fabricant ne répond pas d'éventuels dégâts découlant d'une utilisation non conforme.

1.5 Limites de la responsabilité

Toutes les données, indications et informations techniques concernant l'installation, le fonctionnement et l'entretien contenues dans ce manuel correspondent aux informations et connaissances détenues au moment de l'impression du présent manuel.

Aucune exigence ne peut donc être revendiquée sur la base des indications, illustrations ou descriptions contenues dans ce mode d'emploi.

Le fabricant ne peut être tenu responsable des dommages liés au non respect du mode d'emploi, de réparations non conformes, de modifications non autorisées ou de l'utilisation de pièces de rechange non admises.

1 Instructions importantes en matière de sécurité et d'environnement

1.6 Conformité avec la directive DEEE et mise au rebut des déchets :

Ce produit est conforme à la directive DEEE (2012/19/UE) de l'Union européenne). Ce produit porte un symbole de classification pour la mise au rebut des équipements électriques et électroniques (DEEE).



Ce symbole indique que ce produit ne doit pas être jeté avec les déchets ménagers à la fin de sa vie utile. Les appareils usagés doivent être retournés au point de collecte officiel destiné au recyclage des appareils électriques et électroniques. Pour trouver ces systèmes de collecte, veuillez contacter les autorités

locales ou le détaillant auprès duquel vous avez acheté le produit. Chaque ménage joue un rôle important dans la récupération et le recyclage des appareils ménagers usagés. L'élimination appropriée des appareils usagés aide à prévenir les conséquences négatives potentielles pour l'environnement et la santé humaine.

1.7 Conformité avec la directive LdSD :

L'appareil que vous avez acheté est conforme à la directive LdSD (2011/65/UE) de l'Union européenne. Il ne comporte pas les matériels dangereux et interdits mentionnés dans la directive.









1.8 Information sur l'emballage







L'emballage du produit est composé de matériaux recyclables, conformément à notre réglementation nationale. Ne jetez pas les éléments d'emballage avec les déchets domestiques et autres déchets. Déposez-les dans un des points de collecte d'éléments d'emballage que vous indiquera l'autorité locale dont vous dépendez.

2 Afficheur

2.1 Panneau de commande

	Clignotement : Faible niveau d'eau / Réservoir d'eau manquant
	Insuffisance de grains
	Voyant fixe : le bac récupérateur du marc de café est plein Voyant clignotant : Égouttoir interne / bac récupérateur du marc manquant
	Voyant fixe: Infuseur manquant ou mal positionné Voyant clignotant: porte de service ouverte ou mal fermée"
	Voyant fixe : Besoin d'un détartrage Voyant clignotant : Détartrage en cours
	Exécution de la fonction Système vide
	Bouton Marche/Arrêt
	Bouton eau chaude

2 Afficheur

	Bouton espresso
	Cappuccino
	Latte Macchiato
	Une fois : Nettoyage rapide Deux fois : Fonction mousseur à lait

3 Préparation

3.1 Installation



Enlevez les films de protection, les autocollants et tout autre matériau d'emballage sur l'appareil.

3.2 Remplissage du réservoir d'eau



À propos du programme de protection: Si le réservoir d'eau n'est pas entièrement placé dans la machine, un mode de protection sera activé pendant 15 minutes au cours du processus d'infusion. Le bouton d'eau chaude s'allume sur le panneau de commande.

1. Assurez-vous que le réservoir est complètement inséré dans la machine.
2. Appuyez sur le bouton d'eau chaude. Après la distribution d'eau chaude, la machine sera état de veille.



AVERTISSEMENT : Lorsque le symbole  clignote, le niveau d'eau du réservoir d'eau est faible et il doit être rempli.



Pour éviter que l'eau ne déborde du réservoir d'eau, n'en ajoutez pas directement dans l'appareil avec un autre récipient.



AVERTISSEMENT : Ne remplissez jamais le réservoir avec de l'eau chaude, tiède ou pétillante, ou tout autre liquide qui pourrait endommager le réservoir d'eau et la machine.

4 Fonctionnement



AVERTISSEMENT : Ne réglez jamais la mouture lorsque le broyeur est hors tension. Cela pourrait l'endommager.



Les points sur le bouton de réglage indiquent la finesse de la mouture.



Lorsque le symbole  clignote, l'appareil doit être rempli avec des grains de café.



AVERTISSEMENT : Remplissez le récipient à grains de café uniquement avec les grains de café. Le café moulu, le café instantané, le café caramélisé et tout autre objet peuvent endommager la machine.



Mettez votre appareil hors tension en appuyant sur le bouton Marche/Arrêt.



L'appareil est équipé d'une fonction Arrêt Automatique. En fonction du mode que vous avez sélectionné, l'appareil s'éteindra automatiquement en plus ou moins de temps.

4.1 Réglage du volume de votre café / eau chaude

Vous pouvez enregistrer le volume désiré de café pour le café espresso et la quantité d'eau chaude (25 ml à 250 ml).

4 Fonctionnement

i

Il existe un couvercle de protection au niveau de l'entrée du connecteur du tuyau à lait, retirez-le avant d'insérer le connecteur du tuyau à lait.

i

Nettoyage du système automatique de mousse de lait avant la première utilisation.

Utilisez du lait froid (à une température d'environ 5 °C/41 °F) avec une teneur en protéines d'au moins 3 % pour assurer une mousse optimale.

i

Après utilisation, appuyez une fois sur le bouton pour effectuer un nettoyage rapide du système. Voir chapitre « Nettoyage quotidien de l'appareil », section Nettoyage du système automatique de mousse de lait.

4.2 Eau chaude

Il suffit d'appuyer sur le bouton de l'eau chaude pour que l'appareil en distribue. Le bouton de l'eau chaude et le voyant s'allument pour indiquer que l'appareil chauffe de l'eau. Lorsque le bouton de l'eau chaude et l'ampoule s'éteignent, l'eau est alors prête à servir.

4 Fonctionnement

4.3 Sélection du mode

La machine a trois réglages différents : le réglage par défaut, le mode ECO et le mode rapide. En mode ECO, l'appareil économise encore plus d'énergie. En mode rapide, l'utilisateur peut préparer son café plus rapidement que le réglage par défaut.



	Mode ECO	Mode rapide	Réglage par défaut
Témoin lumineux	Non	Oui	Oui
Préinfusion*	Oui	Non	Oui
Durée de l'arrêt automatique	10 min	30 min	20 min
Mémoire du volume de la tasse	Oui	Oui	Oui



La fonction de préinfusion humecte les grains moulus dans le broyeur avec une petite quantité d'eau avant l'extraction totale. Cette pré-saturation en eau permet de donner à la galette de café moulu une plus grande résistance à la pression d'infusion, ce qui permet une extraction des arômes plus importante.

1. Lorsque la machine est en mode Veille, appuyez sur le bouton  et maintenez-le enfoncé pendant 5 secondes.
2. Le symbole  clignote et le bouton suivant affiche les indications ci-après pour les différents réglages :

4 Fonctionnement

	Cappuccino 	Bouton Latte Macchiato 	Bouton Espresso 
En mode ECO	Témoin allumé	Clignotement	Clignotement
En mode Vitesse	Clignotement	Témoin allumé	Clignotement
Réglage par défaut	Clignotement	Clignotement	Témoin allumé

- Appuyez sur le bouton Cappuccino pour le mode ECO, le bouton Latte pour le mode Vitesse et le bouton Espresso pour le réglage par défaut. Un bip sonore retentira alors deux fois pour indiquer que le mode a été sélectionné. (Remarque : Si vous appuyez sur les témoins respectifs des boutons de chaque mode, la machine ne réagira pas).
- Si vous souhaitez laisser le réglage inchangé, appuyez à nouveau sur  ou patientez pendant 5 secondes pour que la machine retourne en mode Veille

5 Entretien

5.1 Nettoyage de l'appareil





AVERTISSEMENT : N'utilisez jamais des produits abrasifs, du vinaigre ou des détartrants qui ne sont pas inclus dans le carton pour nettoyer l'appareil.



Lorsque  s'allume, vous devez vider le bac à marc de café. Cette icône s'allumera après chaque 10 infusions de café. Nettoyez le bac pour la réinitialiser. Si le bac est propre, il suffira de le retirer et de le remettre en place.



Lorsque le symbole  s'allume de manière fixe, il indique que l'infuseur est manquant ou mal installé. Lorsque le symbole  clignote, il indique que le volet de service est manquant ou mal installé.



Il est important de suivre les étapes de nettoyage chaque jour pour s'assurer que le mousser de lait automatique fonctionne bien.

5.2 Auto-nettoyage



AVERTISSEMENT : Veuillez attendre la fin du processus d'auto-nettoyage pour arrêter la machine.

Lorsque le symbole  clignote, cela indique que l'appareil va passer en mode auto-nettoyage. L'appareil restera dans un état optimal si cette fonction est exécutée au moins une fois par mois ou plus souvent en fonction de la dureté de l'eau utilisée. Il est conseillé de

1. Remplir entièrement le réservoir d'eau.

5 Entretien





2. Lisää yksi pakkaus pesuainetta vesisäiliöön.



AVERTISSEMENT : N'utilisez ni du vinaigre ni un autre produit de nettoyage pour réaliser le nettoyage automatique de cet appareil. Ceci pourrait endommager l'appareil.

3. Brancher l'appareil.

4. Placer un récipient suffisamment grand sous le bec verseur du café.



5. En mode Veille, appuyez sur le bouton  et maintenez-le enfoncé et sur le Latte  pendant 5 secondes. Un bip sonore retentit avec  et le bouton Latte  clignote.

6. Appuyez sur le bouton  pour confirmer le processus d'auto-nettoyage en cours. Pour revenir au mode Veille, appuyez sur le bouton .

7.  clignote pour indiquer que l'appareil est soumis à un processus d'auto-nettoyage.



AVERTISSEMENT : Restez éloigné (votre peau/corps) de l'eau chaude.





8. Lorsque toute l'eau du réservoir d'eau s'est écoulée,  le bouton  et le bouton Latte clignotent. Videz le réservoir d'eau de toute la solution restante et remplissez-le avec de l'eau courante jusqu'à la position maximale. Lorsque le réservoir d'eau est rempli d'eau, le bouton  s'éteint. Ensuite, l'appareil va continuer le processus de nettoyage automatique.

9. À la fin du processus de nettoyage automatique, l'appareil s'éteint automatiquement.

5 Entretien

5.3 Fonction système vide

Il est recommandé d'utiliser la fonction système vide avant une longue période de non-utilisation, ou de hors-gel et avant de contacter un agent de réparation.

1. En mode Veille, appuyez simultanément sur le bouton  et sur le bouton Espresso  et maintenez-les enfoncés pendant 5 secondes.
2.  va alors clignoter.
3. Démontez le réservoir d'eau de l'appareil.  le témoin émet une lumière stable pour indiquer que l'exécution du système vide est en cours. Vous pouvez appuyer sur  avant d'enlever le réservoir d'eau pour revenir au mode Veille.



À la fin de l'exécution de la fonction système vide, l'appareil s'éteint automatiquement.



AVERTISSEMENT : Après avoir exécuté la FONCTION SYSTÈME VIDE ; appuyez sur le bouton d'eau chaude jusqu'à ce que l'eau s'écoule du bec lorsque la cafetière est réutilisée.

5.4 Rinçage manuel

Vous pouvez exécuter un cycle de rinçage manuel pour nettoyer l'embout à café après utilisation. Il est conseillé d'effectuer un rinçage manuel si l'appareil n'a pas été utilisé pendant une longue période.

1. En mode Veille, appuyez simultanément sur le bouton  et sur le bouton d'eau chaude  et maintenez-les enfoncés.
2.  clignotement. L'embout à café rejette une petite quantité d'eau qui a été utilisée pour le rinçage.

5 Entretien



AVERTISSEMENT : L'eau qui ressort de l'embout à café est chaude et est recueillie en-dessous dans un égouttoir. Évitez d'entrer en contact avec les éclaboussures d'eau.

3. Après le rinçage, l'appareil retourne en mode Veille.

5.5 Réglage supplémentaire

5.5.1 Réglage de la quantité de votre café / boisson lactée

La machine peut mémoriser le volume de café et, de lait d'eau chaude désiré.

Réglage de la quantité pour Latte Macchiato / Cappuccino / Café

1. Placez une tasse sous le bec
2. Allumez la machine, tous les boutons s'allument.
3. Appuyez sur le bouton Latte / Cappuccino / Café, seul le bouton choisi s'allume.
4. Si la machine distribue du lait, appuyez sur le bouton et maintenez-le enfoncé pour continuer et relâchez le bouton lorsque la mousse de lait atteint le volume désiré. Deux bips sonores sont émis et la mousse de lait s'arrête. Le volume est maintenant mémorisé.
5. Si la machine distribue du café, appuyez sur le bouton et maintenez-le enfoncé pour continuer et relâchez le bouton lorsque le café atteint le volume désiré. Deux bips sonores sont émis et le café s'arrête. Le volume est maintenant mémorisé.

5 Entretien

Réglage de la quantité d'eau chaude

1. Placez une tasse sous le bec
2. Allumez la machine, tous les boutons s'allument.
3. Appuyez sur le bouton eau chaude, il s'allume.
4. La machine distribue de l'eau chaude. Appuyez sur le bouton et maintenez-le enfoncé ; relâchez-le lorsque le volume désiré est atteint. La distribution s'arrête maintenant et le volume est maintenant mémorisé

Le bouton Eau chaude est programmé : à chaque pression, la machine distribuera la quantité d'eau mémorisée.

Annulation du mode nettoyage automatique

Votre appareil se nettoie automatiquement avant et après chaque processus d'infusion. Vous pouvez suivre les étapes ci-dessous pour annuler le mode nettoyage automatique.

- Allumez l'appareil en appuyant sur l'interrupteur marche-arrêt, puis attendez qu'il enclenche la position de veille.
- Ouvrez le couvercle de service.
- Appuyez sur l'interrupteur marche-arrêt pendant 5 secondes, un bip retentira.
- Fermez le couvercle de service.
- À présent, le nettoyage automatique est annulé.



Nous vous recommandons vivement d'utiliser le mode nettoyage automatique pour un bon fonctionnement.

6 Dépannage

Problème	Cause	Solution
L'appareil ne fonctionne pas.	L'appareil n'est pas branché au secteur.	- Branchez et tournez le commutateur. - Vérifiez le câble et la fiche
Aucune réaction ou réaction retardée après avoir appuyé plusieurs fois sur la touche de fonction du panneau	- L'appareil est soumis à des interférences électromagnétiques - La poussière s'est accumulée sur le panneau	Débranchez l'appareil. Redémarrez le après quelques minutes. Nettoyez le panneau à l'aide du chiffon fourni
Le café n'est pas assez chaud.	- Les tasses n'ont pas été préchauffées. - L'unité chauffante est trop froide.	Rincez l'appareil au moins 3 fois avant de préparer le café.
Le café ne ressort pas du bec d'écoulement.	La fonction de système vide a été utilisée auparavant.	Appuyez sur le bouton d'eau chaude jusqu'à ce que l'eau s'écoule du bec prévu à cet effet.
La première tasse de café est de mauvaise qualité.	Le premier cycle du broyeur ne déverse pas une quantité suffisante de poudre de café dans le groupe de chauffage.	Jetez ce café. Les autres tasses de café seront de meilleure qualité.
Le café ne contient pas de lait.	- Les grains de café ne sont pas frais	Changez ou utilisez une marque appropriée de grains de café.
Les touches tactiles ne sont pas sensibles	N'appuyez pas sur la touche tactile située à l'avant de l'appareil	Appuyez sur la partie inférieure de l'icône de la touche tactile située à l'avant de l'appareil.
L'appareil met trop de temps à chauffer.	Une quantité excessive de tartre s'est accumulée.	Détartrez l'appareil.
Le réservoir d'eau a été démonté/ le niveau d'eau du réservoir d'eau est très faible mais aucune alerte n'est émise.	La zone à proximité du raccord du réservoir d'eau est mouillée.	Essuyez l'eau autour du raccord du réservoir d'eau

6 Dépannage

Problème	Cause	Solution
Le plateau d'égouttement interne est rempli d'une grande quantité d'eau.	La poudre de café est trop fine, ce qui empêche l'eau de s'écouler.	Réglez la finesse du café sur un plus gros point pendant le fonctionnement du broyeur.
Le café s'écoule trop lentement ou goutte par goutte.	La poudre de café est trop fine, ce qui empêche l'eau de s'écouler.	Réglez la finesse du café sur un plus gros point pendant le fonctionnement du broyeur.
Le témoin d'absence de grains de café clignote mais une grande quantité de grains de café se trouve encore à l'intérieur du récipient.	La sortie de poudre de café interne est bloquée.	Suivez les étapes de la section Nettoyage de la sortie de café en poudre.
Aucune mousse de lait ne sort de la machine	Le mousser à lait automatique est sale ou n'est pas monté ou installé correctement	Nettoyez le mousser à lait automatique et assurez-vous qu'il est correctement monté ou installé.
Aucune mousse de lait ne sort de la machine	Le trou du connecteur du tuyau à lait est obstrué par les résidus de lait.	Reportez-vous à la section « Nettoyage quotidien de l'appareil », suivez « Nettoyage du récipient à lait et du tuyau de raccordement du lait », nettoyez le connecteur et assurez-vous que tous les trous du connecteur sont propres, utilisez une aiguille ou une brosse à poils pour nettoyer l'orifice.

6 Dépannage

Problème	Cause	Solution
Les trous du connecteur du tuyau à lait sont obstrués par les résidus de lait, nettoyez-les.	Le connecteur du tuyau à lait n'a pas été nettoyé depuis longtemps.	Faites tremper le tuyau de raccordement du lait de dans de l'eau tiède pendant une heure, suivez la procédure « Nettoyage du récipient à lait et du tuyau de raccordement du lait » dans la section « Nettoyage quotidien de l'appareil », continuez à utiliser la fonction mousse de lait pour nettoyer l'appareil, jusqu'à ce que l'eau sorte doucement du distributeur. Utilisez une aiguille ou une brosse pour nettoyer les trous.
La mousse de lait est de mauvaise qualité	Le type de lait utilisé n'est pas adapté à la mousse.	Différents types de lait produisent différentes quantités et différentes qualités de mousse. Le lait de vache demi-écrémé ou entier donne de bons résultats.
	La température du lait est trop élevée	Aucune mousse de lait ne sort de la machine
Le lait éclabousse la table	Le tube de distribution du lait n'est pas en place	La mousse de lait est pulvérisée hors du distributeur
L'indicateur de détartrage continue de clignoter même après le détartrage	Le processus de détartrage n'est pas terminé	Soyez patient et attendez la fin du processus. La machine s'éteint automatiquement, ne l'éteignez pas manuellement.
L'appareil n'effectue plus le cycle de rinçage à l'allumage et à l'extinction.	Une mauvaise manipulation lors de l'entretien de l'appareil peut en être la cause.	<ol style="list-style-type: none">1. Appareil allumé, retirez la trappe d'accès au groupe café.2. Pressez et maintenez appuyée la touche marche/arrêt jusqu'à entendre 2 bips.3. Replacez la trappe d'accès au groupe café.

Lütfen önce bu kılavuzu okuyun!

Değerli Müşterimiz,

Bu Beko ürününü tercih ettiğiniz için teşekkür ederiz. Yüksek kalite ve teknoloji ile üretilmiş olan ürününüzün size en iyi verimi sunmasını istiyoruz. Bunun için, ürünü kullanmadan önce bu kılavuzun tamamını ve verilen diğer belgeleri dikkatlice okuyun ve ileride başvurmak üzere saklayın. Ürünü başka birisine vererseniz kullanım kılavuzunu da birlikte verin. Kullanım kılavuzunda yer alan tüm uyarıları ve bilgileri dikkate alın.

Semboller ve açıklamaları

Kullanma kılavuzunda şu semboller yer almaktadır:



Önemli bilgiler veya kullanımla ilgili faydalı ipuçları.



TEHLİKE: Can ve mal açısından tehlikeli durumlara karşı uyarı.



UYARI: Uyarı, potansiyel olarak tehlikeli durumları belirtir.



DİKKAT: Uyarı, maddi hasar potansiyeli belirtir.



Gıda ile temasa uygundur.



Bu ürün çevre dostu modern tesislerde üretilmiştir.

1. Dış Damlama Tepsisi
2. İç Damlama Tepsisi
3. Atık Kahve Haznesi
4. Ayarlanabilir Kahve Musluğu
5. Kontrol Paneli
6. Kahve Çekirdeği bölmesi
7. Kahve Çekirdeği Haznesi Kapağı
8. Su Haznesi
9. Güç kablosu
10. Demlik
11. Servis Kapağı
12. Temizlik Fırçası
13. Süt haznesi
14. Süt haznesi kapağı
15. Süt bağlantı borusu
16. Süt hazne borusu
17. Süt borusu konNektörü
18. Bağlantı lastiği

Teknik veriler

Güç beslemesi:

220-240 V~, 50-60 Hz

Güç: 1350 W

Teknik ve tasarım değişiklikleri yapma hakkı saklıdır.

Ürün üzerinde ve yanında verilen kitapçıklarda belirtilen tüm değerler ilgili standartlara göre yapılan laboratuvar ölçümlerinden alınmıştır. Bu değerler kullanıma ve ortam koşullarına bağlı olarak farklılık gösterebilir.

1 Önemli güvenlik ve çevre talimatları

Bu bölümde, yaralanma ya da maddi hasar tehlikelerini önlemeye yardımcı olacak güvenlik talimatları yer almaktadır. Bu talimatlara uyulmaması halinde her türlü garanti geçersiz hale gelir.

1.1 Elektrik akımı tehlikesi

Elektrik akımı dolayısıyla hayati tehlike!

Akımlı tellerle veya bileşenlerle temas etmek ciddi yaralanmalara ve ölüme neden olabilir!

Elektrik çarpması riskini önlemek için aşağıdaki güvenlik önlemlerine uyun:

- Bağlantı kablosu veya elektrik fişi hasar görmüşse kahve makinesini kullanmayın.
- Ürün tekrar kullanılmadan önce elektrik fişi kalifiye bir elektrikçi tarafından değiştirilmelidir.
- Kahve makinesinin muhafazasını açmayın. Akımlı bağlantılara dokunulursa ve/veya elektrikselsel ve mekanik yapılandırma değiştirilirse elektrik çarpması riski ortaya çıkar.

1 Önemli güvenlik ve çevre talimatları

- Kahve çekirdeđi haznesini temizlemeden önce cihazın fişini prizden çekin. Kahve öğütücünün dönmesinden doğan tehlike!

1.2 Yanma veya haşlanma tehlikesi

Kahve makinesinin bazı parçaları çalışma sırasında çok fazla ısınabilir! Makineden alınan içecekler ve çıkan buhar çok sıcaktır!

Kendinizi ve başkalarını yakmaktan/haşlamaktan kaçınmak için aşağıdaki güvenlik önlemlerine uyun:

- Her iki kahve musluğunda yer alan metal manşonlara dokunmayın.
- Cildinizin makineden çıkan buharla veya sıcak durulama, temizleme ya da kireç çözme suyuyla doğrudan temas etmesini engelleyin.

1 Önemli güvenlik ve çevre talimatları

1.3 Temel güvenlik önlemleri

Kahve makinesini güvenli bir şekilde kullanmak için aşağıdaki güvenlik önlemlerine uyun:

- Ambalaj malzemeleriyle oynamayın. Boğulma riski vardır.
- Makineyi kullanmadan önce üzerinde gözle görülür hasar olup olmadığını kontrol edin. Kahve makinesini hasarlıysa kullanmayın.
- Bağlantı kablosu hasarlıysa olası tehlikeleri önlemek adına yalnızca üreticinin tavsiye ettiği bir servis yetkilisi tarafından değiştirilmelidir! Lütfen üreticiyle ya da üreticinin müşteri hizmetleri yetkilisiyle iletişime geçin.
- Kahve makinesinin onarım işlemleri yetkili servis veya müşteri hizmetleri yetkilisi tarafından yapılmalıdır. Yetkisiz kişilerin yaptığı onarım işlemleri kullanıcı için ciddi tehlikelere yol açabilir. Ayrıca, bu işlemler garantiyi geçersiz kılar.

1 Önemli güvenlik ve çevre talimatları

- Garanti süresi içerisinde kahve makinesinde yapılacak onarım işlemleri, yalnızca üretici tarafından yetkilendirilen servis merkezleri tarafından yapılmalıdır. Aksi takdirde, sonradan ortaya çıkan hasarlar durumunda garanti geçersiz kalacaktır.
- Kusurlu parçalar yalnızca orijinal yedek parçalarla değiştirilebilir. Güvenlik gerekliliklerine uyulması ancak orijinal yedek parça kullanımıyla sağlanabilir.
- Bu ürün, denetim altında tutulmaları ya da ürünün güvenli kullanımına dair bilgilendirilmeleri ve ürünün kullanımından doğabilecek tehlikeleri anlamaları koşuluyla 8 yaşından büyük çocuklar ile fiziksel, duyuşsal ya da zihinsel kapasiteleri azalmış ve bilgi ve/veya tecrübe eksikliği olan kişiler tarafından kullanılabilir. Çocuklar ürünle oynamamalıdır. Temizleme ve kullanıcı bakımı, 8 yaşının üzerinde olmadıkları ve gözetim altında tutulmadıkları sürece çocuklar tarafından yapılmamalıdır.

1 Önemli güvenlik ve çevre talimatları

- Bu cihaz, evde ve aşağıdakiler gibi uygulamalarda kullanılmak üzere tasarlanmıştır:
 - Dükkanların, ofislerin ve diğer çalışma ortamlarının personel mutfaklarında;
 - Çiftlik evlerinde;
 - Otel, motel ve diğer konaklama mekanlarında müşteriler tarafından;
 - Pansiyon türü mekanlarda.
- Kahve makinesini yağmur, don ve doğrudan güneş ışığı gibi hava etmenlerinden koruyun. Kahve makinesini açık alanda kullanmayın.
- Kahve makinesini, elektrik kablosunu ya da fişini kesinlikle suya veya başka sıvılara batırmayın.
- Kahve makinesini ya da aksesuarlarını bulaşık makinesinde yıkamayın.
- Su haznesine sudan başka sıvı dökmeyin, gıda malzemeleri koymayın.
- Su haznesini maksimum işaretinden (doldurma deliğinin alt kenarı) fazla doldurmayın (1,5 litre).

1 Önemli güvenlik ve çevre talimatları

- Makineyi sadece atık kahve haznesi, damlama tepsisi ve fincan ızgarası takılı durumdayken kullanın.
- Fişi prizden çıkarmak için kabloyu çekmeyin ve ıslak elle dokunmayın.
- Kahve makinesini elektrik kablosundan tutmayın.
- Ürünü ve ürün kablosunu 8 yaşından küçük çocukların erişemeyeceği bir yerde saklayın.
- Sıcak su fonksiyonunu, suyla dolu bir haznedен fazla olacak şekilde sürekli olarak çalıştırmayın.

1.4 Kullanım amacı

Beko tam otomatik kahve makinesi, evlerde ve benzeri yerlerde (örneğin personel mutfakları, ofisler ve benzeri alanlar ya da pansiyon, otel, motel ve diğer konaklama mekanlarında müşteriler tarafından kullanılmak üzere) tasarlanmıştır. Bu kahve makinesi ticari kullanıma uygun değildir. Yalnızca kahve hazırlamak, süt ve su ısıtmak için tasarlanmıştır. Bunun dışında kullanımlar, uygunsuz kullanım olarak değerlendirilir.

Uygunsuz kullanımdan kaynaklanan tehlike!

Kahve makinesi, kullanım amacı doğrultusunda kullanılmazsa tehlike kaynağı haline gelebilir.

1 Önemli güvenlik ve çevre talimatları



UYARI: Dolayısıyla, kahve makinesi kullanım amacına uygun olarak kullanılmalıdır.



UYARI: Bu kullanım kılavuzunda yer alan prosedürlere uyun.

Kahve makinesinin amacı dışında kullanılmasından kaynaklanan hasar ve yaralanmalar için hiçbir sorumluluk kabul edilmeyecektir.

Risk, sadece makinenin sahibi tarafından ortaya çıkarılmış olmalıdır.

1.5 Sorumluluk sınırlaması

Bu kullanım kılavuzunda yer alan ve kahve makinesinin kurulumuna, kullanımına ve bakımına yönelik olan tüm teknik bilgiler, veriler ve talimatlar makinenin baskı sırasındaki güncel durumunu yansıtmakta, deneyim ve uzmanlık ile kazanılan olası en iyi bilgilere dayanmaktadır.

Bu kullanım kılavuzundaki bilgilerden, çizimlerden ve açıklamalardan hiçbir iddia/talep çıkarımında bulunulamaz.

Üretici, kullanım kılavuzuna uyulmamasından, ürünün kullanım amacı dışında kullanılmasından, amatör onarımlardan, yetkisiz şekilde yapılan değişikliklerden ve onaylı olmayan yedek parçaların kullanılmasından kaynaklanan hasar ve yaralanmalar için sorumluluk kabul etmemektedir.

1 Önemli güvenlik ve çevre talimatları

1.6 AEEE Direktifine Uygunluk ve Atık Ürünün Elden Çıkarılması:

Bu ürün, AB AEEE Direktifine (2012/19/AB) uygundur. Bu ürün, atık elektrikli ve elektronik ekipman (AEEE) sınıflandırma sembolü taşımaktadır.



Bu ürün, tekrar kullanılabilir ve geri dönüşüme uygun yüksek kaliteli parçalardan ve malzemelerden üretilmiştir. Kullanım ömrünün sonunda, atık ürünü normal evsel ve diğer atıklarla birlikte atmayın. Elektrikli ve elektronik ekipmanların yeniden dönüşümü için toplama merkezine götürün. Söz konusu toplama merkezleri hakkında bilgi sahibi olmak için lütfen yerel mercilere başvurun.

1.7 RoHS Direktifine Uygunluk

Satın almış olduğunuz ürün, AB RoHS Direktifine (2011/65/AB) uygundur. Direktifte belirtilen tehlikeli ve yasaklanmış malzemeleri içermez.









1.8 Ambalaj bilgileri







Ürünün ambalajı, Ulusal Çevre Mevzuatımız gereği geri dönüşürülebilir malzemelerden üretilmiştir. Ambalaj malzemelerini evsel veya diğer atıklarla birlikte atmayın. Bu malzemeleri yerel mercilerce görevlendirilen ambalaj malzemesi toplama noktalarına götürün.

2 Ekran

2.1 Kontrol Paneli

	Yanıp sönüyor: Su seviyesi düşük/Su haznesi yerinde değil
	Kahve çekirdeği eksik
	Sürekli yanan ışıklar: atık kahve haznesi dolu Yanıp sönüyor: İç Damlama Tepsisi/atık kahve haznesi yerinde değil
	Sürekli yanan ışıklar: Demlik yerinde değil/yanlış takılmış Yanıp sönüyor: Servis kapağı açık/yanlış takılmış
	Sürekli yanan ışıklar: Kireç çözme işlemi gerekiyor Yanıp sönüyor: Kireç çözme işlemi yapılıyor
	Sistem Boşaltma Fonksiyonu çalışıyor
	Güç Açma/Kapatma Düğmesi
	Sıcak Su Düğmesi

2 Ekran

	Espresso düğmesi
	Cappuccino
	Latte Macchiato
	Tek sefer: Hızlı temizleme İki sefer: Süt köpürtme fonksiyonu

3 Hazırlık

3.1 Kurulum



Cihazın üzerindeki tüm koruyucu filmleri, yapışkanları ve diğer ambalaj malzemelerini sökün.

3.2 Su haznesinin doldurulması



Koruma programı hakkında: Su tankı makineye tamamen yerleştirilmezse, demleme süreci sırasında 15 saniye içinde bir koruma modu etkinleştirilecektir. Kontrol panelinde sıcak su düğmesi yanacaktır.

1. Su tankının makineye tamamen yerleştirildiğinden emin olun.
2. Sıcak su düğmesine basın. Sıcak su boşalıdıktan sonra, makine bekleme durumuna geçecektir.



UYARI:  yanıp sönüyorsa su haznesindeki su seviyesi düşüktür ve su haznesinin doldurulması gerekir.



Su haznesinin taşmasını önlemek için, cihaza başka bir kapla doğrudan su eklemeyin.



UYARI: Su haznesine ılık su, sıcak su, maden suyu veya su haznesine ve makineye zarar verebilecek başka bir sıvı doldurmayın.

4 Kullanım



UYARI: Öğütücü çalışmıyorken öğütme ayarı yapmayın. Aksi takdirde, öğütücü zarar görebilir.



Ayar düğmesinin üzerinde yer alan düğmeler, kahve çekirdeklerinin öğütülme inceliğini gösterir.



yanıp sönüyorsa cihaza kahve çekirdeği ilave etmeniz gerekir.



UYARI: Kahve çekirdeği haznesine sadece kahve çekirdeği koyun. Öğütülmüş kahve, hazır kahve, karamelize edilmiş kahve ve diğer türler makineye zarar verebilir.



İlk kullanımdan önce sıcak su düğmesine basarak kahve makinesinin içini temizleyin.



Cihaz, otomatik kapanma özelliğine sahiptir. Otomatik kapanma süreleri, seçtiğiniz moda bağlı olarak değişir.

4 Kullanım

4.1 Kahve/Sıcak Su Hacminin Ayarlanması

Hem espresso hem de sıcak su hacmini 25 ml ile 250 ml arasında istediğiniz bir değere ayarlayıp bunu makinenin belleğine kaydedebilirsiniz.

i Süt borusu konnektörünü takmanız gerektiğinde, süt borusu konnektörü girişinin koruyucu kapağını çıkarmanız yeterlidir.

i İlk kullanımdan önce otomatik süt köpürtme sisteminin temizlenmesi

En iyi köpürtme sonucunu almak için protein oranı en az %3 olan soğuk süt (yaklaşık 5°C/41°F) kullanın.

i Makineyi kullandıktan sonra, hızlı temizlik yapmak için düğmesine bir kez basın. Bkz. "Cihazın günlük temizliği", otomatik süt köpürtme sisteminin temizlenmesi).

4.2 Sıcak Su

Cihazdan sıcak su almak için sıcak su düğmesine basmanız yeterlidir. Sıcak su düğmesi ve ışık yanarak cihazın suyu ısıtmakta olduğunu belirtir. Sıcak su düğmesi ve ışık söndüğünde, sıcak suyunuz hazır demektir.

4 Kullanım



4.3 Mod Seçimi



Makinenin üç farklı ayarı vardır: Varsayılan ayar, ECO (Ekonomi) modu ve hızlı mod. ECO (Ekonomi) modunda, cihaz daha fazla enerji tasarrufu yapar. Hızlı modda ise kullanıcı, kahvesini varsayılan ayarda olduğundan daha hızlı şekilde hazırlayabilir.

	ECO Modu	Hızlı Mod	Varsayılan Ayar
Aydınlatma Işığı	Hayır	Evet	Evet
Ön demleme*	Evet	Hayır	Evet
Otomatik kapanma süresi	10 dakika	30 dakika	20 dakika
Bardak Hacmi belleği	Evet	Evet	Evet



Ön demleme fonksiyonu, tam ekstraksiyon öncesinde demlikteki öğütülmüş çekirdekleri az miktarda suyla nemlendirir. Bu, öğütülmüş kahveyi şişirerek demlikte daha fazla basınç yaratır. Bu sayede, öğütülmüş çekirdeklerin yağının ve aromasının tamamı ortaya çıkarır.

1. Makine bekleme modundayken  düğmesine 5 saniye basılı tutun.
2.  yanıp söner ve aşağıdaki düğmeler, farklı ayarlar için şu göstergeleri verir:

	Cappuccino düğmesi	Latte düğmesi	Espresso düğmesi
ECO Modunda	 Işıklar açık	 Yanıp sönmüyor	 Yanıp sönmüyor
Hızlı Modda	Yanıp sönmüyor	Işıklar açık	Yanıp sönmüyor
Varsayılan Ayarda	Yanıp sönmüyor	Yanıp sönmüyor	Işıklar Açık

4 Kullanım

3. ECO modu için Cappuccino düğmesine, hız modu için Latte düğmesine ve varsayılan ayar için Espresso düğmesine basın. Makineden iki bip sesi gelir. Bu sesler, modun seçilmekte olduğunu belirtir. (Not: Her mod için düğmedeki ilgili ışıklara basarsanız makine yanıt vermez).
4. Ayarın değişmesini istemiyorsanız ☺ düğmesine tekrar basın ya da makinenin bekleme moduna dönmesi için 5 saniye bekleyin.

5 Temizlik

5.1 Cihazın temizlenmesi





UYARI: Cihazı temizlemek için kutuda yer almayan; aşındırıcı, sirke içerikli veya kireç çözücü ürünler kullanmayın.



Atık kahve haznesi sembolü  yanıyor ise atık kahve haznesinin boşaltılması gerekir. Bu ikon her 10 kahve demleme sonrasında yanacaktır. İşığı söndürmek için atık kahve haznesi temizleyin. Atık kahve haznesi temiz ise, iç damlama haznesini çıkarıp, tekrar yerine takın.



 sabit yanıyor ise kahve demleyici yerinde değildir/yanlış takılmıştır.  yanıp sönüyorsa servis kapağı yerinde değildir/yanlış takılmıştır.



Otomatik süt köpürtücünün iyi durumda kalması için bu işlemin günlük olarak yapılması önemlidir.

5.2 Kendi Kendini Temizleme (Self-Cleaning) Fonksiyonu



UYARI: Lütfen kendi kendini temizleme işleminin bitmesini bekleyin, ardından makineyi kapatın.







 yanıp sönüyorsa cihazın kendi kendini temizleme fonksiyonunun çalıştırılması gerekir. Bu fonksiyon en az ayda bir kez ya da kullanılan suyu sertliğine bağlı olarak daha düzenli bir şekilde kullanılırsa cihaz en iyi durumda kalır. Ayrıca:

5 Temizlik

1. Su haznesini tamamen doldurmanız,
2. Bir paket temizlik malzemesini su deposuna ekleyin.





UYARI: Bu cihazın kendi kendini temizleme fonksiyonunu çalıştırmak için sirke veya başka temizlik maddeleri kullanmayın. Temizlik maddeleri cihaza zarar verebilir.

3. Cihazın fişini prize takın.
4. Kahve musluğu altına yeterli büyüklükte bir kap koyun.
5. Bekleme modundayken  Latte düğmesine  5 saniye basılı tutun.  ile bir bip sesi duyulur ve Latte düğmesi  yanıp söner.
6. Latte düğmesine  basarak cihazın kendi kendini temizleme işlemi yapması için onay verin. Bekleme moduna dönmek için  düğmesine basın.
7. Yanıp sönerken cihazın kendi kendini temizleme işlemine girmekte olduğunu belirtir.







UYARI: Sıcak suyu cildinizden/vücudunuzdan uzak tutun.

8. Su haznesindeki suyun tamamı tahliye edilirken  ve Latte düğmesi  yanıp söner. Su haznesinde kalan solüsyonun tamamını temizleyip hazneyi maksimum seviyeye kadar normal musluk suyuyla doldurun. Su haznesine su doldurulduğunda  söner. Ardından, cihaz kendi kendini temizlemeye devam eder.
9. Kendi kendini temizleme işlemi tamamlandıktan sonra cihaz otomatik olarak kapanır.

5 Temizlik

5.3 Sistem Boşaltma Fonksiyonu

Cihaz uzun süre kullanım dışı bırakılmadan, donma koruması uygulanmadan ve onarım görevlisiyle konuşulmadan önce sistem boşaltma fonksiyonunun kullanılması önerilir.



1. Bekleme modundayken  ve Espresso düğmesine  aynı anda 5 saniye basılı tutun.
2.  yanıp söner.
3. Su haznesini cihazdan çıkarın.  ışığı sürekli yanarak sistem boşaltma işlemini sürdürdüğünü belirtir. Cihazın nozulünden su gelmeye başlayacak ve bittiğinde kendiliğinden duracaktır.
4. Sistem boşaltma işlemi tamamlandıktan sonra cihaz otomatik olarak kapanır.



UYARI: SİSTEM BOŞALTMA FONKSİYONU kullanıldıktan sonra, kahve makinesini tekrar kullanırken, sıcak su düğmesine basın ve su gelene kadar bekleyin.

5.4 Manuel Yıkama

Makineyi kullandıktan sonra kahve ağzını temizlemek için manuel yıkama işlemi gerçekleştirebilirsiniz. Ayrıca, cihaz uzun süre kullanılmadıktan sonra da manuel yıkama yapmanız tavsiye edilir.

1. Bekleme modundayken  ve sıcak su düğmesine  aynı anda basılı tutun.
2.  yanıp söner. Kahve ağzından, yıkama için kullanılan yaklaşık bir bardak su gelir.

5 Temizlik



UYARI: Kahve ağızından yaklaşık bir bardak sıcak su gelerek damlama tepsisinde toplanır. Su sıçratmamaya dikkat edin.

3. Yıkamadan sonra, cihaz bekleme moduna döner.

5.5 Diğer Ayarlar

5.5.1 Kahve/Sıcak Su Miktarının Ayarlanması

Makine, tercih ettiğiniz kahve ve sıcak su miktarını hatırlayabilir.

Latte Macchiato/Cappuccino/Kahve Miktarının Ayarlanması

1. Ağızın altına fincan yerleştirin.
2. Makineyi açın; tüm düğmelerin ışığı yanacaktır.
3. Latte/Cappuccino/Kahve düğmelerinden birine bastığınızda yalnızca tercih ettiğiniz içeceğin ışığı yanar.
4. Makineden süt geliyorsa düğmeye basmaya devam edin ve süt köpüğü istediğiniz düzeye ulaştığında düğmeyi bırakın. İki bip sesinden sonra makine süt köpüğü vermeyi durduracak ve bu miktar kaydedilecektir.
5. Makineden kahve geliyorsa düğmeye basmaya devam edin ve kahve istediğiniz miktara ulaştığında düğmeyi bırakın. İki bip sesinden sonra makine, kahve vermeyi durduracak ve bu miktar kaydedilecektir.

5 Temizlik

Sıcak Su Miktarının Ayarlanması

1. Ağzın altına fincan yerleştirin.
2. Makineyi açın; tüm düğmelerin ışığı yanacaktır.
3. Sıcak Su düğmesine basın; yalnızca o düğmenin ışığı yanacaktır.
4. Makineden sıcak su gelecektir. Düğmeye basılı tutun. İstedığınız hacme ulaştıktan sonra düğmeye basmayı bırakın. Makine durur ve bu miktar kaydedilir.

Latte/Cappuccino/Kahve/Sıcak Su düğmesi programlanır. Düğmeye her basıldığında, makine ayarlanan miktarda içecek hazırlar.

Otomatik temizleme modu iptali

Her kahve hazırlamadan önce ve hazırladıktan sonra makineniz otomatik olarak kendi kendini temizler. Otomatik temizleme modunu iptal etmek için aşağıdaki adımları izleyebilirsiniz.

- On-Off düğmesine basarak cihazı açın ve bekleme konumuna gelene kadar bekleyin.
- Servis kapağını açın.
- On-Off düğmesine 5 saniye basılı tutun, bip bip ses duyulacaktır.
- Servis kapağını kapatın.
- Otomatik temizleme işlemi iptal edilmiştir.



Sağlıklı bir kullanım için otomatik kendi kendini temizleme modunu aktif olarak kullanmanızı öneririz.

6 Sorun giderme

Sorun	Neden	Çözüm
Cihaz çalışmıyor.	Cihaz şebekeye bağlı değildir.	- Cihazın fişini prize takıp düğmesine basın. - Kabloyu ve fişi kontrol edin.
Paneldeki fonksiyon tuşuna birkaç kez basılmasına rağmen cihaz yanıt vermiyor veya geç yanıt veriyor	- Cihaz elektromanyetik parazit altındadır - Panel kirlidir	Cihazın fişini çekin. Birkaç dakika sonra cihazı yeniden başlatın. Ürünle birlikte verilen bezi kullanarak paneli temizleyin
Kahve yeterince sıcak değil.	- Fincanlarda ön ısıtma yapılmamıştır. - Demleme ünitesi çok soğuktur.	Kahveyi yapmadan önce cihazı en az 3 kez yıkayın (çalkalayın).
Kahve ağızından kahve gelmiyor.	Sistem boşaltma fonksiyonu önceden kullanılmış olabilir.	Ağızdan su gelene kadar sıcak su düğmesine basın.
Hazırlanan ilk kahvenin kalitesi düşük.	Öğütücü, ilk çalışmasında demleme ünitesinde yeterli düzeyde güç vermiyor olabilir.	Kahveyi atın. Diğer kahvelerin kalitesi her zaman yüksek olacaktır.
Kahvenin kreması yok.	- Kahve çekirdeği taze değildir.	Kullandığınız kahve çekirdeğinin markasını değiştirin.
Dokunmatik düğmeler duyarlı değil	Dokunmatik düğmeye cihazın ön kısmından basmıyor olabilirsiniz.	Dokunmatik düğmeye, cihazın ön tarafından ve düğmenin alt kısmına denk gelecek şekilde basın.
Cihazın ısınması çok uzun sürüyor.	Çok fazla kireç birikmiştir.	Cihazda kireç çözme işlemi yapın.
Su haznesi çıkmış/su haznesindeki su seviyesi çok düşük fakat cihaz uyarı vermiyor.	Su haznesi konektörünün bulunduğu alan ıslaktır.	Su haznesi konektörünün çevresindeki suyu silin.
İç damlama tepsisinde çok fazla su var.	Toz kahve çok ince olduğu için suyun çıkmasını engelliyor olabilir.	Öğütme işlemi sırasında kahve inceliğini daha büyük bir noktaya ayarlayın.

6 Sorun giderme

Sorun	Neden	Çözüm
Kahve çok yavaş ya da damla damla çıkıyor.	Toz kahve çok ince olduğu için suyun çıkmasını engelliyor olabilir.	Öğütme işlemi sırasında kahve inceliğini daha büyük bir noktaya ayarlayın.
Çekirdek yok göstergesi yanıp söniyor fakat haznede hâlâ çok miktarda kahve çekirdeği var.	İçerideki toz kahve çıkışı tıkanmış olabilir.	Temizlik bölümünde verilen adımları izleyin.
Makineden süt köpüğü gelmiyor	Otomatik süt köpürtücü kirlidir veya düzgün takılmamıştır	Otomatik süt köpürtücüyü temizleyin ve yerine düzgün takıldığından emin olun.
Makineden süt köpüğü gelmiyor	Süt borusu konektörünün açıklığı, süt kalıntılarıyla tıkanmıştır	Bkz. "Cihazın günlük temizliği", "süt haznesinin ve süt bağlantı borusunun temizlenmesi". Konektörü temizleyin ve konektördeki açıklığın tamamının temiz olduğundan emin olun. Açıklığı temizlemek için bir iğne veya fırça kılı kullanın.
Süt borusu konektörünün açıklığı süt kalıntılarıyla tıkanmış ve çok zor temizleniyor	Süt borusu konektörü uzun zamandır temizlenmemiştir	Süt bağlantı borusunu ılık suda bir saat bekletip, "Cihazın Günlük Temizliği" bölümünde yer alan "Süt haznesinin ve süt bağlantı borusunun temizlenmesi" kısmındaki adımları uygulayın. Ağızdan sorunsuz şekilde su gelene kadar süt köpürtme fonksiyonunu kullanmaya devan edin. Açıklığı temizlemek için iğne veya fırça kılı kullanın.

6 Sorun giderme

Sorun	Neden	Çözüm
Süt köpüğü uygun kıvamda değil	Kullanılan süt, köpürmeye uygun değildir	Farklı türde sütlerden, farklı miktarlarda ve kalitelerde köpük elde edilir. Yarı yağlı veya tam yağlı inek sütü kullanarak iyi sonuç alabilirsiniz.
	Sütün sıcaklığı çok yüksektir	Makineden süt köpüğü gelmiyor
Süt püskürtme aleti, tablanın dışına çıkmış	Süt borusu yerinde değildir	Süt püskürtme aletini dispenserden çıkarın
Kireç çözme göstergesi, kireç çözme yaptıktan sonra da yanıp sönmeye devam ediyor	Kireç çözme işlemi bitmemiştir	Lütfen işlemin bitmesini bekleyin. Makine otomatik olarak kapanacaktır; makineyi manuel olarak kapatmayın.
Ürün kapandığında veya açıldığında yıkama çevrimi yapmıyor.	Üründe servis bakımı yapılırken yanlış işlem uygulanmış olabilir.	1. Ürün açıkken kahve grubu erişim kapağını çıkarın. 2. 2 bip sesi duyana kadar açma/kapama düğmesine basılı tutun. 3. Kahve grubu erişim kapağını çıkarın.

Müşteri Memnuniyeti Politikası

- Müşterilerimizin istek ve önerilerini her kanaldan karşılamaktan mutluluk duyarız.

Kanallarımız:

* **Çağrı Merkezimiz:** 0850 210 0 888

(Sabit telefonlardan veya cep telefonlarından alan kodu çevirmeden arayın*)

* **Diğer Numaramız:** 0216 585 8 888

- Çağrı Merkezimiz haftanın 7 günü 24 saat hizmet vermektedir.

- Çağrı Merkezimiz ile yaptığınız görüşmeler iletişim hizmeti aldığınız operatör firma tarafından sizin için tanımlanan tarifeye göre ücretlendirilir.

- Sabit veya cep telefonlarınızdan alan kodu tuşlamadan çağrı merkezi numaramızı arayarak ürününüz ile ilgili arzu ettiğiniz hizmet talebi edebilirsiniz.

* **Whatsapp Numaramız:** 0544 444 0 888

* **Faks Numaramız:** 0216-423-2353

* **Web Adresimiz:**

- www.beko.com.tr

* **e-posta Adresimiz:**

- musteri.hizmetleri@beko.com

* **Sosyal Medya Hesaplarımız:**

- <https://www.instagram.com/bekoturkiye/>

- https://twitter.com/beko_tr

- <https://www.facebook.com/bekoturkiye/>

- <https://www.youtube.com/user/BekoChannel>

* **Posta Adresimiz:**

- Arçelik A.Ş. Karaağaç Caddesi No:2-6, 34445, SÜTLÜCE / İSTANBUL

* **Bayilerimiz,**

- <https://www.beko.com.tr/yetkili-saticilar>

* **Yetkili Servislerimiz,**

- <https://www.beko.com.tr/yetkili-servis>

- Tüm yetkili servis istasyonu bilgilerimiz, Ticaret Bakanlığı tarafından oluşturulan "Servis Bilgi Sistemi"nde (www.servis.gov.tr) yer almaktadır.
- Yedek parça malzemeleri yetkili servislerimizden temin edilebilir.

- Müşterilerimizden iletilen istek ve önerilerin Beko'ya ulaştığı bilgisini, müşteri profili ayrımı yapılmaksızın kendilerine 24 saat içinde veririz.
- Müşteri Hizmetleri sürecimiz:
Müşterilerimizin istek ve önerilerini;
* **İzlenebilir, raporlanabilir, şeffaf ve güvenli tek bir bilgi havuzunda toplarız.**
* **Yasal düzenlemelere uygun, objektif, adil ve gizlilik içinde ele alır ve değerlendiririz.**
* **Bu geri bildirimleri süreçlerimizin daha mükemmel hale getirilmesinde kullanırız.**
- Beko olarak, mükemmel müşteri deneyimini yaşatmayı ana ilke olarak kabul eder, müşteri odaklı bir yaklaşım benimseriz.
- Bütün süreçlerimizi yönetim sistemi ile entegre ederek birbirini kontrol eden bir yapı geliştirilmesini sağlarız.
Yönetim hedeflerini de bu sistem üzerinden besleriz.

Aşağıdaki önerilere uyanızı rica ederiz.

- Ürününüzü aldığınızda Garanti belgesini Yetkili Satıcınıza onaylattırınız.
- Ürününüzü kullanma kılavuzu esaslarına göre kullanınız.
- Ürününüzü ile ilgili hizmet talebiniz olduğunda yukarıdaki telefon numaralarından Çağrı Merkezimize başvurunuz.
- Hizmet için gelen teknisyene "teknisyen kimlik kartı"nı sorunuz.
- İşiniz bittiğinde Yetkili servis teknisyeninden "Hizmet Fişi" istemeyi unutmayınız. alacağınız "Hizmet Fişi" , ilerde ürününüzde meydana gelebilecek herhangi bir sorunda size yarar sağlayacaktır.
- Ürünün kullanım ömrü: 7 yıldır. (Ürünün fonksiyonunu yerine getirebilmesi için gerekli yedek parça bulundurma süresi)

Hizmet talebinin deęerlendirilmesi

1

Müşteri Başvurusu



2

Başvuru kaydı

Başvuru Konusu
Müşteri Adı, Soyadı
Müşteri Telefonu
Müşteri Adresi

3

Hizmet talebinin alınması

- Hizmet talebi analizi
- Hizmet hakkında müşterinin bilgilendirilmesi (Keşif, nakliye, montaj, bilgi, onarım, deęişim vb.)
- Hizmet hakkında gerekli işlemin gerçekleştirilmesi

4

Müşteri memnuniyetinin alınması

Memnun

Memnun
deęil

5

Başvuru kaydının kapatılıp, bilgilerin saklanması

Bu kılavuzu okumadan ürününüzü çalıştırmayınız.

Ürününüz ile ilgili garanti şartları, kullanımı ve sorun giderme yöntemleri kılavuzda yer almaktadır.

Uygun Kullanım ve Garanti ile İlgili Dikkat Edilmesi Gereken Hususlar;

Aşağıda belirtilen sorunların giderilmesi ücret karşılığında yapılır. Bu durumlar için garanti şartları uygulanmaz;

- 1) Kullanım hatalarından kaynaklanan hasar ve arızalar,
- 2) Malın tüketiciye tesliminden sonraki yükleme, boşaltma, taşıma vb. sırasında oluşan hasar ve arızalar,
- 3) Malın kullanıldığı yerin elektrik (priz, gerilim, topraklama vb.), su (su basıncı, musluk vb.), doğalgaz, telefon, internet vb. şebekesi ve/veya altyapısı (gider, zemin, ortam vb.) kaynaklı meydana gelen hasar ve arızalar,
- 4) Doğı olayları ve yangın, su baskını vb. kaynaklı meydana gelen hasar ve arızalar,
- 5) Malın tanıtma ve kullanma kılavuzlarında yer alan hususlara aykırı kullanılmasından kaynaklanan hasar ve arızalar,
- 6) Malın, 6502 sayılı Tüketicinin Korunması Hakkındaki Kanununda tarif edilen şekli ile ticari veya mesleki amaçlarla kullanımı durumunda ortaya çıkan hasar ve arızalar,
- 7) Mala yetkisiz kişiler tarafından bakım, onarım veya başka bir nedenle müdahale edilmesi

Durumlarında mala verilmiş garanti sona erecektir.
Garanti uygulaması sırasında değiştirilen malın garanti süresi, satın alınan malın kalan garanti süresi ile sınırlıdır.

Bu ürün Arçelik A.Ş. adında Tunbow Group Limited Jiang Bei,82 Hao, 84 Hao, 85 Hao Xiao Qu, Xiao Jin Kou Town, Huizhou City,GuangDong Province, 516023 P.R.China 852 2750 0775 tarafından üretilmiştir.

Menşei: P.R.C.

GARANTİ ŞARTLARI

- 1) Garanti süresi, malın teslim tarihinden itibaren başlar ve 2 yıldır.
- 2) Malın tanıtma ve kullanma kılavuzunda gösterildiği şekilde kullanılması ve Arçelik A.Ş.'nin yetkili kıldığı servis çalışanları dışındaki şahıslar tarafından bakım, onarım veya başka bir nedenle müdahale edilmemiş olması şartıyla, malın bütün parçaları dahil olmak üzere tamamını; malzeme, işçilik ve üretim hatalarına karşı malın teslim tarihinden itibaren yukarıda belirtilen süre kadar garanti eder.
- 3) Malın ayıplı olduğunun anlaşılması durumunda tüketicisi, 6502 sayılı Tüketicinin Korunması Hakkında Kanununun 11 inci maddesinde yer alan;
a- Sözleşmeden dönme, c- Ücretsiz onarımını isteme,
b- Satış bedelinden indirim isteme, ç- Satılının ayıpsız bir misli ile değiştirilmesini isteme,
haklarından birini kullanabilir.
- 4) Tüketicinin bu haklardan ücretsiz onarım hakkını seçmesi durumunda satıcı; işçilik masrafı, değiştirilen parça bedeli ya da başka herhangi bir ad altında hiçbir ücret talep etmeksizin malın onarımını yapmak veya yaptırmakla yükümlüdür. Tüketicisi ücretsiz onarım hakkını üretici veya ithalatçıya karşı da kullanabilir. Satıcı, üretici ve ithalatçı tüketicinin bu hakkını kullanmasından müteselsilen sorumludur.
- 5) Tüketicinin, ücretsiz onarım hakkını kullanması halinde malın;
-Garanti süresi içinde tekrar arızalanması,
-Tamiri için gerekli azami sürenin aşılması,
-Tamirinin mümkün olmadığı, yetkili servis istasyonu, satıcı, üretici yada ithalatçı tarafından bir raporla belirlenmesi durumlarında;
tüketicisi malın bedel iadesini, ayıp oranında bedel indirimi veya imkân varsa malın ayıpsız misli ile değiştirilmesini satıcıdan talep edebilir. Satıcı, tüketicinin talebini reddedemez. Bu talebin yerine getirilmemesi durumunda satıcı, üretici ile ithalatçı müteselsilen sorumludur.
- 6) İlgili mevzuatlarda belirlenen kullanım ömrü süresince malın azami tamir süresi 20 iş gününü, geçemez. Bu süre, garanti süresi içerisinde mala ilişkin arızanın yetkili servis istasyonuna veya satıcıya bildirim tarihinde, garanti süresi dışında ise malın yetkili servis istasyonuna teslim tarihinden itibaren başlar. Garanti kapsamı içerisindeki malın arızasının 10 iş günü içerisinde giderilememesi halinde, üretici veya ithalatçı; malın tamiri tamamlanuncaya kadar, benzer özelliklere sahip başka bir malı tüketicinin kullanımına tahsis etmek zorundadır. Benzer özelliklere sahip başka bir malın tüketicisi tarafından istenmemesi halinde üretici veya ithalatçılar bu yükümlülükten kurtulur. Malın garanti süresi içerisinde arızalanması durumunda, tamirde geçen süre garanti süresine eklenir.
- 7) Malın kullanma kılavuzunda yer alan hususlara aykırı kullanılmasıyla kaynaklanan hasar ve arızalar garanti kapsamı dışındadır.
- 8) Tüketicisi, garantiden doğan haklarının kullanılması ile ilgili olarak çıkabilecek uyuşmazlıklarda yerleşim yerinin bulunduğu veya tüketicisi işleminin yapıldığı yerdeki Tüketicisi Hakem Heyetine veya Tüketicisi Mahkemesine başvurabilir.
- 9) Satıcı tarafından bu Garanti Belgesinin verilmemesi durumunda, tüketicisi Ticaret Bakanlığı Tüketicinin Korunması ve Piyasa Gözetimi Genel Müdürlüğüne başvurabilir.

Üretici veya İthalatçı Firmasının;

Unvanı: Arçelik A.Ş.
Adresi: Arçelik A.Ş. Karaağaç Caddesi No:2-6, 34445,
Sütlüce / İSTANBUL
Telefonu: (0-216) 585 8 888
Faks: (0-216) 423 23 53
web adresi: www.beko.com.tr

Malın;

Markası: Beko
Cinsi: Tam Otomatik Kahve
Makinesi
Modeli: CEG 5331 X
Bandrol ve Seri No:
Garanti Süresi: 2 YIL
Azami Tamir Süresi: 20 İş günü

GENEL MÜDÜR

Hakan Bülge

Arçelik A.Ş.

GENEL MÜDÜR YRD.

Ö. Çeliker

Satıcı Firmasının:

Unvanı: **Fatura Tarih ve Sayısı:**
Adresi: **Teslim Tarihi ve Yeri:**
Telefonu: **Yetkilinin İmzası:**
Faks: **Firmanın Kaşesi:**
e-posta:

Bu bölümü, ürünü aldığınız Yetkili Satıcı imzalayacak ve kaşelleyecektir.

¡Lea el manual del usuario antes de utilizar el aparato!

Estimado cliente:

Gracias por elegir un producto Beko. Esperamos que obtenga los mejores resultados de nuestro producto ya que ha sido fabricado con gran calidad y con tecnología de última generación. Por tanto, le aconsejamos que lea este manual del usuario con atención y todos los demás documentos adjuntos antes de utilizar el aparato y que lo guarde para futuras consultas. Si va a entregar este aparato a otra persona, proporciónese también el manual del usuario. Siga todas las advertencias e instrucciones incluidas en este manual.

Explicación de los símbolos

En este manual se utilizan los siguientes símbolos:



Información importante o consejos útiles sobre el uso.



PELIGRO: Advertencia para situaciones de riesgo con respecto a la vida y la propiedad.



ADVERTENCIA: La advertencia indica una situación potencialmente peligrosa.



PRECAUCIÓN: La advertencia indica posibles daños materiales.



Los materiales están diseñados para estar en contacto con la comida.



Este producto se ha fabricado en plantas de fabricación modernas y que hacen uso de procesos respetuosos con el medio ambiente

1. Cubierta del contenedor de granos de café
2. Contenedor de granos de café
3. Panel de control
4. Botón de Encendido/Apagado
5. Boquilla de vapor
6. Cubierta de la boquilla
7. Boquilla de salida de café ajustable
8. Tubo de metal
9. Contenedor de posos de café
10. Bandeja antigoteo interna
11. Bandeja antigoteo externa
12. Cepillo de limpieza
13. Puerta de servicio
14. Unidad de preparación
15. Cable de alimentación
16. Depósito de agua

Datos técnicos

Fuente de alimentación:

220-240 V~, 50-60 Hz

Potencia: 1350 W

Modificaciones técnicas y de diseño reservadas.

Todos los valores declarados en el producto y en los folletos impresos se recogen después de las mediciones de laboratorio realizadas según las normas correspondientes. Estos valores pueden variar según el uso y las condiciones ambientales.

1 Instrucciones importantes para la seguridad y el medio ambiente

Esta sección incluye las instrucciones de seguridad que ayudarán a proporcionar protección contra lesiones personales y los riesgos de pérdida de material. El incumplimiento de estas instrucciones causará la pérdida de la garantía.

1.1 Peligro de corriente eléctrica

¡Peligro de muerte por corriente eléctrica!

¡El contacto con cables o componentes bajo tensión puede provocar lesiones graves e incluso la muerte!

Observe las siguientes precauciones de seguridad para evitar descargas eléctricas:

- No utilice la cafetera si el cable de conexión o el enchufe de red están dañados.
- Antes de volver a utilizar la cafetera, el cable de red debe ser sustituido por un electricista cualificado.
- No abra la carcasa de la cafetera. Peligro de descarga eléctrica si se tocan las conexiones eléctricas y/o se cambia la configuración eléctrica y mecánica.

1 Instrucciones importantes para la seguridad y el medio ambiente

- Antes de limpiar el contenedor de granos de café, desenchufe el aparato de la toma de corriente. ¡Peligro por rotación del molino de café!

1.2 Peligro de quemaduras o escaldaduras

¡Las partes de la cafetera pueden calentarse mucho durante el funcionamiento! ¡Las bebidas dispensadas y el vapor de escape están muy calientes!

Observe las siguientes precauciones de seguridad para evitar quemarse/escaldarse a sí mismo y/o a otros:

- No toque ninguno de los manguitos metálicos de las dos boquillas de salidas del café.
- Evitar el contacto directo de la piel con el vapor de escape o el agua caliente de lavado, limpieza y descalcificación.

1 Instrucciones importantes para la seguridad y el medio ambiente

1.3 Precauciones básicas de seguridad

Observe las siguientes precauciones de seguridad para garantizar una manipulación segura de la cafetera:

- Nunca juegue con el material de embalaje. Peligro de asfixia.
- Inspeccione la cafetera para detectar signos visibles de daños antes de usarla. No utilice una cafetera dañada.
- Si el cable de conexión está dañado, sólo debe sustituirse por un agente de mantenimiento recomendado por el fabricante para evitar cualquier peligro. Póngase en contacto con el fabricante o con su servicio de atención al cliente.
- La reparación de la cafetera sólo debe ser realizada por un especialista autorizado o por el servicio de asistencia técnica. Las reparaciones no cualificadas pueden suponer un peligro considerable para el usuario. También anularán la garantía.

1 Instrucciones importantes para la seguridad y el medio ambiente

- Las reparaciones de la máquina de café durante el período de garantía sólo pueden ser realizadas por los centros de servicio autorizados por el fabricante, de lo contrario la garantía quedará anulada en caso de daños posteriores.
- Las piezas defectuosas sólo deben sustituirse por piezas de repuesto originales. Sólo las piezas de repuesto originales garantizan el cumplimiento de los requisitos de seguridad.
- Este aparato puede ser utilizado por niños a partir de los 8 años, así como por personas con capacidades físicas, sensoriales o mentales reducidas o con poca experiencia y/o conocimientos, si estas personas son supervisadas o han sido instruidas sobre el uso del aparato de forma segura y han entendido los peligros que pueden derivarse de su uso. Los niños no deben jugar con el aparato. La limpieza y el mantenimiento del usuario no deben ser realizados por niños a menos que sean mayores de 8 años y estén supervisados.

1 Instrucciones importantes para la seguridad y el medio ambiente

- Este aparato está destinado al uso doméstico y aplicaciones similares tales como:
 - - cocinas para uso del personal de tiendas, oficinas y otros entornos laborales,
 - - casa rurales,
 - - a través de clientes en hoteles, hostales o cualquier otro tipo de entorno residencial,
 - - entornos de tipo "habitación y desayuno".
- Proteja la cafetera de los efectos del clima, como la lluvia, las heladas y la luz solar directa. No utilice la cafetera al aire libre.
- No sumerja nunca la cafetera, el cable de alimentación o el enchufe de red en agua u otros líquidos.
- No limpie la cafetera o los accesorios en un lavavajillas.
- No vierta ningún otro líquido aparte del agua o coloque productos alimenticios en el tanque de agua.

1 Instrucciones importantes para la seguridad y el medio ambiente

- No llenar el depósito de agua por encima de la marca máxima (borde inferior del orificio de llenado) (1,5 litros).
- Utilice la máquina únicamente cuando estén instalados el depósito de residuos, la bandeja de goteo y la rejilla para vasos.
- No tire del cable para retirar el enchufe de la toma de corriente ni lo toque con las manos mojadas.
- No sostenga la cafetera con el cable de red.
- Mantenga el aparato y el cable fuera del alcance de niños menores de 8 años.
- No ponga continuamente la función de agua caliente para más de un depósito de agua.

1.4 Uso previsto

La cafetera completamente automática Beko está diseñada para su uso en el hogar y aplicaciones similares, por ejemplo en cocinas de personal, tiendas, oficinas y áreas similares o por clientes en habitaciones de huéspedes, hoteles, moteles y otros alojamientos. Esta máquina de café no está diseñada para uso comercial. La máquina sólo está diseñada para preparar café y calentar leche y agua. Cualquier otro uso distinto del indicado anteriormente se considera como uso indebido.

1 Instrucciones importantes para la seguridad y el medio ambiente

¡Peligro por uso inadecuado!

Si no se utiliza para el uso previsto o se usa de cualquier otra manera, la cafetera puede ser o convertirse en una fuente de peligro.



ADVERTENCIA: Por lo tanto, la máquina de café sólo puede utilizarse para el uso previsto.



ADVERTENCIA: Observe los procedimientos descritos en este manual de instrucciones.

No se aceptarán reclamaciones de ningún tipo por daños o lesiones como consecuencia del uso de la máquina de café para fines distintos a los previstos.

El riesgo tiene que ser asumido exclusivamente por el propietario de la máquina.

1.5 Limitación de responsabilidad

Toda la información técnica, los datos y las instrucciones de instalación, funcionamiento y mantenimiento de la cafetera que se encuentran en estas instrucciones de servicio representan el estado actual en el momento de la impresión y se basan en los mejores conocimientos y experiencias adquiridas.

Las informaciones, ilustraciones y descripciones contenidas en este manual de instrucciones no son susceptibles de reclamación.

El fabricante no asume ninguna responsabilidad por daños o lesiones que resulten del incumplimiento del manual de usuario, uso para fines distintos al previsto, reparaciones no profesionales, modificaciones no autorizadas o el uso de piezas de repuesto no autorizadas.

1 Instrucciones importantes para la seguridad y el medio ambiente

1.6 Conformidad con la Directiva RAEE y eliminación del producto al final de su vida útil:

Este producto cumple con la Directiva RAEE de la UE (2012/19/UE). Este producto lleva un símbolo de clasificación para residuos de aparatos eléctricos y electrónicos (RAEE).

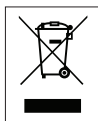

Este símbolo indica que este producto no debe eliminarse con otros desechos domésticos al final de su vida útil. El dispositivo usado debe ser devuelto al punto de recogida oficial para el reciclaje de los dispositivos eléctricos y electrónicos. Para encontrar estos sistemas de recogida, por favor, póngase en contacto con las autoridades locales o con el distribuidor donde se compró el producto. Cada hogar desempeña un papel importante en la recuperación y el reciclaje de los aparatos antiguos. La eliminación adecuada de los aparatos usados ayuda a prevenir las posibles consecuencias negativas para el medio ambiente y la salud humana.

1.7 Conformidad con la Directiva RoHS

El producto que ha adquirido cumple con la directiva RoHS de la UE (2011/65/UE). No contiene materiales peligrosos ni prohibidos especificados en la Directiva.

1.8 Información de embalaje







El embalaje del producto está fabricado a partir de material reciclable de acuerdo con la Normativa nacional sobre medio ambiente. No se deshaga de los materiales de embalaje junto con los desechos domésticos o de otro tipo. Llévelos a los puntos de recogida de material de embalaje designados por las autoridades locales.

2 Pantalla

2.1 Panel de control

	Parpadeo: Nivel de agua bajo/ Falta tanque de agua
	Falta de granos de café
	Se ilumina de forma estable: el contenedor de posos de café está lleno Parpadeo: Falta el contenedor de posos de cafe/bandeja antigoteo interna
	Se ilumina de forma estable: Falta la unidad de preparación o está instalada incorrectamente Parpadeo: La puerta de servicio está abierta o instalada incorrectamente
	Se ilumina de forma estable: Requiere la descalcificación Parpadeo: La descalcificación está bajo proceso
	La función de vaciar el sistema está en marcha
	Pulse el botón de Encendido/Apagado

2 Pantalla

	Botón de agua caliente
	Espresso Botón
	Cappuccino
	Latte Macchiato
	Una vez: Limpieza rápida Dos veces: Función de vaporizador de leche

3 Preparación

3.1 Instalación

 Retire las láminas protectoras, pegatinas y cualquier otro material de embalaje del aparato.

3.2 Vacíe el depósito de agua

Información sobre el programa de protección:

Si el tanque de agua no está correctamente colocado en la máquina, se activará un modo de protección en 15 minutos durante el proceso de elaboración. El botón de agua caliente se encenderá en el panel de control.



1. Asegúrese de que el tanque de agua esté correctamente colocado en la máquina.
2. Pulse el botón de agua caliente. Después de que se suministre el agua caliente, la máquina permanecerá en modo de espera (standby).



ADVERTENCIA: Cuando  está parpadeando, el tanque de agua está en un nivel bajo y requiere llenar el tanque de agua.



Para evitar el desbordamiento del agua del depósito de agua, no añada agua directamente al aparato con otro recipiente.



ADVERTENCIA: Nunca llene el depósito de agua con agua tibia, caliente, con gas o cualquier otro líquido que pueda dañar el depósito de agua y la máquina.

4 Funcionamiento



ADVERTENCIA: Nunca realice el ajuste del molido cuando la rectificadora no esté funcionando. Puede dañar el molinillo.



Los puntos en la perilla de ajuste indican la finura de la molienda.



Cuando  parpadea significa que la máquina necesita llenarse con granos de café.



ADVERTENCIA: Llene el recipiente de granos de café solo con granos de café. Café molido, café instantáneo, café caramelizado y cualquier otro objeto puede dañar la máquina.



Pulse el botón de agua caliente para limpiar el interior de la cafetera antes del primer uso.



El aparato está equipado con apagado automático. Dependiendo del modo que haya seleccionado, el aparato tendrá diferentes temporizaciones de apagado automático.

4.1 Ajuste del volumen de su café/agua caliente

Usted puede memorizar su volumen deseado de café para el café espresso, así como agua caliente de 25ml a 250ml.

4 Funcionamiento



Hay una tapa protectora para la entrada del conector del tubo de leche, sólo tiene que quitárselo cuando necesite insertar el conector del tubo de leche.



Limpieza del sistema automático de espuma de leche antes del primer uso.

Utilizar leche fría (a una temperatura de aproximadamente 5°C/41°F) con un contenido de proteínas de al menos un 3% para asegurar un resultado óptimo de formación de espuma.



Después del uso, pulse el botón una vez para realizar una limpieza rápida del sistema. Véase el capítulo "Limpieza diaria del aparato", sección de limpieza del sistema automático de espuma de leche).

4.2 Agua caliente

El aparato puede dispensar agua caliente simplemente presionando el botón de agua caliente. El botón de agua caliente y la iluminación se iluminará para indicar que el aparato está calentando el agua. Cuando el botón de agua caliente y la iluminación se apagan, el agua estará lista para servir.

4 Funcionamiento



4.3 Selección del modo

La máquina tiene dos ajustes diferentes: ajuste por defecto, modo ECO y modo velocidad. En el modo ECO, el aparato ayuda a ahorrar más energía. En el modo Rápido, el usuario puede hacer su café más rápido que en la configuración predeterminada.

	Modo ECO	Modo Rápido	Ajuste predeterminado
Luz de iluminación	No	Sí	Sí
Preparación previa*	Sí	No	Sí
Tiempo de apagado automático	10 mins	30 mins	20 mins
Memoria del volumen de la taza	Sí	Sí	Sí



La función de preparación previa humedece los granos molidos en la cafetera con una pequeña cantidad de agua antes de la extracción completa. Esto expande los granos de café para crear una mayor presión en la cafetera que ayuda a extraer todos los aceites y el sabor de los granos molidos.

1. Cuando la máquina esté en modo de espera, pulse y mantenga pulsada la tecla  durante 5 segundos.
2. El símbolo  parpadeará y el siguiente botón tendrá las siguientes indicaciones para diferentes ajustes:

4 Funcionamiento

	Cappuccino 	Limpieza rápida 	Espresso 
En modo ECO	Luces Encendidas	Parpadeo	Parpadeo
En modo Rápido	Parpadeo	Luces Encendidas	Parpadeo
En ajuste predeterminado	Parpadeo	Parpadeo	Luces Encendidas

3. Presione el botón Cappuccino para el modo ECO, el botón Latte para el modo de velocidad y el botón Espresso para el ajuste predeterminado. Se escucharán dos pitidos que indican que se está seleccionando el modo. (Nota: Si está pulsando el botón de luces relativas para cada modo, la máquina no responderá).
4. Si desea no modificar el ajuste, vuelva a pulsar  o espere 5 segundos hasta que la máquina vuelva a la posición de espera.

5 Limpieza

5.1 Limpieza de la máquina





ADVERTENCIA: No utilice nunca productos abrasivos, vinagre o desincrustantes no incluidos en la caja para limpiar el aparato.



Cuando se enciende , es necesario vaciar el contenedor de posos de café. Este icono se encenderá después de cada 10 preparaciones de café. Limpie el contenedor para restablecer el icono. Si el contenedor está limpio, bastará con retirar el contenedor y volver a colocarlo en su sitio.



Quando  se ilumina de forma estable, indica que la cafetera no está instalada correctamente. Cuando  parpadea de forma estable, esto indica que la puerta de servicio falta o no está instalada correctamente.



Es importante hacer este paso todos los días para asegurarse de que el funcionamiento del vaporizador automático de leche esté en buenas condiciones.

5.2 Autolimpieza



ADVERTENCIA: Espere a que finalice el proceso de autolimpieza y, a continuación, apague la máquina.

Quando  parpadea, esto indica que el aparato necesita autolimpieza. El aparato permanecerá en las mejores condiciones si esta función se realiza al menos una vez al mes o más regularmente dependiendo de la







5 Limpieza

dureza del agua utilizada. También se sugiere que

1. llene completamente el depósito de agua.
2. Añada un envase completo de producto de limpieza en el tanque de agua.





ADVERTENCIA: No utilice vinagre u otro producto de limpieza para autolimpiarse este aparato. El producto de limpieza puede dañar el aparato.

3. Enchufe el aparato.
4. Coloque un recipiente suficientemente grande debajo de la salida del café.
5. En el estado de espera, pulse y mantenga pulsado el botón  y el botón Latte  durante 5 segundos. Se escuchará un sonido de pitido con  y el botón de Latte  parpadeará.
6. Pulse el botón Latte  para confirmar el proceso de autolimpieza. Para volver a la condición de espera, pulse .
7.  parpadeará indica que el aparato está en proceso de autolimpieza.



ADVERTENCIA: Mantenga la piel y el cuerpo alejados del agua caliente.





8. Cuando todo el agua en el depósito de agua está dispensándose,  y el botón de Latte  parpadeará. Retire toda la solución restante en el depósito de agua y llene el depósito con agua normal del grifo hasta la posición máxima. Cuando el agua se llena en el tanque de agua,  se apaga. A continuación, el aparato continuará el proceso de autolimpieza.

5 Limpieza

9. Una vez finalizado el proceso de autolimpieza, el aparato se apagará automáticamente.

5.3 La función de vaciar el sistema está en marcha

Se recomienda utilizar la función de vaciado del sistema antes de un largo periodo de tiempo de no utilización, protección contra las heladas y antes de hablar con el agente reparador.

1. En estado de espera, pulse y mantenga pulsado  y el botón de Espresso  junto durante 5 segundos.
2.  va alors clignoter.
3. Retire el depósito de agua del aparato.  se iluminará de forma estable indica que el sistema vacío está en proceso. Puede presionar  antes de retirar el tanque de agua para regresar a la condición de espera.
4. Una vez finalizada la función de vaciado del sistema, el aparato se apagará automáticamente.



ADVERTENCIA: Después de realizar la FUNCIÓN DE VACIAR EL SISTEMA; presione el botón de agua caliente hasta que salga agua de la boquilla y la cafetera vuelva a ser utilizada.

5.4 Enjuague manual

Puede realizar un ciclo de lavado manual para limpiar la boquilla del café después de su uso. También se recomienda realizar un lavado manual si el aparato no se ha utilizado durante un largo período de tiempo.

1. En estado de espera, pulse y mantenga pulsado  y el botón latte  conjuntamente.

5 Limpieza

2. ✨ Parpadeará. A continuación, la boquilla de café dosifica una pequeña cantidad de agua que se utiliza para el acabado.



ADVERTENCIA: El agua que sale de la boquilla del café está caliente y se recoge en la bandeja de goteo debajo. Evite el contacto con salpicaduras de agua.

3. Después del lavado, el aparato volverá a la posición de espera.

5.5 Configuración adicional

5.5.1 Ajuste de la cantidad de café/agua caliente

La máquina puede memorizar el volumen de café y agua caliente que desee.

Cantidad de preparación para Latte Macchiato /Cappuccino/Café

1. Coloque una taza debajo del surtidor.
2. Encienda la máquina, todos los botones se encienden.
3. Pulse el botón Latte/Cappuccino/Café, sólo se iluminará el que desee.
4. Si la máquina dispensa leche, presione y mantenga presionado el botón para continuar y suéltelo cuando la espuma de leche alcance el volumen deseado. La espuma de leche se detiene con dos pitidos y así se memoriza el volumen.
5. Si la máquina dispensa café, mantenga presionado el botón para continuar y suéltelo cuando el café alcance el volumen deseado. El café se detiene con dos pitidos y así se memoriza el volumen.

5 Limpieza

Cantidad de preparación para el agua caliente

1. Coloque una taza debajo del surtidor.
2. Encienda la máquina, todos los botones se encienden.
3. Pulse el botón de agua caliente, se iluminará sólo el botón.
4. La máquina dispensará agua caliente. Mantenga pulsado el botón; suéltelo cuando alcance el volumen deseado. La dosificación se detendrá a continuación y se memorizará el volumen.

El botón de Latte/Cappuccino/Café/Agua caliente está programado: cada vez que se presione, la máquina preparará la misma cantidad establecida.

Cancelación del modo de limpieza automática

Su aparato se limpia automáticamente antes y después de cada elaboración de cerveza. Puede seguir los siguientes pasos para cancelar el m* Encienda el aparato pulsando el interruptor de encendido y apagado y espere hasta que se ponga en posición de espera.

- Abra la tapa de mantenimiento.
- Presione el interruptor On-Off durante 5 segundos, se escuchará un pitido.
- Cierre la tapa de mantenimiento.
- Ahora, la operación de autolimpieza se cancela.



Le recomendamos usar habitualmente la limpieza automática para un funcionamiento óptimo.

6 Resolución de problemas

Problema	Causa	Solución
El aparato no funciona.	El aparato no está conectado a la red eléctrica.	- Enchufe y pulse el interruptor. - Compruebe el cable y el enchufe
Ausencia o demora en la respuesta en varias pruebas de pulsación de la tecla de función del panel.	- El aparato está sometido a una interferencia electromagnética - Suciedad sobre el panel	Desenchufe el aparato. Reinicie en pocos minutos. Limpie el panel con el paño suministrado
El café no está lo suficientemente caliente.	- Las copas no han sido precalentadas. - La unidad de preparación está demasiado fría.	Enjuague el aparato por lo menos 3 veces antes de hacer el café.
El café no puede salir de la boquilla.	La función de vaciado del sistema puede usarse antes.	Presione el botón de agua caliente hasta que salga agua de la boquilla.
La primera taza de café es de mala calidad.	La primera pasada del molinillo no vierte suficiente cantidad de café en la unidad de colado.	Tire el café. Los otros cafés siempre serán de buena calidad.
El café no tiene crema.	- El grano de café no es fresco.	Cambiar o usar la marca apropiada de café en grano.
Los botones táctiles no son sensibles	No presionar el botón táctil desde la parte frontal del aparato	Pulse la parte inferior del icono del botón táctil desde la parte frontal del aparato.
El aparato tarda demasiado tiempo en calentarse.	Se ha acumulado demasiada cal.	Descalcifique el aparato.
Se ha retirado el depósito de agua / el nivel de agua es muy bajo en el depósito de agua, pero no hay ninguna alerta.	El área próxima al conector del tanque de agua está húmeda.	Limpie el agua alrededor del conector del depósito de agua
La bandeja de goteo interna se llena con mucha agua.	El polvo de café demasiado fino bloquea la salida del agua.	Ajuste la finura del café a un punto más grande durante la operación de molienda.

6 Resolución de problemas

Problema	Causa	Solución
El café sale demasiado despacio o una gota a la vez.	El polvo de café demasiado fino bloquea la salida del agua.	Ajuste la finura del café a un punto más grande durante la operación de molienda.
El indicador de falta de grano parpadea, pero todavía hay mucho grano de café dentro del contenedor.	La salida interna del polvo de café está bloqueada.	Siga los pasos en Limpieza de la salida de polvo de café.
No sale espuma de leche de la máquina	El vaporizador automático de leche está sucio o no está montado o instalado correctamente	Limpie el vaporizador automático de leche y asegúrese de que esté correctamente montado o instalado.
No sale espuma de leche de la máquina	El orificio del conector del tubo de leche está bloqueado por residuos de leche.	Consulte la sección "Limpieza diaria del aparato", siga las instrucciones de "Limpieza del recipiente de leche y conexión del tubo de leche", limpie el conector y asegúrese de que todos los orificios del conector estén limpios, utilice una aguja o una cerda de cepillo para limpiar el orificio.
El orificio del conector del tubo de leche está bloqueado por residuos de leche que apenas se pueden limpiar	El conector del tubo de leche no se ha limpiado durante mucho tiempo	Remojando el tubo de conexión de leche en agua caliente durante una hora, siga las instrucciones de "Limpieza del recipiente de leche y del tubo de conexión de leche" en la sección "Limpieza diaria del aparato", siga utilizando la función de espumado de leche para limpiar hasta que el agua salga del dispensador sin problemas. Use una aguja o cerda de cepillo para limpiar el orificio

6 Resolución de problemas

Problema	Causa	Solución
La espuma de leche es de baja calidad	El tipo de leche utilizado no es apto para la formación de espuma	Diferentes tipos de leche dan como resultado diferentes cantidades de espuma y diferentes calidades. La leche de vaca semidesnatada o entera da buenos resultados.
	La temperatura de la leche es demasiado alta	No sale espuma de leche de la máquina
La leche salpica la mesa	El tubo dispensador de leche no está en su lugar	La espuma de leche sale del dispensador
El indicador de descalcificación sigue parpadeando incluso después del proceso de descalcificación	No se ha completado el proceso de descalcificación	Por favor, tenga paciencia y espere a que termine el proceso. La máquina se apagará automáticamente, no la apague manualmente.
El aparato ya no realiza el ciclo de aclarado al encenderlo o apagarlo.	La causa puede deberse un manejo incorrecto durante el mantenimiento del aparato.	<ol style="list-style-type: none">1. Cuando el aparato esté encendido, retire la puerta de acceso al grupo de café.2. Pulse y mantenga pulsado el botón de encendido/apagado hasta que escuche 2 pitidos.3. Vuelva a colocar la puerta de acceso al grupo de café.



**Contacto para asistencia técnica:
902 877 665/ 932 992 581**

CONDICIONES DE GARANTIA - ESPAÑA

El presente certificado cubre la garantía de reparación de su electrodoméstico durante dos años, a partir de la fecha de venta, contra todo defecto de funcionamiento proveniente de fabricación o materiales; o de sustitución del aparato, salvo que una de estas opciones resulte imposible o desproporcionada respecto de la otra. Cuando usted detecte un defecto o anomalía en el aparato contacte de forma inmediata con nosotros, un plazo de dos meses es el límite para informarnos de la falta de conformidad. El cargo de desplazamiento está incluido en la reparación, excepto para pequeños electrodomésticos que pueden ser transportados al taller del servicio oficial de la marca. En caso de sustitución, el plazo de garantía se suspende y el nuevo aparato mantendrá el periodo de vigencia del aparato sustituido, y como mínimo 6 meses de garantía.

La presente garantía sólo será válida si se presenta factura, ticket de compra o el albarán de entrega del producto correspondiente si éste fuera posterior a la fecha de factura. La presente garantía es válida en el territorio español y portugués para los aparatos distribuidos por Beko Electronics España S.L.. La garantía sólo tendrá validez sobre el primer comprador o adquirente del producto. La garantía será válida para aparatos adecuados a las condiciones climáticas y medioambientales en que estén ubicados.

EXCLUSIONES DE LA GARANTIA

El coste de la reparación será a cargo del usuario en los siguientes casos:

- Los aparatos utilizados para uso profesional o no exclusivamente doméstico, en establecimientos públicos, industriales o comerciales.
- Los aparatos desmontados o manipulados por personas ajenas a los servicios técnicos expresamente autorizados.
- Las instalaciones, transporte, sustitución de aparatos, puestas en marcha, cambio de sentido de puertas.
- Intervenciones de mantenimiento o de información sobre el uso de los aparatos.
- Cambio de inyector en aparatos de gas.
- Las averías provocadas por falta de mantenimiento o limpieza o aquellas provocadas por un uso indebido, sobrecarga, abandono o de manera no conforme a las instrucciones de uso o de instalación de los aparatos.
- Las averías producidas por causas fortuitas, siniestros de fuerza mayor o derivados de instalación incorrecta y en general, averías por causas ajenas al propio aparato.
- Las averías provocadas por conexiones que puedan presentar fluctuaciones, irregularidades o falta de uniformidad en el suministro, por ejemplo: suministro de agua impulsado por grupos de presión, energía solar, energía eólica, generadores eléctricos, u otro tipo de suministro no normalizado.
- La sustitución de materiales rotos o deteriorados por desgaste o uso normal del aparato tales como juntas, plásticos, gomas, correas, cristales, escobillas, bombillas, asas, tiradores, tapas de quemadores, filtros, rejillas, ánodos de sacrificio (magnesio o similares) de calentadores o calderas, etc.
- Los aparatos que presenten oxidación, o daños por corrosión en esmaltes o pinturas, que puedan ser provocados por efectos químicos o electroquímicos del agua o cualquier otra sustancia, o aceleradas por circunstancias ambientales o climáticas no propicias.
- Defectos estéticos en serigrafía o pintura.
- Los daños de transporte o manipulación, golpes, etc.
- Los aparatos deben instalarse de forma accesible para su reparación, debiendo asumir el usuario los costes necesarios para el acceso al aparato para su reparación y sustitución.

La presente garantía no afecta a los derechos de que dispone el consumidor conforme a lo previsto en el Real Decreto 1/2007, de 16 de noviembre, por el que se aprueba el texto refundido de la Ley General para la Defensa de los Consumidores y Usuarios y otras leyes complementarias, y la Ley 3/2014 que la modifica.

El Servicio Oficial de Asistencia Técnica resolverá cualquier incidencia que pudiera precisar su electrodoméstico siempre que el aparato esté instalado de forma accesible.

Para asegurarse que su electrodoméstico va a ser intervenido por un técnico oficial autorizado, rogamos solicite el carnet avalado por ANFEL (Asociación Nacional de Fabricantes de Electrodomésticos) a nuestros técnicos.

Las marcas BEKO, ALTUS, ARDEM, BLOMBERG, NORTLINE y GRUNDIG se distribuyen por Beko Electronics España S.L.

DATOS APARATO (a rellenar por el Distribuidor):

Titular:		Sello Establecimiento:
Modelo:	Núm. serie:	
Establecimiento:	Fecha de compra:	

El garante e importador de su electrodoméstico es: BEKO ELECTRONICS ESPAÑA S.L. Calle Provenza nº 388 3º Barcelona 08025, España. El producto ha sido fabricado por ARÇELIK A.S (Arçelik A.S.Sütlüce Karaağaç Cad. No:2-6 34445 Beyoğlu, Istanbul, Turkey).

Conózanos mejor en nuestra página: www.beko.es. Conserve este documento, es importante para usted.



**Contacte a assistência técnica:
00351 225191300/
00351 225191309**

CONDIÇÕES DE GARANTIA - PORTUGAL

Este certificado cobre a garantia de reparação do seu eletrodoméstico por dois anos a contar da data de compra, contra defeitos de funcionamento provenientes do fabrico ou dos materiais; ou de substituição do dispositivo, a menos que uma dessas opções seja impossível ou desproporcionada em relação à outra. Quando detetar um defeito ou anomalia no aparelho entre imediatamente em contacto connosco, existe um prazo limite de dois meses para nos informar sobre a falta de conformidade. O valor da deslocação está incluído na reparação, com exceção de pequenos aparelhos que podem ser transportados para a oficina do serviço oficial da marca. Em caso de substituição, o período de garantia fica suspenso e o aparelho irá manter o prazo de validade do aparelho substituído e no mínimo 6 meses de garantia.

Esta garantia só será válida se a fatura, recibo de venda ou a entrega do produto em questão for posterior à data da fatura. Esta garantia é válida em território espanhol e português para aparelhos distribuído pela Beko Electronics Espanha S.L. A garantia só é válida para o primeiro comprador ou adquirente do produto. A garantia é válida para dispositivos adaptados às condições climáticas e ambientais em que se situam.

EXCLUSÕES DA GARANTIA

O custo da reparação será pago pelo utilizador nos seguintes casos:

- Aparelhos utilizados para uso profissional ou não exclusivamente doméstico, em estabelecimentos comerciais, industriais ou públicos.
- O equipamento desmontado ou adulterado por alguém que não seja expressamente autorizado pelos serviços técnicos.
- A instalação, transporte, substituição de equipamento, colocação em funcionamento, alteração do sentido das portas.
- Intervenções de manutenção ou informações sobre a utilização dos aparelhos.
- Alteração de injetores em aparelhos a gás.
- As avarias causadas pela falta de manutenção ou limpeza, ou aquelas causadas por um uso inadequado, sobrecarga, abandono ou de forma a não respeitar as instruções de uso ou instalação dos aparelhos.
- As avarias provocadas por causas acidentais, sinistros de força maior ou resultantes de instalação inadequada e em geral, avarias por razões não relacionadas com o produto.
- As avarias causadas por ligações que podem apresentar flutuações, irregularidades ou falta de uniformidade no fornecimento, por exemplo: abastecimento de água, impulsionado por pressão, energia solar, energia eólica, geradores de energia elétrica ou outro tipo de fornecimento não-padrão.
- Os materiais quebrados ou danificados por desgaste ou uso normal do aparelho tais como juntas, plásticos, borracha, correias, vidros, pincéis, lâmpadas, asas, puxadores, tampas de queimadores, filtros, grades, etc.
- Os aparelhos que apresentem oxidação, ou danos por corrosão em esmaltes ou tintas, que possam ter sido causados por efeitos químicos ou eletroquímicos da água ou de qualquer outra substância, ou aceleradas por circunstâncias ambientais ou climáticas não propícias.
- Defeitos estéticos em serigrafia ou pintura.
- Os danos causados por transporte ou manuseio, colisões, etc.
- Os aparelhos devem ser instalados de forma acessível em caso de reparação e o utilizador deve assumir os custos necessários para aceder ao aparelho para reparação e substituição.

As marcas BEKO, ALTUS, ARDEM, BLOMBERG, NORTLINE e GRUNDIG são distribuídas por Beko Electronics Espanha S.L.

DADOS DO APARELHO (a ser preenchido pelo Distribuidor):

Detentor:		Carimbo do estabelecimento:
Modelo:	N.º série:	
Estabelecimento:	Data de compra:	

O fiador e o importador do seu eletrodoméstico é: BEKO ELECTRONICS ESPAÑA S.L. Calle Provenza nº 388 3º Barcelona 08025, Espana. O produto foi fabricado por ARÇELIK A.S (Arçelik A.S.Sütlüce Karaağaç Cad. No:2-6 34445 Beyoğlu, Istanbul, Turquia).

Conheça-nos melhor na nossa página: www.beko.es. Conserve este documento, é importante para si.

Nejprve si přečtěte tento návod k použití!

Vážený zákazníku,

Děkujeme, že jste si vybrali výrobek značky Beko. Doufáme, že s tímto výrobkem, který byl vyroben s využitím vysoce kvalitní a moderní technologie, dosáhnete těch nejlepších výsledků. Proto si před použitím výrobku pečlivě přečtěte celý návod k použití a jakékoli doplňující dokumenty, a uchovejte je pro budoucí použití. Pokud výrobek předáte další osobě, rovněž jí předejte návod k použití. Dodržujte veškerá varování a informace uvedené v návodu k použití.

Vysvětlení symbolů

V celém návodu k použití jsou použity následující symboly:



Důležité informace nebo užitečné rady k používání.



NEBEZPEČÍ: Varování před nebezpečnými situacemi pro život a majetek.



VAROVÁNÍ: Varování upozorňuje na potenciálně nebezpečnou situaci.



POZOR: Varování upozorňuje na možné materiální škody.



Tyto materiály jsou určeny k tomu, aby se používaly v kontaktu s jídlem.



Tento výrobek byl vyroben v ekologicky šetrných, moderních závodech.

1. Vnější odkapávací miska
2. Vnitřní odkapávací miska
3. Zásuvka na kávovou sedlinu
4. Nastavitelná výpusť kávy
5. Ovládací panel
6. Zásobník zrnkové kávy
7. Kryt zásobníku zrnkové kávy
8. Nádržka na vodu
9. Napájecí kabel
10. Filtr
11. Provozní dvířka
12. Čisticí kartáč
13. Nádobka na mléko
14. Víčko nádoby na mléko
15. Připojení hadičky na mléko
16. Hadička na mléko nádoby
17. Přípojka nádoby na mléko
18. Připojení gumy

Technické údaje

Napájení:

220-240 V~, 50-60 Hz

Výkon: 1350 W

Technické a konstrukční změny vyhrazeny.

Všechny hodnoty uvedené na výrobku a na tištěných letácích jsou určeny laboratorním měřením prováděným podle příslušných norem. Tyto hodnoty se mohou lišit podle použití a okolních podmínek.

1 Důležité pokyny pro bezpečnost a životní prostředí

Tento oddíl obsahuje bezpečnostní pokyny, které pomohou zajistit ochranu před rizikem zranění a materiálních škod. Nedodržení těchto pokynů způsobí neplatnost záruky.

1.1 Nebezpečí související s elektrickým proudem

Nebezpečí ohrožení života elektrickým proudem!

Dotyk s vodiči nebo částmi pod napětím může vést k vážnému úrazu nebo dokonce smrti!

Dodržujte následující bezpečnostní opatření k zabránění úrazu elektrickým proudem:

- Nepoužívejte kávovar v případě, že je poškozený spojovací kabel nebo zástrčka.
- Před opětovným použitím kávovaru, musí být síťový kabel obnoven kvalifikovaným elektrikářem.
- Neotvírejte opláštění kávovaru. Nebezpečí úrazu elektrickým proudem v případě dotyku s částmi pod napětím a / nebo změn elektrické a mechanické konfigurace.

1 Důležité pokyny pro bezpečnost a životní prostředí

- Před čištěním zásobníku na zrnkovou kávu vytáhněte zástrčku přístroje ze zásuvky. Nebezpečí ze strany rotujících kávomlýnku!

1.2 Nebezpečí popálení nebo opaření

Během provozu se mohou určité části spotřebiče zahřát na vysokou teplotu! Vydané nápoje a unikající pára jsou velmi horké!

Dodržujte následující bezpečnostní opatření k zabránění popálení / opaření sebe a / nebo ostatních osob:

- Nedotýkejte se kovových pouzder na obou výpustích kávy.
- Vyhněte se přímému kontaktu pokožky s unikající párou nebo horkou oplachovací, čisticí a odvápnovací vodou.

1 Důležité pokyny pro bezpečnost a životní prostředí

1.3 Základní bezpečnostní opatření

Dodržujte následující bezpečnostní opatření pro zajištění bezpečné manipulace s kávovarem:

- Nikdy si nehrajte s obalovým materiálem. Riziko udušení.
- Před použitím zkontrolujte kávovar na viditelné známky poškození. Nepoužívejte poškozený kávovar.
- Je-li poškozený připojovací kabel, jeho výměnu smí provádět pouze zástupce servisu doporučeného výrobcem, aby se zabránilo jakémukoli nebezpečí! obraťte se, prosím, na výrobce nebo jeho zákaznický servis.
- Opravy kávovaru smí provádět pouze autorizovaný odborník nebo zákaznický servis. Nekvalifikované opravy mohou vést ke vzniku značného nebezpečí pro uživatele. Způsobí rovněž ztrátu záruky.
- Opravy kávovaru během záruční doby smí provádět pouze servisní centra autorizovaná výrobcem, jinak dojde k zániku záruky v případě následného poškození.

1 Důležité pokyny pro bezpečnost a životní prostředí

- Vadné díly je možné vyměnit pouze za originální náhradní díly. Pouze originální náhradní díly zaručují, že jsou splněny požadavky na bezpečnost.
- Tento spotřebič mohou používat děti starší 8 let a osoby s omezenými tělesnými, smyslovými nebo mentálními schopnostmi anebo osoby bez příslušných znalostí a zkušeností, pokud jsou pod dozorem nebo byly poučeny o bezpečném užívání tohoto přístroje a chápou nebezpečí, které mohou vzniknout při jeho používání. Děti si nesmí se spotřebičem hrát. Čištění a uživatelskou údržbu nesmí vykonávat děti, ledaže jsou starší 8 let a jsou pod dohledem.
- Tento spotřebič je určen pouze pro použití v domácnosti a podobných prostředích, jako jsou například:
 - kuchyňky pro zaměstnance v obchodech, kancelářích a jiných pracovních prostředích,
 - na farmách,
 - klienty v hotelích, motelech a dalších obytných prostředích;

1 Důležité pokyny pro bezpečnost a životní prostředí

- v prostředí ubytování typu Bed and Breakfast.
- Chraňte kávovar před vlivy počasí, jako je déšť, mráz a přímé sluneční záření. Nepoužívejte kávovar ve venkovním prostředí.
- Nikdy neponořujte kávovar, síťový kabel nebo zástrčku do vody nebo jiných kapalin.
- Nemyjte kávovar ani jeho příslušenství v myčce na nádobí.
- Nelijte žádné jiné tekutiny kromě vody ani nekládejte potraviny do nádržky na vodu.
- Nepřelňte nádržku na vodu nad značku maximální hladiny (spodní hrana plnicího otvoru) (1,5 litru).
- Přístroj používejte pouze tehdy, je-li vložena odpadní nádoba, odkapávací miska a mřížka na šálky.
- Netahejte za kabel pro vytažení zástrčky ze zásuvky a nedotýkejte se jí mokřýma rukama.
- Nedržte kávovar za síťový kabel.
- Udržujte spotřebič a jeho kabel mimo dosah dětí mladších 8 let.

1 Důležité pokyny pro bezpečnost a životní prostředí

- Nepoužívejte nepřetržitě funkci horké vody pro více než jednu nádržku vody.

1.4 Zamýšlené použití

Plně automatický kávovar Beko je určen pro použití v domácnostech a podobných prostředích, například v kuchyňkách pro zaměstnance, obchodech, kancelářích a podobných oblastech nebo zákaznicky v ubytovacích typu bed & breakfast, hotelích, motelech a jiných typech ubytování. Tento kávovar není určen ke komerčnímu využití. Stroj je určen pouze pro přípravu kávy a horké mléko a vodu. Jakékoliv jiné použití, než uvedené dříve, je považováno za nesprávné použití.

Nebezpečí vyplývající z nesprávného použití!

Není-li použit k zamýšlenému účelu nebo je-li používán jakýmkoli jiným způsobem, kávovar může být nebo se může stát zdrojem nebezpečí.



VAROVÁNÍ: Proto kávovar může být použit pouze k zamýšlenému účelu.



VAROVÁNÍ: Dodržujte postupy popsané v tomto návodu k použití.

Žádné nároky jakéhokoliv druhu nebudou přijaty za škody nebo zranění vyplývající z použití kávovaru pro jiný než zamýšlený účel.

Riziko musí nést pouze majitel přístroje.

1 Důležité pokyny pro bezpečnost a životní prostředí

1.5 Omezení odpovědnosti

Všechny technické informace, údaje a pokyny k instalaci, obsluze a údržbě kávovaru obsažené v tomto návodu k použití představují aktuální stav v době tisku a jsou založeny na nejlepších možných znalostech získaných zkušeností a know-how.

Žádné nároky nelze odvodit z informací, ilustrací a popisů v tomto návodu k použití.

Výrobce nepřijímá žádnou odpovědnost za škody nebo zranění vzniklé nedodržením návodu k použití, použitím k jiným než zamýšleným účelům, neodbornými opravami, nepovolené úpravami nebo použitím neschválených náhradních dílů.

1.6 Dodržování směrnice WEEE a o likvidaci odpadů:

Tento produkt splňuje směrnici EU WEEE (2012/19/EU). Tento výrobek nese symbol pro třídění, platný pro elektrický a elektronický odpad (WEEE).

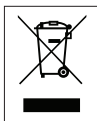

Tento symbol znamená, že příslušný produkt na konci jeho životnosti nesmí být likvidován spolu s jiným domácím odpadem. Použité zařízení musíte odnést do oficiální sběrný pro recyklaci elektrických a elektronických zařízení. obraťte se na místní úřady nebo na prodejce, u kterého jste si zařízení zakoupili, a informujte se o umístění sběrných zařízení. Každá domácnost hraje důležitou roli ve sběru a recyklaci starých zařízení. Správná likvidace starého zařízení pomáhá předejít možným negativním následkům pro životní prostředí a lidské zdraví.

1 Důležité pokyny pro bezpečnost a životní prostředí

1.7 Dodržování směrnice RoHS:

Produkt, který jste zakoupili splňuje směrnicí EU RoHS (2011/65/EU). Neobsahuje žádné škodlivé ani zakázané materiály, které jsou směrnici zakázané.

1.8 Informace o balení











orgánů.

Balení produktu je vyrobeno z recyklovatelných materiálů, v souladu s naší národní legislativou. Obalové materiály nelikvidujte s domácím nebo jiným druhem odpadu. Odvezte je na sběrné místo balícího materiálu, které má pověření místních

2 Displej

2.1 Ovládací panel

	Blikající kontrolka: Nízká hladina vody/ Chybí nádržka na vodu
	Nedostatek kávových zrn
	Rozsvítí se stabilně: zásobník kávové sedliny je plný Blikající kontrolka: Vnitřní odkapávací miska/ zásobník kávové sedliny chybí
	Rozsvítí se stabilně: Chybí filtr/ není instalován správně Blikající kontrolka: Provozní dvířka jsou otevřena / instalována nesprávně
	Rozsvítí se stabilně: Nutné odvápnit Blikající kontrolka: Probíhá odvápnování
	Probíhá funkce vyprazdňování systému
	Tlačítko zapnutí/vypnutí
	Tlačítko horké vody

2 Displej

	Espresso
	Cappuccino
	Latte Macchiato
	Jednou: Rychlé čištění Dvakrát: Funkce napěňování mléka

3 Příprava

3.1 Instalace



Ostraňte všechny ochranné fólie, nálepky a další balící materiál spotřebiče.

3.2 Plnění nádržky vodou



O ochranném programu: Pokud nádrž na vodu není úplně vložena do zařízení, během procesu vaření se aktivuje režim ochrany na 15 minut. Na ovládacím panelu se rozsvítí tlačítko horké vody.

1. Zkontrolujte, zda je nádržka na vodu zcela zasunuta do zařízení.
2. Stiskněte tlačítko horké vody. Po vypuštění horké vody bude stroj v pohotovostním stavu.



VAROVÁNÍ: Pokud  bliká, nádržka na vodu má málo vody a potřebuje doplnit.



Aby nepřetekla voda z nádržky na vodu, nepřidávejte vodu pomocí jiné nádržky přímo do spotřebiče.



VAROVÁNÍ: Nikdy nenaplňujte nádržku na vodu teplou, horkou, perlivou vodou nebo žádnou další tekutinou, která by mohla poškodit vodní nádržku a stroj.

4 Obsluha



VAROVÁNÍ: Nikdy nenastavujte mletí, pokud mlýnek není v chodu. Může poškodit mlýnek.



Tečky na nastavovacím knoflíku značí jemnost mletí.



Pokud  bliká, spotřebič potřebuje doplnit kávová zrna.



VAROVÁNÍ: Naplňte nádržku na kávová zrna pouze kávovými zrny. Mletá káva, instantní káva, karamelizovaná káva a další předměty mohou stroj poškodit.



Zmáčkněte tlačítko horká voda k vnitřnímu vyčištění kávovaru před prvním použitím.



Spotřebič je vybaven funkcí samovypnutí. V závislosti na zvoleném režimu se časování samovypínání u spotřebiče různí.

4.1 Nastavení množství kávy/ horké vody

Můžete si zapamatovat Vaše požadované množství kávy pro espresso, a také množství horké vody od 25 ml do 250 ml.



Zde je ochranný kryt přívodu konektoru hadičky na mléko, stačí jej odstranit, pokud potřebujete vložit konektor hadičky na mléko.

4 Obsluha



Čištění automatického mléčného systému před prvním použitím. Používejte studené mléko (o teplotě cca 5 °C/41 °F) s obsahem bílkovin nejméně 3%, aby byl zajištěn optimální výsledek pění



Po použití jednou stiskněte tlačítko pro rychlé čištění systému. Viz kapitola "Denní čištění spotřebiče", čištění části automatického mléčného systému).

4.2 Horoká voda

Přístroj může dávkovat horkou vodu pouhým stlačením tlačítka horká voda. Zmáčknutím se tlačítko horká voda rozsvítí a osvětlení znamená, že voda se ohřívá. Jakmile tlačítko a osvětlení zhasne, voda je připravena.

4.3 Volba režimu

Stroj má dvě různá nastavení: výchozí nastavení, ECO režim a rychlý režim. Režim ECO šetří více energie. V rychlém režimu se káva připraví rychleji než při výchozím nastavení.

	ECO režim	Rychlý režim	Výchozí nastavení
Osvětlení zapnout	Ne	Ano	Ano
Předfiltrace*	Ano	Ne	Ano
Čas automatického vypnutí	10minut	30minut	20minut
Zapamatovat velikost šálku	Ano	Ano	Ano



Funkce předfiltrování zvlhčuje zrna ve filtru malým množstvím vody před úplným vytažením. To rozšíří kávovou sedlinu a vytvoří větší tlak ve filtru, což napomáhá vytěžení veškerých olejů a plné chuti z kávových zrn.

4 Obsluha

1. Pokud je stroj v pohotovostním režimu, zmáčkněte a držte ☹ po dobu 5 sekund.
2. ☹ Poté bude blikat a následující tlačítko bude mít následující označení pro jiné nastavení:

	Cappuccino	Latte Macchiato	Espresso
			
V ECO režimu	Světla jsou zapnutá	Blikající kontrolka	Blikající kontrolka
Rychlý režim	Blikající kontrolka	Světla jsou zapnutá	Blikající kontrolka
Ve výchozím nastavení	Blikající kontrolka	Blikající kontrolka	Světla jsou zapnutá

3. Zmáčkněte tlačítko Kapučíno pro ECO režim, tlačítko Latte pro rychlý režim a tlačítko Espresso pro výchozí nastavení. Dvě pípnutí znamenají, že režim byl zvolen. (Poznámka: Pokud stisknete odpovídající světla na tlačítko pro každý režim, stroj nebude reagovat).
4. Pokud chcete nastavení zachovat, stiskněte opět ☹ a čekejte 5 sekund, dokud se stroj nevrátí do pohotovostního režimu.

5 Čištění

5.1 Čištění spotřebiče





VAROVÁNÍ: Nikdy nepoužívejte brusný materiál, ocet nebo odvápnovací prostředky, které nejsou součástí balení, k čištění přístroje.



Když se rozsvítí , je třeba vyprázdnit zásobník na kávovou sedlinu. Tato ikona se rozsvítí po každých 10 vaření kávy. Vyčištěním nádoby resetujete ikonu. Pokud je nádoba čistá, nádobu stačí vybrat a vrátit zpět na místo.



Pokud  svítí, znamená to, že chybí filtr/ není instalován správně. Pokud  bliká, znamená to, že provozní dvířka chybí/ nejsou instalována správně.



Je důležité tento krok provádět denně, abyste zajistili, že je automatický pěnič mléka v dobrém stavu.

5.2 Samočištění



VAROVÁNÍ: Vyčkejte prosím, až se dokončí proces automatického čištění, a poté spotřebič vypněte.







Pokud  bliká, znamená to, že spotřebič potřebuje samočištění. Pokud proběhne tato funkce alespoň jednou měsíčně nebo častěji v závislosti na tvrdosti vody, zachováte si spotřebič v nejlepším stavu. Doporučuje se

1. Zcela naplnit nádržku na vodu.
2. Do nádrže na vodu přidejte jedno balení čisticího prostředku.

5 Čištění





VAROVÁNÍ: Nepoužívejte ocet nebo jiný čisticí prostředek pro samočištění spotřebiče. Čisticí prostředek může spotřebič poškodit.

3. Zapojte spotřebič do zásuvky.
4. Umístěte dostatečně velkou nádržku pod výpusť kávy.
5. V pohotovostním režimu stiskněte a držte  a tlačítko Latte  po dobu 5 sekund. Ozve se pípnutí,  a tlačítko Latte  budou blikat.
6. Stiskněte tlačítko Latte  a potvrďte probíhající proces samočištění. K návratu zpět do pohotovostního režimu, stiskněte .
7. bude blikat, což znamená, že spotřebič provádí proces samočištění.





VAROVÁNÍ: Vyhněte se kontaktu svého těla/pokožky s horkou vodou.



8. Jakmile všechna voda z nádržky na vodu zmizí,  a tlačítko Latte  budou blikat. Ostraňte zbytek roztoku z vodní nádržky a naplňte ji kohoutkovou vodou po rysku max. Jakmile je nádržka naplněna vodou,  blikání přestane. Pak bude spotřebič pokračovat v samočisticím procesu.
9. Jakmile je proces hotov, spotřebič se automaticky vypne.

5.3 Funkce vyprazdňování systému

Funkce vyprazdňování systému se doporučuje, pokud spotřebič nebyl dlouho používán, před protimrazovou ochranou a před diskuzí s opravářem.

1. V pohotovostním režimu stiskněte současně a držte  a tlačítko Espresso  po dobu 5 sekund.
2.  bude blikat.

5 Čištění



3. Vyjměte nádržku na vodu ze spotřebiče.  stále světlo značí, že vyprazdňování systému probíhá. Můžete stisknout  předtím, než vyjměte nádržku na vodu k návratu do pohotovostního režimu.
4. Jakmile je proces vyprazdňování systému hotov, spotřebič se automaticky vypne.



VAROVÁNÍ: Po provedení FUNKCE VYPRAZDŇOVÁNÍ SYSTÉMU; zmáčkněte tlačítko horká voda, dokud voda nevyteče z výpusti, před znovupoužitím kávovaru.

5.4 Manuální vyplachování

Lze provést cyklus manuálního vyplachování k vyčištění kávové trysky po použití. Manuální vyplachování je také doporučeno, nebude-li spotřebič používán delší dobu.

1. V pohotovostním režimu stiskněte a držte  tlačítko horká voda  po dobu 5 sekund.
2.  budou blikat. Kávová tryska poté vypustí malé množství vody, které je použito pro vyplachování.



VAROVÁNÍ: Voda, která vychází z kávové trysky, je horká a shromažďuje se v misce ve spod. Vyhněte kontaktu s proudem vody.

3. Po vyplachování se spotřebič vrátí do pohotovostního režimu.

5 Čištění

5.5 Další nastavení

5.5.1 Nastavení množství kávy/ horké vody

Kávovar si může zapamatovat požadovaný objem kávy a horké vody.

Připravuje se množství pro Latte Macchiato / Cappuccino / Káva

1. Umístěte šálek pod výtok
2. Zapněte kávovar, všechna tlačítka se rozsvítí.
3. Stiskněte tlačítko Latte / Cappuccino / Káva, na displeji se rozsvítí pouze požadované tlačítko.
4. Pokud kávovar vydává mléko, stisknutím a přidržením tlačítka pokračujte a uvolněte tlačítko, když mléčná pěna dosáhne požadovaného objemu. Mléčná pěna se zastaví s dvěma pípnutími a objem pěny je nyní uložen.
5. Pokud kávovar vydává kávu, dotykem a přidržením tlačítka pokračujte a uvolněte tlačítko, když káva dosáhne požadovaného objemu. Výdej kávy se zastaví s dvěma pípnutími a objem je nyní uložen.

Příprava množství teplé vody

1. Umístěte šálek pod výtok
2. Zapněte kávovar, všechna tlačítka se rozsvítí.
3. Stiskněte tlačítko horké vody, tlačítko se pouze rozsvítí.
4. Kávovar vydává horkou vodu. Stiskněte a podržte tlačítko; uvolněte tlačítko, až dosáhnete požadovaného objemu. Výdej se zastaví a objem horké vody je uložen

Tlačítko Latte / Cappuccino / Káva / Horká voda je naprogramováno: pokaždé, když je stisknuto, kávovar připraví stejné množství.

5 Čištění

Ruší se režim automatického čištění

Váš přístroj se automaticky čistí před a po každém vaření. Podle pokynů uvedených níže můžete režim automatického čištění zrušit.

- Zapněte přístroj stisknutím vypínače a počkejte, dokud se nezapne do pohotovostní polohy.
- Otevřete servisní kryt.
- Stiskněte vypínač na 5 sekund, zazní pípnutí.
- Zavřete servisní kryt.
- Nyní je operace automatického čištění zrušena.



Pro zajištění zdravé provozu doporučujeme aktivně používat režim automatického čištění.

6 Odstraňování problémů

Problém	Příčina	Řešení
Spotřebič nefunguje.	Spotřebič není zapojen do sítě.	- Zapojte a stiskněte vypínač. - Zkontrolujte kabel a koncovku.
Žádná nebo opožděná reakce při opakovaném pokusu o stisknutí funkčního klíče na panelu	- Spotřebič je pod elektro-magnetickým rušením. - Špinavý panel.	Spotřebič odpojte ze zásuvky. Po několika minutách restartujte. Vyčistěte panel utěrkou
Káva není dostatečně horká.	- Šálky nebyly nahřívány. - Spařovací jednotka je příliš studená.	Před přípravou kávy vypláchněte přístroj nejméně 3krát.
Káva nemůže vyjít z kávové výpusti.	Funkce vyprazdňování systému možná použita předtím.	Stiskněte tlačítko horká voda, dokud nepoteče z výpusti.
První šálek kávy není kvalitní.	První mletí nevysype dostatečné množství kávového prášku do spařovací jednotky.	Vyhod'te kávu. Další káva bude vždy kvalitní.
Káva je bez smetany.	- Kávová zrna nejsou čerstvá.	Změňte nebo použijte vhodnou značku kávy.
Dotyková tlačítka nereagují	Nedotýkáte se dotykového tlačítka z předního směru spotřebiče.	Stiskněte dolní část ikony dotykového tlačítka z předního směru spotřebiče.
Trvá příliš dlouho, než se spotřebič zahřeje.	Nahromadilo se nadměrné množství vodního kamene.	Odstraňování vodního kamene ze zařízení.
Nádržka na vodu je odstraněna / hladina vody nádržky na vodu je velmi nízká, ale nezobrazila se žádná výstraha.	Oblast v blízkosti konektoru nádržky na vodu je mokrá.	Setřete vodu kolem konektoru nádržky na vodu
Vnitřní odkapávací miska je naplněna velkým množstvím vody.	Kávový prášek je moc jemný, což brání vodě vyjít ven.	Nastavte jemnost kávy na vyšší během mletí.
Káva vytéká moc pomalu nebo občas kape.	Kávový prášek je moc jemný, což brání vodě vyjít ven.	Nastavte jemnost kávy na vyšší během mletí.

6 Odstraňování problémů

Problém	Příčina	Řešení
Indikátor nedostatku kávových zrn bliká, ale v nádržce je stále spousta zrn.	Je zablokovaný vnitřní odvod kávového prášku.	Postupujte podle pokynů v části Čištění výstupu práškového kávy.
Z přístroje nevytéká mléčná pěna	Automatický pěnič mléka je špinavý nebo není správně sestaven nebo nainstalován	Vyčistěte automatický pěnič mléka a ujistěte se, že je správně sestaven a nainstalován.
Z přístroje nevytéká mléčná pěna	Otvor konektoru pro hadičku na mléko je blokován zbytky mléka	Viz část "Denní čištění spotřebiče", postupujte podle pokynů v části "Čištění nádoby na mléko a připojení hadičky na mléko". Očistěte konektor a ujistěte se, že je celý otvor na konektoru čistý. Pro čištění otvoru použijte jehlu nebo štětinu kartáče.
Otvor konektoru pro hadičku na mléko je blokován zbytky mléka, které se těžko čistí	Konektor hadičky na mléko nebyl dlouho vyčištěn	Namočte připojení hadičky na mléko do teplé vody po dobu jedné hodiny, postupujte podle pokynů v části "Denní čištění spotřebiče" a části "Čištění nádoby na mléko a připojení hadičky na mléko", a pokračujte v čištění, dokud voda hladce nevychází z dávkovače. Pro čištění otvoru použijte jehlu nebo štětinu kartáče
Mléčná pěna je slabá	Typ použitého mléka není vhodný pro pění	Různé typy mléka mají za následek různé množství pěny o různé kvalitě. Polotučné nebo plnotučné kravské mléko vykazuje dobré výsledky.
	Teplota mléka je příliš vysoká	Z přístroje nevytéká mléčná pěna

6 Odstraňování problémů

Problém	Příčina	Řešení
Mléko stříká	Hadička na dávkování mléka není zavedena	Mléčná pěna stříká z dávkovače
Indikátor odvápnění bliká i po odvápnění	Proces odvápňování nebyl dokončen	Buďte trpěliví a počkejte na dokončení procesu. Stroj se automaticky vypne, nevypínejte ho ručně
Spotřebič nespouští oplachovací cyklus při zapnutí nebo vypnutí.	Příčinou může být nesprávná obsluha spotřebiče.	<ol style="list-style-type: none">1. Když je spotřebič zapnut, otevřete přístupová dvířka spařovací jednotky.2. Stiskněte a přidržte tlačítko zapnutí/vypnutí, dokud neuslyšíte 2x pípnutí.3. Přístupová dvířka spařovací jednotky zase zavřete.

Si prega di leggere questo manuale prima dell'uso!

Gentile Cliente,

Grazie per aver scelto un prodotto Beko. Ci auguriamo che riesca ad ottenere i risultati migliori da questo prodotto, realizzato con tecnologia all'avanguardia e di alta qualità. Pertanto, prima di utilizzare il prodotto, La preghiamo di leggere con attenzione e per intero il presente manuale e ogni altro documento allegato, conservandoli come riferimento per impieghi futuri. Nel caso cedesse il prodotto ad altre persone, consegni loro anche queste istruzioni. Segua tutte le avvertenze e le informazioni riportate nel manuale utente.

Spiegazione dei simboli

In questo manuale utente si utilizzano i seguenti simboli:



Informazioni importanti o suggerimenti utili sull'utilizzo.



PERICOLO: Avviso in merito a situazioni pericolose per persone e cose.



AVVERTENZA: Avviso che indica una situazione di potenziale pericolo.



ATTENZIONE: Avviso che indica una possibilità di danno materiale.



I materiali sono concepiti per entrare a contatto con alimenti.



Questo prodotto è stato realizzato in moderni impianti rispettosi dell'ambiente.

1. Vassoio per sgocciolamento esterno
2. Vassoio per sgocciolamento interno
3. Contenitore dei fondi di caffè
4. Beccuccio del caffè regolabile
5. Pannello di controllo
6. Scomparto caffè in grani
7. Coperchio del contenitore del caffè in grani
8. Serbatoio dell'acqua
9. Cavo di alimentazione
10. Distillatore
11. Sportello per manutenzione
12. Spazzola pulente
13. Recipiente per il latte
14. Coperchio recipiente per il latte
15. Tubo del latte collegamento
16. Tubo del latte contenitore
17. Connettore tubo del latte
18. Gomma di collegamento

Dati tecnici

Alimentazione:

220-240 V~, 50-60 Hz

Potenza: 1350 W

Modifiche agli aspetti tecnici e progettuali riservate.

Tutti i valori esposti sul prodotto e sui documenti stampati sono stati rilevati attraverso misurazioni in laboratorio realizzate in accordo ai relativi standard. Tali valori possono variare a seconda dell'utilizzo e delle condizioni ambientali.

1 Istruzioni importanti per la sicurezza e l'ambiente

La presente sezione include delle istruzioni relative alla sicurezza che vi aiuteranno a proteggervi dal rischio di lesioni personali e di perdite materiali. L'inosservanza di tali istruzioni invalida la garanzia concessa.

1.1 Rischio elettrico

Danni vitali provocati dalla corrente elettrica!

Il contatto con cavi o componenti scoperti potrebbe provocare lesioni gravi o persino la morte!

Osservare le seguenti misure di sicurezza per evitare scosse elettriche:

- Non utilizzare la macchina da caffè se si notano danni al cavo o alla presa di corrente.
- Prima di utilizzare di nuovo il dispositivo, il cavo di alimentazione deve essere sostituito da un elettricista qualificato.
- Non aprire l'alloggiamento della macchina da caffè. Toccando connessioni scoperte e/o cambiando la configurazione elettrica e meccanica del dispositivo, si corre il pericolo di scossa elettrica.

1 Istruzioni importanti per la sicurezza e l'ambiente

- Prima di effettuare la pulizia del contenitore dei chicchi di caffè, estrarre la spina dalla presa. Pericolo derivante dalla rotazione del macinacaffè!

1.2 Rischio di scottatura o ustione

Durante il funzionamento, alcune parti della macchina da caffè possono diventare molto calde! Le bevande erogate e le fuoriuscite di vapore sono molto calde!

Osservare le seguenti misure di sicurezza per evitare scottature/ustioni a se stessi e/o ad altri:

- Non toccare le parti metalliche dei beccucci che erogano il caffè.
- Evitare il contatto diretto della pelle con fuoriuscite di vapore o acqua calda di risciacquo, pulizia e decalcificazione.

1.3 Precauzioni fondamentali per la sicurezza

Osservare le seguenti misure di sicurezza per assicurare una corretta gestione della macchina da caffè:

1 Istruzioni importanti per la sicurezza e l'ambiente

- Non giocare mai con il materiale di imballaggio. Rischio di soffocamento.
- Prima dell'uso, esaminare il dispositivo alla ricerca di danni visibili. Non utilizzare una macchina da caffè danneggiata.
- Se il cavo di alimentazione risulta danneggiato, dovrebbe essere sostituito esclusivamente da un servizio di assistenza consigliato dal produttore, in modo da evitare qualsiasi pericolo! Si prega di contattare il fabbricante o il servizio clienti dedicato.
- La riparazione della macchina da caffè deve avvenire esclusivamente ad opera di un tecnico autorizzato o tramite il servizio clienti. Le riparazioni compiute in maniera non professionale possono apportare considerevoli rischi all'utente. In aggiunta, invalideranno la garanzia.
- Durante il periodo di garanzia, le riparazioni del dispositivo possono essere compiute solamente da centri di assistenza autorizzati dal produttore. Altrimenti, nel caso di danni successivi, la garanzia risulterà priva di validità.

1 Istruzioni importanti per la sicurezza e l'ambiente

- I componenti difettosi possono essere sostituiti esclusivamente da parti di ricambio originali. Solamente i ricambi originali garantiscono il mantenimento dei requisiti di sicurezza.
- Questo apparecchio può essere utilizzato da bambini a partire dagli 8 anni e da persone con capacità fisiche, sensoriali o mentali ridotte o prive di esperienza e/o conoscenze, qualora siano poste sotto supervisione oppure vengano istruite in merito all'uso sicuro del dispositivo, comprendendone i pericoli implicati. I bambini non devono giocare con il dispositivo. I bambini minori di 8 anni e privi di supervisione non devono pulire né effettuare operazioni di manutenzione.

1 Istruzioni importanti per la sicurezza e l'ambiente

- Questo dispositivo è concepito per l'uso domestico e impieghi affini, come:
 - aree ristoro per il personale in negozi, uffici ed altri ambienti di lavoro;
 - agriturismi;
 - clienti di hotel, motel e altri contesti di tipo residenziale;
 - strutture tipo bed & breakfast.
- Proteggere la macchina da caffè da agenti atmosferici quali pioggia, gelo e luce solare diretta. Non utilizzare il dispositivo in ambienti esterni.
- Non immergere mai in acqua o altro liquido la macchina da caffè, né il cavo di alimentazione né la spina.
- Non lavare la macchina da caffè né gli accessori in lavastoviglie.
- Non versare altro liquido che non sia acqua nell'apposito contenitore e neanche inserirvi del cibo.

1 Istruzioni importanti per la sicurezza e l'ambiente

- Non riempire il contenitore dell'acqua oltre il limite massimo indicato (bordo inferiore del foro di riempimento) (1,5 litri).
- Non utilizzare in maniera continua la funzione acqua calda per più di un serbatoio di acqua.
- Impiegare la macchina solamente dopo aver inserito il contenitore dei residui, la vaschetta di raccolta e la griglia di supporto alla tazza.
- Non toccare con le mani bagnate e non rimuovere la spina tirando il cavo.
- Non reggere la macchina da caffè dal cavo di alimentazione.
- Tenere il dispositivo e il suo cavo fuori dalla portata dei bambini di età inferiore agli 8 anni.

1 Istruzioni importanti per la sicurezza e l'ambiente

1.4 Uso previsto

La macchina da caffè superautomatica Beko è concepita per l'uso domestico e impieghi simili, ad esempio per il personale di cucine, negozi, uffici e contesti analoghi, oppure per i clienti di bed & breakfast, hotel, motel e altri tipi di alloggio. Questa macchina da caffè non è destinata all'uso commerciale. Il dispositivo è pensato esclusivamente per la preparazione del caffè e per riscaldare latte ed acqua. Ogni altro utilizzo differente da quanto elencato in precedenza sarà considerato come uso improprio.

Danno derivante da uso improprio!

Se impiegata per uno scopo diverso da quello previsto, la macchina da caffè può risultare pericolosa.



AVVERTENZA: Pertanto, la macchina da caffè deve essere utilizzata esclusivamente per lo scopo previsto.



AVVERTENZA: Rispettare le procedure descritte in questo manuale utente.

Non sarà accettato alcun tipo di reclamo per danni o lesioni provocate da un utilizzo del dispositivo diverso dal suo scopo previsto.

Il rischio è da intendersi in capo unicamente al proprietario della macchina.

1 Istruzioni importanti per la sicurezza e l'ambiente

1.5 Limitazione di responsabilità

Ogni informazione, dato o indicazione di natura tecnica presente in queste istruzioni e riguardante l'installazione, il funzionamento e la manutenzione della macchina da caffè è da intendersi aggiornato al momento della stampa e basato sulla miglior conoscenza possibile derivante da esperienza e competenze.

Non potrà sorgere alcun reclamo dalle informazioni, illustrazioni e descrizioni ivi presenti.

Il produttore non si assume alcuna responsabilità per danni o lesioni risultanti da una mancata osservanza del manuale utente, come anche dall'uso diverso dallo scopo previsto, da riparazioni realizzate in maniera non professionale, modifiche non autorizzate o impiego di ricambi non autorizzati.

1.6 Conformità alla direttiva WEEE e allo smaltimento dei rifiuti:

Questo apparecchio è conforme alla Direttiva UE WEEE (2012/19/EU). Questo apparecchio riporta il simbolo di classificazione per i rifiuti delle apparecchiature elettriche ed elettroniche (WEEE).

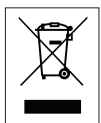

Questo simbolo indica che questo prodotto non deve essere smaltito con altri rifiuti domestici al termine della sua vita utile. Il dispositivo usato deve essere portato a un punto di raccolta ufficiale per il riciclaggio di dispositivi elettrici ed elettronici. Per individuare questi punti di raccolta, contattare le proprie autorità locali oppure il rivenditore presso cui è stato acquistato il prodotto. Ciascuna famiglia ha un ruolo importante nel recupero e riciclaggio di vecchi apparecchi. Lo smaltimento appropriato degli apparecchi usati aiuta a prevenire potenziali conseguenze negative per l'ambiente e la salute umana.

1 Istruzioni importanti per la sicurezza e l'ambiente

1.7 Conformità alla Direttiva RoHS:

L'apparecchio acquistato è conforme alla Direttiva UE RoHS (2011/65/EU). Non contiene materiali pericolosi o proibiti specificati nella Direttiva.





1.8 Informazioni di imballaggio







L'imballaggio del prodotto è fatto di materiali riciclabili in conformità con la normativa nazionale. Non smaltire i materiali di imballaggio con i rifiuti domestici o altri rifiuti. Portarli ai punti di raccolta per materiali di imballaggio previsti dalle autorità locali.

2 Display

2.1 Pannello di controllo

	Lampeggiante: Basso livello dell'acqua/serbatoio dell'acqua assente
	Grani assenti
	Accensione fissa: il contenitore del caffè in grani è pieno Lampeggiante: Vassoio per sgocciolamento interno/ contenitore del caffè in grani assente
	Accensione fissa: Il birraio è assente/non correttamente installato Lampeggiante: Lo sportello per la manutenzione è aperto / non è installato correttamente
	Accensione fissa: Necessaria decalcificazione Lampeggiante: Decalcificazione in corso
	Funzione svuota sistema in corso
	Pulsante ON/OFF
	Pulsante acqua bollente

2 Display

	Espresso
	Cappuccino
	Latte Macchiato
	Una volta: pulizia rapida Due volte: funzione montalatte

3 Preparazione

3.1 Installazione



Rimuovere pellicole protettive, adesivi e altri materiali da imballaggio sull'apparecchio.

3.2 Riempire il serbatoio dell'acqua.



Relativamente al programma di protezione: Se il serbatoio dell'acqua non è completamente inserito nella macchina, durante il processo di preparazione del caffè si attiverà la modalità di protezione in 15 secondo. Il pulsante dell'acqua calda si accenderà sul pannello di controllo.

1. Assicurarsi che il serbatoio dell'acqua sia completamente inserito nella macchina.
2. Premere il pulsante dell'acqua calda. Dopo l'erogazione dell'acqua calda, la macchina andrà in standby.



AVVERTENZA: Quando  lampeggia, il serbatoio dell'acqua si trova nel livello basso dell'acqua e richiede il riempimento del serbatoio dell'acqua.



Per impedire la fuoriuscita di acqua dal serbatoio dell'acqua, non aggiungere direttamente acqua nell'apparecchio con un altro contenitore.



AVVERTENZA: Non riempire in alcun caso il serbatoio dell'acqua con acqua calda, acqua gassata o altri liquidi che potrebbero danneggiare il serbatoio dell'acqua e la macchina.

4 Funzionamento



AVVERTENZA: Non effettuare la regolazione della macinazione quando la macinatrice non è in funzione. Ciò potrebbe danneggiare la macinatrice.



I punti sulla manopola del regolatore indicano la finezza della macinazione.



Quando  lampeggia, l'apparecchio deve essere riempito di grani di caffè.



AVVERTENZA: Riempire il contenitore del caffè in grani esclusivamente con semplici chicchi di caffè. Caffè macinato, caffè istantaneo, caffè caramellato e altri prodotti possono danneggiare la macchina.



Premere il pulsante dell'acqua calda all'interno della caffettiera prima di usarla la prima volta.



L'apparecchio è dotato di un sistema di autospegnimento. A seconda della modalità selezionata l'apparecchio avrà tempistiche di spegnimento automatiche differenti.

4.1 Regolare il volume del caffè/dell'acqua calda

È possibile memorizzare il volume desiderato del caffè per l'espresso e l'acqua calda da 25ml a 250ml.

4 Funzionamento



È sufficiente rimuovere la copertura protettiva situata all'altezza del connettore dell'ingresso del connettore del tubo del latte quando è necessario inserire il connettore del tubo del latte.



Pulire il sistema montalatte automatico prima dell'utilizzo iniziale.

Utilizzare latte freddo (a una temperatura di circa 5°C) con contenuto proteico di almeno 3% per poterlo montare in maniera ottimale



Dopo l'utilizzo premere il pulsante una volta per effettuare la pulizia rapida del sistema. Vedere il capitolo "Pulizia quotidiana dell'apparecchio", sezione dedicata alla pulizia del sistema montalatte automatico).

4.2 Acqua calda

L'apparecchio può erogare acqua calda con la semplice pressione del pulsante dell'acqua calda. Il pulsante dell'acqua calda e l'illuminazione si accendono per indicare che l'apparecchio sta riscaldando l'acqua. Quando il pulsante dell'acqua calda e l'illuminazione si spengono, l'acqua è pronta per essere servita.

4 Funzionamento

4.3 Selezione modalità

La macchina ha due impostazioni differenti: impostazioni predefinite, modalità ECO e modalità veloce. In modalità ECO, l'apparecchio consente di risparmiare energia. In modalità veloce, l'utente può preparare il caffè più rapidamente che con le impostazioni predefinite.

	Modalità ECO	Modalità veloce	Impostazioni predefinite
Spia illuminazione	No	Sì	Sì
Predistillazione*	Sì	No	Sì
Tempo di spegnimento automatico:	10min	30min	20min
Memoria Volume tazza	Sì	Sì	Sì





La funzione di predistillazione bagna i grani nel distillatore con una piccola quantità d'acqua prima dell'estrazione completa. Questo espande il caffè macinato applicando una pressione maggiore nel distillatore e aiutando l'estrazione di tutti gli oli e l'aroma dei grani.

1. Quando la macchina è in stato di standby, tenere premuto  per 5 secondi.

4 Funzionamento

2. ☹ lampeggia e il seguente pulsante ha le seguenti indicazioni per impostazioni differenti:

	Cappuccino 	Latte 	Espresso 
In modalità ECO	Luci ON	Lampeggiante	Lampeggiante
In modalità veloce	Lampeggiante	Luci ON	Lampeggiante
In impostazioni predefinite	Lampeggiante	Lampeggiante	Luci ON

3. Premere il pulsante Cappuccino per la modalità ECO, il pulsante Latte per la modalità veloce e il pulsante Espresso per le impostazioni predefinite. Vengono emessi due segnali acustici che indicano che la modalità viene selezionata. (Nota: se si premono le spie relative sul pulsante per ciascuna modalità, la macchina non risponde).

4. Se non si desidera modificare le impostazioni, premere nuovamente ☹ o attendere 5 secondi che la macchina ritorni nello stato di standby.

5 Pulizia

5.1 Pulizia dell'apparecchiatura





AVVERTENZA: Non usare agenti abrasivi, aceto o disincrostanti non inclusi nella confezione per pulire l'apparecchio.



Quando  si accende, sarà necessario provvedere allo svuotamento del contenitore dei fondi di caffè. L'icona in questione si accende dopo ogni 10 erogazioni di caffè. Per effettuare il reset dell'icona è necessario pulire il contenitore. Se il contenitore è pulito, sarà sufficiente rimuovere il contenitore e ricollocarlo in posizione.



Quando  si illumina in modo costante, indica che il distillatore è assente / non correttamente installato. Quando  lampeggia, indica che lo sportello per la manutenzione è assente / non correttamente installata.



È importante effettuare tutti i giorni questa operazione, per garantire il buon funzionamento del montalatte automatico.

5.2 Auto-pulitura



AVVERTENZA: Attendere che il processo di pulizia automatica sia completato e poi spegnere la macchina.







Quando  lampeggia, indica che l'apparecchio sta eseguendo l'auto-pulitura. L'apparecchio resta nelle migliori condizioni se questa funzione viene eseguita almeno una volta al mese o più di frequente a seconda della durezza dell'acqua usata. Si raccomanda anche di

5 Pulizia

1. Riempire completamente il serbatoio dell'acqua.
2. Aggiungere una confezione di agente pulente al serbatoio dell'acqua.





AVVERTENZA: Non usare aceto o altri agenti per pulire l'apparecchio. Il detergente potrebbe danneggiare l'apparecchio.

3. Collegare il cavo di alimentazione.
4. Collocare un contenitore sufficientemente grande sotto il beccuccio del caffè.
5. In standby, tenere premuto  e il pulsante per il Latte  per 5 secondi. Un segnale acustico viene emesso con  e il pulsante per il Latte  lampeggia.
6. Premere il pulsante per il Latte  per confermare l'esecuzione del processo di auto-pulitore. Per ritornare allo stato di standby, premere .
7. lampeggia per indicare che l'apparecchio sta eseguendo il processo di auto-pulitura.







AVVERTENZA: Tenere il corpo/la pelle lontani dall'acqua calda.

8. Quando tutta l'acqua nel serbatoio dell'acqua viene erogata,  e il pulsante per il Latte e  lampeggiano. Rimuovere la soluzione restante nel serbatoio dell'acqua e riempire il serbatoio con normale acqua di rubinetto fino alla posizione massima. Quando l'acqua viene versata nel serbatoio per l'acqua,  viene spento. Quindi l'apparecchio continua il processo di auto-pulitura.
9. Quando il processo di auto-pulitura viene completato, l'apparecchio si spegne automaticamente.

5 Pulizia

5.3 Funzione svuota sistema

La funzione svuota sistema viene raccomandata prima di lunghi periodi di mancata utilizzazione, protezione antigelo e prima di consultare un responsabile della manutenzione.



1. In stato di standby, tenere premuto il pulsante  e dell'Espresso  per 5 secondi.
2.  lampeggia.
3. Rimuovere il serbatoio per l'acqua dall'apparecchio.  lampeggia in modo continuo indicando che la funzione svuota sistema è in corso. Premere  prima di rimuovere il serbatoio dell'acqua per ritornare allo stato di standby.
4. Quando il processo di svuota sistema viene completato, l'apparecchio si spegne automaticamente.



AVVERTENZA: Dopo avere eseguito la FUNZIONE SVUOTA SISTEMA; premere il pulsante dell'acqua calda fino a che l'acqua non riesca a fuoriuscire dal beccuccio quando la macchina viene nuovamente utilizzata.

5.4 Risciacquo manuale

È possibile eseguire un ciclo di risciacquo manuale per pulire l'ugello del caffè dopo dell'uso. Si raccomanda inoltre di eseguire un risciacquo manuale se l'apparecchio non è stato usato per molto tempo.

1. In stato di standby, tenere premuto il pulsante  e dell'acqua calda  insieme.
2.  lampeggia. L'ugello del caffè eroga una piccola quantità d'acqua usata per il risciacquo.

5 Pulizia



AVVERTENZA: L'acqua che fuoriesce dall'ugello del caffè è calda ed è raccolta dal vassoio di sgocciolamento in basso. Evitare il contatto con gli schizzi d'acqua.

3. Dopo il risciacquo, l'apparecchio ritorna allo stato di standby.

5.5 Impostazioni aggiuntive

5.5.1 Regolare la quantità di caffè / acqua calda

L'apparecchio è in grado di memorizzare il volume di caffè e acqua calda desiderato.

Preparazione della quantità per latte macchiato / cappuccino / caffè

1. Posizionare una tazza sotto il beccuccio
2. Accendere l'apparecchio, tutti i pulsanti si accendono.
3. Premere il pulsante Latte/Cappuccino/Caffè: soltanto il pulsante desiderato si illumina.
4. Se l'apparecchio eroga latte, tenere premuto il pulsante e rilasciarlo quando il latte è montato al punto giusto. Il latte smette di montarsi con due segnali acustici e il volume viene conservato.
5. Se l'apparecchio eroga latte, tenere premuto il pulsante e rilasciarlo quando il caffè raggiunge il volume desiderato. Il caffè si arresta con due segnali acustici e il volume viene conservato.

5 Pulizia

Preparazione della quantità per Acqua calda

1. Posizionare una tazza sotto il beccuccio
2. Accendere l'apparecchio, tutti i pulsanti si accendono.
3. Premere il pulsante Acqua calda: il pulsante si illumina soltanto.
4. L'apparecchio eroga acqua calda. Tenere premuto il pulsante; rilasciare il pulsante quando raggiunge il volume desiderato. L'erogazione si arresta e il volume viene mantenuto

Il pulsante Latte/Cappuccino/Caffè/Acqua calda è programmato: ogni volta che lo si preme l'apparecchio prepara la stessa quantità impostata.

Annullamento della modalità di pulizia automatica

Il dispositivo si pulisce automaticamente prima della fine di ogni operazione di erogazione. Sarà possibile seguire i passaggi indicati qui di seguito per annullare la modalità di pulizia automatica.

- Accendere l'apparecchiatura premendo l'interruttore On-Off; attendere che l'apparecchiatura entri in modalità Stand-by.
- Aprire il coperchio di servizio.
- Premere l'interruttore On-Off per 5 secondi - verrà emesso un bip.
- Chiudere il coperchio di servizio.
- In questo modo è stata annullata l'operazione di pulizia automatica.



Consigliamo di utilizzare attivamente la modalità di pulizia automatica per garantire un funzionamento adeguato dell'apparecchiatura.

6 Ricerca e risoluzione dei problemi

Problema	Causa	Soluzione
L'apparecchio non funziona.	L'apparecchio non è connesso alla rete elettrica.	- Collegare e premere l'interruttore. - Controllare il cavo e la spina.
Riposta assente o in ritardo dopo molte prove di pressione del tasto di funzione sul pannello	- L'apparecchio è sotto influenza elettromagnetica - Il pannello è sporco	Scollegare l'apparecchio. Riavviare dopo qualche minuto. Pulire il pannello con il panno in dotazione
Il caffè non è abbastanza caldo.	- Le tazzine non sono state preriscaldate. - L'unità di distillazione è troppo fredda.	Sciacquare l'apparecchio almeno 3 volte prima di preparare il caffè.
Il caffè non fuoriesce dal beccuccio.	La funzione svuota sistema è stata usata in precedenza.	Premere il pulsante dell'acqua calda fino a che l'acqua non fuoriesce dal beccuccio.
La prima tazzina di caffè è di bassa qualità.	La prima passata del macinatore non eroga caffè con potenza sufficiente nell'unità del distillatore.	Gettare il caffè. Gli altri caffè saranno sempre di buona qualità.
Il caffè non ha crema.	- I chicchi di caffè non sono freschi.	Cambiare la marca di chicchi di caffè o utilizzarne una appropriata.
I pulsanti tattili non sono sensibili	Non premere il pulsante tattile dalla direzione anteriore dell'apparecchio.	Premere la parte inferiore dell'icona del pulsante tattile dalla direzione anteriore dell'apparecchio.
L'apparecchio impiega troppo tempo per scaldarsi.	Formazione eccessiva di incrostazioni.	Disincrostare l'apparecchio.

6 Ricerca e risoluzione dei problemi

Problema	Causa	Soluzione
Il serbatoio dell'acqua viene rimosso / il livello dell'acqua è molto basso ma non vi sono avvisi.	L'area vicino al connettore del serbatoio dell'acqua è bagnata.	Asciugare l'acqua intorno al connettore del serbatoio dell'acqua
Il vassoio per sgocciolamento interno è pieno d'acqua.	Polvere del caffè troppo fine che blocca la fuoriuscita dell'acqua.	Aumentare la finezza del caffè al punto maggiore durante la macinazione.
Il caffè viene erogato troppo lentamente o una goccia per volta.	Polvere del caffè troppo fine che blocca la fuoriuscita dell'acqua.	Aumentare la finezza del caffè al punto maggiore durante la macinazione.
L'indicatore di assenza di grani lampeggia ma all'interno del contenitore sono presenti ancora molti grani di caffè.	L'uscita della polvere di caffè interna è bloccata.	Seguire i passaggi in Pulizia dell'uscita della polvere di caffè.
Non fuoriesce schiuma di latte dall'apparecchio	Il montalatte automatico è sporco o non assemblato o installato correttamente	Pulire il montalatte automatico e controllare che sia correttamente assemblato o installato.
Non fuoriesce schiuma di latte dall'apparecchio	Il foro del connettore del tubo del latte è ostruito da residui di latte	Fare riferimento alla sezione "Pulizia quotidiana dell'apparecchio" e seguire le indicazioni "pulizia del contenitore del latte e del tubo del latte di collegamento". Pulire il connettore e controllare che tutti i fori dello stesso siano puliti: utilizzare un ago o delle setole per pulire i fori.

6 Ricerca e risoluzione dei problemi

Problema	Causa	Soluzione
Il foro del connettore del tubo del latte è ostruito da residui di latte difficili da pulire	Il connettore del tubo del latte non viene pulito per un lungo periodo	Lasciare il tubo del latte immerso in acqua tiepida per un'ora, seguire le istruzioni "pulizia del contenitore del latte e del tubo del latte di collegamento" nella sezione "Pulizia quotidiana dell'apparecchio"; continuare a utilizzare la funzione montalatte per pulire fino a quando l'acqua non fuoriesce senza intoppi dall'erogatore. Utilizzare un ago o delle setole per pulire il foro
Il latte schiumato è di qualità scadente	Il tipo di latte utilizzato non è indicato per essere montato	Tipi differenti di latte determinano differenti quantità e qualità di schiuma. Il latte vaccino intero o parzialmente scremato offre ottimi risultati.
	La temperatura del latte è troppo alta	Non fuoriesce schiuma di latte dall'apparecchio
Il latte viene spruzzato fuori dal tavolo	Il tubo di erogazione del latte non è in posizione	La schiuma di latte viene spruzzata fuori dall'erogatore
L'indicatore di decalcificazione continua a lampeggiare anche dopo il processo di decalcificazione	Il processo di decalcificazione non è completato	Attendere la fine del processo. L'apparecchio si spegnerà automaticamente, non spegnerla manualmente
L'apparecchio non effettua più il ciclo di risciacquo quando è accesa o spenta.	Un trattamento improprio durante la manutenzione dell'apparecchio potrebbe essere la causa.	<ol style="list-style-type: none">1. Quando l'apparecchio è acceso, rimuovere lo sportello di accesso all'unità caffè.2. Tenere premuto il pulsante on/off fino a quando non vengono emessi 2 bip.3. Sostituire lo sportello di accesso all'unità caffè.

CERTIFICATO DI GARANZIA

La presente garanzia commerciale si intende aggiuntiva e non sostitutiva di ogni altro diritto di cui gode il consumatore, intendendo per consumatore esclusivamente colui che utilizza il bene per scopi estranei all'attività imprenditoriale o professionale eventualmente svolta e pertanto per uso domestico/privato, e in particolare non pregiudica in alcun modo i diritti del consumatore stabiliti dal Dlgs 206/05. BEKO Italy S.r.l. in conformità alla facoltà prevista dalla legge, offre al consumatore una garanzia commerciale aggiuntiva, nei termini e nei modi di seguito indicati.

Questo certificato non deve essere spedito per la convalida. È valido e operante solo se conservato assieme alla ricevuta fiscale o altro documento reso fiscalmente obbligatorio.

Condizioni di Garanzia

1. BEKO Italy S.r.l. garantisce l'apparecchio per un periodo di 2 anni dalla data di acquisto (12 mesi se acquistato con fattura di vendita e non con scontrino fiscale).
2. La garanzia è valida esclusivamente sul territorio italiano compresa la Repubblica di San Marino e la città del Vaticano e deve essere comprovata da scontrino fiscale o fattura, che riporti il nominativo del Rivenditore, la data di acquisto dell'apparecchio nonché gli estremi identificativi dello stesso (tipo, modello).
3. Per garanzia s'intende la sostituzione o riparazione gratuita delle parti componenti l'apparecchio che sono risultate difettose all'origine, per vizi di fabbricazione.
4. L'utente decade dai diritti di garanzia se non denuncia il difetto di conformità entro 2 mesi dalla scoperta dello stesso.
5. Diritto di Chiamata: gratuita per i primi 12 mesi di garanzia, a pagamento per gli altri 12 mesi nel caso l'utente non sia in grado di provare che il difetto sia dovuto a vizio di conformità del prodotto.
6. Manodopera e ricambi gratuiti per i 24 mesi del periodo di garanzia.
7. L'intervento di riparazione viene effettuato presso il centro di assistenza reperibile presso il call centre e sul sito www.beko.it, fatto salvo i casi di impossibilità oggettiva o di forza maggiore.
8. La riparazione o sostituzione dei componenti o dell'apparecchio stesso, non estendono la durata della garanzia.
9. Tutte le parti asportabili e tutte le parti estetiche, non sono coperte da garanzia.
10. Tutti i materiali soggetti ad usura non sono coperti da garanzia a meno che venga dimostrata la difettosità risalente a vizio di fabbricazione delle stesse.
11. La BEKO Italy S.r.l. declina ogni responsabilità per eventuali danni che possano derivare, direttamente od indirettamente, a persone e cose come conseguenza del mancato rispetto delle istruzioni tutte, incluse nell'apposito Manuale per l'uso dell'apparecchio allegato a ciascuno apparecchio, da parte dell'utente ed in particolar modo per quanto concerne le avvertenze relative alla installazione, all'uso ed alla manutenzione dell'apparecchio stesso.
12. La garanzia non diventa operante e l'assistenza sarà effettuata totalmente a pagamento nei seguenti casi:
 - a. Danni dovuti al trasporto o alla movimentazione delle merci.
 - b. Interventi di installazione e montaggio, così come l'errata connessione o errata erogazione dalle reti di alimentazione, mancanza di allacciamento alla presa di terra.
 - c. Installazione errata, imperfetta o incompleta, per incapacità d'uso da parte dell'Utente, se mancano gli spazi necessari ad operare attorno ai prodotti, per eccessiva o scarsa temperatura dell'ambiente.
 - d. Interventi nei quali non è stato riscontrato il difetto lamentato, o per generici problemi di funzionamento causati da errata impressione del cliente
 - e. Danni causati da agenti atmosferici (fulmini, terremoti, incendi, alluvioni, ecc.)
 - f. Se il numero di matricola risulta asportato, cancellato o manomesso.
 - g. Riparazioni, modifiche o manomissioni effettuate da persone non autorizzate dal produttore o comunque per cause non dipendenti dal prodotto. Per guasti dovuti a mancanza di regolare manutenzione (pulizia e manutenzione del prodotto).
 - h. Mancanza dei documenti fiscali o se gli stessi risultano contraffatti o non inerenti al prodotto.
 - i. L'uso improprio dell'apparecchio, non di tipo domestico o diverso da quanto stabilito dal produttore, fa decadere il diritto alla Garanzia.
 - j. Per tutte le circostanze esterne che non siano riconducibili a difetti di fabbricazione dell'elettrodomestico.
 - k. Si intendono a pagamento anche tutti gli eventuali trasporti necessari per lo svolgimento degli interventi legati ai casi citati.

Il Servizio Assistenza di BEKO Italy S.r.l. è l'unico autorizzato a riparare i prodotti a marchio BEKO. Per ogni controversia è competente il foro di Milano.

Durante e dopo il periodo di garanzia, vi consigliamo di rivolgervi sempre ai nostri centri di assistenza autorizzati. Per contattare il Centro di Assistenza Tecnica Autorizzato operante nella sua zona chiami il numero unico per l'Italia:

02.03.03

Prima di contattare l'assistenza tecnica, al fine di agevolare la gestione della chiamata, è necessario avere a portata di mano il modello del prodotto e il documento fiscale di acquisto.

Przed rozpoczęciem użytkowania należy zapoznać się z instrukcją obsługi!

Szanowny Kliencie,

dziękujemy za wybór wyrobu marki Beko. Mamy nadzieję, że wyrób ten, wyprodukowany z zapewnieniem wysokiej jakości przy użyciu najnowszych technologii, okaże się w pełni zadowalający. Przed użyciem urządzenia należy uważnie przeczytać całą instrukcję obsługi oraz towarzyszące jej dokumenty i zachować ją do wglądu na przyszłość. Przekazując wyrób innemu użytkownikowi, należy dołączyć również niniejszą instrukcję. Proszę przestrzegać wszystkich ostrzeżeń i informacji zawartych w tej instrukcji obsługi.

Objaśnienie symboli

W niniejszej instrukcji obsługi stosuje się następujące symbole:



Ważne informacje i przydatne wskazówki dotyczące użytkowania.



NIEBEZPIECZEŃSTWO:

Ostrzeżenie o zagrożeniach dla życia i mienia.



OSTRZEŻENIE: Ostrzeżenie sygnalizuje potencjalnie niebezpieczną sytuację.



PRZESTROGA: Ostrzeżenie sygnalizuje potencjalne straty materialne.



Materiały te przeznaczone są do kontaktu z żywnością.



Urządzenie zostało wyprodukowane w nowoczesnych, bezpiecznych dla środowiska zakładach.

1. Zewnętrzna tacka ociekowa
2. Wewnętrzna tacka ociekowa
3. Pojemnik na zmieloną kawę
4. Regulowany dzióbek nalewania kawy
5. Panel sterowania
6. Pojemnik na ziarna kawy
7. Pokrywka pojemnika na ziarna kawy
8. Zbiornik na wodę
9. Przewód zasilający
10. Jednostka zaparzania
11. Drzwiczki serwisowe
12. Szczoteczka do czyszczenia
13. Pojemnik na mleko
14. Pokrywka pojemnika na mleko
15. Rurka do podłączenia mleka
16. Rurka do pojemnika na mleko
17. Złącze rurki do mleka
18. Gumowy łącznik

Dane techniczne

Zasilanie:

220-240 V~, 50-60 Hz

Moc: 1350 W

Zastrzega się prawo do wprowadzania modyfikacji konstrukcji i danych technicznych.

Wszystkie zadeklarowane wartości na produkcie oraz na ulotkach drukowanych podano na podstawie pomiarów laboratoryjnych wykonanych zgodnie z właściwymi normami. Wartości te mogą się różnić w zależności od sposobu użytkowania i warunków otoczenia.

1 Ważne instrukcje dotyczące bezpieczeństwa i ochrony środowiska naturalnego

W niniejszej części zawarto zalecenia dotyczące bezpieczeństwa mające na celu ochronę przed ryzykiem poniesienia uszczerbku na zdrowiu lub straty materialnej. Nieprzestrzeganie tych zaleceń skutkuje utratą gwarancji.

1.1 Niebezpieczeństwo porażenia prądem elektrycznym

Niebezpieczeństwo śmiertelnego porażenia prądem elektrycznym!

Dotknięcie przewodów lub elementów pod napięciem może spowodować poważny uszczerbek na zdrowiu, a nawet śmierć!

1.2 Niebezpieczeństwo oparzenia

Podczas pracy ekspresu do kawy niektóre części urządzenia mogą silnie się nagrzewać. Przygotowywane napoje i emitowana para są bardzo gorące!

1 Ważne instrukcje dotyczące bezpieczeństwa i ochrony środowiska naturalnego

Aby uniknąć oparzenia siebie i/lub innych, należy przestrzegać poniższych zasad bezpieczeństwa:

- Nie należy dotykać metalowych rurek żadnego z dwóch wylotów kawy.
- Należy unikać bezpośredniego kontaktu skóry z emitowaną parą wodną lub gorącą wodą wydostającą się z urządzenia podczas płukania, czyszczenia lub odkamieniania.

1.3 Podstawowe zasady bezpieczeństwa

Aby zagwarantować bezpieczne użytkowanie ekspresu do kawy, należy przestrzegać poniższych zasad bezpieczeństwa:

- Opakowanie urządzenia nie może służyć do zabawy. Ryzyko uduszenia.
- Przed użyciem ekspresu do kawy należy upewnić się, że nie ma na nim widocznych uszkodzeń. Nie należy korzystać z uszkodzonego ekspresu do kawy.

1 Ważne instrukcje dotyczące bezpieczeństwa i ochrony środowiska naturalnego

- Jeśli kabel zasilania jest uszkodzony, może go wymienić jedynie pracownik serwisu rekomendowanego przez producenta, aby uniknąć niebezpiecznych sytuacji. Prosimy o kontakt z producentem lub centrum serwisowym.
- Napraw ekspresu do kawy mogą dokonywać wyłącznie upoważnieni specjaliści lub firmowe centrum serwisowe. Naprawy dokonane przez niewykwalifikowane osoby mogą stwarzać bardzo niebezpieczne sytuacje dla użytkownika. Takie naprawy skutkują również utratą gwarancji.
- Naprawy ekspresu do kawy w okresie gwarancji mogą być wykonywane wyłącznie przez centra serwisowe upoważnione przez producenta. W przeciwnym razie gwarancja nie obejmuje naprawy kolejnego uszkodzenia.
- Wadliwe części należy zastępować wyłącznie oryginalnymi częściami zamiennymi. Tylko oryginalne części zamienne gwarantują spełnienie wymogów bezpieczeństwa.

1 Ważne instrukcje dotyczące bezpieczeństwa i ochrony środowiska naturalnego

- To urządzenie może być obsługiwane przez dzieci powyżej 8 roku życia oraz przez osoby o ograniczonej sprawności fizycznej, sensorycznej lub umysłowej, a także przez osoby bez doświadczenia ani wiedzy, jeśli korzystanie z urządzenia odbywa się pod nadzorem lub jeśli osobom tym wyjaśniono, jak bezpiecznie korzystać z urządzenia i zrozumiały one zagrożenia, które mogą wynikać z korzystania z urządzenia. Dzieci nie mogą bawić się urządzeniem. Dzieci mogą czyścić i konserwować urządzenie tylko pod nadzorem i po ukończeniu 8. roku życia.
- W pełni automatyczny ekspres do kawy Beko przeznaczony jest tylko do użytku domowego.
- To urządzenie nie jest przeznaczone do użytkowania profesjonalnego i do zastosowania w kuchniach zakładowych, sklepach, biurach, hotelach, motelach, placówkach bed & breakfast oraz innych podobnych obszarach zastosowania.

1 Ważne instrukcje dotyczące bezpieczeństwa i ochrony środowiska naturalnego

- Ekspres do kawy należy chronić przed czynnikami atmosferycznymi, takimi jak deszcz, mróz i bezpośrednie nasłonecznienie. Z ekspresu do kawy nie należy korzystać na zewnątrz budynków.
- Nie wolno zanurzać ekspresu do kawy ani kabli czy wtyczek zasilających w wodzie ani w innych płynach.
- Nie wolno czyścić ekspresu do kawy ani dołączonych akcesoriów w zmywarce.
- Do zbiornika na wodę nie wolno nalewać żadnych innych płynów z wyjątkiem wody, ani umieszczać tam żywności.
- Przy napełnianiu zbiornika wodą nie należy przekraczać oznaczenia maksymalnego poziomu wody (dolna krawędź otworu do napełniania - 1,5 l).
- Z urządzenia można korzystać tylko wówczas, gdy pojemnik na fusy, tacka ociekowa i kratka na filiżanki są na swoim miejscu.

1 Ważne instrukcje dotyczące bezpieczeństwa i ochrony środowiska naturalnego

- Nie wolno ciągnąć za kabel, aby wyjąć wtyczkę z gniazdka ani dotykać jej mokrymi rękami.
- Nie wolno ciągnąć ekspresu do kawy za kabel zasilający.
- Urządzenie i kabel zasilający należy umieścić w miejscu niedostępnym dla dzieci poniżej 8. roku życia.
- Nie wolno włączać funkcji gorącej wody w trybie ciągłym na więcej niż jeden zbiornik wody.

1.4 Korzystanie zgodne z przeznaczeniem

Automatyczny ekspres do kawy Beko jest przeznaczony do wykorzystywania w domu. Ten ekspres do kawy nie jest przeznaczony do użytku komercyjnego. Urządzenie przeznaczone jest wyłącznie do przygotowywania kawy oraz podgrzewania mleka i wody. Każdy przypadek użycia go do innych celów, niż wyżej wymienione, uznaje się za nieprawidłowe korzystanie z urządzenia.

Nieprawidłowe korzystanie z urządzenia może być niebezpieczne!

Ekspres do kawy, jeśli będzie używany w sposób niezgodny z przeznaczeniem, może być przyczyną niebezpieczeństwa.

1 Ważne instrukcje dotyczące bezpieczeństwa i ochrony środowiska naturalnego



OSTRZEŻENIE: W związku z powyższym ekspresu do kawy można używać tylko zgodnie z przeznaczeniem.



OSTRZEŻENIE: Należy przestrzegać procedur opisanych w niniejszej instrukcji obsługi.

Nie będą rozpatrywane żadne roszczenia w związku ze szkodą lub uszczerbkiem na zdrowiu spowodowanymi korzystaniem z ekspresu do kawy w sposób niezgodny z przeznaczeniem. Ryzyko ponosi wówczas wyłącznie właściciel urządzenia.

1.5 Ograniczenie odpowiedzialności

Wyrób ten jest zgodny z dyrektywą WEEE Unii Europejskiej (2012/19/UE). Wyrób ten jest oznaczony symbolem klasyfikacyjnym dla zużytego sprzętu elektrycznego i elektronicznego (WEEE).

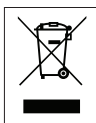

Ten symbol oznacza, że sprzęt nie może być umieszczany łącznie z innymi odpadami gospodarstwa domowego po okresie jego użytkowania. Zużyte urządzenie należy oddać do specjalnego punktu zbiórki zużytego sprzętu elektrycznego i elektronicznego w celu utylizacji. Aby uzyskać informacje o punktach zbiórki w swojej okolicy należy skontaktować się z lokalnymi władzami lub punktem sprzedaży tego produktu. Gospodarstwo domowe spełnia ważną rolę w przyczynianiu się do ponownego użycia i odzysku zużytego sprzętu. Odpowiednie postępowanie ze zużytym sprzętem zapobiega potencjalnym negatywnym konsekwencjom dla środowiska naturalnego i ludzkiego zdrowia.

1 Ważne instrukcje dotyczące bezpieczeństwa i ochrony środowiska naturalnego

1.6 Zgodność z rozporządzeniem WEEE i utylizacja produktu po zakończeniu eksploatacji

Ten produkt nie zawiera szkodliwych ani zabronionych materiałów wyszczególnionych w „Rozporządzeniu dotyczącym nadzoru nad utylizacją urządzeń elektrycznych i elektronicznych” wydanym przez Ministerstwo Środowiska i Planowania Przestrzennego. To urządzenie jest zgodne z wymogami rozporządzenia WEEE. Produkt ten został wyprodukowany z elementów i materiałów wysokiej jakości nadających się do recyklingu i ponownego wykorzystania. Po zakończeniu eksploatacji nie należy zatem wyrzucać produktu wraz ze zwykłymi odpadami domowymi.

Urządzenie należy zanieść do punktu zbiórki sprzętu elektrycznego i elektronicznego do recyklingu. Informacji o punktach zbiórki w swojej okolicy należy zasięgnąć u lokalnych władz.

Zanosząc zużyte produkty do punktów recyklingu przyczyniają się Państwo do ochrony środowiska i zasobów naturalnych.

1 Ważne instrukcje dotyczące bezpieczeństwa i ochrony środowiska naturalnego

1.7 Informacje o opakowaniu











Opakowanie produktu wykonano z materiałów nadających się do powtórnego użycia zgodnie z krajowym ustawodawstwem. Nie należy wyrzucać opakowania wraz z odpadami domowymi ani innymi odpadami. Należy zanieść je do punktu zbiórki opakowań wyznaczonego przez lokalne władze.

1.8 Zgodność z dyrektywą RoHS





Zakupiony produkt jest zgodny z unijną dyrektywą RoHS (2011/65/UE). Nie zawiera on szkodliwych ani zabronionych materiałów wyszczególnionych w dyrektywie.

2 Wyświetlacz

2.1 Panel sterowania

	Miganie: niski poziom wody / brak zbiornika na wodę
	Brak ziaren
	Świeci się ciągle: pojemnik na zmieloną kawę jest pełny Miganie: brak wewnętrznej tacki ociekowej / pojemnika na zmieloną kawę
	Świeci się ciągle: brak jednostki parzenia / zamontowana nieprawidłowo Miganie: drzwiczki serwisowe są otwarte / nieprawidłowo zamontowane
	Świeci się ciągle: wymagane usunięcie kamienia Miganie: trwa usuwanie kamienia
	Uruchomiona funkcja opróżniania systemu
	Przycisk WŁ./WYŁ. zasilania
	Przycisk gorącej wody

2 Wyświetlacz

	Espresso
	Cappuccino
	Latte Macchiato
	Jeden raz: szybkie czyszczenie Dwa razy: funkcja spieniacza do mleka

3 Przygotowanie

3.1 Instalacja



Usuń wszystkie powłoki ochronne, naklejki oraz inne materiały opakowaniowe z urządzenia.

3.2 Napełnianie zbiornika na wodę



Informacje o programie ochrony: Jeśli zbiornik na wodę nie zostanie dokładnie umieszczony w urządzeniu, tryb ochrony zostanie aktywowany po 15 minutach podczas procesu parzenia. Przycisk ciepłej wody zaświeci się na panelu sterowania.

1. Upewnij się, że zbiornik wody jest dokładnie umieszczony w urządzeniu.

2. Naciśnij przycisk gorącej wody. Po nalaniu gorącej wody urządzenie będzie w stanie gotowości.



OSTRZEŻENIE: gdy  miga, oznacza to, że w zbiorniku na wodę jest za mało wody i trzeba jej dolać.



Aby nie dopuścić do wylewania wody ze zbiornika, nie dolewaj wody bezpośrednio do urządzenia za pomocą innego pojemnika.



OSTRZEŻENIE: nigdy nie wlewaj do zbiornika ciepłej, gorącej lub gazowanej wody ani innej cieczy, która może spowodować uszkodzenia zbiornika na wodę i urządzenia.

4 Obsługa



OSTRZEŻENIE: nigdy nie reguluj mielenia, gdy młynek nie działa. Może to spowodować uszkodzenie młynka.



Kropki na pokrętle regulacyjnym wskazują poziom rozdrobnienia mielonego ziarna.



Gdy  miga, oznacza to, że do urządzenia należy wsypać ziarna kawy.



OSTRZEŻENIE: do pojemnika na ziarna kawy należy wsypywać tylko ziarna kawy. Kawa zmielona, kawa rozpuszczalna, kawa skarmelizowana oraz inne przedmioty mogą uszkodzić urządzenie.



Naciśnij przycisk gorącej wody, aby wyczyścić wnętrze ekspresu do kawy przed pierwszym użyciem.



Urządzenie wyposażone jest w automatyczne wyłączenie. W zależności od wybranego trybu czas automatycznego wyłączenia urządzenia będzie się różnić.

4.1 Regulacja ilości kawy / gorącej wody

W pamięci można ustawić żądaną ilość kawy do espresso oraz ilość gorącej wody w zakresie od 25 ml do 250 ml.

4 Obsługa

i Na wlocie złącza rurki do mleka znajduje się osłona ochronna, aby włożyć złącze rurki do mleka należy ją zdjąć.

Czyszczenie automatycznego systemu do spieniania mleka przed pierwszym użyciem.

i Aby zapewnić najlepszy wynik spieniania, należy użyć zimnego mleka (o temperaturze około 5°C/41°F) o zawartości białka co najmniej 3%.

i Po użyciu naciśnij jeden raz przycisk, aby wykonać szybkie czyszczenie systemu. Patrz rozdział „Codzienne czyszczenie urządzenia”, sekcja czyszczenia automatycznego systemu do spieniania mleka.

4.2 Gorąca woda

Urządzenie może dozować gorącą wodę poprzez zwykłe naciśnięcie przycisku gorącej wody. Przycisk gorącej wody i podświetlenie zaświecą się, sygnalizując, że urządzenie podgrzewa wodę. Gdy przycisk gorącej wody i podświetlenie zgasną, woda będzie gotowa do podania.

4 Obsługa



4.3 Wybór trybu

Maszyna ma dwa różne ustawienia: ustawienie domyślne, tryb ECO oraz tryb szybki. W trybie ECO urządzenie pomaga oszczędzać prąd. W trybie szybkim użytkownik może przygotować kawę szybciej niż w przypadku ustawienia domyślnego.



	Tryb ECO	Tryb szybki	Ustawienie domyślne
Podświetlenie	Nie	Tak	Tak
Parzenie wstępne*	Tak	Nie	Tak
Czas automatycznego wyłączenia	10 minut	30 minut	20 minut
Pamięć pojemności filiżanki	Tak	Tak	Tak



Funkcja wstępnego parzenia powoduje nasiąkanie zmielonych ziaren niewielką ilością wody w jednostce parzenia przed pełnym naciągnięciem. Powoduje to, że zmielona kawa wytwarza większe ciśnienie w jednostce parzenia, co pomaga w wyciągnięciu wszystkich olejków oraz pełnego zapachu mielonych ziaren.

1. Gdy maszyna znajduje się w trybie gotowości, naciśnij  i przytrzymaj przez 5 sekund.
2.  zacznie migać, a poniższy przycisk będzie miał podane niżej wskazania dla różnych ustawień:

4 Obsługa

	Cappuccino	Latte Macchiato	Espresso
			
W trybie ECO	lampki świecą	miga	miga
W trybie szybkim	miga	lampki świecą	miga
W ustawieniu domyślnym	miga	miga	lampki świecą

- Naciśnij przycisk Cappuccino dla trybu ECO, przycisk Latte dla trybu szybkiego oraz przycisk Espresso dla ustawień domyślnych. Rozlegną się dwa sygnały dźwiękowe wskazujące, że wybrano tryb. (Uwaga: jeżeli naciskasz przycisk podświetlany odpowiedni dla każdego trybu, maszyna nie zareaguje).
- Jeżeli nie chcesz zmieniać ustawień, naciśnij  ponownie lub poczekaj 5 sekund, aż maszyna wróci do stanu gotowości.

5 Czyszczenie

5.1 Czyszczenie urządzenia





OSTRZEŻENIE: do czyszczenia urządzenia nigdy nie używaj octu ani środków ściernych lub odkamieniających, które nie znajdują się w opakowaniu.



Gdy  zapali się, należy opróżnić pojemnik na fusy. Ikona zapala się po każdym 10 zaparzeniach kawy. Wyczyść pojemnik, aby zresetować ikonę. Jeśli pojemnik jest czysty, wystarczy go wyjąć i włożyć z powrotem na miejsce.



Gdy  świeci ciągle, oznacza to, że nie ma jednostki parzenia / jest ona zamontowana nieprawidłowo. Gdy  miga, oznacza to, że nie ma drzwiczek serwisowych / są one zamontowane nieprawidłowo.



Powtarzaj tę czynność codziennie, pozwoli to zapewnić prawidłowe funkcjonowanie automatycznego systemu do spieniania mleka.

5.2 Samoczyszczenie



OSTRZEŻENIE: Zaczekaj na zakończenie procesu samoczyszczenia, a następnie wyłącz urządzenie.

Jeżeli  miga, oznacza to, że urządzenie musi wykonać samoczyszczenie. Urządzenie pozostanie w najlepszym stanie, jeżeli ta procedura będzie wykonywana co najmniej raz w miesiącu lub częściej w zależności od twardości stosowanej wody. Jest to również zalecane

1. Napełnij całkowicie zbiornik na wodę.

5 Czyszczenie





2. Dodaj jedno opakowanie środka czyszczącego do pojemnika na wodę.



OSTRZEŻENIE: nie używaj octu ani innego środka czyszczącego do samoczyszczenia tego urządzenia. Środek czyszczący może uszkodzić urządzenie.

3. Podłącz urządzenie do zasilania.

4. Podstaw pojemnik o odpowiednim rozmiarze pod dziubek kawy.



5. W trybie gotowości naciśnij przycisk  oraz przycisk latte  i przytrzymaj przez 5 sekund. Rozlegnie się sygnał dźwiękowy, a przycisk  oraz przycisk latte  będą migać.

6. Naciśnij przycisk latte , aby potwierdzić wykonanie procesu samoczyszczenia. Aby wrócić do stanu gotowości, naciśnij .

7. będzie migać, wskazując, że urządzenie wykonuje proces samoczyszczenia.



OSTRZEŻENIE: nie zbliżać skóry/ciała do gorącej wody.





8. Jeżeli cała woda ze zbiornika zostanie wydana, przycisk  i przycisk latte  będą migać. Usuń cały pozostały roztwór ze zbiornika na wodę i wlej do zbiornika zwykłą wodę kranową do pozycji maks. Po wlaniu wody do zbiornika  zgaśnie. Urządzenie będzie kontynuować proces samoczyszczenia.

9. Po zakończeniu procesu samoczyszczenia urządzenie wyłączy się automatycznie.

5 Czyszczenie

5.3 Funkcja opróżniania systemu

Stosowanie funkcji opróżniania systemu jest zalecane przed długim okresem nieużywania, w celu ochrony przed mrozem oraz przed konsultacją z pracownikiem punktu napraw.



1. W trybie gotowości naciśnij razem przycisk  oraz przycisk espresso  i przytrzymaj przez 5 sekund.
2.  będzie migać.
3. Wyjmij zbiornik na wodę z urządzenia.  będzie świecić ciągle, sygnalizując, że trwa opróżnianie systemu. Można nacisnąć  przed wyjęciem zbiornika na wodę, aby wrócić do stanu gotowości.
4. Po zakończeniu funkcji opróżniania systemu urządzenie wyłączy się automatycznie.



OSTRZEŻENIE: po wykonaniu OPRÓŻNIANIA SYSTEMU; naciśnij przycisk gorącej wody, aż woda wycieknie z dziubka podczas ponownego użycia ekspresu do kawy.

5.4 Płukanie ręczne

Cykl płukania ręcznego można wykonać w celu wyczyszczenia dyszy kawy po użyciu. Wykonanie płukania ręcznego zaleca się również wtedy, gdy urządzenie nie było używane przez dłuższy czas.

1. W trybie gotowości naciśnij razem przycisk  oraz przycisk gorącej wody .
2.  będzie migać. Z dyszy kawy wycieknie niewielka ilość wody używanej do płukania.

5 Czyszczenie



OSTRZEŻENIE: woda wyciekająca z dyszy kawy jest gorąca i zbiera się na tacce ociekowej poniżej. Unikaj kontaktu z pryskającą wodą.

3. Po wyplukaniu urządzenie wróci do trybu gotowości.

5.5 Dalsze ustawienia

5.5.1 Regulacja ilości kawy/ gorącej wody

W urządzeniu można zapamiętać żądaną ilość kawy i gorącej wody.

Przygotowanie ilości do Latte Macchiato/ Cappuccino/ Kawy

1. Umieść filiżankę pod dzióbkiem
2. Włącz urządzenie, wszystkie przyciski się zaświecą.
3. Naciśnij przycisk Latte/ Cappuccino/ Kawa, zaświeci się tylko wybrana opcja.
4. Jeśli urządzenie dozuje mleko, naciśnij i przytrzymaj przycisk, aby kontynuować, i zwolnij przycisk, gdy spienione mleko osiągnie pożądaną objętość. Dwa sygnały dźwiękowe sygnalizują zatrzymanie spieniania mleka, a objętość spienionego mleka jest zapamiętana.
5. Jeśli urządzenie dozuje kawę, naciśnij i przytrzymaj przycisk aby kontynuować i zwolnij przycisk, gdy ilość kawy osiągnie pożądaną objętość. Dwa sygnały dźwiękowe sygnalizują zatrzymanie przygotowanie kawy, a objętość kawy jest zapamiętana.

5 Czyszczenie

Przygotowanie gorącej wody

1. Umieść filiżankę pod dzióbkiem
2. Włącz urządzenie, wszystkie przyciski się zaświecą.
3. Naciśnij przycisk gorącej wody, zaświeci się tylko wybrany przycisk.
4. Urządzenie dozuje gorącą wodę. Dotknij i przytrzymaj przycisk; zwolnij przycisk, gdy ustawisz żądaną objętość. Dozowanie zatrzymuje się w tym momencie, a objętość zostaje zapamiętana.

Przyciski Latte/ Cappuccino/ Kawa/ Gorąca woda są już zaprogramowane: za każdym razem po ich naciśnięciu, urządzenie zaparzy tę sama ilość napoju.

Anulowanie trybu automatycznego czyszczenia

Urządzenie czyści się automatycznie przed i po każdym zaparzeniu kawy. Aby anulować tryb automatycznego czyszczenia należy:

- Włączyć urządzenie, naciskając włącznik i poczekać, aż zatrzaśnie się w pozycji Stand-by.
- Otworzyć pokrywę serwisową.
- Nacisnąć włącznik przez 5 sekund, aż rozlegnie się sygnał dźwiękowy.
- Zamknąć pokrywę serwisową.
- Automatyczne czyszczenie zostało anulowane.



W celu zapewnienia prawidłowego działania zalecamy aktywne korzystanie z trybu automatycznego czyszczenia.

6 Rozwiązywanie problemów

Problem	Przyczyna	Rozwiązanie
Urządzenie nie działa.	Urządzenie nie jest podłączone do prądu.	- Podłącz do prądu i naciśnij włącznik. - Sprawdź przewód i wtyczkę.
Brak reakcji lub reakcja opóźniona po kilku próbach naciśnięcia przycisku funkcyjnego na panelu	- Urządzenie wchodzi w interakcje z polem elektromagnetycznym. - Brud na panelu	Odłącz urządzenie od prądu. Uruchom ponownie po kilku minutach. Wyczyść panel dołączoną ściereczką.
Kawa nie ma wystarczająco wysokiej temperatury.	- Filiżanki nie zostały podgrzane. - Jednostka parzenia jest za zimna.	Przepłucz urządzenie przynajmniej 3 razy przed parzeniem kawy.
Kawa nie wypływa z dzióbka.	Wcześniej mogła zostać użyta funkcja opróżniania systemu.	Naciśnij przycisk gorącej wody, aż woda wycieknie z dzióbka.
Pierwsza filiżanka kawy jest słabej jakości.	Po pierwszym uruchomieniu młynka, do jednostki parzenia wysypuje się niedostateczna ilość kawy.	Wyrzuć kawę. Następna kawa zawsze będzie dobrej jakości.
Na kawie nie ma pianki.	- Ziarna kawy są nieświeże.	Zmień lub użyj odpowiedniej marki ziaren kawy.
Przyciski nie reagują	Nie naciśnięto przycisku na przodzie urządzenia.	Naciśnij dolną część ikony przycisku na przodzie urządzenia.
Urządzenie rozgrzewa się zbyt długo.	Nagromadził się duży osad kamienia.	Usuń kamień z urządzenia.
Zbiornik na wodę jest wyciągnięty/ poziom wody w zbiorniku jest bardzo niski, ale nie pojawia się ostrzeżenie.	Miejsce obok zbiornika na wodę jest wilgotne.	Wytrzyj wodę wokół złącza zbiornika na wodę
Na wewnętrznej tacce ociekowej jest dużo wody.	Kawa mielona jest zbyt drobna, co blokuje wypływanie wody.	Wyreguluj rozmiar kawy na większy podczas mielenia.

6 Rozwiązywanie problemów

Problem	Przyczyna	Rozwiązanie
Kawa jest doprowadzana za wolno lub skapuje.	Kawa mielona jest zbyt drobna, co blokuje wypływanie wody.	Wyreguluj rozmiar kawy na większy podczas mielenia.
Wskaźnik braku ziaren kawy miga, ale nadal jest dużo ziaren kawy w pojemniku.	Zablokowany wewnętrzny wylot kawy mielonej.	Wykonaj czynności opisane w rozdziale Czyszczenie wylotu proszku kawowego.
Z urządzenia nie wydobywa się spienione mleko	Automatyczny spieniacz do mleka jest zabrudzony, nieprawidłowo zamontowany lub zainstalowany	Wyczyść automatyczny spieniacz do mleka i upewnij się, że jest prawidłowo zamontowany lub zainstalowany.
Z urządzenia nie wydobywa się spienione mleko	Otwór złącza rurki do mleka jest zablokowany przez resztki mleka	Patrz rozdział „Codzienne czyszczenie urządzenia”, a następnie „czyszczenie pojemnika na mleko i podłączenie rurki do mleka”, wyczyść złącze i upewnij się, że otwór w złączu jest czysty, użyj igły lub włosia szczotki, aby wyczyścić otwór.
Otwór łącznika rurki mleka jest zatkany przez resztki mleka, które trudno usunąć	Złącze rurki do mleka nie było czyszczone przez długi czas	Namaczaj złącze rurki na mleko w ciepłej wodzie przez godzinę, postępuj zgodnie z informacjami zawartymi w rozdziale „czyszczenie pojemnika na mleko i rurki do podłączenia mleka” w rozdziale „Codzienne czyszczenie urządzenia”, następnie używaj funkcji spieniania mleka do czyszczenia, aż woda będzie wypływać z dozownika bez zakłóceń. Użyj igły lub włosia szczotki, aby wyczyścić otwór

6 Rozwiązywanie problemów

Problem	Przyczyna	Rozwiązanie
Spienione mleko jest słabej jakości	Rodzaj stosowanego mleka nie nadaje się do spieniania	Różne rodzaje mleka powodują powstawanie różnej ilości piany, mają też różne właściwości spieniania. Dobrze sprawdza się półtłuste lub pełnotłuste mleko krowie.
	Zbyt wysoka temperatura mleka.	Z urządzenia nie wydobywa się spienione mleko
Mleko pryska na stół	Rurka dozująca mleko nie jest umieszczona na swoim miejscu	Piana mleczna pryska z dozownika
Wskaźnik usuwania kamienia nadal miga, nawet po wykonaniu odkamieniania	Proces usuwania kamienia nie został zakończony	Prosimy o cierpliwość i czekanie na zakończenie procesu. Urządzenie wyłączy się automatycznie, nie wyłączaj urządzenia ręcznie
Urządzenie nie wykonuje cyklu płukania po włączeniu lub wyłączeniu.	Przyczyną może być nieprawidłowa obsługa podczas serwisowania urządzenia.	<ol style="list-style-type: none">1. Kiedy urządzenie jest włączone, usuń drzwiczki dostępne do zaparacza kawy.2. Naciśnij i przytrzymaj przycisk wł./wył., aż usłyszysz 2 sygnały dźwiękowe.3. Wymień drzwiczki dostępne do zaparacza kawy.

Drodzy Klienci,

Dziękujemy za zakup naszych produktów. Jesteśmy przekonani, że nasze urządzenia będą służyć przez lata. Każdy produkt firmy Beko jest objęty 2-letnim okresem gwarancji.

Warunki gwarancji Beko S.A. (małe urządzenia AGD)

BEKO spółka akcyjna z siedzibą w Warszawie (02-819), przy ulicy Puławskiej 366, wpisana do rejestru przedsiębiorców prowadzonego przez Sąd Rejonowy dla m.st. Warszawy w Warszawie, XIII Wydział Gospodarczy Krajowego Rejestru Sądowego, pod numerem: 0000078147 (dalej: „BEKO”) udziela gwarancji jakości (dalej: „Gwarancja”) na wprowadzone przez BEKO do obrotu na terenie Polski produkty marki BEKO (dalej: „Urządzenia”) osobom, które nabyły te produkty („Użytkownik”) na następujących warunkach:

I. ZAKRES OCHRONY.

BEKO gwarantuje, że Urządzenie zakupione przez Użytkownika jest wolne od wad produkcyjnych lub materiałowych, powstałych z przyczyn tkwiących w tym Urządzeniu (dalej: „Wada”), które ujawnią się w ciągu terminu określonego w części II. niniejszych Warunków Gwarancji (dalej: „Okres Gwarancyjny”).

W razie ujawnienia się Wady Produktu w trakcie Okresu Gwarancyjnego, zostanie ona usunięta na koszt BEKO w sposób uzależniony od właściwości wady, na zasadach i w zakresie określonym w niniejszych Warunkach Gwarancji.

BEKO zobowiązuje się do usunięcia Wady poprzez dokonanie nieodpłatnej naprawy lub wymiany Urządzenia, bądź też reklamacja zgłoszona na podstawie niniejszych Warunków Gwarancji zostanie rozpatrzona w inny sposób uzgodniony przez BEKO i Użytkownika.

Udzielona gwarancja jest ważna na terytorium Rzeczypospolitej Polskiej.

II. CZAS TRWANIA GWARANCJI.

Okres Gwarancyjny wynosi 24 miesiące licząc od daty zakupu Urządzenia przez pierwszego Użytkownika.

III. PROCEDURA ZGŁOSZENIA REKLAMACYJNEGO.

Wady Urządzenia ujawnione w Okresie Gwarancyjnym będą usuwane pod warunkiem przedstawienia przez Użytkownika dowodu zakupu tego Urządzenia zawierającego oznaczenia niezbędne do jego identyfikacji (model, datę zakupu).

Uprawnienia wynikające z niniejszych Warunków Gwarancji mogą być zrealizowane przez Użytkownika wyłącznie w Autoryzowanych Punktach Serwisowych BEKO (dalej: „Serwis”) po uprzednim dokonaniu zgłoszenia na Infolinii BEKO pod numerem telefonu: 22 250 14 14. Urządzenie powinno być odpowiednio zapakowane i zabezpieczone przez Użytkownika na czas transportu do punktu serwisowego Beko.

Wady Urządzenia będą usunięte w terminie 14 dni od daty zgłoszenia Wady na Infolinii BEKO. Jeżeli część zamienna wymieniana w ramach uprawnień wynikających z niniejszych Warunków Gwarancji Urządzenia jest sprowadzana z zagranicy, termin naprawy, o którym mowa w punkcie 5 powyżej, może ulec wydłużeniu jednak, nie więcej niż do 30 dni licząc

odpowiednio od daty zgłoszenia Wady na Infolinii BEKO. Informacje o spodziewanych terminach napraw dostępne są na Infolinii BEKO pod numerem 22 250 14 14. Po usunięciu Wady, Urządzenie zostanie dostarczone Użytkownikowi na koszt BEKO.

IV. WYŁĄCZENIA.

Warunkiem skorzystania z niniejszych Warunków Gwarancji jest:

- użytkowanie Urządzenia zgodnie z Instrukcją Obsługi dołączoną do tego Urządzenia i jego przeznaczeniem, jak również odpowiednie czyszczenie i konserwacje Urządzenia;
- użytkowanie w warunkach indywidualnego gospodarstwa domowego. Urządzenie nie jest używane do celów prowadzenia działalności gospodarczej lub w zastosowaniach eksploatacji masowej, w szczególności w gastronomicznej działalności hoteli, restauracji i innych obiektów turystyczno-rekreacyjnych lub zbiorowego żywienia. Stosowanie osprzętu zalecanego przez producenta; brak ingerencji w Urządzenie przez osoby do tego nieupoważnione; brak ingerencji w tabliczkę znamionową z numerem seryjnym Urządzenia.

Udzielona przez Beko Gwarancja nie obejmuje:

- wad powstałych z przyczyn innych niż tkwiące w Urządzeniu;
- normalnego zużycia elementów eksploatacyjnych tj. akumulatory, baterie, noże, filtry, żarówki, szczotki, itp.;
- czynności przewidzianych w Instrukcji Obsługi, do wykonania których zobowiązany jest Użytkownik Urządzenia we własnym zakresie i na swój koszt, w tym: instruktażu dotyczącego obsługi Urządzenia, instalacji oraz regulacji urządzenia.
- usterek powstałych w wyniku nieprawidłowego lub niewłaściwego użytkowania, niedbalstwa, przypadkowego uszkodzenia Urządzenia, nieodpowiedniego napięcia prądu lub dokonania jakichkolwiek zmian, które mają wpływ na niewłaściwe działanie Urządzenia, i które naprawiane były przez osoby nieupoważnione, używania instalacji niezgodnych z odpowiednimi Polskimi Normami i innych niż wymienione w Instrukcji Obsługi Urządzenia; uszkodzeń mechanicznych, termicznych, chemicznych, korozji, innych uszkodzeń spowodowanych działaniem lub zaniedbaniem Użytkownika lub powstałych na skutek działania sił zewnętrznych (do których zalicza się w szczególności wyładowania atmosferyczne, skoki napięcia, wszystkiego rodzaju awarie domowej instalacji wodno-kanalizacyjnej, itp.), a także powstałych na skutek przedostania się zanieczyszczeń lub ciał obcych do Urządzenia, zakamienienia (proces odkamieniania musi być przeprowadzany zgodnie z instrukcją obsługi z użyciem odpowiednich środków czyszczących) elementów ze szkła, plastiku oraz porcelany; odbarwień Urządzenia lub poszczególnych jego części;
- usterek powstałych na skutek przechowywania i użytkowania Urządzenia w warunkach, które są niezgodne z normalnymi warunkami domowymi określonymi wymaganiami powszechnie obowiązujących przepisów prawa i odpowiednich Polskich Norm;

V. POZOSTAŁE POSTANOWIENIA.

Niniejsze warunki gwarancji mają zastosowanie do Urządzeń zakupionych od dnia 01.03.2019 r. Gwarant oświadcza, że niniejsza Gwarancja jest udzielana Użytkownikowi dodatkowo i nie wyłącza, nie ogranicza ani nie zawiesza uprawnień Użytkownika wynikających z przepisów o rękojmi za wady rzeczy sprzedanej na podstawie Kodeksu cywilnego.

Vă rugăm să citiți mai întâi acest manual de utilizare!

Stimate client,

Vă mulțumim pentru că ați ales un produs Beko. Sperăm să obțineți cele mai bune rezultate de la produsul dumneavoastră, care este fabricat la o calitate înaltă folosind tehnologii performante. În acest scop, vă rugăm să citiți cu grijă și în întregime acest manual de utilizare și toate celelalte documente însoțitoare înainte de a utiliza produsul și să le păstrați pentru consultări ulterioare. Dacă predați produsul altei persoane, oferiți-i și manualul de utilizare. Respectați toate avertismentele și informațiile din manualul de utilizare.

Semnificația simbolurilor

În acest manual de utilizare sunt folosite următoarele simboluri:



Informații importante sau sfaturi utile privind utilizarea.



PERICOL: Avertisment privind situații periculoase la adresa vieții sau a bunurilor materiale.



AVERTISMENT: Avertismentul indică o situație potențial periculoasă.



ATENȚIE: Avertismentul indică o posibilă deteriorare fizică.



Materialele sunt destinate de a fi în contact cu alimentele.



Acest produs a fost fabricat în unități moderne care sunt prietenoase cu mediul înconjurător.

1. Tavă de scurgere externă
2. Tavă de scurgere internă
3. Recipient pentru cafeaua măcinată
4. Duză reglabilă pentru cafea
5. Panou de comandă
6. Compartiment pentru boabele de cafea
7. Capacul recipientului pentru boabe de cafea
8. Rezervor de apă
9. Cablu de alimentare
10. Infuzor
11. Ușa de serviciu
12. Perie pentru curățare
13. Container pentru lapte
14. Capac container pentru lapte
15. Tub de conectare pentru lapte
16. Tub container lapte
17. Conector tub lapte
18. Conector cauciuc

Date tehnice

Tensiune de alimentare:

220-240 V~, 50-60 Hz

Putere: 1350 W

Modificări tehnice și de proiectare rezervate.

Toate valorile declarate pe produs și pe pliantele tipărite sunt rezultate în urma măsurărilor în laborator realizate conform standardelor aplicabile. Aceste valori pot diferi în funcție de modul de utilizare și de condițiile ambientale.

1 Instrucțiuni importante privind siguranța și mediul

Această secțiune include instrucțiuni privind siguranța care contribuie la protecția împotriva riscurilor de rănire a persoanelor sau de pierderi materiale. Nerespectarea acestor instrucțiuni anulează garanția furnizată.

1.1 Pericol de curentare

Pericol mortal din cauza curentului electric!

Contactul cu firele electrice sau componentele poate duce la răniri grave sau chiar la deces!

Respectați următoarele măsuri de siguranță pentru a evita șocurile electrice:

- Nu utilizați cafetiera în cazul în care cablul de alimentare sau ștecherul de conectare la rețea este deteriorat.
- Înainte de reutilizarea cafetierei, cablul de alimentare trebuie înlocuit de un electrician calificat.
- Nu deschideți carcasa cafetierei. Există pericolul de șoc electric dacă atingeți conexiunile electrice și/sau modificați configurația electrică sau mecanică.

1 Instrucțiuni importante privind siguranța și mediul

- Înainte de curățarea recipientului pentru boabe, scoateți ștecherul de conectare la rețea din priză. Pericole legate de râșnița de cafea!

1.2. Pericol de arsură sau opărire

Componentele cafetierei se pot încălzi foarte tare în timpul utilizării! Băuturile și aburul eliberat sunt foarte fierbinți!

Respectați următoarele măsuri de siguranță pentru a evita arsurile sau opărirea dvs. sau a altor persoane:

- Nu atingeți niciuna dintre marginile metalice de pe cele două duze de cafea.
- Evitați contactul direct al pielii cu aburul sau cu apa fierbinte de clătire, curățare sau decalcifiere.

1.3 Măsuri de siguranță esențiale

Respectați următoarele măsuri de siguranță pentru a asigura manevrarea corectă a cafetierei:

- Nu vă jucați niciodată cu materialele ambalajului. Există risc de sufocare.

1 Instrucțiuni importante privind siguranța și mediul

- Verificați cafetiera să nu aibă semne vizibile de deteriorare înainte de utilizare. Nu utilizați o cafetieră deteriorată.
- În cazul în care cablul de alimentare este deteriorat, trebuie înlocuit doar de un agent de service recomandat de către producător pentru a evita orice pericol! Contactați producătorul sau serviciul clienți al acestuia.
- Reparațiile cafetierei trebuie realizate numai de către un specialist autorizat sau de reprezentanții serviciului clienți. Reparațiile necalificate pot genera pericole considerabile pentru utilizator. Acestea vor anula și garanția.
- Reparațiile cafetierei în timpul perioadei de garanție pot fi realizate numai de centre de service autorizate de către producător, altfel garanția va deveni nulă în cazul unor deteriorări ulterioare.
- Componentele defecte pot fi înlocuite numai cu piese de schimb originale. Numai utilizarea de piese de schimb originale garantează respectarea cerințelor privind siguranța.

1 Instrucțiuni importante privind siguranța și mediul

- Acest produs poate fi utilizat de copii începând cu vârsta de 8 ani, precum și de către persoane cu abilități fizice, senzoriale sau mentale reduse sau care nu au experiența și/sau cunoștințele necesare, dacă persoanele respective sunt supravegheate sau au fost instruite despre cum să utilizeze aparatul în siguranță și au înțeles pericolele ce ar putea apărea în momentul utilizării lui. Copiii nu trebuie să se joace cu produsul. Lucrările de curățare și de întreținere nu trebuie să fie efectuate de către copii exceptând cazul în care aceștia au o vârstă mai mare de 8 ani și sunt supravegheați.
- Acest produs este destinat utilizării în scop casnic și cu aplicații similare cum ar fi:
 - bucătării pentru personalul din magazine, birouri sau alte medii de lucru;
 - ferme;
 - de către clienți în hoteluri, moteluri sau alte medii de tip rezidențial;
 - medii de tip pensiune.

1 Instrucțiuni importante privind siguranța și mediul

- Protejați cafetiera de efectele fenomenelor meteorologice cum ar fi ploaia, înghețul și lumina solară directă. Nu utilizați cafetiera în aer liber.
- Nu introduceți niciodată cafetiera, cablul de alimentare sau ștecherul de alimentare în apă sau în alte lichide.
- Nu curățați cafetiera sau accesoriile ei în mașina de spălat vase.
- Nu turnați niciun alt lichid în afară de apă și nu introduceți alimente în rezervorul pentru apă.
- Nu umpleți rezervorul pentru apă peste marcajul nivelului maxim (marginea de jos a orificiului de umplere) (1,5 litri).
- Utilizați cafetiera doar atunci când recipientul pentru reziduuri, tava de scurgere și grătarul pentru cană sunt montate.
- Nu trageți de cablu pentru a deconecta ștecherul de la priză și nu îl atingeți cu mâinile umede.
- Nu țineți cafetiera de cablul de alimentare.

1 Instrucțiuni importante privind siguranța și mediul

- Nu utilizați funcția de apă fierbinte în mod continuu mai mult decât durează un rezervor de apă plin.
- Mențineți produsul și cablul său de alimentare departe de copiii sub vârsta de 8 ani.

1.4 Scopul utilizării

Cafetiera complet automată de la Beko a fost concepută pentru utilizarea casnică și aplicații similare, de exemplu în bucătăriile pentru personal, în magazine, birouri și spații similare sau de către clienți în pensiuni, hoteluri, moteluri și alte spații de cazare. Cafetiera nu a fost concepută pentru utilizare în scopuri comerciale. Cafetiera este utilizată numai pentru prepararea cafelei și încălzirea laptelui și a apei. Orice altă utilizare decât cea menționată mai sus este considerată necorespunzătoare.

Utilizarea necorespunzătoare poate genera pericole!

Dacă nu este utilizată pentru scopul propus sau este utilizată în alte moduri, cafetiera poate reprezenta sau deveni o sursă de pericole.



AVERTISMENT: Așadar, cafetiera poate fi utilizată numai pentru scopul propus.



AVERTISMENT: Respectați procedurile descrise în acest manual de utilizare.

Nu se vor accepta reclamații de niciun fel pentru daunele sau răniile cauzate în urma utilizării cafetierei altfel decât în scopul propus.

Riscul va fi suportat numai de proprietarul cafetierei.

1 Instrucțiuni importante privind siguranța și mediul

1.5 Limitarea răspunderii

Toate informațiile tehnice, datele și instrucțiunile privind instalarea, utilizarea și întreținerea cafetierei cuprinse în acest manual de utilizare sunt actualizate la data tipării lui și se bazează pe informațiile cele mai bune posibil obținute prin prisma experienței și expertizei.

Nicio reclamație nu poate decurge din informațiile, ilustrațiile și descrierile din prezentul manual de utilizare.

Producătorul nu își asumă nicio răspundere pentru daunele sau răniile rezultate ca urmare a nerespectării manualului de utilizare, a utilizării în alte moduri decât pentru scopul propus, a reparațiilor neprofesioniste, a modificărilor neautorizate sau a utilizării de piese de schimb neaprobate.

1.6 Conformitate cu Directiva DEEE și cu eliminarea deșeurilor:

Acest produs este conform cu Directiva DEEE a UE (2012/19/UE). Acest produs a fost marcat cu simbolul de clasificare pentru deșeuri de echipamente electrice și electronice (DEEE).

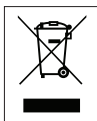

Acest simbol indică faptul că produsul nu trebuie eliminat cu alte deșeuri menajere la finalul perioadei de utilizare. Dispozitivele utilizate trebuie returnate la punctul special de reciclare de dispozitive electrice și electronice. Pentru a găsi aceste sisteme de colectare contactați autoritățile locale sau distribuitorul de la care a fost achiziționat produsul. Fiecare gospodărie are un rol important în recuperarea și reciclarea electrocasnicelor vechi. Eliminarea corespunzătoare a electrocasnicelor utilizate ajută la prevenirea posibilelor consecințe negative pentru mediu și sănătatea umană.

1 Instrucțiuni importante privind siguranța și mediul

1.7 Conformitatea cu Directiva RoHS

Produsul pe care l-ați achiziționat este conform cu Directiva RoHS UE (2011/65/UE). Acesta nu conține materiale periculoase și interzise, specificate în această Directivă.









1.8 Informații despre ambalaj







Ambalajele produsului sunt fabricate din materiale reciclabile, conform reglementărilor noastre naționale de mediu. Materialele utilizate pentru ambalaj nu trebuie să fie eliminate împreună cu deșeurile menajere sau cu vreun alt tip de deșeurii. Transportați-le la punctele de colectare pentru ambalaje, amenajate de autoritățile locale.

2 Afișaj

2.1 Panoul de comandă

	Aprindere intermitentă: Nivel de apă scăzut / Rezervorul pentru apă este scos
	Lipsă boabe
	Iluminare stabilă: recipientul pentru cafea măcinată este plin Aprindere intermitentă: Tava de scurgere internă / Recipientul pentru cafea măcinată este scos
	Iluminare stabilă: Infuzorul este scos / montat necorespunzător Aprindere intermitentă: Ușa de serviciu este deschisă / montată necorespunzător
	Iluminare stabilă: Este necesară decalcifierea Aprindere intermitentă: Decalcifiere în curs
	Funcția Sistem gol este activă
	Butonul Pornit/Oprit
	Butonul Apă Fierbinte

2 Afișaj

	Butonul Espresso
	Cappuccino
	Latte Macchiato
	0 dată: Curățare rapidă De două ori: Funcție spumă de lapte

3 Pregătirea

3.1 Montarea



Înlăturați orice folie de protecție, abțibilduri sau alte materiale de ambalare de pe produs.

3.2 Umplerea rezervorului de apă



Despre programul de protecție: Dacă rezervorul de apă nu este introdus complet în aparat, în timpul procesului de preparare se va activa un mod de protecție în 15 de minute. Butonul pentru apă caldă se va aprinde pe panoul de control.

1. Asigurați-vă că rezervorul de apă este introdus complet în aparat.
2. Apăsați butonul pentru apă caldă. După ce se dozează apa fierbinte, aparatul va intra în starea de standby.



AVERTISMENT: Atunci când  clipește, nivelul din rezervorul de apă este scăzut și acesta trebuie umplut cu apă.



Pentru a împiedica scurgerea apei din rezervorul de apă, nu adăugați apă direct în produs cu un alt recipient.



AVERTISMENT: Nu umpleți niciodată rezervorul cu apă caldă, fierbinte, minerală sau orice alt lichid care ar putea deteriora rezervorul de apă și produsul.

4 Funcționarea



AVERTISMENT: Nu reglați niciodată măcinarea atunci când râșnița nu este în funcțiune. Râșnița se poate deteriora.



Punctele de pe butonul de reglare arată cât de fină este măcinarea.



Atunci când  clipește, produsul trebuie umplut cu boabe de cafea.



AVERTISMENT: Umpleți recipientul pentru boabe de cafea numai cu boabe. Cafeaua măcinată, cafeaua instant, cafeaua caramelizată sau orice alte obiecte pot deteriora cafetiera.



Apăsați butonul pentru apă fierbinte pentru a curăța interiorul cafetierei înainte de prima utilizare.



Produsul este dotat cu funcția de stingere automată. În funcție de modul pe care l-ați selectat, produsul va avea o temporizare de stingere automată diferită.

4 Funcționarea

4.1 Reglarea volumului cafelei/apei fierbinți

Puteți memora volumul dorit de cafea atât pentru espresso cât și pentru cantitatea de apă fierbinte, între 25ml și 250ml.

i Există un capac protector pentru racordul tubului de lapte, scoateți-l când trebuie să conectați tubul de lapte.

Curățarea dispozitivului de spumat laptele înainte de prima utilizare

i Folosiți lapte rece (la o temperatură de circa 5°C/41°F) cu un conținut de proteine de cel puțin 3% pentru a asigura o spumare optimă.

i După utilizare apăsați o dată butonul pentru a efectua o curățare rapidă a sistemului. Consultați capitolul „Curățarea zilnică a aparatului”, secțiunea privind curățarea sistemului automat de spumare a laptelui.

4.2 Apa fierbinte

Produsul poate elibera apă fierbinte prin simpla apăsare a butonului de apă fierbinte. Butonul de apă fierbinte și luminile se vor aprinde pentru a indica faptul că produsul încălzește apă. Atunci când butonul pentru apă fierbinte și luminile se sting, apa poate fi servită.

4 Funcționarea

4.3 Selectarea modului

Produsul are două setări diferite: setarea predefinită, modul ECO și modul viteză. În modul ECO, produsul economisește mai multă energie. În modul viteză, utilizatorul își poate prepara cafeaua mai repede decât în modul predefinit.

	Modul ECO	Modul viteză	Setări predefinite
Lampa de iluminare	Nu	Da	Da
Preinfuzare*	Da	Nu	Da
Timpe stingere automată	10 min	30 min	20 min
Memorie volum ceașcă	Da	Da	Da





Funcția de preinfuzare umezește boabele măcinate în infuzor cu o cantitate mică de apă înainte de a le extrage complet. Astfel, cafeaua măcinată se dilată exercitând o presiune și mai mare în infuzor, ceea ce ajută la extragerea tuturor uleiurilor și întregii arome a boabelor măcinate.

1. Atunci când produsul este în starea de așteptare, apăsați și mențineți  timp de 5 secunde.

4 Funcționarea

2. ☹ va clipi și următorul buton va avea următoarele indicații pentru setări diferite:

	Butonul Cappuccino 	Butonul Latte 	Butonul Espresso 
Modul ECO	Lumini pornite	Aprindere intermitentă	Aprindere intermitentă
În Modul viteză	Aprindere intermitentă	Lumini pornite	Aprindere intermitentă
În Setări predefinite	Aprindere intermitentă	Aprindere intermitentă	Lumini pornite

3. Apăsăți butonul Cappuccino pentru modul ECO, butonul Latte pentru modul rapid și butonul Espresso pentru setarea implicită. Se vor auzi două bipuri ce indică selectarea modului. (Notă: Dacă apăsați luminile de pe buton pentru fiecare mod, produsul nu va răspunde).

4. Dacă doriți să mențineți neschimbate setările, apăsați din nou ☹ sau așteptați timp de 5 secunde ca produsul să revină la starea de așteptare.

5 Curățarea

5.1 Curățarea produsului





AVERTISMENT: Nu utilizați niciodată agenți abrazivi, oțet sau agenți pentru decalcifiere care nu au fost incluși în cutie pentru curățarea produsului.



Când se aprinde , recipientul pentru cafea măcinată trebuie golit. Această pictogramă se va aprinde după fiecare 10 infuzări de cafea. Curățați containerul pentru a reseta pictograma. Dacă recipientul este curat, va fi de ajuns să scoateți recipientul și să îl puneți la loc.



Atunci când  rămâne iluminat, înseamnă că infuzorul este scos / a fost montat necorespunzător. Atunci când  clipește, înseamnă că ușa de serviciu este scoasă / a fost montată necorespunzător.



Este important să efectuați zilnic acest pas pentru a asigura funcționarea în bune condiții a dispozitivului automat de spumare a laptelui.

5.2 Autocurățare



AVERTISMENT: Vă rugăm așteptați terminarea procesului de auto-curățare și pe urmă opriți mașina.







Atunci când  clipește, înseamnă că produsul trebuie să se autocurețe. Produsul va rămâne într-o stare foarte bună dacă rulați această funcție cel puțin o dată pe lună sau la intervale mai regulate, în funcție de duritatea apei utilizate. Este recomandabil de asemenea să

1. Umpleți complet rezervorul de apă.
2. Adăugați un pachet de detergent în rezervorul de apă.

5 Curățarea





AVERTISMENT: Nu utilizați oțet sau alt agent de curățare pentru efectuarea autocurățării produsului. Agentul de curățare poate deteriora produsul.

3. Conectați produsul.
4. Puneți un recipient suficient de larg sub duza pentru cafea.
5. În starea de așteptare, apăsați și mențineți apăsat  și butonul Latte  timp de 5 secunde. Se va auzi un sunet bip, iar  și butonul Latte  vor lumina intermitent.
6. Apăsați butonul Latte  pentru a confirma efectuarea procesului de auto-curățare. Pentru a reveni la starea de așteptare, apăsați .
7. Va clipi indicând că produsul rulează procesul de autocurățare.







AVERTISMENT: Nu atingeți pielea/corpul cu apa fierbinte.

8. Atunci când toată apa din rezervorul pentru apă este dozată,  și butonul Latte  vor lumina intermitent. Eliminați toată soluția rămasă din rezervorul pentru apă și umpleți-l cu apă obișnuită de la robinet până la nivelul max. Când rezervorul de apă este plin cu apă, se va aprinde . Atunci produsul va continua procesul de autocurățare.
9. Când procesul de autocurățare este finalizat, produsul se va stinge automat.

5 Curățarea

5.3 Funcția Sistem gol

Funcția Sistem gol se recomandă a fi utilizată înainte de perioadele mai lungi de neutilizare, pentru protecția împotriva înghețului și înainte de a duce produsul la reparat.



1. În starea de așteptare, apăsați și mențineți apăsat  și butonul Espresso simultan , timp de 5 secunde.
2.  va clipi.
3. Scoateți rezervorul de apă din produs.  se va aprinde și va rămâne aprins, ceea ce indică faptul că golirea sistemului este în curs. Puteți apăsa  înainte de a goli rezervorul de apă pentru a relua starea de așteptare.
4. Când funcția Sistem gol este finalizată, produsul se va stinge automat.



AVERTISMENT: După rularea FUNCȚIEI GOLIRE SISTEM, apăsați butonul pentru apă fierbinte până ce începe să iasă apă din duză atunci când refolosiți cafetiera.

5.4 Clătirea manuală

Puteți realiza un ciclu de clătire manuală pentru a curăța orificiul pentru cafea după utilizare. Se recomandă de asemenea o clătire manuală dacă produsul nu a fost utilizat o perioadă lungă de timp.

1. În starea de așteptare, apăsați și mențineți  și butonul de apă fierbinte  simultan.
2.  se va aprinde intermitent. Orificiul pentru cafea va elibera o cantitate mică de apă, care este utilizată la clătire.

5 Curățarea



AVERTISMENT: Apa care iese din orificiul pentru cafea este fierbinte și este colectată în tava de scurgere de dedesubt. Evitați contactul cu picăturile de apă.

3. După clătire, produsul va reveni în starea de așteptare.

5.5 Alte setări

5.5.1 Reglarea cantității de cafea/ apă fierbinte

Mașina poate memora volumul dorit de cafea sau apă caldă.

Cantitățile de preparare pentru Latte Macchiato/ Cappuccino/ Cafea

1. Așezați o ceașcă sub duză.
2. Porniți aparatul, toate luminile se vor aprinde.
3. Apăsăți butonul Latte/ Cappuccino/ Cafea, se va lumina numai acesta.
4. Dacă aparatul dozează lapte, mențineți apăsat butonul pentru a continua și eliberați butonul când spuma de lapte atinge volumul dorit. Dozarea spuma de lapte se oprește cu două semnale sonore, iar volumul este memorat.
5. Dacă aparatul dozează cafea, mențineți apăsat butonul pentru a continua și eliberați butonul când se atinge volumul dorit de cafea. Dozarea cafelei se oprește cu două semnale sonore, iar volumul este memorat.

5 Curățarea

Cantitatea de apă caldă pentru preparat

1. Așezați o ceașcă sub duză.
2. Porniți aparatul, toate luminile se vor aprinde.
3. Apăsăți butonul Apă Caldă, butonul luminează.
4. Aparatul dozează apă fierbinte. Mențineți apăsat butonul; eliberați butonul când se atinge volumul dorit. Dozarea se oprește iar volumul este memorat.

Butonul Latte/ Cappuccino/ Cafea/ Apă caldă este programat: la fiecare apăsare aparatul va prepara volumul setat.

Anularea modului de curățare automată

Aparatul dvs. se curăță automat înainte și după fiecare operație de preparare. Puteți urma pașii de mai jos pentru a anula modul de curățare automată.

- Porniți aparatul apăsând butonul On-Off (Pornit-Oprit) și așteptați până când se activează poziția Stand-by (Pauză).
- Deschideți capacul de service.
- Apăsăți butonul On-Off (Pornit-Oprit) timp de 5 secunde, se va auzi un semnal sonor.
- Închideți capacul de service.
- Acum, operația de curățare automată este anulată.



Vă recomandăm să utilizați în mod activ modul de curățare automată pentru o funcționare optimă.

6 Depanarea

Problemă	Cauză	Soluție
Produsul nu funcționează.	Produsul nu este conectat la priza de alimentare.	- Puneți-l în priză și apăsați comutatorul. - Verificați cablul și ștecherul.
Lipsă răspuns sau răspuns întârziat după mai multe încercări de apăsare a tastei pentru funcții pe panou	- Produsul suferă interferență electromagnetică - Panoul este murdar	Deconectați produsul de la priza de alimentare. Reporniți după câteva minute. Curățați panoul cu laveta furnizată.
Cafeaua nu este suficient de fierbinte.	- Ceștile nu au fost preîncălzite. - Unitatea de preparare este prea rece.	Clătiți produsul de cel puțin 3 ori înainte de a prepara cafeaua.
Cafeaua nu iese din duză.	Este posibil ca funcția Golirea sistemului să fi fost utilizată anterior.	Apăsați butonul apă fierbinte până ce iese apă din duză.
Prima ceașcă de cafea are o calitate slabă.	Prima tură a râșniței nu eliberează suficientă cantitate de cafea în unitatea de infuzare.	Aruncați cafeaua. Următoarele cafele vor avea întotdeauna o calitate bună.
Cafeaua nu are caimac.	- Cafeaua boabe nu este proaspătă.	Schimbați cafeaua sau folosiți o marcă adecvată de cafea boabe.
Butoanele tactile nu reacționează	Nu ați apăsat butonul tactil din direcția frontală a produsului.	Apăsați partea inferioară a pictogramei butonului tactil din direcția frontală a produsului.
Încălzirea aparatului durează prea mult.	S-a depus tartru excesiv.	Detartrați aparatul.
Rezervorul este scos/ nivelul apei este foarte scăzut dar nu există nici o alertă.	Zona din apropierea racordului rezervorului de apă este udă.	Ștergeți apa din jurul conectorului rezervorului de apă
Tava de scurgere internă este plină cu multă apă.	Cafeaua măcinată este prea fină și blochează ieșirea apei.	Reglați granulația cafelei să fie mai mare în timpul funcționării râșniței.

6 Depanarea

Problemă	Cauză	Soluție
Cafeaua este dozată prea lent sau curge picătură cu picătură.	Cafeaua măcinată este prea fină și blochează ieșirea apei.	Reglați granulația cafelei să fie mai mare în timpul funcționării râșniței.
Indicatorul lipsă boabe se aprinde intermitent, dar în recipient mai sunt multe boabe de cafea.	Orificiul intern de evacuare a cafelei măcinată este blocat.	Urmați pașii din secțiunea Curățarea prizei de cafea.
Din aparat nu iese spumă de lapte	Dispozitivul automat de spumare a laptelui este murdar sau nu este montat și instalat corect	Curățați dispozitivul automat de spumare și verificați că este corect asamblat și instalat.
Din aparat nu iese spumă de lapte	Orificiul racordului tubului de lapte este blocat de reziduuri de lapte	Consultați secțiunea „Curățarea zilnică a aparatului”, urmați procedura „curățarea recipientului de lapte și a tubului de racordare”. Curățați racordul având grijă ca toate orificiile de pe racord să fie curate, folosiți un ac sau perii unei perii pentru a curăța orificiile.
Orificiul racordului tubului de lapte este blocat de reziduuri de lapte greu de curățat	Racordul tubului de lapte nu a fost curățat un timp îndelungat	Înmuiiați racordul tubului de lapte în apă caldă timp de o oră, urmați procedura „curățarea recipientului de lapte și a tubului de racordare” din secțiunea „Curățarea zilnică a aparatului”, folosiți funcția de spumare a laptelui până ce din duză iese ușor apă curată. Folosiți un ac sau perii unei perii pentru a curăța orificiul.
Spuma de lapte este de calitate slabă	Laptele utilizat nu este adecvat pentru spumare	Tipurile diferite de lapte produc spumă în cantități și de calitate diferite. Laptele semi-degresat sau laptele de vacă nedegresat dau rezultate bune.

6 Depanarea

Problemă	Cauză	Soluție
	Temperatura laptelui este prea ridicată.	Din aparat nu iese spumă de lapte
Laptele sare pe masă	Tubul de dozare a laptelui nu este instalat	Spuma de lapte iese din duză
Indicatorul de detartrare continuă să lumineze intermitent chiar și după procesul de detartrare	Procesul de detartrare nu este finalizat.	Aveți răbdare și așteptați finalizarea procesului. Aparatul se va opri automat, nu îl opriți manual
Aparatul nu mai execută ciclul de clătire atunci când este pornit sau oprit.	Cauza poate fi manipularea necorespunzătoare la întreținerea aparatului	<ol style="list-style-type: none">1. Când aparatul este pornit, îndepărtați capacul grupului de preparare a cafelei2. Apăsăți și mențineți apăsat butonul Pornit/Oprit până când auziți două semnale sonore.3. Înlocuiți capacul grupului de preparare a cafelei



CERTIFICAT DE GARANȚIE

Tensiune de alimentare/frecvență: 220-240V~, 50-60Hz

Importator: ARCTIC S.A., Găești, Dâmbovița, str. 13 Decembrie nr. 210, email: office@arctic.ro

TIP: Electrocasnice mici de bucătărie Cuptor cu microunde

Purificatoare de aer

Model / Serie:.....

VĂNZĂTOR

Nr. factură:.....Data:

Vânzător (firma, localitatea):

CUMPĂRĂTOR

NumeLocalitatea

Str.Nr.BlocSc.Et.Ap.

Județ TelefonE-mail

S-a efectuat proba de funcționare a aparatului, s-a prezentat modul de folosire, s-au predat instrucțiunile de utilizare și toate accesoriile. Am primit aparatul în perfectă stare de funcționare.

Stimați clienți,

La cumpărare vă recomandăm să solicitați efectuarea probei de funcționare și să verificați existența instrucțiunilor de utilizare și a accesoriilor.

Pentru a putea beneficia de toate avantajele produselor și serviciilor noastre vă rugăm:

- să citiți cu atenție și să respectați recomandările prezentate în "Instrucțiunile de utilizare".
- să păstrați cu grijă acest certificat pentru a-l putea prezenta (împreună cu documentul fiscal de achiziție), personalului SERVICE, la orice sesizare efectuată în perioada de garanție.

Vă mulțumim că ați optat pentru cumpărarea unui produs Beko!

Durata medie de utilizare a produsului este de 5 ani!

Perioada de garanție legală de conformitate este de 2 ani de la intrarea produsului în posesia consumatorului. Perioada de garanție comercială este de 3 ani de la intrarea produsului în posesia consumatorului și include perioada de garanție legală de conformitate.

Garanția comercială se acordă produselor vândute și care la data solicitării garanției comerciale se află pe teritoriul României.

Art. 22, alin. 3-6, din L449/2003, modificata de OG 9/2016:

- (3) Timpul de nefuncționare din cauza lipsei de conformitate apărute în cadrul termenului de garanție prelungeste termenul de garanție legală de conformitate și cel al garanției comerciale și curge, după caz, din momentul la care a fost adusă la cunoștința vânzătorului lipsa de conformitate a produsului sau din momentul prezentării produsului la vânzător/unitatea service până la aducerea produsului în stare de utilizare normală și, respectiv, al notificării în scris în vederea ridicării produsului sau predării efective a produsului către consumator.
- (4) Produsele de folosință îndelungată care înlocuiesc produsele defecte în cadrul termenului de garanție vor beneficia de un nou termen de garanție care curge de la data preschimbării produsului.
- (5) Produsele de folosință îndelungată defectate în termenul de garanție legală de conformitate, atunci când nu pot fi reparate sau când durata cumulată de nefuncționare din cauza deficiențelor apărute în termenul de garanție legală de conformitate depășește 10% din durata acestui termen, la cererea consumatorului, vor fi înlocuite de vânzător sau acesta va restitui consumatorului contravaloarea produsului respectiv.
- (6) Termenul de garanție curge de la data intrării bunului respectiv în posesia consumatorului, inclusiv pentru bunurile noi de folosință îndelungată, obținute prin tragere la sorti la tombole, câștigate la concursuri și similare sau acordate cu reducere de preț ori gratuit de către operatorii economici.

Garanția oferită de producător nu exclude garanția de viciu ascuns, conform OG 21/1992 (R2) privind protecția consumatorului și Codul Civil.

beko

Service-ul acestui produs este asigurat de ARCTIC S.A. cu sediul în Găești, Dâmbovița, str. 13 Decembrie nr. 210. • *9010 • www.arctic.ro • www.beko.ro • e-mail: service@arctic.ro
Program Call Center: Luni - Vineri 08:30 - 20:00; Sâmbătă 08:30 - 17:00

UNITĂȚILE SERVICE ALE ARCTICS.A. EXECUTĂ REPARAȚII ÎN TERMENUL DE GARANȚIE ȘI ÎN AFARA ACESTUIA

Nr. crt.	Data Reclamației	Data primirii în reparație	Reparat			Efectuarea verificării
			Programat	Data ridicării aparatului	Cauza întârzierii	
						Prelungirea termenului de garanție
						SERVICE
						CLIENT

CONDITII DE GARANTIE LEGALĂ DE CONFORMITATE ȘI GARANȚIE COMERCIALĂ:

Pentru orice defecțiune aparută în perioada de garanție sau post garanție, apleați la magazinul de unde a fost achiziționat produsul sau direct la Call Center Arctic.

Prelungirea termenului de garanție se va înscris în certificatul de garanție de către unitatea SERVICE care a efectuat reparația.

Garantia acoperă repararea și/sau înlocuirea pieselor constatate ca defecte (ne-cauzate de consumator) de către tehnicienii Service. Termenul de realizare a operațiilor de reparare, înlocuire sau întreținere este de 15 zile calendaristice de la data la care cumpărătorul a sesizat defecțiunea la magazinul de unde a achiziționat produsul sau direct la Call Center Arctic.

Reclamațiile referitoare la aspectele prevăzute mai jos, se rezolvă numai contra cost:

- nefuncționarea lămpilor de iluminare;
- accesoriile care nu au defecte ascunse de material constatate de tehnicienii Service;
- piesele și accesoriile care prezintă lovituri, zgârieturi, spărturi sau deformări.

PRODUSUL NU BENEFICIAZĂ DE GARANȚIE LEGALĂ DE CONFORMITATE ȘI DE GARANȚIE COMERCIALĂ ÎN URMĂTOARELE CAZURI:

- Nu au fost respectate instrucțiunile de transport, manipulare, instalare, utilizare și întreținere prescrite.
- Subansamblurile și accesoriile casabile care se deteriorează în timpul transportului vor fi înlocuite de vânzător (în cazul în care asigură transportul).
- Garanția nu se acordă subansamblelor și accesoriilor casabile ale produselor care suferă de deteriorări din vina consumatorului.
- Tensiunea de alimentare are valori care nu se încadrează în limitele prevăzute de standarde (SR EN 50160).
- Instalația electrică a utilizatorului prezintă improvizații sau neconformități.
- Produsul a fost folosit în alte scopuri decât cel pentru care a fost proiectat.
- Produsul a suportat intervenții (reparații, modificări) din partea unor persoane neautorizate de producător.

Drepturile consumatorului sunt cele prevăzute în Legea 499/2003 (repUBLICATĂ) și OG 21/1992 (repUBLICATĂ).

În cadrul acestui proces, Arctic vă prelucrează date cu caracter personal, cu respectarea legilor aplicabile privind confidențialitatea și protecția datelor. Pentru informații complete despre modul în care vă prelucreăm datele, precum și despre drepturile dumneavoastră, vă rugăm să consultați secțiunea "Protecția datelor personale", accesând site-ul nostru la adresa <https://www.beko.ro/>.

Najprv si prečítajte tento návod na použitie!

Vážený zákazník,

Ďakujeme, že ste si vybrali výrobok značky Beko. Dúfame, že sa dočkáte tých najlepších výsledkov od výrobku vyrobeného vo vysokej kvalite a s najmodernejšími technológiami. Z tohto dôvodu si pred použitím produktu pozorne prečítajte celú túto používateľskú príručku a všetky ostatné sprievodné dokumenty a uschovajte ich pre referenciu do budúcnosti. Ak produkt dáte niekomu inému, dajte mu tiež používateľskú príručku. Dodržujte všetky varovania a informácie v používateľskej príručke.

Vysvetlenie symbolov

V celej používateľskej príručke sa používajú nasledujúce symboly:



Dôležité informácie alebo užitočné tipy pre používanie.



NEBEZPEČENSTVO: Varovanie pre nebezpečné situácie s ohľadom na život a majetok.



VAROVANIE: Varovanie upozorňuje na potenciálne nebezpečnú situáciu.



POZOR: Varovanie upozorňuje na možné materiálne škody.



Tieto materiály sú určené na to, aby sa používali v kontakte s jedlom.



Tento produkt bol vyrobený v ekologicky šetrných a moderných zariadeniach

1. Vonkajšia odkvapkávacia miska
2. Vnútorná odkvapkávacia miska
3. Zásobník na kávovú usadeninu
4. Nastaviteľný výpusť kávy
5. Ovládací panel
6. Priehradka na zrnkovú kávu
7. Kryt zásobníku na zrnkovú kávu
8. Nádržka na vodu
9. Napájací kábel
10. Prekvapkávač
11. Servisné dvierka
12. Čistiaca kefka
13. Nádobu na mlieko
14. Veko nádoby na mlieko
15. Spojenie trubičky na mlieko
16. Nádobu trubičky na mlieko
17. Spojka trubičky na mlieko
18. Spojovacia guma

Technické údaje

Napájanie:

220-240 V~, 50-60 Hz

Výkon: 1350 W

Výrobca si vyhradzuje právo na zavádzanie technických a dizajnových modifikácií.

Všetky hodnoty uvedené na výrobku a na tlačných letákok sú určené laboratórnym meraním uskutočneným podľa príslušných noriem. Tieto hodnoty sa môžu líšiť podľa použitia a okolitých podmienok.

1 Dôležité pokyny pre bezpečnosť a životné prostredie

Tento oddiel obsahuje bezpečnostné pokyny, ktoré pomôžu zabezpečiť ochranu pred rizikom zranenia a materiálnych škôd. Nedodržanie týchto pokynov zruší platnosť záruky.

1.1 Nebezpečenstvo súvisiace s elektrickým prúdom

Nebezpečenstvo ohrozenia života elektrickým prúdom!

Dotyk s vodičmi alebo časťami pod napätím môže viesť k vážnemu úrazu alebo dokonca smrti!

Dodržiujte nasledujúce bezpečnostné opatrenia na zabránenie úrazu elektrickým prúdom:

- Nepoužívajte kávovar v prípade, že je poškodený spojovací kábel alebo zástrčka.
- Pred opätovným použitím kávovaru musí byť sieťový kábel obnovený kvalifikovaným elektrikárom.
- Neotvárajte opláštenie kávovaru. Nebezpečenstvo úrazu elektrickým prúdom v prípade dotyku s časťami pod napätím a/alebo zmien elektrickej a mechanickej konfigurácie.

1 Dôležité pokyny pre bezpečnosť a životné prostredie

- Pred čistením zásobníka na zrnkovú kávu vytiahnite zástrčku prístroja zo zásuvky. Nebezpečenstvo zo strany rotujúceho kávomlynčeka!

1.2 Nebezpečenstvo popálenia alebo obarenia

Počas prevádzky sa môžu určité časti spotrebiča zahriať na vysokú teplotu! Vydané nápoje a unikajúca para sú veľmi horúce!

Dodržujte nasledujúce bezpečnostné opatrenia na zabránenie popálenia/obarenia seba a/alebo iných osôb:

- Nedotýkajte sa kovových puzdier na oboch výpusťoch kávy.
- Vyhnite sa priamemu kontaktu pokožky s unikajúcou parou alebo horúcou oplachovacou, čistiacou a odvápnovacou vodou.

1 Dôležité pokyny pre bezpečnosť a životné prostredie

1.3 Základné bezpečnostné opatrenia

Dodržiujte nasledujúce bezpečnostné opatrenia pre zaistenie bezpečnej manipulácie s kávovarom:

- Nikdy sa nehrajte s obalovým materiálom. Riziko udusenía.
- Pred použitím skontrolujte kávovar, či nemá viditeľné známky poškodenia. Nepoužívajte poškodený kávovar.
- Ak je poškodený pripojovací kábel, jeho výmenu smie vykonávať iba zástupca servisu odporúčaného výrobcom, aby sa zabránilo akémukoľvek nebezpečenstvu! Obráťte sa, prosím, na výrobcu alebo jeho zákaznícky servis.
- Opravy kávovaru smie vykonávať len autorizovaný odborník alebo zákaznícky servis. Nekvalifikované opravy môžu viesť k vzniku značného nebezpečenstva pre užívateľa. Spôsobí tiež stratu záruky.

1 Dôležité pokyny pre bezpečnosť a životné prostredie

- Opravy kávovaru počas záručnej lehoty smú vykonávať len servisné centrá autorizované výrobcom, inak dôjde k zániku záruky v prípade následného poškodenia.
- Chybné diely je možné vymeniť len za originálne náhradné diely. Iba originálne náhradné diely zaručujú, že sú splnené požiadavky na bezpečnosť.
- Tento spotrebič môžu používať deti staršie ako 8 rokov a osoby s obmedzenými telesnými, zmyslovými alebo mentálnymi schopnosťami alebo osoby bez príslušných znalostí a skúseností, ak sú pod dozorom alebo boli poučené o bezpečnom používaní tohto prístroja a chápu nebezpečenstvá, ktoré môžu vzniknúť pri jeho používaní. Deti sa nesmú so spotrebičom hrať. Čistenie a používateľskú údržbu nesmú vykonávať deti, pokiaľ nie sú staršie ako 8 rokov a sú pod dohľadom.

1 Dôležité pokyny pre bezpečnosť a životné prostredie

- Tento spotrebič je určený len na použitie v domácnosti a podobných prostrediach, ako sú napríklad kuchynky:
 - pre zamestnancov v obchodoch, kanceláriách a iných pracovných prostrediach,
 - na farmách,
 - klientov v hoteloch, motelloch a ďalších obytných prostrediach,
 - v prostredí ubytovania typu Bed and Breakfast.
- Chráňte kávovar pred vplyvmi počasia, ako je dážď, mráz a priame slnečné žiarenie. Nepoužívajte kávovar vo vonkajšom prostredí.
- Nikdy neponárajte kávovar, sieťový kábel alebo zástrčku do vody alebo iných kvapalín.
- Neumývajte kávovar ani jeho príslušenstvo v umývačke riadu.
- Nelejte žiadne iné tekutiny okrem vody ani nevkladajte potraviny do nádržky na vodu.

1 Dôležité pokyny pre bezpečnosť a životné prostredie

- Nepľňte nádržku na vodu nad značku maximálnej hladiny (spodná hrana plniaceho otvoru) (1,5 litra).
- Prístroj používajte iba vtedy, ak je vložená odpadová nádoba, odkvapkávacia miska a mriežka na šálky.
- Neťahajte za kábel pre vytiahnutie zástrčky zo zásuvky a nedotýkajte sa ho mokrymi rukami.
- Nedržte kávovar za sieťový kábel.
- Udržujte spotrebič a jeho kábel mimo dosahu detí mladších ako 8 rokov.
- Funkcie v roče vode neuporabljajte neprekinjeno dlje kot z enim rezervoarjem vode.

1.4 Zamýšľané použitie

Plne automatický kávovar Beko je určený na použitie v domácnostiach a podobných prostrediach, napríklad v kuchynkách pre zamestnancov, obchodoch, kanceláriách a podobných oblastiach alebo zákazníkmi v ubytovaní typu bed & breakfast, hoteloch, motelloch a iných typoch ubytovania. Tento kávovar nie je určený na komerčné použitie. Stroj je určený iba na prípravu kávy a ohrievanie mlieka a vody. Akékoľvek iné použitie, než je uvedené predtým, je považované za nesprávne použitie.

Riziká vyplývajúce z nesprávneho použitia!

Ak nie je použitý na určený účel alebo ak sa používa akýmkoľvek iným spôsobom, kávovar môže byť alebo sa môže stať zdrojom nebezpečenstva.

1 Dôležité pokyny pre bezpečnosť a životné prostredie



VAROVANIE: Preto kávovar môže byť použitý na plánovaný účel.



VAROVANIE: Dodržujte postupy opísané v tomto návode na použitie.

Žiadne nároky akéhokoľvek druhu nebudú prijaté za škody alebo zranenia vyplývajúce z použitia kávovaru na iný ako určený účel.

Riziko musí niesť iba majiteľ prístroja.

1.5 Obmedzenie zodpovednosti

Všetky technické informácie, údaje a pokyny na inštaláciu, obsluhu a údržbu kávovaru uvedené v tomto návode na použitie predstavujú aktuálny stav v čase tlače a sú založené na najlepších možných znalostiach získaných skúsenosťou a know-how.

Žiadne nároky nie je možné získať na základe informácií, ilustrácií a popisov v tomto návode na použitie.

Výrobca neprijíma žiadnu zodpovednosť za škody alebo zranenia vzniknuté nedodržaním návodu na použitie, použitím na iný ako určený účel, neodbornými opravami, nepovolenými úpravami alebo použitím nepovolených náhradných dielov.

1 Dôležité pokyny pre bezpečnosť a životné prostredie

1.6 Súlad s nariadením WEEE a likvidácia vyradeného produktu:

Tento produkt spĺňa smernicu EU WEEE (2012/19/EÚ). Tento výrobok je označený symbolom pre triedenie elektrického a elektronického odpadu (WEEE).

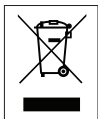

Tento symbol znamená, že sa tento výrobok na konci jeho životnosti nesmie likvidovať spolu s iným domácim odpadom. Použitie zariadenie musíte odnieť do oficiálnej zberne pre recykláciu elektrických a elektronických zariadení. Obráťte sa na miestne úrady alebo na predajcu, u ktorého ste si výrobok zakúpili, a informujte sa o umiestnení zberných zariadení. Každá domácnosť hrá dôležitú úlohu v zbere a recyklácii starých zariadení. Správna likvidácia starého zariadenia pomáha predísť možným negatívnym následkom pre životné prostredie a ľudské zdravie.

1.7 Dodržiavanie smernice RoHS

Produkt, ktorý ste zakúpili spĺňa smernicu EÚ RoHS (2011/65/EÚ). Neobsahuje škodlivé ani zakázané materiály špecifikované v smernici.









1.8 Informácie o balení







Baliace materiály produktu sa vyrobili z recyklovateľných materiálov v súlade s našimi národnými nariadeniami na ochranu životného prostredia. Baliaci materiál nelikvidujte spolu s komunálnym alebo iným odpadom. Zoberte ho na zberné miesto baliaceho materiálu, ktoré vytvorili miestne úrady.

2 Displej

2.1 Ovládací panel

	Blikanie: Nízka hladina vody/ Chýba nádrž na vodu
	Nedostatok kávových zrn
	Svieti trvalo: zásobník na kávovú usadeninu je plný Blikanie: Vnútna odkvapkávacia miska/chýba zásobník na kávovú usadeninu
	Rozsvieti sa stabilne: Prekvapkač chýba/ je nesprávne nainštalovaný Blikanie: Servisné dverka sú otvorené / nesprávne nainštalované
	Rozsvieti sa stabilne: Je nutné vykonať odvápnenie Blikanie: Prebieha odvápnenie
	Je spustená funkcia vyprázdenia systému
	Tlačidlo zapnutia/vypnutia
	Tlačidlo horúca voda

2 Displej

	Tlačidlo espresso
	Cappuccino
	Latte Macchiato
	Raz: Rýchle čistenie Dvakrát: Funkcia napeňovania mlieka

3 Príprava

3.1 Inštalácia

-  Odstráňte zo spotrebiča ochranné fólie, nálepky aj akýkoľvek iný obalový materiál.

3.2 Plnenie nádržky na vodu

 **O ochrannom programe:** Ak nádrž na vodu nie je úplne vložená do zariadenia, počas procesu varenia sa aktivuje režim ochrany na 15 minút. Na ovládacom paneli sa rozsvieti tlačidlo horúcej vody.

1. Skontrolujte, či je nádržka na vodu úplne zasunutá do zariadenia.
2. Stlačte tlačidlo horúcej vody. Po vypustení horúcej vody bude stroj v pohotovostnom stave.

 **VAROVANIE:** Keď bliká , hladina vody v nádržke je v nízka a je potrebné nádržku na vodu naplniť.

 Aby ste predišli pretečeniu vody z nádržky na vodu, neprilievajte vodu priamo do spotrebiča pomocou inej nádoby.

 **VAROVANIE:** Nikdy neplňte nádržku na vodu teplou, horúcou, ani perlivou vodou či inou kvapalinou, pretože by mohla poškodiť nádržku na vodu a spotrebič.

 **VAROVANIE:** Nikdy nenastavujte mletie, keď mlynček nefunguje. Mohlo by dôjsť k poškodeniu mlynčeka.

4 Prevádzka

 Bodky na nastavovacom gombíku indikujú jemnosť mletia.

 Keď  bliká, spotrebič je potrebné naplniť zrnkovou kávou.

 **VAROVANIE:** Naplňte zásobník na zrnkovú kávu iba zrnkovou kávou. Mletá káva, instantná káva, karamelizovaná káva, ako aj akékoľvek iné predmety môžu prístroj poškodiť.

 Stlačte tlačidlo horúca voda, aby ste vyčistili vnútro kávovaru pred prvým použitím.

 Spotrebič je vybavený funkciou automatického vypnutia. V závislosti od zvoleného režimu sa bude časovanie automatického vypnutia na spotrebiči líšiť.

4.1 Nastavenie objemu Vašej kávy / horúcej vody

Môžete uložiť do pamäti požadovaný objem kávy pre espresso, a taktiež požadovaný objem horúcej vody od 25 do 250 ml.

4 Prevádzka

i Má ochranný kryt pre prívod spojky trubičky na mlieko, len ho vyberte, ak potrebujete vložiť spojku trubičky na mlieko.

i Čistenie automatického systému na mliečnu penu pred prvým použitím.

Použite studené mlieko (s teplotou asi 5 °C/41°F) s obsahom bielkovín aspoň 3 %, aby sa zaistil optimálny výsledok spenenia.

i Po použití jedenkrát stlačte tlačidlo na vykonanie rýchleho čistenia systému. Pozri kapitolu „Denné čistenie spotrebiča“, časť čistenie automatického systému na mliečnu penu).

4.2 Horúca voda

Spotrebič môže vydávať horúcu vodu jednoduchým stlačením tlačidla horúca voda. Keď je zapnuté osvetlenie a tlačidlo horúca voda, znamená to, že spotrebič ohrieva vodu. Keď sa tlačidlo horúca voda aj osvetlenie vypne, voda je pripravená servírovanie.

4.3 Výber režimu



Stroj má dve rôzne nastavenia: predvolené nastavenie, režim ECO a rýchlostný režim. V režime ECO pomáha prístroj šetriť viac energie. V rýchlostnom režime môže užívateľ pripraviť kávu rýchlejšie ako pri predvolenom nastavení.

	Režim ECO	Rýchlostný režim	Predvolené nastavenie
Osvetlenie	Nie	Áno	Áno
Predspracovanie*	Áno	Nie	Áno
Čas automatického vypnutia	10min	30min	20min
Objemová pamäť	Áno	Áno	Áno

4 Prevádzka



Funkcia predspracovania navlhčí namleté zrná v predkvapávači malým množstvom vody pred ich úplnou extrakciou. Toto umožňuje kávovým zrnám vytvoriť v predkvapávači väčší tlak, ktorý pomáha pri extrakcii všetkých olejov a plnej chuti z kávových zrn.

1. Keď je prístroj v pohotovostnom stave, stlačte tlačidlo a držte ho  po dobu 5 sekúnd.
2.  Potom bude blikať a toto tlačidlo bude mať nasledujúce indikácie pre rôzne nastavenia:

	Cappuccino	Latte	Espresso
			
V režime ECO	Svetlá svietia	Blikanie	Blikanie
V rýchlostnom režime	Blikanie	Svetlá svietia	Blikanie
V predvolenom nastavení	Blikanie	Blikanie	Svetlá svietia

3. Stlačte tlačidlo Kapučíno pre režim ECO, tlačidlo Latte pre rýchlostný režim a tlačidlo Espresso pre predvolené nastavenie. Dve pípnutia signálu naznačujú, že režim bol úspešne zvolený. (Poznámka: Ak stláčate relatívne svetlá na tlačidlá pre každý režim, prístroj nebude reagovať).
4. Ak by ste chceli zostať bez zmeny nastavenia, stlačte znovu  alebo počkajte 5 sekúnd, a prístroj sa vrátí do pohotovostného stavu.

5 Čistenie

5.1 Čistenie spotrebiča



VAROVANIE: Nikdy nepoužívajte žiadne abrazívne, ocotové ani odvápnovacie činidlá, ktoré nie sú súčasťou balenia na čistenie spotrebiča.



Keď sa rozsvieti , je potrebné vyprázdniť zásobník na kávovú usadeninu. Táto ikona sa rozsvieti po každých 10 vareníach kávy. Vyčistením nádoby resetujete ikonu. Ak je nádoba čistá, nádobu stačí vybrať a vrátiť späť na miesto.



Keď  trvalo svieti, znamená to, že prevapkováč chýba / je nesprávne nainštalovaný. Keď  bliká, znamená to, že servisné dvierka chýbajú / sú nesprávne nainštalované.



Tento krok je potrebné vykonávať každý deň, aby sa skontrolovalo, či je funkcia automatického speňovača mlieka v dobrom stave.

5.2 Samočistenie



VAROVANIE: Ko se postopek samočišćenja zaključi, napravo izklopite.





Keď  bliká, znamená to, že zariadenie musí vykonať samočistenie. Spotrebič zostane v dobrom stave, ak sa táto funkcia vykonáva najmenej raz mesačne alebo častejšie, v závislosti od tvrdosti používanej vody. Taktiež sa odporúča

1. Naplňte nádržku na vodu.
2. Do nádrže na vodu pridajte jedno balenie čistiaceho prostriedku.

5 Čistenie





UYARI: Bu cihazın kendi kendini temizleme fonksiyonunu çalıştırmak için sirke veya başka temizlik maddeleri kullanmayın. Temizlik maddeleri cihaza zarar verebilir.

3. Zapojte prístroj.
4. Umiestnite dostatočný veľkú nádobu pod výpusť kávy.
5. V pohotovostnom režime stlačte a podržte a tlačidlo silné espresso  po dobu 5 sekúnd. Budete počuť zvukový signál  a tlačidlo Latte  začne blikať.
6. Stlačením tlačidla Latte  potvrdíte proces samočistenia. Ak chcete obnoviť stav pohotovostného režimu, stlačte .
7. Bude blikať, čo znamená, že spotrebič prechádza samočistiacim procesom.



VAROVANIE: Vyvarujte sa horúcej vody.

8. Keď sa vypustí všetka voda z nádržky na vodu,  a tlačidlo Latte  začnú blikať. Odstráňte všetok zvyšný roztok v nádržke na vodu a naplňte nádržku čistou vodou z vodovodu až do polohy max. Keď sa plní nádržka na vodu,  zhasne. Potom spotrebič pokračuje v procese samočistenia.
9. Po ukončení samočistiaceho procesu sa spotrebič automaticky vypne.

5 Čistenie

5.3 Funkcia vyprázdnenia systému

Funkciu vyprázdnenia systému sa odporúča vykonať pred dlhým obdobím nepoužívania, ako ochrana pred mrazom a predtým, než kontaktujete servis.

1. V pohotovostnom režime súčasne stlačte a podržte tlačidlo ☺ a tlačidlo Espresso ☕ po dobu 5 sekúnd.
2. ☺ potom bliká.
3. Odoberte zo spotrebiča nádržku na vodu. ☺ bude trvalo svietiť čo znamená, že prebieha vyprázdnenie systému. Môžete stlačiť tlačidlo ☺ pred vybratím nádržky na vodu, aby ste sa vrátili do pohotovostného režimu.
4. Keď je funkcia vyprázdnenie systému dokončená, spotrebič sa automaticky vypne.



VAROVANIE: Po vykonaní FUNKCIE VYPRÁZDNIENIE SYSTÉMU; stlačte tlačidlo horúca voda, pokým voda nevytečie z výpustu. Potom je možné ďalšie použitie kávovaru.

5.4 Ručné opláchnutie

Môžete vykonať ručné oplachovanie, aby ste vyčistili kávovú trysku po použití. Vykonanie ručného oplachovania sa odporúča aj vtedy, ak sa spotrebič dlhší čas nepoužíval.

5 Čistenie

1. V pohotovostnom režime súčasne stlačte a držte ☹ a tlačidlo horúca voda ☹.
2. ✨ budú blikať. Kávová tryska potom dávkuje malé množstvo vody, ktorá sa používa na oplachovanie.



VAROVANIE: Voda vychádzajúca z kávovej trysky je horúca a hromadí sa v odkvapkávacej miske pod tryskou. Zabráňte kontaktu so striekajúcou vodou.

3. Po opláchnutí sa zariadenie vráti do pohotovostného režimu.

5.5 Ďalšie nastavenia

5.5.1 Nastavenie množstva kávy/horúcej vody

Spotrebič si môže uložiť požadovaný objem kávy a horúcej vody.

Príprava množstva pre Latte Macchiato/Cappuccino/Coffee

1. Pod výpust umiestnite pohár
2. Zapnite spotrebič, všetky tlačidlá sa rozsvietia.
3. Stlačte tlačidlo Latte/Cappuccino/Coffee, rozsvieti sa len požadované.
4. Ak prístroj vydáva mlieko, stlačte a podržte tlačidlo na pokračovanie a pustite tlačidlo, keď speňovač mlieka dosiahne požadovaný objem. Speňovač mlieka sa zastaví s dvomi zvukovými signálmi a objem sa uloží.
5. Ak prístroj vydáva kávu, stlačte a podržte tlačidlo na pokračovanie a pustite tlačidlo, keď káva dosiahne požadovaný objem. Káva sa zastaví s dvomi zvukovými signálmi a objem sa uloží.

5 Čistenie

Príprava množstva horúcej vody

1. Pod výpust umiestnite pohár
2. Zapnite spotrebič, všetky tlačidlá sa rozsvietia.
3. Stlačte tlačidlo Horúca voda, rozsvieti sa len toto tlačidlo.
4. Prístroj vydáva horúcu vodu. Stlačte a podržte tlačidlo; tlačidlo pustíte, keď sa dosiahne požadovaný objem. Vydávanie sa zastaví a objem sa uloží.

Tlačidlo Latte/Cappuccino/Coffee/Horúca voda je naprogramované: prístroj pri každom stlačení pripraví rovnaké nastavené množstvo.

Ruší sa režim automatického čistenia

Váš prístroj sa automaticky čistí pred a po každom varení. Podľa pokynov uvedených nižšie môžete režim automatického čistenia zrušiť.

- Zapnite prístroj stlačením vypínača a počkajte, kým sa nezapne do pohotovostnej polohy.
- Otvorte servisný kryt.
- Stlačte vypínač na 5 sekúnd, zaznie pípnutie.
- Zatvorte servisný kryt.
- Teraz je operácia automatického čistenia zrušená.



Pre zaistenie zdravej prevádzky vám odporúčame aktívne používať režim automatického čistenia.

6 Odstraňovanie problémov

Problém	Príčina	Riešenie
Spotrebič nefunguje.	Prístroj nie je pripojený k sieti.	- Pripojte ho a stlačte spínač. - Skontrolujte kábel a zástrčku.
Žiadna alebo oneskorená odpoveď po niekoľkých stlačeniach funkčného tlačidla na paneli	- Zariadenie je vystavené elektromagnetickému rušeniu. - Nečistota na paneli.	Odpojte spotrebič. Reštartujte po pár minútach. Panel vyčistite pomocou priloženej handričky.
Káva nie je dostatočne horúca.	- Šálky neboli predhriate. - Naparovacia jednotka je príliš studená.	Vypláchnite prístroj aspoň 3 krát, než začnete s prípravou kávy.
Káva nesmie vytekať z výpustu.	Mohla byť predtým použitá funkcia vyprázdenia systému.	Stlačte tlačidlo horúca voda, kým voda nezačne tiecť z výtoku.
Prvá šálka kávy má zlú kvalitu.	Pri prvom chode mlynček nevypustí dostatočný objem kávového prášku do naparovacej jednotky.	Kávu vyhodte. Všetky ďalšie kávy budú mať vysokú kvalitu.
Káva nemá žiadnu penu.	- Kávové zrná nie sú čerstvé.	Vymeňte alebo použite vhodnú značku kávových zrn.
Dotykové tlačidlá nie sú citlivé	Nestlačenie dotykového tlačidla na prednej strane spotrebiča.	Stlačte spodnú časť ikony dotykového tlačidla na prednej strane spotrebiča.
Zahriatie trvá spotrebiču prídlho.	Nadmerne usadený vodný kameň.	Odvápnite spotrebič.
Nádržka na vodu je vybratá / hladina vody v nádržke na vodu je veľmi nízka, ale bez upozornenia.	Oblasť okolo nádržky na vodu je mokrá.	Utrite vodu v okolí prípojky nádržky na vodu.
Vnútoraná odkvapkávacia miska je plná vody.	Príliš jemný kávový prášok, ktorý zabraňuje vytekaniu vody.	Upravte jemnosť kávy na väčšiu bodku počas mletia.
Káva sa pripravuje príliš pomaly alebo po kvapkách.	Príliš jemný kávový prášok, ktorý zabraňuje vytekaniu vody.	Upravte jemnosť kávy na väčšiu bodku počas mletia.

6 Odtraňovanie problémov

Problém	Príčina	Riešenie
Bliká kontrolka nedostatok kávových zŕn, ale v nádobe je ešte veľa kávových zŕn.	Vnútrotný výstup pre namletú kávu je zablokovaný.	Postupujte podľa krokov v časti Čistenie výstupu kávového prášku.
Z prístroja nevychádza žiadna mliečna pena	Automatický speňovač mlieka je znečistený alebo nie je správne zložený či nainštalovaný.	Vyčistíte automatický speňovač mlieka a skontrolujete, či je správne zložený alebo nainštalovaný.
Z prístroja nevychádza žiadna mliečna pena	Otvor spojky trubičky na mlieko je upchatý zvyškami mlieka	Pozri časť „Denné čistenie spotrebiča“, dodržte „čistenie nádoby na mlieko a spojenia trubičky na mlieko“. Vyčistíte spojku a skontrolujete, či sú celý otvor aj spojka čisté, použijete ihlu alebo štetinovú kefku na vyčistenie otvoru.
Otvor spojky trubičky na mlieko je upchatý zvyškami mlieka, ktoré je ťažké vyčistiť.	Spojka trubičky na mlieko nebola vyčistená už dlhší čas.	Namočte spojku trubičky na mlieko do teplej vody na hodinu, dodržte „čistenie nádoby na mlieko a spojenia trubičky na mlieko“ v časti 2Denné čistenie spotrebiča“, ďalej používajte funkciu speňovanie mlieka na čistenie, kým voda nebude zo spotrebiča vychádzať plynule. Na vyčistenie otvoru použijete ihlu alebo štetinovú kefku.
Mliečna pena je slabá	Použitý druh mlieka nie je vhodný na speňovanie.	Rozdielne druhy mlieka môžu viesť k rôznym množstvám speňenia a rôznym množstvám peny. Polotučné alebo plnotučné mlieko poskytujú dobré výsledky.
	Teplota mlieka je príliš vysoká.	Z prístroja nevychádza žiadna mliečna pena

6 Odstraňovanie problémov

Problém	Príčina	Riešenie
Mlieko strieka na stôl	Dávkovacia trubička na mlieko nie je zavedená	Mliečna pena strieka mimo dávkovača.
Kontrolka odvápnenia stále bliká aj po vykonaní procesu odvápnenia	Proces odvápnenia sa nedokončil.	Vydržte a počkajte, kým sa proces dokončí. Prístroj sa vypne automaticky, nevypínajte ho manuálne.
Spotrebič nespúšťa oplachovací cyklus pri zapnutí alebo vypnutí.	Príčinou môže byť nesprávna obsluha spotrebiča.	<ol style="list-style-type: none">1. Keď je spotrebič zapnutý, otvorte prístupové dvierka sparovacej jednotky.2. Stlačte a podržte tlačidlo zapnutia/vypnutia, kým nebudete počuť 2x pípnutie.3. Prístupové dvierka sparovacej jednotky zase zatvorte.

Lees eerst deze gebruikershandleiding!

Beste klanten,

Wij danken u dat u een product van Beko heeft gekozen. We hopen dat u het beste haalt uit uw product, dat vervaardigd is met hoge kwaliteit en de modernste technologie. Lees daarom deze gehele gebruikershandleiding en alle andere bijgeleverde documenten zorgvuldig door voordat u het product gaat gebruiken en bewaar deze ter referentie in de toekomst. Als u het product aan iemand anders geeft, overhandig dan ook de gebruikershandleiding. Volg alle waarschuwingen en informatie in de gebruikershandleiding op.

Betekenis van de symbolen

De volgende symbolen worden gebruikt in de verschillende delen van deze handleiding:



Belangrijke informatie of nuttige aanwijzingen voor gebruik.



GEVAAR: Waarschuwing voor gevaarlijke situaties met betrekking tot leven en eigendom.



WAARSCHUWING: Waarschuwing geeft een mogelijk gevaarlijke situatie aan.



LET OP: Waarschuwing geeft mogelijke materiële schade aan.



Materialen zijn geschikt voor aanraking met voedsel.



Dit product is in een milieuvriendelijke, moderne faciliteit geproduceerd

1. Externe lekbak
2. Interne lekbak
3. Reservoir voor gemalen koffie
4. Regelbare koffietuit
5. Bedieningspaneel
6. Compartiment voor koffiebonen
7. Deksel van koffiebonenreservoir
8. Waterreservoir
9. Netsnoer
10. Brouwer
11. Servicedeur
12. Reinigingsborstel
13. Melkreservoir
14. Deksel van melkreservoir
15. Aansluiting melkslang
16. Reservoir melkslang
17. Aansluiting melkslang
18. Aansluitingsrubber

Technische gegevens

Stroomtoevoer:

220-240 V~, 50-60 Hz

Vermogen: 1350 W

Technische aanpassingen of ontwerpwijzigingen onder voorbehoud.

Alle opgegeven waarden op het product en op de brochures zijn bepaald na laboratoriummetingen uitgevoerd volgens de betreffende normen. Deze waarden kunnen afhankelijk van gebruik en omgevingstoestanden verschillen.

1 Belangrijke veiligheids- en milieu-instructies

Dit deel bevat de veiligheidsinstructies die bescherming zullen bieden tegen risico's op persoonlijk letsel en materieel verlies. Het niet naleven van deze instructies laat de garantie vervallen.

1.1 Gevaar voor elektrische stroom

Levensgevaar door elektrische stroom!

Aanraking met onder spanning staande draden of onderdelen kan ernstig letsel of zelfs de dood tot gevolg hebben!

Houd rekening met de volgende veiligheidsvoorschriften om elektrische schokken te vermijden:

- Gebruik de koffiemachine niet als de aansluitkabel of netstekker beschadigd is.
- Voordat u de koffiemachine hergebruikt, moet de netkabel worden vernieuwd door een erkende electricien.
- Open de behuizing van de koffiemachine niet. Gevaar voor elektrische schok als onder spanning staande aansluitingen worden aangeraakt en/of de elektrische en mechanische configuratie wordt gewijzigd.

1 Belangrijke veiligheids- en milieu-instructies

- Trek de stekker van het apparaat uit het stopcontact voordat u het bonenreservoir reinigt. Gevaar voor draaiende koffiemolen!

1.2 Verbrandingsgevaar

Delen van de koffiemachine kunnen zeer heet worden wanneer het apparaat in werking is! Geserveerde dranken en vrijkomend stoom zijn zeer heet!

Neem de volgende veiligheidsmaatregelen in acht om te voorkomen dat u uzelf en/of anderen verbrandt:

- Raak geen van beide metalen hulzen op beide koffietuiten aan.
- Vermijd rechtstreeks contact van de huid met vrijkomend stoom of met heet spoel-, reinigings- en ontkalkingswater.

1.3 Fundamentele veiligheidsmaatregelen

Neem de volgende veiligheidsmaatregelen in acht om het veilig hanteren van de koffiemachine te garanderen:

1 Belangrijke veiligheids- en milieu-instructies

- Speel nooit met verpakkingsmateriaal. Gevaar voor verstikking.
- Controleer de koffiemachine vóór gebruik op zichtbare beschadigingen. Gebruik geen beschadigde koffiemachine.
- Als de aansluitkabel beschadigd is, moet deze worden vervangen door een serviceagent die wordt aanbevolen door de fabrikant om gevaar te voorkomen. Neem contact op met de fabrikant of met zijn klantenservice.
- Reparaties aan de koffiemachine mogen alleen worden uitgevoerd door een erkende vakman of door de klantenservice van het bedrijf. Ongekwalificeerde reparaties kunnen leiden tot groot gevaar voor de gebruiker. Bovendien vervalt de garantie bij dergelijke reparaties.
- Reparaties aan het koffiezetapparaat tijdens de garantieperiode mogen alleen worden uitgevoerd door servicecentra die door de fabrikant zijn erkend, anders vervalt de garantie bij latere schade.

1 Belangrijke veiligheids- en milieu-instructies

- Defecte onderdelen mogen alleen worden vervangen door originele wisselstukken. Alleen originele wisselstukken garanderen dat aan de veiligheidsvereisten is voldaan.
- Dit apparaat mag worden gebruikt door kinderen ouder dan 8 en door personen met een fysieke, sensorische of mentale beperking of die onvoldoende ervaring en kennis hebben van het apparaat, mits ze onder toezicht staan of zijn geïnformeerd over het veilige gebruik van het apparaat en de eventuele gevaren van het gebruik begrijpen. Laat kinderen niet met het apparaat spelen. Reiniging en gebruikersonderhoud dienen niet door kinderen uitgevoerd te worden, tenzij ze ouder zijn dan 8 en onder toezicht staan.
- Dit apparaat is bedoeld voor huishoudelijk gebruik en vergelijkbare toepassingen zoals:
 - personeelskeukenruimtes in winkels, kantoren en andere werkomgevingen,
 - boerderijen,

1 Belangrijke veiligheids- en milieu-instructies

- door gasten in hotels, motels en andere typen overnachtingsomgevingen,
- omgevingen van het type bed-and-breakfast.
- Bescherm het koffiezetapparaat tegen weersinvloeden zoals regen, vorst en direct zonlicht. Gebruik het koffiezetapparaat niet buitenshuis.
- Dompel het koffiezetapparaat zelf, het netsnoer of de stekker nooit onder in water of andere vloeistoffen.
- Reinig het koffiezetapparaat of de accessoires niet in een vaatwasser.
- Giet geen andere vloeistoffen dan water in het waterreservoir en plaats er geen voedsel in.
- Vul het waterreservoir niet boven de maximummarkering (onderste rand van het vulgat) (1,4 liter).
- Gebruik het apparaat alleen als het reservoir voor gemalen koffie, de lekbak en het bekerrooster zijn bevestigd.
- Trek niet aan de kabel om de stekker uit het stopcontact te trekken of raak deze niet aan met natte handen.

1 Belangrijke veiligheids- en milieu-instructies

- Houd het koffiezetapparaat niet vast met het netsnoer.
- Houd het apparaat en het snoer altijd uit de buurt van kinderen van jonger dan 8 jaar.
- Stop met de bediening van de warmwaterfunctie als de tank leeg is.

1.4 Bedoeld gebruik

Het volautomatische koffiezetapparaat van Beko is bedoeld voor huishoudelijk gebruik en gelijkaardige toepassingen, bijvoorbeeld in personeelskeukens, kantoren en gelijkaardige ruimten of door gasten in bed & breakfasts, hotels, motels en andere woonruimten. Dit koffiezetapparaat is niet bedoeld voor commercieel gebruik. Het apparaat is alleen bedoeld voor het bereiden van koffie en het opwarmen van melk en water. Ieder ander dan het hiervoor genoemde gebruik wordt beschouwd als oneigenlijk gebruik.

Gevaar door oneigenlijk gebruik!

Als het koffiezetapparaat niet voor het beoogde doel of op een andere wijze wordt gebruikt, kan deze een bron van gevaar zijn of worden.



WAARSCHUWING: Het koffiezetapparaat mag daarom alleen voor zijn beoogde doel worden gebruikt.

1 Belangrijke veiligheids- en milieu-instructies



WAARSCHUWING: Neem de procedures die in deze gebruikershandleiding worden beschreven in acht.

Er wordt geen enkele aanspraak op schadevergoeding aanvaard voor schade of letsel als gevolg van het gebruik van het koffiezetapparaat voor een ander doel dan het beoogde doel.

Het risico is uitsluitend voor rekening van de eigenaar van het apparaat.

1.5 Beperking van aansprakelijkheid

Alle in deze bedieningsinstructies opgenomen technische informatie, gegevens en instructies met betrekking tot de installatie, het gebruik en het onderhoud van het koffiezetapparaat geven de actuele stand van zaken op het moment van het drukken weer en zijn gebaseerd op de best mogelijke kennis die werd opgedaan door ervaring en knowhow.

Aan de informatie, afbeeldingen en beschrijvingen in deze gebruikershandleiding kunnen geen aanspraken worden ontleend.

De fabrikant is niet aansprakelijk voor schade of letsel die voortvloeit uit het niet in acht nemen van de gebruikershandleiding, een ander gebruik dan voor het beoogde doel, onprofessionele reparaties, ongeoorloofde wijzigingen of het gebruik van niet-goedgekeurde wisselstukken.

1 Belangrijke veiligheids- en milieu-instructies

1.6 Naleving van de WEEE-richtlijn en verwerking van afvalproducten:

Dit product voldoet aan de EU WEEE-richtlijn (2012/19/EU). Dit product is voorzien van een classificatiesymbool voor verwerking van elektrische en elektronische apparatuur (WEEE).



Dit symbool geeft aan dat dit product niet met ander huishoudelijk afval mag worden weggegooid aan het einde van zijn levensduur. Het gebruikte apparaat moet worden ingeleverd bij het officiële inzamelingspunt voor recycling van elektrische en elektronische apparaten. Voor de locatie van deze inzamelingspunten neemt u contact op met de plaatselijke gemeente of winkelier waar u het product heeft gekocht. Ieder huishouden heeft een belangrijke rol in de herwinning en recycling van oude apparaten. Correcte verwijdering van gebruikte apparaten helpt potentiële negatieve consequenties voor het milieu en de gezondheid van de mens te voorkomen.

1.7 Naleving van de RoHS-richtlijn

Het product dat u gekocht heeft, voldoet aan de EU RoHS Richtlijn (2011/65/EU). Het bevat geen schadelijke en verboden materialen die in de richtlijn worden gespecificeerd.

1.8 Verpakkingsinformatie



De verpakkingsmaterialen van het product zijn gemaakt van recyclebare materialen in overeenstemming met onze Nationale Milieuvorschriften. Gooi het verpakkingsmateriaal niet weg met het huishoudelijk of ander afval. Breng het naar een door de gemeente aangewezen verzamelpunt voor verpakkingsmateriaal.

2 Display

2.1 Bedieningspaneel

	Knippert: Laag waterpeil / ontbrekend waterreservoir
	Gebrek aan koffiebonen
	Brandt continu: reservoir voor gemalen koffie is vol Knippert: Interne lekbak / reservoir voor gemalen koffie ontbreekt
	Brandt continu: Brouwer ontbreekt / is niet correct geplaatst Knippert: Servicedeur is niet correct geopend / geplaatst
	Brandt continu: Ontkalking vereist Knippert: Ontkalking is aan de gang
	Functie ledig systeem draait
	AAN/UIT-knop

2 Display

	Knop heet water
	Espresso-knop
	Cappuccino
	Latte Macchiato
	Eén keer: Snelle reiniging Twee keer: Werking melkopschuimer

3 Voorbereiding

3.1 Installatie



Verwijder alle beschermende folie, stickers en ander verpakkingsmateriaal van het apparaat.

3.2 Het waterreservoir vullen



Over het veiligheidsprogramma: Als het waterreservoir niet volledig in de machine wordt geplaatst, schakelt een veiligheidsmodus in na 15 minuten tijdens het brouwproces. De warmwater knop op het bedieningspaneel licht op.

1. Zorg ervoor dat het waterreservoir volledig in de machine is gevoerd.
2. Druk op de warmwater knop. Nadat het warme water is afgegeven, schakelt de machine over op stand-by.



WAARSCHUWING: Als  knippert, heeft het waterreservoir een laag waterpeil en moet het worden gevuld.



Om te vermijden dat het water in het waterreservoir overloopt, mag u geen water rechtstreeks in het apparaat gieten met een ander reservoir.



WAARSCHUWING: Vul het waterreservoir nooit met warm, heet, bruisend water of een andere vloeistof die het waterreservoir en het apparaat zou kunnen beschadigen.

4 Werking



WAARSCHUWING: Voer de maalafstelling nooit uit als de molen niet in werking is. Dit kan de molen beschadigen.



De puntjes op de afstellingsknop geven de fijnheid van de vermaling aan.



Als  knippert, moet het apparaat worden gevuld met koffiebonen.



WAARSCHUWING: Vul het koffiebonenreservoir alleen met koffiebonen. Gemalen koffie, oploskoffie, gekarameliseerde koffie en andere voorwerpen kunnen het apparaat beschadigen.



Druk op de knop heet water om vóór het eerste gebruik de binnenkant van het koffiezetapparaat te reinigen.



Het apparaat is uitgerust met een automatische uitschakeling. Afhankelijk van de modus die u hebt gekozen, zal het apparaat een verschillende timing van automatische uitschakeling hebben.

4.1 De hoeveelheid koffie/heet water afstellen

U kunt de door u gewenste hoeveelheid koffie opslaan voor espresso en voor heet water van 25 ml tot 250 ml.



Er zit een beschermingsdeksel op de aansluiting van de melkslang. Neem dit weg wanneer u de melkslang moet plaatsen.

4 Werking

Reinig het automatisch melkopschuimsysteem vóór het eerste gebruik.

i

Gebruik koude melk (met een temperatuur van ongeveer 5 °C) met een proteïne-inhoud van minstens 3% om een optimale opschuiming te verzekeren.

i

Druk na gebruik eenmaal op de knop om een snelle reiniging van het systeem uit te voeren. Zie hoofdstuk „Dagelijkse reiniging van het apparaat“, onderdeel „Reiniging van het automatisch melkopschuimsysteem“.

4.2 Heet water

Het apparaat kan heet water verdelen door eenvoudig op de knop heet water te drukken. De knop heet water en de verlichting gaan branden om aan te geven dat het apparaat het water opwarmt. Wanneer de knop heet water en de verlichting worden uitgeschakeld, is het water klaar om op te dienen.

4.3 Modusselectie

Het apparaat heeft drie verschillende instellingen: standaardinstelling, ECO-modus en snelheidsmodus. In de ECO-modus helpt het apparaat energie te besparen. In de snelheidsmodus kan de gebruiker zijn koffie sneller bereiden dan in de standaardinstelling.

	ECO-modus	Snelheidsmodus	Standaardinstelling
Verlichting	Nee	Ja	Ja
Voorzetten*	Ja	Nee	Ja
Automatische uitschakelingstijd	10 min.	30 min.	20 min.



4 Werking

	ECO-modus	Snelheidsmodus	Standaardinstelling
Geheugen kopinhoud	Ja	Ja	Ja



De voorzetfunctie bevochtigt de gemalen bonen in de brouwer met een kleine hoeveelheid water voordat ze volledig worden geëxtraheerd. Dit breidt het koffiedik uit om een grotere druk op te bouwen in de brouwer, wat helpt bij de extractie van alle oliën en volle smaak uit de gemalen bonen.

1. Wanneer het apparaat in de stand-by-stand staat, drukt u op  en houdt u dit gedurende 5 seconden ingedrukt.
2. Vervolgens knippert de  en de volgende knop heeft de volgende indicaties voor verschillende instellingen:

	Cappuccino-knop 	Latte-knop 	Espresso-knop 
In ECO-modus	Verlichting AAN	Knippert	Knippert
In snelheidsmodus	Knippert	Verlichting Aan	Knippert
In standaardinstelling	Knippert	Knippert	Verlichting Aan

3. Druk op de Cappuccino-knop voor ECO-modus, op de Latte-knop voor snelheidsmodus en op de Espresso-knop voor de standaardinstelling. De twee piepgeluiden die u hoort geven aan dat de modus is geselecteerd. (Opmerking: Als u drukt op de betreffende verlichting op de knop voor elke modus, zal het apparaat niet reageren.)
4. Als u de instelling ongewijzigd wilt laten, drukt u nogmaals op  of wacht u 5 seconden tot de machine terugkeert naar de stand-by-stand.

5 Reiniging

5.1 Reiniging van het apparaat



WAARSCHUWING: Gebruik nooit schuurmiddelen, azijn of ontkalkingsmiddelen die niet in de doos zitten om het apparaat te reinigen.



Als  oplicht, moet de container met koffiegruis worden leeggemaakt. Dit pictogram licht op na elke 10 maal dat u koffie zet. Reinig de container om het pictogram te resetten. Als de container schoon is, volstaat het de container te verwijderen en hem opnieuw aan te brengen.



Als  continu brandt, geeft dit aan dat de brouwer ontbreekt / niet correct is geplaatst. Als  knippert, geeft dit aan dat de servicedeur ontbreekt / niet correct is geplaatst.



Het is belangrijk om deze stap dagelijks uit te voeren om ervoor te zorgen dat de automatische melkopschuimer goed werkt.

5.2 Zelfreiniging



WAARSCHUWING: Wacht tot de zelfreinigingsprocedure is voltooid en schakel de machine vervolgens uit.

Als  knippert, geeft dit aan dat het apparaat zelfreiniging moet ondergaan. Het apparaat blijft in de beste toestand als deze functie minstens één keer per maand of regelmatig wordt uitgevoerd, afhankelijk van de hardheid van het gebruikte water. Ook wordt aanbevolen om







1. het waterreservoir volledig te vullen.

5 Reiniging

2. Voeg een pakje reinigingmiddel toe in het waterreservoir.





WAARSCHUWING: Gebruik geen azijn of ander schoonmaakmiddel om de zelfreiniging van dit apparaat uit te voeren. Het schoonmaakmiddel zou het apparaat kunnen beschadigen.

3. Sluit het apparaat aan op het stopcontact.
4. Plaats een voldoende groot reservoir onder koffietuit.
5. Houd in de stand-by-stand  en de Latte-knop  gedurende 5 seconden ingedrukt. U hoort een piepgeluid met  en de Latte-knop  zal knippen.
6. Druk op de Latte-knop  om te bevestigen dat het zelfreinigingsproces moet worden ondergaan. Druk op  om terug te keren naar de stand-by-stand.
7. Zal knippen om aan te geven dat het apparaat het zelfreinigingsproces ondergaat.







WAARSCHUWING: Houd uw huid/lichaam uit de buurt van heet water.

8. Wanneer al het water in het waterreservoir wordt afgevoerd, knippen  en de Latte-knop . Verwijder alle resterende oplossing in het waterreservoir en vul het reservoir tot de maximale stand met normaal leidingwater. Als het waterreservoir wordt gevuld met water, gaat  uit. Vervolgens zet het apparaat het zelfreinigingsproces voort.
9. Het apparaat wordt automatisch uitgeschakeld als het zelfreinigingsproces voltooid is.

5 Reiniging

5.3 Functie ledig systeem

De functie ledig systeem wordt aanbevolen om te gebruiken voor een lange periode van niet-gebruik, vorstbescherming en voordat u met een reparatie-agent praat.

1. Druk in de stand-by-stand op  en op de Espresso-knop  en houd beide tegelijk gedurende 5 seconden ingedrukt.
2.  zal dan knipperen.
3. Verwijder het waterreservoir uit het apparaat.  zal continu branden om aan te geven dat het ledigen van het systeem aan de gang is. U kunt drukken op  voordat u het waterreservoir verwijdert om terug te keren naar de stand-by-stand.
4. Het apparaat wordt automatisch uitgeschakeld als het zelfreinigingsproces voltooid is.



WAARSCHUWING: Nadat u de FUNCTIE LEDIG SYSTEEM hebt uitgevoerd; drukt u op de knop heet water totdat er water uit de tuit kan komen wanneer het koffiezetapparaat opnieuw wordt gebruikt.

5.4 Handmatig spoelen

U kunt een handmatige spoelcyclus uitvoeren om na gebruik het koffiemondstuk te reinigen. Het wordt ook aanbevolen om een handmatige spoeling uit te voeren als het apparaat gedurende lange tijd niet werd gebruikt.

1. Druk in de stand-by-stand op  en op de knop heet water  en houd beide tegelijk ingedrukt.

5 Reiniging

2. ✨ knippert. Het koffiemondstuk geeft dan een kleine hoeveelheid water af die voor het spoelen wordt gebruikt.



WAARSCHUWING: Het water dat uit het koffiemondstuk komt, is heet en wordt verzameld in de lekbak eronder. Vermijd contact met waterspatten.

3. Na het spoelen gaat het apparaat terug naar de stand-by-stand.

5.5 Verdere instellingen

5.5.1 De hoeveelheid koffie/heet water afstellen

De machine kan uw gewenst volume koffie en heet water onthouden.

Hoeveelheid voor Latte Macchiato / Cappuccino / koffie voorbereiden

1. Plaats een tas onder de tuit
2. Schakel de machine in, alle knoppen lichten op.
3. Druk op de knop Latte / Cappuccino / koffie, alleen uw keuze licht op.
4. Als de machine melk schenkt, houdt u de knop ingedrukt om door te gaan en laat u de knop los wanneer het melkschuim het gewenste volume heeft bereikt. Het melkschuim stopt met twee piepgeluiden en het volume is nu hersteld.
5. Als de machine koffie schenkt, houdt u de knop ingedrukt om door te gaan en laat u de knop los wanneer de koffie het gewenste volume heeft bereikt. De koffie stopt met twee piepgeluiden en het volume is nu hersteld.

Hoeveelheid voor heet water voorbereiden

1. Plaats een tas onder de tuit
2. Schakel de machine in, alle knoppen lichten op.

5 Reiniging

3. Druk op de knop heet water. Alleen de knop licht op.
4. De machine schenkt heet water. Houdt de knop ingedrukt; laat de knop los wanneer het gewenste volume is bereikt. Het schenken stopt nu en het volume is nu hersteld.

De knop voor Latte / Cappuccino / koffie / heet water is geprogrammeerd: telkens wanneer de knop wordt ingedrukt, zal de machine dezelfde ingestelde hoeveelheid brouwen.

De automatische reinigingsmodus annuleren

Uw apparaat wordt automatisch gereinigd voor en na elk koffie zetten. U kunt de onderstaande stappen volgen om de automatische reinigingsmodus te annuleren.

- Schakel het apparaat in door de Aan/Uit-schakelaar in te drukken en wacht tot de stand-bypositie inschakelt.
- Open het onderhoudsluik.
- Druk op de Aan/Uit-schakelaar gedurende 5 seconden. U zult een geluidssignaal horen.
- Sluit het onderhoudsluik.
- De automatische reinigingsfunctie is nu geannuleerd.



Wij raden aan de automatische reinigingsmodus regelmatig te gebruiken voor een gezond gebruik van uw apparaat.

6 Probleemoplossing

Probleem	Oorzaak	Oplossing
Het apparaat werkt niet.	Het apparaat is niet aangesloten op de stroomtoevoer.	- Sluit het apparaat aan en druk op de schakelaar. - Controleer de kabel en de stekker
Geen of vertraagde reactie wanneer verschillende malen wordt gedrukt op de functiekноп op het paneel	- Apparaat wordt beïnvloed door elektromagnetische interferentie - Vuil op het paneel	Haal de stekker uit het stopcontact. Start opnieuw op na enkele minuten. Reinig het paneel met de meegeleverde doek
De koffie is niet heet genoeg.	- De kopjes werden niet voorverwarmd. - De brouwenheid is te koud.	Spoel het apparaat minstens 3 keer voordat u de koffie bereidt.
De koffie kan niet uit de tuit komen.	Functie ledig systeem kan eerder zijn gebruikt.	Druk op de knop heet water totdat het water uit de tuit kan komen.
Het eerste kopje koffie is van slechte kwaliteit.	Bij de eerste maalbeurt wordt niet voldoende koffiepoeder in de brouwenheid gegoten.	Gooi de koffie weg. De andere koffies zullen altijd van goede kwaliteit zijn.
Koffie heeft geen room.	- Koffiebonen is niet vers.	Vervang of gebruik het juiste merk koffiebonen.
De aanraakknoppen zijn niet gevoelig	Druk niet op de aanraakknop op de voorkant van het apparaat	Druk op het onderste deel van het pictogram van de aanraakknop op de voorkant van het apparaat.

6 Probleemoplossing

Probleem	Oorzaak	Oplossing
Het duurt te lang voordat het apparaat is opgewarmd.	Er heeft zich overtollig kalk gevormd.	Ontkalk het apparaat.
Het waterreservoir is verwijderd / het waterniveau is zeer laag in het waterreservoir maar er is geen waarschuwing.	Het gebied rond de aansluiting van het waterreservoir is nat.	Veeg het water rond de aansluiting van het waterreservoir op.
Interne lekbak is gevuld met veel water.	Koffiepoeder te fijn, waardoor het water mogelijk wordt geblokkeerd.	Stel de fijnheid van de koffie tijdens het malen in op een grotere punt.
Koffie loopt te langzaam of druppelsgewijs uit de machine.	Koffiepoeder te fijn, waardoor het water mogelijk wordt geblokkeerd.	Stel de fijnheid van de koffie tijdens het malen in op een grotere punt.
De indicator gebrek aan koffiebonen knippert, maar er zijn nog veel koffiebonen in het reservoir.	De interne uitgang van koffiepoeder is geblokkeerd.	Volg de stappen in De uitgang van koffiepoeder reinigen.
Er komt geen melkschuim uit de machine	De automatische melkopschuimer is vuil, niet gemonteerd of fout geïnstalleerd	Reinig de automatische melkopschuimer en zorg ervoor dat deze correct is gemonteerd of geïnstalleerd.
Er komt geen melkschuim uit de machine	De opening van de aansluiting van de melkslang wordt geblokkeerd door melkresten.	Raadpleeg het onderdeel „Dagelijkse reiniging van het apparaat“, volg „reiniging van het melkreservoir en de aansluiting van de melkslang“, reinig de aansluiting en zorg ervoor dat de opening in de aansluiting zuiver is. Gebruik een naald of de haren van een borstel om de opening te reinigen.

6 Probleemoplossing

Probleem	Oorzaak	Oplossing
De opening van de aansluiting van de melkslang wordt geblokkeerd door hardnekkige melkresten	De aansluiting van de melkslang is al lang niet meer gereinigd	Dompel de aansluiting van de melkslang gedurende een uur onder in warm water, volg de „reiniging van het melkreservoir en de aansluiting van de melkslang“ in sectie „Dagelijkse reiniging van het apparaat“. Blijf de melkopschuimfunctie gebruiken tot het water vlot uit de dispenser stroomt. Gebruik een naald of de haren van een borstel om de opening te reinigen
Het melkschuim is van slechte kwaliteit	Het gebruikte type melk is niet geschikt voor opschuimen	Verschillende types melk resulteren in verschillende hoeveelheden schuim en verschillende schuimkwaliteiten. Halfvolle of volle koemelk geeft goede resultaten.
	De temperatuur van de melk is te hoog	Er komt geen melkschuim uit de machine
Melk spuit over de tafel	Melkslang is niet aangesloten	Melkschuim spuit uit de dispenser
Ontkalkingsindicator blijft knipperen, zelfs na het ontkalkingsproces	Ontkalkingsproces is niet voltooid	Heb geduld en wacht tot het proces voltooid is. De machine zal automatisch uitschakelen, schakel de machine niet handmatig uit
Het apparaat voert geen spoelcyclus meer uit als het in of uit wordt geschakeld.	Dit kan worden veroorzaakt door onjuiste hantering tijdens de onderhoud aan het apparaat.	<ol style="list-style-type: none">1. Verwijder, als het apparaat ingeschakeld is, de deksel van het koffiereservoir.2. Druk de aan/uit-knop in totdat u 2 pieptonen hoort.3. Plaats de deksel van het koffiereservoir terug.

beko

Кофемашина зерновая

Руководство по
эксплуатации



CEG 5331 X

RU

CE EAC

01M-8813563200-4121-12

Ознакомьтесь с этим руководством перед началом эксплуатации!

Уважаемые покупатели!

Благодарим вас за выбор продукции компании Веко. Мы надеемся, что продукция, изготовленная на современном оборудовании и имеющая высокий уровень качества, будет служить вам наилучшим образом. Для этого перед началом эксплуатации внимательно прочитайте данное руководство и все прочие сопроводительные документы и используйте их в дальнейшем в справочных целях. При передаче изделия другому лицу передайте и это руководство. Соблюдайте все предостережения и изучите всю информацию в руководстве пользователя.

Условные обозначения

В разных разделах данного руководства по эксплуатации использованы следующие символы:



Важная информация или полезные советы по эксплуатации.



ОПАСНОСТЬ: Предупреждение об опасных ситуациях для жизни людей и имущества.



ПРЕДУПРЕЖДЕНИЕ:
Предупреждение указывает на возможные опасности.



ОСТОРОЖНО: Предупреждение указывает на возможность причинения материального ущерба.



Материалы предназначены для контакта с пищевыми продуктами.



Это изделие изготовлено на современном оборудовании, не загрязняющем окружающую среду.

1. Внешний поддон для капель
2. Внутренний поддон для капель
3. Контейнер для кофейной гущи
4. Регулируемый дозатор кофе
5. Панель управления
6. Отделение для кофейных зерен
7. Крышка контейнера для кофейных зерен
8. Резервуар для воды
9. Шнур питания
10. Заварочный блок
11. Сервисная дверца
12. Щетка для чистки
13. Емкость для молока
14. Крышка для емкости для молока
15. Соединительная трубка для молока
16. Трубка емкости для молока
17. Соединитель трубки для молока
18. Резиновое соединение

Технические характеристики

Электропитание:

220–240 В~, 50–60 Гц

Мощность: 1350 Вт

Производитель оставляет за собой право на изменение технических характеристик и конструкции.

Все данные, указанные на изделии и в печатных буклетах, получены при измерениях в лабораторных условиях согласно соответствующим стандартам. Фактические данные могут отличаться от указанных в зависимости от режима эксплуатации изделия и условий окружающей среды.

1 Важные инструкции по технике безопасности и защите окружающей среды

В этом разделе содержатся правила техники безопасности, соблюдение которых позволит избежать травмирования или материального ущерба. При несоблюдении этих правил все гарантийные обязательства аннулируются.

1.1 Опасность поражения электрическим током

Опасность жизни от поражения электрическим током!

Прикосновение к проводам, находящимся под напряжением, или к их частям может привести к серьезным повреждениям или даже смерти!

Во избежания поражения электрическим током соблюдайте следующие меры предосторожности:

- Не используйте кофемашину в случае повреждения соединительного кабеля или штепсельной вилки.
- Прежде чем воспользоваться кофемашиной вновь, убедитесь, что штепсельная вилка была заменена квалифицированным электриком.

1 Важные инструкции по технике безопасности и защите окружающей среды

- Не открывайте корпус кофемашины. При прикосновении к токоведущим соединениям и/или изменении электрической и механической конфигурации есть опасность поражения электрическим током.
- Перед чисткой контейнера для кофейных зерен выньте штепсельную вилку с розетки. Опасность повреждения от вращений кофемолки!

1.2 Опасность ожога

Во время работы кофемашины, ее элементы могут нагреваться! Приготовленные напитки и пара очень горячие!

Во избежания ожогов себя или других соблюдайте следующие меры предосторожности:

- Не прикасайтесь к металлическим рукавам дозаторов кофе.
- Избегайте прямого контакта кожи с парой или горячей водой от промывки, очистки или очистки от накипи.

1 Важные инструкции по технике безопасности и защите окружающей среды

1.3 Основные правила техники безопасности

С целью безопасного использования кофемашины соблюдайте следующие меры предосторожности:

- Не играйтесь с упаковочным материалом. Возможна угроза удушья!
- Перед использованием кофемашины осмотрите ее на предмет видимых повреждений. Не используйте поврежденную кофемашину.
- В случае повреждения соединительного кабеля, свяжитесь с авторизованным техническим специалистом производителя для избежания риска опасности! Свяжитесь с производителем и службой поддержки клиентов производителя.
- Ремонт кофемашины должен выполняться только уполномоченным специалистом или сервисной службой. Неквалифицированный ремонт может повлечь существенную опасность для пользователя. В следствии некавалифицированного ремонта, гарантийное обслуживание

1 Важные инструкции по технике безопасности и защите окружающей среды

кафе-машины будет невозможным.

- Гарантийное обслуживание кофемашины может выполняться только авторизованными сервисными центрами производителя, в противном случае в случае последующего повреждения гарантийный ремонт не возможен.
- Поврежденные детали могут быть заменены только оригинальными запасными частями. Использование оригинальных запасных частей гарантирует безопасность использования кофемашины.
- Настоящий прибор может использоваться детьми от 8 лет, а также лицами с ограниченными физическими, сенсорными или умственными способностями или лицами с недостаточным опытом и/или осведомленностью работы кофемашины только под наблюдением или после предварительного инструктажа о безопасной работе с машиной и после предупреждений о возможных опасностях, которые могут возникнуть при ее использовании. Не позволяйте

1 Важные инструкции по технике безопасности и защите окружающей среды

детям играть с прибором. Не позволяйте детям до 8 лет самостоятельно и без наблюдения выполнять очистку и обслуживание прибора.

- Этот электроприбор предназначен только для бытового и сходного с ним применения, а именно:
 - в кухонных зонах для персонала в магазинах, офисах и других рабочих помещениях;
 - на фермах;
 - в номерах гостиниц, мотелей и т. п.;
 - в помещениях, предоставляемых для проживания на условиях полупансиона.
- Храните кофемашину вдали от воздействия погодных условий, например, дождя, мороза или прямых солнечных лучей. Не используйте кофемашину вне помещения.
- Никогда не погружайте кофемашину, шнуры питания или штепсельные вилки в воду или другие жидкости.

1 Важные инструкции по технике безопасности и защите окружающей среды

- Не проводите чистку кофемашины или ее принадлежностей в посудомоечной машине.
- Не загружайте резервуар для воды любыми отличными от воды жидкостями, или иными предметами.
- Не загружайте резервуар для воды выше максимальной отметки (нижний край отверстия для заполнения) (1,4 литра).
- Эксплуатируйте машину только при наличии контейнера для кофейной гущи, поддона и решетки для чашки.
- Не тяните кабель, чтобы вынуть вилку из розетки, и не касайтесь его мокрыми руками.
- Не держите кофемашину за шнур питания.
- Храните прибор и кабель питания в недоступном для детей до 8 лет месте.
- Не применяйте функцию подачи горячей воды одновременно для более одного бака.

1 Важные инструкции по технике безопасности и защите окружающей среды

1.4 Предназначение изделия

Автоматическая кофемашина Веко предназначена для использования в домашних и аналогичных условиях, например, на персоналом на кухнях, в магазинах, офисах и аналогичных помещениях или клиентами в гостиницах типа "постель и завтрак", в отелях, мотелях и других жилых помещениях. Настоящая кофемашина не предназначена для коммерческого использования. Настоящая кофемашина предназначена для приготовления кофе и нагревания молока или воды. Любое другое использование настоящей кофемашины будет считаться нецелевым использованием.

Опасность в следствии нецелевого использования!

Если кофе-машина не используется по назначению или используется каким-либо другим способом, она может быть источником опасности.



ПРЕДУПРЕЖДЕНИЕ:

Поэтому необходимо использовать кофемашину исключительно по назначению.



ПРЕДУПРЕЖДЕНИЕ:

Соблюдайте порядок использования кофемашины, описанный в настоящем руководстве.

Претензии любого рода за ущерб или травму, вызванные использованием кофемашины не по назначению не принимаются.

Риск такого повреждения несет исключительно владелец машины.

1 Важные инструкции по технике безопасности и защите окружающей среды

1.5 Ограничение ответственности

Вся техническая информация, данные и инструкции по установке, эксплуатации и техническому обслуживанию кофемашины, содержащиеся в настоящем руководстве по эксплуатации, отражают текущее состояние кофемашины на момент печати и основаны на наилучших знаниях, полученных в результате полученного опыта и достижениям ноу-хау.

Претензии не могут исходить из информации, иллюстраций и описаний, указанных в настоящем руководстве пользователя.

Производитель не несет ответственности за повреждения или травмы, возникшие в результате несоблюдения руководства по эксплуатации, использования кофемашины в целях, не предусмотренных ее предназначением, непрофессионального ремонта, внесения неразрешенных изменений или использования не предусмотренных запасных частей.

1.6 Соответствие Директиве WEEE и утилизация продукта:

Данное изделие соответствует требованиям Директивы по утилизации отходов электрического и электронного оборудования (2012/19/EC). Изделие содержит символ отходов электрического электронного оборудования (WEEE).

1 Важные инструкции по технике безопасности и защите окружающей среды

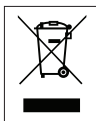

Этот символ означает, что по истечении срока службы данного прибора, он не должен утилизироваться вместе с другими бытовыми отходами. Использованное устройство должно быть возвращено в официальный пункт сбора для утилизации электрических и электронных устройств. Для получения информации о таких пунктах сбора, пожалуйста, свяжитесь с местными органами власти или розничной торговли, по месту покупки настоящего прибора. В вопросах восстановления и утилизации старого прибора каждый конкретный владелец играет важную роль. Надлежащая утилизация использованного прибора помогает предотвратить потенциальные негативные последствия для окружающей среды и здоровья человека.

1.7 Соответствие Директиве ЕС по ограничению использования вредных веществ

Приобретенное вами изделие соответствует требованиям Директивы по ограничению использования вредных веществ (2011/65/ЕС). Оно не содержит указанных в Директиве вредных веществ и запрещенных материалов.







1.8 Информация об упаковке





Упаковка прибора изготовлена из вторичного сырья, в соответствии с нашими государственными законами по охране окружающей среды. Не выбрасывайте упаковочные материалы вместе с бытовыми или другими отходами. Отнесите их в пункты приема упаковочных материалов, учрежденные местными органами власти.

2 Дисплей

2.1 Панель управления

	Мигающий индикатор: Низкий уровень воды/ Отсутствует резервуар для воды
	Контейнер для кофейных зерен пуст
	Лампочки горят: контейнер для кофейной гущи заполнен Мигающий индикатор: Внутренний поддон для капель/Контейнер для кофейной гущи отсутствуют
	Лампочки горят: Заварочный блок отсутствует/ установлен неправильно Мигающий индикатор: Сервисная дверца открыта/установлена неправильно
	Лампочки горят: Необходимо провести очистку от накипи Мигающий индикатор: Происходит очистка от накипи
	Применена функция слива
	Кнопка выключателя питания

2 Дисплей

	Кнопка горячей воды
	Кнопка эспрессо
	Капучино
	латте макиато
	Один раз: Быстрая очистка Два раза: Функция вспенивания молока

3 Подготовка

3.1 Установка



Удалите все защитные пленки, наклейки и другие упаковочные материалы с прибора.

3.2 Наполнение резервуара водой

О защитной программе: Если резервуар для воды не полностью установлен в аппарат, через 15 минут в ходе приготовления будет включен защитный режим. На панели управления загорится кнопка горячей воды.



1. Убедитесь, что резервуар для воды полностью установлен в аппарат.
2. Нажмите кнопку горячей воды. Аппарат подаст порцию горячей воды и перейдет в режим ожидания.



ПРЕДУПРЕЖДЕНИЕ: Когда  мигает, это означает, что в резервуаре для воды мало воды, резервуар необходимо заполнить водой.



Во избежание перелива воды из резервуара для воды не добавляйте воду непосредственно в прибор с помощью иных емкостей.



ПРЕДУПРЕЖДЕНИЕ: Никогда не заполняйте резервуар для воды теплой, горячей, газированной водой или любой другой жидкостью, которая может повредить резервуар и кофемашину.

4 Эксплуатация



ПРЕДУПРЕЖДЕНИЕ: Не выполняйте регулировку помола, если кофемолка не работает. Это может повредить кофемолку.



Точки на ручке регулятора указывают на тонкость помола.



Когда  мигает, это означает, что прибор необходимо заполнить кофейными зернами.



ПРЕДУПРЕЖДЕНИЕ: Заполняйте контейнер для кофейных зерен исключительно кофейными зернами. Молотый кофе, растворимый кофе, карамелизованный кофе и любые другие предметы могут повредить машину.



Нажмите кнопку горячей воды, чтобы очистить внутреннюю часть кофеварки перед первым использованием.



Прибор оснащен функцией автоматического отключения. В зависимости от выбранного режима прибор будет иметь различное время автоматического отключения.

4.1 Увеличение объема кофе/горячей воды

Вы можете запомнить желаемый объем эспрессо, а также желаемый объем горячей воды от 25 мл до 250 мл.

4 Эксплуатация



Когда вам необходимо вставить соединитель трубки для молока, необходимо снять защитную крышку для входа соединителя трубки молока



Очистка автоматической системы вспенивания молока перед первым использованием.

Для обеспечения оптимального результата вспенивания используйте холодное молоко (при температуре приблизительно 5°C / 41°F) с содержанием белка не менее 3%.



После использования трубки для молока один раз нажмите кнопку, чтобы выполнить быструю очистку системы. См. раздел "ежедневная очистка прибора", раздел Очистка автоматической системы вспенивания молока).

4.2 Горячая вода

Прибор может дозировать горячую воду простым нажатием кнопки горячей воды. Загораются кнопка горячей воды и подсветка, указывая, что прибор нагревает воду. Когда кнопка горячей воды и освещение выключаются, вода готова к подаче.

4.3 Выбор режима



Машина имеет 2 различных режима: режим по умолчанию, эко-режим и скоростной режим. В эко-режиме прибор работает с экономией энергозатрат. В скоростном режиме пользователь может приготовить свой кофе быстрее, чем в режиме по умолчанию.

4 Эксплуатация

	Эко-режим	Скоростной режим	Режим по умолчанию
Освещение	Нет	Да	Да
Предварительное заваривание*	Да	Нет	Да
Время автоматического отключения	10 мин	30 мин	20 мин
Запоминание объема кофе	Да	Да	Да



Функция предварительного заваривания увлажняет измельченные кофейные зерна небольшим количеством воды в заварочном блоке перед полным завариванием. Это расширяет кофейную гущу, чтобы создать большее давление в заварочном блоке, что позволяет извлечь все масла и полный аромат из измельченных зерен.

1. Когда устройство находится в режиме ожидания, нажмите и удерживайте кнопку  в течение 5 секунд.
2. Затем замигает  и соответствующая кнопка будет иметь следующие показания для применения разных режимов :

4 Эксплуатация

	Кнопка капучино 	Кнопка латте 	Кнопка Эспрессо 
В эко-режиме	Лампочка Включена	Мигающий индикатор	Мигающий индикатор
В скоростном режиме	Мигающий индикатор	Лампочка включена	Мигающий индикатор
В режиме по умолчанию	Мигающий индикатор	Мигающий индикатор	Лампочка включена

- Для эко-режима нажмите кнопку капучино, для скоростного режима - кнопку латте и кнопку эспрессо для режима по умолчанию. Вы услышите два звуковых сигнала, что будут указывать на выбор режима. (Примечание: Прибор не реагирует при нажатии лампочки соответствующей кнопке в любом режиме.
- Если вы хотите сохранить выбранный режим, нажмите  еще раз или подождите 5 секунд, пока прибор не вернется в режим ожидания

5 Чистка

5.1 Чистка прибора





ПРЕДУПРЕЖДЕНИЕ: Запрещается использовать абразивные средства, уксус и средства для удаления накипи, не предусмотренные в наборе к прибору.



Когда  загорается, необходимо опорожнить контейнер для кофейной гущи. Этот значок загорается после каждых 10 приготовлений кофе. Очистите контейнер, чтобы сбросить значок. Если контейнер чистый, достаточно будет снять его и установить на место.



Когда  горит постоянно, это означает, что заварочный блок отсутствует или установлен неправильно. Когда  горит это означает, что сервисная дверца отсутствует или установлена неправильно.



Для того, чтобы функция автоматического вспенивания молока хорошо работала, важно ежедневно чистить прибор.

5.2 Самоочистка



ПРЕДУПРЕЖДЕНИЕ: Пожалуйста, подождите окончания процесса самоочистки, а затем выключите прибор.

Когда  мигает, это указывает на необходимость проведения самоочистки прибора. В случае выполнения данной функции не реже одного раза в месяц или более регулярно в зависимости от







5 Чистка

жесткости используемой воды, прибор будет сохраняться в лучшем состоянии. Также предлагается, что

1. Полностью заполните резервуар для воды.
2. Добавить одну упаковку очищающего средства в емкость для воды.





ПРЕДУПРЕЖДЕНИЕ: Не используйте уксус или другие чистящие средства для самоочистки данного прибора. Чистящее средство может повредить прибор.

3. Включите прибор в электрическую сеть.
4. Поместите емкость достаточного объема под дозатор кофе.
5. В режиме ожидания нажмите и удерживайте кнопку  и кнопку латте  в течение 5 секунд. Вы услышите звуковой сигнал,  и замигает кнопка  латте.
6. Нажмите кнопку латте  для подтверждения процесса самоочистки. Чтобы вернуться в режим ожидания, нажмите .
7. Кнопка замигает, обозначая процесс самоочистки прибора.



ПРЕДУПРЕЖДЕНИЕ: Не допускайте попадания горячей воды на кожу/тело.





8. Кнопка латте  замигает , когда будет использована вся вода из резервуара с водой. Удалите весь оставшийся в резервуаре для воды раствор и заполните резервуар обычной водой до максимального уровня. Когда резервуар для воды заполнен,  потухнет. Затем прибор продолжит процесс самоочистки.

5 Чистка

9. После завершения процесса самоочистки прибор автоматически выключится.

5.3 Функция слива

Функцию слива рекомендуется использовать перед длительным периодом неиспользования, а также с целью защиты от замерзания и перед вызовом специалиста по ремонту кофемашины.

1. В режиме ожидания нажмите и удерживайте кнопку  и кнопку Эспрессо  в течение 5 секунд.
2. Замигает .
3. Снимите резервуар для воды.  загорится, обозначая выполнения функции слива. Для возврата в режим ожидания, можно нажать  перед снятием резервуара для воды.
4. После завершения функции слива прибор автоматически выключится.





ПРЕДУПРЕЖДЕНИЕ: После выполнения функции СЛИВА; для использования кофемашины вновь, нажмите и удерживайте кнопку горячей воды, пока не появится вода.

5.4 Самостоятельная промывка

Вы можете выполнять самостоятельную промывку для очистки сопла после использования. Также самостоятельную промывку рекомендуется выполнять, если прибор не использовался в течение длительного периода времени.

5 Чистка

1. В режиме ожидания нажмите и удерживайте кнопку  и кнопку горячей воды .
2.  замигает. Затем сопло выдаст небольшое количество воды для промывки.



ПРЕДУПРЕЖДЕНИЕ: Из сопла выходит горячая вода, которая собирается в поддоне для капель под ним. Избегайте контакта с брызгами воды.

3. После промывки, прибор возвратиться в режим ожидания.

5.5 Дополнительные настройки

5.5.1 Увеличение объема кофе/горячей воды

Кофемашина имеет функцию запоминания желаемого объема кофе и горячей воды.

Приготовление латте макиато/капучино/кофе определенного объема

1. Разместите чашку под дозатором.
2. Включите кофемашину, загорятся все кнопки.
3. Нажмите кнопку латте макиато/капучино/кофе, засветится индикатор выбранного вами напитка.
4. Если кофемашина имеет функцию дозирования молока, нажмите и удерживайте кнопку до получения молочной пены достаточного количества. Два звуковых сигнала будут означать, что молочная пена готова, объем будет записан в память.
5. Если кофемашина имеет функцию дозирования кофе, нажмите и удерживайте кнопку до получения кофе достаточного количества. Два звуковых сигнала будут означать, что кофе готов, объем будет записан в память.

5 Чистка

Подготовка определенного объема горячей воды

1. Разместите чашку под дозатором.
2. Включите кофемашину, загорятся все кнопки.
3. Нажмите кнопку горячей воды, засветится соответствующий индикатор.
4. Кофемашина дозирует горячую воду. Нажмите и удерживайте кнопку; отпустите кнопку, когда вы получите желаемый объем воды. Дозирование остановится и полученный объем будет записан в память.

Функция латте макиато/капучино/кофе настроена; теперь при выборе данной функции: кофемашина будет выдавать напиток того же объема.

Отмена режима автоматической очистки

Ваш прибор автоматически очищается до и после каждой операции приготовления. Вы можете выполнить следующие действия, чтобы отменить режим автоматической очистки.

- Включите прибор, нажав выключатель, и дождитесь, пока он перейдет в режим ожидания.
- Откройте сервисную крышку.
- Нажмите выключатель на 5 секунд, раздастся звуковой сигнал.
- Закройте сервисную крышку.
- Теперь операция автоматической очистки отменена.



Мы рекомендуем вам активно использовать режим автоматической очистки для обеспечения нормальной работы.

6 Устранение неполадок

Неисправность	Причина	Способ устранения
Прибор не работает.	Прибор не подключен к электросети.	- Присоедините прибор к электросети и включите его. - Проверьте кабель и вилку.
При нажатии кнопок на дисплее прибора, они не работают или медленно реагируют	- Прибор находится под воздействием электромагнитных помех - Корпус прибора загрязнен	Отключите электроприбор от сети питания. Перезагрузите прибор через несколько минут. Очистите корпус с помощью предусмотренной в наборе ткани
Кофемашина не разогрелась в достаточной степени.	- Чашки не были предварительно нагреты. - Заварочный блок слишком холодный.	Перед приготовлением кофе промойте прибор не менее 3 раз.
Кофе не течет из дозатора.	Возможно использовалась функция слива.	Нажмите кнопку горячей воды, пока из дозатора не потечет вода.
Первая чашка кофе низкого качества.	При первом запуске кофемолки в заварочный блок не поступает достаточное количество кофейных зерен.	Выбросьте кофе. Остальные чашки кофе будут хорошего качества.
Приготовленное кофе не имеет пены.	- Кофейные зерна не свежие.	Замените кофейные зерна или попробуйте использовать кофейные зерна предусмотренной для марки этой кофемашины .
Не работают сенсорные кнопки	Сенсорная кнопка с передней стороны прибора не нажимается	Нажмите нижнюю часть сенсорной кнопки с передней стороны прибора.
Нагрев прибора занимает слишком много времени.	Накопилось много накипи.	Очистите прибор от накипи.

6 Устранение неполадок

Неисправность	Причина	Способ устранения
Резервуар с водой извлекается / уровень воды очень низок, но предупредительный сигнал отсутствует.	Область возле резервуара для воды мокрая.	Вытрите разъем резервуара для воды
Внутренний поддон для капель заполнен большим количеством воды.	Кофейный порошок слишком мелкий, блокирует подачу воду.	Отрегулируйте мелкость помола к большему уровню помола на ручке регулятора кофемолки.
Кофе подается слишком медленно или по капле за раз.	Кофейный порошок слишком мелкий, блокирует подачу воду.	Отрегулируйте мелкость помола к большему уровню помола на ручке регулятора кофемолки.
Мигает индикатор отсутствия кофе, хотя в контейнере для кофейных зерен имеется кофе.	Внутренний проход кофе заблокирован.	Следуйте указаниям раздела очистки прохода для кофе.
Кофемашина не пенит молоко	Автоматическое устройство вспенивания молока загрязнено или собрано или установлено неправильно	Очистите автоматическое устройство вспенивания и убедитесь, что оно правильно собрано или установлено.
Кофемашина не пенит молоко	Отверстие соединителя трубки для молока загрязнено остатками молока	См. раздел "ежедневная чистка прибора", следуйте указаниям по "очистке емкости для молока и соединительной трубки для молока", очистьте соединитель и убедитесь, что отверстие на соединителе полностью очищено, используйте иглу или щетинку щетки для очистки отверстия.

6 Устранение неполадок

Неисправность	Причина	Способ устранения
Отверстие соединителя трубки для молока сильно загрязнено остатками молока	Соединитель трубки для молока долго не очищался	Замочите соединительную трубку для молока в теплой воде в течение часа, следуйте указаниям по "очистке емкости для молока и соединительной трубки для молока" в разделе "ежедневная чистка прибора", продолжайте выполнять функцию вспенивания молока пока вода не потечет плавной струей для очистки трубки. Используйте иглу или щетину щетки для очистки отверстия
Вспениватель молока плохого качества	Используется молоко, не подходящее для использования с данной кофемашинной	Различные типы молока приводят к различным количествам пены и различному качеству пены. Полу-обезжиренное или цельное коровье молоко дает хорошие результаты.
	Температура молока слишком высокая	Кофемашина не пенит молоко
Молоко разбрызгивается	Дозатор молока неправильно вставлен	Молочная пена выбрызгивается с дозатора
Индикатор очистки от накипи продолжает мигать даже после процесса очистки от накипи	Процесс очистки от накипи не завершен	Пожалуйста, дождитесь завершения процесса очистки. Кофемашина отключится автоматически, не выключайте машину вручную
При включении или отключении прибор не выполняет полоскание.	Причиной может быть неправильное обслуживание при обслуживании прибора.	<ol style="list-style-type: none">1. Если прибор включен, снимите дверцу к кофейному отсеку.2. Нажмите и удерживайте кнопку включения/отключения пока не прозвучит 2 сигнала.3. Установите дверцу к кофейному отсеку обратно.

Производитель: "Arçelik A.S."

Karaağaç Caddesi No: 2-6 Sütlüce, 34445, Турция

Сделано в Китае

(Tunbow Electrical (Huizhou) Limited Jiang Bei,82 Hao, 84 Hao, 85 Hao Xiao Qu, Xiao Jin Kou Town, Huizhou City,GuangDong Province, 516023 P.R.C.) Китай

Импортер на территории РФ: ООО «БЕКО»

Юридический адрес: 601021 Россия, Владимирская обл., Киржачский р-н, дер. Федоровское, ул. Сельская, д. 49

Дата производства включена в серийный номер продукта, указанный на этикетке, расположенной на продукте, а именно:

первые две цифры серийного номера обозначают год производства, а последние две – месяц.

Например, «10-100001-05» обозначает, что продукт произведен в мае 2010 года.

Действует только на территории РФ / Valid for Russian Federation only

beko

ГАРАНТИЯ 2 ГОДА

Адрес: 109004, Россия, Москва, ул. Станиславского, д21, стр 1. <http://www.beko.ru>
Телефон горячей линии 8-800-200-23-56 (Звонок бесплатный на всей территории России)

Гарантийный талон серия **RUS №**

Модель

Серийный номер

Дата продажи

Компания

Подпись продавца

ПЕЧАТЬ

Дата установки

Компания

Подпись мастера

ПЕЧАТЬ

Покупатель Телефон

Фамилия, Имя, Отчество

Изделие проверялось в присутствии покупателя;

Покупатель с условиями гарантии ознакомлен

Подпись Покупателя



Отрывные купоны гарантийного талона являются средством отчетности о выполнении сервисным центром гарантийных работ. Купон изымается из гарантийного талона после удовлетворения Ваших претензий.

beko

серия **RUS №**

Дата продажи

ПЕЧАТЬ
МАГАЗИНА

3

ГАРАНТИЯ 2 ГОДА

beko

серия **RUS №**

Дата продажи

ПЕЧАТЬ
МАГАЗИНА

2

ГАРАНТИЯ 2 ГОДА

beko

серия **RUS №**

Дата продажи

ПЕЧАТЬ
МАГАЗИНА

1

ГАРАНТИЯ 2 ГОДА

المشكلة	السبب	الحل
لا تخرج رغوة الحليب من الماكينة	فتحة موصل أنبوب الحليب مسدودة من رواسب الحليب	ارجع إلى قسم "التنظيف اليومي للجهاز"، واتبع "تنظيف حاوية الحليب وأنبوب توصيل الحليب"، ثم قم بتنظيف الموصل وتأكد من أن كل الفتحات الموجودة على الموصل نظيفة، استخدم إبرة أو طرف فرشاة لتنظيف الفتحة.
فتحة موصل أنبوب الحليب مسدودة من رواسب الحليب على نحو يصعب تنظيفه	لم يتم تنظيف موصل أنبوب الحليب لفترة طويلة	انقع أنبوب توصيل الحليب في الماء الدافئ لمدة ساعة، اتبع "تنظيف حاوية الحليب وأنبوب توصيل الحليب" في قسم "التنظيف اليومي للجهاز"، استمر في استخدام وظيفة عمل رغوة الحليب لتنظيفه حتى يخرج الماء من الموزع بسهولة. استخدم إبرة أو طرف فرشاة لتنظيف الفتحة
رغوة الحليب ذات رغوة رديئة	نوع الحليب المستخدم غير مناسب لعمل الرغوة	نتج عن أنواع الحليب المختلفة كميات مختلفة من الرغوة وأنواع مختلفة من الرغوة. حليب البقر شبه منزوع الدسم أو كامل الدسم يعطي نتائج جيدة.
لا تخرج رغوة الحليب من الماكينة	درجة حرارة الحليب مرتفعة جداً	
ينتشر رذاذ الحليب على الطاولة	لم يتم وضع أنبوب توزيع الحليب في مكانه	ينتشر رذاذ رغوة الحليب من الموزع
يستمر مؤشر إزالة الترسبات في الوميض حتى بعد عملية إزالة الرواسب	عملية إزالة الترسبات لم تكتمل	يرجى التحلي بالصبر والانتظار حتى الانتهاء من العملية. ستغلق الماكينة تلقائياً، لا تغلق الماكينة يدوياً
لم يعد الجهاز يؤدي دورة الشطف عند تشغيله أو إيقاف تشغيله.	قد يكون السبب هو سوء الاستخدام عند صيانة الجهاز.	<ol style="list-style-type: none"> عند تشغيل الجهاز، قم بإزالة باب الوصول إلى مجموعة القهوة. اضغط مطولاً على مفتاح التشغيل / الإيقاف حتى تسمع 2 إشارة صوتية. أعد تركيب باب الوصول إلى مجموعة القهوة.

6 حل المشكلات

المشكلة	السبب	الحل
الجهاز لا يعمل.	عدم توصيل الجهاز بمصدر التيار الكهربائي.	وصل الجهاز بمقيس التيار واضغط على المفتاح. -افحص الكابل والقابس
غياب الاستجابة أو تأخرها في عدة محاولات للضغط على أحد المفاتيح الوظيفية في اللوحة	-تأثر الجهاز بتداخل كهرومغناطيسي -وجود أوساخ على اللوحة	انزع قابس الجهاز. نظّف اللوحة بالقطعة القماشية المرفقة
القهوة ليست بالسخونة الكافية.	-لم يتم التسخين المسبق للأكواب. -وحدة التخمير باردة أكثر من اللازم.	اشطف الجهاز 3 مرات على الأقل قبل صنع القهوة.
تعدّر خروج القهوة من الفوهة.	قد تكون وظيفة النظام الفارغ قد استخدمت من قبل.	اضغط على زر الماء الساخن حتى يمكن خروج الماء من الفوهة.
رداءة جودة أول كوب من القهوة.	أول تشغيل للمطحنة لا يؤدي إلى صب كمية كافية من القهوة في وحدة التخمير.	تخلص من القهوة. ستكون باقي أكواب القهوة بجودة طيبة.
عدم احتواء القهوة على كريمة.	-حبوب القهوة ليست طازجة.	تغيير أو استخدام العلامة التجارية المناسبة من حبوب القهوة.
عدم حساسية الأزرار المسمية	عدم الضغط على الزر اللمسي من الاتجاه الأمامي للجهاز	اضغط على الجزء السفلي من أيقونة الزر اللمسي من الجهة الأمامية للجهاز.
يستغرق الجهاز وقتًا طويلًا للتسخين.	تراكم كمية زائدة من الرواسب.	أزل الرواسب من الجهاز.
تمت إزالة خزان المياه/مستوى المياه منخفض جدًا في خزان المياه ولكن لم يُصدر تنبيه.	المنطقة القريبة من موصل خزان الماء رطبة.	امسح الماء الموجود حول موصل خزان الماء
امتلاء صينية التقطير الداخلية بكمية كبيرة من الماء.	النوعمة الزائدة لمسحوق القهوة، مما يعيق خروج الماء.	اضبط نوعمة القهوة على نقطة أكبر أثناء عمل المطحنة.
بطء خروج القهوة أو خروجها نقطة تلو الأخرى.	النوعمة الزائدة لمسحوق القهوة، مما يعيق خروج الماء.	اضبط نوعمة القهوة على نقطة أكبر أثناء عمل المطحنة.
وميض مؤشر نقص حبوب البن بالرغم من وجود الكثير من البن بداخل الحاوية.	انسداد منفذ مسحوق القهوة.	اتبع الخطوات في تنظيف مخرج مسحوق القهوة.
لا تخرج رغوة الحليب من الماكينة	أداة عمل رغوة الحليب التلقائي متسخة، أو مركبة أو مثبتة بشكل غير صحيح	نظف أداة عمل رغوة الحليب التلقائي وتحقق من تركيبها أو تثبيتها بشكل صحيح.

تحضير كمية من الماء الساخن

1. ضع كوباً تحت الفوهة
 2. شغل الماكينة، سُدّاء جميع الأزرار.
 3. اضغط على زر الماء الساخن، سيُضاء هذا الزر فقط.
 4. ستوزع الماكينة ماءً ساخنًا. المس الزر مع الاستمرار؛ حرر الزر عندما يصل إلى الكمية المرغوبة. يتوقف التوزيع الآن وتم حفظ الكمية الآن
- تمت برمجة أزرار اللاتيه/الكابتشينو/القهوة/ الماء الساخن: في كل مرة يتم الضغط عليها، ستقوم الماكينة بتخمير نفس الكمية.

إلغاء وضع التنظيف التلقائي

- ينظف جهازك نفسه تلقائياً قبل وبعد كل عملية تخمير. ولكن يمكنك اتباع الخطوات الموضحة أدناه لإلغاء وضع التنظيف التلقائي.
- شغل الجهاز بالضغط على مفتاح التشغيل - إيقاف التشغيل وانتظر لحين تشغيله في وضع الاستعداد.
 - افتح غطاء الخدمة.
 - اضغط على مفتاح التشغيل - إيقاف التشغيل لمدة 5 ثوان، وسوف تسمع صوت صفارة.
 - أغلق غطاء الخدمة.
 - الآن، يكون تم إلغاء عملية التنظيف التلقائي. ملحوظة: نوصيك باستخدام وضع التنظيف التلقائي بفعالية لضمان التشغيل الصحي.
 - أغلق غطاء الخدمة.
 - الآن، يكون تم إلغاء عملية التنظيف التلقائي.

نوصيك باستخدام وضع التنظيف التلقائي بفعالية لضمان التشغيل الصحي.



5.4 الشطف اليدوي

- يمكنك إجراء دورة شطف يدوية لتنظيف فوهة القهوة بعد الاستخدام. كما يُقترح أيضاً إجراء شطف يدوي في حالة عدم استخدام الجهاز لفترة طويلة.
1. في حالة الاستعداد، اضغط باستمرار على (1) وزر الماء الساخن (2) معاً.
 2. ✨ سيومض. عندئذ ستخرج فوهة القهوة كمية بسيطة من الماء المستخدم للشطف.

تحذير: يكون الماء الخارج من فوهة القهوة ساخناً. وبتجمع في صينية التقطير بالأسفل. تجنب ملامسة رذاذ المياه.



3. بعد الشطف، سيعود الجهاز إلى حالة الاستعداد.





5.5 المزيد من الإعدادات

5.5.1 ضبط كمية القهوة/الماء الساخن

يمكن للماكينة حفظ الكمية المرغوبة من القهوة والماء الساخن.



تحضير كمية لأجل اللاتيه ماتشيانو/الكابتشينو/القهوة

1. ضع كوباً تحت الفوهة
2. شغل الماكينة، سُنْء جميع الأزرار.
3. اضغط على زر اللاتيه ماتشيانو/الكابتشينو/القهوة، سيضيء فقط الزر الذي حددته.
4. إذا قامت الماكينة بتوزيع الحليب، فاضغط مع الاستمرار على الزر للاستمرار وحرر الزر عندما تصل كمية رغوة الحليب إلى الكمية المرغوبة. تتوقف أداة عمل رغوة الحليب مع إصدار صوتي صفارة وتم حفظ الكمية الآن.
5. إذا قامت الماكينة بتوزيع القهوة، فاضغط مع الاستمرار على الزر للاستمرار وحرر الزر عندما تصل القهوة إلى الكمية المرغوبة. تتوقف القهوة مع إصدار صوتي صفارة وتم حفظ الكمية الآن.

3. وصل قابس الجهاز.
4. ضع حاوية كبيرة بدرجة كافية أسفل فوهة القهوة.
5. في حالة الاستعداد، اضغط باستمرار على (1)، وزر اللاتيه  لمدة 5 ثوانٍ. سيصدر صوت صافرة مع ، وسيومض زر اللاتيه .
6. اضغط على زر اللاتيه  لتأكيد إجراء عملية التنظيف الذاتي. لاستئناف حالة الاستعداد مرة أخرى، اضغط على (1).
7. سيومض مشيرًا إلى أن الجهاز يخضع إلى عملية التنظيف الذاتي.



تحذيرة: احرص على إبعاد بشرتك/جسمك عن الماء الساخن.



8. أثناء تصريف كل الماء الموجود في خزان المياه، سيومض كل من  و زر اللاتيه . تخلص من المحلول المتبقي في خزان المياه بالكامل، واملأ الخزان بماء الصنبور العادي حتى الحد الأقصى. عند ملء الخزان بالماء، سينطفئ . ثم سيتابع الجهاز عملية التنظيف الذاتي.
9. عند اكتمال عملية التنظيف الذاتي، سيتوقف تشغيل الجهاز تلقائيًا.

5.3 وظيفة النظام الفارغ

يوصى باستخدام وظيفة النظام الفارغ قبل عدم الاستخدام لفترة طويلة، والحماية من الصقيع، وقبل الاتصال بوكيل الإصلاح.

1. في حالة الاستعداد، اضغط باستمرار على (1) و زر اللاتيه  معًا لمدة 5 ثوانٍ.
2. عندئذ سيومض .
3. انزع خزان المياه من الجهاز. سيضيء  بنبات للإشارة إلى أن النظام الفارغ قيد العمل. يمكنك الضغط على (1) قبل نزع خزان المياه لاستئناف حالة الاستعداد مرة أخرى.
4. عند اكتمال وظيفة النظام الفارغ، سيتوقف تشغيل الجهاز تلقائيًا.

تحذيرة: بعد إجراء وظيفة النظام الفارغ، اضغط على زر الماء الساخن حتى يمكن خروج الماء من الفوهة عند إعادة استخدام صانعة القهوة.





5.1 تنظيف الجهاز

تحذير: تجنب تماماً استخدام المنظفات الكاشطة، أو الخل، أو مزيلات الترسبات غير المرفقة في العلبة لتنظيف الجهاز.



عندما يضيء الرمز ، يجب إفراغ حاوية البن المطحون. وسيضيء هذا الرمز بعد كل 10 مرات من تخمير البن. وعندئذ، نظف الحاوية لإعادة تعيين الرمز. إذا كانت الحاوية نظيفة، فسيكون من الكافي إزالة الحاوية ثم إعادة وضعها في مكانها.



عند إضاءة  بثبات، فإن ذلك يشير إلى عدم وجود وحدة التخمير/تركيبها بصورة غير صحيحة. عند وميض ، فإن ذلك يشير إلى عدم وجود باب الصيانة/تركيبه بصورة غير صحيحة.



من المهم القيام بهذه الخطوة يوميا للتأكد من أن وظيفة عمل رغوة الحليب التلقائية تعمل بحالة جيدة.



5.2 التنظيف الذاتي

تحذير: يرجى الانتظار ريثما يتم إنهاء عملية التنظيف الذاتي، ثم أغلق الآلة.



عند وميض ، فإن ذلك يشير إلى حاجة الجهاز للخضوع إلى التنظيف الذاتي. سيظل الجهاز في أفضل حالاته في حالة إجراء هذه الوظيفة مرة واحدة شهرياً على الأقل أو أكثر بمعدل منتظم بناءً على قساوة الماء المستخدم. كما يُقترح أيضاً

1. ملء خزان المياه بالكامل.
2. إضافة عبوة واحدة من محلول التنظيف المرفق في العلبة إلى خزان المياه.

تحذير: لا تستخدم الخل أو محلول تنظيف آخر لإجراء التنظيف الذاتي لهذا الجهاز. حيث قد يؤدي محلول التنظيف إلى تلف الجهاز.



1. عندما تكون الماكينة في حالة الاستعداد، اضغط باستمرار على (Ⓛ) لمدة 5 ثوانٍ.
2. أضف عبوة واحدة من مادة التنظيف إلى خزان الماء.

زر اسبريسو	لاقيه ماتشيانو	كابتشينو	
			
يومض	يومض	بضيء	في الوضع الاقتصادي
يومض	لا	نعم	في الوضع السريع
بضيء	يومض	يومض	في الإعداد الافتراضي

3. اضغط على زر الكابتشينو للوضع الاقتصادي، وزر اللاتيه للوضع السريع، وزر الاسبريسو للإعداد الافتراضي. ستصدر صفارتان للإشارة إلى اختيار الوضع. (ملاحظة: إذا ضغطت على المصابيح ذات الصلة الموجودة على الزر الخاص بكل وضع، فلن تستجيب الماكينة).
4. إذا كنت ترغب في الإبقاء على الإعداد دون تغيير، فاضغط على (Ⓛ) مرة أخرى أو انتظر لمدة 5 ثوانٍ حتى تعود الماكينة إلى حالة الاستعداد.

بعد الاستخدام، اضغط على الزر مرة واحدة لتنفيذ التنظيف السريع للنظام. انظر فصل "التنظيف اليومي للجهاز"، قسم تنظيف نظام عمل رغوة الحليب التلقائي).

i

4.2 الماء الساخن

يمكن صب الماء الساخن من الجهاز بمجرد الضغط على زر الماء الساخن. سيضيء كل من زر الماء الساخن والإضاءة للإشارة إلى عمل الجهاز على تسخين الماء. عند انطفاء زر الماء الساخن والإضاءة، يكون الماء جاهزاً للاستخدام.

4.3 تحديد الوضع

تحتوي الماكينة على إعدادين مختلفين: الإعداد الافتراضي، والوضع الاقتصادي، والوضع السريع. في الوضع الاقتصادي، يساعد الجهاز على توفير الطاقة بدرجة أكبر. في الوضع السريع، يستطيع المستخدم صنع قهوته بصورة أسرع مقارنة بالوضع الاقتصادي.

الإعداد الافتراضي	الوضع السريع	الوضع الاقتصادي	
نعم	نعم	لا	مصباح الإضاءة
نعم	لا	نعم	التخمير المسبق*
20 دقيقة	30 دقيقة	10 دقائق	زمن الإيقاف التلقائي
نعم	نعم	نعم	ذاكرة حجم الكوب

تعمل وظيفة التخمير المسبق على ترطيب حبوب البن المطحونة في وحدة التخمير بكمية قليلة من الماء قبل الاستخراج الكامل. حيث يؤدي ذلك إلى تمديد ثقل القهوة لتكوين ضغط أكبر في وحدة التخمير، مما يساعد على استخراج جميع الزيوت والنكهة بالكامل من البن المطحون.

i

تحذير: تجنب تمامًا إجراء ضبط الطحن أثناء عدم عمل المطحنة. حيث قد يؤدي ذلك إلى تلف المطحنة.



تشير النقاط الموجودة على زر الضبط إلى نوعية البن الطحون.



أثناء وميض  ، يكون الجهاز بحاجة إلى التعبئة بحبوب البن.



تحذير: لا تعبئ حاوية حبوب البن بأي شيء آخر سوى حبوب البن. حيث قد يؤدي البن المطحون، أو القهوة سريعة التحضير، أو القهوة بالكراميل، أو أي أشياء أخرى إلى تلف الماكينة.



بناءً على مذاق القهوة الذي تريده، اضغط على زر الاسبريسو القوي أو زر الاسبريسو الخفيف.



اضغط على زر الماء الساخن لتنظيف الجزء الداخلي لصانعة القهوة قبل أول استخدام.



الجهاز مجهز بخاصية الإيقاف التلقائي. بناءً على الوضع المحدد، سيحدد الجهاز توقيتاً مختلفاً للإيقاف التلقائي.



4.1 ضبط كمية القهوة/الماء الساخن

يمكنك حفظ كمية القهوة المرغوبة للاسبريسو، وكذلك الماء الساخن من 25 مل إلى 250 مل.

يوجد غطاء واقٍ لمدخل موصل أنبوب الحليب، يجب خلعه فقط عندما تحتاج إلى إدخال موصل أنبوب الحليب.



تنظيف نظام عمل رغوة الحليب التلقائي قبل أول استخدام.

استخدم الحليب البارد (عند درجة حرارة تقارب 5 درجات مئوية / 41 درجة فهرنهايت) مع محتوى بروتين لا يقل عن 3% لضمان الحصول على نتيجة رغوة مثالية



3.1 التركيب

انزع أي طبقات واقية، أو م لصقات، أو أي مواد تغليف أخرى موجودة على الجهاز.



3.2 ملء خزان المياه

نبذة عن برنامج الحماية:

في حالة عدم وضع وعاء الماء داخل الماكينة بشكل كامل، فسوف يتم تنشيط حالة الحماية في غضون 15 دقيقة خلال عملية النقع والغلي، وسوف يضيء زر الماء الساخن على لوحة التحكم.



1. تأكد أن وعاء الماء قد تم إدخاله بالكامل في الماكينة.

2. اضغط على زر الماء الساخن. بعد أن يتم تفريغ الماء الساخن، سوف تتحول الماكينة إلى وضع الاستعداد.

تحذير: أثناء وميض ، يكون مستوى الماء الموجود في خزان المياه منخفضاً، ويلزم ملء خزان المياه.





لتجنب التدفق الزائد للمياه من الخزان، لا تضيف الماء مباشرة في الجهاز باستخدام حاوية أخرى.



تحذير: تجنب تماماً ملء خزان المياه بماء دافئ أو ساخن أو فوار، أو أي سائل آخر قد يتسبب في تلف الخزان والماكينة.



كابشينو	
لاتيه ماتشيانو	
<p>المرّة الواحدة: التنظيف السريع المرتين: وظيفة أداة خفق الحليب</p>	

تحتوي العلبة على ثلاث عبوات منظفات من أجل عملية التنظيف الذاتي.

2.1 لوحة التحكم

<p>الوميض: انخفاض مستوى الماء/عدم وجود خزان الماء</p>	
<p>نقص حبوب البن</p>	
<p>الإضاءة الثابتة: امتلاء حاوية ثفل القهوة الوميض: عدم وجود صينية التقطر الداخلية/حاوية ثفل القهوة</p>	
<p>الإضاءة الثابتة: عدم وجود وحدة التخمر/تركيبها بطريقة غير صحيحة الوميض: باب الصيانة مفتوح/مركب بطريقة غير صحيحة</p>	
<p>الإضاءة الثابتة: تلزم إزالة الترسبات الوميض: جار إزالة الترسبات</p>	
<p>وظيفة النظام الفارغ قيد التشغيل</p>	
<p>زر تشغيل/إيقاف الطاقة</p>	
<p>زر الماء الساخن</p>	
<p>زر اسبريسو</p>	

1 تعليمات هامة للسلامة والبيئة

1.7 التوافق مع توجيه RoHS

المنتج الذي اشترينته متوافق مع توجيه الاتحاد الأوروبي (2011/65/EU) RoHS. هذا المنتج لا يحتوي على مواد مؤذية أو محظورة من تلك المشار إليها في التوجيه.

1.8 معلومات التعبئة

تم تصنيع مواد التعبئة للمنتج من مواد قابلة لإعادة التدوير وفقاً لتشريعات البيئة الوطنية لدينا. لا تتخلص من مواد التعبئة مع النفايات المنزلية أو غيرها من النفايات. خذها إلى نقاط تجميع مواد التعبئة المخصصة التابعة للسلطات المحلية.



1 تعليمات هامة للسلامة والبيئة

تحذير: يجب مراعاة الإجراءات المذكورة في هذا الدليل.



لن يتم قبول أي مطالبات من أي نوع بخصوص الأضرار أو الإصابات الناتجة عن استخدام ماكينة القهوة في غرض آخر بخلاف الغرض المخصص لها.

حيث يجب أن يتحمل مالك الماكينة وحده هذا الخطر.

1.5 تحديد المسؤولية

جميع المعلومات الفنية، والبيانات، والتعليمات المتعلقة بتركيب، وتشغيل، وصيانة ماكينة القهوة الواردة في تعليمات التشغيل هذه تمثل الحالة الحالية في وقت الطباعة، وتستند إلى أفضل معرفة ممكنة مكتسبة عبر الخبرة والدراسة.

لا يمكن استناد أي مطالبات إلى المعلومات والرسوم التوضيحية والأوصاف الواردة في هذا الدليل. لا تتحمل جهة التصنيع أية مسؤولية عن الضرر أو الإصابة الناتجة عن عدم مراعاة دليل المستخدم، أو الاستخدام لغير الغرض المخصص، أو أعمال الإصلاح غير الاحترافية، أو التعديلات غير المصرح بها، أو استخدام قطع غيار غير معتمدة.

1.6 الالتزام بالتشريعات الخاصة بنفايات المعدات الكهربائية والإلكترونية والتخلص من نفايات المنتجات:

يتوافق هذا المنتج مع التشريعات الخاصة بنفايات المعدات الكهربائية والإلكترونية للاتحاد الأوروبي (2012/19/EU). يحمل هذا المنتج رمزاً تصنيفياً لنفايات المعدات الكهربائية والإلكترونية (WEEE).

تم تصنيع الجهاز من أجزاء ومواد عالية الجودة يمكن إعادة استخدامها وهي مناسبة لإعادة التدوير. لا تتخلص من المنتج الذي تنوي التخلص منه مع النفايات المنزلية أو غيرها من النفايات في نهاية فترة استخدامه. بل عليك أخذه إلى مركز التجميع لإعادة تدوير الأجهزة الكهربائية والإلكترونية. يرجى استشارة السلطات المحلية لديك لمعرفة مراكز التجميع هذه.



1 تعليمات هامة للسلامة والبيئة

- لا تملأ خزان الماء بكمية تتعدى علامة الحد الأقصى (الحافة السفلية لفتحة الملاء) (1.5 لتر).
- لا تشغل الماكينة إلا أثناء تركيب حاوية النفايات، وصينية التقطير، وشبكة الأكواب.
- لا تسحب الكابل لإزالة القابس من مقبس التيار الكهربائي، ولا تلمسه بأيدي مبتلة.
- لا تحمل ماكينة القهوة من خلال كابل التيار الكهربائي.
- حافظ على الجهاز مع الكابل الخاص به بعيداً عن متناول أيدي الأطفال الأصغر من 8 أعوام.
- لا تقم بتشغيل وظيفة الماء الساخن باستمرار لأكثر من خزان ماء.

1.4 الاستخدام المقصود

ماكينة القهوة Beko الآلية بالكامل مخصصة للاستخدام المنزلي أو الاستخدامات المشابهة، مثل مطابخ الموظفين، والمحلات التجارية، والمكاتب، والمناطق المشابهة، أو الاستخدام بواسطة العملاء في أماكن النوم والإفطار، والفنادق، ونزل الإقامة، وأماكن الإقامة الأخرى. ماكينة القهوة غير معدة للاستخدام التجاري. الماكينة مخصصة فقط لتحضير القهوة وتسخين الحليب والماء. يدخل أي استخدام آخر بخلاف الاستخدامات السابق ذكرها في نطاق الاستخدامات غير الملائمة.

الخطر الناتج عن الاستخدام غير الملائم
في حالة استخدام ماكينة القهوة في غير الغرض المخصص لها بأي طريقة من الطرق، قد تمثل أو تصبح مصدرًا للخطر.

تحذير: وبالتالي يجب عدم استخدام ماكينة القهوة إلا للغرض المخصص لها.



1 تعليمات هامة للسلامة والبيئة

- يجب عدم استبدال القطع المعيبة إلا بقطع غيار أصلية. حيث إن قطع الغيار الأصلية هي فقط التي تضمن تلبية متطلبات السلامة.
- يمكن استخدام هذا الجهاز بواسطة الأطفال الذين لا تقل أعمارهم عن 8 سنوات، وكذلك بواسطة الأشخاص محدودي القدرات البدنية أو الحسية أو الذهنية، أو محدودي الخبرة و/أو المعرفة، بشرط توافر الإشراف لهؤلاء الأشخاص، أو توجيههم بشأن كيفية استخدام الجهاز بطريقة آمنة، وإدراكهم للأخطار التي قد تنشأ عن استخدامه. لا يجوز للأطفال اللعب بالجهاز. لا يجوز إجراء التنظيف والصيانة من قبل أطفال يقل عمرهم عن 8 أعوام فيما فوق، بدون رقابة عليهم.
- هذا الجهاز مُعد للاستخدام المنزلي والاستخدامات المشابهة مثل:
 - مناطق المطابخ في المحلات والمقاهي وبيئات العمل الأخرى،
 - بيوت المزارع،
 - الاستخدام بواسطة العملاء في الفنادق أو نزل الإقامة أو بيئات أنواع الإقامة الأخرى،
 - في غرف النوم وبيئات الإفطار.
- يجب توفير الحماية لماكينة القهوة من آثار الطقس مثل الأمطار، والصقيع، وأشعة الشمس المباشرة. لا تستخدم ماكينة القهوة في الأماكن المفتوحة.
- تجنب تمامًا غمر ماكينة القهوة نفسها، أو كابل التيار الكهربائي، أو قابس التيار الكهربائي في الماء أو غيره من السوائل.
- لا تنظف ماكينة القهوة أو ملحقاتها في غسالة الأطباق.
- لا تصب أي سائل أخرى بخلاف الماء في خزان الماء ولا تضع فيه أي مواد غذائية.

1 تعليمات هامة للسلامة والبيئة

يجب مراعاة احتياطات السلامة التالية لتجنب تعريض نفسك أو غيرك للحرق أو السمط:

- لا تلمس أيًا من الكُميين المعدنيين الموجودين على فوهتي القهوة.
- تجنب التلامس المباشر للبشرة مع البخار المنبعث أو المياه الساخنة المستخدمة للشطف، والتنظيف، وإزالة الترسبات.

1.3 احتياطات السلامة الأساسية

يجب مراعاة احتياطات السلامة التالية لضمان التعامل الآمن مع ماكينة القهوة:

- تجنب تمامًا العبث بمواد التغليف. خطر الاختناق.
- افحص ماكينة القهوة لاكتشاف أي إشارات ظاهرة للتلف قبل الاستخدام. لا تستخدم ماكينة القهوة التالفة.
- في حالة تلف كابل التوصيل، يجب عدم استبداله إلا بمعرفة أحد وكلاء الخدمة الموصى بهم من قبل جهة التصنيع لتجنب أي خطر! يُرجى الاتصال بجهة التصنيع أو خدمة العملاء التابعة لها.
- يجب عدم إجراء أعمال إصلاح ماكينة القهوة إلا بمعرفة أحد المتخصصين المعتمدين أو بمعرفة خدمة العملاء المختصة بأعمال الإصلاح. حيث قد تؤدي أعمال الإصلاح غير المؤهلة إلى تعرض المستخدم إلى خطر بالغ. كما أنها ستؤدي إلى إبطال الضمان.
- لا يُسمح بإجراء أعمال إصلاح ماكينة القهوة أثناء فترة الضمان إلا بمعرفة مراكز الخدمة المعتمدة من جهة التصنيع، وإلا فسيبطل الضمان في حالة التلف اللاحق.

1 تعليمات هامة للسلامة والبيئة

يشتمل هذا القسم على تعليمات السلامة التي ستساعد على توفير الحماية ضد مخاطر الإصابة الشخصية والخسائر الجسيمة. يؤدي عدم اتباع هذه التعليمات إلى إبطال الضمان الممنوح.

1.1 خطر التيار الكهربائي

خطر يهدد الحياة بسبب التيار الكهربائي!

قد تؤدي ملامسة الأسلاك أو المكونات ذات الشحنات الكهربائية إلى التعرض لإصابة خطيرة أو الوفاة!

يجب مراعاة احتياطات السلامة التالية لتجنب الصدمات الكهربائية:

- لا تستخدم ماكينة القهوة في حالة تلف كابل التوصيل أو قابس التيار الكهربائي.
- قبل إعادة استخدام ماكينة القهوة، يجب تجديد كابل التيار الكهربائي بمعرفة فني كهربائي مؤهل.
- لا تفتح الهيكل الخارجي لماكينة القهوة. خطر التعرض لصدمة كهربائية في حالة ملامسة التوصيلات النشطة كهربائياً و/أو تغيير التكوين الكهربائي أو الميكانيكي.
- قبل تنظيف الحاوية، اسحب قابس التيار الكهربائي الخاص بالجهاز من مقبس التيار. خطر ناتج عن مطحنة القهوة الدوارة!

1.2 خطر الإصابة بالحرق أو السمط

قد تصبح أجزاء ماكينة القهوة ساخنة جداً أثناء التشغيل! تكون حرارة المشروبات المنتجة والبخار المنبعث عالية جداً!

البيانات الفنية

مزود الطاقة:

220-240 فولت~، 50-60 هرتز

الطاقة: 1350 واط

تم الاحتفاظ بالتعديلات الفنية وتعديلات التصميم.

1. صينية التقطر الخارجية

2. صينية التقطر الداخلية

3. حاوية نفل القهوة

4. فوهة القهوة القابلة للتعديل

5. لوحة التحكم

6. حجيرة حبوب القهوة

7. غطاء حاوية حبوب القهوة

8. خزان المياه

9. كابل الطاقة

10. وحدة التخمير

11. باب الصيانة

12. فرشاة التنظيف

13. حاوية الحليب

14. غطاء حاوية الحليب

15. أنبوب توصيل الحليب

16. أنبوب حاوية الحليب

17. موصل أنبوب الحليب

18. مطاط التوصيل

يرجى قراءة هذا الدليل أولاً!

عزيزي العميل،

شكراً لك على تفضيل منتجات Beko. نأمل أن تحصل على أفضل النتائج من جهازك والذي قد تم تصنيعه بأعلى جودة وبأحدث التقنيات. وعلى ذلك، يرجى قراءة دليل المستخدم بالكامل بالإضافة إلى جميع المستندات المصاحبة له بعناية قبل استخدام المنتج، واحتفظ بها للرجوع إليها مستقبلاً. إذا قمت بتسليم الجهاز لشخص آخر، فأعطه دليل المستخدم أيضاً. اتبع التحذيرات والمعلومات الواردة في دليل المستخدم.

جميع القيم المعلنة على المنتج وفي المنشورات المطبوعة تم إعدادها بعد إجراء القياسات العملية وفقاً للمعايير ذات الصلة. قد تختلف هذه القيم وفقاً للاستخدام والظروف المحيطة.

توضيح للرموز

خلال دليل المستخدم هذا سيتم استخدام الرموز التالية:

معلومات هامة أو ملاحظات مفيدة عن الاستخدام.



خطر: تحذيرات عن مواقف خطيرة فيما يتعلق بالحياة أو الممتلكات.



تحذير: تحذير يشير إلى موقف خطر محتمل.



تنبيه: تحذير يشير إلى احتمال الإضرار بالممتلكات.



ماعتلا سملا نأ اهل ططخملا داوملا.



تم إنتاج هذا المنتج في منشآت حديثة. وصديقة للبيئة.

beko

ماكينة اسبريسو
آلية بالكامل
دليل المستخدم



CEG 5331 X

AR

CE

01M-8813563200-4121-12