

Steam Station

User Manual



SGA7126P
SGA7124B

EN | DE | FR | TR | ES
PL | HR | RO | IT | TH

01M-8834133200-3018-08
01M-8834593200-3018-08

beko

Please read this manual first!

Dear Customer,

Thank you for preferring this Beko product. We hope that you get the best results from your product which has been manufactured with high quality and state-of-the-art technology. Therefore, please read this user manual and all other accompanying documents carefully before using the product and keep it as a reference for future use. If you handover the product to someone else, give the user manual as well. Follow all warnings and information in the user manual.

Meanings of the symbols

Following symbols are used in the various sections of this manual:

	Important information and useful hints about usage.
--	---

	WARNING: Warnings against dangerous situations concerning the security of life and property.
--	---



This product has been manufactured in environmental friendly modern plants without giving any harm to the nature.



It does not contain PCB.

CONTENTS

ENGLISH	5-14
DEUTSCH	15-28
FRANÇAIS	29-41
TÜRKÇE	42-52
ESPAÑOL	53-66
POLSKI	67-82
HRVATSKI	83-94
ROMÂNĂ	95-109
ITALIANO	110-123
ไทย	124-135

1 Important safety and environmental instructions

This section contains safety instructions that will help protect from risk of personal injury or material damage.

Failure to follow these instructions invalidates the granted warranty.

1.1 General safety

- This appliance complies with the international safety standards.
- This appliance can be used the children who are at the age of 8 and above and by people who have limited physical, sensory or mental capacity or who do not have knowledge and experience, provided that they are supervised or they understand the instructions with regard to safe use of the product and potential dangers. Children should not play with the appliance. Cleaning and user maintenance procedures should not be performed by children unless they are supervised by an older person.
- Do not leave the appliance unattended while it is plugged in.
- Unplug the appliance before filling the water reservoir with water.
- Do not open the water refill hole during usage.
- Operate and store the appliance on a stable surface.
- When the appliance is placed on its base plate, ensure that the surface beneath the plate is level.
- Always rest your iron on the base.
- If the appliance is dropped or leaks water or has other failures, contact the authorised service. Do not use the appliance until it is repaired.
- When the appliance is in use or left to cool down, keep the appliance and power cable out of reach of children under 8 years old.
- The appliance is not suitable for outdoor use.
- Only use the original parts or parts recommended by the manufacturer.
- Use the appliance only when it is connected to the steam iron station.

1 Important safety and environmental instructions

- Do not dismantle the appliance.
- Your mains power supply should comply with the information supplied on the rating plate of the appliance.
- The mains supply of the appliance should be secured with a 16 A fuse minimum.
- Use the appliance with a grounded outlet.
- Do not use the appliance with an extension cable.
- Do not pull the power cable when unplugging the appliance.
- If the power cable is damaged, it should be repaired or replaced by the dealer, service center, or a specialised and authorised service with similar qualifications.
- Unplug the appliance before cleaning.
- Do not wrap the cable around the appliance.
- Do not touch the appliance or its plug with damp or wet hands when the appliance is plugged in.
- The soleplate and the steam station surface may get overheated. Contact with hot surfaces may cause burns.
- Do not use the appliance in or near the areas where combustible or inflammable places and materials exist.
- If you keep the packaging materials, store them out of the reach of children.
- For detailed information on cleaning the appliance, please refer to the section Cleaning and maintenance.

1.2 Compliance with WEEE Directive and Disposing of the Waste Product



This product complies with EU WEEE Directive (2012/19/EU). This product bears a classification symbol for waste electrical and electronic equipment (WEEE). This product has been manufactured with high quality parts and materials which can be reused and are suitable for recycling. Do not dispose of the waste product with normal domestic and other wastes at the end of its service life. Take it to the collection center for the recycling of electrical and electronic equipment. Please consult your local authorities to learn about these collection centers.

1.3 Compliance with RoHS Directive

The product you have purchased complies with EU RoHS Directive (2011/65/EU). It does not contain harmful and prohibited materials specified in the Directive.

1 Important safety and environmental instructions

1.4 Package information



Packaging materials of the product are manufactured from recyclable materials in accordance with our National Environment Regulations. Do not dispose of the packaging materials together with the domestic or other wastes. Take them to the packaging material collection points designated by the local authorities.

2 Your steam station

2.1 Overview



1. Lime collecting cartridge
2. Steam station
3. Cable winding slot with bracket
4. Water reservoir removal latch
5. Removable water reservoir
6. Water refill lid
7. Steam station surface
8. Soleplate
9. Transport lock
10. Control panel
11. On/off and control button
12. Steam trigger

2.2 Technical data

Power supply : 220-240V~, 50-60Hz

Power consumption : 2190-2600 W







Pump pressure : 6 bar

Flash steam amount: Up to 110 g/min.

Technical and design modification rights are reserved.

The values which are declared in the markings affixed on your product or the other printed documents supplied with it represent the values which have been obtained in the laboratories pursuant to the pertinent standards. These values may vary according to the usage of the appliance and ambient conditions.

2 Your steam station

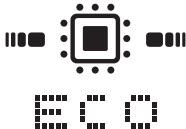
Control panel	Symbols	Descriptions
		Water reservoir is empty
		Steam level
		Lime collecting cartridge should be replaced
		Temperature settings
		Automatic shutdown
		Self-cleaning
		Smart - ECO mode

3 Operation

3.1 Intended use

This appliance is intended only for household use and ironing; it is not suitable for professional use.

3.2 Initial use

1. Remove the package on the lime collecting cartridge (1) which is placed separately in the box.
2. Soak the lime collecting cartridge (1) in the water for 1 minute in order to enhance its performance.

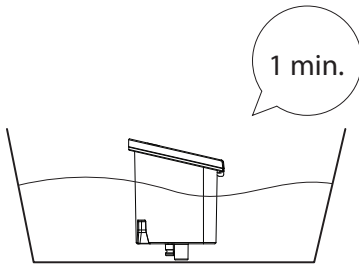

3. Then push the cartridge (1) in its slot.

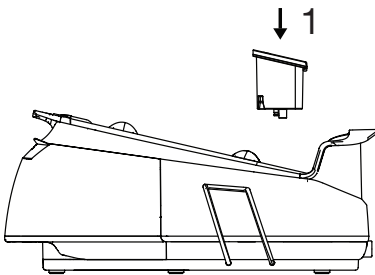

4. Prior to initial use, fill the water reservoir (5) with water (see 3.6) and evaporate the water twice in order to remove the manufacturing residues.



A light odour may arise during the initial use. This condition will return to normal after several uses.

3.3 Ironing tips



- The appliance gets heated in a short time; iron fabrics such as synthetic, silk etc. using low temperature settings.
- Iron fabrics that may luster (silk etc.) by turning them inside out or using the appliance in Smart-ECO mode.
- Use very little pressure when ironing fabrics such as velvet and iron them towards one single direction.
- Steam usage may cause stains on coloured silk fabrics. Do not use steam.
- 100% pure woolen clothes can be ironed by using steam.
- Ironing woolen clothes may cause luster. Iron by turning them inside out.



WARNING: Do not allow the iron to contact with metal parts such as zippers and rivets. This may damage the soleplate of the iron.

3.4 Temperature setting

Set the appropriate temperature for the fabric to be ironed by using the control button (11).

Fabric Type	Temperature Setting	Steam Setting
Synthetic	•	Without steam
Silk	••	With Steam 
Cotton	•••	With Steam 
Linen - Jean	Max	With Steam 

3 Operation



Smart-ECO mode of your appliance is suitable for all types of fabrics that can be ironed. You can iron securely. You can do steam ironing by using the steam trigger (12) in this mode.



WARNING: You can do steam ironing at all temperature levels except for "•". Press the steam trigger (12) for steam ironing.



WARNING: Take the ironing instructions specified on the label of the fabric into consideration for ironing.

3.5 Dry ironing

Your appliance will not raise steam as long as you do not press the steam trigger (12).

In order to use dry ironing, do not press the steam trigger (12).

3.6 Filling the water reservoir



WARNING: When filling the water reservoir with water without removing the iron from the steam station, ensure that the appliance is unplugged.

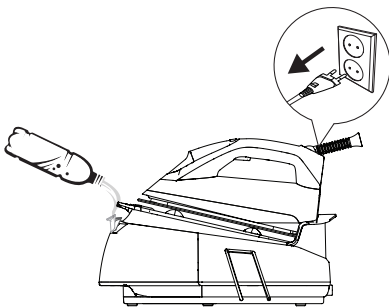

If you press the steam trigger (12) when the water tank is empty, "☹" symbol will appear on the screen in about 30-40 seconds.

1. Press the on/off button (11), switch off and unplug the appliance.

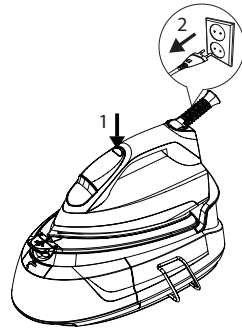

2. Remove the water reservoir (5) by pressing the water reservoir removal latch placed under the water reservoir.

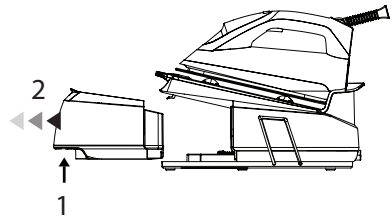

3. Open the water refill lid (6) and fill water up to the MAX level.

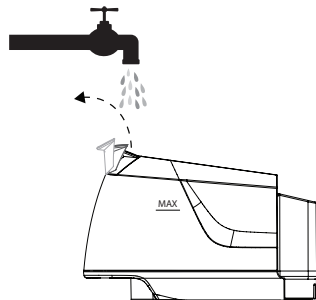

Your appliance is suitable for using with tap water. If your tap water is excessively hard, we recommend you to use a mixture of tap water and potable water.

3 Operation

- Place the water reservoir (5) in its place.
 - You will hear a click when the water reservoir fits into its place.

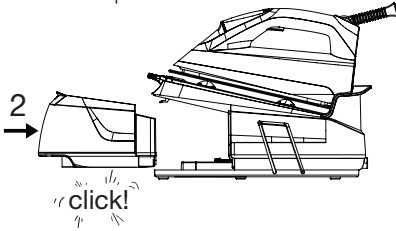

3.7 Steam ironing

- Fill the water reservoir (5) with water (see 3.6).
- Place the appliance on the steam station surface (7).
- Plug in the appliance.

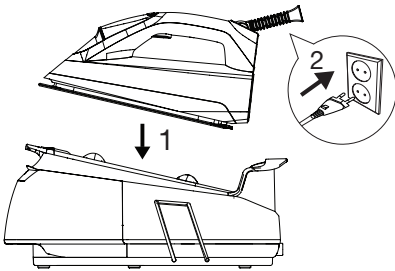

- You will hear a beeping sound when the appliance starts to operate.
 - Control panel (10) flashes once and then goes off.
- Press the on/off button (11).



Operation of the pump may make some noise during the water drawing process; this is normal.



The appliance starts in Smart-ECO mode in the initial use. This level offers safe temperature and steam amount for all the fabrics that can be ironed.

- You can set temperature levels other than the Smart - ECO mode by using the control button (11) (see 3.4).



WARNING: Your selection should be suited for the fabric to be ironed.

- When the symbol of the selected setting flashes consistently on the display, your appliance is ready to iron.



WARNING: If the symbol on the display blinks, this means that the soleplate temperature setting is not at the desired level.



You can do steam ironing by using the steam trigger (12) at all temperature levels except for “.”.

- When the appliance is ready for steam ironing, move the iron horizontally on the fabric to be ironed and press the steam trigger (12). Your iron will raise steam from its soleplate (8) as long as you hold the steam trigger pressed.

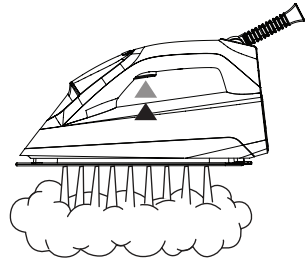

- When the ironing process is over, press the on/off button (11) for a few seconds.
 - The lights on the control panel will go off.
- Unplug the appliance and leave it to cool.

3 Operation

3.8 Vertical steam

You can also use the steam in upright position (see 3.7). You can iron your curtains and hanged garments thanks to the vertical steam feature. Keep the appliance 15-30 cm away from the garment and curtains.

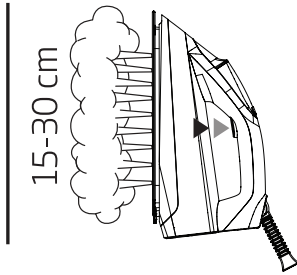

WARNING: Never direct the steam to people or pets.

3.9 Automatic Shutdown (Auto-Off)

If you do not move the appliance or press any of its buttons for 10 minutes, it will be shut down automatically.

- If you move the appliance horizontally or press any of its buttons, it will start to operate.



It may take 60 seconds for the soleplate (8) to reach the previous temperature level.

4 Cleaning and care

4.1 Cleaning



WARNING: Do not soak the steam station (2) in water or other liquids. Never put vinegar, descaling agent, laundry starch, perfume or other auxiliary products that help ironing into the appliance.



WARNING: Do not use gasoline, solvent and abrasive cleaning agents or hard brush to clean the appliance.



WARNING: Do not wash your appliance under running water or do not soak it in water or other liquids.



WARNING: Do not use abrasive cleaning agents to clean the soleplate (8).

1. Switch off and unplug the appliance before cleaning.
2. Wait for the appliance to cool completely.
3. Use a slightly damp cloth to clean the exterior of the appliance. Then wait for it to dry completely.
4. Wipe the sediments and residues on the soleplate (8) with a slightly damp cloth or with a soft, nonabrasive liquid cleaner if necessary.

1

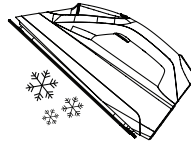

2



4 Cleaning and care

4.2 Replacing the lime collecting cartridge



WARNING: Do not use any descaling agents! They may damage the appliance.



WARNING: Do not purchase cartridge from places other than the dealers and service centers. If you do this, the cartridge will not fit into the cartridge slot and will not operate. This causes a breakdown in your appliance. Faults arising from using wrong cartridge are not covered under warranty.

1. “” symbol will flash on the control panel (10) when the cartridge needs to be replaced.



The cartridge must be replaced after consuming about 30 liters of water.

2. Soak the new cartridge in water for 1 minute in order to enhance its performance.
3. Before removing the old cartridge from its slot, make sure that the sections surrounding the cartridge is cold.
4. Slightly press and release to replace the cartridge.

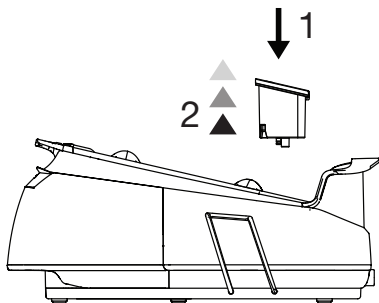



5. Remove the new cartridge from its package, soak it in the water for 1 minute and push it in its slot.

4.3 Lime removing feature (Self-Clean)

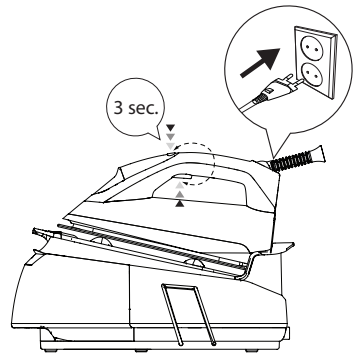
1. When the “” lime removing (self-clean) symbol flashes on the control panel, (10) this means that it is time for lime removing.
2. Fill the water reservoir (5) (see 3.6).
3. Plug in the appliance.
4. Hold and press the control button (11) and steam trigger (12) together for 3 seconds.



The “” symbol will constantly blink on the control panel (10) when the appliance switches to lime removing (self-clean) mode.

5. Then press the control button (11) once.
 - “” symbol will flash on the control panel (10) permanently.
6. Keep the appliance over the sink horizontally and shake it while pressing and holding the steam trigger (12).
7. When the lime removing (self-clean) is over, the appliance automatically returns to the mode before the lime removing process.

4 Cleaning and care

4.4 Transport lock

1. Turn the transport lock (9) in order to be able to move/transport your appliance easily and store it securely.

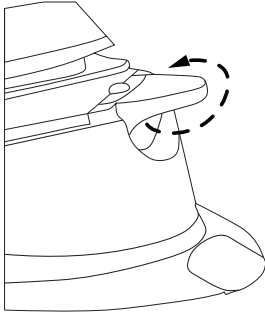

2. Turn the lock again to unlock the transport lock.

4.5 Storage

- If you do not intend to use the appliance for a long time, store it carefully.
- Unplug the appliance and wait for it to cool completely before storing it.
- Discharge the water in the water reservoir (5).
- Wrap the cable around the cable winding slot with bracket (3) and fix it in order to store the steam station.

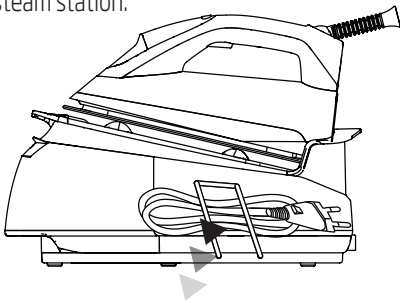

- Store it in a cool and dry place.
- Keep the appliance out of the reach of children.

4.6 Moving and transportation

- Carry the appliance in its original packaging during moving and transportation. The packaging of the appliance protects it against physical damages.
- Do not place heavy loads on the appliance or the packaging. The appliance may be damaged.
- Dropping the appliance may render it non-operational or cause permanent damage.

Bitte zunächst diese Anleitung lesen!

Werter Kunde:

Danke, dass Sie sich für dieses Produkt der Marke Beko entschieden haben. Wir hoffen, dass Sie mit diesem Produkt, das mit den höchsten Qualitätsanforderungen und der modernsten Technologie hergestellt wurde, beste Ergebnisse erzielen. Bitte lesen Sie diese Bedienungsanleitung und alle anderen Begleitdokumente aufmerksam, bevor Sie das Produkt verwenden; bewahren Sie sie zum künftigen Nachschlagen sicher auf. Wenn Sie das Produkt an einen Dritten weitergeben, händigen Sie bitte auch diese Anleitung aus. Befolgen Sie alle Warnhinweise und Informationen in dieser Anleitung.

Bedeutung der Symbole

Folgende Symbole werden in den verschiedenen Abschnitten dieser Anleitung verwendet:



Wichtige Informationen und nützliche Tipps zur Verwendung.



WARNUNG: Warnhinweise zu gefährlichen Situationen im Hinblick auf die Sicherheit von Leib, Leben und Eigentum.



Dieses Produkt wurde in umweltfreundlichen, modernen Einrichtungen ohne schädliche Auswirkungen auf die Natur hergestellt.



Es enthält kein PCB.

1 Wichtige Hinweise zu Sicherheit und Umwelt

Dieser Abschnitt enthält Sicherheitsanweisungen, die beim Schutz vor Personen- und Sachschäden helfen.

Bei Nichtbeachtung dieser Anweisungen erlischt die gewährte Garantie.

1.1 Allgemeine Sicherheit

- Dieses Gerät erfüllt die internationalen Sicherheitsstandards.
- Dieses Gerät kann von Kindern ab 8 Jahren sowie von Personen mit eingeschränkten körperlichen, sensorischen oder geistigen Fähigkeiten oder einem Mangel an Wissen und Erfahrung verwendet werden, sofern sie beaufsichtigt werden oder die Anweisungen im Hinblick auf eine sichere Benutzung des Produktes sowie die möglichen Gefahren verstehen. Kinder dürfen nicht mit dem Gerät spielen. Reinigungs- und Wartungsarbeiten dürfen nicht von Kindern ausgeführt werden, sofern diese nicht durch einen Erwachsenen beaufsichtigt werden.
- Lassen Sie das Gerät niemals unbeaufsichtigt, während es angeschlossen ist.
- Ziehen Sie den Netzstecker, bevor Sie den Wasserbehälter auffüllen.
- Öffnen Sie die Öffnung zum Nachfüllen von Wasser nicht während der Benutzung.
- Verwenden und lagern Sie das Gerät auf einem flachen und stabilen Untergrund.
- Achten Sie darauf, dass der Untergrund unter der Platte eben ist, wenn Sie das Gerät auf die Basisplatte stellen.
- Stellen Sie Ihr Bügeleisen bei Nichtbenutzung immer auf der Basis ab.
- Falls das Gerät heruntergefallen ist, leckt oder andere Fehler aufweist, wenden Sie sich bitte an einen autorisierten Serviceanbieter. Verwenden Sie das Gerät erst wieder, nachdem es repariert wurde.
- Halten Sie Gerät und Netzkabel bei der Benutzung oder während des Abkühlens von Kindern unter 8 Jahren fern.

1 Wichtige Hinweise zu Sicherheit und Umwelt

- Das Gerät ist nicht zur Benutzung im Freien geeignet.
- Nur Originalteile und vom Hersteller empfohlene Teile verwenden.
- Verwenden Sie das Gerät nur, wenn es mit der Dampfbügeleisenstation verbunden ist.
- Demontieren Sie das Gerät nicht.
- Die Stromversorgung muss mit den Angaben am Typenschild des Gerätes übereinstimmen.
- Die Stromversorgung des Gerätes muss mit einer Sicherung von mindestens 16 A abgesichert werden.
- Verwenden Sie das Gerät mit einer geerdeten Steckdose.
- Das Gerät nicht mit einem Verlängerungskabel verwenden.
- Beim Trennen des Gerätes nicht am Netzkabel selbst ziehen.
- Falls das Netzkabel beschädigt ist, muss es vom Händler, Kundendienst oder einem spezialisierten und autorisierten Serviceanbieter mit ähnlichen Qualifizierungen repariert oder ausgetauscht werden.
- Ziehen Sie vor der Reinigung den Netzstecker.
- Netzkabel nicht um das Gerät wickeln.
- Gerät oder Netzstecker nicht mit feuchten oder gar nassen Händen berühren, wenn das Gerät an die Stromversorgung angeschlossen ist.
- Sohle und Oberfläche der Dampfstation können sehr heiß werden. Bei Berührung heißer Flächen drohen Verbrennungen.
- Gerät nicht an oder in der Nähe von Stellen benutzen, an denen sich leicht brennbare oder gar explosive Materialien befinden.
- Falls Sie die Verpackungsmaterialien aufheben möchten, bewahren Sie sie außerhalb der Reichweite von Kindern auf.

1 Wichtige Hinweise zu Sicherheit und Umwelt

- Detaillierte Informationen zur Reinigung des Gerätes finden Sie im Abschnitt Reinigung und Wartung.

1.2 Erfüllung von WEEE-Vorgaben zur Entsorgung von Altgeräten



Dieses Produkt erfüllt die Vorgaben der EU-WEEE-Direktive (2012/19/EU). Das Produkt wurde mit einem Klassifizierungssymbol für elektrische und elektronische Altgeräte (WEEE) gekennzeichnet.

Dieses Gerät wurde aus hochwertigen Materialien hergestellt, die wiederverwendet und recycelt werden können. Entsorgen Sie das Gerät am Ende seiner Einsatzzeit nicht mit dem regulären Hausmüll; geben Sie es stattdessen bei einer Sammelstelle zur Wiederverwertung von elektrischen und elektronischen Altgeräten ab. Ihre Stadtverwaltung informiert Sie gerne über geeignete Sammelstellen in Ihrer Nähe.

1.3 Einhaltung von RoHS-Vorgaben:

Das von Ihnen erworbene Produkt erfüllt die Vorgaben der EU-RoHS Direktive (2011/65/EU). Es enthält keine in der Direktive angegebenen gefährlichen und unzulässigen Materialien.

1.4 Verpackung des Produktes



Die Produktverpackung besteht aus recyclingfähigen Materialien. Bitte achten Sie darauf, dass die Verpackungsmaterialien entsprechend den geltenden örtlichen Gesetzen entsorgt werden, damit die Materialien zum Schutz der Umwelt dem Recycling zugeführt werden.

2 Ihre Dampfstation

2.1 Übersicht



1. Kalksammelkartusche
2. Dampfstation
3. Kabelaufwickelschlitz mit Halterung
4. Wassertankfreigaberiegel
5. Abnehmbarer Wassertank
6. Wasserauffülldeckel
7. Oberfläche der Dampfstation
8. Sohle
9. Transportsicherung
10. Bedienfeld
11. Ein/Aus- und Kontrolltaste
12. Dampfauslöser

2.2 Technische Daten

Spannungsversorgung :

220 - 240 V Wechselspannung, 50-60 Hz

Stromverbrauch

: 2190 - 2600 W

Pumpendruck

: 6 Bar







Dampfstoßmenge

: Bis 110 g/min

Technische und optische Änderungen vorbehalten.

Die am Gerät oder in der Dokumentation angegebenen Werte wurden nach maßgeblichen Standards unter Laborbedingungen ermittelt. Diese Werte können je nach Einsatz- und Umgebungsbedingungen variieren.

2 Ihre Dampfstation

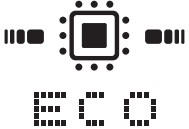
Bedienfeld	Symbole	Beschreibungen
		Wassertank ist leer
		Dampfstufe
		Kalksammelkartusche muss ersetzt werden
		Temperatureinstellungen
		Automatische Abschaltung
		Selbstreinigung
		Smart-ECO-Modus

3 Bedienung

3.1 Vorgesehene Verwendung

Dieses Gerät ist nur für den Einsatz in Privathaushalten und für das Bügeln vorgesehen; es eignet sich nicht für den professionellen Einsatz.

3.2 Erste Verwendung

1. Entfernen Sie die Verpackung von der separat im Karton verpackten Kalksammelkartusche (1).
2. Tauchen Sie die Kalksammelkartusche (1) zur Verbesserung ihrer Leistung 1 Minuten lang in Wasser.

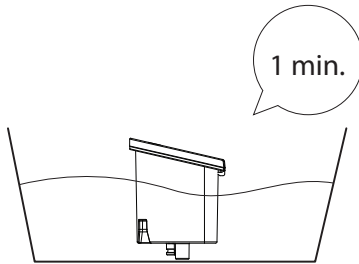

3. Drücken Sie die Kartusche (1) dann in ihren Steckplatz.

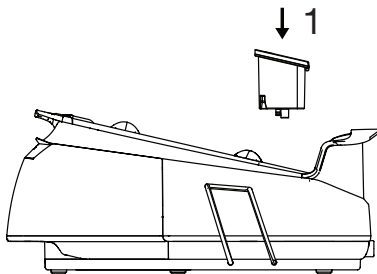

4. Vor der ersten Benutzung sollten Sie den Wassertank (5) zur Entfernung von Fabrikationsrückständen zweimal mit Wasser (siehe 3.6) füllen und das Wasser verdampfen lassen.



Während der ersten Benutzung kann das Gerät einen leichten Geruch absondern. Dies stellt sich nach mehreren Benutzungen allmählich ein.

3.3 Tipps zum Bügeln

- Das Gerät erhitzt sich innerhalb kurzer Zeit; bügeln Sie Stoffe wie Synthetik, Seide etc. bei geringen Temperatureinstellungen.
- Bügeln Sie glänzende Stoffe (Seide usw.) auf links oder im Smart-ECO-Modus.
- Üben Sie beim Bügeln von Stoffen wie Samt wenig Druck aus und bügeln Sie sie nur in eine Richtung.
- Der Einsatz von Dampf kann bei farbigen Seidenstoffen Flecken verursachen. Verzichten Sie den Einsatz von Dampf.
- Kleidung aus 100 % reiner Wolle kann mit Dampf gebügelt werden.
- Bügeln von Wolltextilien kann Glanz verursachen. Bügeln Sie derartige Wäsche auf links.



WARNUNG: Achten Sie darauf, dass das Bügeleisen keine Metallteile, wie Reißverschlüsse oder Nieten, berührt. Andernfalls könnte die Bügeleisensohle beschädigt werden.

3.4 Temperatur einstellen

Stellen Sie die geeignete Temperatur für die zu bügelnde Wäsche mit Hilfe der Kontrolltaste (11) ein.

Textiltyp	Temperatureinstellung	Dampfeinstellung
Synthetik	•	Ohne Dampf
Seide	••	Mit Dampf
Baumwolle	•••	Mit Dampf
Leinen - Jeans	Max.	Mit Dampf

3 Bedienung



Der Smart-ECO-Modus Ihres Gerätes eignet sich für alle Wäschearten, die gebügelt werden können. Sie können sie gefahrlos bügeln. In diesem Modus können Sie mit Hilfe des Dampfauslösers (12) dampfbügeln.



WARNUNG: Sie können bei allen Temperaturstufen mit Ausnahme von „•“ dampfbügeln, indem Sie den Dampfauslöser (12) drücken.



WARNUNG: Beachten Sie beim Bügeln die Bügelanweisungen am Pflegetikett des Wäschestücks.

3.5 Trockenbügeln

Ihr Gerät gibt keinen Dampf aus, solange Sie den Dampfauslöser (12) nicht drücken.

Verwenden Sie zum Trockenbügeln den Dampfauslöser (12) nicht.

3.6 Wassertank auffüllen



WARNUNG: Achten Sie darauf, den Netzstecker zu ziehen, wenn Sie den Wassertank füllen, ohne das Bügeleisen von der Dampfstation zu nehmen.

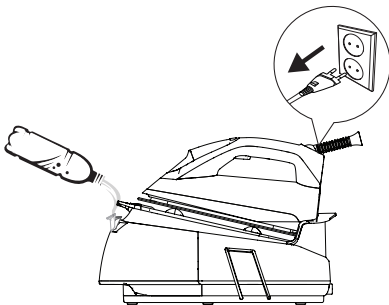

Wenn Sie den Dampfauslöser (12) bei leerem Wassertank drücken, wird etwa 30 bis 40 Sekunden lang das Symbol "🔥" am Bildschirm angezeigt.

1. Drücken Sie zum Abschalten die Ein-/Austaste (11) und ziehen Sie den Netzstecker.

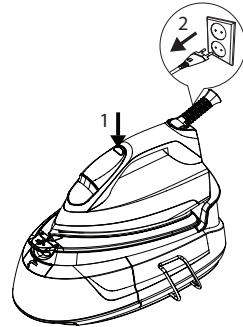

2. Entfernen Sie den Wassertank (5), indem Sie den Wassertankfreigaberiegel unter dem Wassertank drücken.

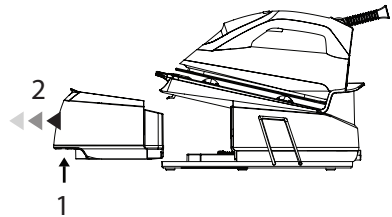

3. Öffnen Sie den Wasserauffülldeckel (6) und füllen Sie das Gerät bis zur MAX-Markierung.

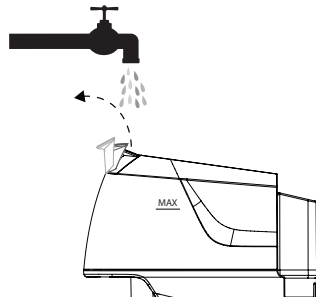

3 Bedienung



Ihr Gerät eignet sich zur Benutzung mit Leitungswasser. Falls das Leitungswasser übermäßig hart ist, sollte ein Gemisch aus Leitungswasser und aufbereitetem Wasser verwendet werden.

4. Bringen Sie den Wasserbehälter (5) an seiner Position an.
 - Der Wassertank rastet hörbar ein.

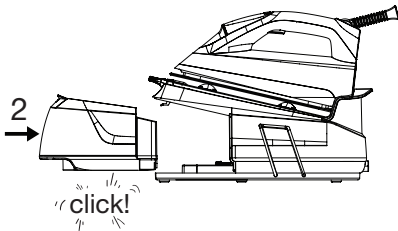

3.7 Dampfbügeln

1. Füllen Sie den Wasserbehälter (5) mit Wasser (siehe 3.6).
2. Platzieren Sie das Gerät auf die Oberfläche der Dampfstation (7).
3. Schließen Sie das Netzkabel an.

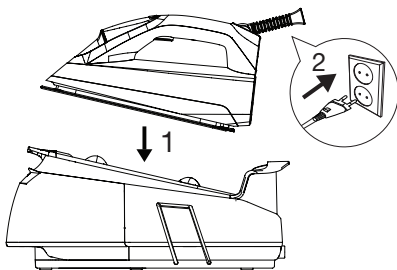

- Sie hören einen Signalton, wenn das Gerät den Betrieb aufnimmt.
 - Das Bedienfeld (10) blinkt einmal und erlischt dann.
4. Drücken Sie die Ein-/Austaste (11).



Beim Pumpenbetrieb können einige Geräusche entstehen, während Wasser gezogen wird; dies ist normal.



Das Gerät startet bei der ersten Benutzung den Smart-ECO-Modus. Diese Stufe bietet eine sichere Temperatur und Dampfmenge bei allen Wäschestücken, die gebügelt werden können.

5. Über die Kontrolltaste (11) können Sie andere Temperaturwerte als den Smart-ECO-Modus einstellen (siehe 3.4).



WARNUNG: Treffen Sie Ihre Auswahl entsprechend dem zu bügelnden Wäschestück.

6. Wenn das Symbol der ausgewählten Einstellung dauerhaft am Display blinkt, ist das Gerät zum Bügeln bereit.



WARNUNG: Falls das Symbol am Display blinkt, bedeutet dies, dass sich die Temperatur der Sohle nicht auf die gewünschte Stufe eingestellt ist.



Sie können bei allen Temperaturstufen mit Ausnahme von „•“ dampfbügeln, indem Sie den Dampfauslöser (12) drücken.

3 Bedienung

7. Wenn das Gerät zum Dampfbügeln bereit ist, bewegen Sie das Bügeleisen horizontal über das zu bügelnde Wäschestück und drücken Sie den Dampfauslöser (12). Ihr Bügeleisen gibt Dampf über die Sohle (8) aus, solange Sie den Dampfauslöser gedrückt halten.

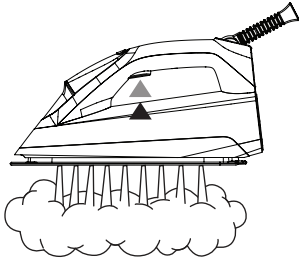

8. Drücken Sie nach dem Bügeln einige Sekunden lang die Ein-/Austaste (11),
– Die Leuchten am Bedienfeld erlöschen.
9. Ziehen Sie den Netzstecker und warten Sie, bis sich das Gerät abgekühlt hat.

3.8 Vertikaler Dampf

Sie können den Dampf auch in aufrechter Position verwenden (siehe 3.7). Dank der vertikalen Dampffunktion können Sie Ihre Vorhänge und aufgehängte Wäsche bügeln. Halten Sie das Gerät 15 bis 30 cm vom Wäschestück bzw. Vorhang entfernt.

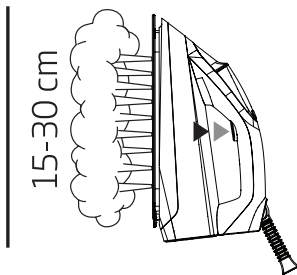

3.9 Automatische Abschaltung

Wenn Sie das Gerät 10 Minuten lang nicht bewegen und keine Taste drücken, schaltet es sich automatisch aus.

- Wenn Sie das Gerät horizontal bewegen oder eine Taste drücken, nimmt es den Betrieb auf.



Es kann 60 Sekunden dauern, bis die Sohle (8) die voreingestellte Temperatur erreicht.



WARNUNG: Dampf niemals auf Menschen oder Tiere richten.

4 Reinigung und Pflege

4.1 Reinigung



WARNUNG: Tauchen Sie die Dampfstation (2) nicht in Wasser oder andere Flüssigkeiten. Geben Sie niemals Essig, Entkalkungsmittel, Stärke, Parfüm oder andere Zusatzprodukte, die das Bügeln vereinfachen sollen, in das Gerät.



WARNUNG: Reinigen Sie das Gerät niemals mit Benzin, Lösungsmitteln und scheuernden Reinigungsmitteln oder harten Bürsten.



WARNUNG: Spülen Sie Ihr Gerät nicht unter fließendem Wasser ab, tauchen Sie es nicht in Wasser oder andere Flüssigkeiten.



WARNUNG: Verwenden Sie zur Reinigung der Sohle (8) keine Scheuermittel.

1. Schalten Sie das Gerät vor der Reinigung ab und ziehen Sie den Netzstecker.
2. Warten Sie, bis das Gerät vollständig abgekühlt ist.
3. Reinigen Sie die Außenseite des Gerätes mit einem leicht angefeuchteten Tuch. Warten Sie dann, bis es vollständig getrocknet ist.
4. Befreien Sie die Sohle (8) bei Bedarf mit einem leicht angefeuchteten Tuch und einem nicht scheuernden Flüssigreiniger von Ablagerungen und Resten.

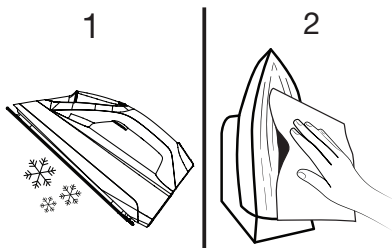

4.2 Kalksammelkartusche austauschen



WARNUNG: Verwenden Sie keine Entkalkungsmittel! Sie könnten das Gerät beschädigen.



WARNUNG: Kaufen Sie Kartuschen ausschließlich bei Händlern und Kundendiensten. Andernfalls passt der von Ihnen erworbene Artikel möglicherweise nicht in den Kartuschensteckplatz und funktioniert nicht. Dadurch kann Ihr Gerät beschädigt werden. Defekte aufgrund des Einsatzes einer falschen Kartusche werden nicht durch die Garantie abgedeckt.

1. Das Symbol „“ blinkt dauerhaft am Bedienfeld (10), wenn die Kartusche ausgetauscht werden muss.



Die Kartusche muss nach einem Verbrauch von etwa 30 Litern Wasser ausgetauscht werden.

2. Tauchen Sie die neue Kartusche zur Verbesserung ihrer Leistung 1 Minuten lang in Wasser.
3. Stellen Sie vor Entfernen der alten Kartusche aus dem Steckplatz sicher, dass die Bereiche rund um die Kartusche abgekühlt sind.
4. Drücken Sie leicht auf die Kartusche und lassen Sie sie dann los.

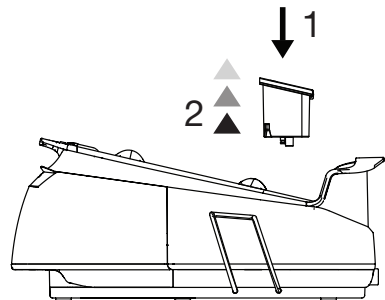

4 Reinigung und Pflege

5. Nehmen Sie die neue Kartusche aus der Verpackung, tauchen Sie sie 1 Minuten in Wasser und drücken Sie sie in den Steckplatz.

4.3 Entkalkungsfunktion (Selbstreinigung)

1. Wenn das Entkalkungssymbol (Selbstreinigung)  am Bedienfeld (10) blinkt, ist es an der Zeit, das Gerät zu entkalken.
2. Füllen Sie den Wasserbehälter (5) (siehe 3.6).
3. Schließen Sie das Netzkabel an.
4. Halten Sie Kontrolltaste (1) und Dampfauslöser (11) gemeinsam 3 Sekunden gedrückt.

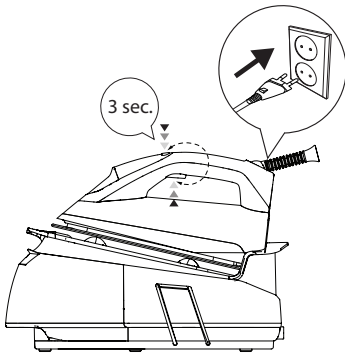

Wenn das Gerät in den Entkalkungsmodus (Selbstreinigung) wechselt, blinkt das Symbol  dauerhaft am Bedienfeld (10).

5. Drücken Sie dann einmal die Kontrolltaste (11).
– Das Symbol  blinkt dauerhaft am Bedienfeld (10).
6. Halten Sie das Gerät horizontal über ein Spülbecken und schütteln Sie es, während Sie den Dampfauslöser (12) gedrückt halten.
7. Wenn die Entkalkung (Selbstreinigung) abgeschlossen ist, kehrt das Gerät automatisch in den Modus vor der Entkalkung zurück.

4.4 Transportsicherung

1. Drehen Sie die Transportsicherung (9), damit Sie Ihr Gerät sicher einfach bewegen/transportieren und sicher lagern können.

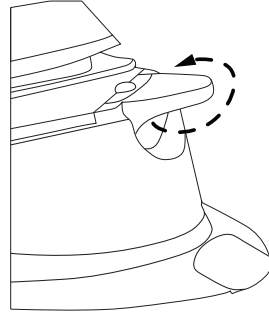

2. Drehen Sie die Sicherung zur Freigabe der Transportsicherung noch einmal.

4.5 Aufbewahrung

- Verstauen Sie das Gerät sorgfältig, falls Sie es längere Zeit nicht benutzen sollten.
- Ziehen Sie den Netzstecker und warten Sie, bis sich das Gerät vollständig abgekühlt hat, bevor Sie es lagern.
- Leeren Sie den Wassertank (5).
- Wickeln Sie das Kabel um den Kabelaufwickelschlitz mit der Halterung (3) und befestigen Sie es zur Lagerung der Dampfstation.

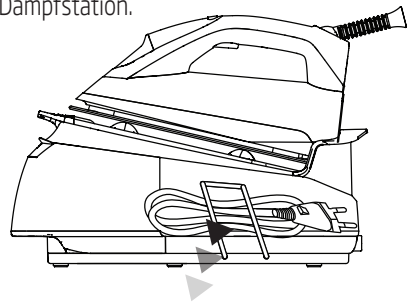

- Kühl und trocken lagern.
- Halten Sie das Gerät von Kindern fern.

4.6 Transport

- Transportieren Sie das Gerät in seiner Originalverpackung. Die Verpackung schützt das Gerät vor Beschädigungen.
- Legen Sie keine schweren Gegenstände auf dem Gerät oder der Verpackung ab. Andernfalls könnte das Gerät beschädigt werden.
- Falls das Gerät herunterfällt, ist es möglicherweise nicht mehr funktionsfähig oder weist dauerhafte Schäden auf.

Vertriebsniederlassung Österreich für Beko Kleingeräte:

Elektra Bregenz AG
Pfarrgasse 77
A-1230, Wien



<http://at.beko.com/>

Sehr geehrter Kunde!

Vielen Dank, dass Sie sich für ein Qualitätsprodukt von Beko entschieden haben!

Unsere Geräte werden nach den neuesten technischen Erkenntnissen entwickelt, produziert und geprüft.

Sollte trotzdem eine Störung auftreten, so bitten wir Sie, sich mit Ihrem **Fachhändler** bzw. mit der Verkaufsstelle in Verbindung zu setzen.

Gewährleistungsansprüche können **nicht direkt bei Beko** geltend gemacht werden! Behalten Sie deshalb immer Ihre Verkaufsquittung als Beleg.

Wir danken Ihnen, für Ihr Vertrauen und wünschen Ihnen viel Freude mit Ihrem neuen Produkt!

Merci de bien vouloir lire ce manuel d'utilisation avant de commencer !

Chère cliente, cher client,

Merci d'avoir choisi ce produit Beko. Nous espérons que ce produit, fabriqué dans des installations modernes et soumis à un processus de contrôle qualité rigoureux, vous offre les meilleures performances possibles. C'est pourquoi nous vous recommandons, avant d'utiliser ce produit, de lire attentivement ce manuel et tous les autres documents fournis et de les conserver soigneusement pour toute consultation future. Si vous confiez le produit à quelqu'un d'autre, n'oubliez pas de lui remettre également le manuel d'utilisation. Veuillez à bien respecter les consignes et les instructions figurant dans le manuel d'utilisation.

Signification des symboles

Les symboles suivants sont repris tout au long de ce manuel :

	Informations importantes et conseils utiles sur l'utilisation de l'appareil.
--	--

	AVERTISSEMENT : Avertissement sur les situations dangereuses concernant la sécurité des biens et des personnes.
--	--



Ce produit a été fabriqué dans les usines modernes respectueuses de l'environnement.



Ne contient pas de PCB.

Cette section contient des consignes de sécurité qui permettent de se prémunir contre les risques de dommages corporels ou de dégâts matériels.

Le non-respect de ces consignes annule la garantie.

1.1 Consignes générales de sécurité

- Cet appareil est conçu selon les normes internationales de sécurité.
- Cet appareil peut être utilisé par des enfants âgés de 8 ans et des personnes à capacités physiques, sensorielles ou mentales réduites ou qui manquent d'expérience et de connaissances, à condition qu'elles soient supervisées ou qu'elles aient reçues les consignes concernant l'utilisation sûre de l'appareil et assimilées les dangers encourus. Les enfants ne doivent pas jouer avec l'appareil. Les travaux d'entretien et de nettoyage ne doivent pas être effectués par des enfants à moins qu'ils soient surveillés par un adulte.
- Ne laissez pas l'appareil sans surveillance quand il est branché.
- Débranchez l'appareil avant de remplir le réservoir d'eau.
- N'ouvrez pas le réservoir d'eau pendant que vous utilisez l'appareil.
- Utilisez et entreposez l'appareil sur une surface stable.
- Lorsque l'appareil est placé sur sa semelle, assurez-vous que la surface en dessous est équilibrée.
- Laissez en permanence votre fer à repasser reposer sur son socle.
- Si l'appareil tombe, coule ou présente d'autres défauts, contactez un service agréé. N'utilisez pas l'appareil avant qu'il ne soit réparé.
- Lorsque vous utilisez l'appareil ou lorsque vous le laissez refroidir, tenez l'appareil et le câble d'alimentation hors de la portée des enfants de moins de 8 ans.
- L'appareil n'est pas adapté pour être utilisé à l'extérieur.

- Utilisez uniquement des pièces d'origine ou pièces recommandées par le fabricant.
- Utilisez l'appareil uniquement lorsqu'il est relié au fer à vapeur.
- Ne désassemblez pas l'appareil.
- Assurez-vous que votre source d'alimentation électrique soit conforme aux informations spécifiées sur la plaque signalétique de votre appareil.
- L'alimentation secteur de l'appareil doit être sécurisée avec un fusible d'au moins 16 A.
- Utilisez l'appareil uniquement avec une prise de terre.
- N'utilisez pas l'appareil avec une rallonge.
- Ne tirez pas sur le câble d'alimentation de l'appareil pour le débrancher de l'alimentation.
- Si le câble d'alimentation est endommagé, il doit être remplacé ou réparé par le revendeur, son service après-vente ou par une personne agréée de qualification semblable.
- Veillez à toujours débrancher l'appareil avant de le nettoyer.
- Évitez d'enrouler le câble d'alimentation autour de l'appareil.
- Évitez de toucher l'appareil ou sa prise avec des mains humides ou mouillées lorsqu'il est branché.
- La semelle et la surface de la centrale vapeur peuvent surchauffer. Tout contact avec les surfaces chaudes peut entraîner des brûlures.
- N'utilisez pas l'appareil à proximité des lieux et matériaux combustibles ou inflammables.
- Si vous conservez le matériel d'emballage, tenez-le hors de la portée des enfants.
- Pour des informations détaillées sur le nettoyage de l'appareil, veuillez vous référer à la section Nettoyage et entretien.

1.2 Conformité avec la directive DEEE et mise au rebut des produits usagés



Ce produit est conforme à la directive DEEE (2012/19/UE) de l'Union européenne). Ce produit porte un symbole de classification pour la mise au rebut des équipements électriques et électroniques (DEEE). Le présent produit a été fabriqué avec des pièces et du matériel de qualité supérieure susceptibles d'être réutilisés et adaptés au recyclage. Par conséquent, nous vous conseillons de ne pas le mettre au rebut avec les ordures ménagères et d'autres déchets à la fin de sa durée de vie. Au contraire, rendez-vous dans un point de collecte pour le recyclage de tout matériel électrique et électronique. Veuillez vous rapprocher des autorités de votre localité pour plus d'informations concernant le point de collecte le plus proche.

1.3 Conformité avec la directive LdSD

L'appareil que vous avez acheté est conforme à la directive LdSD (2011/65/UE) de l'Union européenne. Il ne comporte pas les matériaux dangereux et interdits mentionnés dans la directive.

1.4 Emballage du produit



L'emballage de l'appareil est fait à partir des matériaux recyclables. Veillez à ce que les matériaux d'emballage soient mis au rebut selon la réglementation locale en vigueur afin de les inclure dans le processus de recyclage aux fins de la protection de l'environnement.

2 Votre centrale vapeur

2.1 Vue d'ensemble



1. Cartouche anticalcaire
2. Centrale vapeur
3. Tambour d'enroulement de câble avec support
4. Verrou du réservoir d'eau amovible
5. Réservoir d'eau amovible
6. Couvercle du réservoir d'eau
7. Surface de la centrale vapeur
8. Semelle
9. Verrouillage de transport
10. Panneau de commande
11. Bouton de contrôle marche/arrêt
12. Gâchette à vapeur

2.2 Données techniques

Alimentation électrique :

220-240V~, 50-60 Hz

Consommation d'énergie : 2190-2600 W

Pression vapeur : 6 bars









Débit vapeur :

Jusqu'à 110 g/min.

Droit de modifications techniques ou de conception réservé.

Les valeurs indiquées sur les inscriptions apposées sur votre produit ou les autres documents fournis avec l'appareil sont des valeurs obtenues en conditions de laboratoire, conformément aux normes en vigueur. Ces valeurs peuvent varier selon l'utilisation de l'appareil et les conditions environnantes.

2 Votre centrale vapeur

Panneau de commande	Symboles	Descriptions
		Le réservoir d'eau est vide
		Niveau de vapeur
		La cartouche anticalcaire doit être remplacée.
		Réglages de température
		Arrêt automatique
		Nettoyage automatique
		Mode Smart - ECO

3 Fonctionnement

3.1 Utilisation prévue

Cet appareil a été conçu uniquement pour une utilisation domestique et pour le repassage ; il ne convient pas à un usage professionnel.

3.2 Première utilisation

1. Retirez l'emballage de la cartouche anticalcaire (1) qui est placée séparément dans la boîte.
2. Laissez tremper la cartouche anticalcaire (1) dans l'eau pendant 1 minutes pour augmenter sa performance.

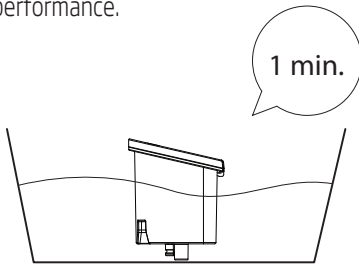

3. Placez ensuite la cartouche (1) dans son logement.

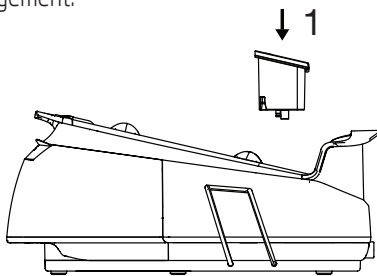

4. Avant la première utilisation, remplissez le réservoir d'eau (5) avec de l'eau (voir 3.6) puis laissez évaporer l'eau deux fois pour retirer les résidus de fabrication.



Lors de la première utilisation, le fer à repasser dégagera une légère odeur. Cela reviendra à la normale après quelques utilisations.

3.3 Conseils pour le repassage

- L'appareil devient chaud rapidement ; repassez les tissus en synthétique, soie etc. en réglant l'appareil à basse température.
- Repassez les tissus qui peuvent garder des effets de brillance (soie etc.) en les retournant à l'envers ou en utilisant l'appareil en mode Smart-ECO.
- Faites de très faibles pressions lorsque vous repassez des tissus comme le velours et repassez-les uniquement dans une seule direction.
- L'utilisation de la vapeur peut provoquer des tâches sur les tissus de couleurs en soie. N'utilisez pas la vapeur.
- Les vêtements en 100% pur laine peuvent être repassés avec la fonction vapeur.
- Repasser les vêtements en laine peut laisser des effets de brillance. Repassez-les en les retournant à l'envers.



AVERTISSEMENT : Évitez que des parties métalliques telles que les fermetures éclair et rivets n'entrent en contact avec le fer à repasser. Cela peut endommager la semelle du fer à repasser.

3.4 Réglage de la température

Réglez la température appropriée au tissu à repasser à l'aide du bouton de commande (11).

Type de tissu	Réglage de la température	Réglage de la vapeur
Synthétique	•	Sans vapeur
Soie	••	Avec vapeur
Coton	•••	Avec vapeur
Lin - Jean	Max	Avec vapeur

3 Fonctionnement



Le mode Smart-ECO de votre appareil est adapté à tous les types de tissus qui peuvent être repassés. Vous pouvez repasser en toute sécurité. Vous pouvez repasser à la vapeur à l'aide de la gâchette à vapeur (12) avec ce mode.



AVERTISSEMENT : Vous pouvez repasser à la vapeur avec tous les niveaux de température excepté pour "•". Appuyez sur la gâchette à vapeur (12) pour repasser à la vapeur.



AVERTISSEMENT : Prenez en compte les instructions de repassage mentionnées sur l'étiquette du tissu avant de le repasser.

3.5 Repassage à sec

Votre appareil ne produira pas de vapeur tant que vous n'appuyez pas sur la gâchette à vapeur (12).

Pour le repassage à sec, n'utilisez pas la gâchette à vapeur (12).

3.6 Remplissage du réservoir d'eau



AVERTISSEMENT : Lorsque vous remplissez le réservoir d'eau sans retirez le fer de la centrale vapeur, assurez-vous que l'appareil soit débranché.

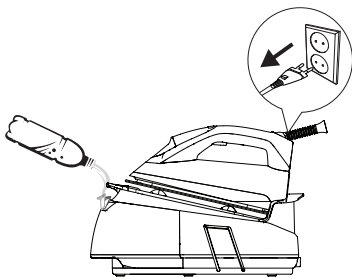

Si vous appuyez sur le déclencheur de vapeur (12) lorsque le réservoir d'eau est vide, le symbole "☹" apparaîtra à l'écran environ 30 à 40 secondes après.

1. Appuyez sur le bouton marche / arrêt (11), éteignez et débranchez l'appareil.

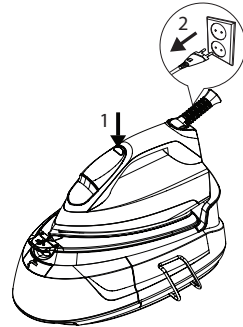

2. Retirez le réservoir d'eau (5) en appuyant sur le manche amovible du réservoir qui se situe en dessous du réservoir d'eau.

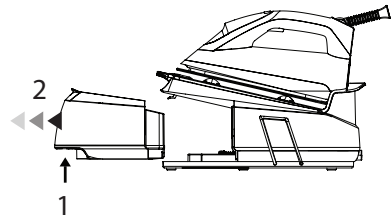

3. Ouvrez le couvercle du réservoir d'eau (6), puis remplissez le réservoir d'eau jusqu'au niveau MAX.

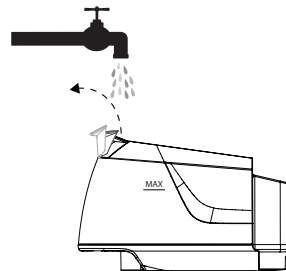

3 Fonctionnement



Vous pouvez utiliser votre appareil avec de l'eau du robinet. Si l'eau de votre robinet est trop calcaire, nous vous recommandons d'utiliser un mélange d'eau du robinet et d'eau potable.

- Assurez-vous que le réservoir d'eau (5) soit bien en place.
 - Vous entendrez un clic lorsque le réservoir d'eau sera bien installé dans son emplacement.

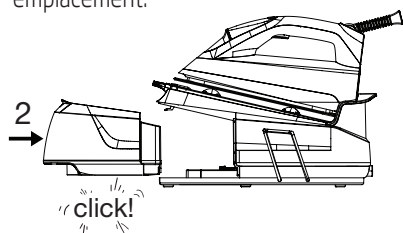

3.7 Repassage à la vapeur

- Remplissez le réservoir d'eau (5) avec de l'eau (voir 3.6).
- Installez l'appareil sur la surface de la station vapeur (7).
- Branchez l'appareil.

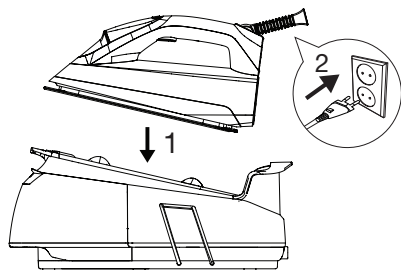

- Vous entendrez un bip lorsque l'appareil se mettra en marche.
 - Le panneau de commande (10) clignote une fois et s'éteint ensuite.
- Appuyez sur le bouton marche/arrêt (11).



Il est normal que la pompe fasse du bruit lorsqu'elle puise l'eau.



Cet appareil fonctionne avec le mode Smart-ECO lors de la première utilisation. Ce niveau permet une température et une quantité de vapeur sûrs pour tous les tissus qui peuvent être repassés.

- Vous pouvez utiliser des niveaux de température autres que le mode Smart - ECO à l'aide du bouton de commande (11) (voir 3.4).



AVERTISSEMENT : Le mode de fonctionnement que vous choisissez doit être adapté au tissu que vous allez repasser.

- Lorsque le symbole du réglage choisi clignote en permanence à l'écran, votre appareil est prêt pour le repassage.



AVERTISSEMENT : Si le symbole clignote à l'écran, cela signifie que le réglage de la température de la semelle n'est pas au niveau souhaité.



Vous pouvez repasser à la vapeur à l'aide de la gâchette à vapeur (12) avec tout les niveaux de température exceptés pour "•".

- Lorsque l'appareil est prêt pour le repassage à la vapeur, déplacez le fer horizontalement sur le tissu à repasser et appuyez sur la gâchette à vapeur (12). Votre fer à repasser évacuera autant de vapeur de sa semelle (8) que vous maintiendrez appuyé la gâchette à vapeur.

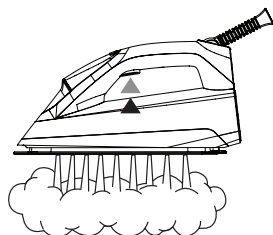

3 Fonctionnement

8. Lorsque le repassage est terminé, appuyez sur le bouton marche/arrêt (11) pendant quelques secondes.

- Les lumières du panneau de commande s'éteindront.

9. Débranchez l'appareil et laissez-le refroidir.

3.8 Vapeur verticale

Vous pouvez également utiliser la vapeur en position verticale. (voir 3.7) Vous pouvez repasser vos rideaux et autres vêtements suspendus à l'aide de la fonction de repassage vertical. Tenez l'appareil à 15-30 cm des vêtements et des rideaux.

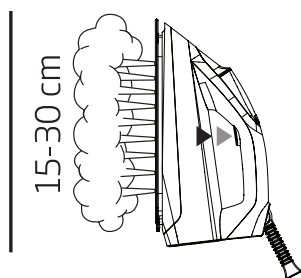

AVERTISSEMENT : N'orientez jamais la vapeur vers les personnes ou les animaux domestiques.

3.9 Arrêt automatique (Auto-Off)

Si vous ne déplacez pas l'appareil ou que vous n'appuyez sur aucun de ses boutons pendant 10 minutes, il s'éteindra automatiquement.

- Si vous déplacez horizontalement l'appareil ou si vous appuyez sur un de ses boutons, il se mettra en marche.



La semelle (8) peut mettre 60 secondes pour atteindre la température précédemment réglée.

4 Nettoyage et entretien

4.1 Nettoyage



AVERTISSEMENT : Ne trempez pas la centrale vapeur (2) dans l'eau ou dans tout autre liquide. Ne mettez jamais de vinaigre, de détartrants, d'amidon de blanchisserie, de parfum ou tout autre produit d'aide au repassage dans le fer à vapeur.



AVERTISSEMENT : N'utilisez jamais d'essence, de solvant, d'agent nettoyant abrasif ou de brosse dure pour nettoyer votre fer.



AVERTISSEMENT : Ne lavez pas votre appareil sous l'eau courante ou ne le trempez pas dans de l'eau ou dans tout autre liquide.



AVERTISSEMENT : N'utilisez pas d'agents nettoyants abrasifs pour nettoyer la semelle (8).

1. Mettez l'appareil hors tension et débranchez-le avant de le nettoyer.
2. Patientez jusqu'au refroidissement complet de l'appareil.
3. Utilisez un chiffon doux légèrement humide pour nettoyer la partie externe de l'appareil. Ensuite, attendez qu'il soit complètement sec.
4. Essuyez les sédiments et résidus de la semelle (8) à l'aide d'un tissu doux et légèrement humid, et d'un nettoyant liquide non abrasif si nécessaire.

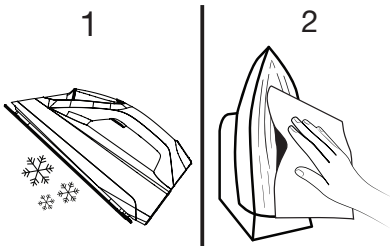

4.2 Remplacez la cartouche anticalcaire



AVERTISSEMENT : N'utilisez aucun produit de détartrage ! Cela peut endommager l'appareil.



AVERTISSEMENT : N'achetez pas de cartouche ailleurs que chez un revendeur ou centres de service. Dans le cas contraire, votre cartouche ne se fixera à son logement et ne fonctionnera pas. Cela peut provoquer une panne de votre appareil. Les défauts dus à l'usage de la mauvaise cartouche ne sont pas couverts par la garantie.

1. Le symbole "滴" clignotera sur le panneau de commande (10) lorsqu'il faudra remplacer la cartouche anticalcaire.



La cartouche doit être remplacée au bout d'une consommation de 30 litres d'eau.

2. Laissez tremper la nouvelle cartouche dans l'eau pendant 1 minutes afin d'augmenter sa performance.
3. Avant de retirer l'ancienne cartouche de son logement, assurez-vous que ses extrémités soient froides.
4. Pressez légèrement et relâchez pour remplacer la cartouche.

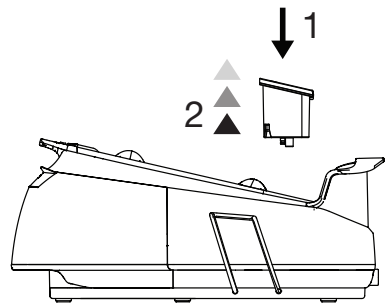

4 Nettoyage et entretien

5. Retirez l'emballage de la nouvelle cartouche, trempez-la dans l'eau pendant 1 minutes et enclenchez-la dans son logement.

4.3 Fonction de détartrage (Auto-nettoyage)

1. Lorsque le symbole de détartrage "☁️" (Auto-nettoyage) clignote sur le panneau de commande, (10) cela signifie qu'il est temps de procéder au détartrage.
2. Remplissez le réservoir d'eau (5) (voir 3.6).
3. Branchez l'appareil.
4. Appuyez et maintenez le bouton de contrôle (11) et la gâchette à vapeur (12) simultanément pendant 3 secondes.

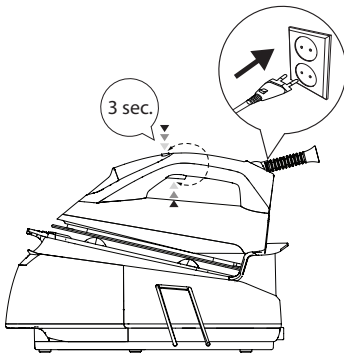

Le symbole "☁️" clignotera en permanence sur le panneau de commande (10) lorsque l'appareil passera en mode détartrage (auto-nettoyage).

5. Appuyez ensuite sur le bouton de contrôle (11) une fois.
 - le symbole "☁️" se mettra à clignoter en continu sur la panneau de commande (12).
6. Tenez l'appareil en position horizontale au-dessus de l'évier et secouez-le tout en appuyant et en maintenant la gâchette à vapeur (12).
7. À la fin du détartrage (auto-nettoyage), l'appareil revient automatiquement au mode programmé avant le processus de détartrage.

4.4 Verrouillage de transport

1. Levez le verrou de transport (9) de manière à pouvoir déplacer/transporter votre appareil facilement et le ranger en toute sécurité.

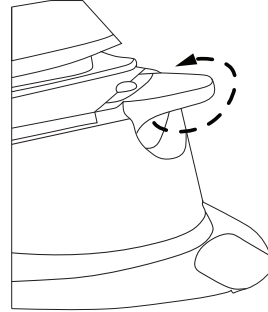

2. Levez le verrou une nouvelle fois pour déverrouiller le verrou de transport.

4.5 Rangement

- Si vous ne comptez pas utiliser votre appareil pendant un certain temps, veuillez le ranger soigneusement.
- Débranchez l'appareil et attendez qu'il soit à l'arrêt complet avant de le ranger.
- Videz l'eau du réservoir (5).
- Enroulez le câble autour du tambour d'enroulement (3) et fixez-le de manière à ranger la centrale vapeur.

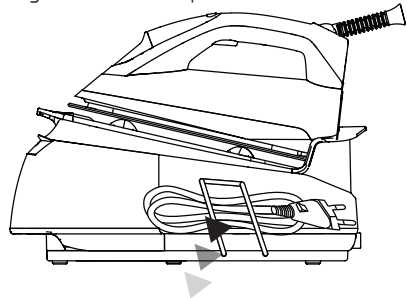

- Conservez-le dans un endroit frais et sec.
- Tenez l'appareil hors de portée des enfants.

4.6 Déplacement et transport

- Pendant la manipulation et le transport, portez toujours l'appareil dans son emballage d'origine. L'emballage de l'appareil le protège des dommages physiques.
- Ne placez pas de charge lourde sur l'appareil ou sur l'emballage. Cela pourrait l'endommager.
- Toute chute de l'appareil peut le rendre non opérationnel ou l'endommager de façon permanente.

Lütfen önce bu kılavuzu okuyun!

Değerli Müşterimiz,

Beko ürününü tercih ettiğiniz için teşekkür ederiz. Yüksek kalite ve teknoloji ile üretilmiş olan ürününüzün size en iyi verimi sunmasını istiyoruz. Bunun için, bu kılavuzun tamamını ve verilen diğer belgeleri ürünü kullanmadan önce dikkatle okuyun ve bir başvuru kaynağı olarak saklayın. Ürünü başka birisine vererseniz, kullanma kılavuzunu da birlikte verin. Kullanma kılavuzunda belirtilen tüm bilgi ve uyarıları dikkate alarak talimatlara uyun.

Sembollerin anlamları

Bu kullanma kılavuzunun çeşitli kısımlarında aşağıdaki semboller kullanılmıştır:

	Cihazın kullanımıyla ilgili önemli bilgiler ve faydalı tavsiyeler.
--	--

	UYARI: Can ve mal güvenliğiyle ilgili tehlikeli durumlar konusunda uyarılar.
--	---



Bu ürün çevreye saygılı modern tesislerde doğaya zarar vermeden üretilmiştir.

AEEE Yönetmeliğine Uygundur.



PCB içermez.

1 Önemli güvenlik ve çevre talimatları

Bu bölümde, yaralanma ya da maddi hasar tehlikelerini önlemeye yardımcı olacak güvenlik talimatları yer almaktadır.

Bu talimatlara uyulmaması halinde her türlü garanti geçersiz hale gelir.

1.1 Genel güvenlik

- Bu cihaz, uluslararası güvenlik standartlarına uygundur.
- Cihazın 8 yaş ve üzeri çocuklar ile kısıtlı fiziksel, duyuşsal, zihinsel kapasiteye sahip olan ya da bilgi ve deneyime sahip olmayan kişiler tarafından kullanılabilmesi için gözetim altında olmaları veya cihazın güvenli kullanımı ile ilgili talimatları ve tehlikeleri anlamaları gerekir. Çocuklar cihazla oynamamalıdır. Temizlik ve kullanıcı bakım işlemleri, başlarında bir büyük olmadığı sürece çocuklar tarafından yapılmamalıdır.
- Cihazı elektrik fişine bağılyken gözetimsiz bırakmayın.
- Cihazın su tankına su doldurmadan önce fişini prizden çekin.
- Kullanım sırasında su doldurma deliğini açmayın.
- Cihazı sabit bir yüzeyde kullanın ve muhafaza edin.
- Cihaz altlığı üzerine yerleştirildiğinde, altlığın üzerine konulduğu yüzeyin dengeli olmasını sağlayın.
- Cihazınızı, kullanmadığınız durumlarda ya da kullanım sırasında ütölemeye ara verdiğiniz esnarlarda daima altlığı üzerine yerleştirin.
- Cihaz düşürülürse, su sızıntısı yaparsa veya diğler arızalar meydana gelirse, yetkili servise başvurun. Cihazı onarılına kadar kullanmayın.
- Cihaz kullanımda iken veya soğumaya bırakıldığında, 8 yaş altı çocukları cihazdan ve elektrik kablosundan uzak tutun.
- Cihaz dış mekanlarda kullanıma uygun değildir.
- Sadece orijinal parçaları veya üretici tarafından tavsiye edilen parçaları kullanın.
- Cihazı sadece buharlı ütü istasyonuna bağılyken kullanın.

1 Önemli güvenlik ve çevre talimatları

- Cihazı parçalarına ayırmayın.
- Şebeke güç kaynağınız cihazın tip etiketinde belirtilen bilgilere uygun olmalıdır.
- Cihazı kullanacağınız şebeke en az 16 A'lık bir sigorta ile emniyete alınmış olmalıdır.
- Cihazı topraklı prizde kullanın.
- Cihazı uzatma kablosuyla kullanmayın.
- Cihazın fişini çıkartırken kablodan çekmeyin.
- Elektrik kablosu, hasar görmesi durumunda satıcı, servis merkezi veya benzeri uzman ve yetkili servis tarafından onarılmalı veya değiştirilmelidir.
- Cihazı temizlemeden önce fişini prizden çekin.
- Cihazın kablosunu etrafına sarmayın.
- Cihaz elektriğe bağlıyken elleriniz nemli veya ıslaksa cihazın fişine dokunmayın.
- Cihazın tabanı ve buhar istasyon yüzeyi aşırı ısınabilir. Sıcak yüzeylere temas yanıklara yol açabilir.

- Cihazı patlayıcı veya yanıcı ortamların ve maddelerin bulunduğu yerde veya yakınında kullanmayın.
- Ambalaj malzemelerini saklıyorsanız çocukların ulaşamayacağı bir yerde muhafaza edin.
- Cihazın temizlenmesine dair detaylı bilgiler için lütfen Temizlik ve Bakım adlı bölüme bakın.

1.2 AEEE yönetmeliğine uyum ve atık ürünün elden çıkarılması



Bu ürün T.C. Çevre ve Şehircilik Bakanlığı tarafından yayımlanan "Atık elektrikli ve Elektronik eşyaların Kontrolü Yönetmeliği"nde belirtilen zararlı ve yasaklı maddeleri içermez. AEEE Yönetmeliğine uygundur. Bu ürün, geri dönüşümlü ve tekrar kullanılabilir nitelikteki yüksek kaliteli parça ve malzemelerden üretilmiştir. Bu nedenle, ürünü, hizmet ömrünün sonunda evsel veya diğer atıklarla birlikte atmayın. Elektrikli ve elektronik cihazların geri dönüşümü için bir toplama noktasına götürün. Bu toplama noktalarını bölgenizdeki yerel yönetime sorun. Kullanılmış ürünleri geri kazanıma vererek çevrenin ve doğal kaynakların korunmasına yardımcı olun.

1.3 Ambalaj bilgisi



Ürünün ambalajı, Ulusal Mevzuatımız gereği geri dönüştürülebilir malzemelerden üretilmiştir. Ambalaj atığını evsel veya diğer atıklarla birlikte atmayın, yerel otoritenin belirttiği ambalaj toplama noktalarına atın.

2 Buhar istasyonunuz

2.1 Genel bakış



1. Kireç toplama kartuşu
2. Buhar istasyonu
3. Braketli kablo sarma yuvası
4. Su tankı çıkarma mandalı
5. Çıkarılabilir su tankı
6. Su doldurma kapağı
7. Buhar istasyon yüzeyi
8. Taban
9. Taşıma kilidi
10. Kontrol paneli
11. Açma/kapama ve kontrol düğmesi
12. Buhar tetiği

2.2 Teknik veriler

Güç kaynağı : 220-240V~, 50-60 Hz

Güç tüketimi : 2190-2600 W









Pompa basıncı : 6 bar

Şok buhar miktarı : 110 gr/dk'ya kadar

Teknik ve tasarım değişiklikleri yapma hakkı saklıdır.

Ürününüz üzerinde bulunan işaretlemelerde veya ürünle birlikte verilen diğer basılı dokümanlarda beyan edilen değerler, ilgili standartlara göre laboratuvar ortamında elde edilen değerlerdir. Bu değerler, ürünün kullanım ve ortam şartlarına göre değişebilir.

2 Buhar istasyonunuz

Kontrol paneli	Semboller	Açıklamaları
		Su tankı boştur
		Buhar seviyesi
		Kireç toplama kartuşu yenilenmelidir
		Sıcaklık ayarları
		Otomatik kapanma
		Kendi kendini temizleme
		Smart (akıllı) - ECO modu

3 Kullanım

3.1 Kullanım amacı

Cihaz sadece evde kullanılmak ve ütü yapmak üzere tasarlanmıştır, profesyonel kullanım için uygun değildir.

3.2 İlk kullanım

1. Kutudan ayrı olarak çıkan kireç toplama kartuşunun (1) üzerindeki ambalajı çıkarın.
2. Kireç toplama kartuşunun (1) performansını artırmak amacıyla 1 dakika süresince su dolu kaptaki bekletin.

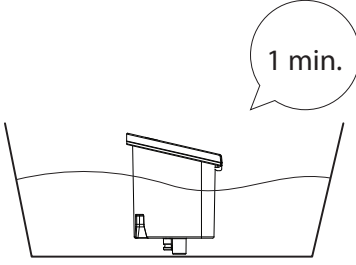

3. Daha sonra kartuşu (1) yuvasına iterek yerleştirin.

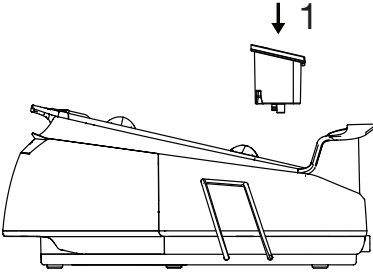

4. İlk kullanımda, üretim atıklarını gidermek için su tankını (5) iki kez su doldurarak (bkz. 3.6) buharlaştırın.



Cihazın ilk kullanımında, hafif bir koku olabilir. Bu durum birkaç kullanım sonra normale dönecektir.

3.3 Ütüleme ipuçları

- Cihaz kısa sürede ısınır; sentetik, ipek veya benzeri kumaşları düşük sıcaklık ayarları kullanarak ütüleyin.
- Parlayabilecek kumaşları (ipek vb.) ters çevirerek ütüleyin veya Smart-ECO modunda cihazı kullanın.
- Kadife gibi kumaşları çok az basınçla ve tek yöne doğru ütüleyin.
- Renkli ipek kumaşlarda buhar işlemi, lekelerle neden olabilir. Buhar kullanmayın.
- %100 saf yünden yapılmış kumaşlar buhar kullanılarak ütülenebilir.
- Yünlü kıyafetlerin ütülenmesi parlamaya neden olabilir. Ters çevirerek ütüleyin.



UYARI: Fermuar, perçin gibi metal parçaları veya metal düğmeleri ütüye temas ettirmeyin. Bu durum ütünün tabanına zarar verebilir.

3.4 Sıcaklık ayarı

Kontrol düğmesi (11) ile ütüleceğiniz kumaşa uygun sıcaklığı ayarlayın.

Kumaş Türü	Sıcaklık Ayarı	Buhar Ayarı
Sentetik	•	Buharsız
İpekli	••	Buharlı
Pamuklu	•••	Buharlı
Keten-Kot	Max	Buharlı



Smart-ECO modunda, ütülenebilir tüm kumaşlar için cihazınız uygundur. Güvenle ütüleme yapabilirsiniz. Bu esnada buhar tetiğini (12) kullanarak buharlı ütüleme yapabilirsiniz.

3 Kullanım



UYARI: "•" haricindeki tüm sıcaklık seviyelerinde buharlı ütüleme yapabilirsiniz. Buharlı ütüleme için buhar tetiğine (12) basın.



UYARI: Ütüleme için kumaşın etiketinde belirtilen ütüleme talimatlarını dikkate alın.

3.5 Kuru ütüleme

Buhar tetiğine (12) basmadığınız sürece, cihazınız buhar vermeyecektir.

Kuru ütüleme için buhar tetiğine (12) basmayın.

3.6 Su tankının doldurulması



UYARI: Su tankı buhar istasyonundan ayrılmadan su dolumu yapılacaksa, cihazın fişinin prize takılı olmadığından emin olun.

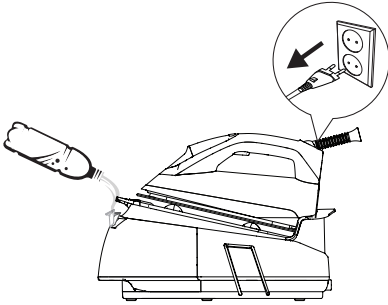

Su tankı boş iken, buhar tetiğine (12) basıldığında yaklaşık 30-40 saniye içinde ekranda "☁" sembolü yanar.

1. Cihazın açma/kapama düğmesine (11) basın, cihazı kapatın ve fişini prizden çekin.

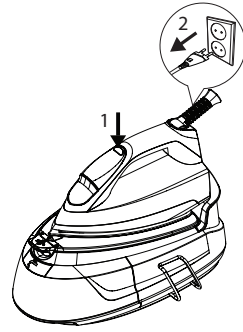

2. Su tankının (5) altında bulunan su tankı çıkarma mandalına basarak su tankını çıkarın.

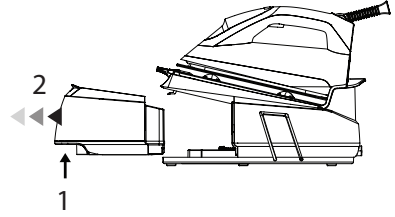

3. Su doldurma deliğinin kapağını (6) açın ve MAX seviyesine kadar su doldurun.

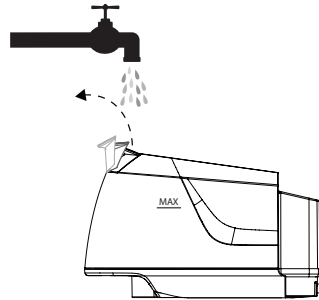

Cihazınız musluk suyu kullanımına uygun olarak tasarlanmıştır. Eğer bulunduğunuz yerdeki musluk suyu aşırı kireçli ise musluk suyunu içme suyu ile karıştırarak kullanın.

3 Kullanım

4. Su tankını (5) yerine yerleştirin.
 - Su tankı yerine oturduğunda tık sesi duyulur.

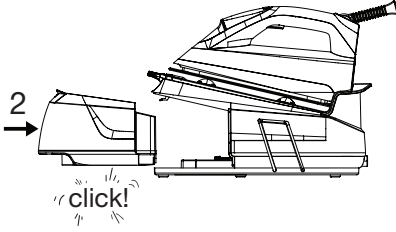

3.7 Buharlı ütüleme

1. Su tankını (5) su ile doldurun (bkz. 3.6).
2. Cihazı buhar istasyon yüzeyine (7) yerleştirin.
3. Cihazın fişini prize takın.

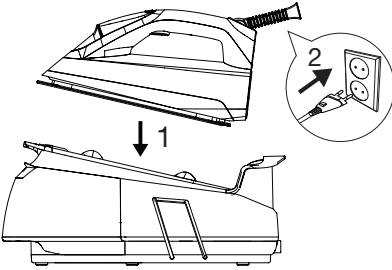

- Cihaz çalışmaya başladığında bip sesi duyulur.
 - Kontrol paneli (10) bir defa yanar ve ardından söner.
4. Açma/kapama düğmesine (11) basın.



Cihazdan su alımı esnasında pompanın çalışması ses çıkarabilir, bu durum normaldir.



Cihaz ilk açılışta Smart (akıllı)-ECO modunda başlar. Bu seviye ütülenebilir tüm kumaşlar için güvenli sıcaklık ve buhar miktarını sunar.

5. Smart (akıllı) -ECO modu harici, diğer sıcaklık seviyelerini kontrol düğmesini (11) kullanarak ayarlayabilirsiniz (bkz. 3.4).



UYARI: Seçiminizin ütülenecek kumaşa uygun olması gerekir.

6. Seçilen ayarın sembolü ekranda sürekli olarak yandığında cihazınız ütülemeye hazırdır.



UYARI: Ekrandaki sembol yanıp yanıp sönüyorsa, taban sıcaklığı istenilen ayarda değildir.



"•" sıcaklık seviyesi hariç, tüm sıcaklık seviyelerinde buhar tetiği (12) kullanılarak buharlı ütüleme yapılabilir.

7. Cihaz buharlı ütülemeye hazır olduğunda ütü, ütüleyeceğiniz kumaşın üzerinde yatay konumda hareket ettirin ve buhar tetiğine (12) basın. Buhar tetiğine basılı tuttuğunuz sürece ütünüz tabanından (8) buhar verir.

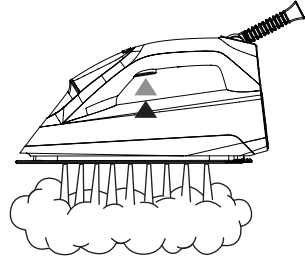

8. Ütüleme işlemi sona erdiğinde açma/kapama düğmesine (11) bir kaç saniye basın.
 - Kontrol panelindeki ışıklar söner.
9. Cihazın fişini prizden çekin ve soğumaya bırakın.

3 Kullanım

3.8 Dik buhar

Buharı dik konumda iken de kullanabilirsiniz (bkz. 3.7). Dik buhar özelliği sayesinde perdeleriniz ve askıdaki giysilerinizi ütüleyebilirsiniz. Cihazı giysi ve perdelerden 15-30 cm uzaklıkta tutun.

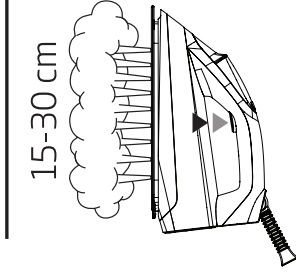

UYARI: Buharı hiçbir zaman insanlara veya hayvanlara yöneltmeyin.

3.9 Otomatik kapanma (Auto-Off)

Cihaz 10 dakika boyunca hareket ettirilmezse ve herhangi bir düğmesine basılmazsa; otomatik olarak kapanır.

- Cihaz yatay konumda hareket ettirilir veya herhangi bir düğmesine basılırsa çalışmaya başlar.



Taban (8) sıcaklığının eski düzeyine ulaşması yaklaşık 60 saniye sürebilir.

4 Temizlik ve bakım

4.1 Temizlik



UYARI: Buhar istasyonunu (2) suya veya diğer sıvıların içerisine daldırmayın. Cihaza asla sirke, kireç çözücü, kola, parfüm veya diğer ütümeye yardımcı maddelerden koymayın.



UYARI: Cihazı temizlemek için benzin, solvent, aşındırıcı temizleyici veya sert fırça kullanmayın.



UYARI: Cihazınızı akan suyun altına tutup yıkamayın veya su ve diğer sıvıların içerisine daldırmayın.



UYARI: Tabanı (8) temizlemek için, aşındırıcı temizlik maddeleri kullanmayın.

1. Temizlik işleminden önce, cihazı kapatın ve fişini prizden çekin.
2. Cihazın tamamen soğumasını bekleyin.
3. Cihazın dış kısmını temizlemek için hafif nemli bir bez kullanın. Daha sonra tamamen kurumasını bekleyin.
4. Tabandaki (8) tortu ve kalıntıları hafif nemli bir bezle ve gerekirse yumuşak, aşındırıcı olmayan bir sıvı temizleyiciyle silin.

1



2

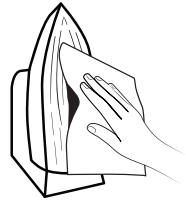

4 Temizlik ve bakım

4.2 Kireç toplama kartuşu değişimi



UYARI: Herhangi bir kireç çözücü madde kullanmayın! Bu maddeler cihaza zarar verebilir.



UYARI: Bayi ve servis dışındaki yerlerden kartuş satın almayın. Alacağınız kartuş, kartuş yuvasına yerleşmeyecek ve çalışmayacaktır. Bu durum cihazınızda arızaya sebep olur. Hatalı kartuş kullanımı sonucu oluşan arızalarda garanti dışı işlem yapılmaktadır.

1. Kartuşun değiştirilme zamanı geldiğinde kontrol panelinde (10) "☁" sembolü yanar.



Yaklaşık 30 litre su tüketimi sonrasında kartuşun değiştirilmesi gerekecektir.

2. Yeni kartuşun performansını artırmak amacıyla 1 dakika süresince su dolu kaptan kartuşu bekletin.
3. Eski kartuşu yuvasından çıkarmadan önce o bölgenin soğuk olduğundan emin olun.
4. Kartuşu değiştirmek için hafifçe basıp bırakın.

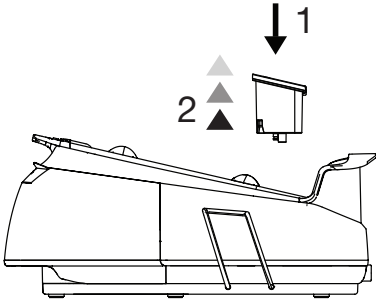

5. Daha sonra yeni alınan kartuşun ambalajlarını çıkarıp, 1 dakika suda belettikten sonra, yuvasına iterek yerleştirin.

4.3 Kireç temizleme özelliği (Self-Clean)

1. Kontrol panelinde (10) "☁" kireç temizleme (self-clean) sembolü yandığında, kireç temizleme zamanının geldiğini gösterir.
2. Su tankını (5) doldurun (bkz. 3.6).
3. Cihazın fişini prize takın.
4. Kontrol düğmesi (11) ve buhar tetiğine (12) birlikte 3 saniye basılı tutun.

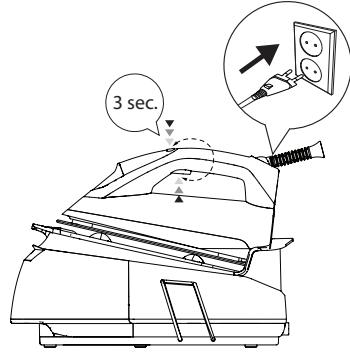

Cihaz kireç temizleme (self-clean) moduna geçtiğinde kontrol panelinde (10) "☁" sembolü devamlı yanıp söner.

5. Daha sonra kontrol düğmesine (11) bir kez basın.
 - "☁" sembolü kontrol panelinde (10) sabit olarak yanar.
6. Cihazı yatay şekilde lavabo üzerine getirin ve buhar tetiğine (12) basılı tutarak sallayın.
7. Kireç temizleme (self-clean) işlemi tamamlandığında cihaz otomatik olarak kireç temizleme işleminden önceki moduna geri döner.

4 Temizlik ve bakım

4.4 Taşıma kilidi

1. Cihazınızı kolay taşıyabilmek ve güvenli saklayabilmek için taşıma kilidini (9) çevirin.

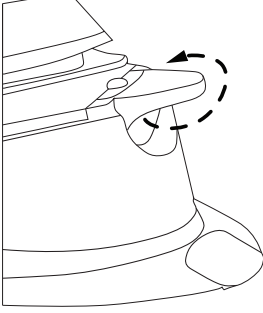

2. Taşıma kilidini açmak için tekrar kilidi çevirin.

4.5 Saklama

- Buhar istasyonunu uzun süre kullanmayı düşünmüyorsanız, dikkatli bir şekilde saklayın.
- Cihazı kaldırmadan önce fişini çekin ve tamamen soğumasını bekleyin.
- Su tankını (5) boşaltın.
- Buhar istasyonunu kaldırmak için, elektrik kablosunu braketli kablo sarma yuvasının (3) etrafına sarın ve sabitleyin.

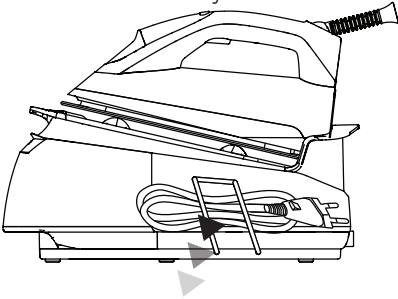

- Serin ve kuru bir yerde saklayın.
- Cihazı, çocukların ulaşamayacağı bir yerde muhafaza edin.

4.6 Taşıma ve nakliye

- Taşıma ve nakliye sırasında cihazı orijinal ambalajı ile birlikte taşıyın. Cihazın ambalajı, cihazı fiziksel hasarlara karşı koruyacaktır.
- Cihazın veya ambalajının üzerine ağır cisimler koymayın. Cihaz zarar görebilir.
- Cihazın düşürülmesi durumunda cihaz çalışmayabilir veya kalıcı hasar oluşabilir.

¡Lea este manual antes de utilizar el aparato!

Estimado cliente:

Gracias por elegir un producto Beko. Esperamos que obtenga los mejores resultados de nuestro producto ya que ha sido fabricado con gran calidad y con tecnología de última generación. Por tanto, lea por favor este manual del usuario y todos los demás documentos adjuntos antes de utilizar el aparato y guárdelo como referencia para futuras consultas. Si va a entregar este aparato a otra persona, proporciónese también el manual del usuario. Siga todas las advertencias e instrucciones incluidas en este manual del usuario.

Significado de los símbolos

Los siguientes símbolos se usan en las diversas secciones del presente manual:

	Información importante y consejos útiles sobre su uso.
--	--

	ADVERTENCIA: Advertencias de situaciones peligrosas sobre la seguridad de las personas y la propiedad.
--	---



Este producto se ha fabricado en plantas de fabricación modernas y que hacen uso de procesos respetuosos con el medio ambiente.



No contiene PCB.

Este apartado contiene instrucciones de seguridad que ayudarán a la protección contra los riesgos de lesiones personales o daños a la propiedad.

El incumplimiento de estas instrucciones causará la pérdida de la garantía.

1.1 Seguridad general

- Este aparato cumple con los estándares internacionales sobre seguridad.
- Los niños de ocho o más años y las personas con las capacidades físicas, sensoriales o mentales limitadas o que no tengan los conocimientos y la experiencia necesarios pueden usar este aparato siempre y cuando lo hagan bajo supervisión o bien conozcan y comprendan las instrucciones de uso seguro del aparato, así como sus riesgos potenciales. No deje que los niños jueguen con el aparato. Las tareas de limpieza y mantenimiento no deben dejarse en manos de niños a menos que sean supervisados por un adulto.
- No deje el aparato desatendido mientras esté enchufado.
- Desenchufe el aparato antes de recargar el depósito de agua.
- No abra el orificio de rellenado de agua mientras esté usando el aparato.
- Utilice el aparato sobre una superficie de trabajo estable.
- Cuando el electrodoméstico esté colocado en su placa de base, asegúrese de que la superficie debajo de la placa esté anivelada.
- Deposite siempre la plancha sobre la base.
- Si el aparato se cae, deja escapar agua o tiene otros fallos, contacte con el servicio de atención al cliente autorizado. No utilice el aparato hasta que esté reparado.
- Cuando el electrodoméstico esté en uso o enfriado, mantenga el aparato y el cable de alimentación fuera del alcance de los niños menores de 8 años.
- El aparato no es apto para su uso en exteriores.

- Sólo use las piezas originales o las piezas recomendadas por el fabricante.
- Use el electrodoméstico únicamente cuando esté conectado al centro de planchado.
- No desmonte el aparato.
- Su fuente de alimentación debe ser conforme a la información que se indica en la placa de datos del aparato.
- La fuente de alimentación del aparato debe protegerse con un fusible de 16 A como mínimo.
- Use el aparato con un enchufe con toma a tierra.
- No utilice este aparato con un cable alargador.
- No tire del cable de alimentación cuando desenchufe el aparato.
- Si el cable de alimentación está dañado, deberá ser reparado o sustituido por el distribuidor, un servicio técnico o un técnico de servicio cualificado y autorizado igualmente cualificado.
- Desenchufe el aparato antes de limpiarlo.
- No enrolle el cable de corriente alrededor del aparato.
- No toque el aparato o su enchufe con las manos húmedas o mojadas cuando esté enchufado.
- Puede que la base y el centro de planchado se sobrecalienten. El contacto con las superficies calientes puede provocar quemaduras.
- No utilice el aparato en lugares con materiales u objetos combustibles o inflamables, o cerca de ellos.
- Si guarda el material de empaque, manténgalo fuera del alcance de los niños.
- Para obtener información detallada sobre la limpieza del aparato, consulte la sección Limpieza y mantenimiento.

1.2 Conformidad con la normativa WEEE y eliminación del aparato al final de su vida útil



Este producto es conforme con la directiva de la UE sobre residuos de aparatos eléctricos y electrónicos (WEEE) (2012/19/UE).

Este producto incorpora el símbolo de la clasificación selectiva para los residuos de aparatos eléctricos y electrónicos (WEEE).

Este aparato se ha fabricado con piezas y materiales de primera calidad, que pueden ser reutilizados y son aptos para el reciclado. No se deshaga del producto junto con sus los residuos domésticos normales y de otros tipos al final de su vida útil. Llévelo a un centro de reciclaje de dispositivos eléctricos y electrónicos. Solicite a las autoridades locales información acerca de dichos centros de.

1.3 Cumplimiento de la directiva RoHS

El producto que ha adquirido es conforme con la directiva de la UE sobre la restricción de sustancias peligrosas (RoHS) (2011/65/UE). No contiene ninguno de los materiales nocivos o prohibidos especificados en la directiva.

1.3 Paquete del aparato



El embalaje usado para este electrodoméstico está hecho de materiales reciclables. Por favor, asegúrese de que los materiales de embalaje se eliminan de

acuerdo con la normativa local para incluir dichos materiales en el proceso de reciclaje para la protección medioambiental.

2 Centro de planchado

2.1 Información general



1. Cartucho de recolección de cal
2. Centro de planchado
3. Ranura para enrollar el cable con soporte
4. Pestillo para retirar el depósito de agua
5. Depósito de agua desmontable
6. Tapa para la recarga de agua
7. Superficie del centro de planchado
8. Suela
9. Seguro de transporte
10. Panel de control
11. Botón de encendido/apagado y de control
12. Gatillo de vapor

2.2 Datos técnicos

Alimentación : 220-240V~, 50-60 Hz

Potencia : 2190-2600 W







Presión de bombeo : 6 bars

**Cantidad de
descarga de vapor** : Hasta 110 g/min.

Queda reservado el derecho a modificaciones técnicas y de diseño.

Los valores declarados en las etiquetas adosadas al aparato o indicados en los demás documentos impresos suministrados junto con él representan los valores obtenidos en los laboratorios de acuerdo con los estándares pertinentes. Estos valores pueden variar según el uso que se haga del aparato y de las condiciones ambientales.

2 Centro de planchado

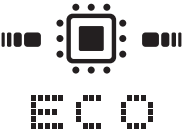
Panel de control	Símbolos	Descripciones
		El depósito de agua está vacío
		Nivel de vapor
		Cartucho de recolección de cal
		Ajustes de temperatura
		Apagado automático
		Autolimpieza
		Modo Smart - ECO

3 Funcionamiento

3.1 Uso previsto

Este electrodoméstico está pensado para un planchado y un uso doméstico no es apto para uso profesional.

3.2 Primer uso

1. Retire el paquete del cartucho de recolección de cal (1), ubicado de manera separada en la caja.
2. Deje el cartucho de recolección de cal (1) en remojo en el agua durante 1 minutos para mejorar su rendimiento.

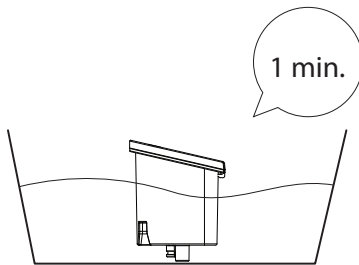

3. Luego, empuje el cartucho (1) hacia su ranura.

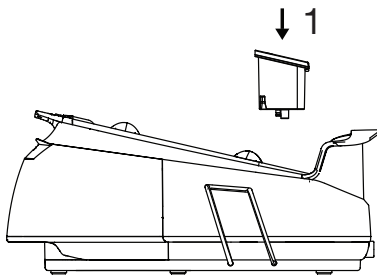

4. Antes del primer uso, llene dos veces el depósito de agua (5) (véase la sección 3.6) y vaporice para quitar los residuos de fabricación.



Durante el primer uso, la plancha puede emitir un ligero olor. Esta condición volverá a su estado normal después de varios usos.

3.3 Consejos para el planchado

- El aparato se calienta en poco tiempo. Plancha tejidos sintéticos, de seda, etc. con ajustes de temperatura bajos.
- Plancha tejidos que puedan brillar (seda, etc.) girándolos hacia dentro o hacia fuera con el aparato en el modo Smart-ECO.
- Emplee poca presión cuando planche tejidos tales como terciopelo y plánelos en una sola dirección.
- El uso de vapor puede provocar manchas en tejidos de seda de color. No use vapor.
- Las prendas 100% de pura lana se puede planchar con vapor.
- Planchar prendas de lana puede causar brillo. Plánelas poniéndolas al revés.



ADVERTENCIA: No deje que la plancha esté en contacto con piezas metálicas tales como cremalleras o remaches. Esto puede dañar la suela de la plancha.

3.4 Ajuste de la temperatura

Establezca la temperatura adecuada para el tejido que vaya a planchar con el botón de control (11).

Tipo de tejido	Ajuste de la temperatura	Ajustes de vapor
Sintético	•	Sin vapor
Seda	••	Con vapor
Algodón	•••	Con vapor
Ropa de cama - Vaqueros	Máx	Con vapor

3 Funcionamiento



El modo Smart-ECO del aparato es apto para todo tipo de tejidos que puedan plancharse. Puede planchar de manera segura. Puede planchar con vapor con el gatillo de vapor (12) en este modo.



ADVERTENCIA: Puede planchar con vapor a todos los niveles de temperatura excepto “•”. Pulse el gatillo de vapor (12) para el planchado con vapor.



ADVERTENCIA: Siga las instrucciones de planchado indicadas en la etiqueta del tejido que vaya a planchar.

3.5 Planchado en seco

El aparato no emitirá vapor mientras no pulse el gatillo de vapor (12).

Para planchar en seco, no pulse el gatillo de vapor (12).

3.6 Llenar el depósito de agua



ADVERTENCIA: Cuando llene el depósito de agua con agua sin quitar la plancha del centro de planchado, asegúrese de que el aparato esté desenchufado.

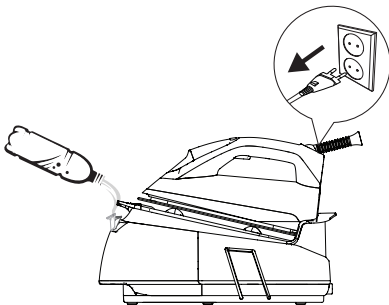

Si pulsa el gatillo de vapor (12) cuando el depósito de agua está vacío, el símbolo “🔥” aparecerá en la pantalla.

1. Pulse el botón de encendido/apagado (11), apague y desenchufe el aparato.

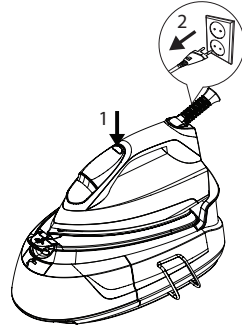

2. Pulse el pestillo para retirar el depósito de agua debajo de éste (5) y retírelo.

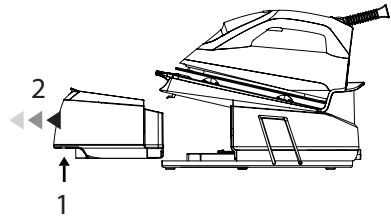

3. Llene la tapa de recarga de agua (6) y llene el aparato con agua hasta el nivel MAX.

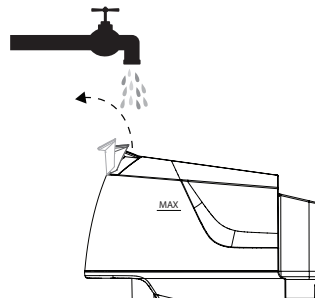

3 Funcionamiento



El electrodoméstico es apto para su uso con agua del grifo. Si el agua del grifo es demasiado dura, le recomendamos usar una mezcla de agua del grifo con agua potable.

4. Coloque el depósito de agua (5) en su sitio.
 - Oirá un clic cuando el depósito de agua encaje en su sitio.

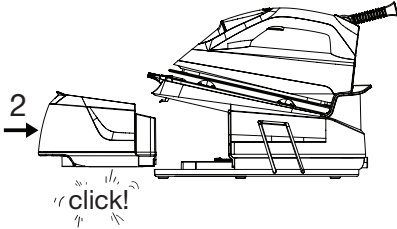

3.7 Planchado al vapor

1. Llene dos veces el depósito de agua (5) (véase la sección 3.6).
2. Coloque el aparato sobre la superficie del centro de planchado (7).
3. Enchufe el aparato.

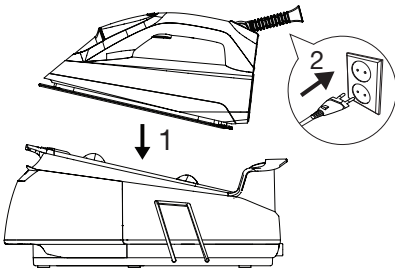

- Oirá un sonido de bip cuando el aparato empiece a funcionar.
 - El panel de control (10) parpadeará una vez y luego se apagará.
4. Pulse el botón de encendido/apagado (11).



Puede que el funcionamiento de la bomba provoque un poco de ruido durante la extracción de agua. Esto es normal.



En su primer uso, el aparato se iniciará en el modo Smart-ECO. Este nivel proporcionará niveles y cantidades de temperatura adecuados para todos los tejidos que puedan plancharse.

5. Además del modo Smart - ECO, puede ajustar los niveles de temperatura con el botón de control (11) (véase la sección 3.4).



ADVERTENCIA: Realice la selección según el tipo de tejido que vaya a planchar.

6. Cuando el símbolo del ajuste seleccionado parpadee consistentemente en la pantalla, el aparato estará listo para planchar.



ADVERTENCIA: Si el símbolo en la pantalla parpadea, esto significa que ese ajuste de la temperatura de la base no está al nivel deseado.



Puede planchar con vapor con un gatillo de vapor (12) con todos los niveles de temperatura excepto “•”.

7. Cuando el aparato esté listo para el planchado con vapor, mueva la plancha horizontalmente sobre el tejido que vaya a planchar y pulse el gatillo de vapor (12). La plancha emitirá vapor desde la base (8) mientras siga pulsando el gatillo de vapor.

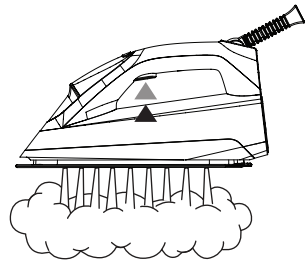

8. Cuando el planchado haya finalizado, pulse el botón de encendido/apagado (11) durante unos pocos segundos.
 - Las luces del panel de control se apagarán.
9. Desenchufe el aparato y déjelo enfriar.

3 Funcionamiento

3.8 Vapor vertical

También puede usar la descarga de vapor en posición vertical (ver la sección 3.7). Puede planchar las cortinas y las prendas colgadas gracias a la función de planchado en posición vertical. Mantenga el aparato 15-30 cm separado de las prendas y las cortinas.

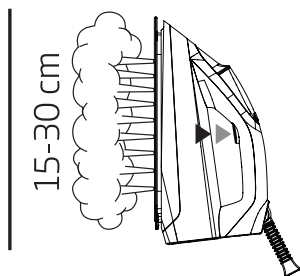

ADVERTENCIA: No dirija el vapor a personas o a mascotas.

3.9 Apagado automático (Auto-Off)

Si no mueve el aparato ni pulsa alguno de sus botones durante 10 minutos, se apagará automáticamente.

- Si mueve el aparato horizontalmente o pulsa alguno de sus botones durante 10 minutos, empezará a funcionar.



Puede que la suela (8) tarde 60 segundos en alcanzar la temperatura configurada previamente.

4 Limpieza y cuidados

4.1 Limpieza



ADVERTENCIA: No moje el centro de planchado (2) con agua u otros líquidos. Nunca ponga en el aparato vinagre, desincrustantes, almidón de lavandería, perfumes o otros productos auxiliares que ayuden en el planchado.



ADVERTENCIA: Nunca use gasolina, productos de limpieza disolventes y abrasivos o cepillos duros para limpiar el aparato.



ADVERTENCIA: No lave el aparato bajo un chorro de agua ni lo deje en remojo en agua u otros líquidos.



ADVERTENCIA: No utilice productos de limpieza abrasivos para limpiar la suela (8).

1. Apague y desenchufe el aparato antes de limpiarlo.
2. Espere a que el aparato se enfríe completamente.
3. Utilice un trapo húmedo para limpiar el exterior del aparato. Luego, espere a que se seque completamente.
4. Limpie los sedimentos y residuos de la suela (4) con un paño ligeramente húmedo y un limpiador líquido suave, no abrasivo si es necesario.

1



2



4 Limpieza y cuidados

4.2 Recambio del cartucho de recolección de cal



ADVERTENCIA: No utilice productos descalcificantes! Podrían dañar el aparato.



ADVERTENCIA: No adquiera cartuchos de otros sitios que no sean los distribuidores y centros de servicio técnico. Si lo hace, el cartucho no cabrá en la ranura y no funcionará. Esto causará una ruptura del aparato. Los averías causadas por un cartucho incorrecto no están cubiertas por la garantía.

1. El símbolo "☁" parpadeará en el panel de control (10) cuando sea necesario.



El cartucho debe cambiarse después de consumir unos 30 litros de agua.

2. Deje el nuevo cartucho de recolección de cal en remojo en el agua durante 1 minutos para mejorar su rendimiento.
3. Antes de retirar el cartucho viejo de su ranura, asegúrese de que las secciones alrededor del cartucho estén frías.
4. Púselo ligeramente y suéltelo para cambiar el cartucho.

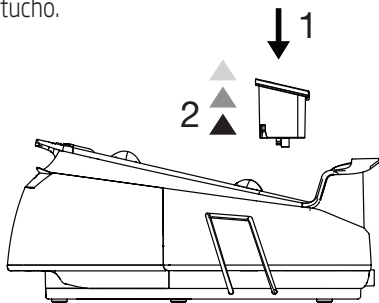

5. Retire el cartucho nuevo de su envoltorio, déjelo en remojo durante 1 minutos y empújelo hacia su ranura.

4.3 Función de eliminación de la cal (Autolimpieza)

1. Cuando el símbolo de eliminación de cal (autolimpieza) "☁" parpadee en el panel de control, (10) esto significa que es hora de retirar la cal.
2. Llene el depósito de agua (5) (véase 3.6).
3. Enchufe el aparato.
4. Pulse y mantenga pulsado el botón de control (11) y el gatillo de vapor (12) a la vez durante 3 segundos.

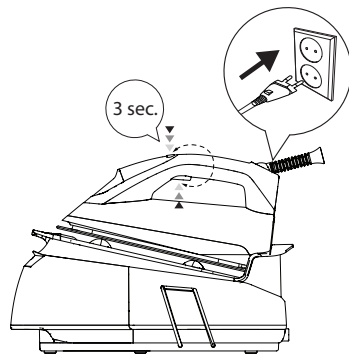

El símbolo "☁" parpadeará constantemente en el panel de control (10) cuando el aparato cambie el modo de eliminación de cal (autolimpieza).

5. Luego, pulse el botón de control (1) una vez.
 - El símbolo "☁" parpadeará en el panel de control (10) permanentemente.
6. Mantenga el aparato en una posición horizontal encima del fregadero y agítelo mientras pulsa y mantiene pulsado el gatillo de vapor (12).
7. Cuando la eliminación de cal (autolimpieza) haya finalizado, el aparato volverá al modo previo al proceso de eliminación de cal automáticamente.

4 Limpieza y cuidados

4.4 Seguro de transporte

1. Gire el seguro de transporte (9) para poder mover/transportar el aparato fácilmente y almacenarlo de manera segura.

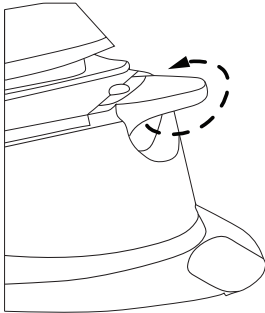

2. Gire el seguro de nuevo para desbloquear el seguro de transporte.

4.5 Almacenamiento

- Si no va a utilizar el aparato durante un periodo prolongado de tiempo, guárdelo cuidadosamente.
- Desenchufe el aparato y espere hasta que se enfríe por completo.
- Vacíe el agua del depósito de agua. (5).
- Para almacenar el centro de planchado, enrolle el cable alrededor de la ranura para enrollar el cable con el soporte (3) y fíjelo.

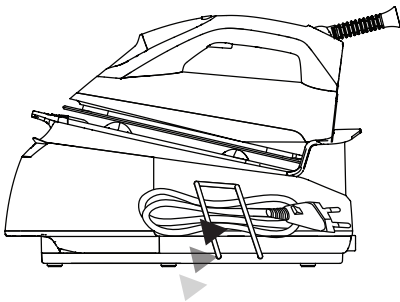

- Guarde el aparato en un lugar fresco y seco.
- Mantenga el aparato fuera del alcance de los niños.

4.6 Manejo y transporte

- Durante el manejo y el transporte, lleve el aparato en su embalaje original. El embalaje del aparato lo protege de daños físicos.
- No coloque cargas pesadas en el aparato o en el embalaje. El aparato podría dañarse.
- Dejar caer el aparato podría causar que dejara de funcionar o causar un daño permanente.



**Contacto para asistencia técnica:
902 877 665/ 932 992 581**

CONDICIONES DE GARANTIA - ESPAÑA

El presente certificado cubre la garantía de reparación de su electrodoméstico durante dos años, a partir de la fecha de venta, contra todo defecto de funcionamiento proveniente de fabricación o materiales; o de sustitución del aparato, salvo que una de estas opciones resulte imposible o desproporcionada respecto de la otra. Cuando usted detecte un defecto o anomalía en el aparato contacte de forma inmediata con nosotros, un plazo de dos meses es el límite para informarnos de la falta de conformidad. El cargo de desplazamiento está incluido en la reparación, excepto para pequeños electrodomésticos que pueden ser transportados al taller del servicio oficial de la marca. En caso de sustitución, el plazo de garantía se suspende y el nuevo aparato mantendrá el periodo de vigencia del aparato sustituido, y como mínimo 6 meses de garantía.

La presente garantía sólo será válida si se presenta factura, ticket de compra o el albarán de entrega del producto correspondiente si éste fuera posterior a la fecha de factura. La presente garantía es válida en el territorio español y portugués para los aparatos distribuidos por Beko Electronics España S.L. La garantía sólo tendrá validez sobre el primer comprador o adquirente del producto. La garantía será válida para aparatos adecuados a las condiciones climáticas y medioambientales en que estén ubicados.

EXCLUSIONES DE LA GARANTIA

El coste de la reparación será a cargo del usuario en los siguientes casos:

- Los aparatos utilizados para uso profesional o no exclusivamente doméstico, en establecimientos públicos, industriales o comerciales.
- Los aparatos desmontados o manipulados por personas ajenas a los servicios técnicos expresamente autorizados.
- Las instalaciones, transporte, sustitución de aparatos, puestas en marcha, cambio de sentido de puertas.
- Intervenciones de mantenimiento o de información sobre el uso de los aparatos.
- Cambio de inyectores en aparatos de gas.
- Las averías provocadas por falta de mantenimiento o limpieza o aquellas provocadas por un uso indebido, sobrecarga, abandono o de manera no conforme a las instrucciones de uso o de instalación de los aparatos.
- Las averías producidas por causas fortuitas, siniestros de fuerza mayor o derivados de instalación incorrecta y en general, averías por causas ajenas al propio aparato.
- Las averías provocadas por conexiones que puedan presentar fluctuaciones, irregularidades o falta de uniformidad en el suministro, por ejemplo: suministro de agua impulsado por grupos de presión, energía solar, energía eólica, generadores eléctricos, u otro tipo de suministro no normalizado.
- La sustitución de materiales rotos o deteriorados por desgaste o uso normal del aparato tales como juntas, plásticos, gomas, correas, cristales, escobillas, bombillas, asas, tiradores, tapas de quemadores, filtros, rejillas, ánodos de sacrificio (magnesio o similares) de calentadores o calderas, etc.
- Los aparatos que presenten oxidación, o daños por corrosión en esmaltes o pinturas, que puedan ser provocados por efectos químicos o electroquímicos del agua o cualquier otra sustancia, o aceleradas por circunstancias ambientales o climáticas no propicias.
- Defectos estéticos en serigrafía o pintura.
- Los daños de transporte o manipulación, golpes, etc.
- Los aparatos deben instalarse de forma accesible para su reparación, debiendo asumir el usuario los costes necesarios para el acceso al aparato para su reparación y sustitución.

La presente garantía no afecta a los derechos de que dispone el consumidor conforme a lo previsto en el Real Decreto 1/2007, de 16 de noviembre, por el que se aprueba el texto refundido de la Ley General para la Defensa de los Consumidores y Usuarios y otras leyes complementarias, y la Ley 3/2014 que la modifica.

El Servicio Oficial de Asistencia Técnica resolverá cualquier incidencia que pudiera precisar su electrodoméstico siempre que el aparato esté instalado de forma accesible.

Para asegurarse que su electrodoméstico va a ser intervenido por un técnico oficial autorizado, rogamos solicite el carnet avalado por ANFEL (Asociación Nacional de Fabricantes de Electrodomésticos) a nuestros técnicos.

Las marcas BEKO, ALTUS, ARDEM, BLOMBERG, NORTLINE y GRUNDIG se distribuyen por Beko Electronics España S.L.

DATOS APARATO (a rellenar por el Distribuidor):

Titular:		Sello Establecimiento:
Modelo:	Núm. serie:	
Establecimiento:	Fecha de compra:	

El garante e importador de su electrodoméstico es: BEKO ELECTRONICS ESPAÑA S.L. Calle Provenza nº 388 3º Barcelona 08025, España. El producto ha sido fabricado por ARÇELIK A.S (Arçelik A.S.Sütlüce Karaağaç Cad. No:2-6 34445 Beyoğlu, Istanbul, Turkey).

Conózanos mejor en nuestra página: www.beko.es. Conserve este documento, es importante para usted.



**Contacte a assistência técnica:
00351 225191300/
00351 225191309**

CONDIÇÕES DE GARANTIA - PORTUGAL

Este certificado cobre a garantia de reparação do seu eletrodoméstico por dois anos a contar da data de compra, contra defeitos de funcionamento provenientes do fabrico ou dos materiais; ou de substituição do dispositivo, a menos que uma dessas opções seja impossível ou desproporcionada em relação à outra. Quando detetar um defeito ou anomalia no aparelho entre imediatamente em contacto connosco, existe um prazo limite de dois meses para nos informar sobre a falta de conformidade. O valor da deslocação está incluído na reparação, com exceção de pequenos aparelhos que podem ser transportados para a oficina do serviço oficial da marca. Em caso de substituição, o período de garantia fica suspenso e o aparelho irá manter o prazo de validade do aparelho substituído e no mínimo 6 meses de garantia.

Esta garantia só será válida se a fatura, recibo de venda ou a entrega do produto em questão for posterior à data da fatura. Esta garantia é válida em território espanhol e português para aparelhos distribuído pela Beko Electronics Espanha S.L. A garantia só é válida para o primeiro comprador ou adquirente do produto. A garantia é válida para dispositivos adaptados às condições climáticas e ambientais em que se situam.

EXCLUSÕES DA GARANTIA

O custo da reparação será pago pelo utilizador nos seguintes casos:

- Aparelhos utilizados para uso profissional ou não exclusivamente doméstico, em estabelecimentos comerciais, industriais ou públicos.
- O equipamento desmontado ou adulterado por alguém que não seja expressamente autorizado pelos serviços técnicos.
- A instalação, transporte, substituição de equipamento, colocação em funcionamento, alteração do sentido das portas.
- Intervenções de manutenção ou informações sobre a utilização dos aparelhos.
- Alteração de injetores em aparelhos a gás.
- As avarias causadas pela falta de manutenção ou limpeza, ou aquelas causadas por um uso inadequado, sobrecarga, abandono ou de forma a não respeitar as instruções de uso ou instalação dos aparelhos.
- As avarias provocadas por causas acidentais, sinistros de força maior ou resultantes de instalação inadequada e em geral, avarias por razões não relacionadas com o produto.
- As avarias causadas por ligações que podem apresentar flutuações, irregularidades ou falta de uniformidade no fornecimento, por exemplo: abastecimento de água, impulsionado por pressão, energia solar, energia eólica, geradores de energia elétrica ou outro tipo de fornecimento não-padrão.
- Os materiais quebrados ou danificados por desgaste ou uso normal do aparelho tais como juntas, plásticos, borracha, correias, vidros, pincéis, lâmpadas, asas, puxadores, tampas de queimadores, filtros, grades, etc.
- Os aparelhos que apresentem oxidação, ou danos por corrosão em esmaltes ou tintas, que possam ter sido causados por efeitos químicos ou eletroquímicos da água ou de qualquer outra substância, ou aceleradas por circunstâncias ambientais ou climáticas não propícias.
- Defeitos estéticos em serigrafia ou pintura.
- Os danos causados por transporte ou manuseio, colisões, etc.
- Os aparelhos devem ser instalados de forma acessível em caso de reparação e o utilizador deve assumir os custos necessários para aceder ao aparelho para reparação e substituição.

As marcas BEKO, ALTUS, ARDEM, BLOMBERG, NORTLINE e GRUNDIG são distribuídas por Beko Electronics Espanha S.L.

DADOS DO APARELHO (a ser preenchido pelo Distribuidor):

Detentor:		Carimbo do estabelecimento:
Modelo:	N.º série:	
Estabelecimento:	Data de compra:	

O fiador e o importador do seu eletrodoméstico é: BEKO ELECTRONICS ESPAÑA S.L. Calle Provenza n° 388 3° Barcelona 08025, Espana. O produto foi fabricado por ARÇELIK A.S (Arçelik A.S.Sütluce Karaağaç Cad. No:2-6 34445 Beyoglu, Istanbul, Turquia).

Conheça-nos melhor na nossa página: www.beko.es. Conserve este documento, é importante para si.

Proszę najpierw przeczytać tę instrukcję obsługi!

Drodzy Klienci,

Dziękujemy za wybranie produktu marki Beko. Mamy nadzieję, że wyrób ten, wyprodukowany przy użyciu najnowszych technologii wysokiej jakości, okaże się w najwyższym stopniu zadowolający. Przed użyciem urządzenia należy uważnie przeczytać instrukcję obsługi oraz towarzyszące jej dokumenty i zachować ją do wglądu na przyszłość. Przekazując wyrób innemu użytkownikowi, proszę oddać mu również niniejszą instrukcję. Proszę przestrzegać wszystkich ostrzeżeń i informacji w tej instrukcji obsługi.

Znaczenie symboli

W niniejszej instrukcji stosuje się następujące symbole:

	Ważne informacje i przydatne wskazówki dotyczące użytkowania.
--	---

	OSTRZEŻENIE: Ostrzeżenia dotyczące sytuacji zagrażających bezpieczeństwu, życiu i mieniu.
--	--



Urządzenie zostało wyprodukowane w nowoczesnych, bezpiecznych dla środowiska zakładach bez wpływu na przyrodę.



Nie zawiera bifenyle polichlorowanych (PCB).

Rozdział ten zawiera instrukcje zachowania bezpieczeństwa, które ułatwią zabezpieczenie się przed obrażeniami ciała lub uszkodzeniem mienia.

Nieprzestrzeganietych instrukcji powoduje unieważnienie udzielonej gwarancji.

1.1 Ogólne zasady zachowania bezpieczeństwa

- Urządzenie jest zgodne z międzynarodowymi normami bezpieczeństwa.
- Urządzenia mogą używać dzieci w wieku 8 lat lub starsze oraz osoby niepełnosprawne fizycznie, sensorycznie lub umysłowo nieumiejętne i niedoświadczone pod warunkiem, że są pod nadzorem lub rozumieją niniejsze instrukcje w odniesieniu do bezpiecznego użytkowania tego wyrobu i potencjalnych zagrożeń. Dzieci nie powinny bawić się tym urządzeniem. Dzieci nie powinny czyścić go ani konserwować, chyba że są pod nadzorem osoby dorosłej.
- Nie należy pozostawiać urządzenia bez dozoru, jeśli jest włączone do gniazdka.
- Przed napełnieniem zbiornika wodą należy odłączyć produkt od zasilania.
- Podczas użytkowania urządzenia nie wolno otwierać otworu do uzupełniania wody.
- Urządzenie powinno być używane i przechowywane na stabilnej powierzchni.
- Gdy urządzenie jest ustawione na podstawie, powierzchnia pod nią musi być równa.
- Żelazko należy zawsze odkładać na podstawę.
- Jeśli urządzenie zostało upuszczone, wycieka z niego woda lub występują inne awarie, należy skontaktować się z autoryzowanym punktem serwisowym. Nie wolno używać urządzenia, dopóki nie zostanie naprawione.
- Jeżeli urządzenie nie jest używane lub zostało pozostawione do ostygnięcia, należy przechowywać je wraz z przewodem zasilającym poza zasięgiem dzieci poniżej 8 lat.

- Urządzenie nie nadaje się do stosowania na zewnątrz budynków.
- Należy stosować wyłącznie oryginalne lub zalecane przez producenta części zamienne.
- Urządzenia należy używać tylko po przyłączeniu go do żelazka.
- Nie wolno demontować urządzenia.
- Zasilanie z domowej sieci elektrycznej powinno być zgodne z informacjami podanymi na tabliczce znamionowej tego urządzenia.
- Sieć elektryczna musi być zabezpieczona bezpiecznikiem co najmniej 16 A.
- Urządzenia można używać, gdy jest podłączone do gniazda ściennego z uziemieniem.
- Z urządzeniem nie należy używać przedłużaczy.
- Nie należy wyjmować wtyczki z gniazdka, ciągnąc za przewód zasilający.
- Uszkodzony przewód zasilający powinien zostać naprawiony lub wymieniony przez sprzedawcę, punkt serwisowy albo specjalistyczny autoryzowany serwis o podobnych kwalifikacjach.
- Przed przystąpieniem do czyszczenia urządzenia wyjmij jego wtyczkę z gniazdka.
- Nie wolno owijać przewodu wokół urządzenia.
- Nie wolno dotykać tego urządzenia ani jego wtyczki wilgotnymi lub mokrymi dłońmi, jeśli jest ono podłączone do gniazdka.
- Stopa żelazka i powierzchnia parownicy mogą ulec przegrzaniu. Kontakt z gorącymi powierzchniami może spowodować oparzenie.
- Nie wolno używać urządzenia w pobliżu przedmiotów lub materiałów łatwopalnych i palnych.
- Opakowanie urządzenia należy przechowywać poza zasięgiem dzieci.

- Szczegółowe informacje na temat czyszczenia urządzenia znajdują się w części Czyszczenie i konserwacja.

1.2 Zgodność z dyrektywą WEEE i utylizacja zużytych wyrobów



Niniejszy wyrób jest zgodny z dyrektywą Parlamentu Europejskiego i Rady (2012/19/WE). Wyrób ten oznaczony jest symbolem klasyfikacji zużytych urządzeń elektrycznych i elektronicznych (WEEE).

Wyrób ten wykonano z części i materiałów wysokiej jakości, które mogą być odzyskane i użyte jako surowce wtórne. Po zakończeniu użytkowania nie należy pozbywać się go razem z innymi odpadkami domowymi. Należy przekazać go do punktu zbiórki urządzeń elektrycznych i elektronicznych na surowce wtórne. Aby dowiedzieć się, gdzie jest najbliższy taki punkt, prosimy skonsultować się z władzami lokalnymi

1.3 Zgodność z dyrektywą RoHS

Niniejszy wyrób jest zgodny z dyrektywą Parlamentu Europejskiego i Rady RoHS (Ograniczenie użycia substancji niebezpiecznych) (2011/65/WE). Nie zawiera szkodliwych i zakazanych materiałów, podanych w tej dyrektywie.

1.4 Opakowanie produktu



Opakowanie tego urządzenia jest wykonane z materiałów nadających się do recyklingu. Opakowanie należy usunąć w sposób zgodny z lokalnymi przepisami w zakresie ochrony środowiska, tak aby wszystkie materiały zostały poddane recyklingowi.

2 Parownica

2.1 Opis ogólny



1. Wkład odkamieniający
2. Powierzchnia parownicy
3. Gniazdo do zwijania kabla z uchwytem
4. Zapadka do wyjmowania zbiornika wody
5. Wyjmowany zbiornik wody
6. Pokrywka zbiornika wody
7. Parownica
8. Stopa żelazka
9. Blokada transportowa
10. Panel sterowania
11. Przycisk Zał./Wył. i sterowania
12. Spust pary

2.2 Dane techniczne

Zasilanie : 220-240V~, 50-60 Hz

Użycie energii : 2190-2600 W







Ciśnienie pompy : 6 bar

Siła uderzenia parą : do 110 g/min

Zastrzega się prawo do modyfikacji konstrukcji i parametrów technicznych.

Wartości podane w oznaczeniach umieszczonych na tym wyrobie lub w innych dostarczanych z nim materiałach drukowanych uzyskano w warunkach laboratoryjnych zgodnie z obowiązującymi normami. Wartości te mogą się różnić w zależności od użytkowania urządzenia i warunków w jego otoczeniu.

2 Parownica

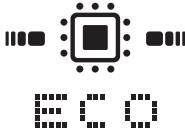
Panel sterowania	Symbol	Opis
		Zbiornik wody jest pusty
		Poziom pary
		Należy wymienić wkład odkamieniający
		Ustawienia temperatury
		Automatyczne wyłączenie
		Samoczyszczenie
		Inteligentny tryb EKO

3 Obsługa

3.1 Przeznaczenie

Urządzenie to przeznaczone jest do użytku i prasowania w gospodarstwie domowym. Nie nadaje się do zastosowań profesjonalnych.

3.2 Pierwsze użycie

1. Wyjmij z opakowania wkład odkamieniający (1) znajdujący się oddzielnie w pudełku.
2. Zanurz wkład odkamieniający (1) w wodzie na 5 minut, aby zwiększyć jego skuteczność.

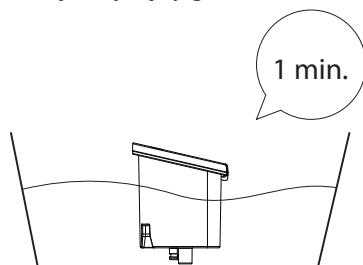

3. Następnie umieść wkład (1) w gnieździe.

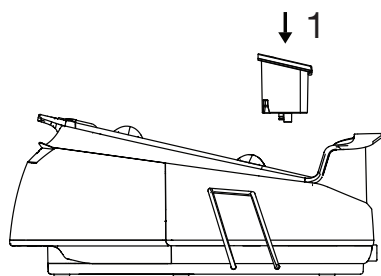

4. Przed pierwszym użyciem urządzenia należy dwukrotnie napełnić zbiornik (5) wodą (patrz punkt 3.6) i odparować ją, aby usunąć pozostałości po procesie produkcji.



Przy pierwszym użyciu urządzenia może być wyczuwalny nieznaczny zapach. Zapach zniknie po kilku użyciach urządzenia.

3.3 Wskazówki dotyczące prasowania



- Urządzenie nagrzewa się szybko. Tkaniny syntetyczne, jedwabne itp. należy prasować przy niskich ustawieniach temperatury.
- Tkaniny z połyskiem (np. jedwab) należy prasować po lewej stronie lub w inteligentnym trybie EKO.
- W przypadku tkanin takich jak aksamit należy stosować bardzo mały nacisk i prasować je w jednym kierunku.
- Para może powodować plamy na barwionych tkaninach jedwabnych. Nie należy używać pary.
- Odzież uszytą ze 100% czystej wełny można prasować przy użyciu pary.
- Prasowanie może powodować połysk na tkaninach wełnianych. Należy je prasować na lewej stronie.



OSTRZEŻENIE Nie wolno dopuścić do kontaktu żelazka z częściami metalowymi, takimi jak zamki błyskawiczne i nity. Może to spowodować uszkodzenie stopy żelazka.

3.4 Ustawianie temperatury

Za pomocą przycisku sterowania (11) ustaw temperaturę odpowiednią dla prasowanej tkaniny.

Rodzaj tkaniny	Nastawa temperatury	Nastawa pary
Syntetyk	•	Bez pary
Jedwab	••	Z parą 
Bawełna	•••	Z parą 
Len – džinsy	Max	Z parą 

3 Obsługa



Inteligentny tryb EKO urządzenia jest odpowiedni do wszystkich rodzajów tkanin, które można prasować. Prasowanie w tym trybie jest bezpieczne. W tym trybie można prasować parą przy użyciu spustu pary (12).



OSTRZEŻENIE: Prasowanie parą jest możliwe na wszystkich poziomach temperatury z wyjątkiem ustawienia „•”. Aby prasować parą, naciśnij spust pary (12).



OSTRZEŻENIE: Podczas prasowania należy uwzględnić instrukcje prasowania podane na etykiecie tkaniny.

3.5 Prasowanie na sucho

Urządzenie nie wytwarza pary do momentu naciśnięcia spustu pary (12).

Aby prasować na sucho, nie należy używać spustu pary (12).

3.6 Napełnianie zbiornika wodą



OSTRZEŻENIE: Podczas napełniania zbiornika wody bez zdejmowania żelazka z parownicy należy upewnić się, że urządzenie jest odłączone.

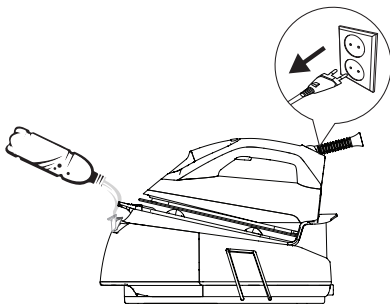

Jeśli zbiornik na wodę jest pusty, po naciśnięciu spustu pary (12) na wyświetlaczu pojawi się symbol "☹" i będzie widoczny przez około 30-40 sekund.

1. Naciśnij przycisk Zał./Wył. (11), wyłącz urządzenie i wyjmij jego wtyczkę z gniazdka.

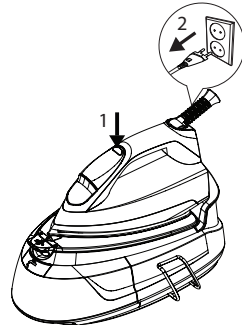

2. Wyjmij zbiornik wody (5), naciskając znajdującą się pod nim zapadkę.

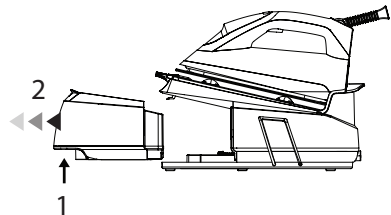

3. Otwórz pokrywkę zbiornika wody (6) i napełnij go wodą do poziomu MAX.

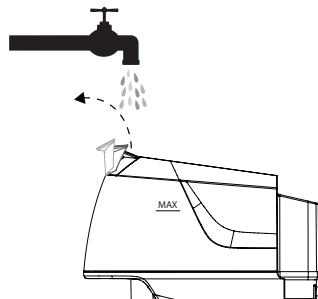

3 Obsługa



Urządzenie umożliwia używanie wody z kranu. Jeśli woda z kranu jest zbyt twarda, zaleca się używanie roztworu wody z kranu i wody oczyszczonej.

4. Umieść zbiornik wody (5) w odpowiednim miejscu.

– Gdy zbiornik zostanie zamocowany w odpowiednim miejscu, rozlegnie się charakterystyczny dźwięk.

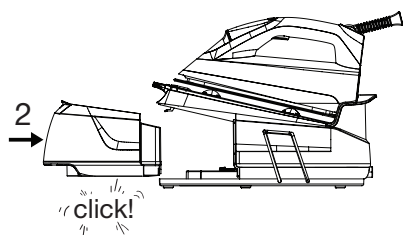

3.7 Prasowanie parowe

1. Napełnij zbiornik (5) wodą (patrz punkt 3.6).
2. Umieść urządzenie na powierzchni parownicy (7).
3. Podłącz urządzenie do zasilania.

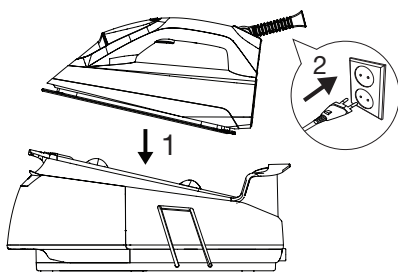

– Gdy urządzenie zacznie działać, rozlegnie się charakterystyczny dźwięk.

– Panel sterowania (10) zaświeci i wyłączy się.

4. Naciśnij przycisk Zał./Wył. (11).



Działająca pompa może wytwarzać hałas podczas pobierania wody. Jest to normalne zjawisko.



Przy pierwszym użyciu urządzenie rozpoczyna działanie w inteligentnym trybie EKO. Ustawienie to zapewnia bezpieczną temperaturę i ilość pary dla wszystkich tkanin, które można prasować.

5. Poziomą temperaturę inny niż inteligentny tryb EKO można ustawić za pomocą przycisku sterowania (11) (patrz punkt 3.4).



OSTRZEŻENIE: Wybrane ustawienie powinno być dostosowane do prasowanej tkaniny.

6. Gdy na wyświetlaczu pojawi się symbol wybranego ustawienia, urządzenie będzie gotowe do prasowania.



OSTRZEŻENIE: Jeśli symbol na wyświetlaczu miga, oznacza to, że nastawa temperatury stopy żelazka jest nieodpowiednia.



Prasowanie parą przy użyciu spustu pary (12) jest możliwe na wszystkich poziomach temperatury z wyjątkiem ustawienia „•”.

7. Jeśli urządzenie jest gotowe do prasowania parowego, przesunij żelazko poziomo na tkaninie do wyprasowania, a następnie naciśnij spust pary (12). Para wydobywa się ze stopy żelazka (8), dopóki spust pary jest wciśnięty.

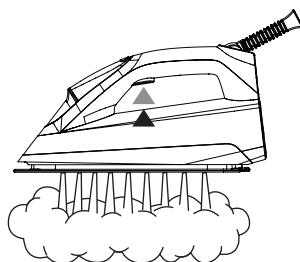

3 Obsługa

8. Po zakończeniu prasowania naciśnij przycisk Zał./Wył (11) przez kilka sekund.

– Kontrolki na panelu sterowania zgasną.

9. Odłącz urządzenie od zasilania i pozostaw je do ostygnięcia.

3.8 Pionowe uderzenie parą

Funkcji uderzenia parą można również używać, gdy urządzenie jest w położeniu pionowym (patrz punkt 3.7). Funkcja uderzenia parą umożliwia prasowanie zaston i wiszącej odzieży. Urządzenie należy trzymać w odległości 15-30 cm od odzieży i zaston.

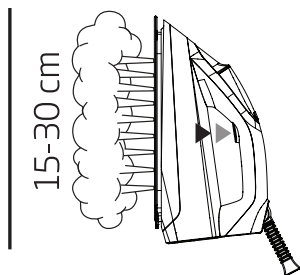

OSTRZEŻENIE: Nie wolno kierować strumienia pary na ludzi ani zwierzęta.

3.9 Automatyczne wyłączenie (Auto wyłączenie)

Jeśli przez 10 minut nie poruszysz urządzeniem lub nie naciśniesz żadnego przycisku, zostanie ono automatycznie wyłączone.

- Urządzenie włączy się, gdy poziomo poruszysz urządzeniem lub naciśniesz jeden z przycisków.



Osiągnięcie nastawionej temperatury stopy żelazka (8) może potrwać 60 sekund.

4 Czyszczenie i konserwacja

4.1 Czyszczenie



OSTRZEŻENIE: Nie zanurzaj parownicy (10) w wodzie ani innych cieczach. Nie wolno wprowadzać do urządzenia octu, środka odkamieniającego, krochmalu, perfum ani innych produktów ułatwiających prasowanie.



OSTRZEŻENIE: Do czyszczenia urządzenia nie wolno używać benzyny, rozpuszczalnika, ściernych środków czyszczących ani twardych szczotek.



OSTRZEŻENIE: Nie wolno myć urządzenia w bieżącej wodzie ani zanurzać jej w wodzie lub innych cieczach.



OSTRZEŻENIE: Nie używaj ściernych środków do czyszczenia stopy żelazka (8).

1. Przed czyszczeniem wyłącz urządzenie i wyjmij jego wtyczkę z gniazdka.
2. Zaczekaj, aż urządzenie całkiem ostygnie.
3. Wyczyść zewnętrzne części urządzenia lekko wilgotną ściereczką. Następnie zaczekaj do całkowitego wyschnięcia.
4. Wytrzyj osad i pozostałości ze stopy żelazka (8) lekko wilgotną ściereczką lub w razie potrzeby nieściernym środkiem czyszczącym w płynie.

4 Czyszczenie i konserwacja

4.2 Wymiana wkładu odkamieniającego



OSTRZEŻENIE: Nie używaj żadnych środków odkamieniających! Mogą one spowodować uszkodzenie urządzenia.



OSTRZEŻENIE: Nie kupuj wkładów w miejscach innych niż autoryzowane punkty sprzedaży i punkty serwisowe. Wkład zakupiony w innym miejscu może nie pasować do gniazda i działać nieprawidłowo. Może to spowodować uszkodzenie urządzenia. Gwarancja nie obejmuje awarii spowodowanych użyciem niewłaściwego wkładu.

1. Symbol „” na panelu sterowania (10) miga, gdy konieczna jest wymiana wkładu.



Wkład należy wymienić po zużyciu około 30 litrów wody.

2. Zanurz nowy wkład w wodzie na 1 minut, aby zwiększyć jego skuteczność.
3. Przed wyjęciem starego wkładu z gniazda upewnij się, że elementy wokół wkładu są chłodne.
4. Lekko naciśnij i zwolnij wkład, aby go wyjąć.

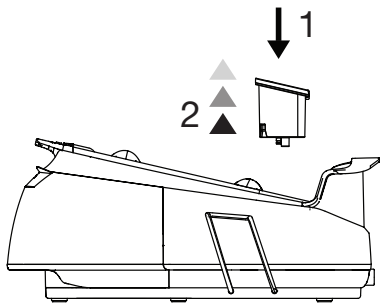



5. Wyjmij nowy wkład z opakowania, zanurz go w wodzie na 1 minut i włóż go do gniazda.

4.3 Funkcja usuwania osadu kamiennego (samoczyszczenie)

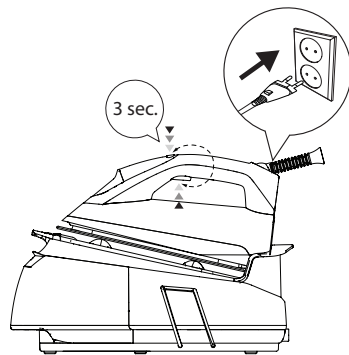
1. Gdy na panelu sterowania (10) miga symbol usuwania osadu kamiennego (samoczyszczenia) „”, oznacza to, że należy usunąć osad kamienny.
2. Napełnij zbiornik (5) wodą (patrz punkt 3.6).
3. Podłącz urządzenie do zasilania.
4. Naciśnij i przytrzymaj jednocześnie przycisk sterowania (11) i spust pary (12) przez 3 sekundy.



Po przejściu urządzenia w tryb usuwania kamienia (samoczyszczenia) symbol „” na panelu sterowania (10) będzie migał.

5. Następnie jednokrotnie naciśnij przycisk sterowania (11).
– Symbol „” na panelu sterowania (10) zacznie świecić.
6. Trzymaj żelazko poziomo nad zlewem i potrząśnij nim, jednocześnie naciskając i przytrzymując spust pary (12).
7. Po zakończeniu usuwania osadu kamiennego (samoczyszczenia) urządzenie automatycznie powróci do poprzedniego trybu.

4 Czyszczenie i konserwacja

4.4 Blokada transportowa

1. Obróć blokadę transportową (9), aby łatwo przenieść/transportować urządzenie i bezpiecznie je przechowywać.

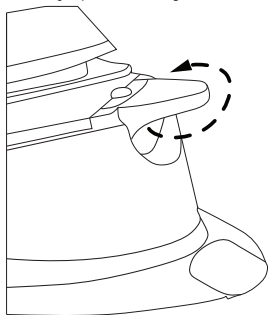

2. Ponownie obróć blokadę transportową, aby ją odblokować.

4.5 Przechowywanie

- Jeśli urządzenie nie będzie używane przez dłuższy czas, należy je przechowywać w bezpiecznym miejscu.
- Najpierw zaczekaj, aż urządzenie całkowicie ostygnie.
- Opróżnij zbiornik wody (5).
- W celu przechowywania parownicy owiń przewód wokół gniazda do zwijania kabla z uchwytem (3) i zabezpiecz go.

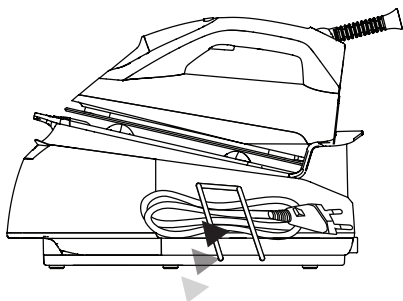

- Przechowywać go w chłodnym i suchym miejscu.
- Urządzenie należy chronić przed dostępem dzieci.

4.6 Przenoszenie i transport

- Urządzenie należy przenosić i transportować w oryginalnym opakowaniu. Zabezpiecza ono urządzenie przed fizycznymi uszkodzeniami.
- Nie wolno umieszczać ciężkich ładunków na urządzeniu lub opakowaniu. Może to spowodować uszkodzenie żelazka parowego.
- Upuszczenie urządzenia może spowodować jego awarię lub trwałe uszkodzenie.

Warunki gwarancji Beko S.A- (małe urządzenia AGD)

BEKO spółka akcyjna z siedzibą w Warszawie (02-819), przy ulicy Puławskiej 366, wpisana do rejestru przedsiębiorców prowadzonego przez Sąd Rejonowy dla m.st. Warszawy w Warszawie, XIII Wydział Gospodarczy Krajowego Rejestru Sądowego, pod numerem: 0000078147 (dalej: „BEKO”) udziela gwarancji jakości (dalej: „Gwarancja”) na wprowadzone przez BEKO do obrotu na terenie Polski produkty marki BEKO (dalej: „Urządzenia”) osobom, które nabyły te produkty („Użytkownik”) na następujących warunkach:

I. ZAKRES OCHRONY.

1. BEKO gwarantuje, że Urządzenie zakupione przez Użytkownika jest wolne od wad produkcyjnych lub materiałowych, powstałych z przyczyn tkwiących w tym Urządzeniu (dalej: „Wada”), które ujawnią się w ciągu terminu określonego w części II. niniejszych Warunków Gwarancji (dalej: „Okres Gwarancyjny”).
2. W razie ujawnienia się Wady Produktu w trakcie Okresu Gwarancyjnego, zostanie ona usunięta na koszt BEKO w sposób uzależniony od właściwości wady, na zasadach i w zakresie określonym w niniejszych Warunkach Gwarancji.
3. BEKO zobowiązuje się do usunięcia Wady poprzez dokonanie nieodpłatnej naprawy lub wymiany Urządzenia, bądź też reklamacja zgłoszona na podstawie niniejszych Warunków Gwarancji zostanie rozpoznana w inny sposób uzgodniony przez BEKO i Użytkownika.
4. Udzielona gwarancja jest ważna na terytorium Rzeczypospolitej Polskiej.

II. CZAS TRWANIA GWARANCJI.

1. Okres Gwarancyjny wynosi 24 miesiące licząc od daty zakupu Urządzenia przez pierwszego Użytkownika, z zastrzeżeniem wynikającym z punktu 2 poniżej.
2. Udzielona gwarancja nie obejmuje Urządzeń zakupionych później niż 36 miesięcy licząc od daty produkcji Urządzenia zgodnie z numerem seryjnym znajdującym się na tabliczce znamionowej Urządzenia.

III. PROCEDURA ZGŁOSZENIA REKLAMACYJNEGO.

1. Wady Urządzenia ujawnione w Okresie Gwarancyjnym będą usuwane pod warunkiem przedstawienia przez Użytkownika dowodu zakupu tego Urządzenia zawierającego oznaczenia niezbędne do jego identyfikacji (model, datę zakupu).
2. Uprawnienia wynikające z niniejszych Warunków Gwarancji mogą być zrealizowane przez Użytkownika wyłącznie w Autoryzowanych Punktach Serwisowych BEKO (dalej: „Serwis”) po uprzednim dokonaniu zgłoszenia na Infolinii BEKO pod numerem telefonu: 62 766 77 70. Lista wszystkich lokalizacji Serwisu dostępna jest na stronie internetowej BEKO www.beko.pl
3. Urządzenie powinno być odpowiednio zapakowane i zabezpieczone przez Użytkownika na czas transportu do punktu serwisowego Beko.
4. Urządzenie do zabudowy meblowej powinno być udostępnione do naprawy przez Użytkownika lub Sprzedawcę w sposób umożliwiający przystąpienie do jego naprawy przez pracowników Serwisu Beko.
5. Wady Urządzenia będą usunięte w terminie 21 dni od daty zgłoszenia Wady na Infolinii BEKO.
6. Jeżeli część zamienna wymieniana w ramach uprawnień wynikających z niniejszych Warunków Gwarancji Urządzenia jest sprowadzana z zagranicy, termin naprawy, o którym mowa w punkcie 5 powyżej, może ulec wydłużeniu jednak, nie więcej niż do 30 dni licząc odpowiednio od daty zgłoszenia Wady na Infolinii BEKO. BEKO zastrzega, że w wyjątkowych przypadkach, gdy Wada nie wpływa na funkcjonowanie Urządzenia, dopuszczalne jest przekroczenie terminu 30 dni opisanego w zdaniu poprzedzającym. Informacje o spodziewanych terminach napraw dostępne są na Infolinii BEKO pod numerem 62 766 77 70.
7. Po usunięciu Wady, Urządzenie zostanie dostarczone Użytkownikowi na koszt BEKO.

IV. WYŁĄCZENIA.

1. Warunkiem skorzystania z niniejszych Warunków Gwarancji jest:
 - a. użytkowanie Urządzenia zgodnie z Instrukcją Obsługi dołączoną do tego Urządzenia i jego przeznaczeniem, jak również odpowiednie czyszczenie i konserwację Urządzenia;

- b. użytkowanie w warunkach indywidualnego gospodarstwa domowego. Urządzenie nie jest używane do celów prowadzenia działalności gospodarczej lub w zastosowaniach eksploatacji masowej, w szczególności w gastronomicznej działalności hoteli, restauracji i innych obiektów turystyczno-rekreacyjnych lub zbiorowego żywienia.
- c. stosowanie osprzętu zalecanego przez producenta;
- d. brak ingerencji w Urządzenie przez osoby do tego nieupoważnione;
- e. brak ingerencji w tabliczkę znamionową z numerem seryjnym Urządzenia.

2. Udzielona przez Beko Gwarancja nie obejmuje:

- a. wad powstałych z przyczyn innych niż tkwiące w Urządzeniu;
- b. czynności przewidzianych w Instrukcji Obsługi, do wykonania których zobowiązany jest Użytkownik Urządzenia we własnym zakresie i na swój koszt, w tym: instruktażu dotyczącego obsługi Urządzenia, instalacji oraz regulacji urządzenia.
- c. usterek powstałych w wyniku nieprawidłowego lub niewłaściwego użytkowania, niedbalstwa, przypadkowego uszkodzenia Urządzenia, nieodpowiedniego napięcia prądu lub dokonania jakichkolwiek zmian, które mają wpływ na niewłaściwe działanie Urządzenia, i które naprawiane były przez osoby nieupoważnione, używania instalacji niezgodnych z odpowiednimi Polskimi Normami i innych niż wymienione w Instrukcji Obsługi Urządzenia;
- d. uszkodzeń mechanicznych, termicznych, chemicznych, korozji, innych uszkodzeń spowodowanych działaniem lub zaniedbaniem Użytkownika lub powstałych na skutek działania sił zewnętrznych (do których zalicza się w szczególności wyładowania atmosferyczne, skoki napięcia, wszystkiego rodzaju awarie domowej instalacji wodno-kanalizacyjnej, itp.), a także powstałych na skutek przedostania się zanieczyszczeń lub ciał obcych do Urządzenia.
- e. zakamienienia (proces odkamieniania musi być przeprowadzany zgodnie z instrukcją obsługi z użyciem odpowiednich środków czyszczących)
- f. elementów ze szkła, plastiku oraz porcelany;
- g. odbarwień Urządzenia lub poszczególnych jego części;
- h. usterek powstałych w wyniku niewłaściwego montażu Urządzenia w zabudowie meblowej, niezgodnego z Instrukcją Obsługi Urządzenia lub innymi wytycznymi dotyczącymi montażu sprzętu w zabudowie meblowej określonymi przez Producenta;

- i. usterek powstałych na skutek przechowywania i użytkowania Urządzenia w warunkach, które są niezgodne z normalnymi warunkami domowymi określonymi wymaganiami powszechnie obowiązujących przepisów prawa i odpowiednich Polskich Norm.

V. POZOSTAŁE POSTANOWIENIA.

Niniejsze warunki gwarancji mają zastosowanie do Urządzeń zakupionych od dnia 25.12.2014 r. Gwarant oświadcza, że niniejsza Gwarancja jest udzielana Użytkownikowi dodatkowo i nie wyłącza, nie ogranicza ani nie zawiesza uprawnień Użytkownika wynikających z przepisów o rękojmi za wady rzeczy sprzedanej na podstawie Kodeksu cywilnego.

Najprije pročitajte ovaj priručnik!

Poštovani kupci,

Hvala vam što ste izabrali ovaj proizvod tvrtke Beko. Nadamo se da ćete dobiti najbolje rezultate od vašeg proizvoda koji je proizveden s pomoću kvalitetne i moderne tehnologije. Zbog toga prije uporabe proizvoda pažljivo i u potpunosti pročitajte korisnički priručnik i druge popratne dokumente i čuvajte ih kao referencu za buduću uporabu. Ako predajete proizvod nekome drugome, prosljedite toj osobi i korisnički priručnik. Slijedite sva upozorenja i informacije u korisničkom priručniku.

Značenje simbola

Sljedeći se simboli upotrebljavaju u raznim dijelovima ovog priručnika:

	Važne informacije i korisni savjeti o uporabi.
--	--

	UPOZORENJE: Upozorenja o opasnim situacijama vezanim za sigurnost života i imovine.
--	--



Ovaj je proizvod proizveden u ekološki prihvatljivim modernim postrojenjima bez štetnog utjecaja na okoliš.



Ne sadrži PCB.

1 Važne upute o sigurnosti i zaštiti okoliša

Ovaj dio sadrži upute o sigurnosti koje će vam pomoći u zaštiti od tjelesnih ozljeda ili materijalne štete.

Nepoštivanje ovih uputa poništava odobreno jamstvo.

1.1 Općenita sigurnost

- Ovaj uređaj u skladu je s međunarodnim sigurnosnim standardima.
- Uređaj mogu upotrebljavati djeca od 8 godina ili starija i osobe s ograničenim fizičkim, osjetilnim ili mentalnim sposobnostima ili pak s nedostatkom iskustva i znanja, ako su pod nadzorom i razumiju upute u vezi sa sigurnom uporabom proizvoda te potencijalne opasnosti koje proizlaze iz te uporabe. Djeca se ne smiju igrati s uređajem. Postupke čišćenja i održavanja ne smiju provoditi djeca, osim ako su pod nadzorom starijih osoba.
- Ne ostavljajte uređaj bez nadzora dok je uključen u napajanje.
- Isključite uređaj iz napajanja prije nadolijevanja vode u spremnik za vodu.
- Tijekom uporabe ne otvarajte otvor za nadolijevanje vode.
- Uređaj upotrebljavajte i pohranjujte na stabilnim površinama.
- Kad uređaj stavljate na osnovnu ploču, provjerite je li površina ispod ploče ravna.
- Uvijek odlažite glačalo na postolje.
- Ako uređaj padne ili propušta vodu ili pak primijetite druge kvarove, obratite se ovlaštenom servisu. Ne upotrebljavajte uređaj ako nije obavljen popravak.
- Kad je uređaj u uporabi ili dok se hladi držite uređaj i naponski kabel izvan dosega djece mlađe od 8 godina.
- Uređaj nije prikladan za uporabu u vanjskom prostoru.
- Uvijek upotrebljavajte samo originalne dijelove ili one koje je preporučio proizvođač.
- Uređaj upotrebljavajte samo kad je priključen na parnu postaju za glačanje.
- Ne rastavljajte uređaj.

1 Važne upute o sigurnosti i zaštiti okoliša

- Vaša električna mreža treba biti u skladu s podacima na tipskoj pločici uređaja.
- Napajanje uređaja treba se zaštititi osiguračem od minimalno 16 A.
- Uređaj upotrebljavajte s uzemljenom utičnicom.
- S uređajem ne upotrebljavajte produžni kabel.
- Ne povlačite naponski kabel prilikom isključivanja uređaja iz struje.
- Ako je naponski kabel oštećen, treba ga zamijeniti ili popraviti dobavljač, servisni centar ili specijalizirani i ovlašteni servis sa sličnim kvalifikacijama.
- Prije čišćenja isključite uređaj iz struje.
- Ne omatajte kabel oko uređaja.
- Dok je uređaj uključen u napajanje, ne dodirujte uređaj ili utikač vlažnim ili mokrim rukama.
- Grijača ploča i površina parne postaje mogu se pregrijati. Dodirivanje vruće površine može uzrokovati opekline.
- Ne upotrebljavajte uređaj na područjima na kojima se nalaze zapaljiva ili eksplozivna mjesta i materijali.
- Ako ste zadržali materijale pakiranja, držite ih dalje od dosega djece.
- Za detaljne informacije o čišćenju uređaja pogledajte dio Čišćenje i održavanje.

1.2 Usklađenost s Direktivom o električnom i elektroničkom opremom (WEEE) i zbrinjavanju otpada



Ovaj proizvod usklađen je s EU Direktivom WEEE (2012/19/EU). Ovaj proizvod nosi klasifikacijsku oznaku za električni i elektronički otpad (WEEE).

Ovaj je proizvod proizveden s visokokvalitetnim dijelovima i materijalima koji se mogu ponovno upotrijebiti i prikladni su za reciklažu. Ne odlažite otpadne uređaje s normalnim otpadom iz kućanstva i drugim otpadom na kraju servisnog vijeka. Odnosite ga u sabirni centar za recikliranje električne i elektroničke opreme. Obratite se lokalnim vlastima da biste saznali više informacija o sabirnim centrima.

1.3 Usklađenost s Direktivom o zabrani uporabe određenih opasnih tvari u električnoj i elektroničkoj opremi (RoHS)

Proizvod koji ste kupili usklađen je s EU Direktivom RoHS (2011/65/EU). Ne sadrži štetne i zabranjene materijale navedene u Direktivi.

1 Važne upute o sigurnosti i zaštiti okoliša

1.4 Ambalaža proizvoda



Ambalaža uređaja izrađena je od materijala koji se mogu reciklirati. Pobrinite se da se ambalaža odloži u skladu s primjenjivim lokalnim propisima kako bi se materijali uključili u postupak recikliranja radi zaštite okoliša.

2 Parna postaja

2.1 Pregled



1. Uložak za prikupljanje kamenca
2. Parna postaja
3. Utor za namatanje kabela s držačem
4. Polugica za uklanjanje spremnika za vodu
5. Uklonjivi spremnik za vodu
6. Poklopac za dopunu vode
7. Površina parne postaje
8. Grijaća ploča
9. Sigurnosno zaključavanje
10. Kontrolna ploča
11. Kontrolna tipka za uključivanje/isključivanje
12. Okidač za paru

2.2 Tehnički podaci

Napajanje : 220-240 V~, 50-60 Hz

Potrošnja energije : 2190-2600 W







Tlak pumpe : 6 bara

Količina naglo ispuštene pare : do 110 gr/min.

Prava na izmjene u dizajnu i tehničkim specifikacijama su pridržana.

Vrijednosti iskazane na oznakama pričvršćenim na proizvod ili drugim ispisanim dokumentima isporučenim s proizvodom predstavljaju vrijednosti dobivene u laboratorijima u skladu s postojećim standardima. Te se vrijednosti mogu razlikovati s obzirom na uporabu proizvoda i uvjete okoline.

2 Parna postaja

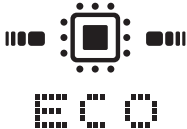
Kontrolna ploča	Simboli	Opisi
		Spremnik za vodu je prazan
		Razina pare
		Potrebna je zamjena uloška za prikupljanje kamenca
		Postavke temperature
		Automatsko isključenje
		Samočišćenje
		Pametna - EKO način rada

3.1 Namjena

Ovaj je uređaj namijenjen samo za uporabu u kućanstvu za potrebe glačanja i nije podesan za profesionalnu uporabu.

3.2 Prva uporaba

1. Uklonite ambalažu s uložka za prikupljanje kamenca (1) koji je posebno zapakiran u kutiji.
2. Namočite uložak za prikupljanje kamenca (1) u vodu na 1 minuta kako biste poboljšali njegovu učinkovitost.

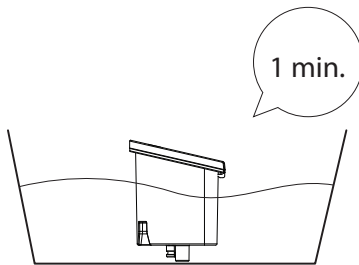

3. Zatim umetnite uložak (1) u predviđeni utor.

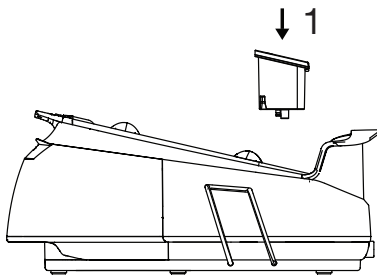

4. Prije prve uporabe spremnik za vodu (5) dva puta napunite vodom (pogledajte 3.6) i pustite da voda ispari kako bi se uklonili ostaci od proizvodnje.



Kada ga prvi put uključite, iz glačala može izaći neobičan miris. Nakon nekoliko uporaba on će nestati.

3.3 Savjeti za glačanje

- Uređaj se zagrijava u kratkom vremenu; tkanine kao što su sintetika, svila itd. glačajte koristeći se postavkama niske temperature.
- Tkanine koje su sklone sjaju (svila i sl.) glačajte s unutarnje strane ili upotrijebite Pametni-EKO načina rada.
- Za glačanje tkanina kao što je baršun pritisnite vrlo lagano i glačajte uvijek u jednom smjeru.
- Uporaba pare može uzrokovati mrlje na obojenim svilenim tkaninama. Ne upotrebljavajte paru.
- Odjeća izrađena od 100 % čiste vune može se glačati s parom.
- Glačanje vunene odjeće može uzrokovati neželjeni sjaj. Glačajte s unutarnje strane.



UPOZORENJE: Ne dopustite da glačalo dodirne metalne dijelove kao što su zatvarači i zakovice. To može oštetiti grijaću ploču glačala.

3.4 Postavka temperature

S pomoću kontrolne tipke (11) postavite odgovarajuću temperaturu za tkaninu koju namjeravate glačati.

Vrsta tkanine	Postavke temperature	Postavka pare
Sintetika	•	bez pare
svila	••	S parom
pamuk	•••	S parom
Posteljina - traper	Maks	S parom

3 Rad



Pametni-EKO način rada uređaja prikladan je za sve vrste tkanina koje se mogu glačati. Možete glačati na siguran način. U ovom načinu rada možete upotrijebiti glačanje na paru s pomoću okidača za paru (12).



UPOZORENJE: Možete glačati na paru na svim razinama temperature, osim "•". Pritisnite okidač za paru (12) za glačanje na paru.



UPOZORENJE: Prilikom glačanja obratite pozornost na upute za glačanje navedene na etiketi za održavanje tkanine.

3.5 Suho glačanje

Uređaj neće ispuštati paru dok ne pritisnete okidač za paru (12).

Za suho glačanje nemojte upotrebljavati okidač za paru (12).

3.6 Nadolijevanje vode u spremnik za vodu



UPOZORENJE: Prilikom nadolijevanja vode u spremnik za vodu bez uklanjanja glačala s parne postaje, pobrinite se da je uređaj isključen iz struje.

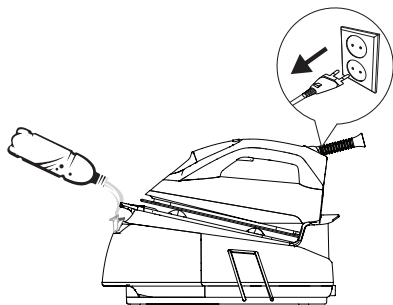

Ako pritisnete okidač za paru (12) kada je spremnik za vodu prazan, nakon približno 30 - 40 sekundi na zaslonu će se pojaviti simbol "🔥".

1. Pritisnite tipku za uključivanje/isključivanje (11), isključite uređaj i iskopčajte ga iz struje.

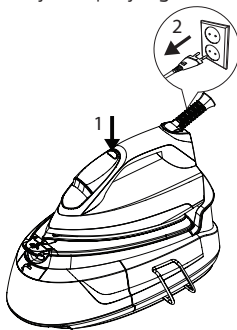

2. Uklonite spremnik za vodu (5) tako da pritisnete polugicu za uklanjanje spremnika za vodu koja se nalazi ispod spremnika.

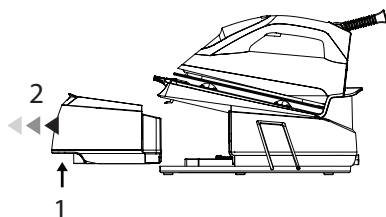

3. Otvorite poklopac za dopunu vode (6) i nadolijte vodu do maksimalne razine.

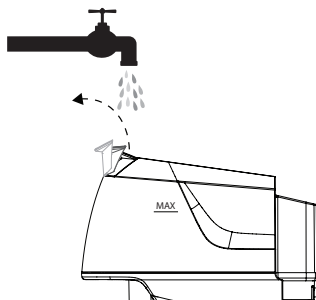

3 Rad



S vašim uređajem možete upotrijebiti vodu iz slavine. Ako je voda iz slavine pretvrda, preporučujemo uporabu mješavine vode iz slavine i pročišćene vode.

4. Vratite spremnik za vodu (5) na predviđeno mjesto.

- Kad spremnik za vodu sjedne na svoje mjesto, začuje se „klik“.

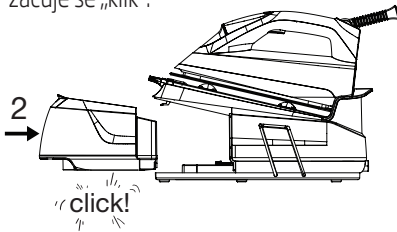

3.7 Glačanje na paru

1. Spremnik za vodu (5) napunite vodom (pogledajte 3.6).
2. Postavite uređaj na površinu parne postaje (7).
3. Uključite uređaj u napajanje.

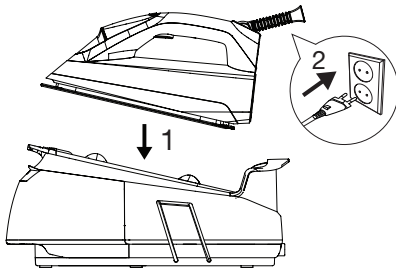

- Kad uređaj počne s radom, začut ćete zvučni signal.
- Kontrolna ploča (10) zasvijetli jednom i zatim se ugasi.

4. Pritisnite tipku za uključivanje/isključivanje (11).



Rad pumpe može proizvesti buku tijekom postupka povlačenja vode; to je uobičajeno.



Uređaj prilikom prve uporabe započinje rad u pametnom-EKO načinu rada. Ta razina omogućuje sigurnu temperaturu i količinu pare za sve tkanine koje se mogu glačati.

5. Razine temperature, osim pametnog - EKO načina rada, možete postaviti s pomoću kontrolne tipke (11) (pogledajte 3.4).



UPOZORENJE: Svoji odabir postavki trebate prilagoditi tkanini koju namjeravate glačati.

6. Kad simbol odabrane postavke na zaslonu neprestano svijetli, uređaj je spreman za glačanje.



UPOZORENJE: Ako simbol na zaslonu treperi, to znači da postavka temperature grijaće ploče nije dostigla željenu razinu.



Možete glačati na paru s pomoću okidača za paru (12) na svim razinama temperature, osim „•“.

7. Kad je uređaj spreman za glačanje na paru, postavite glačalo vodoravno na tkaninu koju ćete glačati i pritisnite okidač za paru (12). Glačalo će ispuštati paru kroz grijaću ploču (8) sve dok okidač za paru držite pritisnutim.

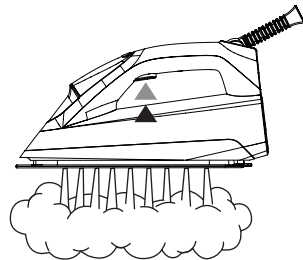

8. Kad završite s glačanjem, tipku za uključivanje/isključivanje (11) nekoliko sekundi držite pritisnutom.

- Svjetla na kontrolnoj ploči će se ugasi.

9. Isključite uređaj iz struje i ostavite ga da se ohladi.

3.8 Okomito glačanje na paru

Funkciju pare možete upotrijebiti i u okomitom položaju (pogledajte 3.7). Zahvaljujući značajki okomitog ispuštanja pare možete glačati svoje zastore i odjeću obješenu na vješalice. Uređaj držite na udaljenosti od 15 do 30 cm od odjevnih predmeta i zastora.

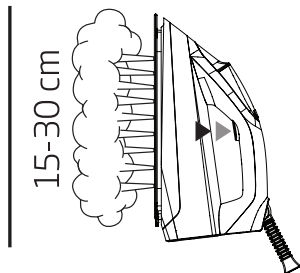

UPOZORENJE: Nikad ne usmjeravajte paru prema osobama ili kućnim ljubimcima.

3.9 Automatsko isključivanje (Auto isključivanje)

Ako uređaj ne pomaknete i ne pritisnete niti jednu tipku u trajanju od 10 minuta, uređaj će se automatski isključiti.

- Ako uređaj pomaknete okomito ili pritisnete bilo koju tipku, uređaj će se automatski uključiti.



Možda će biti potrebno 60 sekundi da grijača ploča (8) dostigne prethodno postavljenu temperaturu.

4 Čišćenje i održavanje

4.1 Čišćenje



UPOZORENJE: Parnu postaju (2) nemojte namakati u vodi ili drugim tekućinama. U uređaj nikad ne stavljajte ocat, sredstvo za uklanjanje kamenca, štirku, parfem ili pomoćna sredstva za glačanje.



UPOZORENJE: Za čišćenje ovog uređaja nemojte upotrebljavati benzin, otapala i abrazivna sredstva za čišćenje ili tvrde četke.



UPOZORENJE: Parnu postaju ne perite pod mlazom vode i ne umaćite je u vodu ili druge tekućine.



UPOZORENJE: Za čišćenje grijače ploče (8) ne upotrebljavajte abrazivna sredstva za čišćenje.

1. Prije čišćenja isključite uređaj i iskopčajte ga iz struje.
2. Pričekajte da se uređaj u potpunosti ohladi.
3. Za čišćenje vanjskog dijela uređaja, upotrijebite lagano vlažnu krpu. Zatim pričekajte da se u potpunosti osuši.
4. Obrišite naslage i ostatke s grijaće ploče (8) s pomoću lagano vlažne krpe ili, po potrebi, blagim, neabrazivnim tekućim sredstvom za pranje.

1



2



4 Čišćenje i održavanje

4.2 Zamjena uložka za prikupljanje kamenca



UPOZORENJE: Ne upotrebljavajte nikakva sredstva za uklanjanje kamenca! Ona mogu oštetiti uređaj.



UPOZORENJE: Uložke kupujte isključivo kod ovlaštenih dobavljača i u servisnim centrima. Ako ih kupite na drugim mjestima, uložak neće odgovarati utoru i neće te ga moći upotrijebiti. To uzrokuje kvar uređaja. Jamstvo ne pokriva kvarove uzrokovane uporabom krivih uložaka.

1. Kad je potrebno zamijeniti uložak, na kontrolnoj će ploči (10) zasvijetliti simbol "☹️".



Uložak se mora zamijeniti nakon konzumiranja oko 30 litara vode.

2. Namočite novi uložak za prikupljanje kamenca u vodu na 1 minuta kako biste poboljšali njegovu učinkovitost.
3. Prije nego što uklonite stari uložak iz predviđenog utora, pobrinite se da dijelovi koji okružuju uložak budu hladni.
4. Lagano pritisnite i otpustite kako biste zamijenili uložak.

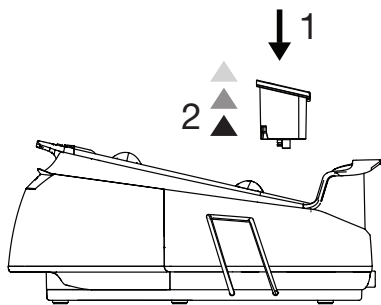

5. Izvadite novi uložak iz pakiranja, namačite ga u vodi 1 minuta i umetnite u predviđeni utor.

4.3 Funkcija za uklanjanje kamenca (Samočišćenje)

1. Kada na kontrolnoj ploči (10) svijetli simbol "☹️" za uklanjanje kamenca (samočišćenje), to znači da je potrebno ukloniti kamenac.
2. Napunite spremnik za vodu (5) (pogledajte 3.6).
3. Uključite uređaj u napajanje.
4. Istovremeno 3 sekunde držite pritisnutima kontrolnu tipku (11) i okidač za paru (12).

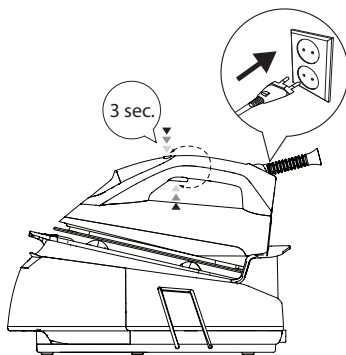

Kad se uređaj prebaci u način rada za uklanjanje kamenca (samočišćenje), na kontrolnoj će ploči (10) prestano treperiti simbol "☹️".

5. Zatim jednom pritisnete kontrolnu tipku (11).
– Na kontrolnoj će ploči (10) prestano svijetliti simbol "☹️".
6. Uređaj postavite u vodoravni položaj iznad sudopera i zatresite ga dok okidač za paru (12) držite pritisnutim.
7. Kad postupak uklanjanja kamenca (samočišćenja) završi, uređaj se automatski vraća u način rada postavljen prije postupka uklanjanja kamenca.

4 Čišćenje i održavanje

4.4 Sigurnosno zaključavanje

1. Okrenite kočnicu za sigurnosno zaključavanje (9) kako biste uređaj lakše mogli prenijeti/transportirati i pohraniti na siguran način.

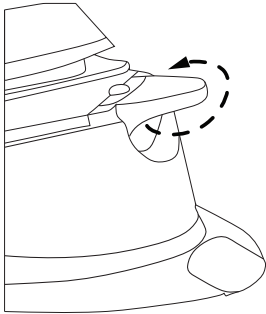

2. Pomaknite kočnicu kako biste otpustili sigurnosno zaključavanje.

4.5 Pohrana

- Ako ne planirate upotrebljavati uređaj dulje vrijeme, pažljivo ga pohranite.
- Isključite uređaj iz struje i ostavite ga da se prije pohrane u potpunosti ohladi.
- Ispustite vodu iz spremnika za vodu (5).
- Omotajte kabel oko utora za namatanje kabela s držačem (3) i učvrstite ga za pohranu parne postaje.

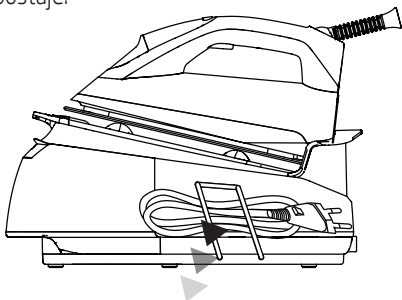

- Pohranite ga na hladnom i suhom mjestu.
- Držite uređaj podalje od dosega djece.

4.6 Pomicanje i transport

- Tijekom pomicanja i transporta uređaj prenosite u originalnom pakiranju. Pakiranje štiti uređaj od fizičkog oštećenja.
- Nemojte stavljati teški teret na uređaj ili pakiranje. Može doći do oštećenja uređaja.
- Ispuštanje uređaja na tlo može uzrokovati trajno oštećenje i onemogućiti njegov rad.

Vă rugăm să citiți mai întâi acest manual!

Stimate client,

Vă mulțumim pentru că ați ales un produs Beko. Sperăm să obțineți cele mai bune rezultate de la produsul dumneavoastră, care a fost fabricat la o calitate înaltă și cu tehnologii performante. În acest scop, vă rugăm să citiți cu grijă și în întregime acest manual de utilizare și toate celelalte documente însoțitoare înainte de a utiliza produsul și să le păstrați pentru consultări ulterioare. Dacă transmiteți produsul altei persoane, oferiți-i și manualul de utilizare. Respectați toate avertismentele și informațiile din manualul de utilizare.

Semnificația simbolurilor

Următoarele simboluri sunt utilizate în diverse părți ale acestui manual de utilizare:

	Informații importante și sfaturi utile cu privire la utilizare.
--	---

	AVERTISMENT: Avertismente pentru situații periculoase referitoare la siguranța vieții și proprietății.
--	---



Acest produs a fost fabricat în fabrici moderne prietenoase cu mediul înconjurător fără a dăuna naturii.



Nu conține PCB.

Această secțiune conține instrucțiuni de siguranță care vă vor ajuta să vă protejați de riscul vătămarilor personale sau a pagubelor materiale.

Nerespectarea acestor instrucțiuni invalidează garanția furnizată.

1.1 Siguranță generală

- Acest produs este conform cu standardele internaționale de siguranță.
- Acest produs poate fi utilizat de copii care au o vârstă de minim 8 ani și de persoane ale căror capacitate fizică, senzorială sau mentală este limitată sau nu dețin cunoștințe și experiență, atât timp cât aceștia sunt supravegheați sau înțeleg instrucțiunile cu privire la utilizarea sigură a produsului și pericolelor potențiale. Copii nu trebuie să se joace cu produsul. Lucrările de curățare și întreținere nu trebuie să fie efectuate de către copii cu excepția supravegherii acestora de către persoane adulte.
- Nu lăsați produsul nesupravegheat atunci când acesta este conectat la priză.
- Înaintea umplerii rezervorului cu apă, deconectați produsul de la priză.
- În timpul utilizării, nu deschideți orificiul de umplere cu apă.
- Utilizați și depozitați produsul pe o suprafață stabilă.
- În momentul când produsul este plasat pe placa sa de bază, asigurați-vă că suprafața de sub placă este echilibrată.
- Așezați întotdeauna fierul de călcat pe suport.
- Dacă produsul este aruncat sau pierde apă sau prezintă alte avarii, contactați service-ul autorizat. Nu utilizați produsul până când acesta nu este reparat.
- În momentul când acesta nu este utilizat sau este lăsat să se răcească, mențineți produsul împreună cu cablul său de alimentare departe de copii cu vârsta mai mică de 8 ani.
- Produsul nu este potrivit pentru a fi utilizat în exterior.

- Utilizați doar componentele originale sau componentele recomandate de către producător.
- Utilizați produsul doar atunci când acesta este conectat la stația de călcat cu abur.
- Nu dezamblați produsul.
- Tensiunea de alimentare a prizelor trebuie să corespundă cu informațiile furnizate pe eticheta produsului.
- Tensiunea de alimentare a produsului trebuie să fie securizată cu o siguranță de minim 16 A.
- Utilizați produsul doar cu o priză cu împământare.
- Nu utilizați produsul cu un prelungitor.
- În momentul când scoateți din priză, nu trageți de cablu.
- Dacă cablul de alimentare este avariat, acesta trebuie să fie reparat sau înlocuit de către dealer, centru de service, sau de un service specializat și autorizat cu calificări similare.
- Înainte de curățare decuplați produsul.
- Nu înfășurați cablul de alimentare în jurul produsului.
- În momentul când produsul este conectat la priză, nu atingeți produsul sau ștecherul acestuia cu mâinile umede.
- Talpa și suprafața stației de călcat cu aburi se pot supraîncălzi. Contactul cu suprafețele fierbinți poate cauza arsuri.
- Nu utilizați niciodată produsul în sau lângă zone unde există materiale și locuri combustibile sau inflamabile.
- Dacă mențineți materialele de ambalare, depozitați-le departe de copii.
- Pentru informații detaliate cu privire la curățarea dispozitivului, vă rugăm să consultați secțiunea Curățare și întreținere.

1.2 Conformitate cu Directiva WEEE și depozitarea la deșeurile a produsului uzat



Acest produs respectă Directiva UE WEEE (2012/19/UE). Produsul este marcat cu un simbol de clasificare pentru deșeurile electrice și electronice (WEEE).

Acest produs a fost fabricat folosind piese și materiale de înaltă calitate, care pot fi refolosite și reciclate. Nu depozitați produsul uzat împreună cu gunoiul menajer la sfârșitul duratei sale de funcționare. Duceți-l la un centru de colectare pentru reciclarea echipamentelor electrice și electronice. Luați legătura cu autoritățile locale pentru a afla informații despre aceste centre de colectare.

1.3 Conformitate cu Directiva RoHS

Produsul pe care l-ați achiziționat respectă Directiva UE RoHS (2011/65/UE). Nu conține materiale dăunătoare și interzise specificate în Directivă.

1.4 Ambalajul produsului



Ambalajul utilizat pentru produsul dumneavoastră este fabricat din materiale reciclabile. Asigurați-vă că materialele de ambalare sunt eliminate conform reglementărilor locale aplicabile pentru a include materialele în procesul de reciclare pentru protecția mediului înconjurător.

2 Stația de călcat cu abur

2.1 Prezentare generală



1. Cartuș de colectare al calcarului
2. Stație de călcat cu abur
3. Fantă de înfășurare a cablului cu clemă
4. Fantă de înfășurare a cablului cu clemă
5. Rezervor de apă demontabil
6. Capac rezervor de reumplere a apei
7. Suprafață stație de călcat cu abur
8. Talpă
9. Blocare în timpul transportului
10. Panou de control
11. Declanșator abur

2.2 Date tehnice

Tensiune de alimentare :
220-240V~, 50-60 Hz

Consum de energie : 2190-2600 W









Presiune pompă : 6 bari

Cantitate jet de abur : Până la 110 gr/min.

Drepturile tehnice și de modificare a design-ului sunt rezervate.

Valorile care sunt declarate pe eticheta produsului aplicată pe aparatul dumneavoastră sau alte documente imprimate furnizate cu acesta reprezintă valorile care au fost obținute în laborator conform standardelor corespunzătoare. Aceste valori pot varia în funcție de utilizarea produsului și condițiile ambientale.

2 Stația de călcat cu abur

Panou de control	Simboluri	Descrieri
		Rezervorul de apă este gol
		Nivel abur
		Cartușul de colectare al calcarului trebuie să fie înlocuit
		Setări temperatură
		Oprire automată
		Autocurățare
		Mod Smart - ECO

3 Utilizarea

3.1 Utilizare destinată

Acest produs este destinat doar uzului casnic și pentru călcare; nu este potrivit pentru uzul profesional.

3.2 Utilizare inițială

1. Scoateți ambalajul de pe cartușul de colectare al calcarului (1) care este plasat separat în cutie.
2. Înmuiiați cartușul de colectare al calcarului (1) în apă timp de 1 minute pentru a mări performanțele acestuia.

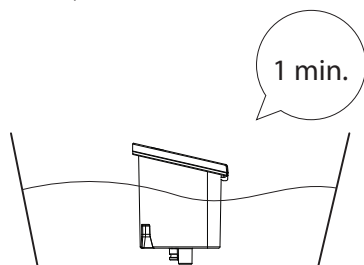

3. Apoi introduceți cartușul (1) în locul său.

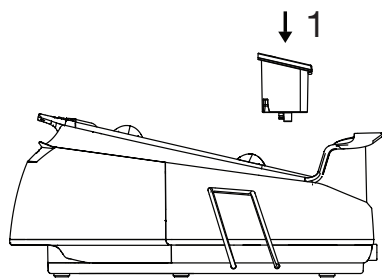

4. Înainte de utilizarea inițială, umpleți rezervorul de apă (5) cu apă (consultați 3.6) și evaporați apa de două ori pentru a elimina reziduurile de producție.



În timpul primei utilizări, se poate elimina un ușor miros. După câteva utilizări, acest miros va dispărea.

3.3 Sfaturi de călcare

- Produsul se încălzește într-un timp scurt; călcați articolele de îmbrăcăminte cum ar fi sintetice, mătase, etc. utilizând setările scăzute de temperatură.
- Călcați articolele care pot obține luciu (mătase de ex) prin rotirea acestora pe partea interioară sau utilizând modul Smart-ECO al produsului.
- În momentul când călcați catifea, utilizați o presiune foarte scăzută și călcați articolul într-o singură direcție.
- Utilizarea aburului poate să producă pete pe articolele de îmbrăcăminte colorate din mătase. Nu utilizați abur.
- Articolele de îmbrăcăminte din 100% lână pot fi călcate prin utilizarea aburului.
- Călcare articolelor de îmbrăcăminte din lână poate cauza luciu. Călcați-le prin rotirea acestora pe partea interioară.



AVERTISMENT: Nu permiteți-i fierului de călcat să vină în contact cu componentele metalice cum ar fi fermoarele și butoni. Acest lucru poate avaria talpa fierului de călcat.

3.4 Setare temperatură

Setați temperatura corespunzătoare pentru materialul care urmează a fi călcat utilizând butonul de control (11).

Tip de material	Setare temperatură	Setare abur
Sintetic	•	Fără abur
Mătase	••	Cu abur ☁
Bumbac	•••	Cu abur ☁
In - Blug	Max	Cu abur ☁☁

3 Utilizarea



Modul Smart - ECO al produsului este potrivit tuturor tipurilor de articole de îmbrăcăminte care pot fi călcate. Dumneavoastră puteți călca în mod sigur. În acest mod, dumneavoastră puteți efectua călcarea cu abur prin utilizarea declanșatorului de abur (12).



AVERTISMENT:

Dumneavoastră puteți efectua călcarea cu abur la toate nivelele de temperatură cu excepția "•". Apăsăți declanșatorul de abur (12) pentru călcare cu abur.



AVERTISMENT: În momentul călcării, luați în considerare instrucțiunile de călcare specificate pe eticheta articolelor de îmbrăcăminte.

3.5 Călcare uscată

Produsul dumneavoastră nu va elibera abur atât timp cât dumneavoastră nu apăsați pe declanșatorul de abur (12).

Pentru a efectua o călcare uscată, nu utilizați declanșatorul de abur (12).

3.6 Reumplerea rezervorului de apă



AVERTISMENT: În momentul când umpleți rezervorul de apă fără a scoate fierul de călcat din stația de călcat cu abur, asigurați-vă că produsul este deconectat.

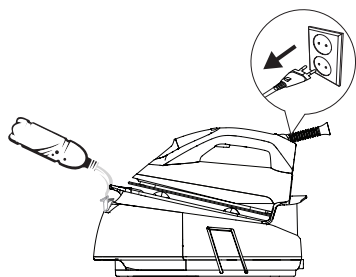

Dacă apăsați declanșatorul de abur (12) când rezervorul de apă este gol, după aproximativ 30-40 de secunde pe ecran apare simbolul "🔥",

1. Apăsăți butonul pornit/oprit (11), opriți produsul și decuplați-l din priză.

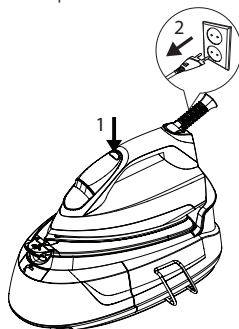

2. Scoateți rezervorul de apă (5) prin apăsarea clemei de detașare a acestuia care este montată sub rezervor.

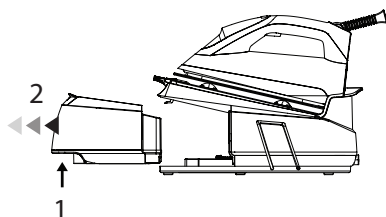

3. Deschideți capacul de reumplere al rezervorului (6) și umpleți produsul cu apă până la nivelul MAX.

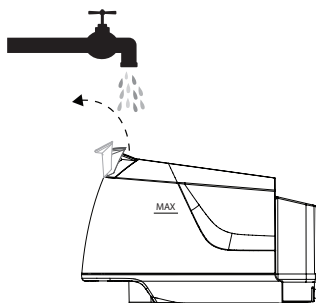

3 Utilizarea



Produsul dumneavoastră este proiectat de a utiliza apă de robinet. Dacă apa de la robinet este foarte dură, noi recomandăm să utilizați un amestec de apă de robinet împreună cu apă potabilă.

4. Plasați rezervorul de apă (5) în locașul lui.
 - Dumneavoastră veți auzi un clic în momentul când rezervorul de apă este plasat în locașul acestuia.

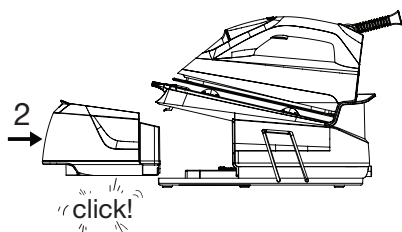

3.7 Călcarea cu abur

1. Umpleți rezervorul de apă (5) cu apă (consultați 3.6).
2. Plasați produsul pe suprafața stației de călcat cu abur (7).
3. Conectați produsul.

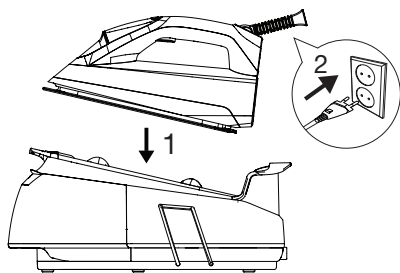

- În momentul când produsul începe să funcționeze, dumneavoastră veți auzi un sunet.
 - Panoul de control (10) clipește o dată și apoi pornește.
4. Apăsați butonul pornit/oprit (11).



Utilizarea pompei poate efectua ceva zgomot în timpul procesului de tragere a apei; acest lucru este normal.



În momentul utilizării inițiale, produsul pornește în modul Smart - ECO. Acest nivel oferă o temperatură sigură și o cantitate de abur pentru toate articolele de îmbrăcăminte care pot fi călcate.

5. Dumneavoastră puteți seta nivelele de temperatură altele decât modul Smart - ECO utilizând butonul de control (11) (consultați 3.4).



AVERTISMENT: Selecția dumneavoastră trebuie să fie corespunzătoare cu articolul de îmbrăcăminte care urmează a fi călcat.

6. În momentul când simbolul setării selectate clipește în mod constant pe afișaj, produsul dumneavoastră este pregătit pentru călcare.



AVERTISMENT: Dacă simbolul de pe afișaj clipește, acest lucru înseamnă că setarea de temperatură a tălpii nu a ajuns la nivelul dorit.



Dumneavoastră puteți efectua călcarea cu abur utilizând declanșatorul de abur (12) la toate nivelele de temperatură exceptând „.”.

3 Utilizarea

7. În momentul când produsul este pregătit pentru călcarea cu abur, mutați aparat în poziție orizontală pe articolul care urmează a fi călcat și apăsați declanșatorul de abur (12). Fierul dumneavoastră va elimina abur prin intermediul tălpii sale (8) atât timp cât dumneavoastră mențineți apăsat declanșatorul de abur.

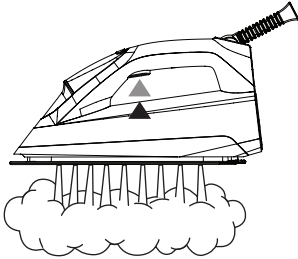

8. În momentul când procesul de călcare este finalizat, apăsați butonul pornit/oprit (11) pentru câteva secunde.

– Luminile aflate pe panoul de control se vor opri.

9. Decuplați produsul și lăsați-l să se răcească.

3.8 Abur vertical

De asemenea, dumneavoastră puteți utiliza jetul de abur într-o poziție verticală (consultați 3.7). Dumneavoastră puteți călca perdelele și articolele aflate pe umerăș datorită caracteristicii de abur vertical. Mențineți produsul la o distanță de 15-30 de cm. de articole de îmbrăcăminte și perdele.

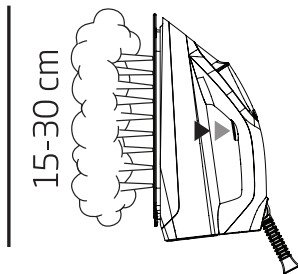

AVERTISMENT: Niciodată nu direcționați aburul către oameni sau animale.

3.9 Oprire automată (Oprire auto)

Dacă dumneavoastră nu mutați produsul sau nu apăsați butoanele timp de 10 minute, aparatul se va opri automat.

- Dacă dumneavoastră mutați produsul în poziție orizontală sau apăsați pe butoanele acestuia, produsul va începe să funcționeze.



Ar putea dura 60 de secunde pentru ca talpa (8) să ajungă la temperatura setată anterior.

4 Curățarea și îngrijirea

4.1 Curățarea



AVERTISMENT: Nu înmuiati stația de călcat cu abur (2) în apă sau în alte lichide. Nu introduceți niciodată în produs oțet, agent de detratere, amidon pentru rufe, parfum sau alte produse auxiliare care ajută la călcare.



AVERTISMENT: Nu utilizați benzină, solvent și agenți de curățare abrazivi sau raclete dure pentru curățarea produsului.



AVERTISMENT: Nu spălați produsul sub apă curent sau nu-l înmuiati în apă sau alte lichide.



AVERTISMENT: Nu utilizați agenți abrazivi de curățare pentru a curăța talpa (8).

1. Înainte de curățare, opriți produsul și scoateți din priză.
2. Așteptați răcirea completă a produsului.
3. Pentru curățarea exterioară a produsului, utilizați un material textil ușor umezit. Așteptați uscarea completă a produsului.
4. Ștergeți sedimentele și reziduurile de pe talpă (8) utilizând un material textil moale și puțin umed, sau cu un detergent lichid non-abraziv dacă este necesar.

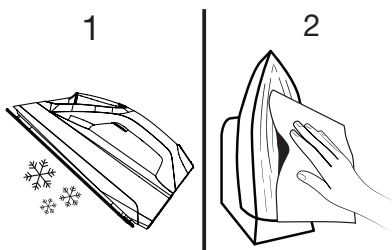

4.2 Înlocuirea cartușului de colectare al calcarului



AVERTISMENT: Nu utilizați niciodată agenți de detratere! Acestea pot avaria produsul.



AVERTISMENT: Nu achiziționați cartușul din locuri altele decât dealerii și centrele de service. Dacă efectuați acest lucru, cartușul nu se potrivește în locașul acestuia și nu va putea fi utilizat. Acest lucru provoacă o defectare în produsul dumneavoastră. Avariile ce survin din utilizarea necorespunzătoare a cartușului nu vor fi acoperite de garanție.

1. Simbolul “

Cartușul trebuie să fie înlocuit după consumarea a 30 de litri de apă.

2. Înmuiați noul cartuș în apă timp de 1 minute pentru a mări performanțele acestuia.
3. Înainte de scoaterea cartușului vechi din locașul acestuia, asigurați-vă că zonele din jurul acestuia sunt reci.
4. Apăsați ușor și eliberați pentru înlocuirea cartușului.

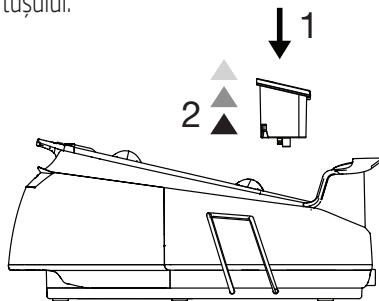

5. Scoateți noul cartuș din ambalajul acestuia, înmuiați-l în apă timp de 1 minute și introduceți-l în locașul acestuia.

4 Curățarea și îngrijirea

4.3 Caracteristica de eliminare a calcarului (Autocurățare)

1. În momentul când simbolul "☼" de eliminare a calcarului (autocurățare) clipește pe panoul de control (10), acest lucru înseamnă că este timpul pentru eliminarea calcarului.
2. Umpleți rezervorul de apă (5) cu apă (consultați 3.6).
3. Conectați produsul.
4. Apăsăți și mențineți butonul de control (11) și declanșatorul de abur (12) împreună timp de 3 secunde.

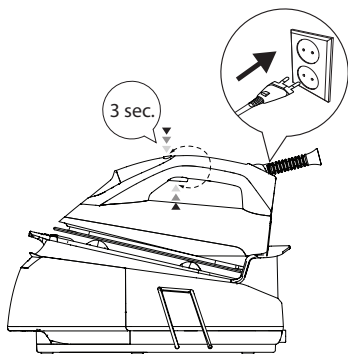

Simbolul "☼" va clipi în mod constant pe panoul de control (10) în momentul când produsul se comută către modul de eliminare al calcarului (autocurățare).

5. Apoi apăsați o singură dată butonul de control (11).
 - Simbolul "☼" va clipi permanent pe panoul de control (10).
6. Mențineți produsul peste chiuvetă în poziție orizontală și agitați-l în timp ce apăsați și mențineți declanșatorul de abur (12).
7. În momentul când funcția de eliminare a calcarului (autocurățare) este finalizată, produsul revine în mod automat la modul înainte de apariția procesului de eliminare al calcarului.

4.4 Blocarea în timpul transportului

1. Rotiți blocarea în timpul transportului (9) pentru a vă permite mutarea/transportul produsului în mod ușor și depozitarea acestuia în mod sigur.

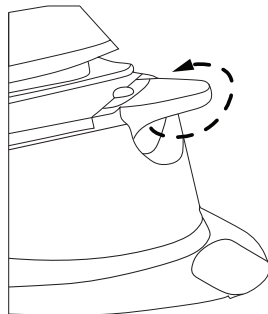

2. Rotiți blocarea din nou pentru a debloca siguranța pentru transport.

4.5 Depozitarea

- Dacă nu doriți să utilizați produsul pentru o perioadă lungă de timp, depozitați-l cu grijă.
- Decuplați produsul și așteptați ca acesta să se răcească complet înainte de depozitare.
- Eliminați apa aflată în rezervorul de apă (5).
- Înfășurați cablul în jurul fantei de înfășurare a cablului utilizând clema (3) și fixați-o pentru a depozita stația de călcare cu abur.

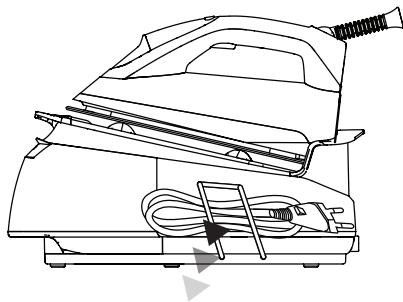

- Depozitați-l într-un loc răcoros și uscat.
- Mențineți produsul departe de copii.

4.6 Manevrarea și transportul

- În timpul manevrării și transportului, transportați produsul în ambalajul său original. Ambalajul produsului îl protejează împotriva avariilor fizice.
- Nu plasați sarcini grele pe aparat sau pe ambalaj. Produsul poate fi avariat.
- Aruncarea produsul îl poate face inoperațional sau cauza avarii permanente.



CERTIFICAT DE GARANȚIE

Tensiune de alimentare/frecvență: 230V/50Hz
Importator: ARCTIC S.A., Găești, Dâmbovița, str. 13 Decembrie nr. 210, email: office@arctic.ro

TIP: Aspirator Fier de călcat

Model / Serie:

VÂNZĂTOR

Nr. factură: Data:

Semnătura și
Ștampila

Vânzător (firma, localitatea):

CUMPĂRĂTOR

Nume Localitatea

Str. Nr. Bloc Sc. Et. Ap.

Județ Telefon E-mail

S-a efectuat proba de funcționare a aparatului, s-a prezentat modul de folosire, s-au predat instrucțiunile de utilizare și toate accesoriile. Am primit aparatul în perfectă stare de funcționare.

Semnătura

CERTIFICATUL DE GARANȚIE DEVINE VALID DACĂ ESTE SEMNAT ȘI ȘTAMPILAT DE VÂNZĂTOR, ALTFEL APARATUL ÎȘI PIERDE GARANȚIA!

Stimați clienți,

La cumpărare vă recomandăm să solicitați efectuarea probei de funcționare și verificați existența instrucțiunilor de utilizare și a accesoriilor. Pentru a putea beneficia de toate avantajele produselor și serviciilor noastre vă rugăm:

- să citiți cu atenție și să respectați recomandările prezentate în "Instrucțiunile de utilizare";

- să păstrați cu grijă acest certificat pentru a-l putea prezenta (împreună cu factura sau chitanța fiscală), personalului SERVICE ARCTIC, la orice sesizare efectuată în perioada de garanție.

Vă mulțumim că ați optat pentru cumpărarea unui aparat Beko!

Durata medie de utilizare a produselor BEKO este de 5 ani!

Perioada de garanție legală de conformitate este de 2 ani de la intrarea produsului în posesia consumatorului.

Art. 22, alin. 3-6, din L449/2013, modificata de OG 9/2016:

- (3) Timpul de nefuncționare din cauza lipsei de conformitate apărute în cadrul termenului de garanție prelungeste termenul de garanție legală de conformitate și cel al garanției comerciale și curge, după caz, din momentul la care a fost adusă la cunoștință vânzătorului lipsa de conformitate a produsului sau din momentul prezentării produsului la vânzător/unitatea service până la aducerea produsului în stare de utilizare normală și, respectiv, al notificării în scris în vederea ridicării produsului sau predării efective a produsului către consumator.

- (4) Produsele de folosință îndelungată care înlocuiesc produsele defecte în cadrul termenului de garanție vor beneficia de un nou termen de garanție care curge de la data preschimbării produsului.

- (5) Produsele de folosință îndelungată defectate în termenul de garanție legală de conformitate, atunci când nu pot fi reparate sau când durata cumulată de nefuncționare din cauza deficiențelor apărute în termenul de garanție legală de conformitate depășește 10% din durata acestui termen, la cererea consumatorului, vor fi înlocuite de vânzător sau acesta va restitui consumatorului contravaloarea produsului respectiv.

- (6) Termenul de garanție curge de la data intrării bunului respectiv în posesia consumatorului, inclusiv pentru bunurile noi de folosință îndelungată, obținute prin tragere la sorți la tombole, câștigate la concursuri și similare sau acordate cu reducere de preț ori gratuit de către operatorii economici."

Garanția oferită de producător nu exclude garanția de viciu ascuns, conform OG21/1992 (R2) privind protecția consumatorului și codul civil.

Service-ul acestui produs este asigurat de ARCTIC S.A. cu sediul în Găești, Dâmbovița, str. 13 Decembrie nr. 210.

***9010** • www.arctic.ro • e-mail: **service@arctic.ro** • Program: Luni - Vineri 08:00 - 20:00; Sâmbătă 09:00 - 17:00

ATENȚIE! Cupoanele vor fi desprinse de reprezentantul SERVICE ARCTIC la efectuarea reparației în garanție.



UNITĂȚILE SERVICIE ALE ARCTIC S.A. EXECUTĂ REPARAȚII ÎN TERMENUL DE GARANȚIE ȘI ÎN AFARA ACESTUIA

Nr. crt.	Data Reclamației	Data primirii în reparație	Reparat			Reparația curentă și/sau componenta înlocuită	Prelungirea termenului de garanție	Efectuarea verificării	
			Programat	Data ridicării aparatului	Cauza întârzierii			SERVICE	CLIENT

CONDIȚIILE GARANȚIEI LEGALE DE CONFORMITATE

- Garanția se aplică numai dacă factura sau chitanța fiscală împreună cu acest certificat (cu talonul completat de către vânzător) sunt prezentate împreună cu aparatul reclamat. Pentru orice defecțiune apărută în perioada de garanție sau post garanție, apeleți la magazinul de unde a fost achiziționat produsul sau direct la Call Center Arctic. Termenul de garanție se prelungește cu timpul scurs de la data semnării defectului și până la data repunerii aparatului în stare de funcționare. Prelungirea termenului de garanție se va înscris în certificatul de garanție de către unitatea SERVICE care a efectuat reparația.
- Garanția acoperă repararea și/sau înlocuirea pieselor constatate ca defecte (necauzate de consumator) de către tehnicienii Service Arctic.
- Înainte de cumpărare solicitați efectuarea probei de funcționare și verificați existența tuturor accesoriilor și ai instrucțiunilor de utilizare. Aparatul trebuie să funcționeze corespunzător și să nu prezinte defecte vizibile ale pieselor și accesoriilor.
- Termenul de realizare a operațiilor de reparație, înlocuire sau înțreținere este de 15 zile calendaristice de la data la care cumpărătorul a sesizat defecțiunea la magazinul de unde a achiziționat produsul sau direct la Call Center Arctic.

Reclamațiile ulterioare cumpărării referitoare la:

- Bămpile de iluminare sau semnizare;
- accesoriile care nu au defecțe ascunse de material constatate de tehnicienii Service Arctic;
- piesele și accesoriile lipsă sau care prezintă lovituri, zgârieturi sau spărături, se rezolvă numai contra cost.

APARATUL NU BENEFICIAZĂ DE GARANȚIE LEGALĂ DE CONFORMITATE ÎN URMĂTOARELE CAZURI:

- Nu au fost respectate instrucțiunile de transport, manipulare, instalare, utilizare și înțreținere prescise.
- Subansamblurile și accesoriile casabile care se deteriorează în timpul transportului vor fi înlocuite de vânzător (în cazul în care asigură transportul).
- Garanția nu se acordă subansamblor și accesoriilor casabile ale produselor care suferă deteriorări din vina consumatorului.
- Tensiunea de alimentare are valori care nu se încadrează în limitele prevăzute de standarde (SREN 50160).
- Instalația electrică a utilizatorului prezintă improvizații sau neconformități.
- Aparatul a fost folosit în alte scopuri decât cel pentru care a fost proiectat.
- Aparatul a suportat intervenții (reparații, modificări) din partea unor persoane neautorizate de producător.

Drepturile consumatorului sunt cele prevăzute în Legea 449/2003 (R1), OG 21/1992 (R2) și OG 9/2016, cu modificările și completările în vigoare.

Leggere per prima cosa questo manuale!

Gentile Cliente,

Grazie per aver scelto un prodotto Beko. Ci auguriamo che riesca ad ottenere i risultati migliori da questo prodotto, realizzato con tecnologia all'avanguardia e di alta qualità. Pertanto, prima di utilizzare il prodotto, La preghiamo di leggere con attenzione il presente manuale e ogni altro documento allegato, conservandoli come riferimento per impieghi futuri. Nel caso cedesse il prodotto ad altre persone, consegni loro anche queste istruzioni. Segua tutte le avvertenze e le informazioni riportate nel manuale utente.

Significato dei simboli

I seguenti simboli sono utilizzati in diverse sezioni del presente manuale:

	Informazioni importanti e suggerimenti utili sull'utilizzo.
--	---

	AVVERTENZA: Avvisi in merito a situazioni pericolose per la sicurezza di persone e cose.
--	---



Questo prodotto è stato prodotto in moderni impianti rispettosi dell'ambiente, senza causare danni alla natura.



Non contiene PCB.

1 Istruzioni importanti per la sicurezza e l'ambiente

Questa sezione contiene istruzioni di sicurezza che consentono di prevenire il pericolo di lesioni personali o di danni materiali.

L'inosservanza di queste istruzioni invalida la garanzia accordata.

1.1 Sicurezza generale

- Questo dispositivo risulta conforme agli standard di sicurezza internazionali.
- Il presente apparecchio può essere utilizzato da bambini a partire da 8 anni di età e da persone con capacità fisiche, sensoriali o mentali limitate o che non hanno conoscenze ed esperienza, a condizione che siano sotto supervisione o comprendano le istruzioni relative ad un uso sicuro del prodotto e dei potenziali pericoli. I bambini non devono giocare con l'apparecchio. Le procedure di pulizia e manutenzione a carico dell'utente non possono essere effettuate dai bambini, a meno che non siano sorvegliati da una persona adulta.
- Non lasciare il dispositivo privo di supervisione quando è collegato alla rete.
- Scollegare il cavo di alimentazione prima di versare l'acqua nel serbatoio.
- Non aprire il foro di riempimento dell'acqua durante l'uso.
- Utilizzare e riporre il dispositivo su una superficie stabile.
- Quando l'apparecchio è posizionato sulla base di appoggio, assicurarsi che la superficie sotto la base sia in piano.
- Appoggiare sempre il ferro sulla base.
- Se l'apparecchio cade, perde acqua o presenta altri guasti, contattare il centro di assistenza autorizzato. Non utilizzare l'apparecchio fino a quando non viene riparato.
- Quando l'apparecchio è in uso o si sta raffreddando, tenere l'apparecchio e il cavo di alimentazione fuori dalla portata dei bambini di età inferiore agli 8 anni.
- Il dispositivo non risulta adatto all'uso in ambienti esterni.
- Usare solo parti originali o quelle consigliate dal produttore.

1 Istruzioni importanti per la sicurezza e l'ambiente

- Utilizzare l'apparecchio solo quando è collegato alla stazione di stiratura a vapore.
- Non smontare il dispositivo.
- L'alimentazione elettrica deve essere conforme alle informazioni fornite sulla targhetta di classificazione dell'apparecchio.
- L'alimentazione dell'apparecchio deve essere protetta con un fusibile da almeno 16 A.
- Utilizzare l'apparecchio solo con una presa dotata di messa a terra.
- Non utilizzare il dispositivo con una prolunga.
- Non tirare il cavo di alimentazione quando si stacca l'apparecchio.
- Se il cavo di alimentazione è danneggiato, deve essere riparato o sostituito dal rivenditore, dal centro di assistenza o da un centro di assistenza specializzato e autorizzato con qualifiche simili.
- Scollegare il dispositivo prima di effettuare la pulizia.
- Non avvolgere il cavo intorno al dispositivo.
- Non toccare il dispositivo o la spina con le mani bagnate o umide quando è collegato alla rete.
- La superficie della piastra e della stazione a vapore potrebbero surriscaldarsi. Il contatto con la superficie calda può causare ustioni.
- Non utilizzare il dispositivo all'interno o nei pressi di luoghi dove sia presente del combustibile o altro materiale infiammabile.
- Se si desidera conservare i materiali di imballaggio, tenerli fuori dalla portata dei bambini.
- Per informazioni dettagliate sulla pulizia dell'apparecchio, consultare la sezione Pulizia e manutenzione.

1.2 Conformità con la direttiva RAEE e smaltimento dei rifiuti



Questo prodotto è conforme alla direttiva UE RAEE (2012/19/UE). Questo prodotto reca il simbolo di classificazione per lo smaltimento di apparecchiature elettriche ed elettroniche (RAEE). Questo prodotto è stato realizzato con componenti e materiali di alta qualità che possono essere riutilizzati e sono adatti per il riciclaggio. Non smaltire il prodotto con normali rifiuti domestici o altri alla fine della vita di servizio. Portarlo presso un punto di raccolta per il riciclaggio di apparecchiature elettriche ed elettroniche.

1 Istruzioni importanti per la sicurezza e l'ambiente

Consultare le autorità locali per conoscere quali sono i questi centri di raccolta.

1.3 Conformità alla direttiva RoHS

Il prodotto acquistato è conforme alla direttiva UE RoHS (2011/65/UE). Non contiene materiali dannosi e vietati specificati nella Direttiva.

1.4 Informazioni sull'imballaggio



I materiali di imballaggio del prodotto sono realizzati con materiali riciclabili secondo le normative nazionali sull'ambiente. Non smaltire i materiali di imballaggio fra i rifiuti domestici o di altro tipo. Portarli ai punti di raccolta per materiali di imballaggio previsti dalle autorità locali.

2 La stazione a vapore

2.1 Panoramica



1. Cartuccia di raccolta del calcare
2. Stazione a vapore
3. Cavità per l'avvolgimento del cavo con staffa
4. Fermo per la rimozione del serbatoio dell'acqua
5. Serbatoio rimovibile dell'acqua
6. Coperchio di riempimento dell'acqua
7. Superficie di appoggio della stazione a vapore
8. Piastra
9. Dispositivo di blocco per il trasporto
10. Pannello di controllo
11. Pulsante di accensione/spengimento e controllo
12. Innescò del vapore

2.2 Dati tecnici

Alimentazione : 220-240V~, 50-60 Hz

Consumo energetico : 2190-2600 W







Pressione della pompa : 6 bar

Portata del vapore istantaneo: Fino a 110 g/min.

Le modifiche agli aspetti tecnici e progettuali sono riservate.

I valori dichiarati e affissi al dispositivo o gli altri documenti stampati e allegati rappresentano i valori ottenuti in laboratorio in accordo agli standard del settore. Questi valori possono variare secondo l'utilizzo dell'apparecchio e le condizioni ambientali.

2 La stazione a vapore

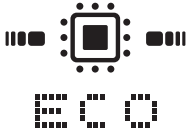
Pannello di controllo	Simboli	Descrizione
		Il serbatoio dell'acqua è vuoto
		Livello vapore
		La cartuccia per la raccolta del calcare deve essere sostituita
		Impostazioni di temperatura
		Spegnimento automatico
		Auto-pulitura
		Modalità Smart - ECO

3 Funzionamento

3.1 Uso previsto

Questo apparecchio è concepito solo per uso domestico e stiraggio e non è adatto a scopi professionali.

3.2 Uso iniziale

1. Rimuovere la confezione della cartuccia di raccolta del calcare (1), conservata separatamente nella scatola.
2. Immergere la cartuccia di raccolta del calcare (1) in acqua per 1 minuto per migliorarne le prestazioni.

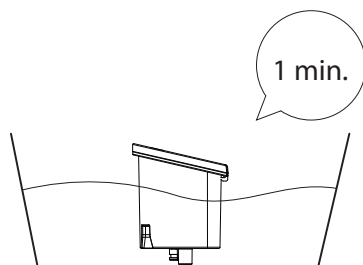

3. Quindi inserire la cartuccia (1) nell'apposito alloggiamento.

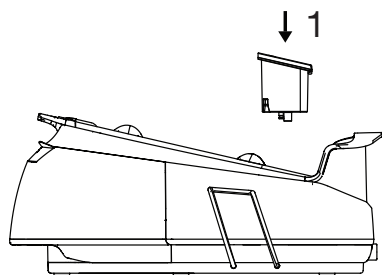

4. Prima di utilizzare l'apparecchio per la prima volta, riempire il serbatoio (5) con acqua (vedere 3.6) e far evaporare l'acqua per due volte al fine di rimuovere i residui di fabbricazione.



È possibile che si senta un leggero odore durante il primo uso. Dopo diversi usi l'odore scomparirà.

3.3 Consigli per la stiratura

- L'apparecchio si riscalda subito. Stirare tessuti come capi sintetici, seta, ecc. a temperature basse.
- Stirare i tessuti che potrebbero diventare lucidi (seta e così via) al contrario oppure utilizzare l'apparecchio in modalità Smart-ECO.
- Applicare una leggera pressione quando si stirano tessuti come il velluto e stirarli in una sola direzione.
- Applicare una leggera pressione quando si stirano tessuti come il velluto e stirarli in una sola direzione. Non utilizzare il vapore.
- È possibile stirare i capi in 100% pura lana con il vapore.
- I capi di lana possono diventare lucidi a causa della stiratura. Stirarli al contrario.



AVVERTENZA: Non far entrare il ferro a contatto con parti metalliche come cerniere e rivetti. La piastra del ferro potrebbe danneggiarsi.

3.4 Impostazione della temperatura

Impostare la temperatura appropriata al tessuto da stirare utilizzando il pulsante di controllo (11).

Tipo di tessuto	Impostazione della temperatura	Impostazione del vapore
Sintetico	•	Senza vapore
Seta	••	Con vapore 
Cotone	•••	Con vapore 
Lino - Jeans	Max	Con vapore 

3 Funzionamento



La modalità Smart-ECO dell'apparecchio è adatta a tutti i tipi di tessuti stirabili. È possibile stirare in modo sicuro. In questa modalità è possibile effettuare la stiratura a vapore utilizzando l'innesco del vapore (12).



AVVERTENZA: È possibile effettuare la stiratura a vapore a tutti i livelli di temperatura, ad eccezione di "•". Premere l'innesco del vapore (12) per eseguire la stiratura a vapore.



AVVERTENZA: Per la stiratura, fare riferimento alle istruzioni di stiratura specificate sull'etichetta del capo.

3.5 Stiratura a secco

Il vapore non fuoriesce dall'apparecchio se non si preme l'innesco del vapore (12).

Per effettuare la stiratura a secco, non premere l'innesco del vapore (12).

3.6 Riempimento del serbatoio d'acqua



AVVERTENZA: Quando si riempie il serbatoio dell'acqua, non rimuovere il ferro dalla stazione a vapore e assicurarsi che l'apparecchio non sia collegato alla corrente.

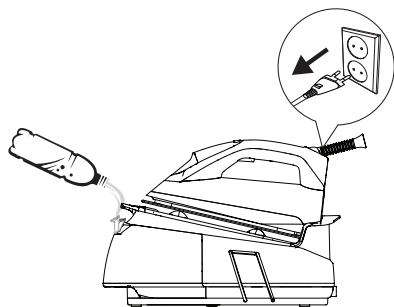

Se si preme l'innesco del vapore (12) quando il serbatoio è vuoto, sullo schermo comparirà il simbolo "🔥" entro 30-40 secondi.

1. Premere il pulsante di accensione/spengimento (11), spegnere e staccare l'apparecchio dalla corrente.

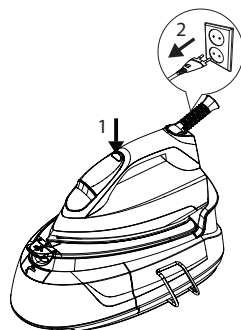

2. Rimuovere il serbatoio dell'acqua (5) premendo il fermo per la rimozione del serbatoio dell'acqua posizionato sotto il serbatoio.

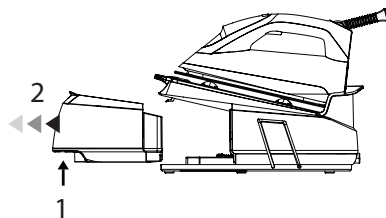

3. Aprire il coperchio di riempimento dell'acqua (6) e versare acqua fino al livello MAX.

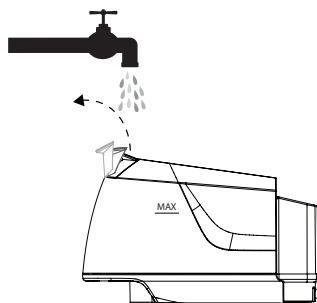

3 Funzionamento



L'apparecchio è concepito per l'uso di acqua del rubinetto. Se l'acqua del rubinetto è eccessivamente dura, consigliamo l'uso di una miscela di acqua di rubinetto e acqua potabile.

4. Posizionare il serbatoio dell'acqua (5) al posto.
 - Si sentirà un clic quando il serbatoio dell'acqua si inserisce al posto.

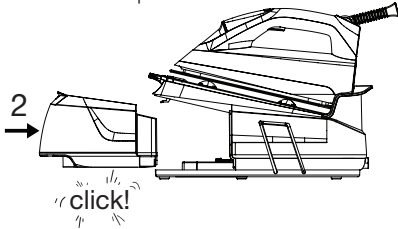

3.7 Stiratura a vapore

1. Riempire il serbatoio (5) con acqua (vedere 3.6).
2. Collocare l'apparecchio sulla superficie della stazione a vapore (7).
3. Collegare il cavo di alimentazione.

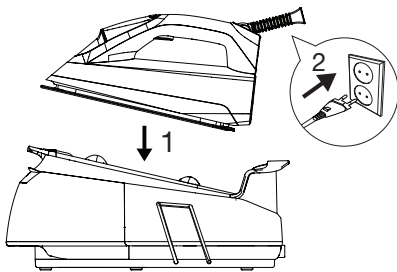

- Si sentirà un segnale acustico quando l'apparecchio inizia a funzionare.
 - Il pannello di controllo (10) lampeggia una volta e poi si spegne.
4. Premere il pulsante di accensione/spengimento (11).



Il funzionamento della pompa può produrre un po' di rumore durante il processo di risucchio dell'acqua: è normale.



La prima volta l'apparecchio si avvia in modalità Smart-ECO. Questo livello garantisce temperatura e quantità di vapore adatte a tutti i tessuti stirabili.

5. È possibile usare livelli di temperatura diversi dalla modalità Smart-ECO utilizzando il pulsante di controllo (11) (vedere 3.4).



AVVERTENZA: La scelta della temperatura deve essere adatta al tipo di tessuto da stirare.

6. Quando il simbolo dell'impostazione selezionata lampeggia in modo uniforme sul display, l'apparecchio è pronto per stirare.



AVVERTENZA: Se il simbolo sul display lampeggia, vuol dire che l'impostazione della temperatura della piastra non ha raggiunto il livello desiderato.



È possibile effettuare la stiratura a vapore utilizzando l'innesco del vapore (12) a tutte le temperature ad eccezione di "•".

7. Quando l'apparecchio è pronto per la stiratura a vapore, spostare il ferro orizzontalmente sul tessuto da stirare e premere l'innesco del vapore (12). Il ferro genererà vapore dalla piastra (8) finché si tiene premuto l'innesco del vapore.

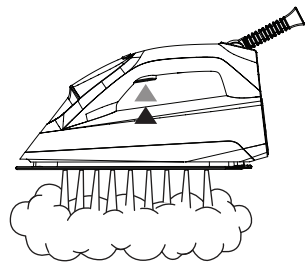

8. Quando si termina la stiratura, premere il pulsante di accensione/spengimento (11) per qualche secondo.
 - Le luci sul pannello di controllo si spengono.
9. Scollegare l'apparecchio e lasciarlo raffreddare.

3 Funzionamento

3.8 Vapore verticale

È inoltre possibile utilizzare il vapore in posizione verticale (vedere 3.7). È possibile stirare le tende e i capi appesi grazie alla funzione vapore verticale. Tenere l'apparecchio a 15-30 cm di distanza dall'indumento e dalle tende.

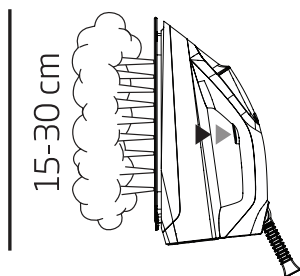

AVVERTENZA: Non rivolgere mai il vapore verso persone o animali.

3.9 Spegnimento automatico (auto-spegnimento)

Se non viene spostato o se non si preme alcun pulsante per 10 minuti, l'apparecchio si spegne automaticamente.

- Se lo si sposta orizzontalmente o si preme un pulsante, l'apparecchio inizierà a funzionare.



Potrebbero essere necessari 60 secondi affinché la piastra (8) raggiunga il livello di temperatura precedente.

4 Pulizia e manutenzione

4.1 Pulizia



AVVERTENZA: Non immergere la stazione a vapore (2) in acqua o altri liquidi. Non utilizzare mai aceto, decalcificanti, amido, profumo o altri prodotti supplementari che aiutino la stiratura nell'apparecchio.



AVVERTENZA: Non utilizzare benzina, solventi, detersivi abrasivi o spazzole dure per pulire il dispositivo.



AVVERTENZA: Non lavare l'apparecchio sotto l'acqua corrente, non immergerlo in acqua o in altri liquidi.



AVVERTENZA: Non utilizzare detersivi abrasivi per pulire la piastra (8).

1. Spegnere e scollegare il dispositivo prima di effettuare la pulizia.
2. Attendere il completo raffreddamento dell'apparecchio.
3. Usare un panno leggermente umido per pulire la parte esterna dell'apparecchio. Quindi attendere che si asciughi completamente.
4. Pulire i sedimenti e i residui sulla piastra (8) con un panno leggermente umido o con un detersivo delicato, non abrasivo, se necessario.

1



2



4 Pulizia e manutenzione

4.2 Sostituzione della cartuccia per la raccolta del calcare



AVVERTENZA: Non utilizzare agenti disincrostanti! Potrebbero danneggiare l'apparecchio.



AVVERTENZA: Acquistare la cartuccia solo presso negozi rivenditori e centri d'assistenza. In caso contrario, la cartuccia non entrerà nell'alloggiamento della cartuccia e non funzionerà. In questo modo l'apparecchio potrebbe rompersi. I guasti causati dall'utilizzo della cartuccia sbagliata non sono coperti da garanzia.

1. Quando è necessario sostituire la cartuccia, il simbolo "☹️" lampeggia sul pannello di controllo (10).



La cartuccia deve essere sostituita dopo aver consumato circa 30 litri di acqua.

2. Immergere la nuova cartuccia in acqua per 1 minuto per migliorarne le prestazioni.
3. Prima di rimuovere la vecchia cartuccia dall'alloggiamento, assicurarsi che le sezioni intorno alla cartuccia siano fredde.
4. Premere leggermente e rilasciare per sostituire la cartuccia.

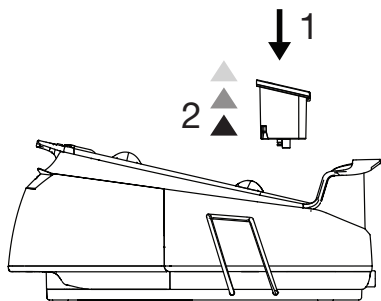

5. Rimuovere la nuova cartuccia dalla confezione, immergerla in acqua per 1 minuto e inserirla nell'alloggiamento.

4.3 Funzione di rimozione del calcare (auto-pulitura)

1. Quando il simbolo per la rimozione del calcare (auto-pulitura) "☹️" lampeggia sul pannello di controllo, (10) vuol dire che è necessario eseguire la rimozione del calcare.
2. Riempiere il serbatoio dell'acqua (5) (vedere 3.6).
3. Collegare il cavo di alimentazione.
4. Tenere premuto il pulsante di controllo (11) e l'innesco del vapore (12) insieme per 3 secondi.

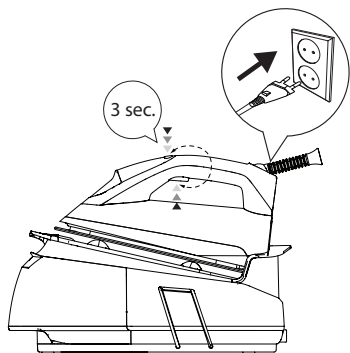

Il simbolo "☹️" lampeggia costantemente sul pannello di controllo (10) quando l'apparecchio passa alla modalità di rimozione del calcare (auto-pulitura).

5. Premere quindi il pulsante di controllo (11) una volta.
 - "Il simbolo "☹️" lampeggia sempre sul pannello di controllo (10).
6. Tenere l'apparecchio sul lavandino orizzontalmente e scuoterlo mentre si tiene premuto l'innesco del vapore (12).

4 Pulizia e manutenzione

7. Quando la rimozione del calcare (auto-pulitura) termina, l'apparecchio torna automaticamente alla modalità impostata prima del processo di rimozione del calcare.

4.4 Dispositivo di blocco per il trasporto

1. Ruotare il dispositivo di blocco per il trasporto (9) per poter spostare/trasportare facilmente l'apparecchio e conservarlo in modo sicuro.

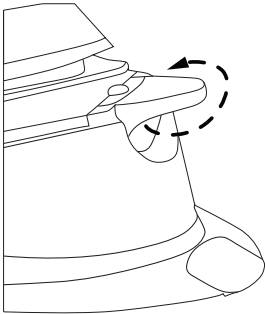

2. Ruotare di nuovo il dispositivo di blocco per sbloccarlo.

4.5 Conservazione

- Se si pensa di non usare l'apparecchio per un lungo periodo, riparlo con attenzione.
- Scollegare l'apparecchio e attendere che si raffreddi completamente prima di conservarlo.
- Scaricare l'acqua contenuta nel serbatoio dell'acqua (5).
- Avvolgere il cavo intorno alla cavità per l'avvolgimento del cavo con staffa (3) e fissarla per conservare la stazione a vapore.

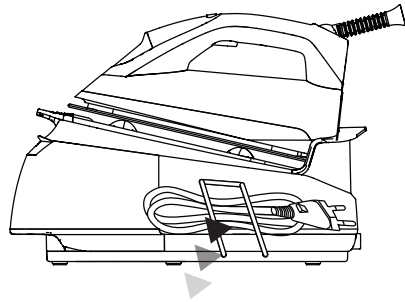

- Conservarlo in un luogo fresco e asciutto.
- Tenere l'apparecchio lontano dalla portata dei bambini.

4.6 Spostamento e trasporto

- Trasportare l'apparecchio nel suo imballo originale durante il trasporto e lo spostamento. L'imballo lo proteggerà contro eventuali danni materiali.
- Non posizionare carichi pesanti sul dispositivo o il suo imballaggio. Potrebbe danneggiarsi.
- Un'eventuale caduta del dispositivo potrebbe renderlo non funzionante o provocare dei danni permanenti.



CERTIFICATO DI GARANZIA

La presente garanzia commerciale si intende aggiuntiva e non sostitutiva di ogni altro diritto di cui gode il consumatore, intendendo per consumatore esclusivamente colui che utilizza il bene per scopi estranei all'attività imprenditoriale o professionale eventualmente svolta e pertanto per uso domestico/privato, e in particolare non pregiudica in alcun modo i diritti del consumatore stabiliti dal Dlgs 206/05. BEKO Italy S.r.l. in conformità alla facoltà prevista dalla legge, offre al consumatore una garanzia commerciale aggiuntiva, nei termini e nei modi di seguito indicati.

Questo certificato non deve essere spedito per la convalida. E' valido e operante solo se conservato assieme alla ricevuta fiscale o altro documento reso fiscalmente obbligatorio.

Condizioni di Garanzia

1. BEKO Italy S.r.l. garantisce l'apparecchio per un periodo di 2 anni dalla data di acquisto (12 mesi se acquistato con fattura di vendita e non con scontrino fiscale).
2. La garanzia è valida esclusivamente sul territorio italiano compresa la Repubblica di San Marino e la città del Vaticano e deve essere comprovata da scontrino fiscale o fattura, che riporti il nominativo del Rivenditore, la data di acquisto dell'apparecchio nonché gli estremi identificativi dello stesso (tipo, modello).
3. Per garanzia s'intende la sostituzione o riparazione gratuita delle parti componenti l'apparecchio che sono risultate difettose all'origine, per vizi di fabbricazione.
4. L'utente decade dai dritti di garanzia se non denuncia il difetto di conformità entro 2 mesi dalla scoperta dello stesso.
5. Diritto di Chiamata: gratuita per i primi 12 mesi di garanzia, a pagamento per gli altri 12 mesi nel caso l'utente non sia in grado di provare che il difetto sia dovuto a vizio di conformità del prodotto.
6. Manodopera e ricambi gratuiti per i 24 mesi del periodo di garanzia.
7. L'intervento di riparazione viene effettuato presso il centro di assistenza reperibile presso il call centre e sul sito www.beko.it, fatto salvo i casi di impossibilità oggettiva o di forza maggiore.
8. La riparazione o sostituzione dei componenti o dell'apparecchio stesso, non estendono la durata della garanzia.
9. Tutte le parti asportabili e tutte le parti estetiche, non sono coperte da garanzia.
10. Tutti i materiali soggetti ad usura non sono coperti da garanzia a meno che venga dimostrata la difettosità risalente a vizio di fabbricazione delle stesse.
11. La BEKO Italy S.r.l. declina ogni responsabilità per eventuali danni che possano derivare, direttamente od indirettamente, a persone e cose come conseguenza del mancato rispetto delle istruzioni tutte, incluse nell'apposito Manuale per l'uso dell'apparecchio allegato a ciascuno apparecchio, da parte dell'utente ed in particolar modo per quanto concerne le avvertenze relative alla installazione, all'uso ed alla manutenzione dell'apparecchio stesso.
12. La garanzia non diventa operante e l'assistenza sarà effettuata totalmente a pagamento nei seguenti casi:

- a. Danni dovuti al trasporto o alla movimentazione delle merci.
- b. Interventi di installazione e montaggio, così come l'errata connessione o errata erogazione dalle reti di alimentazione, mancanza di allacciamento alla presa di terra.
- c. Installazione errata, imperfetta o incompleta, per incapacità d'uso da parte dell'Utente, se mancano gli spazi necessari ad operare attorno ai prodotti, per eccessiva o scarsa temperatura dell'ambiente,.
- d. Interventi nei quali non è stato riscontrato il difetto lamentato, o per generici problemi di funzionamento causati da errata impressione del cliente
- e. Danni causati da agenti atmosferici (fulmini, terremoti, incendi, alluvioni, ecc.)
- f. Se il numero di matricola risulta asportato, cancellato o manomesso.
- g. Riparazioni, modifiche o manomissioni effettuate da persone non autorizzate dal produttore o comunque per cause non dipendenti dal prodotto. Per guasti dovuti a mancanza di regolare manutenzione (pulizia e manutenzione del prodotto.).
- h. Mancanza dei documenti fiscali o se gli stessi risultano contraffatti o non inerenti al prodotto.
- i. L'uso improprio dell'apparecchio, non di tipo domestico o diverso da quanto stabilito dal produttore, fa decadere il dritto alla Garanzia.
- j. Per tutte le circostanze esterne che non siano riconducibili a difetti di fabbricazione dell'elettrodomestico.
- k. Si intendono a pagamento anche tutti gli eventuali trasporti necessari per lo svolgimento degli interventi legati ai casi citati.

Il Servizio Assistenza di BEKO Italy S.r.l. è l'unico autorizzato a riparare i prodotti a marchio BEKO. Per ogni controversia è competente il foro di Milano.

Durante e dopo il periodo di garanzia, vi consigliamo di rivolgervi sempre ai nostri centri di assistenza autorizzati. Per contattare il Centro di Assistenza Tecnica Autorizzato operante nella sua zona chiami il numero unico per l'Italia:

02.03.03

Prima di contattare l'assistenza tecnica, al fine di agevolare la gestione della chiamata, è necessario avere a portata di mano il modello del prodotto e il documento fiscale di acquisto.

กรุณาอ่านคู่มือผู้ใช้เล่มนี้ก่อน!

เรียน ท่านลูกค้า

ขอบคุณสำหรับการเลือกผลิตภัณฑ์ของ Beko เราหวังว่าคุณจะได้รับประสิทธิภาพการใช้งานที่ดีที่สุดจากผลิตภัณฑ์ซึ่งได้รับการผลิตด้วยคุณภาพระดับสูงและเทคโนโลยีอันทันสมัย ขอให้ท่านอ่านทำความเข้าใจในคู่มือผู้ใช้เล่มนี้และเอกสารที่ให้มาทั้งหมดอย่างระมัดระวังก่อนการใช้งานผลิตภัณฑ์และเก็บรักษาไว้สำหรับการอ้างอิงในการใช้งานในอนาคต หากคุณมอบผลิตภัณฑ์ให้ผู้อื่น โปรดมอบคู่มือผู้ใช้เล่มนี้ไปพร้อมกัน ปฏิบัติตามคำเตือนและข้อมูลทั้งหมดในคู่มือผู้ใช้

ความหมายของสัญลักษณ์

สัญลักษณ์ต่อไปนี้ได้รับการใช้งานในหลายส่วนของคู่มือเล่มนี้



ข้อมูลที่สำคัญและเคล็ดลับที่มีประโยชน์เกี่ยวกับการใช้งาน



คำเตือน: คำเตือนสำหรับสถานการณ์ที่มีอันตรายเกี่ยวข้องกับความปลอดภัยของชีวิตและทรัพย์สิน



ผลิตภัณฑ์นี้ได้รับการผลิตในโรงงานที่เป็นมิตรต่อสิ่งแวดล้อมและทันสมัยโดยไม่ปล่อยสิ่งที่เป็นอันตรายต่อธรรมชาติ



ไม่มีส่วนประกอบของแผ่นวงจรพิมพ์

ในบทนี้ประกอบด้วยคำแนะนำด้านความปลอดภัยที่จะช่วยในการป้องกันจากความเสียหายของการได้รับบาดเจ็บส่วนบุคคลหรือวัสดุได้รับความเสียหาย

หากไม่สามารถปฏิบัติตามคำแนะนำเหล่านี้ การรับประกันที่อนุญาตให้จะไม่มีผลบังคับใช้

1.1 ความปลอดภัยทั่วไป

- เครื่องใช้นี้สอดคล้องกับมาตรฐานความปลอดภัยระหว่างประเทศ
- เครื่องใช้นี้อาจใช้งานโดยเด็กผู้ซึ่งมีอายุน้อยกว่า 8 ปีขึ้นไปและบุคคลที่ซึ่งมีทักษะทางกายภาพ การรับรู้หรือทางจิตใจมีข้อบกพร่อง หรือผู้ซึ่งไม่มีประสบการณ์ หรือไม่มีความรู้เกี่ยวกับเครื่องใช้นี้ได้ทราบที่บุคคลเหล่านั้นได้รับการควบคุมดูแลหรือได้รับแจ้งและสร้างความเข้าใจในการใช้งานอย่างปลอดภัยของเครื่องใช้นี้ และอันตรายที่อาจมีอยู่เพื่อให้เด็กเล่นกับเครื่องใช้นี้ ขั้นตอนการทำความ

สะอาดและบำรุงรักษาโดยผู้ใช้จะต้องไม่ถูกปฏิบัติโดยเด็กเล็กยกเว้นได้รับการควบคุมโดยผู้ปกครองของพวกเขา

- ห้ามทิ้งเครื่องใช้ไว้โดยไม่สนใจในขณะที่เสียบปลั๊กไฟแล้ว
- ให้ถอดปลั๊กไฟออกก่อนจะเติมน้ำในถังเก็บ
- อย่าเปิดช่องเติมน้ำในระหว่างการใช้งาน
- ใช้งานและจัดเก็บเครื่องใช้บนพื้นผิวที่มั่นคง
- เมื่อเครื่องใช้ถูกวางไว้โดยใช้แผ่นฐานวางลงไป ให้แน่ใจว่าพื้นผิวด้านใต้นั้นได้ระดับ
- คอยวางเตารีดของคุณไว้บนฐานอยู่เสมอ
- หากเครื่องใช้นี้ตกลงจากที่สูง หรือน้ำร้อนหรือมีอากาศเสียอื่น ๆ ให้ติดต่อตัวแทนบริการที่ได้รับการรับรอง ห้ามใช้งานเครื่องใช้นี้จนกว่าจะซ่อมแซม

- ในขณะที่กำลังใช้งานหรือหรือทิ้งไว้ให้เย็นตัวลง ให้เก็บรักษาเครื่องใช้และสายไฟให้ห่างจากการเอื่อมถึงของเด็กเล็กอายุต่ำกว่า 8 ปี
- เครื่องใช้ นี้ไม่เหมาะสำหรับการใช้งานกลางแจ้งนอกอาคาร
- ให้ใช้ชิ้นส่วนดั้งเดิมหรือชิ้นส่วนที่ได้รับการแนะนำจากผู้ผลิตเท่านั้น
- ให้ใช้เครื่องใช้ นี้เฉพาะเมื่อเชื่อมต่อเข้ากับหม้อต้มไอน้ำของเตารีดเท่านั้น
- ห้ามพยายามถอดแยกชิ้นส่วนเครื่องใช้
- แหล่งจ่ายไฟหลักของคุณ จะต้องสอดคล้องกับข้อมูลที่ให้มาบนแผ่นแสดงพิกัดไฟฟ้าของเครื่องใช้
- แหล่งจ่ายไฟหลักของเครื่องใช้ นี้จะต้องติดตั้งด้วยฟิวส์ อย่างน้อยขนาด 16 A
- ใช้ เครื่องใช้ นี้พร้อมกับเต้าเสียบที่มีการต่อสายดินเท่านั้น
- ห้ามใช้งานเครื่องใช้กับสายไฟต่อพ่วง
- ห้ามดึงที่สายไฟเมื่อถอดปลั๊กไฟออก
- หากสายไฟได้รับความเสียหาย จะต้องซ่อมแซมหรือเปลี่ยนใหม่โดยตัวแทนจำหน่าย ศูนย์บริการ หรือฝ่ายบริการที่มีความเชี่ยวชาญและได้รับการรับรองด้วยคุณสมบัติเหมือนกัน
- ให้ถอดปลั๊กออกก่อนการทำความสะอาด
- ห้ามห่อหุ้มสายไฟรอบ ๆ เครื่องใช้
- ห้ามสัมผัสกับเครื่องใช้หรือปลั๊กไฟของเครื่องใช้ด้วยมือเปียกหรือชื้นเมื่อเสียบปลั๊กไฟแล้ว
- แผ่นรีดหรือฟิวของหม้อต้มไอน้ำอาจมีความร้อนมากเกินไป การสัมผัสกับฟิวที่ร้อนอาจทำให้ฟิวหนึ่งไหม้

1 คำแนะนำด้านความปลอดภัยและสิ่งแวดล้อมที่สำคัญ

- ห้ามใช้งานเครื่องใช้ในพื้นที่หรือใกล้กับสถานที่หรือวัสดุที่เกิดการระเบิดหรือติดไฟได้
- หากคุณเก็บรักษาวัสดุบรรจุภัณฑ์ไว้ ให้จัดเก็บให้ห่างจากการเข้าถึงของเด็กเล็ก
- สำหรับข้อมูลในรายละเอียดเกี่ยวกับการทำความสะอาดเครื่องใช้ โปรดดูในส่วนการทำความสะอาดและการบำรุงรักษา

1.2 การปฏิบัติตามข้อกำหนดการคัดแยกขยะทางไฟฟ้าและอิเล็กทรอนิกส์ (WEEE) และการกำจัดผลิตภัณฑ์ไม้ใช้แล้ว

 ผลิตภัณฑ์นี้เป็นไปตามข้อกำหนด EU WEEE (2012/19/EU) ผลิตภัณฑ์นี้รองรับสัญลักษณ์การจำแนกประเภทสำหรับข้อกำหนดว่าด้วยขยะผลิตภัณฑ์ไฟฟ้าและอิเล็กทรอนิกส์ (WEEE) ผลิตภัณฑ์นี้ผลิตมาจากชิ้นส่วนและวัสดุที่มีคุณภาพสูงซึ่งสามารถนำกลับมาใช้ใหม่ได้ และเหมาะสำหรับการรีไซเคิล อย่ากำจัดขยะเครื่องใช้พร้อมกับขยะในครัวเรือนปกติเมื่อสิ้นสุดอายุการใช้งานให้นำไปทิ้งยังจุดรวบรวมขยะสำหรับการนำกลับมาใช้ใหม่ของผลิตภัณฑ์เครื่องใช้ไฟฟ้าและอิเล็กทรอนิกส์ โปรดติดต่อเจ้าหน้าที่ผู้มีอำนาจประจำท้องถิ่นเพื่อเรียนรู้เกี่ยวกับจุดรวบรวมขยะ

1.3 การปฏิบัติตามข้อกำหนด RoHS

ผลิตภัณฑ์ที่คุณได้ซื้อมีความสอดคล้องตามข้อกำหนด RoHS ของสหภาพยุโรป (2011/65/EU) ผลิตภัณฑ์นี้ไม่มีวัสดุที่เป็นอันตรายและไม่ได้รับอนุญาตตามที่ระบุไว้ในข้อกำหนดดังกล่าว

1.4 ข้อมูลด้านบรรจุภัณฑ์



วัสดุบรรจุภัณฑ์ของผลิตภัณฑ์นี้ผลิตมาจากวัสดุนำกลับมาทำใหม่ได้ซึ่งเป็นไปตามกฎระเบียบว่าด้วยสิ่งแวดล้อมแห่งชาติ อย่ากำจัดวัสดุบรรจุภัณฑ์เหล่านี้กับขยะภายในบ้านหรือภาคของเสียอื่นๆ ให้แยกทิ้งวัสดุบรรจุภัณฑ์เหล่านี้ ณ จุดรวมที่กำจัดไว้โดยหน่วยงานที่มีอำนาจดูแลด้านนี้ของท้องถิ่นประเทศนั้น

2 หม้อต้มไอน้ำของคุณ

2.1 ภาพรวม









1. ตั้บรวบรวมคราบหินปูน
2. หม้อต้มไอน้ำ
3. ช่องฟันสายไฟพร้อมที่ยึด
4. สายรัดแบบถอดออกได้ของถังเก็บน้ำ
5. ถังเก็บน้ำแบบถอดออกได้
6. ฝาครอบช่องเติมน้ำ
7. พิวของหม้อต้มไอน้ำ
8. แพนรีด
9. ตัวล็อกเพื่อขนส่ง
10. แฝงควบคุม
11. ปุ่มเปิด/ปิดและควบคุม
12. โถสัณญาณไอน้ำ

2.2 ข้อมูลทางเทคนิค

แหล่งจ่ายไฟ	: 220-240 โวลต์~, 50-60 เฮิร์ตซ์
การสิ้นเปลืองพลังงาน	: 2190-2600 วัตต์
แรงดันน้ำ	: 6 บาร์
ปริมาณไอน้ำแบบให้ทันที	: สูงสุดถึง 110 กรัม/นาที
ขอสงวนสิทธิ์ทางเทคนิคและการแก้ไขดัดแปลง รูปแบบ	

ค่าที่แสดงไว้ในแผ่นแสดงที่ติดไว้บนเครื่องใช้ของคุณหรือเอกสารที่พิมพ์ไว้อื่น ๆ ที่ให้มาพร้อมกับเครื่องใช้นี้แสดงค่าซึ่งได้มาจากการทดสอบในห้องทดลองตามมาตรฐานที่เกี่ยวข้อง ค่าเหล่านี้อาจแปรผันโดยขึ้นอยู่กับการใช้งานเครื่องใช้นี้และเงื่อนไขแวดล้อม

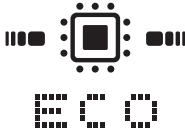
แผงควบคุม	สัญลักษณ์	คำอธิบาย
		ถึงเก็บน้ำที่ว่างเปล่า
		ระดับไอน้ำ
		ตลับรวบรวมคราบหินปูนจะต้องเปลี่ยนใหม่
		การตั้งอุณหภูมิ
		ปิดเครื่องอัตโนมัติ
		ทำความสะอาดในตัว
		โหมดประหยัดแบบสมาร์ท

3 การใช้งาน

3.1 การใช้งานที่กำหนดไว้

เครื่องใช้นี้ได้กำหนดไว้สำหรับการใช้งานในครัวเรือนและสำหรับการรีดผ้าเท่านั้น ไม่เหมาะสำหรับการใช้งานแบบทำอาชีพ

3.2 การใช้งานเริ่มต้น

1. ถอดบรรจุภัณฑ์ที่อยู่บนตลับรวบรวมคราบหินปูน (1) ออก ซึ่งวางอยู่โดยแยกจากกันในกล่อง
2. จุ่มตลับรวบรวมคราบหินปูน (1) ลงในน้ำเป็นเวลา 1 นาทีเพื่อที่จะเพิ่มสมรรถนะการทำงาน

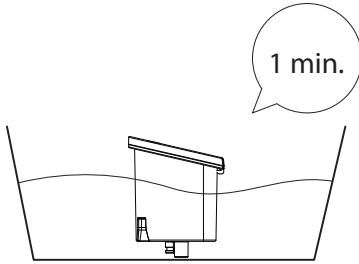

3. จากนั้นกดตลับ (1) เข้าไปในช่อง

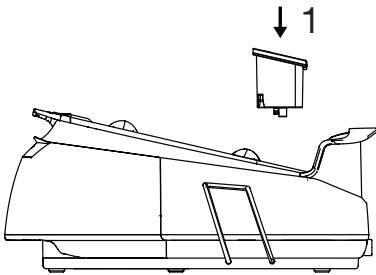

4. ก่อนที่จะใช้งานขั้นเริ่มต้น ให้เติมน้ำลงในถังเก็บน้ำ (5) (ดูหัวข้อ 3.6) และระเหยออกไปสองครั้งเพื่อจัดสิ่งตกค้างจากการผลิตออกไป



กลิ่นอ่อน ๆ อาจเกิดขึ้นในระหว่างการใช้งานครั้งแรก สภาพนี้จะกลับมาสู่สภาพปกติหลังจากการใช้งานหลายครั้ง

3.3 เคล็ดลับในการรีดผ้า

- เครื่องใช้นี้จะร้อนภายในเวลาไม่นาน ให้รีดผ้าของเส้นใยอย่างเช่น ใยสังเคราะห์ ผ้าไหม ฯลฯ โดยใช้การตั้งอุณหภูมิ
- รีดผ้าที่อาจมีความมันเงา (ผ้าไหม ฯลฯ) โดยการพลิกด้านในออกมาหรือโดยใช้เครื่องใช้ในโหมดประหยัดแบบสมาร์ต
- ใช้แรงดันน้อย ๆ เมื่อรีดผ้าอย่างเช่น กำมะหยี่ และรีดไปที่ศทางเดียวตลอด
- การใช้ไอน้ำอาจเป็นสาเหตุของคราบติดแน่นบนผ้าไหมที่มีสี อย่าใช้งานไอน้ำ
- เสื้อผ้าขนสัตว์ 100% สามารถรีดได้โดยใช้ไอน้ำ
- การรีดผ้าขนสัตว์อาจทำให้เกิดความมันเงา ให้รีดโดยพลิกด้านในออกมา



คำเตือน: อย่าให้เตารีดสัมผัสกับชิ้นส่วนโลหะ เช่น ซิปและหูุด นั้น อาจทำความเสียหายให้แก่แผ่นรีดของเตารีดได้

3.4 การตั้งอุณหภูมิ

ตั้งอุณหภูมิที่เหมาะสมสำหรับเส้นใยที่จะรีดโดยใช้ปุ่มควบคุม (11)

ประเภทเส้นใย	การตั้งอุณหภูมิ	การตั้งไอน้ำ
ผ้าสังเคราะห์	•	ไม่ใช้ไอน้ำ
ผ้าไหม	..	ใช้ไอน้ำ ☹
ผ้าฝ้าย	...	ใช้ไอน้ำ ☺
ผ้าลินิน - ผ้ายีนส์	สูงสุด	ใช้ไอน้ำ ☺☺



โหมดประหยัดแบบสมาร์ตของเครื่องใช้เหมาะสำหรับทุกประเภทของผ้าที่สามารถรีดได้ คุณ สามารถรีดได้อย่างปลอดภัย คุณสามารถรีดผ้าด้วยไอน้ำโดยใช้สัญลักษณ์ไอน้ำ (12) ในโหมดนี้

3 การใช้งาน



คำเตือน: คุณสามารถรีดผ้าด้วยไอน้ำได้ที่ระดับอุณหภูมิ ยกเว้นสำหรับ “•” ใก่ดโกสัญญาณไอน้ำ (12) สำหรับการรีดผาดด้วยไอน้ำ



คำเตือน: ใช้คำแนะนำการรีดผ้าบนป้ายกำกับบนเสื้อผ้าสำหรับการพิจารณาการรีดผ้า

3.5 การรีดผ้าแบบอบแห้ง

เครื่องใช้ของคุณจะไม่สร้างไอน้ำขึ้นตรงที่ คุณยังไม่กดตัวโกสัญญาณไอน้ำ(12)

สำหรับการที่จะสามารถรีดผ้าแบบแห้ง อย่างกดโกสัญญาณไอน้ำ (12)

3.6 การเติมน้ำในถังเก็บน้ำ



คำเตือน: เมื่อเติมน้ำลงในถังเก็บน้ำโดยไม่เสียบูเตารีดออกจากหม้อต้มไอน้ำ ให้แน่ใจว่าเครื่องใช้นี้ได้รับการถอดปลั๊กออกแล้ว

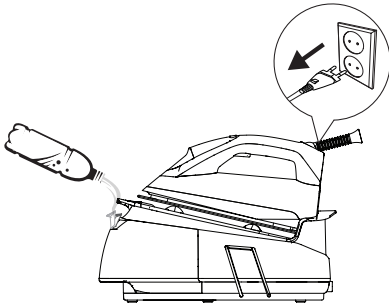

ถ้าคุณกดปุ่มควบคุมการเปิด/ปิดไอน้ำ (12) เมื่อแท่งค้ำบรรจุน้ำว่างเปล่า สัญลักษณ์ “☹” จะปรากฏขึ้นบนหน้าจอประมาณ 30-40 วินาที,

1. กดปุ่มเปิด/ปิด (11) ปิดสวิตช์และถอดปลั๊กเครื่องใช้ออก

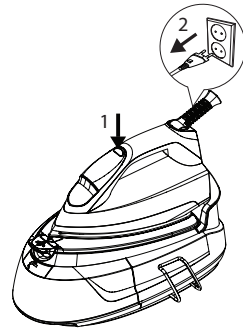

2. ถอดถังเก็บน้ำ (5) ออกมาโดยการกดที่สายรัดแบบถอดออกได้ของถังเก็บน้ำที่อยู่ข้างใต้ถังเก็บน้ำ

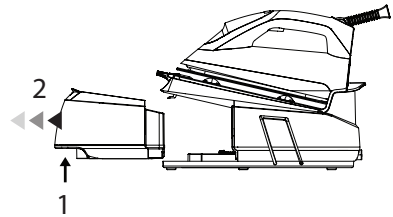

3. เปิดฝาด้านบนสำหรับเติมน้ำ (6) และเติมน้ำลงไปในเครื่องใช้ให้ถึงระดับสูงสุด (MAX)

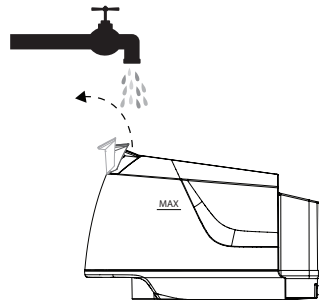

3 การใช้งาน



เครื่องใช้ของคุณเหมาะสำหรับใช้งานกับน้ำประปา หากน้ำประปามีความกระด้างมากเกินไป เราขอแนะนำให้คุณใช้น้ำประปาผสมกับน้ำดื่ม

- วางถังเก็บน้ำ (5) บนตำแหน่งที่ตั้งของมัน
 - คุณจะได้ยินเสียงดังคลิกเมื่อถังเก็บน้ำส่วนพอดีเข้าล็อกของมัน

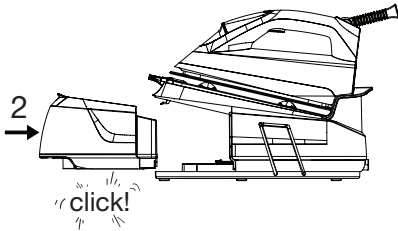

3.7 การรีดผ้าด้วยไอน้ำ

- เติมน้ำในถังเก็บน้ำ (5) (ดูหัวข้อ 3.6)
- วางเครื่องใช้บนพื้นผิวของหมอตม (7)
- เสียบปลั๊กของเครื่องใช้

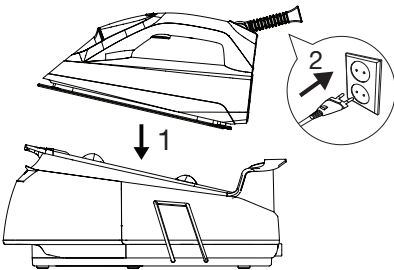

- คุณจะได้ยินเสียงดังบีบ ๆ เมื่อเครื่องใช้เริ่มทำงาน
 - แผงควบคุม (10) มีไฟกระพริบหนึ่งครั้งจากนั้นดับลง
- กดปุ่มเปิด/ปิด (11)



การทำงานของปุ่มอาจทำให้เกิดเสียงดังในระหว่างกระบวนการดูดน้ำ นี่เป็นสิ่งปกติ



เครื่องใช้นี้จะเริ่มในโหมดประหยัดแบบสมาร์ตในการใช้งานเริ่มต้น ระดับนี้น้ำสุกถึงอุณหภูมิและปริมาณไอน้ำที่ปลอดภัยสำหรับทุกเส้นใยของผ้าที่สามารถรีดได้

- คุณสามารถตั้งอุณหภูมิบนอกเหนือจากโหมดประหยัดแบบสมาร์ตโดยใช้ปุ่มควบคุม (11) (ดูหัวข้อ 3.4)



คำเตือน: การเลือกของคุณจะต้องเหมาะสมกับเส้นใยผ้าที่จะรีดด้วย

- เมื่อสัญลักษณ์ของการตั้งค่าที่เลือกสว่างกระพริบอย่างตูดเนื่องบนจอแสดงผล แสดงว่าเครื่องใช้ของคุณพร้อมใช้งานสำหรับรีด



คำเตือน: หากสัญลักษณ์บนจอแสดงผลสว่างกระพริบหมายความว่า การตั้งค่าอุณหภูมิรีดยังไม่ถึงระดับที่ตั้งไว้



คุณสามารถรีดผ้าด้วยไอน้ำโดยใช้ไอสัญญาณไอน้ำ (12) ในทุกระดับอุณหภูมิยกเว้นสำหรับ “•”

- เมื่อเครื่องใช้พร้อมสำหรับการรีดผ้าด้วยไอน้ำแล้ว ไฟเตือนเตารีดแนวราบไปบนผ้าที่จะรีดและกดตัวไอสัญญาณไอน้ำ (12) เตารีดของคุณจะปล่อยไอน้ำจากแผงรีด (8) ตรงไปที่คุณยังคงกดไอสัญญาณไอน้ำไว้

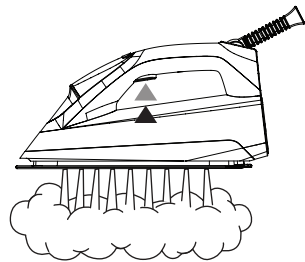

- เมื่อเสร็จสิ้นกระบวนการรีดผ้า ให้กดปุ่มเปิด/ปิด (11) เป็นเวลาไม่กี่วินาที
 - ไฟสถานะบนแผงควบคุมจะดับ
- ถอดปลั๊กไฟของเครื่องใช้และทิ้งไว้ให้เย็นตัว

3 การใช้งาน

3.8 ใช้น้ำแนวตั้ง

คุณยังสามารถใช้น้ำแนวตั้งแบบทันทีในตำแหน่งตั้งขึ้นได้ (ดูหัวข้อ 3.7) คุณสามารถรีดผ้าขนและผ้าที่แขวนไว้ได้ โดยใช้คุณสมบัติให้น้ำแนวตั้งจับยึดเครื่องใช้ให้ห่างจากผ้าและผ้าขน 15-30 ซม.

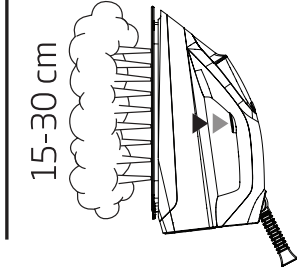

คำเตือน: ห้ามพุ่งไอน้ำโดยตรงไปยังผู้คนหรือสัตว์เลี้ยง

3.9 การปิดเครื่องอัตโนมัติ (ปิดอัตโนมัติ)

หากคุณไม่ได้เลื่อนเครื่องใช้หรือกดปุ่มใด ๆ เป็นเวลา 10 นาที เครื่องจะปิดอัตโนมัติ

- หากคุณเลื่อนเครื่องใช้แนวราบ หรือกดปุ่มใด ๆ มันจะเริ่มทำงานอัตโนมัติ



อาจใช้เวลา 60 วินาทีสำหรับให้แผ่นรีด (8) ไปถึงอุณหภูมิที่ตั้งไว้ก่อนหน้า

4 การทำความสะอาดและการบำรุงรักษา

4.1 การทำความสะอาด



คำเตือน: อย่าจุ่มหม้อต้มไอน้ำ (2) ลงในน้ำหรือของเหลวอื่น ๆ ห้ามใส่ผ้านุ่มสายชู สารขัดคราบ แป้งรีดผ้า น้ำหอม หรือผลิตภัณฑ์เสริมอื่น ๆ ที่ช่วยการรีดผ้าลงไป ในเครื่องใช้



คำเตือน: อย่าใช้น้ำมันเบนซิน ตัวทำละลาย และสารทำความสะอาดที่กัดกร่อน หรือแปรงที่ขมแข็ง เพื่อทำความสะอาดเตารีด



คำเตือน: อย่าล้างเครื่องใช้ภายใต้ น้ำที่ปล่อยไหลออกหรืออย่าจุ่มลงในน้ำหรือของเหลวอื่น ๆ



คำเตือน: อย่าใช้สารทำความสะอาดแบบกัดกร่อนเพื่อทำความสะอาดแผ่นรีด (8)

1. ปิดสวิตช์และถอดปลั๊กออกจากเครื่องใช้ก่อนทำความสะอาด
2. รื้อให้เครื่องใช้เย็นตัวลงอย่างสนิท
3. ใช้ผ้าที่มีชิ้นเล็กน่อยทำความสะอาดพิวด้านนอกของเครื่องใช้ จากนั้นรื้อให้แห้งสนิท
4. เช็ดตะกอนและวัสดุตกค้างออกจากแผ่นรีด (8) ด้วยผ้าชิ้นเล็กน่อย และใช้ตัวทำความสะอาดแบบของเหลวที่ไม่กัดกร่อนและอ่อนโยน หากจำเป็น

1



2

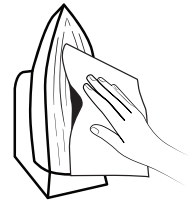

4 การทำความสะอาดและการบำรุงรักษา

4.2 การเปลี่ยนถับริบรวรรวมคราบหินปูน



คำเตือน: อย่าใช้สารล้างขจัดคราบใด ๆ! เนื่องจากอาจทำความเสียหายแก่เครื่องใช้



คำเตือน: อย่าซื้อถับริบจากสถานที่อื่นใด นอกจากตัวแทนจำหน่ายและศูนย์บริการ หากคุณกระทำดังกล่าว ถับริบจะไม่สวมพอดีเข้ากับช่องถับริบและจะไม่ทำงาน นี่อาจเป็นสาเหตุจากการเสียหายของอุปกรณ์ของคุณ ความผิดพลาดที่เกิดขึ้นจากการใช้ถับริบที่ไม่ถูกต้องจะไม่ครอบคลุมในการรับประกัน

1. สัญลักษณ์ “☁” จะสว่างกระพริบบนแผงควบคุม (10) เมื่อถับริบจะต้องได้รับการเปลี่ยน



ถับริบจะต้องได้รับการเปลี่ยนใหม่หลังจากใช้งานประมาณ 30 ลิตรของน้ำ

2. จุ่มถับริบรวรรวมคราบหินปูน ลงในน้ำเป็นเวลา 1 นาทีเพื่อที่จะเพิ่มสมรรถนะการทำงาน
3. ก่อนเลื่อนถับริบทำออกมาจากช่องของมัน ให้แน่ใจว่าส่วนที่อยู่รอบของถับริบเย็นตัวลงแล้ว
4. กดลงเล็กน้อยและปล่อยเพื่อเปลี่ยนถับริบ

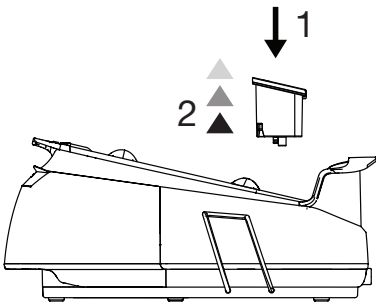

5. ถอดถับริบใหม่ออกจากกล่องบรรจุ จุ่มลงไปลงในน้ำเป็นเวลา 1 นาทีและกดเข้าไปในช่องของมัน

4.3 คุณสมบัติขจัดคราบหินปูน (ทำความสะอาดในตัว)

1. เมื่อสัญลักษณ์ “☁” การขจัดคราบหินปูน (ทำความสะอาดในตัว) สว่างกระพริบบนแผงควบคุม (10) หมายความว่าได้เวลาสำหรับการขจัดคราบออก
2. เติมน้ำในถังเก็บน้ำ (5) (ดูหัวข้อ 3.6)
3. เสียบปลั๊กของเครื่องใช้
4. จับยึดไว้และกดปุ่มควบคุม (11) และไอสัญลักษณ์ไอน้ำ (12) เป็นเวลา 3 วินาที

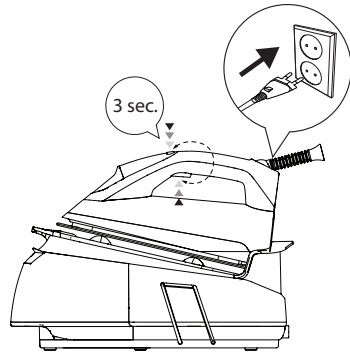

สัญลักษณ์ “☁” จะสว่างกระพริบต่อเนื่องบนแผงควบคุม (10) เมื่อเครื่องใช้ถูกสลับไปที่โหมดการขจัดคราบหินปูน (ทำความสะอาดในตัว)

5. จากนั้นกดปุ่มควบคุม (11) หนึ่งครั้ง – สัญลักษณ์ “☁” จะสว่างกระพริบบนแผงควบคุม (10) ตลอดไป
6. รักษาตารีดไว้ในตำแหน่งแนวราบบนแท่นวางรอง และเลื่อนไปมาในขณะที่กดปุ่มไอสัญลักษณ์ไอน้ำ (12) ค้างไว้
7. เมื่อการขจัดคราบหินปูน (ทำความสะอาดในตัว) เสร็จสิ้น เครื่องใช้จะกลับไปสู่โหมดก่อนหน้าการกระบวนกรขจัดคราบโดยอัตโนมัติ

4.4 ตัวล็อกเพื่อขนส่ง

1. หมุนตัวล็อกเพื่อขนส่ง (9) เพื่อที่จะสามารถเคลื่อนย้าย/ขนส่งเครื่องใช้ของคุณได้อย่างง่ายดายและจัดเก็บได้อย่างปลอดภัย

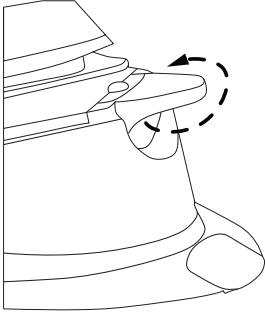

2. หมุนตัวล็อกอีกครั้งเพื่อปลดล็อกการล็อกเพื่อขนส่ง

4.5 การจัดเก็บ

- หากคุณไม่ต้องการใช้งานเครื่องใช้เป็นเวลา ให้จัดเก็บไว้อย่างระมัดระวัง
- ถอดปลั๊กของเครื่องใช้ออกและรอให้เย็นตัวลงสนิทก่อนจัดเก็บ
- ระบายน้ำออกจากถังเก็บน้ำ (5)
- ห่อหุ้มสายไฟรอบ ๆ ช่องพันสายไฟที่มีที่ยึด (3) และยึดไว้เพื่อที่จะจัดเก็บหม้อต้มไอน้ำ

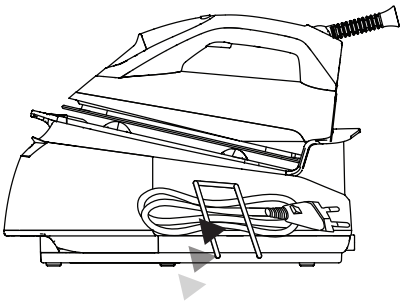

- จัดเก็บไว้ในที่เย็นและแห้ง
- เก็บรักษาเครื่องใช้ไว้ให้ห่างจากการเอื้อมถึงของดีกเล็กเสมอ

4.6 การจัดการและการขนส่ง

- จัดการโดยเก็บเครื่องใช้ไว้ในบรรจุภัณฑ์ดั้งเดิมในระหว่างเคลื่อนย้ายและขนส่ง กล่องบรรจุภัณฑ์ของเครื่องใช้ให้การป้องกันเครื่องใช้จากการได้รับความเสียหายทางกายภาพ
- ห้ามวางวัสดุมีน้ำหนักบนเครื่องใช้หรือกล่องบรรจุเครื่องใช้ เครื่องใช้อาจได้รับความเสียหาย
- การทำให้เครื่องใช้ตกลงมาจากที่สูงจะทำให้ไม่สามารถใช้งานได้หรือเป็นสาเหตุของการได้รับความเสียหายอย่างถาวร

4.4 قفل التحويل

1. أدر قفل التحويل (9) لتتمكن من نقل/تحويل جهازك بكل سهولة وحفظها بصورة آمنة.

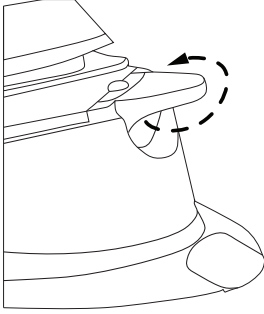

2. أدر القفل مرة أخرى لتعطيل قفل التحويل.

4.5 التخزين

- إذا لم تخطط لاستخدام الجهاز لفترة طويلة من الوقت، يرجى تخزينه بعناية.
- انزع قابس الجهاز وانتظر إلى أن يبرد تمامًا قبل تخزينه.
- عليك إفراغ المياه من خزان المياه (5).
- قم بلف الكابل حول منفذ لف الكابل مزود بدعامات تثبيت (3) وقبته جيدًا لحفظ محطة البخار.

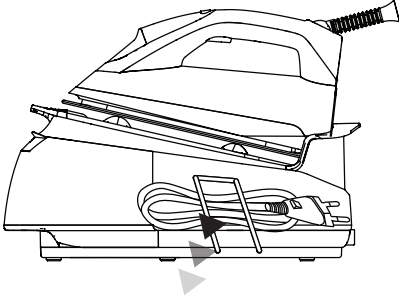

- عليك تخزينه في مكان بارد وجاف.
- حافظ على الجهاز بعيداً عن متناول أيدي الأطفال

4.6 النقل والتحرك

- أثناء التعامل والنقل فقم بحمل الجهاز في عبوتها الأصلية. عبوة الجهاز تحميه من التعرض لأضرار فيزيائية.
- لا تضع أحمال ثقيلة على الجهاز أو العبوة. يمكن أن يكون الجهاز متضرراً.
- إسقاط الجهاز سوف يجعله غير قادر على التشغيل أو يتسبب في إلحاق أضرار دائمة.

4.3 خاصية إزالة الكلس

(التنظيف الذاتي)

1. عندما يومض رمز "☼" الخاص بإزالة الكلس (التنظيف الذاتي) على لوحة التحكم (10) فهذا يعني أنه قد حان وقت إزالة ذلك الكلس.
2. قم بتعبئة خزان المياه (5) (أنظر 3.6).
3. ضع قابس الجهاز.
4. استمر في الضغط على مفتاح التحكم (11) وزناد البخار (12) سوياً لمدة 3 ثواني.

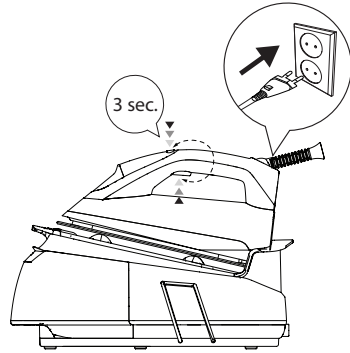

سوموض رمز "☼" على لوحة التحكم (10) بصفة مستمرة عندما تنتقل المكواة إلى وضع إزالة الكلس (التنظيف الذاتي).



5. ثم اضغط على مفتاح التحكم (11) لمرة واحدة.
6. - سوموض رمز "☼" على لوحة التحكم (10) بصفة مستمر.
6. حافظ على الوضع الأفقي للجهاز أعلى بالوعة الصرف ثم هزها مع الاستمرار في الضغط على زر زناد البخار (12).
7. بعد الانتهاء من إزالة الكلس (التنظيف الذاتي)، تعود المكواة تلقائياً إلى وضعها السابق للبدء في عملية إزالة الكلس.

4.1 التنظيف

4.2 استبدال عبوة تجميع الكلس

تحذير: يحظر استخدام المواد المزيل للترسبات! حيث أنها قد تؤدي إلى تلف الجهاز.



تحذير: لا تقدم على شراء العبوات من أماكن غير التجار ومراكز الخدمة المعتمدة. فإن فعلت ذلك، ربما لا تتناسب العبوة مع المكان المخصص لها، ولن تعمل. وربما يتسبب ذلك في إتلاف جهازك. لا يغطي التأمين الأعطال التي قد تنشأ عن استخدام قطع غير خاطئة.



1. سيموض رمز "i" على لوحة التحكم (10) عندما تكون العبوة بحاجة للتغيير.

ينبغي تغيير العبوة بعد استهلاك 30 لتر من المياه.



2. اغمس عبوة تجميع الكلس في المياه لمدة 1 دقائق لتحسين كفاءة عملها.
3. قبل إزالة العبوة القديمة من منفذها، تأكد من أن الجزء المحيط بها بارداً، ثم اضعط برفق ثم أزلها لاستبدال العبوة.
4. أزل العبوة الجديدة من تغليفها، ثم اغمسها في الماء لمدة 1 دقائق ثم ثبتها في المكان المخصص لها.

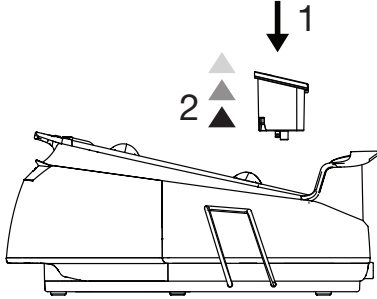

تحذير: لا تقم بغمس وحدة البخار (2) في المياه أو أي سوائل أخرى. يحظر نهائياً وضع الخل أو المنظفات والعتور أو غيرها من المنتجات المساعدة داخل الجهاز للمساعدة في عملية الكي.



تحذير: لا تستخدم أبداً الجازولين، أو مواد التنظيف المذيبة أو التي تؤدي إلى التآكل أو الفرشاة الخشنة لتنظيف هذا الجهاز.



تحذير: يحظر غمس الجهاز بكميات كبيرة من الماء المتدفق، كما يحظر غمسه في الماء أو في أي سوائل أخرى.



تحذير: لا تستخدم مواد التنظيف التي قد تتسبب في التآكل مع اللوح القاعدي (8).



1. أوقف الجهاز وانزع قابس الطاقة منه قبل البدء في التنظيف.
2. انتظر حتى يبرد الجهاز تماماً.
3. استخدم قطعة قماش رطبة لتنظيف السطح الخارجي للجهاز. ثم انتظر حتى يجف تماماً.
4. امسح الرواسب والبقايا على اللوح القاعدي (8) بقطعة قماش رطبة وناعمة، ومنظف سائل لا يؤدي إلى التآكل على النحو الضروري.

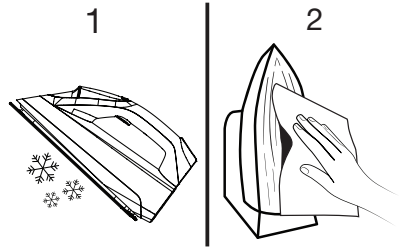

3.8 البخار الرأسي

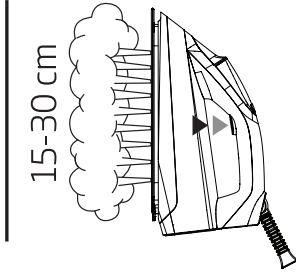

- سترسم صوت صافرة عندما يبدأ الجهاز في العمل.
- تومض لوحة التحكم (10) لمرة واحدة ثم تنطفئ.
- 4. اضغط على مفتاح التشغيل / الإيقاف (11).

قد ينتج عن المضخة قدر ضئيل من الضوضاء أثناء عملية سحب المياه؛ وهذا أمر طبيعي.



عند استخدام المكواة لأول مرة، فإنها تبدأ العمل على الوضع الاقتصادي. حيث أن هذا المستوى يوفر درجة حرارة آمنة وكمية بخار تتناسب مع جميع أنواع الأقمشة التي يمكن كيها.



كما يمكنك استخدام صدمة البخار في الوضع العمودي (أنظر 3.7). يمكنك كي الستائر والملابس المعلقة وذلك بفضل ميزة البخار الرأسي. امسك المكواة على بعد 15-30 سم من قطعة الملابس أو الستائر.

- 5. يمكنك ضبط مستويات درجة الحرارة غير الوضع الاقتصادي الذكي بواسطة مفتاح التحكم (11) (أنظر 3.4)

تحذير: يجب أن يتناسب اختيارك مع نوع الألياف التي ستقوم بكيها.



- 6. عندما يومض الرمز الخاص بالإعدادات المختارة بصفة منتظمة على الشاشة، فإن جهازك أصبح مستعداً لإتمام عملية الكي.

تحذير: إن ومض الرمز الموجود على الشاشة، فهذا يعني أن ضبط درجة حرارة اللوح القاعدي لم تصل إلى المستوى المرغوب.



يمكنك الكي بالبخار عبر استخدام زر زناد البخار (12) عند جميع درجات الحرارة فيما عدا “*“.



3.9 الإيقاف التلقائي (توقف-تلقائي)

إن لم تقم بتحريك المكواة أو الضغط على أي زر بها لمدة 10 دقائق، فستتوقف تلقائياً عن العمل.

- وإن حركة المكواة أفقيًا أو ضغطاً على أي زر بها، فستعود تلقائياً إلى العمل.

- 7. عندما يكون الجهاز مستعداً للكي بالبخار، حرك المكواة أفقيًا على الأقمشة المراد كيها ثم اضغط على زر زناد البخار (12). حيث تطلق المكواة البخار من اللوح القاعدي (8) طوال فترة ضغطك على زر زناد البخار.

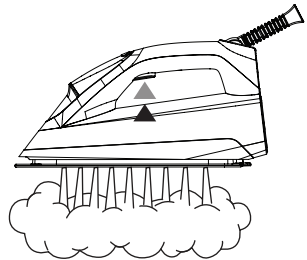

- 8. عند الانتهاء من عملية الكي، اضغط على مفتاح التشغيل / الإيقاف (11) لعدة ثوان.
- حتى ينطفئ ضوء لوحة التحكم.
- 9. انزع قابس الجهاز واتركه ليبرد.

3. افتح غطاء التعبئة بالماء (6) ثم املاً خزان المياه حتى المستوى الأقصى.

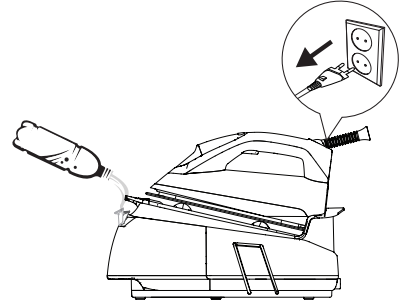
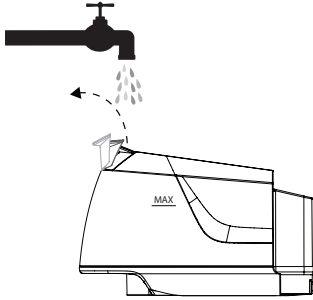

عند الضغط على مفتاح تشغيل (12) عندما يكون خزان المياه فارغاً، فسوف يظهر الرمز "💧" على الشاشة في خلال 30-40 ثانية.

جهازك صالح للاستخدام مع مياه الصنبور. إن كان ماء الصنبور شديد العسرة، فننصحك باستخدام خليط من ماء الصنبور وماء الشرب.



4. أعد وضع خزان المياه (5) في مكانه مرة أخرى.

- ستمسمع صوت نقرة عندما يتم تركيب خزان المياه في مكانه بشكل صحيح.

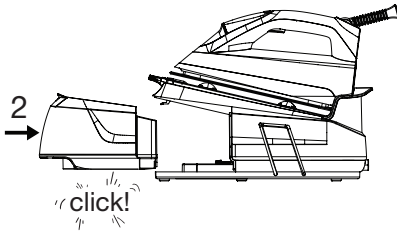

1. اضغط على زر التشغيل/الإيقاف (11)، ثم لإيقاف الجهاز ثم انزع قابس التوصيل.

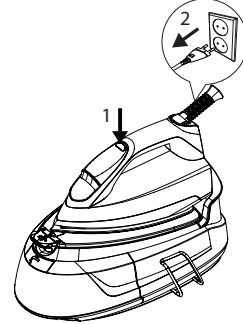

2. أزل خزان المياه (5) بالضغط على مزلاج إزالة خزان المياه الموجود أسفل خزان المياه.

3.7 الكي بالبخار

1. قم بتعبئة خزان المياه (5) بالمياه (أنظر 3.6).

2. ضع الجهاز على سطح محطة البخار (7).

3. ضع قابس الجهاز.

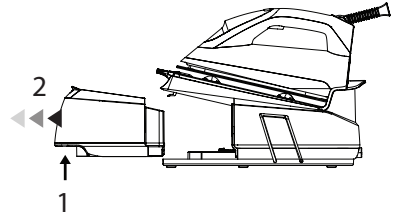
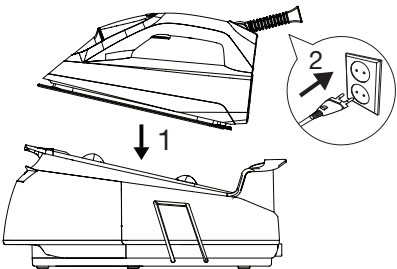

- يمكن كي الملابس الصوفية الخاصة 100% باستخدام البخار.
- قد يتسبب كي الأقمشة الصوفية في لمعانها. لذا ننصح بكيها في اتجاه واحد.

3.1 الاستخدام المرغوب

صمم هذا الجهاز للاستخدام المنزلي أو وللكي فقط؛ ولا يصلح للاستخدامات المهنية.

3.2 الاستخدام المبدئي

1. أزل عبوة التغليف عن خزان تجميع الكلس (1) والتي وضعت مستقلة داخل العبوة.
2. اغمس عبوة تجميع الكلس (1) في المياه لمدة 1 دقائق لتحسين كفاءة عملها.



تحذير! لا تترك المكنوة تحتك بالأجزاء المعدنية مثل السوست والدايبيس، حيث أنها قد تؤدي إلى إتلاف القاعدة الأساسية للمكنوة.

3.4 ضبط درجة الحرارة

اضبط درجة الحرارة التي تتناسب مع نوع الأقمشة التي ستقوم بكيها بواسطة مفتاح ضبط درجة الحرارة (11).

إعدادات البخار	إعدادات درجة الحرارة	نوع الأقمشة
بدون بخار	•	صناعي
الكي بالبخار 1	••	حرير
الكي بالبخار 2	•••	قطن (Cotton)
الكي بالبخار 3	حد أقصى	كتان - جينز

1 min.

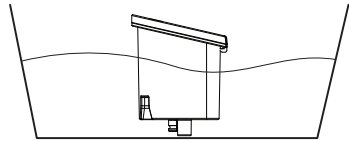

3. ثم ادفع العبوة (1) في مكانها المخصص.

1

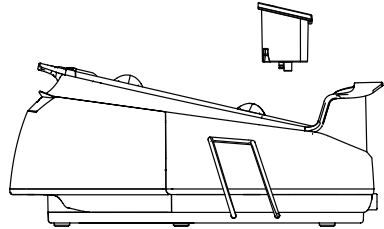

يتناسب الوضع الاقتصادي المزودة به مكواتك مع جميع أنواع الأقمشة الصالحة للكي، فيمكنك الكي بأمان. يمكنك الكي بالبخار عبر استخدام زر زناد البخار (12) مع هذا الوضع.



تحذير! كما يمكنك الكي بالبخار عند جميع مستويات درجات الحرارة فيما عدا "•"، وذلك بالضغط على زر زناد البخار (12).



تحذير! التزم بإتباع تعليمات الكي الموجودة على بطاقة التعليمات المرفقة بالأقمشة بخصوص نصائح الكي.



4. قبل البدء في الاستخدام، قم بتعبئة وتفريغ خزان المياه (5) مرتين لإزالة أي مخلفات لعملية التصنيع.

عند الاستخدام الأول، قد تنشأ رائحة خفيفة من المكنوة. وستعود هذه الحالة إلى وضعها الطبيعي بعد عدة مرات استخدام.



3.5 الكي الجاف

- لن يصدر عن جهازك كي بخار طالما لم تضغط على زر زناد البخار (12).
لنتمكن من تنفيذ الكي الجاف، لا تستخدم زر زناد البخار (12).









3.6 تعبئة خزان المياه

تحذير! عند تعبئة خزان المياه بالمياه دون إزالة المكنوة بعيداً عن محطة البخار، تأكد من فصل المكنوة عن مصدر الطاقة.



3.3 تنبيهات الكي

- يصبح هذا الجهاز ساخناً جداً في فترة قصيرة؛ لذا ننصح بكي الألياف الصناعية والحرير، عند درجات حرارة منخفضة.
- وننصح بقلب الأقمشة التي قد تصاب بالمعان (مثل الحرير) وكيها من الداخل مع ضبط المكنوة على الوضع الاقتصادي الذكي.
- استخدم قدر ضئيلاً من الضغط عند كي الألياف الصناعية كالكثيفة، ونصح بكيها في اتجاه واحد فقط.
- قد يتسبب استخدام البخار في وجود بقع على الألياف الحريرة الملوثة. فننصح بعدم استخدام البخار.

التفاصيل	الرموز	لوحة التحكم
خزان المياه فارغ		
مستوى البخار		
ينبغي استبدال عبوة تجميع الكلس		
إعدادات درجة الحرارة		
إيقاف تلقائي		
التنظيف الذاتي		
الوضع الاقتصادي الذكي	 	

2.1 نظرة عامة



2.2 البيانات الفنية

مزود الطاقة: 220-240 فولت ~ 50-60 هيرتز

استهلاك الطاقة: 2190-2600 وات

رسم المضخة: 6 بار

كمية البخار المتقطع: تصل حتى 110 جم/دقيقة.

حقوق التعديلات الفنية وتعديلات التصميم محفوظة.

1. عبوة تجميع الكلس
2. ستيتم ستيشن
3. منفذ لف الكابل مزود بدعامات تثبيت
4. مزلاج إزالة خزان المياه
5. خزان مياه يمكن إزالته
6. غطاء تعبئة المياه
7. سطح البخار في ستيتم ستيشن
8. لوح قاعدي
9. قفل التحويل
10. لوحة التحكم
11. مفتاح التشغيل/الإيقاف والتحكم
12. زناد البخار

القيم المشار إليها في العلامات المثبتة على المنتج أو المستندات الأخرى المطبوعة المتوفرة معه تمثل القيم التي تم الحصول عليها في المختبرات وفقاً للمعايير ذات الصلة. قد تختلف هذه القيم وفقاً لاستخدام الجهاز والظروف المحيطة.

- لا تستخدم الجهاز في أو بالقرب من الأماكن والمواد القابلة للاحتراق، أو سريعة الاحتراق.
- حافظ على مواد التغليف بعيداً عن متناول أيدي الأطفال.
- للاطلاع على معلومات مفصلة حول تنظيف الجهاز، يُرجى مراجعة قسم التنظيف والصيانة.

1.2 متوافق مع تشريعات WEEE وتشريعات التخلص من المنتجات الفاسدة.

يتوافق هذا المنتج مع تشريعات WEEE للاتحاد الأوروبي (EU/2012/19) يحمل هذا المنتج رمز تصنيف محدد للتخلص من الأجهزة الكهربائية والإلكترونية (WEEE). تم تصنيع هذا الجهاز بأجزاء ومواد عالية الجودة يمكن إعادة استخدامها وهي مناسبة لإعادة التدوير. وعلى ذلك، لا تتخلص من الجهاز مع النفايات المنزلية العادية في نهاية فترة خدمته. عليك أخذه إلى مركز التجميع لإعادة تدوير المعدات الكهربائية والإلكترونية. يرجى استشارة السلطات المحلية لمعرفة أقرب مراكز التجميع.



1.3 التوافق مع توجيهات RoHS

يتوافق المنتج الذي قمت بشراؤه مع توجيهات RoHS للاتحاد الأوروبي (2011/65/EU). لا يحتوي على مواد ضارة أو محظورة مشار إليها في التوجيهات.

1.4 عبوة تغليف المنتج

العبوات المستخدمة للجهاز مصنوعة من مواد قابلة للتدوير. يرجى التحقق من أن مواد التغليف يتم التخلص منها وفقاً للقواعد المحلية السارية وذلك ضماناً لدخول المواد في دورة إعادة التدوير لحماية البيئة.



- يحتوي هذا القسم على تعليمات السلامة التي ستساعدك على تجنب خطر إصابة الأفراد أو الإضرار بالممتلكات.
- عند استخدام الجهاز أو تركه ليبرد، حافظ على الجهاز وكابل الطاقة بعيداً عن متناول الأطفال تحت 8 أعوام.
- هذا الجهاز غير مناسب للاستخدام خارج المنزل.
- لا تستخدم سوى الأجزاء الأصلية التي توصي بها جهة التصنيع.
- لا تستخدم هذا الجهاز إلا عندما يكون متصلاً بمكواة البخار.
- لا تقم بتفكيك الجهاز.
- ينبغي أن تتوافق امدادات الطاقة الخاصة بك مع المعلومات المقدمة على لوحة تصنيف الجهاز.
- لا بد وأن يكون التيار الموصل بالجهاز محمي بمنصهر 16 أمبير كحد أدنى.
- لا تستخدم الجهاز سوى مع منفذ به طرف أرضي.
- لا تستخدم الجهاز على كابل تمديد خارجي.
- لا تسحب كابل الكهرباء عند فصل الجهاز.
- إن كان كابل الطاقة تالفاً، فينبغي إصلاحه أو استبداله بواسطة التاجر أو مركز الخدمة المعتمد أو بواسطة الفني المتخصص والمعتمد والمؤهل لذلك.
- انزع قابس الجهاز قبل التنظيف.
- لا تقم بلف الكابل حول الجهاز.
- لا تلمس الجهاز أو القابس أبداً ويديك مبتلتان أو رطبتان عندما يكون الجهاز متصلاً بمصدر الطاقة.
- قد تكون درجة حرارة اللوح القاعدي أو سطح البخار شديدي السخونة. الاتصال بالأسطح الساخنة قد يتسبب بحروق.

1.1 السلامة العامة

- يخضع هذا الجهاز مع المعايير الدولية للسلامة.
- يمكن استخدام هذا الجهاز بواسطة الأطفال من عمر 8 سنوات فأكبر، وبواسطة الأشخاص الذين لديهم إعاقة بدنية، أو حسية، أو ذهنية، أو الذين ليس لديهم خبرة أو معرفة طالما أنهم يخضعوا لرقابة فيما يتعلق بسلامة استخدام المنتج أو يتم توجيههم وفقاً لذلك أو يفهمون مخاطر استخدام المنتج. لا يجوز للأطفال اللعب بالجهاز. لا يجوز القيام بعمليات الصيانة والتنظيف من خلال الأطفال ما لم يكونوا خاضعين لرقابة البالغين.
- لا تترك الجهاز بدون رقابة طالما أنه متصل بالطاقة.
- عليك فك قابس الطاقة الخاص بالجهاز قبل تعبئة مستودع المياه بالمياه.
- يحظر فتح غطاء تعبئة المياه أثناء استخدام الجهاز.
- استخدم الجهاز واجعله دائماً على سطح مستقر.
- عند وضع الجهاز على قاعدته، تأكد من أن السطح تحت القاعدة مستو.
- احرص دائماً على إسناد المكواة على قاعدته.
- إذا سقط الجهاز أو حدث به تسرب للماء أو حدث به عطل آخر، اتصل بقطاع الخدمة المعتمد. لا تستخدم الجهاز ما لم يكن ذلك مطلوباً.

1 تعليمات هامة للسلامة والبيئة 4-5

- 1.1 السلامة العامة 4
1.2 متوافق مع تشريعات WEEE وتشريعات التخلص من
المنتجات الفاسدة. 5
1.3 عبوة تغليف المنتج 5

2 محطة البخار الخاصة بك 6-7

- 2.1 نظرة عامة 6
2.2 البيانات الفنية 6

3 التشغيل 8-9

- 3.1 الاستخدام المرغوب 8
3.2 الاستخدام الميدني 8
3.3 تنبيهات الكي 8
3.4 ضبط درجة الحرارة 8
3.6 تعبئة خزان المياه 9
3.7 الكي بالبخار 9
3.8 البخار الراسي 9
3.9 الإيقاف التلقائي (توقف-تلقائي) 9

4 التنظيف والحماية 10-11

- 4.1 التنظيف 10
4.2 استبدال عبوة تجميع الكلس 10
4.3 خاصية إزالة الكلس (التنظيف الذاتي) 11
4.4 قفل التحويل 11
4.5 التخزين 11
4.6 النقل والتحريك 11



يرجى قراءة هذا الدليل أولاً!

عزيزي العميل،

شكراً لك على شرائك لهذا المنتج من Beko. نأمل أن تحصل على أفضل النتائج من جهازك والذي قد تم تصنيعه بأعلى جودة وبأحدث التقنيات. وعلى ذلك، يرجى قراءة كامل دليل المستخدم هذا وجميع المستندات المصاحبة له بعناية قبل استخدام المنتج والاحتفاظ به كمرجع للاستخدام المستقبلي. إذا قمت بتسليم الجهاز لشخص آخر، أعطه دليل المستخدم أيضاً. اتبع التحذيرات والمعلومات في دليل المستخدم.

معاني الرموز

تستخدم الرموز التالية في أجزاء متعددة من دليل المستخدم هذا:

	معلومات هامة و تنويهاات مفيدة عن الاستخدام.
	تحذير: تحذيرات بشأن مواقف خطيرة تتعلق بسلامة الحياة والمنشآت.



وقد تم تصنيع هذا المنتج في مصانع عصرية وصديقة للبيئة دون إلحاق أي ضرر بالطبيعة.



لا يحتوي على PCB.

ستيم ستيشن دليل المستخدم



SGA7126P
SGA7124B

AR

beko

01M-8834133200-3018-08
01M-8834593200-3018-08