

# Vacuum Cleaner

## User Manual



VCC 6480 T

EN | FR | RO | SL | SV | CS | BG

HU | PL | RU | DE | ES | IT

01M-8835783200-2918-05

**beko**



# Please read this manual first!

Dear Valued Customer,

Thank you for preferring this Beko appliance. We hope that you get the best results from your appliance which has been manufactured with high quality and state-of-the-art technology. For this reason, please read this user manual and all other provided documents carefully before using the appliance and keep it as a reference for future use. If you hand over the appliance to someone else, give the user manual as well. Follow the instructions by paying attention to all the information and warnings in the user manual.

## Meanings of the Symbols

Following symbols are used in various sections of this manual:

	Important information and useful hints about usage.
	<b>WARNING:</b> Warnings against dangerous situations concerning the security of life and property.
	Protection class for electric shock.



This product has been produced in environmentally friendly, modern facilities.



Does not contain PCB.

# CONTENTS

---

<b>ENGLISH</b>	<b>4-11</b>
<b>FRANÇAIS</b>	<b>12-21</b>
<b>ROMÂNĂ</b>	<b>22-32</b>
<b>SLOVENŠČINA</b>	<b>33-41</b>
<b>SVENSKA</b>	<b>42-50</b>
<b>ČESKY</b>	<b>51-59</b>
<b>БЪЛГАРСКИ</b>	<b>60-69</b>
<b>MAGYAR</b>	<b>70-79</b>
<b>POLSKI</b>	<b>80-93</b>
<b>РУССКИЙ</b>	<b>94-104</b>
<b>DEUTSCH</b>	<b>105-115</b>
<b>ESPAÑOL</b>	<b>116-127</b>
<b>ITALIANO</b>	<b>128-137</b>

# 1 Important safety and environmental instructions

This section contains safety instructions that will help protect from risk of personal injury or property damage.

Failure to follow these instructions invalidates the granted warranty.

## 1.1 General safety

- This appliance complies with the international security standards.
- This appliance can be used by children aged from 8 years and above and persons with reduced physical, sensory or mental capabilities or lack of experience and knowledge if they have been given supervision or instruction concerning use of the appliance in a safe way and understand the hazards involved. Children shall not play with the appliance. Cleaning and user maintenance shall not be made by children without supervision.
- Do not use it if the power cable or the appliance itself is damaged. Contact an authorized service.
- Your mains power supply should comply with the information supplied on the rating plate of the appliance.
- The mains supply of the appliance must be secured with a minimum 16 A fuse.
- Do not use the appliance with an extension cord.
- In order to prevent the power cable from getting damaged, make sure that it doesn't get stuck, twisted or rub against sharp surfaces.
- Do not touch the appliance or its plug when it is plugged if your hands are damp or wet.
- Do not pull the power cable when unplugging the appliance.
- Do not vacuum flammable materials and when vacuuming cigarette ashes make sure that it got cold.
- Do not vacuum water or other liquid materials.
- Protect the appliance from rain, humidity and heat sources.



# 1 Important safety and environmental instructions

- Never use the appliance in or near to combustible or inflammable places and materials.
- Unplug the appliance before cleaning and maintenance.
- Do not dip the appliance or its cable in water to clean it.
- Check the hose of the appliance regularly. Do not use if it is damaged and contact an authorized service.
- Do not attempt to dismantle the appliance.
- Only use the original parts or parts recommended by the manufacturer.
- If heavily used for cleaning dust such as cement or grout the dust indicator will lit earlier then expected, in such case replace the dust bag even it is empty.
- Do not use the appliance without filters; otherwise it can get damaged.
- When vacuuming the stairs, the appliance should be located below the user.
- If your store the package material, keep it out of the reach of children.

## 1.2 Compliance with the WEEE Directive and Disposing of the Waste Product

This product complies with EU WEEE Directive (2012/19/EU). This product bears a classification symbol for waste electrical and electronic equipment (WEEE).



This product has been manufactured with high quality parts and materials which can be reused and are suitable for recycling. Do not dispose of the waste product with normal domestic and other wastes at the end of its service life. Take it to the collection center for the recycling of electrical and electronic equipment. Please consult your local authorities to learn about these collection centers.

## 1.3 Compliance with RoHS Directive

The product you have purchased complies with EU RoHS Directive (2011/65/EU). It does not contain harmful and prohibited materials specified in the Directive.

## 1.4 Package information



Packaging materials of the product are manufactured from recyclable materials in accordance with our National Environment Regulations. Do not dispose of the packaging materials together with the domestic or other wastes. Take them to the packaging material collection points designated by the local authorities.

## 2 Your vacuum cleaner

### 2.1 Overview

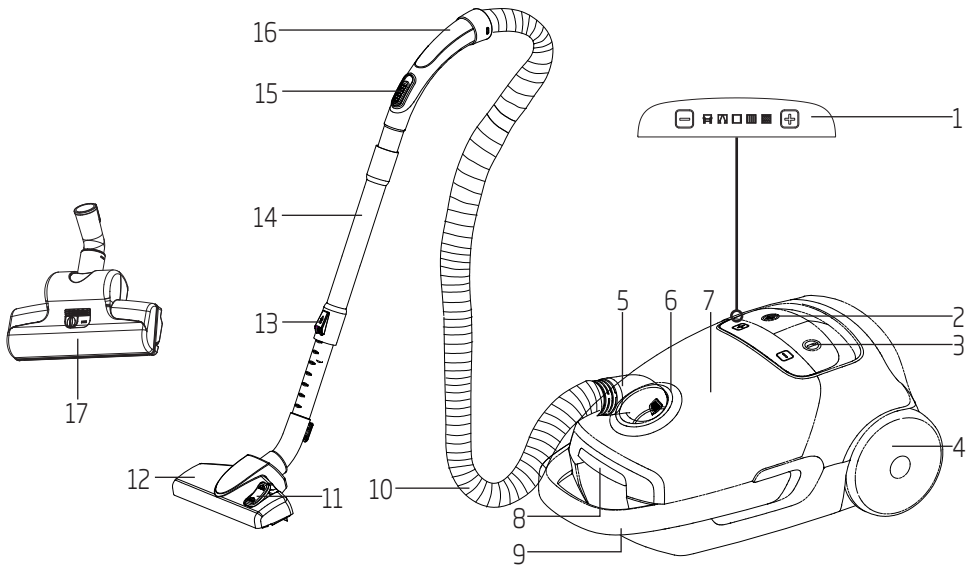

1. Display and touch control panel
2. Cable winding button
3. On/Off button
4. Wheel
5. Hose cap
6. Suction nozzle
7. Upper cover
8. Button for opening the dust container
9. Carriage handle
10. Hose
11. Parquet/carpet brush adjustment latch
12. Parquet/carpet brush
13. Telescopic tube adjustment latch
14. Telescopic tube
15. Vacuum control
16. Handle
17. Turbo brush

### 2.2 Technical data

<b>Power</b>	: 800 W
<b>Sound level</b>	: 70 dB(A)
<b>Net weight</b>	: 5,1 kg
<b>Supply voltage</b>	: 220-240 V~, 50-60 Hz
<b>Dust volume</b>	: 3,5 L
<b>Operating radius</b>	: 9 m
<b>Energy class</b>	: A
<b>Filter</b>	: HEPA13
<b>Dust collecting on carpet</b>	: C
<b>Dust collecting on hard surface</b>	: A
<b>Dust emission</b>	: A

Technical and design modifications are reserved.

The values which are declared in the markings affixed on your appliance or other printed documents supplied with it represent the values which were obtained in the laboratories pursuant to the pertinent standards. These values may vary according to the usage of the appliance and ambient conditions.

## 3 Operation

### 3.1 Intended use

The appliance was designed for household use and is not suitable for industrial use.

### 3.2 Inserting/removing the hose

1. Push the hose nozzle (10) in the arrow direction into to the hose inlet (5).

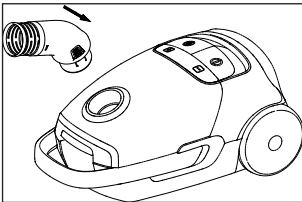

- The fasteners on the hose nozzle (5) should click into position.
2. Press the fasteners on the hose nozzle (10) in order to remove the hose (5).

### 3.3 Inserting/removing the telescopic tube

1. Insert the telescopic tube (14) into the end of the handle (16).
2. Pull the telescopic tube (14) from the handle (16) to remove it.
3. Push the height setting switch (14) in the arrow direction and pull from its end in order to adjust the length of the telescopic tube (13).

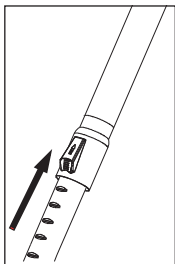

### 3.4 Attaching/removing the parquet/carpet brush

1. Attach the telescopic tube (14) to the parquet/carpet brush (12).
2. Pull the telescopic tube (14) from the parquet/carpet brush (12) to remove it.

### 3.5 Adjusting the parquet/carpet brush

Shift the latch (11) on the parquet/carpet brush (12) or;

- to “” position for hard floors and parquet.

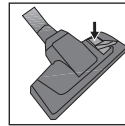

- to “” position for carpets and rugs.

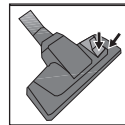

### 3.6 Operation





1. Pull the plug behind the appliance and plug it in the socket.
2. Press the ON/OFF button (3) to start or stop the appliance.

## 3 Operation

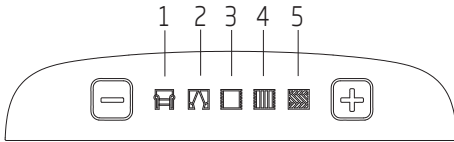
### 3.6.1 Adjusting the suction power

You can adjust the suction power using the + / - keys of the touch control panel (1) found on the vacuum cleaner.



1. Use your appliance at level  to clean sofas.
2. Use your appliance at level  to clean curtains and table cloths.
3. Use your appliance at level  to clean carpets.
4. Use your appliance at level  to clean rugs.
5. Use your appliance at level  to clean hard surfaces.

### 3.6.2 Suction power adjustment control

You can lower the suction power of the parquet/ carpet brush at a certain level by pulling backward the suction power adjustment control (15) located on the handle (16) without the need to use the control panel (1) found on the product.

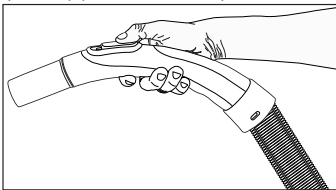

### 3.6.3 Dust indicator

When your dust bag is full, all icons on the display and on the touch control panel (1) will start to flash simultaneously. Replace the dust bag.

### 3.7 Accessories

#### Crevice tool

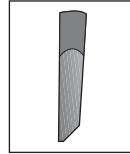

Suitable for cleaning "hard-to-reach" areas including spaces between chairs and furniture.

#### Upholstery tool

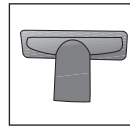

Suitable for floors, cleaning stairways, automobiles, sofas and chairs etc.



**WARNING:** Do not use it by holding the outer end of the handle (16).

### 3.8 Turbo brush

The turbo brush (17) allows you to clear the hair on carpets in a faster and more efficient way. Thus you can even remove the hair -which is hard to remove such as dog hair or cat hair- easily.

On surfaces where you have difficulty moving the turbo brush (17), push the slid found on the brush in the arrow direction.

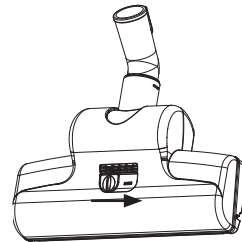

### 3.9 Warnings regarding the energy label

This is a general-purpose vacuum cleaner. In order to reach the highest energy efficiency and cleaning performance class specified in carpet and parquet cleaning, please use the regular high-performance parquet/carpet brush (12). The specified values regarding the energy label were determined according to the predefined measurement methods (in line with EN60312-1).

### 3.10 Turning off the vacuum cleaner and parking

1. Turn off the device by pressing the ON/OFF button (3) and plug it out.
2. Wind the power cable by pressing the power cable winding button (2).

#### Vertical parking

Attach the hook of the parquet/carpet brush to the parking slot under the appliance.

#### Horizontal parking

Attach the hook of the parquet/carpet brush to the parking slot behind the appliance.

## 4 Cleaning and care

Before cleaning your appliance, turn off and unplug.



**WARNING:** Never use gasoline, solvent, corrosives, metal objects or hard brushes for cleaning your appliance.

### 4.1 Replacing the dust bag

When your dust bag is full, all icons on the display and on the touch control panel (1) will start to flash simultaneously. Replace the dust bag.

1. Open the upper cover (8) by pressing the button for opening the dust container (7).
2. Remove the dust bag from the bag holder by pulling it from its tray.

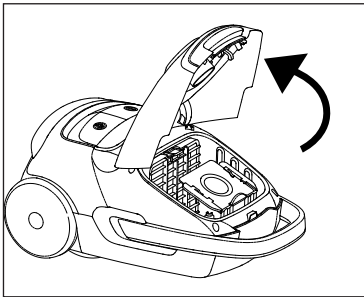

3. Dispose the full dust bag.
4. Holding its tray, push the new dust bag into the bag holder. Ensure that it is fully seated.
5. Close the upper cover (7) of the appliance.



**WARNING:** Do not force the upper cover (7) to close it, otherwise the plastic parts can be damaged.



**WARNING:** Dust bags not purchased from authorized dealers or services are not original. Such dust bags have a lesser quality and they become torn in a shorter period and render your appliance inoperable. Faults caused by using unauthentic dust bags are not covered by the scope of the warranty.



**WARNING:** Do not wash a dust bag.

### 4.2 Cleaning the filters



Motor protection filter

Sponge filter

HEPA filter

After 5 dust bag replacements (this number varies depending on the usage frequency and area), clean the filters.

While you empty the dust accumulated in the dust container to clean the container, you need to clean the motor protection filter, the foam filter and HEPA filter as well.



**WARNING:** For drying filters, do not use appliances such as hairdryers, stoves or other sources of hot air.



**WARNING:** Do not mount back the filters before they are dried properly; otherwise a smell of humidity may disseminate on the air, water may splash from the rear part or filters may get damaged.



**WARNING:** Put the filters back to their original place when they are dry.

## 4 Cleaning and care

### 4.2.1 Motor protection filter

1. Open the upper cover (8) by pressing the button for opening the dust container (7).
2. Push the filter cover latches towards the arrow direction shown to open up the filter lid.

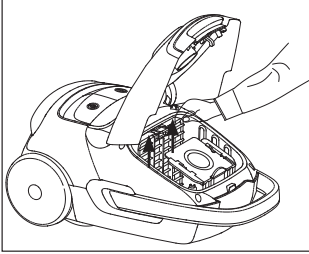

3. Remove the sponge from its caging.
4. Shake off and rinse it with water. After rinsing, gently squeeze the sponge.

### 4.2.2 Sponge filter

1. Push down the rear cover opening latch to open the cover.
2. Remove the sponge placed on the back of the lid to rinse it.

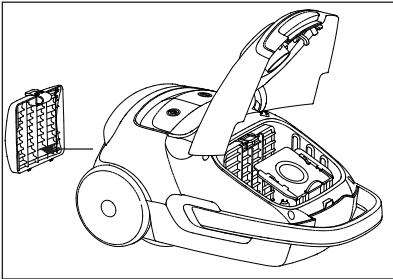

3. After rinsing, gently squeeze the sponge.

### 4.2.3 HEPA filter

1. Press the rear lid button to open and remove the HEPA filter.

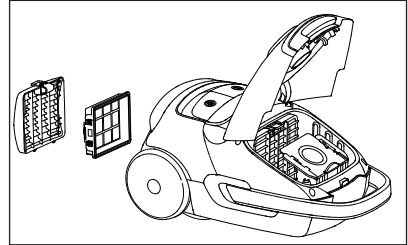

2. Shake off and rinse it with water.
3. Leave the HEPA filter for drying after rinsing.

### 4.3 Storage

- Store the appliance carefully when you do not want to use it for a long time.
- Plug out the appliance.
- Keep it away from children.

# Avant de commencer, bien vouloir lire ce manuel d'utilisation !

Chère cliente, cher client,

Merci d'avoir choisi les produits Beko. Nous espérons que ce produit, fabriqué dans des installations modernes et soumis à un processus de contrôle qualité rigoureux, vous offre les meilleures performances possibles. C'est pourquoi nous vous recommandons, avant d'utiliser ce produit, de lire attentivement ce manuel et tous les autres documents fournis et de les conserver soigneusement pour toute consultation future. Si vous confiez le produit à quelqu'un d'autre, n'oubliez pas de lui remettre également le manuel d'utilisation. Veillez à bien respecter les consignes et les instructions figurant dans le manuel d'utilisation

## Signification des pictogrammes

Les symboles suivants sont repris tout au long de ce manuel:



Informations importantes et conseils utiles sur l'utilisation de l'appareil.



Avertissement sur les situations dangereuses concernant la sécurité des biens et des personnes.



Classe de protection pour le choc électrique.



Ce produit a été fabriqué dans les usines modernes respectueuses de l'environnement.



Ne contient pas de PCB.



Cette section contient les consignes de sécurité qui aident à se prémunir contre les risques de dommages corporels ou de dégâts matériels.

Le non-respect de ces consignes annule la garantie.

## **1.1 Consignes générales de sécurité**

- Cet appareil est conçu selon les normes internationales de sécurité.
  - Cet appareil peut être utilisé par des enfants de 8 ans et plus et des personnes dont les capacités physiques, sensorielles ou mentales sont réduites ou n'ayant pas suffisamment d'expérience ou de connaissances si une personne chargée de la sécurité les surveille ou leur apprend à utiliser le produit en toute sécurité et en étant conscients des dangers y afférents.
- Les enfants ne doivent pas jouer avec cet appareil. Le nettoyage et l'entretien d'utilisation ne doivent pas être effectués par des enfants sans surveillance.
- Ne l'utilisez jamais si le câble d'alimentation ou l'appareil lui-même est endommagé. Contactez le service agréé.
  - Assurez-vous que votre source d'alimentation électrique soit conforme aux informations spécifiées sur la plaque signalétique de votre appareil.
  - Un minimum de 16 A est nécessaire pour assurer la sécurité de l'alimentation secteur de l'appareil.
  - N'utilisez pas de cordon prolongateur avec l'appareil.
  - Pour éviter d'endommager le câble d'alimentation, assurez-vous qu'il ne reste pas coincé, tordu ou frotté contre des objets pointus.
  - Lorsque l'appareil est branché évitez de toucher la prise avec des mains mouillées ou humides.

- Ne tirez pas sur le câble d'alimentation de l'appareil pour le débrancher de l'alimentation.
- Ne passez pas des matériaux inflammables à l'aspirateur. Lorsque vous passez des mégots de cigarettes à l'aspirateur, assurez-vous qu'ils sont refroidis.
- Ne passez pas à l'aspirateur de l'eau ou d'autres liquides similaires.
- Mettez l'appareil à l'abri de la pluie, des sources d'humidité et de chaleur.
- Ne jamais utiliser l'appareil à proximité des combustibles, des matières ou des lieux inflammables.
- Veillez à toujours débrancher l'appareil avant le nettoyage et l'entretien.
- Ne trempez pas l'appareil ou son câble dans de l'eau pour son nettoyage.
- Faites une vérification régulière du tuyau de l'appareil. Ne l'utilisez pas s'il est endommagé. En cas de problème, contactez un technicien agréé.
- N'essayez pas de démonter l'appareil.
- Utilisez uniquement des pièces d'origine ou pièces recommandées par le fabricant.
- Si vous nettoyez des poussières épaisses comme du ciment ou du mortier liquide, l'indicateur de poussière s'allume plus tôt que prévu ; dans ce cas, changez de sac à poussière, même s'il est vide.
- N'utilisez pas l'appareil sans filtre; autrement dit, il va s'endommager.
- Lorsque vous passez l'aspirateur au niveau des escaliers, l'appareil doit être situé en dessous de l'utilisateur.
- Si vous conservez le matériel d'emballage, veuillez le tenir hors de la portée des enfants.

## 1.2 Conformité avec la directive DEEE et mise au rebut des déchets

Ce produit est conforme à la directive DEEE (2012/19/UE) de l'Union européenne. Ce produit porte un symbole de classification pour la mise au rebut des équipements électriques et électroniques (DEEE).



Le présent produit a été fabriqué avec des pièces et du matériel de qualité supérieure susceptibles d'être réutilisés et adaptés au recyclage. Par conséquent, nous vous conseillons de

ne pas le mettre au rebut avec les ordures ménagères et d'autres déchets à la fin de sa durée de vie. Au contraire, rendez-vous dans un point de collecte pour le recyclage de tout matériel électrique et électronique. Veuillez vous rapprocher des autorités de votre localité pour plus d'informations concernant le point de collecte le plus proche.

## 1.3 Conformité avec la directive LdSD

L'appareil que vous avez acheté est conforme à la directive LdSD (2011/65/UE) de l'Union européenne. Il ne comporte pas les matériaux dangereux et interdits mentionnés dans la directive.

## 1.4 Information sur l'emballage



L'emballage du produit est composé de matériaux recyclables, conformément à notre réglementation nationale. Ne jetez pas les éléments d'emballage avec

les déchets domestiques et autres déchets. Déposez-les dans un des points de collecte d'éléments d'emballage que vous indiquera l'autorité locale dont vous dépendez.

## 2 Présentation de l'aspirateur

### 2.1 Vue d'ensemble

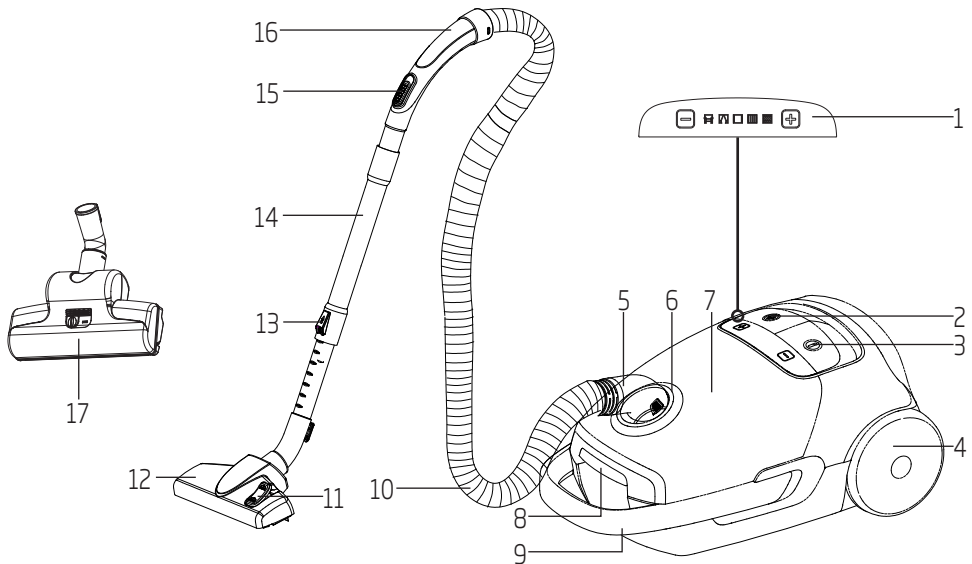

1. Écran et panneau de commande tactile
2. Bouton de l'enrouleur de câble électrique
3. Bouton Marche/Arrêt
4. Roue
5. Bouchon du tuyau
6. Embout d'aspiration
7. Couvercle supérieur
8. Bouton d'ouverture du récipient à poussière
9. Manche de chariot
10. Tuyau
11. Verrou de réglage de la brosse pour parquet/moquette
12. Brosse pour parquet/moquette
13. Verrou de réglage du tube télescopique
14. Tube télescopique
15. Bouton de commande de la puissance d'aspiration
16. Poignée
17. Embout Turbo

### 2.2 Données techniques

<b>Puissance</b>	: 800 W
<b>Niveau de bruit</b>	: 70 dB(A)
<b>Poids net</b>	: 5,1 kg
<b>Tension d'alimentation</b>	: 220-240 V~, 50-60 Hz
<b>Volume de poussière</b>	: 3,5 L
<b>Rayon d'action</b>	: 9 m
<b>Classe énergétique</b>	: A
<b>Filtre</b>	: HEPA13
<b>Collecte de poussière sur les moquettes</b>	: C
<b>Collecte de poussière sur les surfaces dures</b>	: A
<b>Émission de poussière</b>	: A

Droit de modifications techniques ou de conception réservé..

Les valeurs indiquées sur les inscriptions apposées sur votre produit ou les autres documents fournis avec le produit sont des valeurs obtenues en conditions de laboratoire, conformément aux normes en vigueur. Ces valeurs peuvent varier selon l'utilisation de l'appareil et les conditions environnementales.

## 3 Fonctionnement

### 3.1 Utilisation préconisée

L'appareil a été conçu pour un usage domestique. Il n'a pas été conçu pour un usage industriel.

### 3.2 Insérer/retirer le tuyau

1. Poussez la buse du tuyau (10) dans la direction de la flèche, dans l'orifice d'admission du tuyau (5).

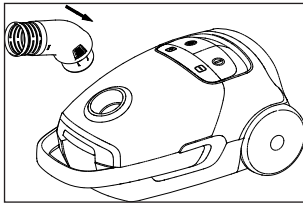

- Les fermoirs de la buse du tuyau (5) doivent se fixer en place.
2. Appuyez sur les fermoirs de la buse du tuyau (10) pour retirer le tuyau (5).

### 3.3 Insérer/retirer le tube télescopique

1. Insérez le tube télescopique (14) à l'extrémité de la poignée (16).
2. Ôtez le tube télescopique (14) de la poignée (16) pour le retirer.
3. Poussez l'interrupteur de réglage de la hauteur (14) dans la direction de la flèche et tirez-le de son extrémité pour régler la longueur du tube télescopique (13).

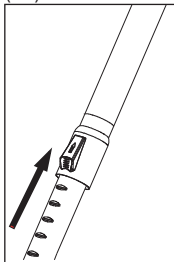

### 3.4 Emmanchement/retrait de la brosse pour parquet/moquette

1. Fixez le tube télescopique (14) à la brosse pour parquet/moquette (12).
2. Tirez le tube télescopique (14) de la brosse pour parquet/moquette (12) pour le retirer.

### 3.5 Réglage de la brosse multi-surface

Placez le loquet (11) de la brosse multi-surface (12) ;

- sur la position «  » pour les planchers durs et le parquet.

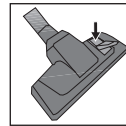

- sur la position «  » pour les tapis et les moquettes.

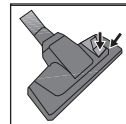

### 3.6 Fonctionnement

1. Tirez la fiche à l'arrière de l'appareil et branchez-la dans une prise.
2. Appuyez sur le bouton ON/OFF (3) pour démarrer ou arrêter l'appareil.

## 3 Fonctionnement

### 3.6.1 Réglage de la puissance d'aspiration

Réglez la puissance d'aspiration à l'aide des touches (1) + / - du panneau de commande tactile situé sur l'aspirateur.

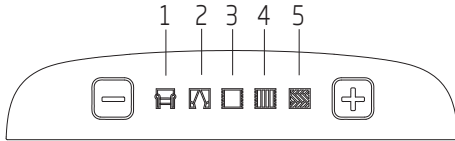

1. Utilisez l'appareil au niveau  pour le nettoyage des sofas.
2. Utilisez l'appareil au niveau  pour le nettoyage des rideaux et des nappes de table.
3. Utilisez l'appareil au niveau  pour le nettoyage des moquettes.
4. Utilisez l'appareil au niveau  pour le nettoyage des tapis.
5. Utilisez l'appareil au niveau  pour le nettoyage des surfaces dures.

### 3.6.2 Commande de réglage de la puissance d'aspiration

Vous pouvez réduire la puissance d'aspiration de la brosse pour parquet/moquette en tirant vers l'arrière la commande de réglage de la puissance d'aspiration (15) située sur la poignée (16) sans utiliser le panneau de commande (1) de l'appareil.

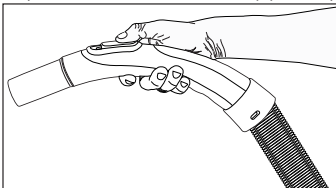

### 3.6.3 Témoin de remplissage

Lorsque votre sac à poussière est plein, toutes les icônes qui apparaissent à l'écran et sur le panneau de commande tactile (1) clignotent simultanément. Remplacement du sac à poussière.

### 3.7 Accessoires

#### Suceur plat

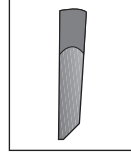

Suitable for cleaning "hard-to-reach" areas including spaces between chairs and furniture.

#### Brosse à meubles

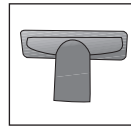

Idéale pour les planchers, les escaliers, les automobiles, les sofas et les chaises, etc.



**Attention !** Évitez d'utiliser l'aspirateur en le tenant par l'extrémité externe de la poignée (16).

### 3.8 Embout Turbo

L'embout turbo (17) vous permet de nettoyer les poils des moquettes avec plus de rapidité et d'efficacité. Par conséquent, vous pouvez également éliminer avec plus d'aisance les poils récalcitrants tels que ceux des chiens et des chats.

Pour les surfaces où il est difficile de déplacer l'embout turbo (17), poussez le dispositif de coulissement situé sur l'embout dans le sens de la flèche.

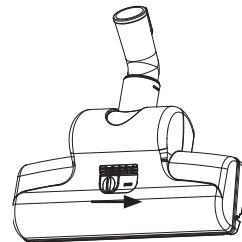

### 3.9 Avertissements relatifs à l'étiquetage énergétique

C'est un aspirateur à usage général. Pour atteindre une performance d'efficacité énergétique et de nettoyage la plus élevée, comme spécifié pour le nettoyage des moquettes et des parquets, veuillez utiliser la brosse pour parquet/moquette à haute performance normale (12). Les valeurs indiquées concernant l'étiquetage énergétique ont été déterminées conformément à des méthodes de mesure prédéfinies (conforme à EN60312-1).

### 3.10 Éteindre et ranger l'aspirateur

1. Éteignez l'appareil en appuyant sur le bouton ON/OFF (3) et débranchez-le.
2. Enroulez le câble électrique en appuyant sur le bouton de l'enrouleur de câble électrique (2).

#### Rangement sur le plan vertical

Fixez le crochet de la brosse multi-surface au port de rangement situé sous l'appareil.

#### Rangement sur le plan horizontal

Fixez le crochet de la brosse multi-surface au port de rangement situé à l'arrière de l'appareil.

## 4 Nettoyage et entretien

Mettez l'appareil hors tension et débranchez-le avant de le nettoyer.



**Attention !** N'utilisez jamais de l'essence, du solvant, des produits corrosifs, des objets métalliques ou des brosses dures pour nettoyer l'appareil.

### 4.1 Changement du sac à poussière

Lorsque votre sac à poussière est plein, toutes les icônes qui apparaissent à l'écran et sur le panneau de commande tactile (1) clignotent simultanément. Remplacement du sac à poussière.

1. Ouvrez le couvercle supérieur (8) en appuyant sur le bouton d'ouverture du récipient à poussière (7).
2. Soulevez le sac à poussière et retirez-le de son support.

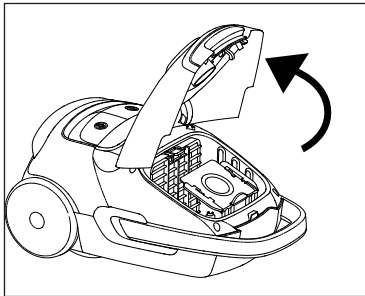

3. Jetez le sac à poussière plein.
4. Insérez le nouveau sac à poussière dans le support. Veillez à sa mise en place complète.
5. Fermez le couvercle supérieur (7) de l'appareil.



**Attention !** Ne forcez pas la fermeture du couvercle supérieur (7) sinon, vous pourriez endommager les parties en plastique.



**Attention !** Les sacs à poussière achetés auprès de revendeurs ou de magasins non agréés ne sont pas d'origine. Ces sacs à poussière sont de moindre qualité : ils se déchirent en moins de temps et mettent votre appareil hors service. Les défauts dus à l'usage de sacs à poussière non authentiques ne sont pas couverts par la garantie.



**Attention !** Ne lavez pas le sac à poussière.

### 4.2 Nettoyage des filtres



Filtre de protection du moteur

Filtre éponge

Filtre HEPA

Après le remplacement de 5 sacs à poussière (le nombre varie en fonction de la fréquence d'utilisation et de la zone), nettoyez les filtres.

Lorsque vous videz la poussière accumulée dans le sac à poussière, nettoyez également le filtre de protection du moteur, le filtre à mousse et le filtre HEPA.



**Attention !** Pour sécher les filtres, n'utilisez pas des appareils tels que les sèche-cheveux, les plaques chauffantes ou toute autre source d'air chaud.



**Attention !** Ne remontez pas les filtres avant d'avoir correctement séché les filtres ; l'odeur de l'humidité pourrait se répandre dans l'air, l'eau pourrait se projeter sur les pièces arrière ou les filtres pourraient être endommagés.



## 4 Nettoyage et entretien



**Attention !:** Mettez les filtres à leur place d'origine lorsqu'ils sont complètement secs.

### 4.2.1 Filtre de protection du moteur

1. Ouvrez le couvercle supérieur (8) en appuyant sur le bouton d'ouverture du récipient à poussière (7).
2. Poussez les loquets du couvercle du filtre dans la direction indiquée par la flèche pour ouvrir le couvercle du filtre.

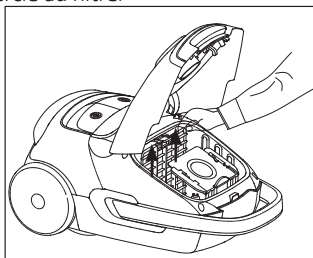

3. Retirez le filtre éponge de son habitacle.
4. Secouez et rincez à l'eau. Après le rinçage, pincez légèrement le filtre éponge.

### 4.2.2 Filtre éponge

1. Poussez le verrou d'ouverture du couvercle arrière vers le bas pour ouvrir le couvercle.
2. Retirez le filtre éponge placé sur le dos du couvercle pour le rincer.

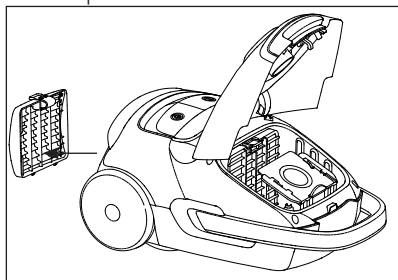

3. Après le rinçage, pincez légèrement le filtre éponge.

### 4.2.3 Filtre HEPA

1. Appuyez le bouton du couvercle arrière pour ouvrir et retirez le filtre HEPA.

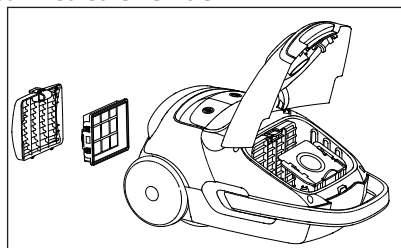

2. Secouez et rincez à l'eau.
3. Laissez sécher le filtre HEPA après le rinçage.

### 4.3 Rangement

- Rangez correctement l'appareil si vous ne l'utiliserez pas pendant un long moment.
- Débranchez l'appareil.
- Gardez-le hors de la portée des enfants.



# Vă rugăm să citiți mai întâi acest manual!

Stimate client,

Vă mulțumim pentru că ați ales un produs Beko. Sperăm să obțineți cele mai bune rezultate de la produsul dumneavoastră, care a fost fabricat la o calitate înaltă și cu tehnologii performante. În acest scop, vă rugăm să citiți cu grijă și în întregime acest manual de utilizare și toate celelalte documente însoțitoare înainte de a utiliza produsul și să le păstrați pentru consultări ulterioare. Dacă transferați produsul altei persoane, oferiți-i și manualul de utilizare. Urmați instrucțiunile și acordați atenție tuturor informațiilor și avertismentelor din manualul de utilizare.

## Semnificația simbolurilor

Următoarele simboluri sunt utilizate în diverse părți ale acestui manual de utilizare:

	Informații importante și sugestii utile cu privire la utilizare.
	<b>AVERTISMENT:</b> Avertismente pentru situații periculoase referitoare la siguranța vieții și proprietății.
	Clasă de protecție pentru șoc electric.



Acest produs a fost produs în unități moderne care sunt prietenoase cu mediul înconjurător.



Nu conține PCB.

Această secțiune conține instrucțiuni de siguranță care vă vor ajuta să vă protejați de riscul vătămarilor personale sau pagubelor materiale.

Nerespectarea acestor instrucțiuni invalidează garanția furnizată.

## 1.1 Siguranță generală

- Acest produs este conform standardelor internaționale de siguranță.
- Acest produs poate fi utilizat de către copii cu vârsta minimă de 8 ani și de persoanele cu capacități fizice, senzoriale sau mentale reduse sau lipsă de experiență și cunoștințe dacă aceștia au fost supravegheați sau instruiți cu privire la utilizarea produsului într-un mod sigur și că înțeleg pericolele implicate. Copii nu trebuie să se joace cu produsul. Operațiunile de curățare și întreținere nu trebuie să fie efectuate de către copii fără supraveghere.
- Nu utilizați produsul atunci când cablul de alimentare sau produsul este avariat. Contactați un service autorizat.
- Tensiunea de alimentare a prizelor trebuie să corespundă cu informațiile furnizate pe eticheta produsului.
- Tensiunea de alimentare a produsului trebuie să fie securizată cu o siguranță de minim 16 A.
- Nu utilizați produsul cu un prelungitor.
- Pentru prevenirea avarierii cablului de alimentare, asigurați-vă că acesta nu este blocat, răsucit sau frecat de suprafețe tăioase.
- Dacă aveți mâinile umede, nu atingeți produsul sau ștecherul acestuia atunci când este conectat la priză.
- În momentul când scoateți din priză, nu trageți de cablu.
- Nu aspirați materiale inflamabile și, atunci când aspirați cenușa țigărilor, asigurați-vă că este stinsă.

- Nu aspirați apă sau alte lichide.
- Protejați aparatul de ploaie, umiditate și surse de căldură.
- Nu utilizați niciodată produsul în sau lângă locuri și materiale combustibile sau inflamabile.
- Înainte de curățare și întreținere, decuplați produsul.
- Nu scufundați aparatul sau cablul acestuia în apă pentru a-l curăța.
- Verificați în mod regulat furtunul aparatului. Nu-l utilizați dacă este avariat și contactați un service autorizat.
- Nu încercați să demontați produsul.
- Utilizați doar componentele originale sau componentele recomandate de către producător.
- Dacă este utilizat pentru curățarea prafului cum ar fi cimentul sau mortarul, indicatorul de praf se va aprinde mai devreme decât se așteaptă, în astfel de cazuri înlocuiți sacul de praf chiar dacă este gol.
- Nu utilizați produsul fără filtre, deoarece se poate avaria.
- Atunci când aspirați scările, produsul trebuie să fie plasat sub utilizator.
- Dacă mențineți materialele de ambalare, depozitați-le departe de copii.

### 1.2 Conformitate cu Directiva WEEE și depozitarea la deșeurile a produsului uzat

Acest produs respectă Directiva UE WEEE (2012/19/UE). Produsul este marcat cu un simbol de clasificare pentru deșeurile electrice și electronice (WEEE).



Acest produs a fost fabricat folosind piese și materiale de înaltă calitate, care pot fi refolosite și reciclate. Nu depozitați produsul uzat împreună cu gunoiul menajer la sfârșitul duratei sale de funcționare. Duceți-l la un centru de colectare pentru reciclarea echipamentelor electrice și electronice. Luați legătura cu autoritățile locale pentru a afla informații despre aceste centre de colectare.

### 1.3 Conformitate cu Directiva RoHS

Produsul pe care l-ați achiziționat respectă Directiva UE RoHS (2011/65/UE). Nu conține materiale dăunătoare și interzise specificate în Directivă.

### 1.4 Informații despre ambalaj



Ambalajul produsului este fabricat din materiale reciclabile conform Legislației Naționale. Ambalajele nu trebuie aruncate împreună cu gunoiul menajer sau alt tip. Duceți-le la punctele de colectare destinate ambalajelor amenajate de către autoritățile locale.

## 2 Aspiratorul dumneavoastră

### 2.1 Prezentare generală

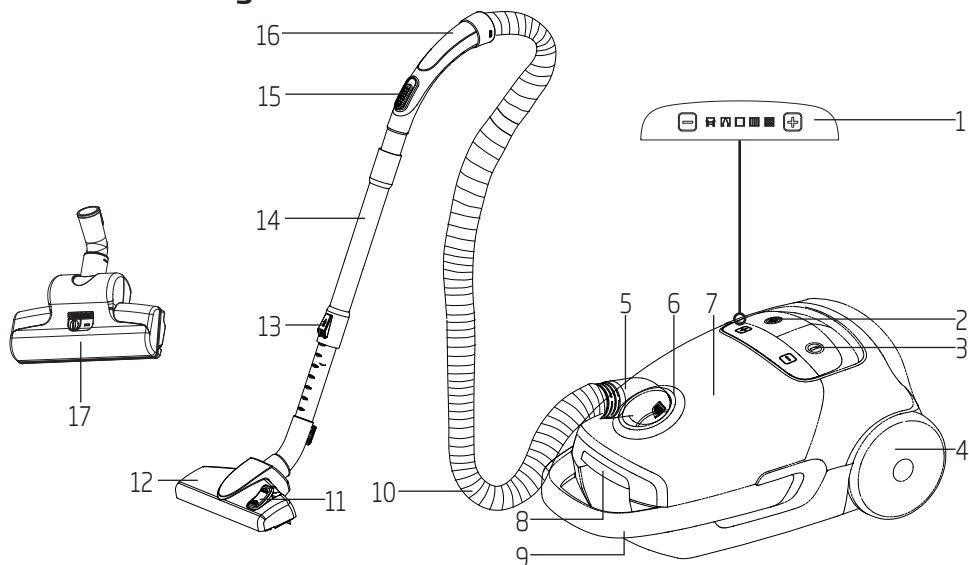

### 2.2 Date tehnice

1. Afișaj și panou de control tactil
2. Buton de bobinat fir
3. Buton Pornit/Oprit
4. Roată
5. Racord furtun
6. Duză de aspirare
7. Protecție superioară
8. Buton pentru deschiderea containerului de praf
9. Mânerul de transport
10. Furtun
11. Clemă reglare perie pentru parchet/carpetă
12. Perie pentru parchet/covor
13. Clemă reglare tub telescopic
14. Tub telescopic
15. Comandă vacuum
16. Mâner
17. Perie turbo

<b>Alimentare</b>	: 800 W
<b>Nivel zgomot</b>	: 70 dB(A)
<b>Greutate netă</b>	: 5,1 kg
<b>Tensiune de alimentare</b>	: 220-240 V~, 50-60 Hz
<b>Volum praf</b>	: 3,5 L
<b>Rază de operare</b>	: 9 m
<b>Clasă de energie</b>	: A
<b>Filtru</b>	: HEPA13
<b>Colectarea prafului de pe covor</b>	: C
<b>Colectarea prafului de pe suprafețele dure suprafață</b>	: A
<b>Emisie de praf</b>	: A

Modificările tehnice și de proiectare sunt rezervate.

Valorile care sunt declarate pe etichetele aplicate pe aparatul dumneavoastră sau alte documente imprimate, furnizate cu acesta reprezintă valorile care au fost obținute în laborator conform standardelor corespunzătoare. Aceste valori pot varia în funcție de utilizarea produsului și condițiile ambientale.

## 3 Utilizarea

### 3.1 Destinația de utilizare

Produsul este destinat pentru uzul casnic și nu este adecvat pentru uz industrial.

### 3.2 Inserarea/înlăturarea furtunului

1. Împingeți duza furtunului (10) în direcția indicată de săgeată, în orificiul pentru furtun (5).

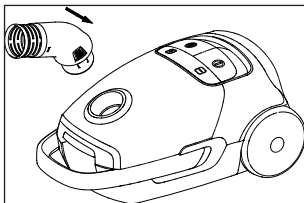

- Dispozitivele de fixare de pe duza furtunului (5) se vor cupla în poziție.
2. Apăsați pe dispozitivele de fixare de pe duza furtunului (10) pentru a scoate furtunul (5).

### 3.3 Introducerea/scoaterea tubului telescopic

1. Introduceți tubul telescopic (14) în capătul mânerului (16).
2. Scoateți tubul telescopic (14) din mâner (16) pentru a-l înlătura.
3. Apăsați comutatorul de setare a înălțimii (14) în direcția indicată de săgeată și trageți dinspre capăt pentru a ajusta lungimea tubului telescopic (13).

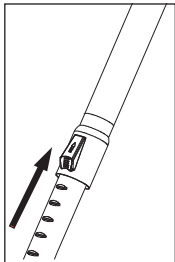

### 3.4 Atașarea/detașarea periei pentru parchet/cover

1. Atașați tubul telescopic (14) la peria pentru parchet/cover (12).
2. Trageți tubul telescopic (14) din peria pentru parchet/cover (12) pentru a-l scoate.

### 3.5 Ajustarea periei pentru suprafețe multiple

Schimbați poziția clemei (11) la peria pentru suprafețe multiple (12) sau;

- în "|||||", poziția pentru pardoseli tari și parchet.

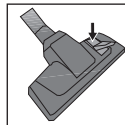

- în "◊" poziția pentru covorașe și carpete.

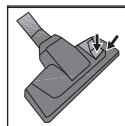

### 3.6 Operarea

1. Trageți cablul de alimentare din spatele dispozitivului și introduceți-l în priză.
2. Apăsați butonul ON/OFF (3) pentru a porni sau opri dispozitivul.

## 3 Utilizarea

### 3.6.1 Reglarea puterii de aspirare

Puteți să reglați puterea de aspirare utilizând + / - tastele panoului tactil de control (1) care se află pe aspirator.

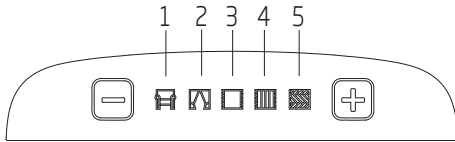

1. Utilizați dispozitivul la nivelul  pentru curățarea canapelelor.
2. Utilizați dispozitivul la nivelul  pentru curățarea perdelelor și fețelor de masă.
3. Utilizați dispozitivul la nivelul  pentru curățarea covoarelor.
4. Utilizați dispozitivul la nivelul  pentru curățarea carpetelor.
5. Utilizați dispozitivul la nivelul  pentru curățarea suprafețelor dure.

### 3.6.2 Buton de reglare a puterii de aspirare

Puteți să reduceți puterea de aspirare a periei pentru parchet/covor la un anumit nivel trăgând înapoi butonul de reglare a puterii de aspirare (15) aflat pe mâner (16) fără a fi nevoie de folosirea panoului de control (1) aflat pe produs.

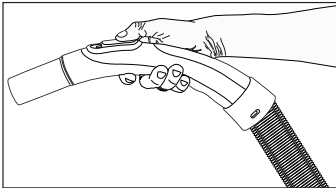

### 3.6.3 Indicator de praf

Atunci când sacul de praf este plin, toate simbolurile de pe afișaj și de pe panoul tactil de control (1) vor începe să clipească simultan. Înlocuiți sacul de praf.

### 3.7 Accesorii

#### Accesoriu pentru spații înguste

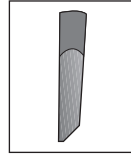

Adecvat pentru curățarea zonelor unde se ajunge greu, inclusiv a spațiilor dintre scaune și mobilă.

#### Accesoriu de aspirare pentru mobila tapițată

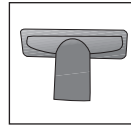

Adecvat pentru pardoseli, curățarea scărilor, mașinilor, canapelelor și scaunelor etc.



**AVERTISMENT:** A nu se utiliza ținând de capătul exterior al mânerului (16).

### 3.8 Extensia turbo

Extensia turbo (17) vă permite să curățați părul de pe covoare mai rapid și mai eficient. Puteți să înlăturați cu ușurință chiar și părul care este dificil de înlăturat, cum ar fi părul de câine sau de pisică.

Pe suprafețele în care utilizarea extensiei turbo este dificilă (17), împingeți reglajul aflat pe aceasta în direcția indicată de săgeată.

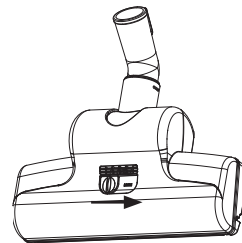

### 3.9 Avertismente cu privire la eticheta de energie

Acesta este un aspirator de uz general. Pentru a atinge cea mai înaltă eficiență energetică și cea mai bună clasă de performanță de curățare specificată în curățarea covoarelor și parchetului, utilizați peria de înaltă performanță pentru parchet/covor (12). Valorile specificate privind eticheta de energie au fost determinate conform unor metode de măsurare predeterminate (conform EN60312-1).

### 3.10 Oprirea aspiratorului și depozitarea

1. Opriți dispozitivul apăsând butonul ON/OFF (3) și scoateți-l din priză.
2. Înfășurați cablul de alimentare prin apăsarea butonului de înfășurare a cablului (2).

#### Depozitarea verticală

Anexați clema de pe peria pentru suprafețe multiple în spațiul de depozitare de sub dispozitiv.

#### Depozitarea orizontală

Anexați clema de pe peria pentru suprafețe multiple în spațiul de depozitare de sub dispozitiv.



## 4 Curățarea și îngrijirea

Înainte de curățarea dispozitivului, opriți-l și decuplați-l.



**AVERTISMENT:** Nu utilizați niciodată benzină, solvent, agenți abrazivi, obiecte metalice sau raclete dure pentru curățarea aparatului.

### 4.1 Înlocuirea sacului de praf

Atunci când sacul de praf este plin, toate simbolurile de pe afișaj și de pe panoul tactil de control (1) vor începe să clipească simultan. Înlocuiți sacul de praf.

1. Deschideți capacul superior (8) apăsând butonul pentru deschiderea recipientului de colectare a prafului (7).
2. Scoateți sacul de praf din compartimentul acestuia trăgându-l din tavă.

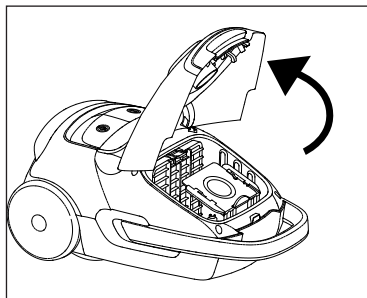

3. Eliminați sacul plin de praf.
4. Ținând de tavă, introduceți sacul nou de praf în compartimentul acestuia. Asigurați-vă că a intrat complet.
5. Închideți capacul superior (7) al aparatului.



**AVERTISMENT:** Nu închideți capacul superior (7) prin forțare, în caz contrar, piesele din plastic pot fi deteriorate.



**AVERTISMENT:** Sacii de praf care nu sunt cumpărați de la furnizori autorizați sau servicii specializate nu sunt originali. Acești saci de praf au o calitate mai redusă și se rup într-un interval mai scurt provocând nefuncționarea produsului dumneavoastră. Defecțiunile cauzate de către sacii de praf neoriginali nu sunt cuprinse în garanție.



**AVERTISMENT:** Nu spălați sacul de praf.

### 4.2 Curățarea filtrelor



Filtru de protecție motor

Filtru burete

Filtru HEPA

După fiecare 5 înlocuiri ale sacului de praf (acest număr poate să varieze în funcție de frecvență și zona de utilizare), curățați filtrele.

Atunci când goliți praful strâns în recipientul de colectare a prafului pentru a-l curăța, trebuie să curățați și filtrul de protecție a motorului, filtrul de spumă și filtrul HEPA.



**AVERTISMENT:** Pentru uscarea filtrelor, nu utilizați dispozitive precum uscătoare de păr, plite sau alte surse de aer cald.



**AVERTISMENT:** Nu montați filtrele la loc dacă nu sunt uscate complet; în caz contrar, un miros de umezeală se poate resimți în aer, poate țâșni apă din partea din spate sau se pot deteriora filtrele.

## 4 Curățarea și îngrijirea



**AVERTISMENT:** Introduceți filtrele înapoi în locul inițial atunci când sunt uscate.

### 4.2.1 Filtru de protecție al motorului

1. Deschideți capacul superior (8) apăsând butonul pentru deschiderea recipientului de colectare a prafului (7).
2. Apăsăți clemele capacului filtrului în direcția indicată de săgeată pentru a deschide capacul filtrului.

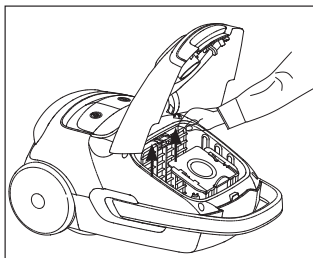

3. Scoateți buretele din lăcaș.
4. Scuturați-l și clătiți-l cu apă. După clătire, stoarceți buretele cu delicatețe.

### 4.2.2 Filtru de spumă

1. Apăsăți clema de deschidere a capacului din spate pentru a deschide capacul.
2. Scoateți buretele poziționat în spatele capacului pentru a-l clăti.

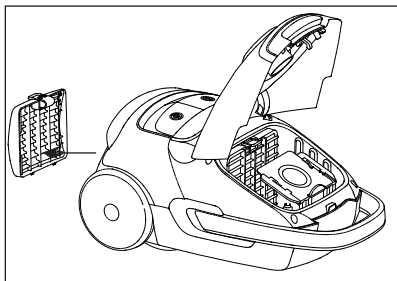

3. După clătire, stoarceți buretele cu delicatețe.

### 4.2.3 Filtrul HEPA

1. Apăsăți butonul capacului din spate pentru a se deschide și scoateți filtrul HEPA.

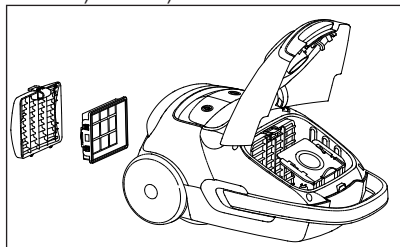

2. Scuturați-l și clătiți-l cu apă.
3. Permiteți filtrului HEPA să se usuce după clătire.

### 4.3 Depozitarea

- Depozitați dispozitivul cu atenție atunci când nu doriți să îl utilizați mai mult timp.
- Scoateți dispozitivul din priză.
- A nu se lăsa la îndemâna copiilor.



# CERTIFICAT DE GARANȚIE

Tensiune de alimentare/frecvență: 230V/50Hz

Importator: ARCTIC S.A., Găești, Dâmbovița, str. 13 Decembrie nr. 210, email: office@arctic.ro

TIP:  **Electrocasnice mici de bucătărie - 3 ani**  **Cuptor cu microunde - 3 ani**  
 **Aspirator - 2 ani**  **Fier de călcat - 2 ani**  **Stație de călcat - 2 ani**

Model / Serie: .....

## VĂNZĂTOR

Nr. factură: ..... Data: .....

Vânzător (firma, localitatea): .....

## CUMPĂRĂTOR

Nume ..... Localitatea .....

Str. .... Nr. .... Bloc ..... Sc. .... Et. .... Ap. ....

Județ ..... Telefon ..... E-mail .....

S-a efectuat proba de funcționare a aparatului, s-a prezentat modul de folosire, s-au predat instrucțiunile de utilizare și toate accesoriile. Am primit aparatul în perfectă stare de funcționare.

Stimați clienți,

La cumpărare vă recomandăm să solicitați efectuarea probei de funcționare și să verificați existența instrucțiunilor de utilizare și a accesoriilor. Pentru a putea beneficia de toate avantajele produselor și serviciilor noastre vă rugăm:

- să citiți cu atenție și să respectați recomandările prezentate în "Instrucțiunile de utilizare".

- să păstrați cu grijă acest certificat pentru a-l putea prezenta (împreună cu documentul fiscal de achiziție), personalului SERVICE ARCTIC, la orice sesizare efectuată în perioada de garanție.

Vă mulțumim că ați optat pentru cumpărarea unui produs Beko!

**Durata medie de utilizare a produselor BEKO este de 5 ani!**

**Perioada de garanție legală de conformitate este de 2 ani de la intrarea produsului în posesia consumatorului.**

**Perioada de garanție comercială este de 3 ani de la intrarea produsului în posesia consumatorului, include și perioada de garanție legală de conformitate și se acordă pentru următoarele categorii: Electrocasnice mici de bucătărie și Cuptoare cu microunde.**

Art. 22, alin. 3-6, din L449/2013, modificata de OG 9/2016:

- (3) Timpul de nefuncționare din cauza lipsei de conformitate apărute în cadrul termenului de garanție prelungeste termenul de garanție legală de conformitate și cel al garanției comerciale și curge, după caz, din momentul la care a fost adusă la cunoștință vânzătorului lipsa de conformitate a produsului sau din momentul prezentării produsului la vânzător/unitatea de service până la aducerea produsului în stare de utilizare normală și, respectiv, al notificării în scris în vederea ridicării produsului sau predării efective a produsului către consumator.

- (4) Produsele de folosință îndelungată care înlocuiesc produsele defecte în cadrul termenului de garanție vor beneficia de un nou termen de garanție care curge de la data preschimbării produsului.

- (5) Produsele de folosință îndelungată defectate în termenul de garanție legală de conformitate, atunci când nu pot fi reparate sau când durata cumulată de nefuncționare din cauza deficiențelor apărute în termenul de garanție legală de conformitate depășește 10% din durata acestui termen, la cererea consumatorului, vor fi înlocuite de vânzător sau acesta va restitui consumatorului contravaloarea produsului respectiv.

- (6) Termenul de garanție curge de la data intrării bunului respectiv în posesia consumatorului, inclusiv pentru bunurile noi de folosință îndelungată, obținute prin tragere la sorți la tombole, câștigate la concursuri și similare sau acordate cu reducere de preț ori gratuit de către operatorii economici.

Garanția oferită de producător nu exclude garanția de viciu ascuns, conform OG 21/1992 (R2) privind protecția consumatorului și Codul Civil.

Service-ul acestui produs este asigurat de ARCTIC S.A. cu sediul în Găești, Dâmbovița, str. 13 Decembrie nr. 210.  
\*9010 • www.arctic.ro • e-mail: service@arctic.ro • Program Call Center: Luni - Vineri 08:30 - 20:00;  
Sâmbătă 09:00 - 17:00

## UNITĂȚILE SERVICE ALE ARCTIC S.A. EXECUTĂ REPARAȚII ÎN TERMENUL DE GARANȚIE ȘI ÎN AFARA ACESTUIA

Nr. crt.	Data Reclamației	Data primirii în reparație	Reparat			Reparația curentă și/sau componenta înlocuită	Prelungirea termenului de garanție	Efectuarea verificării	
			Programat	Data ridicării aparatului	Cauza întârzierii			SERVICE	CLIENT

### CONDITIILE DE GARANȚIE LEGALĂ DE CONFORMITATE ȘI GARANȚIE COMERCIALĂ:

1. Garanția se aplică numai dacă documentul fiscal de achiziție împreună cu acest certificat sunt prezentate împreună cu produsul reclamat. Pentru orice defecțiune aparută în perioada de garanție sau post-garanție, apletați la magazinul de unde a fost achiziționat produsul sau direct la Call Center Arctic. Termenul de garanție se prelungește cu timpul scurs de la data semnării defectului și până la data repuneri aparatului în stare de funcționare.
2. Prelungirea termenului de garanție se va înscrice în certificatul de garanție de către unitatea SERVICE care a efectuat reparația.
3. Garanția acoperă repararea și/sau înlocuirea pieselor constatate ca defecte (necauzate de consumator) de către tehnicienii Service Arctic.
4. La cumpărare vă recomandăm să solicitați efectuarea probei de funcționare și să verificați existența tuturor accesoriilor și a instrucțiunilor de utilizare. Produsul trebuie să funcționeze corespunzător și să nu prezinte defecte vizibile ale pieselor și accesoriilor.
5. Termenul de realizare a operațiilor de reparare, înlocuire sau întreținere este de 15 zile calendaristice de la data la care cumpărătorul a sesizat defecțiunea la magazinul de unde a achiziționat produsul sau direct la Call Center Arctic.

### Reclamațiile referitoare la aspectele prezăvătate mai jos, se rezolvă numai contra cost:

- a) nefuncționarea lămpilor de iluminare;
- b) accesoriile care nu au defecte constatate de material constatate de tehnicienii Service Arctic;
- c) piesele și accesoriile care prezintă lovituri, zgârieturi, spărturi sau deformări.

### PRODUSUL NU BENEFICIAZĂ DE GARANȚIE LEGALĂ DE CONFORMITATE ȘI DE GARANȚIE COMERCIALĂ ÎN URMĂTOARELE CAZURI:

1. Nu au fost respectate instrucțiunile de transport, manipulare, instalare, utilizare și întreținere prescrite.
2. Subansamblurile și accesoriile casabile care se deteriorează în timpul transportului vor fi înlocuite de vânzător (în cazul în care asigură transportul).
3. Garanția nu se acordă subansamblurilor și accesoriilor casabile ale produselor care suferă deteriorări din vina consumatorului.
4. Tensiunea de alimentare are valori care nu se încadrează în limitele prevăzute de standarde (SR EN 50160).
5. Instalația electrică a utilizatorului prezintă improvizații sau neconformități.
6. Produsul a fost folosit în alte scopuri decât cel pentru care a fost proiectat.
7. Produsul a suportat intervenții (reparații, modificări) din partea unor persoane neautorizate de producător.



**Drepturile consumatorului sunt cele prevăzute în Legea 449/2003 (R1), modificată și completată de OG 9/2016, și OG 21/1992 (R2). Drepturile consumatorului nu sunt afectate prin garanția comercială oferită.**

# Najprej preberite uporabniški priročnik!

Spoštovana stranka, zahvaljujemo se vam, da ste se odločili za nakup izdelka Beko. Upamo, da bo izdelek, ki je bil izdelan z visokokakovostno in najnovejšo tehnologijo, upravičil vaše zaupanje. Zato pred uporabo naprave preberite celoten uporabniški priročnik in vso ostalo priloženo dokumentacijo ter jo shranite kot referenco za prihodnjo uporabo. Če napravo predate komu drugemu, zraven priložite še uporabniški priročnik. Upoštevajte navodila ter vse informacije in opozorila v uporabniškem priročniku.

## Pomen simbolov

V različnih razdelkih tega priročnika so uporabljeni naslednji simboli:

	Pomembne informacije in uporabniški nasveti o uporabi.
	<b>OPOZORILO:</b> Opozorila za nevarne situacije, ki zadevajo varnost življenja in lastnine.
	Varnostni razred za zaščito pred električnim udarom.



Ta izdelek je bil izdelan v okolju prijaznih in sodobnih proizvodnih obratih.



Ne vsebuje PCB.

# 1 Pomembna navodila za varnost in okolje

V tem poglavju so navedena varnostna navodila za zaščito pred telesnimi poškodbami in stvarno škodo.

Neupoštevanje teh navodil izniči garancijo.

## 1.1 Splošna varnost

- Ta naprava je v skladu z mednarodnimi varnostnimi standardi.
- Otroci od 8. leta starosti ter osebe z zmanjšanimi telesnimi, zaznavnimi ali psihičnimi sposobnostmi ali s pomanjkanjem izkušenj in znanja lahko napravo uporabljajo le, če so pod nadzorom ali pa so prejeli ustrezna navodila glede varne uporabe naprave in razumejo nevarnosti, ki so povezane z njeno uporabo. Otroci se ne smejo igrati z napravo. Otroci ne smejo brez nadzora čistiti in vzdrževati naprave.
- Ne uporabljajte naprave, če sta napajalni kabel ali naprava sama poškodovana. Obrnite se na pooblaščen servis.
- Omrežje napajanja mora biti v skladu z podatki, ki so na voljo na ploščici s tehničnimi navedbami na napravi.
- Omrežna napetost naprave mora biti zavarovana vsaj s 16-ampersko varovalko.
- Ne uporabljajte naprave s podaljševalnim kablom.
- Pazite, da se napajalni kabel ne zatakne, zvije ali drgne ob ostre površine ter se tako poškoduje.
- Naprave ali vključenega električnega vtiča se nikoli ne dotikajte z vlažnimi ali mokrimi rokami.
- Med odklapanjem naprave nikoli ne vlecite za napajalni kabel.
- Ne sesajte vnetljivih materialov in ko sesate cigaretni pepel, se prepričajte, da je ohlajen.
- Ne sesajte vode ali drugih tekočin.
- Napravo zaščitite pred dežjem, vlago in viri toplote.
- Naprave nikoli ne uporabljajte na ali v bližini gorljivih ali vnetljivih mest in materialov.

# 1 Pomembna navodila za varnost in okolje

- Pred začetkom čiščenja ali vzdrževanja izklopite napravo iz omrežja.
- Naprave ali njenega kabla ne potaplajte v vodo, da bi ju očistili.
- Redno pregledujte cev naprave. Če je poškodovana, naprave ne uporabljajte in se obrnite na pooblaščen servis.
- Naprave v nobenem primeru ne razstavljajte.
- Uporabljajte samo originalne dele ali dele, ki jih priporoča proizvajalec.
- Če se naprava pogosto uporablja za čiščenje prahu, kot je cement ali malta, indikator za prah zasveti prej kot pričakovano. V tem primeru zamenjajte vrečko za prah, tudi če je prazna.
- Naprave ne uporabljajte brez filtrov; v nasprotnem primeru se lahko poškoduje.
- Med sesanjem stopnic mora biti naprava pod uporabnikom.
- Embalažo hranite izven dosega otrok.

## 1.2 Kladnost z direktivo OEE0 in odstranjevanjem odpadnih izdelkov

Izdelek je v skladu z direktivo EU OEE0 (2012/19/EU). Izdelek vsebuje simbol za razvrstitev odpadne električne in elektronske opreme (OEE0).



Izdelek je bil izdelan z visokokakovostnimi sestavnimi deli in materiali, ki jih je mogoče ponovno uporabiti in so primerni za recikliranje. Odsluženega odpadnega izdelka ne odlagajte z običajnimi gospodinjstvi in drugimi odpadki. Odnosite ga na center za zbiranje in recikliranje električne in elektronske opreme. Za informacije o teh centrih za zbiranje se obrnite na lokalne oblasti.

## 1.3 Skladnost z direktivo RoHS

Izdelek, ki ste ga kupili, je v skladu z direktivo EU RoHS (2011/65/EU). Ne vsebuje škodljivih in prepovedanih materialov, ki so navedeni v direktivi.

## 1.4 Podatki o embalaži



Embalaža izdelka je izdelan iz materiala, ki ga je mogoče reciklirati, v skladu z našimi nacionalnimi okoljskimi predpisi. Embalažnega materiala ne odlagajte skupaj z gospodinjstvi ali drugimi odpadki. Odnosite ga na zbirna mesta za embalažni material, ki so jih določile lokalne oblasti.

## 2 Sesalnik

### 2.1 Pregled

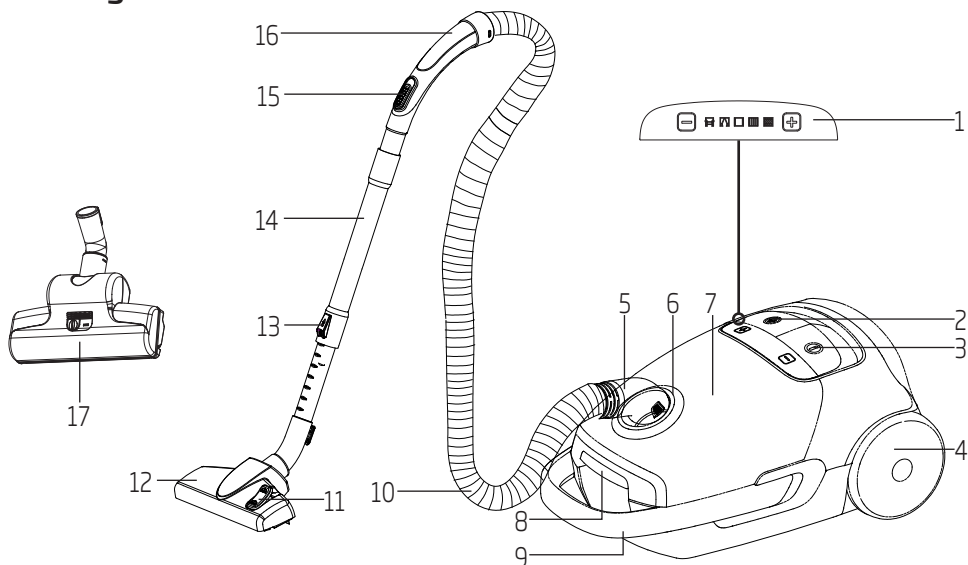

1. Zaslon in upravljalna plošča na dotik
2. Gumb za navijanje kabla
3. Gumb za vklop/izklop
4. Kolo
5. Pokrovček cevi
6. Sesalna šoba
7. Zgornji pokrov
8. Gumb za odpiranje posode za prah
9. Nosilni ročaj
10. Cev
11. Zapah za nastavitev krtače za parket/preprogo
12. Krtača za parket/preprogo
13. Zapah za nastavitev teleskopske cevi
14. Teleskopska cev
15. Nadzor moči sesanja
16. Ročaj
17. Turbo ščetka

### 2.2 Tehnični podatki

<b>Moč</b>	: 800 W
<b>Raven hrupa</b>	: 70 dB(A)
<b>Neto teža</b>	: 5,1 kg
<b>Napajalna napetost</b>	: 220-240 V~, 50-60 Hz
<b>Prostornina posode za prah</b>	: 3,5l
<b>Radij delovanja</b>	: 9 m
<b>Energijski razred</b>	: A
<b>Filter</b>	: HEPA13
<b>Pobiranje prahu na preprogi</b>	: C
<b>Pobiranje prahu na trdi površini</b>	: A
<b>Oddajanje prahu</b>	: A

Pridržujemo si pravico do tehničnih in oblikovnih sprememb.

Vrednosti, ki so navedene na oznakah na izdelku ali drugih tiskanih dokumentih, ki so priloženi izdelku, predstavljajo vrednosti, ki so bile pridobljene v laboratorijih, ki so v skladu z veljavnimi standardi. Te vrednosti se lahko razlikujejo glede na uporabo naprave in pogoje v prostoru.



## 3 Delovanje

### 3.1 Namen uporabe

Ta naprava je oblikovana za uporabo v gospodinjstvu in ni primerna za industrijsko uporabo.

### 3.2 Vstavljanje/ odstranjevanje cevi

1. Šobi cevi (10) potisnite v smeri puščice v vstopno odprtino (5).

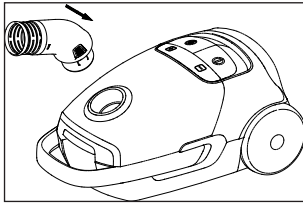

- Zapirala na šobi cevi (5) naj se zaskočijo v položaj.
- 2. Pritisnite zapirala na šobi cevi (10) in odstranite cev (5).

### 3.3 Vstavljanje/ odstranjevanje teleskopske cevi

1. Teleskopsko cev (14) vstavite v konec ročke (16).
2. Teleskopsko cev (14) povlecite z ročaja (16) in jo odstranite.
3. Stikalo za nastavitev višine (14) potisnite v smeri puščice in povlecite konec teleskopske cevi (13), da nastavite njeno dolžino.

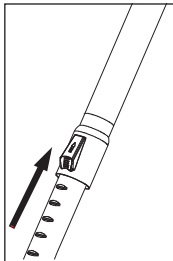

### 3.4 Pritrjevanje/ odstranjevanje krtače za parket/preprogo

1. Teleskopsko cev (14) pritrdite na krtačo za parket/preprogo (12).
2. Teleskopsko cev (14) povlecite s krtače za parket/preprogo (12) in jo odstranite.

### 3.5 Namestitev krtače za različne površine

Premaknite zapah (11) na krtačo za različne površine (12) ali

- v položaj »|||||« za trde površine in parket.

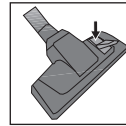

- v položaj »◇« za preproge.

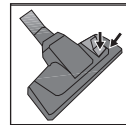

### 3.6 Delovanje





1. Povlecite vtič izza naprave in ga priklopite v vtičnico.
2. Za vklop ali ustavitev naprave pritisnite gumb za vklop/izklop (3).

## 3 Delovanje

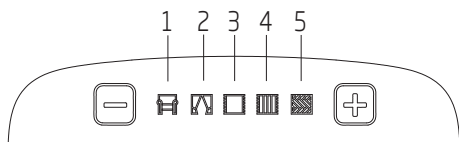
### 3.6.1 Nastavitev moči sesanja

Moč sesanja lahko nastavite s tipkami +/- na upravljalni plošči na dotik (1), ki se nahaja na sesalniku.



1. Za čiščenje kavčev uporabite napravo pri stopnji .
2. Za čiščenje zaves in namiznih prtov uporabite napravo pri stopnji .
3. Za čiščenje preprog uporabite napravo pri stopnji .
4. Za čiščenje preprog uporabite napravo pri stopnji .
5. Za čiščenje trdih površin uporabite napravo pri stopnji .

### 3.6.2 Nadzor nastavitve moči sesanja

Moč sesanja krtače za parket/preprogo lahko pri določeni stopnji zmanjšate, tako da nadzor nastavitve moči sesanja (15) na ročaju (16) povlečete nazaj, brez da bi pri tem uporabili upravljalno ploščo (1) na napravi.

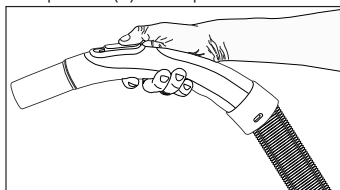

### 3.6.3 Indikator prahu

Ko je vrečka za prah polna, hkrati začnejo utripati vse ikone na zaslonu in upravljalni plošči na dotik (1). Zamenjajte vrečko za prah.

### 3.7 Nastavki

#### Nastavek za špranje

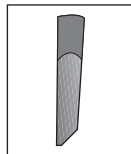

Primerno za težko dostopne površine, vključno s površinami med stoli in pohištvom.

#### Nastavek za oblazinjeno pohištvo

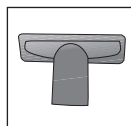

Primerno za čiščenje tal, stopnic, avtomobilov, kavčev, stolov itn.



**OPOZORILO:** Ne uporabljajte tako, da držite zunanji konec ročaja (16).

### 3.8 Turbo nastavek

Turbo nastavek (17) omogoča hitrejše in učinkovitejše sesanje dlak s preprog. Tako lahko enostavno odstranite tudi težje odstranljive dlake, kot so paske ali mačje dlake.

Na površinah, kjer težko premikate turbo nastavek (17), potisnite drsnik na nastavku v smeri puščice.

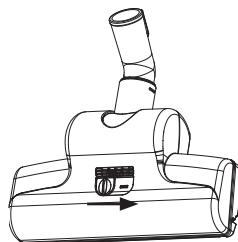

### 3.9 Opozorila v zvezi z energijsko oznako

To je sesalnik za splošno uporabo. Da bi dosegli najvišjo energetska učinkovitost in zmogljivostni razred čiščenja, ki sta določena za čiščenje preproge in parketa, uporabite običajno visokozmogljivo krtačo za parkete/preproge (12). Navedene vrednosti glede energijske oznake so bile določene v skladu z vnaprej določenimi merilnimi metodami (v skladu z EN60312-1).

### 3.10 Izklop in pospravljanje sesalnika

1. Izklopite napravo s pritiskom gumba za vklop/izklop (3) in izključite vtič iz vtičnice.
2. Napajalni kabel navijte s pritiskom gumba za navijanje napajalnega kabla (2).

#### Navpično parkiranje

Kavelj krtače za različne površine namestite na režo za parkiranje, ki se nahaja pod napravo.

#### Vodoravno parkiranje

Kavelj krtače za različne površine namestite na režo za parkiranje, ki se nahaja na zadnji strani naprave.

## 4 Čiščenje in vzdrževanje

Pred začetkom čiščenja naprave jo izključite in odklopite.



**OPOZORILO:** Za čiščenje naprave ne uporabljajte bencina, topil, korozivnih čistil, kovinskih predmetov ali trdih krtač.

### 4.1 Zamenjava vrečke za prah

Ko je vrečka za prah polna, hkrati začnejo utripati vse ikone na zaslonu in upravljalni plošči na dotik (1). Zamenjajte vrečko za prah.

1. Pritisnite gumb za odpiranje posode za prah (7) in odprite zgornji pokrov (8).
2. Vrečko za prah odstranite z nosilca za vrečko tako, da jo povlečete iz pladnja.

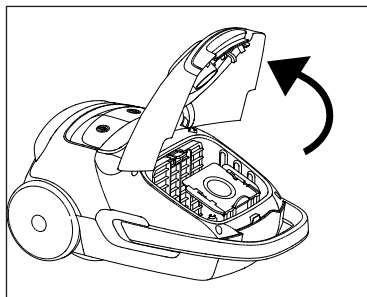

3. Polno vrečko za prah vrzite v smeti.
4. Držite pladenj nove vrečke za prah in jo vstavite v nosilec. Prepričajte se, da je popolnoma pritrjena na mestu.
5. Zaprite zgornji pokrov (7) naprave.



**OPOZORILO:** Zgornjega pokrova (7) ne zapirajte s silo, saj lahko poškodujete plastične dele.



**OPOZORILO:** Vrečke za prah, ki jih kupite pri nepooblaščenih prodajalcih ali servisih, niso originalne. Takšne vrečke za prah so slabše kakovosti in se hitreje strgajo, kar lahko povzroči nedelovanje vaše naprave. Garancija ne krije okvar, ki jih povzroči uporaba neoriginalnih vrečk za prah.



**OPOZORILO:** Vrečk za prah ne perite.

### 4.2 Čiščenje filtrov



Filter za zaščito motorja

Penasti filter

Filter HEPA

Filtri očistite po vsakih 5. zamenjavi vrečke za prah (lahko se razlikuje glede na pogostost in področje uporabe).

Ko odstranjujete prah iz posode za prah, da bi posodo očistili, morate očistiti tudi filter za zaščito motorja, penasti filter in filter HEPA.



**OPOZORILO:** Za sušenje filtrov ne uporabljajte naprav, kot so sušilniki za lase, štedilniki ali drugi viri vročega zraka.



**OPOZORILO:** Počakajte, da se filtri popolnoma posušijo in jih nato namestite nazaj; v nasprotnem primeru lahko pride do neprijetnega vonja zaradi vlage, iz zadnjega dela lahko pljuska voda ali pa se lahko poškodujejo filtri.



**OPOZORILO:** Ko so filtri suhi, jih namestite na njihovo prvotno mesto.

## 4 Čiščenje in vzdrževanje

### 4.2.1 Filter za zaščito motorja

1. Pritisnite gumb za odpiranje posode za prah (7) in odprite zgornji pokrov (8).
2. Odprite pokrov filtra tako, da zapahe pokrova filtra potisnete v smeri puščice, kot je prikazano.

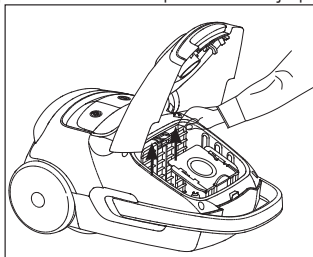

3. Peno odstranite iz mrežice.
4. Stresite peno in jo sperite z vodo. Ko peno sperete, jo nežno stisnite.

### 4.2.2 Penasti filter

1. Zadnji pokrov pritisnite navzdol, da se odpre zapah, ki odpre pokrov.
2. Odstranite peno iz zadnjega dela pokrova in jo sperite.

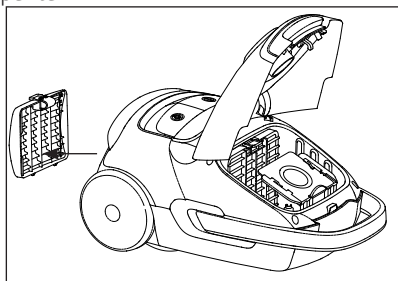

3. Ko peno sperete, jo nežno stisnite.

### 4.2.3 Filter HEPA

1. Pritisnite gumb za zadnji pokrov in odprite ter odstranite filter HEPA.

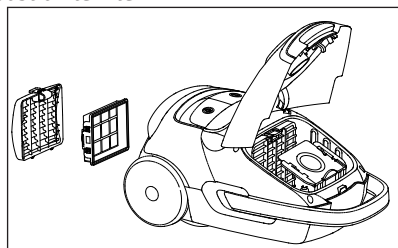

2. Stresite peno in jo sperite z vodo.
3. Ko filter HEPA sperete, ga pustite, da se posuši.

### 4.3 Shranjevanje

- Če naprave ne želite uporabljati dlje časa, jo skrbno shranite.
- Izvlecite vtič naprave.
- Hranite izven dosega otrok.



# Vänligen läs denna bruksanvisning först!

Kära kund,

Tack för att du valt denna Beko-produkt. Vi hoppas att du får det bästa resultatet från din apparat som har tillverkats med hög kvalitet och den senaste tekniken i världsklass. Läs därför hela bruksanvisningen och alla andra medföljande dokument noga innan du använder apparaten och förvara dem som referens för framtida bruk. Om du överlämnar apparaten till någon annan, ge även instruktionsboken. Följ instruktionerna genom att uppmärksamma all information och varningar i bruksanvisningen.

## Symbolernas betydelse

Följande symboler används i de olika delarna av bruksanvisningen:

	Viktig information och användbara tips om användning.
	<b>WARNING:</b> Varningar för farliga situationer som rör säkerheten för liv och egendom.
	Skyddsklass för elektriska stötar.



Denna produkt har tillverkats i miljövänliga moderna anläggningar.



Innehåller inte PCB.

# 1 Viktig säkerhets- och miljöinformation

Det här avsnittet innehåller säkerhetsinstruktioner som hjälper dig att undvika skador på person och egendom.

Om du inte följer dessa instruktioner kommer det att göra garantin ogiltig.

## 1.1 Allmän säkerhet

- Denna apparat överensstämmer med internationella säkerhetsnormer.
- Denna apparat får användas av barn från 8 år och uppåt, och av personer med nedsatt fysisk eller psykisk förmåga eller brist på erfarenhet och kunskap, om de under översyn har fått lära sig att använda apparaten på ett säkert sätt och är införstådda med riskerna. Barn får inte leka med enheten. Rengöring och skötsel får inte utföras av barn utan övervakning.
- Får ej användas om strömkabeln eller själva apparaten är skadad. Kontakta auktoriserad service.
- Din nätspänningen bör överensstämma med uppgifterna på apparatens märkplåt.
- Elnätet där du kommer att använda apparaten måste minst säkras med en 16 A säkring.
- Använd ingen förlängningsladd med apparaten.
- För att förhindra att strömkabeln blir skadad, se till att den inte fastnar, vrids eller skaver mot vassa ytor.
- Rör inte apparaten eller dess kontakt när den är inkopplad med fuktiga eller våta händer.
- Dra inte i nätkabeln när du kopplar ur apparaten.
- Dammsug inte lättantändliga material och när du dammsuger cigarettaska, se till att den har svalnat.
- Dammsug inte vatten eller andra vätskor.
- Skydda apparaten från regn, fukt och värmekällor.

# 1 Viktig säkerhets- och miljöinformation

- Använd aldrig apparaten i eller i närheten av brännbara eller lättantändliga material.
- Dra ut kontakten för apparaten innan rengöring och underhåll.
- Sänk aldrig ned apparaten eller dess strömkabel i vatten för rengöring.
- Kontrollera enhetens slang regelbundet. Använd inte om den är skadad och kontakta en auktoriserad service.
- Försök aldrig ta isär apparaten.
- Använd endast originaltillbehör eller de som rekommenderas av tillverkaren.
- Vid tung användning såsom för rengöring av damm från cement eller injekteringsbruk kommer dammindikatorn lysa tidigare än vanligt, i så fall bör dammsugarpåsen bytas ut även om den är tom.
- Använd inte apparaten utan filter; annars kan den skadas.
- Vid dammsugning av trappor, bör apparaten placeras nedanför användaren.

- Om du sparar förpackningsmaterialet, håll det utom räckhåll för barn.

## 1.2 I enlighet med WEEE-direktivet för hantering av avfallsprodukter

Den här produkten gäller under EU WEEE-direktivet (2012/19/EU). Den här produkten är försedd med en klassificeringssymbol för avfallshantering av elektriskt och elektroniskt material (WEEE).



Denna produkt är tillverkad med delar av hög kvalitet samt material som kan återanvändas och återvinnas. Produkten får inte slängas i hushållssoporna eller i annat avfall vid livsslut. Ta den till en återvinningsstation för elektrisk och elektronisk utrustning. Kontakta din kommun för mer information om närmaste återvinningsstation.

## 1.3 I enlighet med RoHS-direktivet

Produkten du har köpt gäller under EU RoHS-direktivet (2011/65/EU). Den innehåller inga av de farliga eller förbjudna material som anges i direktiven.

## 1.4 Förpackningsinformation



Förpackningen för din produkt är tillverkad av återvinningsbart material i enlighet med nationella miljöföreskrifter. Kasta inte förpackningsmaterial i hushållsavfall eller annat liknande avfall. Ta dem till ett insamlingsställe för förpackningsmaterial som anvisas av de lokala myndigheterna.



## 2 Din dammsugare

### 2.1 Översikt

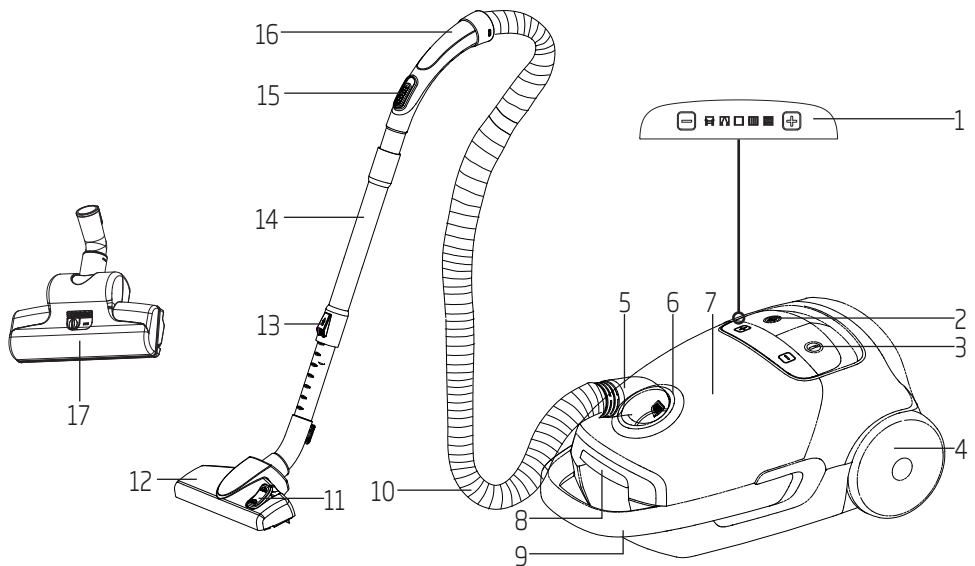

1. Display och pekkontrollpanel
2. Kabellindningsknapp
3. På/av-knapp
4. Hjul
5. Slanglock
6. Sugmunstycke
7. Övre hölje
8. Knapp för att öppna dammbehållaren
9. Bärhandtag
10. Slang
11. Justeringsspärr för parkett/mattborste
12. Parkett / mattborste
13. Teleskoprörets justeringsspärr
14. Teleskoprör
15. Sugkontroll
16. Handtag
17. Turboborste

### 2.2 Tekniska data

<b>Effekt</b>	: 800 W
<b>Ljudnivå</b>	: 70 dB(A)
<b>Nettovikt</b>	: 5,1 kg
<b>Strömförsörjning</b>	:
220-240 V~, 50-60 Hz	
<b>Dammvolym</b>	: 3,5 l
<b>Driftsradi</b>	: 9 m
<b>Energiklass</b>	: A
<b>Filter</b>	: HEPA13
<b>Dammsamling på matta</b>	: C
<b>Dammsamling på hård yta</b>	: A
<b>Dammutsläpp</b>	: A

Teknik- och designmodifieringar reserveras.

De värden som deklarerar i de märkningar som fästs på apparaten eller andra tryckta handlingar som medföljer den representerar de värden som erhölls i laboratorier i enlighet med relevanta standarder. Dessa värden kan variera beroende på produktanvändning och omgivande förhållanden.

## 3 Användning

### 3.1 Avsedd användning

Apparaten är designad för hushållsbruk och är inte lämplig för industriell användning.

### 3.2 Fästa / ta bort slangen

1. Skjut slangmunstycket (10) i pilens riktning in i slangöppningen (5).

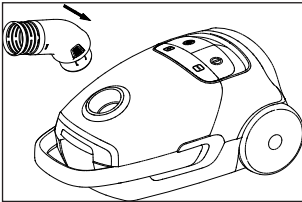

- Fästena på slangmunstycket (5) ska klicka på plats.
2. Tryck på fästena på slangmunstycket (10) för att ta bort slangen (5).

### 3.3 Fästa / ta bort teleskopröret

1. Fäst teleskopröret (14) till önden av handtaget (16).
2. Dra teleskopröret (14) från handtaget (16) för att ta bort det.
3. Tryck höjdställningsbrytaren (14) i pilens riktning och dra från dess ände för att justera längden på teleskopröret (13).

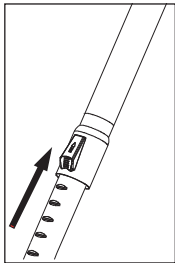

### 3.4 Fästa / ta bort parkett / mattborsten

1. Fäst teleskopröret (14) till parkett / mattborsten (12).
2. Dra teleskopröret (14) från parkett / mattborsten (12) för att ta bort det.

### 3.5 Justera flergolvsborsten

Flytta spärren (11) på multigolvmunstycket (12) eller;

- till "|||||"-positionen för hårda golv och parkett.

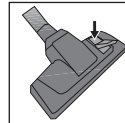

- till "◇"-positionen för mattor, ryamattor och filter.

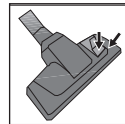

### 3.6 Användning

1. Dra i kontakten på baksidan av apparaten och anslut den i vägguttaget.
2. Tryck på på/av-knappen (3) för att starta och stänga av apparaten.

## 3 Användning

### 3.6.1 Justera sugkraften

Du kan justera sugkraften genom att använda + / -knapparna på pekkontrollpanelen (1) som finns på dammsugaren.

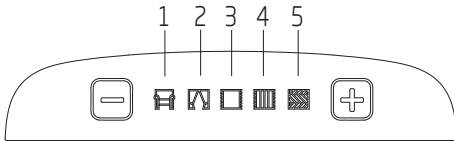

1. Använd apparaten på nivå  för att göra rent soffor.
2. Använd apparaten på nivå  för att göra rent gardiner och bordsdukar.
3. Använd apparaten på nivå  för att göra rent mattor.
4. Använd apparaten på nivå  för att göra rent filter och ryamattor.
5. Använd apparaten på nivå  för att göra rent hårda ytor.

### 3.6.2 Effektregering sugkontroll

Du kan minska sugeffekten hos parkett- / mattborsten till en viss nivå genom att dra bakåt sugkraftens justeringskontroll (15) som finns på handtaget (16) utan att behöva använda kontrollpanelen (1) på produkten.

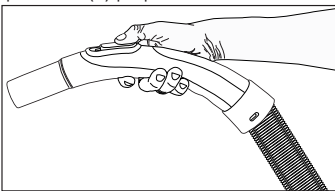

### 3.6.3 Dammindikator

När dammsugarpåsen är full, kommer alla ikoner på skärmen och på touchkontrollpanelen (1) börja blinka samtidigt. Byt ut dammsugarpåsen.

### 3.7 Tillbehör

#### Fogmunstycke

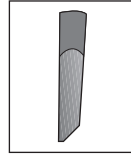

Lämplig för rengöring av "svåråtkomliga" områden inklusive mellanrum mellan stolar och möbler.

#### Möbلمunstycke

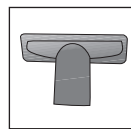

Lämplig för golv, rengöring av trappor, bilar, soffor och stolar etc.



**WARNING:** Använd inte genom att hålla i den yttre änden av handtaget (16).

### 3.8 Turbomunstycke

Turbomunstycket (17) gör det möjligt att ta bort hår på mattor på ett snabbare och mer effektivt sätt. Således kan du även enkelt ta bort hår som är svåra att ta bort såsom hundhår eller katthår.

På ytor där det är svårt att röra turbomunstycket (17), tryck på skjutreglaget som finns på munstycket i pilens riktning.

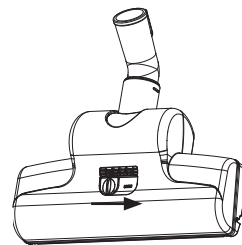

### 3.9 Varningar angående energimärkningen

Detta är en dammsugare avsedd för allmänna ändamål. För att nå den högsta energieffektiviteten och rengöringseffektsklassen som anges i matt- och parkettrengöring, använd den vanliga högpresterande parkett / mattborsten (12). De angivna värdena för energimärkningen bestämdes enligt de fördefinierade mätmetoderna (i enlighet med EN 60312-1).

### 3.10 Stänga av dammsugaren och parkera

1. Slå av enheten genom att trycka på PÅ/AV-knappen (3) och dra ur kontakten.
2. Linda strömkabeln genom att trycka på lindringsknappen (2).

#### Vertikal parkering

Fäst kroken på flergolvsmunstycket till fästplatsen under apparaten.

#### Horisontell parkering

Fäst kroken på flergolvsmunstycket till fästplatsen på baksidan av apparaten.

## 4 Rengöring och skötsel

Innan du rengör apparaten, stäng av och koppla ur.



**WARNING:** Använd aldrig bensin, lösningsmedel, frätande ämnen, metallföremål eller hårda borstar för att rengöra apparaten.

### 4.1 Byte av dammsugarpåse

När dammsugarpåsen är full, kommer alla ikoner på skärmen och på touchkontrollpanelen (1) börja blinka samtidigt. Byt ut dammsugarpåsen.

1. Öppna övre locket (8) genom att trycka på knappen för att öppna dammbehållaren (7).
2. Avlägsna dammsugarpåsen från hållaren genom att dra den från sin bricka.

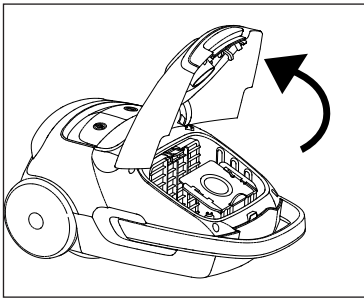

3. Släng den fulla dammsugarpåsen.
4. Samtidigt som brickan hålls i, tryck in den nya dammsugarpåsen in i hållaren. Säkerställ att den är helt infäst.
5. Stäng apparatens övre hölje (7).



**WARNING:** Tvinga inte det övre locket (7) för att stänga det, eftersom plastdelar kan skadas.



**WARNING:** Dammsugarpåsar som inte köpts från auktoriserade återförsäljare eller servicesällen är inte original. Sådana dammsugarpåsar är av sämre kvalitet, går sönder snabbare och kan göra din apparat obrukbar. Fel förorsakade av dammsugarpåsar som ej är original täcks inte av garantin.



**WARNING:** Tvätta inte dammsugarpåsar.

### 4.2 Rengöra filtren

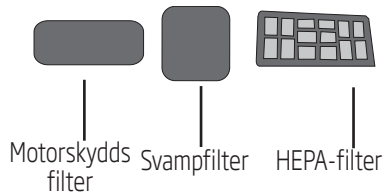

Efter 5 byten av dammsugarpåsar (detta antal varierar beroende på frekvensanvändning och område), rengör filtren.

När du tömmer damm som samlats i dammbehållaren för att rengöra behållaren, måste du också rengöra motorskyddsfiltret, skumfiltret och HEPA-filtret.



**WARNING:** För att torka filter, använd inte utrustning såsom hårtorkar, spisar eller andra varmluftkällor.



**WARNING:** Montera inte tillbaka filtren innan de torkat ordentligt; annars kan en lukt av fukt kan spridas i luften, vatten kan stänka från den bakre delen eller filter kan skadas.

## 4 Rengöring och skötsel



**VARNING:** Sätt tillbaka filtren till sin ursprungliga plats när de är torra.

### 4.2.1 Motorskyddsfilter

1. Öppna övre locket (8) genom att trycka på knappen för att öppna dammbehållaren (7).
2. Tryck filterlucklåsen mot pilens riktning som visas för att öppna upp filterlocket.

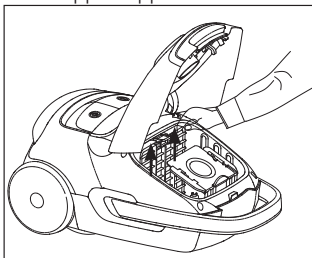

3. Ta bort svampen från dess hölje.
4. Skaka av och skölj med vatten. Efter sköljning, krama försiktigt ur svampen.

### 4.2.2 Svampfilter

1. Tryck ner den bakre luckan öppningsspärr för att öppna locket.
2. Ta bort svampen som finns placerad på baksidan av locket för att skölja den.

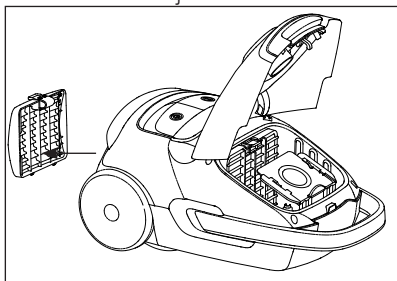

3. Efter sköljning, krama försiktigt ur svampen.

### 4.2.3 HEPA-filter

1. Tryck på knappen på bakre luckan för att öppna och ta bort HEPA-filtret.

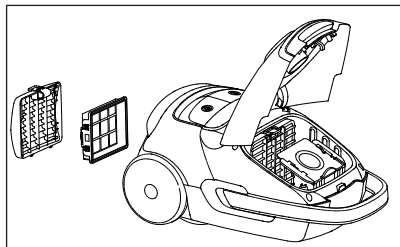

2. Skaka av och skölj med vatten.
3. Låt HEPA-filtret torka efter sköljning.

### 4.3 Förvaring

- Förvara apparaten noga när du inte vill använda den under en längre tid.
- Koppla ur apparaten.
- Håll den borta från barn.



# Nejprve si tento návod přečtěte!

Vážený zákazníku,

Děkujeme, že jste si vybrali tento produkt značky Beko. Doufáme, že s tímto spotřebičem, který byl vyroben s využitím vysoce kvalitní a moderní technologie, dosáhnete těch nejlepších výsledků. Proto si před použitím produktu pečlivě přečtěte celý návod k použití a veškeré doplňující dokumenty, a uchovejte je pro budoucí použití. Pokud spotřebič předáte další osobě, rovněž jí předejte návod k použití. Dodržujte pokyny a věnujte pozornost všem informacím a varováním v návodu k použití.

## Význam symbolů

V různých částech tohoto návodu k použití jsou použity následující symboly:

	Důležité informace a užitečné tipy k použití.
	<b>VAROVÁNÍ:</b> Upozornění na nebezpečné situace týkající se ohrožení života a majetku.
	Třída ochrany před zásahem elektrickým proudem.



Tento produkt byl vyroben v ekologicky šetrných a moderních zařízeních.



Neobsahuje PCB.

Tento oddíl obsahuje bezpečnostní pokyny, které pomohou s ochranou před zraněním osob nebo poškozením majetku.

Nedodržení těchto pokynů zruší platnost záruky.

## 1.1 Obecné bezpečnostní pokyny

- Tento spotřebič splňuje požadavky mezinárodních bezpečnostních norem.
- Tento spotřebič mohou používat děti starší 8 let a osoby s omezenými tělesnými, smyslovými nebo mentálními schopnostmi anebo osoby bez příslušných znalostí a zkušeností, pokud jsou pod dozorem nebo byly poučeny o bezpečném užívání tohoto přístroje a chápou související nebezpečí. Děti si se zařízením nesmí hrát. Čištění a údržba nesmí být prováděny dětmi bez dohledu dospělé osoby.
- Nikdy nepoužívejte spotřebič, pokud je poškozen napájecí kabel nebo spotřebič. Kontaktujte autorizovaný servis.
- Vaše napájení musí odpovídat informacím uvedeným na štítku spotřebiče.
- Zdroj napájení spotřebiče musí být chráněn alespoň pojistkou o hodnotě 16 A.
- Pro práci se spotřebičem nepoužívejte prodlužovací kabel.
- Abyste předešli poškození napájecího kabelu, ujistěte se, že není ovinutý ani zamotaný v okolí ostrých povrchů.
- Nedotýkejte se spotřebiče nebo zástrčky, je-li zapojená a máte mokré ruce.
- Netahejte za napájecí kabel, když spotřebič odpojíte od sítě.
- Nevysávejte hořlavé materiály, a když vysáváte cigaretový popel, zkontrolujte, zda již je vychladlý.
- Nevysávejte vodu ani jiné kapaliny.



- Chraňte spotřebič před deštěm, vlhkostí a zdroji tepla. Nikdy nepoužívejte spotřebič v blízkosti hořlavých zařízení, materiálů.
- Před čištěním a provedením údržby zařízení odpojte.
- Spotřebič nebo jeho napájecí kabel při čištění nikdy neponořujte do vody.
- Pravidelně kontrolujte hadici spotřebiče. Spotřebič nepoužívejte, je-li poškozený, obraťte se na autorizovaný servis.
- Nepokoušejte se spotřebič demontovat.
- Používejte pouze originální části doporučené výrobcem.
- Při intenzivním používání pro vysávání prachu například z cementu nebo stěrky se indikátor prachu rozsvítí dříve, v takovém případě vyměňte sáček, i když je prázdný.
- Spotřebič nepoužívejte bez filtrů; jinak hrozí jeho poškození.
- Při vysávání schodů by měl být spotřebič umístěn níže než uživatel.

- Pokud obal skladujete, uchovejte ho mimo dosah dětí.

## 1.2 Dodržování směrnice WEEE a o likvidaci odpadů

Tento produkt splňuje směrnici EU WEEE (2012/19/EU). Tento výrobek nese symbol pro třídění, platný pro elektrický a elektronický odpad (WEEE).



Tento produkt byl vyroben z vysoce kvalitních součástí a materiálů, které lze znovu použít a které jsou vhodné pro recyklaci. Produkt na konci životnosti nevyhazujte do běžného domácího odpadu. Odveďte ho do sběrného místa pro recyklaci elektrických a elektronických zařízení. Informace o těchto sběrných místech získáte na místních úřadech.

## 1.3 Dodržování směrnice RoHS

Produkt, který jste zakoupili splňuje směrnicí EU RoHS (2011/65/EU). Neobsahuje žádné škodlivé ani zakázané materiály, které jsou směrnicí zakázané.

## 1.4 Informace o balení



Balení produktu je vyrobeno z recyklovatelných materiálů, v souladu s naší národní legislativou. Obalové materiály nelikvidujte s domácím nebo jiným druhem odpadu. Odveďte je na sběrné místo balícího materiálu, které má pověření místních orgánů.

## 2 Váš vysavač

### 2.1 Přehled

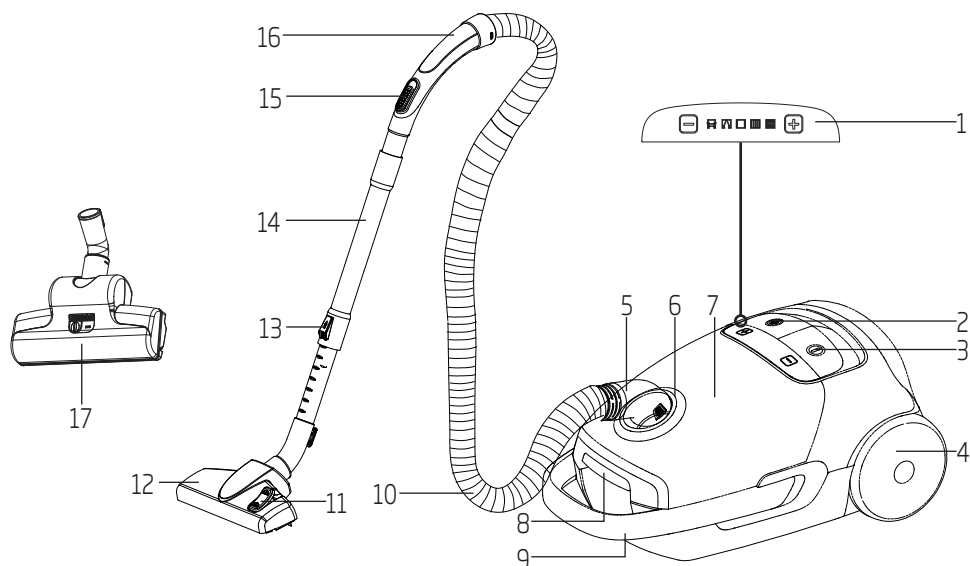

1. Displej a dotykový ovládací panel
2. Tlačítko pro navíjení kabelu
3. Tlačítko zapnutí/vypnutí
4. Kolečko
5. Víčko na hadici
6. Sací tryska
7. Horní kryt
8. Tlačítko pro otevření nádoby na prach
9. Rukojeť na přenášení
10. Hadice
11. Zámek nastavení kartáče na parkety/koberec
12. Kartáč pro vysávání parket/koberce
13. Zámek nastavení teleskopické trubice
14. Teleskopická trubice
15. Kontrola sání
16. Rukojeť
17. Turbo kartáč

### 2.2 Technické údaje

<b>Výkon</b>	: 800 W
<b>Hladina hlučnosti</b>	: 70 dB(A)
<b>Čistá hmotnost</b>	: 5,1 kg
<b>Napájecí napětí</b>	: 220-240 V~, 50-60 Hz
<b>Objem sáčku na prach</b>	: 3,5 L
<b>Provozní dosah</b>	: 9 m
<b>Energetická třída</b>	: A
<b>Filtr</b>	: HEPA13
<b>Vysávání prachu na koberci</b>	: C
<b>Vysávání prachu na tvrdém povrchu</b>	: A
<b>Emise prachu</b>	: A

Technické a vzhledové změny vyhrazeny.

Hodnoty, které jsou deklarované ve značení připojenému k Vašemu spotřebiči nebo v ostatních dodaných tištěných dokumentech představují hodnoty, které byly získány v laboratořích v souladu s příslušnými standardy. Tyto hodnoty se mohou lišit podle použití výrobku a podmínek používání.

## 3 Obsluha

### 3.1 Zamýšlené použití

Tento spotřebič byl navržen pro domácí použití a není vhodný pro průmyslové provozy.

### 3.2 Zasunutí/odpojení hadice

1. Zatlačte trysku hadice (10) ve směru šipky do vstupu hadice (5).

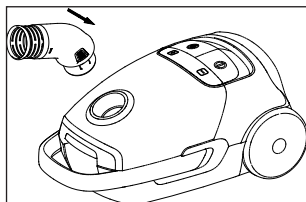

- Upínací prvky na trysce hadice (5) by měly zacvaknout na místo.
2. Stisknutím upínacích prvků na trysce hadice umožníte odpojení hadice (5).

### 3.3 Zasunutí/odpojení teleskopické trubice

1. Vložte konec rukojeti (14) do konce kovové teleskopické trubice (16).
2. Vytažením teleskopickou trubicí (14) od rukojeti (16) uvolníte.
3. Zatlačte spínač nastavení výšky (14) ve směru šipky a vytáhněte za konec tak, abyste upravili délku teleskopické trubice (13).

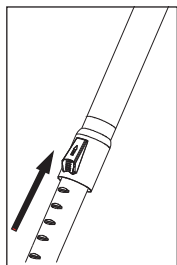

### 3.4 Připevnění/uvolnění kartáče na parkety/koberec

1. Teleskopickou trubicí (14) připojte ke kartáči na parkety/koberec (12).
2. Vytažením teleskopickou trubicí (14) od kartáče na parkety/koberec (12) odpojte.

### 3.5 Nastavení kartáče na více typů podlah

Přesuňte zámek (11) na kartáč na více typů podlah (12) nebo;

- do polohy „“ pro tvrdé podlahy a parkety.

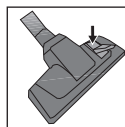

- do polohy „“ pro koberec a běhouny.

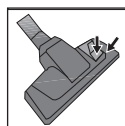

### 3.6 Provoz

1. Vytáhněte zástrčku zpoza spotřebiče a zapojte ji do zásuvky.
2. Spotřebič zapnete nebo vypnete stisknutím tlačítka Zap/Vyp (3).

## 3 Obsluha

### 3.6.1 Nastavení sacího výkonu

Sací výkon můžete nastavit tlačítky + / - na dotykovém ovládacím panelu (1) na vysavači.

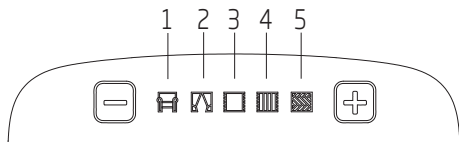

1. Spotřebič používejte na úrovni při vysávání pohovek.
2. Spotřebič používejte na úrovni při vysávání záclon a brusů.
3. Spotřebič používejte na úrovni při vysávání koberců.
4. Spotřebič používejte na úrovni při vysávání běhounů.
5. Spotřebič používejte na úrovni při vysávání tvrdých povrchů.

### 3.6.2 Ovladač nastavení výkonu

Sací výkon kartáče na parkety/koberec můžete snížit na určitou úroveň tak, že zatáhnete dozadu ovladač nastavení výkonu (15) umístěný na rukojeti (16), aniž byste museli používat ovládací panel (1) na výrobku.

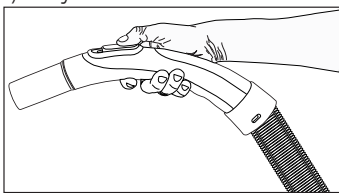

### 3.6.3 Ukazatel naplněného sáčku

Když je prachový sáček plný, všechny ikony na displeji a na dotykovém ovládacím panelu (1) začnou blikat současně. Vyměňte prachový sáček.

### 3.7 Příslušenství

#### Nástroj do úzkých štěrbin

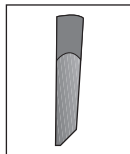

Hodí se na čištění těžko dostupných oblastí včetně prostorů mezi židlemi a nábytkem.

#### Nástroj na čalouněný nábytek

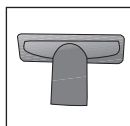

Hodí se na čištění podlah, schodišť, automobilů, pohovek a židlí atd.



**VAROVÁNÍ:** Nepoužívejte tak, že budete držet vnější konec rukojeti (16).

### 3.8 Turbo krytka

Turbo krytka (17) umožňuje čistit chlupy z koberců rychleji a účinněji. Můžete tak dokonce odstranit chlupy, které se nesnadno odstraňují, například psí nebo kočičí chlupy.

U ploch, kde se turbo krytka nepohybuje snadno (17), zatlačte výčnělek na krytce ve směru šipky.

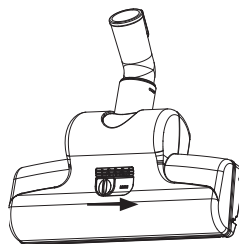

### 3.9 Varování ohledně energetického štítku

Tento vysavač je určen pro obecné použití. Abyste dosáhli nejvyšší účinnosti využívání energie dle třídy výkonu uvedené pro čištění koberců a parket, používejte pravidelně vysokovýkonný kartáč na parkety/koberce (12). Stanovené hodnoty týkající se energetického štítku byly stanoveny podle předem definovaných postupů měření (v souladu s EN60312-1).

### 3.10 Vypínání vysavače a funkce parkování

1. Zařízení vypněte stiskem tlačítka zapnutí/vypnutí (3) a odpojte je.
2. Naviňte napájecí kabel stiskem tlačítka pro navijení kabelu (2).

#### Svislé parkování

Upevněte háček kartáče na více typů podlah do parkovacího otvoru ve spodní části spotřebiče.

#### Vodorovné parkování

Upevněte háček kartáče na více typů podlah do parkovacího otvoru v zadní části spotřebiče.

## 4 Čištění a péče

Spotřebič před čištěním vypněte a odpojte ho ze sítě.



**VAROVÁNÍ:** K čištění spotřebiče nikdy nepoužívejte benzín, rozpouštědlo, korozivní a abrazivní čisticí prostředky, kovové objekty ani tvrdé kartáče.

### 4.1 Výměna prachového sáčku

Když je prachový sáček plný, všechny ikony na displeji a na dotykovém ovládacím panelu (1) začnou blikat současně. Vyměňte prachový sáček.

1. Otevřete horní kryt (8) stiskem tlačítka pro otevření nádoby na prach (7).
2. Vyjměte prachový sáček z držáku sáčku tak, že jej vytáhnete z prostoru.

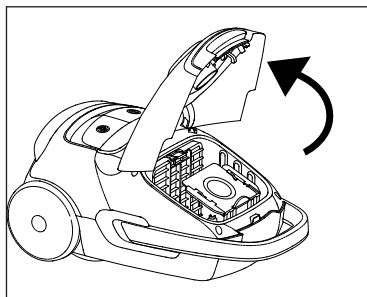

3. Plný prachový sáček zlikvidujte.
4. Přidržte prostor a zatlačte nový prachový sáček do držáku. Ověřte, zda je řádně usazený.
5. Zavřete horní kryt (7) spotřebiče.



**VAROVÁNÍ:** Na horní kryt (7) netlačte silou při zavírání, jinak hrozí poškození plastových částí.



**VAROVÁNÍ:** Prachové sáčky nezakoupené od autorizovaných prodejců či servisů nejsou originální. Tyto sáčky mají nižší kvalitu a dříve se potrhají a způsobí nefunkčnost spotřebiče. Poruchy způsobené použitím neoriginálních prachových sáčků nelze řešit v rámci záruky.



**VAROVÁNÍ:** Prachový sáček neperte.

### 4.2 Čištění filtrů



Filtr na ochranu motoru

Pěnový filtr

HEPA filtr

Po 5 výměnách prachového sáčku (toto číslo se liší podle frekvence a oblasti používání) vyčistěte filtry.

Když vyspáváte prach nahromaděný v prachové nádobě, musíte vyčistit ochranný filtr motoru, pěnový filtr i HEPA filtr.



**VAROVÁNÍ:** Při sušení filtrů nepoužívejte sušiče vlasů, sporáky ani jiné zdroje horkého vzduchu.



**VAROVÁNÍ:** Nemontujte filtry zpět, dokud důkladně neoschnou; jinak se ve vzduchu může objevit zápach vlhkosti, ze zadní části může vystříknout voda nebo může dojít k poškození filtrů.



**VAROVÁNÍ:** Vraťte filtry na původní místo, až uschnou.

## 4 Čištění a péče

### 4.2.1 Filtr na ochranu motoru

1. Otevřete horní kryt (8) stiskem tlačítka pro otevření nádoby na prach (7).
2. Zatlačte zámky krytu filtru ve směru šipky a otevřete víko filtru.

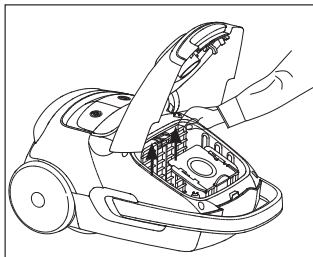

3. Vyměňte houbu z krytu.
4. Otřeste jej a opláchněte vodou. Po opláchnutí houbičku opatrně vymačkejte.

### 4.2.2 Pěnový filtr

1. Zatlačte zámek otevření zadního krytu a otevřete kryt.
2. Vyměňte houbičku v zadní části víka a opláchněte ji.

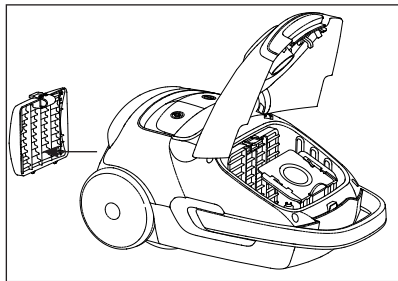

3. Po opláchnutí houbičku opatrně vymačkejte.

### 4.2.3 HEPA filtr

1. Stiskem tlačítka zadního víka otevřete a vyjměte HEPA filtr.

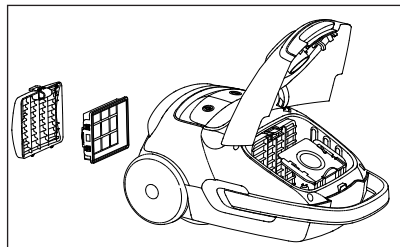

2. Otřeste jej a opláchněte vodou.
3. Nechte HEPA filtr po opláchnutí oschnout.

### 4.3 Skladování

- Spotřebič pečlivě uskladněte, pokud jej nebudete delší dobu používat.
- Odpojte jej od sítě.
- Skladujte mimo dosah dětí.

# Моля, първо прочетете настоящото ръководство!

Уважаеми клиенти,

Благодарим Ви, че избрахте този уред на „Беко“. Надяваме се да получите отлични резултати от нашия уред, произведен от висококачествени материали по най-модерна технология. По тази причина, преди да преминете към употребата на уреда, Ви молим, първо да прочетете цялото ръководство за употреба, както и другата придружителна документация и да ги запазите за справка в бъдеще. Ако уредът смени собственика си в бъдеще, то предайте и ръководството за употреба заедно с него. Следвайте указанията, като обръщате внимание на цялата информация и предупреждения в инструкцията за употреба.

## Значение на символите

В различните раздели на ръководството са използвани следните символи:

	Важна информация и полезни съвети за употребата.
--	--

	<b>ПРЕДУПРЕЖДЕНИЕ:</b> Предупреждения относно опасни ситуации за здравето и собствеността.
--	---

	Защитен клас за токов удар.
--	-----------------------------



Този продукт е произведен в екологични, съвременни съоръжения.



Не съдържа PCB.



Този раздел съдържа инструкции за безопасност, които ще ви помогнат да се защитите от риск от нараняване или повреди на собствеността.

Неспазването на инструкциите обезсилва предоставената гаранция.

## 1.1 Обща безопасност

- Този продукт съответства на международните стандарти за безопасност.
- Този уред може да бъде използван от деца над 8 години и лица с ограничени физически, сензорни или умствени способности или такива без необходимия опит и познания, ако същите са надзиравани или инструктирани относно употребата на уреда по безопасен начин и са наясно със свързаните рискове. Децата не бива да си играят с уреда. Почистването и поддръжката на уреда не бива да се извършва от деца без надзора на възрастен.
- Никога не използвайте уреда, ако захранващият кабел или самият уред е повреден. Свържете се с упълномощен сервиз.
- Проверете дали данните за местното електрозахранване отговарят на информацията върху табелката с данни.
- Захранването на уреда трябва да бъде обезопасено с предпазител от минимум 16 А.
- Не използвайте уреда с удължител.
- С цел да се предотврати повреда на захранващия кабел, уверете се, че той не е затиснат или усукан и не се трие в остри повърхности.
- Никога не пипайте уреда или щепсела, когато са включени, с мокри или влажни ръце.
- Не изключвайте от контакта дърпайки кабела на уреда.
- Не почиствайте с прахосмукачка запалими материали. При почистване на цигарени остатъци от килими, се уверете, че са изгаснали.

- Не засмуквайте вода или други течности.
- Защитете уреда от дъжд и източници на влага и топлина.
- Никога не използвайте уреда на или в близост до избухливи, възпламеними места и материали.
- Изключвайте уреда преди почистване и поддръжка.
- При почистване не потапяйте уреда или кабела във вода.
- Редовно проверявайте маркуча на уреда. Не използвайте уреда, ако е повреден, и се свържете с упълномощен сервиз.
- Не правете опити да разглобявате уреда.
- Използвайте само оригинални части или такива, препоръчани от производителя.
- При сериозно използване за почистване на прах като цимент или варов разтвор, индикаторът за прах ще светне по-рано от очакваното, в такъв случай сменете торбичката, дори да е празна.
- Не използвайте уреда без филтри; в противен случай може да се повреди.
- При почистване на стълби, уредът трябва да се намира под потребителя.
- Ако пазите опаковъчните материали, дръжте ги далеч от деца.

## **1.2 Съвместимост с WEEE** **Директива за ихвърляне на** **отпадъчни продукти**

Продуктът отговаря на изискванията на директивата на ЕС за ихвърляне на отпадъчни продукти (2012/19/EU). Този продукт носи класификационен символ за отпадъчно електрическо и електронно оборудване (WEEE).



Продуктът е произведен от висококачествени части и материали, които могат да се използват повторно и са подходящи за рециклиране. Не изхвърляйте уреда заедно с

обикновените битови и други отпадъци в края на оперативния му живот. Занесете го в събирателния център за рециклиране на електронно и електрическо оборудване. Обърнете се към местните власти за повече подробности относно тези събирателни центрове.

## **1.3 Съвместимост с** **директивата за ограничаване** **на употребата на определени** **опасни вещества**

Закупеният от вас продукт отговаря на изискванията на директивата за ограничаване на употребата на определени опасни вещества на ЕС (2011/65/EU). Той не съдържа никой от вредните и забранени материали, описани в Директивата.

## **1.4 Информация за** **опаковката**



Опаковката на продукта е изготвена от подлежащи на рециклиране материали в съответствие с национално-то ни законодателство.

Не изхвърляйте опаковъчните материали с битови или други отпадъци. Отнесете ги в център за събиране на опаковъчни материали, посочен от местните власти.

## 2 Вашата прахосмукачка

### 2.1 Преглед

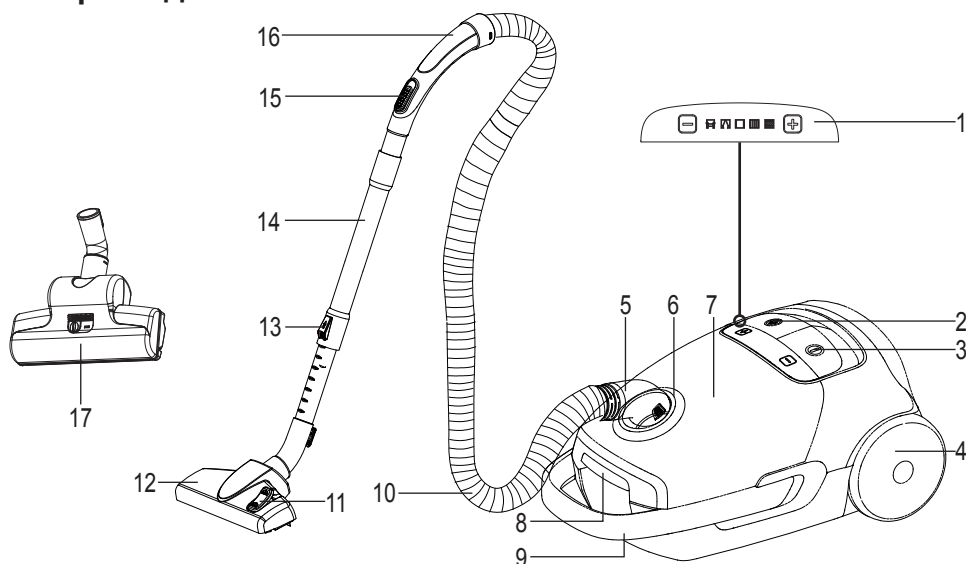

1. Дисплей и сензорен контролен панел
2. Бутон за навиване на захранващия кабел
3. Бутон „Вкл./Изкл.“
4. Колело
5. Капачка на маркуча
6. Засмукващ накрайник
7. Горен капак
8. Бутон за отваряне на контейнера за прах
9. Дръжка за носене
10. Маркуч
11. Регулируема ключалка на четката за паркет/килим
12. Четка за паркет/килим
13. Телескопична тръба и регулируема блокировка
14. Телескопична тръба
15. Контрол на всмукателната мощност
16. Ръкохватка
17. Турбо четка

### 2.2 Технически данни

<b>Мощност</b>	: 800 W
<b>Ниво на шума</b>	: 70 dB(A)
<b>Нетно тегло</b>	: 5,1 кг
<b>Захранващо напрежение</b>	: 220-240 V~, 50-60 Hz
<b>Обем на торбичката за прах</b>	: 3,5 л
<b>Работен радиус</b>	: 9 м
<b>Енергиен клас</b>	: A
<b>Филтър</b>	: HEPA13
<b>Почистване на прах от килим</b>	: C
<b>Почистване на прах от твърди вътрешни повърхности</b>	: A
<b>Емисии прах</b>	: A

Правото на технически модификации и промени в дизайна е запазено.

Дадените стойности върху фиксираните към уреда обозначения или в други печатни документи, които се доставят с него, представляват стойности, които са получени в лабораторни условия според определените стандарти. Тези стойности може да варира в зависимост от употребата на уреда и условията на средата.

## 3.1 Предназначение

Уредът е създаден да се използва в домове и не е подходящ за индустриална употреба.

## 3.2 Поставяне/отстраняване на маркуча

1. Натиснете накрайника на маркуча (10) по посока на стрелката върху маркуча (5).

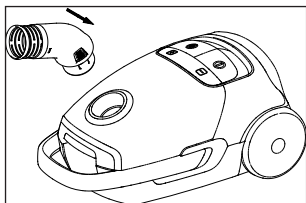

- Крепежните елементи на накрайника на маркуча (5) трябва да щракнат на мястото си.
- 2. За да извадите маркуча, натиснете крепежните елементи на накрайника му (10) (5).

## 3.3 Поставяне/отстраняване на телескопичната тръба

1. Свържете телескопичната тръба (14) към държача на маркуча (16).
2. Издърпайте телескопичната тръба (14) от дръжката (16), за да я отстраните.
3. За да коригирате дължината на телескопичната тръба (13), натиснете ключа за настройка на височината (14) по посока на стрелката и дръпнете от своя край.

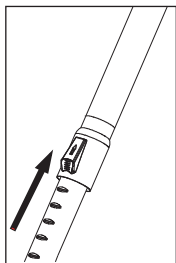

## 3.4 Прикрепване/отстраняване на четката за паркет/килим

1. Закачете четката за паркет/килим (12) към телескопичната тръба (14).
2. Издърпайте телескопичната тръба (14) от четката за паркет/килим (12), за да я отстраните.

## 3.5 Регулиране на четката за различни видове под

Променете позицията на лостчето (11) от четката за различни видове под (12) или;

- използвайте позиция „|||||” за твърд под и паркет.

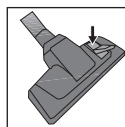

- използвайте позиция „◇” за килими и китеници.

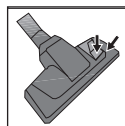





## 3.6 Работа

1. Издърпайте щепсела от задния край на прахосмукачката и го включете в контакт.
2. За да включите или изключите уреда, натиснете бутона „ВКЛ./ИЗКЛ.“ (3).

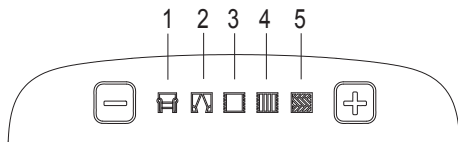
## 3.6.1 Регулиране на всмукателната мощност

Можете да регулирате всмукателната мощност, използвайки ключовете + / - от сензорния панел за управление (1) на прахосмукачката.



1. За да почиствате дивани, използвайте вашия уред на ниво .
2. За да почиствате завеси и покривки, използвайте вашия уред на ниво .
3. За да почиствате килими, използвайте вашия уред на ниво .
4. За да почиствате китеници, използвайте вашия уред на ниво .
5. За да почиствате твърди повърхности, използвайте вашия уред на ниво .

## 3.6.2 Управление на всмукателната мощност

Можете да намалите всмукателната мощност на четката за паркет/килими, на определено ниво, държайки назад управлението за настройка на всмукателната мощност (15), намиращо се на дръжката (16), без да е необходимо да използвате контролния панел (1) на уреда.

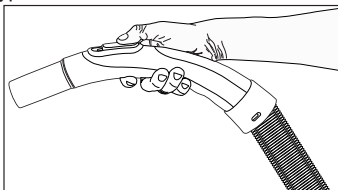

## 3.6.3 Индикатор за прах

Когато вашата торбичка за прах се напълни, всички икона от дисплея и от сензорния контролен панел (1) ще започнат да мигат последователно. Подменете торбичката за прах.

## 3.7 Аксесоари

### Приставка с тесен процеп

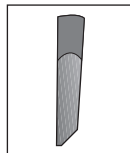

Подходяща е за почистване на трудно-достъпни места, включително места между столове и мебели.

### Приставка за тапицирани мебели

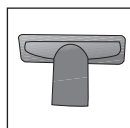

Подходяща е за под, почистване на стълбища, автомобили, дивани и столове, и т.н.



**ПРЕДУПРЕЖДЕНИЕ:** Не го използвайте държейки външния край на дръжката (16).

## 3.8 Турбо капачка

Турбо капачката (17) ви дава възможност да почиствате косми от килими по-бързо и по-ефективно. По този начин можете да почистите лесно дори косми, които е трудно да се почистят, като например такива от куче и котка.

При повърхности, при които имате трудности с движението на турбо капачката (17), преместете плъзгача, намиращ се на капачката, по посока на стрелката.

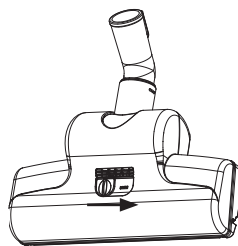

### 3.9 Предупреждения относно енергийния етикет

Това е прахосмукачка с общо предназначение. За да се постигне най-високият клас енергийна ефективност и ефективност на почистване, посочени за почистване на килими и паркет, моля, използвайте обикновената четка за висока ефективност при паркет/ килими (12). Посочените стойности по отношение на енергийния етикет са определени съгласно предварително определени методи за измерване, (в съответствие с EN 60312-1).

### 3.10 Изключване и прибиране на прахосмукачката

1. Изключете уреда, натискайки бутона „ВКЛ./ ИЗКЛ.“(3)и извадете щепсела от контакта.
2. Навийте кабела на прахосмукачката, натискайки бутона за навиване на кабела (2).

#### Прибиране във вертикално положение

Закачете куката на четката за различни видове под в слота под уреда.

#### Прибиране в хоризонтално положение

Закачете куката на четката за различни видове под в слота зад уреда.

## 4 Почистване и поддръжка

Преди да почистите уреда, изключете го от копчето и от контакта.



**ПРЕДУПРЕЖДЕНИЕ:** Никога не използвайте бензин, разтворител, абразивен почистващ препарат, метални предмети или твърди четки за почистване на вашия уред.

### 4.1 Подмяна на торбичката за прах

Когато вашата торбичка за прах се напълни, всички икона от дисплея и от сензорния контролен панел (1) ще започнат да мигат последователно. Подменете торбичката за прах.

1. Отворете горния капак (8), натискайки бутона за отваряне на контейнера за прах (7).
2. Отстранете торбичката за прах от държача, като я изтеглите от нейната тавичка.

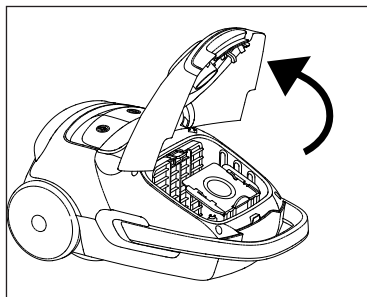

3. Изхвърлете пълната торбичка с прах.
4. Сложете нова торбичка за прах на държача, придържайки тавичката. Уверете се, че тя е прилегла напълно.
5. Затворете горния капак на уреда (7).



**ПРЕДУПРЕЖДЕНИЕ:** Не натискайте силно горния капак (7) за да го затворите, в противен случай пластмасовите елементи може да се повредят.



**ПРЕДУПРЕЖДЕНИЕ:** Торбичките, които не са закупени от оторизирани търговци или центрове за услуги, не са оригинални. Такива торбички имат по-ниско качество и се късат по-бързо, с което правят вашия уред неправилно използван. Неизправности, причинени от използване на неистински торбички за прах, не се покриват от гаранцията на уреда.



**ПРЕДУПРЕЖДЕНИЕ:** Не перете торбичката за прах.

### 4.2 Почистване на филтрите



Филтър за защита на мотора

Филтър с гъбичка

Филтър HEPA

Почиствайте филтрите след смяна на всеки 5 торби за прах (може да варира в зависимост от честотата и площта на ползване).

Когато почиствате натрупаната прах в контейнера за прах, трябва да почистите защитния филтър на мотора, филтъра от пяна и филтъра HEPA също.



**ПРЕДУПРЕЖДЕНИЕ:** За да подсушите филтрите, не използвайте уреди като сешоари, печки или други източници на горещ въздух.



## 4 Почистване и поддръжка



**ПРЕДУПРЕЖДЕНИЕ:** Не монтирайте обратно филтрите, преди те са изсъхнали напълно; в противен случай може да се появи миризма на влага и мухъл, върху задните елементи може да се разтече вода или филтрите да се повредят.



**ПРЕДУПРЕЖДЕНИЕ:** Когато филтрите изсъхнат, поставете ги обратно на техните места.

### 4.2.1 Защитен филтър на мотора

1. Отворете горния капак (8), натискайки бутона за отваряне на контейнера за прах (7).
2. За да отворите капачето на филтъра, натиснете лостчетата на капача на филтъра по указаната посока със стрелката.

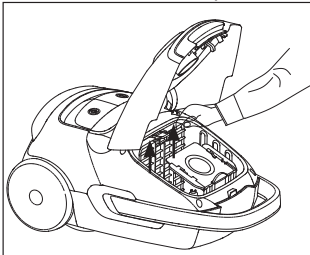

3. Извадете гъбичката от нейния корпус.
4. Изтръскайте я и изплакнете с вода. След изплакване, нежно изстискайте гъбичката.

### 4.2.2 Филтър с гъбичка

1. Натиснете надолу лостчетата на задния капак, за да го отворите.
2. Извадете гъбичката, поставена от задната страна на капача, за да я изплакнете.

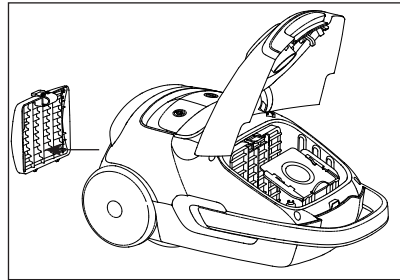

3. След изплакване, нежно изстискайте гъбичката.

### 4.2.3 HEPA филтър

1. Натиснете бутона за задното капаче, отворете го и извадете филтъра HEPA.

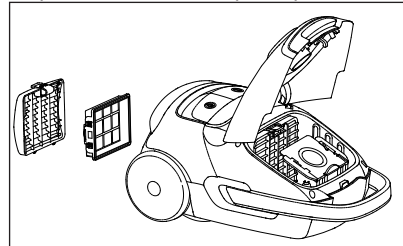

2. Изтръскайте я и изплакнете с вода.
3. След като изплакнете филтъра HEPA, оставете го да изсъхне.

### 4.3 Съхранение

- Ако няма да използвате уреда дълго време, го съхранете внимателно.
- Изключете уреда от контакт.
- Пазете уреда на безопасно място от деца.

# Kérjük, először olvassa el ezt a kézikönyvet!

Tisztelt nagyra értékelt Ügyfelünk!

Köszönjük, hogy ezt a Beko alkalmazást választotta! Reméljük, hogy a legjobb eredményeket éri el a készülékével, amelyet jó- és csúcsmínőségű technológiákkal gyártottunk. Ezért kérjük, a készülék használata előtt olvassa el alaposan a felhasználói kézikönyvet és minden más mellékelt dokumentumot is, majd őrizze meg azokat későbbi használatra. Ha a készüléket átadja valaki másnak, akkor ne felejtse el azzal együtt a felhasználói készüléket is odaadni. Kövesse az utasításokat, ügyelve a felhasználói kézikönyv összes információjára és figyelmeztetésére.

## A szimbólumok jelentése

Az alábbi jelöléseket a kézikönyv különböző részeiben használtuk:



Fontos információk és hasznos tippek a használathoz.



**FIGYELEM:** Figyelmeztetések az életveszélyes és tulajdoni károkat okozó veszélyes helyzetek elkerülése érdekében.



Az áramütés elkerülésének védelmi osztálya.



Ezt a terméket környezetbarát, modern üzemekben gyártottuk.



Nem tartalmaz PCB anyagot.

Ez a fejezet olyan biztonsági utasításokat tartalmaz, amely segíti a személyi sérülések és az anyagi károk elkerülését.

Amennyiben nem követi az utasításokat, az esetleges jótállások érvénytelennek minősülnek.

## 1.1. Általános biztonság

- Az alkalmazás megfelel a nemzetközi biztonsági szabványoknak.
- Ezt a készüléket nem használhatják 8 év alatti gyerekek és olyan személyek, akik csökkent fizikai, érzékszervi vagy mentális képességekkel rendelkeznek, vagy nincs meg a megfelelő tapasztalatuk és tudásuk, hacsak a biztonságukért felelős személy nem felügyeli őket, vagy nem látta el őket megfelelő utasításokkal a készülék használatára és az azzal kapcsolatos kockázatokra vonatkozóan. Ügyeljen arra, hogy a gyerekek ne játsszanak

a készülékkel. A tisztítást és karbantartást nem végezhetik gyerekek felügyelet nélkül.

- Ha a tápkábel vagy maga a készülék láthatólag sérült, akkor ne használja. Vegye fel a kapcsolatot az illetékes szervizzel.
- A hálózati tápegységnek meg kell felelnie a készülékhez szolgáltatott adattáblán megjelölt információknak.
- Legalább 16 A biztosítéknak kell védenie azt a hálózati tápegységet, amelyen a készüléket használni fogja.
- Ne használjon hosszabbító kábelt.
- A tápkábel sérülésének elkerülése érdekében bizonyosodjon meg róla, hogy nem akad be, csavarodik meg, vagy nem dörzsölődik éles felületeknek.
- Ne érintse meg a készüléket vagy a dugót vizes vagy nedves kézzel, amikor csatlakoztatja az alkalmazást.

## 1 Fontos biztonsági és környezetvédelmi utasítások

- Ne húzza ki a tápkábelt az alkalmazás kihúzásakor.
- Ne porszívózzon fel gyúlékony anyagokat és cigarettahamu porszívózásakor is győződjön meg róla, hogy a hamu már kihűlt.
- Ne porszívózzon fel vizet vagy más folyadékot.
- Védje a készüléket a csapadéktól a páratartalomtól és a hóforrásoktól.
- Soha ne használja a készüléket gyúlékony, éghető helyek és anyagok közelében.
- Tisztítás és karbantartás előtt kapcsol és húzza ki a készüléket.
- Tisztításhoz ne merítse vízbe a készüléket vagy a tápkábelt.
- Rendszeresen ellenőrizze a készülék gumicsövét. Ha a készülék sérült, akkor ne használja azt és vegye fel a kapcsolatot egy illetékes szervizzel.
- Ne próbálja meg szétszerelni a készüléket.
- Kizárólag az eredeti vagy a gyártó által javasolt alkatrészeket használja.
- Cementhez vagy habarcsához hasonló porok nagy mértékű tisztítása esetén a por jelző a várhatónál hamarabb ki fog gyulladni, ilyen esetekben még akkor is cserélje ki a porzsákot, ha az üres.
- Szűrők nélkül ne használja a készüléket; különben megsértheti azt.
- A lépcsők porszívózásakor a készülék soha nem lehet alacsonyabban, mint a felhasználó.
- A csomagolóanyagot tartsa távol a gyermekektől.

# 1 Fontos biztonsági és környezetvédelmi utasítások

## 1.2. A WEEE-irányelvnek való megfelelés és a hulladék termék megsemmisítése

A termék megfelel az uniós WEEE-irányelv (2012/19/EU) követelményeinek. A terméken megtalálható az elektromos és elektronikus hulladékok besorolására vonatkozó szimbólum (WEEE).



A terméket magas minőségű alkatrészekből és anyagokból állították elő, amelyek ismételten felhasználhatók és alkalmasak az újrahasznosításra. A hulladék terméket

annak élettartamának végén ne a szokásos háztartási vagy egyéb hulladékkal együtt selejtezze le. Vigye el azt egy az elektromos és elektronikus berendezések újrahasznosítására szakosodott begyűjtőhelyre. A begyűjtőhelyek kapcsán kérjük, tájékozódjon a helyi hatóságoknál.

## 1.3 Az RoHS-irányelvnek való megfelelés

Az Ön által megvásárolt termék megfelel az uniós RoHS-irányelv (2011/65/EU) követelményeinek. A termék nem tartalmaz az irányelvben meghatározott káros vagy tiltott anyagokat.

## 1.4 Csomagolási információk



A termék csomagolása a nemzeti környezetvédelmi törvénykezeléseknek megfelelő újrahasznosítható anyagokból készült. A

csomagolóanyagokat ne a kommunális vagy egyéb hulladékokkal együtt ártalmatlanítsa. Szállítsa el azokat a helyi hatóságok által kijelölt csomagolóanyag gyűjtőpontokra.

## 2 Az Ön porszívója

### 2.1. Áttekintés

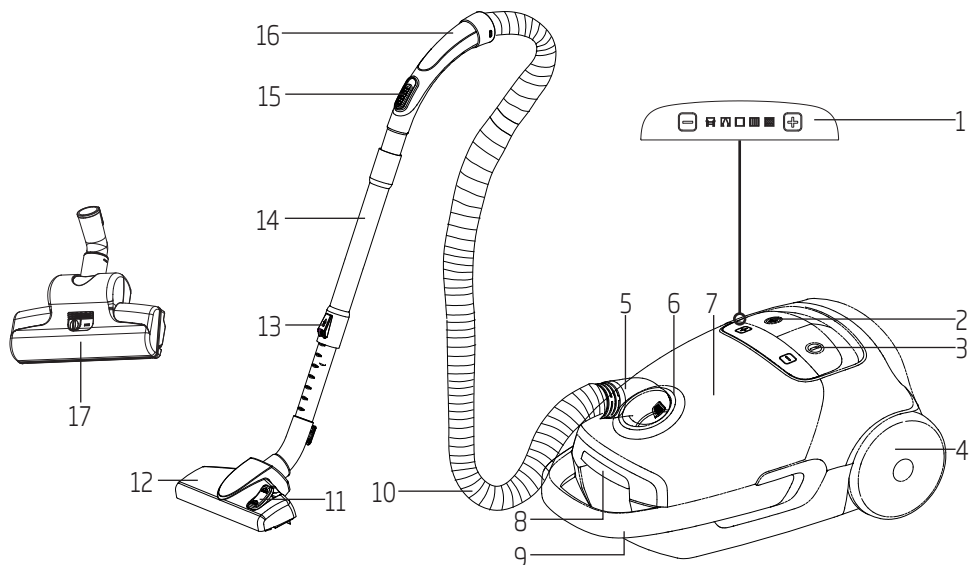

1. Kijelző és érintésvezérelt panel
2. Kábel feltekerő gomb
3. Be/Ki gomb
4. Kerék
5. Gumicső sapka
6. Szívófej
7. Felső burkolat
8. Gomb a portartály felnyitásához
9. Szállító fogantyú
10. Gumicső
11. Parketta/kárpit kefe beállító retesz
12. Parketta / kárpit kefe
13. Teleszkópos csőbeállító retesz
14. Teleszkópos cső
15. Vákuumvezérlés
16. Fogantyú
17. Turbó kefe

### 2.2. Műszaki adatok

<b>Teljesítmény</b>	: 800 W
<b>Zajszint</b>	: 70 dB(A)
<b>Nettó tömeg</b>	: 5,1 kg
<b>Tápellátás</b>	: 220-240 V~, 50-60 Hz
<b>Porzsák-kapacitás</b>	: 3,5 L
<b>Működési sugár</b>	: 9 m
<b>Energiaosztály</b>	: A
<b>Szűrő</b>	: HEPA13
<b>Porgyűjtés a kárpiton</b>	: C
<b>Porgyűjtés szilárd felületen</b>	: A
<b>Porkibocsátás</b>	: A

A változtatások jogát fenntartjuk!

A készüléken vagy más mellékelt nyomtatott dokumentumban található értékeket a vonatkozó szabványoknak megfelelően, laboratóriumokban nyertük. Ezek az értékek az alkalmazás használatától és a környezeti feltételektől függően eltérők lehetnek.

### 3.1. Rendeltetés szerű használat

Az alkalmazás háztartási használatra és nem ipari célokra készült.

### 3.2 A gumicső beillesztése / eltávolítása

1. Tolja a gumicső csővégét (10) a gumicső bemenet nyílal jelölt irányába(5).

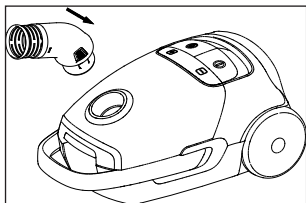

- A gumicső csővégén (5) található rögzítőknek a helyükre kell kattanniuk.
- 2. A gumicső (5) eltávolításához nyomja meg a gumicső csővégén (10) található rögzítőket.

### 3.3. A teleszkópos cső beillesztése / eltávolítása

1. Illessze bele a teleszkópos csövet (14) a fogantyú (16) végébe.
2. A teleszkópos csövet (14) a fogantyútól (16) elhúzva távolíthatja el.
3. Nyomja meg a magasságállító kapcsolót (14) a nyílal jelölt irányba, majd a végénél fogva húzza meg a teleszkópos cső (13) hosszának beállításához.

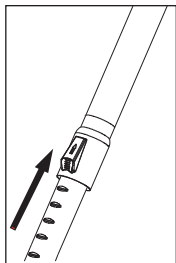

### 3.4. A parketta / kárpit kefe rögzítése / eltávolítása

1. Rögzítse a teleszkópos csövet (14) a parketta / kárpit keféhez (12).
2. A teleszkópos csövet (14) a parketta / kárpit kefétől (12) elhúzva távolíthatja el.

### 3.5. A többféle padlón használható kefe beállítása

Állítsa át a többféle padlón használható kefén (12) található reteszt (11) vagy;

- a "|||||" pozícióba szilárd padlókhöz és parkettákhoz.

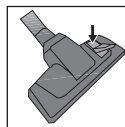

- a "◊" pozícióba kárpitokhoz és szőnyegekhez.

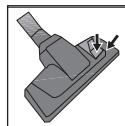

### 3.6. Működés





1. Húzza meg a készülék hátulján található kábelt, és dugja be az aljzatba.
2. A készülék ki- és bekapcsolásához nyomja meg a BE/KI gombot (3).

## 3 Használat

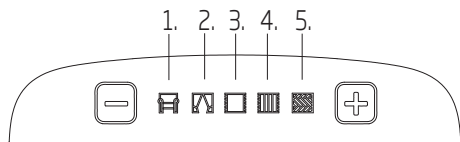
### 3.6.1 A szívóteljesítmény beállítása

A szívóteljesítményt az érintésvezérelt panelen (1) található **+ / -** -gombok segítségével állíthatja be.



1. Használja a készülékét az alábbi szinten a diványok tisztításához: 
2. Használja a készülékét az alábbi szinten a függönyök és asztalterítők tisztításához: 
3. Használja a készülékét az alábbi szinten a kárpitok tisztításához: 
4. Használja a készülékét az alábbi szinten a szőnyegek tisztításához: 
5. Használja a készülékét az alábbi szinten a szilárd felületek tisztításához: 

### 3.6.2 Szívóteljesítmény szabályozó

Csökkenheti a parketta/kárpit kefe szívóteljesítményét egy adott szinten azáltal, hogy hátrafelé húzza fogantyún (16) található szívóteljesítmény szabályozót (15), így nem kell használnia a terméken található vezérlőpanelt (1).

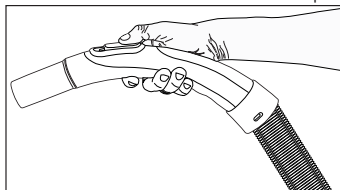

### 3.6.3 Porzsák kijelző

Amint megtelik a porzsák, a kijelzőn és az érintős vezérlőpanelen (1) egy időben villogni kezdenek a jelzőfények. Cserélje ki a porzsákokat.

### 3.7 Tartozékok

#### Kis résekhez kialakított eszköz

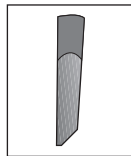

„Nehezen hozzáférhető” területek, pl. a székek és a bútorok közötti helyek takarítására.

#### Eszköz kárpitozott bútorokhoz

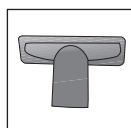

Padlók, lépcsőházak, gépjárművek, diványok és székek stb. takarításához megfelelő.



**FIGYELEM:** Ne használja a fogantyú külső végét (16) tartva.

### 3.8 Turbó sapka

A Turbó sapka (17) lehetővé teszi az Ön számára, hogy gyorsabb és hatékonyabb módon tisztítsa fel a haját a kárpitokról. Ily módon még a nehezen eltávolítható hajakat, pl.: kutyák és macskák szőrét is könnyen feltakaríthatja.

Nyomja előre a sapkán található fedőt a nyílal jelölt irányba olyan felületek esetén, amelyeken nehéz mozgatni a turbó sapkát (17).

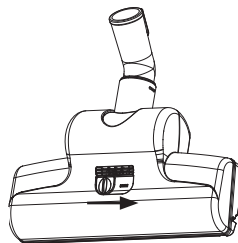



### 3.9 Az energiacímkére vonatkozó jelölések

Ez egy általános célú porszívó. Annak érdekében, hogy a legnagyobb energiahatékonyságot és tisztítási teljesítmény osztályt érje el a kárpit és a parketta tisztításánál, kérjük, a nagy teljesítményű parketta / kárpit keféket (12) használja. Az energiacímkére vonatkozó értékeket az előre meghatározott mérési módszereknek megfelelően határozták meg (a EN60312-1 szabványnak megfelelően).

### 3.10. A porszívó kikapcsolása és a parkolás

1. Kapcsolja ki a készülékét a BE/KI gomb (3) segítségével, majd húzza ki a konnektorból.
2. Nyomja meg a kábel feltekerő gombot (2) a kábel feltekeréséhez.

#### Függőleges parkolás

Akassza be a többféle padlón használható kefe kampóját az eszköz alatt található parkolóhelybe.

#### Vízszintes parkolás

Akassza be a többféle padlón használható kefe kampóját az eszköz mögött található parkolóhelybe.

## 4 Tisztítás és ápolás

A készülék tisztítása előtt kapcsolja ki és húzza ki.



**FIGYELEM:** Soha ne használjon gázolajat, oldószert, maró hatású tisztítószerket, fémtárgyakat vagy kemény keféket az készülék tisztításához.

### 4.1 A porzsák cseréje

Amint megtelik a porzsák, a kijelzőn és az érintős vezérlőpanelen (1) egy időben villogni kezdenek a jelzőfények. Cserélje ki a porzsákat.

1. A portartály (7) felnyitásához nyomja meg a gombot, amely felnyitja a felső burkolatot (8).
2. Vegye ki a porzsákat a zsáktartóból azáltal, hogy kihúzza azt a tálcájából.

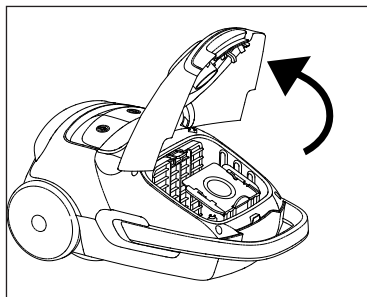

3. Ártalmatlanítsa a megtelt porzsákat.
4. A tálcájánál fogva tolja vissza az új porzsákat a zsáktartóba. Bizonyosodjon meg arról, hogy az tökéletesen illeszkedik.
5. Zárja vissza a készülék felső burkolatát (7).



**FIGYELEM:** A felső burkolat (7) visszazárásakor azt ne erőltesse, hiszen az a műanyag alkatrészek sérüléséhez vezethet.



**FIGYELEM:** A nem illetékes kereskedőtől vagy szervizektől vásárolt porzsákok nem eredetiek. Ezen porzsákok gyengébb minőségűek és hamarabb elhasználódnak, aminek köszönhetően a készüléke is működésképtelenné fog válni. A nem hitelesített porzsákok használatából eredő meghibásodásokat jelen garancia nem fedezi.



**FIGYELEM:** Ne mossa ki a porzsákat.

### 4.2. A szűrők tisztítása



Motorvédő szűrő      Szivacs szűrő      HEPA szűrő

Tisztítsa meg a szűrőket 5 porzsák cseréjéét követően (ezen adat a használat gyakoriságától és a terület típusától függ).

A portartályban felgyülemlt por ürítésekor a motorvédő szűrőt, a habszűrőt és a HEPA szűrőt is ürítse ki.



**FIGYELEM:** A szűrők szárításához ne használjon hajszárítókhoz, tűzhelyekhez vagy egyéb hőforrásokhoz hasonló készülékeket.



**FIGYELEM:** Ne illesse vissza a szűrőket, ha azok nem száradtak meg teljesen; ellenkező esetben nyirkosság szaga visszakerülhet a levegőbe, a víz bejuthat a készülék hátsó részébe vagy a szűrők károsodását is okozhatja.

## 4 Tisztítás és ápolás



**FIGYELEM:** A szűrők teljes száradását követően helyezze vissza azokat a helyükre.

### 4.2.1 Motorvédő szűrő

1. A portartály (7) felnyitásához nyomja meg a gombot, amely felnyitja a felső burkolatot (8).
2. A szűrő fedelének felnyitásához húzza a szűrő fedél reteszét a nyilak által mutatott irányba.

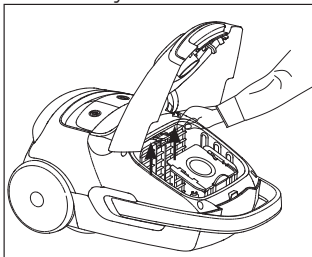

3. Távolítsa el a szivacsot a ketrecéből.
4. Rázza ki és öblítse le vízzel. Öblítést követően óvatosan szorítsa meg a szivacsot.

### 4.2.2. Szivacs szűrő

1. Nyomja le az alsó fedél nyitó reteszét a fedél kinyitásához.
2. Az öblítéshez távolítsa el a fedél hátsó felén található szivacsot.

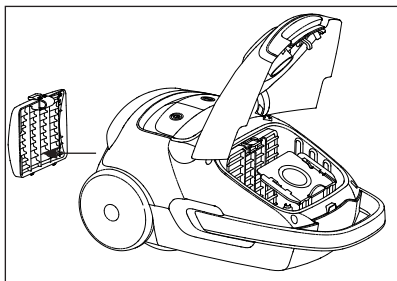

3. Öblítést követően óvatosan szorítsa meg a szivacsot.

### 4.2.3. HEPA szűrő

1. A HEPA szűrő eltávolításához nyomja meg a hátsó fedél gombját.

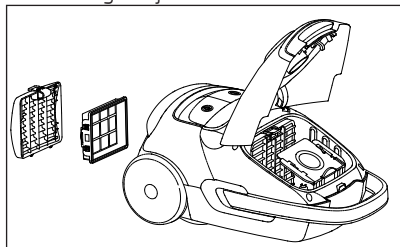

2. Rázza ki és öblítse le vízzel.
3. Öblítést követően hagyja száradni a HEPA szűrőt.

### 4.3. Tárolás

- Gondosan tárolja a készüléket, ha hosszabb ideig nem kívánja használni azt.
- Húzza ki a készüléket a konnektorból.
- Tartsa távol gyermekektől.

# Proszę najpierw przeczytać instrukcję obsługi.

Droży Klienci,

Dziękujemy za wybór wyrobu marki Beko. Mamy nadzieję, że wyrób ten, wyprodukowany przy użyciu wysokiej jakości najnowszej technologii, okaże się w najwyższym stopniu zadowolający. Dlatego proszę przed jego użyciem uważnie przeczytać całą tę instrukcję obsługi i towarzyszące jej dokumenty i zachować ją do wglądu na przyszłość. Przy przekazaniu tego wyrobu komuś innemu, proszę oddać mu także tę instrukcję. Proszę przestrzegać wszystkich ostrzeżeń i informacji z tej instrukcji obsługi.

## Znaczenie symboli

W niniejszej instrukcji stosuje się następujące symbole:



Ważne informacje i przydatne wskazówki dotyczące użytkowania.



**WARNING:** Warnings against dangerous situations concerning the security of life and property.



Klasa ochronności przeciwporażeniowej.



Urządzenie zostało wyprodukowane w nowoczesnych, bezpiecznych dla środowiska zakładach bez wpływu na przyrodę.



Nie zawiera bifenyli polichlorowanych (PCB).

Rozdział ten zawiera instrukcje zachowania bezpieczeństwa, które pomogą chronić się przed zagrożeniem obrażeniami ciała lub szkodami w mieniu.

Nieprzestrzeganie tych instrukcji unieważnia udzieloną gwarancję.

## **1.1 Bezpieczeństwo: Zasady ogólne**

- Urządzenie jest zgodne z międzynarodowymi normami bezpieczeństwa.
- Urządzenie to mogą używać dzieci ośmioletnie i starsze oraz osoby o ograniczonej sprawności fizycznej, zmysłowej lub umysłowej, lub pozbawione doświadczenia i wiedzy, jeśli są pod nadzorem lub poinstruowano je co do użytkowania tego urządzenia w bezpieczny sposób i rozumieją związane z tym zagrożenia. Dzieci nie powinny bawić się tym urządzeniem. Dzieci bez nadzoru nie mogą go czyścić ani konserwować.
- Nie należy używać minibaru, jeśli uszkodzony jest jego przewód zasilający lub on sam. Należy skontaktować się z autoryzowanym serwisem.
- Zasilanie z domowej sieci elektrycznej powinno być zgodne z informacjami podanymi na tabliczce znamionowej tego urządzenia.
- Sieć elektryczna musi być zabezpieczona bezpiecznikiem co najmniej 16 A.
- Nie należy używać przedłużaczy razem z tym urządzeniem.
- Aby zapobiec uszkodzeniu przewodu zasilającego, należy się upewnić, że nie utknął, nie zagiął, ani nie ociera o ostre krawędzie.
- Nie wolno dotykać tego urządzenia ani jego wtyczki, jeśli jest włączone do gniazdka, mokrymi ani wilgotnymi dłońmi.
- Nie należy wyjmować wtyczki z gniazdka ciągnąc za przewód zasilający.

- Nie odkurzać materiałów palnych, a podczas odkurzania popiołu z papierosów upewnić się, że jest on zimny.
- Nie odkurzać wody ani innych cieczy.
- Chronić urządzenie przed deszczem, wilgocią i źródłami ciepła.
- Nigdy nie wolno używać tego urządzenia w pobliżu przedmiotów ani materiałów łatwopalnych i palnych.
- Przed przystąpieniem do czyszczenia i konserwacji minibaru należy wyjąć jego wtyczkę z gniazdka.
- Podczas mycia nie zanurzać urządzenia ani kabla w wodzie.
- Regularnie sprawdzać wąż urządzenia. W przypadku uszkodzenia nie wolno używać urządzenia i należy skontaktować się z autoryzowanym serwisem.
- Nie należy próbować rozkładać tego urządzenia na części.
- Należy stosować wyłącznie oryginalne lub zalecane przez producenta części zamienne.
- Przy intensywnym czyszczeniu z pyłu takiego cement lub zaprawa murarska wskaźnik przepełnienia worka zapali się wcześniej, niż się spodziewamy. W takim przypadku należy wymienić worek, nawet jeśli jest pusty.
- Nie używać urządzenia bez filtrów. Może to spowodować jego uszkodzenie.
- Podczas odkurzania schodów urządzenie powinno znajdować się niżej niż użytkownik.
- Opakowanie należy przechowywać w miejscu niedostępnym dla dzieci.

## 1.2 Zgodność z dyrektywą WEEE i usuwanie odpadów

Niniejszy wyrób jest zgodny z dyrektywą Parlamentu Europejskiego i Rady (2012/19/WE). Wyrób ten oznaczony jest symbolem klasyfikacji zużytych urządzeń elektrycznych i elektronicznych (WEEE).



Wyrób ten wykonano z części i materiałów wysokiej jakości, które mogą być odzyskane i użyte jako surowce wtórne. Po zakończeniu użytkowania nie należy pozbywać się go razem z innymi odpadkami domowymi. Należy przekazać go do punktu zbiórki urządzeń elektrycznych i elektronicznych na surowce wtórne. Aby dowiedzieć się, gdzie jest najbliższy taki punkt, prosimy skonsultować się z władzami lokalnymi.

## 1.3 Zgodność z dyrektywą RoHS

Niniejszy wyrób jest zgodny z dyrektywą Parlamentu Europejskiego i Rady RoHS (Ograniczenie użycia substancji niebezpiecznych) (2011/65/WE). Nie zawiera szkodliwych i zakazanych materiałów, podanych w tej dyrektywie.

## 1.4 Informacje o opakowaniu



Opakowanie tego wyrobu wykonano z materiałów nadających się do recyklingu, zgodnie z naszym ustawodawstwem krajowym. Nie wyrzucaj materiałów opakowaniowych do śmieci wraz z innymi odpadkami domowymi. Oddaj je w jednym z wyznaczonych przez władze lokalne punktów zbiórki materiałów opakowaniowych.

## 2 Oto Wasz odkurzacz

### 2.1 Opis ogólny

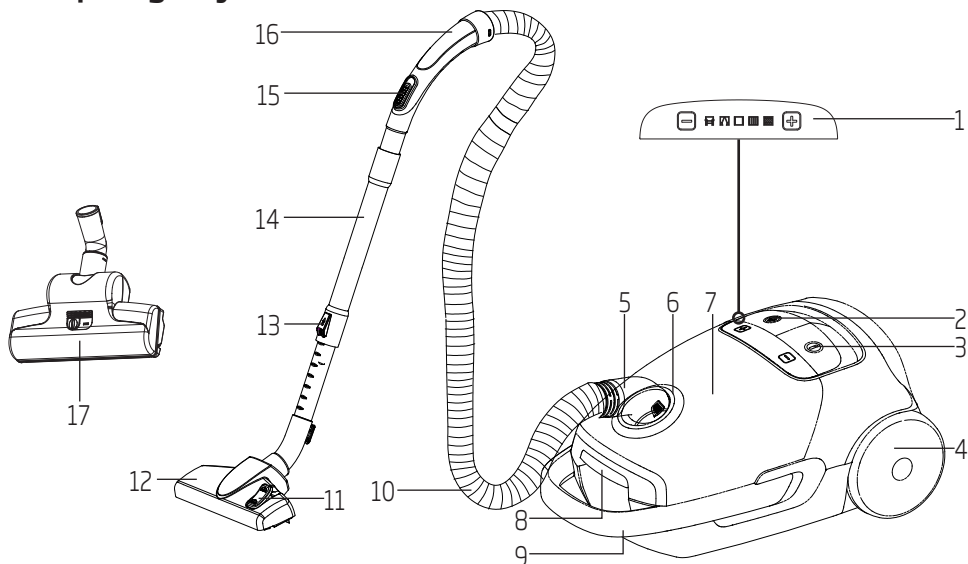

1. Wyświetlacz i panel dotykowy
2. Przycisk zwijania kabla
3. Przycisk Wł./wył.
4. Kółko
5. Pokrywka węża
6. Dysza ssąca
7. Pokrywa górna
8. Przycisk otwierania pojemnika na kurz
9. Uchwyt do noszenia
10. Wąż
11. Zatrzask dostosowania szczotki do parkietów/dywanów
12. Szczotka do parkietów/dywanów
13. Zatrzask regulacji rury teleskopowej
14. Rura teleskopowa
15. Sterowanie odkurzaczem
16. Uchwyt
17. Nakładka turbo

### 2.2 Dane techniczne

<b>Moc</b>	: 800 W
<b>Poziom hałasu</b>	: 70 dB(A)
<b>Masa netto</b>	: 5,1 kg
<b>Napięcie zasilania</b>	: 220-240 V~, 50-60 Hz
<b>Objętość kurzu</b>	: 3,5 L
<b>Promień działania</b>	: 9 m
<b>Klasa energetyczna</b>	: A
<b>Filtr</b>	: HEPA13
<b>Zbieranie kurzu z dywanu</b>	: C
<b>Zbieranie kurzu z twardej powierzchni</b>	: A
<b>Emisja kurzu</b>	: A

Zastrzega się prawo do modyfikacji konstrukcji i parametrów technicznych.

Wartości podane w oznaczeniach umieszczonych na tym wyrobie lub w innych dostarczanych wraz z nim materiałach drukowanych uzyskano w warunkach laboratoryjnych zgodnie z obowiązującymi normami. Wartości te mogą się różnić w zależności od użytkowania urządzenia i warunków w jego otoczeniu.



## 3 Obsługa

### 3.1 Przeznaczenie

Urządzenie jest przeznaczone do użytku domowego i nie nadaje się do zastosowań przemysłowych.

### 3.2 Zakładanie/wyjmowanie węża

1. Wepchnij końcówkę węża (10) w kierunku strzałki do wlotu węża (5).

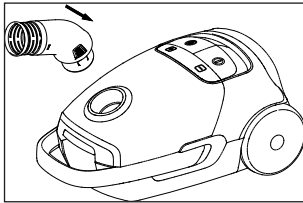

- Zatrzaski na końcówce węża (5) powinny kliknąć przy blokowaniu w pozycji.
- 2. Naciśnij zatrzaski na końcówce węża, (10) aby go wyjąć (5).

### 3.3 Zakładanie/wyjmowanie rury teleskopowej

1. Włóż rurę teleskopową (14) w końcówkę uchwyty (16).
2. Aby wyjąć rurę teleskopową (14), wyciągnij ją z uchwyty (16).
3. Naciśnij przycisk ustawiania wysokości (14) w kierunku strzałki i pociągnij od końca rury teleskopowej, aby dopasować jej długość (13).

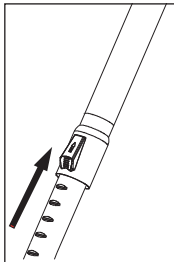

### 3.4 Zakładanie i zdejmowanie szczotki do parkietów/dywanów

1. Zamocuj rurę teleskopową (14) do szczotki do parkietów/dywanów (12).
2. Aby wyjąć rurę teleskopową (14), wyciągnij ją ze szczotki do parkietów/dywanów (12).

### 3.5 Dopasowywanie szczotki uniwersalnej

Przesuń zatrzask (11) na szczotce uniwersalnej (12);

- w pozycję „”, aby odkurzać twarde podłogi i parkiety.

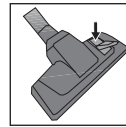

- w pozycję „”, aby odkurzać dywany i chodniki.

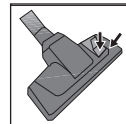

### 3.6 Obsługa





1. Pociągnij wtyczkę z tyłu urządzenia i włóż ją do gniazdka.
2. Aby włączyć lub wyłączyć urządzenie, (3) naciśnij przycisk Zał./Wył.

## 3 Obsługa

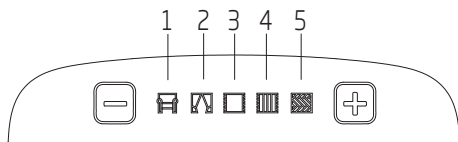
### 3.6.1 Dostosowywanie mocy ssania

Moc ssania można regulować za pomocą przycisków (1) + / - na panelu dotykowym na odkurzaczu.



1. Aby odkurzyć kanapy, użyj urządzenia na poziomie .
2. Aby odkurzyć zasłony lub obrusy, użyj urządzenia na poziomie .
3. Aby odkurzyć dywany, użyj urządzenia na poziomie .
4. Aby odkurzyć chodniki, użyj urządzenia na poziomie .
5. Aby odkurzyć twarde powierzchnie, użyj urządzenia na poziomie .

### 3.6.2 Regulacja mocy ssania

Aby obniżyć moc ssania szczotki do parkietów i dywanów, wystarczy przesunąć do tyłu regulator mocy ssania (15) na uchwycie (16) bez konieczności używania panelu sterowania (1) na urządzeniu.

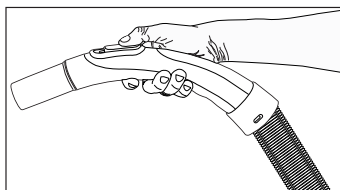

### 3.6.3 Wskaźnik przepelnienia worka na kurz

Gdy worek na kurz się zapełni, wszystkie ikony na wyświetlaczu i na panelu sterowania (1) zaczną jednocześnie migać. Wymień worek na kurz.

## 3.7 Akcesoria

### Przyrząd szczelinowy

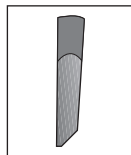

Odpowiedni do czyszczenia trudnodostępnych miejsc, w tym przestrzeni między krzesłami i meblami.

### Przyrząd do mebli tapicerowanych

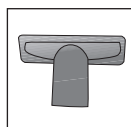

Odpowiedni do podłóg, czyszczenia schodów, samochodów, kanap, krzeseł itp.



**Uwaga:** Nie używaj, trzymając zewnętrzny koniec uchwytu (16).

## 3.8 Nakładka turbo

Nakładka turbo (17) umożliwia szybsze i bardziej wydajne usuwanie włosów z dywanów. Dzięki temu można łatwo usuwać różnego rodzaju trudne do usunięcia włosy, m.in. sierść zwierząt.

W przypadku odkurzania powierzchni, po których trudno jest przesunąć nakładkę turbo (17), przesunij suwak na nakładce w kierunku wskazanym strzałką.

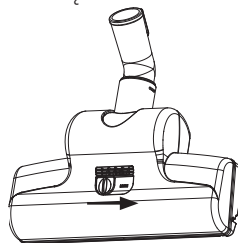

### 3.9 Warnings regarding the energy label

Jest to odkurzacz przeznaczony do ogólnego użytku. Aby uzyskać najwyższą wydajność energetyczną i efektywność odkurzania dywanów i parkietów, należy korzystać ze standardowej wysokowydajnej szczotki do dywanów/parkietów (12). Określone wartości dotyczące specyfikacji energetycznej zostały podane zgodnie ze wstępnie zdefiniowanymi metodami pomiaru (według normy EN60312-1).

### 3.10 Wyłączanie i parkowanie odkurzacza

1. Wyłącz urządzenie, naciskając przycisk Zał./Wył. (3) i wyciągnij wtyczkę.
2. Zwiń przewód zasilający, naciskając przycisk zwijania przewodu (2).

#### Parkowanie w pionie

Przymocuj zaczep szczotki uniwersalnej do gniazda parkingowego u dołu urządzenia.

#### Parkowanie w poziomie

Przymocuj zaczep szczotki uniwersalnej do gniazda parkingowego z tyłu urządzenia.

## 4 Czyszczenie i konserwacja

Przed przystąpieniem do czyszczenia urządzenia wyłącz je i wyjmij wtyczkę z kontaktu.



**Uwaga:** Do czyszczenia urządzenia nie wolno używać benzyny, rozpuszczalników, substancji żrących, metalowych przedmiotów ani twardych szczotek.

### 4.1 Wymiana worka na kurz

Gdy worek na kurz się zapełni, wszystkie ikony na wyświetlaczu i na panelu sterowania (1) zaczną jednocześnie migać. Wymień worek na kurz.

1. Otwórz górną pokrywę (8), naciskając przycisk otwierania pojemnika na kurz (7).
2. Wyjmij worek na kurz z uchwytu, wyciągając go za tackę.

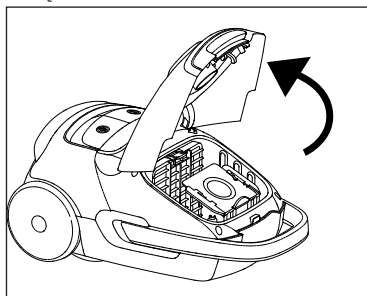

3. Wyrzuć pełny worek na kurz.
4. Włóż w uchwyt nowy worek, trzymając za tackę. Upewnij się, że worek został prawidłowo zamocowany.
5. Zamknij górną pokrywę (7) urządzenia.



**Uwaga:** Nie zamykaj na siłę górnej pokrywy (7), ponieważ plastikowe elementy mogą ulec uszkodzeniu.



**Uwaga:** Worki na kurz, których nie kupiono u autoryzowanych przedstawicieli lub w autoryzowanych serwisach, nie są oryginalne. Worki takie są gorszej jakości i szybciej się niszczą, co uniemożliwia pracę odkurzacza. Awarie spowodowane użyciem nieoryginalnych worków nie są objęte gwarancją.



**Uwaga:** Nie myj worka na kurz.

### 4.2 Czyszczenie filtrów

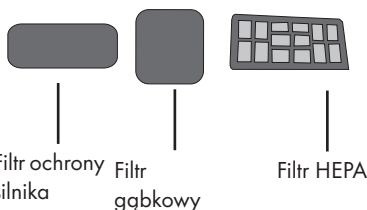

Po pięciu wymianach worków na kurz (ta liczba różni się w zależności od częstotliwości i obszaru zastosowania) wyczyść filtry.

Podczas oczyszczania pojemnika z nagromadzonego kurzu należy wyczyścić filtr ochrony silnika, filtr piankowy oraz filtr HEPA.



**Uwaga:** Do suszenia filtrów nie używaj urządzeń takich jak suszarki, kuchenki i inne źródła gorącego powietrza.



**Uwaga:** Nie instaluj z powrotem filtrów, zanim nie wyschną one dokładnie; w przeciwnym razie w powietrzu może być czuć wilgoć, z tylnej części może pryskać woda lub filtry mogą ulec uszkodzeniu.

## 4 Czyszczenie i konserwacja



**Uwaga:** Filtry umieszczaj w oryginalnym miejscu, kiedy będą suche.

### 4.2.1 Filtr ochrony silnika

1. Otwórz górną pokrywę (8), naciskając przycisk otwierania pojemnika na kurz (7).
2. Pchnij zatrzaski pokrywy filtra w kierunku strzałki, aby otworzyć pokrywę filtra.

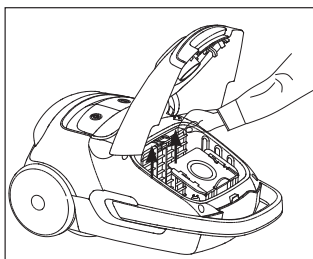

3. Wyjmij gąbkę z osłony.
4. Wyrzep ją i opłucz wodą. Po przepłukaniu delikatnie wyciśnij.

### 4.2.2 Filtr gąbkowy

1. Naciśnij zatrzask otwierania tylnej pokrywy, aby ją otworzyć.
2. Wyjmij gąbkę znajdującą się z tyłu pokrywy, aby ją przepłukać.

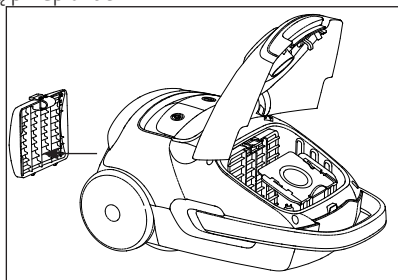

3. Po przepłukaniu delikatnie wyciśnij.

### 4.2.3 Filtr HEPA

1. Naciśnij przycisk tylnej pokrywy, aby ją otworzyć i wyjąć filtr HEPA.

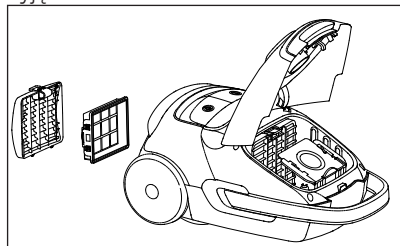

2. Wyrzep go i opłucz wodą.
3. Po opłukaniu zostaw filtr HEPA do wyschnięcia.

### 4.3 Przechowywanie

- Jeśli nie chcesz używać urządzenia przez dłuższy czas, przechowuj je starannie.
- Wyłącz urządzenie z kontaktu.
- Chronь urządzenie przed dostępem dzieci.

## **Warunki gwarancji Beko S.A- (małe urządzenia AGD)**

BEKO spółka akcyjna z siedzibą w Warszawie (02-819), przy ulicy Puławskiej 366, wpisana do rejestru przedsiębiorców prowadzonego przez Sąd Rejonowy dla m.st. Warszawy w Warszawie, XIII Wydział Gospodarczy Krajowego Rejestru Sądowego, pod numerem: 0000078147 (dalej: „BEKO”) udziela gwarancji jakości (dalej: „Gwarancja”) na wprowadzone przez BEKO do obrotu na terenie Polski produkty marki BEKO (dalej: „Urządzenia”) osobom, które nabyły te produkty („Użytkownik”) na następujących warunkach:

### **I. ZAKRES OCHRONY.**

1. BEKO gwarantuje, że Urządzenie zakupione przez Użytkownika jest wolne od wad produkcyjnych lub materiałowych, powstałych z przyczyn tkwiących w tym Urządzeniu (dalej: „Wada”), które ujawnią się w ciągu terminu określonego w części II. niniejszych Warunków Gwarancji (dalej: „Okres Gwarancyjny”).
2. W razie ujawnienia się Wady Produktu w trakcie Okresu Gwarancyjnego, zostanie ona usunięta na koszt BEKO w sposób uzależniony od właściwości wady, na zasadach i w zakresie określonym w niniejszych Warunkach Gwarancji.
3. BEKO zobowiązuje się do usunięcia Wady poprzez dokonanie nieodpłatnej naprawy lub wymiany Urządzenia, bądź też reklamacja zgłoszona na podstawie niniejszych Warunków Gwarancji zostanie rozpoznana w inny sposób uzgodniony przez BEKO i Użytkownika.
4. Udzielona gwarancja jest ważna na terytorium Rzeczypospolitej Polskiej.

### **II. CZAS TRWANIA GWARANCJI.**

1. Okres Gwarancyjny wynosi 24 miesiące licząc od daty zakupu Urządzenia przez pierwszego Użytkownika, z zastrzeżeniem wynikającym z punktu 2 poniżej.
2. Udzielona gwarancja nie obejmuje Urządzeń zakupionych później niż 36 miesięcy licząc od daty produkcji Urządzenia zgodnie z numerem seryjnym znajdującym się na tabliczce znamionowej Urządzenia.

### **III. PROCEDURA ZGŁOSZENIA REKLAMACYJNEGO.**

1. Wady Urządzenia ujawnione w Okresie Gwarancyjnym będą usuwane pod warunkiem przedstawienia przez Użytkownika dowodu zakupu tego Urządzenia zawierającego oznaczenia niezbędne do jego identyfikacji ( model, datę zakupu).
2. Uprawnienia wynikające z niniejszych Warunków Gwarancji mogą być zrealizowane przez Użytkownika wyłącznie w Autoryzowanych Punktach Serwisowych BEKO (dalej: „Serwis”) po uprzednim dokonaniu zgłoszenia na Infolinii BEKO pod numerem telefonu: 62 766 77 70. Lista wszystkich lokalizacji Serwisu dostępna jest na stronie internetowej BEKO [www.beko.pl](http://www.beko.pl)
3. Urządzenie powinno być odpowiednio zapakowane i zabezpieczone przez Użytkownika na czas transportu do punktu serwisowego Beko.
4. Urządzenie do zabudowy meblowej powinno być udostępnione do naprawy przez Użytkownika lub Sprzedawcę w sposób umożliwiający przystąpienie do jego naprawy przez pracowników Serwisu Beko.
5. Wady Urządzenia będą usunięte w terminie 21 dni od daty zgłoszenia Wady na Infolinii BEKO.
6. Jeżeli część zamienna wymieniana w ramach uprawnień wynikających z niniejszych Warunków Gwarancji Urządzenia jest sprowadzana z zagranicy, termin naprawy, o którym mowa w punkcie 5 powyżej, może ulec wydłużeniu jednak, nie więcej niż do 30 dni licząc odpowiednio od daty zgłoszenia Wady na Infolinii BEKO. BEKO zastrzega, że w wyjątkowych przypadkach, gdy Wada nie wpływa na funkcjonowanie Urządzenia, dopuszczalne jest przekroczenie terminu 30 dni opisanego w zdaniu poprzedzającym. Informacje o spodziewanych terminach napraw dostępne są na Infolinii BEKO pod numerem 62 766 77 70.
7. Po usunięciu Wady, Urządzenie zostanie dostarczone Użytkownikowi na koszt BEKO.

### **IV. WYŁĄCZENIA.**

1. Warunkiem skorzystania z niniejszych Warunków Gwarancji jest:
  - a. użytkowanie Urządzenia zgodnie z Instrukcją Obsługi dołączonej do tego Urządzenia i jego przeznaczeniem, jak również odpowiednie czyszczenie i konserwację Urządzenia;

- b. użytkowanie w warunkach indywidualnego gospodarstwa domowego. Urządzenie nie jest używane do celów prowadzenia działalności gospodarczej lub w zastosowaniach eksploatacji masowej, w szczególności w gastronomicznej działalności hoteli, restauracji i innych obiektów turystyczno-rekreacyjnych lub zbiorowego żywienia.
- c. stosowanie osprzętu zalecanego przez producenta;
- d. brak ingerencji w Urządzenie przez osoby do tego nieupoważnione;
- e. brak ingerencji w tabliczkę znamionową z numerem seryjnym Urządzenia.

2. Udzielona przez Beko Gwarancja nie obejmuje:

- a. wad powstałych z przyczyn innych niż tkwiące w Urządzeniu;
- b. czynności przewidzianych w Instrukcji Obsługi, do wykonania których zobowiązany jest Użytkownik Urządzenia we własnym zakresie i na swój koszt, w tym: instruktażu dotyczącego obsługi Urządzenia, instalacji oraz regulacji urządzenia.
- c. usterek powstałych w wyniku nieprawidłowego lub niewłaściwego użytkowania, niedbalstwa, przypadkowego uszkodzenia Urządzenia, nieodpowiedniego napięcia prądu lub dokonania jakichkolwiek zmian, które mają wpływ na niewłaściwe działanie Urządzenia, i które naprawiane były przez osoby nieupoważnione, używania instalacji niezgodnych z odpowiednimi Polskimi Normami i innych niż wymienione w Instrukcji Obsługi Urządzenia;
- d. uszkodzeń mechanicznych, termicznych, chemicznych, korozji, innych uszkodzeń spowodowanych działaniem lub zaniedbaniem Użytkownika lub powstałych na skutek działania sił zewnętrznych (do których zalicza się w szczególności wyładowania atmosferyczne, skoki napięcia, wszystkiego rodzaju awarie domowej instalacji wodno-kanalizacyjnej, itp.), a także powstałych na skutek przedostania się zanieczyszczeń lub ciał obcych do Urządzenia.
- e. zakamienienia (proces odkamieniania musi być przeprowadzany zgodnie z instrukcją obsługi z użyciem odpowiednich środków czyszczących)
- f. elementów ze szkła, plastiku oraz porcelany;
- g. odbarwień Urządzenia lub poszczególnych jego części;
- h. usterek powstałych w wyniku niewłaściwego montażu Urządzenia w zabudowie meblowej, niezgodnego z Instrukcją Obsługi Urządzenia lub innymi wytycznymi dotyczącymi montażu sprzętu w zabudowie meblowej określonymi przez Producenta;



- i. usterek powstałych na skutek przechowywania i użytkowania Urządzenia w warunkach, które są niezgodne z normalnymi warunkami domowymi określonymi wymaganiami powszechnie obowiązujących przepisów prawa i odpowiednich Polskich Norm.

## **V. POZOSTAŁE POSTANOWIENIA.**

Niniejsze warunki gwarancji mają zastosowanie do Urządzeń zakupionych od dnia 25.12.2014 r. Gwarant oświadcza, że niniejsza Gwarancja jest udzielana Użytkownikowi dodatkowo i nie wyłącza, nie ogranicza ani nie zawiesza uprawnień Użytkownika wynikających z przepisów o rękojmi za wady rzeczy sprzedanej na podstawie Kodeksu cywilnego.

# Прочитайте эту инструкцию перед началом эксплуатации!

Уважаемый покупатель!

Благодарим вас за выбор этого изделия компании Веко. Мы надеемся, что продукция, изготовленная на современном оборудовании и имеющая высокий уровень качества, будет служить вам наилучшим образом. Для этого перед началом эксплуатации устройства внимательно прочитайте данную инструкцию и все прочие сопроводительные документы и используйте их в дальнейшем в справочных целях. При передаче устройства другому лицу необходимо также передать эту инструкцию. Соблюдайте указания, которые даны в этой инструкции по эксплуатации, и обращайтесь особое внимание на справочные пометки и предупреждения.

## Условные обозначения

В различных разделах данной инструкции по эксплуатации использованы указанные ниже символы.



Важная информация и полезные советы по эксплуатации.



### **ПРЕДУПРЕЖДЕНИЕ!**

Предупреждения об опасности травмирования или повреждения имущества.



Класс защиты от поражения электрическим током.



Это изделие изготовлено на современном оборудовании, не загрязняющем окружающую среду.



Не содержит ПВХ.

В этом разделе содержатся правила техники безопасности, соблюдение которых позволит избежать травмирования или повреждения имущества.

При несоблюдении этих правил гарантийные обязательства аннулируются.

## 1.1 Общая безопасность

- Данное устройство отвечает международным стандартам безопасности.
- Дети старше 8 лет, а также лица с ограниченными физическими, сенсорными и умственными способностями или без соответствующих навыков и опыта могут использовать данный прибор только под присмотром или после получения инструкций по поводу безопасного использования прибора и осознания связанных с этим опасностей. Не позволяйте детям играть с прибором. Не позволяйте детям самостоятельно выполнять очистку и обслуживание прибора.
- В ни в коем случае не пользуйтесь электроприбором, если шнур питания или электроприбор повреждены. В таком случае следует обратиться в авторизованный сервисный центр.
- Напряжение сети питания должно соответствовать информации, указанной на табличке с техническими данными.
- Питание электроприбора должно быть защищено предохранителем с номинальным током не менее 16 А.
- Не подключайте электроприбор через удлинитель.
- Для предупреждения повреждения кабеля следует убедиться, что он не застрял, не перекручен и не упирается в острые края поверхностей.
- Не прикасайтесь к электроприбору или его вилке при включении, если у вас мокрые или влажные руки.

- Не наматывайте шнур питания на прибор при отключении от сети питания.
- Не следует убирать пылесосом горючие вещества, а при уборке сигаретного пепла следует предварительно убедиться, что он остыл.
- Не следует убирать пылесосом воду и другие жидкие вещества.
- Необходимо защищать электроприбор от воздействия дождя, влажности а также держать вдали от источников тепла.
- Запрещается пользоваться электроприбором во взрывоопасных местах и вблизи легковоспламеняющихся и горючих материалов.
- Перед чисткой и техническим обслуживанием отключите прибор от электрической сети.
- Для очистки электроприбора или его кабеля не следует опускать их в воду.
- Необходимо регулярно проверять состояние шланга электроприбора. В случае повреждений не следует использовать устройство — обратитесь в авторизованный сервисный центр.
- Ни в коем случае не разбирайте электроприбор.
- Используйте только оригинальные детали или детали, рекомендованные производителем.
- Если пылесос в основном используется для сбора, например, цементной пыли или цементного раствора, индикатор пыли загорится раньше, чем обычно. В этом случае замените мешок-пылесборник, даже если он пустой.
- Не используйте электроприбор без фильтров, поскольку это может привести к его повреждению.
- При уборке пылесосом лестниц электроприбор должен стоять ниже пользователя.

- Храните материал упаковки в недоступном для детей месте.

## 1.2 Соответствие Директиве WEEE и утилизация продукта

Данное изделие соответствует требованиям Директивы по утилизации отходов электрического и электронного оборудования (2012/19/ЕС). Изделие содержит символ отходов электрического электронного оборудования (WEEE).



Это изделие изготовлено из высококачественных материалов и компонентов, которые пригодны для повторного использования и подлежат вторичной переработке.

После окончания срока эксплуатации не выбрасывайте это изделие с обычными бытовыми и прочими отходами. Его следует сдать в центр сбора отходов электрического и электронного оборудования. О местонахождении ближайшего центра сбора отходов можно узнать в местных органах власти.

## 1.3 Соответствие Директиве ЕС по ограничению использования вредных веществ

Приобретенное вами изделие соответствует требованиям Директивы по ограничению использования вредных веществ (2011/65/ЕС). Оно не содержит указанных в Директиве вредных веществ и запрещенных материалов.

## 1.4 Информация об упаковке



Упаковка прибора изготовлена из вторичного сырья, в соответствии с государственными законами об охране окружающей среды. Не выбрасывайте упаковочные материалы вместе с бытовыми или другими отходами. Отнесите их в пункты приема упаковочных материалов, утвержденные местными органами власти.

### 2.1 Обзор

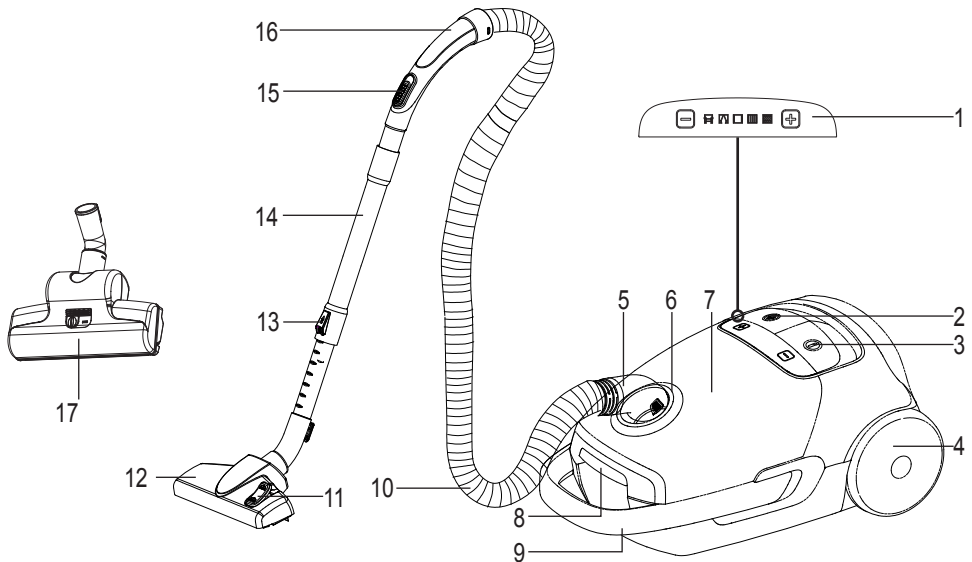

1. Дисплей и сенсорная панель управления
2. Кнопка сматывания кабеля
3. Выключатель питания
4. Колесико
5. Крышка шланга
6. Всасывающее отверстие
7. Верхняя крышка
8. Кнопка открытия контейнера пылесборника
9. Ручка для переноски
10. Шланг
11. Фиксатор регулировки щетки для паркета/ковра
12. Щетка для паркета/ковра
13. Фиксатор регулировки телескопической трубки
14. Телескопическая трубка
15. Управление пылесосом
16. Ручка
17. Щетка турборежима

### 2.2 Технические характеристики

<b>Мощность</b>	: 800 Вт
<b>Уровень шума</b>	: 70 дБ(А)
<b>Масса нетто</b>	: 5,1 кг
<b>Напряжение сети</b>	: 220–240 В~, 50–60 Гц
<b>Объем пылесборника</b>	: 3,5 л
<b>Радиус действия</b>	: 9 м
<b>Класс энергопотребления</b>	: A
<b>Фильтр</b>	: HEPA13
<b>Пыль на ковре</b>	: C
<b>Пыль на твердой поверхности</b>	: A
<b>Емкость пылесборника:</b>	A

Производитель оставляет за собой право на изменение технических характеристик и конструкции изделия.

Значения параметров, указанные в маркировке на устройстве или в печатных документах, поставляемых с ним, соответствуют значениям, полученным в лаборатории с применением соответствующих стандартов. Фактические данные могут различаться в зависимости от режима эксплуатации прибора и условий окружающей среды.

## 3 Эксплуатация

### 3.1 Назначение изделия

Прибор предназначен для бытового использования и не подходит для применения в промышленных целях.

### 3.2 Установка/извлечение шланга

1. Вставьте насадку шланга (10) в направлении стрелки в выпуск шланга (5).

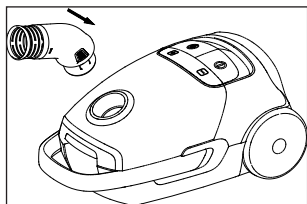

- Фиксаторы насадки шланга (5) должны защелкнуться.
2. Нажмите на фиксаторы на насадке шланга (10), чтобы снять шланг (5).

### 3.3 Установка/снятие телескопической трубки

1. Вставьте телескопическую трубку (14) в конец ручки (16).
2. Для снятия телескопической трубки (14) стяните ее с ручки (16).
3. Нажмите переключатель настройки высоты (14) в направлении стрелки и потяните за конец для регулировки длины телескопической трубки (13).

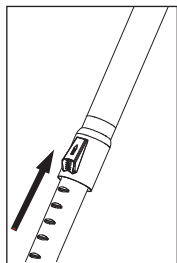

### 3.4 Установка/снятие щетки для паркета/ковра

1. Установите на телескопическую трубку (14) щетку для паркета/ковра (12).
2. Чтобы снять щетку для паркета/ковра (12), стяните ее с телескопической трубки (14).

### 3.5 Регулировка щетки для паркета/ковра

Сдвиньте защелку (11) на щетке для паркета/ковра (12) или

- используйте положение «|||≡» для твердых полов и паркета.

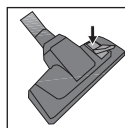

- используйте положение «◊≡» для ковров и ковровых покрытий.

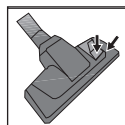

### 3.6 Эксплуатация

1. Потяните за вилку сзади устройства и вставьте ее в розетку.
2. Нажмите на выключатель питания (3) для включения устройства.



## 3.6.1 Регулировка мощности всасывания

Мощность всасывания регулируется с помощью кнопок + / - на панели управления (1) пылесоса.

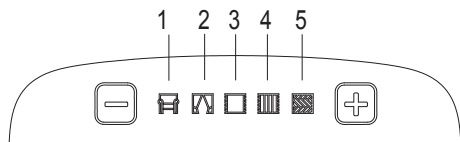

1. Для чистки мягкой мебели установите уровень всасывания .
2. Для чистки портьер и столовых скатертей установите уровень всасывания .
3. Для чистки ковров, ковровых покрытий и т. д. установите уровень всасывания .
4. Для чистки ковров, ковровых покрытий и т. д. установите уровень всасывания .
5. Для чистки твердых поверхностей установите уровень всасывания .

## 3.6.2 Регулировочная ручка мощности всасывания

Мощность всасывания можно уменьшать на самой щетке для паркета/ковров, отводя назад регулятор всасывания (15), который находится на рукоятке (16), что позволяет не пользоваться панелью управления (1) на устройстве.

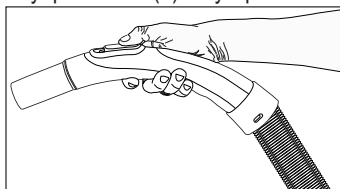

## 3.6.3 Индикатор заполнения пылесборника

Когда пылесборник будет заполнен, все значки на дисплее и на панели управления (1) будут одновременно мигать. Замените пылесборник.

## 3.7 Принадлежности

### Щелевая насадка

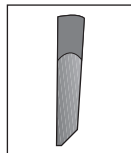

Подходит для очистки труднодоступных мест, включая зоны между креслами и мебелью.

### Насадка для чистки мягкой мебели

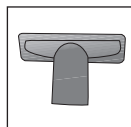

Подходит для полов, очистки лестниц, автомобилей, диванов, кресел и т. д.



**ПРЕДУПРЕЖДЕНИЕ!** Не держитесь за наружный конец ручки (16).

## 3.8 Щетка турборежима

Щетка турборежима (17) позволяет удалять волосы с ковров быстрее и эффективнее. В этом режиме можно легко удалять даже трудноудаляемые волосы, в том числе шерсть собак или кошек.

На поверхностях, где трудно перемещать турбощетку (17), нажмите на ползунок на щетке в положение, указанное стрелкой.

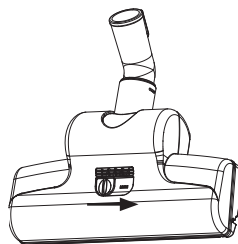

### 3.9 Предупреждения относительно маркировки энергоэффективности

Это пылесос общего назначения. Для достижения максимальной энергоэффективности и качества очистки ковров и паркета используйте стандартную высокоэффективную щетку для паркета/ковров (12). Указанные на маркировке значения определены в соответствии с предварительно определенными способами измерения (EN60312-1).

### 3.10 Выключение и хранение пылесоса

1. Выключите устройство, нажав выключатель (3) и отсоединив вилку.
2. Чтобы смотать электрический кабель, нажмите кнопку сматывания шнура (2).

#### Хранение в вертикальном положении

Вставьте защелку щетки для паркета/ковров в соответствующий отсек под устройством.

#### Хранение в горизонтальном положении

Вставьте защелку щетки для паркета/ковров в соответствующий отсек сзади устройства.

## 4 Чистка и уход

Перед очисткой отключите и отсоедините от сети устройство.



**ПРЕДУПРЕЖДЕНИЕ!** Никогда не используйте бензин, растворитель, коррозионные вещества, металлические предметы или жесткие щетки для очистки устройства.

### 4.1 Замена мешка-пылесборника

Когда пылесборник будет заполнен, все значки на дисплее и на панели управления (1) будут одновременно мигать. Замените пылесборник.

1. Чтобы открыть контейнер пылесборника (7), нажмите верхнюю крышку (8).
2. Снимите мешок-пылесборник с держателя, для чего извлеките его из поддона.

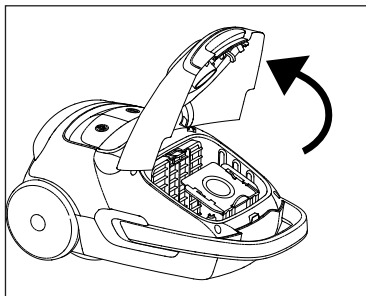

3. Выбросьте мешок-пылесборник.
4. Удерживая поддон, установите в держатель новый мешок-пылесборник. Убедитесь, что он надежно установлен.
5. Закройте верхнюю крышку (7) устройства.



**ПРЕДУПРЕЖДЕНИЕ!** Не прилагайте усилий при закрытии верхней крышки (7), поскольку это может привести к повреждению пластиковых деталей.



**ПРЕДУПРЕЖДЕНИЕ!** Мешки-пылесборники, купленные не у авторизованных дилеров и не в сервисных центрах, не являются оригинальными. Такие мешки отличаются низким качеством, быстро рвутся и приводят к выходу устройства из строя. На неисправности, возникшие вследствие использования неоригинальных мешков-пылесборников, гарантия не распространяется.



**ПРЕДУПРЕЖДЕНИЕ!** Не мойте мешок-пылесборник.

### 4.2 Чистка фильтров



Фильтр для защиты электродвигателя      Губчатый фильтр      Фильтр HEPA

После каждой 5-й замены мешка-пылесборника (этот параметр зависит от частоты и места использования) необходимо очистить фильтры.

При удалении пыли, скопившейся в пылесборнике, для очистки контейнера необходимо очистить фильтр для защиты электродвигателя, фильтр из пеноматериала и фильтр HEPA.



**ПРЕДУПРЕЖДЕНИЕ!** Для сушки фильтров не используйте устройства, например фены, печи или другие источники горячего воздуха.

## 4 Чистка и уход



**ПРЕДУПРЕЖДЕНИЕ!** Не устанавливайте фильтры, не выполнив просушку; в противном случае запах влаги может распространиться в воздухе, вода может разбрызгиваться из задней части или фильтры могут повредиться.



**ПРЕДУПРЕЖДЕНИЕ!** После сушки установите фильтры на место.

### 4.2.1 Фильтр для защиты электродвигателя

1. Чтобы открыть контейнер пылесборника (7), нажмите верхнюю крышку (8).
2. Нажмите на защелки крышки фильтра в направлении стрелки для открытия крышки фильтра.

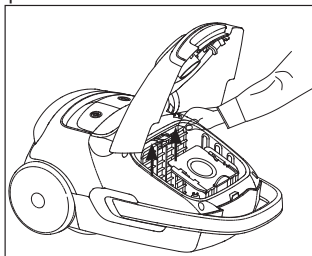

3. Снимите губку с сетки.
4. Потрясите ее и промойте водой. После промывки аккуратно сожмите ее.

### 4.2.2 Губчатый фильтр

1. Нажмите защелку задней крышки для ее открытия.
2. Снимите губку, расположенную в задней части, для промывки.

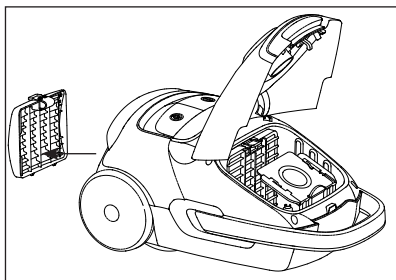

3. После промывки аккуратно сожмите ее.

### 4.2.3 Фильтр HEPA

1. Нажмите кнопку задней крышки и удалите фильтр HEPA.

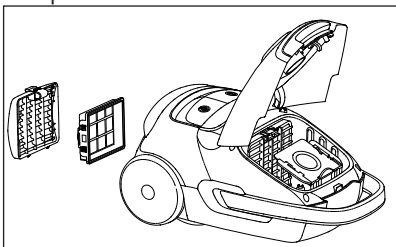

2. Потрясите ее и промойте водой.
3. Оставьте фильтр HEPA после промывки для сушки.

### 4.3 Хранение

- Если вы не будете пользоваться электроприбором в течение продолжительного времени, поместите его на хранение.
- Отсоедините сетевой шнур прибора.
- Храните устройство в недоступном для детей месте.

# Bitte lesen Sie unbedingt zunächst diese Anleitung!

Sehr geehrte Kundin, sehr geehrter Kunde,  
Vielen Dank, dass Sie sich für dieses Gerät der Marke Beko entschieden haben. Wir hoffen, dass Sie mit diesem Gerät, das mit den höchsten Qualitätsanforderungen und modernster Technologie hergestellt wurde, beste Ergebnisse erzielen. Bitte lesen Sie diese Bedienungsanleitung und alle anderen Begleitdokumente aufmerksam, bevor Sie das Gerät verwenden; bewahren Sie sie zum künftigen Nachschlagen sicher auf. Wenn Sie das Gerät an einen Dritten weitergeben, händigen Sie bitte auch diese Anleitung aus. Befolgen Sie die Anweisungen, indem Sie alle Informationen und Warnhinweise in der Bedienungsanleitung beachten.

## Bedeutung der Symbole

Folgende Symbole werden in den verschiedenen Abschnitten dieser Anleitung verwendet:

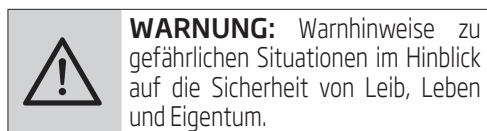

Dieses Gerät wurde in umweltfreundlichen, modernen Einrichtungen hergestellt.



Es enthält kein PCB.

# 1 Wichtige Sicherheits- und Umweltausweisungen

Dieser Abschnitt enthält Sicherheitsanweisungen, die beim Schutz vor Personen- und Sachschäden helfen.

Bei Nichtbeachtung dieser Anweisungen erlischt die gewährte Garantie.

## 1.1 Allgemeine Sicherheit

- Dieses Gerät erfüllt die einschlägigen internationalen Sicherheitsstandards.
- Das Gerät darf nur dann von Kindern ab 8 Jahren und Personen mit körperlichen oder geistigen Einschränkungen genutzt werden, wenn diese beaufsichtigt werden oder gründlich über den richtigen und sicheren Umgang mit dem Gerät aufgeklärt wurden und sich sämtlicher möglicher Gefahren bewusst sind. Kinder dürfen nicht mit dem Gerät spielen. Reinigungs- und Wartungsarbeiten dürfen nicht unbeaufsichtigt von Kindern ausgeführt werden.
- Verwenden Sie das Gerät nicht, falls Netzkabel oder Gerät selbst beschädigt sind. Wenden Sie sich an einen autorisierten Servicemitarbeiter.
- Ihre Stromversorgung muss mit den Angaben am Typenschild des Gerätes übereinstimmen.
- Die Stromversorgung des Gerätes muss mit einer Sicherung von mindestens 16 A abgesichert werden.
- Das Gerät nicht mit einem Verlängerungskabel verwenden.
- Zur Vermeidung von Schäden am Netzkabel sicherstellen, dass das Kabel nicht eingeklemmt, verdreht oder über scharfe Kanten geführt wird.
- Gerät oder eingesteckten Netzstecker nicht mit feuchten oder gar nassen Händen berühren.
- Beim Trennen der Stromversorgung des Gerätes nicht am Netzkabel selbst ziehen.
- Keine brennbaren Materialien aufsaugen; Zigarettenasche nur dann aufsaugen, wenn diese definitiv kalt ist.

# 1 Wichtige Sicherheits- und Umwelanweisungen

- Saugen Sie weder Wasser noch andere Flüssigkeiten auf.
- Gerät vor Regen, Feuchtigkeit und Wärmequellen schützen.
- Das Gerät niemals an oder in der Nähe von Stellen benutzen, an denen sich leicht brennbare oder gar explosive Materialien befinden.
- Vor Reinigung und Wartung den Netzstecker ziehen.
- Gerät und Kabel zur Reinigung nicht in Wasser tauchen.
- Schlauch des Gerätes regelmäßig prüfen. Bei Schäden nicht verwenden; wenden Sie sich an einen autorisierten Servicemitarbeiter.
- Nicht versuchen, das Gerät zu demontieren.
- Nur Originalteile und vom Hersteller empfohlene Teile verwenden.
- Wenn das Gerät mit der Reinigung von Zement oder Mörtel schwer beansprucht wird, wird die Anzeige für vollen Staubsaugerbeutel früher als üblich aufleuchten.

In diesem Fall sollte der Beutel auch dann ersetzt werden, wenn er leer ist.

- Das Gerät nicht ohne Filter verwenden; andernfalls können Schäden auftreten.
- Beim Saugen von Treppen sollte sich das Gerät unter dem Anwender befinden.
- Bei Aufbewahrung der Verpackungsmaterialien diese von Kindern fernhalten.

## 1.2 Konformität mit der WEEE-Richtlinie zur Altgeräteentsorgung

Dieses Gerät erfüllt die europäische WEEE-Richtlinie (2012/19/EU). Dieses Gerät trägt ein Klassifizierungssymbol für elektrische und elektronische Altgeräte (WEEE).



Dieses Gerät wurde aus hochwertigen Teilen und Materialien hergestellt, die wiederverwendet werden können und zum Recycling geeignet sind. Altgeräte dürfen nicht über den normalen Hausmüll oder anderen Müll entsorgt werden. Geben Sie das Gerät bei einer Sammelstelle für das Recycling von elektrischen und elektronischen Geräten ab. Bitte informieren Sie sich bei Ihren örtlichen Behörden nach solchen Sammelstellen.

## 1.3 Konformität mit der RoHS-Richtlinie

Das von Ihnen erworbene Gerät erfüllt die europäische RoHS-Richtlinie (2011/65/EU). Es enthält keine in der Richtlinie angegebenen gefährlichen und verbotenen Materialien.

# 1 Wichtige Sicherheits- und Umwelanweisungen

## 1.4 Informationen zur Verpackung



Die Verpackungsmaterialien des Geräts sind gemäß unseren nationalen Umweltschutzbestimmungen aus recyclingfähigen Materialien hergestellt. Entsorgen Sie die Verpackungsmaterialien nicht mit dem Hausmüll oder anderem Müll. Bringen Sie sie zu einer von der Stadtverwaltung bereitgestellten Sammelstelle für Verpackungsmaterial.



## 2 Ihr Staubsauger

### 2.1 Übersicht

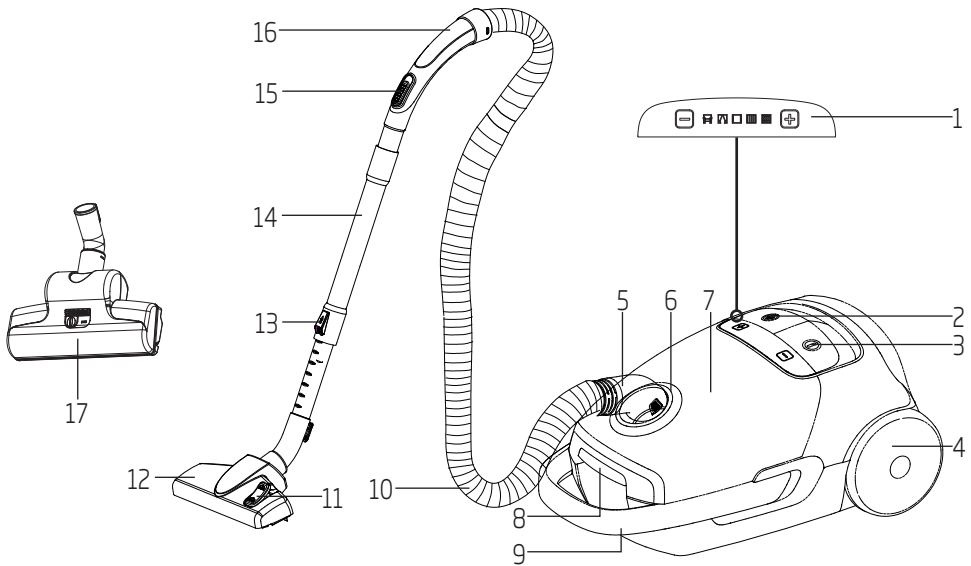

1. Display und berührungsgesteuertes Bedienfeld
2. Taste zur Kabelaufwicklung
3. Ein-/Austaste
4. Rad
5. Schlauchkappe
6. Ansaugdüse
7. Obere Abdeckung
8. Taste zum Öffnen des Auffangbehälters
9. Tragegriff
10. Schlauch
11. Einstellriegel der Parkett-/Teppichbürste
12. Parkett-/Teppichbürste
13. Teleskoprohr-Einstellriegel
14. Teleskoprohr
15. Saugregler
16. Griff
17. Turbobürste

### 2.2 Technische Daten

<b>Leistung</b>	: 800 W
<b>Geräuschpegel</b>	: 70 dB(A)
<b>Nettogewicht</b>	: 5,1 kg
<b>Versorgungsspannung</b>	: 220 - 240 V Wechselspannung, 50/60 Hz
<b>Staubbehältervolumen</b>	: 3,5 l
<b>Einsatzradius</b>	: 9 m
<b>Energieeffizienzklasse</b>	: A
<b>Filter</b>	: HEPA13
<b>Staubaufnahme auf Teppichen</b>	: C
<b>Staubaufnahme auf harten Oberflächen</b>	: A
<b>Staubemission</b>	: A

Technische und optische Änderungen vorbehalten.

Die am Gerät oder in der Dokumentation angegebenen Werte wurden nach maßgeblichen Standards unter Laborbedingungen ermittelt. Diese Werte können je nach Einsatz- und Umgebungsbedingungen variieren.

## 3 Bedienung

### 3.1 Bestimmungsgemäße Verwendung

Das Gerät ist für den Einsatz in Privathaushalten vorgesehen; es eignet sich nicht für den professionellen Einsatz.

### 3.2 Schlauch anbringen und abnehmen

1. Drücken Sie die Schlauchdüse (10) in Pfeilrichtung in den Schlaucheinlass (5).

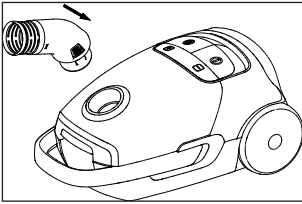

- Die Befestiger an der Schlauchdüse (5) müssen einrasten.
- 2. Drücken Sie die Befestiger an der Schlauchdüse (10), wenn Sie den Schlauch (5) entfernen möchten.

### • 3.3 Teleskoprohr anbringen und abnehmen

1. Stecken Sie das Teleskoprohr (14) in das Ende des Griffes (16).
1. Das Teleskoprohr (14) zum Entfernen aus dem Griff (16) ziehen.
2. Drücken Sie den Höhenverstellungsschalter (14) in Pfeilrichtung und ziehen Sie das Teleskoprohr (13) an seinem Ende auf die gewünschte Länge.

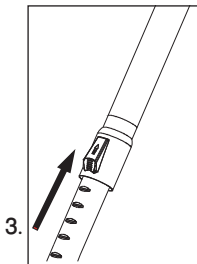

### 3.4 Parkett-/Teppichbürste anbringen und abnehmen

1. Das Teleskoprohr (14) an der Parkett-/Teppichbürste (12) anbringen.
2. Das Teleskoprohr (14) zum Entfernen aus der Parkett-/Teppichbürste (12) ziehen.

### 3.5 Parkett-/Teppichbürste einstellen

Stellen Sie den Riegel (11) an der Parkett-/Teppichbürste (12) wie folgt ein:

- Einstellung  für harte Böden und Parkett.

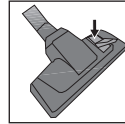

- Einstellung  für Teppiche und Läufer.

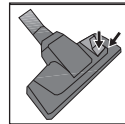

### 3.6 Bedienung





1. Ziehen Sie den Stecker hinter das Gerät und schließen Sie ihn an die Steckdose an.
2. Drücken Sie zum Starten oder Stoppen des Gerätes die Ein-/Austaste (3).

## 3 Bedienung

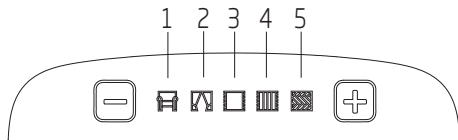
### 3.6.1 Saugleistung anpassen

Sie können die Saugleistung mit Hilfe der Tasten + / - des berührungsgesteuerten Bedienfeldes (1) am Staubsauger anpassen.



1. Verwenden Sie Ihr Gerät zur Reinigung von Sofas auf Stufe .
2. Verwenden Sie Ihr Gerät zur Reinigung von Vorhängen und Tischdecken auf Stufe .
3. Verwenden Sie Ihr Gerät zur Reinigung von Teppichen auf Stufe .
4. Verwenden Sie Ihr Gerät zur Reinigung von Läufern auf Stufe .
5. Verwenden Sie Ihr Gerät zur Reinigung von harten Oberflächen auf Stufe .

### 3.6.2 Saugleistungseinstellregler

Sie können die Saugleistung der Parkett-/Teppichbürste über den Saugleistungseinstellregler (15) am Griff (16) auf die gewünschte Stufe reduzieren, ohne das Bedienfeld (1) am Gerät verwenden zu müssen.

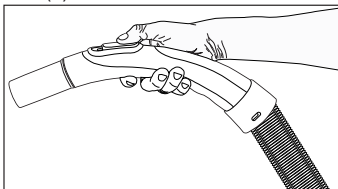

### 3.6.3 Staubanzeige

Wenn Ihr Staubbeutel voll ist, beginnen alle Symbole am Display und am berührungsgesteuerten Bedienfeld (1) gleichzeitig zu blinken. Ersetzen Sie dann den Staubbeutel.

### 3.7 Zubehör

#### Fugendüse

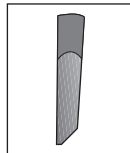

Geeignet für die Reinigung von schwer erreichbaren Stellen, wie z. B. zwischen Stühlen und Möbeln.

#### Polsterdüse

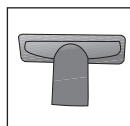

Geeignet für Böden, Treppen, Autos, Sofas, Stühle usw.



**WARNUNG:** Bei Benutzung nicht am äußeren Ende des Griffes (16) halten.

### 3.8 Turbobürste

Die Turbobürste (17) ermöglicht Ihnen das schnellere und effizientere Aufsaugen von Haaren auf Teppichen. Dadurch können Sie Haare, die sich nur schwer vom Untergrund lösende Haare, wie z. B. von Hunden oder Katzen, problemlos aufsaugen.

Auf Oberflächen, auf denen sich die Turbobürste (17) nur schwer bewegen lässt, drücken Sie die Gleitschiene an der Bürste in Pfeilrichtung.

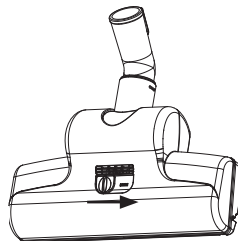

### 3.9 Warnhinweise zum Typenschild

Dies ist ein universeller Staubsauger. Zur Erzielung der für die Teppich- und Parkettreinigung angegebenen höchsten Energieeffizienz- und Saugleistungsklasse sollten Sie die reguläre hochleistungsfähige Parkett-/Teppichbürste (12) verwenden. Die am Typenschild angegebenen Werte wurden entsprechend den vorgegebenen Messmethoden (in Übereinstimmung mit EN60312-1) ermittelt.

### 3.10 Staubsauger abschalten und parken

1. Schalten Sie das Gerät über den Ein-/Ausschalter (3) ab und ziehen Sie den Stecker.
2. Wickeln Sie das Netzkabel mit Hilfe der Taste zur Kabelaufwicklung (2) auf.

#### Vertikal abstellen

Stecken Sie den Haken der Parkett-/Teppichbürste in den Parkschlitz an der Unterseite des Gerätes.

#### Horizontal abstellen

Stecken Sie den Haken der Parkett-/Teppichbürste in den Parkschlitz an der Rückseite des Gerätes.

## 4 Reinigung und Pflege

Staubsauger vor der Reinigung abschalten und von der Stromversorgung trennen.



**WARNUNG:** Reinigen Sie das Gerät niemals mit Benzin, Lösungsmitteln, Korrosionsmitteln, Metallgegenständen, harten Bürsten oder ähnlichen Mitteln.

### 4.1 Staubbeutel ersetzen

Wenn Ihr Staubbeutel voll ist, beginnen alle Symbole am Display und am berührungsgesteuerten Bedienfeld (1) gleichzeitig zu blinken. Ersetzen Sie dann den Staubbeutel.

1. Öffnen Sie die obere Abdeckung (8), indem Sie die Taste zum Öffnen des Staubbehälters (7) drücken.
2. Staubbeutel durch Herausziehen aus dem Fach aus dem Beutelhalter nehmen.

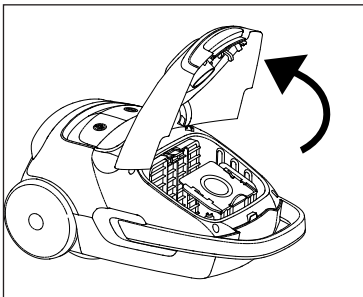

3. Entsorgen Sie den vollen Staubbeutel.
4. Neuen Staubbeutel in den Beutelhalter drücken; dabei das Fach halten. Vergewissern Sie sich, dass er richtig sitzt.
5. Obere Abdeckung (7) des Gerätes schließen.



**WARNUNG:** Seien Sie beim Schließen vorsichtig im Umgang mit der oberen Abdeckung (7). Andernfalls können die Plastikteile beschädigt werden.



**WARNUNG:** Nicht bei autorisierten Händlern oder Serviceanbietern gekaufte Staubbeutel sind keine Originalstaubbeutel: Diese Beutel sind von minderer Qualität und geringerer Beständigkeit und können zur Betriebsunfähigkeit Ihres Staubsaugers führen. Durch Drittanbieter-Staubbeutel verursachte Schäden werden nicht durch die Garantie abgedeckt.



**WARNUNG:** Staubbeutel nicht waschen.

### 4.2 Filter reinigen



Motorschutzfilter    Schwammfilter    HEPA-Filter

Nach jedem 5. Wechsel des Staubbeutels (kann je nach Häufigkeit und Einsatzbereich abweichen) sollten die Filter gereinigt werden.

Wenn Sie den Auffangbehälter leeren, müssen Sie auch Motorschutzfilter, Schaumstofffilter und HEPA-Filter reinigen.



**WARNUNG:** Filter nicht mit Geräten wie Haartrocknern, Öfen oder anderen Geräten mit heißer Luft trocknen.

## 4 Reinigung und Pflege



**WARNUNG:** Installieren Sie die Filter nicht, bevor sie vollständig getrocknet sind; andernfalls könnten unangenehme Gerüche während der Benutzung auftreten, Wasser könnte an der Rückseite des Gerätes austreten oder die Filter könnten beschädigt werden.



**WARNUNG:** Bringen Sie die Filter an ihren Positionen an, sobald sie vollständig getrocknet sind.

### 4.2.1 Motorschutzfilter

Öffnen Sie die obere Abdeckung (8), indem Sie die Taste zum Öffnen des Staubbehälters (7) drücken.

6. Drücken Sie die Riegel der Filterabdeckung zum Öffnen in Pfeilrichtung.

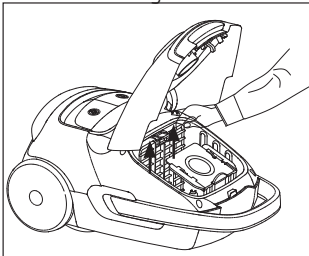

7. Entfernen Sie den Schwamm aus seinem Gehäuse.
8. Ausschütteln und mit Wasser abspülen. Schwamm nach dem Ausspülen vorsichtig ausdrücken.

### 4.2.2 Schwammfilter

Drücken Sie den Riegel an der hinteren Abdeckung zum Öffnen nach unten.

9. Entfernen Sie den Schwamm an der Rückseite der Abdeckung und spülen Sie ihn aus.

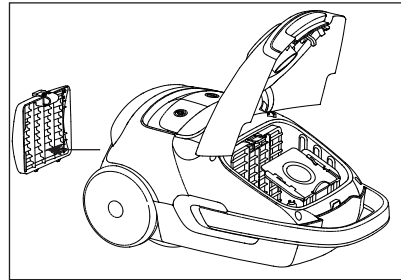

10. Schwamm nach dem Ausspülen vorsichtig ausdrücken.

### 4.2.3 HEPA-Filter

1. Zum Öffnen die Entriegelungstaste der hinteren Abdeckung drücken und den HEPA-Filter entfernen.

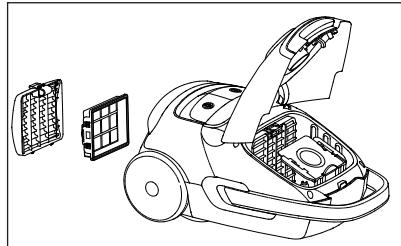

2. Ausschütteln und mit Wasser abspülen.
3. HEPA-Filter nach dem Abspülen trocknen lassen.

### 4.3 Aufbewahrung

- Lagern Sie das Gerät vorsichtig, wenn Sie es längere Zeit nicht benutzen.
- Ziehen Sie den Netzstecker aus der Steckdose.
- Halten Sie das Gerät von Kindern fern.

Vertriebsniederlassung Österreich für Beko Kleingeräte:

Elektra Bregenz AG  
Pfarrgasse 77  
A-1230, Wien



<http://at.beko.com/>

Sehr geehrter Kunde!

Vielen Dank, dass Sie sich für ein Qualitätsprodukt von Beko entschieden haben!

Unsere Geräte werden nach den neuesten technischen Erkenntnissen entwickelt, produziert und geprüft.

Sollte trotzdem eine Störung auftreten, so bitten wir Sie, sich mit Ihrem **Fachhändler** bzw. mit der Verkaufsstelle in Verbindung zu setzen.

Gewährleistungsansprüche können **nicht direkt bei Beko** geltend gemacht werden! Behalten Sie deshalb immer Ihre Verkaufsquittung als Beleg.

Wir danken Ihnen, für Ihr Vertrauen und wünschen Ihnen viel Freude mit Ihrem neuen Produkt!

# ¡Lea este manual antes de utilizar el aparato!

Estimado cliente:

Gracias por elegir un aparato Beko. Esperamos que obtenga los mejores resultados de su aparato, ya que ha sido fabricado con gran calidad y con tecnología de última generación. Por esta razón, lea este manual del usuario y todos los demás documentos adjuntos antes de utilizar el aparato y guárdelo como referencia para futuras consultas. Si va a entregar este aparato a otra persona, proporciónese también el manual del usuario. Siga las instrucciones prestando especial atención a toda la información y advertencias incluidas en el manual del usuario.

## Significado de los símbolos

Los siguientes símbolos se usan en las diversas secciones del presente manual:

	Información importante y pistas útiles sobre uso.
--	---

	<b>ADVERTENCIA:</b> Advertencias de situaciones peligrosas sobre la seguridad de las personas y la propiedad.
--	---

	Clase de protección para descarga eléctrica.
--	--



Este producto se ha fabricado en plantas de fabricación modernas y que hacen uso de procesos respetuosos con el medio ambiente.



El producto no contiene PCB.



# 1 Instrucciones importantes para la seguridad y el medio ambiente

Esta sección contiene instrucciones de seguridad que le ayudarán a protegerse contra riesgos contra daños personales o daños a la propiedad.

En caso de no seguir estas instrucciones se invalida la garantía concedida.

## 1.1 Seguridad general

- Este aparato cumple con los estándares internacionales sobre seguridad.
- Este aparato puede ser utilizado por niños mayores de 8 años y por personas con capacidades físicas, sensoriales o mentales reducidas o con falta de experiencia y conocimientos, siempre que estén bajo supervisión o hayan recibido instrucciones pertinentes sobre el uso del aparato de manera segura y comprendan los peligros que conlleva. No deje que los niños jueguen con el aparato. La limpieza y mantenimiento del usuario no deben ser realizados por niños sin supervisión.
- No use el aparato si el cable de alimentación o el aparato mismo están dañados. Póngase en contacto con un servicio autorizado.
- Su fuente de alimentación debe ser conforme a la información que se indica en la placa de datos del aparato.
- La fuente de alimentación del aparato debe protegerse con un fusible de 16 A como mínimo.
- No utilice este aparato con un cable alargador.
- Con el fin de evitar que el cable de alimentación sufra daños, asegúrese de que no quede atrapado o enredado, y de que no roce con superficies cortantes.
- No toque el aparato o su enchufe con las manos húmedas o mojadas cuando esté conectado a la red eléctrica.
- No tire del cable de alimentación cuando desenchufe el aparato.
- No aspire materiales inflamables y, cuando aspire cenizas de cigarrillos, asegúrese de que estén frías.

# 1 Instrucciones importantes para la seguridad y el medio ambiente

- No aspire agua u otros líquidos.
- Proteja el aparato de la lluvia, la humedad y las fuentes de calor.
- No utilice el aparato en lugares con materiales u objetos combustibles o inflamables, o cerca de ellos.
- Desenchufe el aparato antes de realizar tareas de limpieza y mantenimiento.
- No sumerja el aparato o su cable en agua para limpiarlo.
- Compruebe regularmente la manguera del aparato. No use el aparato si la manguera presenta daños y póngase en contacto con un servicio autorizado.
- No trate de desmontar el aparato.
- Utilice únicamente accesorios originales o bien los que recomiende el fabricante.
- Si se utiliza intensivamente para la limpieza de polvo como cemento o el indicador de polvo se enciende antes de lo previsto, sustituya en ese caso la bolsa de polvo aunque esté limpia.
- No utilice el aparato sin filtros; de lo contrario, podría dañarlo.
- Al aspirar una escalera, el aparato debe estar colocado por debajo del usuario.
- Si guarda el material de embalaje, asegúrese de que quede fuera del alcance de los niños.

## 1.2 Conformidad con la Directiva RAEE y eliminación del producto al final de su vida útil:

Este producto cumple con la Directiva WEEE de la UE (2012/19/EU). Este producto ostenta un símbolo de clasificación para equipo eléctricos y electrónicos de desecho (WEEE).



Este producto ha sido producido con partes de alta calidad y materiales que pueden volver a utilizarse y que son aptos para el reciclaje. No deseche el residuo con residuos domésticos normales u otros al final de su vida útil. Llévelo al centro colector para el reciclaje de equipo eléctrico y electrónico. Consulte a las autoridades locales para conocer estos puntos de recogida.

## 1.3 Conformidad con la Directiva RoHS

El producto que ha adquirido cumple con la directiva RoHS de la UE (2011/65/UE). No contiene materiales peligrosos ni prohibidos especificados en la Directiva.

# 1 Instrucciones importantes para la seguridad y el medio ambiente

## 1.4 Información de embalaje



Materiales de empaquetado del producto están fabricados con materiales reciclados conforme a nuestras Regulaciones Medioambientales Nacionales. No deseche los materiales de empaquetado junto con otros residuos domésticos o de otro tipo. Llévelos a los puntos de recogida de materiales de empaquetado por las autoridades locales.

## 2 Su aspirador

### 2.1 Información general

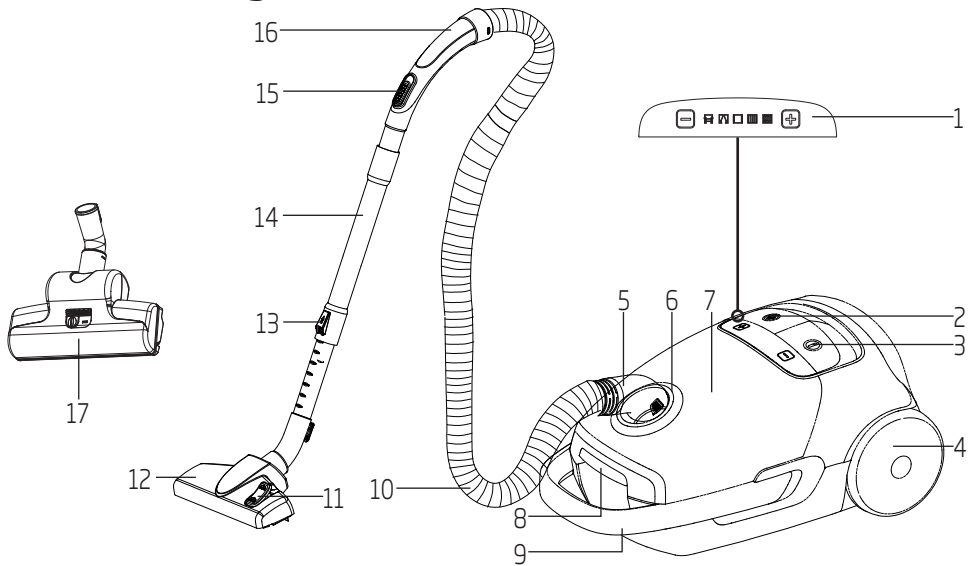

1. Visualizador y panel de control táctil
2. Botón de recogida del cable de alimentación
3. Botón de Encendido/Apagado
4. Rueda
5. Tapa de la manguera
6. Boquilla de aspiración
7. Tapa superior
8. Botón de apertura del contenedor de polvo
9. Asa de transporte
10. Manguera
11. Cierre de ajuste del cepillo para moqueta y parquet
12. Cepillo de parqué/moqueta
13. Cierre de ajuste de tubo telescópico
14. Tubo telescópico
15. Control de aspiración
16. Asa
17. Cepillo turbo

### 2.2 Datos técnicos

<b>Potencia</b>	: 800 W
<b>Nivel de sonido</b>	: 70 dB(A)
<b>Peso neto</b>	: 5,1 kg
<b>Tensión de alimentación</b>	: 220-240 V~, 50-60 Hz
<b>Volumen de polvo</b>	: 3,5l
<b>Radio de operación</b>	: 9 m
<b>Clase energética</b>	: A
<b>Filtro</b>	: HEPA13
<b>Recogida de polvo en moqueta</b>	: C
<b>Recogida de polvo en superficie dura</b>	: A
<b>Emisión de polvo</b>	: A

Queda reservado el derecho a modificaciones técnicas y de diseño.

Los valores declarados en las etiquetas adosadas al aparato u otros documentos impresos suministrados junto con él representan los valores obtenidos en los laboratorios de acuerdo con los estándares pertinentes. Estos valores pueden variar según el uso que se haga del aparato y de las condiciones ambientales.

## 3 Funcionamiento

### 3.1 Uso previsto

El aparato ha sido diseñado para su uso doméstico, y no es apto para el uso industrial.

### 3.2 Inserción/retirada de la manguera

1. Empuje la boquilla de la manguera (10) en la dirección de la flecha para insertarla en la toma de la manguera (5).

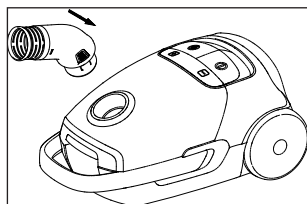

- Las sujeciones de la boquilla de la manguera (5) deben encajar en su posición con un clic.
- 2. Presione los sujetadores en la boquilla de la manguera (10) para retirar la manguera (5).

### • 3.3 Inserción/retirada del tubo telescópico

1. Introduzca el extremo del asa (16) en el tubo telescópico (14).
1. Tire del asa (14) del tubo telescópico (16) para retirarlo.
2. Empuje el selector de la altura (14) en la dirección de la flecha y tire de este extremo con el fin de ajustar la longitud del tubo telescópico (13).

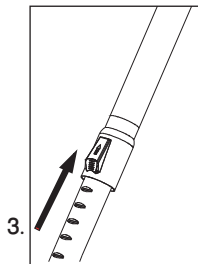

### 3.4 Acoplamiento/retirada del cepillo de parqué/moqueta

1. Coloque el tubo telescópico (14) en el cepillo de parqué/moqueta (12).
2. Tire del tubo telescópico (14) del cepillo del parqué/alfombra (12) para retirarlo.

### 3.5 Ajuste del cepillo de parqué/moqueta

Mueva el pestillo (11) en el cepillo de parquet/alfombra (12) o;

- a la posición "||| |||", para suelos duros y parquet.

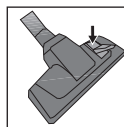

- a la posición "◇", para moquetas y alfombras.

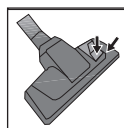

### 3.6 Funcionamiento





1. Tire del enchufe situado en la parte posterior del aparato y enchúfelo en la toma de corriente.
2. Pulse el botón de encendido/apagado (3) para poner en marcha o apagar el aparato.

## 3 Funcionamiento

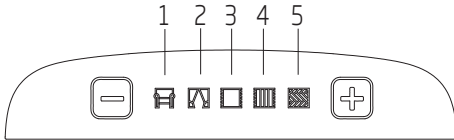
### 3.6.1 Ajuste de la potencia de aspiración

Puede ajustar la potencia de aspiración utilizando los controles + / - del panel de control (1), que se encuentran en el aparato.



1. Utilice el aparato a nivel  para limpiar sofás.
2. Utilice el aparato a nivel  para limpiar cortinas y manteles.
3. Utilice el aparato a nivel  para limpiar moquetas.
4. Utilice el aparato a nivel  para limpiar alfombras.
5. Utilice el aparato a nivel  para limpiar superficies duras.

### 3.6.2 Control de ajuste de la potencia de succión

Puede reducir la potencia de aspiración del cepillo de parquet/moqueta tirando hacia atrás del control de ajuste del aspirador (15) ubicado en el asa (16) sin necesidad de utilizar el botón de ajuste de aspiración (1) que se encuentra en el aparato.

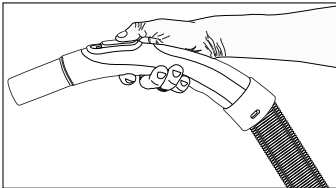

### 3.6.3 Indicador de polvo

Cuando su bolsa de polvo esté llena, todos los iconos en la pantalla y en el panel de control táctil (1) comenzarán a parpadear de forma simultánea. Sustituya de la bolsa de polvo.

### 3.7 Accesorios

#### Herramienta para grietas

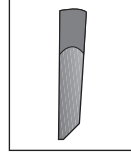

Adecuada para limpiar zonas de difícil acceso tales como los espacios entre sillas y muebles.

#### Herramienta de tapicerías

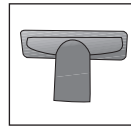

Adecuada para limpiar suelos, escaleras, automóviles, sofás, sillas, etc.



**ADVERTENCIA:** No use el cepillo sujetando el extremo externo del asa (16).

### 3.8 Cepillo Turbo

El cepillo turbo (17) le permite eliminar el vello de las alfombras de una manera más rápida y eficiente. De este modo se pueden quitar el pelo, que es difícil de quitar, como el pelo de perro o gato cabello fácilmente.

En las superficies donde se tiene dificultad para mover el cepillo turbo (17), empuje el pasador que se encuentra en el cepillo en la dirección de la flecha.

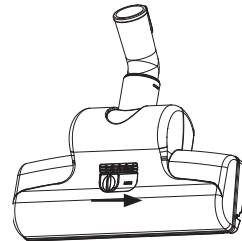

### 3.9 Las advertencias con respecto a la etiqueta energética

Este es un aspirador de propósito general. Con el fin de alcanzar la más alta clase de eficiencia energética y un rendimiento especificado en la alfombra y la limpieza de parquet, por favor use el alto rendimiento cepillo para parquet / alfombra regular (12). Los valores especificados en la etiqueta energética se determinaron de acuerdo con los métodos de medición predefinidos (según la norma EN60312-1).

### 3.10 Apagado y almacenamiento del aspirador

1. Apague el aparato pulsando el interruptor de encendido/apagado (3) y desenchúfelo.
2. Enrolle el cable eléctrico pulsando el botón de recogida del cable de alimentación (2).

#### Función de almacenamiento vertical

Cuelgue el cepillo para parquet/ alfombra por su gancho en la ranura de almacenamiento de debajo del aparato.

#### Almacenamiento horizontal

Cuelgue el cepillo para parquet/ alfombra por su gancho en la ranura de almacenamiento detrás del aparato.

## 4 Limpieza y cuidados

Apague el aspirador y desenchúfelo antes de limpiarlo.



**ADVERTENCIA:** Jamás limpie el aparato con gasolina, disolventes, productos corrosivos, objetos metálicos o cepillos duros.

### 4.1 Sustitución de la bolsa de polvo

Cuando su bolsa de polvo esté llena, todos los iconos en la pantalla y en el panel de control táctil (1) comenzarán a parpadear de forma simultánea. Sustituya de la bolsa de polvo.

1. Abra la tapa del contenedor de polvo (8) pulsando el botón de apertura del contenedor de polvo (7).
2. Levante la bolsa de polvo y retírela del soporte de la bolsa.

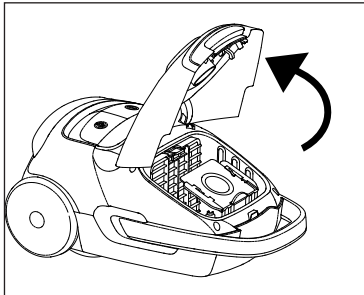

3. Deseche la bolsa llena de polvo.
4. Sujete la bandeja e inserte la nueva bolsa de polvo en el soporte de la bolsa. Asegúrese de que está completamente encajada.
5. Cierre la tapa superior (7) del compartimento.



**ADVERTENCIA:** No fuerce la tapa superior (7) para cerrarla; de lo contrario, las partes de plástico podrían sufrir daños.



**ADVERTENCIA:** Las bolsas de polvo que no procedan de los distribuidores o servicios autorizados no son originales. Este tipo de bolsas de polvo son de menor calidad y se rasgan en un periodo más corto de tiempo y podrían hacer que su aparato dejase de funcionar. La garantía no cubre aquellas averías provocadas por la utilización de bolsas de polvo no originales.



**ADVERTENCIA:** No lave las bolsas de polvo.

### 4.2 Limpieza de los filtros



Filtro de protección del motor

Filtro de esponja

Filtro HEPA

Limpie los filtros cada 5 sustituciones de la bolsa de polvo (este número varía en función de la frecuencia de uso y la ubicación).

Al vaciar el polvo acumulado en el contenedor de polvo, deberá limpiar también el filtro de protección del motor, el filtro de espuma y el filtro HEPA.



**ADVERTENCIA:** Para secar los filtros, no use aparatos tales como secadores, estufas u otras fuentes de aire caliente.



## 4 Limpieza y cuidados



**ADVERTENCIA:** No vuelva a colocar los filtros sin que se hayan secado por completo previamente; de lo contrario, es posible que se note un olor a humedad en el ambiente, que salga agua por la parte trasera del aparato o que los filtros sufran daños.



**ADVERTENCIA:** Vuelva a colocar los filtros en su ubicación original cuando estén secos.

### 4.2.1 Filtro de protección del motor

Abra la tapa del contenedor de polvo (8) pulsando el botón de apertura del contenedor de polvo (7).

6. Empuje los cierres de la tapa del filtro en la dirección de la flecha tal como se muestra para abrir la tapa del filtro.

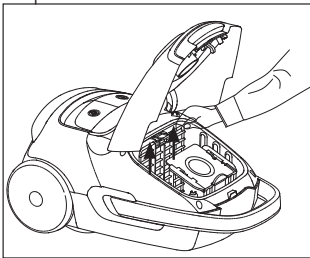

7. Retire la esponja de su alojamiento.  
8. Sacúdala y enjuáguela con agua. Tras enjuagarla, estruje con suavidad la esponja.

### 4.2.2 Filtro de espuma

Empuje hacia abajo el pestillo de apertura de la tapa trasera para abrir la tapa.

9. Retire la esponja colocada en la parte trasera de la tapa para enjuagarla.

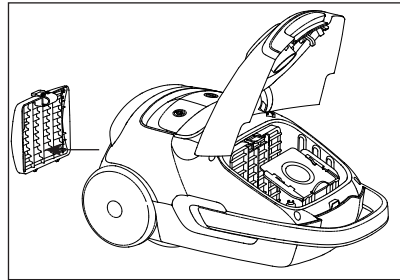

10. Tras enjuagarla, estruje con suavidad la esponja.

### 4.2.3 Filtro HEPA

1. Pulse el botón de la tapa trasera para abrirla y retirar el filtro HEPA.

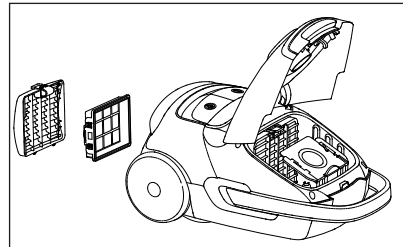

2. Sacúdala y enjuáguela con agua.  
3. Deje que el filtro HEPA se seque tras enjuagarlo.

### 4.3 Almacenamiento

- Guarde el aparato con cuidado cuando no desee usarlo durante un periodo prolongado de tiempo.
- Desenchufe el aparato.
- Manténgalo alejado de los niños.



**Contacto para asistencia técnica:  
902 877 665/ 932 992 581**

#### **CONDICIONES DE GARANTIA - ESPAÑA**

El presente certificado cubre la garantía de reparación de su electrodoméstico durante dos años, a partir de la fecha de venta, contra todo defecto de funcionamiento proveniente de fabricación o materiales; o de sustitución del aparato, salvo que una de estas opciones resulte imposible o desproporcionada respecto de la otra. Cuando usted detecte un defecto o anomalía en el aparato contacte de forma inmediata con nosotros, un plazo de dos meses es el límite para informarnos de la falta de conformidad. El cargo de desplazamiento está incluido en la reparación, excepto para pequeños electrodomésticos que pueden ser transportados al taller del servicio oficial de la marca. En caso de sustitución, el plazo de garantía se suspende y el nuevo aparato mantendrá el periodo de vigencia del aparato sustituido, y como mínimo 6 meses de garantía.

La presente garantía sólo será válida si se presenta factura, ticket de compra o el albarán de entrega del producto correspondiente si éste fuera posterior a la fecha de factura. La presente garantía es válida en el territorio español y portugués para los aparatos distribuidos por Beko Electronics España S.L. La garantía sólo tendrá validez sobre el primer comprador o adquirente del producto. La garantía será válida para aparatos adecuados a las condiciones climáticas y medioambientales en que estén ubicados.

#### **EXCLUSIONES DE LA GARANTIA**

El coste de la reparación será a cargo del usuario en los siguientes casos:

- Los aparatos utilizados para uso profesional o no exclusivamente doméstico, en establecimientos públicos, industriales o comerciales.
- Los aparatos desmontados o manipulados por personas ajenas a los servicios técnicos expresamente autorizados.
- Las instalaciones, transporte, sustitución de aparatos, puestas en marcha, cambio de sentido de puertas.
- Intervenciones de mantenimiento o de información sobre el uso de los aparatos.
- Cambio de inyectores en aparatos de gas.
- Las averías provocadas por falta de mantenimiento o limpieza o aquellas provocadas por un uso indebido, sobrecarga, abandono o de manera no conforme a las instrucciones de uso o de instalación de los aparatos.
- Las averías producidas por causas fortuitas, siniestros de fuerza mayor o derivados de instalación incorrecta y en general, averías por causas ajenas al propio aparato.
- Las averías provocadas por conexiones que puedan presentar fluctuaciones, irregularidades o falta de uniformidad en el suministro, por ejemplo: suministro de agua impulsado por grupos de presión, energía solar, energía eólica, generadores eléctricos, u otro tipo de suministro no normalizado.
- La sustitución de materiales rotos o deteriorados por desgaste o uso normal del aparato tales como juntas, plásticos, gomas, correas, cristales, escobillas, bombillas, asas, tiradores, tapas de quemadores, filtros, rejillas, ánodos de sacrificio (magnesio o similares) de calentadores o calderas, etc.
- Los aparatos que presenten oxidación, o daños por corrosión en esmaltes o pinturas, que puedan ser provocados por efectos químicos o electroquímicos del agua o cualquier otra sustancia, o aceleradas por circunstancias ambientales o climáticas no propicias.
- Defectos estéticos en serigrafía o pintura.
- Los daños de transporte o manipulación, golpes, etc.
- Los aparatos deben instalarse de forma accesible para su reparación, debiendo asumir el usuario los costes necesarios para el acceso al aparato para su reparación y sustitución.

La presente garantía no afecta a los derechos de que dispone el consumidor conforme a lo previsto en el Real Decreto 1/2007, de 16 de noviembre, por el que se aprueba el texto refundido de la Ley General para la Defensa de los Consumidores y Usuarios y otras leyes complementarias, y la Ley 3/2014 que la modifica.

El Servicio Oficial de Asistencia Técnica resolverá cualquier incidencia que pudiera precisar su electrodoméstico siempre que el aparato esté instalado de forma accesible.

Para asegurarse que su electrodoméstico va a ser intervenido por un técnico oficial autorizado, rogamos solicite el carnet avalado por ANFEL (Asociación Nacional de Fabricantes de Electrodomésticos) a nuestros técnicos.

Las marcas BEKO, ALTUS, ARDEM, BLOMBERG, NORTLINE y GRUNDIG se distribuyen por Beko Electronics España S.L.

#### **DATOS APARATO (a rellenar por el Distribuidor):**

Titular:		Sello Establecimiento:
Modelo:	Núm. serie:	
Establecimiento:	Fecha de compra:	

**El garante e importador de su electrodoméstico es: BEKO ELECTRONICS ESPAÑA S.L. Calle Provenza nº 388 3º Barcelona 08025, España. El producto ha sido fabricado por ARÇELIK A.S (Arçelik A.S.Sütlüce Karaağaç Cad. No:2-6 34445 Beyoğlu, Istanbul, Turkey).**

**Conózanos mejor en nuestra página: [www.beko.es](http://www.beko.es). Conserve este documento, es importante para usted.**



**Contacte a assistência técnica:  
00351 225191300/  
00351 225191309**

### CONDIÇÕES DE GARANTIA - PORTUGAL

Este certificado cobre a garantia de reparação do seu eletrodoméstico por dois anos a contar da data de compra, contra defeitos de funcionamento provenientes do fabrico ou dos materiais; ou de substituição do dispositivo, a menos que uma dessas opções seja impossível ou desproporcionada em relação à outra. Quando detetar um defeito ou anomalia no aparelho entre imediatamente em contacto connosco, existe um prazo limite de dois meses para nos informar sobre a falta de conformidade. O valor da deslocação está incluído na reparação, com exceção de pequenos aparelhos que podem ser transportados para a oficina do serviço oficial da marca. Em caso de substituição, o período de garantia fica suspenso e o aparelho irá manter o prazo de validade do aparelho substituído e no mínimo 6 meses de garantia.

Esta garantia só será válida se a fatura, recibo de venda ou a entrega do produto em questão for posterior à data da fatura. Esta garantia é válida em território espanhol e português para aparelhos distribuído pela Beko Electronics Espanha S.L. A garantia só é válida para o primeiro comprador ou adquirente do produto. A garantia é válida para dispositivos adaptados às condições climáticas e ambientais em que se situam.

### EXCLUSÕES DA GARANTIA

O custo da reparação será pago pelo utilizador nos seguintes casos:

- Aparelhos utilizados para uso profissional ou não exclusivamente doméstico, em estabelecimentos comerciais, industriais ou públicos.
- O equipamento desmontado ou adulterado por alguém que não seja expressamente autorizado pelos serviços técnicos.
- A instalação, transporte, substituição de equipamento, colocação em funcionamento, alteração do sentido das portas.
- Intervenções de manutenção ou informações sobre a utilização dos aparelhos.
- Alteração de injetores em aparelhos a gás.
- As avarias causadas pela falta de manutenção ou limpeza, ou aquelas causadas por um uso inadequado, sobrecarga, abandono ou de forma a não respeitar as instruções de uso ou instalação dos aparelhos.
- As avarias provocadas por causas acidentais, sinistros de força maior ou resultantes de instalação inadequada e em geral, avarias por razões não relacionadas com o produto.
- As avarias causadas por ligações que podem apresentar flutuações, irregularidades ou falta de uniformidade no fornecimento, por exemplo: abastecimento de água, impulsionado por pressão, energia solar, energia eólica, geradores de energia elétrica ou outro tipo de fornecimento não-padrão.
- Os materiais quebrados ou danificados por desgaste ou uso normal do aparelho tais como juntas, plásticos, borracha, correias, vidros, pincéis, lâmpadas, asas, puxadores, tampas de queimadores, filtros, grades, etc.
- Os aparelhos que apresentem oxidação, ou danos por corrosão em esmaltes ou tintas, que possam ter sido causados por efeitos químicos ou eletroquímicos da água ou de qualquer outra substância, ou aceleradas por circunstâncias ambientais ou climáticas não propícias.
- Defeitos estéticos em serigrafia ou pintura.
- Os danos causados por transporte ou manuseio, colisões, etc.
- Os aparelhos devem ser instalados de forma acessível em caso de reparação e o utilizador deve assumir os custos necessários para aceder ao aparelho para reparação e substituição.

As marcas BEKO, ALTUS, ARDEM, BLOMBERG, NORTLINE e GRUNDIG são distribuídas por Beko Electronics Espanha S.L.

### DADOS DO APARELHO (a ser preenchido pelo Distribuidor):

Detentor:		Carimbo do estabelecimento:
Modelo:	N.º série:	
Estabelecimento:	Data de compra:	

**O fiador e o importador do seu eletrodoméstico é: BEKO ELECTRONICS ESPAÑA S.L. Calle Provenza nº 388 3º Barcelona 08025, Espana. O produto foi fabricado por ARÇELIK A.S (Arçelik A.S.Sütluce Karaağaç Cad. No:2-6 34445 Beyoğlu, Istanbul, Turquia).**

**Conheça-nos melhor na nossa página: [www.beko.es](http://www.beko.es). Conserve este documento, é importante para si.**

# Leggere il presente manuale prima di utilizzare l'apparecchio.

Gentile e stimato Cliente,

Grazie per aver scelto questo apparecchio Beko. Ci auguriamo che riesca ad ottenere i risultati migliori da questo apparecchio, realizzato con tecnologia all'avanguardia e di alta qualità. Pertanto, prima di utilizzare l'apparecchio, La preghiamo di leggere con attenzione e per intero il presente manuale e ogni altro documento allegato, conservandoli come riferimento per impieghi futuri. Nel caso cedesse l'apparecchio ad altre persone, consegni loro anche questo manuale utente. Segua tutte le avvertenze e le informazioni riportate nel manuale utente.

## Significato dei simboli

I seguenti simboli sono utilizzati in diverse sezioni del presente manuale:

	Informazioni importanti e suggerimenti utili sull'utilizzo.
	<b>AVVERTENZA:</b> Avvertenze relative a situazioni pericolose per la sicurezza di persone e cose.
	Classe di isolamento elettrico.



Questo prodotto è stato prodotto in moderni impianti rispettosi dell'ambiente.



Non contiene PCB.

# 1 Istruzioni importanti per la sicurezza e l'ambiente

Questa sezione contiene istruzioni di sicurezza che consentono di prevenire il pericolo di lesioni personali o di danni materiali.

L'inosservanza di queste istruzioni invalida la garanzia accordata.

## 1.1 Sicurezza generale

- L'apparecchio è conforme alle normative di sicurezza internazionali.
- Questo apparecchio può essere usato da bambini di età superiore agli 8 anni e da persone con ridotte capacità fisiche, sensoriali o mentali o con mancata esperienza o conoscenze solo sotto supervisione o con istruzioni riguardanti l'uso dell'apparecchio in modo sicuro e se comprendono i rischi che comporta. I bambini non devono giocare con il dispositivo. Le operazioni di pulizia e manutenzione non devono essere eseguite da bambini senza la supervisione di un adulto.
- Non utilizzarlo se il cavo di alimentazione o l'apparecchio stesso è danneggiato. Contattare l'assistenza autorizzata.
- L'alimentazione elettrica deve essere conforme alle informazioni fornite sulla targhetta di classificazione dell'apparecchio.
- L'alimentazione alla rete elettrica dell'apparecchio deve essere protetta con un fusibile da almeno 16 A.
- Non utilizzare l'apparecchio con una prolunga.
- Per evitare che il cavo di alimentazione venga danneggiato, accertarsi che non si blocchi, non si torca o non strofini contro superfici affilate.
- Non toccare l'apparecchio o la sua spina quando è inserita con le mani umide o bagnate.
- Non tirare il cavo di alimentazione per scollegare l'apparecchio.
- Non aspirare i materiali infiammabili e quando si aspira la cenere delle sigarette, accertarsi che sia fredda.
- Non aspirare acqua o altri materiali liquidi.
- Proteggere l'apparecchio da pioggia, umidità e fonti di calore.

# 1 Istruzioni importanti per la sicurezza e l'ambiente

- Non utilizzare mai l'apparecchio all'interno o nei pressi di luoghi dove sia presente del combustibile o altro materiale infiammabile.
- Staccare la spina dell'apparecchio prima della pulizia e della manutenzione.
- Non immergere l'apparecchio o il suo cavo nell'acqua per pulirlo.
- Verificare regolarmente il tubo flessibile dell'apparecchio. Non utilizzare se danneggiato e contattare l'assistenza autorizzata.
- Non provare a smontare l'apparecchio.
- Usare solo parti originali o quelle consigliate dal produttore.
- Se utilizzato intensamente per pulire la polvere, ad es. il cemento o l'intonaco, l'indicatore di polvere si accende prima del previsto, in tal caso sostituire il sacchetto della polvere anche se è vuoto.
- Non usare l'apparecchio senza filtri, altrimenti potrebbe danneggiarsi.
- Quando si aspira per le scale, l'apparecchio deve essere collocato sotto l'utente.
- Tenere il materiale di imballaggio lontano dalla portata dei bambini.

## 1.2 Conformità alla direttiva RAEE e smaltimento rifiuti

Questo prodotto è conforme alla direttiva UE RAEE (2012/19/UE). Questo prodotto porta un simbolo di classificazione per la strumentazione elettrica ed elettronica di scarto (WEEE).



Questo prodotto è stato realizzato con componenti di alta qualità e materiali che possono essere riutilizzati e sono idonei a essere riciclati. Non smaltire i componenti dell'apparecchio con i normali rifiuti domestici o con altri tipi di rifiuti. Portarlo presso un punto di raccolta per il riciclaggio di apparecchiature elettriche ed elettroniche. Rivolgersi alle autorità locali per informazioni sui punti di raccolta presenti nella propria zona.

## 1.3 Conformità alla direttiva RoHS

Il prodotto acquistato è conforme alla direttiva UE RoHS (2011/65/UE). Non contiene materiali dannosi e vietati specificati nella Direttiva.

## 1.4 Informazioni sull'imballaggio



I materiali che compongono l'imballaggio del prodotto sono realizzati con materiali riciclabili in conformità con le nostre Normative Ambientali Nazionali. Non smaltire i materiali dell'imballaggio con i rifiuti domestici o altri rifiuti. Portarli presso i punti di raccolta imballaggi indicati dalle autorità locali.

## 2 L'aspirapolvere

### 2.1 Panoramica

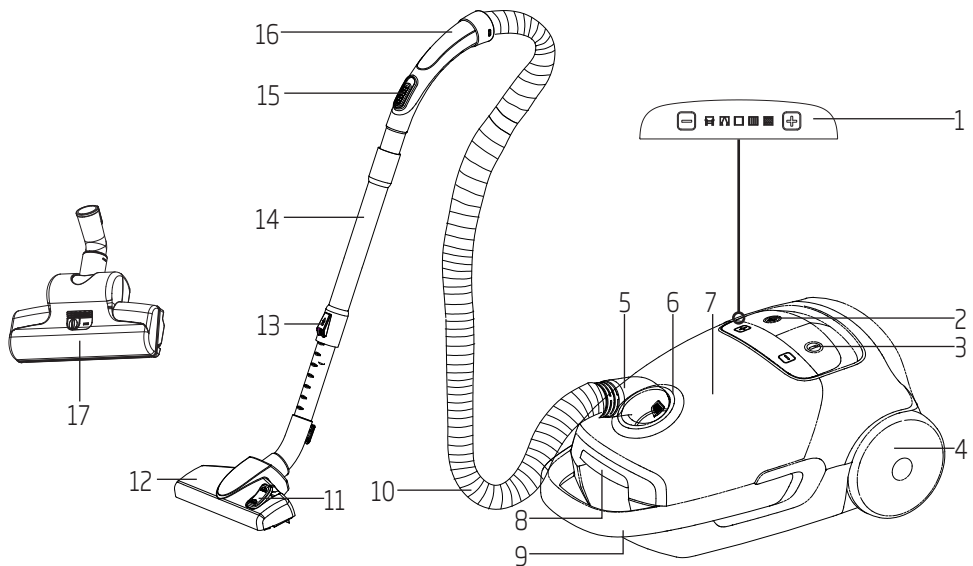

1. Display e pannello di controllo
2. Pulsante per avvolgimento del cavo
3. Pulsante di accensione/spengimento
4. Ruote
5. Attacco del tubo
6. Ugello di aspirazione
7. Copertura superiore
8. Pulsante per aprire il contenitore per la polvere
9. Impugnatura per il trasporto
10. Flessibile
11. Pulsante di regolazione della spazzola parquet/tappeti
12. Spazzola per parquet/tappeti
13. Chiusura per regolazione del tubo telescopico
14. Tubo telescopico
15. Controllo dell'aspirazione
16. Impugnatura
17. Spazzola turbo

### 2.2 Dati tecnici

<b>Potenza</b>	: 800 W
<b>Livello di rumorosità</b>	: 70 dB(A)
<b>Peso netto</b>	: 5,1 kg
<b>Tensione di alimentazione</b>	: 220-240 V~, 50-60 Hz
<b>Volume di polvere</b>	: 3,5 L
<b>Raggio d'azione</b>	: 9 m
<b>Classe energetica</b>	: A
<b>Filtro</b>	: HEPA13
<b>Raccolta di polvere da tappeto</b>	: C
<b>Raccolta di polvere da superfici dure</b>	: A
<b>Emissione della polvere</b>	: A

Modiche tecniche e di design sono riservate.

I valori dichiarati e affissi all'apparecchio o gli altri documenti stampati e allegati rappresentano i valori ottenuti in laboratorio in accordo con gli standard del settore. Questi valori possono variare secondo l'utilizzo dell'apparecchio e le condizioni ambientali.

## 3 Funzionamento

### 3.1 Uso previsto

Il presente dispositivo è concepito per l'uso domestico e non risulta adatto all'uso industriale.

### 3.2 Inserimento/rimozione del tubo

1. Spingere l'ugello del tubo (10) in direzione della freccia all'interno dell'ingresso del tubo(5).

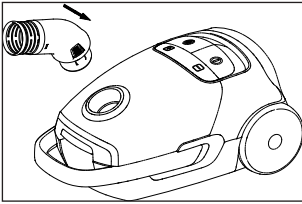

- I fermagli sull'ugello del tubo (5) devono agganciarsi in posizione.
2. Premere i fermagli sull'ugello del tubo (10) per rimuovere il tubo (5).
- ### • 3.3 Collegare/rimuovere il tubo telescopico

1. Inserire il tubo telescopico (14) all'estremità della maniglia (16).
1. Estrarre il tubo telescopico (14) dall'impugnatura (16) per rimuoverlo.
2. Spingere il pulsante di impostazione dell'altezza (14) nella direzione della freccia ed estrarre dalle sue estremità per regolare la lunghezza del tubo telescopico (13).

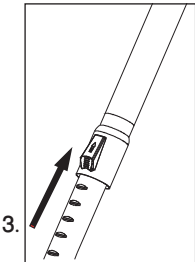

3.

### 3.4 Collegamento/rimozione della spazzola per parquet/moquette

1. Collegare il tubo telescopico (14) alla spazzola per parquet/tappeti (12).
2. Estrarre il tubo telescopico (14) dalla spazzola per parquet/tappeti (12) per rimuoverla.

### 3.5 Regolare la spazzola per parquet/tappeti

Spostare la serratura (11) su spazzola per parquet/tappeti (12) o;

- in posizione "|||", su superfici dure e parquet.

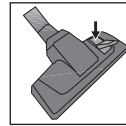

- in posizione "◇", per tappeti e tappetini.

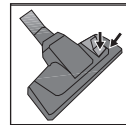

### 3.6 Funzionamento

1. Estrarre la spina dietro l'apparecchio e inserirla nella spina.
2. Premere il pulsante di accensione/spegnimento (3) per accendere o spegnere l'apparecchio.





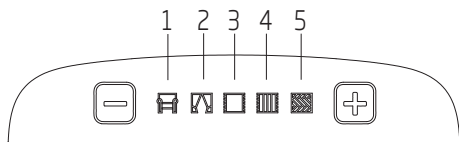

## 3 Funzionamento

### 3.6.1 Regolazione della potenza di aspirazione

La potenza di aspirazione può essere regolata utilizzando i tasti + / - del pannello di controllo tattile (1) sull'aspiratore.



1. Usare l'apparecchio a livello  per pulire i divani.
2. Usare l'apparecchio a livello  per pulire tende e tovaglie per tavole.
3. Usare l'apparecchio a livello  per pulire i tappeti.
4. Usare l'apparecchio a livello  per pulire i tappetini.
5. Usare l'apparecchio a livello  per pulire le superfici rigide.

### 3.6.2 Comando per regolazione della potenza di aspirazione

Tirando indietro il controllo di regolazione dell'aspirazione (15), situato sull'impugnatura (16), è possibile ridurre la potenza di aspirazione della spazzola per parquet/tappeti senza utilizzare il pulsante di regolazione di aspirazione (1) sull'apparecchio.

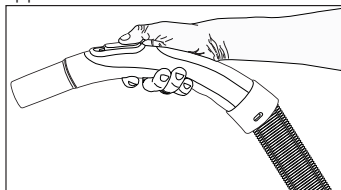

### 3.6.3 Indicatore della polvere

Quando il cestino della polvere è pieno, tutte le icone sullo schermo e sul pannello di controllo tattile (1) iniziano a lampeggiare

simultaneamente. Sostituzione del sacchetto raccogli-polvere

## 3.7 Accessori

### Strumento per fessure

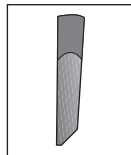

Adatto per la pulizia di aree "difficili da raggiungere" inclusi gli spazi tra le sedie e i mobili.

### Strumento per tappezzeria

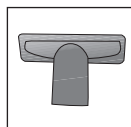

Adatto a pavimenti, pulizia di scale, automobili, divani e poltrone, ecc.



**AVVERTENZA:** Non usarlo tenendo l'estremità esterna della maniglia (16).

## 3.8 Spazzola turbo

La spazzola turbo (17) consente di rimuovere i peli su moquette in maniera più rapida ed efficiente. In tal modo, sarà facile rimuovere persino i peli ostinati di cani e gatti.

Per quelle superfici su cui risulta difficoltoso muovere la spazzola turbo (17), spingere il relativo fermo in direzione della freccia.

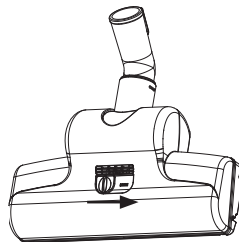

### 3.9 Avvisi relativi all'etichetta energetica

Il presente aspirapolvere è concepito per un uso generico. Per raggiungere la maggior efficienza energetica e di risultato nella pulizia di parquet e tappeti, utilizzare la spazzola ad alte prestazioni per parquet/tappeti (12). I valori specificati nell'etichetta energetica sono stati determinati secondo i metodi di misurazione standard (ai sensi di EN60312-1).

### 3.10 Spegnimento dell'aspirapolvere e modalità parcheggio

1. Spegnerne l'apparecchio premendo l'interruttore di accensione/spegnimento (3) e staccarlo.
2. Riavvolgere il cavo di alimentazione premendo l'apposito pulsante (2).

#### Funzione di parcheggio verticale

Fissare il gancio della spazzola per parquet/tappeti alla scanalatura di blocco che si trova nella parte inferiore dell'apparecchio.

#### Parccheggio orizzontale

Fissare il gancio della spazzola per parquet/tappeti alla scanalatura di blocco che si trova nella dietro l'apparecchio.

## 4 Pulizia e manutenzione

Spegner e staccare la spina dell'apparecchio prima di pulirlo



**AVVERTENZA:** Non utilizzare mai gasolio, solventi, agenti di pulizia abrasivi, oggetti metallici o spazzole dure per pulire l'apparecchio.

### 4.1 Sostituzione del sacchetto raccogli-polvere

Quando il cestino della polvere è pieno, tutte le icone sullo schermo e sul pannello di controllo tattile (1) iniziano a lampeggiare simultaneamente. Sostituzione del sacchetto raccogli-polvere

1. Aprire il coperchio superiore (8) premendo il pulsante per aprire il contenitore per la polvere (7).
2. Rimuovere il cestino per la polvere dalla sua impugnatura estraendolo dal suo vassoio.

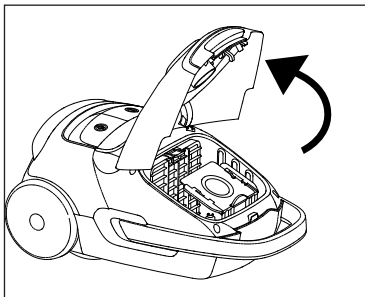

3. Smaltire il sacchetto raccogli-polvere pieno.
4. Tenendo il vassoio, inserire il nuovo sacchetto raccogli-polvere nel supporto. Accertarsi che sia correttamente posizionato.
5. Chiudere il coperchio superiore dell'apparecchio (7).



**AVVERTENZA:** Non forzare il coperchio superiore (7) per chiuderlo, altrimenti le sezioni in plastica potrebbero danneggiarsi.



**AVVERTENZA:** I sacchetti raccogli-polvere che non siano stati acquistati da rivenditori e servizi di assistenza autorizzati non sono originali. Tali sacchetti raccogli-polvere hanno una qualità inferiore e si usurano in un periodo inferiore, rendendo inutilizzabile l'apparecchio. I guasti causati dai sacchetti raccogli-polvere non originali non sono coperti dalla garanzia.



**AVVERTENZA:** Non lavare il sacchetto raccogli-polvere.

### 4.2 Pulizia dei filtri



Filtro protezione motore

Filtro a spugna

Filtro HEPA

Ogni 5 sostituzioni del sacchetto raccogli-polvere (tempo variabile a seconda della frequenza e dall'area di utilizzo), pulire i filtri.

Per la pulizia del contenitore per la polvere, una volta eliminati i residui accumulatisi al suo interno, diviene necessario pulire anche il filtro a protezione del motore, il filtro in schiuma e il filtro HEPA.



**AVVERTENZA:** Per i filtri di asciugatura, non usare apparecchiature come asciugacapelli, stufe, o altre sorgenti di aria calda.

## 4 Pulizia e manutenzione



**AVVERTENZA:** Non rimontare i filtri prima che siano adeguatamente asciutti; altrimenti nell'aria potrebbe diffondersi un odore di umidità, acqua potrebbe fuoriuscire dalla parte posteriore, o i filtri potrebbero subire danni.



**AVVERTENZA:** Rimettere i filtri nella loro posizione originaria quando sono asciutti.

### 4.2.1 Filtro protezione motore

Aprire il coperchio superiore (8) premendo il pulsante per aprire il contenitore per la polvere (7).

6. Spingere le serrature del coperchio del filtro in direzione della freccia per aprire il coperchio del filtro.

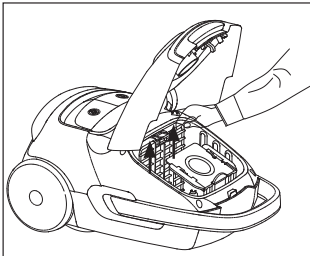

7. Rimuovere la spugna dal suo alloggiamento.  
8. Agitare e sciacquare con acqua. Dopo il risciacquo, premere con delicatezza la spugna.

### 4.2.2 Filtro a spugna

Aprire la copertura, spingendo in basso la chiusura della protezione posteriore.

9. Rimuovere la spugna collocata sul retro del coperchio per sciacquarla.

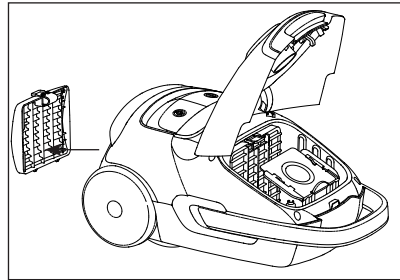

10. Dopo il risciacquo, premere con delicatezza la spugna.

### 4.2.3 Filtro HEPA

1. Premere il pulsante del coperchio posteriore per aprire e rimuovere il filtro HEPA.

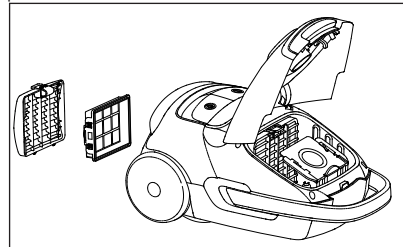

2. Agitare e sciacquare con acqua.  
3. Lasciare il filtro HEPA ad asciugare dopo il risciacquo.

### 4.3 Conservazione

- Conservare con cura l'apparecchio quando non si prevede di utilizzarla per molto tempo.
- Estrarre la spina dell'apparecchio.
- Tenere l'apparecchio lontano dalla portata dei bambini.



## CERTIFICATO DI GARANZIA

La presente garanzia commerciale si intende aggiuntiva e non sostitutiva di ogni altro diritto di cui gode il consumatore, intendendo per consumatore esclusivamente colui che utilizza il bene per scopi estranei all'attività imprenditoriale o professionale eventualmente svolta e pertanto per uso domestico/privato, e in particolare non pregiudica in alcun modo i diritti del consumatore stabiliti dal Dlgs 206/05. BEKO Italy S.r.l. in conformità alla facoltà prevista dalla legge, offre al consumatore una garanzia commerciale aggiuntiva, nei termini e nei modi di seguito indicati.

Questo certificato non deve essere spedito per la convalida. E' valido e operante solo se conservato assieme alla ricevuta fiscale o altro documento reso fiscalmente obbligatorio.

### Condizioni di Garanzia

1. BEKO Italy S.r.l. garantisce l'apparecchio per un periodo di 2 anni dalla data di acquisto (12 mesi se acquistato con fattura di vendita e non con scontrino fiscale).
2. La garanzia è valida esclusivamente sul territorio italiano compresa la Repubblica di San Marino e la città del Vaticano e deve essere comprovata da scontrino fiscale o fattura, che riporti il nominativo del Rivenditore, la data di acquisto dell'apparecchio nonché gli estremi i identificativi dello stesso (tipo, modello).
3. Per garanzia s'intende la sostituzione o riparazione gratuita delle parti componenti l'apparecchio che sono risultate difettose all'origine, per vizi di fabbricazione.
4. L'utente decade dai dritti di garanzia se non denuncia il difetto di conformità entro 2 mesi dalla scoperta dello stesso.
5. Diritto di Chiamata: gratuita per i primi 12 mesi di garanzia, a pagamento per gli altri 12 mesi nel caso l'utente non sia in grado di provare che il difetto sia dovuto a vizio di conformità del prodotto.
6. Manodopera e ricambi gratuiti per i 24 mesi del periodo di garanzia.
7. L'intervento di riparazione viene effettuato presso il centro di assistenza reperibile presso il call centre e sul sito [www.beko.it](http://www.beko.it), fatto salvo i casi di impossibilità oggettiva o di forza maggiore.
8. La riparazione o sostituzione dei componenti o dell'apparecchio stesso, non estendono la durata della garanzia.
9. Tutte le parti asportabili e tutte le parti estetiche, non sono coperte da garanzia.
10. Tutti i materiali soggetti ad usura non sono coperti da garanzia a meno che venga dimostrata la difettosità risalente a vizio di fabbricazione delle stesse.
11. La BEKO Italy S.r.l. declina ogni responsabilità per eventuali danni che possano derivare, direttamente od indirettamente, a persone e cose come conseguenza del mancato rispetto delle istruzioni tutte, incluse nell'apposito Manuale per l'uso dell'apparecchio allegato a ciascuno apparecchio, da parte dell'utente ed in particolare modo per quanto concerne le avvertenze relative alla installazione, all'uso ed alla manutenzione dell'apparecchio stesso.
12. La garanzia non diventa operante e l'assistenza sarà effettuata totalmente a pagamento nei seguenti casi:
  - a. Danni dovuti al trasporto o alla movimentazione delle merci.
  - b. Interventi di installazione e montaggio, così come l'errata connessione o errata erogazione dalle reti di alimentazione, mancanza di allacciamento alla presa di terra.
  - c. Installazione errata, imperfetta o incompleta, per incapacità d'uso da parte dell'Utente, se mancano gli spazi necessari ad operare attorno ai prodotti, per eccessiva o scarsa temperatura dell'ambiente.
  - d. Interventi nei quali non è stato riscontrato il difetto lamentato, o per generici problemi di funzionamento causati da errata impressione del cliente
  - e. Danni causati da agenti atmosferici ( fulmini, terremoti, incendi, alluvioni, ecc.)
  - f. Se il numero di matricola risulta asportato, cancellato o manomesso.
  - g. Riparazioni, modifiche o manomissioni effettuate da persone non autorizzate dal produttore o comunque per cause non dipendenti dal prodotto. Per guasti dovuti a mancanza di regolare manutenzione ( pulizia e manutenzione del prodotto.).
  - h. Mancanza dei documenti fiscali o se gli stessi risultano contraffatti o non inerenti al prodotto.
  - i. L'uso improprio dell'apparecchio, non di tipo domestico o diverso da quanto stabilito dal produttore, fa decadere il dritto alla Garanzia.
  - j. Per tutte le circostanze esterne che non siano riconducibili a difetti di fabbricazione dell'elettrodomestico.
  - k. Si intendono a pagamento anche tutti gli eventuali trasporti necessari per lo svolgimento degli interventi legati ai casi citati.

Il Servizio Assistenza di BEKO Italy S.r.l. è l'unico autorizzato a riparare i prodotti a marchio BEKO. Per ogni controversia è competente il foro di Milano.

Durante e dopo il periodo di garanzia, vi consigliamo di rivolgervi sempre ai nostri centri di assistenza autorizzati. Per contattare il Centro di Assistenza Tecnica Autorizzato operante nella sua zona chiami il numero unico per l'Italia:

**02.03.03**

Prima di contattare l'assistenza tecnica, al fine di agevolare la gestione della chiamata, è necessario avere a portata di mano il modello del prodotto e il documento fiscale di acquisto.

