

# Air Purifier

## Instruction Manual



ATP 5100 I

EN | DE | FR | IT | NL | RO

TH | VN

01M-8895683200-4520-01

**beko**

# Please read this user manual first!

Dear Valued Customer,

Thank you for preferring this Beko appliance. We hope that you get the best results from your appliance which has been manufactured with high quality and state-of-the-art technology. For this reason, please read this entire user manual and all other accompanying documents carefully before using the appliance and keep it as a reference for future use. If you handover the appliance to someone else, give the user manual as well. Follow the instructions by paying attention to all the information and warnings in the user manual.

Remember that this user manual may also apply to other models. Differences between models are explicitly described in the manual.

## Meanings of the Symbols

Following symbols are used in various sections of this user manual:

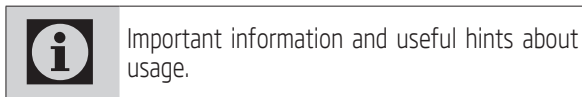

This appliance has been manufactured in environmentally friendly modern plants without giving any harm to the nature.

---

Complies with the WEEE regulation.



It does not contain PCB.

# CONTENTS

<b>ENGLISH</b>	<b>04-14</b>
<b>DEUTSCH</b>	<b>15-27</b>
<b>FRANÇAIS</b>	<b>28-40</b>
<b>ITALIANO</b>	<b>41-54</b>
<b>NEDERLANDS</b>	<b>55-67</b>
<b>ROMÂNĂ</b>	<b>68-80</b>
ภาษาไทย	<b>83-94</b>
<b>TIẾNG VIỆT</b>	<b>95-106</b>



**NOTE:** Before reading these instructions, please view the corresponding illustrations. (fig.1/Page7)



**NOTE:** With proper care and use, this air purifier will give you fresh, clean air for many years.

## 1.1 General Safety

- Check if the voltage indicated on the appliance corresponding to the local mains voltage before you connect the appliance.
- To avoid fire hazard, never put the cord under rugs, or near any heat source.
- Carefully discard any plastic wrapping that was used for the packaging.
- Do not use the air purifier outside.
- Do not place the unit near any heat source or in direct sunlight.
- Always unplug the air purifier before removing the grill, changing the filters, cleaning the air purifier or whenever it is not in use.
- Do not use in or around water or any other liquids. Do not attempt to wash the unit under running water.
- Use appliance only for intended household use as described in this manual.
- Ensure that all air openings are not restricted or covered in any way.
- Do not place anything on top of the unit.
- Never insert any object into any openings.
- Do not use the air purifier if any part is missing or damaged in any way.
- Do not attempt to repair or adjust any mechanical functions of this unit. If the unit becomes damaged call the service number on the back of this manual.
- If the supply cord is damaged, it must be replaced by the manufacturer, its service agent or similarly qualified persons in order to avoid a hazard.
- The air purifier contains no user serviceable parts and should the product suffer damage or breakdown call the service number on the back of this manual.
- Should the air purifier stop working, first check the fuse/circuit breaker at the distribution board is operating, before contacting the place of purchase.
- This appliance is not intended for use by persons (including children) with reduced physical, sen-

# 1 Important Safety and Environmental Instructions

sory or mental capabilities, or lack of experience and knowledge, unless they have been given supervision or instruction concerning use of the appliance by a person responsible for their safety.

- Children should be supervised to ensure that they do not play with the appliance. This appliance can be used by children aged from 8 years and above and persons with reduced physical, sensory or mental capabilities or lack of experience and knowledge if they have been given supervision or instruction concerning use of the appliance in a safe way and understand the hazards involved. Children shall not play with the appliance. Cleaning and user maintenance shall not be made by children without supervision.
- This appliance is intended to be used in household and similar applications such as:
  - Staff kitchen areas in shops, offices and other working environments;
  - Farm houses;
  - By clients in hotels, motels and other residential type environments;

- Bed and breakfast type environments.

- Save these instructions

**CAUTION:** To prevent risk of electric shock, remove cord plug from outlet before activating the appliance. To prevent risk of fire, inspect and clean equipment regularly as noted in this manual.

- If the supply cord is damaged, it must be replaced by the manufacturer, its service agent or similarly qualified persons in order to avoid a hazard.

## 1.2 Compliance with the WEEE Directive and Disposing of the Waste Product:

This product complies with EU WEEE Directive

(2012/19/EU). This product bears a classification symbol for waste electrical and electronic equipment (WEEE).



This symbol indicates that this product shall not be disposed with other household wastes at the end of its service

# 1 Important Safety and Environmental Instructions

life. Used device must be returned to official collection point for recycling of electrical and electronic devices. To find these collection systems please contact to your local authorities or retailer where the product was purchased. Each household performs important role in recovering and recycling of old appliance. Appropriate disposal of used appliance helps prevent potential negative consequences for the environment and human health.

## 1.3 Compliance with RoHS Directive

The product you have purchased complies with EU RoHS Directive (2011/65/EU). It does not contain harmful and prohibited materials specified in the Directive.

## 1.4 Package Information



Packaging materials of the product are manufactured from recyclable materials in accordance with our National Environment Regulations. Do not dispose of the packaging materials together with the domestic or other wastes. Take them to the pack-

aging material collection points designated by the local authorities.

## 1.5 Cleaning And Maintenance

1. Turn the air purifier off and un-plug it before cleaning.
2. The outside of the air purifier can be cleaned with a soft, clean dampened cloth.
3. The air outlet and air inlet grill can be cleaned of dust with a small, soft brush.
4. If you wish to clean the inside of the air purifier, please only use a dry, soft cloth to wipe it down.
5. Wash the Pre-filter by following the operation described in the section of **"VACUUM OR WASH THE PRE-FILTER"**.
6. Do not wash the HEPA filter.



**WARNING:** Do not allow moisture to come in contact with the body of the air purifier.

# 1 Important Safety and Environmental Instructions

## 1.6 Vacuum Or Wash The Pre-filter

Occasionally vacuum the exterior of the fabric pre-filter to remove dust. Always unplug the unit before removing the fabric pre-filter.

1. Carefully rotate the body anti-clockwise and remove it from the air inlet grill.
2. Remove the pre-filter from the HEPA filter.

3. Wash the pre-filter in the washing machine.

4. After the pre-filter is cleaned well and dried, attach the pre-filter onto the HEPA filter.

5. Carefully put the HEPA filter with pre-filter into the air inlet grill.

6. Put the body onto the air inlet grill, then rotate the body clockwise until the fastener locks into the groove.

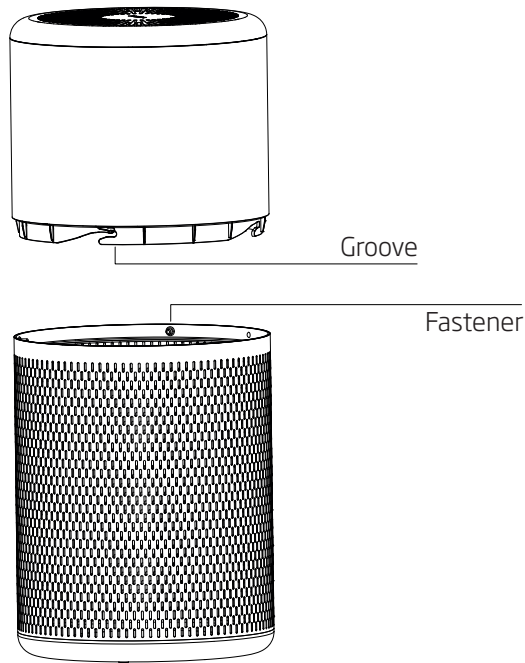

Fig.1

## 2 How The Air Purifier Works

The air purifier removes up to 99.90% of airborne as small as 0.3 microns, including ragweed pollen, grass pollen, tree pollen, household dust, dust mite debris, pet dander and hair.

## 3 Know Your Air Purifier

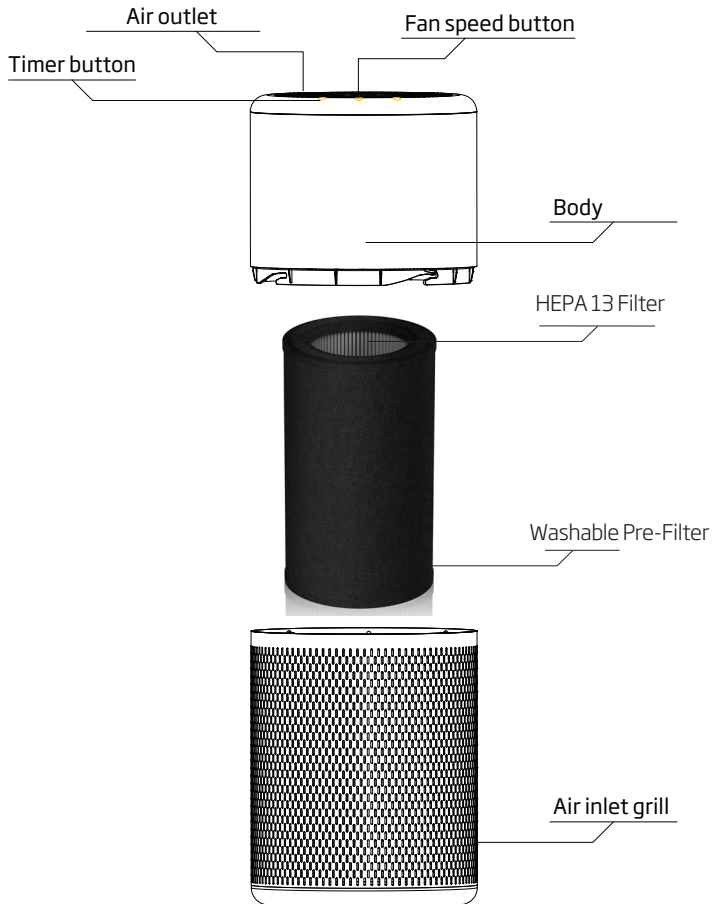
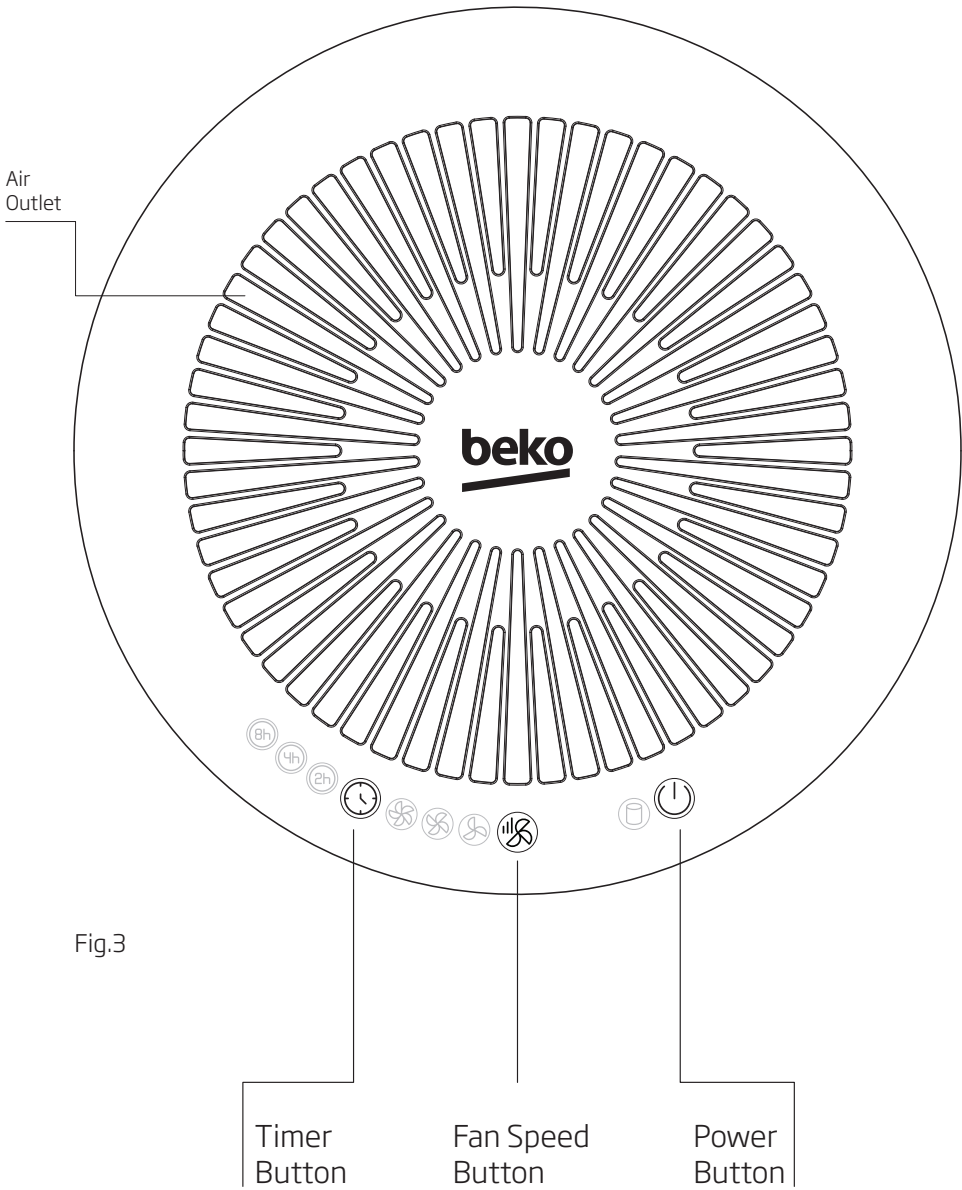

Fig.2





## 5 Operating Instructions

### 5.1 Important notes

- Carefully unpack your air purifier.
- Select a firm level place where there are no obstructions to the air inlet grill or air outlet.
- Remove all PE bags from filters before use.
- Do not point air outlet towards wall.

## 6 Controls Introduction

### Power button

Touch the Power button, the machine will start running under the default "Medium" setting, and the indicator of "Medium" setting will illuminate.

### Fan speed button

There are 3 speed settings including Low, Medium and High for selection. Touch the Fan speed button to select your desired speed setting.

### Timer button

The timer allows you to run your air purifier at your convenience, for up to 8 hours. With 3 settings including 2hr, 4hr and 8hr.

### Ionizer rocker switch

This appliance has an independent Ionizer rocker switch equipped at the bottom of body, feature which, when turned on, releases negative ions into outgoing filtered air to help the air purification process.

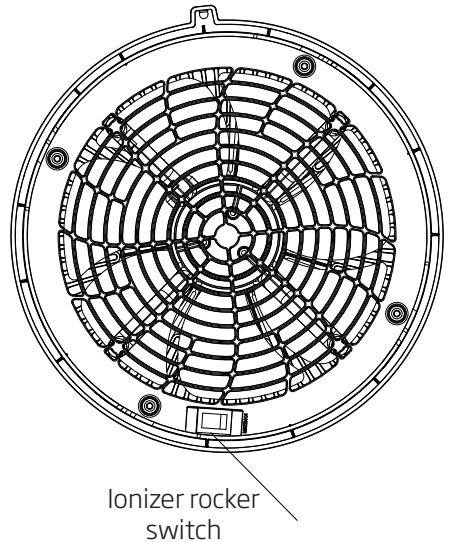

Fig.4

# 7

## To Operate Your Air Purifier

1. Connect the appliance with power source, one “Bi” can be heard.

2. Touch the **Power button** once, “Bi-Bi” can be heard, the appliance starts to run under the default “**Medium**” setting, and its corresponding indicator will illuminate. Touch the “**Power button**” again if you want to turn off the appliance.



**NOTE:** Hold and Touch the “**Power button**” for 2 seconds if you want to enter into the sleep mode. To recover, hold and Touch the “Power button” for 2 seconds again.

3. And you can select your required speed setting by following the operation described in “**CONTROLS INTRODUCTION**”. After select, the corresponding indicator of selected speed setting will turn on.

4. After turn on the air purifier and select your required speed setting, you can activate the timer by following the operation as below: Touch down **Timer** button on the control panel, one beep “Bi” can be heard. There are 3 settings including 2H, 4H and 8H for selection. After select your required timing, the indicator of selected timing will illuminate. When the timer expires, the air purifier will power off automatically and the indicator of selected timing will extinguish.



**NOTE:** The appliance is of memory function. When being turned on again, the appliance will work according to the speed setting saved last time.

5. When the filter change indicator illuminates in white, it is time to change the HEPA filter. Please change the HEPA filter by following the operation described in the section of “**CHANGE THE HEPA FILTER**”.

## 8 Change The Hepa Filter

Always unplug the unit before changing the HEPA filter.

1. When the filter change indicator illuminates in white, it's time to change the HEPA filter.
2. Turn off the unit and unplug it.
3. Carefully rotate the body anticlockwise and remove it from the air inlet grill.
4. Remove the HEPA filter out of the air inlet grill.
5. Remove the pre-filter.
6. Replace a new HEPA filter into the air inlet grill.
7. Put the body onto the air inlet grill, then rotate the body clockwise until the fastener locks into the groove.
8. Simultaneously hold and Touch the Power and Timer buttons for 3 seconds to activate the filter function.

## 9 Troubleshooting

Problem	Solution
<b>Unit will not operate.</b>	<input type="checkbox"/> Check to make sure the unit is plugged in.
<b>Decreased air flow.</b>	<input type="checkbox"/> Check to make sure the unit is on. <input type="checkbox"/> Check condition of the filter and replace if necessary. <input type="checkbox"/> Check to ensure nothing is blocking the air inlet and filtered air outlet. <input type="checkbox"/> Be sure the plastic bag has been removed from the filter.

## 10 Technical Data

<b>Technical and design modifications reserved.</b>	
Made in P.R.C.	
Model No.	ATP 5100 I
Power supply	100-240V~, 50/60Hz
Rated power	12 W
Contact details for obtaining more information	Arçelik A.S. Sutluce, Karaagac Cad. 2-6, 34445 Beyoglu Istanbul Turkey

<b>Parameter of External Power Supply</b>	
Manufacturer	Zhongshan Baolijin Electronic CO.,Ltd
Model Identifier	BLJ15L120100P-V
Input Voltage	100-240V~
Input Frequency	50/60Hz
Input Current	0.5A
Output Voltage	12.0V DC
Output Current	1.0A
Output Power	12.0W
Average active efficiency	83,94%
Efficiency at low load (10%)	81,92%
No-load power consumption	0.031W

<b>Importer in Poland</b> Importer w Polsce Beko S.A. ul. Puławska 366 02-819 Warszawa www.beko.pl	<b>Importer in Czech Republic</b> Dovozce do České republiky BEKO S.A., organizační složka Bucharova 1423/6, Praha 13 - Nové Butovice, 15800 www.bekocr.cz	<b>Importer in Slovakia</b> Dovozca na Slovensko BEKO Slovakia s.r.o. Suché mýto 1 811 03 Bratislava www.bekosk.sk	<b>Importer in Estonia</b> Importija Eesti Beko S.A Tänav Puławska 366 02-819 Varssavi (Poola)	<b>Importer in Norway</b> Karenslyst Allé 2 0278 Oslo
<b>Importer in UK</b> BEKO Plc, Beko House, 1 Greenhill Crescent, Watford, Herts, WD 18 8QU	<b>Importer in Germany</b> Beko Grundig Deutschland GmbH Thomas-Edison-Platz 3 63263 Neu-Isenburg	<b>KSA Importer</b> HUSSEIN & ALHASSAN G. SHAKER BROS. FOR MODERN TRADING CO. LTD. Hail Street - Al Bughdadiyah Al Gharbeyah District Shaker Building - 6th floor (+966)126454227		<b>Importer in France</b> BEKO France / Immeuble Stadium, 266, Avenue du Président Wilson 93218 La Plaine Saint-Denis Cedex
<b>Importer in Spain</b> BEKO ELECTRONICS ESPANA S.L.C/ Provenza, 388.3a planta, 08025 Barcelona	<b>Importer for Malta</b> ETV LTD 119/120 Archbishop Street VALLETTA MALTA	<b>Importer in Latvia</b> Importētāja Latvijā Beko S.A. Ielas Puļawska 366 02-819 Varšava (Polija)	<b>Importer in Switzerland</b> Secomp AG Grindelstrasse 6 CH-8303 Bassersdorf Switzerland	<b>Importer in Lithuania</b> Importuotojas Lietuvoje Beko S.A. Gatvė Puļawska 366 02-819 Varšuva (Lenkija)
<b>Importer in Austria</b> ELEKTRA BREGENZ AG PFARRGASSE 77 WIENNA post code 1230	<b>Importer in Sweden</b> Grundig Nordic AB Klarabergsviadukten SE-11164 Stockholm	<b>Importer in Hungary</b> Hauser Magyarorszag imited Baross utca 89 PC: 2040 Budaörs / Hungary	<b>Importer in Slovenia</b> BIG BANG, D.O.O. Šmartinska cesta 152 PC:1000 Ljubljana/Slovenia	<b>Importer in Italy</b> BEKO ITALY SRL Viale Del Ghisallo, 20/1-20151 Milano (MI)
<b>Importer in Romania</b> ARCTIC S.A. Str. 13 Decembrie, nr.210 Găești, 135200, România www.arctic.ro	<b>Importer in Benelux</b> Schaliënhoedreef B-2800 Mechelen - Belgium	<b>Importer in Greece</b> PAR. SEITANIDIS S.A. Polistilo, P.O. Box: 1402 Kavala, 64003	<b>Importer in Bulgaria</b> VIDEOLUX Ltd. 265, Okolovrasten pat Str. Mladost 4, 1766 Sofia, Bulgaria	<b>Importer in Croatia</b> E PLUS doo ZA Unutarnju / GOSPODARSKA 16c/ 10225 GORNJI STUPNIK/ZAGREP
<b>Importer in Russia</b> Импортёр на территории РФ: ООО «БЕКО», РФ, 601021, Владимирская обл., Киржачский р-н Муниципальное образование сельское поселение Першинское, дер. Федоровское, ул. Сельская, д. 49 Бесплатная линия сервисного обслуживания и информационной поддержки по установке и эксплуатации (только для звонков по России) 8-800-200-23-56 <b>Изготовитель:</b> Arcelik A.S. Турция, Karaagac Caddesi NO: 2-6 Istanbul 34445 Sutluce, Istanbul				
<b>Виробник:</b> "Arçelik A.S." Karaağaç Caddesi No: 2-6 Sütlüce, 34445, Turkey/ "Arçelik A.S.", м. Стамбул, Сютлюдже, вул. Караагач №2-6, 34445, Туреччина Термін служби 10 років <b>Імпортер на території України:</b> ТОВ «Бекo Україна», адреса: 03150, м. Київ, вул. Антоновича, буд. 72 тел/факс.: 0-800-500-4-3-2				
<b>Manufactured by</b> Arcelik A.S. Karaagac Cd. No:2-6 34445 Sutluce, Beyoglu, Istanbul, Turkey SDA-HVAC-11-20-04				

# Lesen Sie bitte zuerst diese Bedienungsanleitung!

Sehr geehrter Kunde,

Vielen Dank, dass Sie dieses Beko-Gerät bevorzugen. Wir hoffen, dass Sie die besten Ergebnisse mit Ihrem Gerät erzielen, das mit hoher Qualität und modernster Technologie hergestellt wurde. Lesen Sie deshalb bitte vor der Benutzung des Geräts dieses gesamte Benutzerhandbuch und alle anderen Begleitdokumente sorgfältig durch und bewahren Sie es als Referenz für den späteren Gebrauch auf. Wenn Sie das Gerät an jemand anderen ausgeliehen haben, geben Sie ihm auch das Benutzerhandbuch. Befolgen Sie die Anweisungen, indem Sie alle Informationen und Warnungen im Benutzerhandbuch beachten.

Denken Sie daran, dass dieses Benutzerhandbuch auch für andere Modelle gelten kann. Die Unterschiede zwischen den Modellen werden im Handbuch explizit beschrieben.

## Bedeutungen der Symbole

Die folgenden Symbole werden in verschiedenen Abschnitten dieses Benutzerhandbuchs verwendet:



Wichtige Informationen und nützliche Hinweise zur Benutzung.



**WARNUNG:** Warnungen vor gefährlichen Situationen, die die Sicherheit von Leben und Eigentum betreffen.



Dieses Gerät wurde in umweltfreundlichen modernen Anlagen hergestellt, ohne der Natur zu schaden.

Entspricht der WEEE-Verordnung.



Es enthält kein PCB.



**ANMERKUNG:** Bevor Sie diese Anleitung lesen, sehen Sie sich bitte die entsprechenden Abbildungen an. (Abb.1/Seite7)



**ANMERKUNG:** Bei richtiger Pflege und Verwendung wird Ihnen dieser Luftreiniger viele Jahre lang frische, saubere Luft liefern.

## 1.1 Allgemeine Sicherheit

- Bitte überprüfen Sie, bevor Sie das Gerät anschließen, ob die auf dem Gerät angegebene Spannungswerte der Spannung im örtlichen Stromnetz entsprechen.
- Um Brandgefahr zu vermeiden, legen Sie die Schnur niemals unter Teppiche oder in die Nähe einer Wärmequelle.
- Entsorgen Sie vorsichtig jede Plastikummhüllung, die für die Verpackung verwendet wurde.
- Verwenden Sie den Luftreiniger nicht im Freien.
- Stellen Sie das Gerät nicht in der Nähe einer Wärmequelle oder in direktem Sonnenlicht auf.
- Ziehen Sie immer den Netzstecker des Luftreinigers, bevor Sie den Grill abnehmen, die Filter wechseln, den Luftreiniger reinigen oder wann immer er nicht in Gebrauch ist.
- Verwenden Sie das Gerät nicht in oder in der Nähe von Wasser oder anderen Flüssigkeiten. Versuchen Sie nicht, das Gerät unter fließendem Wasser zu waschen.
- Verwenden Sie das Gerät nur für den in diesem Handbuch beschriebenen Gebrauch im Haushalt.
- Stellen Sie sicher, dass alle Luftöffnungen in keiner Weise eingeschränkt oder abgedeckt sind.
- Stellen Sie keine Gegenstände auf das Gerät.
- Stecken Sie niemals etwas in Öffnungen.
- Verwenden Sie den Luftreiniger nicht, wenn ein Teil fehlt oder in irgendeiner Weise beschädigt ist.
- Versuchen Sie nicht, mechanische Funktionen dieses Geräts zu reparieren oder einzustellen. Wenn das Gerät beschädigt wird, rufen Sie die Servicenummer auf der Rückseite dieses Handbuchs an.
- Sollte das Netzkabel beschädigt sein, muss es durch den Hersteller, dessen Kundendienst oder eine Person mit gleicher technischer Qualifikation ausgetauscht werden.
- Der Luftreiniger enthält keine



# 1 Wichtige Sicherheits- und Umwelthinweise

Teile, die vom Benutzer gewartet werden können. Sollte das Produkt beschädigt werden oder ausfallen, rufen Sie die Servicenummer auf der Rückseite dieses Handbuchs an.

- Sollte der Luftreiniger nicht mehr funktionieren, prüfen Sie zuerst, ob die Sicherungse/der Schutzschalter am Verteiler funktioniert, bevor Sie sich an die Verkaufsstelle wenden.
- Dieses Gerät darf nicht durch Personen (einschließlich Kindern) mit eingeschränkten körperlichen, sensorischen oder geistigen Fähigkeiten oder mangelnder Erfahrung und Wissen genutzt zu werden, wenn sie nicht angemessen beaufsichtigt werden bzw. umfassend für die Benutzung des Geräts durch eine für ihre Sicherheit zuständige Person angeleitet werden.
- Kinder müssen beaufsichtigt werden, um dafür zu sorgen, dass sie nicht mit dem Gerät spielen. Dieses Gerät kann von Kindern ab 8 Jahre und Personen mit eingeschränkten physischen, sensorischen oder geistigen Fähigkeit oder fehlender Erfahrung und Wissen verwendet werden, wenn

diese vorher über die sichere Verwendung des Gerätes unterrichtet wurden und die damit zusammenhängenden Gefahren verstanden haben. Kinder dürfen nicht mit dem Gerät spielen. Die Reinigung und Anwenderwartung sollte nicht von Kindern ohne Aufsicht durchgeführt werden.

- Dieses Gerät ist für den Einsatz im Haushalt und zu vergleichbaren Zwecken vorgesehen, wie:
  - in Personalküchen in Geschäften, Büroräumen und anderen Arbeitsumgebungen;
  - Bauernhäuser;
  - für Gäste in Hotels, Motels und vergleichbaren Unterkünften;
  - kleineren Pensionen oder vergleichbaren Einrichtungen.
- Bewahren Sie diese Bedienungsanleitung auf.

**VORSICHT!** Um die Gefahr eines Stromschlags zu vermeiden, ziehen Sie den Netzstecker aus der Steckdose, bevor Sie das Gerät aktivieren. Um Brandgefahren vorzubeugen, überprüfen und reinigen Sie die Ausrüstung regelmäßig wie in diesem Handbuch beschrieben.

# 1 Wichtige Sicherheits- und Umwelthinweise

- Sollte das Netzkabel beschädigt sein, muss es durch den Hersteller, dessen Kundendienst oder eine Person mit gleicher technischer Qualifikation ausgetauscht werden.

## 1.2 Einhaltung der WEEE-Richtlinie und Entsorgung des Altgeräts:

Dieses Gerät entspricht der WEEE-Richtlinie EU (2012/19/EU). Dieses Gerät trägt das Klassifizierungssymbol für Elektro- und Elektronik-Altgeräte (EEAG).



Dieses Symbol weist darauf hin, dass dieses Produkt am Ende seiner Nutzungsdauer nicht zusammen mit anderen Haushaltsabfällen entsorgt werden darf.

Leben. Gebrauchte Geräte müssen an einer offiziellen Sammelstelle zum Recycling von elektrischen und elektronischen Geräten abgegeben werden. Um diese Sammelsysteme zu finden, wenden Sie sich bitte an Ihre lokalen Behörden oder den Händler, bei dem das Produkt gekauft wurde. Jeder Haushalt spielt

eine wichtige Rolle

bei der Rückgewinnung und dem Recycling von Altgeräten. Die sachgerechte Entsorgung von Altgeräten hilft, mögliche negative Folgen für die Umwelt und die menschliche Gesundheit zu vermeiden.

## 1.3 Einhaltung der RoHS-Richtlinie

Das von Ihnen gekaufte Gerät entspricht der RoHS-Richtlinie der EU (2011/65/EU). Sie enthält keine schädlichen und verbotenen Materialien, die in der Richtlinie aufgeführt sind.

## 1.4 Information zur Verpackung



Das Verpackungsmaterial für dieses Erzeugnis wurde aus Recyclingstoffen gemäß unseren nationalen Umweltschutzvorschriften hergestellt. Entsorgen Sie das Verpackungsmaterial nicht mit dem Hausmüll oder anderen Abfällen. Bringen Sie es zu einer von den örtlichen Behörden eingerichteten Sammelstelle für Verpackungsmaterial..

# 1 Wichtige Sicherheits- und Umwelthinweise

## 1.5 Reinigung und Instandhaltung

1. Schalten Sie den Luftreiniger vor der Reinigung aus und ziehen Sie den Netzstecker.
2. Die Außenseite des Luftreinigers kann mit einem weichen, sauberen, angefeuchteten Tuch gereinigt werden.
3. Das Luftauslass- und Lufteinlassgitter kann mit einer kleinen, weichen Bürste von Staub gereinigt werden.
4. Wenn Sie das Innere des Luftreinigers reinigen möchten, wischen Sie ihn bitte nur mit einem trockenen, weichen Tuch ab.
5. Waschen Sie den Vorfilter, indem Sie den im Abschnitt **“DEN VORFILTER ABSAUGEN ODER WASCHEN“**. beschriebenen Vorgang befolgen.
6. Waschen Sie den HEPA-Filter nicht.



**WARNUNG:** Lassen Sie keine Feuchtigkeit mit dem Körper des Luftreinigers in Kontakt kommen.

# 1 Wichtige Sicherheits- und Umwelthinweise

## 1.6 Absaugen oder Waschen des Vorfilters

Gelegentlich die Außenseite des Gewebes Vorfilters absaugen, um Staub zu entfernen.

Trennen Sie das Gerät immer vom Netz, bevor Sie den Gewebefilter entfernen.

1. Drehen Sie das Gehäuse vorsichtig gegen den Uhrzeigersinn und nehmen Sie es vom Lufteinlassgitter ab.

2. Entfernen Sie den Vorfilter aus dem HEPA-Filter.

3. Waschen Sie den Vorfilter in der Waschmaschine.

4. Nachdem der Vorfilter gut gereinigt und getrocknet ist, befestigen Sie den Vorfilter auf dem HEPA-Filter.

5. Setzen Sie den HEPA-Filter mit Vorfilter vorsichtig in das Lufteinlassgitter ein.

6. Setzen Sie das Gehäuse auf das Lufteinlassgitter und drehen Sie das Gehäuse dann im Uhrzeigersinn, bis der Verschluss in der Nut einrastet.



Abb.1

## 2 Wie der Luftreiner funktioniert

Der Luftreiner entfernt bis zu 99,90 % der sich in der Luft befindlichen Partikel bis zu einer Größe von  $0,3 \mu\text{m}$ , einschließlich Ambrosiapollen, Gräserpollen, Baumpollen, Hausstaub, Hausstaubmilbenreste, Haustierschuppen und Haare.

## 3 Kennen Sie Ihren Luftreiner

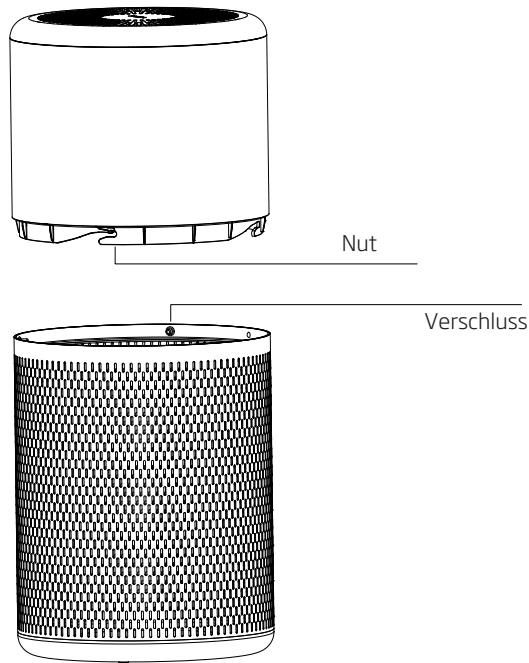

Abb.2

Luftauslass

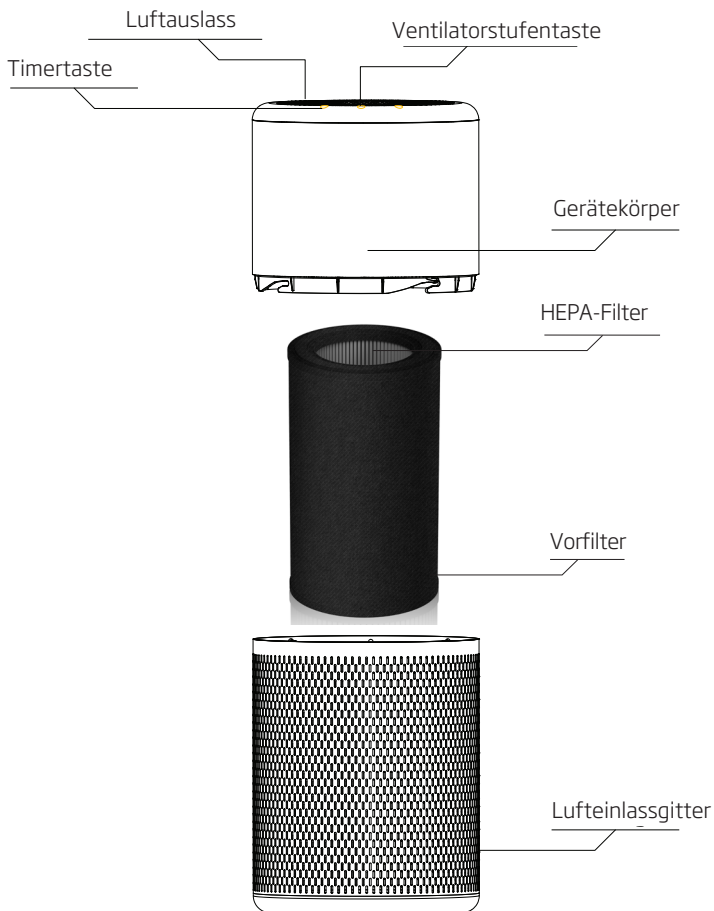

Abb.3

Timertaste

Ventilatorstufentaste

Power-Taste

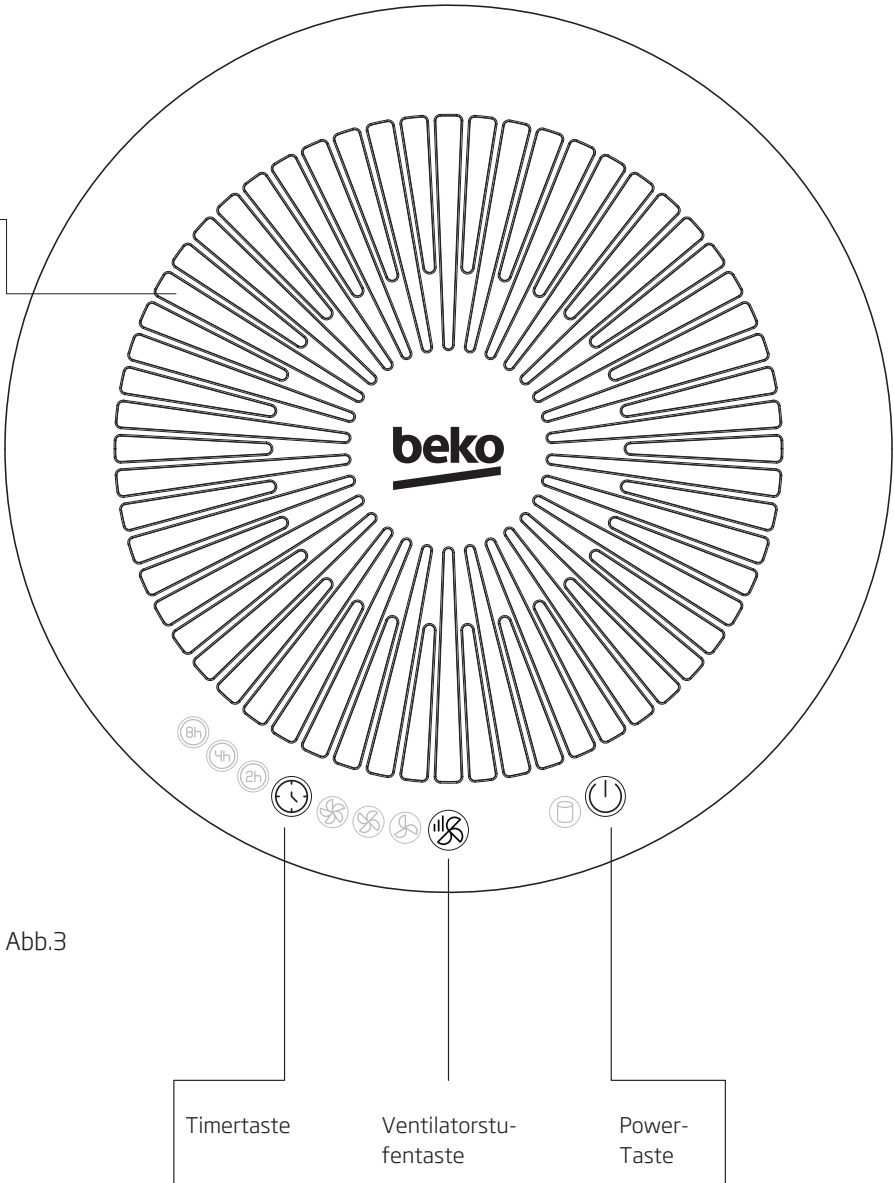
## 5 Bedienungsanleitung

### 5.1 Wichtige Hinweise

- Packen Sie Ihren Luftreiniger vorsichtig aus.
- Wählen Sie eine feste, ebene Stelle, an der es keine Hindernisse für das Lufteinlassgitter oder den Luftauslass gibt.
- Entfernen Sie vor Gebrauch alle PE-Beutel von den Filtern.
- Richten Sie den Luftauslass nicht auf die Wand.

## 6 EINLEITUNG DER STEUERUNGEN

### Power-Taste

Berühren Sie die Einschalttaste, das Gerät beginnt mit der Standardeinstellung "Mittel" zu laufen, und die Anzeige der Einstellung "Mittel" leuchtet auf.

### Ventilatorstufentaste

Es stehen 3 Geschwindigkeitseinstellungen zur Auswahl, darunter Niedrig, Mittel und Hoch. Berühren Sie die Schaltfläche Lüftergeschwindigkeit um die gewünschte Geschwindigkeitseinstellung auszuwählen.

### Timertaste

Mit der Zeitschaltuhr können Sie Ihren Luftreiniger nach Belieben bis zu 8 Stunden lang laufen lassen. Mit 3 Einstellungen einschließlich 2h, 4h und 8h.

### Ionisator-Wippschalter

Dieses Gerät verfügt über einen unabhängigen Ionisator-Wippschalter an der Unterseite des Gehäuses, der, wenn er eingeschaltet wird, negative Ionen in die austretende gefilterte Luft abgibt, um den Luftreinigungsprozess zu unterstützen.



Abb.4

1. Schließen Sie das Gerät an eine Stromquelle an, ein "Bi" ist zu hören.

2. Berühren Sie einmal die **Ein/Aus-Taste**, "Bi-Bi" ist zu hören, das Gerät beginnt unter der Standardeinstellung **"Medium"** zu laufen, und die entsprechende Anzeige leuchtet auf. Berühren Sie erneut die **"Ein/Aus-Taste"** wenn Sie das Gerät ausschalten möchten.

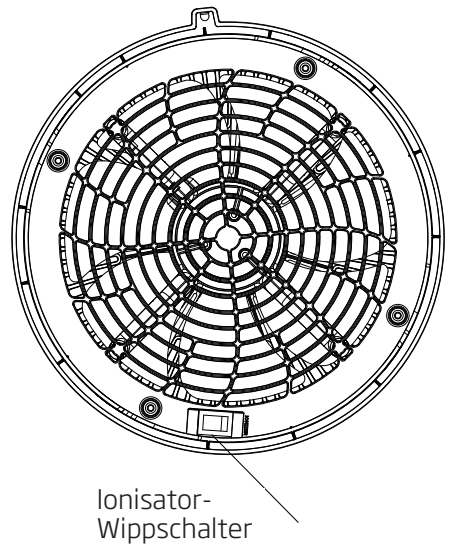

**ANMERKUNG:** Halten Sie die **"Einschalttaste"** 2 Sekunden lang gedrückt und berühren Sie sie, wenn Sie in den Schlafmodus wechseln möchten. Um sich zu erholen, halten Sie den "Ein/Aus-Schalter" erneut 2 Sekunden lang gedrückt und berühren Sie ihn erneut.

3. Und Sie können Ihre gewünschte Geschwindigkeitseinstellung wählen, indem Sie dem unter **"EINLEITUNG DER STEUERUNGEN"** beschriebenen Vorgang folgen. Nach der Auswahl wird der entsprechende Indikator der gewählten Geschwindigkeitseinstellung eingeschaltet.

4. Nachdem Sie den Luftreiniger eingeschaltet und die gewünschte Geschwindigkeitseinstellung gewählt haben, können Sie den Timer aktivieren, indem Sie wie unten beschrieben vorgehen: Drücken Sie die **Timer** Taste auf dem Bedienfeld, ein Piepton "Bi" ist zu hören. Es stehen 3 Einstellungen zur Auswahl, darunter 2 Stunden, 4 Stunden und 8 Stunden. Nachdem Sie den gewünsch-

ten Zeitpunkt gewählt haben, leuchtet die Anzeige des gewählten Zeitpunkts auf. Wenn die Zeitschaltuhr abläuft, schaltet sich der Luftreiniger automatisch aus und die Anzeige der gewählten Zeitschaltuhr erlischt.



**ANMERKUNG:** Das Gerät hat eine Speicherfunktion. Wenn das Gerät wieder eingeschaltet wird, arbeitet es mit der zuletzt gespeicherten Geschwindigkeitseinstellung.

5. Wenn die Filterwechselanzeige weiß aufleuchtet, ist es Zeit, den HEPA-Filter zu wechseln. Bitte wechseln Sie den HEPA-Filter wie im Abschnitt **"Wechseln des HEPA-Filters"** beschrieben.



## 8 Wechseln des HEPA-Filters

Ziehen Sie immer den Netzstecker, bevor Sie den HEPA-Filter wechseln.

1. Wenn die Filterwechselanzeige weiß aufleuchtet, ist es Zeit, den HEPA-Filter zu wechseln.
2. Schalten Sie das Gerät aus und ziehen Sie den Netzstecker.
3. Drehen Sie das Gehäuse vorsichtig gegen den Uhrzeigersinn und nehmen Sie es vom Lufteinlassgitter ab.
4. Nehmen Sie den HEPA-Filter aus dem Lufteinlassgitter heraus.
5. Entfernen Sie den Vorfilter.
6. Setzen Sie einen neuen HEPA-Filter in das Lufteinlassgitter ein.
7. Setzen Sie das Gehäuse auf das Lufteinlassgitter und drehen Sie das Gehäuse dann im Uhrzeigersinn, bis der Verschluss in der Nut einrastet.

8. Halten Sie die Power- und die Timer-Taste gleichzeitig 3 Sekunden lang gedrückt und berühren Sie sie, um die Filterfunktion zu aktivieren.

## 9 Fehlerbehebung

Problem	Lösung
<b>Einheit funktioniert nicht.</b>	<input type="checkbox"/> Vergewissern Sie sich, dass das Gerät eingesteckt ist. <input type="checkbox"/> Stellen Sie sicher, dass das Gerät eingeschaltet ist.
<b>Verminderter Luftstrom.</b>	<input type="checkbox"/> Überprüfen Sie den Zustand des Filters und tauschen Sie ihn gegebenenfalls aus. <input type="checkbox"/> Prüfen Sie, ob nichts den Lufteinlass blockiert und gefilterter Luftauslass. <input type="checkbox"/> Stellen Sie sicher, dass der Plastikbeutel aus dem Filter entfernt wurde.

## 10 Technische Daten

### Technische und konstruktive Änderungen vorbehalten.

Hergestellt in P.R.C.

Modell-Nr.:	ATP 5100 I
Stromversorgung	100-240V~, 50/60Hz
Bemessungsleistung	12 W
Kontaktdaten für weitere Informationen	Arçelik A.S. Sutluce, Karaagac Cad. 2-6, 34445 Beyoglu Istanbul Türkei

### Parameter der externen Stromversorgung

Hersteller	Zhongshan Baolijin Electronic CO.,Ltd
Modell-Bezeichner	BLJ15L120100P-V
Eingangsspannung	100-240V~
Eingabe-Frequenz	50/60Hz
Eingangsstrom	0,5A
Ausgangsspannung	12.0V DC
Ausgangsstrom	1,0A
Ausgangsleistung	12,0W
Durchschnittliche aktive Effizienz	83,94%
Wirkungsgrad bei niedriger Last (10%)	81,92%
Leistungsaufnahme bei Nulllast	0,031W

<b>Importer in Poland</b> Importer w Polsce Beko S.A. ul. Puławska 366 02-819 Warszawa www.beko.pl	<b>Importer in Czech Republic</b> Dovozce do České republiky BEKO S.A., organizační složka Bucharova 1423/6, Praha 13 - Nové Butovice, 15800 www.bekocr.cz	<b>Importer in Slovakia</b> Dovozca na Slovensko BEKO Slovakia s.r.o. Suché myto 1 811 03 Bratislava www.bekosk.sk	<b>Importer in Estonia</b> Importija Eesti Beko S.A Tänav Puławska 366 02-819 Varssavi (Poola)	<b>Importer in Norway</b> Karenslyst Allé 2 0278 Oslo
<b>Importer in UK</b> BEKO Plc, Beko House, 1 Greenhill Crescent, Watford, Herts, WD 18 8QU	<b>Importer in Germany</b> Beko Grundig Deutschland GmbH Thomas-Edison-Platz 3 63263 Neu-Isenburg	<b>KSA Importer</b> HUSSEIN & ALHASSAN G. SHAKER BROS. FOR MODERN TRADING CO. LTD. Hail Street - Al Bughdadiyah Al Gharbeyah District Shaker Building - 6th floor (+966)126454227		<b>Importer in France</b> BEKO France / Immeuble Stadium, 266, Avenue du Président Wilson 93218 La Plaine Saint-Denis Cedex
<b>Importer in Spain</b> BEKO ELECTRONICS ESPANA S.L.C/ Provenza, 388.3a planta, 08025 Barcelona	<b>Importer for Malta</b> ETV LTD 119/120 Archbishop Street VALLETTA MALTA	<b>Importer in Latvia</b> Importētāja Latvijā Beko S.A. Ielas Puļawska 366 02-819 Varšava (Polija)	<b>Importer in Switzerland</b> Secomp AG Grindelstrasse 6 CH-8303 Bassersdorf Switzerland	<b>Importer in Lithuania</b> Importuotojas Lietuvoje Beko S.A. Gatvė Puļawska 366 02-819 Varšuva (Lenkija)
<b>Importer in Austria</b> ELEKTRA BREGENZ AG PFARRGASSE 77 VIENNA post code 1230	<b>Importer in Sweden</b> Grundig Nordic AB Klarabergsviadukten SE-11164 Stockholm	<b>Importer in Hungary</b> Hauser Magyarorszag imited Baross utca 89 PC: 2040 Budaörs / Hungary	<b>Importer in Slovenia</b> BIG BANG, D.O.O. Šmartinska cesta 152 PC:1000 Ljubljana/Slovenia	<b>Importer in Italy</b> BEKO ITALY SRL Viale Del Ghisallo, 20/1-20151 Milano (MI)
<b>Importer in Romania</b> ARCTIC S.A. Str. 13 Decembrie, nr.210 Găești, 135200, România www.arctic.ro	<b>Importer in Benelux</b> Schaliënhoedredreef B-2800 Mechelen - Belgium	<b>Importer in Greece</b> PAR. SEITANIDIS S.A. Polistilo, P.O. Box: 1402 Kavala, 64003	<b>Importer in Bulgaria</b> VIDEOLUX Ltd. 265, Okolovrasten pat Str. Mladost 4, 1766 Sofia, Bulgaria	<b>Importer in Croatia</b> E PLUS doo ZA Unutarnju / GOSPODARSKA 16c/ 10225 GORNJI STUPNIK/ZAGREP
<b>Importer in Russia</b> Импортёр на территории РФ: ООО «БЕКО», РФ, 601021, Владимирская обл., Киржачский р-н Муниципальное образование сельское поселение Першинское, дер. Федоровское, ул. Сельская, д. 49 Бесплатная линия сервисного обслуживания и информационной поддержки по установке и эксплуатации (только для звонков по России) 8-800-200-23-56 <b>Изготовитель:</b> Arcelik A.S. Турция, Karaagac Caddesi NO: 2-6 Istanbul 34445 Sutluce, Istanbul				
<b>Виробник:</b> "Arçelik A.S." Karaağaç Caddesi No: 2-6 Sütlüce, 34445, Turkey/ "Arçelik A.S.", м. Стамбул, Сютлюдже, вул. Караагач №2-6, 34445, Туреччина Термін служби 10 років <b>Імпортер на території України:</b> ТОВ «Бекo Україна», адреса: 03150, м. Київ, вул. Антоновича, буд. 72 тел/факс.: 0-800-500-4-3-2				
<b>Manufactured by</b> Arcelik A.S. Karaagac Cd. No:2-6 34445 Sutluce, Beyoglu, Istanbul, Turkey SDA-HVAC-11-20-04				

# Veillez d'abord lire ce manuel d'utilisation !

Chère cliente, cher client,

Merci d'avoir acheté ce purificateur d'air Beko. Nous espérons que vous êtes entièrement satisfait de votre produit fabriqué avec des matériaux de qualité supérieure couplés à une technologie de pointe. Pour cette raison, lisez attentivement ce manuel d'utilisation et tous les autres documents qui l'accompagnent avant d'utiliser l'appareil et conservez-le pour une utilisation future. Si vous donnez l'appareil à quelqu'un d'autre, donnez-lui également le manuel d'utilisation. Suivez les instructions en faisant attention à toutes les informations et avertissements figurant dans le manuel d'utilisation.

N'oubliez pas que ce manuel d'utilisation s'applique également à d'autres modèles d'appareils. Les différences entre les modèles sont explicitement décrites dans le manuel.

## Signification des symboles

Les symboles suivants sont utilisés dans les différentes sections de ce manuel:



Informations importantes et consignes utiles relatives à l'utilisation.



**AVERTISSEMENT** : Avertissements contre les situations dangereuses concernant votre sécurité et celle de votre logement.



Cet appareil a été fabriqué dans des usines modernes respectueuses de l'environnement.

Conforme à la réglementation DEEE.



Il ne contient pas de PCB.



**REMARQUE** : Avant de lire ces instructions, veuillez consulter les illustrations correspondantes. (fig. 1/Page 7)



**REMARQUE** : Avec un entretien et une utilisation appropriés, ce purificateur d'air vous procurera de l'air frais et propre pendant de nombreuses années.

## 1.1 Sécurité générale

- Vérifiez que la tension indiquée sur l'appareil correspond à la tension de la prise de votre logement, avant de brancher l'appareil.
- Pour éviter tout risque d'incendie, ne placez jamais le cordon sous des tapis ou près d'une source de chaleur.
- Débarrassez-vous soigneusement de tout emballage plastique.
- N'utilisez pas le purificateur d'air à l'extérieur.
- Ne placez pas l'appareil près d'une source de chaleur ni directement sous les rayons du soleil.
- Débranchez toujours le purificateur d'air avant de retirer la grille, de changer les filtres, de nettoyer le purificateur d'air ou à chaque fois qu'il n'est pas utilisé.
- Ne pas utiliser l'appareil dans ou près de l'eau ou de tout autre liquide. N'essayez pas de laver l'appareil avec de l'eau courante.
- Cet appareil a été conçu uniquement pour un usage domestique, tel que décrit dans ce manuel.
- Assurez-vous que toutes les ouvertures ne sont pas obstruées ou couvertes d'une quelconque manière.
- Ne placez rien sur l'appareil.
- N'insérez jamais un objet dans une ouverture.
- N'utilisez pas le purificateur d'air si une pièce est manquante ou endommagée d'une quelconque manière.
- N'essayez pas de réparer ou de régler les fonctions mécaniques de l'appareil. Si l'appareil est endommagé, appelez le numéro de service figurant au dos de ce manuel.
- Si le cordon d'alimentation est endommagé, il doit être remplacé par le fabricant, son agent de service ou toute autre personne qualifiée afin d'éviter tout risque.
- Le purificateur d'air ne contient aucune pièce réparable par l'utilisateur et si l'appareil est endommagé ou en panne,

appelez le numéro de service figurant au dos de ce manuel.

- Si le purificateur d'air cesse de fonctionner, vérifiez d'abord que le fusible / disjoncteur du tableau de distribution fonctionne, avant de contacter le lieu d'achat.
- N'utilisez pas ce purificateur d'air lors de travaux afin d'éviter de boucher le filtre et d'endommager le moteur qui pourrait ensuite s'obstruer avec les particules comme le ciment, le plâtre et le papier compressé.
- Cet appareil peut être utilisé par des enfants âgés d'au moins 8 ans et par des personnes ayant des capacités physiques, sensorielles ou mentales réduites ou dénuées d'expérience ou de connaissance, s'ils (si elles) sont correctement surveillé(es) ou si des instructions relatives à l'utilisation de l'appareil en toute sécurité leur ont été données et si les risques encourus ont été appréhendés. Les enfants ne doivent pas jouer avec l'appareil. Le nettoyage et l'entretien par l'utilisateur doivent pas être effectués par des enfants sans surveillance.
- Cet appareil est conçu pour être utilisé dans les maisons et les en-

droits similaires tels que :

- Dans les cuisines du personnel des boutiques, des bureaux et autres environnements professionnels;
  - Par des clients d'hôtels, de motels et d'autres environnements résidentiels ;
  - Dans des chambres ou des salles de petit-déjeuner.
- Conservez ces instructions
    - ATTENTION :** Pour éviter tout risque de choc électrique, retirez la fiche du cordon d'alimentation de la prise avant d'allumer l'appareil. Pour éviter tout risque d'incendie, inspectez et nettoyez régulièrement l'appareil comme indiqué dans ce manuel.
  - Si le cordon d'alimentation est endommagé, il doit être remplacé par le fabricant, son agent de service ou toute autre personne qualifiée afin d'éviter tout risque.

## 1.2 Conformité avec la Directive DEEE et Mise au rebut des appareils usagés :

Cet appareil est conforme à la Directive DEEE de l'Union européenne

(2012/19/UE). Le produit possède un symbole de classification attribué aux déchets d'équipements électriques et électroniques (DEEE).



Ce symbole indique que ce produit ne doit pas être mis au rebut avec les ordures ménagères à la fin de sa durée de vie. Les appareils usagés doivent être retournés au point de collecte officiel pour le recyclage des dispositifs électriques et électroniques. Pour trouver ces systèmes de collecte, veuillez contacter les autorités locales ou le détaillant à l'endroit où l'appareil a été acheté. Chaque ménage joue un rôle important dans la récupération et le recyclage des vieux appareils. La mise au rebut appropriée des appareils usagés permet de prévenir les conséquences négatives potentielles pour l'environnement et la santé humaine.

## 1.3 Conformité avec la Directive RoHS

Votre appareil est conforme à la directive RoHS de l'Union européenne (2011/65/UE). Il ne contient pas de matériaux dangereux et interdits mentionnés dans la Directive.

## 1.4 Informations sur l'emballage



Les matériaux d'emballage de cet appareil sont fabriqués à partir de matériaux recyclables, conformément à nos réglementations nationales en matière d'environnement. Ne mettez pas les matériaux d'emballage au rebut avec les ordures ménagères et d'autres déchets. Déposez-les plutôt aux points de collecte des matériaux d'emballage, désignés par les autorités locales.

## 1.5 Nettoyage et entretien

1. Éteignez le purificateur d'air et débranchez-le avant de le nettoyer.
2. Nettoyez la partie extérieure du purificateur d'air à l'aide d'un chiffon doux, propre et humide.
3. Nettoyez la poussière présente sur la grille d'entrée et de sortie d'air à l'aide d'une petite brosse douce.
4. Si vous souhaitez nettoyer la partie intérieure du purificateur d'air, veuillez utiliser uniquement un chiffon sec et doux pour l'essuyer.
5. Lavez le préfiltre en suivant les instructions décrites dans la section « **NETTOYER LE PRÉFILTRE À L'AIDE D'UN ASPIRATEUR OU LAVER LE PRÉFILTRE** ».
6. Ne lavez pas le filtre HEPA.



**AVERTISSEMENT** : N'exposez pas le corps du purificateur d'air à l'humidité.



## 1.6 Nettoyer le préfiltre à l'aide d'un aspirateur ou laver le pré-filtre

Passez de temps en temps l'aspirateur sur la partie extérieure du préfiltre en tissu pour retirer la poussière.

Débranchez toujours l'appareil avant de retirer le préfiltre en tissu.

1. Faites tourner avec précaution le corps du filtre dans le sens anti-horaire et ôtez-le de la grille d'entrée d'air.

2. Retirez le préfiltre du filtre HEPA.

3. Lavez le préfiltre dans le lave-linge.

4. Après avoir bien nettoyé et séché le préfiltre, fixez-le sur le filtre HEPA.

5. Placez soigneusement le filtre HEPA avec le préfiltre dans la grille d'entrée d'air.

6. Placez le corps dans la grille d'entrée d'air, puis faites-le tourner dans le sens horaire jusqu'à ce que l'attache se verrouille dans la rainure.

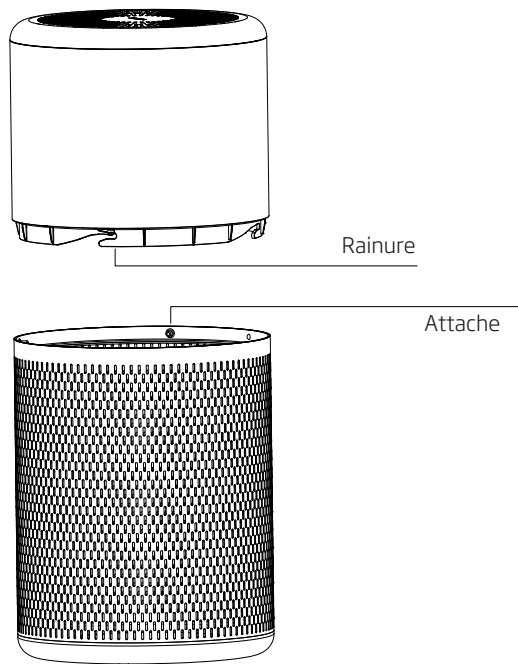

Fig.1

## 2 Comment fonctionne le purificateur d'air

Le purificateur d'air élimine jusqu'à 99,90 % des particules en suspension dans l'air de 0,3 micron, notamment les pollens, pollens de graminées, des arbres, la poussière domestique, les débris d'acariens, les squames et les poils d'animaux.

## 3 Découvrez votre purificateur d'air

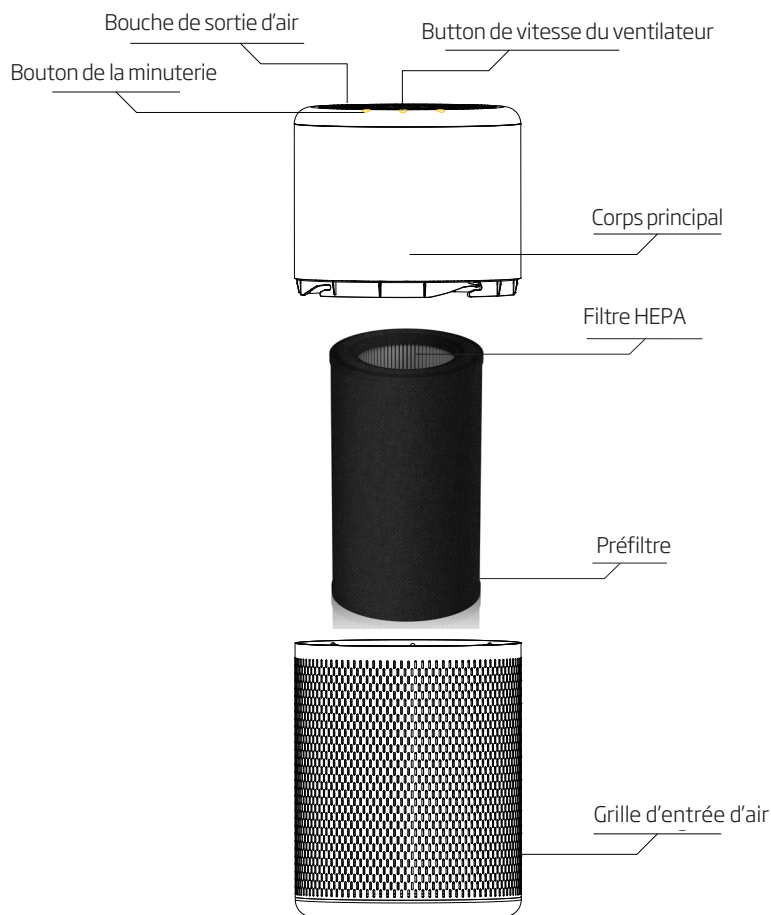
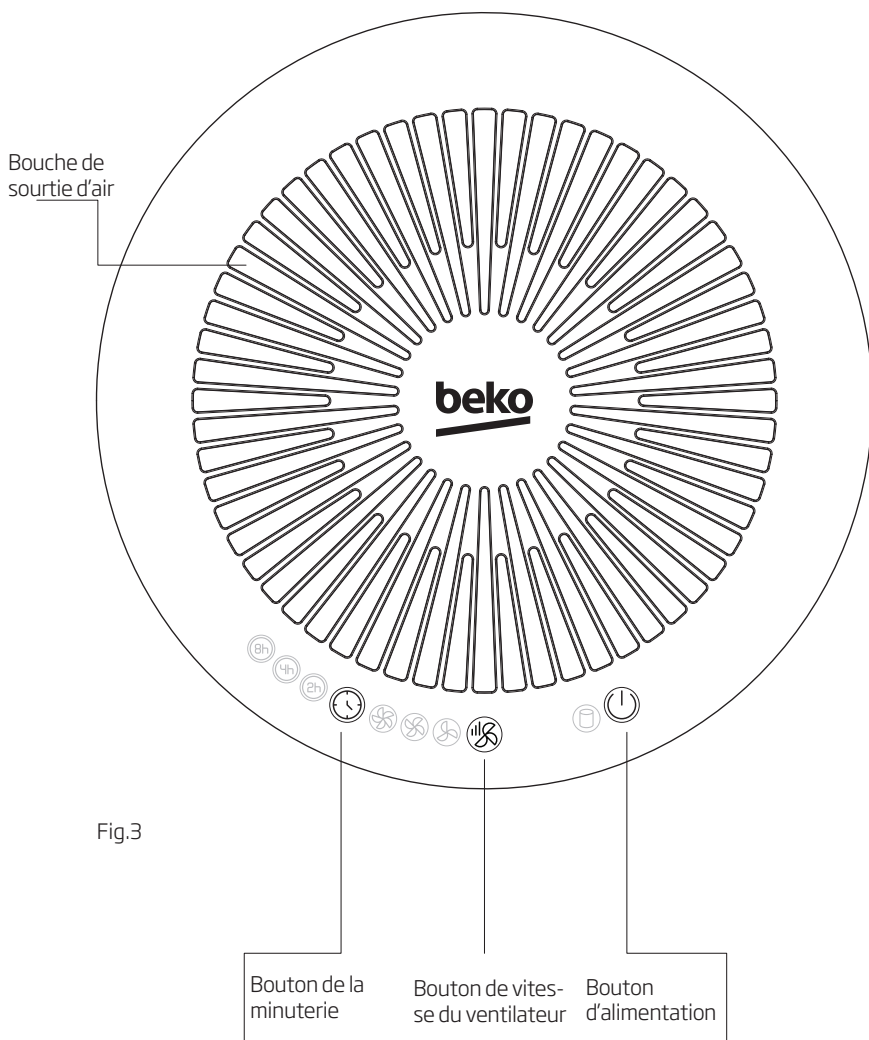

Fig.2

## 4 Présentation du panneau de commande



## 5 Mode d'emploi

### 5.1 Remarques importantes

- Déballez soigneusement votre purificateur d'air.
- Choisissez un endroit où la grille d'entrée et de sortie d'air ne sera pas obstruée.
- Retirez tous les sacs en plastique des filtres avant l'utilisation.
- Ne dirigez pas la bouche de sortie d'air vers le mur.

## 6 Présentation des commandes

### Bouton d'alimentation

Appuyez sur le bouton « Marche/Arrêt », le purificateur d'air se met en marche avec le réglage par défaut « Moyen », et l'indicateur de réglage « Moyen » s'allume.

### Bouton de vitesse du ventilateur

Vous pouvez sélectionner trois réglages de vitesse, à savoir Faible, Moyenne, Élevée. Touchez le bouton « Vitesse du ventilateur » pour sélectionner le réglage de vitesse souhaité.

### Bouton de la minuterie

La minuterie vous permet de faire fonctionner votre purificateur d'air à votre convenance, jusqu'à 8 heures. Vous disposez de 3 réglages, notamment 2 h, 4 h et 8 h.

### Ioniseur

Cet appareil est doté d'un **commutateur à bascule de l'ioniseur** indépendant, situé à la partie inférieure du corps, qui, lorsqu'il est allumé, libère des ions négatifs dans l'air filtré sortant pour faciliter le processus de purification de l'air.

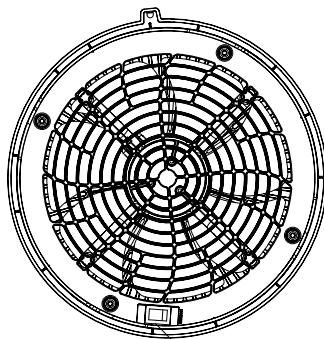

Commutateur à bascule du ioniseur

Fig.4

1. Branchez l'appareil à la source d'alimentation, le son « Bi » retentit.
2. Appuyez une fois sur le **Bouton d'alimentation**, le son « Bi-Bi » retentit, l'appareil commence à fonctionner sous le réglage par défaut « **Moyen** », et son témoin correspondant s'allume. Appuyez à nouveau sur le « **Bouton d'alimentation** » si vous souhaitez éteindre l'appareil.



**REMARQUE :** Touchez et maintenez enfoncé le bouton « **Bouton d'alimentation** » pendant 2 secondes si vous souhaitez passer au mode veille. Pour revenir au mode précédent, touchez et maintenez enfoncé à nouveau le « **Bouton d'alimentation** » pendant 2 secondes.

3. Puis, vous pouvez sélectionner votre réglage de vitesse désiré en suivant l'opération décrite dans la section « **PRÉSENTATION DES COMMANDES** ». Après la sélection, le témoin correspondant du réglage de vitesse sélectionné s'allume.
4. Après avoir mis en marche le purificateur d'air et sélectionné votre réglage de vitesse désiré, vous pouvez activer la minuterie en suivant les instructions ciaprès : Appuyez sur le bouton **Minuterie** du panneau de commande, et le son « Bi » retentit. Vous pouvez sélectionner 3 réglages, notamment 2 h, 4 h et 8 h. Après avoir sélectionné votre minutage requis, le témoin de la minuterie sélectionnée

s'allume. Une fois la durée de la minuterie écoulée, le purificateur d'air s'éteint automatiquement et le témoin de la minuterie sélectionnée s'éteint.



**REMARQUE :** la fonction mémoire de l'appareil est activée. Lorsque vous rallumez l'appareil, il fonctionne selon le dernier réglage de vitesse enregistré.

5. Lorsque le voyant de remplacement de filtre s'allume en blanc, le moment est venu de remplacer le filtre HEPA. Veuillez remplacer le filtre HEPA en suivant les instructions décrites dans la section « **REPLACEMENT DU FILTRE HEPA** ».

## 8 Remplacement du filtre Hepa

Débranchez toujours l'appareil avant de remplacer le filtre HEPA.

1. Lorsque le voyant de remplacement de filtre s'allume en blanc, le moment est venu de remplacer le filtre HEPA.
2. Arrêtez l'appareil et débranchez-le.
3. Faites tourner avec précaution le corps du filtre dans le sens anti-horaire et ôtez-le de la grille d'entrée d'air.
4. Retirez le filtre HEPA avec le pré-filtre de la grille d'entrée d'air.
5. Retirez le préfiltre.
6. Installez le nouveau filtre HEPA avec le pré-filtre dans la grille d'entrée d'air.
7. Placez le corps dans la grille d'entrée d'air, puis faites-le tourner dans le sens horaire jusqu'à ce que l'attache se verrouille dans la rainure.

8. Appuyez simultanément sur les boutons Alimentation (Marche / Arrêt) et Minuterie et maintenez-les enfoncés pendant 3 secondes pour activer le nouveau filtre.

## 9 Dépannage

Problème	Solution
<b>L'appareil ne fonctionne pas.</b>	<input type="checkbox"/> Assurez-vous que l'appareil est branché. <input type="checkbox"/> Assurez-vous que l'appareil est en marche.
<b>Réduction du flux d'air.</b>	<input type="checkbox"/> Vérifier l'état du filtre et remplacez-le au besoin. <input type="checkbox"/> Vérifiez qu'aucun objet n'obstrue l'entrée d'air et la sortie d'air filtrée. <input type="checkbox"/> Assurez-vous d'avoir enlevé l'emballage en plastique du filtre.

## 10 Données techniques

<b>Modifications relatives à la technique et à la conception réservées.</b>	
Fabriqué en R.P.C.	
N° du modèle	ATP 5100 I
Alimentation	100-240V~, 50/60Hz
Puissance nominale	12W
Pour plus d'informations, veuillez nous contacter à l'adresse	ArceLIK A.S. Sutluce, Karaagac Cad. 2-6, 34445 Beyoglu Istanbul, Turquie

<b>Paramètre de l'alimentation électrique externe</b>	
Fabricant	Zhongshan Baolijin Electronic CO., Ltd
Numéro d'identification du modèle	BLJ15L120100P-V
Tension d'entrée	Environ 100 - 240V
Fréquence d'entrée	50/60Hz
Courant d'entrée	0,5A
Tension de sortie	12.0V DC
Courant de sortie	1,0A
Puissance de sortie	12,0W
Rendement moyen en mode actif	83,94%
Efficacité à faible charge (10 %)	81,92%
Consommation d'énergie sans charge	0,031W

<b>Importer in Poland</b> Importer w Polsce Beko S.A. ul. Puławska 366 02-819 Warszawa www.beko.pl	<b>Importer in Czech Republic</b> Dovozce do České republiky BEKO S.A., organizační složka Bucharova 1423/6, Praha 13 - Nové Butovice, 15800 www.bekocr.cz	<b>Importer in Slovakia</b> Dovozca na Slovensko BEKO Slovakia s.r.o. Suché mýto 1 811 03 Bratislava www.bekosk.sk	<b>Importer in Estonia</b> Importija Eesti Beko S.A Tänav Puławska 366 02-819 Varssavi (Poola)	<b>Importer in Norway</b> Karenslyst Allé 2 0278 Oslo
<b>Importer in UK</b> BEKO Plc, Beko House, 1 Greenhill Crescent, Watford, Herts, WD 18 8QU	<b>Importer in Germany</b> Beko Grundig Deutschland GmbH Thomas-Edison-Platz 3 63263 Neu-Isenburg	<b>KSA Importer</b> HUSSEIN & ALHASSAN G. SHAKER BROS. FOR MODERN TRADING CO. LTD. Hail Street - Al Bughdadiyah Al Gharbeyah District Shaker Building - 6th floor (+966)126454227		<b>Importer in France</b> BEKO France / Immeuble Stadium, 266, Avenue du Président Wilson 93218 La Plaine Saint-Denis Cedex
<b>Importer in Spain</b> BEKO ELECTRONICS ESPANA S.L.C/ Provenza, 388.3a planta, 08025 Barcelona	<b>Importer for Malta</b> ETV LTD 119/120 Archbishop Street VALLETTA MALTA	<b>Importer in Latvia</b> Importētāja Latvijā Beko S.A. Ielas Puļawska 366 02-819 Varšava (Polija)	<b>Importer in Switzerland</b> Secomp AG Grindelstrasse 6 CH-8303 Bassersdorf Switzerland	<b>Importer in Lithuania</b> Importuotojas Lietuvoje Beko S.A. Gatvė Puļawska 366 02-819 Varšuva (Lenkija)
<b>Importer in Austria</b> ELEKTRA BREGENZ AG PFARRGASSE 77 WIENNA post code 1230	<b>Importer in Sweden</b> Grundig Nordic AB Klarabergsviadukten SE-11164 Stockholm	<b>Importer in Hungary</b> Hauser Magyarorszag imited Baross utca 89 PC: 2040 Budaörs / Hungary	<b>Importer in Slovenia</b> BIG BANG, D.O.O. Šmartinska cesta 152 PC:1000 Ljubljana/Slovenia	<b>Importer in Italy</b> BEKO ITALY SRL Viale Del Ghisallo, 20/1-20151 Milano (MI)
<b>Importer in Romania</b> ARCTIC S.A. Str. 13 Decembrie, nr.210 Găești, 135200, România www.arctic.ro	<b>Importer in Benelux</b> Schaliënhoedreef B-2800 Mechelen - Belgium	<b>Importer in Greece</b> PAR. SEITANIDIS S.A. Polistilo, P.O. Box: 1402 Kavala, 64003	<b>Importer in Bulgaria</b> VIDEQLUX Ltd. 265, Okolovrasten pat Str. Mladost 4, 1766 Sofia, Bulgaria	<b>Importer in Croatia</b> E PLUS doo ZA Unutarnju / GOSPODARSKA 16c/ 10225 GORNJI STUPNIK/ZAGREP
<b>Importer in Russia</b> Импортёр на территории РФ: ООО «БЕКО», РФ, 601021, Владимирская обл., Киржачский р-н Муниципальное образование сельское поселение Першинское, дер. Федоровское, ул. Сельская, д. 49 Бесплатная линия сервисного обслуживания и информационной поддержки по установке и эксплуатации (только для звонков по России) 8-800-200-23-56 <b>Изготовитель:</b> Arcelik A.S. Турция, Karaagac Caddesi NO: 2-6 Istanbul 34445 Sutluce, Istanbul				
<b>Виробник:</b> "Arçelik A.S." Karaağaç Caddesi No: 2-6 Sütlüce, 34445, Turkey/ "Arçelik A.S.", м. Стамбул, Сютлюдже, вул. Караагач №2-6, 34445, Туреччина Термін служби 10 років <b>Імпортер на території України:</b> ТОВ «Бекo Україна», адреса: 03150, м. Київ, вул. Антоновича, буд. 72 тел/факс.: 0-800-500-4-3-2				
<b>Manufactured by</b> Arcelik A.S. Karaagac Cd. No:2-6 34445 Sutluce, Beyoglu, Istanbul, Turkey SDA-HVAC-11-20-04				



# Come prima cosa per favore leggi questo manuale dell'utente!

Gentile Cliente,

Grazie per aver scelto di acquistare un apparecchio Beko. Ci auguriamo che possa ottenere i migliori risultati dall'utilizzo dell'apparecchio, un prodotto di alta qualità e con tecnologia all'avanguardia. Per questo motivo, prima di utilizzare l'apparecchio, leggi attentamente questo manuale dell'utente e tutti gli altri documenti accessori e tienilo sempre come riferimento per utilizzi futuri. Qualora ceda il prodotto a un'altra persona, ti invitiamo a consegnare anche il manuale dell'utente. Segui le istruzioni prestando attenzione a tutte le informazioni e le avvertenze contenute nel manuale dell'utente.

Ricorda che questo manuale d'uso può essere applicato anche ad altri modelli. Le differenze tra i modelli sono descritte esplicitamente nel manuale.

## Significato dei simboli

I seguenti simboli sono utilizzati in diverse sezioni di questo manuale dell'utente:



Informazioni importanti e suggerimenti utili relativamente all'uso.



**AVVERTENZA:** Avvertenze rispetto a situazioni di pericolo per la sicurezza della vita e delle cose.



Questo apparecchio è stato prodotto in impianti moderni e rispettosi dell'ambiente senza arrecare alcun danno alla natura.

È conforme alla direttiva RAEE.



Non contiene PCB.

# 1 Istruzioni sulla sicurezza e l'ambiente



**NOTA:** Prima di leggere queste istruzioni, si prega di consultare le relative illustrazioni. (fig.1/Pagina7)



**NOTA:** Con la cura e un uso adeguati, questo depuratore d'aria fornirà aria fresca e pulita per molti anni.

## 1.1 Sicurezza generale

- Prima di collegare l'apparecchio alla presa, controllare che la tensione indicata sull'apparecchio corrisponda alla tensione della rete elettrica locale.
- Per evitare il rischio di incendio, non mettere mai il cavo sotto i tappeti o vicino a fonti di calore.
- Scartare con cura qualsiasi involucro di plastica utilizzato per l'imballaggio.
- Non utilizzare il depuratore d'aria all'esterno.
- Non posizionare l'unità vicino a fonti di calore o alla luce solare diretta.
- Prima di rimuovere la griglia, cambiare i filtri, pulire il depuratore d'aria o ogni volta che non viene utilizzato, scollegare sempre il depuratore d'aria.
- Non utilizzarlo in acqua o in prossimità di acqua o di altri liquidi. Non cercare di lavare l'unità con acqua corrente.
- Usare l'apparecchio unicamente per gli usi previsti indicati nel manuale.
- Assicurarsi che tutte le aperture per l'aria non siano in alcun modo limitate o coperte.
- Non posizionare nulla sulla parte superiore dell'unità.
- Non inserire oggetti nelle aperture.
- Non utilizzare il depuratore d'aria se una qualsiasi parte manchi o sia in qualche modo danneggiata.
- Non tentare di riparare o regolare le funzioni meccaniche di questa unità. Se l'unità si danneggia, chiamare il numero di assistenza riportato sul retro di questo manuale.
- Se il cavo di alimentazione è danneggiato, deve essere sostituito dal produttore, da un tecnico autorizzato o da una persona qualificata per evitare situazioni di pericolo.
- Il depuratore d'aria non contiene parti riparabili dall'utente e se il prodotto dovesse subire danni o guasti, chiamare il numero di assistenza riportato sul retro del presente manuale.
- Se il depuratore d'aria dovesse

# 1 Istruzioni sulla sicurezza e l'ambiente

smettere di funzionare, prima di contattare il venditore, controllare il fusibile o l'interruttore magnetotermico del quadro di distribuzione.

- L'elettrodomestico non può essere utilizzato da persone (bambini compresi) le cui capacità fisiche, sensoriali o mentali siano ridotte, o con mancanza di esperienza o conoscenza, eccetto in caso di supervisione o istruzioni concernenti l'uso dell'elettrodomestico fornite da una persona responsabile della sicurezza.
- Sorvegliare i bambini per evitare che giochino con l'apparecchiatura. Questa apparecchiatura può essere usata da bambini a partire dagli 8 anni di età ed oltre e da persone con ridotte capacità fisiche, sensoriali o mentali o con scarsa esperienza o conoscenza sull'uso dell'apparecchiatura, solamente se sorvegliati o se sono stati istruiti relativamente all'uso sicuro dell'apparecchiatura stessa e se ne hanno compreso i rischi. I bambini non devono giocare con l'apparecchiatura. La pulizia e gli interventi di manutenzione non devono essere eseguiti dai bambini senza supervisione.

- L'apparecchiatura è destinata all'uso domestico e applicazioni simili, tra cui:

- cucine per il personale in negozi, uffici e altri ambienti di lavoro;
- fattorie;
- clienti di hotel, motel e altri ambienti di tipo residenziale;
- ambienti tipo bed and breakfast;

- Conservare queste istruzioni.

**ATTENZIONE:** Per evitare il rischio di scosse elettriche, prima di attivare l'apparecchio, rimuovere la spina del cavo dalla presa. Per evitare il rischio di incendio, ispezionare e pulire regolarmente l'apparecchio come indicato nel presente manuale.

- Se il cavo di alimentazione è danneggiato, deve essere sostituito dal produttore, da un tecnico autorizzato o da una persona qualificata per evitare situazioni di pericolo.

## 1.2 Conformità con la direttiva RAEE e la normativa per lo smaltimento dei prodotti di scarico

Questo prodotto è conforme alla direttiva RAEE dell'UE

# 1 Istruzioni sulla sicurezza e l'ambiente

(2012/19/EU). Questo prodotto porta un simbolo di classificazione per la strumentazione elettrica ed elettronica di scarto (RAEE).



Questo simbolo indica che questo prodotto

non deve essere smaltito insieme ad altri rifiuti domestici alla fine della sua vita utile. L'apparecchio usato deve essere restituito al punto di raccolta ufficiale per il riciclaggio dei dispositivi elettrici ed elettronici. Per trovare questi sistemi di raccolta si prega di contattare le autorità locali o il rivenditore presso il quale il prodotto è stato acquistato. Ogni famiglia svolge un ruolo importante nel recupero e nel riciclaggio di vecchi apparecchi. Un adeguato smaltimento dell'apparecchio usato aiuta a prevenire potenziali conseguenze negative per l'ambiente e la salute umana.

## 1.3 Conformità con la direttiva RoHS:

Il prodotto acquistato è conforme con la Direttiva UE RoHS (2011/65/EU). Non contiene i materiali dannosi e proibiti indicati nella Direttiva.

## 1.4 Informazioni sull'imballaggio



I materiali che compongono l'imballaggio del prodotto sono realizzati da materiali riciclabili in conformità con le nostre Normative Ambientali Nazionali. Non smaltire i materiali dell'imballaggio congiuntamente ai rifiuti domestici o ad altri rifiuti. Portarli presso i punti di raccolta imballaggi indicati dalle autorità locali.

# 1 Istruzioni sulla sicurezza e l'ambiente

## 1.5 Pulizia e manutenzione

1. Prima della pulizia, spegnere il depuratore d'aria e scollegarlo.
2. L'esterno del depuratore d'aria può essere pulito con un panno morbido e pulito inumidito.
3. La griglia di uscita e di ingresso dell'aria può essere pulita dalla polvere con una piccola spazzola morbida.
4. Se si desidera pulire l'interno del depuratore d'aria, si prega di utilizzare solo un panno asciutto e morbido.
5. Lavare il pre-filtro seguendo l'operazione descritta nella sezione **"ASPIRARE O LAVARE IL PRE-FILTRO"**.
6. Non lavare il filtro HEPA.



**AVVERTENZA:** Non permettere che l'umidità venga a contatto con il corpo del depuratore d'aria.

# 1 Istruzioni sulla sicurezza e l'ambiente

## 1.6 Aspirare o lavare del pre-filtro

Occasionalmente, per rimuovere la polvere, aspirare l'esterno del pre-filtro.

Scollegare sempre l'unità prima di rimuovere il pre-filtro.

1. Ruotare con cautela il corpo in senso antiorario e rimuoverlo dalla griglia di ingresso dell'aria.

2. Rimuovere il pre-filtro dal filtro HEPA.

3. Lavare il pre-filtro in lavatrice.

4. Dopo che il pre-filtro è stato pulito bene e asciugato, fissarlo sul filtro HEPA.

5. Inserire con cautela il filtro HEPA con il pre-filtro nella griglia di ingresso dell'aria.

6. Posizionare il corpo sulla griglia di ingresso dell'aria, quindi ruotarlo in senso orario fino a quando l'elemento di fissaggio si blocca nella scanalatura.

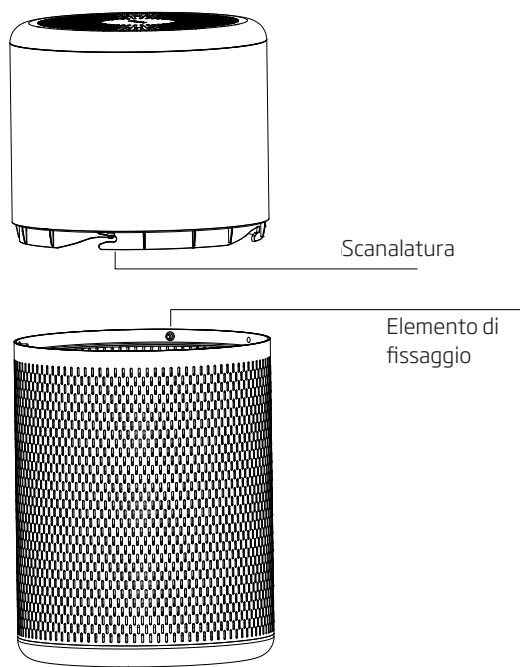

Fig.1

## 2 Come funziona il depuratore d'aria

Il purificatore d'aria rimuove fino al 99,90% delle particelle sospese nell'aria fino a 0,3 micron, inclusi polline di ambrosia, polline di erba, polline di alberi, polvere domestica, residui di acari della polvere, peli di animali domestici e capelli.

## 3 Conoscere il proprio depuratore d'aria

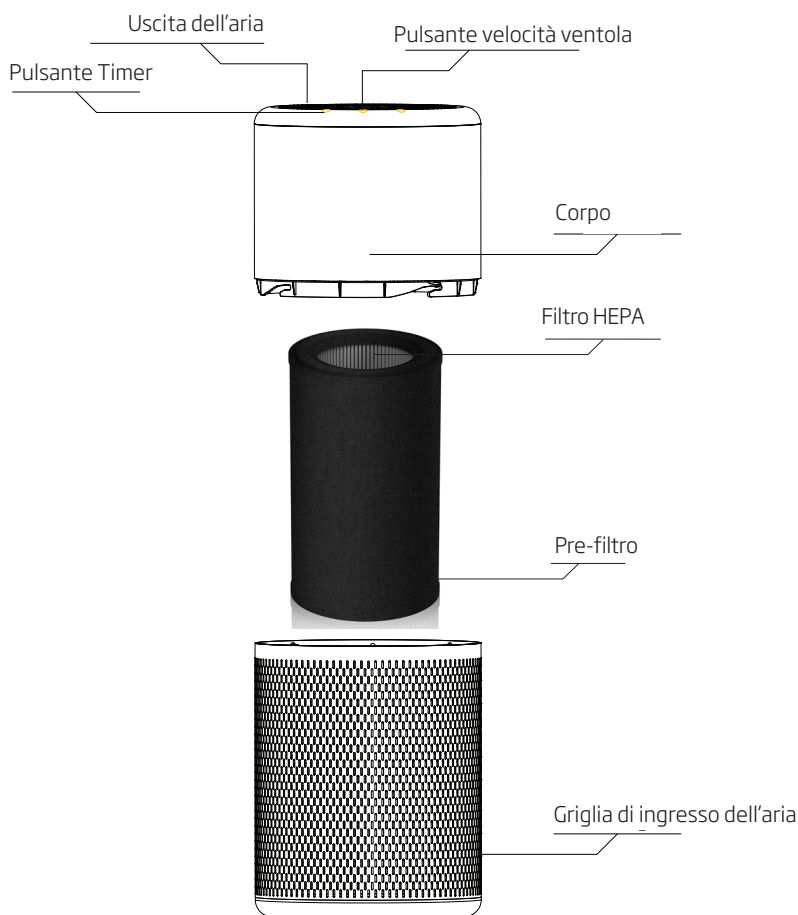

Fig.2

## 4 Introduzione al Pannello di controllo

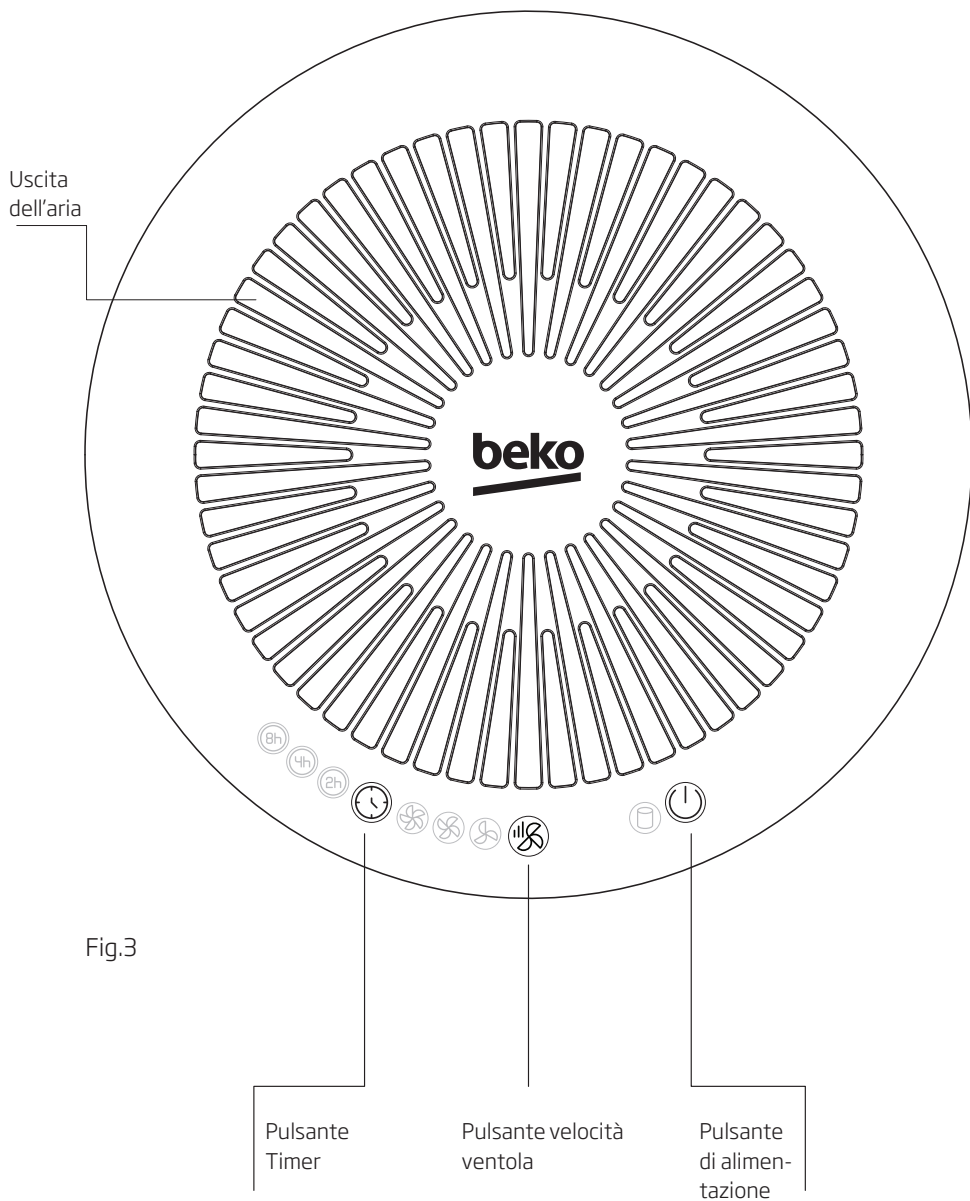

Fig.3



## 5 Istruzioni di funzionamento

### 5.1 Note importanti

- Disimballare con cura il depuratore d'aria.
- Scegliere un luogo ben livellato dove non ci siano ostacoli alla griglia di ingresso dell'aria o all'uscita dell'aria.
- Prima dell'uso, rimuovere tutti i sacchetti di PE dai filtri.
- Non orientare l'uscita dell'aria verso il muro.

## 6 Introduzione ai Controlli

### Pulsante di alimentazione

Toccare il pulsante di accensione, la macchina inizierà a funzionare con l'impostazione predefinita "Media", e l'indicatore dell'impostazione "Media" si illuminerà.

### Pulsante velocità ventola

Ci sono 3 impostazioni di velocità selezionabili, ovvero Bassa, Media e Alta. Toccare il pulsante Velocità della ventola per selezionare l'impostazione della velocità desiderata.

### Pulsante Timer

Il timer consente di far funzionare il depuratore d'aria a proprio piacimento, per un massimo di 8 ore. Le possibili impostazioni sono 3: 2 ore, 4 ore e 8 ore.

### Interruttore a bilanciere ionizzatore

Questo apparecchio è dotato di un interruttore a bilanciere ionizzatore indipendente, posizionato nella parte inferiore del corpo; una volta acceso, rilascia ioni negativi nell'aria filtrata in uscita per aiutare il processo di purificazione dell'aria.

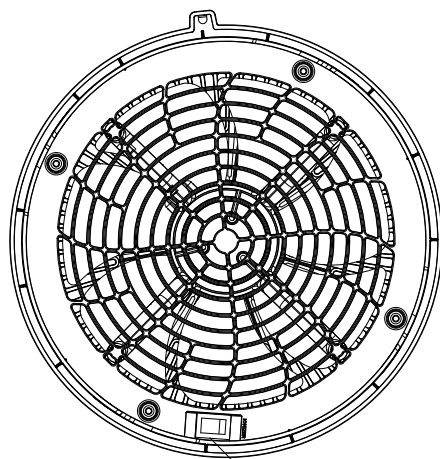

Interruttore a bilanciere ionizzatore

Fig.4

## 7 Funzionamento del depuratore d'aria

1. Collegare l'apparecchio con la fonte di alimentazione, si sentirà un "Bi".

2. Toccare una volta il **Pulsante di accensione**, si sentirà un "Bi-Bi", l'apparecchio inizierà a funzionare nell'impostazione predefinita "**Media**", e l'indicatore corrispondente si illuminerà. Se si desidera spegnere l'apparecchio, toccare di nuovo il "**Pulsante di accensione**"



**NOTA:** Tenere premuto e toccare il tasto "**Pulsante di accensione** per 2 secondi se si vuole entrare in modalità sleep. Per ripristinare, tenere premuto e toccare il "**Pulsante di accensione**" di nuovo per 2 secondi.

3. E si può selezionare la velocità desiderata seguendo l'operazione descritta in "**INTRODUZIONE AI CONTROLLI**". Dopo la selezione, si accenderà l'indicatore corrispondente della impostazione della velocità selezionata.

4. Dopo aver acceso il depuratore d'aria e selezionato la velocità desiderata, è possibile attivare il timer seguendo la seguente procedura: Toccare il pulsante **Timer** sul pannello di controllo, si sentirà un bip "Bi". Ci sono 3 impostazioni di velocità selezionabili, ovvero 2 ore, 4 ore e 8 ore. Dopo aver selezionato la temporizzazione desiderata, l'indicatore della temporizzazione selezionata si illuminerà. Allo scadere del timer, il depuratore d'aria si spegnerà automaticamente e l'indicatore del tempo selezionato non sarà più illuminato.



**NOTA:** L'apparecchio è in funzione di memoria. Alla riaccensione, l'apparecchio funzionerà secondo l'impostazione della velocità salvata l'ultima volta.

5. Quando l'indicatore di sostituzione del filtro si illumina in bianco, è il momento di sostituire il filtro HEPA. Cambiare il filtro HEPA seguendo l'operazione descritta nella sezione "**SOSTITUIRE IL FILTRO HEPA**".

## 8 Sostituire il filtro Hepa

Scollegare sempre l'unità prima di rimuovere il filtro HEPA.

1. Quando l'indicatore di sostituzione del filtro si illumina in bianco, è il momento di sostituire il filtro HEPA.

2. Spegnerne l'unità e scollegarla.

3. Ruotare con cautela il corpo in senso antiorario e rimuoverlo dalla griglia di ingresso dell'aria.

4. Rimuovere il filtro HEPA dalla griglia di ingresso dell'aria.

5. Rimuovere il pre-filtro.

6. Sostituire un nuovo filtro HEPA nella griglia di ingresso dell'aria.

7. Posizionare il corpo sulla griglia di ingresso dell'aria, quindi ruotarlo in senso orario fino a quando l'elemento di fissaggio si blocca nella scanalatura.

8. Per attivare la funzione di filtro, tenere premuti contemporaneamente i pulsanti Power e Timer per 3 secondi.

## 9 Guida alla risoluzione dei problemi

Problema	Soluzione
<b>L'unità non funziona.</b>	<input type="checkbox"/> Controllare che l'unità sia collegata.
<b>Flusso di aria ridotto.</b>	<input type="checkbox"/> Controllare che l'unità sia accesa.
	<input type="checkbox"/> Controllare le condizioni del filtro e, se necessario, sostituirlo.
	<input type="checkbox"/> Controllare che non vi sia nulla che blocchi l'ingresso dell'aria e l'uscita aria filtrata.
	<input type="checkbox"/> Assicurarsi che il sacchetto di plastica sia stato rimosso dal filtro.

## 10 Dati tecnici

### Con riserva di modifiche tecniche e di progettazione.

Prodotto nella Repubblica Popolare Cinese	
Numero modello	ATP 5100 I
Alimentazione	100-240V~, 50/60Hz
Potenza nominale	12 W
Contatti per ottenere maggiori informazioni	Arcelik A.S. Sutluce, Karaagac Cad. 2-6, 34445 Beyoglu Istanbul Turkey

### Parametro dell'alimentazione esterna

Produttore	Zhongshan Baolijin Electronic CO.,Ltd
Identificatore modello	BLJ15L120100P-V
Tensione in ingresso	100-240V~
Frequenza in ingresso	50/60Hz
Corrente in ingresso	0,5A
Tensione in uscita	12.0V DC
Corrente di uscita	1,0A
Potenza massima in uscita	12,0W
Efficienza attiva media	83,94%
Efficienza a basso carico (10%)	81,92%
Consumo energetico senza carico	0,031W

<b>Importer in Poland</b> Importer w Polsce Beko S.A. ul. Puławska 366 02-819 Warszawa www.beko.pl	<b>Importer in Czech Republic</b> Dovozce do České republiky BEKO S.A., organizační složka Bucharova 1423/6, Praha 13 - Nové Butovice, 15800 www.bekocr.cz	<b>Importer in Slovakia</b> Dovozca na Slovensko BEKO Slovakia s.r.o. Suché mýto 1 811 03 Bratislava www.bekosk.sk	<b>Importer in Estonia</b> Importija Eesti Beko S.A Tänav Puławska 366 02-819 Varssavi (Poola)	<b>Importer in Norway</b> Karenslyst Allé 2 0278 Oslo
<b>Importer in UK</b> BEKO Plc, Beko House, 1 Greenhill Crescent, Watford, Herts, WD 18 8QU	<b>Importer in Germany</b> Beko Grundig Deutschland GmbH Thomas-Edison-Platz 3 63263 Neu-Isenburg	<b>KSA Importer</b> HUSSEIN & ALHASSAN G. SHAKER BROS. FOR MODERN TRADING CO. LTD. Hail Street - Al Bughdadiyah Al Gharbeyah District Shaker Building - 6th floor (+966)126454227		<b>Importer in France</b> BEKO France / Immeuble Stadium, 266, Avenue du Président Wilson 93218 La Plaine Saint-Denis Cedex
<b>Importer in Spain</b> BEKO ELECTRONICS ESPANA S.L.C/ Provenza, 388.3a planta, 08025 Barcelona	<b>Importer for Malta</b> ETV LTD 119/120 Archbishop Street VALLETTA MALTA	<b>Importer in Latvia</b> Importētāja Latvijā Beko S.A. Ielas Puļawska 366 02-819 Varšava (Polija)	<b>Importer in Switzerland</b> Secomp AG Grindelstrasse 6 CH-8303 Bassersdorf Switzerland	<b>Importer in Lithuania</b> Importuotojas Lietuvoje Beko S.A. Gatvė Puļawska 366 02-819 Varšuva (Lenkija)
<b>Importer in Austria</b> ELEKTRA BREGENZ AG PFARRGASSE 77 VIENNA post code 1230	<b>Importer in Sweden</b> Grundig Nordic AB Klarabergsviadukten SE-11164 Stockholm	<b>Importer in Hungary</b> Hauser Magyarorszag imited Baross utca 89 PC: 2040 Budaörs / Hungary	<b>Importer in Slovenia</b> BIG BANG, D.O.O. Šmartinska cesta 152 PC:1000 Ljubljana/Slovenia	<b>Importer in Italy</b> BEKO ITALY SRL Viale Del Ghisallo, 20/1-20151 Milano (MI)
<b>Importer in Romania</b> ARCTIC S.A. Str. 13 Decembrie, nr.210 Găești, 135200, România www.arctic.ro	<b>Importer in Benelux</b> Schaliënhoedredreef B-2800 Mechelen - Belgium	<b>Importer in Greece</b> PAR. SEITANIDIS S.A. Polistilo, P.O. Box: 1402 Kavala, 64003	<b>Importer in Bulgaria</b> VIDEQLUX Ltd. 265, Okolovrasten pat Str. Mladost 4, 1766 Sofia, Bulgaria	<b>Importer in Croatia</b> E PLUS doo ZA Unutarnju / GOSPODARSKA 16c/ 10225 GORNJI STUPNIK/ZAGREP
<b>Importer in Russia</b> Импортёр на территории РФ: ООО «БЕКО», РФ, 601021, Владимирская обл., Киржачский р-н Муниципальное образование сельское поселение Першинское, дер. Федоровское, ул. Сельская, д. 49 Бесплатная линия сервисного обслуживания и информационной поддержки по установке и эксплуатации (только для звонков по России) 8-800-200-23-56 <b>Изготовитель:</b> Arcelik A.S. Турция, Karaağaç Caddesi NO: 2-6 Istanbul 34445 Sutluce, Istanbul				
<b>Виробник:</b> "Arçelik A.S." Karaağaç Caddesi No: 2-6 Sütlüce, 34445, Turkey/ "Arçelik A.S.", м. Стамбул, Сютлюдже, вул. Караагач №2-6, 34445, Туреччина Термін служби 10 років <b>Імпортер на території України:</b> ТОВ «Бекo Україна», адреса:03150, м. Київ, вул. Антоновича, буд. 72 тел/факс.:0-800-500-4-3-2				
<b>Manufactured by</b> Arcelik A.S. Karaağaç Cd. No:2-6 34445 Sutluce, Beyoglu, Istanbul, Turkey SDA-HVAC-11-20-04				



## CERTIFICATO DI GARANZIA

La presente garanzia commerciale si intende aggiuntiva e non sostitutiva di ogni altro diritto di cui gode il consumatore, intendendo per consumatore esclusivamente colui che utilizza il bene per scopi estranei all'attività imprenditoriale o professionale eventualmente svolta e pertanto per uso domestico/privato, e in particolare non pregiudica in alcun modo i diritti del consumatore stabiliti dal Dlgs 206/05. BEKO Italy S.r.l. in conformità alla facoltà prevista dalla legge, offre al consumatore una garanzia commerciale aggiuntiva, nei termini e nei modi di seguito indicati. Questo certificato non deve essere spedito per la convalida. E' valido e operante solo se conservato assieme alla ricevuta fiscale o altro documento reso fiscalmente obbligatorio.

### Condizioni di Garanzia

1. BEKO Italy S.r.l. garantisce l'apparecchio per un periodo di 2 anni dalla data di acquisto (12 mesi se acquistato con fattura di vendita e non con scontrino fiscale).
2. La garanzia è valida esclusivamente sul territorio italiano compresa la Repubblica di San Marino e la città del Vaticano e deve essere comprovata da scontrino fiscale o fattura, che riporti il nominativo del Rivenditore, la data di acquisto dell'apparecchio nonché gli estremi identificativi dello stesso (tipo, modello).
3. Per garanzia s'intende la sostituzione o riparazione gratuita delle parti componenti l'apparecchio che sono risultate difettose all'origine, per vizi di fabbricazione.
4. L'utente decade dai diritti di garanzia se non denuncia il difetto di conformità entro 2 mesi dalla scoperta dello stesso.
5. Manodopera e ricambi gratuiti per i 24 mesi del periodo di garanzia.
6. L'intervento di riparazione viene effettuato a domicilio dell'utente, fatto salvo i casi d'impossibilità oggettiva o di forza maggiore.
7. La riparazione o sostituzione dei componenti o dell'apparecchio stesso, non estendono la durata della garanzia.
8. Manopole, lampade, parti in vetro e in plastica, tubazioni e accessori così come tutte le parti asportabili e tutte le parti estetiche, non sono coperte da garanzia.
9. Tutti i materiali soggetti ad usura (guarnizioni in gomma, cinghie, manicotti ecc.) non sono coperti da garanzia a meno che venga dimostrata la difettosità risalente a vizio di fabbricazione delle stesse.
10. La BEKO Italy S.r.l. declina ogni responsabilità per eventuali danni che possano derivare, direttamente o indirettamente, a persone e cose come conseguenza del mancato rispetto delle istruzioni tutte, incluse nell'apposito Manuale per l'uso dell'apparecchio allegato a ciascuno apparecchio, da parte dell'utente ed in particolar modo per quanto concerne le avvertenze relative all'installazione, all'uso ed alla manutenzione dell'apparecchio stesso.
11. La garanzia non diventa operante e l'assistenza sarà effettuata totalmente a pagamento nei seguenti casi:
  - a. Danni dovuti al trasporto o alla movimentazione delle merci.
  - b. Interventi di installazione e montaggio, così come l'errata connessione o errata erogazione dalle reti di alimentazione, mancanza di allacciamento alla presa di terra, e tutte le eventuali regolazioni come la registrazione delle porte nei frigoriferi e/o l'inversione dell'apertura, livellamento prodotti, eliminazione staffe fissaggio vasca, la sostituzione degli ugelli e la regolazione del minimo su cucine e piani cottura.
  - c. Installazione errata, imperfetta o incompleta, per incapacità d'uso da parte dell'Utente o dell'installatore, se mancano gli spazi necessari ad operare attorno ai prodotti, per eccessiva o scarsa temperatura dell'ambiente.
  - d. Interventi nei quali non è stato riscontrato il difetto lamentato, o per generici problemi di funzionamento causati da errata impressione del cliente (problemi di asciugatura, rumorosità, difetti di lavaggio, eccessiva formazione di schiuma, di centrifuga, di raffreddamento, di riscaldamento, ecc.).
  - e. Interventi su prodotti installati ad oltre mt. 2,50 da un piano di lavoro stabile, o in posizioni disagiate e pericolose (tetti ecc.) che non possano quindi garantire l'incolumità dell'operatore come stabilito dalla legge 626-94 relativa alla sicurezza sul lavoro.
  - f. Danni causati da agenti atmosferici (fulmini, terremoti, incendi, alluvioni, ecc.)
  - g. Se il numero di matricola risulta asportato, cancellato o manomesso.
  - h. Riparazioni, modifiche o manomissioni effettuate da persone non autorizzate dal produttore o comunque per cause non dipendenti dal prodotto. Per guasti dovuti a mancanza di regolare manutenzione (pulizia batterie condensanti, fori di drenaggio acqua di condensa, filtri scarico ed entrata acqua, eliminazione corpi estranei ecc.).
  - i. Mancanza dei documenti fiscali o se gli stessi risultano contraffatti o non inerenti al prodotto.
  - j. L'uso improprio dell'apparecchio, non di tipo domestico o diverso da quanto stabilito dal produttore, fa decadere il diritto alla Garanzia.
  - k. Per tutte le circostanze esterne che non siano riconducibili a difetti di fabbricazione dell'elettrodomestico.
  - l. Si intendono a pagamento anche tutti gli eventuali trasporti necessari per lo svolgimento degli interventi legati ai casi citati. Il Servizio Assistenza di BEKO Italy S.r.l. è l'unico autorizzato a riparare i prodotti a marchio BEKO. Per ogni controversia è competente il foro di Milano. Durante e dopo il periodo di garanzia, vi consigliamo di rivolgerci sempre ai nostri centri di assistenza autorizzati. Per contattare il Centro di Assistenza Tecnica Autorizzato operante nella sua zona chiami il numero unico per l'Italia:

## 02.03.03

Prima di contattare l'assistenza tecnica, al fine di agevolare la gestione della chiamata, è necessario avere a portata di mano il documento fiscale di acquisto, il modello del prodotto e il seriale che sono riportati sull'etichetta presente sul prodotto.

2020\_07\_07\_V01

# Lees eerst deze handleiding!

Beste gewaardeerde klant,  
Hartelijk dank voor het feit dat u de voorkeur geeft aan dit Beko-apparaat. Wij hopen dat u de beste resultaten krijgt van uw apparaat dat werd vervaardigd met hoogwaardige en moderne technologie. Om die reden vragen wij u deze volledige handleiding en alle andere begeleidende documenten zorgvuldig te lezen voor u het apparaat in gebruik neemt en bewaar ze voor een eventuele raadpleging in de toekomst. Als u het product doorgeeft aan iemand anders mag u niet vergeten ook de handleiding mee te geven. Volg de instructies en besteed aandacht aan alle informatie en waarschuwingen in de handleiding.

Denk eraan dat deze handleiding ook van toepassing kan zijn op andere modellen. Verschillen tussen modellen worden uitdrukkelijk beschreven in de handleiding.

## Betekenis van de symbolen

De volgende symbolen worden gebruikt in verschillende hoofdstukken van deze handleiding.



Belangrijke informatie en nuttige tips bij het gebruik.



**WAARSCHUWING!** Waarschuwingen tegen gevaarlijke situaties met gevaar voor het leven of uw eigendom.



Dit apparaat is vervaardigd in milieuvriendelijke moderne fabrieken zonder schade aan de natuur.



**OPMERKING:** Raadpleeg de overeenstemmende illustraties voor u deze instructies leest. (afb.1/Page7)



**OPMERKING:** Mits de correcte zorg en gebruik zal deze luchtreiniger u jarenlang frisse, zuivere lucht bieden.

## 1.1 Algemene informatie

- Controleer of de vermelde spanning op het apparaat overeenstemt met de lokale netspanning voor u het apparaat aansluit.
- Om brandgevaar te vermijden, mag u het netsnoer nooit onder een mat of in de buurt van een warmtebron plaatsen.
- Verwijder alle plastic verpakkingsmateriaal van het apparaat.
- Gebruik de luchtreiniger niet buiten.
- Plaats het apparaat niet in de buurt van een warmtebron of in direct zonlicht.
- Verwijder altijd de stekker van de luchtreiniger uit het stopcontact voor u het rooster verwijdert, de filters vervangt, de luchtreiniger reinigt of wanneer het apparaat niet wordt gebruikt.
- U mag het apparaat niet in of in de buurt van water of andere vloeistoffen gebruiken. Probeer het apparaat nooit te wassen onder stromend water.
- Gebruik dit apparaat uitsluitend voor het beoogde huishoudelijke gebruik zoals beschreven in de handleiding.
- Zorg ervoor dat alle luchtuitlaatopeningen onbelemmerd of onbedekt zijn.
- Plaats nooit iets op het apparaat.
- Voer nooit een voorwerp in een van de openingen.
- Gebruik de luchtreiniger niet als een onderdeel ontbreekt of als het beschadigd is.
- Probeer geen mechanische functies van dit apparaat te repareren of aan te passen. Als het apparaat wordt beschadigd, kunt u het servicenummer bellen op de achterzijde van deze handleiding.
- Als het netsnoer beschadigd is, moet het worden vervangen door de fabrikant, zijn onderhoudsdienst of dergelijk gekwalificeerde personen om ieder risico uit te sluiten.
- De luchtreiniger bevat geen door de gebruiker te repareren onderdelen en als het product wordt beschadigd of stopt met werken, moet u het servicenummer bellen



# 1 Belangrijke veiligheids- en omgevingsinstructies

dat wordt vermeld in deze handleiding.

- Als de luchtreiniger stopt met werken, moet u eerst controleren of de zekering/stroomonderbreker op de verdeelinstallatie werkt voor u contact opneemt met uw verkoper.
- Dit apparaat is niet bestemd voor gebruik door personen (inclusief kinderen) met verminderde fysieke, zintuiglijke of mentale mogelijkheden, of personen met een gebrek aan ervaring en kennis, tenzij zij onder toezicht staan van of instructies hebben ontvangen met betrekking tot het gebruik van het apparaat door een persoon die instaat voor hun veiligheid.
- Kinderen moeten onder toezicht staan om zeker te zijn dat ze niet spelen met dit apparaat. Dit apparaat mag worden gebruikt door kinderen van 8 jaar en ouder en personen met een verminderde fysiek, gevoelsmatig en mentaal vermogen of een gebrek aan ervaring en kennis als ze onder toezicht staan of instructies krijgen met betrekking tot het veilige gebruik van het apparaat en de betrokken risico's. Kinderen mogen

niet spelen met het apparaat. De reiniging en het onderhoud door de gebruiker mag niet worden uitgevoerd door kinderen die niet onder toezicht staan.

- Dit apparaat is bedoeld voor huishoudelijk gebruik en gelijkaardige toepassingen zoals:
  - Personeelskeuken in winkels, kantoren en andere professionele omgevingen,
  - Boerderijen;
  - Door klanten in hotels, motels en andere residentiële omgevingen;
  - Bed and breakfast omgevingen;
- Bewaar deze instructies  
**OPGELET:** Om het risico van elektrische schokken te voorkomen, moet u de stekker uit het stopcontact verwijderen voor u het apparaat inschakelt. Om het risico van brand te voorkomen, moet u het apparaat regelmatig inspecteren en reinigen zoals vermeld in deze handleiding.
- Als het netsnoer beschadigd is, moet het worden vervangen door de fabrikant, zijn onderhoudsdienst of dergelijk gekwalificeerde personen om ieder risico uit te sluiten.

# 1 Belangrijke veiligheids- en omgevingsinstructies

## 1.2 Conformiteit met de WEEE-richtlijn en Verwijdering van afvalproducten:

Dit product is conform met de EU WEEE-richtlijn

(2012/19/EU). Dit product draagt een classificatiesymbool voor afval elektrische en elektronische apparatuur (WEEE).



Dit symbool wijst erop dat dit product

niet mag worden verwijderd met ander huishoudelijk afval aan het einde van de levensduur. Een gebruikt apparaat moet naar een officieel inzamelpunt worden gebracht voor recycling van elektrische en elektronische apparaten. Neem contact op met uw lokale autoriteiten of detailhandelaar waar het product is gekocht om deze collectiesystemen te vinden. Elk gezin speelt een belangrijke rol

in de recuperatie en recycling van oude apparaten. De correcte verwijdering van gebruikte apparatuur helpt potentiële negatieve gevolgen voor het milieu en de volksgezondheid te voorkomen.

## 1.3 Conformiteit met de RoHS-richtlijn

Het product dat u hebt gekocht is conform met de Europese RoHS-richtlijn (2011/65/EU). Het bevat geen

schadelijk en verboden materiaal zoals gespecificeerd in de Richtlijn.

## 1.4 Informatie op de verpakking



Het verpakkingsmateriaal van het product is gefabriceerd van recyclebaar materiaal in overeenstemming met onze Nationale Milieuwetgeving. U mag het verpakkingsmateriaal niet samen met het huishoudelijke of ander afval weggoaien. Breng het naar de inzamelpunten voor verpakkingsmateriaal aangewezen door de lokale autoriteiten.

# 1 Belangrijke veiligheids- en omgevingsinstructies

## 1.5 Reiniging en onderhoud

1. Schakel de luchtreiniger uit en verwijder de stekker uit het stopcontact voor de reiniging.
2. De buitenzijde van de luchtreiniger kan worden gereinigd met een zachte, schone vochtige doek.
3. Het stof kan worden verwijderd van de rooster van de luchtuitlaat en -inlaat met een kleine, zachte borstel.
4. Als u de binnenzijde van de luchtreiniger wilt reinigen, mag u uitsluitend een droge, zachte doek gebruiken om deze af te wrijven.
5. Was het voorfilter door de procedure te volgen die worden beschreven in het hoofdstuk **“HET VOORFILTER STOFZUIGEN OF WASSEN”**.
6. Was het HEPA-filter niet.



**WAARSCHUWING!** Laat geen vocht in contact komen met de binnenzijde van de luchtreiniger.

# 1 Belangrijke veiligheids- en omgevingsinstructies

## 1.6 Het voorfilter stofzuigen of wassen

Stofzuig de buitenzijde van het stoffen voorfilter af en toe om stof te verwijderen.

Verwijder altijd de stekker uit het stopcontact voor u het stoffen voorfilter verwijdert.

1. Draai het apparaat voorzichtig linksom en verwijder het uit het luchtinlaat-rooster.

2. Verwijder het voorfilter van het HEPA-filter.

3. Was het voorfilter in de wasmachine.  
4. Nadat het voorfilter is gereinigd en volledig gedroogd, bevestigt u het voorfilter op het HEPA-filter.

5. Plaats het HEPA-filter samen met het voorfilter voorzichtig in het luchtinlaatrooster.

6. Plaats het geheel in het luchtinlaatrooster en draai het daarna rechtsom tot de bevestiging vastklikt in de groef.

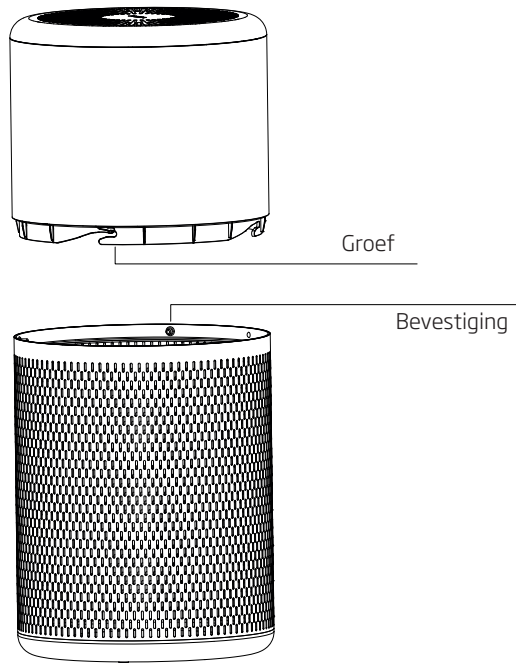

Afb.1

## 2 De werking van de luchtreiniger

De luchtreiniger verwijdert tot 99,90% van alle zwevende deeltjes die zo klein kunnen zijn als 0,3 micron, waaronder ambrosia, graspollen, boompollen, huisstof, restjes van huisstofmijten, huidschilfers van huisdieren en haar.

## 3 Ken uw luchtreiniger

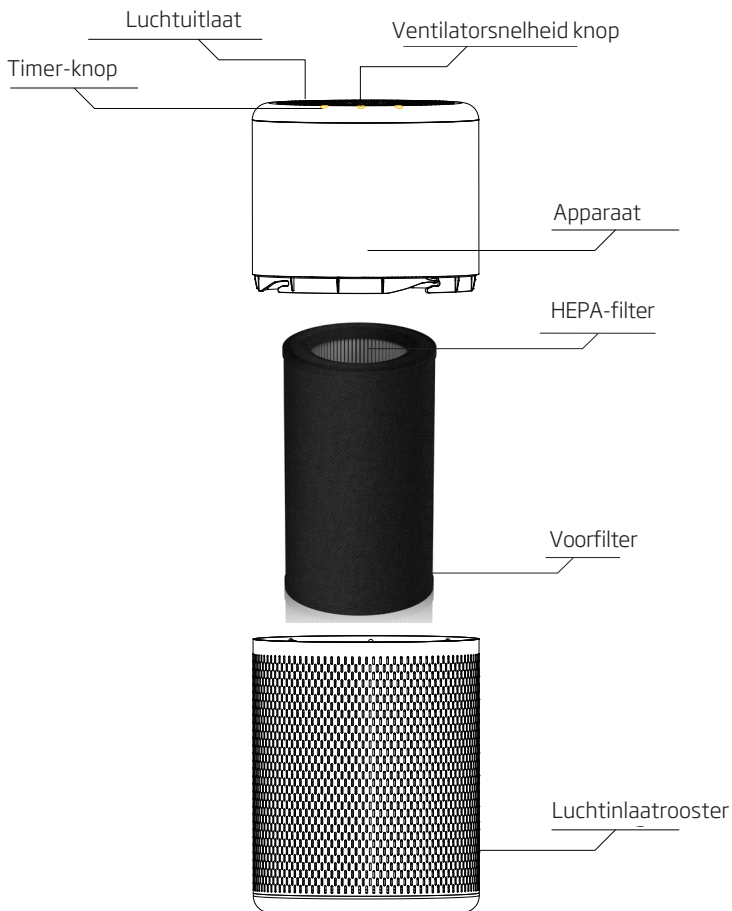

Afb. 2

## 4 Bedieningspaneel inleiding

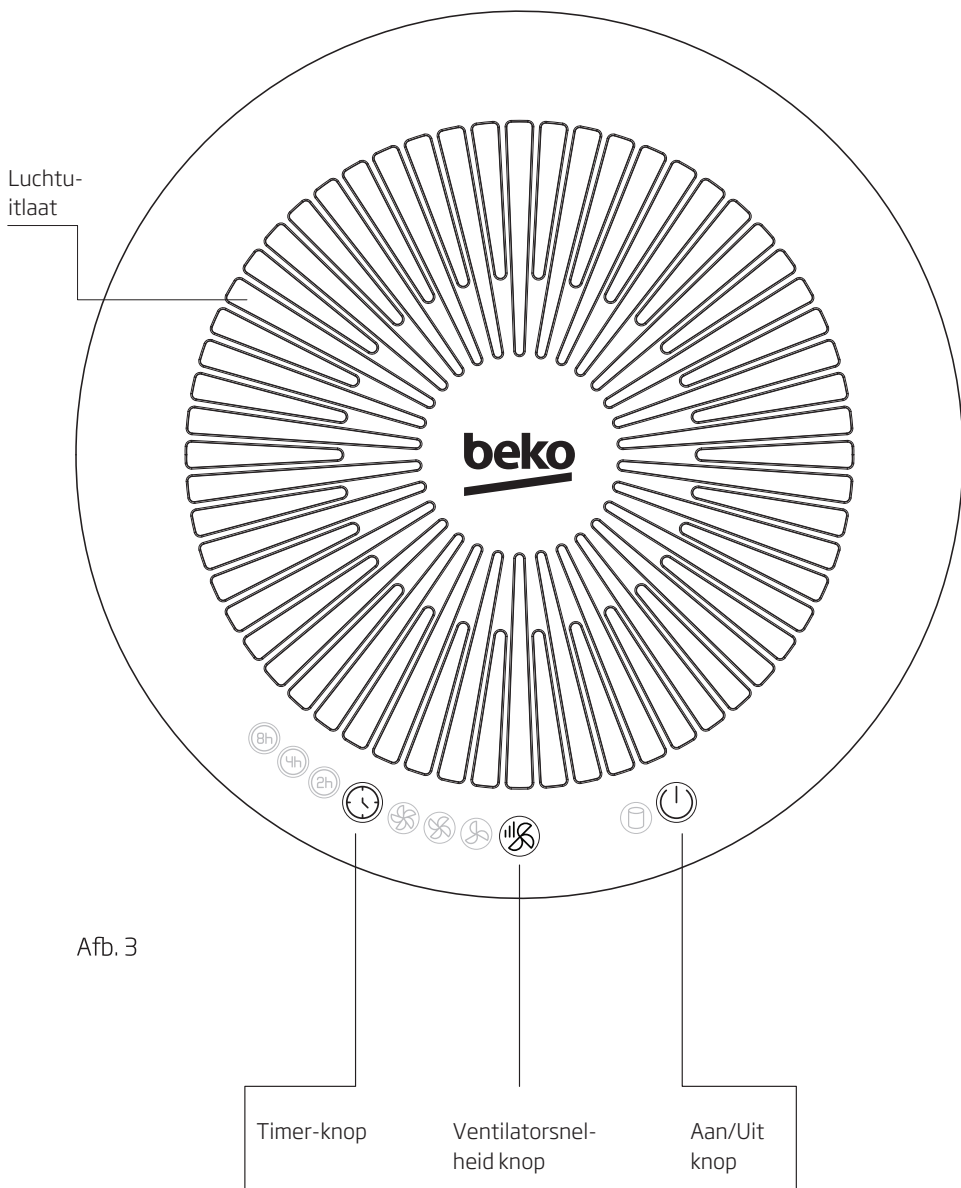

## 5 Gebruiksaanwijzingen

### 5.1 Belangrijke opmerkingen

- Verwijder uw luchtreiniger voorzichtig uit de verpakking.
- Selecteer een effen locatie waar er geen belemmeringen aanwezig zijn van het luchtuitlaatrooster of de luchtuitlaat.
- Verwijder alle Pe-zakken van de filters voor gebruik.
- Richt de luchtuitlaat niet naar de muur.

## 6 Bedieningsknoppen inleiding

### Aan/Uit knop

Raak de Aan/Uit-knop aan, de machine begint te draaien in de standaard "Medium" instellingen en de indicator van de "Medium" instelling licht op.

### Ventilatorsnelheid knop

Er zijn 3 versnellingen: Low (Laag), Medium (Gemiddeld) en High (Hoog). Raak de knop Ventilatorsnelheid aan om uw gewenste snelheid in te stellen.

### Timer-knop

De timer biedt u de mogelijkheid uw luchtreiniger naar wens in te schakelen gedurende maximaal 8 uur. Er zijn drie instellingen: 2 uur, 4 uur en 8 uur.

### Ionisator tuimelschakelaar

Dit apparaat heeft een onafhankelijke ionisator tuimelschakelaar die is uitgerust met een functie onderaan het apparaat dat, wanneer ze wordt ingeschakeld, negatieve ionen vrijgeeft in de uitgaande gezuiverde lucht om bij te dragen tot het luchtreinigingsproces.

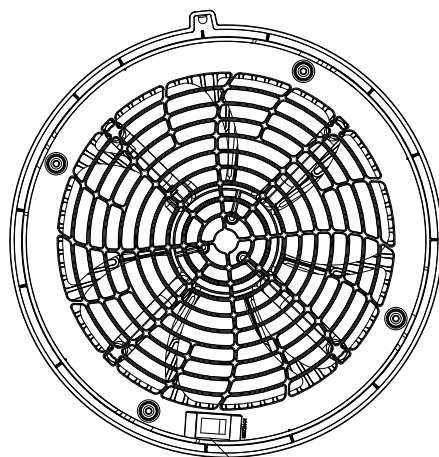

Ionisator tuimelschakelaar

Afb. 4

1. Sluit het apparaat aan op een stroombron. Een piepsignaal weerklinkt.
2. Raak de **Aan/Uit-knop** één maal aan, een "piep-piep" geluid weerklinkt. Het apparaat start op in de standaard "**Medium**" instelling. De overeenstemmende indicator licht op. Raak de "**Aan/Uit-knop**" opnieuw aan als u het apparaat wilt uitschakelen.



**OPMERKING:** Houd de "**Aan/Uit-knop**" ingedrukt gedurende 2 seconden als u naar de slaapmodus wilt gaan. Als u wilt terugkeren, moet u de "**Aan/Uit-knop**" opnieuw 2 seconden ingedrukt houden.

3. En u kunt uw gewenste snelheidsinstelling selecteren door de procedure te volgen beschreven in "**BEDIENINGSKNOPPEN INLEIDING**". Na deze selectie schakelt de overeenstemmende indicator van de geselecteerde snelheidsinstelling in.
4. Nadat u de luchtreiniger hebt ingeschakeld en uw gewenste snelheid hebt ingesteld, kunt u de timer activeren via de onderstaande procedure: Raak de **Timer-knop** aan op het bedieningspaneel. Er weerklinkt een piepsignaal. Er zijn 3 versnellingen: 2 uur, 4 uur en 8 uur. Nadat u de gewenste timing hebt ingesteld, licht de indicator van de geselecteerde timing op. Wanneer de timer verstrijkt, schakelt de luchtreiniger automatisch uit en de indicator van de geselecteerde timing schakelt uit.



**OPMERKING:** Het apparaat heeft een geheugenfunctie: Als het opnieuw wordt ingeschakeld, zal het apparaat werken met de snelheidsinstelling die de laatste maal werd opgeslagen.

5. Als de vervangingsindicator van het filter wit oplicht, moet het HEPA-filter worden vervangen. U moet het HEPA-filter vervangen door de procedure te volgen die worden beschreven in het hoofdstuk "**HET HEPA-FILTER VERVANGEN**".



## 8 Het Hepa-filter vervangen

Verwijder altijd de stekker uit het stopcontact voor u het HEPA-filter vervangt.

1. Als de vervangingsindicator van het filter wit oplicht, moet het HEPA-filter worden vervangen.
2. Schakel het apparaat uit en verwijder de stekker uit het stopcontact.
3. Draai het apparaat voorzichtig linksom en verwijder het uit het luchtinlaatrooster.
4. Verwijder het HEPA-filter uit het luchtinlaatrooster.
5. Verwijder de voorfilter.
6. Breng een nieuw HEPA-filter aan in het luchtinlaatrooster.
7. Plaats het geheel in het luchtinlaatrooster en draai het daarna rechtsom tot de bevesti-

ging vastklikt in de groef.

8. Houd de Aan/Uit-knop en de Timer-knop gelijktijdig ingedrukt en aangeraakt gedurende 3 seconden om de filterfunctie in te schakelen.

## 9 Probleemoplossen

Probleem	Oplossing
<b>Het apparaat werkt niet.</b>	<input type="checkbox"/> Controleer om zeker te zijn dan de stekker van het apparaat in het stopcontact zit.
<b>Minder luchtdebiet.</b>	<input type="checkbox"/> Controleer om zeker te zijn dat het apparaat is ingeschakeld. <input type="checkbox"/> Controleer de conditie van het filter en vervang het indien nodig. <input type="checkbox"/> Controleer om zeker te zijn dat de luchtinlaat en gezuiverde luchtuitlaat niet worden geblokkeerd. <input type="checkbox"/> Zorg ervoor dat de plastic zak is verwijderd uit het filter.

## 10 Technische gegevens

<b>Technische en ontwerp wijzigingrechten zijn voorbehouden.</b>	
Vervaardigd in de P.R.C.	
Modelnr.:	ATP 5100 I
Voeding	100-240V~, 50/60Hz
Nominaal vermogen	12 W
Contactgegevens voor meer informatie	Arcelik A.S. Sutluce, Karaagac Cad. 2-6, 34445 Beyoglu Istanbul Turkey

<b>Parameter van externe voeding</b>	
Fabrikant	Zhongshan Baolijin Electronic CO.,Ltd
Model ID	BLJ15L120100P-V
Ingangsspanning	100-240V~
Ingangsfrequentie	50/60Hz
Ingangsstroom	0,5A
Uitgangsspanning	12.0V DC
Uitgangsstroom	1,0A
Uitgangsvermogen	12,0W
Gemiddelde actieve efficiëntie	83,94%
Efficiëntie bij lage belasting (10%)	81,92%
Nullast stroomverbruik	0,031W

<b>Importer in Poland</b> Importer w Polsce Beko S.A. ul. Puławska 366 02-819 Warszawa www.beko.pl	<b>Importer in Czech Republic</b> Dovozce do České republiky BEKO S.A., organizační složka Bucharova 1423/6, Praha 13 - Nové Butovice, 15800 www.bekocr.cz	<b>Importer in Slovakia</b> Dovozca na Slovensko BEKO Slovakia s.r.o. Suché mýto 1 811 03 Bratislava www.bekosk.sk	<b>Importer in Estonia</b> Importija Eesti Beko S.A Tänav Puławska 366 02-819 Varssavi (Poola)	<b>Importer in Norway</b> Karenslyst Allé 2 0278 Oslo
<b>Importer in UK</b> BEKO Plc, Beko House, 1 Greenhill Crescent, Watford, Herts, WD 18 8QU	<b>Importer in Germany</b> Beko Grundig Deutschland GmbH Thomas-Edison-Platz 3 63263 Neu-Isenburg	<b>KSA Importer</b> HUSSEIN & ALHASSAN G. SHAKER BROS. FOR MODERN TRADING CO. LTD. Hail Street - Al Bughdadiyah Al Gharbeyah District Shaker Building - 6th floor (+966)126454227		<b>Importer in France</b> BEKO France / Immeuble Stadium, 266, Avenue du Président Wilson 93218 La Plaine Saint-Denis Cedex
<b>Importer in Spain</b> BEKO ELECTRONICS ESPANA S.L.C/ Provenza, 388.3a planta, 08025 Barcelona	<b>Importer for Malta</b> ETV LTD 119/120 Archbishop Street VALLETTA MALTA	<b>Importer in Latvia</b> Importētāja Latvijā Beko S.A. Ielas Puļawska 366 02-819 Varšava (Polija)	<b>Importer in Switzerland</b> Secomp AG Grindelstrasse 6 CH-8303 Bassersdorf Switzerland	<b>Importer in Lithuania</b> Importuotojas Lietuvoje Beko S.A. Gatvė Puļawska 366 02-819 Varšuva (Lenkija)
<b>Importer in Austria</b> ELEKTRA BREGENZ AG PFARRGASSE 77 VIENNA post code 1230	<b>Importer in Sweden</b> Grundig Nordic AB Klarabergsviadukten SE-11164 Stockholm	<b>Importer in Hungary</b> Hauser Magyarorszag imited Baross utca 89 PC: 2040 Budaörs / Hungary	<b>Importer in Slovenia</b> BIG BANG, D.O.O. Šmartinska cesta 152 PC:1000 Ljubljana/Slovenia	<b>Importer in Italy</b> BEKO ITALY SRL Viale Del Ghisallo, 20/1-20151 Milano (MI)
<b>Importer in Romania</b> ARCTIC S.A. Str. 13 Decembrie, nr.210 Găești, 135200, România www.arctic.ro	<b>Importer in Benelux</b> Schaliënhoedredreef B-2800 Mechelen - Belgium	<b>Importer in Greece</b> PAR. SEITANIDIS S.A. Polistilo, P.O. Box: 1402 Kavala, 64003	<b>Importer in Bulgaria</b> VIDEOLUX Ltd. 265, Okolovrasten pat Str. Mladost 4, 1766 Sofia, Bulgaria	<b>Importer in Croatia</b> E PLUS doo ZA Unutarnju / GOSPODARSKA 16c/ 10225 GORNJI STUPNIK/ZAGREP
<b>Importer in Russia</b> Импортёр на территории РФ: ООО «БЕКО», РФ, 601021, Владимирская обл., Киржачский р-н Муниципальное образование сельское поселение Першинское, дер. Федоровское, ул. Сельская, д. 49 Бесплатная линия сервисного обслуживания и информационной поддержки по установке и эксплуатации (только для звонков по России) 8-800-200-23-56 <b>Изготовитель:</b> Arcelik A.S. Турция, Karaağaç Caddesi NO: 2-6 Istanbul 34445 Sutluce, Istanbul				
<b>Виробник:</b> "Arçelik A.S." Karaağaç Caddesi No: 2-6 Sütlüce, 34445, Turkey/ "Arçelik A.S.", м. Стамбул, Сютлюдже, вул. Караагач №2-6, 34445, Туреччина Термін служби 10 років <b>Імпортер на території України:</b> ТОВ «Бекo Україна», адреса: 03150, м. Київ, вул. Антоновича, буд. 72 тел/факс.: 0-800-500-4-3-2				
<b>Manufactured by</b> Arcelik A.S. Karaağaç Cd. No:2-6 34445 Sutluce, Beyoglu, Istanbul, Turkey SDA-HVAC-11-20-04				

# Vă rugăm să citiți mai întâi acest manual de utilizare!

Stimate client,

Vă mulțumim că ați ales acest aparat Beko. Sperăm că veți obține cele mai bune rezultate de la aparatul dvs., care a fost fabricat cu tehnologie de înaltă calitate și de ultimă generație. Din acest motiv, vă rugăm să citiți cu atenție întregul manual de utilizare și toate celelalte documente însoțitoare înainte de a utiliza aparatul și să îl păstrați ca referință pentru o ulterioară utilizare. Dacă predați aparatul altcuiva, dați și manualul de utilizare. Urmați instrucțiunile acordând atenție tuturor informațiilor și avertismentelor din manualul de utilizare.

Rețineți că acest manual de utilizare se poate aplica și altor modele. Diferențele dintre modele sunt descrise în mod explicit în manual.

## Semnificațiile simbolurilor

Următoarele simboluri sunt utilizate în diferite secțiuni ale acestui manual de utilizare:



Informații importante și sugestii utile despre utilizare.



**AVERTISMENT:** Avertismente împotriva situațiilor periculoase privind securitatea vieții și a bunurilor.



Acest aparat a fost fabricat în instalații moderne ecologice, fără a dăuna naturii.



**NOTĂ:** Înainte de a citi aceste instrucțiuni, vă rugăm să consultați ilustrațiile corespunzătoare. (fig.1/Pagina7)



**NOTĂ:** Cu o îngrijire și utilizare corespunzătoare, acest purificator de aer vă va oferi aer curat și proaspăt timp de mulți ani.

## 1.1 Siguranța generală

- Verificați dacă tensiunea indicată pe aparat corespunde tensiunii rețelei locale înainte de a conecta aparatul.
- Pentru a evita pericolul de incendiu, nu puneți niciodată cablul sub covoare sau în apropierea oricărei surse de căldură.
- Aruncați cu atenție orice ambalaj de plastic care a fost utilizat pentru ambalare.
- Nu utilizați purificatorul de aer afară.
- Nu așezați aparatul în apropierea unei surse de căldură sau în lumina directă a soarelui.
- Deconectați întotdeauna purificatorul de aer înainte de a scoate grătarul, de a schimba filtrele, de a curăța purificatorul de aer sau ori de câte ori nu este utilizat.
- A nu se utiliza în sau în jurul apei sau a altor lichide. Nu încercați să spălați unitatea sub jet de apă.
- Utilizați aparatul numai pentru uz casnic, așa cum este descris în acest manual.
- Asigurați-vă că toate deschiderile de aer nu sunt restricționate sau acoperite în niciun fel.
- Nu puneți nimic pe partea de sus a unității.
- Nu introduceți niciodată niciun obiect în deschideri.
- Nu utilizați purificatorul de aer dacă lipsește vreo piesă sau este deteriorată în vreun fel.
- Nu încercați să reparați sau să reglați funcțiile mecanice ale acestui aparat. În cazul în care unitatea se deteriorează, sunați la numărul de service de pe spatele acestui manual.
- În cazul în care cablul de alimentare electrică este deteriorat, acesta trebuie înlocuit de producător, reprezentantul său de service sau persoane cu calificări similare pentru a evita orice pericol.
- Purificatorul de aer nu conține piese care pot fi reparate de utilizator și, în cazul în care produsul suferă deteriorări sau defecțiuni, sunați la numărul de service de pe spatele acestui manual.
- În cazul în care purificatorul de

# 1 Instrucțiuni privind siguranța și mediul

aer nu mai funcționează, verificați mai întâi dacă întrerupătorul siguranței/circuitului de la placa de distribuție funcționează, înainte de a contacta locul de achiziție.

- Acest echipament nu este destinat utilizării de către persoane (inclusiv copii) cu capacități fizice, senzoriale sau mentale reduse sau care nu dețin experiența și cunoștințele necesare dacă aceste persoane nu au fost monitorizate sau instruite referitor la utilizarea echipamentului de către o persoană responsabilă pentru siguranța lor.
- Copiii trebuie să fie supravegheați pentru a asigura faptul că aceștia nu se joacă cu echipamentul. Acest echipament poate fi utilizat de copii cu vârsta de peste 8 ani și persoane cu capacitate fizică, senzorială sau mentală redusă sau care nu au experiență și nu sunt familiarizate cu echipamentul dacă acestea sunt supravegheate sau li se oferă instrucțiuni privind utilizarea echipamentului într-o manieră sigură și înțeleg pericolele implicate. Copiii nu trebuie să se joace cu echipamentul. Curățarea și operațiunile de întreținere realizate de utilizator

nu vor fi realizate de copii nesupravegheați.

- Acest echipament este făcut pentru a fi folosit pentru aplicații domestice sau similare, precum:
  - Chicinete pentru angajați în magazine, birouri sau alte medii de lucru;
  - Ferme;
  - De către clienți în hoteluri, moteluri și alte tipuri de medii rezidențiale;
  - Medii de timp pensiune.
- Păstrați aceste instrucțiuni  
**ATENȚIE:** Pentru a preveni riscul de electrocutare, scoateți ștecherul din priză înainte de a activa aparatul. Pentru a preveni riscul de incendiu, inspectați și curățați echipamentul în mod regulat, după cum se menționează în acest manual.
- În cazul în care cablul de alimentare electrică este deteriorat, acesta trebuie înlocuit de producător, reprezentantul său de service sau persoane cu calificări similare pentru a evita orice pericol.

## 1,2 Conformitatea cu Directiva DEEE și eliminarea deșeurilor:

Acest produs este în conformitate cu Directiva UE privind DEEE (2012/19 / EU). Produsul este prevăzut cu un simbol de clasificare pentru deșeurile de echipamente electrice și electronice (WEEE).



Acest simbol indică faptul că acest produs

nu trebuie eliminat împreună cu alte deșeurile menajere la sfârșitul duratei sale

de funcționare. Dispozitivul utilizat trebuie returnat la punctul oficial de colectare pentru reciclarea dispozitivelor electrice și electronice. Pentru a găsi aceste sisteme de colectare, vă rugăm să contactați autoritățile locale sau comerciantul cu amănuntul unde a fost pus în vânzare produsul. Fiecare gospodărie joacă un rol important

în recuperarea și reciclarea aparatelor vechi. Eliminarea adecvată a aparatului utilizat ajută la prevenirea potențialelor consecințe negative pentru mediu și sănătatea umană.

## 1.3 Conformitatea cu Directiva RoHS

Acest produs este în conformitate cu Directiva UE privind RoHS (2011/65/UE). Nu conține materiale nocive și interzise specificate în Directivă.

## 1.4 Informații privind ambalajul



Materialele de ambalare a produsului sunt fabricate din materiale reciclabile în conformitate cu Reglementările naționale privind mediul. Nu eliminați materialele de ambalare împreună cu deșeurile menajere sau alte deșeurile. Predați-le la punctele de colectare a ambalajelor desemnate de autoritățile locale.

# 1 Instrucțiuni privind siguranța și mediul

## 1.5 Curățare și Întreținere

1. Opriți purificatorul de aer și deconectați-l înainte de curățare.
2. Exteriorul purificatorului de aer poate fi curățat cu o cârpă moale și curată umezită.
3. Grătarul de evacuare a aerului și de admisie a aerului poate fi curățat de praf cu o perie mică, moale.
4. Dacă doriți să curățați interiorul purificatorului de aer, vă rugăm să folosiți doar o cârpă uscată și moale pentru a-l șterge.
5. Spălați prefiltrul urmând operația descrisă în secțiunea **„ASPIRAȚI SAU SPĂLAȚI PREFILTRUL”**.
6. Nu spălați filtrul HEPA.



**AVERTISMENT:** Nu lăsați umezeala să intre în contact cu corpul purificatorului de aer.



# 1 Instrucțiuni privind siguranța și mediul

## 1.6 Aspirați sau spălați prefiltrul

Aspirați ocazional exteriorul prefiltrului textil pentru a îndepărta praful.

Deconectați întotdeauna unitatea înainte de a scoate prefiltrul textil.

1. Rotiți cu grijă corpul în sens antiorar și scoateți-l din grilajul de admisie a aerului.

2. Scoateți prefiltrul din filtrul HEPA.

3. Spălați prefiltrul în mașina de spălat.

4. După ce prefiltrul este curățat bine și uscat, atașați prefiltrul pe filtrul HEPA.

5. Puneți cu atenție filtrul HEPA cu prefiltrul în grilajul de admisie a aerului.

6. Puneți corpul pe grilajul de admisie a aerului, apoi rotiți corpul în sens orar până când dispozitivul de fixare se blochează în canelură.

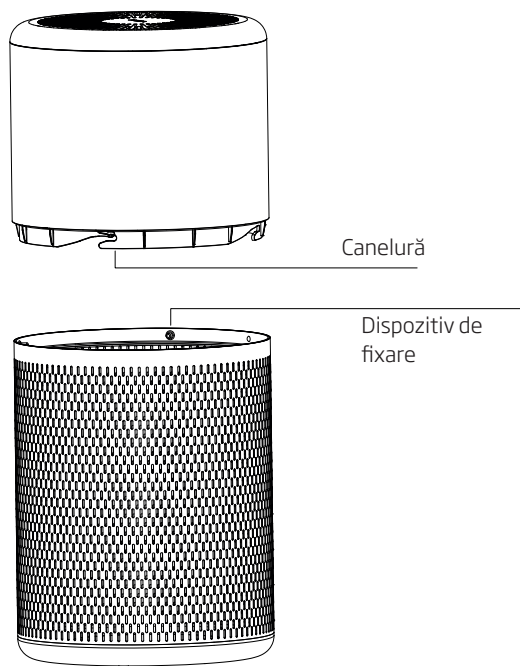

Fig.1

## 2 Cum funcționează purificatorul de aer

Purificatorul de aer îndepărtează până la 99,90% din particulele de aer de până la 0,3 micrometri, inclusiv polenul de ambrozie, polenul de iarbă, polenul de copac, praful de uz casnic, resturi de acarieni, parul de animale de companie și păr uman.

## 3 Cunoașteți-vă Purificatorul de aer

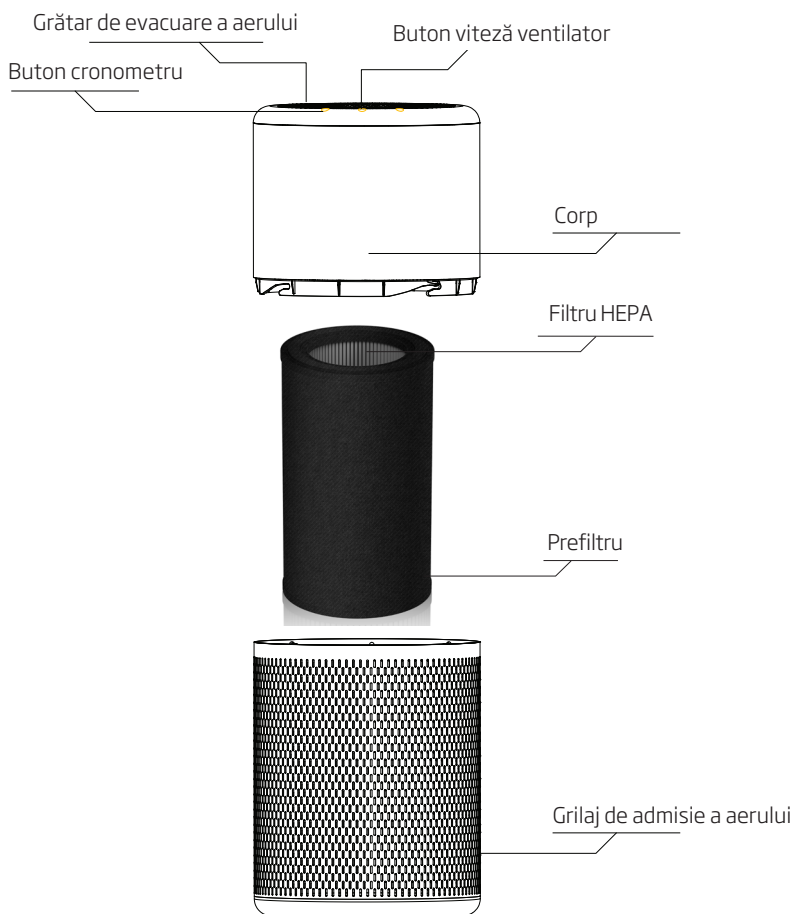

Fig.2

## 4 Introducere panou de control

Grătar de evacuare a aerului

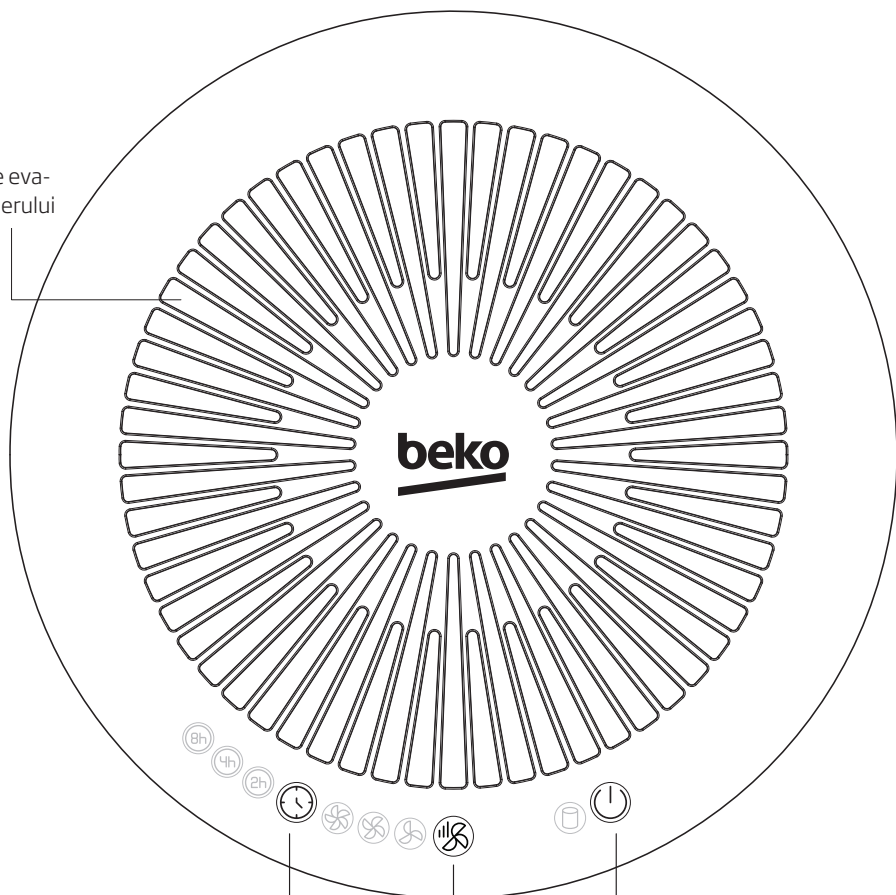

Fig.3

Buton cronometru

Buton viteză ventilator

Buton Pornire

## 5 Instrucțiuni de utilizare

### 5.1 Observații importante

- Despachetați cu grijă purificatorul de aer.
- Selectați un loc plan, solid unde nu există obstacole la grilajul de admisie a aerului sau de evacuare a aerului.
- Scoateți toate pungile PE din filtre înainte de utilizare.
- Nu îndreptați orificiul de evacuare a aerului spre perete

## 6 Introducere comenzi

### Buton Pornire

Apăsați Butonul de pornire, aparatul va începe să funcționeze sub setarea implicită „Mediu”, iar indicatorul de setare „Mediu” se va aprinde.

### Buton viteză ventilator

Există 3 setări de viteză, inclusiv Scăzut, Mediu și Ridicat pentru selecție. Apăsați Butonul viteză ventilator pentru a selecta setarea dorită a vitezei.

### Buton cronometru

Cronometrul vă permite să folosiți purificatorul de aer după cum doriți, timp de până la 8 ore. Cu 3 setări, inclusiv 2 ore, 4 ore și 8 ore.

### Înterupător basculant cu ionizator

Acest aparat are un întrerupător basculant independent cu ionizator echipat în partea inferioară a corpului, caracteristică care, atunci când este pornit, eliberează ioni negativi în aerul filtrat de ieșire pentru a ajuta procesul de purificare a aerului.

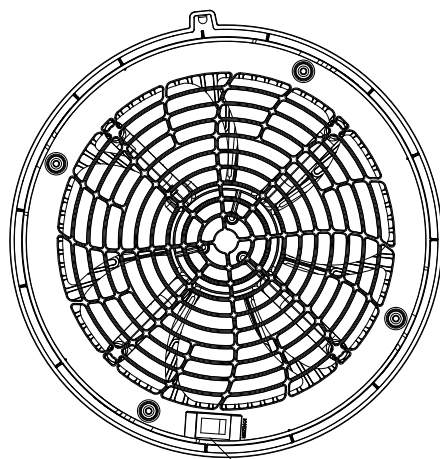

Înterupător basculant cu ionizator

Fig.4

## 7 Cum să utilizați Purificatorul de aer

1. Conectați aparatul la sursa de alimentare, un „Bi” poate fi auzit.

2. Apăsăți **butonul de pornire** o dată, „Bi-Bi” poate fi auzit, aparatul începe să funcționeze sub setarea implicită **„Mediu”** iar indicatorul corespunzător se va aprinde. Apăsăți **„Butonul de pornire”** din nou dacă doriți să opriți aparatul.



**NOTĂ:** Țineți apăsat și apăsați **„Butonul de pornire”** timp de 2 secunde dacă doriți să intrați în modul de veghe. Pentru a reveni, țineți apăsat și apăsați din nou **„Butonul de pornire”** timp de 2 secunde.

3. Puteți selecta setarea de viteză necesară urmând modalitatea descrisă în **„INTRODUCEREA COMENZILOR”**. După selectare, indicatorul corespunzător al setării vitezei selectate se va activa.

4. După pornirea purificatorului de aer și selectarea setării de viteză necesare, puteți activa butonul cronometru urmând modalitatea de mai jos: Apăsăți butonul **Cronometru** de pe panoul de control, se poate auzi un bip „Bi”. Există 3 setări, inclusiv 2 ore, 4 ore și 8 ore pentru selecție. După selectarea cronometrului dorit, indicatorul cronometrului selectat se va aprinde. Când cronometrul expiră, purificatorul de aer se va opri automat, iar indicatorul temporizării selectate se va stinge.



**NOTĂ:** Aparatul funcționează pe bază de memorie. Când este pornit din nou, aparatul va funcționa în funcție de setarea de viteză salvată ultima dată.

5. Când indicatorul de schimbare a filtrului se aprinde în alb, este timpul să schimbați filtrul HEPA. Vă rugăm să schimbați filtrul HEPA urmând modalitatea descrisă în secțiunea **„SCHIMBAȚI FILTRUL HEPA”**.

## 8 Schimbați filtrul Hepa

Deconectați întotdeauna unitatea înainte de a schimba filtrul HEPA.

1. Când indicatorul de schimbare a filtrului se aprinde în alb, este timpul să schimbați filtrul HEPA.
2. Opriți aparatul și deconectați-l.
3. Rotiți cu grijă corpul în sens antiorar și scoateți-l din grilajul de admisie a aerului.
4. Scoateți filtrul HEPA din grilajul de admisie a aerului.
5. Scoateți prefiltrul.
6. Înlocuiți un nou filtru HEPA în grilajul de admisie a aerului.
7. Puneți corpul pe grilajul de admisie a aerului, apoi rotiți corpul în sens orar până când dispozitivul de fixare se blochează în canelură.

8. Țineți apăsat și atingeți simultan butonul de pornire și cel de cronometru timp de 3 secunde pentru a activa funcția de filtrare.

## 9 Depanare

Problema	Soluție
<b>Unitatea nu va funcționa.</b>	<input type="checkbox"/> Verificați dacă unitatea este conectată. <input type="checkbox"/> Verificați dacă unitatea este pornită.
<b>Debit de aer scăzut.</b>	<input type="checkbox"/> Verificați starea filtrului și înlocuiți-l dacă este necesar. <input type="checkbox"/> Verificați pentru a vă asigura că nimic nu blochează orificiul de admisie a aerului și orificiul de evacuare a aerului filtrat. <input type="checkbox"/> Asigurați-vă că pungă de plastic a fost scoasă din filtru.

## 10 Date tehnice

<b>Modificări tehnice și de proiectare rezervate.</b>	
Fabricat în P.R.C.	
Nr. model	ATP 5100 I
Sursă de alimentare	100-240V~, 50/60Hz
Putere nominală	12 W
Detalii de contact pentru obținerea mai multor informații	Arcelik A.S. Sutluce, Karaagac Cad. 2-6, 34445 Beyoglu Istanbul Turcia

<b>Parametrul sursei externe de alimentare</b>	
Producător	Zhongshan Baolijin Electronic CO.,Ltd
Identificator model	BLJ15L120100P-V
Tensiune de intrare	100-240V~
Frecvență de intrare	50/60Hz
Curent absorbit	0,5A
Tensiune de ieșire	12.0V DC
Curent de ieșire	1,0A
Putere ieșire	12,0W
Randament mediu activ	83,94%
Eficiență la sarcină redusă (10%)	81,92%
Consum de energie fără sarcină	0,031W

<b>Importer in Poland</b> Importer w Polsce Beko S.A. ul. Puławska 366 02-819 Warszawa www.beko.pl	<b>Importer in Czech Republic</b> Dovozce do České republiky BEKO S.A., organizační složka Bucharova 1423/6, Praha 13 - Nové Butovice, 15800 www.bekocr.cz	<b>Importer in Slovakia</b> Dovozca na Slovensko BEKO Slovakia s.r.o. Suché mýto 1 811 03 Bratislava www.bekosk.sk	<b>Importer in Estonia</b> Importija Eesti Beko S.A Tänav Puławska 366 02-819 Varssavi (Poola)	<b>Importer in Norway</b> Karenslyst Allé 2 0278 Oslo
<b>Importer in UK</b> BEKO Plc, Beko House, 1 Greenhill Crescent, Watford, Herts, WD 18 8QU	<b>Importer in Germany</b> Beko Grundig Deutschland GmbH Thomas-Edison-Platz 3 63263 Neu-Isenburg	<b>KSA Importer</b> HUSSEIN & ALHASSAN G. SHAKER BROS. FOR MODERN TRADING CO. LTD. Hail Street - Al Bughdadiyah Al Gharbeyah District Shaker Building - 6th floor (+966)126454227		<b>Importer in France</b> BEKO France / Immeuble Stadium, 266, Avenue du Président Wilson 93218 La Plaine Saint-Denis Cedex
<b>Importer in Spain</b> BEKO ELECTRONICS ESPANA S.L.C/ Provenza, 388.3a planta, 08025 Barcelona	<b>Importer for Malta</b> ETV LTD 119/120 Archbishop Street VALLETTA MALTA	<b>Importer in Latvia</b> Importētāja Latvijā Beko S.A. Ielas Puļawska 366 02-819 Varšava (Polija)	<b>Importer in Switzerland</b> Secomp AG Grindelstrasse 6 CH-8303 Bassersdorf Switzerland	<b>Importer in Lithuania</b> Importuotojas Lietuvoje Beko S.A. Gatvė Puļawska 366 02-819 Varšuva (Lenkija)
<b>Importer in Austria</b> ELEKTRA BREGENZ AG PFARRGASSE 77 VIENNA post code 1230	<b>Importer in Sweden</b> Grundig Nordic AB Klarabergsviadukten SE-11164 Stockholm	<b>Importer in Hungary</b> Hauser Magyarorszag limited Baross utca 89 PC: 2040 Budaörs / Hungary	<b>Importer in Slovenia</b> BIG BANG, D.O.O. Šmartinska cesta 152 PC:1000 Ljubljana/Slovenia	<b>Importer in Italy</b> BEKO ITALY SRL Viale Del Ghisallo, 20/I-20151 Milano (MI)
<b>Importer in Romania</b> ARCTIC S.A. Str. 13 Decembrie, nr.210 Găești, 135200, România www.arctic.ro	<b>Importer in Benelux</b> Schaliënhoedreef B-2800 Mechelen - Belgium	<b>Importer in Greece</b> PAR. SEITANIDIS S.A. Polistilo, P.O. Box: 1402 Kavala, 64003	<b>Importer in Bulgaria</b> VIDEOLUX Ltd. 265, Okolovrasten pat Str. Mladost 4, 1766 Sofia, Bulgaria	<b>Importer in Croatia</b> E PLUS doo ZA Unutarnju / GOSPODARSKA 16c/ 10225 GORNJI STUPNIK/ZAGREP
<b>Importer in Russia</b> Импортёр на территории РФ: ООО «БЕКО», РФ, 601021, Владимирская обл., Киржачский р-н Муниципальное образование сельское поселение Першинское, дер. Федоровское, ул. Сельская, д. 49 Бесплатная линия сервисного обслуживания и информационной поддержки по установке и эксплуатации (только для звонков по России) 8-800-200-23-56 <b>Изготовитель:</b> Arcelik A.S. Турция, Karaagac Caddesi NO: 2-6 Istanbul 34445 Sutluce, Istanbul				
<b>Виробник:</b> "Arçelik A.S." Karaağaç Caddesi No: 2-6 Sütlüce, 34445, Turkey/ "Arçelik A.S.", м. Стамбул, Сютлюдже, вул. Караагач №2-6, 34445, Туреччина Термін служби 10 років <b>Імпортер на території України:</b> ТОВ «Бекo Україна», адреса: 03150, м. Київ, вул. Антоновича, буд. 72 тел/факс.: 0-800-500-4-3-2				
<b>Manufactured by</b> Arcelik A.S. Karaagac Cd. No:2-6 34445 Sutluce, Beyoglu, Istanbul, Turkey SDA-HVAC-11-20-04				





# CERTIFICAT DE GARANȚIE

Tensiune de alimentare/frecvență: 100-240V~, 50/60Hz

Importator: ARCTIC S.A., Găești, Dâmbovița, str. 13 Decembrie nr. 210, email: office@arctic.ro

**TIP:**  **Purificatoare de aer**

Model / Serie:.....

## VĂNZĂTOR

Nr. factură:.....Data: .....

Vânzător (firma, localitatea): .....

## CUMPĂRĂTOR

Nume .....Localitatea .....

Str. ....Nr. ....Bloc .....Sc. ....Et. ....Ap. ....

Județ ..... Telefon .....E-mail .....

S-a efectuat proba de funcționare a aparatului, s-a prezentat modul de folosire, s-au predat instrucțiunile de utilizare și toate accesoriile. Am primit aparatul în perfectă stare de funcționare.

Stimați clienți,

La cumpărare vă recomandăm să solicitați efectuarea probei de funcționare și să verificați existența instrucțiunilor de utilizare și a accesoriilor.

Pentru a putea beneficia de toate avantajele produselor și serviciilor noastre vă rugăm:

- să citiți cu atenție și să respectați recomandările prezentate în "Instrucțiunile de utilizare".
- să păstrați cu grijă acest certificat pentru a-l putea prezenta (împună cu documentul fiscal de achiziție), personalului SERVICE, la orice sesizare efectuată în perioada de garanție.

Vă mulțumim că ați optat pentru cumpărarea unui produs Beko!

**Durata medie de utilizare a produsului este de 5 ani!**

**Perioada de garanție legală de conformitate este de 2 ani de la intrarea produsului în posesia consumatorului. Perioada de garanție comercială este de 3 ani de la intrarea produsului în posesia consumatorului și include perioada de garanție legală de conformitate.**

**Garanția comercială se acordă produselor vândute și care la data solicitării garanției comerciale se află pe teritoriul României.**

Art. 22, alin. 3-6, din L449/2003, modificata de OG 9/2016:

- (3) Timpul de nefuncționare din cauza lipsei de conformitate apărute în cadrul termenului de garanție prelungește termenul de garanție legală de conformitate și cel al garanției comerciale și curge, după caz, din momentul la care a fost adusă la cunoștința vânzătorului lipsa de conformitate a produsului sau din momentul prezentării produsului la vânzător/unitatea service până la aducerea produsului în stare de utilizare normală și, respectiv, al notificării în scris în vederea ridicării produsului sau predării efective a produsului către consumator.

- (4) Produsele de folosință îndelungată care înlocuiesc produsele defecte în cadrul termenului de garanție vor beneficia de un nou termen de garanție care curge de la data preschimbării produsului.

- (5) Produsele de folosință îndelungată defectate în termenul de garanție legală de conformitate, atunci când nu pot fi reparate sau când durata cumulată de nefuncționare din cauza deficiențelor apărute în termenul de garanție legală de conformitate depășește 10% din durata acestui termen, la cererea consumatorului, vor fi înlocuite de vânzător sau acesta va restitui consumatorului contravaloarea produsului respectiv.

- (6) Termenul de garanție curge de la data intrării în posesia consumatorului, inclusiv pentru bunurile noi de folosință îndelungată, obținute prin tragere la sorți la tombole, câștigate la concursuri și similare sau acordate cu reducere de preț ori gratuit de către operatorii economici.

Garanția oferită de producător nu exclude garanția de viciu ascuns, conform OG 21/1992 (R2) privind protecția consumatorului și Codul Civil.



Service-ul acestui produs este asigurat de ARCTIC S.A. cu sediul în Găești, Dâmbovița, str. 13 Decembrie nr. 210. • \*9010 • www.arctic.ro • www.beko.ro • e-mail: service@beko.ro  
Program Call Center: Luni - Vineri 08:30 - 20:00; Sâmbătă 08:30 - 17:00

## UNITĂȚILE SERVICE ALE ARCTIC S.A. EXECUTĂ REPARAȚII ÎN TERMENUL DE GARANȚIE ȘI ÎN AFARA ACESTUIA

Nr. crt.	Data Reclamației	Data primirii în reparație	Reparat			Reparația curentă și/sau componenta înlocuită	Prelungirea termenului de garanție		Efectuarea verificării	
			Programat	Data ridicării aparatului	Cauza întârzierii		SERVICE	CLIENT		

### CONDIȚII DE GARANȚIE LEGALĂ DE CONFORMITATE ȘI GARANȚIE COMERCIALĂ:

Pentru orice defecțiune apărută în perioada de garanție sau post garanție, apălați la magazinul de unde a fost achiziționat produsul sau direct la Call Center Arctic.

Prelungirea termenului de garanție se va înscrie în certificatul de garanție de către unitatea SERVICE care a efectuat reparația.

Garanția acoperă repararea și/sau înlocuirea pieselor constatate ca defecte (necauzate de consumator) de către tehnicienii Service.

Termenul de realizare a operațiilor de reparare, înlocuire sau întreținere este de 15 zile calendaristice de la data la care cumpărătorul a sesizat defecțiunea la magazinul de unde a achiziționat produsul sau direct la Call Center Arctic.

### **Reclamațiile referitoare la aspectele prevăzute mai jos, se rezolvă numai contra cost:**

- a) nefuncționarea lămpilor de iluminare;
- b) accesoriile care nu au defecte ascunse de material constatate de tehnicienii Service;
- c) piesele și accesoriile care prezintă lovituri, zgârieturi, spărturi sau deformări.

### **PRODUSUL NU BENEFICIAZĂ DE GARANȚIE LEGALĂ DE CONFORMITATE ȘI DE GARANȚIE COMERCIALĂ ÎN URMĂTOARELE CAZURI:**

1. Nu au fost respectate instrucțiunile de transport, manipulare, instalare, utilizare și întreținere prescise.
2. Subansamblurile și accesoriile casabile care se deteriorează în timpul transportului vor fi înlocuite de vânzător (în cazul în care asigură transportul).
3. Garanția nu se acordă subsansamblelor și accesoriilor casabile ale produselor care suferă deteriorări din vina consumatorului.
4. Tensiunea de alimentare are valori care nu se încadrează în limitele prevăzute de standarde (SR EN 50160).
5. Instalația electrică a utilizatorului prezintă improvizaii sau neconformități.
6. Produsul a fost folosit în alte scopuri decât cel pentru care a fost proiectat.
7. Produsul a suportat intervenții (reparații, modificări) din partea unor persoane neautorizate de producător.

**Drepturile consumatorului sunt cele prevăzute în Legea 449/2003 (republicată) și OG 21/1992 (republicată).**

# โปรดอ่านคู่มือผู้ใช้งานนี้ก่อนการใช้งาน

เรียนลูกค้าผู้มีอุปการะคุณ,

ขอขอบคุณลูกค้าทุกท่านที่ เลือกใช้อุปกรณ์เครื่องใช้ไฟฟ้าของเบโค

เราหวังว่าท่านจะได้รับผลลัพธ์อันยอดเยี่ยมจากเครื่องใช้ไฟฟ้าของท่านที่ผลิตขึ้นมาเป็นอย่างดี จากเทคโนโลยีขั้นสูงที่ทันสมัย อย่างที่แจ้งไว้ให้ทราบเบื้องต้น โปรดอ่านคู่มือประจำตัวผู้ใช้งานฉบับนี้ และ เอกสารอื่นๆ ของทางบริษัทที่แนบมาอย่างละเอียด ก่อนใช้งานเครื่องใช้ไฟฟ้าของท่าน

และเก็บคู่มือเหล่านี้ไว้ใช้ประกอบการใช้งานต่อไปในภายภาคหน้า

หากท่านส่งต่อเครื่องใช้ไฟฟ้านี้ไปยังบุคคลอื่นใด โปรดให้คู่มือใช้งานนี้ไปยังบุคคลเหล่านั้นด้วย กรุณาปฏิบัติตามคำแนะนำ รายละเอียด และ ข้อควรระวังต่างๆ ในคู่มือใช้งานฉบับนี้อย่างเคร่งครัด

โปรดจำไว้ว่าคู่มือผู้ใช้งานเล่มนี้สามารถประยุกต์ใช้ได้กับเครื่องใช้ไฟฟ้ารุ่นอื่นๆ ความแตกต่างระหว่างรุ่นต่างๆ นั้นจะระบุอย่างชัดเจนในคู่มือการใช้งาน

## ความหมายของสัญลักษณ์ต่างๆ

สัญลักษณ์ต่างๆ ภายในคู่มือฉบับนี้ ได้แสดงไว้ในเนื้อหาหลากหลายส่วน ดังต่อไปนี้ :

	ข้อมูลสำคัญ และ คำแนะนำที่มีประโยชน์ต่อการใช้งาน
---	--

	คำเตือน : คำเตือนต่างๆ ที่ใช้ป้องกันอันตรายในสถานการณ์ที่เกี่ยวข้องกับชีวิตและทรัพย์สิน
---	---





เครื่องใช้ไฟฟ้าเครื่องนี้ได้รับการผลิตจากโรงงานที่ทันสมัยและเป็นมิตรต่อสิ่งแวดล้อม ปราศจากอันตรายใดๆ ต่อธรรมชาติ

สอดคล้องกับกฎระเบียบ WEEE



ไม่ได้ทำมาจาก PCB

	คำแนะนำ : ก่อนอ่านคำแนะนำเหล่านี้ กรุณาดูภาพประกอบ (รูปที่ 1/หน้าที่ 7)
	คำแนะนำ : ด้วยการทำบำรุงรักษาและการใช้งานที่เหมาะสมจะทำให้เครื่องฟอกอากาศของท่านให้อากาศที่สดชื่นบริสุทธิ์ และสามารถฟอกอากาศได้นานหลายปี

## 1.1 ข้อมูลเกี่ยวกับความปลอดภัยทั่วไป

- ทำการตรวจสอบว่ากระแสไฟฟ้าที่ระบุไว้ที่เครื่องใช้ไฟฟ้าของท่านนั้นสอดคล้องกับระบบกระแสไฟฟ้าหลักในท้องถิ่นนั้นๆ ก่อนทำการเชื่อมต่อระบบไฟฟ้ากับเครื่องใช้ไฟฟ้านั้นๆ
- เพื่อที่จะหลีกเลี่ยงจากอันตรายจากไฟไหม้ ไม่ควรนำสายไฟฟ้าไว้ใต้พรม หรือใกล้ๆ กับแหล่งกำเนิดความร้อนอื่นๆ
- โปรดกำจัดพลาสติกที่ห่อกล่องผลิตภัณฑ์นั้นอย่างระมัดระวัง
- ไม่ควรใช้เครื่องฟอกอากาศนี้ภายนอกอาคาร
- ไม่ควรวางเครื่องฟอกอากาศนี้ใกล้กับแหล่งกำเนิดความร้อนหรือได้รับแสงแดดโดยตรง
- ถอดปลั๊กไฟฟ้าออกเสมอเมื่อทำการถอดตะแกรง เปลี่ยนแผ่นกรองทำความสะอาดเครื่องฟอกอากาศ หรือเมื่อไม่ได้ใช้งานเครื่องฟอกอากาศ
- ไม่ควรใช้เครื่องฟอกอากาศนี้ในหรือรายล้อมด้วยน้ำ หรือใกล้ของเหลวอื่นๆ
- ไม่ควรนำเครื่องฟอกอากาศนี้ไปล้างหรือแช่กับกระแสน้ำไหล
- ใช้เครื่องใช้ไฟฟ้านี้ตามรายละเอียดที่ระบุไว้ในคู่มือการใช้ ภายในที่ปักอาศัยเท่านั้น
- โปรดแน่ใจว่าอากาศทั้งหมดที่ฟอกอากาศแล้วจะไม่ถูกขัดขวางหรือถูกคลุมจากสิ่งอื่นใด

- ไม่ควรวางสิ่งอื่นใดบนเครื่องใช้ไฟฟ้าชนิดนี้
- ไม่ควรสอดวัตถุใดๆ เข้าไปในช่องปล่อยอากาศ
- ห้ามใช้เครื่องฟอกอากาศนี้หากมีส่วนหนึ่งส่วนใดหายไปหรือชำรุด
- ไม่ควรซ่อมหรือดัดแปลงกลไกใดๆ ของเครื่องใช้ไฟฟ้าชนิดนี้หากเครื่องใช้ไฟฟ้านี้ได้รับความเสียหาย โปรดติดต่อศูนย์ซ่อมและบริการหลังการขายของทางบริษัท
- หากสายไฟฟ้าได้รับความเสียหาย สายไฟนั้นควรได้รับการเปลี่ยนโดย บริษัทผู้ผลิต, ช่างซ่อมบำรุง หรือ บุคคลที่ชำนาญการที่เกี่ยวข้องเพื่อหลีกเลี่ยงจากอันตราย
- เครื่องฟอกอากาศนี้ไม่มีชิ้นส่วนใดๆ ที่ผู้ใช้สามารถซ่อมแซมได้เอง หากเครื่องใช้ไฟฟ้านี้เสียหายหรือชำรุด โปรดติดต่อศูนย์ซ่อมและบริการหลังการขายของทางบริษัท
- หากเครื่องฟอกอากาศหยุดการทำงาน อันดับแรกควรตรวจสอบฟิวส์ หรือ แผงควบคุมไฟฟ้า ที่ใช้งานอยู่ก่อนทำการติดต่อศูนย์จำหน่ายที่ซื้อเครื่องฟอกอากาศมา
- เครื่องใช้ไฟฟ้านี้ไม่ควรได้รับการใช้งานโดยบุคคลเหล่านี้ (รวมไปถึงเด็กๆ) อาทิเช่น บุคคลทุพพลภาพ ผู้สูญเสียประสาทสัมผัส, ผู้ป่วยทางจิต, หรือ ขาดประสบการณ์ความรู้ ถ้าหากพวกเขาไม่ได้อยู่ภายใต้การดูแลหรือได้รับการแนะนำเกี่ยวกับการใช้งาน เครื่องใช้ไฟฟ้านี้จากบุคคลที่รับผิดชอบความปลอดภัยของพวกเขาเหล่านั้น

- เด็กๆ ควรได้รับการดูแลเพื่อให้แน่ใจว่าพวกเขาจะไม่เล่นเครื่องใช้ไฟฟ้าชนิดนี้ เครื่องใช้ไฟฟ้านี้สามารถใช้งานได้โดยเด็กอายุ 8 ปีขึ้นไป หรือบุคคลทุพพลภาพ, ผู้สูญเสียประสาทสัมผัส, ผู้ป่วยทางจิต, หรือ ขาดประสบการณ์ความรู้ ถ้าหากพวกเขาอยู่ภายใต้การดูแลหรือให้คำแนะนำเกี่ยวกับการใช้งานเครื่องใช้ไฟฟ้านี้อย่างปลอดภัยและเข้าใจเกี่ยวกับอันตรายที่อาจเกิดขึ้น เด็กๆ ไม่ควรเล่นเครื่องใช้ไฟฟ้านี้ อีกทั้งเด็กไม่ควรทำความสะอาดหรือทำการบำรุงรักษาตัวเครื่องหากปราศจากการดูแลจากผู้ปกครอง
- เครื่องใช้ไฟฟ้านี้มีจุดประสงค์ให้ใช้งานในที่ที่อาศัยและการใช้งานที่คล้ายคลึงกันเช่น :
  - พื้นที่โรงครัวในร้านอาหาร, สำนักงาน หรือพื้นที่ทำงานอื่นๆ
  - ฟาร์ม ;
  - ใช้โดยลูกค้าในโรงแรม, โมเต็ล และห้องพักรื่นๆ ;
  - ห้องนอน หรือห้องรับประทานอาหาร
- โปรดเก็บรักษาคู่มือเล่มนี้ให้ดี

### ข้อควรระวัง :

เพื่อที่จะป้องกันอันตรายจากไฟฟ้าช็อต, ควรถอดปลั๊กไฟจากเต้าเสียบก่อนจัดการกับตัวเครื่อง เพื่อที่จะป้องกันอันตรายจากไฟไหม้ ควรตรวจสอบและทำความสะอาดตัวเครื่องอย่างสม่ำเสมอ ตามที่ระบุไว้ในคู่มือฉบับนี้

- หากสายไฟฟ้าได้รับความเสียหาย สายไฟนั้นควรได้รับการเปลี่ยนโดย บริษัทผู้ผลิต, ช่างซ่อมบำรุง หรือ บุคคลที่ชำนาญการที่เกี่ยวข้อง เพื่อหลีกเลี่ยงจากอันตราย

## 1.2 การปฏิบัติตามข้อกำหนด WEEE และ กำจัดขยะของผลิตภัณฑ์

ผลิตภัณฑ์นี้สอดคล้องกับหลักเกณฑ์ควบคุมอุปกรณ์ไฟฟ้าและอิเล็กทรอนิกส์ของสหภาพยุโรป (2012/19/EU) ผลิตภัณฑ์นี้รองรับสัญลักษณ์จำแนกประเภทสำหรับระบุว่าด้วยขยะผลิตภัณฑ์ไฟฟ้าและอิเล็กทรอนิกส์ (WEEE)



สัญลักษณ์นี้บ่งบอกว่าผลิตภัณฑ์นี้ไม่ควรทิ้งร่วมกับขยะในครัวเรือนอื่นๆ เมื่อเครื่องใช้ไฟฟ้าชิ้นนี้สิ้นสุดอายุการใช้งาน

อุปกรณ์ที่ใช้แล้วจะต้องส่งกลับจุดคืนผลิตภัณฑ์  
เพื่อทำการรีไซเคิลวงจรอิเล็กทรอนิกส์และ  
อุปกรณ์อิเล็กทรอนิกส์-ทรอนิกส์  
เพื่อที่จะเข้าสู่ระบบการรีไซเคิลผลิตภัณฑ์  
กรุณาติดต่อกับหน่วยงานที่รับผิดชอบ  
ท้องถิ่นนั้นๆ หรือ ร้านค้าส่ง  
ที่ท่านซื้อผลิตภัณฑ์ชนิดนี้มา

แต่ละครัวเรือนควรปฏิบัติตามกฎระเบียบสำคัญ  
ในการซ่อมบำรุงและการรีไซเคิลอุปกรณ์เก่าที่ชำรุด  
ไปแล้วการทิ้งเครื่องใช้ไฟฟ้าที่ใช้แล้วอย่างเหมาะสม  
นั้นจะช่วยป้องกันผลกระทบต่อสิ่งแวดล้อมที่ส่งผลกระทบต่อ  
ต่อสิ่งแวดล้อมและสุขภาพของมนุษย์

### 1.3 การปฏิบัติตามข้อกำหนด (RoHS)

ผลิตภัณฑ์ที่ท่านซื้อมานั้นสอดคล้องกับ  
ข้อกำหนดของสหภาพยุโรป RoHS (2011/65/EU)  
ผลิตภัณฑ์ชนิดนี้ไม่ได้มีส่วนประกอบของวัตถุที่เป็น  
อันตรายหรือเป็นวัสดุต้องห้ามที่ระบุไว้ในข้อกำหนด

### 1.4 ข้อมูลเกี่ยวกับบรรจุภัณฑ์



วัสดุที่ใช้ทำกล่องบรรจุภัณฑ์นี้ได้  
ผลิตมาจากวัสดุที่สามารถรีไซเคิลได้

ซึ่งสอดคล้องกับระเบียบข้อบังคับแห่งชาติ  
ไม่ควรทิ้งกล่องบรรจุภัณฑ์พร้อมกับขยะของเสียภายใน  
บ้านหรือขยะอื่นๆ โปรดนำกล่องบรรจุภัณฑ์ไปที่  
จุดรับวัสดุใช้แล้วที่จัดไว้โดยหน่วยงานผู้มีอำนาจใน  
การดูแลของพื้นที่นั้นๆ

### 1.5 การทำความสะอาดและการบำรุง รักษา

1. ปิดการทำงานของเครื่องฟอกอากาศและทำ  
การถอดปลั๊กไฟฟ้าของเครื่องก่อนทำความสะอาด
2. สามารถทำความสะอาดภายนอกของ  
เครื่องฟอกอากาศได้ด้วยผ้านุ่มๆ ชุบน้ำบิดหมาดๆ
3. สามารถทำความสะอาดตะแกรงอากาศของ  
ตัวเครื่องจากฝุ่นด้วยแปรงนุ่มๆ ขนาดเล็ก
4. หากท่านต้องการที่จะทำความสะอาดภายในของ  
เครื่องฟอกอากาศ กรุณาให้ผ้าแห้งนุ่มๆ  
เช็ดทำความสะอาด
5. ล้างแผ่นกรองอากาศชั้นต้นตามวิธีที่ได้ระบุไว้ใน  
หัวข้อ“การดูดฝุ่นหรือ  
การล้างแผ่นกรองอากาศชั้นต้น”
6. ห้ามล้างแผ่นกรองอากาศ HEPA



คำเตือน : ไม่ควรให้ความชื้นนั้นสัมผัส  
กับตัวเครื่องฟอกอากาศโดยตรง

## 1.6 การดูแลและล้างฟ้กรอง

### อากาศชั้นต้น

ควรดูแลภายนอกของฟ้กรองอากาศชั้นต้น เป็นครั้งคราว เพื่อกำจัดฝุ่น  
ควรถอดปลั๊กไฟเสมอก่อนทำการ  
ถอดฟ้กรองอากาศชั้นต้น

1. หมุนตัวเครื่องทวนเข็มนาฬิกาอย่างระมัด-  
ระวัง และนำตัวเครื่องออกจากตะแกรงอากาศเข้า
2. ถอดฟ้กรองอากาศชั้นต้นออกจาก  
แผ่นกรองอากาศ HEPA

3. ซักฟ้กรองอากาศชั้นต้นในเครื่องซักผ้า
4. หลังจากซักฟ้กรองอากาศชั้นต้นนั้นสะอาด  
และแห้งดีแล้วจากนั้นประกอบฟ้กรองอากาศ  
ชั้นต้นเข้ากับแผ่นกรองอากาศ HEPA
5. จากนั้นนำแผ่นกรอง HEPA พร้อมด้วย  
ฟ้กรองอากาศชั้นต้นลงไปในตะแกรง  
ช่องอากาศเข้า
6. ครอบตัวเครื่องบนตะแกรงอากาศเข้า  
จากนั้นหมุนตัวเครื่องตามเข็มนาฬิกาจนกระทั่ง  
หมุนร็องเข้าล็อก

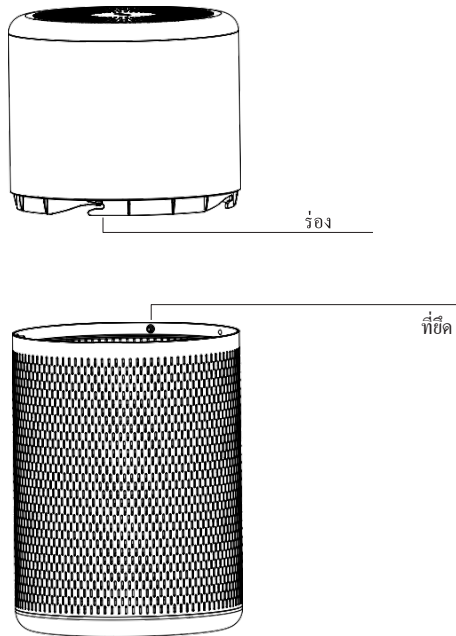

รูปที่ 1

## 2

## เครื่องกรองอากาศนี้ทำงานอย่างไร

เครื่องฟอกอากาศรุ่นนี้ สามารถกรองอนุภาคขนาดเล็กสุดที่ 0.3 ไมครอน ได้ถึง 99.90% ซึ่งอนุภาคขนาดเล็กในดังกล่าวนี้รวมถึง ละอองเกสรของพืชที่ก่อให้เกิดอาการหอบหืด เกสรของดอกหญ้า เกสรของต้นไม้ที่มีดอก ฝุ่นละอองทั่วไปตามครัวเรือน ตัวไรฝุ่น สะเก็ดผิวหนังและขนของสัตว์เลี้ยง

## 3

## เกี่ยวกับเครื่องฟอกอากาศของท่าน

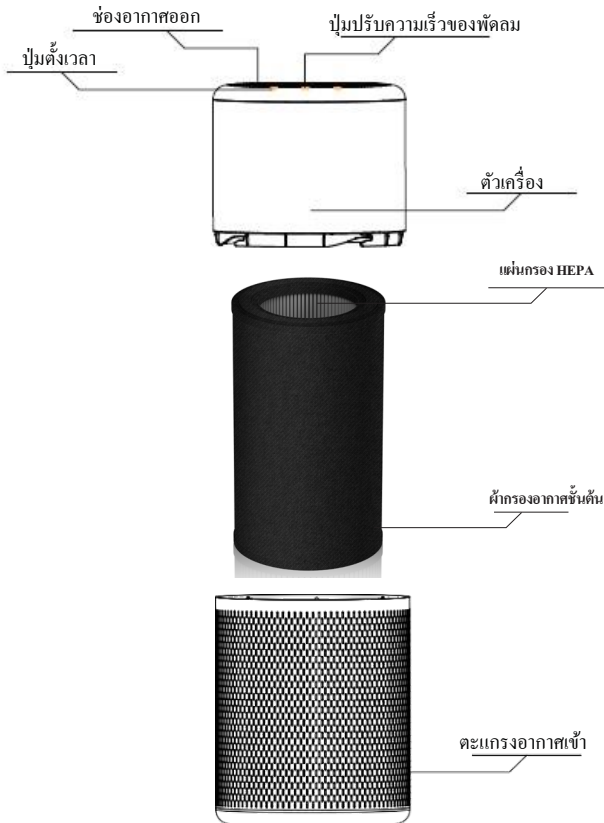

รูปที่ 2



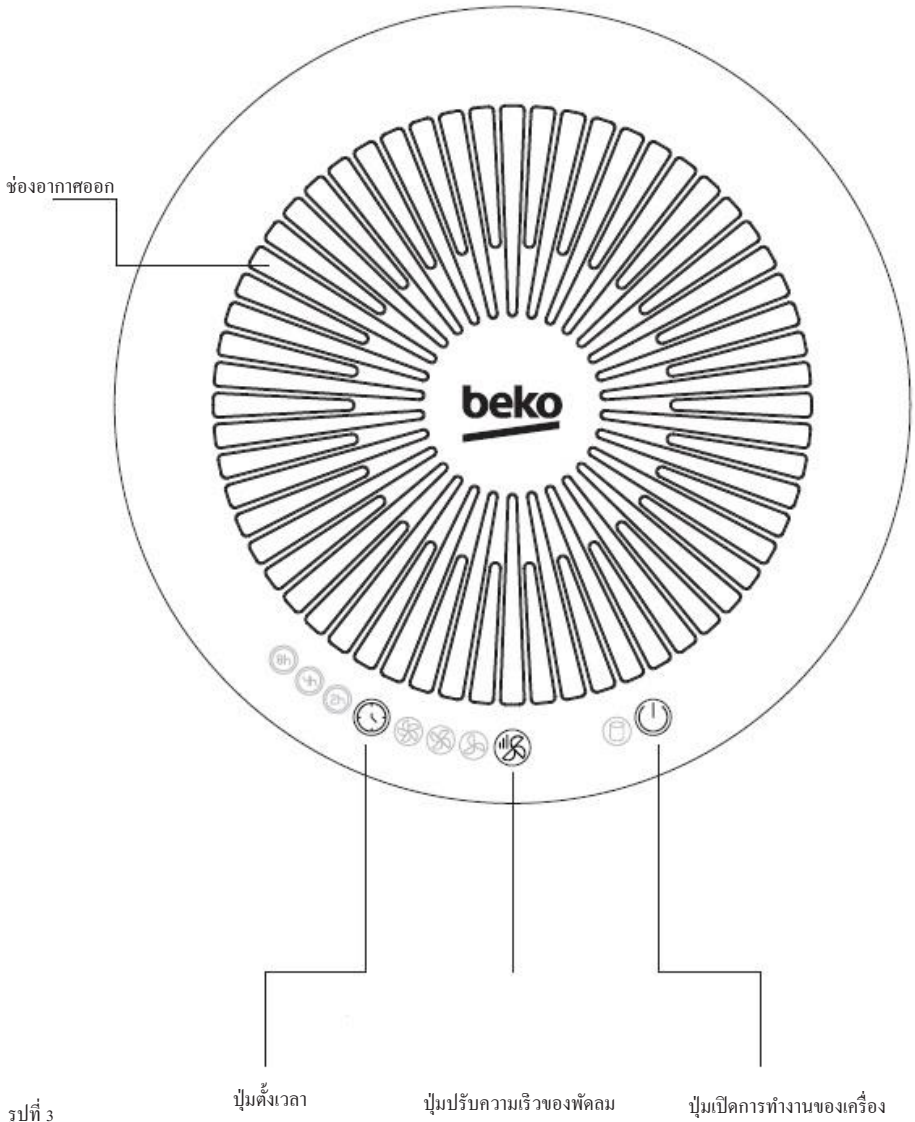

## 5

## คำแนะนำเกี่ยวกับการใช้งาน

### 5.1 หมายเหตุสำคัญ

- นำเครื่องปรับอากาศออกจากกล่องบรรจุภัณฑ์อย่างระมัดระวัง
- เลือกสถานที่ที่มีระดับพื้นที่ยื่นออกและเสมอกัน ที่ซึ่งไม่มีสิ่งกีดขวางตะแกรงอากาศเข้า หรือช่องอากาศออก
- นำถุง PE ทั้งหมดออกจากแผ่นกรองก่อนใช้งานเครื่องฟอกอากาศ
- ไม่ควรหันหน้าช่องอากาศออกไปยังกำแพง

## 6

## คำแนะนำเกี่ยวกับการควบคุม

### ปุ่มเปิดการทำงานของเครื่อง

แต่ที่ปุ่มเปิดการทำงานของเครื่อง จากนั้นเครื่องฟอกอากาศจะเริ่มทำงานที่ความเร็วปานกลาง (Medium) ซึ่งเป็นค่าตั้งต้น (Default) และเครื่องจะแสดงไฟแสดงสถานะว่าเครื่องทำงานตามการตั้งค่าตั้งต้นที่ความเร็วปานกลาง (Medium)

### ปุ่มปรับความเร็วของพัดลม

ความเร็วของพัดลมมี 3 ระดับได้แก่ ความเร็วต่ำ (Low), ความเร็วปานกลาง (Medium), ความเร็วสูง (High) แต่ที่ปุ่มปรับความเร็วพัดลมที่ท่านต้องการ

### ปุ่มตั้งเวลา

ผู้ใช้เครื่องฟอกอากาศสามารถตั้งค่าการใช้งานได้ตามความต้องการ โดยสามารถตั้งเวลาได้ถึง 8 ชั่วโมง และสามารถตั้งค่าได้ 3 ช่วงเวลา คือ 2 ชั่วโมง 4 ชั่วโมง และ 8 ชั่วโมง

### สวิตช์เปิดการทำงานของเครื่องสร้าง

### ประจุไอออน

อุปกรณ์นี้ได้ติดตั้งสวิตช์เปิดการทำงานของเครื่องสร้างประจุไอออนที่ตัวเครื่องที่ท่านทำหน้าทีในขณะที่เปิดสวิตช์เครื่องจะปล่อยประจุไอออนลบผ่านแผ่นกรองอากาศเพื่อช่วยในขั้นตอนกระบวนการฟอกอากาศ

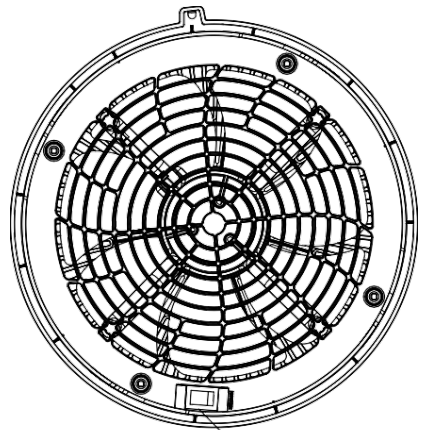

รูปที่ 4

สวิตช์เปิดการทำงานของเครื่องสร้างประจุไอออน

สัญลักษณ์  หมายถึงปิด และ  หมายถึงเปิด

1. เชื่อมต่อเครื่องฟอกอากาศกับแหล่งจ่ายไฟฟ้า จะได้ยินเสียงสัญญาณ “บี๊บ” 1 ครั้ง
2. **แตะปุ่มเปิดการทำงานของเครื่อง (Power) 1 ครั้ง** จะได้ยินสัญญาณ “บี๊บ-บี๊บ” เครื่องฟอกอากาศจะเริ่มการทำงานที่ความเร็วปานกลาง (**Medium**) ซึ่งเป็นค่าตั้งต้น (Default) และ**ปุ่มเปิดการทำงานของเครื่อง (Power) อีกครั้ง**หากต้องการปิดเครื่องฟอกอากาศ



คำแนะนำ : แตะปุ่มเปิดการทำงานของเครื่อง (Power) ค้างไว้ 2 วินาที หากท่านต้องการเข้าโหมดพักเครื่อง (Sleep Mode) หากต้องการให้เครื่องกลับมาทำงานอีกครั้ง ให้แตะปุ่มเปิดการทำงานของเครื่อง (Power) ค้างไว้ 2 วินาทีอีกครั้ง

3. และท่านสามารถเลือกตั้งค่าความเร็วที่ท่านต้องการได้ตามวิธีที่ระบุไว้ในหัวข้อ **“คำแนะนำเกี่ยวกับการควบคุม”**หลังจากที่เลือกความเร็วพัดลม ไฟแสดงสถานะจะสว่างสอดคล้องกับความเร็วที่ได้ตั้งค่าไว้
4. หลังจากที่เปิดทำงานของเครื่องฟอกอากาศ และตั้งค่าความเร็วของพัดลมตามที่ท่านต้องการ ท่านสามารถตั้งค่าตั้งเวลาเวลาก่อนขึ้นตอนต่อไปนี้โดย

และ**ปุ่มตั้งเวลา (Timer Button)** จากแผงควบคุม เครื่องจะส่งสัญญาณเตือน “บี๊บ” 1 ครั้ง สามารถตั้งเวลาได้ 3 ช่วงเวลา เช่น 2 ชั่วโมง, 4 ชั่วโมงและ 8 ชั่วโมงหลังจากตั้งค่าเวลาที่ต้องการแล้ว ไฟแสดงสถานะของเครื่องจะสว่างขึ้น

หลังจากที่เวลาที่ตั้งไว้หมดลง เครื่องฟอกอากาศจะหยุดการทำงานอัตโนมัติ และไฟแสดงสถานะของเครื่องจะดับลง



คำแนะนำ : เครื่องฟอกอากาศมีฟังก์ชันหน่วยความจำ เมื่อเปิดเครื่องอีกครั้งเครื่องจะทำงานตามการตั้งค่าความเร็วที่บันทึกไว้ในครั้งที่แล้ว

5. เมื่อไฟสัญญาณเปลี่ยนแผ่นกรองอากาศสว่างเป็นสีชาวนั้นหมายความว่าควรเปลี่ยนแผ่นกรองอากาศ HEPA โปรดทำการเปลี่ยนแผ่นกรอง HEPA ตามวิธีที่ระบุไว้ในหัวข้อ **“การเปลี่ยนแผ่นกรองอากาศ HEPA”**

ทำการถอดปลั๊กไฟของเครื่องฟอกอากาศเสมอ  
ก่อนทำการเปลี่ยนแผ่นกรองอากาศ HEPA

1. เมื่อไฟแสดงสถานะการเปลี่ยนแผ่นกรองอากาศสว่างเป็นสีเขียว นั้นหมายความว่าควรเปลี่ยนแผ่นกรองอากาศ HEPA
2. ปิดการทำงานของเครื่องฟอกอากาศและถอดปลั๊กไฟฟ้าออก
3. หมุนตัวเครื่องทวนเข็มนาฬิกาออกอย่างระมัดระวัง จากนั้นถอดออกจากตะแกรงอากาศเข้า
4. ถอดแผ่นกรอง HEPA ออกจากตะแกรงอากาศเข้า
5. ถอดฝักรองอากาศชั้นต้นออก
6. นำแผ่นกรองอากาศ HEPA แผ่นใหม่มาสวมฝักรองอากาศชั้นต้น จากนั้นใส่เข้าไปในตะแกรงอากาศเข้า
7. วางตัวเครื่องบนลงตะแกรงอากาศเข้า จากนั้นหมุนตัวเครื่องตามเข็มนาฬิกาจนกระทั่งตัวล็อกเข้าที่พอดี
8. แตะปุ่มเปิดการทำงานของเครื่องฟอกอากาศ(Power) และปุ่มตั้งเวลาค้างไว้พร้อมกัน 3 วินาที เพื่อเปิดโหมดกรองอากาศ

ปัญหา	วิธีการแก้ปัญหา
เครื่องไม่ทำงาน	<input type="checkbox"/> ตรวจสอบให้แน่ใจว่าได้เสียบปลั๊กไฟของเครื่องแล้วหรือไม่
อากาศไหลเวียนลดลง	<input type="checkbox"/> ตรวจสอบให้แน่ใจว่าเครื่องฟอกอากาศนั้นเปิดการทำงานอยู่ <input type="checkbox"/> ตรวจสอบสภาพของแผ่นกรองอากาศและทำการเปลี่ยนหากจำเป็น <input type="checkbox"/> ตรวจสอบให้แน่ใจว่าไม่มีอะไรขวางทางช่องอากาศเข้าหรือช่องทางออกของอากาศที่ได้รับการกรองแล้ว <input type="checkbox"/> โปรดแน่ใจว่านำถุงพลาสติกออกจากแผ่นกรองแล้ว

<b>สวอนสิทธิ์การแก้ไขทางเทคนิคและการออกแบบ</b>	
ผลิตในประเทศสาธารณรัฐประชาชนจีน	
หมายเลขรุ่น	ATP 5100 I
แหล่งจ่ายไฟ	100-240 โวลต์, 50/60 เฮิร์ตซ์
กำลังไฟ	12 วัตต์

<b>ข้อมูลเกี่ยวกับแหล่งจ่ายไฟภายนอก</b>	
แรงดันไฟฟ้านำเข้า	100-240 โวลต์
ความถี่ไฟฟ้านำเข้า	50/60 เฮิร์ตซ์
กระแสไฟฟ้านำเข้า	0.5 แอมป์
แรงดันไฟฟ้านำออก	12.0 โวลต์ กระแสตรง
กระแสไฟฟ้านำออก	1.0 แอมป์
กำลังไฟฟ้านำออก	12.0 วัตต์
ค่าเฉลี่ยประสิทธิภาพการทำงาน	83,94%
ประสิทธิภาพการทำงานที่ 10%	81,92%

<b>Importer in Poland</b> Importer w Polsce Beko S.A. ul. Puławska 366 02-819 Warszawa www.beko.pl	<b>Importer in Czech Republic</b> Dovozce do České republiky BEKO S.A., organizační složka Bucharova 1423/6, Praha 13 - Nové Butovice, 15800 www.bekocr.cz	<b>Importer in Slovakia</b> Dovozca na Slovensko BEKO Slovakia s.r.o. Suché mýto 1 811 03 Bratislava www.bekosk.sk	<b>Importer in Estonia</b> Importija Eesti Beko S.A Tänav Puławska 366 02-819 Varssavi (Poola)	<b>Importer in Norway</b> Karenslyst Allé 2 0278 Oslo
<b>Importer in UK</b> BEKO Plc, Beko House, 1 Greenhill Crescent, Watford, Herts, WD 18 8QU	<b>Importer in Germany</b> Beko Grundig Deutschland GmbH Thomas-Edison-Platz 3 63263 Neu-Isenburg	<b>KSA Importer</b> HUSSEIN & ALHASSAN G. SHAKER BROS. FOR MODERN TRADING CO. LTD. Hail Street - Al Bughdadiyah Al Gharbeyah District Shaker Building - 6th floor (+966)126454227		<b>Importer in France</b> BEKO France / Immeuble Stadium, 266, Avenue du Président Wilson 93218 La Plaine Saint-Denis Cedex
<b>Importer in Spain</b> BEKO ELECTRONICS ESPANA S.L.C/ Provenza, 388.3a planta, 08025 Barcelona	<b>Importer for Malta</b> ETV LTD 119/120 Archbishop Street VALLETTA MALTA	<b>Importer in Latvia</b> Importētāja Latvijā Beko S.A. Ielas Puļawska 366 02-819 Varšava (Polija)	<b>Importer in Switzerland</b> Secomp AG Grindelstrasse 6 CH-8303 Bassersdorf Switzerland	<b>Importer in Lithuania</b> Importuotojas Lietuvoje Beko S.A. Gatvė Puļawska 366 02-819 Varšuva (Lenkija)
<b>Importer in Austria</b> ELEKTRA BREGENZ AG PFARRGASSE 77 VIENNA post code 1230	<b>Importer in Sweden</b> Grundig Nordic AB Klarabergsviadukten SE-11164 Stockholm	<b>Importer in Hungary</b> Hauser Magyarorszag imited Baross utca 89 PC: 2040 Budaörs / Hungary	<b>Importer in Slovenia</b> BIG BANG, D.O.O. Šmartinska cesta 152 PC:1000 Ljubljana/Slovenia	<b>Importer in Italy</b> BEKO ITALY SRL Viale Del Ghisallo, 20/1-20151 Milano (MI)
<b>Importer in Romania</b> ARCTIC S.A. Str. 13 Decembrie, nr.210 Găești, 135200, România www.arctic.ro	<b>Importer in Benelux</b> Schaliënhoedreef B-2800 Mechelen - Belgium	<b>Importer in Greece</b> PAR. SEITANIDIS S.A. Polistilo, P.O. Box: 1402 Kavala, 64003	<b>Importer in Bulgaria</b> VIDEOLUX Ltd. 265, Okolovrsten pat Str. Mladost 4, 1766 Sofia, Bulgaria	<b>Importer in Croatia</b> E PLUS doo ZA Unutarnju / GOSPODARSKA 16c/ 10225 GORNJI STUPNIK/ZAGREP
<b>Importer in Russia</b> Импортёр на территории РФ: ООО «БЕКО», РФ, 601021, Владимирская обл., Киржачский р-н Муниципальное образование сельское поселение Першинское, дер. Федоровское, ул. Сельская, д. 49 Бесплатная линия сервисного обслуживания и информационной поддержки по установке и эксплуатации (только для звонков по России) 8-800-200-23-56 <b>Изготовитель:</b> Arcelik A.S. Турция, Karaagac Caddesi NO: 2-6 Istanbul 34445 Sutluce, Istanbul				
<b>Виробник:</b> "Arçelik A.S." Karaağaç Caddesi No: 2-6 Sütlüce, 34445, Turkey/ "Arçelik A.S.", м. Стамбул, Сютлюдже, вул. Караагач №2-6, 34445, Туреччина Термін служби 10 років <b>Імпортер на території України:</b> ТОВ «Бекo Україна», адреса: 03150, м. Київ, вул. Антоновича, буд. 72 тел/факс.: 0-800-500-4-3-2				
<b>Manufactured by</b> Arcelik A.S. Karaagac Cd. No:2-6 34445 Sutluce, Beyoglu, Istanbul, Turkey SDA-HVAC-11-20-04				

## Vui lòng đọc tài liệu hướng dẫn trước khi sử dụng!

Khách hàng thân mến,

Cảm ơn bạn đã chọn sản phẩm Beko. Chúng tôi hy vọng rằng bạn sẽ đạt được kết quả tốt nhất từ sản phẩm được sản xuất với chất lượng cao và công nghệ hiện đại. Vui lòng đọc kỹ toàn bộ hướng dẫn sử dụng này và tất cả các tài liệu đi kèm khác trước khi sử dụng sản phẩm và giữ lại tài liệu để tham khảo sử dụng trong tương lai. Nếu bạn giao sản phẩm cho người khác, hãy cung cấp hướng dẫn sử dụng này cho người đó. Hãy tuân thủ tất cả cảnh báo và thông tin trong hướng dẫn sử dụng này.

Xin lưu ý rằng hướng dẫn sử dụng này cũng có thể áp dụng cho các mẫu sản phẩm khác. Những điểm khác nhau giữa các sản phẩm sẽ được mô tả cụ thể.

## Ý nghĩa của các biểu tượng

Các biểu tượng sau được sử dụng trong tài liệu này:



Thông tin quan trọng và các gợi ý hữu ích khi sử dụng.



**CẢNH BÁO:** Cảnh báo về các tình huống nguy hiểm liên quan đến an toàn tính mạng và tài sản.



Sản phẩm này được sản xuất trong các nhà máy hiện đại, thân thiện với môi trường và không gây hại cho tự nhiên.

# 1 Chỉ dẫn quan trọng về an toàn và môi trường



**LƯU Ý:** Vui lòng xem hình ảnh minh họa tương ứng trước khi đọc các chỉ dẫn. (Hình 1/Trang 7)



**LƯU Ý:** Sử dụng và bảo quản máy cẩn thận để máy bền bỉ cung cấp không khí sạch, trong lành.

## 1.1 An toàn chung

- Kiểm tra đảm bảo điện áp ghi trên thiết bị tương ứng với điện áp nguồn sử dụng trước khi nối thiết bị với nguồn điện.
- Để tránh rủi ro hỏa hoạn, không đặt dây điện dưới thảm, hoặc gần nguồn nhiệt.
- Cẩn thận vứt bỏ lớp màng nilon được dùng để bao bọc sản phẩm.
- Không sử dụng máy ngoài trời.
- Không đặt máy gần nguồn nhiệt hoặc dưới ánh nắng mặt trời.
- Luôn rút phích cắm thiết bị trước khi tháo lưới thông khí, thay các bộ lọc, vệ sinh máy hoặc khi không sử dụng máy.
- Không sử dụng máy trong hoặc gần nước hoặc bất kỳ chất lỏng khác. Không rửa máy dưới vòi nước chảy.
- Chỉ sử dụng máy trong gia đình theo hướng dẫn trong tài liệu này.
- Đảm bảo tất cả các lỗ thông khí không bị cản trở hoặc che phủ theo bất kỳ cách nào.
- Không đặt bất kỳ vật gì lên trên thiết bị.
- Không đưa bất kỳ vật nào vào bất kỳ lỗ khí.
- Không sử dụng máy nếu có bất kỳ bộ phận bị thiếu hoặc bị hỏng dưới bất kỳ mức độ.
- Không cố sửa chữa hoặc thay đổi bất kỳ chức năng cơ học nào của máy. Nếu máy bị hỏng, hãy gọi số điện thoại bảo trì ở mặt sau của tài liệu hướng dẫn này.
- Dây nguồn bị hỏng phải được thay bởi nhà sản xuất, đại lý bảo hành của nhà sản xuất hoặc người có chuyên môn tương tự để tránh nguy hiểm.
- Người dùng không sửa chữa bất kỳ bộ phận nào trong thiết bị. Nếu sản phẩm bị hỏng, hãy gọi số điện thoại bảo trì ở mặt sau của tài liệu dẫn này.
- Nếu máy lọc không khí ngừng hoạt động, đầu tiên hãy kiểm tra tình trạng của cầu chì/cầu dao ở tủ điện, sau đó mới liên hệ với nơi mua hàng.
- Thiết bị này không dành cho những người (bao gồm trẻ em) bị suy giảm năng lực thể chất,



# 1 Chỉ dẫn quan trọng về an toàn và môi trường

giác quan hoặc trí tuệ, hoặc thiếu kinh nghiệm và kiến thức sử dụng, trừ khi họ được giám sát hoặc hướng dẫn sử dụng thiết bị bởi người có trách nhiệm đảm bảo an toàn cho mình.

- Phải trông chừng không để trẻ em chơi đùa với thiết bị. Trẻ em từ 8 tuổi trở lên và những người bị suy giảm năng lực thể chất, giác quan hoặc trí tuệ hoặc thiếu kinh nghiệm và kiến thức cũng có thể sử dụng thiết bị này nếu họ được giám sát và được hướng dẫn sử dụng thiết bị một cách an toàn và nhận thức được các rủi ro liên quan. Không để trẻ em chơi đùa với thiết bị. Không để trẻ em làm vệ sinh hoặc bảo dưỡng thiết bị khi không có người lớn giám sát.
- Thiết bị này được thiết kế để sử dụng trong gia đình và các ứng dụng tương tự như:
  - Khu vực bếp ăn nhân viên tại cửa hàng, văn phòng và các môi trường làm việc khác;
  - Nhà trang trại;
  - Dành cho khách sử dụng trong khách sạn, nhà nghỉ và các môi trường lưu trú khác;
  - Các cơ sở lưu trú có phục vụ

điểm tâm.

- Ghi nhớ các chỉ dẫn này.

**THẬN TRỌNG:** Để tránh rủi ro điện giật, rút phích cắm khỏi ổ điện trước khi khởi động máy. Để tránh rủi ro hỏa hoạn, thường xuyên kiểm tra và vệ sinh thiết bị theo hướng dẫn trong tài liệu này.

- Dây nguồn bị hỏng phải được thay bởi nhà sản xuất, đại lý bảo hành của nhà sản xuất hoặc người có chuyên môn tương tự để tránh nguy hiểm.

## 1.2 Tuân thủ Chỉ thị WEEE và các Quy định xử lý sản phẩm phế thải:

Sản phẩm này tuân thủ Chỉ thị WEEE của châu Âu (2012/19/EU).

Sản phẩm mang biểu tượng phân loại thiết bị điện và điện tử phế thải (WEEE).



Biểu tượng này quy định người dùng không được tiêu hủy sản phẩm này chung với rác thải sinh hoạt khác khi chấm dứt sử dụng.

# 1 Chỉ dẫn quan trọng về an toàn và môi trường

Đưa sản phẩm đã qua sử dụng đến một địa điểm thu gom chính thức để tái chế các thiết bị điện và điện tử. Tư vấn với cơ quan chức năng tại khu vực của bạn hoặc đại lý bán lẻ nơi bạn mua thiết bị để biết các điểm thu gom này. Mỗi hộ gia đình đóng vai trò quan trọng trong việc thu gom và tái chế thiết bị cũ. Tiêu hủy đúng cách thiết bị cũ của bạn sẽ giúp tránh được những tác động tiêu cực lên môi trường và sức khỏe con người.

## 1.3 Tuân thủ Chỉ thị RoHS

Sản phẩm mà bạn đã mua tuân thủ Chỉ thị RoHS của châu Âu (2011/65/EU). Sản phẩm không chứa các chất độc hại và chất cấm được quy định trong Chỉ thị.

## 1.4 Thông tin bao bì



Bao bì đóng gói sản phẩm được sản xuất từ các vật liệu có thể tái chế theo các Quy định quốc gia về môi trường. Không tiêu hủy bao bì chung với rác thải sinh hoạt hoặc rác thải khác. Đưa bao bì đến các điểm thu gom được cơ

quan chức năng tại địa phương chỉ định.

## 1.5 Vệ sinh và Bảo dưỡng

1. Tắt máy lọc không khí và rút phích cắm trước khi vệ sinh.
2. Có thể dùng khăn mềm, sạch và nước để vệ sinh mặt ngoài của máy lọc không khí.
3. Có thể dùng bàn chải mềm, nhỏ để làm sạch bụi bẩn ở cổng thoát khí và lưới lấy khí.
4. Chỉ sử dụng khăn mềm, khô ráo để lau quét bụi bẩn ở mặt trong của máy lọc không khí.
5. Vệ sinh bộ lọc thô theo các bước được mô tả trong phần **“HÚT BỤI HOẶC GIẶT BỘ LỌC THÔ”**.
6. Không rửa bộ lọc HEPA.



**CẢNH BÁO:** Không để thân máy lọc không khí tiếp xúc với hơi ẩm.

# 1 Chỉ dẫn quan trọng về an toàn và môi trường

## 1.6 Hút bụi hoặc giặt Bộ lọc thô

Thỉnh thoảng dùng máy hút bụi làm sạch mặt ngoài của bộ lọc thô bằng vải. Luôn rút phích cắm trước khi tháo bộ lọc này.

1. Cần thận xoay thân máy ngược chiều kim đồng hồ và tháo thân máy ra khỏi lưới lấy khí.
2. Tháo bộ lọc thô khỏi bộ lọc HEPA.

3. Giặt bộ lọc thô bằng máy giặt.
4. Sau khi đã giặt và hong khô bộ lọc thô, gắn bộ lọc thô vào bộ lọc HEPA.
5. Cần thận đặt bộ lọc HEPA cùng với bộ lọc thô vào lưới lấy khí.
6. Gắn phần thân máy lên lưới lấy khí, rồi xoay thân máy theo chiều kim đồng hồ cho đến khi chốt đã khóa vào rãnh.

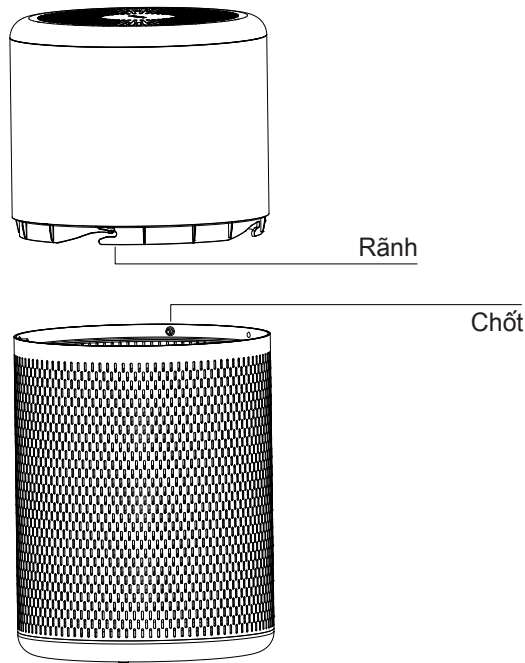

Hình 1

## 2 Cơ chế hoạt động của máy lọc không khí

Máy lọc không khí với hiệu quả làm sạch lên đến 99.90% các hạt bụi mịn lơ lửng trong không khí với kích thước chỉ 0.3 micromet, bao gồm phấn hoa, bụi cỏ, mạt cây, bụi bẩn trong nhà, chấy rận, các chất gây dị ứng từ vật nuôi và lông thú.

## 3 Cấu tạo máy lọc không khí

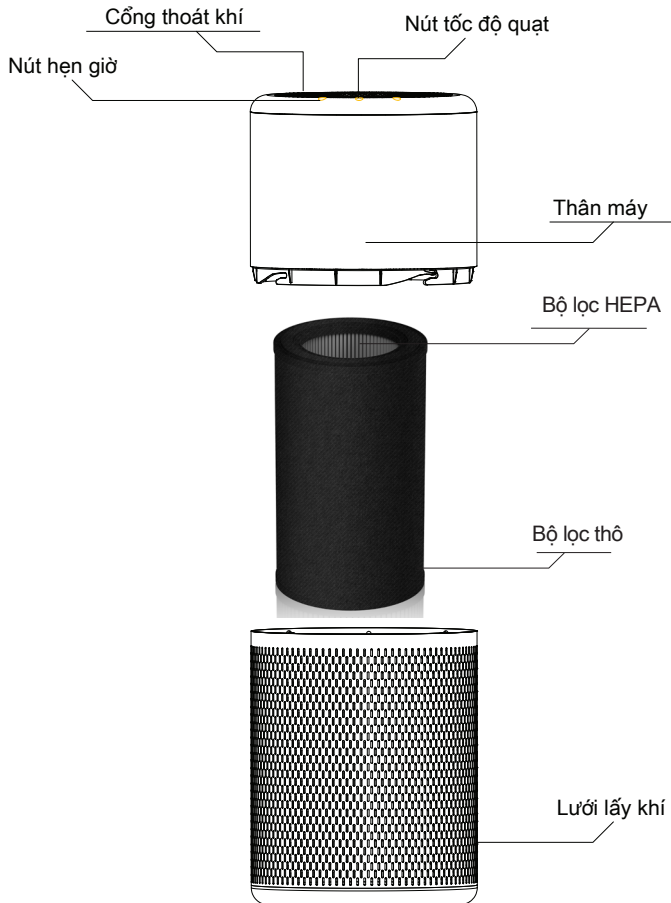

Hình 2

## 4 Bảng điều khiển

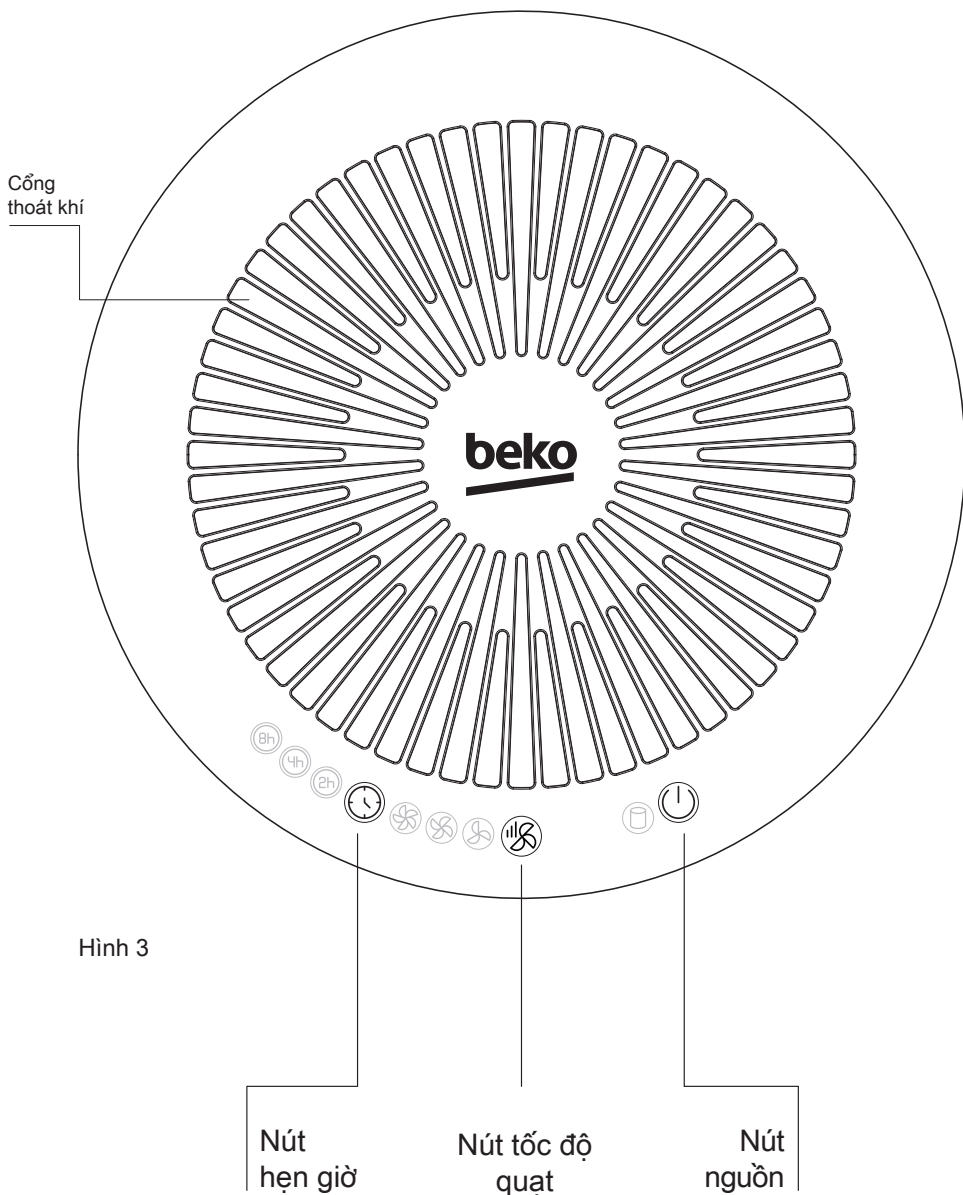

## 5 Hướng dẫn vận hành

### 5.1 Những lưu ý quan trọng

- Cẩn thận khi mở bao bì thiết bị.
- Chọn một bề mặt phẳng, vững chắc, không cản trở lưới lấy khí hoặc cổng thoát khí.
- Tháo mọ túi PE khỏi các bộ lọc trước khi sử dụng.
- Không để cửa thoát khí hướng vào tường.

## 6 Các nút điều khiển

### Nút nguồn

Chạm vào Nút nguồn, máy sẽ bắt đầu hoạt động theo cài đặt mặc định “Medium” (trung bình), và đèn báo cài đặt “Medium” sẽ bật sáng.

### Nút tốc độ quạt

Có 3 cài đặt tốc độ để lựa chọn, gồm Low (thấp), Medium (trung bình) và High (cao). Chạm Nút tốc độ quạt để chọn tốc độ bạn mong muốn.

### Nút hẹn giờ

Chế độ hẹn giờ cho phép bạn tùy ý bật máy lọc không khí để máy chạy lên đến 8 giờ. 3 cài đặt hẹn giờ gồm 2 giờ, 4 giờ và 8 giờ.

### Nút bật/tắt tạo ion âm

Thiết bị này được trang bị nút bật/tắt tạo ion hoạt động độc lập nằm ở phía dưới thân máy, khi bật nút, máy sẽ phóng các ion âm vào không khí đầu ra đã được lọc sạch để hỗ trợ quá trình thanh lọc không khí.

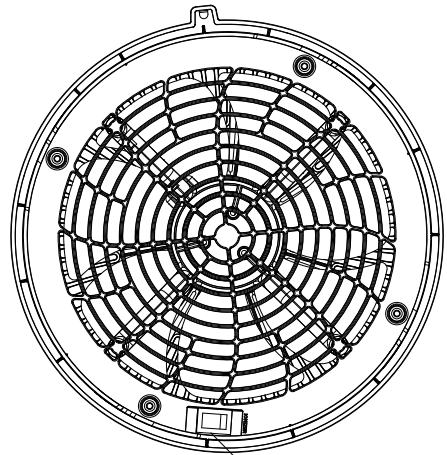

Hình 4

Nút tạo ion âm

O là tắt, I là bật

## 7 Vận hành Máy lọc không khí

1. Kết nối thiết bị với nguồn điện, máy sẽ phát ra một tiếng “Bi”.
2. Chạm vào “**Nút nguồn**” một lần, máy sẽ phát ra tiếng “Bi-Bi” và sẽ bắt đầu hoạt động theo cài đặt mặc định “**Medium**”, đèn báo tương ứng trên thiết bị sẽ bật sáng. Chạm vào “**Nút nguồn**” lần nữa nếu bạn muốn tắt thiết bị.



**LƯU Ý:** Chạm và giữ “**Nút nguồn**” trong 2 giây nếu bạn muốn chuyển sang chế độ ngủ. Để khôi phục, chạm và giữ “**Nút nguồn**” trong 2 giây một lần nữa.

3. Và bạn có thể chọn cài đặt tốc độ mong muốn theo hướng dẫn được mô tả trong phần “**CÁC NÚT ĐIỀU KHIỂN**”. Sau khi chọn, đèn báo tương ứng với cài đặt tốc độ được chọn sẽ bật sáng.
4. Sau khi bật máy lọc không khí và chọn cài đặt tốc độ mong muốn, bạn có thể bật hẹn giờ theo các bước như sau: nhấn nút **Hẹn giờ** trên bảng điều khiển, máy sẽ phát một tiếng “Bi”. Có 3 mức cài đặt để chọn gồm 2H (2 giờ), 4H (4 giờ), và 8H (8 giờ). Sau khi chọn thời gian hẹn giờ mong muốn, đèn báo hẹn giờ được chọn sẽ bật sáng. Khi hết thời gian hẹn giờ, máy lọc không khí và đèn báo hẹn giờ được chọn sẽ tự động tắt.



**LƯU Ý:** Thiết bị có chức năng bộ nhớ. Khi được bật lại, thiết bị sẽ vận hành theo cài đặt tốc độ đã được sao lưu ở lần trước.

5. Khi đèn báo thay bộ lọc bật sáng màu trắng, đây là lúc cần thay bộ lọc HEPA. Hãy thay bộ lọc HEPA theo các bước được mô tả trong phần “**THAY BỘ LỌC HEPA**”.

## 8 Thay bộ lọc HEPA

Luôn rút phích cắm thiết bị trước khi thay bộ lọc HEPA.

1. Khi đèn báo báo thay bộ lọc bật sáng màu trắng, đây là lúc cần thay bộ lọc HEPA.
2. Tắt thiết bị và rút phích cắm.
3. Cẩn thận xoay thân máy ngược chiều kim đồng hồ và tháo ra khỏi lưới lấy khí.
4. Tháo bộ lọc HEPA ra khỏi lưới lấy khí.
5. Tháo bộ lọc thô.
6. Gắn một bộ lọc HEPA mới vào lưới lấy khí.
7. Đặt thân máy lên lưới hút khí, rồi xoay thân máy theo chiều kim đồng hồ cho đến khi chốt đã khóa vào rãnh.
8. Chạm và giữ đồng thời nút Nguồn và nút Hẹn giờ trong 3 giây để kích hoạt chức năng bộ lọc.

## 9 Khắc phục sự cố

Vấn đề	Giải pháp
Máy không hoạt động.	<input type="checkbox"/> Kiểm tra đảm bảo đã cắm điện thiết bị.
Lưu lượng khí giảm.	<input type="checkbox"/> Kiểm tra đảm bảo đã bật thiết bị. <input type="checkbox"/> Kiểm tra tình trạng của bộ lọc và thay mới nếu cần. <input type="checkbox"/> Kiểm tra đảm bảo không có cản vật ở cổng lấy khí và cổng thoát khí đã lọc. <input type="checkbox"/> Đảm bảo đã tháo bỏ túi nhựa ra khỏi bộ lọc.



## 10 Thông số kỹ thuật

### Bảo lưu quyền sửa đổi thiết kế và thông số kỹ thuật.

Sản xuất tại Trung Quốc

Mã sản phẩm	ATP 5100 I
Bộ nguồn	100-240V~, 50/60Hz
Công suất định mức	12.0 W
Địa chỉ liên hệ để tìm hiểu thêm thông tin	Arcelik A.S. Sutluce, Karaagac Cad. 2-6, 34445 Beyoglu Istanbul, Thổ Nhĩ Kỳ

### Thông số Bộ cung điện ngoài

Điện áp vào	100-240V~
Tần số đầu vào	50/60Hz
Dòng điện vào	0.5A
Điện áp ra	12.0V DC
Dòng điện ra	1.0A
Công suất ra	12.0W
Hiệu suất hoạt động trung bình	83,94%
Hiệu suất ở tải thấp (10%)	81,92%
Công suất tiêu thụ điện khi không tải	0.031W

<b>Importer in Poland</b> Importer w Polsce Beko S.A. ul. Puławska 366 02-819 Warszawa www.beko.pl	<b>Importer in Czech Republic</b> Dovozce do České republiky BEKO S.A., organizační složka Bucharova 1423/6, Praha 13 - Nové Butovice, 15800 www.bekocr.cz	<b>Importer in Slovakia</b> Dovozca na Slovensko BEKO Slovakia s.r.o. Suché mýto 1 811 03 Bratislava www.bekosk.sk	<b>Importer in Estonia</b> Importija Eesti Beko S.A Tänav Puławska 366 02-819 Varssavi (Poola)	<b>Importer in Norway</b> Karenslyst Allé 2 0278 Oslo
<b>Importer in UK</b> BEKO Plc, Beko House, 1 Greenhill Crescent, Watford, Herts, WD 18 8QU	<b>Importer in Germany</b> Beko Grundig Deutschland GmbH Thomas-Edison-Platz 3 63263 Neu-Isenburg	<b>KSA Importer</b> HUSSEIN & ALHASSAN G. SHAKER BROS. FOR MODERN TRADING CO. LTD. Hail Street - Al Bughdadiyah Al Gharbeyah District Shaker Building - 6th floor (+966)126454227		<b>Importer in France</b> BEKO France / Immeuble Stadium, 266, Avenue du Président Wilson 93218 La Plaine Saint-Denis Cedex
<b>Importer in Spain</b> BEKO ELECTRONICS ESPANA S.L.C/ Provenza, 388.3a planta, 08025 Barcelona	<b>Importer for Malta</b> ETV LTD 119/120 Archbishop Street VALLETTA MALTA	<b>Importer in Latvia</b> Importētāja Latvijā Beko S.A. Ielas Puļawska 366 02-819 Varšava (Polija)	<b>Importer in Switzerland</b> Secomp AG Grindelstrasse 6 CH-8303 Bassersdorf Switzerland	<b>Importer in Lithuania</b> Importuotojas Lietuvoje Beko S.A. Gatvė Puławska 366 02-819 Varšuva (Lenkija)
<b>Importer in Austria</b> ELEKTRA BREGENZ AG PFARRGASSE 77 VIENNA post code 1230	<b>Importer in Sweden</b> Grundig Nordic AB Klarabergsviadukten SE-11164 Stockholm	<b>Importer in Hungary</b> Hauser Magyarorszag imited Baross utca 89 PC: 2040 Budaörs / Hungary	<b>Importer in Slovenia</b> BIG BANG, D.O.O. Šmartinska cesta 152 PC:1000 Ljubljana/Slovenia	<b>Importer in Italy</b> BEKO ITALY SRL Viale Del Ghisallo, 20/I-20151 Milano (MI)
<b>Importer in Romania</b> ARCTIC S.A. Str. 13 Decembrie, nr.210 Găești, 135200, România www.arctic.ro	<b>Importer in Benelux</b> Schaliënhoedreef B-2800 Mechelen - Belgium	<b>Importer in Greece</b> PAR. SEITANIDIS S.A. Polistilo, P.O. Box: 1402 Kavala, 64003	<b>Importer in Bulgaria</b> VIDEOLUX Ltd. 265, Okolovrasten pat Str. Mladost 4, 1766 Sofia, Bulgaria	<b>Importer in Croatia</b> E PLUS doo ZA Unutarnju / GOSPODARSKA 16c/ 10225 GORNJI STUPNIK/ZAGREP
<b>Importer in Russia</b> Импортёр на территории РФ: ООО «БЕКО», РФ, 601021, Владимирская обл., Киржачский р-н Муниципальное образование сельское поселение Першинское, дер. Федоровское, ул. Сельская, д. 49 Бесплатная линия сервисного обслуживания и информационной поддержки по установке и эксплуатации (только для звонков по России) 8-800-200-23-56 <b>Изготовитель:</b> Arcelik A.S. Турция, Karaagac Caddesi NO: 2-6 Istanbul 34445 Sutluce, Istanbul				
<b>Виробник:</b> "Arçelik A.S." Karaağaç Caddesi No: 2-6 Sütlüce, 34445, Turkey/ "Arçelik A.S.", м. Стамбул, Сютлюдже, вул. Караагач №2-6, 34445, Туреччина Термін служби 10 років <b>Імпортер на території України:</b> ТОВ «Бекo Україна», адреса: 03150, м. Київ, вул. Антоновича, буд. 72 тел/факс.: 0-800-500-4-3-2				
<b>Manufactured by</b> Arcelik A.S. Karaagac Cd. No:2-6 34445 Sutluce, Beyoglu, Istanbul, Turkey SDA-HVAC-11-20-04				



