

# Mašina za pranje rublja

## Priručnik za korisnika

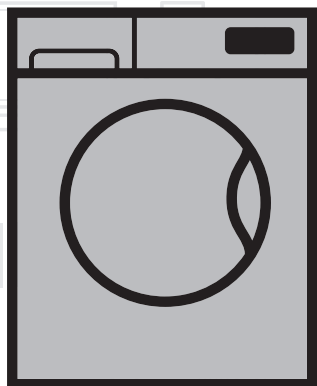

WTE 9744 N

**BS**

Dokumenta numurs = 2820527272\_BS/21-05-19(1508)

**beko**

# Poštovani kupče,

## Molimo vas prvo pročitajte ovaj priručnik za korisnika!

Hvala Vam što preferirate Beko proizvod. Nadamo se da ćete imati najbolje rezultate od našeg proizvoda koji je proizveden pomoću visokokvalitetne i najmodernije tehnologije. Stoga, molimo vas pročitajte pažljivo cijeli ovaj priručnik i sve druge pridružene dokumente prije korištenja proizvoda i čuvajte ga kao referencu za buduću upotrebu.

Ako uručite proizvod nekom drugom, takođe mu dajte i priručnik za korisnika.

Pridržavajte se upozorenja i informacija iz ovog priručnika za korisnika.

Priručnik za korisnika možete vidjeti na [www.beko.com](http://www.beko.com).

### Pojašnjenje simbola

---



#### OPASNOST!

- Opasnost uz **visok** nivo rizika koji će, ako se ne izbjegne, rezultirati smrću ili teškom ozljedom.
- 



#### UPOZORENJE!

- Opasnost uz **srednji** nivo rizika koji će, ako se ne izbjegne, rezultirati smrću ili teškom ozljedom.
- 



#### PAŽNJA!

- Opasnost uz **nizak** nivo rizika koji će, ako se ne izbjegne, rezultirati manjom ili srednjom ozljedom.
- 



#### NAPOMENA

Korisne informacije ili savjeti o upotrebi.

---



Ovaj proizvod je proizveden korištenjem najnovije tehnologije u ekološki prihvatljivim uslovima.

---

# SADRŽAJ

<b>1.Opća sigurnosna uputstva</b>	<b>5</b>
1.1 Sigurnost za djecu .....	5
1.2 Sigurnost proizvoda .....	6
1.3 Električna sigurnost .....	6
1.4 Sigurnost od vruće površine.....	7
1.5 Ostalo .....	7
<b>2.Uputstva za zaštitu okoliša</b>	<b>8</b>
2.1 Usklađenost s WEEE direktivom .....	8
2.2 Odlaganje otpadnog proizvoda.....	8
2.3 Informacije o pakovanju.....	8
2.4 Šta možete uraditi za uštedu energije .....	9
<b>3 Namijenjena upotreba</b>	<b>9</b>
<b>4.Vaš proizvod</b>	<b>10</b>
4.1 Pregled .....	10
4.2 Sadržaj pakovanja .....	11
4.3 Upravljačka ploča.....	12
4.4 Snimka zaslona .....	13
<b>5.Tehničke specifikacije</b>	<b>14</b>
<b>6. Instaliranje</b>	<b>15</b>
6.1 Odgovarajuće mjesto za instaliranje .....	15
6.2 Uklanjanje ojačanja na pakovanju .....	16
6.3 Uklanjanje sigurnosnih vijaka za transport .....	16
6.4 Priključivanje napajanja vodom.....	17
6.5 Priključivanje drenažnog crijeva na odvod.....	18
6.6 Podešavanje nožica.....	19
6.7 Električno priključivanje.....	20
<b>7. Inicijalna upotreba</b>	<b>21</b>
7.1 Čišćenje bubnja .....	21
<b>8. Priprema za pranje</b>	<b>22</b>
8.1 Razvrstavanje rublja .....	22
8.2 Priprema rublja za pranje .....	23
8.3 Punjenje i uklanjanje rublja .....	23
8.4 Korištenje deterdženta .....	24
8.4.1 Ladica za deterdžent .....	24
8.4.2 Deterdžent, omekšivač i druga sredstva za čišćenje .....	24
8.4.3 Odabir deterdženta .....	24
8.4.4 Podešavanje količine deterdženta .....	25
8.4.5 Korištenje tečnih deterdženata ili deterdženata u gelu .....	25
8.4.6 Ako je proizvod opremljen dijelom za tečni deterdžent.....	26
8.4.7 Korištenje deterdženta u tableti i tečnih deterdženata u kapsulama.....	26

8.4.8 Korištenje omekšivača .....	26
8.4.9 Korištenje štirke .....	26
8.4.10 Korištenje odstranjivača kamenca .....	27
8.4.11 Korištenje izbjeljivača .....	27
8.5 Vrijeme prikazanog programa.....	27
<b>9. Programi i pomoćne funkcije</b> .....	<b>28</b>
9.1. Odabir programa .....	28
9.2 Programi .....	28
9.3 Tabela programa.....	35
9.4 Odabir pomoćne funkcije .....	37
9.4.1 Pomoćne funkcije.....	38
9.4.2 Funkcije/Programi odabrani pritiskanjem tipke 3 sekunde.....	38
<b>10. Postavke programa</b> .....	<b>40</b>
10.1 Odabir temperature.....	40
10.2 Odabir brzine obrtanja .....	40
10.3 Tipka za podešavanje Brzog pranja (Brzo+) .....	41
10.4 Pokretanje programa .....	42
10.5 Programski koraci.....	42
10.6 Završetak programa .....	43
<b>11. Opcije programa</b> .....	<b>44</b>
11.1 Podešavanje vremena završetka .....	44
11.1.1 Otkazivanje postavki vremena završetka .....	45
11.2 Prebacivanje mašine u režim pripravnosti i dodavanje rublja .....	45
11.3 Otkazivanje programa.....	46
<b>12. Dodatne funkcije</b> .....	<b>47</b>
12.1 Aktiviranje i deaktiviranje zvučnog upozorenja.....	47
12.2 Režim uštede energije .....	47
12.3 Brava vrata za punjenje .....	47
12.3.1 Otvaranje vrata za punjenje u slučaju nestanka struje:.....	48
12.4 Osvjetljenje bubnja.....	48
<b>13. Održavanje i čišćenje</b> .....	<b>49</b>
13.1 Čišćenje ladice za deterđent.....	49
13.2 Čišćenje vrata za punjenje .....	49
13.3 Čišćenje tijela i upravljačke ploče.....	49
13.4 Čišćenje filtera za ulaz vode .....	50
13.5 Čišćenje filtera pumpe .....	50
13.5.1 Čišćenje prljavih filtera.....	51
<b>14. Otklanjanje smetnji</b> .....	<b>52</b>



# 1. Opća sigurnosna uputstva

---

## 1.1 Sigurnost za djecu



### UPOZORENJE!

- Djecu mlađu od **3** godine bi trebalo držati podalje osim u slučaju da su pod neprestanim nadzorom.

• Ovaj proizvod mogu koristiti djeca od **8** i više godina starosti, kao i osobe čije fizičke, čulne ili mentalne sposobnosti nisu u potpunosti razvijene ili osobe koje nemaju iskustva i znanja, pod uslovom da se te osobe nadgledaju ili da se obuče za sigurnu upotrebu ovog proizvoda i da im se ukaže na rizike koje to podrazumijeva.

- Djecu mlađu od 8 godina treba spriječiti da pristupaju i vrzmaju se oko proizvoda.
- Poslove čišćenja i održavanja ne bi trebala izvoditi djeca, osim u slučaju da ih neko nadzire.
- Električni proizvodi su opasni za djecu.
- Koristite dječju bravu da biste spriječili djecu da se na bilo koji način miješaju oko proizvoda.
- Nemojte zaboraviti zatvoriti vrata za punjenje kada napuštate prostoriju gdje je proizvod smješten.
- Materijali za pakovanje su opasni za djecu.

## 1.2 Sigurnost proizvoda



**UPOZORENJE!**

- Isključite proizvod iz utičnice kada nije u upotrebi.
- Neka procedure instalacije i popravke uvijek budu izvedene od strane ovlaštenog servisnog zastupnika.
- Nemojte silom otvarati zaključana vrata za punjenje. Vrata će se otvoriti odmah nakon što se ciklus pranja završi. Ako se vrata ne otvore, primijenite rješenja koja su data u slučaju greške „Vrata za punjenje nije moguće otvoriti“ u odjeljku za rješavanje problema. U slučaju otvaranja vrata za punjenje silom, vrata i mehanizam za zaključavanje se mogu oštetiti.
- Nikada nemojte otvarati vrata za punjenje niti uklanjati filter dok još ima vode u bubnju. U suprotnom, doći će do rizika od plavljenja i povrede zbog vruće vode.
- Crijeva za opskrbu vodom i drenažu moraju biti sigurno pričvršćena i ne smiju biti oštećena.

## 1.3 Električna sigurnost



**OPASNOST!**

- Nemojte rukovati proizvodom koji je u kvaru dok ga ne popravi ovlašteno servisno zastupnik.
- Ne pokušavajte dohvaćati unutrašnje dijelove proizvoda osim dijelova koji su navedeni u uputstvima za održavanje.
- Nikada nemojte prati proizvod prskanjem ili poljevanjem vode po njemu!
- Nikada ne dirajte utikač napojnog kabla mokrim rukama!

## 1.4 Sigurnost od vruće površine



**UPOZORENJE!**

- Staklo vrata za punjenje postaje previše vruće tokom pranja pri višim temperaturama. Stoga, posebnu pažnju obratite na to da ne dopustite djeci da diraju staklo tokom pranja.

## 1.5 Ostalo



- Nemojte koristiti gorive, zapaljive i druge slične hemikalije za čišćenje proizvoda ili u druge svrhe.
- Nemojte zakoračiti ili stajati na proizvodu.
- Nemojte stavljati teške predmete na proizvod.
- Ako stavite sušilicu na mašinu za pranje, osigurajte je pomoću odgovarajuće aparature za povezivanje koju možete dobiti od ovlaštenog servisnog zastupnika.
- Isključite proizvod iz utičnice, isključite slavinu i kontaktirajte ovlaštenog servisnog zastupnika bez da rukujete proizvodom u slučaju da je proizvod oštećen.
- Držite kućne ljubimce dalje od mašine za pranje rublja.

## 2. Uputstva za zaštitu okoliša

---

### 2.1 Usklađenost s WEEE direktivom

---

Ovaj proizvod ne sadrži štetne niti zabranjene materijale opisane u dokumentu "Pravilnik o kontroli otpadne električne i elektroničke opreme" izdanom od strane T.R. Ministarstva za okoliš i urbanizam. To je u skladu s WEEE direktivom.

### 2.2 Odlaganje otpadnog proizvoda

---



Ovaj proizvod je proizveden od visoko kvalitetnih dijelova i materijala koji se mogu ponovo upotrijebiti i koji su pogodni za recikliranje. Stoga, nemojte odlagati proizvod zajedno sa normalnim otpadom iz domaćinstva na kraju njegovog vijeka trajanja.

Odnosite ga do mjesta prikupljanja za reciklažu električne i elektroničke opreme. Molimo vas posavjetujte se sa lokalnim vlastima kako biste saznali gdje se nalazi najbliže mjesto prikupljanja. Pomozite u zaštiti okoliša i prirodnih resursa tako što ćete reciklirati korištene proizvode.

Radi dječje sigurnosti, odsijecite napojni kabal i prelomite mehanizam za zaključavanje na vratima za punjenje tako da ne bude u funkciji prije odlaganja proizvoda.

Usklađenost s RoHS direktivom:

Proizvod koji ste kupili je usklađen s EU RoHS direktivom (2011/65/EU). On ne sadrži štetne i zabranjene materijale koji su specificirani u ovoj direktivi.

### 2.3 Informacije o pakovanju

---

Materijali za pakovanje proizvoda su proizvedeni od reciklirajućih materijala i u skladu sa našim državnim propisima za okoliš. Nemojte odlagati materijale za pakovanje zajedno sa otpadom iz domaćinstva ili drugim otpadom.

Odnosite ih na sabirne tačke za materijale za pakovanje određene od strane lokalnih vlasti.

## 2.4 Šta možete uraditi za uštedu energije



**PAŽNJA!**

- Pridržavajte se informacija iz dijela tabela programa i potrošnje.
  - Ako je mašina za pranje pretrpana, njene performanse pranja će se smanjiti.
  - Pored toga, problemi s bukom i vibracijama se mogu pojaviti.

Pridržavanje informacija će vam pomoći da koristite ovaj proizvod na jedan ekološki i energetske efikasan način.

- a) Proizvod pustite u rad na najvišem dopuštenom kapacitetu punjenja za program koji ste odabrali, ali nemojte pretrpavati. Vidi "Tabela programa i potrošnje".
- b) Pridržavajte se preporučenih temperatura navedenih u tabeli programa i potrošnje.
- c) Lagano zaprljano rublje perite na niskim temperaturama.
- d) Odaberite brže programe za manje količine blago zaprljanog rublja.
- e) Nemojte koristiti pretpranje i visoke temperature za rublje koje nije teško zaprljano ili zamrljano.
- f) Ako planirate vaše rublje sušiti u sušilici, odaberite najvišu brzinu obrtaja koja je preporučena tokom procesa pranja.
- g) Nemojte koristiti deterdžent u količini koja premašuje preporučenu količinu na pakovanju deterdženta.

## 3 Namijenjena upotreba

- a) Ovaj proizvod je dizajniran za upotrebu u domaćinstvu.
- b) Nije pogodan za komercijalnu upotrebu i ne smije se koristiti ni u koje druge svrhe mimo njegove namijenjene upotrebe.
- c) Pogodan je za tekstil koji je periv u mašini za pranje rublja.
- d) Proizvođač ne prihvata nikakvu odgovornost nastalu zbog neispravne upotrebe ili transporta.
- e) Vijek trajanja vašeg proizvoda je 10 godina. Za vrijeme tog perioda, originalni rezervni dijelovi će biti dostupni za pravilan rad proizvoda.
- f) Nemojte prati stvari poput tepiha, prostirki i sl. u mašini. Može doći do trajnog oštećenja na mašini.

## 4. Vaš proizvod

---

### 4.1 Pregled

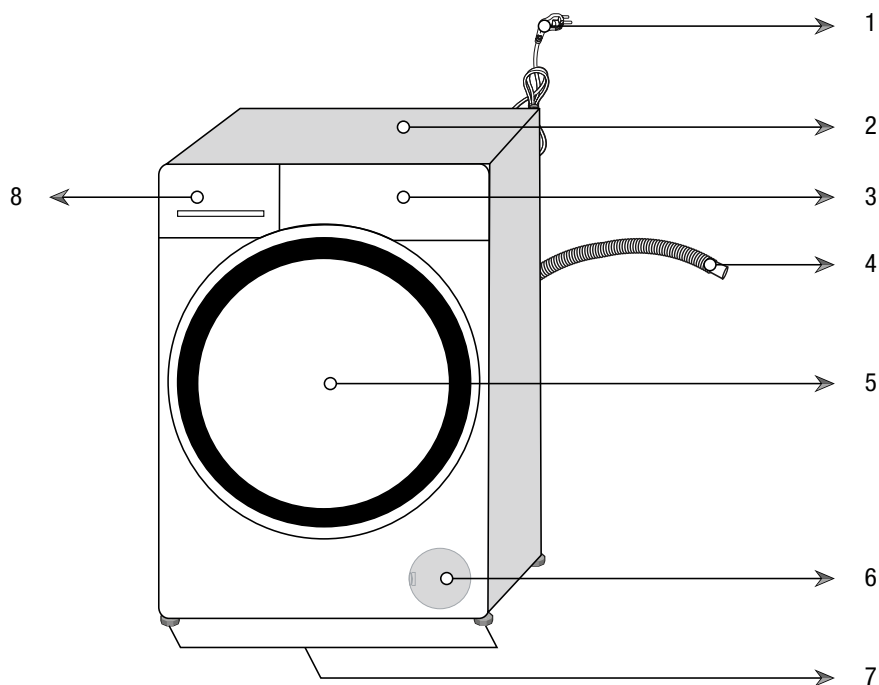

- 1- Napojni kabal
- 2- Gornja ploča
- 3- Upravljačka ploča
- 4- Crijevo za pražnjenje vode
- 5- Vrata za punjenje
- 6- Kapica filtera
- 7- Podesive nožice
- 8- Ladica za deterdžent

## 4.2 Sadržaj pakovanja



Napojni kabal



Crijevo za pražnjenje vode

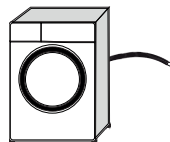

Sigurnosni vijci za transport

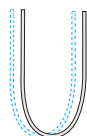

Crijevo za dovod vode iz vodovoda

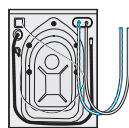

Posuda za tečni deterdžent



Priručnik za korisnika



Grupa plastičnih čepova



### NAPOMENA

- Slike u ovom priručniku su shematske i možda se ne podudaraju tačno s proizvodom.

## 4.3 Upravljačka ploča

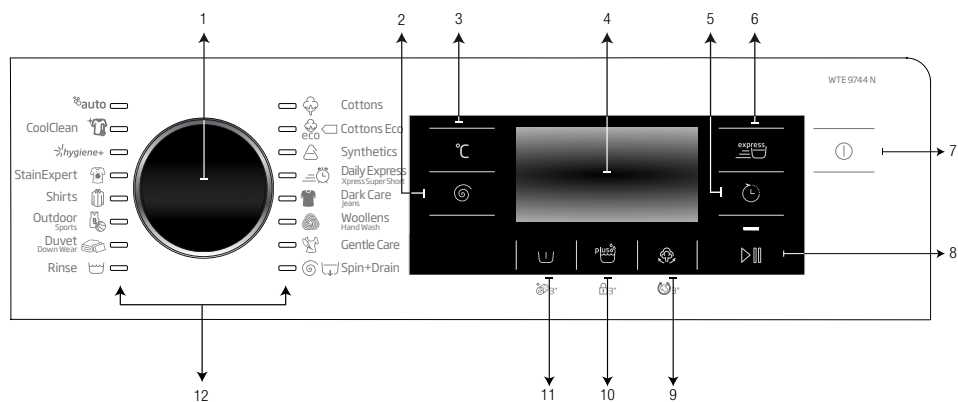

- 1 - Tipka za odabir programa
- 2 - Tipka za podešavanje nivoa obrtanja
- 3 - Tipka za podešavanje nivoa temperature
- 4 - Displej
- 5 - Tipka za podešavanje vremena završetka
- 6 - Tipka za podešavanje Brzog pranja
- 7 - Tipka On / Off (uklj/isklj)
- 8 - Tipka Start / pauza
- 9 - Tipka za pomoćnu funkciju 3
- 10 - Tipka za pomoćnu funkciju 2
- 11 - Tipka za pomoćnu funkciju 1
- 12 - Svjetla odabira programa



## 4.4 Snimka zaslona

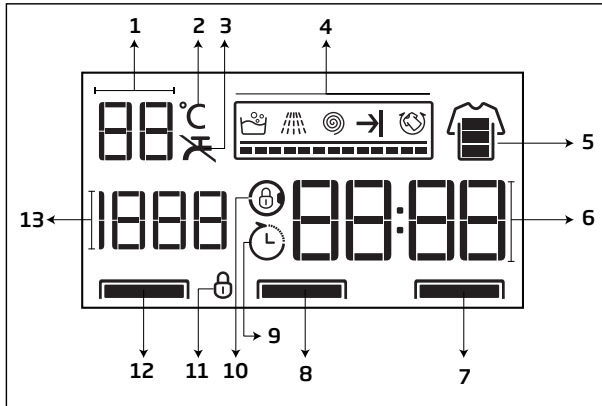

- 1 - Indikator temperature
- 2 - Simbol temperature
- 3 - Simbol nedostatka vode
- 4 - Indikator praćenja programa
- 5 - Indikator Brzog pranja
- 6 - Informacije o trajanju
- 7 - Svjetlo pomoćnih funkcija 1
- 8 - Svjetlo pomoćnih funkcija 2
- 9 - Simbol uključenosti odgođenog starta
- 10 - Simbol uključenosti brave vrata
- 11 - Simbol uključenosti dječje brave
- 12 - Svjetlo pomoćnih funkcija 3
- 13 - Indikator odabira brzine obrtanja

## 5. Tehničke specifikacije

Visina (cm)	84
Širina (cm)	60
Dubina (cm)	64
Neto težina (±4 kg.)	78
Jedan ulaz za vodu / dupli ulaz za vodu	• / -
• Dostupno	
Električni ulaz (V/Hz)	230 V / 50Hz
Ukupna struja (A)	10
Ukupna snaga (W)	2200
Šifra glavnog modela	9814

<b>Komisija za usklađivanje s delegiranom uredbom (EU) br. 1061/2010</b>	
Naziv dobavljača ili zaštitni znak	Beko
Naziv modela	WTE 9744 N 7148646100
Nazivni kapacitet (kg)	9
Klasa energetske efikasnosti / skala od A+++ (najviša efikasnost) do D (najniža efikasnost)	A+++
Godišnja potrošnja energije (kWh) (1)	109
Potrošnja energije standardnog programa za pamuk na 60°C pri punoj mašini (kWh)	0.635
Potrošnja energije standardnog programa za pamuk na 60°C pri djelimično punoj mašini (kWh)	0.345
Potrošnja energije standardnog programa za pamuk na 40°C pri djelimično punoj mašini (kWh)	0.355
Potrošnja struje u "off-mode" (isklj. režim) (W)	0.500
Potrošnja struje u "left-on mode" (najniža potrošnja nakon pražnjenja mašine) (W)	0.700
Godišnja potrošnja vode (l) (2)	10999
Klasa efikasnosti centrifuge / sakla od A (najviša efikasnost) do G (najniža efikasnost)	B
Maksimalna brzina obrtanja (rpm)	1400
Sadržaj preostale vlage (%)	53
Standardni program za pamuk (3)	Pamuk Eco 60°C i 40°C
Vrijeme programa standardnog programa za pamuk na 60°C pri punoj mašini (min)	280
Vrijeme programa standardnog programa za pamuk na 60°C pri djelimično punoj mašini (min)	235
Vrijeme programa standardnog programa za pamuk na 40°C pri punoj mašini (min)	235
Trajanje "left-on mode" (režim najniže potrošnje nakon pražnjenja) (min)	N/A
Emisije akustične buke pranja/obrtanja koja se prenosi zrakom (dB)	52/74
Ugradbena	Non
<small>(1) Potrošnja energije bazirana na 220 standardnim ciklusima pranja za programe za pamuk na 60°C i 40°C pri punoj i djelimično punoj mašini, te potrošnja na "low-power" režimu (režim niske potrošnje). Stvarna potrošnja energije će zavistiti od toga kako se uređaj koristi.</small>	
<small>(2) Potrošnja vode bazirana na 220 standardnim ciklusima pranja za programe za pamuk na 60°C i 40°C pri punoj i djelimično punoj mašini. Stvarna potrošnja energije će zavistiti od toga kako se uređaj koristi.</small>	
<small>(3) "Standardni program za pamuk na 60°C" i "standardni program za pamuk na 40°C" su standardni programi pranja na koje se odnose informacije na naljepnici i u sažetku i ovi programi su pogodni za pranje normalno zaprljanog pamučnog rublja i to su najefikasniji programi u smislu kombinovane potrošnje energije i vode.</small>	

## 6. Instaliranje

### 6.1 Odgovarajuće mjesto za instaliranje



#### UPOZORENJE!

- Oštećeni proizvodi predstavljaju opasnost za vašu sigurnost.
  - Prije instalacije, vizualno pregledajte da li proizvod ima bilo kakvih nedostataka na sebi.
  - Ako ima, nemojte ga instalirati.



#### PAŽNJA!

- Ne stavljajte proizvod na pod čija nosivost nije dovoljna da nosi teret.
  - U suprotnom, proizvod ili pod se mogu oštetiti.
  - Ukupna težina mašina za pranje i sušenje - s punim opterećenjem - kada su postavljene jedna na drugu, iznosi približno 180 kilograma.
- Nemojte instalirati proizvod na mjestima gdje postoji rizik od smrzavanja.
  - Inače, vaš proizvod će se oštetiti i kuća će biti pod rizikom od poplave.



#### NAPOMENA

- Priprema lokacije i električnih priključenja, vode iz slavine i otpadne vode za instaliranje na mjestu instalacije je odgovornost kupca. Obratite se najbližem ovlaštenom servisnom zastupniku za instaliranje ovog proizvoda nakon što su pomenute pripreme završene.
- Uvjerite se da crijeva za ulaz i pražnjenje vode, kao i napojni kabal ne budu savijeni, stisnuti ili zgnječeni prilikom postavljanja proizvoda na njegovo mjesto nakon postupaka ugradnje ili čišćenja.
- Proizvođač neće biti odgovoran za oštećenja koja mogu nastati zbog postupaka koje su izvodile neovlaštene osobe.

- a) Postavite proizvod na tvrdi, ravnu i niveliranu površinu.
- b) Proizvod nikada ne stavljajte na pod prekriven tepihom.
- c) Ne naslanjajte proizvod na namještaj, držite odstojanje između proizvoda i ostalog namještaja.
- d) Ne stavljajte proizvod na bilo kakvu platformu.

## 6.2 Uklanjanje ojačanja na pakovanju



**PAŽNJA!**

- Potražite nečiju pomoć za ovaj postupak.
  - Opasnost od povrede.



Da biste uklonili pojačanja na pakovanju:

- a) Nagnite proizvod prema nazad.
- b) Uklonite pojačanja na pakovanju povlačenjem trake.

## 6.3 Uklanjanje sigurnosnih vijaka za transport



**PAŽNJA!**

- Uklonite transportne sigurnosne vijke prije puštanja proizvoda u rad!
  - U suprotnom, proizvod će se oštetiti.

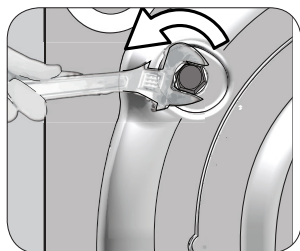

- a) Olabavite sve transportne sigurnosne vijke odgovarajućim ključem sve dok se ne mogu slobodno okretati (C).

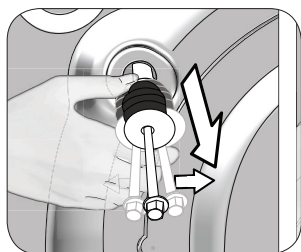

- b) Uklonite sigurnosne vijke za transport nježno ih okrećući.

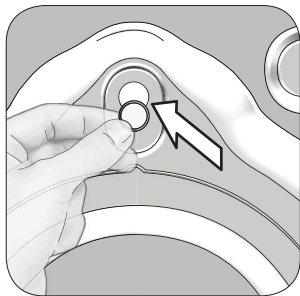

c) Nakon uklanjanja vijaka, zatvorite rupe čepovima koji su isporučeni u vrećici s priručnikom za korisnika. (P)



#### NAPOMENA

- Držite sigurnosne vijke za transport na sigurnom mjestu kako biste ih ponovo koristili ako bi se proizvod trebao pomjerati u budućnosti.
- Prije pomjeranja proizvoda, instalirajte sigurnosne vijke za transport obrnutim redoslijedom od postupka rastavljanja.

## 6.4 Priklučivanje napajanja vodom



#### PAŽNJA!

- Pritisak vode za napajanje koji je potreban da pokrene proizvod je između 1 i 10 bari (0,1 - 1 MPa). (Potrebno je imati 10 - 80 litara vode koja teče iz potpuno otvorene slavine u jednoj minuti).
  - Pričvrstite ventil za redukciju pritiska ako je pritisak vode veći.
- Nemojte koristiti stara ili korištena ulazna crijeva na novom proizvodu.
  - To može uzrokovati mrlje na vašem rublju.
- Nemojte priključivati ulaz za hladnu vodu za proizvod na izlaz za toplu vodu.
  - Rublje se može oštetiti ili će se proizvod prebaciti na režim zaštite i neće raditi.

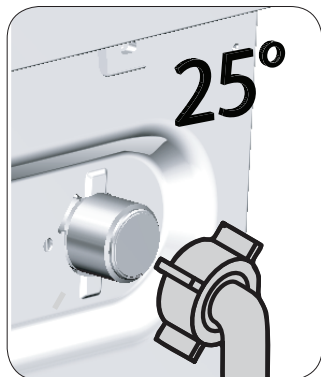

a) Spojite ravni kraj ulaznog crijeva koje je isporučen uz proizvod na slavinu za hladnu vodu a iskrivljeni kraj na ulaz vode na stražnjoj strani proizvoda kao što je prikazano na slici.

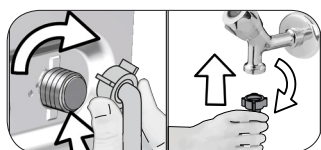

- b) Ručno pritegnite sve navrtke na crijevima. Nikada nemojte koristiti alat kada pritežete navrtke.
- c) Potpuno otvorite slavine nakon što priključite crijeva da izvršite provjeru na curenje vode na spojnim tačkama. Ako se desi curenje, isključite slavinu i uklonite navrtku. Ponovo pažljivo pritegnite navrtku nakon što ste provjerili zaptivač. Odvrnite slavinu i ponovite provjere.
- d) Držite slavine zatvorenim kada mašina nije u upotrebi.

## 6.5 Priklučivanje drenažnog crijeva na odvod



**PAŽNJA!**

- Priključite kraj drenažnog crijeva direktno na odvod za otpadnu vodu, umivaonik ili kadu.
- Nemojte dodirivati otpadnu vodu. Postoji opasnost od opekotine jer voda može biti vruća.
- Pričvrstite kraj crijeva za odvod vode u potpunosti da biste spriječili opasnost od ispadanja.

- a) Priključite crijevo za odvod na minimalnu visinu od 40 cm i maksimalnu visinu od 100 cm.
- b) Proizvod može ispasti ako se crijevo za odvod vode nalazi na nivou ili blizu nivoa poda (under 40 cm) jer bi neprestano uzimao i ispuštao vodu.
- c) Proizvod može ispasti ako se crijevo za odvod vode nalazi iznad 100 cm jer ne može prazniti vodu i voda ostaje u proizvodu.  
Stoga, pridržavajte se visina opisanih na slici.

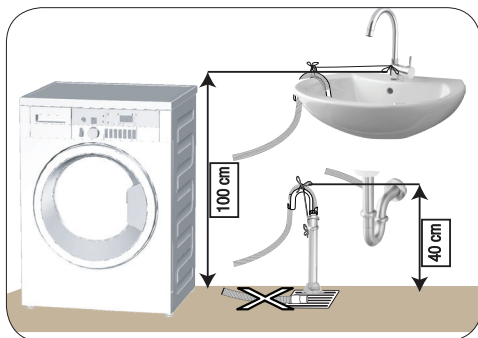

- d) Da biste spriječili da se otpadna voda vraća natrag u proizvod i da osigurate lagan odvod, nemojte uranjati kraj crijeva u otpadnu vodu ili ga nemojte umetati u odvod više od 15 cm. Ako je predugo, skratite ga.
- e) Kraj crijeva ne bi smio biti savijen, ne bi trebao biti nagažen i crijevo ne bi smjelo biti prignječeno između drenaže i proizvoda.
- f) Ako je dužina crijeva prekratka, koristite ga dodajući originalno crijevo za produžetak. Ukupna dužina crijeva ne može biti duža od 3,2 m. U suprotnom, proizvod može ispasti jer bi neprestano uzimao i ispuštao vodu.

## 6.6 Podešavanje nožica



**PAŽNJA!**

- Podesite nožice tako da proizvod bude balansiran na lokaciji na kojoj će biti korišten.
  - Balansirajte mašinu podešavanjem nožica.
  - Provjerite ima li ikakvog gibanja pritiskanjem proizvoda s gornje strane na dijagonalnim rubovima.
  - U suprotnom, proizvod se može pomjeriti sa svog mjesta i uzrokovati tresak i probleme s vibriranjem.
- Nemojte koristiti nikakve alate da olabavite sigurnosne navrtke. U suprotnom se sigurnosne navrtke mogu oštetiti.

- Rukom olabavite sigurnosne navrtke na nožicama.
- Podesite nožice dok proizvod ne bude stajao ravno i balansirano.
- Ponovo rukom stegnite sigurnosne navrtke.

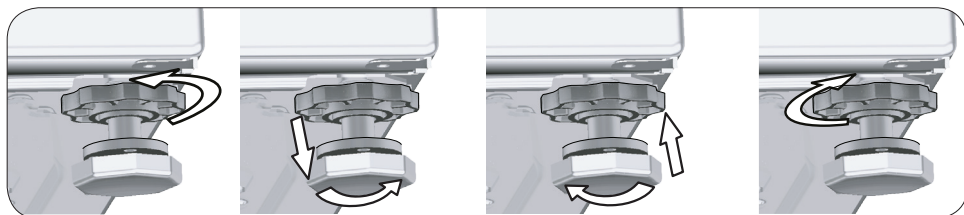

## 6.7 Električno priključivanje



**OPASNOST!**

- Oštećen napojni kabal mora biti zamijenjen od strane ovlaštenog servisnog zastupnika.

- Spojite proizvod na vod za uzemljenje zaštićen osiguračem od 16 A.



**NAPOMENA**

- Naša firma se neće držati odgovornom za bilo kakva oštećenja nastala uslijed korištenja proizvoda bez uzemljenja u skladu s lokalnim propisima.
- Ako je sadašnja vrijednost osigurača ili sklopke u kući manja od 16 ampera, neka vam kvalifikovani električar ugradi osigurač od 16 ampera.
- Nemojte vršiti priključivanje preko produžnih kablova ili višestrukih utikača.

- Spajanje se mora uskladiti sa državnim propisima.
- Utikač napojnog kabla mora biti lako dokučiv nakon ugradnje.
- Napon specificiran u "(5.) Tehničke specifikacije", mora biti jednak vašem mrežnom naponu.



## 7. Inicijalna upotreba

---

### 7.1 Čišćenje bubnja



#### NAPOMENA

- Primijenite postupak čišćenja bubnja bez bilo kakvog rublja u proizvodu.

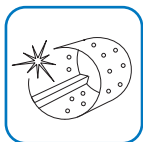

- a) Koristite program za čišćenje bubnja.
- b) Podesite temperaturu na nivo koji se preporučuje na pakovanju specijalnog sredstva za čišćenje bubnja koje možete nabaviti kod ovlaštenih servisnih zastupnika.
- c) Prije pokretanja programa, stavite 1 kesicu specijalnog sredstva za čišćenje bubnja (ako ne možete nabaviti specijalno sredstvo, stavite najviše 1 čajnu kašičicu (max. 100 g) praška protiv kamenca) u glavni odjeljak za deterdžent. Ako je sredstvo protiv kamenca u tabletama, stavite samo jednu tabletu u glavni odjeljak za pranje.
- d) Pokrenite program.
- e) Kad program završi, osušite unutrašnjost čistom krpom.











































#### NAPOMENA

- Ponovite postupak čišćenja bubnja svaka 2 mjeseca.

# 8. Priprema za pranje

## 8.1 Razvrstavanje rublja

- Razvrstajte rublje prema vrsti tkanine, boji, kao i stepenu zaprljanja i dozvoljenoj temperaturi vode.
- Uvijek se pridržavajte uputstava na oznakama na odjeći.
- Nemojte prati zajedno obojeno i bijelo rublje. Novi i tamno obojeni pamuk može otpuštati mnogo boje.

SIMBOLI PRANJA RUBLJA											
 Simboli pranja na mašini	 Normalno pranje	 Bez peglanja	 Osjetljivo- osjetljivo pranje	 Ručno pranje	 Nije perivo	 Bez okretanja					
	PRANJE Temperature vode	Maksimalno Simbol(i)	95°C 	70°C 	60°C 	50°C 	40°C 	30°C 			
 Simboli sušenja	 Pogodni za sušilicu	 Bez peglanja	 Osjetljivo / Osjetljivo pranje	 Nemojte sušiti u sušilici	 Nemojte sušiti	 Nemojte čistiti u hemijskoj čistionici					
	SUŠENJE Postavke sušenja	 Pri bilo kojoj temperaturi	 Na visokoj temperaturi	 Na srednjoj temperaturi	 Na niskoj temperaturi	 Bez zagrijavanja	 Okacite da biste osušili	 Položite da biste osušili	 Okacite mokro da biste osušili	 Položite u hladu da biste osušili	 Pogodno za hemijsko čišćenje
 PEGLANJE	Peglanje - Suho ili para	 Peglanje na visokoj temperaturi	 Peglanje na srednjoj temperaturi	 Peglanje na niskoj temperaturi	 Nemojte peglati	 Peglanje bez pare					
	Maksimalna temperatura	200 °C	150 °C	110 °C							
 IZBJELJIVAČ	 Svi izbjeljivači su dopušteni	 Izbjeljivač (natrijev hipoklorit) se može koristiti	 Izbjeljivač nije dopušten	 Samo izbjeljivači bez hlora su dopušteni							

## **8.2 Priprema rublja za pranje**

- a) Uklonite metalne dijelove ili operite takvu odjeću tako što ćete je staviti u vreću za rublje ili u jastučnicu.
- b) Izvadite sve stvari iz džepova kao što su novčići, olovke i spajalice te izvrnite džepove naizvat prije pranja.
- c) Stavite malu odjeću poput čarapica za bebe i najlon čarapa u vreću za rublje ili u jastučnicu.
- d) Zatvorite zatvarač i pritegnite dugmad.
- e) Perite proizvode koji nose oznaku za ručno pranje ili druge oznake samo uz odgovarajući program.
- f) Tvrđokorne mrlje moraju biti ispravno tretirane prije pranja.
- g) Hlače i osjetljivo rublje perite tako što ćete ih izvratiti.
- h) Rublje koje je intenzivno izloženo stvarima kao što su brašno, prašina kreča, mlijeko u prahu itd. moraju se dobro protresti prije stavljanja u proizvod.

## **8.3 Punjenje i uklanjanje rublja**

- a) Otvorite vrata za punjenje.
- b) Nemojte pakovati rublje u proizvod čvrsto stisnuto.
- c) Pritisnite vrata za punjenje da ih zatvorite sve dok ne čujete zvuk da su vrata zaključana.
- d) Vodite računa da se odjeća ne zaglavi u vratima. Vrata za punjenje će biti zaključana nakon pokretanja programa.
- e) Brava na vratima će se otvoriti odmah nakon što se program pranja završi. Potom možete otvoriti vrata za punjenje. Ako se vrata ne otvore, primijenite rješenja koja su data u slučaju greške „Vrata za punjenje nije moguće otvoriti“ u odjeljku za rješavanje problema.

## 8.4 Korištenje deterdženta

### 8.4.1 Ladica za deterdžent

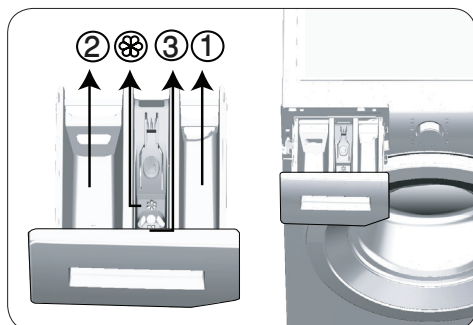

Ladica za deterdžent se sastoji od tri odjeljka:

- (1) za pretpranje
- (2) za glavno pranje
- (3) za omekšivač

- (⊗) pored toga, tu je i dio sifona u odjeljku za omekšivač.

### 8.4.2 Deterdžent, omekšivač i druga sredstva za čišćenje

- Dodajte deterdžent i omekšivač prije nego pokrenete program pranja.
- Kada koristite program bez pretpranja, nemojte stavljati nikakav deterdžent u odjeljak pretpranja.
- Nemojte birati program sa predpranjem ako koristite deterdžent u kesi ili dozirane kugle. Stavite deterdžent u kesi ili kugle za doziranje direktno među rublje u proizvod.
- Nikada nemojte ostaviti ladicu za deterdžent otvorenom dok se izvršava program pranja!

### 8.4.3 Odabir deterdženta



**PAŽNJA!**

- Nemojte koristiti sapun u prahu.
- Koristite samo deterdžente koji su napravljeni namjenski za mašine za pranje rublja.



**NAPOMENA**

- Vrsta deterdženta koji ćete koristiti ovisi o vrsti i boji tkanine.

- a) Koristite različite deterdžente za šareno i za bijelo rublje.
- b) Operite vašu osjetljivu odjeću samo sa posebnim deterdžentima (tečni deterdžent, šampon za vunu itd.) koji se isključivo koriste za osjetljivu odjeću.
- c) Kada perete tamno obojenu odjeću i jorgane, preporučljivo je koristiti tečni deterdžent.
- d) Perite vunenu robu sa posebnim deterdžentom proizvedenim posebno za vunenu robu.

#### **8.4.4 Podešavanje količine deterdženta**

- a) Količina deterdženta za pranje koja će se koristiti zavisi od količine rublja, stepena zaprljanja i tvrdoće vode.
- b) Ne koristite količine koje prelaze količinu doziranja preporučenu na pakovanju deterdženta da biste izbjegli probleme sa pretjeranom pjenom i slabim ispiranjem.
- c) Koristite manje deterdženta za male količine ili lako zaprljanog rublja.

#### **8.4.5 Korištenje tečnih deterdženata ili deterdženata u gelu**

- a) Nemojte zaboraviti staviti šoljicu tečnog deterdženta u odjeljak glavnog pranja.
- b) Ako je omekšivač izgubio tečno svojstvo, razrijedite ga s vodom prije nego ga stavite u šoljicu za deterdžent.
- c) Kada koristite deterdžent u gelu, naspite deterdžent u ovu šoljicu prije uključivanja programa.

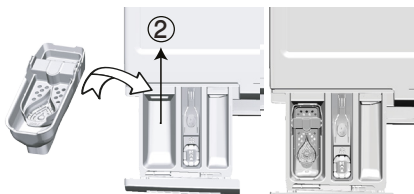

## **8.4.6 Ako je proizvod opremljen dijelom za tečni deterdžent**

- a) Kada želite koristiti tečni deterdžent, povucite aparaturu prema sebi.
- b) Dio koji pada dolje služit će kao prepreka za tečni deterdžent. Ako je potrebno, vodom očistite aparaturu kada je ona na svom mjestu ili tako što ćete je ukloniti.
- c) Ako ćete koristiti deterdžent u prahu, aparatura mora biti pričvršćena u gornjem položaju.

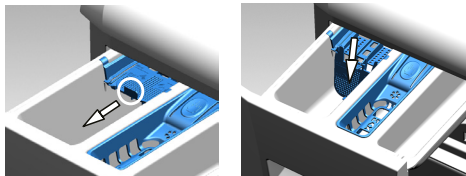

## **8.4.7 Korištenje deterdženta u tableti i tečnih deterdženata u kapsulama**

- a) Ako je tableta kapsula s tečnim deterdžentom, stavite je direktno u bubanj prije pranja.
- b) Stavite deterdžente u tableti u odjeljak glavnog pranja ili direktno u bubanj prije pranja.

## **8.4.8 Korištenje omekšivača**

- a) Uspite omekšivač u odjeljak za omekšivač u ladici za deterdžent.
- b) Ne prelazite (> max <) nivo označen u odjeljku za omekšivač.
- c) Ako je omekšivač izgubio tečno svojstvo, razrijedite ga vodom prije nego ga dodate u odjeljak za deterdžent.



**UPOZORENJE!**

- Nemojte koristiti tečne deterdžente ili druge proizvode za čišćenje osim fabričkih omekšivača koji su napravljeni za mašine za pranje rublja za omekšavanje odjeće.

## **8.4.9 Korištenje štirke**

- a) Stavite tečnu ili praškastu štirku na odjeljak omekšivača i pokrenite program ispiranja.
- b) Nemojte koristiti omekšivač i štirku zajedno.
- c) Koristite čišćenje bubnja kao što je opisano u odjeljku Inicijalna upotreba nakon korištenje štirke.

## 8.4.10 Korištenje odstranjivača kamenca

- a) Kada je potrebno, koristite samo odstranjivače kamenca proizvedene posebno za mašine za rublje.

## 8.4.11 Korištenje izbjeljivača

- a) Odaberite program s pretpranjem. Stavite izbjeljivač u odjeljak za pretpranje dok proizvod uzima vodu pri pokretanju pretpranja.
- b) Ne koristite sredstvo za izbjeljivanje i deterdžent miješajući ih.
- c) Koristite malu količinu (50 ml) sredstva za izbjeljivanje i isperite odjeću veoma dobro jer ono uzrokuje iritaciju kože.
- d) Ne sipajte izbjeljivač na rublje.
- e) Nemojte ga koristiti s obojenom odjećom.
- f) Kada koristite sredstva za izbjeljivanje bazirana na oksigenu, odaberite program koji pere na nižoj temperaturi.
- g) Izbjeljivač na bazi kisika se može koristiti zajedno s deterdžentom.

## 8.5 Vrijeme prikazanog programa

Možete vidjeti vrijeme trajanja programa na displeju vaše mašine dok vršite odabir programa. Ovisno o količini rublja koju stavljate u mašinu, pjene, uslova neuravnoteženog punjenja, fluktuacija u napajanju, pritiska vode i postavkama programa, vrijeme trajanja programa se podešava automatski tokom rada programa.

**POSEBAN SLUČAJ:** Na početku programa Cottons i Cotton Eco, displej prikazuje vrijeme trajanja za punjenje do pola, što predstavlja najčešći slučaj korištenja. Nakon pokretanja programa, za 20-25 minuta mašina će detektovati stvarnu količinu punjenja. Ako je detektovana količina punjenja veća od punjenja do pola, program pranja će se prilagoditi u skladu s tim i vrijeme trajanja programa će se automatski povećati. Ovu promjenu možete pratiti na displeju.

## 9. Programi i pomoćne funkcije

### 9.1. Odabir programa



#### NAPOMENA

- Programi su ograničeni najvišom brzinom okretanja prikladnom za tu konkretnu vrstu tkanine.
- Kada birate program, uvijek vodite računa o vrsti tkanine, boji, stepenu zaprljanja i dozvoljenoj temperaturi vode.
- Uvijek odaberite najnižu zahtijevanu temperaturu. Viša temperatura znači i veću potrošnju struje.

a) Odaberite željeni program uz pomoć ručice za odabir programa.

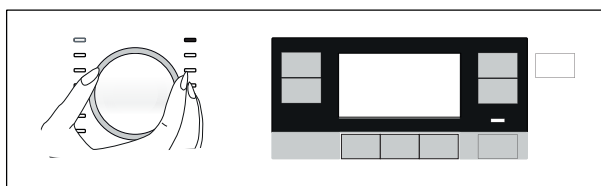

#### NAPOMENA

- Ako nijedan program nije pokrenut ili nijedna tipka nije pritisnuta u roku 10 minuta tokom postupka odabira programa, proizvod će se isključiti automatski. Displej i svi indikatori će se ugasi.
- Ako pritisnete tipku On / Off, informacije o programu koji je podešen kao zadani će biti prikazani.

## 9.2 Programi

### Funkcija Aquatech

Kada je uključena funkcija Aquatech, voda u bubnju se prskanjem šalje kroz specijalne perke do rublja. Aquatech tehnologija skraćuje vrijeme pranja za programe i osigurava senzitivnije čišćenje vašeg rublja s višim performansama. Specijalno dizajnirano kretanje pri ispiranju za delikatnu odjeću (na pr. vuna) radi sa funkcijom Aquatech za pranje vrlo delikatnog rublja. Kretanje uz brzo miješanje dizajnirano za vaše veoma prljavo pamučno rublje itd. radi sa Aquatech funkcijom da bi vam ponudilo više performanse pranja vašeg rublja.



#### NAPOMENA

- Tip rublja i prijedloge za pranje možete vidjeti na oznakama na odjeći.



## • Cottons Eco (Pamuk Eco)



Koristite za pranje vašeg normalno zaprljanog, izdržljivog rublja od pamuka i lana. Iako pere duže od drugih programa, on obezbeđuje velike uštede energije i vode. Aktualna temperatura vode može biti različita od navedene temperature pranja. Kad napunite mašinu manjom količinom veša (npr. ½ kapaciteta ili manje), vrijeme trajanja programa može automatski postati kraće. U tom slučaju, potrošnja energije i vode će se još smanjiti, obezbeđujući još ekonomičnije pranje.



### NAPOMENA

- Aktualna temperatura vode može biti različita od navedene temperature pranja.

## • Cottons (Pamuk)



Na ovom programu možete prati svoj pamučni veš koji nije osjetljiv (plahte, posteljina, peškire, jutarnje ogrtače, donji veš itd). Kada je pritisnuta tipka za "Brzo pranje", dobićete efikasne performanse pranja zahvaljujući intenzivnom kretanju prilikom pranja čak i u slučaju ako je trajanje programa znatno kraće. Ako tipka za "Brzo pranje" nije pritisnuta, vrhunski učinak pranja i ispiranja je zagaraniran za vaše izuzetno zaprljano rublje.

## • Synthetics (Sintetika)



U ovom programu možete prati vaš sintetički veš (poput košulja, bluza, tkanina s mješavinom sintetike/pamuka itd). Kada je pritisnuta tipka za "Brzo pranje", trajanje programa biće znatno kraće uz visok kvalitet pranja. Ako tipka za "Brzo pranje" nije pritisnuta, vrhunski učinak pranja i ispiranja je zagaraniran za vaše zaprljano rublje.

## • Woollens / Hand Wash (Vunena odjeća / Ručno pranje)



Koristite za pranje vašeg vunenog/osjetljivog rublja. Odaberite odgovarajuću temperaturu koja je u skladu s oznakom na vašoj odjeći. Vaše rublje će biti oprano nježnijom aktivnošću pranja kako se odjeće ne bi oštetila. Preferirajte program za ručno pranje da perete osjetljive zavjese od maksimalno 2 kg. Perite s odstranjivačem mrlja ili deterdžentom u prahu ako želite da dobijete bjelje zavjese.



APPAREL CARE

Program za vunenu odjeću na ovoj mašini je odobren od strane "The Woolmark Company" za pranje vunenih proizvoda koji su perivi u mašini pod uslovom da se proizvodi peru u skladu s uputstvima na etiketi proizvoda i uputstvima objavljenim od strane proizvođača ove mašine. M1352 U Britaniji, Irskoj, Hong Kongu i Indiji Woolmark zaštitni znak je zaštitni znak certifikacije.

## • Hygiene+ (Zaštita za bebe+)



Primjena koraka s parom na početku ovog programa omogućava lako omekšavanje prljavštine.

Koristite ovaj program za svoj veš (odjeća za bebe, posteljina, plahte, donji veš itd. pamučni predmeti) kojem je potrebno antialergijsko i higijensko pranje na visokoj temperaturi s intenzivnim i dugim ciklusom pranja. Visok stepen higijene je osiguran zahvaljujući primjeni pare prije programa, dugom trajanju zagrijavanja i dodatnom koraku ispiranja.

- Program je testiran od strane "The British Allergy Foundation" (Allergy UK) (Britanska fondacija za alergije) pri odabranoj opciji temperature 60°C i certificiran je po pitanju svoje efikasnosti u eliminiranju alergena u vezi bakerija i plijesni.

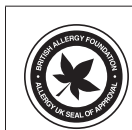

Allergy UK je brend britanskog udruženja za alergije. Pečat odobrenja je napravljen kako bi ljudi koji traže preporuke o produktu koji ograničava/ smanjuje/eliminira alergene ili znatno reducira njihovu količinu u sredini gdje postoje alergični pacijenti. On ima za cilj da ponudi sigurnost u vezi tog da je produkt naučno testiran ili da je pak ispitan na takav način da može ponuditi mjerljive rezultate.

## • Dark Care / Jeans (Tamna odjeća / džins)



Koristite ovaj program kako biste zaštitili svoju tamnu odjeću ili farmerice. Ima visoku performansu s posebnim pokretima bubnja čak i pri niskoj temperaturi. Preporučuje se da koristite tečni deterdžent ili šampon za vunu za tamno obojeno veš. Nemojte prati vašu osjetljivu odjeću koja sadrži vunu i sl.

## • Outdoor / Sports (Odjeća za slobodno vrijeme / Sportska odjeća)



Možete koristiti ovaj program da perete sportsku odjeću i odjeću za slobodno vrijeme koja sadrži pamuk/sintetiku i nepromoćive površine kao što je npr. gorteks. Možete biti sigurni da će vaši odjevni predmeti biti pažljivo tretirani zahvaljujući specijalnim rotacionim pokretima.

## • Spin+Drain (Centrifuga+cijeđenje)

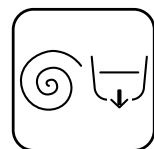

Koristite za cijeđenje vode u mašini.

## • Rinse (Ispiranje)



Koristite kada želite ispirati ili štirhati odvojeno.

## • Shirts (Košulje)



Ovaj program se koristi za pranje pamučnih i sintetičkih košulja, te košulje s mješavinom pamuka i sintetike. On smanjuje nabore. Kada je pritisnuta tipka "Brzo pranje", izvršava se algoritam predobrade.

- Nanesite kemikaliju za prethodnu obradu direktno na odjeću ili je dodajte zajedno s deterdžentom kad mašina počne primati vodu iz odjeljka za glavno pranje. Znači, možete postići iste performanse kao i kod normalnog pranja, ali u mnogo kraćem vremenskom roku. Vijek trajanja vaših košulja se produžava.

## • Gentle Care (Pažljivo održavanje)



Možete prati vašu osjetljivu odjeću kao što je pletena odjeća s mješavinom pamuk/sintetika ili čarape u ovom programu. On pere uz još osjetljiviju aktivnost pranja. Perite svoju odjeću kojoj želite očuvati boju na 20 stepeni ili pak odaberite opciju pranja hladnom vodom.

## • Daily Express/Xpress Super Short (Dnevno Xpress / Xpress Super kratko)



Koristite ovaj program da perete vašu blago zaprljanu pamučnu odjeću, bez mrlja, u kratkom vremenu. Kada je tipka za "Brzo pranje" pritisnuta, trajanje programa može opasti na 14 minuta. Maksimum težine rublja za pranje mora biti 2 (dva) kg.

## • StainExpert (Ekspert za mrlje)



Mašina ima poseban program koji omogućava uklanjanje raznih vrsta mrlja na najefikasniji način. Koristite ovaj program samo za izdržljiv pamučni veš postojanih boja. Ne perite osjetljivu i pigmentiranu odjeću i veš u ovom programu. Prije pranja provjerite oznaku na odjeći (preporučeno za pamučne košulje, hlače, kratke hlače, majice, odjeću za bebe, pidžame, pregače, stolnjake, posteljinu, navlake za jorgane, jastučnice, peškire za plažu i kupatilo, čarape, pamučni donji veš koje se može dugo prati na visokoj temperaturi). Možete obaviti pranje 24 vrsta mrlja podijeljenih u 3 različite grupe koje mogu biti odabrane tipkom za podešavanje "Brzo pranje". Niže možete vidjeti grupe mrlja koje možete izabrati korišćenjem tipke za podešavanje "Brzo pranje" Ovisno o odabranom nivou mrlja, poseban program pranja za koji su izmijenjeni trajanja zadržavanja ispiranja, aktivnost pranja, trajanje pranja i ispiranja.

Niže možete naći grupe fleka koje mogu biti izabrane dugmetom za podešavanje "Brzo pranje":

Kad ne odaberete brzo pranje	Znoj
	Zaprljan ovratnik
	Jelo
	Majoneza
	Preljev za salate
	Šminka
	Ulje iz mašine
Hrana za bebe	

Kada je jednom pritisnuta tipka funkcije za brzo pranje,	Krv
	Čokolada
	Puding
	Trava
	Blato
	Jaje
	Maslac
Kari	

Kada je dva puta pritisnuta tipka funkcije za brzo pranje,	Čaj
	Kahva
	Voćni sok
	Kečap
	Crno vino
	Škrob
	Džem
	Ugalj

- Odaberite program za mrlje.
- Odaberite mrlju koju želite očistiti lociranjem iste po grupama datim iznad i korišćenjem tipke za podešavanje "Brzo pranje". Za detaljne informacije pogledajte odjeljak za podešavanje programa.
- Pročitajte pažljivo etiketu s odjevnog predmeta i pobrinite se da odaberete ispravnu temperaturu i brzinu obrtaja.

## • Duvet / Down Wear (Jorgani / trošenje paperja)



### NAPOMENA

- Nemojte u mašini prati stvari, osim jorgana, kao što su tepisi, prostirke itd. Mašina se može trajno oštetiti.
- Nemojte stavljati više od 1 duplog vlaknastog jorgana (200 x 200 cm). Nemojte prati u mašini vaše jorgane, jastuke i sl. koji sadrže pamuk.



Koristite ovaj program za pranje vaših jorgana s vlaknima koji nose oznaku "perivo u mašini". Pobrinite se da jorgan stavite ispravno u mašinu kako se ne bi oštetili ni mašina ni jorgan. Uklonite navlaku s jorgana prije nego što ga stavite u mašinu. Presavijte jorgan na pola i stavite ga u mašinu. Stavite jorgan u mašinu vodeći računa da se stavi na način na koji neće dodirivati ispod ili po staklu.

## • auto (automatski)



Koristite za pranje pamučne odjeće pogodne za česta pranja, sintetičke ili miješane (pamuk+sintetika) odjeće. Program otkriva vrstu i količinu rublja i automatski podešava potrošnju vode i vrijeme programa.



**PAŽNJA!**

- Nemojte prati vašu vunenu i osjetljivu odjeću u ovom programu.
- Odaberite odgovarajuću temperaturu ako prikazana temperatura na displeju nije kompatibilna s upozorenjima na etiketi odjeće.

Maksimalna temperatura pranja u automatskom programu, koja će zavisi od stepena zaprljanja i vrste rublja, iznosi 60°C. Performanse pranja možda neće biti na željenom nivou za jako zaprljano bijelo rublje i tvrdokorne mrlje (okovratnik, čarape, mrlje od znojenja itd.). U tom slučaju se preporučuje da odaberete program za pamuk s predpranjem i podesite temperaturu na 50-60°C.

Mnoge vrste odjeće su pravilno detektovane i bezbjedno oprane u automatskom programu.

## • CoolClean



Koristite za pranje vašeg umjereno zaprljanog i izdržljivog pamučnog/ sintetičkog rublja. Efektivno pranje je osigurano zahvaljujući intenzivnoj aktivnosti pranja i dvostruko mlaznom sistemu.

## 9.3 Tabela programa

BS					Pomoćne funkcije					
Program		Max. punjenje (kg)	Potrošnja vode (l)	Potrošnja energije (kWh)	Maksimalna brzina**	Para	Predpranje	Dodatno ispiranje	Protiv gužvanja+	Mogućnost biranja temperaturnog opsega °C
Cottons	90	9	62	2,600	1400	•	•	•	•	Hladno-90
	60	9	62	1,800	1400	•	•	•	•	Hladno-90
	40	9	62	0,720	1400	•	•	•	•	Hladno-90
	20	9	62	0,155	1400	•	•	•	•	Hladno-90
Cottons Eco	60	9	56,5	0,635	1400					Hladno-60
	60	4,5	45,1	0,345	1400					Hladno-60
	40	4,5	45,1	0,355	1400					Hladno-60
Synthetics	60	4	75	1,300	1200	•	•	•	•	Hladno-60
	40	4	72	0,850	1200	•	•	•	•	Hladno-60
Daily Express / Xpress Super Short	90	9	78	2,000	1400	•		•	•	Hladno-90
	60	9	75	1,050	1400	•		•	•	Hladno-90
	30	9	72	0,150	1400	•		•	•	Hladno-90
Daily Express / Xpress Super Short + Express	30	2	40	0,150	1400	•		•	•	Hladno-90
Dark Care / Jeans	40	4	90	0,800	1200	•	•	*	•	Hladno-40
Woolens / Hand Wash	40	2	55	0,400	1200			•		Hladno-40
Gentle Care	40	4	60	0,700	800			•		Hladno-40
Duvet / Down Wear	60	-	84	0,860	1000	•		•		Hladno-60
Outdoor / Sports	40	4	55	0,440	1200		•			Hladno-40
Shirts	60	4	54	1,580	800	•	•	•	•	Hladno-60
StainExpert	60	4,5	65	1,230	1400		•			30-60
Hygiene+	90	9	105	2,210	1400	*		*		20-90
CoolClean	30	5	55	0,230	1400				•	Hladno-30
Auto	30	9	-	-	1400	•	•	•	•	Hladno-60
Čišćenje bubnja+	70	-	72	1,950	600	*				70

• : Po izboru.



\* : Automatski odabrane funkcije ne mogu biti otkazane.

\*\* : Energetski program (EN 60456Ed.3)

\*\*\* : Ako je maksimalna brzina obrtanja proizvoda niža od ove vrijednosti, možete odabrati samo do maksimalne brzine obrtanja.

\*\*\*\* : Program detektuje vrstu i količinu rublja da bi automatski podesio potrošnju vode i energije, kao i vrijeme programa.

- : Pogledajte opis programa za maksimalno punjenje.

\*\* "Pamuk ekonomik 40°C" i "pamuk ekonomik 60°C" su standardni programi. Ovi programi su poznati kao '40°C pamuk standardni program' i '60°C pamuk standardni program' i naznačeni su sa   simbolima na ploči.



### NAPOMENA

- Potrošnja energije i vode može varirati u odnosu na gornju tabelu uslijed promjena pritiska vode, tvrdoće i temperature vode, temperature ambijenta, vrste i količine rublja, odabira pomoćnih funkcija i brzine obrtanja, kao i promjena u naponu.
- Vrijeme trajanja pranja možete vidjeti na displeju mašine prilikom odabira programa. Zavisno od količine veša kojeg ste stavili u svoju mašinu, može se pojaviti razlika od 1-1,5 sat između vremena trajanja pokazanog na displeju i stvarnog vremena trajanja ciklusa pranja. Vrijeme trajanja će se automatski ažurirati ubrzo nakon što pranje započne.
- Odabir režima pomoćne funkcije može biti promijenjen od strane kompanije proizvođača. Postojeći režimi odabira se mogu ukloniti ili se mogu dodati novi režimi odabira.
- "Proizvođač zadržava pravo izmjena u programima i pomoćnim funkcijama u ovoj tabeli. Ove izmjene neće promijeniti performanse proizvoda, dok se programski koraci i vrijeme trajanja mogu promijeniti."

#### Určující hodnoty pro programy Syntetika (BS)

	Náklad (kg)	Spotřeba vody (l)	Spotřeba energie (kWh)	Trvání programu (min)*	Zbývající obsah vlhkosti (%) **	Zbývající obsah vlhkosti (%) **
					≤ 1000 rpm	> 1000 rpm
Sintetika 60	4	75	1,30	110/150	45	40
Sintetika 40	4	72	0.85	110/150	45	40

\* Na displeji se Vám zobrazí se délka programu praní, které jste si vybrali. Je normální, že dochází k rozdílu mezi časem zobrazeným na displeji a skutečným časem praní.

\*\* Hodnoty zbývajícího obsahu vlhkosti se mohou lišit v závislosti na vybrané rychlosti otáček.



## 9.4 Odabir pomoćne funkcije



### NAPOMENA

- Kada pokušate promijeniti pomoćnu funkciju koja nije omogućena da bude odabrana uz trenutni program, indikatorsko svjetlo odgovarajuće pomoćne funkcije neće treperiti, samo će se oglasiti zvučno upozorenje. Okviri dostupnih opcija će biti upaljeni.
- Ako je druga pomoćna funkcija koja je u sukobu s prvom odabrana prije pokretanja proizvoda, funkcija koja je prva odabrana će biti otkazana i odabir druge pomoćne funkcije će ostati aktivan.
- Pomoćna funkcija koja nije kompatibilna s datim programom se ne može odabrati. (Vidi "Tabela programa i potrošnje")
- Neki programi imaju pomoćne funkcije koje moraju raditi istovremeno. Te funkcije ne mogu biti otkazane. Okvir pomoćne funkcije neće svijetliti, samo će unutrašnje područje biti osvijetljeno.

a) Odaberite željene funkcije prije nego što pokrenete program.

b) Svjetlo odabrane pomoćne funkcije će se uključiti.

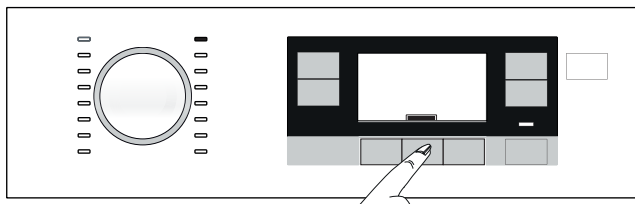

### NAPOMENA

- Možete odabrati ili otkazati pomoćne funkcije koje su pogodne za sadašnji program nakon što je pranje počelo. Ako je ciklus pranja dostigao tačku u kojoj nije moguće odabrati pomoćnu funkciju, oglasit će se zvučno upozorenje.

## 9.4.1 Pomoćne funkcije

### • Predpranje

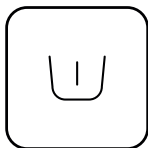

Pretpranje se isplati samo kod teško zaprljanog rublja. Nekorištenje pretpranja će uštedjeti energiju, vodu, deterdžent i vrijeme.

### • Dodatno ispiranje



Ova funkcija omogućava proizvodu da izvrši još jedno ispiranje kao dodatak onom koje je već završeno nakon glavnog pranja. Time, rizik za osjetljivu kožu (bebe, koža s alergijama itd.) da bude pogođena minimalnim ostacima deterdženta na rublju može biti reduciran.

### • Para



Koristite ovaj program da smanjite gužvanje i vrijeme peglanja malih količina pamučnog, sintetičkog ili miješanog rublja koje ne sadrži mrlje.

## 9.4.2 Funkcije/Programi odabrani pritiskanjem tipke 3 sekunde

### • Čišćenje bubnja+



**PAŽNJA!**

- Ovo nije program pranja rublja. Ovo je program održavanja.
- Nemojte pokretati ovaj program ako ima bilo šta u mašini. Ako pokušate to, mašina otkriva da se nešto nalazi unutra i prekida program.



Pritisnite i držite tipku pomoćne funkcije 1 do 3 sekunde kako biste odabrali program. Koristite ovaj program redovno (jednom u svakih 1-2 mjeseca) da očistite bubanj i obezbijedite potrebnu higijenu. Para se primjenjuje prije programa kako bi omekšala ostatke u bubnju. Pokrenite program kad je mašina potpuno prazna. Da biste dobili bolje rezultate, stavite prašak za uklanjanje kamenca za perilice rublja u odjeljak za deterdžent br. "2". Kada program završi, ostavite vrata za punjenje odškrinuta tako da se unutrašnjost mašine osuši.

## • Protiv gužvanja+



Ova funkcija se bira kada je pritisnuta 3. pomoćna funkcija i kada se drži 3 sekunde te se pali svjetlo programa koji slijedi za odgovarajući korak. Kada je odabrana ova funkcija, bubanj se okreće do 8 sati kako bi se spriječilo gužvanje rublja na kraju programa. Možete otkazati ovaj program i izvaditi rublje u bilo kojem trenutku tokom trajanja datog perioda od 8 sati. Pritisnite tipku za odabir funkcije ili tipku za uključivanje/isključivanje mašine da biste otkazali ovu funkciju. Svjetlo programa koji slijedi će ostati upaljeno dok se ova funkcija ne otkaže ili dok se taj korak ne završi. Ako funkcija nije otkazana, bit će aktivna i u sljedećem ciklusu pranja.

## • Dječja brava

Koristite bravu za zaštitu od djece da spriječite djecu da se poigravaju s proizvodom. Na taj način možete izbjeći bilo kakve promjene na tekućem programu.



### NAPOMENA

- Možete uključiti i isključiti proizvod pomoću tipke On / Off kada je dječja brava aktivna. Kada ponovo uključite proizvod, program će nastaviti na mjestu na kojem je bio zaustavljen.

## Da aktivirate dječju bravu:



- a) Pritisnite i držite tipku 2. pomoćne funkcije 3 sekunde.
- b) Displej odabira programa na ploči će odborjavati od 3.
- c) "Simbol" na displeju odabira programa na ploči će se pojaviti.

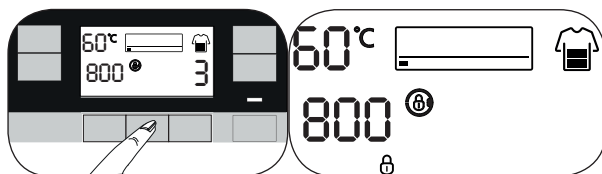

## Da deaktivirate dječju bravu:

- a) Pritisnite i držite tipku 2. pomoćne funkcije 3 sekunde.
- b) Displej odabira programa na ploči će odborjavati od 3.
- c) "Simbol" na displeju odabira programa na ploči će nestati.

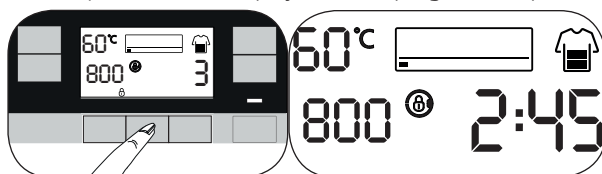

# 10. Postavke programa

## 10.1 Odabir temperature



- Kad god se odabere novi program, preporučena temperatura za odabrani program se pojavljuje na indikatoru temperature.
- Da biste smanjili temperaturu, pritisnite tipku za podešavanje temperature. Temperatura će se smanjiti postepeno.
- Vraća se na početak nakon opcije "Hladno" i dostiže najvišu temperaturu koju je moguće odabrati u skladu s programom.

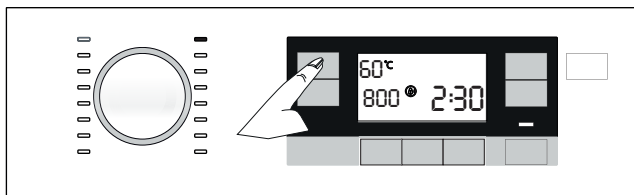

## 10.2 Odabir brzine obrtanja

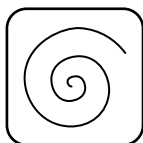

- Kad god se odabere novi program, preporučena brzina okretanja odabranog programa je prikazana na indikatoru brzine okretanja.
- Da biste smanjili brzinu obrtanja, pritisnite tipku za podešavanje brzine obrtanja. Brzina obrtanja se smanjuje postepeno.
- Maksimalna dozvoljena brzina za odgovarajući program se pojavljuje nakon ponovnog pritiskanja.

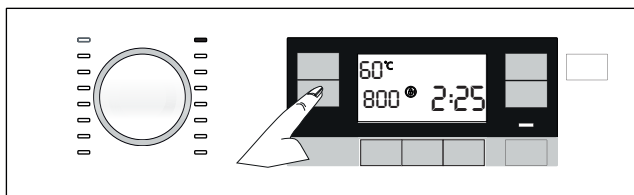

- Opcije "Zadržavanje ispiranja" i "Bez obrtanja" prikazane su nakon nivoa brzine.

## • Zadržavanje ispiranja



Ako ne namjeravate isprazniti vaše rublje odmah po završetku programa, možete koristiti funkciju zadržavanja ispiranja da držite vaše rublje u vodi za završno ispiranje i kako biste spriječili boranje kada nema vode u mašini. Pritisnite tipku Start / pauza nakon ovog procesa ako želite isušiti vodu bez obrtanja vašeg rublja. Program će nastaviti i završiti nakon isušivanja vode. Ako želite obaviti obrtanje rublja u vodi, podesite brzinu obrtanja i pritisnite tipku Start / pauza. Program se nastavlja. Voda je ispražnjena, rublje se obrtalo i program je dovršen.

## • Bez obrtanja



Koristite ovu funkciju ako ne želite da se vaša odjeća obrće na kraju programa.

## 10.3 Tipka za podešavanje Brzog pranja (Brzo+)

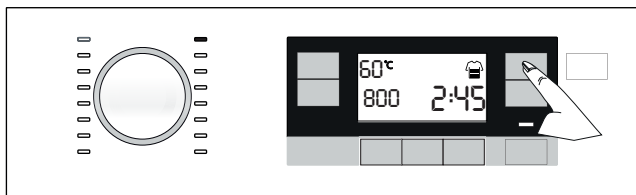

Nakon što odabirete program, možete pritisnuti tipku postavki za Brzo pranje kako biste smanjili vrijeme trajanja programa. Za neke programe vrijeme trajanja je moguće skratiti preko 50%. Uprkos tome, performanse pranja su dobre zahvaljujući promijenjenom algoritmu.

Iako to varira u svakom programu, kada pritisnete jednom tipku za Brzo pranje, vrijeme trajanja programa će se smanjiti na određeni nivo, a kada pritisnete istu tipku drugi put, vrijeme trajanja pada na minimalan nivo. Za bolje performanse pranja nemojte koristiti tipku postavki za Brzo pranje kada perete jako zaprljano rublje.

Skratite vrijeme trajanja programa pomoću tipke za Brzo pranje za umjereno ili blago zaprljano rublje.



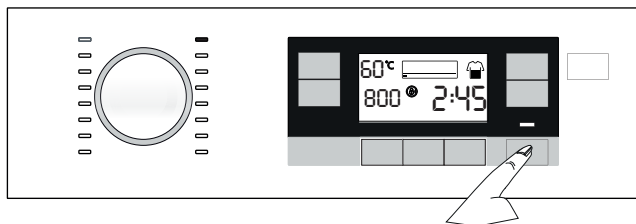

## 10.4 Pokretanje programa

- Pritisnite tipku Start/pauza kako biste pokrenuli program.
- Kontrolno svjetlo koje označava pokretanje programa će se upaliti.



## 10.5 Programski koraci

- Simboli u nastavku se pojavljuju na indikatoru za praćenje programa nakon što se program pokrene.

-  - Pranje
-  - Ispiranje
-  - Okretanje
-  - Kraj
-  - Protiv gužvanja+ (Jednom kada odaberete odnosnu funkciju, simbol se uključi i ostaje uključen sve dok ju ne otkazete. Pogledajte odjeljak "Funkcije/Programi izabrane pritiskanjem funkcijske tipke 3 sekunde")

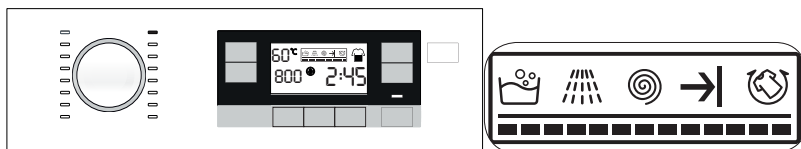

### NAPOMENA

- "Nema vode" - ovaj simbol se pojavljuje ako se proizvod ne opskrbljuje vodom. Programski koraci se ne nastavljaju.



## 10.6 Završetak programa



a) Simbol završetka se pojavljuje na displeju kada se program završi.

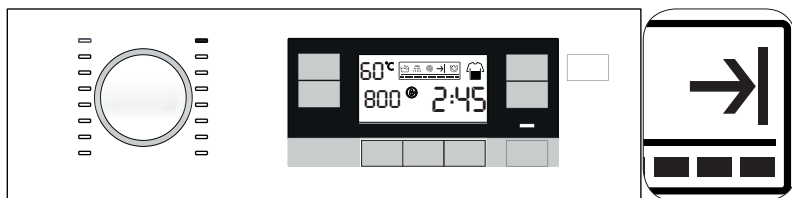

### NAPOMENA

- Ako ne pritisnete bilo koju tipku tokom 10 minuta, proizvod će se isključiti automatski. Displej i svi indikatori će se ugasiti.
- Završeni koraci programa će biti prikazani ako pritisnete tipku On / Off (Uklj./isklj.)

b) Izvadite vaše rublje.

c) Isključite proizvod pritiskanjem i zadržavanjem 3 sekunde tipke Uključi/isključi.

d) Zatvorite slavinu koja je priključena na proizvod.

e) Isključite proizvod iz utičnice.

# 11. Opcije programa

## 11.1 Podešavanje vremena završetka



### NAPOMENA

- Nemojte koristiti tečni deterdžent kada aktivirate funkciju Vrijeme završetka! Postoji rizik od bojenja odjeće.
- Kada je odabir vremena završetka izvršen, vrijeme koje se pojavljuje na displeju je odabrano vrijeme završetka plus dužina trajanja odabranog programa.



- a) Pomoću funkcije Vrijeme završetka, pokretanje programa može biti odgođeno i do 24 sata. Nakon pritiska na tipku za vrijeme završetka, procijenjeno vrijeme završetka programa će se prikazati. Ako je vrijeme završetka podešeno, indikator vremena završetka će svijetliti.

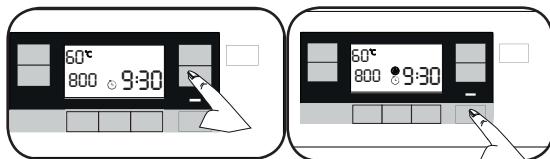

- b) Otvorite vrata za punjenje, stavite rublje, stavite deterdžent itd.
- c) Odaberite program pranja, temperaturu, brzinu obrtanja i, ako je potrebno, pomoćne funkcije.
- d) Podesite vrijeme završetka pritiskom na tipku Vrijeme završetka. Indikator vremena završetka svijetli.
- e) Zatvorite vrata za punjenje.
- f) Pritisnite tipku Start/Pauza. Odbrojavanje vremena počinje. ":" simbol u sredini vremena završetka na displeju počinje treperiti i vrata za punjenje se zaključavaju.



### NAPOMENA

- Proizvod ulazi u stanje mirovanja 10 sekundi nakon pritiskanja tipke Start / pauza ako vrata za punjenje nisu zatvorena a indikator simbola postavki vremena završetka i svjetlo na Start / pauza počinje da treperi.



## Dodavanje rublja tokom odbrojavanja vremena završetka.

- Pritisnite tipku Start/Pauza.
- Vrata za punjenje će se otvoriti te će se simbol vratiju na displeju ugasiti.
- Otvorite vrata za punjenje i dodajte rublje.
- Zatvorite vrata za punjenje.
- Pritisnite tipku Start/Pauza.

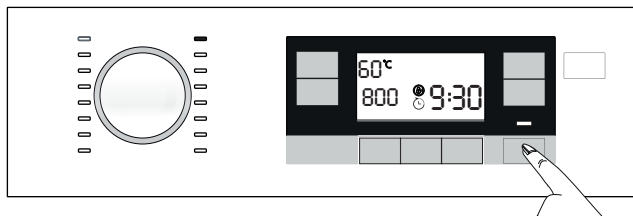

### 11.1.1 Otkazivanje postavki vremena završetka

- Ako želite otkazati funkciju vremena završetka, pritisnite tipku On / Off tokom 3 sekunde da biste isključili i uključili proizvod.

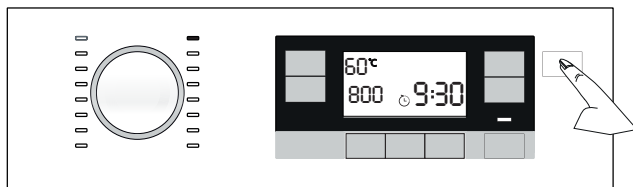

## 11.2 Prebacivanje mašine u režim pripravnosti i dodavanje rublja

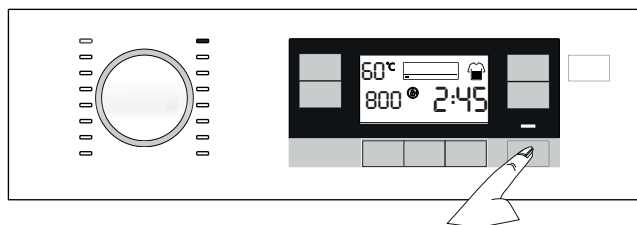

- Pritisnite tipku Start / Pauza da biste prebacili mašinu na režim pauze dok je program u toku.
- Svjetlo na Start/pauza i svjetlo programskog koraka na indikatoru za praćenje programa će početi da treperi.

- c) Ako je nivo vode u mašini prikladan kada pritisnete tipku Start/pauza, brava vrata će se deaktivirati i vrata će se otvoriti omogućavajući vam da dodate odjeću. Ikona brave vrata na displeju će se isključiti kada je brava vrata deaktivirana.
- d) Nakon dodavanja odjeće, zatvorite vrata i pritisnite tipku Start/pauza još jednom kako bi se ciklus pranja nastavio.
- e) Ako nivo vode u mašini nije prikladan kada pritisnete tipku Start/pauza, brava vrata se ne može deaktivirati i ikona brave vrata na displeju ostaje uključena.



#### NAPOMENA

- Ako je temperatura vode u mašini iznad 50 °C, ne možete deaktivirati bravu vrata iz sigurnosnih razloga, čak i ako je nivo vode prikladan.

## 11.3 Otkazivanje programa

- a) Pritisnite i držite tipku On / Off tokom 3 sekunde.



#### NAPOMENA

- Ako pritisnete tipku On / Off kada je dječja blokada omogućena, program neće biti otkazan. Trebali biste prvo otkazati dječju bravu. Vidite dio Da deaktivirate dječju bravu.
- Ako želite otvoriti vrata za punjenje nakon što ste otkazali program, ali nije moguće otvoriti ta vrata jer je nivo vode u proizvodu iznad nivoa otvaranja vrata, onda okrenite tipku odabira programa na program Pumpa+obrtanje i ispraznite vodu iz proizvoda.

- b) Displej odabira programa na ploči će odbrojavati kao "3, 2, 1".
- c) Program je otkazan.

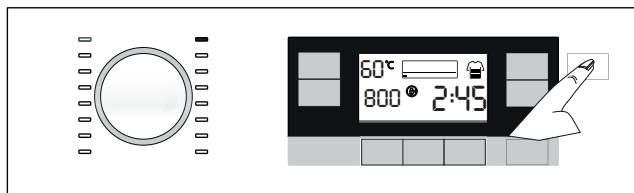

## 12. Dodatne funkcije

### 12.1 Aktiviranje i deaktiviranje zvučnog upozorenja

- Pritisnite i držite tipke 1. i 2. pomoćne funkcije tokom 3 sekunde da aktivirate i deaktivirate zvučno upozorenje.
- Displej odabira programa na ploči će odbrojavati kao "3, 2, 1".
- Ako je zvučno upozorenje aktivno, ono će se deaktivirati i obrnuto.

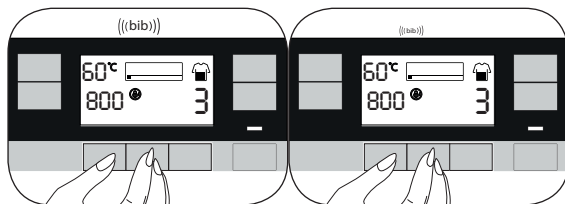

### 12.2 Režim uštede energije

Ako nije poduzeta nikakva aktivnost tokom 2 minute nakon uključivanje proizvoda pomoću tipke On / Off ili nakon što se odabrani program završi, proizvod će se automatski prebaciti na režim uštede energije. Osvjetljenje indikatorskog svjetla će se smanjiti. Ovaj displej će biti zatvoren u potpunosti ako je dostupan displej vremena programa.

Ako okrenete programsku tipku ili dodirnete bilo koju tipku, svjetla će se vratiti u prethodni položaj.

### 12.3 Brava vrata za punjenje



- Pritisnite tipku Start / pauza da zaključate vrata za punjenje radi sigurnosnih razloga nakon pokretanja bilo kojeg procesa.
- Vrata se neće otključati ako proizvod sadrži dovoljnu količinu vode koja se može izliti kada se vrata otvore.
- "Zaključana vrata" - ovaj simbol se pojavljuje kada su vrata za punjenje zaključana.

### **12.3.1 Otvaranje vrata za punjenje u slučaju nestanka struje:**



#### **NAPOMENA**

- U slučaju nestanka struje, možete koristiti ručku vrata za punjenje za slučaj nužde ispod poklopca filtera pumpe da biste ručno otvorili vrata za punjenje.



#### **UPOZORENJE!**

- Da biste izbjegli izlivanje vode prije otvaranja vrata za punjenje, uvjerite se da nije ostalo vode u mašini.

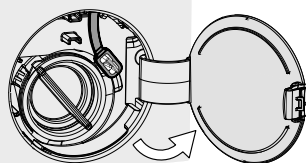

a) Otvorite poklopac filtera pumpe.

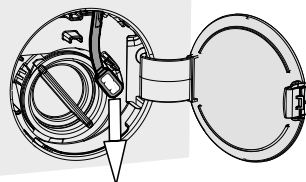

- b) Otpustite ručku vrata za punjenje za slučaj nužde koja je smještena na stražnjoj strani poklopca filtera.
- c) Povucite jednom prema dolje ručku vrata za punjenje za slučaj nužde i otvorite vrata za punjenje. Nakon otvaranja vrata za punjenje, ponovno vratite ručku vrata za punjenje za slučaj nužde.
- d) Ako se vrata za punjenje ne otvaraju, pokušajte ponovo tako što ćete povući ručku prema dolje.

### **12.4 Osvjetljenje bubnja**

Lampica za osvjetljenje bubnja na vašoj perilici će svijetliti tokom odabira programa. Svjetlo će se isključiti kada pokrenete program. Ako nijedan program nije pokrenut ili nijedna tipka nije pritisnuta u roku 10 minuta tokom postupka odabira programa, lampica za osvjetljenje bubnja će se isključiti. Lampica za osvjetljenje bubnja na vašoj perilici će svijetliti nakon što dati program završi s radom. Isključit će se kada pritisnete tipku On/Off (Uklj/ isklj). Lampica za osvjetljenje bubnja će se isključiti ako ne pritisnete nijednu tipku u roku od 10 minuta nakon što program završi s radom.

## 13. Održavanje i čišćenje

### 13.1 Čišćenje ladice za deterdžent



#### NAPOMENA

- Čistite ladicu za deterdžent u redovnim intervalima (svakih 4-5 ciklusa pranja) kao što je dolje prikazano kako biste spriječili nakupljanje deterdženta u prahu tokom vremena.
- Ako ima više od uobičajene količine vode, a mješavina omekšivača se počinje skupljati u odjeljku za omekšivač, sifon se mora očistiti.



- a) Pritisnite istačkano mjesto na sifonu u odjeljku za omekšivač i povucite prema sebi i uklonite ladicu za deterdžent.
- b) Podignite stražnji dio sifona kako biste ga uklonili kao što je prikazano.
- c) Operite ladicu za deterdžent i sifon u umivaoniku s dosta mlake vode. Da bi se spriječilo da ostaci dođu u kontakt s vašom kožom, očistite mašinu odgovarajućom četkom s rukavicama na rukama.
- d) Postavite sifon nazad u njegovo ležište na siguran način nakon čišćenja i vratite ladicu.

### 13.2 Čišćenje vrata za punjenje



- a) Nakon svakog pranja uvjerite se da nema stranih tvari ostavljenih u bubnju.
- b) Ako su začepljene rupe koje su prikazane na slici u nastavku, odblokirajte rupe pomoću čačkalice.
- c) Strane tvari će uzrokovati mrlje od hrđe u bubnju. Očistite mrlje sa površine bubnja koristeći sredstva za čišćenje za nerđajući čelik.
- d) Nikada nemojte koristiti čeličnu vunu ili žicu za suđe. To će oštetiti obojene, hromirane i plastične površine.

### 13.3 Čišćenje tijela i upravljačke ploče

- a) Prebrišite tijelo proizvoda sapunjavom vodom ili nekorozivnim blagim gel deterdžentima ako je potrebno, te posušite mekanom krpom.
- b) Koristite samo mekane i vlažne krpe da čistite upravljačku ploču.

## 13.4 Čišćenje filtera za ulaz vode

Na kraju svakog ventila za dovod vode na stražnjoj strani proizvoda nalazi se filter, kao i na kraju svakog crijeva za ulaz vode gdje su priključeni na slavinu. Ovi filteri sprječavaju da strane tvari i prljavština iz vode ulazi u proizvod. Filtere treba čistiti ako su zaprljani.

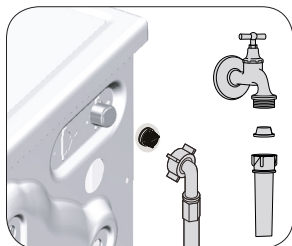

- a) Zatvorite slavine.
- b) Uklonite navrtke sa crijeva za dovod vode kako biste pristupili filterima na ventilima za ulaz vode. Očistite ih pomoću odgovarajuće četke. Ako su filteri previše prljavi, uklonite ih s njihovih mjesta pomoću kliješta i očistite na ovaj način.
- c) Izvadite filtere na ravnim krajevima crijeva za dovod vode zajedno sa zaptivačima i temeljito ih očistite pod mlazom vode.
- d) Vratite zaptivače i filtere pažljivo na njihova mjesta i ručno pritegnite navrtke crijeva.

## 13.5 Čišćenje filtera pumpe



**PAŽNJA!**

- Strane tvari koje ostanu u filteru pumpe mogu oštetiti vaš proizvod ili mogu izazvati probleme s bukom.
- U područjima gdje je smrzavanje moguće, slavina mora biti zatvorena, sistemsko crijevo mora biti uklonjeno i voda u proizvodu mora biti ispražnjena kada proizvod nije u upotrebi.



**NAPOMENA**

- Nakon svake upotrebe, isključite slavinu na koju je priključeno mrežno crijevo.

Sistem filtera u vašem proizvodu sprječava da čvrsti predmeti kao što su dugmad, kovanice i vlakna tkanine blokiraju rotor pumpe tokom pražnjenja vode za pranje. Stoga, voda će se cijediti bez ikakvih problema i vijek trajanja pumpe će se produžiti.

Ako proizvod ne uspije isprazniti vodu, filter pumpe je začepljen. Filter se mora očistiti kad god je začepljen ili svaka 3 mjeseca. Prvo se mora isprazniti voda da bi se očistio filter pumpe.

## 13.5.1 Čišćenje prljavih filtera



**PAŽNJA!**

- Temperatura vode u unutrašnjosti proizvoda može rasti i do 90 °C. Kako biste izbjegli rizik od opekotina, očistite filter nakon što se voda u proizvodu ohladi.

- a) Isključite proizvod iz utičnice.
- b) Otvorite poklopac filtera.

Otvorite poklopac filtera.

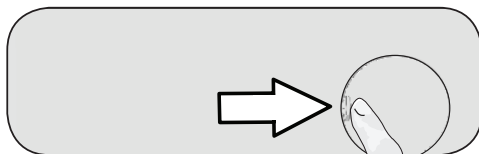

- c) Nastavite kako slijedi za pražnjenje vode.
  - Postavite veću posudu ispred filtera da biste pokupili vodu iz filtera.
  - Popustite filter pumpe okrećući ga suprotno od smjera kretanja kazaljke na satu dok voda ne počne isticati. Pokupite vodu koja ističe u posudu koju ste postavili ispred filtera. Uvijek imajte komad krpe pri ruci kako biste apsorbirali eventualno prolivenu vodu.
  - Okrenite i potpuno izvadite filter pumpe kada je voda iz proizvoda u potpunosti ispražnjena.

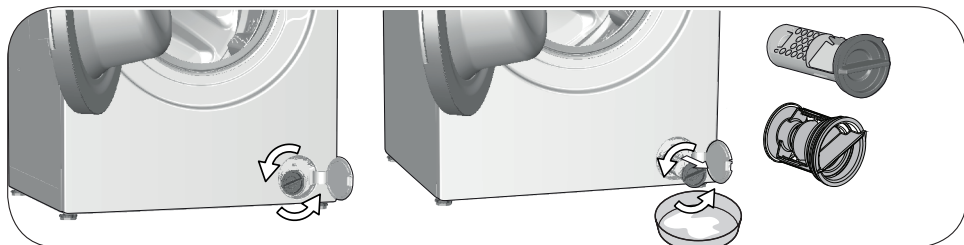

- d) Očistite sve ostatke unutar filtera kao i vlakna, ako ih ima, oko područja rotora pumpe.
- e) Postavite filter.
- f) Zatvorite poklopac filtera.

## 14. Otklanjanje smetnji

Problem	Uzrok	Rješenje
Programi se ne pokreću nakon zatvaranja vrata za punjenje.	Tipka Start / pauza / otkaži nije pritisnuta.	<ul style="list-style-type: none"> <li>• Pritisnite tipku Start / pauza / otkaži.</li> </ul>
	Možda će biti teško zatvoriti vrata za punjenje u slučaju prekomjernog punjenja.	<ul style="list-style-type: none"> <li>• Smanjite količinu rublja i uvjerite se da su vrata za punjenje ispravno zatvorena.</li> </ul>
Program se ne može pokrenuti niti odabrati.	Proizvod za pranje rublja se prebacio na režim samozaštite zbog problema s napajanjem (linijski napon, pritisak vode, itd).	<ul style="list-style-type: none"> <li>• Program je otkazan kada se proizvod isključi i ponovo uključi. Pritisnite i držite tipku On / Off tokom 3 sekunde.</li> </ul>
Voda u proizvodu.	Nešto vode je ostalo u proizvodu zbog postupaka kontrole kvaliteta u proizvodnji.	<ul style="list-style-type: none"> <li>• Ovo nije greška; voda ne šteti proizvodu.</li> </ul>
Proizvod ne prima vodu.	Slavina je isključena.	<ul style="list-style-type: none"> <li>• Uključite slavine.</li> </ul>
	Crijevo za ulaz vode je povijeno.	<ul style="list-style-type: none"> <li>• Ispravite crijevo.</li> </ul>
	Filter za ulaz vode je začepljen.	<ul style="list-style-type: none"> <li>• Očistite filter.</li> </ul>
	Vrata za punjenje nisu zatvorena.	<ul style="list-style-type: none"> <li>• Zatvorite vrata.</li> </ul>
Proizvod ne ispušta vodu.	Crijevo za vodu je začepljeno ili uvrnuto.	<ul style="list-style-type: none"> <li>• Očistite ili ispravite crijevo.</li> </ul>
	Filter pumpe je začepljen.	<ul style="list-style-type: none"> <li>• Očistite filter pumpe.</li> </ul>
Proizvod vibrira ili pravi buku.	Proizvod stoji neuravnoteženo.	<ul style="list-style-type: none"> <li>• Stabilizirajte proizvod podešavanjem nožica.</li> </ul>
	Tvrde tvari su ušle u filter pumpe.	<ul style="list-style-type: none"> <li>• Očistite filter pumpe.</li> </ul>
	Sigurnosni vijci za transport nisu uklonjeni.	<ul style="list-style-type: none"> <li>• Uklonite sigurnosne vijke za transport.</li> </ul>
	Količina rublja u proizvodu je možda premala.	<ul style="list-style-type: none"> <li>• Dodajte još rublja u proizvod.</li> </ul>
	Previše rublja je stavljeno u proizvod.	<ul style="list-style-type: none"> <li>• Izvadite nešto rublja iz proizvoda ili razaberite rukom da balansirate ravnomjerno u proizvodu.</li> </ul>
	Proizvod je naslonjen na kruti predmet.	<ul style="list-style-type: none"> <li>• Uvjerite se da proizvod nije naslonjen ni na šta.</li> </ul>
Pojavilo se curenje vode na dnu proizvoda.	Crijevo za vodu je začepljeno ili uvrnuto.	<ul style="list-style-type: none"> <li>• Očistite ili ispravite crijevo.</li> </ul>
	Filter pumpe je začepljen.	<ul style="list-style-type: none"> <li>• Očistite filter pumpe.</li> </ul>
Proizvod se zaustavio ubrzo nakon što je program počeo.	Proizvod se možda zaustavio privremeno zbog pada napona.	<ul style="list-style-type: none"> <li>• Proizvod će nastaviti s radom kada se napon vrati na normalan nivo.</li> </ul>
Proizvod direktno prazni vodu koju primi.	Crijevo za odvod nije na adekvatnoj visini.	<ul style="list-style-type: none"> <li>• Priključite crijevo za pražnjenje vode kao što je opisano u priručniku za korisnika.</li> </ul>



<b>Problem</b>	<b>Uzrok</b>	<b>Rješenje</b>
Ne može se vidjeti voda u proizvodu tokom pranja.	Voda se nalazi u nevidljivoj dijelu proizvoda.	<ul style="list-style-type: none"> <li>• <i>To nije greška.</i></li> </ul>
Vrata za punjenje nije moguće otvoriti.	Brava vrata za punjenje je aktivirana zbog nivoa vode u proizvodu.	<ul style="list-style-type: none"> <li>• <i>Ispraznite vodu pokretanjem pumpe ili programa obrtanja.</i></li> </ul>
	Proizvod zagrijava vodu ili je u ciklusu obrtanja.	<ul style="list-style-type: none"> <li>• <i>Sačekajte dok se program završi.</i></li> </ul>
	Vrata za punjenje se mogu zaglaviti uslijed pritiska kojem mogu biti izložena.	<ul style="list-style-type: none"> <li>• <i>Uхватite za ručku te gurnite i povucite vrata za punjenje da ih oslobodite i otvorite.</i></li> </ul>
	Ako nema napajanja, vrata za punjenje proizvoda se neće otvoriti.	<ul style="list-style-type: none"> <li>• <i>Da biste otvorili vrata za punjenje, otvorite poklopac filtera pumpe i povucite prema dolje ručku za slučaj nužde koja je smještena na stražnjoj strani pomenutog poklopca. Pogledajte odjeljak "Otvaranje vrata za punjenje u slučaju nestanka struje"</i></li> </ul>
Pranje traje duže nego što je to specificirano u priručniku za korisnika. (*)	Pritisak vode je slab.	<ul style="list-style-type: none"> <li>• <i>Proizvod čeka dok primi adekvatnu količinu vode da bi se spriječio loš kvalitet pranja zbog smanjene količine vode. Zbog toga je vrijeme pranja produženo.</i></li> </ul>
	Napon je nizak.	<ul style="list-style-type: none"> <li>• <i>Vrijeme pranja je produženo da bi se izbjegli loši rezultati pranja kada je napon napajanja nizak.</i></li> </ul>
	Ulazna temperatura vode je niska.	<ul style="list-style-type: none"> <li>• <i>Zahtijevano vrijeme za zagrijavanje vode se produžava tokom hladnih sezona. Također, vrijeme pranja je možda produženo da bi se izbjegli loši rezultati pranja.</i></li> </ul>
	Broj ispiranja i/ili količina vode za ispiranje je povećana.	<ul style="list-style-type: none"> <li>• <i>Proizvod povećava količinu vode za ispiranje kada je potrebno dobro ispiranje i dodaje još jedan korak ispiranja ako je potrebno.</i></li> </ul>
	Prekomjerno pjenjenje se pojavljuje i sistem za automatsku apsorpciju pjene se aktivira zbog korištenja prevelike količine deterđenta.	<ul style="list-style-type: none"> <li>• <i>Koristite preporučenu količinu deterđenta.</i></li> </ul>

<b>Problem</b>	<b>Uzrok</b>	<b>Rješenje</b>
Vrijeme programa se ne odbrojava. (Na modelima s displejom) (*)	Programator se može zaustaviti prilikom primanja vode.	<ul style="list-style-type: none"> <li>Indikator programatora neće odbrojavati dok proizvod prima adekvatnu količinu vode. Proizvod će sačekati dok ne primi dovoljnu količinu vode kako bi se izbjegli loši rezultati pranja zbog nedostatka vode. Indikator programatora će početi sa odbrojavanjem nakon ovoga.</li> </ul>
	Programator se može zaustaviti prilikom faze zagrijavanja.	<ul style="list-style-type: none"> <li>Indikator programatora neće odbrojavati dok proizvod ne dosegne odabranu temperaturu.</li> </ul>
	Programator se može zaustaviti prilikom faze obrtanja.	<ul style="list-style-type: none"> <li>Sistem za automatsku detekciju nebalansiranog punjenja je aktiviran zbog nebalansirane raspoređenosti rublja u proizvodu.</li> </ul>
Vrijeme programa se ne odbrojava. (*)	U proizvodu nije balansirano punjenje.	<ul style="list-style-type: none"> <li>Sistem za automatsku detekciju nebalansiranog punjenja je aktiviran zbog nebalansirane raspoređenosti rublja u proizvodu.</li> </ul>
Proizvod ne prebacuje na korak obrtanja. (*)	U proizvodu nije balansirano punjenje.	<ul style="list-style-type: none"> <li>Sistem za automatsku detekciju nebalansiranog punjenja je aktiviran zbog nebalansirane raspoređenosti rublja u proizvodu.</li> </ul>
	Proizvod neće obrtati ako voda nije potpuno ispražnjena.	<ul style="list-style-type: none"> <li>Provjerite filter i crijevo za pražnjenje.</li> </ul>
	Prekomjerno pjenjenje se pojavljuje i sistem za automatsku apsorpciju pjene se aktivira zbog korištenja prevelike količine deterdženta.	<ul style="list-style-type: none"> <li>Koristite preporučenu količinu deterdženta.</li> </ul>
Performanse pranja su loše: Rublje postaje sivo. (**)	Nedovoljna količina deterdženta je korištena tokom dugog perioda vremena.	<ul style="list-style-type: none"> <li>Koristite preporučenu količinu deterdženta koja je prikladna za tvrdoću vode i rublje.</li> </ul>
	Pranje je obavljeno na niskoj temperaturi dugo vremena.	<ul style="list-style-type: none"> <li>Odaberite pravilnu temperaturu za rublje koje treba prati.</li> </ul>
	Nedovoljna količina deterdženta je korištena s tvrdom vodom.	<ul style="list-style-type: none"> <li>Korištenje nedovoljne količine deterdženta s tvrdom vodom uzrokuje da prljavština pranja na tkaninu, a to pretvara tkaninu u sivu tokom vremena. Teško je eliminisati sivilo jednom kada se dogodi. Koristite preporučenu količinu deterdženta koja je prikladna za tvrdoću vode i rublje.</li> </ul>
	Korištena je prekomjerna količina deterdženta.	<ul style="list-style-type: none"> <li>Koristite preporučenu količinu deterdženta koja je prikladna za tvrdoću vode i rublje.</li> </ul>

<b>Problem</b>	<b>Uzrok</b>	<b>Rješenje</b>
Performanse pranja su loše: Mrlje traju ili rublje ne postaje bijelo. (**)	Korištena je nedovoljna količina deterdženta.	<ul style="list-style-type: none"> <li>• Koristite preporučenu količinu deterdženta koja je prikladna za tvrdoću vode i rublje.</li> </ul>
	Previše rublja je stavljeno.	<ul style="list-style-type: none"> <li>• Nemojte stavljati previše rublja u proizvod. Punite mašinu količinama koje su preporučene u „Tabeli programa i potrošnje“.</li> </ul>
	Pogrešan program i temperatura su odabrani.	<ul style="list-style-type: none"> <li>• Odaberite pravilan program i temperaturu za rublje koje treba prati.</li> </ul>
	Korištena je pogrešna vrsta deterdženta.	<ul style="list-style-type: none"> <li>• Koristite originalan deterdžent koji je prikladan za proizvod.</li> </ul>
	Korištena je prekomjerna količina deterdženta.	<ul style="list-style-type: none"> <li>• Stavite deterdžent u ispravan odjeljak. Nemojte miješati sredstvo za izbjeljivanje i deterdžent jedno s drugim.</li> </ul>
Performanse pranja su loše: Masne mrlje su se pojavile na rublju. (**)	Nije se obavljalo redovno čišćenje bubnja.	<ul style="list-style-type: none"> <li>• Čistite bubanj redovno.</li> </ul>
Performanse pranja su loše: Odjeća ima neugodan miris. (**)	Mirisi i slojevi bakterija se formiraju na bubnju kao rezultat kontinuiranog pranja na nižim temperaturama i/ili u kratkim programima.	<ul style="list-style-type: none"> <li>• Ostavite ladicu deterdženta kao i vrata za punjenje proizvoda odškrinuta nakon svakog pranja. Tako se vlažna okolina koja je pogodna za bakterije neće moći pojaviti u mašini.</li> </ul>
Boja na odjeći blijedi. (**)	Previše je rublja stavljeno.	<ul style="list-style-type: none"> <li>• Nemojte stavljati previše rublja u proizvod.</li> </ul>
	Deterdžent koji se koristi je vlažan.	<ul style="list-style-type: none"> <li>• Držite deterdžent zatvoren u okruženju u kojem nema vlage i nemojte ga izlagati prevelikim temperaturama.</li> </ul>
	Odabrana je viša temperatura.	<ul style="list-style-type: none"> <li>• Odaberite pravilan program i temperaturu u skladu s vrstom i stepenom zaprljanja rublja.</li> </ul>
Mašina za rublje ne ispire dobro.	Količina, marka i uslovi skladištenja deterdženta koji se koristi nisu prikladni.	<ul style="list-style-type: none"> <li>• Koristite deterdžent koji je prikladan za mašinu za pranje rublja i za vaše rublje. Držite deterdžent zatvoren u okruženju u kojem nema vlage i nemojte ga izlagati prevelikim temperaturama.</li> </ul>
	Deterdžent je stavljen u pogrešan odjeljak.	<ul style="list-style-type: none"> <li>• Ako je deterdžent stavljen u odjeljak za pretpranje iako ciklus pretpranja nije odabran, proizvod može uzeti ovaj deterdžent tokom koraka ispiranja ili omekšavanja. Stavite deterdžent u ispravan odjeljak.</li> </ul>
	Filter pumpe je začepljen.	<ul style="list-style-type: none"> <li>• Provjerite filter.</li> </ul>
	Crijevo za odvod je povijeno.	<ul style="list-style-type: none"> <li>• Provjerite crijevo za odvod.</li> </ul>

<b>Problem</b>	<b>Uzrok</b>	<b>Rješenje</b>
Rublje je postalo kruto nakon pranja. (**)	Korištena je nedovoljna količina deterdženta.	<ul style="list-style-type: none"> <li>• Korištenje nedovoljne količine deterdženta za tvrdoću vode može uzrokovati da rublje postane kruto tokom vremena. Koristite prikladnu količinu deterdženta u skladu s tvrdoćom vode.</li> </ul>
	Deterdžent je stavljen u pogrešan odjeljak.	<ul style="list-style-type: none"> <li>• Ako je deterdžent stavljen u odjeljak za pretpranje iako ciklus pretpranja nije odabran, proizvod može uzeti ovaj deterdžent tokom koraka ispiranja ili omekšavanja. Stavite deterdžent u ispravan odjeljak.</li> </ul>
	Deterdžent je pomiješan s omekšivačem.	<ul style="list-style-type: none"> <li>• Nemojte miješati omekšivač s deterdžentom. Operite i očistite ladicu vrućom vodom.</li> </ul>
Rublje ne miriše kao omekšivač. (**)	Deterdžent je stavljen u pogrešan odjeljak.	<ul style="list-style-type: none"> <li>• Ako je deterdžent stavljen u odjeljak za pretpranje iako ciklus pretpranja nije odabran, proizvod može uzeti ovaj deterdžent tokom koraka ispiranja ili omekšavanja. Operite i očistite ladicu vrućom vodom. Stavite deterdžent u ispravan odjeljak.</li> </ul>
	Deterdžent je pomiješan s omekšivačem.	<ul style="list-style-type: none"> <li>• Nemojte miješati omekšivač s deterdžentom. Operite i očistite ladicu vrućom vodom.</li> </ul>
Ostaci deterdženta u ladici za deterdžent. (**)	Deterdžent je stavljen u mokru ladicu.	<ul style="list-style-type: none"> <li>• Posušite ladicu za deterdžent prije stavljanja deterdženta.</li> </ul>
	Deterdžent je postao vlažan.	<ul style="list-style-type: none"> <li>• Držite deterdžent zatvoren u okruženju u kojem nema vlage i nemojte ga izlagati prevelikim temperaturama.</li> </ul>
	Pritisak vode je slab.	<ul style="list-style-type: none"> <li>• Provjerite pritisak vode.</li> </ul>
	Deterdžent u odjeljku glavnog pranja je postao mokr tokom uzimanja vode za pretpranje. Rupice u odjeljku za deterdžent su začepljene.	<ul style="list-style-type: none"> <li>• Provjerite rupice i očistite ih ako su začepljene.</li> </ul>
	Javio se problem s ventilima ladice za deterdžent.	<ul style="list-style-type: none"> <li>• Pozovite ovlaštenog servisnog zastupnika.</li> </ul>
	Deterdžent je pomiješan s omekšivačem.	<ul style="list-style-type: none"> <li>• Nemojte miješati omekšivač s deterdžentom. Operite i očistite ladicu vrućom vodom.</li> </ul>
	Nije se obavljalo redovno čišćenje bubnja.	<ul style="list-style-type: none"> <li>• Čistite bubanj redovno.</li> </ul>

<b>Problem</b>	<b>Uzrok</b>	<b>Rješenje</b>
Previše pjene se formira u proizvodu. (**)	Neprikladni deterđženti su korišteni za mašinu za pranje rublja.	• Koristite deterđžente koji su prikladni za mašinu za pranje rublja.
	Korištena je prekomjerna količina deterđženta.	• Koristite samo dovoljnu količinu deterđženta.
	Deterđžent je skladišten u nepodesnim uslovima.	• Skladištite deterđžent u zatvorenom i suhom mjestu. Nemojte skladištiti u previše toplim mjestima.
	Neko mrežasto rublje poput tila može pjeniti previše zbog svoje strukture.	• Koristite manje količine deterđženta za ovu vrstu stvari.
	Deterđžent je stavljen u pogrešan odjeljak.	• Stavite deterđžent u ispravan odjeljak.
	Proizvod uzima rano omekšivač.	• Možda je problem u ventilima ili u ladici za deterđžent. Pozovite ovlaštenog servisnog zastupnika.
Pjena se prelijeva van iz ladice za deterđžent.	Korišteno je previše deterđženta.	• Pomiješajte 1 kašiku omekšivača sa ½ l vode i uspite u glavni odjeljak ladice za deterđžent.
		• Stavite deterđžent u proizvod prikladno programima i maksimalnom punjenju naznačenim u "Tabeli programa". Kada koristite dodatne hemikalije (odstranjivači mrlja, izbjeljivači itd.), smanjite količinu deterđženta.
Rublje ostaje mokro po završetku programa. (*)	Prekomjerno pjenjenje se pojavljuje i sistem za automatsku apsorpciju pjene se aktivira zbog korištenja prevelike količine deterđženta.	• Koristite preporučenu količinu deterđženta.
(*) Proizvod ne prebacuje na fazu obrtanja kada rublje nije jednako raspoređeno u bubnju da bi se spriječilo bilo kakvo oštećenje proizvoda i njegovog okruženja. Rublje bi trebalo biti ponovo raspoređeno i okrenuto.		
(**) Nije se obavljalo redovno čišćenje bubnja. Čistite bubanj redovno.		



**PAŽNJA!**

- Ako ne možete eliminisati problem iako se pridržavate uputstava iz ovog dijela, obratite se svom trgovcu ili ovlaštenom servisnom zastupniku. Nikada ne pokušavajte sami popraviti proizvod koji ne funkcioniše.







[www.beko.com](http://www.beko.com)