



Mašina za sušenje rublja

Korisnički priručnik

Tharësja

Manuali i përdoruesit



DS 8440 SXW



BS / AL

2960312959_BS/010221.1434

Prvo pročitajte ovaj priručnik za korisnika!

Poštovani korisniče,
Hvala što ste odabrali proizvod Beko. Nadamo se da će vam vaš proizvod, koji je proizveden s visokim kvalitetom i tehnologijom, dati najbolje rezultate. Mi vam savjetujemo da pažljivo pročitate ovaj priručnik i drugu prateću dokumentaciju prije korištenja vašeg proizvoda i čuvajte ga radi buduće upotrebe. Ako predate proizvod nekom drugom, predajte također i ovaj priručnik. Obratite pažnju na sve detalje i upozorenja navedena u ovom priručniku za korisnika i slijedite uputstva data u istom. Koristite ovaj priručnik za korisnika za model koji je naznačen na naslovnoj stranici.



- Pročitajte uputstva.

Objašnjenje simbola

Kroz ovaj priručnik za korisnika korišteni su sljedeći simboli:



OPASNOST!

- Upozorenje za strujni udar.



OPASNOST!

- Upozorenje za opasnost od požara.



UPOZORENJE!

- Upozorenje za opasne situacije po pitanju života i imovine.



UPOZORENJE!

- Upozorenje za vruće površine.



UPOZORENJE!

- Upozorenje protiv opasnosti od UV zračenja.



NAPOMENA

- Važne informacije ili korisni savjeti o upotrebi.



Materijali za pakovanje proizvoda su proizvedeni od reciklirajućih materijala u skladu s našim državnim propisima za okoliš.

Nemojte odlagati otpadnu ambalažu zajedno s kućnim otpadom ili drugim otpadima, bacite je na mjesta predviđena za prikupljanje određena od strane lokalnih vlasti.



1 Važna uputstva za sigurnost i okoliš



NAPOMENA

- Ovaj odjeljak sadrži sigurnosna uputstva koja će pomoći u zaštiti od rizika lične povrede ili oštećenja imovine. Nepridržavanje ovih uputstava će poništiti svaku garanciju.

1.1 Opća sigurnost



UPOZORENJE!

Ovaj uređaj ne smiju da koriste djeca mlađa od 8 godina, kao ni osobe sa ograničenim fizičkim ili mentalnim sposobnostima, niti osobe koje nemaju dovoljno znanja ili iskustva u korišćenju ovog uređaja, osim ako su pod nadzorom osobe koja je odgovorna za njihovu bezbjednost i ako su od nje dobile uputstva o pravilnom korišćenju ovog proizvoda. Djeca se ne smiju igrati sa uređajem. Djeca ne smiju čistiti ili održavati aparat bez odgovarajućeg nadzora. Djeca manje od 3 godina treba držati dalje, osim ako nisu pod stalnim nadzorom.

- Podesive nožice ne bi trebalo uklanjati. Praznina između sušilice i poda ne bi trebala biti reducirana materijalima kao što su tepih, drvo i traka. To će uzrokovati probleme sa sušilicom.



UPOZORENJE!

Neka postupke ugradnje i popravke uvijek obavlja ovlaštenu servis. Proizvođač neće biti odgovoran za štete koje mogu nastati iz postupaka koje su obavljale neovlaštene osobe.

- Nikada nemojte prati sušilicu prskanjem ili polijevanjem vode po njoj! Postoji opasnost od strujnog udara!

Za proizvode s funkcijom pare:



UPOZORENJE!

- Koristite samo destiliranu vodu ili vodu kondenzovanu u rezervoaru za vodu mašine u parnim programima. Ne koristite gradsku vodu ili aditive. Kad koristite kondenzovanu vodu u spremniku za vodu, ona treba biti filtrirana i očišćena od vlakana
- Nemojte otvarati vrata kad je program s parom u toku. Može doći do izbacivanja vruće vode.
- Prije nego što stavite rublje na program s parom, trebate ukloniti mrlje.
- U paru možete staviti samo rublje koje nije prljavo ili umrljano nego prožeto neprijatnim mirisom ili na program (otklanjanja mrlja).
- Nemojte koristiti bilo koji set za hemijsko čišćenje ili dodatne materijale u programu s parom ili u bilo kojem programu.

1.1.1 Električna sigurnost



OPASNOST!

- **Uputstva za električnu sigurnost treba slijediti kad je uspostavljena električna veza za vrijeme instalacije.**
- **Uređaj se ne smije napajati putem vanjskog uklopnog uređaja, kao što je programator, ili povezati na krug koji se redovno uključuje ili isključuje preko drugog uređaja.**
- Spojite sušilicu na uzemljenu utičnicu koja je zaštićena osiguračem vrijednosti specificirane na etiketi. Neka instalaciju uzemljenja obavi kvalificirani električar. Naša kompanija neće biti odgovorna za bilo kakva oštećenja koja nastanu kad se sušilica koristi bez uzemljenja u skladu sa lokalnim propisima.
- Napon i dozvoljena zaštita osiguračem su navedeni na naljepnici o tipu.
- Napon koji je naveden na naljepnici o tipu mora biti jednak vašem mrežnom naponu.
- Isključite sušilicu iz utičnice kada nije u upotrebi.
- Isključite sušilicu sa napajanja tokom instalacije, održavanja, čišćenja i radova na popravci.
- Ne dodirujte utikač mokrim rukama! Nikada ne isključujte iz utičnice povlačeći za kabal, uvijek povlačite hvatajući za utikač.



OPASNOST!

- Nemojte koristiti produžni kabal, višestruke utikače ili adaptere da biste priključili sušilicu na napajanje da bi se smanjio rizik od požara i strujnog udara.
- Utikač napojnog kabla mora biti lako dostupan nakon ugradnje.
- **Oštećen napojni kabal bi trebalo zamijeniti uz obavještenje ovlaštenom servisu.**
- **Ako je sušilica u kvaru, ne smije se puštati u rad dok je ne popravi ovlašten servisni zastupnik! Postoji opasnost od električnog udara!**

1.1.2 Sigurnost proizvoda



UPOZORENJE!

- Obezbjedite da dovod vazduha na mašini za sušenje bude otvoren i dobro provjetren.
- Proizvod sadrži rashladno sredstvo R290.
- R290 je ekološko, ali zapaljivo rashladno sredstvo.
- Proizvod udaljite od potencijalnih izvora toplote koji mogu izazvati paljenje.



OPASNOST!

- Može se dogoditi da se rublje pregrije u sušilici ako otkažete program ili u slučaju nestanka struje dok sušilica radi, ova koncentracija toplote može uzrokovati sagorijevanje i požar, zato uvijek aktivirajte program ventiliranja da rashladi ili brzo uklonite svo rublje iz sušilice kako biste ga zakačili radi sušenja i oslobodili toplote.
- Stvari koje treba uzeti u obzir kad je u pitanju opasnost od požara:
- Dolje navedeno rublje ili stavke ne smiju se sušiti u sušilici zbog opasnosti od požara:
- Neoprane stavke rublja
- Predmeti zaprljani uljem, acetonom, alkoholom, lož uljem, kerozinom, sredstvima za uklanjanje mrlja, terpentinom, parafinom, sredstvima za uklanjanje parafina, benzinom, voskom ili sredstvima za uklanjanje voska moraju se oprati u toploj vodi sa mnogo deterdženta prije sušenja u mašini za sušenje.
- Iz tog razloga, posebno stavke koje sadrže gore specificirane mrlje moraju biti oprane vrlo dobro, da bi se to uradilo koristite adekvatan deterdžent i odaberite pranje s visokom temperaturom.



OPASNOST!

- Dolje specificirano rublje ili stavke ne smiju se sušiti u sušilici zbog opasnosti od požara:
- Odjevni predmeti ili jastuci s gumenom pjenom (lateks pjena), kape za tuširanje, voodotporni tekstili, materijali s gumenim ojačanjem i jastučice s gumenom pjenom.
- Odjeća očišćena s industrijskim hemikalijama.
- Predmeti poput upaljača, šibica, kovanica, metalnih dijelova, igala itd. mogu oštetiti bubanj ili dovesti do problema u funkcioniranju. Stoga provjerite svo rublje koje ćete stavljati u vašu sušilicu.



OPASNOST!

- Nikada ne zaustavljajte sušilicu prije završetka programa. Ako to morate učiniti, uklonite brzo svo rublje i ostavite ga vani kako bi se oslobodilo toplote.
- Odjeća koja nije adekvatno oprana može se sama zapaliti i čak se može zapaliti nakon što se sušenje završi.
- Morate obezbijediti dovoljno ventilacije da bi se spriječili plinovi koji izlaze iz uređaja koji rade s drugim vrstama goriva uključujući i otvoreni plamen da se nakupljaju u prostoriji zbog efekta povratnog paljenja.



UPOZORENJE!

- Donje rublje koje sadrži metalna ojačanja ne bi se smjelo sušiti u sušilici. Sušilica može biti oštećena ako se metalna ojačanja olabave i otpadnu tokom sušenja.



NAPOMENA

- Koristite omekšivače ili slične proizvode u skladu s uputstvima od njihovih proizvođača.
- Uvijek očistite filter za vlakna/dlačice prije ili poslije svakog punjenja. Nikada nemojte rukovati sušicom bez postavljenog filtera za vlakna/dlačice.



UPOZORENJE!

- Nikada ne pokušavajte sami popravljati sušilicu. Nemojte izvoditi bilo kakve postupke popravke ili zamjene na proizvodu čak i ako znate ili imate sposobnost da izvršite zahtijevani postupak osim u slučaju da je to jasno predloženo u uputstvu za rukovanje ili objavljenom servisnom priručniku. U suprotnom, dovodite svoj život i živote drugih ljudi u opasnost.
- Tu ne smiju biti vrata koja se zaključavaju, klizna vrata ili vrata na baglamama koja mogu blokirati otvore vrata za punjenje u mjestu gdje će vaša sušilica biti postavljena.
- Postavite vašu sušilicu na mjesta koja su pogodna za kućnu upotrebu. (Kupatilo, zatvoreni balkon, garaža itd.)
- Osigurajte da kućni ljubimci ne ulaze u sušilicu. Provjerite unutrašnjost sušilice prije puštanja u rad.
- Nemojte se naslanjati na vrata za punjenje vaše sušilice kada su otvorena, inače bi se mogla prevrnuti.
- Ne smije se dozvoliti da se vlakna/dlačice nakupljaju oko sušilice.
- Sušilica se ne koristi ako su za čišćenje korištene industrijske hemikalije.
- Omekšivače za tkanine ili slične proizvode treba koristiti prema uputstvu proizvođača tih proizvoda.
- Izduvni zrak se ne smije ispuštati u dimnjak koji se koristi za ispuštanje izduvnih gasova iz uređaja koji imaju proces sagorijevanja plina ili drugih goriva.

1.2 Montiranje na mašinu za pranje rublja

- Pribor za fiksiranje bi se trebao koristiti između ove dvije mašine kada se sušilica postavlja iznad mašine za pranje rublja. Uređaj koji se montira mora biti ugrađen od strane ovlaštenog servisnog zastupnika.
- Ukupna težina mašine za pranje rublja i sušilice - pod punim opterećenjem - kada su postavljene jedna na drugu dostiže približno 180 kilograma. Postavite proizvode na čvrsto tlo koje ima dovoljan kapacitet nosivosti!



UPOZORENJE!

- Mašina za pranje rublja ne može biti postavljena na sušilicu. Obratite pažnju na gornja upozorenja tokom ugradnje vaše mašine za pranje rublja.

Tabela ugradnje za mašinu za pranje rublja i sušilicu

Dubina sušilice	Dubina mašine za pranje rublja			
	62 cm	60 cm	54 cm	< 50 cm
54 cm	Može se ugraditi		Ne može se ugraditi	
60 cm	Može se ugraditi		Ne može se ugraditi	

1.3 Namijenjena upotreba

- Sušilica je dizajnirana za upotrebu u domaćinstvu. Nije pogodna za komercijalnu upotrebu i ne smije biti korištena izvan svoje namijenjene upotrebe.
- Koristite sušilicu samo za sušenje rublja sa odgovarajućom oznakom.
- Proizvođač se odriče bilo kakve odgovornosti nastale usljed nepravilne upotrebe ili transporta.
- Vijek trajanja sušilice koju ste kupili je 10 godina. Tokom ovog perioda, originalni dijelovi će biti dostupni za ispravan rad sušilice.

1.4 Sigurnost djece

- Materijali za pakovanje su opasni za djecu. Držite materijale za pakovanje dalje od djece.
- Električni proizvodi su opasni za djecu. Držite djecu dalje od uređaja dok radi. Nemojte im dozvoliti da čeprkaju po sušilici. Koristite dječiju bravu da biste spriječili da djeca čeprkaju po sušilici.



NAPOMENA

Dječija brava se nalazi na kontrolnoj ploči.
(vidi dječiju bravu)

- Držite vrata za punjenje zatvorenim čak i kada sušilica nije u upotrebi.

1.5 Usklađenost s WEEE propisima i odlaganje otpadnog proizvoda



Ovaj proizvod je u skladu sa EU WEEE Direktivom (2012/19/EU). Ovaj proizvod posjeduje klasifikacijski simbol za otpadnu električnu i elektroničku opremu (WEEE).

Ovaj proizvod je proizveden od visoko kvalitetnih dijelova koji se mogu ponovo upotrijebiti i koji su pogodni za recikliranje. Nemojte odlagati otpadni proizvod s običnim kućnim i drugim otpadima čiji je vijeka trajanja prošao. Odnosite taj otpad na odlagalište za reciklažu električne i elektroničke opreme. Molimo vas posavjetujte se sa lokalnim institucijama da saznate gdje se nalaze ova odlagališta



OPASNOST!

- R290 je zapaljivo rashladno sredstvo. Zbog toga pazite da se sistem i cijevi ne oštete tijekom rada i rukovanja.
- Proizvod udaljite od potencijalnih izvora toplote koji mogu izazvati paljenje u slučaju oštećenja.
- Ne odlažite proizvod tako što ćete ga spaljivati.

1.6 Usklađenost sa RoHS Direktivom:

Proizvod koji ste kupili je u skladu sa EU RoHS Direktivom (2011/65/EU). On ne sadrži nikakve štetne i zabranjene materijale specificirane u ovoj Direktivi.

1.7 Informacije o pakovanju

Materijali za pakovanje proizvoda su proizvedeni od reciklirajućih materijala u skladu s našim državnim propisima za okoliš. Nemojte odlagati materijale za pakovanje zajedno s kućnim ili drugim otpadom. Odnosite ih na mjesta za odlaganje materijala za pakovanje koja su određena od strane lokalnih vlasti.

1.8 Tehničke specifikacije

BS

Visina (min. / max.)	84,6 cm / 86,6 cm*
Širina	59,7 cm
Dubina	60,9 cm
Kapacitet (max.)	8 kg**
Neto težina (\pm %10)	44 kg
Napon	Vidi naljepnicu o tipu***
Ulazna nazivna snaga	
Oznaka modela	

* Min. visina: Visina sa zatvorenim podesivim nožicama.

Maks. visina: Visina s maksimalno otvorenim podesivim nožicama.

** Težina rublja za sušenje prije pranja.

*** Oznaka se nalazi iza vrata za punjenje.



NAPOMENA

- Tehničke specifikacije sušilice su podložne specifikaciji bez najave za poboljšanje kvaliteta proizvoda.
- Slike u ovom priručniku su šematske i moguće je da ne dogovaraju tačno ovom proizvodu.
- Vrijednosti navedene na oznakama na sušilici ili u drugoj objavljenoj dokumentaciji koja prati sušilicu su dobivene u laboratoriji u skladu s odgovarajućim standardima. Ovisno o uslovima rada i okoline sušilice, ove vrijednosti mogu varirati.

2 Vaša sušilica

2.1 Pregled

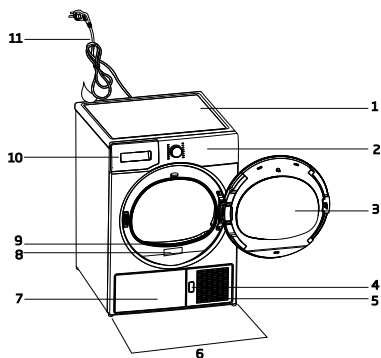

1. Gornja ploča
2. Upravljačka ploča
3. Otvorena vrata
4. Dugme za otvaranje
5. Rešetke za ventilaciju
6. Podesive nožice
7. U modelima gdje je rezervoar smješten ispod, rezervoar za vodu se nalazi unutra.
8. Naljepnica o tipu
9. Filter za prljavštinu
10. Ladica rezervoara (u modelima gdje je rezervoar smješten iznad)
11. Kabl za napajanje

2.2 Sadržaj pakovanja

	1. Crijevo za pražnjenje vode *		6. Kontejner za punjenje vode*
	2. Rezervna spužva ladiće filtera*		7. Čista voda*
	3. Priručnik za korisnika		8. Grupa mirisnih kapsula*
	4. Korpa za sušenje*		9. Četka*
	5. Priručnik za korisnika za korpu za sušenje*		10. Platneni filter*

*Moguće je da bude isporučena uz vašu mašinu ovisno o njenom modelu.

3 Ugradnja

Prije pozivanja najbližeg ovlaštenog servisa radi ugradnje sušilice, uvjerite se da su električna instalacija i odvod vode odgovarajući u odnosu na priručnik za korisnika. Ako nisu odgovarajući, kontaktirajte kvalifikovanog električara i tehničara kako bi napravili neophodne prepravke.



NAPOMENA

- Priprema mjesta za sušilicu kao i električna instalacija i odvod otpadne vode su odgovornost kupca.



UPOZORENJE!

- Prije ugradnje, vizualno provjerite da li je sušilica imala bilo kakav nedostatak na sebi. Ako je sušilica oštećena, nemojte je ugrađivati. Oštećeni proizvodi predstavljaju opasnost za vašu sigurnost.
- Neka vaša sušilica odstoji 12 sati prije nego je počnete koristiti.

3.1 Odgovarajuće mjesto ugradnje

Postavite sušilicu na stabilnu i ravnu površinu. Sušilica je teška. Nemojte je pomjerati sami.

- Rukujte vašom sušilicom u dobro ventiliranoj prostoriji bez prašine.
- Praznina između sušilice i podne površine ne bi trebala biti reducirana materijalima kao što su tepih, drvo i traka.
- Nemojte pokrivati ventilacione rešetke sušilice.
- Tu ne smiju biti vrata koja se zaključavaju, klizna vrata ili vrata na baglamama koja mogu blokirati otvore vrata za punjenje u mjestu gdje će vaša sušilica biti postavljena.
- Jednom kada se sušilica postavi, trebala bi ostati na istom mjestu gdje su urađeni priključci. Kada se vrši ugradnja sušilice, uvjerite se da njen stražnji zid ništa ne dodiruje (slavinu, utičnicu itd.).
- Postavite sušilicu barem 1 cm odmaknutu od rubova drugog namještaja.

- Vaša sušilica može raditi pri temperaturama između +5 °C i +35°C. Ako radni uslovi budu izvan ovog opsega, rad sušilice će biti nepovoljno pogođen i može doći do oštećenja.
- Stražnji dio mašine za sušenje se treba postaviti prema zidu.



OPASNOST!

Nemojte stavljati sušilicu na napojni kabal.

*** Ne uzimajte u obzir sljedeće upozorenje ako sistem vašeg proizvoda ne sadrži R290**



DANGER!

- Proizvod sadrži rashladno sredstvo R290.*
- R290 je ekološko, ali zapaljivo rashladno sredstvo.*
- Obezbedite da dovod vazduha na mašini za sušenje bude otvoren i dobro provjetren.*
- Udaljite potencijalne izvore plamena od mašine za sušenje.*

3.2 Uklanjanje sklopa za siguran transport



UPOZORENJE!

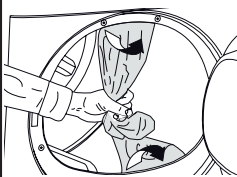

Uklonite sklop za siguran transport prije korištenja sušilice po prvi put. Ako se može zamijeniti strana otvaranja vrata na vašem uređaju, vidi uputstvo za montiranje na suprotnu stranu.

3.3 Priklučivanje na odvod

Možete direktno isprazniti akumuliranu vodu kroz crijevo za pražnjenje vode koje je isporučeno uz vaš proizvod umjesto periodičnog pražnjenja vode nakupljene u spremniku za vodu.

Priključivanje crijeva za pražnjenje vode

	<p>1-2 Povucite rukom crijevo iza sušilice kako biste ga razdvojili od mjesta gdje je spojeno. Nemojte koristiti nikakve alate da uklonite ovo crijevo.</p> <p>3 Spojite jedan kraj crijeva za pražnjenje koje je isporučeno uz vašu sušilicu na mjesto za priključivanje s kojeg ste uklonili crijevo proizvoda iz prethodnom koraku.</p> <p>4 Spojite drugi kraj crijeva za pražnjenje direktno s odvodom otpadnih voda vode ili na umivaonik.</p>
--	---

- Mi preporučujemo nošenje sušilice u uspravnom položaju. Ako nije moguće da se mašina nosi u uspravnom položaju, mi preporučujemo da se ona nosi nagnuta na desnu stranu kada gledate s prednje strane.

3.6 Zvukovi upozorenja

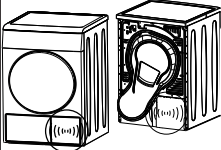
	NAPOMENA
	<ul style="list-style-type: none">• Normalno je da se čuje zvuk metala iz kompresora ponekad tokom rada.
	<ul style="list-style-type: none">• Voda koja se nakuplja tokom rada se pumpa u spremnik za vodu. Normalno je da se čuje zvuk pumpanja tokom ovog procesa.

3.7 Mijenjanje lampice za osvjtljenje

U slučaju da se lampica za osvjtljenje koristi u sušilici. Za promjenu lampice/LED koja se koristi za osvjtljenje vašoj sušilici, pozovite ovlašteni servis. Lampica(e) koja se koristi u ovom uređaju nije pogodna za osvjtljenje prostorija u domaćinstvu. Namjena ove lampice je da pomogne korisniku da postavi veš u mašinu za sušenje na ugodan način. Svjetiljke korištene u ovom uređaju moraju izdržati ekstremne fizičke uvjete kao što su vibracije i temperatura iznad 50 °C.

	NAPOMENA
<p>Crijevo za odvod vode bi trebalo biti pričvršćeno na maksimalnoj visini od 80 cm.</p> <ul style="list-style-type: none">• Pobrinite se da se ne staje na crijevo za pražnjenje i da ono nije savijeno između odvoda i mašine.• Ako postoji pakovanje s dodatnim priborom koje je isporučeno s vašim proizvodom, vidite detaljan opis.	

3.4 Podešavanje nožica

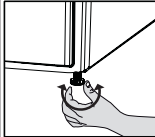
	<p>Okrenite nožice na lijevu ili desnu stranu dok sušilica ne bude stajala ravno i čvrsto.</p>
---	--

3.5 Transport sušilice

Ispraznite svu vodu koja je ostala u sušilici. Ako je urađen direktni priključak za pražnjenje vode, tada uklonite priključke crijeva.

	UPOZORENJE!
--	--------------------

4 Priprema

4.1 Rublje koje je pogodno za sušenje u sušilici

Uvijek se držite uputstava navedenih na etiketama odjeće. Sušite samo veš na čijoj etiketi stoji da je prikladan za sušenje u sušilici.

4.2 Rublje koje nije pogodno za sušenje u sušilici



Stvari sa ovim simbolom se ne smiju sušiti u sušilici.



NAPOMENA

- Nježne vezene tkanine, vunena, svilena odjeća, osjetljiva i vrijedna tkanina, hermetičke predmeti i zavjese od tila nisu pogodni za sušenje u mašini.

4.3 Priprema rublja za sušenje

- Rublje može biti zapleteno jedno s drugim nakon pranja. Raspeljajte rublje prije nego ga stavite u sušilicu.
- Odjeću koja ima metalne dodatke poput zatvarača, sušite tako što ćete je izvrtiti.
- Zatvorite zatvarače, kukice i kopče i dugmad na posteljini.

4.4 Stvari koje treba uraditi radi uštede energije

- Centrifugirajte vaše rublje na najvišoj mogućoj brzini prilikom pranja. Stoga, vrijeme sušenja se skraćuje i potrošnja energije je smanjena.
- Razvrstajte rublje ovisno o njegovoj vrsti i debljini. Sušite zajedno istu vrstu rublja. Na primjer tanke kuhinjske krpe i stolnjaci se suše brže nego debeli veliki ručnici.
- Slijedite uputstva u priručniku za korisnika za odabir programa.
- Nemojte otvarati vrata za punjenje na mašini tokom sušenja, osim ako je to neophodno. Ako morate zaista otvoriti vrata za punjenje, nemojte ih držati otvorenim duže vremena.

- Nemojte dodavati mokro rublje dok je sušilica u funkciji
- Za modele s jedinicom za kondenzatora: redovno očistite kondenzator jednom mjesečno ili nakon svakih 30 korištenja.
- Povremeno čistite filter kada na njemu postoji vidljivo gomilanje vazduha ili kada se upali simbol, ako postoji simbol za upozorenje na čišćenje ladice filtera.
- Za modele sa jedinicom za ispuštanje pare: slijedite instrukcije za spajanje dimnjaka i čistite ga.
- Za vrijeme procesa sušenja, dobro prozračite sobu gdje radi vaša sušilica.

4.5 Kapacitet ispravnog punjenja

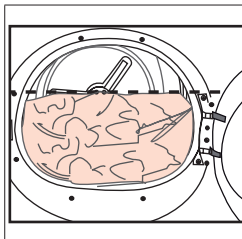

Slijedite uputstva iz "Tabela odabira programa i potrošnje". Nemojte puniti više nego što je navedeno kao vrijednost kapaciteta u datoj tabeli.

Sljedeće težine su date kao primjeri.

Rublje	Približne težine (g)*	Rublje	Približne težine (g)*
Pamučni štepuni prekrivači (dupli)	1500	Bluze	150
Pamučni štepuni prekrivači (pojedinačni)	1000	Pamučne košulje	300
Posteljina (dupla)	500	Košulje	250
Posteljina (pojedinačna)	350	Pamučne haljine	500
Veliki stolnjaci	700	Haljine	350
Mali stolnjaci	250	Farmerice	700
Kuhinjske salvete	100	Maramice (10 komada)	100
Veliki ručnici	700	Majice	125
Mali ručnici	350		

* Težina rublja za sušenje prije pranja.

5 Rukovanje proizvodom

5.1 Kontrolna tabla

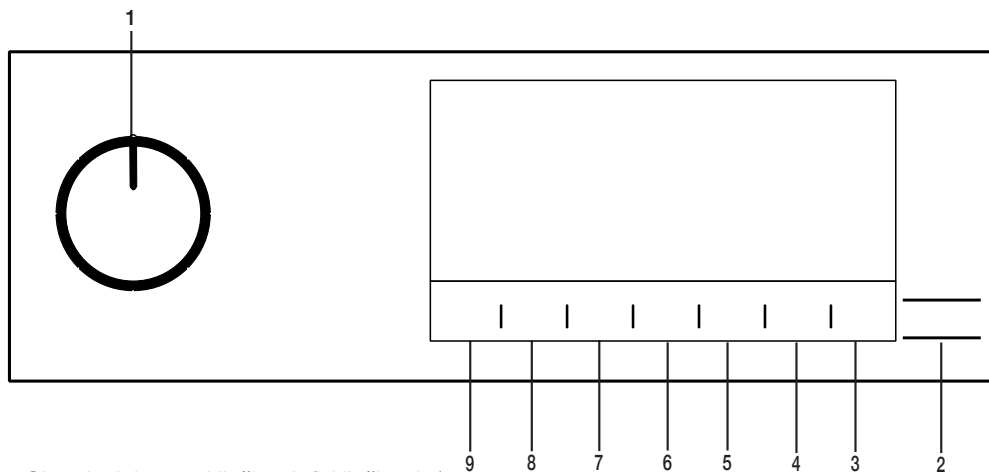

1. Okrugla tipka za uključivanje/isključivanje/ izbor programa.
2. Gumb pokretanja/pripravnosti.
3. Gumb za osvetljenje bubnja.
4. Gumb podešavanja vremena završetka.
5. Gumb prilagođavanja vremena trajanja programa.

6. Gumb za odabir niske temperature.
7. Gumb za zvučno upozorenje i odabir zaključavanje zbog djece.
8. Gumb za odabir sprječavanja gužvanja.
9. Dugme za izbor nivoa sušenja.

5.2 Simboli

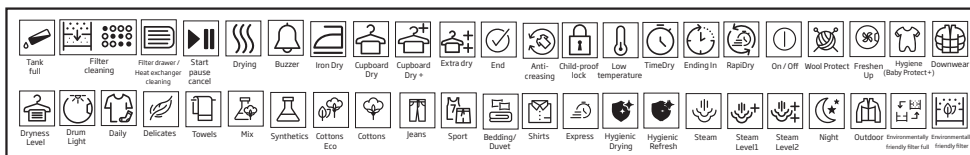

5.3. Priprema mašine za sušenje

- Uključite mašinu za sušenje u struju
- Otvorite vrata za punjenje.
- Stavite veš umašinu za sušenje bez da se zaglavi.
- Gurnite i zatvorite vrata za punjenje.

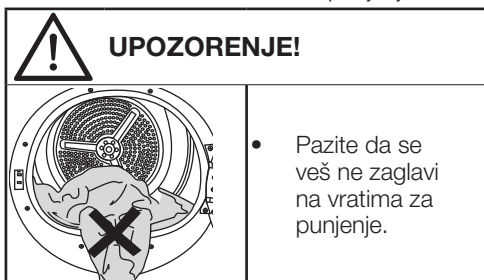

- Kada izaberete željeni program pomoću dugmeta za uključivanje/isključivanje/ biranje programa, mašina će se uključiti.



NAPOMENA!

- Izbor programa pomoću dugmeta za uključivanje/isključivanje/biranje programa ne znači da je program počeo. Pritisnite tipku početak/pripravnost da biste pokrenuli program.

5.4 Tabela izbora programa i potrošnje

BS				
Programi	Opis programa	Kapacitet (kg)	Brzina centrifugiranja u mašini za pranje rublja (min)	Vrijeme sušenja (minute)
Pamuk	Na ovom ciklusu možete sušiti pamučne tkanine otporne na toplinu. Treba izabrati postavku sušenja koja odgovara debljini predmeta koji se suše i željenoj razini suhoće.	8	1000	210
Pamuk Eco	Jednoslojne ležerne pamučne tkanine suše se na najekonomičniji mogući način.	8	1000	197
Pamuk, sušenje za peglanje	Jednoslojne ležerne pamučne tkanine suše se tako da ostanu malo vlažne i da budu spremne za glačanje.	8	1000	145
Sintetika	Na ovom ciklusu možete sušiti sve vaše sintetičke tkanine. Treba izabrati postavku sušenja koja odgovara željenoj razini suhoće.	4	800	70
Miješana odjeća (Mix)	Koristite ovaj program da zajedno sušite neobojeno sintetičko i pamučno rublje. Ovim programom se može sušiti sportska odjeća i odjeća za fitness.	4	1000	115
Ručnik	Sušenje ručnika poput kuhinjskih ručnika, ručnika za kupanje i ručnika za ruke.	5	1000	175
Njega osjetljive odjeće	U ovom programu na niskoj temperaturi možete sušiti osjetljivi veš ili veš sa simbolom ručnog pranja (svilene bluze, tanko donje rublje itd).	2	1200	55
Dnevno	S ovim programom možete osušiti i pamučni i sintetički veš. Ovim programom se može sušiti sportska odjeća i odjeća za fitness.	4	1000	110
Stalak za sušenje / Vremensko sušenje	Možete birati među vremenskim programima između 10 i 160 minuta da biste postigli željeni nivo sušenja na niskim temperaturama. Na ovom programu rad sušilice traje tokom podešenog vremena, nezavisno od suhoće veša. Ovaj proizvod je dostupan za korištenje uz opciju košare za sušenje. Za proizvode koji se prodaju bez košare za sušenje, košaru možete nabaviti kod ovlaštenog servisa i koristiti gore navedene programe za sušenje. Za detalje o upotrebi, pogledajte uputstvo za korištenje košare za sušenje.	-	-	-
Džins	U ovom programu možete sušiti teksas pantalone, suknje, košulje ili jakne.	4	1200	125
Odjeća za vanjske uslove/sportska odjeća (Goretex)	Koristite ga za sušenje odjeće od sintetičkih, pamučnih ili mešanih tkanina ili vodonepropusnih proizvoda, kao što su funkcionalna jakna, kišni mantil itd. Pre sušenja, odjeću okrenite naopako.	2	1000	135

Posteljina/Perje	Vaše stvari koje su punjene perjem i drugim tkaninama možete sušiti u jednom komadu ako imaju na etiketi pokazano dozvoljeno sušenje. Možete sušiti veliki jorgan, jastuke i kapute zasebno. Sušite vaše stvari kao što su kaputi i jakne okrenute na naličje.	-	800	165
Košulje	Program suši košulje na nježniji način te uzrokuje manje gužvanja i lakše peglanje.	1,5	1200	50
Xpress	Koristiti ovaj program kako biste imali 2 stvari spremne za peglanje.	0,5	1200	30
Higijensko sušenje	To je program na koji možete osušiti oprane proizvode za koje želite osigurati dodatnu higijenu (odjeća za bebe, donje rublje, ručnici, itd.). Omogućava visoku razinu higijene vaših tekstila pomoću efekta topline.	5	800	200
Higijensko osvježavanje	Ovaj program možete koristiti za suhu odjeću i rublje za koje želite osigurati dodatnu higijenu bez pranja. Omogućava visoku razinu higijene vaših suhih tekstila pomoću efekta topline.	1,5	-	120

Vrijednosti potrošnje energije

Programi	Kapacitet (kg)	Brzina centrifugiranja u mašini za pranje rublja (min)	Približno preostala količina vlage	Vrijednost potrošnje energije u kWh
Pamuk Eco*	8	1000	60%	1,97
Pamuk, sušenje za peglanje	8	1000	60%	1,55
Sintetika, sušenje za ormar	4	800	40%	0,70
	„Program Pamuk Eco“, koji se koristi za puno i djelimično punjenje, je standardni program za sušenje na koji se odnose informacije na etiketi i u dokumentaciji, i prikladan je za sušenje normalno vlažnog pamučnog veša, a predstavlja najefikasniji program u pogledu potrošnje energije za sušenje pamučnog veša.			

* : Energetska nalepnica za standardni program (EN 61121:2012) Vrednosti u tabeli se utvrđuju u skladu sa standardom EN 61121:2012. Vrijednosti potrošnje mogu odstupati od vrijednosti u tabeli u zavisnosti od varijacija vrste veša, brzine rotacije, ambijentalnih uslova i vrijednosti napona.



Allergy UK radno je ime Britanske alergijske zaklade. Pečat odobrenja je napravljen tako da ukazuje osobama koje traže savjet da proizvod značajno smanjuje količinu alergena u okruženju u kome su prisutne osobe s alergijama ili da proizvod ograničava/smanjuje/eliminise alergene. Svrha je osiguravanje dokaza da je proizvod ispitán znanstveno ili analiziran da osigura mjerljive rezultate.

5.5 Dodatne funkcije

Nivo suhoće

Dugme za nivo sušenja koristi se za podešavanje željenog nivoa sušenja. Trajanje programa može se mijenjati u zavisnosti od izbora.



NAPOMENA!

- Ovu funkciju možete aktivirati samo prije početka programa.

Sprječavanje gužvanja

Funkciju sprječavanja gužvanja možete uključiti i isključiti pritiskom na gumb za odabir sprječavanja gužvanja. Ako ne izvadite rublje odmah nakon završetka programa, možete upotrijebiti funkciju sprječavanja gužvanja da biste spriječili gužvanje rublja.

Zvučno upozorenje

Mašina za sušenje daje zvučno upozorenje kada je program završio. Pritisnite gumb „Zvučnog upozorenja“ ako ne želite zvučno upozorenje. Kad pritisnete gumb zvučnog upozorenja, lampica se gasi i nema zvučnog oglašavanja na završetku programa.



NAPOMENA!

- Ovu funkciju možete odabrati prije ili nakon početka rada programa.

Niska temperatura

Ovu funkciju možete aktivirati samo prije početka rada programa. Ovu funkciju možete aktivirati ako želite sušiti rublje na nižoj temperaturi. Trajanje programa bit će duže nakon što se aktivira.

Vreme završetka

Možete odgoditi kraj programa i do 24 sata pomoću funkcije trajanja završetka.

1. Otvorite vrata i stavite rublje.
2. Odaberite program sušenja.
3. Pritisnite gumb za odabir vremena završetka programa i prema želji podesite odgodu završetak vremena. Uključit će se LED lampica vremena završetka. (Kada se pritisne i drži dugme, vrijeme završetka se nastavlja non-stop).
4. Pritisnite gumb pokretanja / pripravnosti. Započinje odbrojavanje vremena završetka. Zatreperit će znak „:“ na sredini zaslona prikazanog vremena odgode.



NAPOMENA!

- Možete dodati ili izvaditi veš unutar vremena završetka. Prikazano vrijeme je suma normalnog vremena sušenja i vremena završetka. LED svjetlo vremena završetka isključit će se na kraju odbrojavanja, započinje sušenje i pali se LED svjetlo sušenja.

Mijenjanje vremena završetka

Ako želite promijeniti trajanje tokom odbrojavanja:

Pauzirajte program i uključite gumb za uključivanje/isključivanje/odabir programa i otkazite program. Odaberite željeni program i ponovite postupak odabira vremena završetka. Otkazivanje funkcije vremena završetka Ako želite otkazati odbrojavanje vremena završetka i odmah pokrenuti program: Pauzirajte program i uključite gumb za uključivanje/isključivanje/odabir programa i otkazite program. Odaberite željeni program i pritisnite gumb pokretanja/pauziranja.

Osvjetljenje bubnja

Osvjetljenje bubnja možete uključiti i isključiti pritiskom na ovaj gumb. Svjetlo se uključuje kad je gumb pritisnut i gasi se nakon određenog vremena.

5.6 Indikatori upozorenja



NAPOMENA!

- Indikatori upozorenja mogu se razlikovati ovisno o modelu sušilice.

Čišćenje filtera

Kada se program završi, uključuje se indikator upozorenja za čišćenje filtera.

Rezervoar za vodu

Ako se rezervoar za vodu napuni dok program još radi, lampica upozorenja počinje treperiti i mašina prelazi u stanje mirovanja. U tom slučaju ispraznite rezervoar za vodu i nastavite program pritiskom na taster Start/Pause. Indikator upozorenja se isključuje a program se nastavlja.

Čišćenje ladice filtra/ izmjenjivača topline

Simbol upozorenja periodično treperi kako bi podsjetio da se fioka filtra mora očistiti.

5.7 Pokretanje programa

Pritisnite dugme Start/pauza da pokrenete program.

Indikatori pokretanja/pripravnosti i sušenja zasvijetlit će i tako pokazati da je program počeo s radom.

5.8 Zaštita od djece

Mašina ima funkciju Zaštita od djece koja ne dozvoljava da trajanje programa bude na neki način poremećeno kada se pritisne neki taster tokom rada. Kada je aktivirana blokada za djecu tada su svi gumbi na upravljačkoj ploči osim gumba uključeno/isključeno/program deaktivirani.

Pritisnite gumb za zvučno upozorenje 3 sekunde kako biste aktivirali blokadu za djecu. Da bi mogli početi novi program nakon kraja trenutnog programa ili da bi mogli umješati se u trenutni program, trebate deaktivirati zaštitu od djece. Za deaktiviranje zaštite od djece, pritisnite istu dugmad na 3 sekunde.



NAPOMENA!

- Kad je zaštita od djece omogućena, na ekranu se uključuje indikator upozorenja za zaštitu od djece.

Kad je zaštita od djece aktivna:

Kada sušilica radi ili je u stanju pripravnosti simboli indikatora neće se promijeniti nakon promjene položaja gumba za odabir programa.



NAPOMENA!

- Kada sušilica radi, a blokada za djecu je aktivna, dvaput će se začuti zvuk biip kada se okrene prekidač odabira programa. Ako se blokada za djecu otkaže bez vraćanja gumba za odabir programa u prvobitni položaj, program se prekida kad je gumb za odabir programa okrenut.

5.9 Promjena programa nakon njegovog početka

Program koji ste odabrali za sušenje rublja možete promijeniti i koristiti drugi program nakon što sušilica počne s radom.

- Na primjer, pauzirajte program i okrenite gumb za uključivanje/isključivanje/odabir programa na odabir programa Ekstra suho da biste odabrali program Ekstra suho umjesto Suho za glačanje.
- Pritisnite dugme Start/pauza da pokrenete program.

Dodavanje ili vađenje veša u režimu mirovanja
Ako želite dodati ili izvaditi veš nakon početka programa sušenja:

- Pritisnite taster Start/Pauza da bi mašina prešla u režim mirovanja. Sušenje se zaustavlja.
- Otvorite vrata za punjenje u položaju pauze te zatvorite vrata nakon dodavanja ili vađenja veša.
- Pritisnite dugme Start/pauza da pokrenete program.



NAPOMENA!

- Dodavanje rublja nakon pokretanja rada sušilice može dovesti do miješanja suhog rublja u sušilici s mokrim rubljem te rublje može ostati vlažno nakon završetka sušenja.
- Dodavanje ili uklanjanje veša tokom sušenja možete ponoviti onoliko puta koliko želite. Ali će to stalno prekidati sušenje i će uzrokovati da se program produži i poveća potrošnja struje. Zbog toga se preporučuje dodati veš pre početka programa.
- Ako se novi program odabere okretanjem položaja gumba odabira programa kada je uređaj u modu pripravnosti, tada će program koji je radio prestati s radom.



NAPOMENA!

- Ako je režim sprječavanja gužvanja aktivan i ako se rublje ne izvadi nakon završetka rada programa tada se tijekom 2 sata aktivira funkcija sprječavanja gužvanja koja sprječava gužvanje rublja u sušilici. Program prevrće veš u intervalima od 10 minuta kako bi se spriječilo gužvanje veša.

5.12 Značajka mirisa

Ako vaša sušilica ima značajku mirisa, pročitajte ProScent priručnik za upotrebu ove značajke.



UPOZORENJE!

- Nemojte dodirivati unutrašnjost bubnja dok dodajete ili sklanjate veš dok program još radi. Površina bubnja je vruća.

5.10 Otkazivanje programa

Ako želite da otkazete program i da prekinete operaciju sušenja iz bilo kog razloga nakon što sušilica veša počne sa radom, pauzirajte program i pritisnite gumb za uključivanje/isključivanje/odabir programa; program će biti prekinut.



UPOZORENJE!

- Unutrašnjost mašine za sušenje veša može biti veoma vruća kada otkazete program, stoga osvežite program da bi se ohladila.

5.11 Kraj programa

Kad se program završi, LED lampice za završetak/sprečavanje gužvanja i čišćenja filtera za vlakna upale se na indikator praćenja programa. Vrata se mogu otvoriti i sušilica je spremna za sljedeći ciklus rada. Okrenite gumb za uključivanje/isključivanje/odabir programa u položaj uključeno/isključeno kako biste isključili mašinu za sušenje.

6 Održavanje i čišćenje

6.1 Unutrašnja površine vrata za punjenje

Kosu i dlačice koji se odvajaju od veša tokom procesa sušenja prikuplja filter za vlakna.

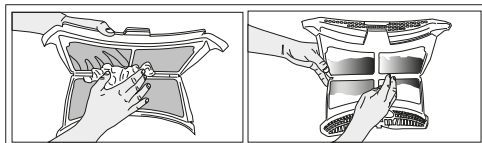

NAPOMENA

- Dlačice se formiraju za vrijeme nošenja i pranja odjeće.
- Filter dlačica i kućište filtra dlačica možete da očistite usisivačem.

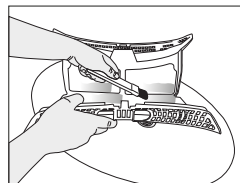

- Očistite oba filtera pod vodom koja teče obrnutim smjerom od nakupljanja vlakana ili pomoću meke četke. Osušite filter pre nego što ga vratite nazad.



UPOZORENJE!

- Nakon svakog ciklusa sušenja očistite filter vlakana i unutrašnju površinu vrata za punjenje.

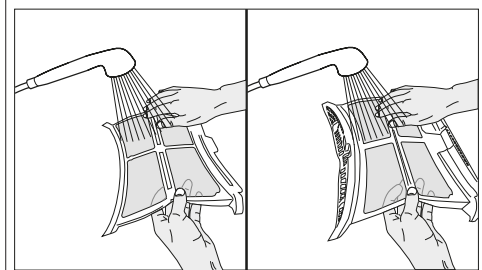

Za čišćenje filtra vlakana:

- Otvorite vrata za punjenje.
- Držite prvi dio (unutarnji filter) dvodjelnog vlaknastog filtra i uklonite ga povlačenjem prema gore.
- Sakupite kosu, vlakna i pamučne loptice rukom ili mekom krpom.
- Uklonite drugi dio (vanjski filter) povlačenjem prema gore.

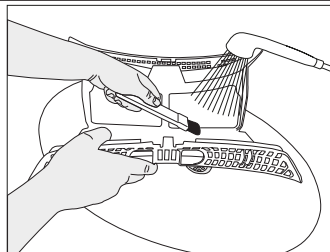
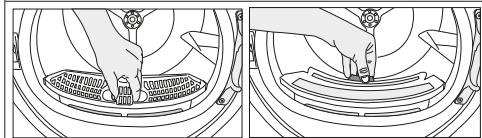

NAPOMENA

- Pazite da kosa, vlakna i loptice vate ne padnu u otvor na kojem su instalirani filteri.

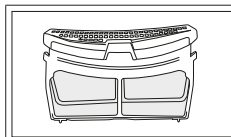

- Umetnite filtere vlakana jedan na drugi i vratite ih na njihovo mesto.

Otvorite oba filtera (gornji i donji filter) i rukom uklonite ostatke vlakana ili koristite četkicu za čišćenje na poklopcu za usmjeravanje zraka. A po potrebi upotrijebite usisivač za čišćenje filtera.

- Očistite unutrašnju površinu vrata i njene brtve mekom vlažnom krpom ili četkicom na poklopcu za usmjeravanje zraka

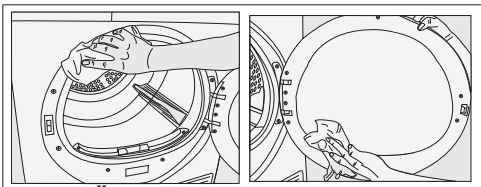

6.2.2 Čišćenje senzora

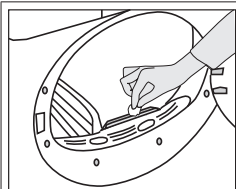

Postoje senzori vlažnosti u sušilici koji detektuju da li je rublje suho ili ne. Da biste očistili senzore:

- Otvorite vrata za punjenje sušilice.
- Omogućite mašini da se ohladi ako je još vruća zbog procesa sušenja.
- Obrišite metalne površine senzora pomoću mekane krpe, navlažene u octu i posušite.



NAPOMENA

- Očistite metalne površine senzora 4 puta godišnje.
- Nemojte koristiti metalne alate kada čistite metalne površine senzora.



UPOZORENJE!

- Nikada nemojte koristiti rastvarače, sredstva za čišćenje ili slične tvari za čišćenje zbog rizika od požara i eksplozije!

6.3 Pražnjenje rezervoara za vodu

Vlaga iz veša se uklanja i kondenzuje tokom procesa sušenja, a voda koja nastaje se sakuplja u rezervoaru za vodu. Ispraznite rezervoar za vodu poslije svakog ciklusa sušenja.



UPOZORENJE!

- Kondenzovana voda nije za piće!
- Nikada ne vadite rezervoar za vodu kada je program pokrenut!

Ako ste zaboravili da ispraznite rezervoar za vodu, mašina će se zaustaviti tokom narednih ciklusa sušenja kada je rezervoar za vodu pun i treptaće simbol upozorenja Rezervoar za vodu. Ako do ovoga dođe, isпустite rezervoar za vodu i pritisnite tipku Početak/Pauza za nastavak ciklusa sušenja.

Za pražnjenje rezervoara za vodu:

1. Pažljivo izvadite rezervoar za vodu iz fike ili tanka.

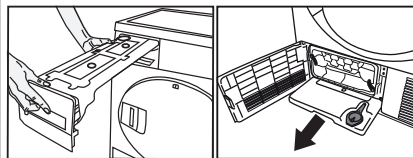

2. Isпустite vodu iz rezervoara.

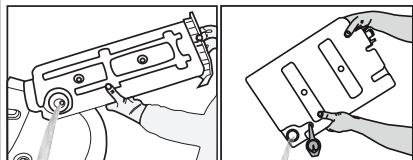

- Ako je došlo do nagomilavanja dlačica u lijevku rezervoara za vodu, očistite ga pod tekućom vodom.
- Vratite rezervoar za vodu na njegovo mjesto.



NAPOMENA

- Ako se kao opcija koristi direktno ispuštanje vode, ne postoji potreba za pražnjenjem rezervoara za vodu.

6.4 Čišćenje kondenzatora

Mala količina vlakana može proći kroz filter za vlakna i skupiti se na metalnoj površini kondenzatora.

Metalnu površinu kondenzatora potrebno je redovito čistiti.

Ako ikona isparivača treperi na zaslonu, pregledajte metalnu površinu kondenzatora. Ako je zaprljana, očistite je. Ovaj dio treba provjeravati najmanje jednom u 6 mjeseci.

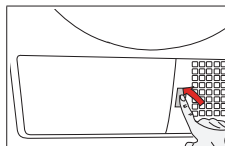

- Otvorite ploču tako što ćete je pritisnuti.

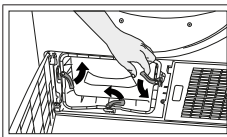

- Da biste otvorili vrata za vođenje vazduha, pomerite rezu za otpuštanje.

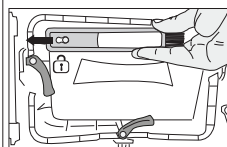

- Povucite četkicu na levu stranu i izvadite je. Možete koristiti četkicu za čišćenje za uklanjanje nakupljenih vlakana na metalnoj površini kondenzatora.

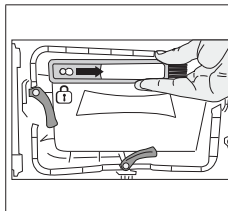

- Umetnite četkicu u njeno kućište gurajući udesno, nakon čišćenja kondenzatora, prednjeg poklopcu i filtra vlakana.

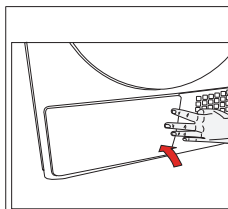

- Nakon završetka procesa čišćenja, postavite vrata za vođenje vazduha na svoje mjesto, pomaknite zasune da biste ih zatvorili i zatvorite ploču.



NAPOMENA

- Četkica je unutar vreće za tiskani materijal. Možete je smjestiti u njeno kućište na poklopcu za usmjeravanje zraka nakon prve upotrebe.

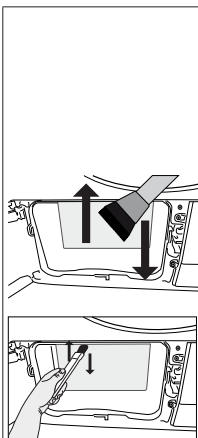

- Nakupljene dlačice na površini kondenzatora potrebno je ukloniti vlažnom krpom ili četkicom postavljenom na poklopcu za usmjeravanje zraka na kondenzatoru.
- Nemojte čistiti krilca kondenzatora u smjeru desno-lijevo kako biste izbjegli oštećenja.
- Za čišćenje možete koristiti i usisavač s četkicom. Nije preporučljivo čistiti kondenzator usisavačem bez četkice.



UPOZORENJE!

- Možete čistiti rukom, pod uslovom da nosite zaštitne rukavice. Ne pokušavajte da čistite golim rukama. Krilca kondenzatora mogu vam povrijediti ruke. Čišćenje pokretima lijevo-desno može oštetiti krilca kondenzatora. To može dovesti do problema sa sušenjem.

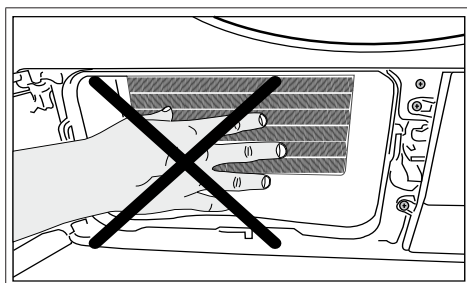

UPOZORENJE!

- Normalno je vidjeti malo vode na plastičnoj površini ispred kondenzatora kada otvorite poklopac za usmjeravanje zraka.

7 Rješavanje problema

Sušenje traje predugo.

Pore filtra vlakana (unutrašnji i spoljašnji filter) mogu biti začepljene. >>> Operite filter za dlačice toplom vodom i posušite.
Prednja strana isparivača može biti začepljena. >>> Očistite prednju stranu isparivača.
Ventilacijske rešetke na prednoj strani mašine mogu biti zatvorene. >>> Uklonite sve predmete koji blokiraju zrak ispred ventilacionih rešetki.
Ventilacija može biti neadekvatna, jer je mašina instalirana u suviše malom prostoru. >>> Otvorite vrata ili prozore da biste sprečili da se temperatura u prostoriji poveća.
Na senzoru vlažnosti može se nakupiti sloj kamenca. >>> Očistite senzor vlažnosti.
Možda ste stavili preveliku količinu veša. >>> Nemojte previše napuniti sušilicu.
Veš se možda nije okretao adekvatno. >>> Postavite veću brzinu centrifuge na mašini za pranje veša.

Veš izlazi vlažan nakon sušenja.

Možda nije korišten program koji nije prikladan za vrstu veša. >>> Provjerite naljepnice za održavanje na vešu i odaberite program prikladan za vrstu veša ili upotrijebite vremenske programe kao dodatne.
Filter vlakana (unutrašnji i spoljašnji filter) može biti začepljen. >>> Operite filtre toplom vodom i posušite.
Prednja strana isparivača može biti začepljena. >>> Očistite prednju stranu isparivača.
Možda ste stavili preveliku količinu veša. >>> Nemojte previše napuniti sušilicu.
Veš se možda nije okretao adekvatno. >>> Postavite veću brzinu centrifuge na mašini za pranje veša.

Sušilica se ne uključuje ili program ne može da se pokrene. Mašina za sušenje ne radi nakon podešavanja postavki.

Utičać može biti isključen iz struje >>> Vodite računa da strujni kabl bude uključen u utičnicu.
Vrata za punjenje su možda otvorena. >>> Vodite računa da vrata za punjenje budu pravilno zatvorena.
Možda program nije podešen ili možda niste pritisnuli tipku Start/Pauza/Prekid. >>> Provjerite da li je program izabran i da li je mašina u modu „Pauza“.
Možda je aktivirana zaštita za djecu. >>> Isključite zaštitu za djecu.

Program se prekinuo prijevremeno bez razloga.

Vrata za punjenje mogu biti potpuno zatvorena. >>> Vodite računa da vrata za punjenje budu pravilno zatvorena.
Možda je nestalo struje. >>> Pritisnite dugme start/pauza da pokrenete program.
Rezervoar za vodu je možda pun. >>> Ispraznite rezervoar za vodu.

Veš se skupio, otvrdnuo ili rastegao.

Možda nije korišćen prikladan program za tu vrstu veša. >>> Provjerite etikete za održavanje na vešu te izaberite program prikladan za tu vrstu veša.

Voda curi iz vrata za punjenje

Dlačice su se nakupile na unutrašnjim površinama vrata za punjenje i na površini zaptivke vrata za punjenje. >>> Očistite unutrašnje površine vrata za punjenje i površine zaptivke vrata za punjenje.

Vrata za punjenje se sama otvaraju.

Vrata za punjenje mogu biti potpuno zatvorena. >>> Gurnite vrata za punjenje dok se ne začuje zvuk zatvaranja.

Simbol upozorenja za rezervoar za vodu je uključen/bijeska.

Rezervoar za vodu je možda pun. >>> Ispraznite rezervoar za vodu.
Crijevo za ispuštanje vode je možda puklo. >>> Ako je proizvod spojen direktno na odvod, provjerite crijevo za ispuštanje vode.

Svjetlo unutar sušilice se ne uključuje. (Kod modela sa lampicom)

Mašina za sušenje možda nije uključena pomoću dugmeta za uključivanje/isključivanje. >>> Provjerite da li je mašina za sušenje uključena.
Lampica je možda pokvarena. >>> Obratite se ovlaštenom servisu da biste zamijenili lampu.

Ikona protiv gužvanja svijetli.

Režim protiv gužvanja koji sprečava gužvanje veša u sušilici može biti aktiviran. >>> Isključite sušilicu i izvadite veš.

Ikona čišćenja filtera vlakna je upaljena.

Filter vlakana (unutrašnji i spoljašnji filter) može biti nečist. >>> Operite filtre toplom vodom i posušite.
Na porama filtera od vlakana može se formirati sloj koji dovodi do začepljenja. >>> Operite filtre toplom vodom i posušite.
Filteri vlakana možda nisu umetnuti. >>> Umetnite unutrašnje i vanjske filtere na njihova mjesta.

Čuje se zvučno upozorenje sa mašine.

Filteri vlakana možda nisu umetnuti. >>> Umetnite unutrašnje i vanjske filtere na njihova mjesta.

Ikona upozorenja isparivača treperi.

Prednja strana isparivača može biti začepljena vlaknima/dlačicama. >>> Očistite prednju stranu isparivača.
Filteri vlakana možda nisu umetnuti. >>> Umetnite unutrašnje i vanjske filtere na njihova mjesta.

Svjetlo unutar sušilice se uključuje. (Kod modela sa lampicom)

Ako je mašina za sušenje priključena na električnu utičnicu, tipka za uključivanje / isključivanje je pritisnuta i vrata su otvorena; svetlo se pali. >>> Isključite mašinu za sušenje ili stavite dugme za uključivanje/isključivanje u položaj isključeno.



UPOZORENJE!

- Ako problem i dalje postoji nakon što ste slijedeli upute u ovom poglavlju, obratite se prodavcu ili ovlaštenom servisu. Nikad ne pokušavajte sami popraviti proizvod koji ne funkcioniра.



NAPOMENA

- U slučaju da naiđete na problem na bilo kom dijelu uređaja, možete zatražiti zamjenu tako da kontaktirate ovlaštenu servis i navedete broj modela uređaja.
- Rad uređaja sa neautentičnim delovima može dovesti do kvara uređaja.
- Proizvođač i distributer nisu odgovorni za kvarove koji su rezultat korištenja neautentičnih dijelova.

TEHNIČKE PODATKE PRODUKTA

U skladu sa Poverene uredbe Komisije (EU) br.: 392/2012

Ime dostavljača ili zaštitne marke		Beko
Ime modela		DS8440SXW 7188235160
Nazivni kapacitet (kg)		8,0
Tip mašine za sušenje	Ispuhom zraka	-
	Kondenzator	•
Klasa energetske efikasnosti ⁽¹⁾		A++
Godišnja potrošnja energije (kWh) ⁽²⁾		234,6
Tip kontrole	Automatski	•
	Neautomatski	-
Potrošnja energije standardne programe pamuka kod cijelog punjenja (kWh)		1,97
Potrošnja energije standardne programe pamuka kod djelimičnog punjenja (kWh)		1,05
Potrošnja energije u off-režimu standardne programe pamuka kod cijelog punjenja, P _o (W)		0,50
Potrošnja energije u režimu „ostavljeno“ standardne programe pamuka kod cijelog punjenja P _L (W)		1,00
Trajanje režima „ostavljeno“ (min)		30
Standardna programa pamuka ⁽³⁾		•
Trajanje standardne programe pamuka kod cijelog punjenja T _{dry} (min.)		197
Trajanje standardne programe pamuka kod djelimičnog punjenja T _{dry1/2} (min.)		125
Ponderirano vrijeme standardne programe pamuka kod cijelog i djelimičnog punjenja (T _i)		156
Klasa efikasnosti kondenzacije ⁽⁴⁾		B
Prosječni učinak kondenzacije standardnog programa za pamuk za maksimalno punjenje C _{dry}		81%
Prosječna efikasnost kondenzacije standardne programe pamuka kod djelimičnog punjenja, C _{dry1/2}		81%
Prosječni učinak kondenzacije standardnog programa za pamuk za djelimično punjenje C _i		81%
Jačina zvuka standardne programe kod cijelog punjenja ⁽⁵⁾		64
Ugrađeno		-

• : Da - : Ne

(1) Skala od A+++ (najefikasnije) do D (najmanje efikasne)

(2) Potrošnja energije na osnovi 160 ciklusa sušenja standardne programe pamuka kod cijelog i djelimičnog punjenja i potrošnja u režimima niske potrošnje. Istinska potrošnja struje ovisice od načina upotrebe uređaja.

(3) Program „Pamuk, suh za u ormar“ upotrebljena kod cijelog ili djelimičnog punjenja je standardni program sušenja na kojeg se odnosi informacija na etiketi i u tehničke podatke, da je ovaj program pogodan za sušenje normalno mokrog pamučnog veša i da je najefikasniji program u smislu potrošnje energije za pamuk.

(4) Skala od G (najneefikasniji) do A (najefikasniji)

(5) Ponderirana prosječna vrijednost — L_{WA} u dB(A) re 1 pW

Ju lutemi të lexoni më parë manualin e përdoruesit!

I nderuar klient,

Ju falënderojmë që preferoni një produkt Beko. Shpresojmë që produkti juaj, i cili është prodhuar me cilësi dhe teknologji të lartë, t'iu ofrojë rezultatet më të mira. Ju këshillojmë që ta lexoni me kujdes të gjithin këtë manual dhe dokumentet shoqëruese përpara se ta përdorni produktin dhe t'i ruani që t'i referoheni në të ardhmen. Nëse ia jepni këtë produkt dikujt tjetër, jepini edhe këtë manual. Kushtojni vëmendje të gjitha detajeve dhe paralajmërimeve të specifikuara në manualin e përdoruesit dhe ndiqni udhëzimet e shprehura në të.

Përdorni këtë manual të përdoruesit për modelin e treguar në kopertinë.



- Lexoni udhëzimet.

Shpjegimi i simboleve

Në të gjithë manualin e përdorimit janë përdorur simbolet e mëposhtme:



RREZIK!

- Paralajmërim për goditje elektrike.



RREZIK!

- Paralajmërim për rrezikun e zjarrit.



KUJDES!

- Paralajmërim për situata të rrezikshme në lidhje me jetën dhe pronën.



KUJDES!

- Paralajmërim për sipërfaqe të nxehta.



KUJDES!

- Paralajmërim për rrezikun e djegies nga uji i nxehtë.



SHËNIM

- Informacione të rëndësishme apo të dhëna të dobishme për përdorimin.



Materialet e paketimit të produktit prodhohen nga materiale të riciklueshme në përputhje me Rregulloret tona kombëtare për mjedisin.

Mos i hidhni materialet ambalazhuese së bashku me mbeturinat shtëpiake apo mbetjet e tjera, çojini ato në pikat e grumbullimit për materialet ambalazhuese të parashikuara nga autoritetet lokale.



1 Udhëzime të rëndësishme për sigurinë dhe mjedisin



SHËNIM

- Kjo pjesë përmban udhëzime për sigurinë të cilat do t'ju ndihmojnë që të mbroheni nga rreziqet e lëndimit apo dëmtimit të pronës. Mos-respektimi i këtyre udhëzimeve do të bëjë të pavlefshme të gjitha garancitë.

1.1 Siguria e përgjithshme



KUJDES!

Pajisja mund të përdoret nga fëmijët e moshës 8 vjeç dhe më shumë dhe personat me aftësi të reduktuara fizike, ndijore ose mendore, ose me mungesë eksperience dhe njohurish, nëse monitorohen ose nëse janë udhëzuar me përdorimin e pajisjes në një mënyrë të sigurt dhe i kuptojnë rreziqet e përfshira. Fëmijët nuk duhet të luajnë me pajisjen. Pastrimi dhe mirëmbajtja nga përdoruesi nuk duhet të kryhen nga fëmijët e pamonitoruar. Fëmijët më të vegjël se 3 vjeç duhet të mbahen larg pajisjes përveç rastit kur janë në mbikëqyrje të vazhdueshme.

- Këmbët e rregullueshme nuk duhet të hiqen. Hapësira midis tharësës dhe dyshemesë nuk duhet të reduktohet me materiale të tillë si tapetat, druri apo shiritat. Kjo do t'i shkaktojë probleme tharësës.



KUJDES!

Kryeni gjithmonë procedurat e instalimit dhe riparimit nga Shërbimi i autorizuar. Prodhuesi nuk do të mbajë përgjegjësi për dëmtime që mund të rrjedhin nga procedurat e kryera nga një person i paautorizuar.

- Mos e lani asnjëherë tharësen duke e sprucuar apo duke i derdhur ujë sipër! Ka rrezik të goditjes elektrike!

Për produktet me funksion të avullit:



KUJDES!

- Përdorni vetëm ujin e distiluar apo ujin e kondensuar në depozitat e ujit të pajisjes në programet e avullit. Mos përdorni ujë të rrjetit apo aditiv. Me rastin e përdorimit të ujit të kondensuar në depozitat e ujit, duhet të filtrohet dhe pastrohet nga fibrat.
- Mos hapni derën kur programet e avullit janë duke punuar. Uji i nxehtë mund të shpërthejë.
- Para futjes së rrobave në programin e avullit, njollat në to duhet të largohen.
- Ju mund të vendosni vetëm rrobat që nuk janë të palara apo me njolla por të lejuara me erë të pakëndshme në avull programi për (largimin e erës).
- Mos përdorni asnjë set të pastrimit me tharje apo materiale shtesë në programin me avull apo ndonjë program tjetër.

1.1.1 Siguria elektrike



RREZIK!

- Udhëzimet për sigurinë elektrike duhet të ndiqen ndërsa kryhet lidhja elektrike gjatë instalimit.
- Pajisja nuk duhet të furnizohet me energji nëpërmjet një automati të jashtëm, si p.sh. automat me kohë, apo të lidhet me një qark që ndizet dhe fiket rregullisht nga shërbimi.
- Vendoseni tharësen në një prizë të tokëzuar të mbrojtur nga një siguresë sipas vlerës së specifikuar në etiketën e tipit. Instalimi i tokëzimit duhet të kryhet nga një elektrikist i kualifikuar. Kompania jonë nuk do të mbajë përgjegjësi për dëmtime që mund të shkaktohen kur tharësja përdoret pa tokëzim sipas rregulloreve lokale.
- Tensioni dhe mbrojtja e lejuar nga siguresa është e deklaruar në pllakëzën e etiketës së tipit.
- Tensioni i specifikuar në etiketën e tipit duhet të jetë i barabartë me tensionin e rrjetit.
- Hiqeni tharësen nga priza kur nuk është në përdorim.
- Hiqeni tharësen nga rrjeti gjatë instalimit, mirëmbajtjes, pastrimit dhe punimeve për riparimin.
- Mos e prekni spinën me duar të njoma! Mos e hiqni asnjëherë nga priza duke tërhequr kordonin, gjithmonë hiqeni duke kapur spinën.
- Mos përdorni kordonë zgjatues, pajisje me shumë priza apo adaptorë për ta lidhur tharësen me energjinë në mënyrë që të ulni rrezikun e zjarrit dhe goditjes elektrike.



RREZIK!

- Priza e kablos së energjisë duhet të jetë lehtësisht e arritshme pas instalimit.
- Kablloja e rrjetit e dëmtuar duhet të ndërrohet duke njoftuar shërbimin e autorizuar.
- Nëse tharësja është me defekt, ajo nuk duhet të përdoret derisa të riparohet nga një agjent shërbimi i autorizuar. Ka rrezik të goditjes elektrike!

1.1.2 Siguria e produktit



KUJDES!

- Sigurohuni që hyrja e ajrit për tharësen është e hapur dhe e ajrosur mirë.
- Produkti përmban lëng ftohës R290.
- R290 është një lëng ftohës i përshtatshëm për mjedisin, por i ndezshëm.
- Mbajeni produktin larg nga burimet e mundshme të nxehtësisë që mund të shkaktojnë ndezjen e tij.



RREZIK!

- Nxehja shumë e lartë e rrobave brenda në tharëse mund të ndodhë nëse e anuloni programin ose në rast të ndërprerjes së energjisë kur tharësja është në punë, ky përqendrim i nxehtësisë mund të shkaktojë ndezje të vetvetishme dhe zjarr prandaj aktivizoni gjithmonë programin e ajrimit për ta ftohur ose hiqni shpejt të gjitha rrobat nga tharësja për t'i varur ato dhe për të shpërndarë nxehtësinë.



RREZIK!

Çështje që duhet të merren në konsideratë për rrezikun e zjarrit:

Rrobat apo artikujt e specifikuar më poshtë nuk duhet të thahen në tharëse duke marrë parasysh rrezikun e zjarrit:

- Rrobat e palara,
- Artikujt e ndotur me vaj, aceton, alkool, karburant, vajguri, largues të njollave, terpentinë, parafinë, largues të parafinës, naftë, dyllë ose largues dylli duhet të lahen me ujë të ngrohtë me detergjent të bollshëm përpara se të thahen në tharëse.

Për këtë arsye, sidomos për artikuj që kanë njollat e specifikuara më sipër, ato duhet të lahen shumë mirë. Për të bërë këtë, përdorni një detergjent të përshtatshëm dhe zgjidhni një temperaturë të lartë për larjen.

Rrobat apo artikujt e specifikuar më poshtë nuk duhet të thahen në tharëse për shkak të rrezikut të zjarrit:

- Veshje apo jastëkë të përforcuar me gomë peshku (shkumë qumështi), mbulesat e dushit, tekstilet që i rezistojnë ujit, materiale përforcues prej gome dhe mbushje të gomës së peshkut.

Veshjet që pastrohen me kimikate industriale.

Artikuj të tillë si çakmakët, shkrepëset, monedhat, pjesët metalike, gjilpërat etj. mund të dëmtojnë kazanin apo të çojnë në probleme me funksionimin. Prandaj kontrolloni të gjitha rrobat që do të vendosni në tharëse.



RREZIK!

Mos e ndaloni asnjëherë tharësen para se të përfundojë programi.

- Nëse duhet ta bëni këtë, hiqni me shpejtësi të gjitha rrobat dhe hapini ato për të shpërndarë nxehtësinë. Veshjet të cilat lahen në mënyrë të papërshtatshme mund të ndizen vetë dhe madje mund të ndizen edhe pasi të përfundojë tharja.
- Duhet të siguroni ajrosje të mjaftueshme me qëllim që të parandaloni daljen e gazeve nga pajisjet që punojnë me lloje të tjera të karburanteve duke përfshirë flakët e hapura nga akumulimi në dhomë për shkak të efektit të zjarrit kthyes.



KUJDES!

- Të brendshmet të cilat përmbajnë përforcues metalikë nuk duhet të thahen në tharëse. Tharësja mund të dëmtohet nëse përforcuesit metalikë lirohen apo shkëputen gjatë tharjes.



SHËNIM

- Përdorni zbutës apo produkte të ngjashme në përputhje me udhëzimet e prodhuesve të tyre. Pastroni gjithmonë filtrin e linjtë para apo pas çdo ngarkese. Mos e përdorni asnjëherë tharëse pa instaluar filtrin e linjtë.



KUJDES!

Mos u përpiqni asnjëherë që ta riparoni vetë tharësen. Mos kryeni asnjë riparim apo procedurë zëvendësimi në pajisje edhe nëse e dini apo keni aftësinë për ta kryer procedurën e kërkuar përveç rastit kur sugjerohet në mënyrë të qartë në udhëzimet e përdorimit apo në manualin e shërbimit të bërë publik. Në rast të kundërt, mund të vini në rrezik jetën tuaj dhe të tjerëve.

Nuk duhet të ketë derë që mbyllet, rrëshqitëse apo menteshë që të bllokojë hapjen e derës së ngarkimit në vendit ku do të instalohet tharësja.

Instaloheni tharësen tuaj në vende të përshtatshme për përdorim shtëpiak. (banjë, ballkon i mbyllur, garazh etj.)

Sigurohuni që kafshët shtëpiake të mos hyjnë në tharëse. Kontrolloni pjesën e brendshme të tharëses përpara se ta vini në punë.

Mos u varni në derën e ngarkimit të tharëses tuaj kur është e hapur, në rast të kundërt mund të rrëzohet.

Mbetjet e linjta nuk duhet të lejoohen që të grumbullohen brenda tharëses.

Tharësja me kazan nuk duhet të përdoret nëse janë përdorur kimikate industriale për pastrimin.



KUJDES!

Zbutësit e rrobave, ose produkte të ngjashme, duhet të përdoren siç specifikohet nga udhëzimet e zbutësit të rrobave.

Ajri i shkarkimit nuk duhet të kalojë në një kanal që përdoret për shkarkimin e tymrave nga pajisje djegëse me gaz ose lëndë të tjera djegëse.

1.2 Montimi mbi makinën larëse

- Duhet të përdoret një pajisje mbërthëse midis të dyja pajisjeve kur tharësja instalohet mbi makinën larëse. Pajisja mbërthëse duhet të instalohet nga një agjent shërbimi i autorizuar.
- Pesha totale e makinës larëse dhe tharëses - me ngarkesë të plotë - kur janë të vendosura mbi njëra-tjetrën arrin afërsisht në 180 kilogramë. Vendosini produktet në një dysheme të ngurtë e cila ka kapacitet të mjaftueshëm mbajtës!



KUJDES!

- Makina larëse nuk mund të vendoset mbi tharëse. Kushtojini vëmendje paralajmërimeve të mësipërme gjatë instalimit të makinës tuaj larëse.

Tabela e instalimit për makinën larëse dhe tharësen				
Thellësia e tharëses	Thellësia e makinës larëse			
	62 cm	60 cm	54 cm	< 50 cm
54 cm	Mund të instalohet		Nuk mund të instalohet	
60 cm	Mund të instalohet		Nuk mund të instalohet	

1.3 Përdorimi i synuar

- Tharësja është projektuar për përdorim shtëpiak. Nuk është e përshtatshme për përdorim në biznes dhe nuk mund të përdoret jashtë përdorimit të saj të synuar.
- Përdorëni tharësen vetëm për të tharë rroba të cilat kanë shenjë përkatëse.
- Prodhuksi heq dorë nga përgjegjësia që lind nga përdorimi apo transporti jo i duhur.
- Jeta e shërbimit të tharëses që keni blerë është 10 vjet. Gjatë kësaj periudhe do të ketë në dispozicion pjesë këmbimi që tharësja të funksionojë siç duhet.

1.4 Siguria për fëmijët

- Materialet ambalazhuese janë të rrezikshme për fëmijët. Mbajeni materialet ambalazhuese larg fëmijëve.
- Produktet elektrike janë të rrezikshme për fëmijët. Mbajeni fëmijët larg produktit kur ai është në punë. Mos i lejoni ata që ta ngacmojnë tharësen. Përdorni kyçjen për fëmijët me qëllim që t'i parandaloni ata që ta ngacmojnë tharësen.



SHËNIM

Kyçja për fëmijët gjendet në panelin e kontrollit.
(Shihni Kyçjen për fëmijët)

- Mbajeni derën e ngarkimit të mbyllur edhe kur tharësja nuk është në përdorim.

1.5 Pajtimi me rregulloren e WEEE dhe asgjësimi i produktit



Ky produkt është në përputhje me Direktivën evropiane WEEE (2012/19/EU). Ky produkt ka një simbol klasifikimi për pajisjet elektrike dhe elektronike të përdorura (WEEE).

Ky produkt është prodhuar me pjesë dhe materiale me cilësi të lartë, të cilat mund të ripërdoren dhe janë të përshtatshme për riciklim. Mos e hidhni produktin e përdorur bashkë me mbeturinat familjare dhe mbeturinat e tjera në fund të jetës së shërbimit të produktit. Çojeni atë në qendrën e grumbullimit për riciklimin e pajisjeve elektrike dhe elektronike. Këshillohuni me autoritetet lokale për të mësuar mbi këto qendra të grumbullimit.



RREZIK!

- R290 është një lëng ftohës i ndezshëm. Për këtë arsye, sigurohuni që sistemi dhe tubat nuk dëmtohen gjatë përdorimit dhe manovrimit.
- Mbajeni produktin larg nga burimet e mundshme të nxehtësisë që mund të shkaktojnë ndezjen në rast dëmtimi.
- Mos e hidhni produktin pas përdorimit duke i vënë zjarrin.

1.6 Pajtimi me direktivën RoHS:

Produkti që keni blerë është i pajtueshëm me Direktivën EU RoHS (2011/65/EU). Ai nuk përmban materiale të dëmshme dhe të ndaluara të specifikuar në Direktivë.

1.7 Informacione për ambalazhin

Materialet e paketimit të produktit prodhohen nga materiale të riciklueshme në përputhje me Rregulloret tona kombëtare për mjedisin. Mos i hidhni materialet e paketimit bashkë me mbeturinat familjare ose mbeturinat e tjera. Çojini ato te pikat e grumbullimit për materialet e paketimit të përcaktuara nga autoritetet lokale.

1.8 Specifikimet teknike

AL

Lartësia (min. / maks.)	84,6 cm / 86,6 cm*
Gjerësia	59,7 cm
Thellësia	60,9 cm
Kapaciteti (maks.)	8 kg**
Pesha neto (\pm %10)	44 kg
Voltazhi	Shiko etiketën e tipit***
Energjia nominale në hyrje	
Kodi i modelit	

* Lartësia min.: Lartësia me këmbë të rregullueshme të mbyllura.

Lartësia maks.: Lartësia me këmbë të rregullueshme të hapura në maksimum.

** Thani ngarkesën e rrobave para larjes.

*** Etiketa e tipit gjendet në pjesën e pasme të derës së ngarkimit.



SHËNIM

- Specifikimet teknike të tharëses janë objekt i ndryshimeve pa një njoftim paraprak për të përmirësuar cilësinë e produktit.
- Figurat në këtë manual janë skematike dhe mund të mos përputhen me saktësi me produktin.
- Vlerat e shënuara në treguesit në tharëse ose në dokumentacione të tjera të botuara që shoqërojnë tharësen janë marrë në laboratorë në përputhje me standardet përkatëse. Këto vlera mund të ndryshojnë në varësi të kushteve operative dhe mjedisore.

2 Tharësja juaj

2.1 Përmbledhje

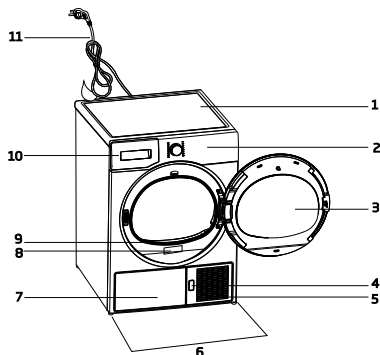

1. Paneli iartë
2. Paneli i kontrollit
3. Dera e
4. Goditni tastin për hapjen e pllakës
5. Rrjetat e ventilimit
6. Këmbët e rregullueshme
7. Në modelet ku depozita është e vendosur poshtë, depozita e ujit është brenda panelit mbrojtës të poshtëm
8. Etiketa e tipit
9. Filtri i pushit
10. Rafti i depozitës së ujit (në modelet ku depozita është vendosur lart)
11. Kablo e energjisë

2.2 Përmbajta e ambalazhit

	1. Tubi i shkarkimit të ujit *		6. Ena për mbushjen e ujit*
	2. Sfungjeri rezervë për sirtarin e filtrit*		7. Uji i pastër*
	3. Manuali i përdoruesit		8. Grupi i kapsulave të aromës*
	4. Koshi i tharjes*		*9. Furça*
	5. Manuali i përdorimit të koshit të tharjes*		10. Filtri tekstil*

*Opsionale - mund të mos përfshihet, në varësi të modelit.

3 Instalimi

Para se të telefononi qendrën më të afërt të shërbimit të autorizuar për montimin e tharëses, sigurohuni që instalimet elektrike dhe shkarkimi i ujit t'i referohen si duhet manualit të përdorimit. Nëse nuk janë të përshtatshëm, kontaktoni me një elektricist ose teknik të kualifikuar për të bërë sistemimet e duhura.



SHËNIM

- Përgatitja e vendndodhjes së tharëses si dhe instalimet elektrike e të ujit të papastër janë përgjegjësi e klientit.



KUJDES!

- Përpara instalimit, kontrolloni me sy nëse tharësja ka ndonjë defekt. Nëse tharësja është e dëmtuar, mos e instaloni. Produktet e dëmtuara përbëjnë rrezik për shëndetin tuaj.
- Lëreni tharësen të presë për 12 orë para se të filloni ta përdorni.

3.1 Vendndodhja e përshtatshme për instalimin

Instalojeni tharësen në një sipërfaqe të qëndrueshme dhe në nivel. Tharësja është e rëndë. Mos e zhvendosni vetë.

- Vëreni në punë tharësen në një mjedis të ajrosur dhe pa pluhura.
- Hapësira midis tharëses dhe sipërfaqes nuk duhet të reduktohet nga materiale të tilla si tapetat, druri dhe shiritat.
- Mos e mbuloni rretjen e ajrosjes së tharëses.
- Nuk duhet të ketë derë që mbyllet, rrëshqitëse apo menteshë që të bllokojë hapjen e derës së ngarkimit në vendit ku do të instalohet tharësja.
- Pasi tharësja të jetë instaluar, ajo duhet të qëndrojë në të njëjtin vend ku është bërë lidhja e saj. Kur të instaloni tharësen sigurohuni që pjesa e pasme të mos prekë askund (rubinet, prizë, etj).

- Vendoseni tharësen të paktën 1 cm larg nga skajet e pajisjeve të tjera.
- Tharësja juaj mund të punojë në temperatura midis +5 °C dhe +35°C. Nëse kushtet e funksionimit janë jashtë kësaj game, funksionimi i tharëses do të ndikohet negativisht dhe mund të dëmtohet.
- Sipërfaqja e pasme e tharëses duhet të vendoset pas murit.



RREZIK!

Mos e vendosni tharësen mbi kabllon elektrike.

* Injorjoni paralajmërimet e mëposhtme nëse sistemi i produktit tuaj nuk përmban R290.



RREZIK!

- Tharësja përmban lëng ftohës R290.*
- R290 është një lëng ftohës i përshtatshëm për mjedisin, por i ndezshëm.*
- Sigurohuni që hyrja e ajrit për tharësen është e hapur dhe e ajrosur mirë.*
- Mbajini burimet e mundshme të flakëve larg nga tharësja.*

3.2 Heqja e grupit të sigurisë së transportit



KUJDES!

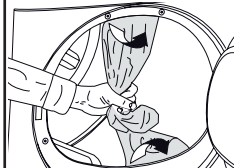

- Hiqni grupin e sigurisë së transportit përpara se ta përdorni tharësen për herë të parë.
- Nëse ana e hapjes së derës për pajisjen tuaj mund të modifikohet, shikoni udhëzimet për montimin e derës në të kundërt.

3.3 Lidhja me tubin e shkarkimit

Mund ta shkarkoni drejtpërdrejt ujin e grumbulluar nëpërmjet tubit të shkarkimit të ujit të siguar së bashku me produktin, në vend që të shkarkoni periodikisht ujin e grumbulluar në depozitën e ujit.

Lidhja e tubit të shkarkimit të ujit

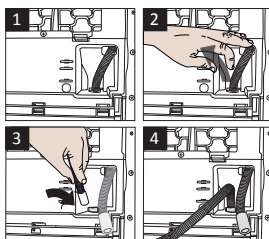
	<p>1-2 Tërhiqni me duar tubin në pjesën e pasme të tharëses me qëllim që ta shkëputni nga vendi ku është lidhur. Mos përdorin asnjë vegël për të hequr tubin.</p> <p>3 Lidhni një skaj të tubit të shkarkimit me tharësen me pikën e lidhjes nga ku hoqët tubin e produktit në hapin e mëparshëm.</p> <p>4 Lidhni skajin tjetër të tubit të shkarkimit me shkarkimin e ujit të papastër ose me lavamanin.</p>
--	--



SHËNIM

- Tubi i shkarkimit të ujit duhet të lidhet në një lartësi maksimumi 80 cm.
- Sigurohuni që tubi i shkarkimit të ujit të mos jetë shkelur apo përthyer midis pikës së shkarkimit dhe pajisjes.
- Nëse ka pako të pjesëve shtesë me produktin tuaj, ju lutemi shihni përshkrimin e detajuar.

3.4 Rregullimi i këmbëve

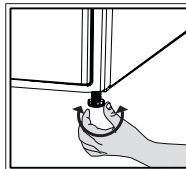

- Rrotulloni këmbët nga e majta apo nga e djathta derisa tharësja të qëndrojë në nivel dhe e palëvizshme.

3.5 Transporti i tharëses

Shkarkoni të gjithë ujin që ka mbetur në tharëse.

Nëse është kryer lidhje e drejtpërdrejtë me shkarkimin e ujit, hiqni lidhjet me tubin.



KUJDES!

- Ju rekomandojmë që ta mbani tharësen në pozicionin me kokë sipër. Nëse nuk është e mundur që ta mbani pajisjen në pozicionin me kokë sipër, ju rekomandojmë që ta mbani të anuar nga pjesa e djathtë kur tharësja shihet përballë.

3.6 Paralajmërimet për tingujt



SHËNIM

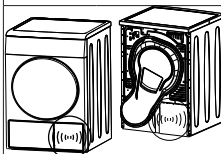

- Është normale që ndonjëherë të dëgjoni një zhurmë metalike nga kompresori gjatë punës.
- Uji i mbledhur gjatë punës pompohet te depozita e ujit. Gjatë këtij procesi është normale të dëgjoni zhurma pompimi.

3.7 Ndërrimi i llambës së ndriçimit

Në rast se në tharësen tuaj të rrobave përdoret një llamba ndriçuese. Për të ndërruar llambën/LED që përdoret për ndriçimin e tharëses, telefononi Shërbimin e autorizuar. Llamba(t) e përdorur në këtë pajisje nuk është e përshtatshme për ndriçimin e dhomës së shtëpisë. Qëllimi i synuar i kësaj llambe është që të ndihmojë përdoruesin që të vendosë lehtësisht rrobat në tharëse. Llambat e përdorura në këtë pajisje duhet të përballojnë kushte fizike ekstreme, si dridhje dhe temperatura mbi 50 °C.

4 Përgatitja

4.1 Rrobat e përshtatshme për t'u tharë në tharëse

Respektoni gjithmonë udhëzimet e dhëna në etiketat e veshjeve. Thani vetëm rrobat që kanë një etiketë ku thuhet se janë të përshtatshme për tharje në tharëse.

4.2 Rroba që nuk janë të përshtatshme për t'u tharë në tharëse



Artikujt me këtë simbol nuk duhet të thahen në tharëse.



SHËNIM

- Pëlhurat delikate të qëndisura, të leshtat, veshjet e mëndafshata, veshjet delikate dhe me vlerë, artikujt e papërshkueshëm nga ajri dhe tylet e perdet nuk janë të përshtatshme për t'u tharë në pajisje.

4.3 Përgatitja e rrobave për t'u tharë

- Rrobat mund të përzihen me njëra-tjetrën pas larjes. Ndajini ato përpara se t'i vendosni në tharëse.
- Thajini së prapthi rrobat të cilat kanë aksesore të tillë si zinxhirët.
- Mbërtheni zinxhirët, sustat, tokëzat dhe kopsat.

4.4 Gjëra që duhen bërë për të kursyer energji

- Centrifugojini rrobat tuaja me shpejtësinë më të madhe të mundshme kur t'i lani. Në këtë mënyrë, shkurtohet koha e tharjes dhe reduktohet konsumi i energjisë.
- Ndajini rrobat në varësi të llojit dhe trashësisë. Thani së bashku të njëjtat lloje të rrobave. Për shembull, peshqirët e hollë të kuzhinës dhe mbulesat e tavolinës thahen më shpejt se peshqirët e banjës.
- Ndiqni udhëzimet në manualin e përdorimit për përzgjedhjen e programit.
- Mos e hapni derën e ngarkimit të pajisjes gjatë tharjes përveç rasteve kur kjo është e nevojshme. Nëse ju duhet që të hapni derën e ngarkimit, mos e mbani hapur për një kohë të gjatë.

- Mos shtoni rroba të lagura ndërkohë që tharësja është në punë.
- Për modelet me njësi kondensatori: patroni kondensatorin njëherë në muaj apo pas çdo 30 operacioneve të rregullta.
- Pastroni filtrin në mënyrë periodike. Lexoni pjesën e mirëmbajtjes dhe pastrimit të filtrave për informacione të detajuara.
- Për modelet me njësi të nxehtësisë: përbajuni instruksioneve për lidhjen e nxehtësisë dhe pastrimin e saj.
- Gjatë procesit të tharjes, bëni ajrosjen e dhomës mirë ku operon tharësi juaj.

4.5 Kapaciteti i duhur i ngarkimit

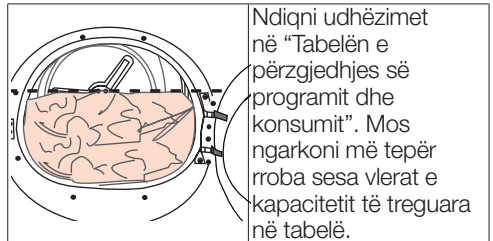

Peshat në vijim janë marrë si shembull.

Rrobat	Peshat e përafërta (g)*	Rrobat	Peshat e përafërta (g)*
Batanije pambuku (dyshe)	1500	Bluza	150
Batanije pambuku (teke)	1000	Këmisha pambuku	300
Çarçafë krevati (dyshe)	500	Këmisha	250
Çarçafë krevati (tek)	350	Fustane pambuku	500
Mbulesa tavoline të mëdha	700	Fustane	350
Mbulesa tavoline të vogla	250	Xhinset	700
Peceta çaji	100	Shami (10 copë)	100
Peshqirë banje	700	Bluza me mëngë të shkurtra	125
Peshqirë duarsh	350		

*Peshojeni peshën e larësve para larjes..

5 Kyçja e produktit

5.1 Paneli i kontrollit

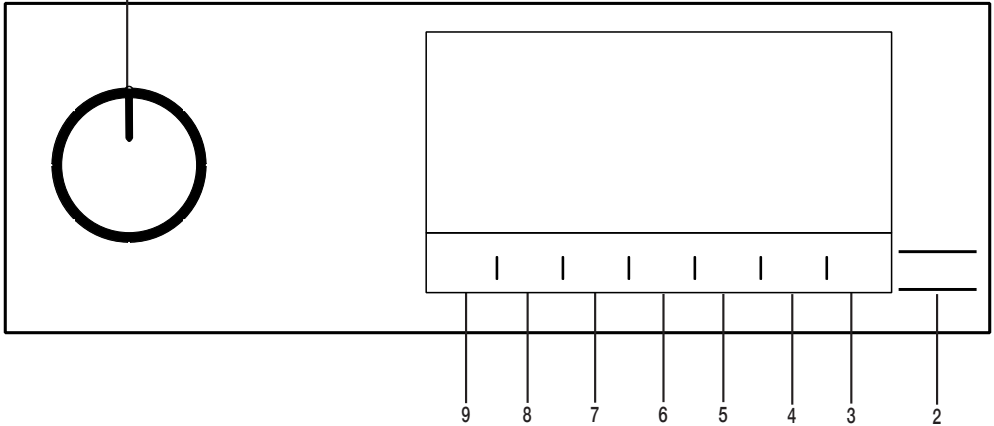

1. Çelësi i Ndezjes/Fikjes/Përzgjedhjes së Programit.
2. Butoni i Fillimit / Pushimit.
3. Butoni i dritës së kazanit.
4. Butoni i përzgjedhjes së kohës së përfundimit.
5. Butoni i përzgjedhjes së programit kohor.

6. Butoni i përzgjedhjes së temperaturës së ulët.
7. Butoni i përzgjedhjes së paralajmërimit me zë dhe i çelësit për fëmijë.
8. Butoni i përzgjedhjes së parandalimit të rrudhave.
9. Butoni i përzgjedhjes së nivelit të thatësisë.

5.2 Simbolet

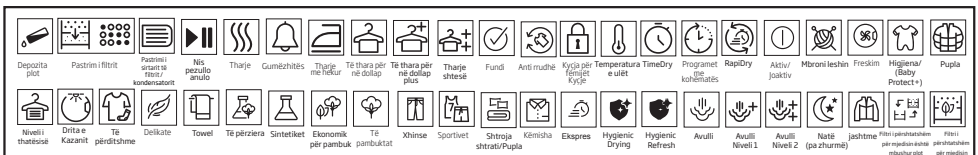

5.3. Përgatitja e pajisjes tharëse

- Kyçeni pajisjen për tharje.
- Hapni derën e ngarkimit.
- Vendosni rrobat në pajisjen për tharje pa i bllokuar ato.
- Shtyni dhe mbyllni derën e ngarkesës.

KUJDES !

- Sigurohuni që nuk ka rroba të bllokuara në derën e ngarkesës.

- Përzgjidhni programin e dëshiruar duke përdorur çelësin On/Off/Program Selection, pajisja do të ndizet.

SHËNIM!

- Kur përzgjidhni programin me çelësin On/Off/Program Selection kjo nuk do të thotë se programi ka filluar. Shtypni butonin Start / Stand-by për të filluar programin.

5.4 Zgjedhja e programit dhe tabela e konsumit

AL				
Programet	Përshkrimi i programit	Kapaciteti (kg)	Shpejtësia e rrotullimit në lavatrice (rrotullime/min)	Koha e tharjes (min)
Të pambuktat	Mund t'i thani me këtë cikël tekstilet e pambukta rezistente ndaj nxehtësisë. Do të zgjidhet një përcaktim i tharjes që është i përshtatshëm për trashësinë e rrobave që do të thani dhe nivelin e dëshiruar të tharjes.	8	1000	210
Ekonomik për pambuk	Veshjet e përditshme tekstile të pambukta me një shtresë thahen në mënyrë sa më ekonomike.	8	1000	197
Veshjet e pambukta gati për hekurosje	Veshjet e përditshme tekstile të pambukta me një shtresë thahen pak të njoma që të jenë gati për hekurosje.	8	1000	145
Sintetiket	Mund t'i thani me këtë cikël të gjitha tekstilet sintetike. Do të zgjidhet një përcaktim i tharjes që është i përshtatshëm për nivelin e dëshiruar të tharjes.	4	800	70
Të përziera	Përdorni këtë program për të tharë rrobat sintetike dhe të pambukta të cilat nuk lëshojnë ngjyrë. Rrobat për palestër dhe sporte mund të thahen me këtë program.	4	1000	115
Towel	Tharja e peshqirëve si p.sh. peshqirë kuzhine, peshqirë banje dhe duarsh.	5	1000	175
Kujdes i veçantë	Në këtë program mund të thani rrobat delikate ose rrobat me simbolin e larjes me dorë (bluzat e mëndafshit, të brendshmet delikate etj.) në temperaturë të ulët.	2	1200	55
Ditor	Në këtë program mund të thani si rrobat e pambukta ashtu edhe ato sintetike. Rrobat për palestër dhe sporte mund të thahen me këtë program.	4	1000	110
Tharësja e rrobave / Kohëzgjatja e tharjes	Mund të zgjidhni nga programet kohore me kohëzgjatje nga 10 dhe 160 minuta për të arritur nivelin e dëshiruar të tharjes në temperaturë të ulët. Në këtë program, procesi i tharjes zgjat për kohën e caktuar, pavarësisht nga thatësia e rrobave të vendosura. Ky produkt mund të përdoret me një kosh tharjeje si alternativë. Për produktet që shiten pa kosh, ju mund të merrni një kosh në një nga shërbimet tona të autorizuar dhe të përdorni programet e tharjes të specifikuar më sipër. Për më shumë hollësi lidhje me përdorimin, shihni udhëzuesin e përdorimit të kosit të tharjes.	-	-	-
Xhinset	Në këtë program mund të thani pantallonat, fundet, këmishat ose xhaketat.	4	1200	125

Veshje për ambiente të jashtme/sporte (Goretex)	Përdorni për të tharë rrobat tuaja prej sintetike, pambuku ose pëlhura të përziera, ose produkte kundër ujit si xhaketa funksionale, xhaketa kundër shiut etj. Kthejini në të kundërt para se t'i thani.	2	1000	135
Shtroja shtrati/Pupla	Mund të thani si një veshje të vetme veshjet e mbushura me fibra ose pupla që kanë etiketën "mund të thahet në tharëse". Mund të thani si një veshje të vetme jorganët e madhësisë mbretërore, jastëkët ose palltot. Veshjet tuaja si palltot dhe xhaketat thahini të kthyer në të kundërt.	-	800	165
Këmishat	I than rrobat në mënyrë delikate duke shkaktuar më pak rrudha për lehtësi gjatë hekurosjes	1,5	1200	50
Ekspres	Përdorni këtë program për të pasur 2 këmisha gati për hekurosje.	0,5	1200	30
Hygienic Drying	Ky është programi me të cilin mund të thani artikujt tuaj të larë të cilët dëshironi t'i higjienizoni më tej (rrobat e fëmijëve, veshjet e brendshme, peshqirët, etj.) Ai siguron higjienë të lartë për tekstilet tuaja nëpërmjet efektit të nxehtësisë.	5	800	200
Hygienic Refresh	Mund ta përdorni këtë program për veshjet dhe rrobat e thara që doni t'i higjienizoni pa i larë ato. Ai siguron higjienë të lartë për tekstilet tuaja të thara, nëpërmjet efektit të nxehtësisë.	1,5	-	120

Vlerat e konsumit të energjisë

Programet	Kapaciteti (kg)	Shpejtësia e rrotullimit në lavatrice (rrotullime/min)	Sasia e përafërt e lagështisë së mbetur	Vlerat e konsumit të energjisë në kWh
Ekonomik për pambuk*	8	1000	60%	1,97
Veshjet e pambukta gati për hekurosje	8	1000	60%	1,55
Veshjet sintetike gati për t'u veshur	4	800	40%	0,70
	"Programi Ekonomik për pambuk" i përdorur me ngarkesë të plotë dhe të pjesshme është programi standard i tharjes me të cilin lidhen informacionet në etiketë dhe në skedën e të dhënave - ky program është i përshtatshëm për tharjen e rrobave normale të lagura prej pambuku dhe ai është programi më efikas në kuadër të konsumit të energjisë për veshjet e pambukut.			

* : Etiketa e Energjisë programi standard (EN 61121:2012) Vlerat në tabelë janë përcaktuar sipas standardit EN 61121:2012. Vlerat e konsumit mund të ndryshojnë nga vlerat në tabelë në varësi të llojit të rrobave, shpejtësisë së centrifugimit, kushteve të ambientit dhe niveleve të tensionit.



Allergy UK është marka tregtare e Fondacionit Britanik për Alergjinë. Vula e Aprovimit është krijuar për të udhëzuar personat që kërkojnë një këshillë se produkti e redukton

në mënyrë domethënëse sasinë e alergjenëve në një mjedis ku janë të pranishëm persona alergjikë ose produkti i kufizon/redukton/eliminon alergjenët. Qëllimi është për të dëshmuar se produktet janë testuar ose analizuar në mënyrë shkencore për të dhënë rezultate të matshme.

5.5 Funkcionet ndihmëse

Niveli i thatësisë

Butoni i nivelit të thatësisë përdoret për ta rregulluar në thatësinë e dëshiruar. Koha e programit mund të ndryshojë në varësi të përzgjedhjes.



SHËNIM!

- Mund ta aktivizoni këtë funksion vetëm para fillimit të programit.

Parandalimi i rrudhave

Mund ta aktivizoni dhe ta çaktivizoni funksionin e parandalimit të rrudhave duke shtypur butonin e përzgjedhjes së parandalimit të rrudhave. Nëse nuk do t'i nxirni jashtë rrobat menjëherë pasi programi ka përfunduar, mund të përdorni funksionin e parandalimit të rrudhave për të parandaluar rrudhosjen e rrobave tuaja.

Paralajmërimi me zë

Pajisja për tharje lëshon një paralajmërim me zë kur përfundon programi. Shtypni butonin "Audible Warning" nëse nuk doni paralajmërimin me zë. Kur shtypni butonin e paralajmërimin me zë, drita fiket dhe nuk lëshohet tingull kur programi përfundon.



SHËNIM!

- Mund ta përzgjidhni këtë funksion para se programi të fillojë ose pasi programi ka filluar.

Temperatura e ulët

Mund ta aktivizoni këtë funksion vetëm para se të fillojë një program. Mund ta aktivizoni këtë funksion nëse doni t'i thani rrobat tuaja në një temperaturë më të ulët. Kohëzgjatja e programit do të jetë më e gjatë pasi të aktivizohet.

Koha e përfundimit

Mund ta shtyni kohën e përfundimit të programit deri në 24 orë me funksionin e kohës së përfundimit.

1. Hapni derën e ngarkesës dhe vendosni rrobat.
2. Përzgjidhni programin e tharjes.
3. Shtypni butonin e përzgjedhjes së kohës së përfundimit End Time dhe përcaktoni kohën e shtyrjes nëse dëshironi. Ndizet drita LED e Kohës së Përfundimit. (Kur e mbani të shtypur butonin, Koha e përfundimit do të vazhdojë pa ndalim).
4. Shtypni butonin Start / Stand-by. Fillon numërimi mbrapsht i Kohës së Përfundimit. Shenja ":" në mes të kohës së shtyrë të shfaqur pulson.



SHËNIM!

- Mund të shtoni dhe të hiqni rroba brenda kohës së përfundimit. Koha e shfaqur është shuma e kohës për tharjen normale dhe kohës së përfundimit. Drita LED e Kohës së Përfundimit fiket në fund të numërimit mbrapsht, fillon tharja dhe drita LED e tharjes ndizet.

Ndryshimi i kohës së përfundimit

Nëse dëshironi të ndryshoni kohëzgjatjen gjatë numërimit:

Ndaloni programin dhe Rrotulloni çelësin On/Off/Program Selection dhe anuloni programin. Përzgjidhni programin e dëshiruar dhe përsëritni përzgjedhjen e Kohës së Përfundimit. Anulimi i funksionit të kohës së përfundimit Nëse dëshironi të anuloni numërimin mbrapsht të kohës së përfundimit dhe të nisni menjëherë programin:

Ndaloni programin dhe Rrotulloni çelësin On/Off/Program Selection dhe anuloni programin. Përzgjidhni programin e dëshiruar dhe shtypni butonin "Nis/Pezullo".

Drita e Kazanit

Mund ta ndizni dhe ta fikni dritën e kazanit duke shtypur këtë buton. Drita ndizet kur shtypet butoni dhe fiket pas njëfarë kohe.

5.6 Treguesit e paralajmërimeve



SHËNIM!

- Treguesit e paralajmërimeve mund të ndryshojnë në varësi të modelit të pajisjes suaj tharëse.

Pastrimi i filtrit

Kur të përfundojë programi, do të ndizet tregues paralajmërues për pastrimin e filtrit.

Depozita e ujit

Nëse depozita e ujit mbushet derisa programi vazhdon, treguesi i paralajmërimit fillon të pulsojë dhe pajisja kalon në stand-by. Në një rast të tillë zbrazi depozitën e ujit dhe nisni programin duke shtypur butonin Start/Stand-by. Treguesit e paralajmërimit fiken dhe programi fillon.

Pastrimi i sirtarit të filtrit/ shkëmbyesit të nxehtësisë

Simboli i paralajmërimit pulson periodikisht për të kujtuar se sirtari i filtrit duhet pastruar.

5.7 Fillimi i programit

Shtypni butonin Start/Stand-by për të filluar me programin.

Treguesit Start/Stand-by dhe Drying ndizen për të treguar që programi ka filluar.

5.8 Çelësi për Fëmijë

Pajisja për tharje ka një çelës për fëmijë që parandalon rrjedhën e programit që të pengohet kur shtypen butonat gjatë programit.

Kur Çelësi për Fëmijë aktivizohet, të gjithë butonat në panel përveç çelësit **On/Off/Program Selection** do të çaktivizohen.

Shtypni butonin Audible Warning për 3 sekonda që të aktivizohet çelësi për fëmijë. Çelësi për fëmijë duhet të çaktivizohet në mënyrë që të fillohet me programin e ri pas përfundimit të programit aktual apo të mund të interferoj në program. Çaktivizimi i çelësit për fëmijë, bëhet duke mbajtur shtypur butonat e njëjtë për 3 sekonda.



SHËNIM!

- Kur aktivizohet çelësi për fëmijë, treguesi për paralajmërim i çelësit të fëmijëve në ekran ndizet on.

Kur çelësi për fëmijë është aktiv:

Pajisja tharëse punon, ose në gjendjen stand-by simbolet e treguesve nuk do të ndryshojnë duke ndryshuar pozicionin e çelësit të përzgjedhjes së programit.



SHËNIM!

- Kur pajisja tharëse është në përdorim dhe çelësi për fëmijë aktivizohet, dëgjohet një tingull bip i dyfishtë kur rrotullohet çelësi i përzgjedhjes së programit. Nëse çelësi për fëmijë anulohet pa e rrotulluar çelësin e përzgjedhjes së programit në pozicionin e tij të mëparshëm, programi përfundon që kur rrotullohet çelësi i përzgjedhjes së programit.

5.9 Ndryshimi i programit

pasi ai ka filluar

Mund ta ndryshoni programin që përzgjedhët për të tharë rrobat me një program tjetër pasi pajisja tharëse ka filluar punën.

- Për shembull, Ndaloni programin dhe rrotulloni çelësin On/Off/Program Selection për të përzgjedhur programin Extra Dry(Esktra të thata) me qëllim që të përzgjidhni programin Extra Dry(Esktra të thata) në vend të programit Ironing Dryness.
- Shtypni butonin Start/Stand-by për të filluar me programin.

Shtimi dhe heqja e rrobave gjatë stand-by Nëse dëshironi të shtoni apo heqni rrobat për/nga pajisja tharëse pasi të filloj programi i tharjes:

- Shtypni butonin Start/Stand-by për të vendosur pajisjen në gjendjen Stand-by. Veprimi i tharjes ndalon.
- Hapni derën e ngarkesës derisa gjendja të jetë në Stand-by, dhe mbyllni derën pasi të keni larguar apo vendosur rrobat.
- Shtypni butonin Start/Stand-by për të filluar me programin.



SHËNIM!

- Shtimi i rrobave pasi ka filluar veprimi i tharjes mund të bëjë që rrobat e thara brenda pajisjes tharëse të përzihen me rrobat e lagura dhe t'i lënë rrobat të njoma në fund të procesit.
- Shtimi ose heqja e rrobave gjatë tharjes mund të përsëritet sa herë që dëshironi. Por ky veprim e ndërpret vazhdimisht veprimin e tharjes dhe kështu që e rrit kohëzgjatjen e programit dhe konsumin e energjisë. Prandaj, rekomandohet që rrobat të shtohen para se të fillojë programi.
- Nëse përzgjidhet një program i ri duke rrotulluar çelësin e përzgjedhjes së programit ndërsa pajisja tharëse është në gjendjen stand-by, programi që ishte në punë përfundon.



SHËNIM!

- Nëse modaliteti i Parandalimit të Rrudhave është aktiv dhe rrobat nuk hiqen pasi programi ka përfunduar, funksioni i parandalimit të rrudhave aktivizohet për 2 orë për të mos lejuar që rrobat brenda pajisjes të rrudhosen. Programi rrotullon rrobat në intervale 10 minutëshe për të parandaluar rrudhjen e tyre.

5.12 Veçoria e erërave

Nëse pajisja juaj tharëse ka veçorinë e erërave, lexoni manualin ProScent për të përdorur këtë veçori.



KUJDES !

- Mos e prekni sipërfaqen e brendshme të kazanit kur shtoni ose hiqni roba gjatë një programi në vazhdim. Sipërfaqja e kazanit është e nxehtë.

5.10 Anulimi i programit

Nëse doni të anuloni programin dhe të përfundoni procesin e tharjes për ndonjë arsye pasi pajisja tharëse ka filluar punën, ndaloni programin dhe rrotulloni çelësin On/Off/Program Selection; programi përfundon.



KUJDES !

- Pjesa e brendshme e pajisjes tharëse duhet të jetë tejte e nxehtë kur e anuloni programin gjatë funksionimit të pajisjes, prandaj aktivizoni programin e freskimit për ta ftohur atë.

5.11 Përfundimi i programit

Kur programi përfundon, ndizen dritat LED End/Wrinkle Prevention dhe Fibre Filter Cleaning Warning te treguesi përkatës i programit. Dera e ngarkesës mund të hapet dhe pajisja tharëse është gati për një veprim tjetër.

Rrotullo çelësin On/Off/Program Selection në pozicionin On/Off për të fikur pajisjen tharëse.

6 Mirëmbajtja dhe pastrimi

6.1 Sipërfaqja e brendshme e derës së ngarkimit

Fijet e flokëve dhe fibrat që ndahen nga rrobat gjatë procesit të tharjes mbliidhen nga filtri i fibrave.



SHËNIM

- Fibrat formohen gjatë veshjes dhe larjes së rrobave.
- Folenë e filtrit mund ta pastroni me një fshesë me korrent.



PARALAJMËRIM!

- Pas çdo cikli tharjeje, pastroni filtrin e fibrave dhe sipërfaqen e brendshme të derës së ngarkimit.

Për të pastruar filtrin e fibrave:

- Hapni derën e ngarkimit.
- Mbani pjesën e parë (filtrin e brendshëm) të filtrit të fibrave me dy pjesë dhe hiqeni atë duke e tërhequr lart.
- Mblidhni fijet e flokëve, fibrat ose topat e pambukut me duar pse me një pecetë të butë.
- Hiqni pjesën e dytë (filtri i jashtëm) duke e tërhequr lart.

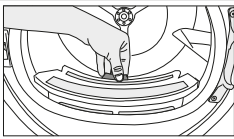
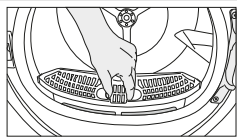

SHËNIM

- Sigurohuni që fijet e flokëve, fibrat dhe topat e pambukut të mos bien në folenë ku janë montuar filtrat.
- Hapni të dy filtrat (filtri lart dhe poshtë) dhe hiqni pushin me dorë ose përdorni furçën e pastrimit në kapakun e kanalit të ajrit. Dhe, nëse është e nevojshme, përdorni një fshesë me korrent për pastrimin e filtrave.

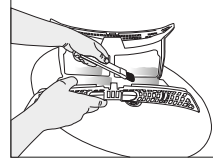
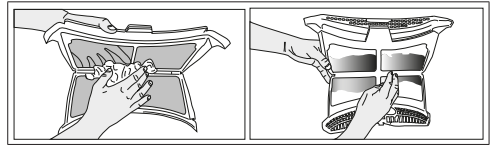

- Pastroni të dy filtrat nën ujë të rrjedhshëm në drejtimin e kundërt të grumbullimit të fibrave ose me një furçë të butë. Thajeni filtrin para se të rivendosni atë përsëri.

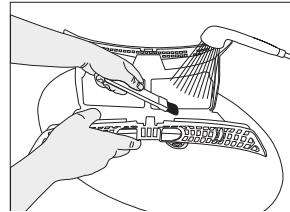
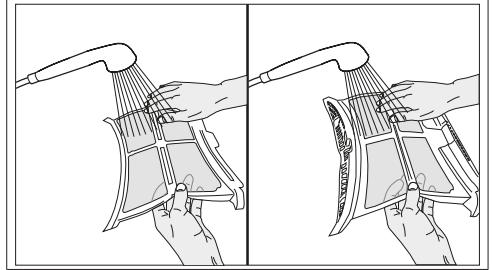

- Futni filtrat e fibrave te njëri-tjetri dhe vendoseni atë përsëri në vendin e duhur.

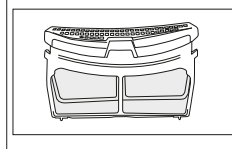

- Pastroni sipërfaqen e brendshme të derës së përparme dhe gominën përkatëse me një pecetë të njomë dhe të butë ose me furçë në kapakun e kanalit të ajrit.

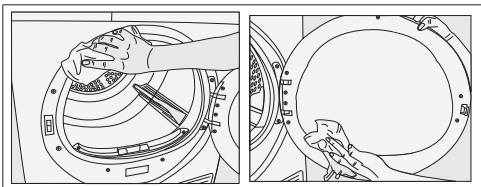

6.2 Pastrimi i sensorit

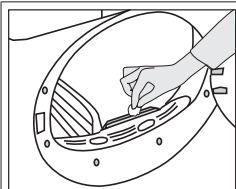

Brenda në tharëse ka sensorë për lagështinë të cilët tregojnë nëse robat janë tharë apo jo. Për të pastruar sensorët:

- Hapni derën e ngarkimit të tharëses.
- Lëreni pajisjen të ftohet nëse është ende e nxehtë për shkak të procesit të tharjes.
- Fshini sipërfaqet metalike të sensorit me një pëlhurë të butë, të shuar me uthull, dhe thajeni atë.



SHËNIM

- Pastroni sipërfaqet metalike të sensorëve 4 herë në vit.
- Mos përdorni vegla metalike kur pastroni sipërfaqet metalike të sensorëve.



PARALAJMËRIM!

- Mos përdorni asnjëherë tretës, agjentë pastrimi apo substanca të ngjashme për pastrim për shkak të rrezikut të zjarrit dhe shpërthimit.

6.3 Zbrazja e depozitës së ujit

Gjatë procesit të tharjes, lagështia e rrobave largohet e kondensohet dhe uji që krijohet grumbullohet në depozitën e ujit. Zbrazeni depozitën e ujit pas çdo cikli të tharjes.



PARALAJMËRIM!

- Uji i kondensuar nuk është i pijshëm!
- Mos e hiqni asnjëherë depozitën e ujit kur programi është në punë.

Nëse harroni që të zbrazni depozitën e ujit, pajisja do të ndalojë gjatë cikleve pasuese të tharjes kur ajo të jetë plot dhe do të ndizet simboli i depozitës së ujit. Në një rast të tillë, shkarkoni depozitën e ujit dhe shtypni butonin Nis/pezullo për të vazhduar ciklin e tharjes. Për të zbrazur depozitën e ujit:

1. Hiqni me kujdes depozitën e ujit në sirtar ose kontejner.

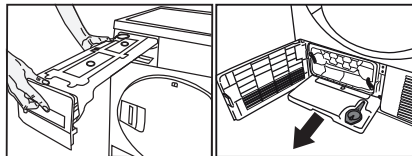

2. Zbrazeni ujin nga depozita.

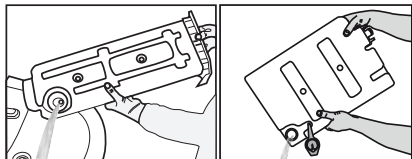

- Nëse ka grumbullim të pusheve në gypin e depozitës së ujit, pastrojini me ujë të rrjedhshëm.
- Vendoseni depozitën e ujit në vendin e saj.



SHËNIM

- Nëse përdoret si opsion shkarkimi i drejtpërdrejtë i ujit, nuk ka arsye që të zbrazni depozitën e ujit.

6.4 Pastrimi i kondensatorit

Sasi të vogla pushi mund të kalojnë në filtrin e pushit dhe të grumbullohen në sipërfaqen metalike të kondensatorit.

Sipërfaqja metalike e kondensatorit duhet të pastrohet rregullisht.

Nëse ikona e avulluesit pulson në ekran, kontrolloni sipërfaqen metalike të kondensatorit. Nëse është e papastër, pastrojini atë. Kjo pjesë duhet të kontrollohet të paktën një herë çdo 6 muaj.



- Hapni panelin e poshtëm duke e shtypur atë.

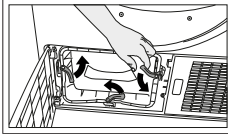

- Për të hapur derën e kanalit të ajrit, hiqni kapësen.

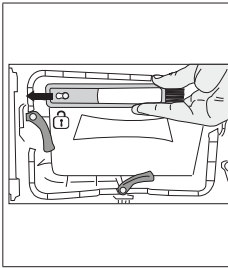

- Tërhiqeni furçën në anën e majtë dhe hiqni atë. Mund të përdorni furçën e pastrimit për heqjen e pushit të mbledhur në sipërfaqen metalike të kondensatorit.



SHËNIM

- Furça është brenda në qesën e materialeve të printuara. Mund ta vendosni në kasën e vet në kapakun e kanalit të ajrit pas përdorimit për herë të parë.

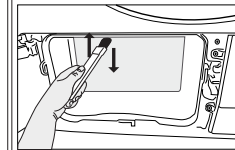
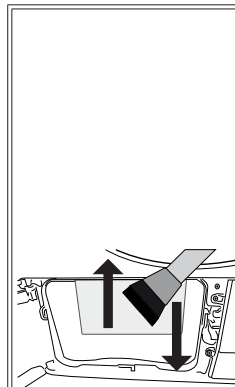

- Pushi i mbledhur në sipërfaqen e kondensatorit duhet të hiqet me një pecetë të njomë ose me furçë në kapakun e kanalit të ajrit lart dhe poshtë në kondensator.
- Mos i pastroni fletët e kondensatorit në drejtimin nga e djathta në të majtë për të shmangur dëmtimin.
- Mund të përdorni po ashtu një fshesë me korrent me një furçë për pastrimin. Pastrimi i kondensatorit nuk rekomandohet të kryhet me fshesë me korrent pa furça.

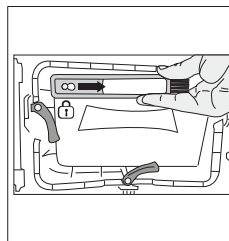

- Futeni furçën te foleja përkatëse duke e shtyrë në të djathtë, pas pastrimit të kondensatorit, kapakut të përpamë dhe filtrit të pushit.

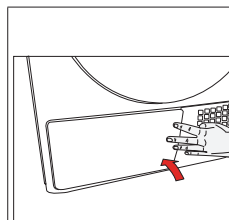

- Pas përfundimit të procesit të pastrimit, vendoseni derën e kanalit të ajrit në vendin përkatës, lëvizni kapësen për ta mbyllur dhe mbyllni panelin e poshtëm.



PARALAJMËRIM!

- Mund ta pastroni edhe me duar, por duhet të mbani doreza mbrojtëse. Mos u përpiqni ta pastroni me duar pa mbrojtëse. Fletët e kondensatorit mund t'ju dëmtojnë duart. Pastrimi me lëvizje nga e majta në të djathtë mund të dëmtojë fletët e kondensatorit. Kjo mund të shkaktojë probleme me tharjen.

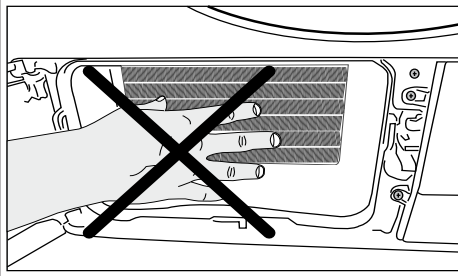

PARALAJMËRIM!

- Është normale të shikoni pak ujë mbi sipërfaqen plastike përpara kondensatorit kur hapni kapakun e kanalit të ajrit..

7 Zgjidhja e problemeve

<p>Veprimi i tharjes merr kohë.</p> <p>Poret e filtrit të fibrave (filtri i brendshëm dhe i jashtëm) mund të jenë bllokuar. >>> Lani filtrat e fibrave me ujë të ngrohtë dhe thajini.</p> <p>Ana e përparme e avulluesit mund të jetë bllokuar. >>> Pastroni pjesën e përparme të avulluesit.</p> <p>Grilat e ventilatorit në pjesën e përparme të pajisjes mund të jenë mbyllur. >>> Largoni çdo objekt në pjesën e përparme të grilave të ventilimit që bllokojnë ajrin.</p> <p>Ventilimi mund të jetë i papërshtatshëm sepse pjesa ku instalohet pajisja është shumë e vogël. >>>Hapni derën apo dritaren për të parandaluar rritjen e madhe temperaturës së dhomës.</p> <p>Mund të akumulohet shtresë e myshkut në sensorin e lagështisë. >>>Pastroni sensorin e lagështisë.</p> <p>Sasi e tejkuluar e robave mund të ngarkohen. >>>Mos e tej ngarkoni pajisjen tharëse.</p> <p>Robat mund të mos jenë tharë përshtatshëm. >>>Zhvilloni tharje me shpejtësi më të lartë në pajisjen larëse.</p>
<p>Robat mund të dalin të lagura pas tharjes.</p>
<p>Programi që nuk është i përshtatshëm për tipin e robave mund të jetë përdorur.>>> Kontrolloni etiketat e mirëmbajtjes së robave dhe përzgjidhni programin e përshtatshëm për tipin e robave apo përdorni programe kohore shtesë.</p> <p>Poret e filtrit të fibrave (filtri i brendshëm dhe i jashtëm) mund të jenë bllokuar. >>> Lani filtrat me ujë të ngrohtë dhe thajini.</p> <p>Ana e përparme e avulluesit mund të jetë bllokuar. >>> Pastroni pjesën e përparme të avulluesit.</p> <p>Sasi e tejkuluar e robave mund të ngarkohen. >>>Mos e tej ngarkoni pajisjen tharëse.</p> <p>Robat mund të mos jenë tharë përshtatshëm. >>>Zhvilloni tharje me shpejtësi më të lartë në pajisjen larëse.</p>
<p>Pajisja tharëse nuk ndizet on apo programi nuk mund të filloj. Pajisja tharëse nuk punon pasi të konfigurohet.</p>
<p>Kablo e energjisë mund të jetë çkyqur. >>>Sigurohuni që kablo e energjisë është kyqur.</p> <p>Dera e ngarkesës mund të jetë hapur. >>>Sigurohuni që dera e ngarkesës është mbyllur si duhet.</p> <p>Programi mund të mos jetë caktuar ose mund të mos jetë shtypur butoni Nis / Pezullo / Anulo. >>> Kontrolloni që programi është caktuar dhe nuk është në pozicionin Pezullo.</p> <p>Kyç për fëmijët mund të jetë aktivizuar. >>> Çaktivizoni kyçin për fëmijët.</p>
<p>Programi ka përfunduar para kohës pa arsye.</p>
<p>Dera e ngarkimit mund të jetë mbyllur plotësisht. >>> Sigurohuni që dera e ngarkesës është mbyllur si duhet.</p> <p>Mund të ketë ndërprerje të energjisë. >>> Shtypni butonin Nis/pezullo/anulo për të nisur programin.</p> <p>Depozita e ujit mund të jetë e mbushur plot. >>>Zbrazni depozitën e ujit.</p>
<p>Robat mund të jenë zvogëluar, fortësuar apo prishur.</p>
<p>Programi që nuk është i përshtatshëm për tipin e robave mund të jetë përdorur. >>>Kontrolloni etiketat e mirëmbajtjes së robave për të përzgjedhur programin e përshtatshëm për robat.</p>

<p>Uji rrjedh nga dera e ngarkesës.</p>
<p>Fibrat mund të jenë mbledhur në pjesën e brendshme të derës së ngarkesës dhe rrethojës së derës së ngarkesës. >>>Pastroni sipërfaqen e brendshme të derës së ngarkesës dhe të sipërfaqeve të rrethojës së derës së ngarkesës.</p>
<p>Dera e ngarkimit hapet vetë.</p>
<p>Dera e ngarkimit mund të jetë mbyllur plotësisht. >>>Shtyni derën e ngarkesës derisa dëgjohet zëri i mbylljes.</p>
<p>Simboli i depozitës së ujit është i ndezur/vezullon.</p>
<p>Depozita e ujit mund të jetë e mbushur plot. >>>Zbrazni depozitën e ujit.</p> <p>Gypi për zbrazjen e ujit mund të jetë prishur. >>>Në rast se produkti është lidhur drejtpërdrejtë në gypin e ujit kontrolloni gypin e zbrazjes së ujit.</p>
<p>Dritat brenda pajisjes tharëse nuk ndizen on. (Në modelet me llambë)</p>
<p>Tharësja mund të mos jetë ndezur me butonin e ndezjes/fikjes. >>> Kontrolloni që tharësja të jetë ndezur.</p> <p>Llamba mund të jetë prishur. >>> Kontaktini me shërbimin e autorizuar që të zëvendësoj llambën.</p>
<p>Ikona kundër rrudhave është e ndezur.</p>
<p>Mund të jetë aktivizuar modaliteti kundër rrudhave që parandalon rrudhosjen e robave në tharëse. >>> Fikeni tharësen dhe hiqni robat.</p>
<p>Ikona e pastrimit të filtrit të fibrave është e ndezur.</p>
<p>Filtri i fibrave (filtri i brendshëm dhe i jashtëm) mund të jetë i papastër. >>> Lani filtrat me ujë të ngrohtë dhe thajini.</p> <p>Në poret e filtrit të fibrave mund të jetë formuar një shtresë që shkakton bllokimin. >>> Lani filtrat me ujë të ngrohtë dhe thajini.</p> <p>Fibrat e filtrit mund të mos jenë futur. >>> Futni filtrat e brendshëm dhe të jashtëm në vendet e tyre.</p>
<p>Nga pajisja dëgjohet një paralajmërim zazor.</p>
<p>Fibrat e filtrit mund të mos jenë futur. >>> Futni filtrat e brendshëm dhe të jashtëm në vendet e tyre.</p>
<p>Ikona paralajmëruese e avulluesit vezullon.</p>
<p>Ana e përparme e avulluesit mund të jetë bllokuar nga fibrat. >>> Pastroni pjesën e përparme të avulluesit.</p> <p>Fibrat e filtrit mund të mos jenë futur. >>> Futni filtrat e brendshëm dhe të jashtëm në vendet e tyre.</p>
<p>Ndizen dritat brenda pajisjes tharëse. (Në modelet me llambë)</p>
<p>Nëse tharësja është e lidhur me një prizë elektrike, shtypni butoni i ndezjes/fikjes dhe hapet dera; ndizet drita. >>> Hiqeni pajisjen tharëse ose kalojeni butonin e ndezjes/fikjes te pozicioni i fikjes.</p>



PARALAJMËRIM!

- Nëse problemi përsëritet pasi të ndiqni udhëzimet në këtë paragraf, kontaktoni me shitësin ose me një servis të autorizuar. Kurrë mos tentoni të riparoni produktin vetë.



SHËNIM

- Në rast se ndeshni një problem me çdo pjesë të pajisjes suaj, mund të kërkonti një zëvendësim duke kontaktuar me shërbimin e autorizuar me numrin e modelit të pajisjes.
- Përdorimi i pajisjes me pjesë jo origjinale mund të shkaktojë defekte të pajisjes.
- Prodhuesi dhe shpërndarësi nuk janë përgjegjës për defektet që shkaktohen nga përdorimi i pjesëve jo origjinale.

TABELA E PRODUKTIT

Produkti është konform Rregullores së Deleguar të Komisionit (BE) Nr. 392/2012

Emri i furnizuesit ose marka tregtare	Beko	
Emri i modelit	DS8440SXW 7188235160	
Kapaciteti i vlerësuar (kg)	8.0	
Lloji i rrymës tharëse	Ventilim Ajri	-
	Kondensator	•
Klasa e efikasitësisë së energjisë (1)	A++	
Konsumi vjetor i energjisë (kWh) (2)	234,6	
Lloji i Kontrollit	Automatik	•
	Jo-automatik	-
Konsumi i energjisë në programin standard të pambukut me ngarkesë të plotë (kWh)	1,97	
Konsumi i energjisë në programin standard të pambukut me ngarkesë të pjesshme (kWh)	1,05	
Konsumi i energjisë në modalitetin Off (e mbyllur) për programin standard të pambukut me ngarkesë të plotë, PO (W)	0,50	
Konsumi i energjisë në modalitetin Ana e Majtë-On (e hapur) për programin standard të pambukut në ngarkesë të plotë, PL (W)	1,00	
Kohëzgjatja e modalitetit Ana e Majtë-On (min)	30	
Programi standard i pambukut (3)	•	
Koha e programit në programin standard të pambukut me ngarkesë të plotë, T dry (min)	197	
Koha e programit në programin standard të pambukut me ngarkesë të pjesshme, Tdry1/2 (min)	125	
Koha e programit të ponderuar në programin standard të pambukut në ngarkesë të plotë dhe ngarkesë të pjesshme (T t)	156	
Klasa e efikasitetit të kondensimit (4)	B	
Efikasiteti mesatar i kondensimit në programin standard të pambukut me ngarkesë të plotë, Cdry	81%	
Efikasiteti mesatar i kondensimit në programin standard të pambukut në ngarkesë të pjesshme, Cdry1 / 2	81%	
Efikasiteti i ponderuar i kondensimit në programin standard të pambukut me ngarkesë të plotë dhe ngarkesë të pjesshme, Ct	81%	
Niveli i fuqisë së zërit për programin standard të pambukut me ngarkesë të plotë (5)	64	
Built-in (E inkorporuar)	-	

•: Po - : Jo

(1) Shkalla nga A +++ (më efikase) në D (më pak efikase)

(2) Konsumi i energjisë bazuar në 160 cikle tharjeje të programit standard të pambukut me ngarkesë të plotë dhe të pjesshme, dhe konsumi i modaliteteve të lartë dhe të ulët të funksionimit. Konsumi aktual i energjisë për cikël do të varet nga mënyra se si përdoret pajisja.

(3) "Programi i tharjes së pëlhurës së pambukut" i përdorur në ngarkesë të plotë dhe të pjesshme është programi standard i tharjes, i cili është marrë si pikë referimi për informacionin e etiketës dhe tabelës së produktit, për shkak se ky program është i përshtatshëm për tharjen normale të robave të pambukut dhe është programi më efikas në aspektin e konsumit të energjisë për pambukun.

(4) Shkalla nga G (më pak efikase) në A (më efikase)

(5) Vlera mesatare e ponderuar - LWA shprehur në dB(A) re 1 Pw