

beko

Refrigerator
User Manual
Gefrierschrank
Bedienungsanleitung

Chłodziarka
Instrukcja użytkowania

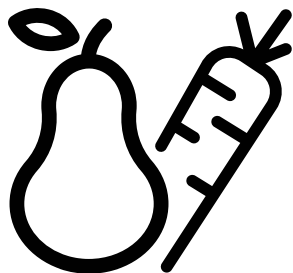

GN1406231XBN



EN/DE/PL
58 4402 0000/AO-1/7-EN-DE-PL



RECYCLED &
RECYCLABLE PAPER

Please read this manual before using the product!

Dear Customer,

We'd like you to make the best use of our product, which has been manufactured in modern facilities with care and meticulous quality controls.

Thus, we advise you to read the entire user manual before you use the product. In case the product changes hands, do not forget to hand the guide to its new owner along with the product.

This guide will help you use the product quickly and safely.

- Please read the user guide carefully before installing and operating the product.
- Always observe the applicable safety instructions.
- Keep the user guide within easy reach for future use.
- Please read any other documents provided with the product.

Keep in mind that this user guide may apply to several product models. The guide clearly indicates any variations of different models.

	Important information and useful tips.
	Risk of life and property.
	Risk of electric shock.
	The product's packaging is made of recyclable materials, in accordance with the National Environment Legislation.

INFORMATION



ENERG



SUPPLIER'S NAME

MODEL IDENTIFIER

(*)

A

A

.The model information as stored in the product data base can be reached by entering following website and searching for your model identifier (*) found on energy label.

<https://eprel.ec.europa.eu/>

1- Safety Instructions	3	5 Operating the product	15
2 Your Refrigerator	8	5.1 Indicator panel	15
2 Your Refrigerator	9	5.2 Indicator panel	20
3 Installation	10	5.3 Freezing fresh food	22
3.1 Appropriate location for installation	10	5.4 Recommendations for preserving the frozen food	23
3.2 Installing the plastic wedges	10	5.5 Deep-freeze information	23
3.3 *Adjusting the feet	11	5.6 Placing the food	23
3.4 Electric connection	12	5.7 Door open warning	23
4 Preparation	13	5.8 Crisper	24
4.1 Things to be done for saving energy	13	5.9 Humidity-controlled crisper	24
4.2 Recommendations about the fresh food compartment	13	(FreSHelf)	24
4.3 Initial use	14	5.10 Egg tray	24
		5.11 Movable Middle Section	24
		5.12 Cool Control Storage Compartment	25
		5.13 Blue light/HarvestFresh	25
		5.14 Odour filter	25
		5.15 Wine cellar compartment	26
		5.16 Use of internal water dispenser and water dispenser at the door	28
		5.17 Dispensing water	28
		5.18 For using water dispenser	29
		5.19 Icematic	29
		5.20 Icematic and ice storage container	30
		6 Maintenance and cleaning	31
		6.1 Avoiding bad odours	31
		6.2 Protecting the plastic surfaces	31
		7. Troubleshooting	32

1- Safety Instructions

- This section includes the safety instructions necessary to prevent the risk of personal injury or material damage.
- Our company shall not be held responsible for damages that may occur if these instructions are not observed.

 Installation and repair operations shall always be performed by Authorized Service.

 Always use genuine spare parts and accessories.

 Original spare parts will be provided for 10 years, following the product purchasing date.

 Do not repair or replace any part of the product unless specified expressly in the user manual.

 Do not perform any modifications on the product.

1.1 Purpose of usage

- This product is not intended for commercial use and it shall not be used out of its intended purpose.

This product is intended for operating interiors, such as households or similar.

For example;

- In the staff kitchens of the stores, offices and other working environments,
- In farm houses,
- In the units of hotels, motels or other resting facilities that are used by the customers,
- In hostels, or similar environments,
- In catering services and similar non-retail applications.

This product shall not be used in open or enclosed external environments such as vessels, balconies or terraces. Exposing the product to rain, snow, sunlight and wind may cause risk of fire.

1.2 Safety of children, vulnerable persons and pets

- This product may be used by children aged 8 years and older and persons with underdeveloped physical, sensory or mental capabilities or lack of experience and knowledge if they have been given supervision or instruction concerning use of the appliance in a the product safe way and the hazards involved.
- Children between 3 and 8 years are allowed to put and take out food to/from the cooler product.
- Electrical products are dangerous for children and pets. Children and pets must not play with, climb on, or enter the product.
- Cleaning and user maintenance should not be performed by children unless there is someone overseeing them.
- Keep the packaging materials away from children. Risk of injury and suffocation.
- Before disposing of old products that shall not be used any more:
 1. Unplug the power cord from the mains socket.
 2. Cut the power cord and remove it from the appliance together with the plug.
 3. Do not remove the racks and drawers from the product to prevent children from getting inside the appliance.
 4. Remove the doors.
 5. Store the product so that it shall not be tipped over.
 6. Do not allow children to play with the scrapped product.
- Do not dispose of the product by throwing it into fire. Risk of explosion.
- If there is a lock available in the product's door, keep the key out of children's reach.

Important instructions regarding safety and environment

1.3 Electrical safety

- The product shall not be plugged into the outlet during installation, maintenance, cleaning, repair, and transportation operations.
- If the power the cord is damaged, it shall be replaced by authorized service only to avoid any risk that may occur.
- Do not tuck the power cord under the product or to the rear of the product. Do not put heavy items on the power cord. The power cord should not be bent, crushed, and come into contact with any heat source.
- Do not use an extension cord, multi-plug or adaptor to operate your product.
- Portable multi sockets or portable power supplies may overheat and cause fire. Thus, do not have a multi-plug behind or in the vicinity of the product.
- The plug shall be easily accessible. If this is not possible, a mechanism that meets the electrical legislation and that disconnects all terminals from the mains (fuse, switch, main switch, etc.) shall be available on the electrical installation.
- Do not touch the plug with wet hands.
- When unplugging the appliance, don't hold the power cord, but the plug.

1.4 Handling Safety

- This product is heavy, do not handle it by yourself.
- Do not hold the product from its door while handling the product.
- Be careful not to damage the cooling system and the pipes while handling the product. Do not operate the product if the pipes are damaged, and contact an authorized service.

1.5 Installation Safety

- Contact the Authorized Service for the product's installation. To prepare the product for installation, see the information in the user guide and make sure the electric and water utilities are as required. If the installation is not suitable, call a qualified electrician and plumber to have them make the necessary arrangements. Otherwise, electric shock, fire, issues with the product or injuries may occur.
- Check for any damage on the product before installing it. Do not have the product installed if it is damaged.
- Place the product on a level and hard surface and balance with the adjustable legs. Otherwise, the refrigerator may tip over and cause injuries.
- The product shall be installed in a dry and ventilated environment. Do not keep carpets, rugs or similar floor covers under the product. This may cause risk of fire as a result of inadequate ventilation!
- Do not block or cover ventilation holes. Otherwise, power consumption may be increased and damage to your product may occur.
- Do not connect the product to supply systems such as solar power supplies. Otherwise, damage to your product may occur as a result of the abrupt voltage fluctuations!
- The more refrigerant a refrigerator contains, the bigger its installation room shall be. In very small rooms, a flammable gas-air mixture may occur in case of a gas leak in the cooling system. At least 1 m³ of volume is required for each 8 grams

Important instructions regarding safety and environment

of refrigerant. The amount of the refrigerant available in your product is specified in the Type Label.

- The installation place of the product shall not be exposed to direct sunlight and it shall not be in the vicinity of a heat source such as stoves, radiators, etc.

If you cannot prevent installation of the product in the vicinity of a heat source, you shall use a suitable insulation plate and the minimum distance to the heat source shall be as specified below.

- At least 30 cm away from heat sources such as stoves, heating units and heaters, etc.,

- And at least 5 cm away from electric ovens.

- Your product has the protection class of I. Plug the product in a grounded socket that conforms with the Voltage, Current and Frequency values specified in the type label. The socket outlet shall be equipped with a fuse with a rating of 10 A - 16 A. Our company shall not be responsible for the damages that shall be incurred as a result of operating the product without ensuring ground and electrical connections made as per local or national regulations.
 - The product's power cable must be unplugged during installation. Otherwise, risk of electric shock and injury may occur!
 - Do not plug the product to loose, broken, dirty, greasy sockets or sockets that has come out their seats or sockets with a risk of water contact.
 - Place the power cord and hoses (if available) of the product so that they shall not cause a risk of tripping over.
 - Penetration of humidity to live parts or to the power cord may cause short circuit. Thus, do not use the product in humid environments or in areas where water may splash (e.g. garage, laundry room, etc.) If the refrigerator is wet by water, unplug it and contact an authorized service.
- Do not connect your refrigerator to power saving devices. These systems are harmful for the product.

1.6 Operational safety

- Do not use chemical solvents on the product. These materials contain an explosion risk.
- In case of a failure of the product, unplug it and do not operate until it is repaired by the authorized service. There is a risk of electric shock!
- Do not place a source of flame (e.g. candles, cigarettes, etc.) on the product or in the vicinity of it.
- Do not get on the product. Risk of falling and injury!
- Do not cause damage to the pipes of the cooling system using sharp and piercing tools. The refrigerant that sprays out in case of puncturing the gas pipes, pipe extensions or upper surface coatings may cause irritation of skin and injuries of the eyes.
- Do not place and operate electric appliances inside the refrigerators/deep freezer unless it is advised by the manufacturer.
- Do not jam any parts of your hands or your body to the moving parts inside the product. Be careful to prevent jamming of your fingers between the refrigerator and its door. Be careful while opening or closing the door if there are children around.
- Do not put ice cream, ice cubes or frozen food to your mouth as soon as you take them out of the freezer. Risk of frostbite!
- Do not touch the inner walls, metal parts of the freezer or food kept inside the refrigerator with wet hands. Risk of frostbite!
- Do not place soda cans or cans and bottles that contain fluids that may be frozen to the freezer compartment. Cans or bottles may explode. Risk of injury and material damage!
- Do not use or place materials sensitive against temperature such as flammable sprays, flammable objects, dry ice or other chemical agents in the

Important instructions regarding safety and environment

- vicinity of the refrigerator. Risk of fire and explosion!
- Do not store explosive materials such as aerosol cans with flammable materials inside the product.
 - Do not place cans containing fluids over the product. Splashing of water on an electrical part may cause the risk of an electric shock or a fire.
 - This product is not intended for storage and cooling of medicines, blood plasma, laboratory preparations or similar materials and products that are subject to the Medical Products Directive.
 - If the product is used against its intended purpose, it may cause damage to or deterioration of the products kept inside.
 - If your refrigerator is equipped with blue light, do not look at this light with optical devices. Do not stare directly at UV LED light for a long time. Ultraviolet rays may cause eye strain.
 - Do not fill the product with more food than its capacity. Injuries or damages may occur if the contents of the refrigerator falls when the door is opened. Similar problems may occur when an object is placed over the product.
 - Ensure that you have removed any ice or water that may have fallen to the floor to prevent injuries.
 - Change the locations of the racks/ bottle racks on the door of your refrigerator while the racks are empty only. Danger of physical injury!
 - Do not place objects that may fall/ tipped over on the product. These objects may fall while opening or closing the door and cause injuries and/or material damages.
 - Do not hit or exert excessive pressure on glass surfaces. Broken glass may cause injuries and/or material damages.
 - The cooling system in your product contains R600a refrigerant. The refrigerant type used in the product is specified in the the type label. This gas is flammable. Therefore, be careful not to damage the cooling system and the pipes while operating the product. In case of damage to the pipes;
 - do not touch the product or the power cord,
 - Keep the product away from potential sources of fire that may cause the product to catch fire.
 - ventilation the area where the product is placed. Do not use a fan.
 - Contact authorized service.
 - If the product is damaged and you observe gas leak, please stay away from the gas. Gas may cause frostbite if it contacts your skin.

For Products With Water Fountain / Ice Maker

- Use only drinking water. Do not fill the water tank with fruit juice, milk, fizzy beverages, alcoholic beverages or any other liquids incompatible for use in the water fountain. This may cause risk to your health and safety.
- Do not allow the children to play with the water dispenser or Ice Maker to prevent accidents and injuries.
- Do not insert your fingers or other objects inside the hole of the water dispenser, ice channel or inside the container of the Ice Maker. This may cause injuries or material damages.

1.7 Maintenance and cleaning safety

- Do not pull by the door handle if you shall move the product for cleaning

Important instructions regarding safety and environment

purposes. Handle may cause injuries if it is pulled too hard.

- Do not clean the product by spraying or pouring water on the product and inside the product. Risk of electric shock and fire.
- Do not use sharp or abrasive tools to clean the product. Do not use materials such as household cleaning agents, detergents, gas, gasoline, alcohol, wax, etc.
- Use cleaning and maintenance agents that are not harmful for food only inside the product.
- Do not use steam or steamed cleaning materials for cleaning the product and thawing the ice inside it. Steam contacts the live areas in your refrigerator and causes short circuit or electric shock!
- Take care to keep water away from the electronic circuits or lighting of the product.
- Use a clean, dry cloth to wipe the dust or foreign material on the tips of the plugs. Do not use a wet or damp piece of cloth to clean the plug. Otherwise, risk of fire or electric shock may occur.

1.8 HomeWhiz

(May not be applicable for all models)

- Follow the safety warnings even if you are away from the product while operating the product via HomeWhiz app. Also, pay attention to the warnings in the app.

1.9 Lighting

(May not be applicable for all models)

- Contact an authorized service when you shall replace the LED / bulb using for lighting.

1.10 Environmental instructions

Compliance with the WEEE Directive and Disposing of the Waste Product:

This product complies with EU WEEE Directive (2012/19/EU). This product bears a classification symbol for waste electrical and electronic equipment (WEEE).



This symbol indicates that this product shall not be disposed with other household wastes at the end of its service life. Used device must be returned to official collection point for recycling of electrical and electronic devices. To find these collection systems please contact to your local authorities or retailer where the product was purchased. Each household performs important role in recovering and recycling of old appliance. Appropriate disposal of used appliance helps prevent potential negative consequences for the environment and human health.

1.11 Compliance with RoHS Directive

The product you have purchased complies with EU RoHS Directive (2011/65/EU). It does not contain harmful and prohibited materials specified in the Directive.

1.12 Package information



Packaging materials of the product are manufactured from recyclable materials in accordance with our National Environment Regulations. Do not dispose of the packaging materials together with the domestic or other wastes. Take them to the packaging material collection points designated by the local authorities.

2 Your Refrigerator

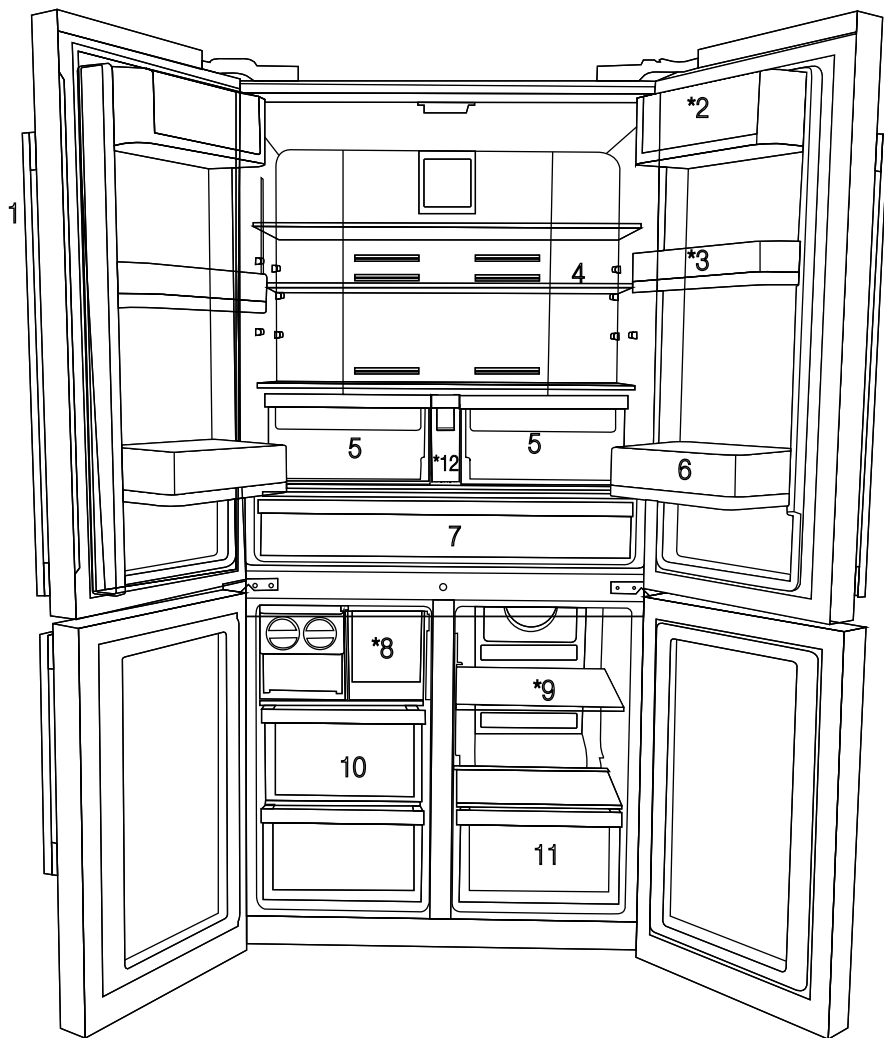

- 1- Control and indicator panel
 - 2- Butter & Cheese section
 - 3- 70 mm moving door shelf
 - 4- Fridge compartment glass shelf
 - 5- Fridge compartment crisper
 - 6- Gallon door shelf
 - 7- The dairy (cold storage) bin
 - 8- Icebox drawer
 - 9- Multizone compartment glass shelf/cooler
 - 10- Freezer compartment drawers
 - 11- Multizone Compartment's drawer
 - 12- Watertank
- * OPTIONAL



Figures in this user manual are schematic and may not match the product exactly. If the subject parts are not included in the product you have purchased, then those parts are valid for other models.

2 Your Refrigerator

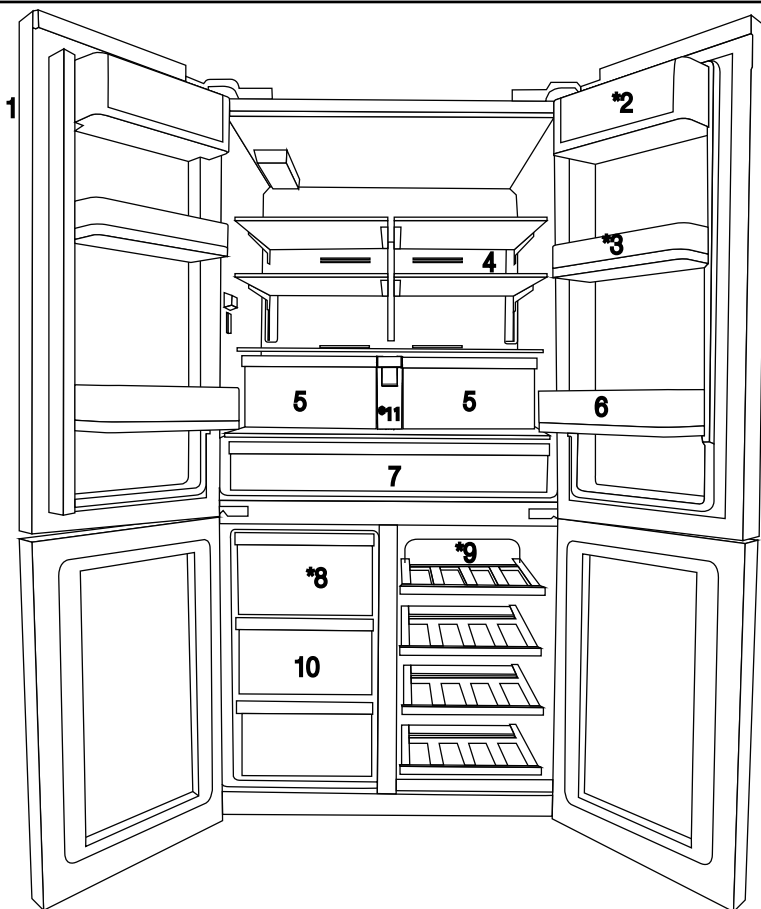

- 1- Control and indicator panel
- 2- Butter & Cheese section
- 3- 70 mm moving door shelf
- 4- Fridge compartment glass shelf
- 5- Fridge compartment crisper
- 6- Gallon door shelf

- 7- The dairy (cold storage) bin
- 8- Icebox drawer
- 9- Multizone compartment glass shelf/cooler
- 10- Freezer compartment drawers
- 11- Watertank
- * OPTIONAL



Figures in this user manual are schematic and may not match the product exactly. If the subject parts are not included in the product you have purchased, then those parts are valid for other models.

3 Installation

3.1 Appropriate location for installation

Contact an Authorized Service for the installation of the product. In order to prepare the product for use, refer the information in the user manual and ensure that electrical installation and water installation are appropriate. If not, call a qualified electrician and technician to have any necessary arrangements carried out.

	WARNING: Manufacturer shall not be held liable for damages that may arise from procedures carried out by unauthorized persons.
	WARNING: Product must not be plugged in during installation. Otherwise, there is the risk of death or serious injury!
	WARNING: : If the door clearance of the room where the product shall be placed is so tight to prevent passing of the product, remove the door of the room and pass the product through the door by turning it to its side; if this does not work, contact the authorized service.

- Place the product on a level floor surface to prevent jolts.
- Install the product at least 30 cm away from heat sources such as hobs, heater cores and stoves and at least 5 cm away from electrical ovens.
- Product must not be subjected to direct sun light and kept in humid places.
- Your product requires adequate air circulation to function efficiently. If the product will be placed in an alcove, remember to leave at least 5 cm clearance between the product and the ceiling, rear wall and the side walls.
- If the product will be placed in an alcove, remember to leave at least 5 cm clearance between the product and the ceiling, rear wall and the side walls. Check if the rear wall clearance protection component is present at its location (if provided with the product). If the component is not available, or if it is lost or

fallen, position the product so that at least 5 cm clearance shall be left between the rear surface of the product and the wall of the room. The clearance at the rear is important for efficient operation of the product.

- Do not install the product in places where the temperature falls below -5°C .

3.2 Installing the plastic wedges

Plastic wedges supplied with the product are used to create the distance for the air circulation between the product and the rear wall.

1. To install the wedges, remove the screws on the product and use the screws supplied together with the wedges.

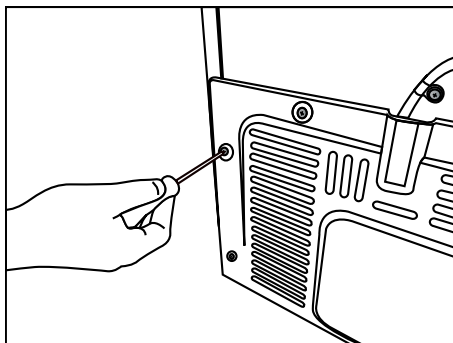

2. Insert the 2 plastic wedges onto the rear ventilation cover as illustrated in the figure.

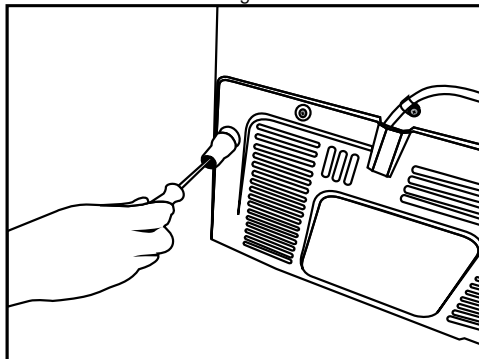

Installation

3.3 *Adjusting the feet

If the product stands unbalanced after installation, adjust the feet on the front by rotating them to the right or left.

*If your product does not have a wine compartment or is not a glass door, your product does not have adjustable stands, the product has fixed stands.

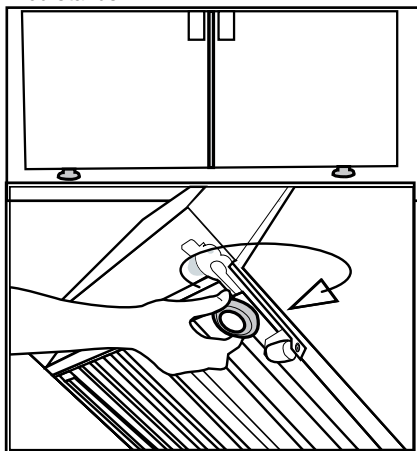

To adjust the doors vertically,
Loosen the fixing nut located at the bottom.
Rotate the adjusting nut according to the position of the door (clockwise/counter-clockwise).
Tighten the fixing nut in order to fix the position.
To adjust the doors horizontally,
Loosen the fixing nut located at the top.
Rotate the side adjusting nut according to the position of the door (clockwise/counter-clockwise).
Tighten the fixing nut which is at the top in order to fix the position.

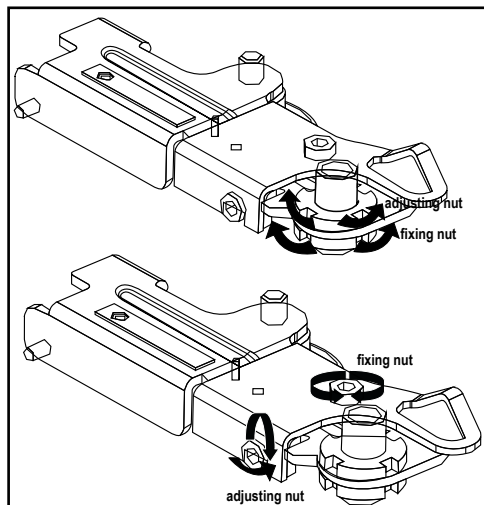

Installation

- Upper hinge group is fixed with 3 screws.
- The hinge cover is attached after the sockets are installed.
- Then the hinge cover is fixed with two screws.

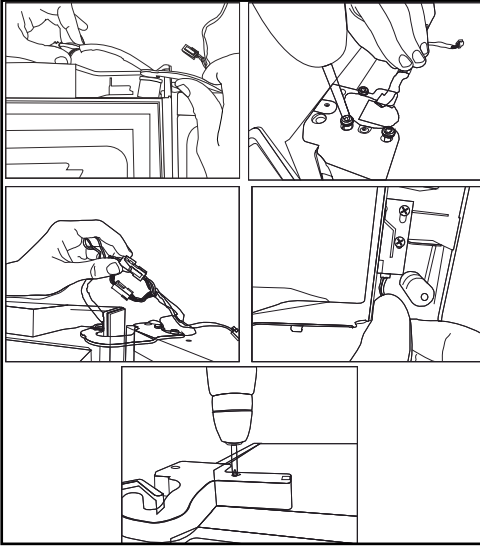

3.4 Electric connection



WARNING: Do not make connections via extension cables or multi-plugs.



WARNING: Damaged power cable must be replaced by the Authorized Service Agent.



If two coolers are to be installed side by side, there should be at least 4 cm distance between them.

- Our company shall not be liable for any damages that will arise when the product is used without grounding and electrical connection in accordance with the national regulations.
- Power cable plug must be within easy reach after installation.
- Do not extension cords or cordless multiple outlets between your product and the wall outlet.

4 Preparation

4.1 Things to be done for saving energy



Connecting your refrigerator to systems that save energy is dangerous as they may cause damage on the product.

- For a freestanding appliance; 'this refrigerating appliance is not intended to be used as a built-in appliance'.
- Do not leave the doors of your refrigerator open for a long time.
- Do not put hot food or drinks in your refrigerator.
- Do not overload the refrigerator. Cooling capacity will fall when the air circulation in the refrigerator is hindered.
- Do not place the refrigerator in places subject to direct sunlight. Install the product at least 30 cm away from heat sources such as hobs, ovens, heater units and stoves and at least 5 cm away from electrical ovens.
- Pay attention to store your food in refrigerator in closed containers.
- To be able store maximum food in the freezer compartment of your refrigerator, the upper drawer has to be removed and placed on top of glass shelf. Power consumption stated for your refrigerator has been determined after removing the icematic and the upper drawers as to allow maximum loading. It is strongly recommended to use the lower drawers in the freezer and the multizone compartment while loading.
- Since hot and humid air will not directly penetrate into your product when the doors are not opened, your product will optimize itself in conditions sufficient to protect your food. Functions and components such as compressor, fan, heater, defrost, lighting, display and so on will operate according to the needs to consume minimum energy under these circumstances.
- Airflow should not be blocked by placing foods in front of the freezer and the multizone compartment fans. Foods should be loaded by leaving minimum 5 cm space in front of the protective fan grid.

- Thawing the frozen foods in the fridge compartment both saves energy and reserves the quality of the foods.



Temperature of the room where your refrigerator is located should at least be 10°C /50°F. Operating your refrigerator under cooler conditions is not recommended with regard to its efficiency.



Inside of your refrigerator must be cleaned thoroughly.



If two coolers are to be installed side by side, there should be at least 4 cm distance between them.

4.2 Recommendations about the fresh food compartment

- Make sure that the food does not touch the temperature sensor in fresh food compartment. To allow the fresh food compartment to keep its ideal storage temperature, the sensor must not be hindered by food.
- Do not place hot foods or beverages inside the product.

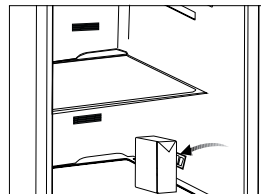
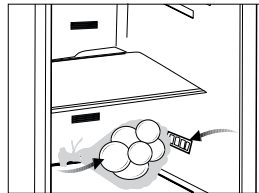

4.3 Initial use

Before using the product, make sure that all preparations have been made in accordance with the instructions given in the "Important instructions regarding safety and environment" and "Installation" chapters.

- Clean the interior of the refrigerator as recommended in the "Maintenance and cleaning" section. Before you start the refrigerator, make sure that the interior is dry.
- Plug the refrigerator in a grounded socket. The interior illumination is lit when the door of the refrigerator is opened.
- Operate the refrigerator for 6 hours without placing any food in it and do not open its door unless it is necessary.



You will hear a noise when the compressor starts up. The liquids and gases sealed within the refrigeration system may also give rise to noise, even if the compressor is not running and this is quite normal.



Front edges of the refrigerator may feel warm. This is normal. These areas are designed to be warm to avoid condensation.

5 Operating the product

5.1 Indicator panel

Touch-controlled indicator panel allows you to set the temperature and control the other functions related to the refrigerator without opening the door of the product. Just press the relevant buttons for function settings.

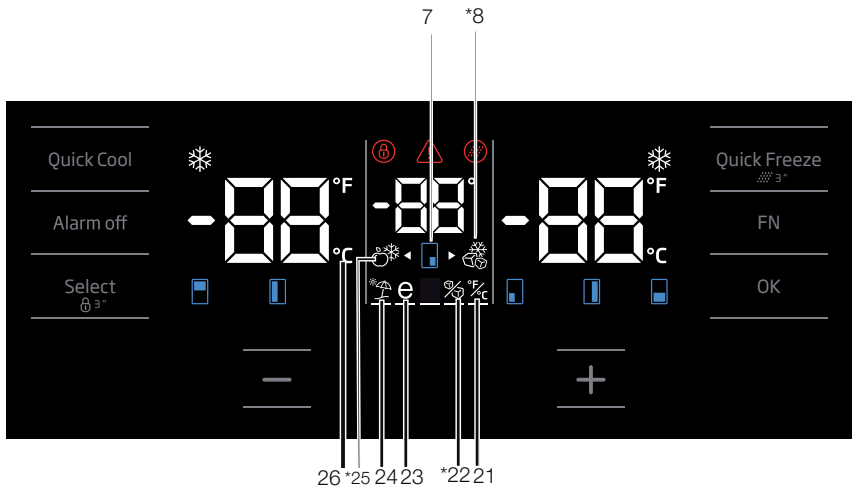
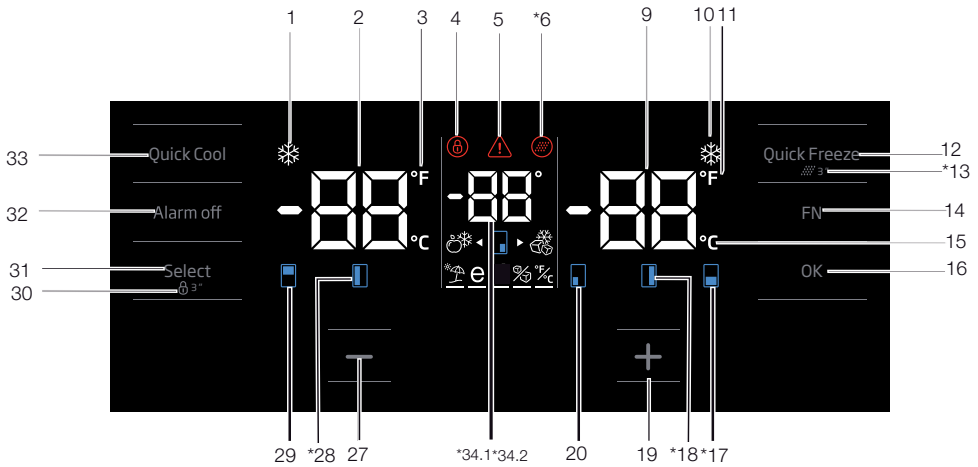

Figures in this user manual are schematic and may not match the product exactly. If the subject parts are not included in the product you have purchased, then those parts are valid for other models.

Operating the product

1. Quick cooling function indicator

It turns on when the quick fridge function is activated.

2. Fridge compartment temperature indicator

Temperature of the fridge compartment is shown; it can be set to 8,7,6,5,4,3,2,1.

3. Fahrenheit indicator

It is a Fahrenheit indicator. When the Fahrenheit indication is activated, the temperature set values are shown in Fahrenheit and the relevant icon turns on.

4. Key lock

Press key lock button simultaneously for 3 seconds. Key lock symbol

will light up and key lock mode will be activated.

Buttons will not function if the Key lock mode is active. Press key lock button simultaneously for 3 seconds again. Key lock symbol will turn off and the key lock mode will be exited.

Press the key lock button if you want to prevent changing of the temperature setting of the refrigerator.

5. Power failure/High temperature / error warning

This indicator illuminates during power failure, high temperature failures and error warnings. During long-term power failures, the highest temperature value that the freezer compartment reaches will blink on the digital display. After checking the food located in the freezer compartment, press the alarm off button to clear the warning.

Please refer to "solutions recommended for troubleshooting" section on your manual if you observe that this indicator is illuminated.

6. Filter reset icon

This icon turns on when the filter needs to be reset.

7. Temperature change cabin icon

Indicates the cabin whose temperature is to be changed. When the temperature change cabin icon starts flashing, it is understood that the relevant cabin has been selected.

8. Joker freezer icon

Hover over the Joker freezer icon using the FN button; the icon will start to flash. When you press the OK key, joker cabin freezer icon turn on and operates as a freezer.

9. Freezer compartment temperature indicator

Temperature of the fridge compartment is shown; it can be set to -16,-18,-19,-20,-21,-22,-24.

10. Quick freeze function indicator

It turns on when the quick freeze function is activated.

11. Fahrenheit indicator

It is a Fahrenheit indicator. When the Fahrenheit indication is activated, the temperature set values are shown in Fahrenheit and the relevant icon turns on.

12. Quick freeze function button

Press this button to activate or deactivate the quick freeze function. When you activate the function, the freezer compartment will be cooled to a temperature lower than the set value.



Use the quick freeze function when you want to quickly freeze the food placed in freezer compartment. If you want to freeze large amounts of fresh food, activate this function before putting the food into the product.



If you do not cancel it, Quick Freeze will cancel itself automatically after 24 hours at the most or when the fridge compartment reaches to the required temperature.



This function is not recalled when power restores after a power failure.

13. Filter reset

The filter is reset when the quick freeze button is pressed for 3 seconds. Filter reset icon goes off.

Operating the product

14. FN button

Using this key, you can switch between the functions that you want to select. Upon pressing this key, the icon, whose function is required to be activated or deactivated, and this icon's indicator starts flashing. The FN button gets deactivated if not pressed for 20 seconds. You need to press this button to change the functions again.

15. Celsius indicator

It is a Celsius indicator. When the Celsius indication is activated, the temperature set values are shown in Celsius and the relevant icon turns on.

16. OK button

After navigating the functions using the FN button, when the function is cancelled via the OK button, the relevant icon and the indicator flashes. When the function is activated, it remains on. The indicator continues to flash in order to show the icon it is on.

17. Temperature change cabin icon

Indicates the cabin whose temperature is to be changed. When the temperature change cabin icon starts flashing, it is understood that the relevant cabin has been selected.

18. Temperature change cabin icon

Indicates the cabin whose temperature is to be changed. When the temperature change cabin icon starts flashing, it is understood that the relevant cabin has been selected.

19. Set increasing button

Select the relevant cabin with the select button; the cabin icon representing the relevant cabin will start to flash. If you press the set increasing button during this process, the set value gets increased. If you keep pressing it in a loop, the set value returns to the beginning.

20. Temperature change cabin icon

Indicates the cabin whose temperature is to be changed. When the temperature change cabin icon starts flashing, it is understood that the relevant cabin has been selected.

21. Setting the Celsius and Fahrenheit indicator

Hover over this key using the FN key and select Fahrenheit and Celsius via the OK key. When the relevant temperature type is selected, the Fahrenheit and Celsius indicator turns on.

22. Ice machine off icon

Press the FN key (until it reaches the ice icon and the lower line) to switch off the ice machine. The ice machine off icon and the ice machine function indicator start flashing when you hover over them, thus you can understand whether the ice machine will be turned on or off. When you press the OK button, the ice machine icon lights continuously and the Indicator continues to flash during this process. If you do not press any button after 20 seconds, the icon and the indicator remains on. Thus, the ice machine is switched off. In order to switch on the ice machine again, hover over the icon and the indicator; thus, both the ice machine off icon and the indicator will start flashing. If you do not press any button within 20 seconds, the icon and the indicator will go off and thus the ice machine will be switched on again.



Indicates whether the icematic is on or off.



Water flow from water tank will stop when this function is selected. However, ice made previously can be taken from the icematic.

23. Eco fuzzy function icon

Press the FN key (until it reaches the letter e icon and the lower line) to activate the eco fuzzy. When you hover over the eco fuzzy icon and the eco fuzzy function indicator, they start flashing. Thus, you can understand whether the eco fuzzy function will be activated or deactivated. When you press the OK button, the eco fuzzy function icon lights continuously and the Indicator continues to flash during this process. If you do not press any button after 20 seconds, the icon and the indicator remains on. Thus, the eco fuzzy function is activated. In order to cancel the eco fuzzy function,

Operating the product

hover over the icon and the indicator again and press the OK key. Thus, both the eco fuzzy function icon and the indicator will start flashing. If you do not press any button within 20 seconds, the icon and the indicator will go off and the eco fuzzy function will be cancelled.

24. Vacation function icon

Press the FN key (until it reaches the umbrella icon and the lower line) to activate the vacation function. When you hover over the vacation function icon and the vacation function indicator, they start flashing. Thus, you can understand whether the vacation function will be activated or deactivated. When you press the OK button, the vacation function icon lights continuously and thus the Vacation function is activated. The Indicator continues to flash during this process. Press the OK key to cancel the vacation function. Thus, both the vacation function icon and the indicator will start flashing and the vacation function will be cancelled.

25. Joker fridge icon

When you select the joker fridge icon using the FN button and press the OK key, the joker cabin turns into a fridge cabin and operates as a cooler.

26. Celsius indicator

It is a Celsius indicator. When the Celsius indication is activated, the temperature set values are shown in Celsius and the relevant icon turns on.

27. Set decreasing function

Select the relevant cabin with the select button; the cabin icon representing the relevant cabin will start to flash. If you press the set decreasing button during this process, the set value gets decreased. If you keep pressing it in a loop, the set value returns to the beginning.

28. Temperature change cabin icon

Indicates the cabin whose temperature is to be changed. When the temperature change cabin icon starts flashing, it is understood that the relevant cabin has been selected.

29. Temperature change cabin icon

Indicates the cabin whose temperature is to be changed. When the temperature change cabin icon starts flashing, it is understood that the relevant cabin has been selected.

30. Key lock

Press key lock button simultaneously for 3 seconds. Key lock symbol will light up and key lock mode will be activated. Buttons will not function if the Key lock mode is active. Press key lock button simultaneously for 3 seconds again. Key lock symbol will turn off and the key lock mode will be exited.

Press the **key lock** button if you want to prevent changing of the temperature setting of the refrigerator.

31. Select button

Use this button to select the cabin whose temperature you want to change. Switch between the cabins by pressing this button. The selected cabin can be understood from the cabin icons (7,17,18,20,28,29). Whichever cabin icon is flashing, the cabin, whose temperature set value you want to change, is selected. Then, you can change the set value by pressing the cabin set value decreasing button (27) and the cabin set value increasing button (19). If you do not press the select button for 20 seconds, the cabin icons will go off. You need to press this key to select a cabin again.

32. Alarm off warning

In case of power failure/high temperature alarm, after checking the foods in the freezer compartment, press the alarm off button to clear the warning.

33. Quick cooling function button

The button has two functions. To activate or deactivate the quick cool function, press it briefly. Quick Cool indicator will turn off and the product will return to its normal settings.

Operating the product



Use quick cooling function when you want to quickly cool the food placed in the fridge compartment. If you want to cool large amounts of fresh food, activate this function before putting the food into the product.



If you do not cancel it, quick cooling will cancel itself automatically after 1 hours at the most or when the fridge compartment reaches to the required temperature.



If you press the quick cooling button repeatedly with short intervals, the electronic circuit protection will be activated and the compressor will not start up immediately.



This function is not recalled when power restores after a power failure.

34. 1 Joker temperature indicator

Temperature set values of the joker cabin are displayed.

34. 2 Wine cooler compartment temperature indicator

Temperature set values of the winecabin are displayed.

Operating the product

5.2 Indicator panel

Touch-control indicator panel allows you to set the temperature and control the other functions related to the refrigerator. Just press the relevant buttons for function settings.

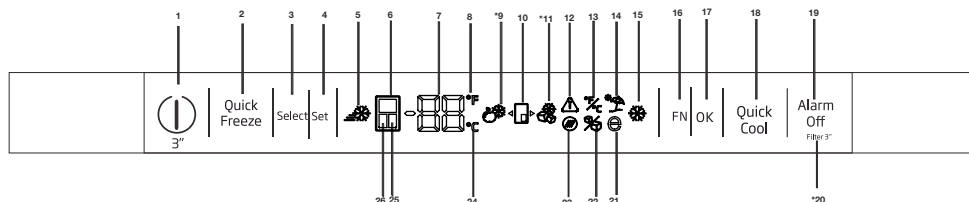

1-On/Off function

Press the On/Off button for 3 seconds to turn off or turn on the fridge.

2. Quick freeze function button

Press this button to activate or deactivate the quick freeze function. When you activate the function, the freezer compartment will be cooled to a temperature lower than the set value.



Use the quick freeze function when you want to quickly freeze the food placed in freezer compartment. If you want to freeze large amounts of fresh food, activate this function before putting the food into the product.



If you do not cancel it, Quick Freeze will cancel itself automatically after 24 hours at the most or when the fridge compartment reaches to the required temperature.



This function is not recalled when power restores after a power failure.

3.Select button

Use this button to select the cabin whose temperature you want to change. Switch between the cabins by pressing this button. The selected cabin can be understood from the cabin icons (6,

25, 24). Whichever cabin icon is power on, the cabin, whose temperature set value you want to change, is selected. Then, you can change the set value by pressing the cabin set value Temperature Adjustment button (4)

4.Temperature Adjustment / Temperature Decrease

When pressed, decreases the temperature of the selected compartment.

5-Quick freeze Indicator

This icon lights when the Quick freeze function is active.

6. Fridge compartment indicator

When this indicator is active, the temperature of the fridge compartment is displayed on the temperature value indicator. Fridge compartment can be set to 8, 7, 6, 5, 4, 3, 2 or 1°C / 46, 45, 44, 43, 42, 41, 40, 39, 38, 37, 36, 35, 34 or 33°F by pressing Temperature Adjustment button (4).

7. Temperature value indicator

Shows the temperature value of the selected compartment.

8. Fahrenheit indicator

It is a Fahrenheit indicator. When the Fahrenheit indication is activated, the temperature set values are shown in Fahrenheit and the relevant icon turns on.



Figures in this user manual are schematic and may not match the product exactly. If the subject parts are not included in the product you have purchased, then those parts are valid for other models.

Operating the product

9. Joker fridge icon

When you select the joker fridge icon using the FN button (16) and press the OK button (17) the joker cabin turns into a fridge cabin and operates as a cooler.

10. Joker cabin icon

It shows joker cabin icon.

11. Joker freezer icon

When you select the joker freezer icon using the FN button (16) and press the OK button (17) the joker cabin turns into a freezer cabin and operates as a freezer.

12. Power failure/High temperature / error warning

This indicator illuminates during power failure, high temperature failures and error warnings. During long-term power failures, the highest temperature value that the freezer compartment reaches will blink on the digital display. After checking the food located in the freezer compartment, press the alarm off button (19) to clear the warning.

13. Setting the Celsius and Fahrenheit indicator

Hover over this key using the FN key and select Fahrenheit and Celsius via the OK key. When the relevant temperature type is selected, the Fahrenheit and Celsius indicator turns on.

14. Vacation function icon

Press the FN key (until it reaches the umbrella icon) to activate the vacation function. When you hover over the vacation function icon, it start flashing. Thus, you can understand whether the vacation function will be activated or deactivated. When you press the OK button, the vacation function indicator lights continuously and thus the Vacation function is activated. Press the OK key to cancel the vacation function. Thus, the vacation function indicator will start flashing and the vacation function will be cancelled.

15. Quick cooling function indicator

It turns on when the quick fridge function is activated.

16. FN button

Using this key, you can switch between the functions that you want to select. Upon pressing this key, the icon, whose function is required to be activated or deactivated, and this icon's indicator starts flashing. The FN button gets deactivated if not pressed for 20 seconds. You need to press this button to change the functions again.

17. OK button

After navigating the functions using the FN button, when the function is cancelled via the OK button, the relevant indicator flashes. When the function is activated, it remains on. The indicator continues to flash in order to show the icon it is on.

18. Quick cooling function button

The button has two functions. To activate or deactivate the quick cool function, press it briefly. Quick Cool indicator will turn off and the product will return to its normal settings.

19. Alarm off warning

In case of power failure/high temperature alarm, after checking the foods in the freezer compartment, press the alarm off button to clear the High temperature warning icon (12).

20. Filter reset

The filter is reset when the alarm off button (19) is pressed for 3 seconds. Filter reset icon goes off.

21. Eco fuzzy function icon

Press the FN key (until it reaches the letter e icon) to activate the eco fuzzy. When you hover over the eco fuzzy icon it start flashing. Thus, you can understand whether the eco fuzzy function will be activated or deactivated. When you press the OK button, the eco fuzzy function icon lights continuously during this process. If you do not press any button after 20 seconds, the icon remains on. Thus, the eco fuzzy function is activated. In order to cancel the eco fuzzy function, hover over the icon again and press the OK key. Thus, the eco fuzzy function icon will start flashing. If you do not press any button within 20 seconds, the icon will go off and the eco fuzzy function will be cancelled.

Operating the product

22. Ice machine off icon

Press the FN key (until it reaches the ice icon) to switch off the ice machine. The ice machine off icon start flashing when you hover over it, thus you can understand whether the ice machine will be turned on or off. When you press the OK button, the ice machine icon lights continuously during this process. If you do not press any button after 20 seconds, the icon and the indicator remains on. Thus, the ice machine is switched off. In order to switch on the ice machine again, hover over the icon. The ice machine off icon will start flashing. If you press ok button, the icon will go off and thus the ice machine will be switched on again.



Indicates whether the icematic is on or off.



Water flow from water tank will stop when this function is selected. However, ice made previously can be taken from the icematic.

23. Filter reset icon

This icon turns on when the filter needs to be reset.

24. Celsius indicator

It is a Celsius indicator. When the Celsius indication is activated, the temperature set values are shown in Celsius and the relevant icon turns on.

25. Joker compartment indicator

When this indicator is active, the temperate of the joker compartment is displayed on the temperature value indicator. Joker compartment set values change by pressing Temperature Adjustment button (4).

26. Freezer compartment indicator

When this indicator is active, the temperate of the freezer compartment is displayed on the temperature value indicator. Freezer compartment can be set to -16, -18, -19, -20, -21, -22 and -24 °C / 0, -2, -4, -6, -8, -10 and -12°F by pressing Temperature Adjustment button (3).

5.3 Freezing fresh food

- In order to preserve the quality of the food, it shall be frozen as quickly as possible when it is placed in the freezer compartment, use the fast freezing feature for this purpose.
- You may store the food longer in freezer compartment when you freeze them while they are fresh.
- Pack the food to be frozen and close the packing so that it would not allow entrance of air.
- Ensure that you pack your food before putting them in the freezer. Use freezer containers, foils and moisture-proof papers, plastic bags and other packing materials instead of traditional packing papers.
- Label each pack of food by adding the date before freezing. You may distinguish the freshness of each food pack in this way when you open your freezer each time. Store the food frozen before in the front side of compartment to ensure that they are used first.
- Frozen food must be used immediately after they are thawed and they should not be refrozen.
- Do not freeze too large quantities of food at one time.
- “24 hours before freezing the fresh food, activate “Quick Freeze Function”. The fresh food packages should be placed in bottom drawers. After placing fresh food packages, activate “Quick Freeze Function” again. When the freezer cabinet is set to quick function, joker cabinet is also set to quick function automatically.
“

Operating the product

Freezer Compartment Setting	Fridge Compartment Setting	Remarks
-18°C	4°C	This is the normal recommended setting.
-20, -22 or -24°C	4°C	These settings are recommended when the ambient temperature exceeds 30°C.
Quick Freeze	4°C	Use when you wish to freeze your food in a short time. Your product will return to its previous mode when the process is over.
-18°C or colder	2°C	Use these settings if you think that your fridge compartment is not cold enough because of the hot ambient conditions or frequent opening and closing of the door.

5.4 Recommendations for preserving the frozen food

Compartment shall be set to -18°C at least.

1. Put packages in the freezer as quickly as possible after purchase without allowing the to thaw.
2. Check whether the "Use By" and "Best Before" dates on the packaging are expired or not before freezing it.
3. Ensure that the package of the food is not damaged.

5.5 Deep-freeze information

According to IEC 62552 standards, the product shall freeze at least 4.5 kg of food at 25°C ambient temperature to -18°C or lower within 24 hours for every 100-litres of freezer volume.

It is possible to preserve the food for a long time only at -18°C or lower temperatures.

You can keep the freshness of food for many months (at -18°C or lower temperatures in the deep freeze).

Foods to be frozen should not be allowed to come in contact with the previously frozen items to prevent them from getting thawed partially.

Boil the vegetables and drain their water in order to store vegetables for a longer time as frozen. After draining their water, put them in air-proof packages and place them inside the freezer. Food such as bananas, tomatoes, lettuce, celery, boiled eggs, potatoes are not suitable for freezing. When these foods are frozen, only their nutritional value and taste shall be affected negatively. They shall not be spoiled so that they would create a risk for human health.

5.6 Placing the food

Freezer compartment shelves	Various frozen food such as meat, fish, ice cream, vegetables and etc.
Refrigerator compartment shelves	Food in pans, covered plates and closed containers, eggs (in closed container)
Door shelves of fridge compartment	Small and packaged food or beverage
Crisper	Vegetables and fruits
Fresh zone compartment	Delicatessen (breakfast food, meat products that shall be consumed in a short time)

5.7 Door open warning (This feature is optional)

An audio warning signal will be given when the door of your product is left open for 1 minute. This warning will be muted when the door is closed or any of the display buttons (if any) are pressed.

Operating the product

5.8 Crisper

Crisper of the refrigerator is designed specially to keep the vegetables fresh without losing their humidity. For this purpose, cool air circulation is intensified around the crisper in general. Remove the door shelves that stand against the crisper before removing the crisper.

5.9 Humidity-controlled crisper

(FreSHelf)

(This feature is optional)

Humidity rates of fruits and vegetables are kept under control thanks to the humidity-controlled crisper and thus the food is ensured to stay fresh for a longer period.

We recommend that you place leafy vegetables such as lettuce and spinach and vegetables sensitive to humidity loss as horizontally as possible when putting them in the crisper; not in a horizontal position on their roots.

While the vegetables are being replaced, their specific weights should be taken into consideration. Heavy and hard vegetables must be placed at the bottom of the crisper and light and soft vegetables must be on the upper part.

Never leave the vegetables in their plastic bags in the crisper. If they are left in their plastic bags, this will cause them to rot in a little while. If you not prefer the vegetable to get in contact with other vegetables for hygienic reasons, use perforated paper or a similar material instead of plastic bags.

Do not place pears, apricots, peaches etc., especially those fruits that generate large amounts of ethylene, in the same crisper with other fruits and vegetables. The ethylene gas emitted by these fruits cause other fruits to ripen sooner and to rot in a shorter span of time.

5.10 Egg tray

You can install the egg holder to the desired door or body shelf.
Never keep the egg holder in the freezer compartment.

5.11 Movable Middle Section

Movable middle section is intended to prevent the cold air inside your refrigerator from escaping outside.

1- Sealing is provided when the gaskets on the door presses on the surface of the movable middle section while the fridge compartment doors are closed.

2- Another reason that your refrigerator is equipped with a movable middle section is that it increases the net volume of the fridge compartment. Standard middle sections occupy some non-usable volume in the refrigerator.

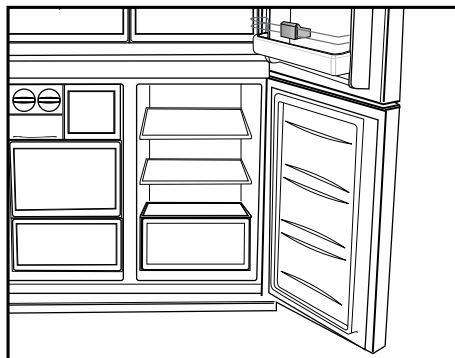

Operating the product

3-Movable middle section is closed when the left door of the fridge compartment is opened.

4-It must not be opened manually. It moves under the guidance of the plastic part on the body while the door is closed.

5.12 Cool Control Storage Compartment

The Cool Control Storage Compartment of your refrigerator may be used in any desired mode by adjusting it to fridge (2/4/6/8 °C) or freezer (-18/-20/-22/-24) temperatures. You can keep the compartment at the desired temperature with the Cool Control Storage Compartment's Temperature Setting Button. The temperature of the Cool Control Storage Compartment may be set to 0 and 10 degrees in addition to the fridge compartment temperatures and to -6 degrees in addition to the freezer compartment temperatures. 0 degree is used to store the deli products longer, and -6 degrees is used to keep the meats up to 2 weeks in an easily sliceable condition.

The feature of switching to a Fridge or Freezer compartment is provided by a cooling element located in the closed section (Compressor Compartment) behind the refrigerator. During operation of this element, sounds similar to the sound of seconds heard from an analogue clock may be heard. This is normal and is not fault cause.

5.13 Blue light/HarvestFresh

***May not be available in all models**

For the blue light,

Fruits and vegetables stored in the crispers that are illuminated with a blue light continue their photosynthesis by means of the wavelength effect of blue light and thus preserve their vitamin content.

For HarvestFresh,

Fruits and vegetables stored in crispers illuminated with the HarvestFresh technology preserve their vitamins for a longer time thanks to the blue, green, red lights and dark cycles, which simulate a day cycle.

If you open the door of the refrigerator during the dark period of the HarvestFresh technology, the refrigerator will automatically detect this and enable the blue-green or red light to illuminate the crisper for your convenience. After you have closed the door of the refrigerator, the dark period will continue, representing the night time in a day cycle.

5.14 Odour filter

Odour filter in the air duct of the fridge compartment prevents build-up of unpleasant odours in the refrigerator.

Operating the product

5.15 Wine cellar compartment

(This feature is optional)

1 – Fill your cellar compartment

Wine cellar was built to contain up to 28 front bottles + 3 bottles accessible using a telescopic rack. These maximum quantities declared are given for information purpose only and correspond to tests carried out with a "Bordelaise 75cl" standard bottle.

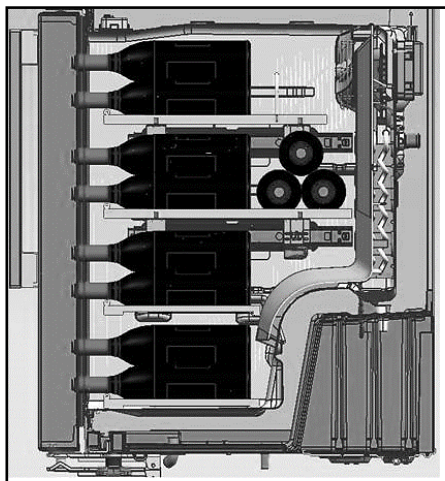
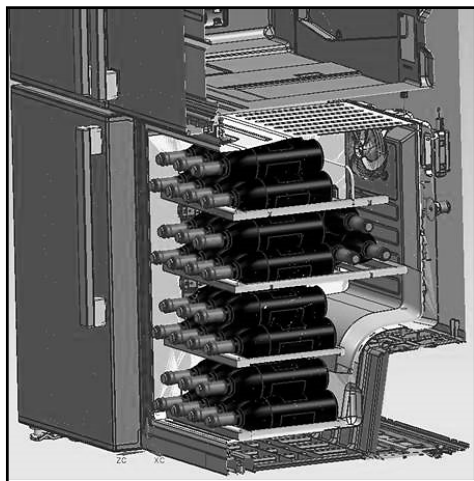

2- Suggested optimum service temperatures

Our advice: If you mix different types of wines, choose a 12 ° Celsius setting just like in a real cellar.

For white wines, which are to be served between 6 and 10 °, think of putting your bottles in the refrigerator 1/2 hour before serving, the refrigerator will be able to maintain the bottles at the preferred temperature. As regards red wines, they will heat up slowly at room temperature when serving.

16 -17°C	Fine Bordeaux wines - Red
15 -16°C	Fine Burgundy wines- Red
14 -16°C	Grand crus (great growth) of dry white wines
11 -12°C	Light,fruity and young red wines
10 -12°C	Provence rosé wines, French wines
10 -12°C	Dry white wines and red country wines
8 - 10°C	White country wines
7 - 8°C	Champagnes
6-°C	Sweet white wines

Operating the product

3- Suggestions relating to the opening of a wine bottle before tasting:

White wines	About 10 minutes before serving
Young red wines	About 10 minutes before serving
Thick and mature red wines	About 30 to 60 minutes before serving

4- How long can an open bottle be preserved?

Unfinished bottles of wine must be corked properly and can be preserved in a cold and dry place during the following periods:

	White	wines Red wines
75 % full bottle	3 to 5 days	4 to 7 days
50 % full bottle	2 to 3 days	3 to 5 days
Less than 50 %	1 day	2 days

Operating the product

5.16 Use of internal water dispenser and water dispenser at the door (in some models)

After connecting the refrigerator to a water source or replacing the water filter, flush the water system. Use a sturdy container to depress and hold the water dispenser lever for 5 seconds, then release it for 5 seconds. Repeat until water begins to flow. Once water begins to flow, continue depressing and releasing the dispenser paddle (5 seconds on, 5 seconds off) until a total of 4 gal. (15L) has been dispensed. This will flush air from the filter and water dispensing system, and prepare the water filter for use. Additional flushing may be required in some households. As air is cleared from the system, water may spurt out of the dispenser.

Allow 24 hours for the refrigerator to cool down and chill water. Dispense enough water every week to maintain a fresh supply.



After 5 minutes of continuous dispensing, the dispenser will stop dispensing water to avoid flooding. To continue dispensing, press the dispenser paddle again.

Water dispenser at the door (in some models)

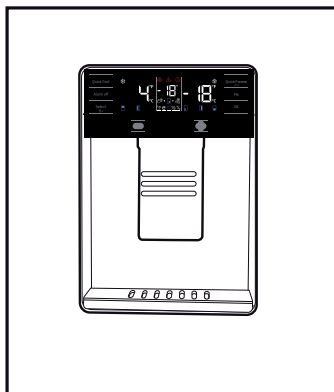

5.17 Dispensing water

Hold a container under the dispenser spout while pressing the dispenser pad.

Release the dispenser pad to stop dispensing.



It is normal for the first few glasses of water taken from the dispenser to be warm.



If the water dispenser is not used for a long period of time, dispose of first few glasses of water to obtain fresh water.

During initial use, you will have to wait approximately 24 hours for the water to cool down. Take out the glass a little while after you pull the trigger.

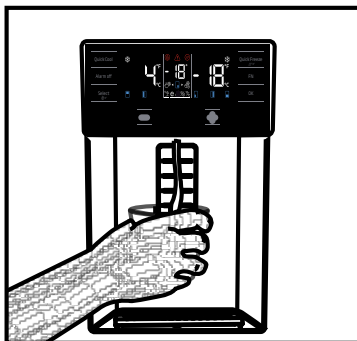

Built-in water dispenser (in some models)

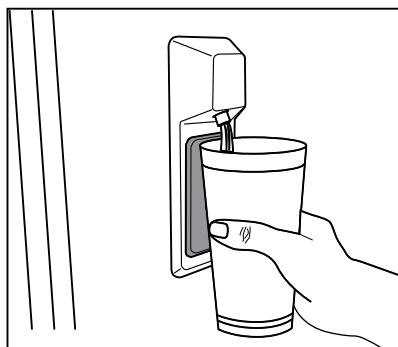

5.18 For using water dispenser



Before using your fridge first time and after replacing your water filter, water dispenser may drip drops of water. To prevent water dripping or leaking from dispenser, please bleed the air from the system by dispensing 5-6 gallons (about 20 liter) of water through the water dispenser before the first use and every time after you change the water filter. This will remove any air trapped in the system and stop the water dispenser from leaking. Checking coupler position and the straightness of water line at the back of the unit will be required if there's an obstruction in water flow.



If your water dispenser is leaking just a few drops of water after you have dispensed some water, this is normal.

5.19 Icematic

(in some models)

To get ice from the icematic, fill the water tank in the fridge compartment with water up to the maximum level.

Ice cubes in the ice drawer may stick to each other and become a bulk due to hot and humid air in approximately 15 days. This is normal. If you cannot break the bulk apart, you can empty the ice container and make ice again.



It is recommended to change the water in the water tank if it remains in the water tank for more than 2-3 weeks.



Strange noises you hear from the refrigerator at 120-minute intervals are the sounds of ice-making and pouring. This is normal.



If you do not want to make ice, press the Ice off icon to stop the icematic to save energy and prolong the service life of your refrigerator.



It is normal that a few drops of water drop from the dispenser after you have taken water.

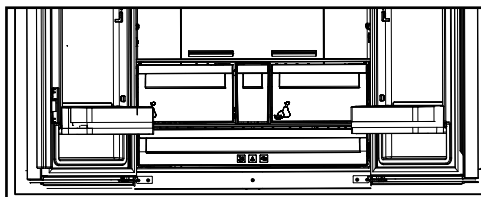

5.20 Icematic and ice storage container

(in some models)

Using the Icematic

Fill the Icematic with water and place it into its seat. Your ice will be ready approximately in two hours. Do not remove the Icematic from its seating to take ice.

Turn the knobs on the ice reservoirs clockwise by 90 degrees.

Ice cubes in the reservoirs will fall down into the ice storage container below.

You may take out the ice storage container and serve the ice cubes.

If you wish, you may keep the ice cubes in the ice storage container.

Ice storage container

Ice storage container is only intended for accumulating the ice cubes. Do not put water in it. Otherwise, it will break.

6 Maintenance and cleaning

Cleaning your fridge at regular intervals will extend the service life of the product.



WARNING:

Unplug the product before cleaning it.

- Never use gasoline, benzene or similar substances for cleaning purposes.
- Never use any sharp and abrasive tools, soap, household cleaners, detergent and wax polish for cleaning.
- For non-No Frost products, water drops and frosting up to a fingerbreadth occur on the rear wall of the Fridge compartment. Do not clean it; never apply oil or similar agents on it.
- Only use slightly damp microfiber cloths to clean the outer surface of the product. Sponges and other types of cleaning cloths may scratch the surface
- Dissolve one teaspoon of bi-carbonate in half litre of water. Soak a cloth with the solution and wrung it thoroughly. Wipe the interior of the refrigerator with this cloth and the dry thoroughly.
- Make sure that no water enters the lamp housing and other electrical items.
- If you will not use the refrigerator for a long period of time, unplug it, remove all food inside, clean it and leave the door ajar.
- Check regularly that the door gaskets are clean. If not, clean them.

- To remove door and body shelves, remove all of its contents.
- Remove the door shelves by pulling them up. After cleaning, slide them from top to bottom to install.
- Never use cleaning agents or water that contain chlorine to clean the outer surfaces and chromium coated parts of the product. Chlorine causes corrosion on such metal surfaces.

6.1 Avoiding bad odours

- Materials that may cause odour are not used in the production of our refrigerators. However, due to inappropriate food preserving conditions and not cleaning the inner surface of the refrigerator as required can bring forth the problem of odour. Pay attention to following to avoid this problem:
- Keeping the refrigerator clean is important. Food residuals, stains, etc. can cause odour. Therefore, clean the refrigerator with bi-carbonate dissolved in water every few months. Never use detergents or soap.
- Keep the food in closed containers. Microorganisms spreading out from uncovered containers can cause unpleasant odours.
- Never keep the food that have passed best before dates and spoiled in the refrigerator.

6.2 Protecting the plastic surfaces

Do not put liquid oils or oil-cooked meals in your refrigerator in unsealed containers as they damage the plastic surfaces of the refrigerator. If oil is spilled or smeared onto the plastic surfaces, clean and rinse the relevant part of the surface at once with warm water.

7. Troubleshooting

Check this list before contacting the service. Doing so will save you time and money. This list includes frequent complaints that are not related to faulty workmanship or materials. Certain features mentioned herein may not apply to your product.

The refrigerator is not working.

- The power plug is not fully settled. >>> Plug it in to settle completely into the socket.
- The fuse connected to the socket powering the product or the main fuse is blown. >>> Check the fuses.

Condensation on the side wall of the cooler compartment (MULTI ZONE, COOL, CONTROL and FLEXI ZONE).

- The door is opened too frequently >>> Take care not to open the product's door too frequently.
- The environment is too humid. >>> Do not install the product in humid environments.
- Foods containing liquids are kept in unsealed holders. >>> Keep the foods containing liquids in sealed holders.
- The product's door is left open. >>> Do not keep the product's door open for long periods.
- The thermostat is set to too low temperature. >>> Set the thermostat to appropriate temperature.

Compressor is not working.

- In case of sudden power failure or pulling the power plug off and putting back on, the gas pressure in the product's cooling system is not balanced, which triggers the compressor thermic safeguard. The product will restart after approximately 6 minutes. If the product does not restart after this period, contact the service.
- Defrosting is active. >>> This is normal for a fully-automatic defrosting product. The defrosting is carried out periodically.
- The product is not plugged in. >>> Make sure the power cord is plugged in.
- The temperature setting is incorrect. >>> Select the appropriate temperature setting.
- The power is out. >>> The product will continue to operate normally once the power is restored.

The refrigerator's operating noise is increasing while in use.

- The product's operating performance may vary depending on the ambient temperature variations. This is normal and not a malfunction.

The refrigerator runs too often or for too long.

- The new product may be larger than the previous one. Larger products will run for longer periods.
- The room temperature may be high. >>> The product will normally run for long periods in higher room temperature.
- The product may have been recently plugged in or a new food item is placed inside. >>> The product will take longer to reach the set temperature when recently plugged in or a new food item is placed inside. This is normal.
- Large quantities of hot food may have been recently placed into the product. >>> Do not place hot food into the product.
- The doors were opened frequently or kept open for long periods. >>> The warm air moving inside will cause the product to run longer. Do not open the doors too frequently.
- The freezer or cooler door may be ajar. >>> Check that the doors are fully closed.
- The product may be set to temperature too low. >>> Set the temperature to a higher degree and wait for the product to reach the adjusted temperature.
- The cooler or freezer door washer may be dirty, worn out, broken or not properly settled. >>> Clean or replace the washer. Damaged / torn door washer will cause the product to run for longer periods to preserve the current temperature.

The freezer temperature is very low, but the cooler temperature is adequate.

- The freezer compartment temperature is set to a very low degree. >>> Set the freezer compartment temperature to a higher degree and check again.

The cooler temperature is very low, but the freezer temperature is adequate.

- The cooler compartment temperature is set to a very low degree. >>> Set the freezer compartment temperature to a higher degree and check again.

Troubleshooting

The food items kept in cooler compartment drawers are frozen.

- The cooler compartment temperature is set to a very low degree. >>> Set the freezer compartment temperature to a higher degree and check again.

The temperature in the cooler or the freezer is too high.

- The cooler compartment temperature is set to a very high degree. >>> Temperature setting of the cooler compartment has an effect on the temperature in the freezer compartment. Wait until the temperature of relevant parts reach the sufficient level by changing the temperature of cooler or freezer compartments.
- The doors were opened frequently or kept open for long periods. >>> Do not open the doors too frequently.
- The door may be ajar. >>> Fully close the door.
- The product may have been recently plugged in or a new food item is placed inside. >>> This is normal. The product will take longer to reach the set temperature when recently plugged in or a new food item is placed inside.
- Large quantities of hot food may have been recently placed into the product. >>> Do not place hot food into the product.

Shaking or noise.

- The ground is not level or durable. >>> If the product is shaking when moved slowly, adjust the stands to balance the product. Also make sure the ground is sufficiently durable to bear the product.
- Any items placed on the product may cause noise. >>> Remove any items placed on the product.

The product is making noise of liquid flowing, spraying etc.

- The product's operating principles involve liquid and gas flows. >>> This is normal and not a malfunction.

There is sound of wind blowing coming from the product.

- The product uses a fan for the cooling process. This is normal and not a malfunction.

There is condensation on the product's internal walls.

- Hot or humid weather will increase icing and condensation. This is normal and not a malfunction.
- The doors were opened frequently or kept open for long periods. >>> Do not open the doors too frequently; if open, close the door.
- The door may be ajar. >>> Fully close the door.

There is condensation on the product's exterior or between the doors.

- The ambient weather may be humid, this is quite normal in humid weather. >>> The condensation will dissipate when the humidity is reduced.

The interior smells bad.

- The product is not cleaned regularly. >>> Clean the interior regularly using sponge, warm water and carbonated water.
- Certain holders and packaging materials may cause odour. >>> Use holders and packaging materials without free of odour.
- The foods were placed in unsealed holders. >>> Keep the foods in sealed holders. Micro-organisms may spread out of unsealed food items and cause malodour. Remove any expired or spoilt foods from the product.

The door is not closing.

- Food packages may be blocking the door. >>> Relocate any items blocking the doors.
- The product is not standing in full upright position on the ground. >>> Adjust the stands to balance the product.
- The ground is not level or durable. >>> Make sure the ground is level and sufficiently durable to bear the product.

The vegetable bin is jammed.

- The food items may be in contact with the upper section of the drawer. >>> Reorganize the food items in the drawer.

If The Surface Of The Product Is Hot.

- High temperatures may be observed between the two doors, on the side panels and at the rear grill while the product is operating. This is normal and does not require service maintenance! Be careful when touching these areas.



WARNING:

If the problem persists after following the instructions in this section, contact your vendor or an Authorised Service. Do not try to repair the product.

DISCLAIMER / WARNING

Some (simple) failures can be adequately handled by the end-user without any safety issue or unsafe use arising, provided that they are carried out within the limits and in accordance with the following instructions (see the “Self-Repair” section).

Therefore, unless otherwise authorized in the “Self-Repair” section below, repairs shall be addressed to registered professional repairers in order to avoid safety issues. A registered professional repairer is a professional repairer that has been granted access to the instructions and spare parts list of this product by the manufacturer according to the methods described in legislative acts pursuant to Directive 2009/125/EC.

However, only the service agent (i.e. authorized professional repairers) that you can reach through the phone number given in the user manual/ warranty card or through your authorized dealer may provide service under the guarantee terms. Therefore, please be advised that repairs by professional repairers (who are not authorized by Beko) shall void the guarantee.

Self-Repair

Self-repair can be done by the end-user with regard to the following spare parts: door handles, door hinges, trays, baskets and door gaskets (an updated list is also available in support.beko.com as of 1st March 2021).

Moreover, to ensure product safety and to prevent risk of serious injury, the mentioned self-repair shall be done following the instructions in the user manual for self-repair or which are available in support.beko.com. For your safety, unplug the product before attempting any self-repair.

Repair and repair attempts by end-users for parts not included in such list and/ or not following the instructions in the user manuals for self-repair or which are available in support.beko.com, might give rise to safety issues not attributable to Beko, and will void the warranty of the product.

Therefore, it is highly recommended that end-users refrain from the attempt to carry out repairs falling outside the mentioned list of spare parts, contacting in such cases authorized professional repairers or registered professional repairers. On the contrary, such attempts by end-users may cause safety issues and damage the product and subsequently cause fire, flood, electrocution and serious personal injury to occur.

By way of example, but not limited to, the following repairs must be addressed to authorized professional repairers or registered professional repairers: compressor, cooling circuit, main board, inverter board, display board, etc.

The manufacturer/seller cannot be held liable in any case where end-users do not comply with the above.

The spare part availability of the refrigerator that you purchased is 10 years. During this period, original spare parts will be available to operate the refrigerator properly

The minimum duration of guarantee of the refrigerator that you purchased is 24 months.

This product is equipped with a lighting source of the "G" energy class.

The lighting source in this product shall only be replaced by professional repairers.

Packaging sorting information

Please scan the QR code which places on the outer packaging of the product to find all the information relating to the packaging and how to manage the packaging waste.

Bitte lesen Sie zuerst diese Anleitung!

Liebe Kundin, lieber Kunde,

Wir möchten, dass Sie optimale Effizienz von unserem Produkt erhalten, das in modernen Einrichtungen mit sorgfältigen Qualitätskontrollen hergestellt wurde.

Bitte lesen Sie die Bedienungsanleitung zu diesem Zweck vor Benutzung des Produktes vollständig und bewahren Sie sie zum Nachschlagen auf. Falls Sie das Produkt an eine andere Person weitergeben, händigen Sie bitte auch diese Anleitung aus.





Die Bedienungsanleitung gewährleistet die schnelle und sichere Benutzung des Produktes.

- Bitte lesen Sie die Bedienungsanleitung, bevor Sie das Produkt aufstellen und bedienen.
- Halten Sie stets die zutreffenden Sicherheitshinweise ein.
- Bewahren Sie die Bedienungsanleitung zum künftigen Nachschlagen an einem leicht zugänglichen Ort auf.
- Bitte lesen Sie alle anderen mit dem Produkt bereitgestellten Dokumente.

Beachten Sie, dass diese Bedienungsanleitung auf verschiedene Produktmodelle zutreffen kann. Die Anleitung zeigt jegliche Abweichungen unterschiedener Modelle deutlich an.

Symbole und Anmerkungen

In der Bedienungsanleitung verwenden wir folgende Symbole:

	Wichtige Informationen und nützliche Tipps.
	Gefahr für Leib und Eigentum.
	Stromschlaggefahr.
	Die Produktverpackung besteht gemäß nationalen Umweltgesetzen aus recyclingfähigen Materialien.

INFORMATION



ENERGY



SUPPLIER'S NAME

MODEL IDENTIFIER → (*)

A

A

Die Modellinformationen, wie sie in der Produktdatenbank gespeichert sind, können durch Eingabe der folgenden Webseite und Suche nach Ihrer Modellkennung (*) auf dem Energiekett erreicht werden.

<https://eprel.ec.europa.eu/>





RECYCELTES UND
RECYCELBARES PAPIER

1-Sicherheitsanweisungen	3	6 Betrieb des Geräts	16
 1.1 Bestimmungsgemäße Verwendung . . . 3		6.1 Anzeigetafel 16	
 1.2 - Sicherheit für Kinder, schutzbedürftige Personen und Haustiere 3		6.2 Anzeigefeld 21	
 1.3 - Elektrische Sicherheit 4		6.3 Einfrieren frischer Lebensmittel 24	
 1.4 - Sicherheit beim Transport 4		6.4 Empfehlungen für die bessere Haltbarkeit gefrorener Lebensmittel 24	
 1.5 - Sicherheit bei der Installation 4		6.5 Angaben zur Tiefkühlung 24	
 1.6 - Sicherheit bei der Benutzung 5		6.6 Einlegen von Lebensmitteln 25	
 1.7- Sicherheit bei der Wartung und Pflege		6.7 Warnton bei offener Tür 25	
 1.8- HomeWhiz 7		6.8 Beleuchtung im Innenraum 25	
 1.9- Beleuchtung 7		6.9 Gemüsefach 25	
2 Informationen zur Entsorgung	8	6.10 Gemüsefach mit kontrollierter Luftfeuchtigkeit. 25	
2.1 Ihre Pflichten als Endnutzer 8		(FreSHelf) 25	
2.2 Hinweise zum Recycling 8		6.11 Eiereinsatz 26	
2.3 Rücknahmepflichten der Vertreiber. 8		6.12 Beweglicher Mittelbereich 26	
3 Ihr Kühlschrank	9	6.13 Kältekontrolliertes Aufbewahrungsfach 26	
3 Ihr Kühlschrank	10	6.14 Blaues Licht/HarvestFresh 27	
4 Installation	11	6.15 Geruchsfilter 27	
4.1 Geeignete Aufstellungsorte für das Gerät . 11		6.16 Weinfach 28	
4.2 Installation der Kunststoffkeile 11		6.17 Verwendung von internem Wasserspender und Wasserspender an der Tür 29	
4.3* Justierung der Füße. 12		6.18 Wasser ausgeben 30	
4.4 Elektrischer Anschluss. 13		6.19 Wasserspender verwenden 30	
5 Vorbereitung	14	6.20 Eiswürfelspender 30	
5.1 Maßnahmen für den sparsamen Energieverbrauch 14		6.21 Eisbereiter und Eisbehälter 31	
5.2 Empfehlungen zum Fach für frische Lebensmittel 15		7 Pflege und Reinigung	32
5.3 Vor der ersten Verwendung 15		7.1 Vermeidung von schlechtem Geruch . . . 32	
		7.2 Schutz von Kunststoffoberflächen 32	
		8 Problemlösung	33

1-Sicherheitsanweisungen

- Dieser Abschnitt enthält Sicherheitshinweise, die zum Schutz vor Personen- oder Sachschäden beitragen.
- Unser Unternehmen haftet nicht für Schäden, die entstehen können, wenn diese Anweisungen nicht befolgt werden.

 Ein Installations- und Reparaturverfahren muss immer vom Hersteller, autorisierten Servicemitarbeiter oder einer vom Importeur angegebenen qualifizierten Person durchgeführt werden.

 Verwenden Sie nur Originalteile und Zubehör.

 Reparieren oder ersetzen Sie keine Teile des Produkts, es sei denn, dies ist ausdrücklich in der Bedienungsanleitung angegeben.

 Nehmen Sie keine technischen Änderungen am Produkt vor.

1.1 Bestimmungsgemäße Verwendung

- Dieses Produkt ist nicht für den gewerblichen Gebrauch geeignet und darf nicht außerhalb seines Verwendungszwecks verwendet werden. Dieses Produkt ist für den Einsatz in Häusern und Innenräumen konzipiert. Zum Beispiel:
 - Personalküchen in Geschäften, Büros und anderen Arbeitsumgebungen,
 - Bauernhäuser,
 - Bereiche, die von Kunden in Hotels, Motels und anderen Arten von Unterkünften genutzt werden,

- Bed & Breakfast Hotels, Pensionen,
- Catering und ähnliche Anwendungen außerhalb des Einzelhandels.

Dieses Produkt darf nicht im Freien mit oder ohne Zelt wie Booten, Balkonen oder Terrassen verwendet werden. Setzen Sie das Produkt weder Regen noch Schnee, Sonne oder Wind aus. Es besteht Brandgefahr!

1.2 - Sicherheit für Kinder, schutzbedürftige Personen und Haustiere

- Dieses Produkt kann von Kindern ab 8 Jahren und von Personen mit eingeschränkten körperlichen, sensorischen oder geistigen Fähigkeiten oder ohne Erfahrung und Wissen verwendet werden, sofern sie in Bezug auf die sichere Verwendung des Produkts und die damit verbundenen Risiken beaufsichtigt oder geschult werden
- Kinder im Alter von 3 bis 8 Jahren dürfen Kühlgeräte be- und entladen.
- Elektrische Produkte sind gefährlich für Kinder und Haustiere. Kinder und Haustiere dürfen nicht mit dem Produkt spielen, klettern oder es betreten.
- Reinigung und Benutzerwartung sollten nicht von Kindern durchgeführt werden, es sei denn, sie werden von jemandem beaufsichtigt.
- Halten Sie Verpackungsmaterialien von Kindern fern. Es besteht Verletzungs- und Erstickengefahr!
- Vor der Entsorgung des alten oder veralteten Produkts:
 1. Ziehen Sie den Stecker aus der Steckdose.
 2. Schneiden Sie das Netzkabel ab und ziehen Sie es zusammen mit dem Stecker aus dem Gerät
 3. Entfernen Sie nicht die Regale oder Schubladen, damit Kinder das Produkt nur schwer betreten können.
 4. Entfernen Sie die Türen.
 5. Bewahren Sie das Produkt so auf, dass es nicht umkippt.
 6. Lassen Sie Kinder nicht mit dem alten Produkt spielen.
 - Werfen Sie das Gerät niemals zur Entsorgung ins Feuer. Es besteht Explosionsgefahr!

Wichtige Hinweise zur Sicherheit und zum Umweltschutz

- Wenn sich an der Tür des Produkts ein Schloss befindet, sollte der Schlüssel außerhalb der Reichweite von Kindern aufbewahrt werden.

1.3 - Elektrische Sicherheit

- Das Produkt muss während der Installation, Wartung, Reinigung, Reparatur und des Transports vom Stromnetz getrennt werden.
- Wenn das Netzkabel beschädigt ist, muss es von einer vom Hersteller, autorisierten Servicemitarbeiter oder Importeur angegebenen qualifizierten Person ersetzt werden, um mögliche Gefahren zu vermeiden.
- Drücken Sie das Netzkabel nicht unter oder hinter das Produkt. Stellen Sie keine schwere Gegenstände auf das Netzkabel. Das Netzkabel darf nicht übermäßig gebogen, eingeklemmt oder mit einer Wärmequelle in Kontakt gebracht werden.
- Verwenden Sie keine Verlängerungskabel, Mehrfachbuchsen oder Adapter, um das Produkt zu betreiben.
- Tragbare Mehrfachsteckdosen oder tragbare Stromquellen können überhitzen und einen Brand verursachen. Bewahren Sie daher keine Mehrfachsteckdosen hinter oder in der Nähe des Produkts auf.
- Der Stecker muss leicht zugänglich sein. Ist dies nicht möglich, muss die elektrische Installation, an die das Produkt angeschlossen ist, ein Gerät (z. B. eine Sicherung, einen Schalter, einen Leistungsschalter usw.) enthalten, das den elektrischen Vorschriften entspricht und alle Pole vom Netz trennt.
- Berühren Sie den Netzstecker nicht mit nassen Händen.
- Entfernen Sie den Stecker aus der Steckdose, indem Sie den Stecker und nicht das Kabel greifen.

1.4 - Sicherheit beim Transport

- Produkt ist schwer; Bewegen Sie es nicht alleine.
- Halten Sie die Tür nicht fest, wenn Sie das Produkt bewegen.
- Achten Sie darauf, das Kühlsystem oder die Rohrleitungen während des Transports nicht zu beschädigen. Wenn die Rohrleitungen beschädigt sind, betreiben Sie das Produkt

nicht und wenden Sie sich an den autorisierten Kundendienst.

1.5 - Sicherheit bei der Installation

- Wenden Sie sich zur Installation des Produkts an den autorisierten Kundendienst. Um das Produkt einsatzbereit zu machen, überprüfen Sie die Informationen in der Bedienungsanleitung, um sicherzustellen, dass die Strom- und Wasserinstallationen geeignet sind. Wenn dies nicht der Fall ist, wenden Sie sich an einen qualifizierten Elektriker und Installateur, um die erforderlichen Vorkehrungen zu treffen. Andernfalls besteht die Gefahr eines Stromschlags, eines Brandes, von Problemen mit dem Produkt oder von Verletzungen!
- Überprüfen Sie vor der Installation, ob das Produkt Mängel aufweist. Wenn das Produkt beschädigt ist, lassen Sie es nicht installieren.
- Stellen Sie das Produkt auf eine saubere, flache und feste Oberfläche und balancieren Sie es mit verstellbaren Füßen aus. Andernfalls kann das Produkt umkippen und Verletzungen verursachen.
- Der Installationsort muss trocken und gut belüftet sein. Legen Sie keine Teppiche oder ähnliche Bezüge unter das Produkt. Unzureichende Belüftung verursacht Brandgefahr!
- Belüftungsöffnungen nicht abdecken oder blockieren. Andernfalls steigt der Stromverbrauch und Ihr Produkt kann beschädigt werden.
- Das Produkt darf nicht an Versorgungssysteme wie Solarstromversorgungen angeschlossen werden. Andernfalls kann Ihr Produkt durch plötzliche Spannungsänderungen beschädigt werden!
- Je mehr Kältemittel ein Kühlschrank enthält, desto größer muss der Installationsort sein. Wenn der Installationsort zu klein ist, sammeln sich bei Kältemittelleckagen im Kühlsystem brennbares Kältemittel und Luftgemisch an. Der erforderliche Platz für jeweils 8 g Kältemittel beträgt mindestens 1 m³. Die Menge an Kältemittel in Ihrem Produkt ist auf dem Typenschild angegeben.

Wichtige Hinweise zur Sicherheit und zum Umweltschutz

- Das Produkt darf nicht an Orten installiert werden, die direktem Sonnenlicht ausgesetzt sind, und darf nicht von Wärmequellen wie Kochfeldern, Heizkörpern usw. ferngehalten werden.

Wenn es unvermeidlich ist, das Produkt in der Nähe einer Wärmequelle zu installieren, muss dazwischen eine geeignete Isolierplatte eingesetzt werden und die folgenden Mindestabstände zur Wärmequelle müssen eingehalten werden:

- Mindestens 30 cm von Wärmequellen wie Kochfeldern, Öfen, Heizgeräten oder Heizöfen entfernt;
- Mindestens 5 cm von Elektroöfen entfernt.
- Die Schutzklasse Ihres Produkts ist Typ I. Stecken Sie das Produkt in eine geerdete Steckdose, die den auf dem Typenschild des Produkts angegebenen Spannungs-, Strom- und Frequenzwerten entspricht. Die Steckdose muss mit einem 10 A - 16 A Leistungsschalter ausgestattet sein. Unser Unternehmen haftet nicht für Schäden, die entstehen, wenn das Produkt ohne Erdung und elektrischen Anschluss gemäß den örtlichen und nationalen Vorschriften verwendet wird.
- Das Produkt darf während der Installation nicht eingesteckt werden. Andernfalls besteht die Gefahr eines Stromschlags und von Verletzungen!
- Stecken Sie das Produkt nicht in Steckdosen, die lose, verrutscht, zerbrochen, verschmutzt, fettig sind oder es besteht die Gefahr des Kontakts mit Wasser.
- Verlegen Sie das Netzkabel und die Schläuche (falls vorhanden) des Produkts so, dass keine Stolpergefahr besteht.
- Wenn die stromführenden Teile oder das Netzkabel Feuchtigkeit ausgesetzt werden, kann dies zu einem Kurzschluss führen. Installieren Sie das Produkt daher nicht an Orten wie Garagen oder Waschküchen, an denen die Luftfeuchtigkeit hoch ist oder Wasser spritzen kann. Wenn der Kühlschrank nass wird, ziehen Sie den Netzstecker und rufen Sie den autorisierten Kundendienst an.
- Schließen Sie Ihren Kühlschrank niemals an Energiespargeräte an. Solche Systeme sind schädlich für Ihr Produkt.



1.6 - Sicherheit bei der Benutzung

- Verwenden Sie niemals chemische Lösungsmittel für das Produkt. Es besteht Explosionsgefahr!
- Wenn das Produkt fehlerhaft funktioniert, ziehen Sie den Netzstecker und benutzen Sie es erst, wenn es vom autorisierten Kundendienst repariert wurde. Es besteht die Gefahr eines Stromschlags!
- Stellen Sie keine Flammenquellen (brennende Kerzen, Zigaretten usw.) auf oder in der Nähe des Produkts auf.
- Nicht auf das Gerät klettern. Es besteht Sturz- und Verletzungsgefahr!
- Beschädigen Sie die Rohre des Kühlsystems nicht mit scharfen oder eindringenden Gegenständen. Das Kältemittel, das beim Durchstechen der Kältemittelleitungen, Rohrverlängerungen oder Oberflächenbeschichtungen austreten kann, verursacht Hautreizungen und Augenverletzungen.
- Stellen Sie elektrische Geräte nicht in den Kühlschrank / Tiefkühlschrank, es sei denn, dies wird vom Hersteller empfohlen.
- Achten Sie darauf, dass Sie Ihre Hände oder andere Körperteile nicht in den beweglichen Teilen des Kühlschranks einklemmen. Achten Sie darauf, dass Sie Ihre Finger nicht zwischen Tür und Kühlschrank drücken. Seien Sie vorsichtig beim Öffnen und Schließen der Tür, insbesondere wenn Kinder in der Nähe sind.
- Essen Sie niemals Eis, Eiswürfel oder Tiefkühlkost direkt nach dem Herausnehmen aus dem Kühlschrank. Es besteht Erfrierungsgefahr!
- Wenn Ihre Hände nass sind, berühren Sie nicht die Innenwände oder Metallteile des Gefrierschranks oder die darin gelagerten Lebensmittel. Es besteht Erfrierungsgefahr!
- Stellen Sie keine Dosen oder Flaschen mit kohlenensäurehaltigen Getränken oder gefrierbaren Flüssigkeiten in das Gefrierfach. Dosen und Flaschen können platzen. Es besteht die Gefahr von Verletzungen und Sachschäden!
- Stellen oder verwenden Sie keine brennbaren Sprays, brennbaren Materialien, Trockeneis,

Wichtige Hinweise zur Sicherheit und zum Umweltschutz

chemische Substanzen oder ähnliche wärmeempfindliche Materialien in der Nähe des Kühlschranks. Es besteht Brand- und Explosionsgefahr!

- Lagern Sie keine explosiven Materialien, die brennbaren Materialien, wie Aerosoldosen enthalten, in Ihrem Produkt.
- Stellen Sie keine mit Flüssigkeit gefüllten Behälter auf das Produkt. Das Spritzen von Wasser auf ein elektrisches Teil kann einen elektrischen Schlag oder die Brandgefahr verursachen.
- Dieses Produkt ist nicht zur Aufbewahrung von Arzneimitteln, Blutplasma, Laborpräparaten oder ähnlichen medizinischen Substanzen und Produkten bestimmt, die der Richtlinie über Medizinprodukte unterliegen.
- Die Verwendung des Produkts gegen den beabsichtigten Zweck kann dazu führen, dass sich die darin gelagerten Produkte verschlechtern oder verderben.
- Wenn Ihr Kühlschrank mit blauem Licht ausgestattet ist, betrachten Sie dieses Licht nicht mit optischen Geräten. Starren Sie die UV-LED-Lampe nicht lange direkt an. Ultraviolette Licht kann die Augen belasten.
- Das Gerät nicht überlasten. Gegenstände im Kühlschrank können beim Öffnen der Tür herunterfallen und Verletzungen oder Schäden verursachen. Ähnliche Probleme können auftreten, wenn ein Gegenstand auf das Produkt gelegt wird.
- Stellen Sie zur Vermeidung von Verletzungen sicher, dass Sie das gesamte Eis und Wasser gereinigt haben, das möglicherweise auf den Boden gefallen oder gespritzt ist.
- Ändern Sie die Position der Regale / Flaschenhalter an der Tür Ihres Kühlschranks nur, wenn sie leer sind. Es besteht Verletzungsgefahr!
- Stellen Sie keine Gegenstände auf das Produkt, die herunterfallen oder umkippen können. Solche Gegenstände können beim Öffnen der Tür herunterfallen und Verletzungen und / oder Sachschäden verursachen.
- Schlagen Sie nicht auf Glasoberflächen und üben Sie keine übermäßige Kraft auf diese aus. Glasscherben können zu Verletzungen und / oder Materialschäden führen.
- Das Kühlsystem Ihres Produkts enthält Kältemittel R600a: Die Art des im Produkt verwendeten Kältemittels ist auf dem Typenschild angegeben. Dieses Kältemittel ist brennbar. Achten Sie daher darauf, das Kühlsystem oder die Rohrleitungen während des Betriebs nicht zu beschädigen. Wenn die Rohrleitung beschädigt ist:
 - Berühren Sie nicht das Produkt oder das Netzkabel.
 - Halten Sie potenzielle Brandquellen fern, die zur Entzündung führen können.
 - Lüften Sie den Bereich, in dem sich das Produkt befindet. Keine Lüfter verwenden.
 - Rufen Sie den autorisierten Kundendienst an.
- Wenn das Produkt beschädigt ist und Kältemittel austritt, halten Sie sich bitte vom Kältemittel fern. Kältemittel kann bei Hautkontakt Erfrierungen verursachen.

Für Produkte mit Wasserspender / Eismaschine

- Verwenden Sie nur Trinkwasser. Füllen Sie den Wassertank nicht mit Flüssigkeiten wie Fruchtsaft, Milch, kohlenensäurehaltigen Getränken oder alkoholischen Getränken, die nicht für die Verwendung im Wasserspender geeignet sind.
- Es besteht das Risiko für Gesundheit und Sicherheit!
- Lassen Sie Kinder nicht mit dem Wasserspender oder der Eismaschine (Icematic) spielen, um Unfälle oder Verletzungen zu vermeiden.
- Führen Sie Ihre Finger oder andere Gegenstände nicht in das Loch des Wasserspenders, den Wasserkanal oder den Behälter der Eismaschine ein. Es besteht die Gefahr von Verletzungen und Sachschäden!

Ihrem Kühlschrank in Kontakt und verursacht Kurzschluss oder Stromschlag!

- Stellen Sie sicher, dass kein Wasser in die elektronischen Schaltkreise oder Beleuchtungselemente des Produkts gelangt.
- Wischen Sie die Fremdkörper oder den Staub auf den Stiften des Steckers mit einem sauberen und trockenen Tuch ab. Verwenden Sie zum Reinigen des Steckers kein nasses oder feuchtes Tuch. Es besteht Brand- und Stromschlaggefahr!

1.8- HomeWhiz

- Wenn Sie Ihr Produkt über die HomeWhiz-App bedienen, müssen Sie die Sicherheitswarnungen beachten, auch wenn Sie nicht am Produkt sind. Sie müssen auch die Warnungen in der App befolgen.

1.9- Beleuchtung

- Wenden Sie sich an den autorisierten Kundendienst, wenn die für die Beleuchtung verwendete LED / Lampe ausgetauscht werden muss.

1.7- Sicherheit bei der Wartung und Pflege

- Ziehen Sie nicht am Türgriff, wenn Sie das Produkt zu Reinigungszwecken bewegen müssen. Der Griff kann brechen und Verletzungen verursachen, wenn Sie übermäßige Kraft auf ihn ausüben.
- Sprühen oder gießen Sie zu Reinigungszwecken kein Wasser auf oder in das Produkt. Es besteht Brand- und Stromschlaggefahr!
- Verwenden Sie zum Reinigen des Produkts keine scharfen oder abrasiven Werkzeuge. Verwenden Sie keine Haushaltsreiniger, Reinigungsmittel, Gas, Benzin, Verdünner, Alkohol, Firnis usw.
- Verwenden Sie im Produkt nur Reinigungs- und Wartungsprodukte, die für Lebensmittel nicht schädlich sind.
- Verwenden Sie niemals Dampf oder dampfunterstützte Reinigungsmittel, um das Produkt zu reinigen oder abzutauen. Dampf kommt mit den stromführenden Teilen in

2 Informationen zur Entsorgung

2.1 Ihre Pflichten als Endnutzer



Dieses Elektro- bzw. Elektronikgerät ist mit einer durchgestrichenen Abfalltonne auf Rädern gekennzeichnet. Das Gerät darf deshalb nur getrennt vom unsortierten Siedlungsabfall gesammelt und zurückgenommen werden. Es darf somit nicht in den Hausmüll gegeben werden. Das Gerät kann z.B. bei einer kommunalen Sammelstelle oder ggf. bei einem Vertreiber (siehe unten zu deren Rücknahmepflichten in Deutschland) abgegeben werden.

Das gilt auch für alle Bauteile, Unterbaugruppen und Verbrauchsmaterialien des zu entsorgenden Altgeräts.

Bevor das Altgerät entsorgt werden darf, müssen alle Altbatterien und Altakkumulatoren vom Altgerät getrennt werden, die nicht vom Altgerät umschlossen sind. Das gleiche gilt für Lampen, die zerstörungsfrei aus dem Altgerät entnommen werden können. Der Endnutzer ist zudem selbst dafür verantwortlich, personenbezogene Daten auf dem Altgerät zu löschen.

2.2 Hinweise zum Recycling



Helfen Sie mit, alle Materialien zu recyceln, die mit diesem Symbol gekennzeichnet sind. Entsorgen Sie solche Materialien, insbesondere Verpackungen, nicht im Hausmüll, sondern über die bereitgestellten Recyclingbehälter oder die entsprechenden örtlichen Sammelsysteme.

Recyceln Sie zum Umwelt- und Gesundheitsschutz elektrische und elektronische Geräte.

2.3 Rücknahmepflichten der Vertreiber

Wer auf mindestens 400 m² Verkaufsfläche Elektro- und Elektronikgeräte vertreibt oder diese gewerblich an Endnutzer abgibt, ist verpflichtet, bei Abgabe eines neuen Gerätes, ein Altgerät

des Endnutzers der gleichen Geräteart, das im Wesentlichen die gleichen Funktionen wie das neue Gerät erfüllt, am Ort der Abgabe oder in unmittelbarer Nähe, unentgeltlich zurückzunehmen. Das gilt auch für Vertreiber von Lebensmitteln mit einer Gesamtverkaufsfläche von mindestens 800 m², die mehrmals im Kalenderjahr oder dauerhaft Elektro- und Elektronikgeräte anbieten und auf dem Markt bereitstellen. Solche Vertreiber müssen zudem auf Verlangen des Endnutzers Altgeräte, die in keiner äußeren Abmessung größer als 25 cm sind, (kleine Elektrogeräte) im Einzelhandelsgeschäft oder in unmittelbarer Nähe hierzu unentgeltlich zurückzunehmen; die Rücknahme darf in diesem Fall nicht an den Kauf eines Elektro- oder Elektronikgerätes verknüpft, kann aber auf drei Altgeräte pro Geräteart beschränkt werden.

Ort der Abgabe ist auch der private Haushalt, wenn das neue Elektro- oder Elektronikgerät dorthin geliefert wird; in diesem Fall ist die Abholung des Altgerätes für den Endnutzer kostenlos.

Die vorstehenden Pflichten gelten auch für den Vertrieb unter Verwendung von Fernkommunikationsmitteln, wenn die Vertreiber Lager- und Versandflächen für Elektro- und Elektronikgeräte bzw. Gesamtlager und Versandflächen für Lebensmittel beinhalten, die den oben genannten Verkaufsflächen entsprechen. Die unentgeltliche Abholung von Elektro- und Elektronikgeräten ist dann aber auf Wärmeüberträger (z.B. Kühlschrank), Bildschirme, Monitore und Geräte, die Bildschirme mit einer Oberfläche von mehr als 100 cm² enthalten und Geräte beschränkt, bei denen mindestens eine der äußeren Abmessungen mehr als 50 cm beträgt. Für alle übrigen Elektro- und Elektronikgeräte muss der Vertreiber geeignete Rückgabemöglichkeiten in zumutbarer Entfernung zum jeweiligen Endnutzer gewährleisten; das gilt auch für kleine Elektrogeräte (s.o.), die der Endnutzer zurückgeben möchte, ohne ein neues Gerät zu erwerben.

3 Ihr Kühlschrank

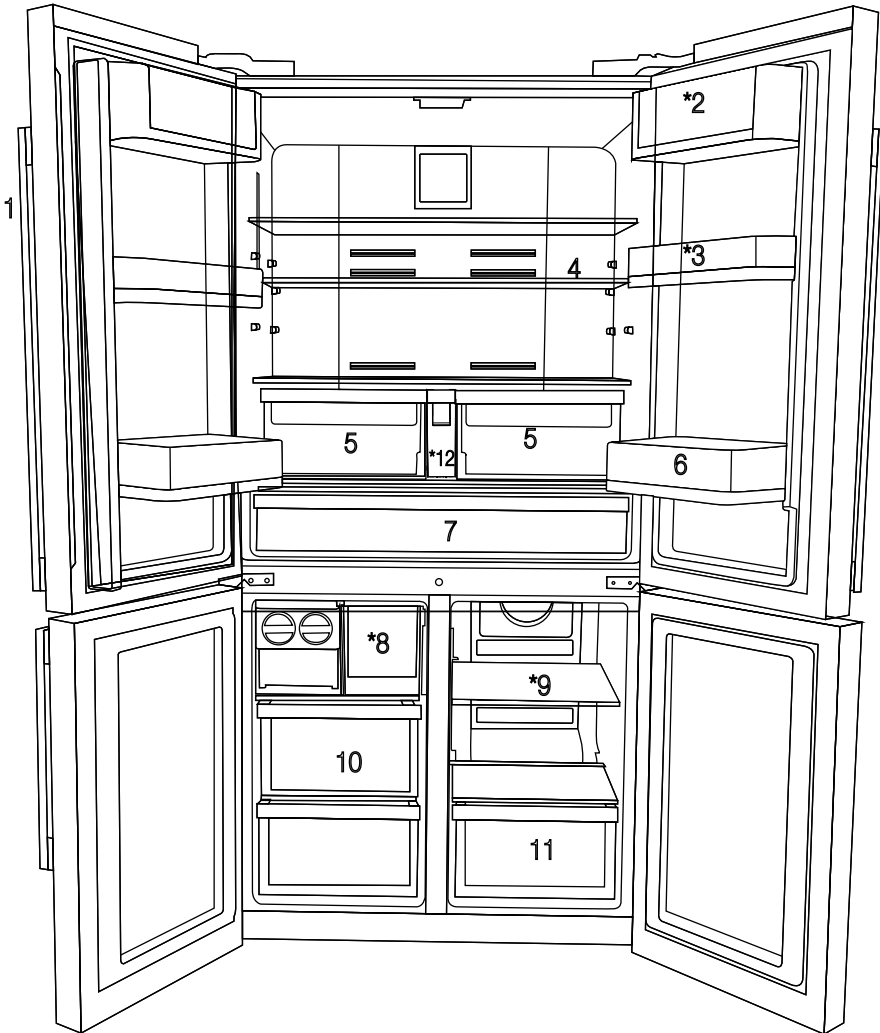

- 1- Bedien- und Anzeigefeld
 - 2- Butter- & Käsefach
 - 3- Bewegliche Türeinlage 70 mm
 - 4- Glaszwischenboden für Kühlschrankfach
 - 5- Glaszwischenboden für Gemüsefach
 - 6- Getränkeinsatz für die Tür
 - 7- Der Milchbehälter (Kühlagerung)
 - 8- Eisbehältereinschub
 - 9- Glaszwischenboden für Multizonenfach/ Kühler
 - 10- Gefrierfächereinschübe
 - 11- Einschub für Multizonenfach
 - 12- Wassertank
- * OPTIONAL (Je nach Modell)



Die Abbildungen in dieser Bedienungsanleitung sind schematische Zeichnungen und stimmen mit dem Gerät nicht exakt überein. Wenn dabei Teile dargestellt werden, die nicht zu dem von Ihnen gekauften Gerät gehören, dann handelt es sich um Komponenten für andere Modelle.

3 Ihr Kühlschrank

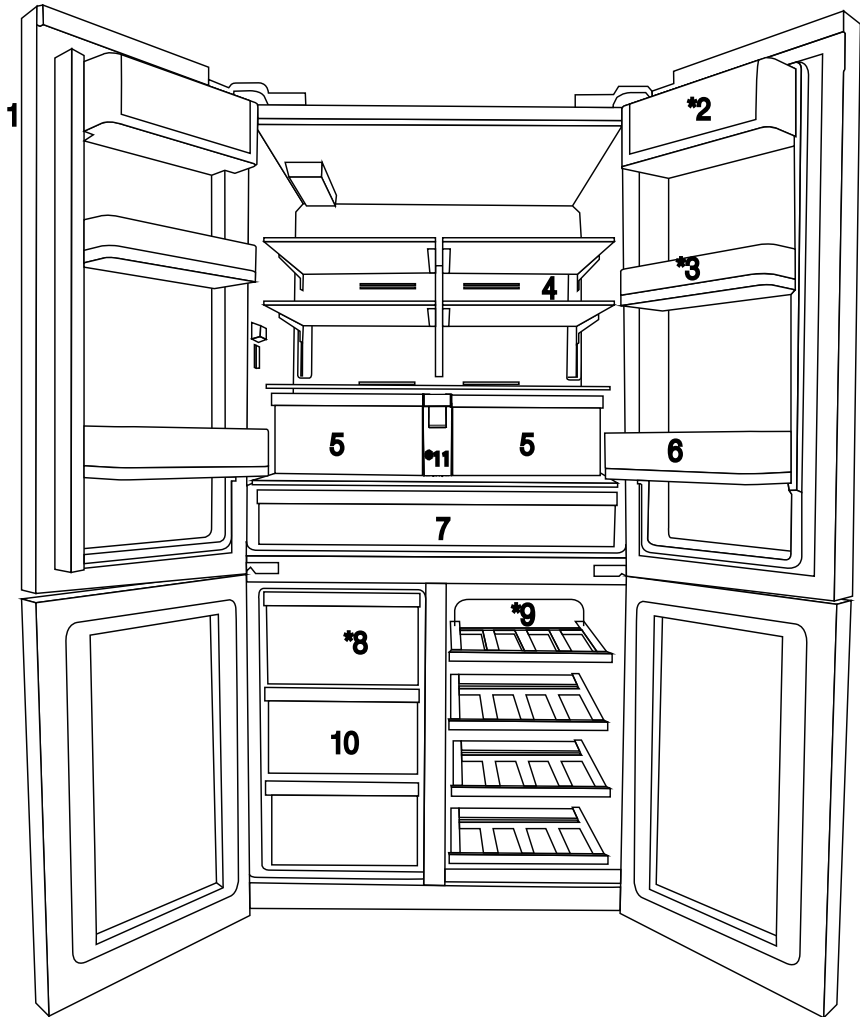

- 1- Bedien- und Anzeigefeld
 - 2- Butter- & Käsefach
 - 3- Bewegliche Türeinlage 70 mm
 - 4- Glaszwischenböden für Kühlschrankfach
 - 5- Glaszwischenböden für Gemüsefach
 - 6- Getränkeinsatz für die Tür
 - 7- Der Milchbehälter (Kühlagerung)
 - 8- Eisbehältereinschub
 - 9- Glaszwischenböden für Multizonenfach/ Kühler
 - 10- Gefrierfacheinschübe
 - 11- Wassertank
- * OPTIONAL (Je nach Modell)



Die Abbildungen in dieser Bedienungsanleitung sind schematische Zeichnungen und stimmen mit dem Gerät nicht exakt überein. Wenn dabei Teile dargestellt werden, die nicht zu dem von Ihnen gekauften Gerät gehören, dann handelt es sich um Komponenten für andere Modelle.

4.1 Geeignete Aufstellungsorte für das Gerät

Kontaktieren Sie den zuständigen Kundendienst für die Installation. Um das Gerät für die Benutzung vorzubereiten, lesen Sie sich zuerst entsprechenden Abschnitte in der Bedienungsanleitung durch und stellen Sie sicher, dass Ihre Elektro- und Wasserinstallationen den Anforderungen entsprechen. Sollte diese nicht der Fall sein, lassen Sie von einem qualifizierten Techniker und Fachinstallateur die notwendigen Arbeiten ausführen.



WARNUNG: Der Hersteller kann nicht für Schäden haftbar gemacht werden, die Ergebnis der von nicht befugten Personen ausgeführten Arbeiten sind.



WARNUNG: Das Gerät darf während der Installation nicht mit der Stromzufuhr verbunden sein. Andernfalls besteht die Gefahr von Unfällen mit Todesfolge oder schweren Verletzungen!



WARNUNG: Wenn die geöffnete Tür am Aufstellort nicht genug Raum hat, müssen Sie diese abnehmen und auf die andere Geräteseite umsetzen, wenn dabei Probleme auftreten, wenden Sie sich bitte an die zuständigen Kundendienst.

- Stellen Sie das Gerät auf einer ebenen Fläche, um einen unsicheren Stand und Kippen zu vermeiden.
- Installieren Sie das Gerät mit mindestens 30 cm Abstand von Hitzequellen, wie beispielsweise Herden, Heizvorrichtungen und Öfen, sowie mit mindestens 5 cm Abstand von Elektroöfen.
- Das Gerät darf weder direkter Sonneneinstrahlung ausgesetzt noch an feuchten Plätzen aufgestellt werden.
- Ihr Produkt benötigt eine ausreichende Luftzirkulation, um effizient zu funktionieren. Wenn das Produkt in eine Nische gestellt wird, denken Sie daran, mindestens 5 cm Abstand zwischen dem Produkt und der Decke, der Rückwand und den Seitenwänden zu lassen.

Wenn das Produkt in eine Nische gestellt wird, denken Sie daran, mindestens 5 cm Abstand zwischen dem Produkt und der Decke, der Rückwand und den Seitenwänden zu lassen. Prüfen Sie, ob die Rückwand-Abstandsschutzkomponente an ihrem Standort vorhanden ist (falls mit dem Produkt geliefert). Wenn die Komponente nicht verfügbar ist oder verloren geht oder heruntergefallen ist, positionieren Sie das Produkt so, dass zwischen der Rückseite des Produkts und der Wand des Raums mindestens 5 cm Abstand verbleiben. Der Freiraum an der Rückseite ist wichtig für den effizienten Betrieb des Produkts.

- Stellen Sie den Kühlschrank nicht an Orten auf, an denen die Temperaturen unter den Wert von $-5\text{ }^{\circ}\text{C}$ sinken können.

4.2 Installation der Kunststoffkeile

Die im Lieferumfang enthaltenen Kunststoffkeile dienen zur Abstandssicherung für die freie Luftzirkulation zwischen Geräterückseite und der Wand.

1. Um die Keile zu befestigen, entfernen Sie die Schrauben an den jeweiligen Gerätestellen und verwenden die mit den Kunststoffkeilen gelieferten Schrauben.

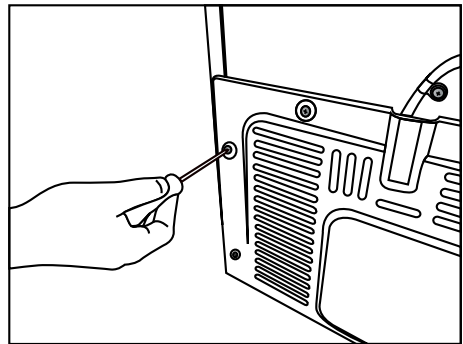

2. Setzen Sie die 2 Kunststoffkeile auf der rückseitigen Abdeckung ein, so wie in der Abbildung gezeigt.

Installation

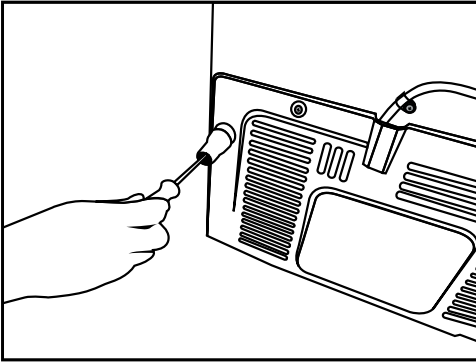

4.3* Justierung der FüÙe

Wenn das Gerat nach der Installation nicht vollstandig ausbalanciert ist, mussen die FuÙe durch Drehen nach links bzw. rechts nachjustiert werden.

*Falls Ihr Gerat kein Weinflaschenfach oder keine Glastur hat, ist es nicht mit verstellbaren, sondern mit festen Fachern ausgestattet.

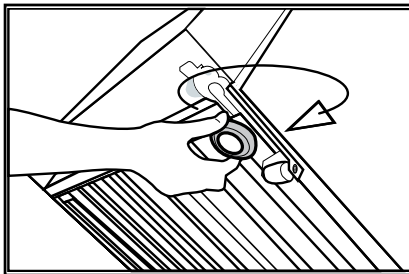
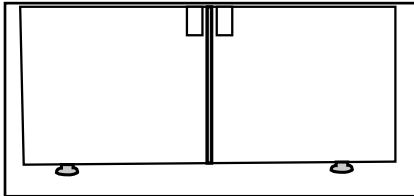

Senkrechte Ausrichtung der Turen,
Losen Sie die Fixiermutter, die sich auf der Unterseite befindet.

Drehen Sie die Einstellmutter, um die Position der Tur anzupassen (im Uhrzeigersinn/gegen den Uhrzeigersinn).

Ziehen Sie die Fixiermutter, um die Position zu korrigieren.

Waagerechte Ausrichtung der Turen,
Losen Sie die Fixiermutter, die sich auf der Oberseite befindet.

Drehen Sie die Einstellmutter, um die seitliche Position der Tur anzupassen (im Uhrzeigersinn/gegen den Uhrzeigersinn).

Ziehen Sie die Fixiermutter, die sich an der Oberseite befindet, um die Position zu korrigieren.

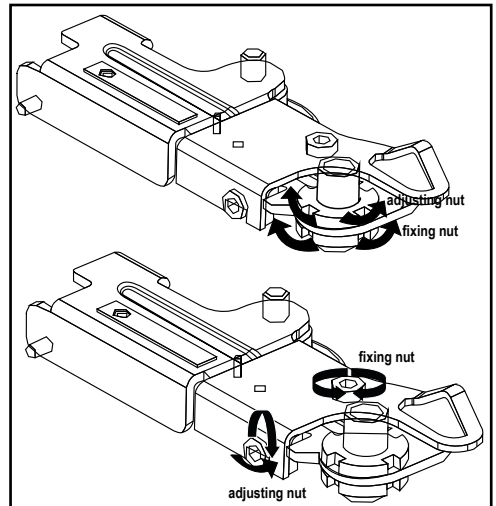

Installation

- Obere Scharniergruppe wird mit 3 Schrauben befestigt.
- Die Scharnierabdeckung wird angebracht, nachdem die Steckdosen installiert sind.
- Dann wird die Scharnierabdeckung mit zwei Schrauben befestigt.

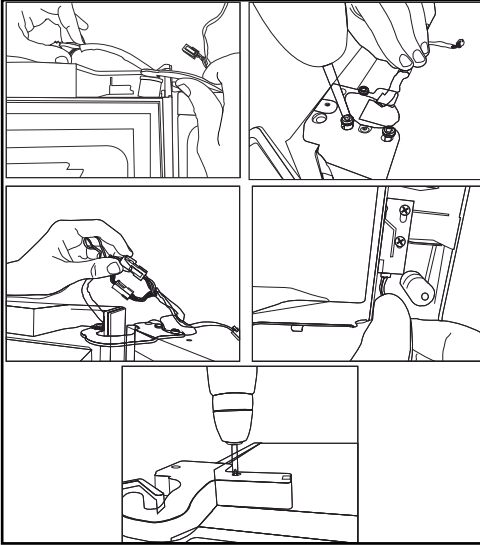

4.4 Elektrischer Anschluss



WARNUNG: Stellen Sie keine Verbindungen über Verlängerungskabel oder Mehrfachstecker her.



WARNUNG: Ein beschädigtes Kabel darf nur von einem Mitarbeiter des zuständigen Kundendienst ausgetauscht werden.



Wenn zwei Kühlschränke nebeneinander aufgestellt werden, muss zwischen beiden mindestens ein Abstand von 4 cm eingehalten werden.

- Unser Unternehmen kann nicht für Schäden haftbar gemacht werden, die auftreten, wenn das Gerät ohne eine den örtlichen Vorschriften entsprechende Erdung und einen sachgerechten elektrischen Anschluss betrieben wurde.
- Der Kabelstecker muss nach der Aufstellung gut zugänglich sein.
- Setzen Sie keine Verlängerungsschnüre oder Mehrfachsteckdosen für die Verbindung von Gerät und Wandsteckdose ein.

5 Vorbereitung

5.1 Maßnahmen für den sparsamen Energieverbrauch



Das ungeprüfte Anschließen des Kühlschranks an Systeme zum Energiesparen ist gefährlich, da dies das Gerät beschädigen kann.

- Für ein freistehendes Gerät; „Dieses Kühlgerät darf nicht als Einbaugerät verwendet werden.
- Lassen Sie den Kühlschrank nicht über längere Zeit hinweg geöffnet.
- Stellen Sie keine heißen Lebensmittel oder Getränke in den Kühlschrank.
- Überlasten Sie das Gerät nicht. Das Kühlvermögen verringert sich, wenn die Luftzirkulation im Kühlschrank beeinträchtigt ist.
- Stellen Sie den Kühlschrank nicht an Ort, die der direkten Sonneneinstrahlung ausgesetzt sind. Installieren Sie das Gerät mit mindestens 30 cm Abstand von Hitzequellen, wie beispielsweise Herden, Backöfen, Heizungen und Öfen, sowie mit mindestens 5 cm Abstand von Elektroöfen.
- Achten Sie darauf, Ihre Lebensmittel in geschlossenen Behältern aufzubewahren.
- Um eine größtmögliche Lebensmittelmenge im Gefrierfach Ihres Kühlschranks zu lagern, muss der oberste Einschub herausgenommen und auf einen Glaseinsatz gestellt werden. Der für den Kühlschrank angegebene Energieverbrauch wurde mit ausgebautem Eisgerät und ohne die oberen Einschübe, um eine maximale Beladung zu ermöglichen, ermittelt. Es wird dringend empfohlen, im Gefrierfach und im Multizonenfach die unteren Einschübe zur Lagerung zu verwenden.
- Da bei geöffneten Türen heiße und feuchte Luft nicht direkt in Ihr Produkt eindringt, optimiert sich Ihr Produkt unter ausreichenden Bedingungen zum Schutz Ihrer Lebensmittel. Funktionen und Komponenten wie Kompressor, Gebläse, Heizgerät, Abtaufunktion, Beleuchtung, Anzeige usw. arbeiten entsprechend den Anforderungen, um unter diesen Bedingungen minimale Energie zu verbrauchen.

- Der Luftstrom darf nicht dadurch behindert werden, dass man Lebensmittel vor die Lüfter des Gefrierfachs und des Multizonenfachs stellt. Die Lebensmittel sind so einzustellen, dass mindestens 5 cm Abstand vor dem Schutzgitter der Lüfter bestehen.
- Das Auftauen tiefgekühlter Lebensmittel im Kühlfach hilft sowohl Energie zu sparen und ist zugleich besonders schonend für die Lebensmittel.



Die Temperatur des Raums, in dem der Kühlschrank aufgestellt ist, muss mindestens 10°C /50°F betragen. Hinsichtlich der Effizienz ist der Einsatz des Kühlschranks mit kühleren Umgebungstemperaturen nicht zu empfehlen.



Der Innenraum des Kühlschranks ist komplett zu reinigen.



Wenn zwei Kühlschränke nebeneinander aufgestellt werden, muss zwischen beiden mindestens ein Abstand von 4 cm eingehalten werden.

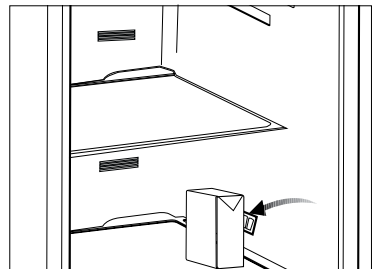
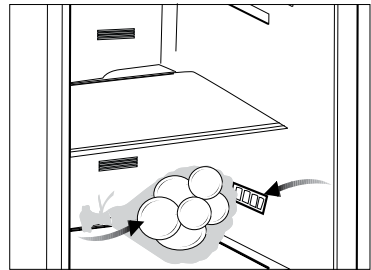

Vorbereitung

5.2 Empfehlungen zum Fach für frische Lebensmittel

- Achten Sie darauf, dass die Lebensmittel nicht mit dem Temperatursensor im Fach für frische Lebensmittel in Berührung kommen. Um die ideale Lagerungstemperatur im Fach für frische Lebensmittel aufrechtzuerhalten, darf der Sensor nicht durch Lebensmittel verstellt werden.
- Stellen Sie keine heißen Speisen oder Getränke in den Kühlschrank.

5.3 Vor der ersten Verwendung

Achten Sie darauf, dass vor der Verwendung des Geräts alle in der Bedienungsanleitung im Abschnitt „Wichtige Hinweise zur Sicherheit und zum Umweltschutz“ und den Kapiteln zur Installation angeführten Sicherheitsmaßnahmen ausgeführt wurden.

- Reinigen Sie den Innenraum des Kühlschranks so wie im Abschnitt „Wartung und Säuberung“ empfohlen. Bevor Sie den Kühlschrank einschalten, muss der Innenraum trocken sein.
- Verbinden Sie das Netzkabel des Kühlschranks mit einer geerdeten Steckdose. Der Innenbeleuchtung schaltet sich ein, wenn der Kühlschrank geöffnet wird.
- Lassen Sie den Kühlschrank 6 Stunden lang eingeschaltet laufen, bevor Sie Lebensmittel hineinstellen und öffnen Sie in dieser Zeit möglichst nicht die Gerätetür.



Sie hören ein Geräusch, wenn der Kompressor sich einschaltet. Die im geschlossenen Kühlsystem zirkulierenden Flüssigkeiten und Gase können ebenfalls zu diesen Geräuschen beitragen, wenn der Kompressor nicht eingeschaltet ist. Das ist vollkommen normal.



Die Vorderkanten des Kühlschranks können sich warm anfühlen. Das ist normal. Diese Bereiche erwärmen sich, um Kondensierung zu vermeiden.

6 Betrieb des Geräts

6.1 Anzeigetafel

Das Bedienfeld mit Touchfunktion dient zur Einstellung der Temperatur und die Steuerung der weiterer Kühlschrankfunktionen, ohne dass die Geräetür geöffnet werden muss. Sie müssen nur die entsprechenden Tasten zur Einstellung der Funktionen drücken.

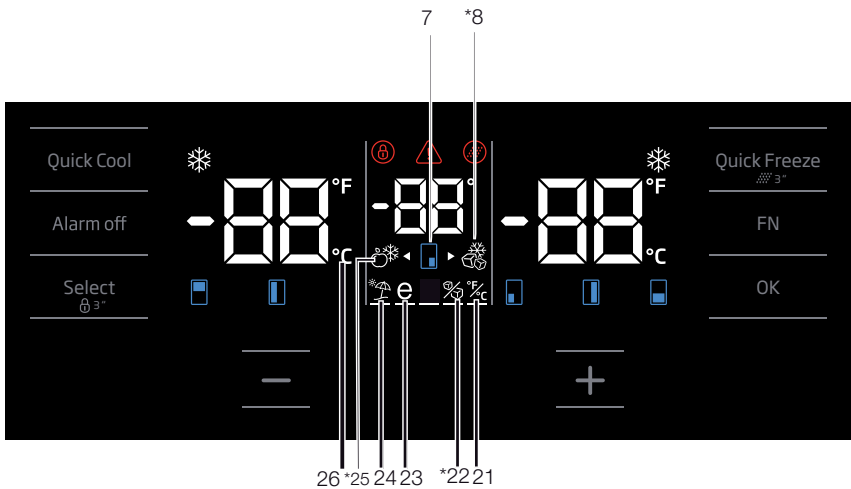
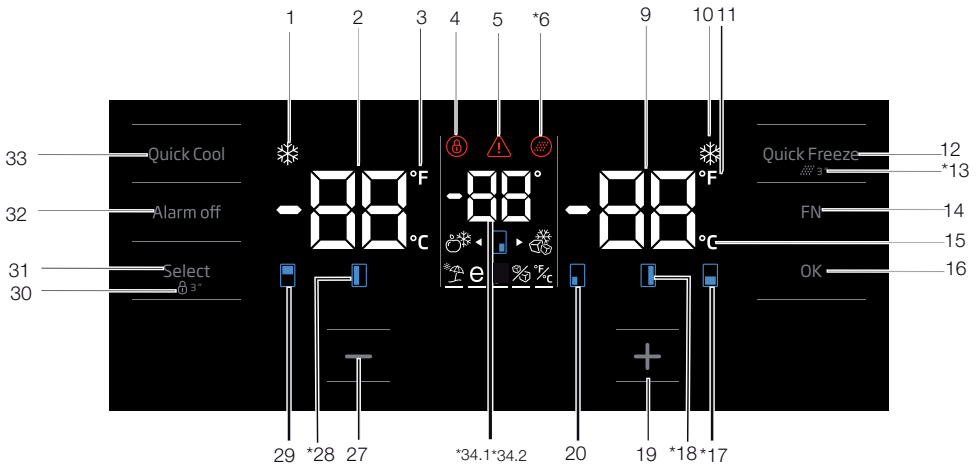

Die Abbildungen in dieser Bedienungsanleitung sind schematische Zeichnungen und stimmen mit dem Gerät nicht exakt überein. Wenn dabei Teile dargestellt werden, die nicht zu dem von Ihnen gekauften Gerät gehören, dann handelt es sich um Komponenten für andere Modelle.

Produktbedienung

1. Anzeige der Schnellkühlfunktion

Diese schaltet sich ein, wenn die Schnellkühlfunktion aktiviert ist.

2. Temperaturanzeige des Kühlschranks

Die Temperatur im Kühlschrank wird angezeigt, diese kann auf 8,7,6,5,4,3,2,1 eingestellt werden.

3. Anzeige in Fahrenheit

Diese Anzeige gibt die Temperatur in Fahrenheit wieder. Wenn die Anzeige in Fahrenheit aktiviert wird, werden die eingestellten Temperaturwerte in Fahrenheit angezeigt und ein entsprechendes Symbol leuchtet.

4. Tastensperre

Drücken Sie die Tastensperrtaste simultan für 3 Sekunden. Das Tastensperrsymbol leuchtet auf und der Tastensperrmodus wird aktiviert. Die Tasten reagieren dann nicht, solange der Tastensperrmodus aktiviert bleibt. Drücken Sie die Tastensperrtaste erneut simultan für 3 Sekunden. Das Tastensperrzeichen erlischt und der Tastensperrmodus wird abgestellt.

Drücken Sie die Tastensperrtaste, wenn Sie verhindern möchten, dass die Temperatureinstellung des Kühlschranks geändert werden kann.

5. Stromausfall/Hohe Temperatur/Fehlerwarnung

Diese Anzeige leuchtet im Falle von Stromausfall, einer hohen Temperatur und sonstigen Fehlern am Gerät auf. Während länger anhaltenden Stromausfällen, wird die höchste Temperatur im Gefrierfach aufblinkend auf dem Display angezeigt. Drücken Sie nach der Prüfung des Lebensmittel im Gefrierfach die Abstelltaste für die Alarmfunktion, um die Warnung zu löschen.

Bitte lesen Sie auch den Abschnitt „Für die Fehlerbehebung empfohlene Lösungen“ in der Bedienungsanleitung, wenn diese Anzeige aufleuchten sollte.

6. Symbol „Filter zurücksetzen“

Dieses Symbol schaltet sich, wenn der Filter zurückgesetzt werden muss.

7. Symbol Fach mit Temperaturänderung

Zeigt das Fach an, dessen Temperatur sich gerade ändert. Wenn das Symbol Fach mit Temperaturänderung zu blinken beginnt, bedeutet das, dass das jeweilige Fach ausgewählt wurde.

8. Symbol für Zusatzgefrierfunktion

Fahren Sie über das Symbol für Zusatzgefrierfunktion mit Hilfe der FN-Taste; das Symbol beginnt nun zu blinken. Wenn Sie die OK-Taste drücken, schaltet sich das Symbol für die Gefrierfunktion im Zusatzfach ein, das nun als Gefrierfach genutzt werden kann.

9. Temperaturanzeige des Gefrierfachs

Die Temperatur im Gefrierfach wird angezeigt, diese kann auf -16,-18,-19,-20,-21,-22,-24 eingestellt werden.

10. Anzeige der Schnellgefrierfunktion

Diese schaltet sich ein, wenn die Schnellgefrierfunktion aktiviert ist.

11. Anzeige in Fahrenheit

Diese Anzeige gibt die Temperatur in Fahrenheit wieder. Wenn die Anzeige in Fahrenheit aktiviert wird, werden die eingestellten Temperaturwerte in Fahrenheit angezeigt und ein entsprechendes Symbol leuchtet.

12. Taste der Schnellgefrierfunktion

Drücken Sie diese Taste zur Aktivierung oder Deaktivierung der Schnellgefrierfunktion. Wenn Sie die Funktion aktivieren, wird das Gefrierfach auf eine Temperatur unter dem eingestellten Wert heruntergekühlt.



Verwenden Sie die Schnellgefrierfunktion, wenn die in das Gefrierfach gelegten Lebensmittel schnell einfrieren möchten. Wenn Sie größere Mengen an frischen Lebensmitteln einfrieren möchten, aktivieren Sie diese Funktion, bevor Sie die Lebensmittel in das Gerät legen.



Wenn Sie diese nicht zuvor ausschalten, stellt sich die Schnellgefrierfunktion automatisch nach spätestens 24 Stunden ab oder wenn das Gefrierfach die gewünschte Temperatur erreicht hat.



Die Funktion aktiviert sich nicht erneut selbständig nach dem Ende eines Stromausfalls.

13. Filter zurücksetzen

Der Filter wird zurückgesetzt, wenn die Taste der Schnellgefrierfunktion 3 Sekunden lang gedrückt wird. Das Symbol „Filter zurücksetzen“ erlischt.

14. FN-Taste

Mit Hilfe dieser Taste können Sie zwischen den Funktionen wechseln, die Sie einstellen möchten. Durch das Drücken dieser Taste, wird das Symbol der gewünschten Funktion aktiviert oder deaktiviert, und das fängt an zu blinken. Die FN-Taste deaktiviert sich, wenn sie 20 Sekunden lang nicht gedrückt wird. Sie müssen diese Taste dann erneut drücken, um die Funktionen zu ändern.

15. Temperaturanzeige in Celsius

Diese Anzeige gibt die Temperatur in Celsius wieder. Wenn die Anzeige in Celsius aktiviert wird, werden die eingestellten Temperaturwerte in Celsius angezeigt und ein entsprechendes Symbol leuchtet.

16. OK-Taste

Nach dem Navigieren durch die Funktionen mit Hilfe der FN-Taste blinkt nach dem Abbruch der Funktion durch die OK-Taste das entsprechende Symbol auf und die Anzeige blinkt. Wenn die Funktion aktiviert wurde, bleibt diese eingeschaltet. Die Anzeige blinkt weiter, um zu zeigen, dass das Symbol eingeschaltet ist.

17. Symbol Fach mit Temperaturänderung

Zeigt das Fach an, dessen Temperatur sich gerade ändert. Wenn das Symbol Fach mit Temperaturänderung zu blinken beginnt, bedeutet das, dass das jeweilige Fach ausgewählt wurde.

18. Symbol Fach mit Temperaturänderung

Zeigt das Fach an, dessen Temperatur sich gerade ändert. Wenn das Symbol Fach mit Temperaturänderung zu blinken beginnt, bedeutet das, dass das jeweilige Fach ausgewählt wurde.

19. Einstelltaste zur Erhöhung des Werts

Wählen Sie das Symbol für das entsprechende Fach; diese Symbol fängt nun an zu blinken. Wenn Sie die Einstelltaste zur Erhöhung des Werts während dieses Vorgangs drücken, erhöht sich der eingestellte Wert. Wenn Sie diese ununterbrochen drücken, stellt der Wert wieder auf den Ausgangswert zurück.

20. Symbol Fach mit Temperaturänderung

Zeigt das Fach an, dessen Temperatur sich gerade ändert. Wenn das Symbol Fach mit Temperaturänderung zu blinken beginnt, bedeutet das, dass das jeweilige Fach ausgewählt wurde.

21. Einstellung der Celsius- und Fahrenheit-Anzeige

Fahren Sie über diese Taste mit Hilfe der FN-Taste und wählen Sie Fahrenheit und Celsius über die OK-Taste. Wenn die entsprechende Temperaturanzeigeart ausgewählt wurde, schaltet sich die Anzeige in Celsius und Fahrenheit ein.

22. Symbol „Eismaschine aus“

Drücken Sie die FN-Taste (bis diese das Eis-Symbol und die untere Linie erreicht), um die Eismaschine auszuschalten. Das Symbol „Eismaschine aus und die Anzeige für die Eismaschinenfunktion beginnen zu blinken, wenn Sie darüberfahren, sodass Sie sehen können, ob die Eismaschine ein- oder ausgeschaltet werden soll. Wenn Sie die OK-Taste drücken, leuchtet das Symbol der Eismaschine anhaltend und die Anzeige blinkt weiter. Wenn Sie keine Taste innerhalb von 20 Sekunden drücken, bleiben Symbol und Anzeige eingeschaltet. So wird die Eismaschine ausgeschaltet. Um die Eismaschine erneut einzuschalten, fahren Sie über das Symbol und die Anzeige, nun blinken sowohl das Symbol „Eismaschine aus und die Anzeige dazu. Wenn Sie keine Taste innerhalb von 20 Sekunden drücken, schalten sich Symbol und Anzeige aus und die Eismaschine schaltet sich wieder ein.



Zeigt an, ob die Eismaschine ein- oder ausgestellt ist.



Der Wasserfluss vom Wassertank stoppt, wenn diese Funktion ausgewählt wurde. Jedoch kann das zuvor hergestellte Eis aus der Eismaschine weiter entnommen werden.

23. Symbol der Eco Fuzzy-Funktion

Drücken Sie die FN-Taste (bis diese das Symbol mit dem Buchstaben e und die untere Linie erreicht), um die Eco Fuzzy-Funktion zu aktivieren. Wenn Sie über das Eco Fuzzy-Symbol und die Eco Fuzzy-Anzeige fahren, beginnen diese an zu blinken. So können Sie sehen, ob die Eco Fuzzy-Funktion aktiviert oder deaktiviert werden soll. Wenn Sie die OK-Taste drücken, leuchtet das Eco Fuzzy-Symbol anhaltend und die Anzeige blinkt weiter. Wenn Sie keine Taste innerhalb von 20 Sekunden drücken, bleiben Symbol und Anzeige eingeschaltet. So wird die Eco Fuzzy-Funktion aktiviert. Um die Eco Fuzzy-Funktion abzubrechen, fahren Sie erneut über das Symbol und die Anzeige und drücken Sie die OK-Taste. Nun beginnen sowohl die Eco Fuzzy-Funktion als auch die Anzeige an zu blinken. Wenn Sie keine Taste innerhalb von 20 Sekunden drücken, schalten sich Symbol und Anzeige aus und die Eco Fuzzy-Funktion wird abgebrochen.

24. Symbol der Urlaubsfunktion

Drücken Sie die FN-Taste (bis diese das Symbol mit dem Sonnenschirm und die untere Linie erreicht), um die Urlaubsfunktion zu aktivieren. Wenn Sie über das Urlaubsfunktionssymbol und die Urlaubsfunktionssymbolanzeige fahren, beginnen diese an zu blinken. So können Sie sehen, ob die Urlaubsfunktion aktiviert oder deaktiviert werden soll. Wenn Sie die OK-Taste drücken, leuchtet das Urlaubsfunktionssymbol anhaltend und die Urlaubsfunktion ist aktiviert. Die Anzeige blinkt während dieses Vorgangs weiter. Drücken Sie die OK-Taste, um die Urlaubsfunktion abzubrechen. Nun beginnen sowohl das Symbol der

Urlaubsfunktion als auch die Anzeige an zu blinken und die Urlaubsfunktion wird abgebrochen.

25. Symbol für Zusatzkühlfunktion

Wenn Sie das Symbol für die Zusatzkühlfunktion mit Hilfe der FN-Taste auswählen und die OK-Taste drücken, schaltet das Zusatzfach in den Kühlschrankbetrieb.

26. Temperaturanzeige in Celsius

Diese Anzeige gibt die Temperatur in Celsius wieder. Wenn die Anzeige in Celsius aktiviert wird, werden die eingestellten Temperaturwerte in Celsius angezeigt und ein entsprechendes Symbol leuchtet.

27. Einstelltaste zur Verringerung des Werts

Wählen Sie das Symbol für das entsprechende Fach; diese Symbol fängt nun an zu blinken. Wenn Sie die Einstelltaste zur Verringerung des Werts während dieses Vorgangs drücken, verringert sich der eingestellte Wert. Wenn Sie diese ununterbrochen drücken, stellt der Wert wieder auf den Ausgangswert zurück.

28. Symbol Fach mit Temperaturänderung

Zeigt das Fach an, dessen Temperatur sich gerade ändert. Wenn das Symbol Fach mit Temperaturänderung zu blinken beginnt, bedeutet das, dass das jeweilige Fach ausgewählt wurde.

29. Symbol Fach mit Temperaturänderung

Zeigt das Fach an, dessen Temperatur sich gerade ändert. Wenn das Symbol Fach mit Temperaturänderung zu blinken beginnt, bedeutet das, dass das jeweilige Fach ausgewählt wurde.

30. Tastensperre

Drücken Sie die Tastensperrtaste simultan für 3 Sekunden. Das Tastensperrsymbol leuchtet auf und der Tastensperrmodus wird aktiviert. Die Tasten reagieren dann nicht, solange der Tastensperrmodus aktiviert bleibt. Drücken Sie die Tastensperrtaste erneut simultan für 3 Sekunden. Das Tastensperrzeichen erlischt und der Tastensperrmodus wird abgestellt.

Drücken Sie die **Tastensperrtaste**, wenn Sie verhindern möchten, dass die Temperatureinstellung des Kühlschranks geändert werden kann.

31. Auswahl Taste

Nutzen Sie diese Taste, um das Fach auswählen, dessen Temperatur Sie ändern möchten. Schalten Sie zwischen den Fächern, indem Sie diese Taste drücken. Das ausgewählte Fach kann anhand der Fachsymbole unterschieden werden (7, 17, 18, 20, 28, 29). Schalten Sie solange, bis das Symbol des Fachs, dessen Temperatur Sie ändern möchten, anfängt zu blinken. Dann können Sie den eingestellten Wert mit Hilfe entweder der Taste zur Verringerung des Temperaturwerts im Fach (27) oder der Taste zur Erhöhung des Temperaturwerts im Fach (19) ändern. Wenn die ausgewählte Taste mehr als 20 Sekunden nicht drücken, schaltet sich das Fachsymbol wieder aus. Sie müssen diese Taste drücken, um erneut ein Fach auszuwählen.

32. Warnung Alarm aus

Drücken Sie im Falle eines Stromausfalls/ erhöhte Temperatur-Alarms nach der Prüfung des Lebensmittel im Gefrierfach die Abstelltaste für die Alarmfunktion, um die Warnung zu löschen.

33. Taste der Schnellkühlfunktion

Die Taste hat zwei Funktionen. Drücken Sie zur Aktivierung oder Deaktivierung der Schnellkühlfunktion diese kurz. Die Schnellkühlanzeige schaltet sich dann aus und das Gerät kehrt zu seinen normalen Einstellungen zurück.



Verwenden Sie die Schnellkühlfunktion, wenn die in das Kühlschrankfach gelegten Lebensmittel schnell abkühlen möchten. Wenn Sie größere Mengen an frischen Lebensmitteln abkühlen möchten, aktivieren Sie diese Funktion, bevor Sie die Lebensmittel in das Gerät legen.



Wenn Sie diese nicht zuvor ausschalten, stellt sich die Schnellkühlfunktion automatisch nach spätestens 1 Stunden ab oder wenn das Kühlschrankfach die gewünschte Temperatur erreicht hat.



Wenn Sie die Schnellkühltaste wiederholt kurz nacheinander drücken, wird der elektronische Schaltkreisschutz aktiviert und der Kompressor startet nicht sofort.



Die Funktion aktiviert sich nicht erneut selbständig nach dem Ende eines Stromausfalls.

34. 1 Temperaturanzeige des Zusatzfachs

Die für das Zusatzfach eingestellten Temperaturwerte werden angezeigt.

34. 2 Temperaturanzeige des Weinkühlfachs

Die für das Zusatzfach eingestellte Temperatur wird angezeigt.

Produktbedienung

6.2 Anzeigefeld

Das berührungsempfindliche Anzeigefeld ermöglicht Ihnen die Einstellung der Temperatur und die Steuerung anderer Funktionen, ohne dass Sie die Tür des Kühlschranks öffnen müssen. Drücken Sie einfach die entsprechenden Tasten zur Funktionseinstellung.

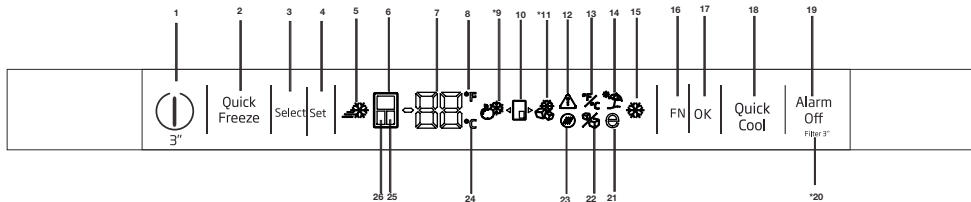

1 - Ein/Aus-Funktion

Drücken Sie zum Ein- oder Ausschalten des Kühlschranks 3 Sekunden lang die Ein-/Austaste.

2. Schnellgefrierfaste

Mit dieser Taste schalten Sie die Schnellgefrierfunktion ein und aus. Wenn diese Funktionen aktiv ist, wird der Tiefkühlbereich besonders stark (tiefer als bis zur eingestellten Temperatur) gekühlt.



Sie können diese Schnellgefrierfunktion nutzen, um Lebensmittel im Tiefkühlbereich besonders schnell einzufrieren. Wenn Sie große Mengen frischer Lebensmittel einfrieren möchten, sollten Sie diese Funktion schon vor dem Einlagern der Lebensmittel einschalten.



Sofern Sie diese Funktion nicht vorzeitig abschalten, wird das Schnellgefrieren beendet, sobald die nötige Temperatur erreicht ist, spätestens jedoch nach 24 Stunden.



Diese Funktion wird nach einem Stromausfall nicht automatisch wieder eingeschaltet.



Die Abbildungen in dieser Bedienungsanleitung sind schematische Zeichnungen und stimmen mit dem Gerät nicht exakt überein. Wenn dabei Teile dargestellt werden, die nicht zu dem von Ihnen gekauften Gerät gehören, dann handelt es sich um Komponenten für andere Modelle.

3. Auswahl Taste

Verwenden Sie diese Taste, um das Fach auszuwählen, dessen Temperatur Sie ändern möchten. Wechseln Sie durch Drücken dieser Taste zwischen den Fächern. Das gewählte Fach ist an den Fachsymbolen (6, 25, 24) zu erkennen. Unabhängig davon, welches Fachsymbol eingeschaltet ist, wird das Fach ausgewählt, dessen Temperatursollwert Sie ändern möchten. Anschließend können Sie den Sollwert durch Drücken der Temperatureinstell Taste (4) ändern.

4. Temperatureinstellung / Temperatur verringern

Verringert bei Betätigung die Temperatur des ausgewählten Fachs.

5. Schnelltiefkühlanzeige

Dieses Symbol leuchtet bei aktiver Schnellgefrierfunktion auf.

6. Kühlfachanzeige

Wenn diese Anzeige aktiv ist, wird die Temperatur des Kühlfachs auf der Temperaturwertanzeige angezeigt. Der Kühlbereich kann durch Drücken der Temperatureinstell Taste (4) auf 8, 7, 6, 5, 4, 3, 2 oder 1 °C (46, 45, 44, 43, 42, 41, 40, 39, 38, 37, 36, 35, 34 oder 33 °F) eingestellt werden.

7. Temperaturanzeige

Zeigt den Temperaturwert des ausgewählten Fachs.

8. Fahrenheit-Anzeige

Dies ist die Fahrenheit-Anzeige. Wenn die Fahrenheit-Anzeige aktiviert ist, werden die Temperatureinstellwerte in Fahrenheit angezeigt und das entsprechende Symbol leuchtet.

9. Symbol des Joker-Fachs als Kühlfach

Wenn Sie das Joker-Kühlbereich-Symbol mit der FN-Taste (16) auswählen und die OK-Taste (17) drücken, wird das variable Kühl- oder Gefrierfach zum Kühlfach und arbeitet im Kühl- statt im Gefriermodus.

10. Symbol des Joker-Fachs

Zeigt das Joker-Fach-Symbol

11. Symbol des Joker-Fachs als Gefrierfach

Wenn Sie das Joker-Kühlbereich-Symbol mit der FN-Taste (16) auswählen und die OK-Taste (17) drücken, wird das variable Kühl- oder Gefrierfach zum Gefrierfach und arbeitet im Gefrier- statt im Kühlmodus.

12. Stromausfall-/Hochtemperatur-/Fehler-Warnung

Diese Anzeige leuchtet bei einem Stromausfall, zu hohen Innentemperaturen und sonstigen Fehlern. Bei längeren Stromausfällen blinkt in der digitalen Anzeige der höchste Temperaturwert, den der Tiefkühlbereich erreicht. Drücken Sie nach Kontrolle der Lebensmittel im Tiefkühlbereich zum Aufheben der Warnung die Alarm-aus-Taste (19).

13. Wechsel der Celsius- und Fahrenheit-Anzeige

Rufen Sie mit der FN-Taste diese Taste auf und wählen Sie mit der OK-Taste Fahrenheit oder Celsius aus. Wenn die gewünschte Temperatureinheit ausgewählt ist, leuchtet die entsprechende Fahrenheit- oder Celsius-Anzeige auf.

14. Urlaubsfunktionssymbol

Drücken Sie zum Aktivieren der Urlaubsfunktion die FN-Taste (bis sie das Sonnenschirmsymbol erreicht). Wenn Sie das Symbol der Urlaubsfunktion hervorheben, beginnt es zu blinken. Daran

erkennen Sie, dass die Urlaubsfunktion jetzt aktiviert oder deaktiviert werden kann. Wenn Sie die OK-Taste drücken, leuchtet das Urlaubsfunktionssymbol kontinuierlich, was anzeigt, dass diese Funktion jetzt aktiv ist. Drücken Sie die OK-Taste erneut, um die Urlaubsfunktion abzubrechen. Anschließend beginnt die Anzeige der Urlaubsfunktion zu blinken und die Urlaubsfunktion wird abgebrochen.

15. Schnellkühlfunktionsanzeige

Leuchtet bei aktiver Schnellkühlen-Funktion.

16. FN-Taste

Mit dieser Taste können Sie zwischen den Funktionen wechseln, die Sie auswählen möchten. Durch Drücken dieser Taste beginnen das Symbol und der Anzeigewert der Funktion, die aktiviert oder deaktiviert werden soll, zu blinken. Die FN-Taste wird deaktiviert, wenn sie 20 Sekunden lang nicht gedrückt wird. Sie müssen diese Taste erneut drücken, um die Funktionsänderung wieder zu aktivieren.

17. OK-Taste

Nach Durchlaufen der Funktionen mit der FN-Taste und Deaktivieren einer Funktion mit der OK-Taste blinkt die entsprechende Anzeige. Wenn die Funktion aktiviert ist, bleibt die Anzeige eingeschaltet. Die Anzeige blinkt weiterhin, um das Symbol anzuzeigen, das hervorgehoben ist.

18. Schnellkühltaste

Diese Taste erfüllt zwei Funktionen. Zum Ein- und Ausschalten der Schnellkühlfunktion drücken Sie die Taste einmal kurz. Die Schnellkühlanzeige erlischt, der Kühlschrank arbeitet wieder mit normalen Einstellungen.

19. Alarm-aus-Warnung

Bei einem Stromausfall/Temperaturalarm drücken Sie nach Prüfen der Lebensmittel im Tiefkühlbereich die Alarm-aus-Taste, um das Hochtemperatur-Warnsymbol (12) auszuschalten.

20. Filterrücksetzung

Der Filter wird zurückgesetzt, wenn die Alarm-Aus-Taste (19) 3 Sekunden lang gedrückt wird. Das Symbol zum Zurücksetzen des Filters erlischt.

Produktbedienung

21. Öko-Fuzzy-Funktionssymbol

Drücken Sie die FN-Taste (bis der Buchstaben e erreicht ist), um die Öko-Fuzzy-Funktion zu aktivieren. Wenn Sie das Öko-Fuzzy-Symbol erreichen, beginnt es zu blinken. Daran erkennen Sie, dass die Öko-Fuzzy-Funktion jetzt aktiviert oder deaktiviert werden kann. Wenn Sie die OK-Taste drücken, leuchtet das Symbol für die Öko-Fuzzy-Funktion während dieses Vorgangs kontinuierlich. Wenn Sie dann 20 Sekunden lang keine Taste drücken, bleibt das Symbol eingeschaltet. Die Öko-Fuzzy-Funktion ist dann aktiviert. Um die Öko-Fuzzy-Funktion abzubrechen, heben Sie erneut ihr Symbol hervor und drücken die OK-Taste. Damit beginnt das Symbol der Öko-Fuzzy-Funktion zu blinken. Wenn Sie nun innerhalb von 20 Sekunden keine Taste drücken, erlischt das Symbol und die Öko-Fuzzy-Funktion wird deaktiviert.

22. Eisbereiter-aus-Anzeige

Drücken Sie die FN-Taste (bis das Eisymbol erreicht ist), um den Eisbereiter auszuschalten. Das Eisbereiter-aus-Symbol beginnt zu blinken, wenn Sie es hervorheben, um anzuzeigen, dass der Eisbereiter jetzt ein- oder ausgeschaltet wird. Wenn Sie dann die OK-Taste drücken, leuchtet das Eisbereiter-Symbol während dieses Vorgangs kontinuierlich. Wenn Sie dann 20 Sekunden lang keine Taste drücken, bleiben das Symbol und die Anzeige eingeschaltet. Dies zeigt an, dass der Eisbereiter abgeschaltet ist. Um den Eisbereiter wieder einzuschalten, markieren Sie das Symbol. Das Eisbereiter-aus-Symbol beginnt zu blinken. Wenn Sie nun die OK-Taste drücken, erlischt das Symbol und der Eisbereiter wird wieder eingeschaltet.



Nach Ausschalten dieser Funktion wird ihr kein Wasser mehr aus dem Tank zugeführt. Bereits vorbereitetes Eis kann aber nach wie vor aus dem Eisbereiter entnommen werden.

23. Symbol Filtrerrücksetzung

Dieses Symbol leuchtet auf, wenn der Filter ersetzt werden muss.

24. Celsius-Anzeige

Dies ist die Celsius-Anzeige. Wenn die Celsius-Anzeige aktiviert ist, werden die Temperatureinstellwerte in Celsius angezeigt und das Celsius-Symbol leuchtet dauerhaft.

25. Joker-Fach-Anzeige

Wenn diese Anzeige aktiv ist, wird die Temperatur des Joker-Kühl-/Tiefkühlbereichs in der Temperaturanzeige angezeigt. Der Sollwert des Joker-Fachs wechselt durch Drücken der Taste Temperatureinstellung (4).

26. Tiefkühlbereichsanzeige

Wenn diese Anzeige aktiv ist, wird die Temperatur des Tiefkühlfachs auf der Temperaturwertanzeige angezeigt. Der Tiefkühlbereich kann durch Drücken der Temperatureinstelltaste (3) auf -16, -18, -19, -20, -21, -22 oder -24 °C (0, -2, -4, -6, -8, -10 oder -12°F) eingestellt werden.



Zeigt an, ob die Eisbereiter-Funktion ein- oder ausgeschaltet ist.

6.3 Einfrieren frischer Lebensmittel

- Um die Qualität der Lebensmittel zu bewahren, sollten diese nach dem so schnell wie möglich eingefroren, nachdem sie in das Gefrierfach gelegt wurden. Verwenden Sie deshalb die Schnellgefrierfunktion für diese Zwecke.
- Sie können Lebensmittel länger im Gefrierfach lagern, wenn Sie diese im frischen Zustand einfrieren.
- Verpacken Sie das Gefriergut und schließen Sie die Verpackung, um das Eindringen von Luft zu vermeiden.
- Stellen Sie sicher, dass die Lebensmittel richtig verpackt sind, bevor Sie diese in das Gefrierfach legen. Verwenden Sie dazu zum Einfrieren geeignete Behälter, Folien, feuchtigkeitsabweisendes Papier, Kunststoffbeutel und weitere geeignete Materialien statt einfachen Packpapiers.
- Beschriften Sie alle verpackten Lebensmittel und vermerken Sie das Einfrierdatum. So behalten Sie einen Überblick über Inhalt und Haltbarkeit, jedes Mal, wenn Sie Tür des Gefrierfachs öffnen. Bewahren Sie am längsten gelagerten, tiefgekühlten Lebensmittel im vorderen Teil des Fachs auf, damit diese zuerst verbraucht werden.
- Eingefrorene Lebensmittel müssen nach dem Auftauen unverzüglich verbraucht werden und dürfen nicht erneut eingefroren werden.
- „Aktivieren Sie 24 Stunden vor dem Einfrieren der frischen Lebensmittel die „Schnellgefrierfunktion““. Die Pakete mit frischen Lebensmitteln sollten in die unteren Schubladen gelegt werden. Nachdem Sie die Pakete mit den frischen Lebensmitteln dort platziert haben, aktivieren Sie die „Schnellgefrierfunktion“ erneut. Wenn beim Gefrierschrank die Schnellgefrierfunktion aktiviert ist, wird diese auch beim Zusatzschrank automatisch aktiviert.“

6.4 Empfehlungen für die bessere Haltbarkeit gefrorener Lebensmittel

Das Gefrierfach sollte mindestens -18 °C kalt sein.

1. Legen Sie die eingepackten Lebensmittel so rasch wie möglich in das Gefriergerät, um ein Antauen zu verhindern.
2. Kontrollieren Sie die Angaben für „Zu verbrauchen bis“ bzw. zum Mindesthaltbarkeitsdatum, um festzustellen, ob diese Fristen abgelaufen sind oder nicht.
3. Stellen Sie sicher, dass die Verpackungen unbeschädigt sind.

6.5 Angaben zur Tiefkühlung

Gemäß dem IEC 62552-Normen soll das Gerät mindestens 4,5 kg an Lebensmitteln bei einer Umgebungstemperatur von 25°C auf -18°C oder niedriger innerhalb von 24 Stunden für jeweils jede Volumenmenge von 100 Litern des Gefriergeräts herabkühlen. Es ist möglich, die Lebensmittel für einen längeren Zeitraum bei Temperaturen von -18°C oder niedriger aufzubewahren. Sie können die Lebensmittel für viele Monate frisch halten (bei Temperaturen von -18°C oder niedriger im Gefriergerät).

Die noch einzufrierende Lebensmittel dürfen nicht direkt auf bereits tiefgeföhlt gelegt werden, um deren teilweise Antauen zu verhindern. Kochen Sie Gemüse und gießen Sie das Kochwasser ab, um deren Aufbewahrungszeit im tiefgekühlten Zustand zu verlängern. Legen Sie diese nach dem Abgießen in luftdichte Behälter und dann in das Gefriergerät. Lebensmittel wie Bananen, Tomaten, Salat, Sellerie, gekochte Eier und Kartoffeln sind zum Einfrieren nicht geeignet. Wenn diese Lebensmittel eingefroren werden, beeinträchtigt das deren Nährwert und Geschmack negativ. Jedoch stellt ihr Verzehr in solchen Fällen keine Gefahr für menschliche Gesundheit dar.

- Frieren Sie nicht zu große Mengen an Lebensmitteln auf einmal ein.

Produktbedienung

Gefrierfachaeneinstellung	Kühlfacheinstellung	Bemerkungen
-18°C	4°C	Das ist die normale, empfohlene Einstellung.
-20, -22 oder -24°C	4°C	Diese Einstellungen werden empfohlen, wenn die Umgebungstemperaturen 30°C überschreiten.
Schnellgefrierfunktion	4°C	Wird verwendet, um Lebensmittel in kürzester Zeit einzufrieren. Das Gerät schaltet sich am Ende dieses Vorgang in den vorherigen Normalbetrieb zurück.
-18°C oder kälter	2°C	Diese Einstellungen werden verwendet, wenn Sie glauben, dass Ihr Kühlfach aufgrund der hohen Umgebungstemperaturen und häufigen Öffnens und Schließens der Tür nicht kalt genug ist.

6.6 Einlegen von Lebensmitteln

Gefrierfachaeneinschübe	Verschiedenes Gefriergut, wie beispielsweise Fleisch, Fisch, Eiscreme, Gemüse usw.
Kühlschrankfachaeneinschübe	Lebensmittel in Kochtöpfen, abgedeckten Tellern und geschlossenen Behältern Eier (im geschlossenen Behälter)
Türeinsätze des Kühlfachs	In kleinen Mengen verpackte Lebensmittel oder Getränke
Gemüsefach	Gemüse und Obst
Fach für frische Lebensmittel	Feinkostprodukte (Brotaufstriche, Fleischprodukte für den raschen Verbrauch)

6.7 Warnton bei offener Tür

(Diese Funktion ist optional)

Ein Warnton ist zu hören, wenn die Tür des Geräts länger als 1 Minute offen gelassen wird. (Dieser Warnton verstummt, wenn die Tür geschlossen oder eine der Bedienelemente (sofern vorhanden) gedrückt wird.

6.8 Beleuchtung im Innenraum

Als Innenlampen werden LEB-Leuchten verwendet. Kontaktieren Sie bei Problemen mit dem Gerät mit dieser Lampe den zuständigen Kundendienst.

Die in dieser Vorrichtung genutzte(n) Lampe(n) ist/sind nicht für den Einsatz im Haushalt geeignet. Der vorgesehene Zweck dieser Lampe besteht darin, den Nutzer das Legen bzw. Herausnehmen der Lebensmittel auf eine bequeme und komfortable Weise zu erleichtern.

6.9 Gemüsefach

Das Gemüsefach des Kühlschranks dient zur Lagerung von Gemüse, ohne dass dies austrocknet. Dazu ist die Zirkulation der Kühlluft um das Gemüsefach im Allgemeinen intensiviert. Entfernen Sie die Türeinsätze, die sich gegenüber zum Gemüsefach finden, bevor Sie dieses herausnehmen.

6.10 Gemüsefach mit kontrollierter Luftfeuchtigkeit

(FreShelf)

(Diese Funktion ist optional)

Das Gemüsefach mit kontrollierter Feuchtigkeit dient dazu, ein Austrocknen des Obsts und Gemüses zu verhindern, sodass dieses länger frisch bleibt.

Wir empfehlen, dass Sie blattähnliche Gemüsesorten, wie beispielsweise Salat und Spinat wie auch empfindliche Gemüsesorten möglichst in waagerechter Position im Gemüsefach in Bezug auf deren Wurzeln lagern.

Produktbedienung

Wenn Gemüse in den Kühlschrank gelegt wird, ist dessen spezifisches Gewicht zu berücksichtigen. Schwere und feste Gemüsesorten sollten im Gemüsefach nach unten gelegt werden, während leichte und weichere Sorten oben auf diese gepackt werden sollten.

Legen Sie Gemüse niemals in Kunststofftüten in das Gemüsefach. Wenn das Gemüse in der Kunststofftüte bleibt, fängt es in kürzester Zeit zu faulen an. Wenn Sie aus hygienischen Gründen nicht wollen, dass eine Gemüsesorte mit einer anderen in Kontakt kommt, verwenden Sie durchlässige Papiertüten oder vergleichbares Material anstatt von Kunststofftüten.

Lagern Sie Birnen, Aprikosen, Pfirsich oder sonstige Früchte, die größere Mengen an Ethylen abgeben nicht zusammen mit anderem Obst oder Gemüse im Gemüsefach. Das von diesen Früchten abgegebene Ethylen beschleunigt die Reife anderer Obst- und Gemüsesorten und verkürzt so deren Lagerungszeit, bevor diese zu faulen anfangen.

6.11 Eiereinsatz

Sie können den Eiereinsatz je nach Wunsch in die Tür oder einen Zwischenboden im Innenraum installieren.

Stellen Sie den Eiereinsatz niemals in das Gefrierfach.

6.12 Beweglicher Mittelbereich

Der Bewegliche Mittelbereich soll dafür sorgen, dass die kalte Luft im Kühlschrankinneren nicht nach außen entweicht.

1- Die Versiegelung wird gewährleistet, wenn die Türdichtung gegen die Oberfläche des beweglichen Mittelbereichs drücken, wenn die Kühlfachtüren geschlossen sind.

2- Ein weiterer Grund für die Existenz des beweglichen Mittelbereichs im Kühlschrank ist, dass sich damit das Nettofassungsvermögen des Kühlfachs erhöht. Die üblichen standardmäßigen Mittelbereiche führen dazu, dass ein Teil des Kühlschrankinnenraums nicht für die Lagerung von Lebensmitteln zur Verfügung steht.



3-Der bewegliche Mittelbereich ist geschlossen, wenn die linke Tür des Kühlfachs geöffnet wird.

4-Es darf nicht mit der Hand geöffnet werden. Es öffnet sich, durch die Führung des Kunststoffteils, wenn die Tür geschlossen wird.

6.13 Kältekontrolliertes Aufbewahrungsfach

Das kältekontrollierte Aufbewahrungsfach Ihres Kühlschranks kann in jedem gewünschten Modus, durch die jeweilige Einstellung entweder als Kühlschrankfach (2/4/6/8 °C) oder als Gefrierfach (-18/-20/-22/-24) verwendet werden. Sie können die gewünschte Temperatur für dieses Fach mit der entsprechenden Einstellungstaste regulieren. Die Temperatur des kältekontrollierten Aufbewahrungsfachs kann entweder auf einen Wert zwischen 0 und 10 als Erweiterung des Kühlfachs oder auf einen Wert von -6 als Erweiterung des Gefrierfachs eingestellt werden. 0 Grad dienen zur verlängerten Lagerung von Feinkostprodukten und -6 Grad ermöglicht die Lagerung von Fleisch für bis zu 2 Wochen in einem gut schneidbaren Zustand.

Die Funktion zum Schalten auf Kühl- oder Gefrierfachbetrieb wird durch ein Kühlelement in dem geschlossenen Bereich ermöglicht (Kompressorfach) auf der Kühlschrankrückseite ermöglicht. Der Betrieb dieses Elementes erzeugt ein dem Ticken einer analogen Uhr vergleichbares Geräusch. Das ist normal und keine Zeichen für eine Fehlfunktion.

6.14 Blaues Licht/HarvestFresh

***Möglicherweise nicht in allen Modellen verfügbar**

Für das blaue Licht,

Obst und Gemüse, die im Gemüsefach gelagert werden, das mit blaues Licht beleuchtet wird, setzen ihre Photosynthese durch den Wellenlängeneffekt des blauen Lichts fort und bewahren so ihren Vitamingehalt.

Für HarvestFresh,

Obst und Gemüse, im Gemüsefach gelagert werden, das mit der HarvestFresh-Technologie beleuchtet wird, bewahren ihren Vitamingehalt länger dank der blauen, grünen, roten Lichter und dunklen Zyklen, die einen Tageszyklus simulieren. Wenn Sie die Kühlschranktür während der Dunkelumschaltzeit der HarvestFresh-Technologie öffnen, erkennt der Kühlschrank dies automatisch und ermöglicht es dem blaugrünen oder roten Licht, das Gemüsefach für Ihre Bequemlichkeit zu beleuchten. Nachdem Sie die Kühlschranktür geschlossen haben, wird die Dunkelumschaltzeit fortgesetzt, was die Nachtzeit in einem Tageszyklus darstellt.

6.15 Geruchsfilter

Der Geruchsfilter in der Luftleitung des Kühlschrankfachs verhindert die Bildung unangenehmer Gerüche im Kühlschrank.

6.16 Weinfach

(Diese Funktion gibt es nur bei bestimmten Geräten.)

1 – Ihr Weinfach füllen

Das Weinfach wurde so gebaut, dass es bis zu 28 Flaschen vorne + 3 über ein Teleskopgestell zugängliche Flaschen aufnehmen kann. Die angegebenen maximalen Mengen dienen nur als Referenzwerte und entsprechen den mit einer Standardflasche „Bordelaise 75 cl“ durchgeführten Tests.

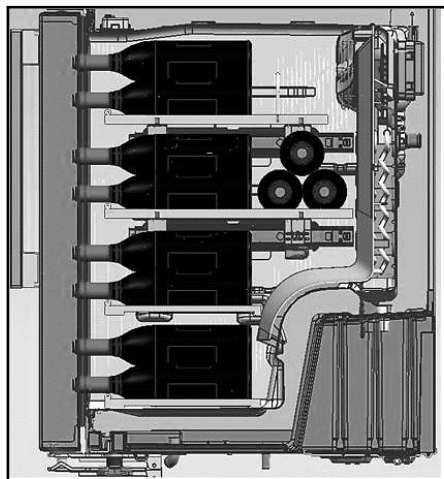
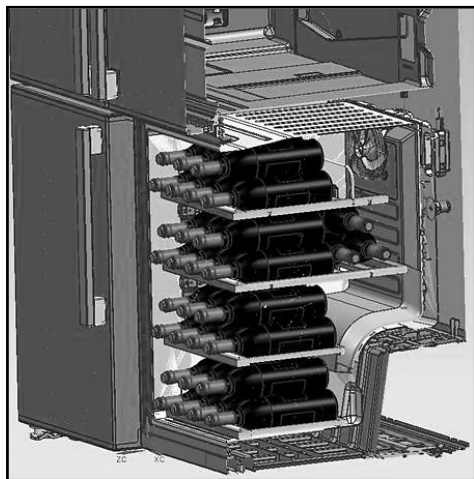

2- Empfohlene optimale Temperaturen

Unser Rat: Wenn Sie verschiedene Arten von Weinen kombinieren, wählen Sie 12 °C (typische Temperatur in einem richtigen Keller). Bei Weißweinen, die bei 6 bis 10 ° serviert werden sollten, denken Sie bitte daran, die Flaschen vor dem Servieren 1/2 Stunde in den Kühlschrank zu geben. Der Kühlschrank kann die Flaschen auf die bevorzugte Temperatur herunterkühlen. Rotweine erwärmen sich bei Zimmertemperatur nur langsam beim Servieren.

16 bis 17 °C	Feine Bordeaux-Weine - rot
15 bis 16 °C	Feine Burgunderweine - rot
14 bis 16 °C	Grand-Crus (großes Gewächs) trockener Weißweine
11 bis 12 °C	Leichte, fruchtige und junge Rotweine
10 bis 12 °C	Provence-Rosé-Weine, französische Weine
10 bis 12 °C	Trockene Weißweine und rote Landweine
8 bis 10 °C	Weißweine
7 bis 8 °C	Champagner
6 °C	Liebliche Weißweine

Produktbedienung

3- Empfehlungen zum Öffnen einer Weinflasche vor der Verkostung:

Weißweine	Etwa 10 Minuten vor dem Servieren
Junge Rotweine	Etwa 10 Minuten vor dem Servieren
Schwere, ausgereifte Rotweine	Etwa 30 bis 60 Minuten vor dem Servieren

4- Wie lang kann eine geöffnete Flasche aufbewahrt werden?

Geöffnete Weinflaschen mit einem Korken verschlossen und maximal die folgende Anzahl Tage an einem kühlen, trockenen Ort aufbewahrt werden:

	Weißweine	Rotweine
Dreiviertelvolle Flasche	3 bis 5 Tage	4 bis 7 Tage
Halbvolle Flasche	2 bis 3 Tage	3 bis 5 Tage
Weniger als halbvolle Flasche	1 Tag	2 Tage

6.17 Verwendung von internem Wasserspender und Wasserspender an der Tür (bei bestimmten Modellen)

Spülen Sie das Wassersystem nach Anschluss des Kühlschranks an eine Wasserversorgung oder nach Auswechslung des Wasserfilters durch. Halten Sie den Hebel des Wasserspenders 5 Sekunden mit einem festen Behälter gedrückt, lassen Sie ihn dann 5 Sekunden los. Wiederholen Sie den Vorgang, bis Wasser ausgegeben wird. Sobald Wasser ausgegeben wird, wechseln Sie kontinuierlich zwischen Gedrückthalten und Loslassen (5 Sekunden ein, 5 Sekunden aus) des Hebels, bis Sie insgesamt 15 Liter Wasser entnommen haben. Dadurch strömt Luft aus dem Filter und Wasserspendersystem und der Wasserfilter wird für den Einsatz vorbereitet. In einigen Haushalten ist möglicherweise weiteres Durchspülen erforderlich. Sobald die Luft aus dem System entwichen ist, kann Wasser aus dem Wasserspender herausspritzen. Warten Sie 24 Stunden, bis der Kühlschrank sich und das Wasser abgekühlt hat. Entnehmen Sie jede Woche genügend Wasser, damit es frisch bleibt.



Nach 5 Minuten kontinuierlicher Ausgabe stoppt der Wasserspender die Wasserausgabe zur Verhinderung einer Überschwemmung. Sie können die Ausgabe fortsetzen, indem Sie erneut den Hebel drücken.

Wasserspender an der Tür (bei bestimmten Modellen)

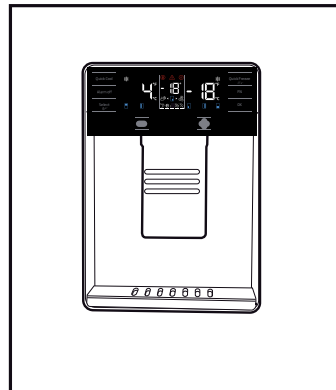

Produktbedienung

6.18 Wasser ausgeben

Halten Sie einen Behälter unter den Ausguss des Wasserspenders, während Sie den Hebel gedrückt halten.

Zum Stoppen der Ausgabe lassen Sie den Hebel los.



Das erste Wasser, das aus dem Spender fließt, kann noch etwas warm sein. Dies ist normal.



Falls der Wasserspender längere Zeit nicht genutzt wurde, gießen Sie die ersten paar Gläser Wasser weg, bis frisches Wasser ausgegeben wird.

Nach dem ersten Einschalten müssen Sie etwa 24 Stunden abwarten, bis das Wasser abgekühlt ist. Ziehen Sie das Glas heraus, kurz nachdem Sie den Auslöser gezogen haben.

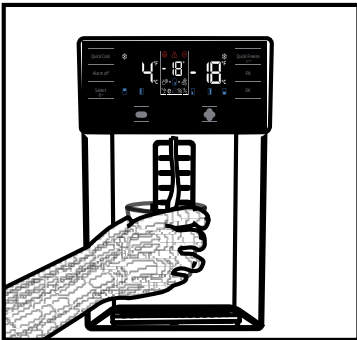

Eingebauter Wasserspender (bei bestimmten Modellen)

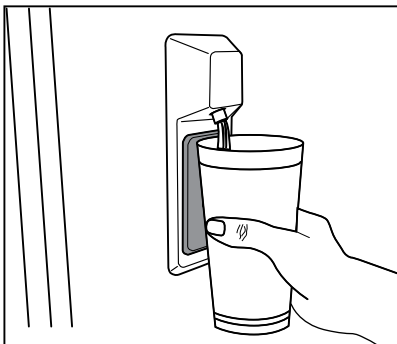

6.19 Wasserspender verwenden



Möglicherweise tropft vor der ersten Inbetriebnahme Ihres Kühlschranks und nach Auswechslung des Wasserfilters etwas Wasser aus dem Wasserspender. Damit kein Wasser aus dem Wasserspender tropft oder ausläuft, sollten Sie das System entlüften, indem Sie ca. 20 Liter Wasser über den Wasserspender ausgeben. Dadurch wird jegliche Luft aus dem System beseitigt und der Wasserspender läuft nicht aus. Prüfen Sie Anschlussposition und Geradheit des Wasserschlauchs an der Rückseite des Gerätes, falls der Wasserfluss blockiert wird.



Es ist völlig normal, wenn der Wasserspender nach der Ausgabe von etwas Wasser leicht tropft.

6.20 Eiswürfelspender

(bei bestimmten Modellen)

Um Eiswürfel herzustellen, füllen Sie den Wassertank im Kühlschrank bis zur Höchststandmarke mit Wasser.

Die Eiswürfel im Eiswürfelfach können durch Eindringen warmer feuchter Luft in den Kühlschrank mit der Zeit (etwa 15 Tage) miteinander verschmelzen und Klumpen bilden. Das ist normal. Falls Sie die Eiswürfel nicht mehr leicht trennen können, entleeren Sie besser den Eisbehälter und stellen frisches Eis her.



Sie sollten nicht verbrauchtes Wasser im Wassertank des Kühlschranks spätestens nach 2 bis 3 Wochen austauschen.



Das Eiswürfelherstellungssystem des Kühlschranks kann alle 2 Stunden leichte Geräusche erzeugen. Das ist normal.



Wenn Sie keine Eiswürfel herstellen wollen, betätigen Sie das Symbol „Kein Eis“. Damit sparen Sie Energie und verlängern die Lebensdauer Ihres Kühlschranks.



Es ist normal, dass nach der Entnahme von Wasser ein paar Tropfen aus dem Spender nachlaufen.

6.21 Eisbereiter und Eisbehälter (bei bestimmten Modellen)

Füllen Sie den Eisbereiter mit Wasser, setzen Sie ihn in seine Halterung. Ihr Eis ist nach etwa zwei Stunden fertig. Zum Entnehmen des Eises nehmen Sie den Eisbereiter nicht heraus.

Drehen Sie die Knöpfe daran um 90 ° im Uhrzeigersinn.

Die Eiswürfel fallen in den darunter liegenden Eiswürfelbehälter.

Sie können den Eisbehälter zum Servieren der Eiswürfel herausnehmen.

Wenn Sie möchten, können Sie das Eis auch im Eisbehälter aufbewahren.

Eisbehälter

Der Eisbehälter dient ausschließlich zum Sammeln der Eiswürfel. Füllen Sie kein Wasser ein. Der Behälter wird sonst platzen.

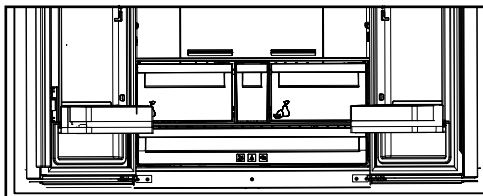

7 Pflege und Reinigung

Eine regelmäßige Reinigung erhöht die Lebensdauer des Geräts.



HINWEIS: Trennen Sie Ihren Kühlschrank vor der Reinigung vom Netz.

- Verwenden Sie zur Reinigung auf keinen Fall scharfen oder spitzen Gegenstände, Seife, Hausreinigungsmittel, Reinigungsmittel, Gas, Benzin, Lack u. Ä.
- Bei nicht eisfreien Geräten bilden sich Wassertropfen an der Rückwand des Kühlfaches, die zu einer fingerdicken Eisschicht gefrieren können. Nicht beseitigen, nicht reinigen, niemals Öl oder andere Mittel auftragen.
- Reinigen Sie die Außenflächen des Gerätes nur mit einem leicht angefeuchteten Mikrofaser Tuch. Schwämme und andere Reinigungshilfen können die Oberfläche verkratzen.
- Schütten Sie ein Teelöffel Karbonat in einen halben Liter Wasser. Nehmen Sie ein Tuch, tauchen Sie es in diese Flüssigkeit und wringen Sie es gut kräftig. Wischen Sie mit diesem Tuch das Innere des Geräts und trocknen Sie es gründlich.
- Achten Sie darauf, dass das Gehäuse der Leuchte und sonstige elektrischen Teile nicht mit Wasser in Berührung kommen.
- Reinigen Sie die Tür mit einem feuchten Tuch. Entnehmen Sie den Inhalt vom Innenraum und den Türen. Entfernen Sie die Regale nach oben hebend. Nach der Reinigung und dem Trocknen legen Sie es wieder ein, indem Sie es nach unten schieben.
- Verwenden Sie auf keinen Fall bei der Reinigung der Außenfläche des Geräts und den verchromten Teilen chlorhaltigem Wasser oder Reinigungsmittel. Chlor führt bei dieser Art von Oberflächen zur Verrostungen.
- Verwenden Sie keine spitzen oder scheuernde Gegenstände, Seifen, Reinigungsmittel bzw. Chemikalien, sowie auch kein Benzin, keine Benzole bzw. Wachse usw.

Andernfalls werden die Einprägungen auf den Plasteteilen möglicherweise beschädigt oder deformiert. Verwenden Sie warmes Wasser und einen weichen Lappen zum anschließenden Trockenreiben.

7.1 Vermeidung von schlechtem Geruch

Bei der Herstellung Ihres Geräts wurden keinerlei Materialien verwendet, die Geruch verursachen könnten. Jedoch können aufgrund von ungeeigneter Lagerung von Lebensmitteln und unsachgemäßer Reinigung der Innenseite Gerüche entstehen.

Zur Vermeidung dieses Problems reinigen Sie es regelmäßig alle 15 Tage.

- Bewahren Sie die Speisen in geschlossenen Behältern auf. Lebensmittel, die in offenen Behältern aufbewahrt werden, können durch die Verbreitung von Mikroorganismen Gerüche verursachen.
- Keine Lebensmittel deren Aufbewahrungsdauer abgelaufen ist im Kühlschrank aufbewahren.

7.2 Schutz von Kunststoffoberflächen

Das Ausschütten von Öl kann den Kunststoffoberflächen Schaden zufügen, daher sollte hier mit lauwarmem Wasser gereinigt werden.

8 Problemlösung

Bitte schauen Sie sich zunächst diese Liste an, bevor Sie sich an den Kundendienst wenden. Das kann Ihnen Zeit und Geld sparen. In der Liste finden Sie Lösungsvorschläge für allgemeine Probleme, die nicht durch Material- oder Herstellungsfehler verursacht werden. Bestimmte hierin erwähnte Funktionen und Merkmale treffen möglicherweise nicht auf Ihr Produkt zu.

Der Kühlschrank schaltet sich nicht ein.

- Der Netzstecker ist nicht vollständig eingesteckt. >>> Stecker vollständig in die Steckdose einstecken.
- Die mit der Steckdose, die das Produkt mit Strom versorgt, verbundene Sicherung oder die Hauptsicherung ist durchgebrannt. >>> Sicherungen prüfen.

Kondensation an den Seitenwänden des Kühlbereiches (Multizone, Kühlkontrolle und FlexiZone).

- Die Tür wird zu häufig geöffnet. >>> Darauf achten, die Gerätetür nicht zu häufig zu öffnen.
- Die Umgebungsfeuchtigkeit ist zu hoch. >>> Produkt nicht in Umgebungen mit hoher Luftfeuchtigkeit aufstellen.
- Lebensmittel mit hohem Flüssigkeitsgehalt werden in nicht abgedichteten Behältern aufbewahrt. >>> Lebensmittel mit hohem Flüssigkeitsgehalt in abgedichteten Behältern aufbewahren.
- Die Gerätetür wurde offen gelassen. >>> Gerätetür nicht längere Zeit offen lassen.
- Das Thermostat ist auf eine zu geringe Temperatur eingestellt. >>> Thermostat auf eine geeignete Temperatur einstellen.

Der Kompressor läuft nicht.

- Wenn ein Stromausfall auftritt oder der Netzstecker gezogen und wieder angeschlossen wird, ist der Gasdruck im Kühlsystem des Gerätes nicht ausgeglichen, was den Temperaturschutz des Kompressors auslöst. Das Produkt startet nach etwa 6 Minuten neu. Falls das Produkt nach diesem Zeitraum nicht neu startet, wenden Sie sich an den Kundendienst.
- Die Abtaufunktion ist aktiv. >>> Dies ist bei einem vollautomatisch abtauenden Produkt normal. Das Abtauen wird regelmäßig durchgeführt.
- Das Gerät ist nicht an die Stromversorgung angeschlossen. >>> Prüfen, ob das Netzkabel angeschlossen ist.
- Die Temperatur ist nicht richtig eingestellt. >>> Die geeignete Temperatureinstellung wählen.
- Der Strom ist ausgefallen. >>> Sobald die Stromversorgung wiederhergestellt ist, setzt das Gerät den Betrieb fort.

Während der Benutzung nehmen die Betriebsgeräusche des Kühlschranks zu.

- Die Betriebsleistung des Gerätes kann je nach Umgebungstemperatur variieren. Dies ist völlig normal und keine Fehlfunktion.

Der Kühlschrank arbeitet zu oft oder zu lange.

Fehlerbehebung

- Ihr neues Gerät ist vielleicht etwas größer als ein Vorgänger. Größere Produkte arbeiten länger.
- Die Umgebungstemperatur ist sehr hoch. >>> Das Gerät arbeitet bei höheren Umgebungstemperaturen normalerweise länger.
- Das Gerät wurde erst vor Kurzem angeschlossen oder mit neuen Lebensmitteln beladen. >>> Das Gerät benötigt mehr Zeit zum Erreichen der eingestellten Temperatur, wenn es gerade erst angeschlossen oder mit neuen Lebensmitteln befüllt wurde. Dies ist völlig normal.
- Es wurden erst vor Kurzem große Mengen warmer oder gar heißer Lebensmittel in das Gerät gegeben. >>> Keine warmen oder gar heißen Lebensmittel in das Gerät geben.
- Die Türen wurden häufig geöffnet oder längere Zeit offen gelassen. >>> Da warme Luft in das Innere strömt, muss das Gerät länger arbeiten. Türen nicht zu häufig öffnen.
- Die Tür des Tiefkühl- oder Kühlbereichs steht halb offen. >>> Prüfen, ob Türen vollständig geschlossen sind.
- Das Gerät wurde auf eine zu geringe Temperatur eingestellt. >>> Höhere Temperatur einstellen und warten, bis das Gerät die eingestellte Temperatur erreicht hat.
- Die Türdichtungen von Kühl- oder Gefrierbereich sind verschmutzt, verschlissen, beschädigt oder sitzen nicht richtig. >>> Dichtung reinigen oder ersetzen. Beschädigte/verschlissene Dichtungen sorgen dafür, dass das Produkt zum Halten der aktuellen Temperatur länger arbeiten muss.

Die Temperatur im Tiefkühlbereich ist sehr niedrig, während die Temperatur im Kühlbereich angemessen ist.

- Die Tiefkühlbereichtemperatur ist sehr niedrig eingestellt. >>> Tiefkühlbereichtemperatur höher einstellen, Temperatur nach einer Weile prüfen.

Die Temperatur im Tiefkühlbereich ist sehr niedrig, während die Temperatur im Kühlbereich angemessen ist.

- Die Kühlbereichtemperatur ist sehr niedrig eingestellt. >>> Tiefkühlbereichtemperatur höher einstellen, Temperatur nach einer Weile prüfen.

Im Kühlbereich gelagerte Lebensmittel frieren ein.

- Die Kühlbereichtemperatur ist sehr niedrig eingestellt. >>> Tiefkühlbereichtemperatur höher einstellen, Temperatur nach einer Weile prüfen.

Die Temperatur im Kühl- oder Tiefkühlbereich ist zu hoch.

- Die Kühlbereichtemperatur ist sehr hoch eingestellt. >>> Die Kühlbereichtemperatur beeinflusst die Tiefkühlbereichtemperatur. Warten Sie, bis die entsprechenden Teile die erforderliche Temperatur erreicht haben, indem Sie die Temperatur des Kühl- oder Tiefkühlbereichs ändern.
- Die Türen wurden häufig geöffnet oder längere Zeit offen gelassen. >>> Türen nicht zu häufig öffnen.
- Die Tür steht halb offen. >>> Tür vollständig schließen.
- Das Gerät wurde erst kurz zuvor angeschlossen oder es wurden neue Lebensmittel hineingegeben. >>> Dies ist völlig normal. Das Gerät benötigt mehr Zeit zum Erreichen der eingestellten Temperatur, wenn es gerade erst angeschlossen oder mit neuen Lebensmitteln befüllt wurde.
- Es wurden erst vor Kurzem große Mengen warmer oder gar heißer Lebensmittel in das Gerät gegeben. >>> Keine warmen oder gar heißen Lebensmittel in das Gerät geben.

Vibrationen oder Betriebsgeräusche.

- Der Boden ist nicht eben oder stabil. >>> Falls das Produkt bei langsamem Bewegen wackelt, müssen die Füße zum Ausgleichen des Gerätes angepasst werden. Außerdem darauf achten, dass der Untergrund ausreichend stabil ist, das Gerät zu tragen.
- Jegliche auf dem Gerät abgelegten Dinge können Geräusche verursachen. >>> Jegliche auf dem Gerät abgelegten Dinge entfernen.

Das Produkt macht Sprüh- oder Fließgeräusche etc.

- Die Arbeitsweise des Gerätes beinhaltet Flüssigkeits- und Gasströme. >>> Dies ist völlig normal und keine Fehlfunktion.

Fehlerbehebung

Das Gerät macht windartige Geräusche.

- Das Produkt nutzt einen Lüfter zur Kühlung. Dies ist völlig normal und keine Fehlfunktion.

Es befindet sich Kondenswasser an den Innenwänden des Produktes.

- Bei heißen oder feuchten Wetterlagen treten verstärkt Eisbildung und Kondensation auf. Dies ist völlig normal und keine Fehlfunktion.
- Die Tür wurde häufig geöffnet oder längere Zeit offen gelassen. >>> Tür nicht zu häufig öffnen; Tür nicht offen stehen lassen.
- Die Tür steht halb offen. >>> Tür vollständig schließen.

Es befindet sich Kondenswasser an der Außenseite des Produktes oder zwischen den Türen.

- Eventuell herrscht hohe Luftfeuchtigkeit; dies ist je nach Wetterlage völlig normal. >>> Das Kondenswasser verdunstet, wenn sich die Luftfeuchtigkeit verringert.

Der Innenraum riecht unangenehm.

- Das Produkt wurde nicht regelmäßig gereinigt. >>> Innenraum regelmäßig mit einem Schwamm und warmem Wasser und etwas in Wasser aufgelöstem Natron reinigen.
- Bestimmte Verpackungsmaterialien können Geräusche verursachen. >>> Geruchsneutrale Halterungen und Verpackungen verwenden.
- Lebensmittel wurde in offenen Behältern in den Kühlschrank gestellt. >>> Lebensmittel in sicher abgedichteten Behältern aufbewahren. Andernfalls können sich Mikroorganismen ausbreiten und unangenehme Gerüche verursachen. Jegliche abgelaufenen oder verdorbenen Lebensmittel aus dem Gerät entfernen.

Die Tür lässt sich nicht schließen.

- Lebensmittelverpackungen blockieren die Tür. >>> Inhalt so platzieren, dass die Tür nicht blockiert wird.
- Das Gerät steht nicht vollständig aufrecht auf dem Boden. >>> Füße zum Ausgleichen des Gerätes anpassen.
- Der Boden ist nicht eben oder stabil. >>> Darauf achten, dass der Untergrund eben und ausreichend stabil ist, das Gerät zu tragen.

Das Gemüsefach klemmt.

- Die Lebensmittel berühren den oberen Bereich der Schublade. >>> Lebensmittel in der Schublade neu anordnen.

Wenn Die Produktoberfläche Heiss Ist.

- Die Bereiche zwischen den beiden Türen, an den Seitenflächen und hinten am Grill können im Betrieb sehr heiß werden. Dies ist völlig normal und weist nicht auf eine Fehlfunktion hin. Seien Sie sehr vorsichtig, wenn Sie diese Bereiche berühren.



WARNUNG: Falls sich das Problem nicht durch Befolgen der Anweisungen in diesem Abschnitt beheben lässt, wenden Sie sich an Ihren Händler oder ein autorisiertes Kundencenter. Versuchen Sie nicht, das Produkt zu reparieren.

HAFTUNGSAUSSCHLUSS / WARNUNG

Einige (einfache) Fehler können vom Endbenutzer angemessen behandelt werden, ohne dass Sicherheitsprobleme oder unsichere Verwendung auftreten, sofern sie innerhalb der Grenzen und gemäß den folgenden Anweisungen ausgeführt werden (siehe Abschnitt „Selbstreparatur“).

Sofern im Abschnitt „Selbstreparatur“ unten nichts anderes autorisiert ist, sind Reparaturen an registrierte professionelle Reparaturtechniker zu richten, um Sicherheitsprobleme zu vermeiden. Ein registrierter professioneller Reparaturbetrieb ist ein professioneller Reparaturtechniker, dem vom Hersteller Zugang zu den Anweisungen und der Ersatzteilliste dieses Produkts gemäß den in den Rechtsakten entsprechend der Richtlinie 2009/125/EG beschriebenen Methoden gewährt wurde.

Allerdings kann nur der Dienstleister (d.h. autorisierte professionelle Reparaturtechniker), den Sie über die in der Bedienungsanleitung/ Garantiekarte angegebene Telefonnummer oder über Ihren autorisierten Händler erreichen können, einen Service gemäß den Garantiebedingungen anbieten. Bitte beachten Sie daher, dass Reparaturen durch professionelle Reparaturtechniker (die nicht von Bekoautorisiert sind) zum Erlischen der Garantie führen.

Selbstreparatur

Die Selbstreparatur kann vom Endbenutzer in Bezug auf folgende Ersatzteile durchgeführt werden: Dichtungen, Filter, Türscharniere, Körbe, Propeller, Kunststoffzubehör usw. (eine aktualisierte Liste ist ab dem 1. März 2021 ebenfalls in support.beko.com verfügbar).

Um die Produktsicherheit zu gewährleisten und das Risiko schwerer Verletzungen zu vermeiden, muss die erwähnte Selbstreparatur gemäß den Anweisungen im Benutzerhandbuch zur Selbstreparatur durchgeführt werden, die unter support.beko.com verfügbar sind. Ziehen Sie zu Ihrer Sicherheit den Stecker aus der Steckdose, bevor Sie eine Selbstreparatur durchführen.

Reparatur- und Reparaturversuche von Endbenutzern für Teile, die nicht in dieser Liste enthalten sind und/oder die Anweisungen in den Benutzerhandbüchern zur

Selbstreparatur nicht befolgen oder die auf support.beko.com verfügbar sind, können zu Sicherheitsproblemen führen, die nicht auf Bekozurückzuführen sind, und führt zum Erlöschen der Garantie des Produkts.

Deshalb wird dringend empfohlen, dass Endbenutzer nicht versuchen, Reparaturen durchzuführen, die außerhalb der genannten Ersatzteilliste liegen, und sich in solchen Fällen an autorisierte professionelle Reparaturtechniker oder registrierte professionelle Reparaturtechniker wenden. Ansonsten können solche Versuche von Endbenutzern Sicherheitsprobleme verursachen und das Produkt beschädigen und anschließend Brand, Überschwemmungen, Stromschläge und schwere Personenschäden verursachen.

Beispielsweise müssen, ohne darauf beschränkt zu sein, die folgenden Reparaturen an autorisierte professionelle Reparaturtechniker oder registrierte professionelle Reparaturtechniker gerichtet werden: Kompressor, Kühlkreislauf, Hauptplatine, Wechselrichterplatine, Anzeigetafel usw.

Der Hersteller/Verkäufer kann in keinem Fall haftbar gemacht werden, in dem Endbenutzer die oben genannten Bestimmungen nicht einhalten.

Die Ersatzteilverfügbarkeit des von Ihnen gekauften Kühlschranks beträgt 10 Jahre.

Während dieser Zeit stehen Originalersatzteile zur Verfügung, um den Kühlschrank ordnungsgemäß zu betreiben.

Die Mindestgarantiedauer für den von Ihnen gekauften Kühlschrank beträgt 24 Monate.

Dieses Produkt ist mit einer Lichtquelle der Energieklasse „G“ ausgestattet.

Die Lichtquelle in diesem Produkt darf nur von professionellen Reparaturtechnikern ersetzt werden.

Drogi kliencie,

Chcemy, abyś mógł uzyskać optymalną efektywność naszego produktu, który został wyprodukowany w nowoczesnym zakładzie i przy drobiazgowej kontroli jakości.

W tym celu prosimy przeczytać całą instrukcję obsługi przed użyciem produktu i przechowywać ją do ewentualnego użycia w przyszłości. Jeśli ten produkt zostanie przekazany innej osobie, prosimy przekazać tę instrukcję wraz z produktem.

Instrukcja obsługi zapewnia szybkie i bezpieczne korzystanie z produktu.







- Przed zainstalowaniem i rozpoczęciem korzystania z produktu należy przeczytać instrukcję obsługi.
- Należy zawsze przestrzegać mających zastosowanie instrukcji dotyczących bezpieczeństwa.
- Instrukcję obsługi należy mieć pod ręką, aby móc łatwo z niej korzystać.
- Prosimy przeczytać wszelkie inne dokumenty dostarczane wraz z produktem.

Należy pamiętać, że ta instrukcja obsługi może się odnosić do kilku modeli produktu. W instrukcji zostały wyraźnie określone różnice między modelami.

Symbole i uwagi

W tej instrukcji obsługi są używane następujące symbole:

	Ważne informacje i przydatne wskazówki.
	Zagrożenie dla życia i majątku.
	Zagrożenie porażeniem elektrycznym.
	Opakowanie produktu jest wykonane z materiałów umożliwiających recykling zgodnie z krajowymi przepisami środowiskowymi.

 INFORMATION		
	.Informacje o modelu zapisane w bazie danych produktów można uzyskać, wchodząc na następującą stronę internetową i wyszukując identyfikator modelu (*) znajdujący się na etykiecie efektywności energetycznej. https://eprel.ec.europa.eu/	
<table border="1"><tr><td><small>SUPPLIER'S NAME</small> </td><td><small>MODEL IDENTIFIER</small> → (*) </td></tr></table>		<small>SUPPLIER'S NAME</small> 
<small>SUPPLIER'S NAME</small> 	<small>MODEL IDENTIFIER</small> → (*) 	

Spis treści

1- Instrukcje bezpieczeństwa	3	4 Przygotowanie	13
 1.1 Zastosowanie	3	4.3 Pierwsze użycie	13
 1.2 - Bezpieczeństwo dzieci, osób wymagających szczególnego traktowania i zwierząt domowych	3	5 Korzystanie z produktu	14
 1.3 - Bezpieczeństwo elektryczne	4	5.1. Panel wskaźników	14
 1.4 - Bezpieczeństwo transportu	4	5.2. Panel wskaźników	19
 1.5 - Bezpieczeństwo podczas instalacji.	4	5.3. Zamrażanie świeżej żywności.	22
 1.6- Bezpieczeństwo podczas użytkowania	5	5.4. Zalecenia dotyczące przechowywania mrożonej żywności	22
 1.7- Bezpieczeństwo podczas konserwacji i czyszczenia	6	5.5. Informacje o głębokim zamrażaniu	23
 1.8- HomeWhiz.	7	5.6. Rozmieszczanie żywności	23
 1.9- Oświetlenie	7	5.7. Alert otwarcia drzwi (opcjonalny)	23
2 Lodówka	8	5.8. Oświetlenie wnętrza	23
2 Lodówka	9	5.9.Pojemnik na świeże warzywa	23
3 Instalacja	10	5.10 Pojemnik na świeże warzywa z kontrolowaną wilgotnością.	23
3.1. Odpowiednie miejsce instalacji	10	(FreSHelf)	23
3.2. Podkładanie plastikowych klinów	10	5.11 Tacka na jaja	24
3.3. *Regulacja nóżek	10	5.12 Ruchoma sekcja środkowa	24
3.4. Podłączenie zasilania.	11	5.13 Komora z regulowanym chłodzeniem	24
4 Przygotowanie	12	5.14 Niebieskie światło/Harvest Fresh	25
4.1. Co zrobić, aby zaoszczędzić energię	12	5.15 Filtr zapachów	25
4.2. Pierwsze użycie.	13	5.16 Komora piwniczki winnej.	26
		5.17.Zastosowanie wewnętrznego dozownika wody i dozownika wody przy drzwiach.	27
		5.18 Dozowanie wody	28
		5.19 Używanie dozownika wody	28
		5.20 Kostkarka do lodu Icematic	29
		5.21 Kostkarka do lodu Icematic i pojemnik na lód	29
		6. Konserwacja i czyszczenie	30
		6.1. Unikanie nieprzyjemnych zapachów	30
		6.2. Ochrona powierzchni plastikowych	30
		7 Rozwiązywanie problemów	31

1 Instrukcje bezpieczeństwa

- Ta część zawiera instrukcje bezpieczeństwa, które pomogą zabezpieczyć się przed ryzykiem obrażeń ciała lub szkód materialnych.
- Nasza firma nie ponosi odpowiedzialności za szkody, które mogą powstać w przypadku nieprzestrzegania instrukcji.

 Procedury instalacji i naprawy muszą być zawsze wykonywane przez producenta, autoryzowanego przedstawiciela serwisu lub wykwalifikowaną osobę wskazaną przez importera.

 Używaj tylko oryginalnych części i akcesoriów.

 Oryginalne części zamienne będą dostępne przez 10 lat od daty zakupu produktu.

 Nie naprawiaj ani nie wymieniaj żadnej części produktu, chyba że jest to wyraźnie określone w instrukcji obsługi.

 Nie wprowadzaj żadnych zmian technicznych w produkcie.

1.1 Zastosowanie

- Ten produkt nie nadaje się do użytku komercyjnego i należy go używać zgodnie z jego przeznaczeniem.

Ten produkt jest przeznaczony do stosowania w domach i pomieszczeniach.

Na przykład:

- Kuchnie dla personelu w sklepach, biurach i innych środowiskach pracy.
Lodówka / Instrukcja obsługi

- Gospodarstwach agroturystycznych,
- Obszarach wykorzystywanych przez klientów w hotelach, motelach i innych rodzajach zakwaterowania,
- Hotelach typu bed&breakfast, pensjonatach,
- Cateringach i podobnych zastosowaniach niekomercyjnych.

Ten produkt nie powinien być używany na zewnątrz z lub bez namiotu nad nim, takiego jak łódki, balkony lub tarasy. Nie wystawiaj produktu na działanie deszczu, śniegu, słońca lub wiatru. Istnieje ryzyko pożaru!

1.2 - Bezpieczeństwo dzieci, osób wymagających szczególnego traktowania i zwierząt domowych

- Ten produkt może być używany przez dzieci w wieku 8 lat i starsze oraz przez osoby o ograniczonych zdolnościach fizycznych, sensorycznych lub umysłowych lub nieposiadających doświadczenia i wiedzy, pod warunkiem, że są nadzorowane lub przeszkolone w zakresie bezpiecznego użytkowania produktu i związanego z nim ryzyka.
- Dzieci w wieku od 3 do 8 lat mogą wkładać i wyciągać produkty chłodnicze.
- Produkty elektryczne są niebezpieczne dla dzieci i zwierząt domowych. Dzieci i zwierzęta nie mogą bawić się, wchodzić na produkt ani do niego.
- Dzieci nie powinny wykonywać czyszczenia i konserwacji urządzenia, chyba że są one nadzorowane przez kogoś.
- Trzymaj materiały opakowaniowe poza zasięgiem dzieci. Istnieje ryzyko obrażeń i uduszenia!
- Przed wyrzuceniem starego lub przestarzałego produktu:
 1. Odłącz produkt, chwytając za wtyczkę.
 2. Przetnij kabel zasilający i wyjmij go z urządzenia wraz z wtyczką
 3. Nie wyjmuj półek ani szuflad, aby dzieciom trudniej było wejść do produktu.
 4. Zdejmij drzwi.
 5. Produkt należy przechowywać w taki sposób, aby się nie przewrócił.

Instrukcje dotyczące bezpieczeństwa i środowiska

6. Nie pozwalaj dzieciom bawić się starym produktem.

- Nigdy nie wrzucaj produktu do ognia w celu utylizacji. Istnieje ryzyko wybuchu!
- Jeśli na drzwiach produktu znajduje się zamek, klucz należy przechowywać w miejscu niedostępnym dla dzieci.

1.3 - Bezpieczeństwo elektryczne

- Produkt musi być odłączony od zasilania podczas instalacji, konserwacji, czyszczenia, naprawy i przenoszenia.
- Jeśli kabel zasilający jest uszkodzony, musi go wymienić wykwalifikowana osoba wskazana przez producenta, autoryzowanego przedstawiciela serwisu lub importera, aby uniknąć potencjalnych zagrożeń.
- Nie ściskaj kabla zasilającego pod ani za produktem. Nie kładź ciężkich przedmiotów na kablu zasilającym. Kabel zasilający nie może być nadmiernie zgięty, ściśnięty ani zetknięty z żadnym źródłem ciepła.
- Do obsługi produktu nie należy używać przedłużaczy, gniazd wielozadaniowych ani adapterów.
- Przenośne gniazdko elektryczne lub przenośne źródła zasilania mogą się przegrzać i spowodować pożar. Dlatego nie należy trzymać wielu gniazdek za lub w pobliżu produktu.
- Wtyczka musi być łatwo dostępna. Jeśli nie jest to możliwe, instalacja elektryczna, do której podłączony jest produkt, musi zawierać urządzenie (takie jak bezpiecznik, wyłącznik, wyłącznik itp.), które jest zgodne z przepisami elektrycznymi i odłącza wszystkie bieguny od sieci.
- Nie dotykaj wtyczki mokrymi rękami.
- Wyjmij wtyczkę z gniazdko, chwytając za wtyczkę, a nie za kabel.

1.4 - Bezpieczeństwo transportu

- Produkt jest ciężki; nie przenoś go sam.
- Podczas przenoszenia produktu nie trzymaj za drzwiczki.
- Uważaj, aby nie uszkodzić układu chłodzenia lub przewodów rurowych podczas transportu. Jeśli przewody rurowe są uszkodzone,

nie należy obsługiwać produktu i wezwać autoryzowanego przedstawiciela serwisu.

1.5 - Bezpieczeństwo podczas instalacji

- Skontaktuj się z autoryzowanym agentem serwisowym w celu instalacji produktu. Aby przygotować produkt do użycia, sprawdź informacje w instrukcji obsługi, aby upewnić się, że instalacje elektryczne i wodne są odpowiednie. Jeśli nie są, skontaktuj się z wykwalifikowanym elektrykiem i hydraulikiem, aby dokonać niezbędnych ustaleń. W przeciwnym razie istnieje ryzyko porażenia prądem, pożaru, problemów z produktem lub obrażeń!
- Przed instalacją sprawdź, czy produkt nie ma żadnych wad. Jeśli produkt jest uszkodzony, nie należy go instalować.
- Umieść produkt na czystej, płaskiej i solidnej powierzchni i wyważ go za pomocą regulowanych nóżek. W przeciwnym razie produkt może się przewrócić i spowodować obrażenia.
- Miejsce instalacji musi być suche i dobrze wentylowane. Nie umieszczaj dywanów, chodników lub podobnych pod produktem. Niewystarczająca wentylacja powoduje ryzyko pożaru!
- Nie zakrywaj ani nie blokuj otworów wentylacyjnych. W przeciwnym razie zużycie energii wzrośnie, a produkt może ulec uszkodzeniu.
- Produktu nie wolno podłączać do systemów zasilania, takich jak źródła energii słonecznej. W przeciwnym razie produkt może ulec uszkodzeniu na skutek nagłych zmian napięcia!
- Im więcej czynnika chłodniczego zawiera lodówka, tym większe musi być miejsce instalacji. Jeśli miejsce instalacji jest zbyt małe, w przypadku wycieku czynnika chłodniczego w układzie chłodzenia gromadzi się łatwopalny czynnik chłodniczy i mieszanka powietrza. Wymagana przestrzeń na każde 8 g czynnika chłodniczego wynosi minimum 1 m³. Ilość czynnika chłodniczego w produkcie jest podana na etykiecie typu.

Instrukcje dotyczące bezpieczeństwa i środowiska

- Produktu nie wolno instalować w miejscach narażonych na bezpośrednie działanie promieni słonecznych i należy go trzymać z dala od źródeł ciepła, takich jak płyty grzejne, grzejniki itp.

Jeśli nie da się zainstalować produktu w pobliżu źródła ciepła, należy zastosować odpowiednią płytę izolacyjną pomiędzy nimi i zachować następujące minimalne odległości do źródła ciepła:

- Co najmniej 30 cm od źródeł ciepła, takich jak płyty grzejne, piekarniki, urządzenia grzewcze lub piece,

- Minimum 5 cm od piekarników elektrycznych.

- Klasa ochrony Twojego produktu to Typ I. Podłącz produkt do uziemionego gniazda, które odpowiada wartościom napięcia, prądu i częstotliwości podanym na etykiecie typu produktu. Gniazdko musi być wyposażone w wyłącznik automatyczny 10 A - 16 A. Nasza firma nie ponosi odpowiedzialności za jakiegokolwiek szkody powstałe podczas użytkowania produktu bez uziemienia i podłączenia elektrycznego zgodnie z lokalnymi i krajowymi przepisami.
- Produkt nie może być podłączony podczas instalacji. W przeciwnym razie istnieje ryzyko porażenia prądem i obrażeń!
- Nie podłączaj produktu do gniazd, które są luźne, zwichnięte, złamane, brudne, tłuste lub narażone na kontakt z wodą.
- Poprowadź kabel zasilający i węże (jeśli występują) produktu w taki sposób, aby nie powodowały ryzyka potknięcia się.
- Wystawienie części pod napięciem lub kabla zasilającego na działanie wilgoci może spowodować zwarcie. Dlatego nie należy instalować produktu w miejscach takich jak garaże lub pralnie, w których wilgotność jest wysoka lub woda może przyskać. Jeśli lodówka zostanie zamoczona wodą, odłącz ją od zasilania i skontaktuj się z autoryzowanym serwisem.
- Nigdy nie podłączaj lodówki do urządzeń oszczędzających energię. Takie systemy są szkodliwe dla twojego produktu.



1.6- Bezpieczeństwo podczas użytkowania

- Nigdy nie używaj rozpuszczalników chemicznych na produkcie. Istnieje ryzyko wybuchu!
- Jeśli produkt działa wadliwie, odłącz go od zasilania i nie uruchamiaj go, dopóki nie zostanie naprawiony przez autoryzowanego przedstawiciela serwisu. Istnieje ryzyko porażenia prądem!
- Nie umieszczaj źródeł ognia (zapalonych świec, papierosów itp.) na produkcie lub w jego pobliżu.
- Nie wchodzić na produkt. Istnieje ryzyko upadku i odniesienia obrażeń!
- Nie uszkadzaj rur układu chłodzenia ostrymi lub penetrującymi przedmiotami. Czynniki chłodnicze, który może wydostać się po przebiciu rur czynnika chłodniczego, przedłużeń rur lub powłok powierzchniowych, powoduje podrażnienia skóry i obrażenia oczu.
- O ile nie jest to zalecane przez producenta, nie należy umieszczać ani używać urządzeń elektrycznych wewnątrz lodówki/zamrażarki.
- Uważaj, aby nie przytrzasnąć dłoni ani żadnej innej części ciała ruchomym częścią lodówki. Uważaj, aby nie przycisnąć palców między drzwiami a lodówką. Zachowaj ostrożność podczas otwierania i zamykania drzwi, szczególnie jeśli w pobliżu znajdują się dzieci.
- Nigdy nie jedz lodów, kostek lodu ani mrozonek zaraz po wyjęciu ich z lodówki. Istnieje ryzyko odmrożenia!
- Kiedy masz mokre ręce, nie dotykaj wewnętrznych ścianek, metalowych części zamrażarki ani przechowywanych w niej potraw. Istnieje ryzyko odmrożenia!
- Nie umieszczaj puszek lub butelek zawierających napoje gazowane lub płyny do zamrażania w komorze zamrażarki. Puszki i butelki mogą pęknąć. Istnieje ryzyko obrażeń i szkód materialnych!
- Nie umieszczaj ani nie używaj łatwopalnych aerozoli, łatwopalnych materiałów, suchego lodu, substancji chemicznych lub podobnych wrażliwych na ciepło materiałów w pobliżu lodówki. Istnieje ryzyko pożaru i wybuchu!

Instrukcje dotyczące bezpieczeństwa i środowiska

- Nie przechowuj w swoim urządzeniu materiałów wybuchowych zawierających materiały łatwopalne, takie jak puszki aerozolowe.
 - Nie umieszczaj pojemników wypełnionych płynem na produkcie. Rozpryskiwanie wody na część elektryczną może spowodować porażenie prądem lub ryzyko pożaru.
 - Ten produkt nie jest przeznaczony do przechowywania leków, osocza krwi, preparatów laboratoryjnych lub podobnych substancji medycznych i produktów podlegających dyrektywie w sprawie produktów medycznych.
 - Używanie produktu niezgodnie z jego przeznaczeniem może spowodować uszkodzenie lub zepsucie przechowywanych w nim produktów.
 - Jeśli Twoja lodówka jest wyposażona w niebieskie światło, nie patrz na to światło za pomocą narzędzi optycznych. Nie patrz się bezpośrednio w lampę UV LED. Światło ultrafioletowe może powodować zmęczenie oczu.
 - Nie przeciążaj produktu. Przedmioty w lodówce mogą spaść po otwarciu drzwi, powodując obrażenia lub uszkodzenia. Podobne problemy mogą pojawić się, jeśli jakikolwiek przedmiot zostanie umieszczony na produkcie.
 - Aby uniknąć obrażeń, upewnij się, że wyczyściłeś cały lód i wodę, które mogły spaść lub rozpryskiwać się na podłodze.
 - Zmień położenie półek / uchwytów na butelki w drzwiach lodówki tylko wtedy, gdy są puste. Istnieje ryzyko obrażeń!
 - Nie kładź na produkcie przedmiotów, które mogą spaść / przewrócić się. Przedmioty takie mogą spaść, gdy drzwi są otwarte, powodując obrażenia i / lub szkody materialne.
 - Nie uderzaj ani nie wywieraj nadmiernej siły na szklane powierzchnie. Rozbite szkło może spowodować obrażenia i / lub szkody materialne.
 - Układ chłodzenia twojego produktu zawiera czynnik chłodniczy R600a: Rodzaj czynnika chłodniczego zastosowanego w produkcie jest wskazany na etykiecie typu. Ten czynnik chłodniczy jest łatwopalny. Dlatego należy uważać, aby nie uszkodzić układu chłodzenia lub przewodów rurowych podczas korzystania z produktu. Jeśli przewody rurowe są uszkodzone:
 - Nie dotykaj produktu ani kabla zasilającego,
 - Trzymaj się z dala od potencjalnych źródeł ognia, które mogą spowodować zapalenie się produktu.
 - Przewietrz miejsce, w którym znajduje się produkt. Nie używaj wentylatorów.
 - Zadzwoń do autoryzowanego przedstawiciela serwisu.
 - Jeśli produkt jest uszkodzony i zobaczysz wyciek czynnika chłodniczego, trzymaj się od niego z dala. Czynnik chłodniczy może powodować odmrożenia w przypadku kontaktu ze skórą.
- ## Do produktów z dozownikiem wody / maszyną do lodu
- Używaj tylko wody pitnej. Nie napełniaj zbiornika wody płynami, takimi jak sok owocowy, mleko, napoje gazowane lub napoje alkoholowe, które nie nadają się do użycia w dozowniku wody.
 - Istnieje ryzyko dla zdrowia i bezpieczeństwa!
 - Nie pozwalaj dzieciom bawić się dystrybutorem wody lub automatem do lodu (Icematic), aby uniknąć wypadków lub obrażeń.
 - Nie wkładaj palców ani innych przedmiotów do otworu dozownika wody, kanału wody lub pojemnika na maszynę do lodu. Istnieje ryzyko obrażeń lub szkód materialnych!
- ## 1.7- Bezpieczeństwo podczas konserwacji i czyszczenia
- Nie ciągnij za uchwyt drzwi, jeśli chcesz przenieść produkt w celu wyczyszczenia. Uchwyt może pęknąć i spowodować obrażenia, jeśli wywierzesz na niego nadmierną siłę.
 - Nie należy rozpylać ani wylewać wody na produkt ani do środka w celu czyszczenia.

Instrukcje dotyczące bezpieczeństwa i środowiska

Istnieje ryzyko pożaru i porażenia prądem!

- Do czyszczenia produktu nie używaj ostrych ani szorstkich narzędzi. Nie używaj domowych środków czyszczących, detergentów, gazu, benzyny, rozcieńczalników, alkoholu, lakierów itp.
- Używaj tylko środków czyszczących i konserwujących wewnątrz produktu, które nie są szkodliwe dla żywności.
- Nigdy nie używaj pary lub środków wspomagających parę do czyszczenia lub rozmrażania produktu. Para ma kontakt z częściami pod napięciem w lodówce, powodując zwarcie lub porażenie prądem!
- Upewnij się, że woda nie przedostaje się do obwodów elektronicznych ani elementów oświetleniowych produktu.
- Za pomocą czystej i suchej szmatki wytrzyj ciała obce lub kurz z kołków wtyczki. Nie używaj mokrej lub wilgotnej szmatki do czyszczenia wtyczki. Istnieje ryzyko pożaru i porażenia prądem!

1.8- HomeWhiz

- Podczas obsługi produktu za pośrednictwem aplikacji HomeWhiz należy przestrzegać ostrzeżeń dotyczących bezpieczeństwa, nawet gdy jesteś z dala od produktu. Musisz także przestrzegać ostrzeżeń zawartych w aplikacji.

1.9- Oświetlenie

- Skontaktuj się z autoryzowanym serwisem, gdy konieczna jest wymiana diody LED/żarówki używanej do oświetlenia.

2 Lodówka

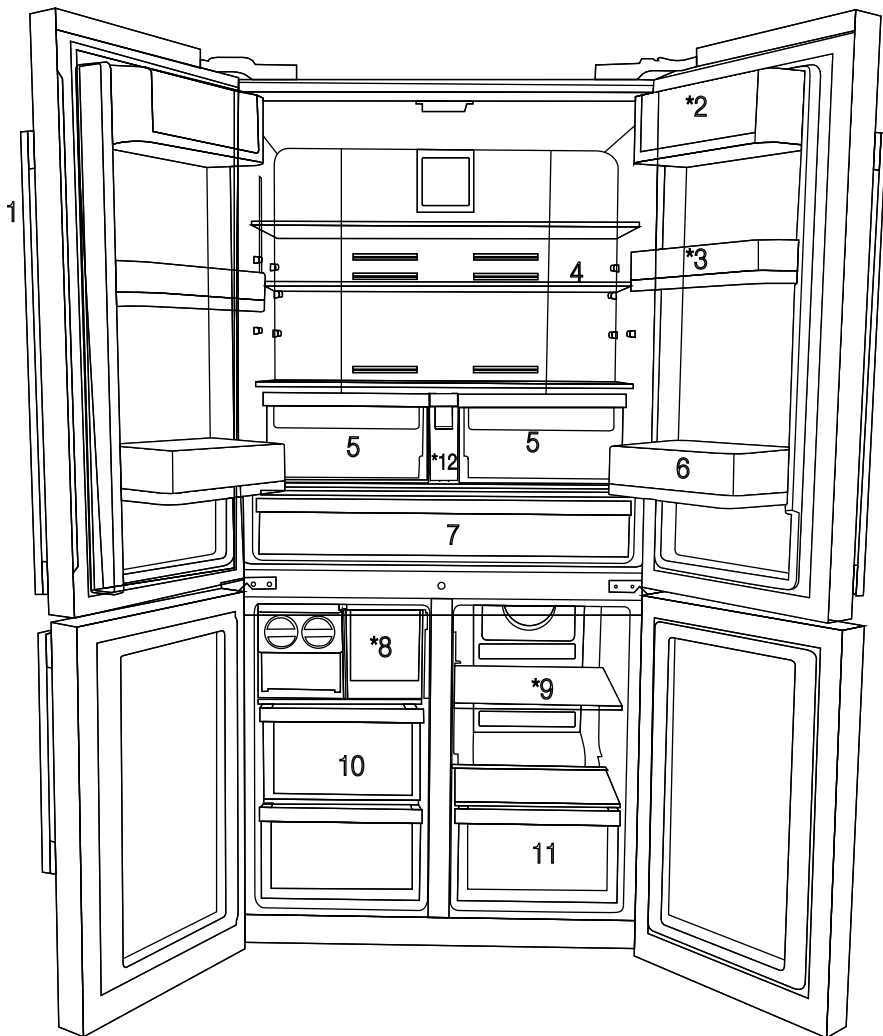

- 1- Panel sterowania i wskaźników
 - 2- Miejsce na masło i sery
 - 3- Ruchoma półka w drzwiach 70 mm
 - 4- Szklana półka w komorze chłodniczej
 - 5- Pojemnik na świeże warzywa w komorze chłodniczej
 - 6- Półka w drzwiach (galon)
 - 7- Komora schładzania
 - 8- Szuflada z pudełkiem na kostki lodu
 - 9- Półka szklana do komory wielostrefowej / chłodziarka
 - 10- Szuflady w komorze zamrażalnika
 - 11- Szuflada w komorze wielostrefowej
 - 12- Zbiornik wodny
- * OPCJONALNE**



*Opcjonalne: Rysunki w tej instrukcji obsługi są schematyczne i mogą nie pasować dokładnie do konkretnego produktu. Jeśli posiadany produkt nie zawiera odpowiednich części, informacje dotyczą innych modeli.

2 Lodówka

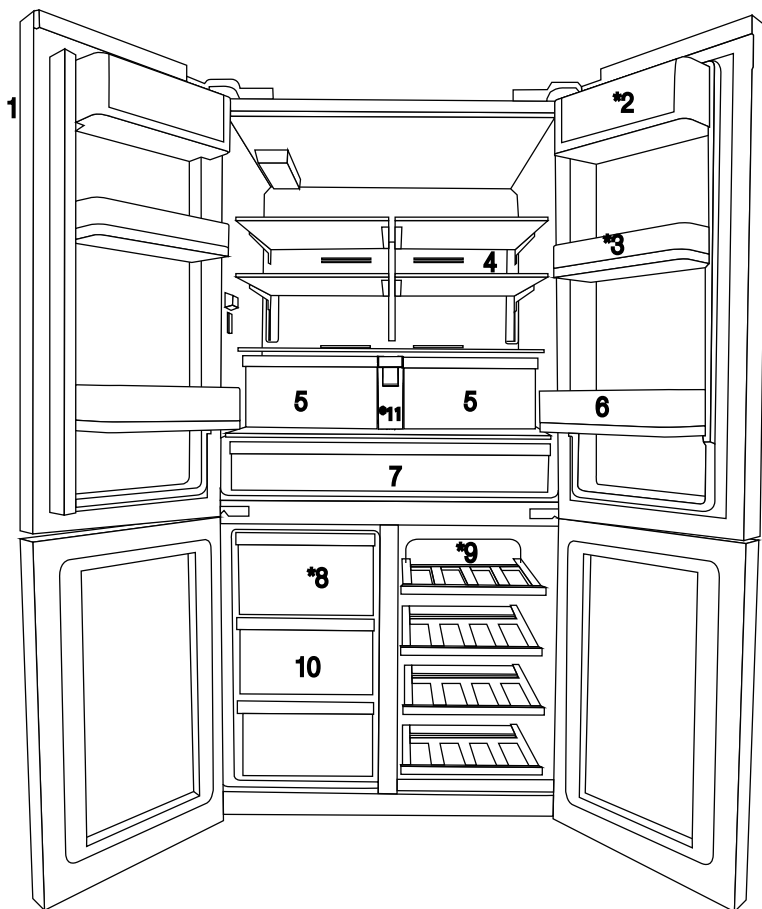

- 1- Panel sterowania i wskaźników
- 2- Miejsce na masło i sery
- 3- Ruchoma półka w drzwiach 70 mm
- 4- Szklana półka w komorze chłodniczej
- 5- Pojemnik na świeże warzywa w komorze chłodniczej

- 6- Półka w drzwiach (galon)
 - 7- Komora schładzania
 - 8- Szuflada z pudełkiem na kostki lodu
 - 9- Półka szklana do komory wielostrefowej / chłodziarka
 - 10- Szuflady w komorze zamrażalnika
 - 11- Zbiornik wodny
- * OPCJONALNE**



*Opcjonalne: Rysunki w tej instrukcji obsługi są schematyczne i mogą nie pasować dokładnie do konkretnego produktu. Jeśli posiadany produkt nie zawiera odpowiednich części, informacje dotyczą innych modeli.

3 Instalacja

3.1. Odpowiednie miejsce instalacji

Skontaktuj się z autoryzowanym serwisem w sprawie instalacji produktu. Aby przygotować produkt do instalacji, zapoznaj się z informacjami w instrukcji obsługi i upewnij się, że zasilanie elektryczne i wodne są zgodne z wymaganiami. Jeśli nie, wezwij elektryka i hydraulika, aby dostosowali zasilanie do wymagań.

	OSTRZEŻENIE: Producent nie bierze odpowiedzialności za jakiegokolwiek uszkodzenia spowodowane przez prace wykonane przez nieuprawnione osoby.
	OSTRZEŻENIE: Podczas instalacji kabel zasilania produktu musi być odłączony. Niespełnienie tego warunku może doprowadzić do śmierci lub poważnych obrażeń!
	OSTRZEŻENIE: : Jeśli otwór drzwiowy jest za wąski i produkt się nie mieści, zdejmij drzwi i obróć produkt na bok, a jeśli i to nie pomoże, skontaktuj się z autoryzowanym serwisem.

- Produkt należy umieścić na płaskiej powierzchni, aby uniknąć wibracji.
- Produkt należy umieścić w odległości przynajmniej 30 cm od grzejnika, kuchenki i podobnych źródeł ciepła i przynajmniej 5 cm od piekarników elektrycznych.
- Produktu nie należy narażać na działanie bezpośredniego światła słonecznego ani trzymać w wilgotnym otoczeniu.
- Produkt wymaga odpowiedniej cyrkulacji powietrza, aby mógł działać skutecznie. Jeśli produkt zostanie umieszczony we wnęce, pamiętaj o pozostawieniu co najmniej 5 cm odstępu między produktem a sufitem, ścianą tylną i ścianami bocznymi.

Jeśli produkt zostanie umieszczony we wnęce, pamiętaj o pozostawieniu co najmniej 5 cm odstępu między produktem a sufitem, ścianą tylną i ścianami bocznymi. Sprawdź, czy element zabezpieczający tylną ścianę znajduje się na swoim miejscu (jeśli został dostarczany z produktem). Jeśli element nie jest dostępny lub został zgubiony, lub upadł, ustaw produkt w taki sposób, aby pozostawić przynajmniej 5 cm odstępu między przestrzenią za produktem

a ścianami. Odstęp z tyłu jest ważny dla efektywnego działania produktu.

- Produktu nie wolno instalować w miejscach o temperaturze poniżej -5°C .

3.2. Podkładanie plastikowych klinów

Za pomocą plastikowych klinów należy ustawić odpowiedni odstęp między produktem i ścianą na cyrkulację powietrza.

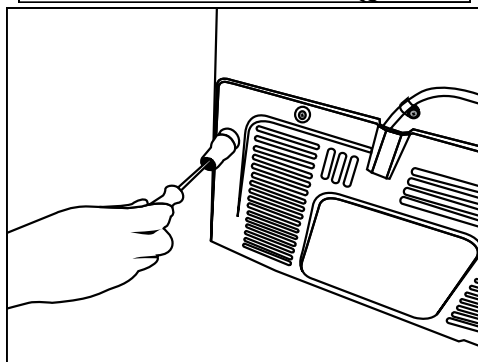
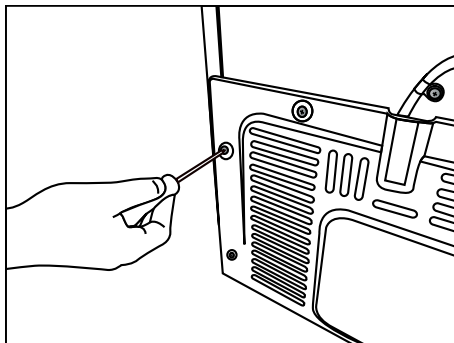

1. Aby zamocować kliny, odkręć wkręty z produktu i użyj wkrętów dostarczanych wraz z klinami.

2. Zamocuj 2 plastikowe kliny w osłonie wentylacyjnej pokazanej jako j na rysunku.

3.3. *Regulacja nóżek

Jeśli produkt nie znajduje się w równowadze, dostosuj przednie regulowane nóżki, obracając je w prawo lub w lewo.

Instalacja

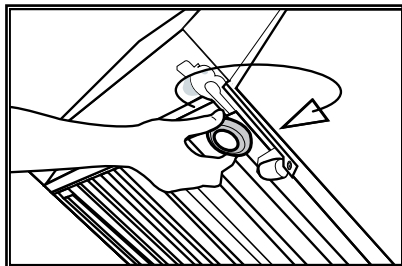
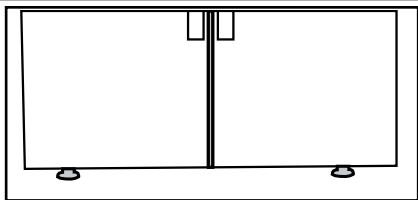

W celu regulacji drzwiczek w pionie
Poluzuj dolną nakrętkę mocującą
Przykręć nakrętkę regulacyjną (w prawo/lewo), w zależności od położenia drzwiczek
Dokręć nakrętkę mocującą do końca
W celu regulacji drzwiczek w poziomie
Poluzuj górną nakrętkę mocującą
Przykręć nakrętkę regulacyjną (w prawo/lewo) z boku, w zależności od położenia drzwiczek
Dokręć górną nakrętkę mocującą do końca

- Górna grupa zawiasów jest zamocowana 3 śrubami.
- Pokrywa zawiasu jest zaczepiana po zainstalowaniu gniazd.
- Następnie pokrywa zawiasu jest mocowana dwiema śrubami.

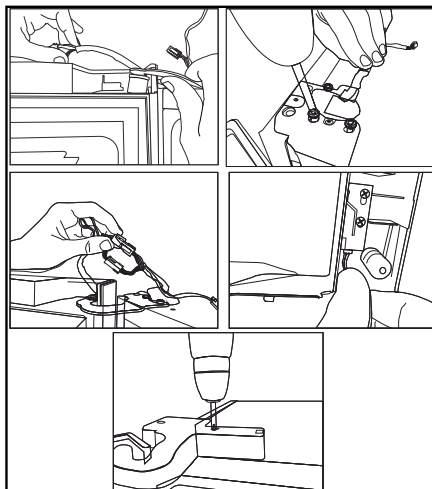

* Jeżeli Twój produkt nie jest wyposażony w przegródkę na wino lub też nie jest wyposażony w szklane drzwi, nie jest on również wyposażony w regulowane stojaki; w produkcie zastosowano nieruchome stojaki.

3.4. Podłączenie zasilania



OSTRZEŻENIE: Do połączeń elektrycznych nie należy używać przedłużaczy ani listew zasilających.



OSTRZEŻENIE: Uszkodzony kabel zasilania musi zostać wymieniony przez autoryzowany serwis.



W razie umieszczenia dwóch chłodziarek obok siebie należy zostawić między nimi przynajmniej 4 cm.

- Nasza firma nie ponosi żadnej odpowiedzialności za jakiegokolwiek szkody wynikłe z używania bez połączenia uziemienia i zasilania odpowiadających przepisom krajowym.
- Po instalacji wtyk zasilania powinien być łatwo dostępny.
- Między gniazdem ściennym i lodówką nie może występować rozgałęziacz z lub bez przedłużacza.

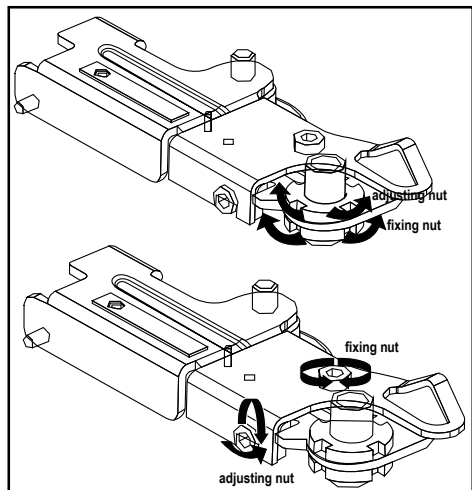

4 Przygotowanie

4.1. Co robić, aby zaoszczędzić energię



Podłączenie produktu do elektronicznych układów oszczędzania energii jest szkodliwe, ponieważ może uszkodzić produkt.

- W przypadku urządzenia wolnostojącego; „Urządzenie chłodnicze nie jest przeznaczone do stosowania jako urządzenie wbudowane”.
 - Nie zostawiaj drzwiczek lodówki otwartych na dłużej.
 - Nie wkładaj do lodówki gorących potraw ani napojów.
 - Nie przeciążaj lodówki nadmierną zawartością. Wydajność chłodzenia spadnie, gdy utrudniona jest cyrkulacja powietrza w lodówce.
 - Nie ustawiaj lodówki w miejscach narażonych na bezpośrednie działanie promieni słonecznych. Lodówkę należy zainstalować co najmniej 30 cm od źródeł ciepła, takich jak płyty grzewcze, piekarniki, grzejniki i piecyki, oraz co najmniej 5 cm od kucharek elektrycznych.
 - Przechowuj żywność w lodówce w zamkniętych pojemnikach.
 - Aby przechowywać jak najwięcej żywności w komorze zamrażalnika lodówki, należy wyjąć górną szufladę i ustawić na górze szklanej półki. Pobór energii podany dla lodówki został ustalony po wyjęciu kostkarki oraz górnych szuflad, aby umożliwić maksymalne załadowanie. Podczas wkładania zaleca się korzystanie z dolnych szuflad w zamrażalniku oraz komory wielostrefowej.
 - Ponieważ gorące i wilgotne powietrze nie będzie miało bezpośredniego dostępu do Twojego produktu kiedy drzwi będą zamknięte, produkt dokona samodzielnej optymalizacji w warunkach wystarczających do ochrony Twojej żywności. W takich okolicznościach, funkcje i komponenty, takie jak kompresor, wentylator, podgrzewacz, rozmrażanie, oświetlenie, wyświetlacz itp. będą działały w taki sposób, aby zużywać minimalną potrzebną ilość energii.
- Przepływ powietrza nie powinien być blokowany przez ustawianie żywności przed wentylatorami zamrażalnika i komory wielostrefowej. Żywność należy wkładać tak, aby zostawić co najmniej 5 cm miejsca z przodu kratki ochronnej wentylatora.
 - Rozmrażanie mrożonej żywności w komorze chłodzenia oszczędza energię i zachowuje jakość żywności.

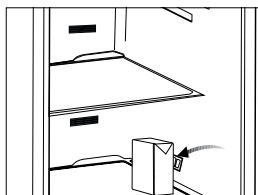
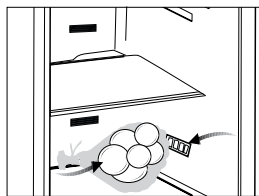

4 Przygotowanie



Temperatura w pomieszczeniu, w którym znajduje się lodówka, powinna wynosić co najmniej 10°C /50°F. Ze względu na wydajność lodówki nie zaleca się użytkowania jej w niższych temperaturach.



Należy dokładnie oczyścić wnętrze lodówki.



W przypadku instalacji dwóch chłodziarek obok siebie należy zachować co najmniej 4 cm odstępu między nimi.

4.2. Pierwsze użycie

Przed użyciem lodówki należy się upewnić, że zostały wykonane niezbędne przygotowania podane w rozdziałach „Instrukcje dotyczące bezpieczeństwa i środowiska” oraz „Instalacja”.

- Działający produkt bez żywności wewnątrz należy pozostawić na 6 godzin i nie otwierać drzwi, o ile nie jest to bezwzględnie konieczne.



Będzie slychać dźwięk włączenia sprężarki. Dźwięki wydobywające się, gdy sprężarka nie jest aktywna, to normalne zjawisko spowodowane przez sprężone płyny i gazy w układzie chłodzenia.



Normalnym zjawiskiem jest nagrzewanie się przednich krawędzi lodówki. Te obszary nagrzewają się celowo, aby zapobiec kondensacji.



W niektórych modelach, panel instrumentów wyłącza się automatycznie w 5 minut po zamknięciu drzwi. Panel włączy się ponownie po otwarciu drzwi i naciśnięciu dowolnego przycisku.

4.3 Pierwsze użycie

Zanim zaczniesz używać urządzenie, upewnij się, że wszystkie przygotowania przeprowadzono zgodnie z instrukcjami zawartymi w rozdziałach „Ważne instrukcje dotyczące bezpieczeństwa i ochrony środowiska” i „Instalacja”.

- Oczyść wnętrze lodówki zgodnie z zaleceniami podanymi w rozdziale „Konserwacja i czyszczenie”. Przed uruchomieniem lodówki upewnij się, że wnętrze jest suche.
- Podłącz lodówkę do gniazdka z uziemieniem. Oświetlenie wnętrza jest włączone, kiedy drzwi lodówki są otwarte.
- Uruchom pustą lodówkę na 6 godzin i nie otwieraj drzwi, o ile nie jest to konieczne.



Po uruchomieniu sprężarki słyszalny będzie jej szum. Płyny i gazy zawarte w systemie chłodzenia także mogą powodować szumy, nawet jeśli nie działa sprężarka i jest to zupełnie normalne.



Przednie krawędzie lodówki mogą się nagrzewać. Jest to całkiem normalne. Te obszary powinny się nagrzewać, co zapobiega skraplaniu się pary.

5 Korzystanie z produktu

5.1. Panel wskaźników

Panele wskaźników mogą się różnić w zależności od modelu produktu.

Funkcje dźwiękowe i optyczne panelu wskaźników pomagają korzystać z lodówki.

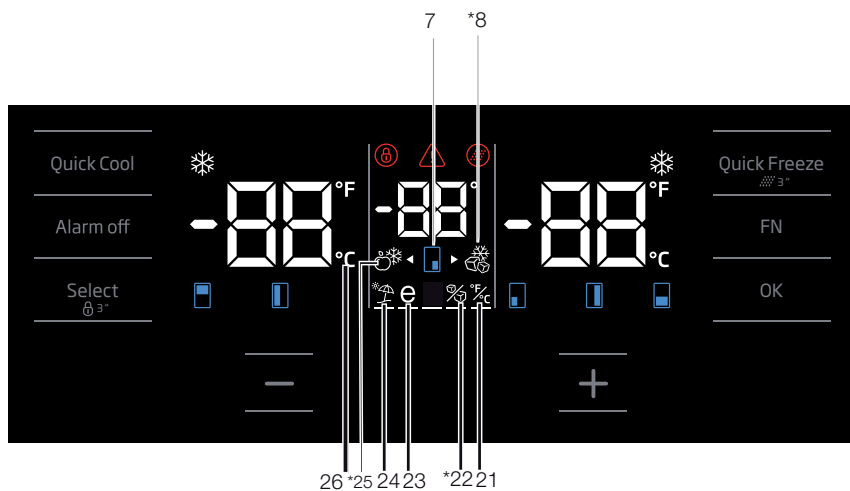
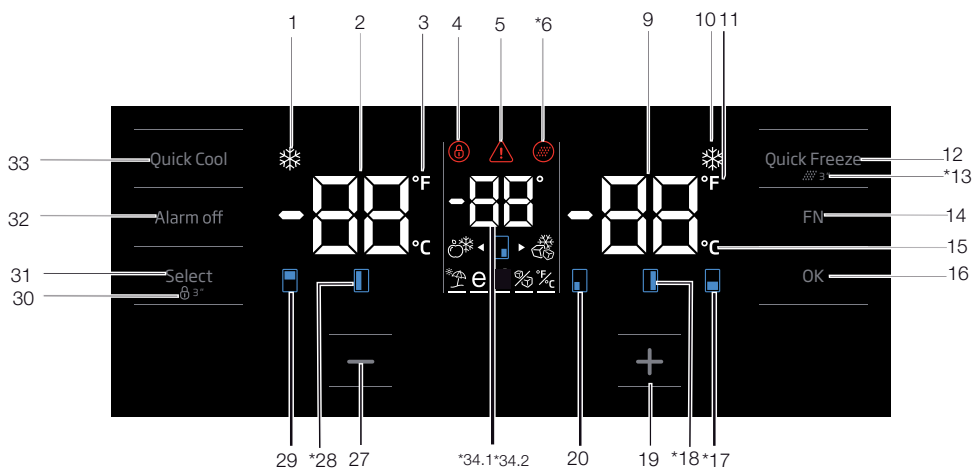

***Opcjonalne:** Rysunki w tej instrukcji obsługi są tylko szkicowe i mogą nie odpowiadać dokładnie posiadanemu produktowi. Jeśli posiadany produkt nie zawiera odpowiednich części, informacje dotyczą innych modeli.

Korzystanie z produktu

1. Wskaźnik funkcji szybkiego chłodzenia

Włącza się, kiedy aktywna jest funkcja szybkiego chłodzenia.

2. Wskaźnik temperatury w komorze chłodzenia

W tym miejscu wyświetlana jest temperatura komory chłodzenia; można ją ustawić jako 8,7,6,5,4,3,2,1.

3. Wskaźnik skali Fahrenheita

Jest to wskaźnik skali Fahrenheita. Kiedy wskazanie skali Fahrenheita jest aktywne, wartości zadane temperatury wyświetlają się w skali Fahrenheita oraz zapala się właściwa ikona.

4. Blokada klawiszy

Naciśnij przycisk blokady klawiszy jednocześnie na 3 sekundy. Symbol blokady klawiszy zaświeci się i włączy się tryb blokady klawiszy. Przy załączonej blokadzie klawiszy przyciski nie działają. Naciśnij przycisk blokady klawiszy jednocześnie na 3 sekundy. Symbol blokady klawiszy zgaśnie i blokada wyłączy się.

Naciśnij przycisk blokady klawiszy, jeśli chcesz uniemożliwić zmianę ustawień temperatury w lodówce.

5. Awaria zasilania / wysoka temperatura / ostrzeżenie o błędzie

Ten wskaźnik zapala się w razie awarii zasilania, zbyt wysokiej temperatury lub ostrzeżeń o błędach. W przypadku dłuższych przerw w zasilaniu najwyższa wartość temperatury w komorze zamrażalnika będzie migać na wyświetlaczu cyfrowym. Po sprawdzeniu produktów w komorze zamrażalnika naciśnij przycisk wyłączenia alarmu, aby skasować to ostrzeżenie.

Jeśli zauważysz, że wskaźnik ten się świeci, zapoznaj się z rozdziałem „Zalecane rozwiązania problemów” tej instrukcji.

6. Ikona zerowania filtra

Ta ikona zapala się, kiedy konieczne jest zerowanie filtra.

7. Ikona zmiany temperatury w kabinie

Wskazuje kabinę, której temperaturę należy zmienić. Jeżeli ikona zmiany temperatury w kabinie

zacznie migać, oznacza to, że właściwa kabina została wybrana.

8. Ikona zamrażalnika Joker

Najedź na ikonę zamrażalnika Joker za pomocą przycisku FN; ikona zacznie migać. Po naciśnięciu klawisza OK ikona zamrażalnika kabiny Joker zaświeci się i będzie działać jako zamrażarka.

9. Wskaźnik temperatury w komorze zamrażalnika

Pokazuje się tu temperatura komory chłodzenia; można ją ustawić jako -16,-18,-19,-20,-21,-22,-24.

10. Wskaźnik funkcji szybkiego zamrażania

Włącza się, kiedy aktywna jest funkcja szybkiego chłodzenia.

11. Wskaźnik skali Fahrenheita

Jest to wskaźnik skali Fahrenheita. Kiedy wskazanie skali Fahrenheita jest aktywne, wartości zadane temperatury wyświetlają się w skali Fahrenheita oraz zapala się właściwa ikona.

12. Przycisk funkcji szybkiego zamrażania

Aby włączyć lub wyłączyć funkcję szybkiego zamrażania, naciśnij ten przycisk. Po aktywacji tej funkcji komora zamrażalnika zostanie schłodzona do temperatury niższej niż nastawiona wartość.



Korzystaj z funkcji szybkiego zamrażania, aby szybko zamrozić żywność umieszczoną w komorze zamrażalnika. Jeśli zamrażana ma być znaczna ilość świeżej żywności, zaleca się uruchomienie tej funkcji przed włożeniem żywności do zamrażalnika.



Jeśli nie wyłączysz szybkiego zamrażania, funkcja wyłączy się automatycznie po 24 godzinach lub gdy temperatura w komorze zamrażalnika osiągnie żądaną wartość.



Funkcja nie zostanie automatycznie włączona w momencie przywrócenia zasilania po jego awarii.

13. Zerowanie filtra

Filtr jest zerowany, jeżeli przycisk szybkiego zamrażania zostanie naciśnięty i przytrzymany przez 3 sekundy. Ikona zerowania filtra zgaśnie.

Corystanie z produktu

14. Przycisk FN

Tym klawiszem można przełączać funkcje do wybrania. Po naciśnięciu tego klawisza zacznie migać ikona, której funkcja jest wymagana do aktywacji lub dezaktywacji oraz wskaźnik tej ikony. Przycisk FN zostaje dezaktywowany, jeżeli nie zostanie naciśnięty przez 20 sekund. Należy nacisnąć ten przycisk, aby zmienić ponownie funkcje.

15. Wskaźnik skali Celsjusza

To jest wskaźnik skali Celsjusza. Kiedy wskazanie skali Celsjusza jest aktywne, wartości zadane temperatury wyświetlają się w skali Celsjusza oraz zapala się właściwa ikona.

16. Przycisk OK

Po przejściu do funkcji przy użyciu przycisku FN, kiedy funkcja zostanie anulowana przyciskiem OK, właściwa ikona i wskaźnik będą migać. Kiedy funkcja jest aktywna, wskaźnik świeci. Wskaźnik dalej miga, aby zasignalizować, że ikona jest włączona.

17. Ikona zmiany temperatury w kabinie

Wskazuje kabinę, której temperaturę należy zmienić. Jeżeli ikona zmiany temperatury w kabinie zacznie migać, oznacza to, że właściwa kabina została wybrana.

18. Ikona zmiany temperatury w kabinie

Wskazuje kabinę, której temperaturę należy zmienić. Jeżeli ikona zmiany temperatury w kabinie zacznie migać, oznacza to, że właściwa kabina została wybrana.

19. Przycisk zwiększania ustawień

Wybierz odpowiednią kabinę przyciskiem wyboru; ikona oznaczająca daną kabinę zacznie migać. Jeżeli naciśniesz przycisk zwiększania ustawień w trakcie tego procesu, wartość zadana zwiększy się. Jeżeli będziesz naciskał go w pętli, wartość zadana wróci do początku.

20. Ikona zmiany temperatury w kabinie

Wskazuje kabinę, której temperaturę należy zmienić. Jeżeli ikona zmiany temperatury w kabinie zacznie migać, oznacza to, że właściwa kabina została wybrana.

21. Ustawienie wskaźnika skali Celsjusza i Fahrenheita

Najedź na ten przycisk za pomocą przycisku FN, a następnie wybierz skalę Fahrenheita i Celsjusza przyciskiem OK. Po wybraniu właściwego typu temperatury wskaźnik skali Fahrenheita i Celsjusza włączy się.

22. Ikona wyłączenia maszyny do lodu

Naciśnij przycisk FB (aż dojdzie do ikony lodu i dolnego wiersza), aby wyłączyć maszynę do lodu. Ikona wyłączenia maszyny do lodu oraz wskaźnik działania maszyny do lodu zaczynają migać po najejchaniu na nie, dzięki czemu można zauważyć, czy maszyna do lodu zostanie włączona czy wyłączona. Po naciśnięciu przycisku OK ikona maszyny do lodu będzie świecić ciągle, a wskaźnik będzie nadal migał w czasie tego procesu. Jeżeli nie naciśniesz żadnego przycisku po 20 sekundach, ikona i wskaźnik będą nadal świecić. Maszyna do lodu zostaje wyłączona. Aby ponownie włączyć maszynę do lodu, najedź na ikonę i wskaźnik; ikona wyłączenia maszyny do lodu oraz wskaźnik zaczną migać. Jeżeli nie naciśniesz żadnego przycisku przez 20 sekund, ikona i wskaźnik zgasną, a maszyna do lodu zostanie ponownie włączona.



Wskazuje, czy kostkarka Icematic jest włączona czy wyłączona.



Kiedy wybrana jest ta funkcja, woda przestaje wypływać ze zbiornika. Jednak lód przygotowany wcześniej można wybrać z kostkarki Icematic.

23. Ikona funkcji Eco fuzzy

Naciśnij przycisk FN (aż dojdzie do ikony litery e i dolnego wiersza), aby aktywować eco fuzzy. Po najejchaniu na ikonę eco fuzzy i wskaźnik funkcji eco fuzzy zaczną one migać. Można więc zauważyć, czy funkcja eco fuzzy zostanie aktywowana czy dezaktywowana. Po naciśnięciu przycisku OK ikona funkcji eco fuzzy będzie świecić ciągle, a wskaźnik będzie nadal migał w czasie tego procesu. Jeżeli nie naciśniesz żadnego przycisku po 20 sekundach, ikona i wskaźnik

Corzystanie z produktu

będa nadal świecić. Funkcja eco fuzzy zostaje aktywowana. Aby anulować funkcję eco fuzzy, najedź ponownie na ikonę i wskaźnik, a następnie naciśnij przycisk OK. Ikona funkcji eco fuzzy oraz wskaźnik zaczną migać. Jeżeli nie naciśniesz żadnego przycisku przez 20 sekund, ikona i wskaźnik zgasną, a funkcja eco fuzzy zostanie anulowana.

24. Ikona trybu wakacyjnego

Naciśnij przycisk FN (aż dojdzie do ikony parasolki i dolnego wiersza), aby aktywować tryb wakacyjny. Po najechaniu na ikonę trybu wakacyjnego i wskaźnik trybu wakacyjnego zaczną one migać. Można więc zauważyć, czy tryb wakacyjny zostanie aktywowany czy dezaktywowany. Po naciśnięciu przycisku OK ikona trybu wakacyjnego będzie świecić ciągle, co oznacza aktywowanie trybu wakacyjnego. Wskaźnik nadal miga w trakcie tego procesu. Naciśnij przycisk OK, aby anulować tryb wakacyjny. Ikona trybu wakacyjnego oraz wskaźnik zaczną migać, a tryb wakacyjny zostanie anulowany.

25. Ikona zamrażalnika Joker

Po wybraniu ikony zamrażalnika joker przyciskiem FN i naciśnięciu klawisza OK kabina joker zmieni się w kabinę chłodzenia i będzie działać jako chłodziarka.

26. Wskaźnik skali Celsjusza

To jest wskaźnik skali Celsjusza. Kiedy wskazanie skali Celsjusza jest aktywne, wartości zadane temperatury wyświetlają się w skali Celsjusza oraz zapala się właściwa ikona.

27. Funkcja zmniejszania ustawień

Wybierz odpowiednią kabinę przyciskiem wyboru; ikona oznaczająca daną kabinę zacznie migać. Jeżeli naciśniesz przycisk zmniejszania ustawień w trakcie tego procesu, wartość zadana zmniejszy się. Jeżeli będziesz naciskał go w pętli, wartość zadana wróci do początku.

28. Ikona zmiany temperatury w kabinie

Wskazuje kabinę, której temperaturę należy zmienić. Jeżeli ikona zmiany temperatury w kabinie zacznie migać, oznacza to, że właściwa kabina została wybrana.

29. Ikona zmiany temperatury w kabinie

Wskazuje kabinę, której temperaturę należy zmienić. Jeżeli ikona zmiany temperatury w kabinie zacznie migać, oznacza to, że właściwa kabina została wybrana.

30. Blokada klawiszy

Naciśnij przycisk blokady klawiszy jednocześnie na 3 sekundy. Symbol blokady klawiszy zaświeci się i włączy się tryb blokady klawiszy. Przy załączonej blokadzie klawiszy przyciski nie działają. Naciśnij przycisk blokady klawiszy jednocześnie na 3 sekundy. Symbol blokady klawiszy zgaśnie i blokada wyłączy się.

Naciśnij przycisk **blokady klawiszy**, jeśli chcesz uniemożliwić zmianę ustawień temperatury w lodówce.

31. Przycisk wyboru

Użyj tego przycisku do wybrania kabiny, której temperatura ma być zmieniona. Naciśnięcie tego przycisku powoduje przełączanie między kabinami. Wybraną kabinę można rozróżnić na podstawie ikon kabiny (7, 17, 18, 20, 28, 29). Bez względu na to, która ikona kabiny miga, kabina, której wartość zadana temperatury ma być zmieniona, jest wybrana. Wartość zadaną można zmienić przez naciśnięcie przycisku zmniejszenia wartości zadanej kabiny (27) oraz przycisku zwiększenia wartości zadanej kabiny (19). Jeżeli nie naciśniesz przycisku wyboru przez 20 sekund, ikona kabiny zgaśnie. Należy nacisnąć ten przycisk, aby wybrać ponownie kabinę.

32. Ostrzeżenie o wyłączeniu alarmu

W przypadku alarmu o awarii zasilania/wysokiej temperaturze po sprawdzeniu produktów w komorze zamrażalnika naciśnij przycisk wyłączania alarmu, aby skasować to ostrzeżenie.

33. Przycisk funkcji szybkiego chłodzenia

Przycisk ma dwie funkcje. Aby włączyć lub wyłączyć funkcję szybkiego chłodzenia, naciśnij go krótko. Wskaźnik „Quick Cool” zgaśnie i ustawienia powrócą do normalnych wartości.

Korzystanie z produktu



Korzystaj z funkcji szybkiego chłodzenia, kiedy chcesz szybko schłodzić żywność umieszczoną w komorze chłodzenia. Jeśli schłodzona ma być znaczna ilość świeżej żywności, zaleca się uruchomienie tej funkcji przed włożeniem żywności do chłodziarki.



Jeśli nie wyłączysz szybkiego chłodzenia, funkcja wyłączy się automatycznie po 1 godzinach lub gdy temperatura w komorze chłodziarki osiągnie żądaną wartość.



Jeśli będziesz naciskać przycisk szybkiego chłodzenia kilkakrotnie co chwilę, uruchomi się elektroniczne zabezpieczenie i sprężarka nie zostanie bezzwłocznie uruchomiona.



Funkcja nie zostanie automatycznie włączona w momencie przywrócenia zasilania po jego awarii.

34. 1 Wskaźniki temperatury Joker

Wyświetlają się wartości zadane temperatury kabiny Joker.

34. 2 Wskaźnik temperatury w komorze chłodziarki do wina

Wyświetlają się wartości zadane temperatury kabiny do wina.

Korzystanie z produktu

5.2. Panel wskaźników

Panele wskaźników mogą się różnić w zależności od modelu produktu.

Funkcje dźwiękowe i optyczne panelu wskaźników pomagają korzystać z lodówki.

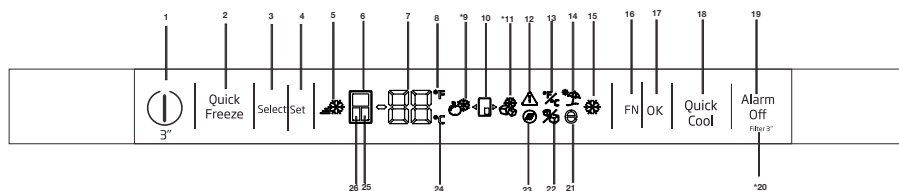

1. Funkcja włączania/wyłączania

Przytrzymaj przycisk On/Off (Wł./Wył.) przez 3 sekundy, aby włączyć lub wyłączyć lodówkę.

2. Przycisk funkcji szybkiego zamrażania

Aby włączyć lub wyłączyć funkcję szybkiego zamrażania, naciśnij ten przycisk. Po aktywacji tej funkcji komora zamrażalnika zostanie schłodzona do temperatury niższej niż nastawiona wartość.



Korzystaj z funkcji szybkiego zamrażania, aby szybko zamrozić żywność umieszczoną w komorze zamrażalnika. Jeśli zamrażana ma być znaczna ilość świeżej żywności, zaleca się uruchomienie tej funkcji przed włożeniem żywności do zamrażalnika.



Jeśli nie wyłączysz tej funkcji, wyłączy się ona automatycznie po 24 godzinach lub gdy temperatura w komorze lodówki osiągnie żądaną wartość.



Funkcja ta nie zostaje automatycznie ponownie włączona w momencie przywrócenia zasilania po jego awarii.

3. Wybór przycisku

Użyj tego przycisku do wybrania kabiny, której temperatura ma być zmieniona. Naciśnięcie tego przycisku powoduje przełączanie między kabinami.



***Opcjonalne:** Rysunki w tej instrukcji obsługi są tylko szkicowe i mogą nie odpowiadać dokładnie posiadanemu produktowi. Jeśli posiadany produkt nie zawiera odpowiednich części, informacje dotyczące innych modeli.

Wybraną kabinę można rozróżnić na podstawie ikon kabiny (6, 25, 24). Bez względu na to, która ikona kabiny jest włączona, kabina, której wartość zadana temperatury ma być zmieniona, jest wybrana. Następnie możesz zmienić wartość zadaną przez naciśnięcie przycisku wartości zadanej regulacji temperatury kabiny (4)

4. Regulacja temperatury / Obniżenie temperatury

Naciśnięcie spowoduje zmniejszenie temperatury wybranej komory.

5. Wskaźnik Quick Freeze (szybkiego zamrażania)

Ta ikona zapala się, gdy funkcja szybkiego zamrażania jest aktywna.

6. Wskaźnik temperatury w komorze lodówki

Jeżeli ten wskaźnik jest aktywny, temperatura komory lodówki jest wyświetlana na wskaźniku wartości temperatury. Komora lodówki może być ustawiona na 8, 7, 6, 5, 4, 3, 2 lub 1°C / 46, 45, 44, 43, 42, 41, 40, 39, 38, 37, 36, 35, 34 lub 33°F przez naciśnięcie przycisku regulacji temperatury (4).

7. Wskaźnik wartości temperatury

Pokazuje wartość temperatury w wybranej komorze.

Corzystanie z produktu

8. Wskaźnik skali Fahrenheita

Jest to wskaźnik skali Fahrenheita. Kiedy wskazanie skali Fahrenheita jest aktywne, wartości zadane temperatury wyświetlają się w skali Fahrenheita oraz zapala się właściwa ikona.

9. Ikona lodówki Joker

Po wybraniu ikony lodówki Joker przyciskiem FN (16) i naciśnięciu przycisku OK (17) kabina Joker zmieni się w kabinę chłodzenia i będzie działać jako chłodziarka.

10. Ikona kabiny Joker

Pokazuje ikonę kabiny Joker

11. Ikona zamrażalnika Joker

Po wybraniu ikony zamrażalnika Joker przyciskiem FN (16) i naciśnięciu przycisku OK (17) kabina Joker zmieni się w kabinę zamrażalnika i będzie działać jako zamrażalnik.

12. Awaria zasilania / wysoka temperatura / ostrzeżenie o błędzie

Ten wskaźnik zapala się w razie awarii zasilania, zbyt wysokiej temperatury lub ostrzeżeń o błędach. W przypadku dłuższych przerw w zasilaniu najwyższa wartość temperatury w komorze zamrażalnika będzie migać na wyświetlaczu cyfrowym. Po sprawdzeniu produktów w komorze zamrażalnika naciśnij przycisk wyłączenia alarmu (19), aby skasować to ostrzeżenie.

13. Ustawienie wskaźnika skali Celsjusza i Fahrenheita

Najedź na ten przycisk za pomocą klawisza FN, a następnie wybierz skalę Fahrenheita i Celsjusza klawiszem OK. Po wybraniu właściwego typu temperatury wskaźnik skali Fahrenheita i Celsjusza włączy się.

14. Ikona trybu wakacyjnego

Naciśnij klawisz FN (aż dojdzie do ikony parasolki), aby aktywować tryb wakacyjny. Po najechnaniu na ikonę trybu wakacyjnego zacznie ona migać. Można więc zauważyć, czy tryb wakacyjny zostanie aktywowany czy dezaktywowany. Po naciśnięciu przycisku OK wskaźnik trybu wakacyjnego będzie świecić ciągle, co oznacza aktywowanie trybu wakacyjnego. Naciśnij klawisz OK, aby anulować tryb wakacyjny. Wskaźnik trybu wakacyjnego zacznie migać, a tryb wakacyjny zostanie anulowany.

15. Wskaźnik funkcji szybkiego chłodzenia

Włącza się, kiedy aktywna jest funkcja szybkiego chłodzenia.

16. Przycisk FN

Tym klawiszem można przełączać funkcje do wybrania. Po naciśnięciu tego klawisza zacznie migać ikona, której funkcja jest wymagana do aktywacji lub dezaktywacji, oraz wskaźnik tej ikony. Przycisk FN zostaje dezaktywowany, jeżeli nie zostanie naciśnięty przez 20 sekund. Należy nacisnąć ten przycisk, aby zmienić ponownie funkcje.

17. Przycisk OK

Po przejściu do funkcji przy użyciu przycisku FN, kiedy funkcja zostanie anulowana przyciskiem OK, właściwy wskaźnik będzie migać. Kiedy funkcja jest aktywna, wskaźnik świeci. Wskaźnik dalej miga, aby zasygnalizować, że ikona jest wyłączona.

18. Przycisk funkcji szybkiego chłodzenia

Przycisk ma dwie funkcje. Aby włączyć lub wyłączyć funkcję szybkiego chłodzenia, naciśnij go krótko. Wskaźnik szybkiego chłodzenia zgaśnie i produkt powróci do normalnych ustawień.

19. Ostrzeżenie o wyłączeniu alarmu

W przypadku alarmu o awarii zasilania / wysokiej temperaturze po sprawdzeniu produktów w komorze zamrażalnika naciśnij przycisk wyłączenia alarmu, aby skasować ikonę ostrzeżenia o wysokiej temperaturze (12).

20. Reset filtra

Filtr jest resetowany, jeżeli przycisk wyłączenia alarmu (19) zostanie wciśnięty przez 3 sekundy. Ikona resetowania filtra zgaśnie.

21. Ikona funkcji Eco fuzzy

Naciśnij klawisz FN (aż dojdzie do ikony litery e), aby aktywować eco fuzzy. Po najechnaniu na ikonę eco fuzzy zacznie ona migać. Można więc zauważyć, czy funkcja eco fuzzy zostanie aktywowana czy dezaktywowana. Po naciśnięciu przycisku OK ikona funkcji eco fuzzy będzie świecić ciągle w czasie tego procesu. Jeżeli nie naciśniesz żadnego przycisku po 20 sekundach, ikona będzie nadal świecić. Funkcja eco fuzzy

Korzystanie z produktu

zostaje aktywowana. Aby anulować funkcję eco fuzzy, najedź ponownie na ikonę i naciśnij klawisz OK. Ikona funkcji eco fuzzy zacznie migać. Jeżeli nie naciśniesz żadnego przycisku przez 20 sekund, ikona zgaśnie, a funkcja eco fuzzy zostanie anulowana.

22. Ikona wyłączenia maszyny do lodu

Naciśnij klawisz FN (aż dojdzie do ikony lodu), aby wyłączyć maszynę do lodu. Ikona wyłączenia maszyny do lodu zacznie migać po najechaniu na nią, dzięki czemu można zauważyć, czy maszyna do lodu zostanie włączona czy wyłączona. Po naciśnięciu przycisku OK ikona maszyny do lodu będzie świecić ciągle w czasie tego procesu. Jeżeli nie naciśniesz żadnego przycisku po 20 sekundach, ikona i wskaźnik będą nadal świecić. Maszyna do lodu zostaje wyłączona. Aby ponownie włączyć maszynę do lodu, najedź na ikonę. Ikona wyłączenia maszyny do lodu zacznie migać. Po naciśnięciu przycisku ikona wyłączy się, a maszyna do lodu zostanie ponownie włączona.



Wskazuje, czy kostkarka Icematic jest włączona czy wyłączona.



Kiedy wybrana jest ta funkcja, woda przestaje wypływać ze zbiornika. Jednak lód przygotowany wcześniej można wybrać z kostkarki Icematic.

23. Ikona resetowania filtra

Ta ikona zapala się, kiedy konieczne jest resetowanie filtra.

24. Wskaźnik skali Celsjusza

To jest wskaźnik skali Celsjusza. Kiedy wskazanie skali Celsjusza jest aktywne, wartości zadane temperatury wyświetlają się w skali Celsjusza oraz zapala się właściwa ikona.

25. Wskaźnik temperatury w komorze Joker:

Jeżeli ten wskaźnik jest aktywny, temperatura w komorze Joker jest wyświetlana na wskaźniku wartości temperatury. Wartości zadane komory Joker zmieniają się po naciśnięciu przycisku regulacji temperatury (4).

26. Wskaźnik komory zamrażalnika

Jeżeli ten wskaźnik jest aktywny, temperatura komory zamrażalnika jest wyświetlana na wskaźniku wartości temperatury. Komora zamrażalnika może być ustawiona na -16, -18, -19, -20, -21, -22 i -24°C /0, -2, -4, -6, -8, -10 i -12°F przez naciśnięcie przycisku regulacji temperatury (3).

Korzystanie z produktu

5.3. Zamrażanie świeżej żywności

- Aby zachować jakość żywności, żywność umieszczona w komorze zamrażarki musi zostać jak najszybciej zamrożona, w tym celu należy użyć funkcji szybkiego zamrażania.
- Mrożenie żywności, gdy jest świeża, wydłuża czas przechowywania w komorze zamrażarki.
- Żywność należy pakować w szczelne opakowania i dokładnie zamykać.
- Przed umieszczeniem żywności w zamrażarce należy się upewnić, że jest ona zapakowana. Zamiast tradycyjnego papieru pakowego należy użyć pojemników do zamrażania, cynfolii i papieru wodoszczelnego, toreb plastikowych lub podobnych materiałów opakowaniowych.
- Każde opakowanie żywności przed zamrożeniem należy oznaczyć datą. Umożliwi to określenie świeżości każdego opakowania przy każdym otwarciu zamrażarki. Wcześniej zamrożoną żywność należy umieszczać z przodu, aby zużyć je jako pierwsze.
- Zamrożoną żywność należy zużyć natychmiast po odmrożeniu i nie wolno jej ponownie zamrażać.
- Nie należy zamrażać dużych ilości żywności naraz.
- 24 godziny przez zamrożeniem świeżej żywności aktywuj "funkcję szybkiego zamrażania".
- Opakowania ze świeżą żywnością należy umieszczać w dolnych szufladach.
- Po umieszczeniu opakowań ze świeżą żywnością aktywuj ponownie "funkcję szybkiego zamrażania".
- Jeżeli szafka zamrażarki jest ustawiona na funkcję szybką, szafka jaker zostaje ustawiona automatycznie również na funkcję szybką.

Ustawianie komory zamrażania	Ustawianie komory chłodzenia	Opisy
-18°C	4°C	Jest to domyślne zalecane ustawienie.
-20,-22 lub-24°C	4°C	Te ustawienia są zalecane dla temperatur otoczenia powyżej 30°C.
Szybkie zamrażanie	4°C	Należy ich używać do szybkiego zamrażania żywności – produkt powróci do poprzednich ustawień po zakończeniu tego procesu.
-18°C lub mniej	2°C	Tych ustawień należy użyć, jeśli komora chłodzenia nie jest wystarczająco schłodzona ze względu na temperaturę otoczenia lub częste otwieranie drzwi.Lodówka/Instrukcja obsługi

5.4. Zalecenia dotyczące przechowywania mrożonej żywności

Temperatura komory musi być ustawiona przynajmniej na -18°C.

1. Żywność należy jak najszybciej umieszczać w zamrażarce, aby uniknąć rozmrożenia.
2. Przed zamrożeniem należy sprawdzić datę przydatności, aby się upewnić, że nie minęła.

Korzystanie z produktu

3. Upewnij się, że opakowanie żywności nie jest uszkodzone.

5.5. Informacje o głębokim zamrażaniu

Zgodnie z normą IEC 62552 zamrażarka musi umożliwiać zamrożenie 4,5 kg żywności do temperatury -18°C lub niższej w ciągu 24 godzin na każde 100 litrów pojemności komory zamrażarki. Żywność można przechowywać przez dłuższy czas tylko w temperaturze równej -18°C lub niższej. Żywność może zachować świeżość przez całe miesiące (po głębokim zamrożeniu do temperatury przynajmniej -18°C).

Żywność do zamrożenia nie może się stykać z wcześniej zamrożoną żywnością, aby uniknąć częściowego rozmrożenia.

Warzywa należy zagotować i odcedzić wodę, aby wydłużyć czas zamrażania. Umieść żywność w hermetycznych opakowaniach po odfiltrowaniu i włóż do zamrażarki. Banany, pomidory, sałata, seler, gotowane jajka, kartofle i podobna żywność nie powinna być mrożona. Zamrażanie tej żywności po prostu pogarsza wartość odżywczą i jakość żywności oraz może powodować psucie, które jest szkodliwe dla zdrowia.

5.6. Rozmieszczanie żywności

Półki komory zamrażarki	Różne zamrożono produkty łącznie z mięsem, rybami, lodami, warzywami itd.
Półki komory chłodziarki	Żywność w garnkach, przykryte talerze i pudełka, jajka (w pudełku z pokrywką)
Półki w drzwiach komory chłodziarki	Małe i zapakowane porcje żywności lub napojów
Pojemnik na warzywa	Owoce i warzywa
Komora świeżej żywności	Delikatesy (porcje śniadaniowe, produkty mięsne do spożycia w krótkim terminie)

5.7. Alert otwarcia drzwi (opcjonalny)

Alarm dźwiękowy rozlegnie się, jeśli drzwi produktu pozostaną otwarte przez minutę. Alarm dźwiękowy ucichnie po zamknięciu drzwi lub naciśnięciu

dowolnego przycisku na wyświetlaczu (o ile jest dostępny).

5.8. Oświetlenie wnętrza

Do oświetlenia wnętrza są używane diody LED. W razie jakichkolwiek problemów z tym oświetleniem należy się skontaktować z autoryzowanym serwisem.

Lampa (lampy) wykorzystywane w tym urządzeniu nie są przeznaczone do oświetlania pomieszczeń. Lampa ta ma pomagać użytkownikowi wygodnie i bezpiecznie umieszczać pożywienie w lodówce/zamrażarce.

5.9 Pojemnik na świeże warzywa

Pojemnik na świeże warzywa w tej lodówce służy specjalnie do zachowania świeżości warzyw bez utraty ich wilgoci. W tym celu wymusza się ogólne krążenie zimnego powietrza wokół pojemnika na świeże warzywa. Zanim wyjmiesz pojemnik na świeże warzywa, najpierw wyjmij półki z drzwiczek na tym samym poziomie.

5.10 Pojemnik na świeże warzywa z kontrolowaną wilgotnością

(FreSHelf)

(Funkcja jest opcjonalna)

Parametry wilgotności owoców i warzyw znajdują się pod kontrolą dzięki pojemnikowi na świeże warzywa z kontrolowaną wilgotnością, dzięki czemu żywność na pewno będzie świeża przez dłuższy czas.

Zalecamy umieszczanie warzyw liściastych, takich jak sałata i szpinak, oraz warzyw wrażliwych na utratę wilgoci jak najbardziej poziomo podczas wkładania ich do pojemnika na świeże warzywa – nie w pozycji poziomej na ich korzeniach.

W przypadku wymiany warzyw należy uwzględnić ich ciężar. Ciężkie i twarde warzywa należy umieszczać na spodzie pojemnika na świeże warzywa, a lekkie i delikatne warzywa muszą znajdować się w górnej części.

Nigdy nie pozostawiać warzyw zapakowanych w plastikowe worki w pojemniku na świeże warzywa. Jeżeli zostaną w plastikowych workach, spowoduje

Korzystanie z produktu

to ich szybkie gnicie. Aby nie dopuścić do kontaktu warzyw z innymi warzywami ze względów higienicznych, należy stosować papier perforowany lub podobny materiał zamiast plastikowych worków.

Nie umieszczać gruszek, moreli, brzoskwiń itd., a zwłaszcza owoców wytwarzających dużą ilość etylenu, w tym samym pojemniku na świeże warzywa co inne owoce i warzywa. Etylen wydzielany przez te owoce może spowodować szybsze gnicie innych owoców oraz gnicie w krótszym okresie.

5.11 Tacka na jaja

Na wybranych drzwiczkach lub półce można założyć uchwyt na jajka.

Nie wolno przechowywać uchwytu na jajka w komorze zamrażalnika.

5.12 Ruchoma sekcja środkowa

Ruchoma sekcja środkowa służy zapobieganiu ulatniania się zimnego powietrza z wnętrza chłodziarki na zewnątrz.

1- Przy zamykaniu drzwiczek komory chłodzenia uszczelka w drzwiczkach szczelnie przylega do powierzchni ruchomej sekcji środkowej.



2 - Inny powód wyposażenia chłodziarki w środkową sekcję ruchomą polega na powiększeniu objętości netto komory chłodzenia. Standardowe sekcje środkowe zajmują nieco miejsca niewykorzystywanego do chłodzenia.

3- Ruchomą sekcję środkową zamyka się przy otwieraniu lewych drzwiczek komory chłodzenia.

4- Nie można otwierać jej ręcznie. Przy zamykaniu drzwiczek porusza się pod prowadnicą części plastikowej korpusu.

5.13 Komora z regulowanym chłodzeniem

Komorę Cool Control tej chłodziarki można używać w dowolnym wybranym trybie, nastawiając ją na temperatury chłodzenia (2/4/6/8 °C) lub zamrażania (-18/-20/-22/-24). Temperaturę w tej komorze nastawia się przyciskiem nastawiania temperatury w komorze Cool Control. Temperaturę w tej komorze można nastawiać na 0 i 10 stopni na dodatek do temperatur komory chłodzenia oraz na -6 stopni na dodatek do temperatury w komorze zamrażania. 0 stopni stosuje się do dłuższego przechowywania produktów delikatosowych, -6 stopni zaś do przechowywania mięs aż do 2 tygodni w stanie umożliwiającym ich łatwe krojenie.

Funkcję przełączania na komorę chłodzenia lub zamrażania zapewnia element chłodzący umieszczony w sekcji zamkniętej (komora sprężarki) z tyłu lodówki. W trakcie pracy tego elementu mogą być słyszalne odgłosy podobne do tych, jakie wydaje zegar analogowy odliczający sekundy. Jest to zupełnie normalne i nie świadczy o zakłóceniu w pracy lodówki.

Corystanie z produktu

5.14 Niebieskie światło/Harvest Fresh

* Funkcja nie jest dostępna w niektórych modelach

W przypadku niebieskiego światła,

owoce i warzywa przechowywane w pojemnikach oświetlonych niebieskim światłem dalej wytwarzają fotosyntezę. Dzieje się tak dzięki efektowi długości fali niebieskiego światła, a tym samym zachowują one witaminy.

W przypadku Harvest Fresh,

owoce i warzywa przechowywane w pojemnikach oświetlonych technologią Harvest Fresh dłużej zachowują witaminy. Dzieje się tak dzięki cyklom niebieskiego, zielonego, czerwonego światła oraz ciemności, które symulują cykl dzienny.

Jeśli otworzysz drzwi lodówki podczas ciemnego cyklu technologii Harvest Fresh, lodówka automatycznie to wykryje i umożliwi niebiesko-zielone lub czerwone światło, aby podświetlić pojemnik na warzywa. Po zamknięciu drzwi lodówki cykl ciemności będzie kontynuowany, symulując noc w cyklu dziennym.

5.15 Filtr zapachów

Filtr zapachów w przewodzie powietrznym komory chłodzenia zapobiega zbieraniu się nieprzyjemnych zapachów w chłodziarce.

5.16 Komora piwniczki winnej

(Funkcja jest opcjonalna)

1 – Wypełnianie komory piwniczki winnej

Piwniczka winna została skonstruowana na maksymalnie 28 butelek z przodu + 3 butelki dostępne dzięki uchwytywi teleskopowemu. Maksymalna zadeklarowana liczbą jest podawana tylko do celów informacyjnych i jest zgodna z testami wykonanymi ze standardową butelką Bordelaise 75 cl.

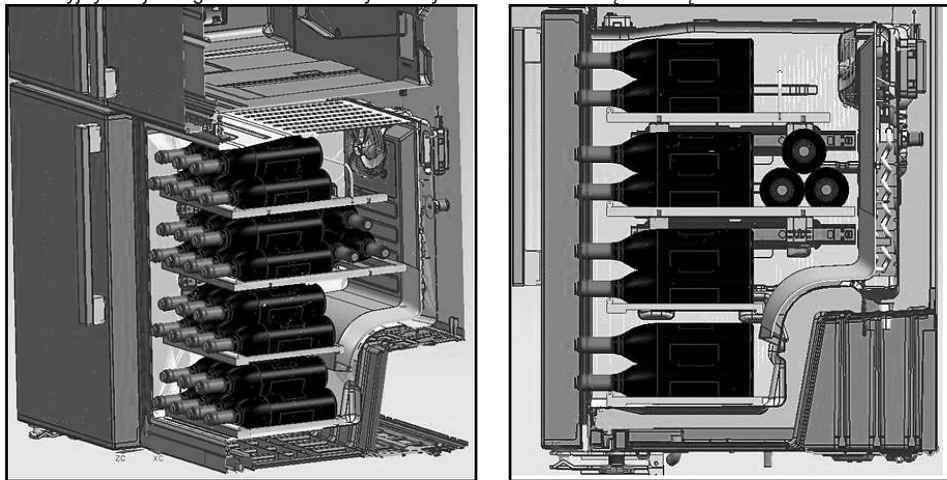

2- Sugerowana optymalna temperatura podawania

Nasza porada: w przypadku mieszania różnych typów win należy wybrać ustawienie 12° Celsjusza, tak jak w prawdziwej piwnicy. W przypadku białych win serwowanych w temperaturze od 6 do 10° należy włożyć butelki do lodówki pół godziny przed podaniem, dzięki czemu utrzymana zostanie preferowana temperatura butelek. Jeżeli chodzi o czerwone wina, po podaniu będą powoli nagrzewać się do temperatury pokojowej.

16–17°C	Dobre wino Bordeaux – czerwone
15–16°C	Dobre wino burgundzkie – czerwone
14–16°C	Grand crus (duży wzrost) wytrawnych win białych
11–12°C	Lekkie, owocowe i młode wina czerwone
10–12°C	Wina różowe prowansalskie, wina francuskie
10–12°C	Białe wina wytrawne oraz czerwone wina owocowe
8–10°C	Białe wina owocowe
7–8°C	Szampany
6-°C	Słodkie wina białe

Korzystanie z produktu

3- Sugestie dotyczące otwierania butelki wina przed spróbowaniem:

Białe wina	Okolo 10 minut przed podaniem
Młode wina czerwone	Okolo 10 minut przed podaniem
Gęste i dojrzałe wina czerwone	Okolo 30–60 minut przed podaniem

4- Jak długo otwarta butelka jest przydatna do spożycia?

Nieopróżnione butelki wina należy prawidłowo zatkać korkiem oraz przechowywać w chłodnym i suchym miejscu przez następujący czas:

	Białe	wina Czerwone wina
75% pełnej butelki	od 3 do 5 dni	od 4 do 7 dni
50% pełnej butelki	od 2 do 3 dni	od 3 do 5 dni
Mniej niż 50%	1 dzień	2 dni

5.17 Zastosowanie wewnętrznego dozownika wody i dozownika wody przy drzwiach

(w niektórych modelach)

Po podłączeniu lodówki do źródła wody lub wymianie filtra wody należy przepłukać układ wody. Należy użyć solidnego zbiornika do rozprężenia oraz przytrzymać dźwignię dozownika wody przez 5 sekund, a następnie puścić na 5 sekund. Powtarzać, aż woda zacznie płynąć. Kiedy woda zacznie płynąć, należy kontynuować rozprężanie i zwolnić łopatkę dozownika (5 sekund wł., 5 sekund wył.) do rozdzielenia łącznie 4 galonów (15 l). Spowoduje to przepłukanie powietrza z filtra i układu dozowania wody oraz przygotowanie filtra wody do użytku. W niektórych gospodarstwach domowych może być wymagane dodatkowe płukanie. Po usunięciu powietrza z układu z dozownika może przysnąć woda. Należy odczekać 24 godziny, aby lodówka schłodziła się i ochłodziła wodę. Aby zapewnić świeże doprowadzanie, należy dozować odpowiednią ilość wody co tydzień.



Po 5 minutach ciągłego dozowania dozownik wstrzyma dozowanie wody, aby nie dopuścić do zalania. Aby kontynuować dozowanie, należy ponownie nacisnąć łopatkę dozownika.

Dozownik wody przy drzwiach(w niektórych modelach)

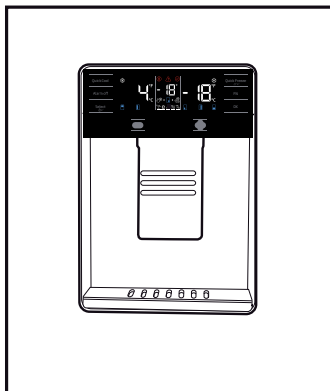

Korzystanie z produktu

5.18 Dozowanie wody

Przytrzymać zbiornik pod wypływem dozownika, naciskając podkładkę dozownika.

Puścić podkładkę dozownika, aby zatrzymać dozowanie.



Pierwsze kilka szklanek wody z dozownika może być ciepłe i jest to normalne zjawisko.



Jeżeli dozownik wody nie jest używany przez dłuższy czas, należy wyłączyć pierwsze kilka szklanek wody, aby uzyskać świeżą wodę.

Przy pierwszym użyciu trzeba będzie poczekać około 24 godzin, zanim woda się ochłodzi. Zabierz szklankę chwilę po pociągnięciu za spust.

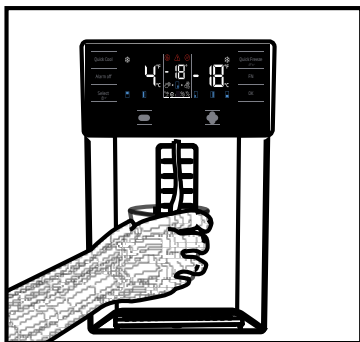

Wbudowany dozownik wody(w niektórych modelach)

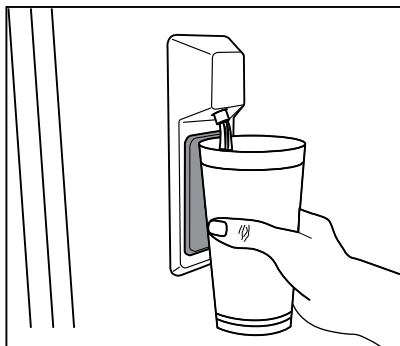

5.19 Używanie dozownika wody

Przed użyciem chłodziarki po raz pierwszy i po wymianie filtra wody z dozownika mogą ściekać krople wody. Aby nie dopuścić do kapania lub ściekania wody z dozownika, należy usunąć powietrze z systemu poprzez dozowanie 5–6 galonów (około 20 litrów) wody przez dozownika przed pierwszym użyciem oraz zawsze po wymianie filtra wody. Spowoduje to usunięcie powietrza nagromadzonego w układzie oraz zapobiegnie przeciekaniu dozownika. Jeżeli występują zakłócenia w przepływie wody, konieczne jest sprawdzenie pozycji złącza oraz prostości przewodu wody z tyłu urządzenia.



Jeżeli z dozownika wycieknie zaledwie kilka kropli po dozowaniu niewielkiej ilości wody, jest to zjawisko normalne.

Korzystanie z produktu

5.20 Kostkarka do lodu Icematic (w niektórych modelach)

Aby uzyskać lód z kostkarki Icematic, napełnij zbiornik wody znajdujący się w komorze zamrażalnika, tak aby osiągnąć poziom maksymalny.

Kostki lodu w szufladzie na lód mogą do siebie przylgnąć i utworzyć bryłę w związku z gorącym i wilgotnym powietrzem w około 15 dni. Jest to normalne zjawisko. Jeśli nie możesz rozbić bryły, opróżnij pojemnik na lód i ponownie przygotuj lód.



Wodę znajdującą się w zbiorniku należy wymieniać co 2–3 tygodnie, aby nie stała za długo.



Dziwne dźwięki, które rozlegają się z lodówki w 120-minutowych odstępach czasu, to dźwięki wytwarzania lodu i wysypywania. Jest to normalne zjawisko.



Jeśli nie chcesz wytwarzać lodu, naciśnij przycisk „Ice Off” [Bez lodu], aby zatrzymać Icematic i oszczędzić energię, a także przedłużyć okres użytkowania lodówki.



Po pobraniu wody z dozownika może wyciec kilka kropli wody. To normalne zjawisko.

5.21 Kostkarka do lodu Icematic i pojemnik na lód

(w niektórych modelach)

Obsługa kostkarki do lodu Icematic

Napełnij Icematic wodą i włóż do obudowy. Lód będzie gotowy za ok. dwie godziny. Nie wyjmuj Icematic z obudowy, aby wyjąć lód.

Obróć pokrętko o 90o zgodnie z kierunkiem ruchu wskazówek zegara.

Kostki lodu w komórkach wypadną do pojemnika na lód pod nimi.

Teraz możesz wyjąć pojemnik na lód i podać kostki lodu.

Jeśli chcesz, możesz trzymać kostki lodu w tym pojemniku.

Pojemnik na lód

Pojemnik na lód służy wyłącznie do gromadzenia kostek lodu. Nie wlewaj do niego wody. W przeciwnym razie ulegnie uszkodzeniu.

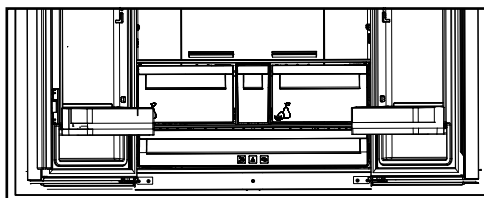

6. Konserwacja i czyszczenie

Regularne czyszczenie produktu przedłuży jego okres eksploatacji.



OSTRZEŻENIE: Przed czyszczeniem lodówki należy wyłączyć zasilanie.

Do czyszczenia nie wolno używać ostrych ani ściernych narzędzi, mydła, domowych środków czyszczących, detergentów, benzyny, nafty, pokostu ani podobnych substancji.

W przypadku produktów, które nie mają funkcji No Frost, na tylnej ścianie wewnątrz komory chłodzenia mogą pojawiać się krople wody i szron. Nie należy ich usuwać; nie stosować tłuszczu ani podobnych środków.

Należy używać wyłącznie wilgotnej ściereczki z mikrofibry w celu wyczyszczenia zewnętrznej części produktu. Gąbki lub inne materiały do czyszczenia mogą powodować zadrapania na powierzchni.

Należy rozpuścić w wodzie pełną łyżeczkę do herbaty węglanu. Następnie należy zanurzyć w wodzie szmatkę i wycisnąć ją. Urządzenie należy przetrzeć tą szmatką i dokładnie wysuszyć.

Wodę należy trzymać z dala od pokrywy lampy i innych części elektrycznych.

Drzwi należy czyścić mokrą szmatką. Oby odłączyć półki drzwi i obudowy, należy wyjąć całą ich zawartość. Unieś półki drzwi, aby je odłączyć.

Oczyść i wysusz półki, a następnie zamocuj je z powrotem na miejscu, wsuwając je od góry.

Do powierzchni zewnętrznej i części chromowanych produktu nie wolno używać wody chlorowej ani produktów do czyszczenia. Chlor spowoduje rdzewienie powierzchni metalowych.

6.1. Unikanie nieprzyjemnych zapachów

Wyprodukowany produkt jest wolny od wszelkich materiałów zapachowych. Jednak przechowywanie żywności w nieodpowiednich komorach i niepoprawne czyszczenie powierzchni wewnętrznych może wywoływać nieprzyjemne zapachy.

Aby tego uniknąć, należy czyścić wnętrze wodą z węglanem co 15 dni.

Żywność należy przechowywać w zamkniętych opakowaniach. Drobnoustroje mogą się rozprzestrzeniać z niezamkniętych opakowań i powodować nieprzyjemne zapachy.

W lodówce nie należy przechowywać przeterminowanej ani zepsutej żywności.

Nie korzystaj z ostrych i ścierających narzędzi lub mydła, domowych środków czyszczących, detergentów, benzyny, benzenu, wosku, itp., gdyż może to spowodować odklejenie się znaczków i części plastikowych oraz może doprowadzić do deformacji. Do czyszczenia używaj ciepłej wody i miękkiej ściereczki, następnie wytrzyj do sucha.

6.2. Ochrona powierzchni plastikowych

Olej rozlany na powierzchnie plastikowe może je uszkadzać i należy go natychmiast usunąć ciepłą wodą.

7 Rozwiązywanie problemów

Przed skontaktowaniem się z serwisem należy sprawdzić tę listę. Umożliwi to zaoszczędzenie czasu i pieniędzy. Ta lista zawiera często spotykane problemy niezwiązane z wadami jakości wykonania lub materiałów. Pewne wymienione tutaj funkcje mogą nie dotyczyć posiadanego produktu.

Lodówka nie działa.

- Wtyk zasilania nie jest włożony do końca.

>>> Dociśnij go do końca w gniazdku.

- Bezpiecznik podłączony do gniazda zasilającego produkt lub bezpiecznik główny jest przepalony. >>> Sprawdź bezpieczniki.

Kondensacja na bocznej ścianie komory chłodziarki (WIELOSTREFOWE, CHŁODZENIE, KONTROLA I STREFA ELASTYCZNA).

- Drzwi są za często otwierane >>> Należy pamiętać, aby nie otwierać drzwi produktu za często.

- Środowisko jest za wilgotne. >>> Produktu nie należy instalować w wilgotnych środowiskach.

- Żywność zawierająca płyny jest przechowywana w nieuszczelnionych opakowaniach.

>>> Żywność zawierająca płyny należy przechowywać w zamkniętych opakowaniach.

- Drzwi produktu pozostały otwarte. >>> Nie wolno pozostawiać otwartych drzwi produktu przez długi czas.

- Termostat jest ustawiony na za niską temperaturę. >>> Ustaw termostat na odpowiednią temperaturę.

Sprężarka nie działa.

- W przypadku nagłej awarii zasilania lub wyciągnięcia kabla zasilającego z gniazda i podłączenia go z powrotem ciśnienie gazu w układzie chłodzenia produktu jest nierównoważone, co wyzwała zabezpieczenie termiczne sprężarki. Produkt ponownie się uruchomi po około 6 minutach. Jeśli produkt nie uruchomi się po tym czasie, skontaktuj się z serwisem.

- Odmrażanie jest aktywne. >>> To jest normalne w przypadku produktu z całkowicie zautomatyzowanym odmrażaniem. Odmrażanie odbywa się okresowo.

- Produkt nie jest podłączony. >>> Upewnij się, że kabel zasilania jest podłączony.

- Nastawa temperatury jest niepoprawna.

>>> Wybierz poprawną nastawę temperatury.

- Brak zasilania. >>> Po przywróceniu zasilania produkt będzie kontynuował normalną pracę.

Hałas pracy lodówki zwiększa się podczas używania.

- Wydajność robocza produktu może się zmieniać w zależności od zmian temperatury otoczenia. To jest sytuacja normalna, a nie awaria.

Lodówka włącza się za często lub na zbyt długo.

Rozwiązywanie problemów

- Nowy produkt może być większy niż poprzedni. Większe produkty pracują dłużej.
- Temperatura w pomieszczeniu może być wysoka. >>> Produkt będzie normalnie działał przed dłuższy czas przy wyższej temperaturze w pomieszczeniu.
- Produkt mógł zostać niedawno podłączony lub do środka została włożona nowa porcja żywności. >>> Produkt będzie potrzebował więcej czasu na osiągnięcie ustawionej temperatury, jeśli został niedawno podłączony lub do środka została włożona nowa porcja żywności. To jest normalne.
- Do produktu włożono ostatnio dużą ilość gorącej żywności. >>> Do produktu nie wolno wkładać gorącej żywności.
- Drzwi były często otwierane lub były otwarte przez dłuższy czas. >>> Ciepłe powietrze przedostające się do środka spowoduje wydłużenie pracy produktu. Nie należy za często otwierać drzwi.
- Drzwi zamrażarki lub chłodziarki mogą być uchylone. >>> Sprawdź, czy drzwi są całkowicie zamknięte.
- Produkt może mieć ustawioną za niską temperaturę. >>> Ustaw wyższą temperaturę i poczekaj aż produkt ją osiągnie.
- Uszczelka drzwi chłodziarki lub zamrażarki może być zabrudzona, zużyta, uszkodzona lub niepoprawnie ułożona. >>> Oczyszczyć lub wymieść uszczelkę. Uszkodzona/podarta uszczelka drzwi spowoduje wydłużenie działania produktu w celu utrzymania bieżącej temperatury.

Temperatura zamrażarki jest bardzo niska, ale temperatura chłodziarki jest odpowiednia.

- Temperatura komory zamrażarki jest ustawiona bardzo nisko. >>> Ustaw wyższą temperaturę komory zamrażarki i sprawdź ponownie.

Temperatura chłodziarki jest bardzo niska, ale temperatura zamrażarki jest odpowiednia.

- Temperatura komory chłodziarki jest ustawiona bardzo nisko. >>> Ustaw wyższą temperaturę komory chłodziarki i sprawdź ponownie.

Żywność przechowywana w szufladach komory chłodziarki jest zamrożona.

- Temperatura komory chłodziarki jest ustawiona bardzo nisko. >>> Ustaw wyższą temperaturę komory zamrażarki i sprawdź ponownie.

Temperatura chłodziarki lub zamrażarki jest za wysoka.

- Temperatura komory chłodziarki jest ustawiona bardzo wysoko. >>> Nastawa temperatury komory chłodziarki wpływa na temperaturę komory zamrażarki. Zmień temperaturę komory chłodziarki lub zamrażarki i poczekaj aż odpowiednia komora osiągnie ustawiony poziom temperatury.
- Drzwi były często otwierane lub były otwarte przez dłuższy czas. >>> Nie należy za często otwierać drzwi.
- Drzwi mogą być uchylone. >>> Całkowicie zamknij drzwi.
- Produkt mógł zostać niedawno podłączony lub do środka została włożona nowa porcja żywności. >>> To jest normalne. Produkt będzie potrzebował więcej czasu na osiągnięcie ustawionej temperatury, jeśli został niedawno podłączony lub do środka została włożona nowa porcja żywności.
- Do produktu włożono ostatnio dużą ilość gorącej żywności. >>> Do produktu nie wolno wkładać gorącej żywności.

Wstrząsy lub hałas.

Rozwiązywanie problemów

- Podłoże nie jest poziome lub wytrzymałe. >>> Jeśli produkt się kołysze podczas powolnego przemieszczania, wyreguluj nóżki w celu zrównoważenia produktu. Upewnij się też, że podłoże jest wystarczająco wytrzymałe i uniesie produkt.

- Wszelkie przedmioty umieszczone na produkcie mogą powodować hałas. >>> Zdejmij wszelkie przedmioty umieszczone na produkcie.

Produkt wytwarza dźwięki przepływającego płynu, rozpryskiwania itd.

- Zasada działania produktu obejmuje przepływ płynu i gazu. >>> To jest sytuacja normalna, a nie awaria.

Z produktu słychać odgłos dmuchającego wiatru.

- Produkt używa wentylatora w procesie chłodzenia. To jest sytuacja normalna, a nie awaria.

Na wewnętrznych ściankach produktu występuje kondensacja.

- Gorąca lub zimna pogoda zwiększy zalodzenie i kondensację. To jest sytuacja normalna, a nie awaria.
- Drzwi były często otwierane lub były otwarte przez dłuższy czas. >>> Nie należy otwierać drzwi za często, a jeśli są otwarte należy je zamknąć.
- Drzwi mogą być uchylone. >>> Całkowicie zamknij drzwi.

Na powierzchni zewnętrznej lub między drzwiami produktu występuje kondensacja.

- Pogoda może być wilgotna i to zjawisko jest normalne w takich warunkach. >>> Po zmniejszeniu wilgotności kondensacja zniknie.

Nieprzyjemny zapach we wnętrzu.

- Produkt nie jest regularnie czyszczony. >>> Czyść wnętrze regularnie za pomocą gąbki, ciepłej wody i wody z węglanem.
- Niektóre pojemniki i opakowania mogą wywoływać nieprzyjemne zapachy. >>> Należy używać pojemników i opakowań z materiałów niewydzielających zapachów.
- Żywność została umieszczona w nieszczelnym opakowaniu. >>> Żywność należy przechowywać w zamkniętych opakowaniach. Drobnoustroje mogą się rozprzestrzeniać z niezamkniętych opakowań i powodować nieprzyjemne zapachy.
- Z produktu należy usunąć wszelką przeterminowaną i zepsutą żywność.

Drzwi się nie zamykają.

- Opakowania żywności mogą blokować drzwi. >>> Przesuń przedmioty blokujące drzwi.
- Produkt nie stoi całkowicie pionowo na ziemi. >>> Wyreguluj nóżki, aby zrównoważyć produkt.
- Podłoże nie jest poziome lub wytrzymałe. >>> Upewnij się, że podłoże jest poziome i wystarczająco wytrzymałe oraz uniesie produkt.

Zaciął się pojemnik na warzywa.

- Żywność może się stykać z górną częścią szuflady. >>> Zmień ułożenie żywności w szufladzie.

Jeśli powierzchnia produktu jest gorąca.

- Podczas pracy produktu obszar między drzwiczkami, panele boczne i tylny ruszt mogą osiągać wysoką temperaturę. Jest to normalne zjawisko i nie oznacza konieczności dokonywania naprawy!



OSTRZEŻENIE: Jeśli problem nie zniknie po wykonaniu instrukcji podanych w tym rozdziale, skontaktuj się ze sprzedawcą lub autoryzowanym serwisem. Nie próbuj naprawiać produktu.

Gwarancja jakości

Twój produkt marki BEKO posiada gwarancję jakości udzieloną przez Beko S.A z siedzibą w Warszawie ul. Puławska 366, 02-819 Warszawa (dalej Gwarant). Gwarancja jakości udzielana jest wyłącznie na produkty marki BEKO wprowadzane do obrotu na terytorium Rzeczypospolitej Polskiej przez Gwaranta. Termin gwarancji wynosi 24 miesiące od daty zakupu produktu. Oświadczenie gwarancyjne określające warunki gwarancji znajdziesz na stronie internetowej www.beko.pl w sekcji serwis.

Warunkiem wykonywania uprawnień z gwarancji jest przedstawienie dowodu zakupu produktu lub zarejestrowanie produktu na stronie www.beko.pl w sekcji serwis .

Zarejestruj swój produkt.

Załącz konto oraz zarejestruj teraz swój produkt marki BEKO objęty gwarancją na naszej stronie internetowej www.beko.pl w sekcji serwis. Dzięki temu nie będziesz musiał się martwić w sytuacji gdy zgubisz dowód zakupu. Ponadto będziesz miał możliwość otrzymania oświadczenia gwarancyjnego w postaci „cyfrowej karty gwarancyjnej”.

Obsługa klienta – infolinia 22 250 14 14

W celu zgłoszenia reklamacji lub usterki produktu marki BEKO prosimy o kontakt telefoniczny z infolinią . Nasi konsultanci pomogą ci rozwiązać problem lub skierują do właściwego serwisu BEKO.

Infolinia czynna jest 7 dni w tygodniu od 8.00 do 20:00.

* Koszt połączenia jak za połączenie lokalne (z telefonu stacjonarnego) lub według stawek operatora sieci komórkowej.



Podpis i pieczęć instalatora (z numerem uprawnienia) w przypadku montażu urządzeń gazowych lub płyt i piekarników elektrycznych

Aby otrzymać więcej informacji dotyczących serwisu BEKO np. gdzie kupić części zamienne lub akcesoria należy odwiedzić stronę internetową www.beko.pl i wybrać zakładkę serwis.

ZASTRZEŻENIE/OSTRZEŻENIE

Niektóre (proste) awarie mogą być naprawione przez użytkownika końcowego bez obawy przed niebezpieczeństwem lub wynikającym z tego niebezpiecznego użytkownika, pod warunkiem, że naprawy zostaną wykonane w określonych granicach i zgodnie z następującymi instrukcjami (patrz rozdział „Samodzielna naprawa”).

Dlatego, o ile nie określono inaczej w rozdziale "Samodzielna naprawa", naprawy powinny być zlecane do profesjonalnych warsztatów w celu uniknięcia problemów związanych z bezpieczeństwem. Zarejestrowany profesjonalny podmiot zajmujący się naprawami to profesjonalny warsztat, któremu producent przyznał dostęp do instrukcji i wykazu części zamiennych produktu zgodnie z metodami opisanymi w aktach ustawodawczych zgodnie z dyrektywą 2009/125/WE.

Jednak tylko przedstawiciel serwisu (tj. autoryzowane profesjonalne warsztaty), z którym można skontaktować się pod numerem telefonu podanym w instrukcji obsługi/karcie gwarancyjnej lub za pośrednictwem autoryzowanego sprzedawcy, może świadczyć usługi na warunkach gwarancji. W związku z tym należy pamiętać, że naprawy wykonywane przez profesjonalne warsztaty (nieautoryzowane przez Beko) powodują utratę gwarancji.

Samodzielna naprawa

Użytkownik końcowy może samodzielnie naprawić następujące części zamienne: klamki, zawiasy drzwi, tace, kosze i uszczelki drzwi (zaktualizowana lista jest również dostępna na support.beko.com od 1 marca 2021).

Ponadto, aby zapewnić bezpieczeństwo produktu i zapobiec ryzyku poważnych obrażeń, samodzielną naprawę należy wykonać zgodnie ze wskazówkami zawartymi w instrukcji obsługi w rozdziale "Samodzielna naprawa" lub dostępnymi w support.beko.com Dla własnego bezpieczeństwa, przed samodzielną naprawą, odłącz urządzenie od zasilania.

Naprawy i próby naprawy dokonywane przez użytkowników końcowych w przypadku części niewymienionych na liście i/lub nieprzestrzeganie wskazówek zawartych w rozdziale „Samodzielna naprawa” lub dostępnych w support.beko.com, mogą stanowić zagrożenie, którego nie można przypisać do Beko, oraz spowodują utratę gwarancji.

W związku z tym zdecydowanie zaleca się, aby użytkownicy końcowi powstrzymali się od podejmowania prób wykonywania napraw spoza wymienionego wykazu części zamiennych, kontaktując się w takich przypadkach z autoryzowanymi warsztatami lub profesjonalnymi warsztatami. Samodzielne próby naprawy mogą stwarzać zagrożenie i uszkodzić urządzenie, a następnie spowodować pożar, powódź, porażenie prądem i poważne obrażenia ciała.

Na przykład, ale nie tylko, następujące naprawy muszą zostać zlecone w autoryzowanych warsztatach lub zarejestrowanych profesjonalnych warsztatach: sprężarka, obwód chłodzenia, płyta główna, płyta falownika, tablica wyświetlacza itp.

Producent/sprzedawca nie ponosi odpowiedzialności w przypadku gdy użytkownik nie stosuje się do zaleceń.

Dostępność części zamiennych do zakupionej lodówkę wynosi 10 lat. Przez ten czas dostępne będą oryginalne części zamienne do prawidłowej eksploatacji lodówkę.

Minimalny okres gwarancji na zakupioną lodówkę wynosi 24 miesiące.

Ten produkt jest wyposażony w źródło światła o klasie energetycznej "G". Źródło światła w tym produkcie może być wymieniane wyłącznie przez profesjonalnych serwisantów.

beko

Réfrigérateur

Manuel d'utilisation

Frigorífico

Manual do Utilizador

Refrigerador

Manual del usuari

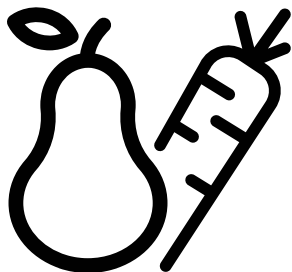

GN1406231XBN



FR/PT/ES

58 4402 0000/A0-2/7-FR-PT-ES



PAPIER ENTÈREMENT
RECYCLE ET RECYCLABLE

Veillez d'abord lire ce manuel d'utilisation !

Chère cliente, cher client,

Nous espérons que votre produit, qui a été fabriqué dans des usines modernes et vérifié au terme des procédures de contrôle de qualité les plus méticuleuses, vous aidera efficacement.

Le présent manuel vous permettra d'utiliser votre appareil rapidement et en toute sécurité.

- Veillez à lire les instructions de sécurité.
- Gardez le manuel dans un endroit facilement accessible, car vous pourriez en avoir besoin plus tard.
- Lisez également la documentation fournie avec le produit.
- Le fabricant se réserve le droit d'effectuer des modifications sur l'appareil.



N'oubliez pas que ce manuel d'utilisation s'applique aussi à plusieurs autres modèles d'appareils.

Explication des symboles



Les symboles suivants sont utilisés dans ce manuel d'utilisation :

	Informations importantes ou astuces utiles.
	Risque de blessure et de dommages matériels.
	Risque d'électrocution.
	Les matériaux d'emballage de cet appareil sont fabriqués à partir de matériaux recyclables, conformément à nos réglementations nationales en matière d'environnement.

INFORMATION

 **ENERG**  

SUPPLIER'S NAME MODEL IDENTIFIER (*)

Vous pouvez accéder aux informations relatives au modèle telles que sauvegardées dans la base de données des produits en entrant le site internet suivant et en recherchant l'identifiant de votre modèle (*) qui se trouve sur la vignette énergie

<https://eprel.ec.europa.eu/>



PAPIER ENTièrement
RECYCLÉ ET RECYCLABLE

Table des matières

1. Consignes de sécurité	3	5 Fonctionnement de l'appareil	15
2 Votre réfrigérateur	8	5.1 Ecran en façade	15
2 Votre réfrigérateur*	9	5.2 Ecran en façade	20
3 Installation	10	5.3 Congélation des aliments frais	23
3.1 Emplacement approprié pour l'installation	10	5.4 Recommandations relatives à la conservation des aliments congelés.	23
3.2 Installation des cales en plastique	10	5.5 Informations concernant la congélation	23
3.3. *Réglage des pieds	11	5.6 Disposition des aliments	24
3.4. Branchement électrique	12	5.7 Avertissement - Porte ouverte	24
4 Préparation	13	5.8 Eclairage LED	24
4.1 Mesures d'économie d'énergie	13	5.9 Bac à légumes	25
4.2 Recommandations relatives au compartiment des aliments frais	13	5.10 Bac à humidité contrôlée. (EverFresh+).	25
4.3 Première utilisation	14	5.11 Casier à œufs	25
		5.12 Section centrale modulable	25
		5.13 Compartiment Multizone	25
		5.14 Lumière bleue/HarvestFresh	26
		5.15 Filtre anti-odeurs	26
		5.16 Compartiment cave à vin*	27
		5.17 Utilisation du distributeur d'eau interne et du distributeur d'eau à la porte	28
		5.18 Distribution d'eau	28
		5.19 Utilisation du distributeur d'eau	29
		5.20 Distributeur de glaçons	29
		5.21 Distributeur et récipient de conservation de glaçons	30
		6 Entretien et nettoyage	31
		7 Dépannage	32

1. Consignes de sécurité

- Cette section contient des consignes de sécurité qui vous aideront à vous protéger contre les risques de dommages corporels ou matériels.
- Notre société n'est pas responsable des dommages qui peuvent survenir lorsque ces instructions ne sont pas suivies.

 Les opérations d'installation et de réparation sont toujours effectuées par le fabricant, un agent de service agréé ou une personne qualifiée désignée par l'importateur.

 N'utilisez que des pièces et accessoires d'origine.

 Les pièces de rechange d'origine seront fournies pendant 10 ans, à compter de la date d'achat du produit.

 Ne pas réparer ou remplacer une partie du produit, sauf si cela est expressément spécifié dans le manuel d'utilisation.

 N'apportez aucune modification technique au produit.

1.1 Utilisation prévue

- Le présent produit ne peut être utilisé à des fins commerciales et ne doit pas être utilisé hors de son usage prévu.

Le présent produit est destiné à être utilisé dans les maisons et les lieux intérieurs.

Par exemple :

- Cuisines du personnel dans les magasins, bureaux et autres environnements de travail,

- Exploitations agricoles,
- Zones utilisées par les clients dans les hôtels, motels et autres types d'hébergement,
- Hôtels de type lit & petit déjeuner, pensionnats,
- Applications telles que la restauration et la vente au détail.

Il faut éviter d'utiliser ce produit à l'extérieur avec ou sans tente au-dessus, par exemple sur les bateaux, les balcons ou les terrasses. Il ne faut pas exposer le produit à la pluie, à la neige, au soleil ou au vent.

Le risque d'incendie est bien présent !

1.2 - Sécurité des enfants, des personnes vulnérables et des animaux domestiques

- Cet appareil peut être utilisé par des enfants âgés d'au moins 8 ans et par des personnes ayant des capacités physiques, sensorielles ou mentales réduites ou dénuées d'expérience ou de connaissance, s'ils (si elles) sont correctement surveillé(es) ou si des instructions relatives à l'utilisation de l'appareil en toute sécurité leur ont été données et si les risques encourus ont été appréhendés. Les enfants ne doivent pas jouer avec l'appareil. Le nettoyage et l'entretien par l'utilisateur doivent pas être effectués par des enfants sans surveillance.
- Les produits électriques sont dangereux pour les enfants et les animaux domestiques. Les enfants et les animaux ne doivent pas jouer avec, grimper ou entrer dans le produit.
- Le nettoyage et l'entretien des utilisateurs sont interdits aux enfants, sauf s'ils sont surveillés par quelqu'un.
- Gardez les matériaux d'emballage hors de portée des enfants. Le risque de blessure et d'étouffement est bien présent !
- Avant de se débarrasser du produit ancien ou obsolète :

1. Débranchez le produit en le saisissant par la fiche.

2. Coupez le câble d'alimentation et retirez-le de l'appareil avec sa fiche

Instructions importantes en matière de sécurité et d'environnement

3. Ne retirez pas les étagères ou les tiroirs afin qu'il soit plus difficile pour les enfants d'entrer dans le produit.

4. Enlever les portes.

5. Gardez le produit de manière à ce qu'il ne bascule pas.

6. Ne laissez pas les enfants jouer avec l'ancien produit.

- Ne jetez jamais le produit au feu pour l'éliminer. Cela pourrait entraîner une explosion !
- S'il y a un verrou sur la porte du produit, la clé doit être gardée hors de la portée des enfants.

1.3 - Sécurité électrique

- Le produit doit être débranché pendant les procédures d'installation, d'entretien, de nettoyage, de réparation et de déplacement.
- Si le câble d'alimentation est endommagé, il doit être remplacé par une personne qualifiée désignée par le fabricant, l'agent de service autorisé ou l'importateur afin d'éviter tout danger potentiel.
- Ne comprimez pas le câble d'alimentation sous ou derrière le produit. Ne placez pas d'objets lourds sur le câble d'alimentation. Le câble d'alimentation ne doit pas être trop plié, pincé ou entrer en contact avec une source de chaleur.
- N'utilisez pas de rallonges, de multiprises ou d'adaptateurs pour faire fonctionner le produit.
- Les multiprises ou les sources d'alimentation portables peuvent surchauffer et provoquer un incendie. Par conséquent, ne gardez aucune prise multiple derrière ou près du produit.
- La prise doit être facilement accessible. En cas d'impossibilité, l'installation électrique à laquelle le produit est connecté doit comporter un dispositif (tel qu'un fusible, un interrupteur, un disjoncteur, etc.) conforme à la réglementation électrique et qui déconnecte tous les pôles du réseau.
- Il ne faut pas toucher la prise de courant avec les mains mouillées.
- Retirez la fiche de la prise en saisissant la fiche et non le câble.

1.4 - Sécurité des transports

- Le produit est lourd ; ne le déplacez pas seul.
- Ne tenez pas sa porte lorsque vous déplacez le produit.
- Assurez-vous de ne pas endommager le système de refroidissement ou la tuyauterie pendant le transport. Si la tuyauterie est endommagée, n'utilisez pas le produit et appelez l'agent de service agréé.

1.5 - Sécurité d'installation

- Adressez-vous à l'agent de service agréé pour l'installation du produit. Pour que le produit soit prêt à l'emploi, vérifiez les informations contenues dans le manuel de l'utilisateur pour vous assurer que les installations d'électricité et d'eau sont adaptées. En cas contraire, appelez un électricien et un plombier qualifiés pour prendre les dispositions nécessaires. Dans le cas contraire, il y a risque de choc électrique, d'incendie, de problèmes avec le produit ou de blessures !
- Avant de procéder à l'installation, vérifiez si le produit présente des défauts. Si le produit est endommagé, ne le faites pas installer.
- Déposez le produit sur une surface propre, plane et solide et équilibrez-le à l'aide de pieds réglables. Dans le cas contraire, le produit peut se renverser et provoquer des blessures.
- Il faut que le lieu d'installation soit sec et bien ventilé. Il ne faut pas placer de tapis, de moquettes ou de couvertures similaires sous le produit. Le manque de ventilation fait courir un risque d'incendie !
- Il ne faut pas couvrir ou bloquer les ouvertures de ventilation. Dans le cas contraire, la consommation d'énergie augmente et votre produit risque d'être endommagé.
- Il ne faut pas que le produit soit connecté à des systèmes d'alimentation tels que les alimentations solaires. Dans le cas contraire, votre produit risque d'être endommagé par des changements de tension soudains !

Instructions importantes en matière de sécurité et d'environnement

- Plus un réfrigérateur contient de réfrigérant, plus l'emplacement d'installation doit être grand. Si le lieu d'installation est trop petit, un mélange inflammable de réfrigérant et d'air s'accumulera en cas de fuite de réfrigérant dans le système de refroidissement. L'espace requis pour chaque 8 gr de réfrigérant est de 1 m³ minimum. La quantité de réfrigérant dans votre produit est indiquée sur l'étiquette de type.
- Il ne faut pas installer le produit dans des endroits exposés à la lumière directe du soleil et il faut le tenir éloigné des sources de chaleur telles que les plaques de cuisson, les radiateurs, etc.

S'il est inévitable d'installer le produit à proximité d'une source de chaleur, une plaque isolante appropriée doit être utilisée entre les deux et les distances minimales suivantes doivent être respectées par rapport à la source de chaleur :

- Distance minimale de 30 cm des sources de chaleur telles que les plaques de cuisson, les fours, les appareils de chauffage ou les poêles,
- Minimum 5 cm des fours électriques.
- La classe de protection de votre produit est de type I. Branchez le produit dans une prise de terre conforme aux valeurs de tension, de courant et de fréquence indiquées sur la plaque signalétique du produit. La prise doit être équipée d'un disjoncteur de 10 A - 16 A. Notre société n'est pas responsable des dommages qui pourraient survenir lorsque le produit est utilisé sans mise à la terre et sans connexion électrique conformément aux réglementations locales et nationales.
- Le produit ne doit pas être branché pendant l'installation. Dans le cas contraire, il y a risque de choc électrique et de blessure !
- Il ne faut pas brancher le produit dans des prises qui sont desserrées, disloquées, cassées, sales, grasses ou qui risquent d'entrer en contact avec de l'eau.
- Faites passer le câble d'alimentation et les tuyaux (le cas échéant) du produit de manière à ce qu'ils ne risquent pas de trébucher.
- L'exposition des pièces sous tension ou du câble d'alimentation à l'humidité peut provoquer un court-circuit. Par conséquent, n'installez pas le produit dans des endroits tels que les garages

ou les buanderies où l'humidité est élevée ou l'eau peut éclabousser. Si le réfrigérateur est mouillé par de l'eau, débranchez-le et appelez l'agent de service agréé.

- Ne connectez jamais votre réfrigérateur à des appareils à économie d'énergie. Ces systèmes sont nocifs pour votre produit.



1.6- Sécurité opérationnelle

- Il ne faut jamais utiliser de solvants chimiques sur le produit. Cela pourrait entraîner une explosion !
- Au cas où le produit fonctionnerait mal, débranchez-le et ne le faites pas fonctionner tant qu'il n'a pas été réparé par le service après-vente agréé. Il y a un risque de choc électrique !
- Il ne faut pas placer de sources de flamme (bougies allumées, cigarettes, etc.) sur ou à proximité du produit.
- Ne montez pas sur le produit. Le risque de tomber et de se blesser est bien présent !
- Il ne faut pas endommager les tuyaux du système de refroidissement avec des objets pointus ou pénétrants. Le fluide frigorigène qui peut sortir lorsque les tuyaux, les extensions de tuyaux ou les revêtements de surface sont percés provoque des irritations de la peau et des lésions oculaires.
- Il ne faut pas placer ou utiliser d'appareils électriques à l'intérieur du réfrigérateur/ congélateur profond, sauf si le fabricant le recommande.
- Veillez à ne pas vous coincer les mains ou toute autre partie de votre corps dans les pièces mobiles à l'intérieur du réfrigérateur. Faites attention à ne pas serrer vos doigts entre la porte et le réfrigérateur. Soyez prudent lorsque vous ouvrez et fermez la porte, surtout s'il y a des enfants autour.
- Ne mangez jamais de crème glacée, de glaçons ou d'aliments surgelés juste après les avoir sortis du réfrigérateur. Le risque d'engelures est bien présent !
- Il faut éviter de toucher les parois intérieures ou les parties métalliques du congélateur

Instructions importantes en matière de sécurité et d'environnement

ou les aliments qui y sont stockés lorsque vous avez les mains mouillées. Le risque d'engelures est bien présent !

- Il ne faut pas placer dans le compartiment congélateur des boîtes ou des bouteilles contenant des boissons gazeuses ou des liquides congelables. Les boîtes et les bouteilles peuvent éclater. Le risque de blessures et de dommages matériels est bien présent !
- Il ne faut pas placer ou utiliser de sprays inflammables, de matériaux inflammables, de glace sèche, de substances chimiques ou de matériaux thermosensibles similaires à proximité du réfrigérateur. Le risque d'incendie et d'explosion est bien présent !
- Il ne faut pas stocker dans votre produit des matières explosives qui contiennent des matières inflammables, comme les bombes aérosols.
- Il ne faut pas placer des récipients remplis de liquide sur le produit. Les éclaboussures d'eau sur une partie électrique peuvent provoquer un choc électrique ou un risque d'incendie.
- Ce produit n'est pas destiné à conserver des médicaments, du plasma sanguin, des préparations de laboratoire ou des substances et produits médicaux similaires soumis à la directive sur les produits médicaux.
- Le fait d'utiliser le produit contre sa destination peut entraîner la détérioration ou l'altération des produits stockés à l'intérieur de celui-ci.
- Il faut éviter de regarder cette lumière avec des outils optiques car votre réfrigérateur est équipé d'une lumière bleue. Il ne faut pas fixer directement la lampe LED UV pendant une longue période. La lumière ultraviolette peut provoquer une fatigue oculaire.
- Il ne faut pas surcharger le produit. Des objets dans le réfrigérateur peuvent tomber lorsque la porte est ouverte, provoquant des blessures ou des dommages. Des problèmes similaires peuvent survenir si un objet est placé sur le produit.
- Afin d'éviter les blessures, assurez-vous d'avoir nettoyé toute la glace et l'eau qui ont pu tomber ou éclabousser le sol.
- Changez la position des étagères / porte-bouteilles sur la porte de votre réfrigérateur uniquement lorsqu'ils sont vides. Le risque de blessure est bien présent !
- Il ne faut pas placer d'objets qui peuvent tomber ou basculer sur le produit. Ces objets peuvent tomber lors de l'ouverture de la porte et provoquer des blessures et / ou des dommages matériels.
- Il ne faut pas frapper ou exercer une force excessive sur les surfaces vitrées. Le verre brisé peut provoquer des blessures et / ou des dommages matériels.
- Le système de refroidissement de votre produit contient du réfrigérant R600a : Le type de réfrigérant utilisé dans le produit est indiqué sur l'étiquette type. Ce réfrigérant est inflammable. Par conséquent, faites attention à ne pas endommager le système de refroidissement ou la tuyauterie pendant l'utilisation du produit. Si la tuyauterie est endommagée :
 - Il ne faut pas toucher le produit ni le câble d'alimentation,
 - Tenez à l'écart les sources potentielles d'incendie qui pourraient provoquer un incendie du produit.
 - Aérez la zone où se trouve le produit. Il ne faut pas utiliser de ventilateurs.
 - Appelez l'agent de service autorisé.
- Si le produit est endommagé et que vous voyez une fuite de réfrigérant, veuillez vous éloigner du réfrigérant. Le réfrigérant peut provoquer des gelures en cas de contact avec la peau.

Pour les produits avec distributeur d'eau / machine à glaçons

- N'utilisez que de l'eau potable. Il ne faut pas remplir le réservoir d'eau avec des liquides - tels que des jus de fruits, du lait, des boissons gazeuses ou des boissons alcoolisées - qui ne conviennent pas à l'utilisation dans le distributeur d'eau.
- Le risque pour la santé et la sécurité est bien présent !
- Il ne faut pas laisser les enfants jouer avec le distributeur d'eau ou la machine à glace (Icematic) afin d'éviter les accidents ou les blessures.
- Il ne faut pas insérer les doigts ou d'autres objets dans le trou du distributeur d'eau, le canal d'eau ou le récipient de la machine à glace. Le risque de blessure ou de dommage matériel est bien présent !

1.7- Sécurité de maintenance et de nettoyage

- Il ne faut pas tirer sur la poignée de la porte si vous devez déplacer le produit pour le nettoyer. En cas de force excessive exercée sur la poignée, celle-ci peut se briser et causer des blessures.
- Il ne faut pas vaporiser ou verser de l'eau sur ou à l'intérieur du produit pour le nettoyer. Le risque d'incendie et de choc électrique est bien présent !
- Il ne faut pas utiliser d'outils tranchants ou abrasifs pour nettoyer le produit. Il ne faut pas utiliser de produits d'entretien ménager, de détergent, de gaz, d'essence, de diluant, d'alcool, de vernis, etc.

- Utilisez uniquement des produits de nettoyage et d'entretien à l'intérieur du produit qui ne sont pas nocifs pour les aliments.
- Il ne faut jamais utiliser de la vapeur ou des nettoyeurs à vapeur pour nettoyer ou décongeler le produit. La vapeur entre en contact avec les pièces sous tension de votre réfrigérateur, provoquant un court-circuit ou un choc électrique !
- Assurez-vous qu'aucune eau ne pénètre dans les circuits électroniques ou les éléments d'éclairage du produit.
- Utilisez un chiffon propre et sec pour essuyer les matières étrangères ou la poussière sur les broches de la fiche. Il ne faut pas utiliser un chiffon humide ou mouillé pour nettoyer la prise. Le risque d'incendie et de choc électrique est bien présent !

1.8- HomeWhiz

- Quand vous faites fonctionner votre produit par l'application HomeWhiz, il vous faut respecter les avertissements de sécurité même lorsque vous vous éloignez du produit. Vous devez également suivre les avertissements de l'application.

1.9- Éclairage

- Appelez le service autorisé lorsqu'il est nécessaire de remplacer la LED / ampoule utilisée pour l'éclairage.

2 Votre réfrigérateur

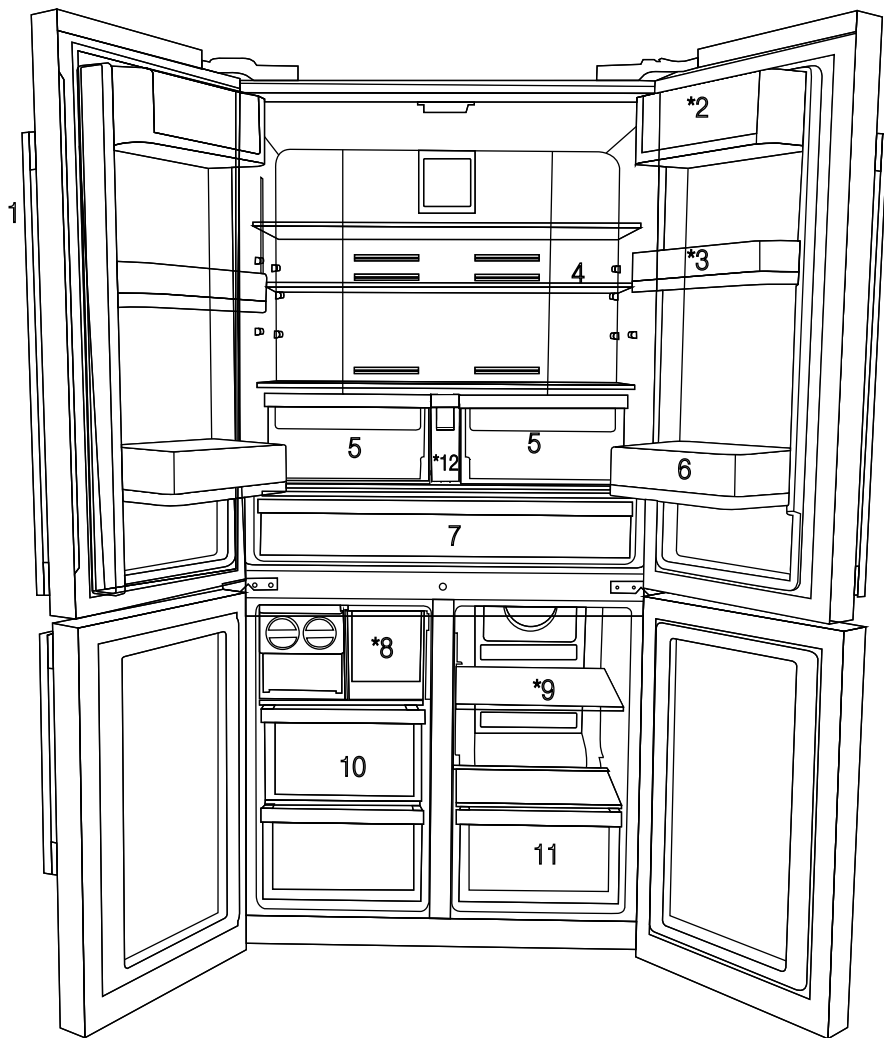

- 1- Ecran de contrôle
- 2- Balconnet pour bac à oeufs
- 3- Balconnet ajustable de 70 mm
- 4- Clayette en verre du compartiment réfrigérateur
- 5- Bac à légumes du compartiment réfrigérateur
- 6- Balconnet grande capacité
- 7- Compartiment Zone fraîcheur
- 8- Twist ice maker
- 9- Tiroirs du compartiment multizone
- 10- Tiroirs du compartiment congélateur
- 11- Tiroir du compartiment multizone
- 12- Réservoir d'eau

***EN OPTION**



Les illustrations présentées dans ce manuel d'utilisation sont schématiques et peuvent ne pas correspondre exactement à votre produit. Si les pièces accessoires ne sont pas fournies avec l'appareil que vous avez acheté, elles conviennent pour d'autres modèles.

2 Votre réfrigérateur*

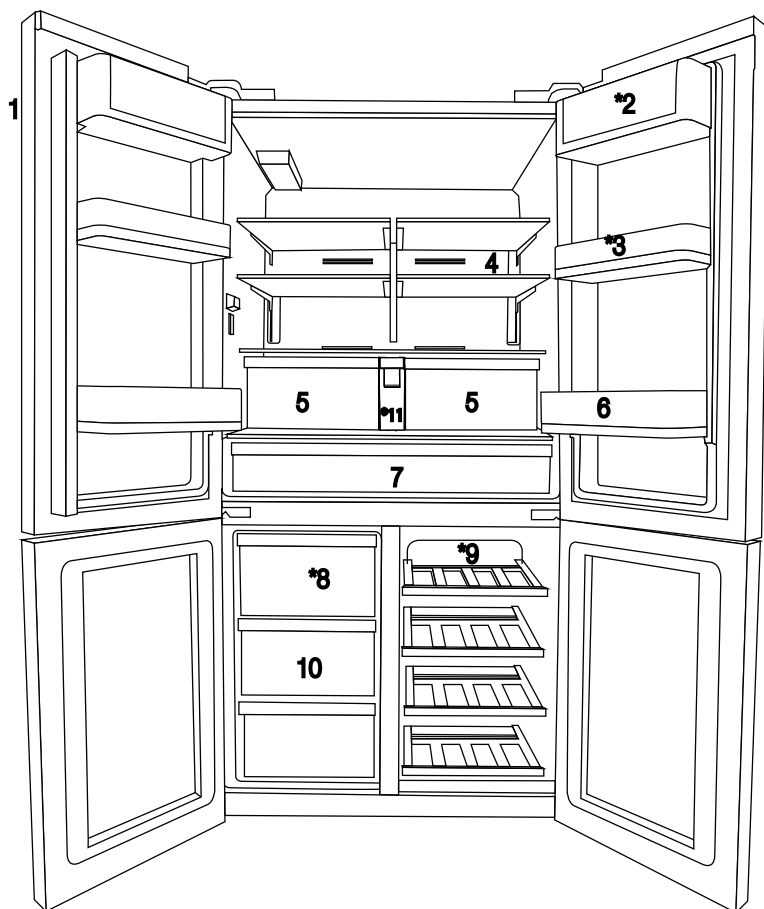

- 1- Ecran de contrôle
 - 2- Balconnet pour bac à oeufs
 - 3- Balconnet ajustable de 70 mm
 - 4- Clayette en verre du compartiment réfrigérateur
 - 5- Bac à légumes du compartiment réfrigérateur
 - 6- Balconnet grande capacité
 - 7- Compartiment Zone fraîcheur
 - 8- Tiroir de la fabrique automatique de glaçons
 - 9- Clayette en bois du compartiment cave à vin
 - 10- Tiroirs du compartiment congélateur
 - 11- Réservoir d'eau
- *EN OPTION**



*Les illustrations présentées dans ce manuel d'utilisation sont schématiques et peuvent ne pas correspondre exactement à votre produit. Si les pièces accessoires ne sont pas fournies avec l'appareil que vous avez acheté, elles conviennent pour d'autres modèles.

3 Installation

3.1 Emplacement approprié pour l'installation

Contactez un service autorisé pour installer l'appareil. Avant l'utilisation de l'appareil, consultez les informations contenues dans le manuel d'utilisation et assurez-vous que l'installation électrique et l'installation d'eau sont appropriées. Si tel n'est pas le cas, appelez un électricien ou un technicien qualifié afin qu'il effectue les réglages nécessaires.

	AVERTISSEMENT : Le fabricant ne saurait être tenu responsable de tout dommage résultant de la prise en charge de ces procédures par des personnes non autorisées.
	AVERTISSEMENT : Ne branchez pas l'appareil pendant son installation. Sinon, cela pourrait entraîner la mort ou une blessure grave !
	AVERTISSEMENT : Si la porte d'entrée de la pièce où sera installé le réfrigérateur n'est pas assez large pour l'y introduire, retirez la porte et faites passer l'appareil latéralement ; s'il n'entre pas, contactez le service agréé.

- Posez le réfrigérateur sur un sol de surface nivelée afin que le produit soit stable.
- Installez l'appareil à 30 cm minimum des sources de chaleur telles que les plaques de cuisson, les faisceaux de chauffe et les réchauds, et à 5 cm minimum des fours électriques.
- L'appareil ne doit pas être exposé à la lumière directe du soleil ou placé dans un endroit humide.
- Votre produit nécessite une circulation d'air adéquate pour pouvoir fonctionner efficacement. S'il est placé dans une alcôve, n'oubliez pas de laisser un espace d'au moins 5 cm entre l'appareil, le plafond, la paroi arrière et les parois latérales.
- S'il est placé dans une alcôve, n'oubliez pas de laisser un espace d'au moins 5 cm entre l'appareil, le plafond, la paroi arrière et les

parois latérales. Vérifiez que l'élément de protection d'espace de la façade arrière est présent à son emplacement (au cas où il est fourni avec l'appareil). Si l'élément n'est pas disponible, perdu ou tombé, positionnez l'appareil de manière à laisser un espace d'au moins 5 cm entre la surface arrière de l'appareil et les murs de la pièce. L'espace prévu à l'arrière est important pour le fonctionnement efficace de l'appareil.

- N'installez pas le produit dans des endroits où la température est inférieure à -5 °C.

3.2 Installation des cales en plastique

Les cales en plastique fournies à la livraison permettent de créer une distance afin que l'air circule entre l'appareil et le mur arrière.

1. Pour installer les cales, retirez les vis du réfrigérateur et utilisez celles fournies avec les cales.

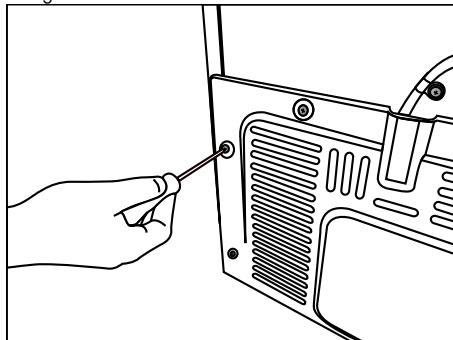

2. Insérez les 2 cales en plastique sur le couvercle de la ventilation arrière, tel qu'illustré dans la figure suivante.

Installation

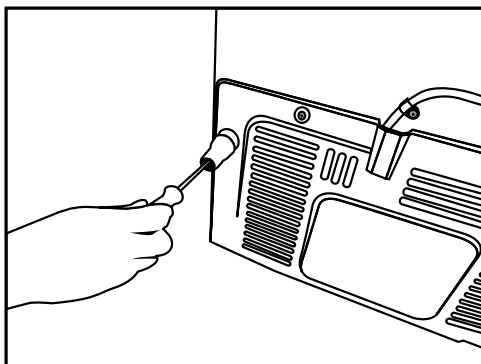

- Fixez la charnière supérieure à l'aide de 3 vis
- Fixez ensuite les caches après l'installation des supports
- Serrez alors les caches à l'aide de 2 vis.

3.3. *Réglage des pieds

Si après l'installation l'appareil est en déséquilibre, ajustez les pieds avant en les tournant vers la droite ou vers la gauche.

* Si votre appareil ne possède pas de compartiment à vin ou de porte en verre, alors ses supports sont fixes et non réglables.

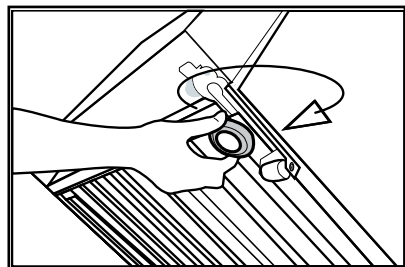
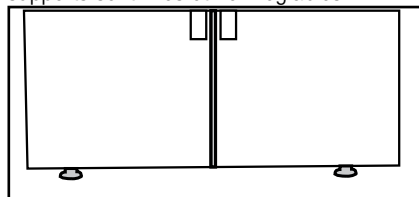
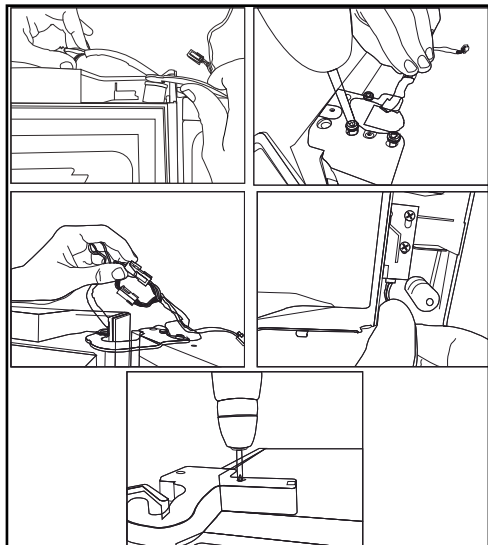

Pour le réglage vertical des portes,

Desserrez l'écrou de fixation situé dans la partie inférieure.

Tournez l'écrou de réglage en fonction de la position de la porte (sens horaire ou antihoraire). Serrez l'écrou de fixation pour maintenir la position.

Pour le réglage horizontal des portes,

Desserrez l'écrou de fixation situé dans la partie supérieure.

Tournez l'écrou de réglage latéral en fonction de la position de la porte (sens horaire ou antihoraire). Serrez l'écrou de fixation situé dans la partie supérieure pour maintenir la position.

Installation

3.4. Branchement électrique



AVERTISSEMENT : Ne réalisez pas de branchements en utilisant des rallonges ou des multiprises.



AVERTISSEMENT : Les câbles d'alimentation endommagés doivent être remplacés par des prestataires de services agréés.



Si deux réfrigérateurs sont installés côte à côte, laissez une distance minimale de 4 cm entre les deux.

- Nous ne sommes en aucun cas responsables de tout dommage lié à l'utilisation de l'appareil avec une mise à la terre et un branchement électrique non conformes à la réglementation locale.
- La fiche du câble d'alimentation doit être facilement accessible après l'installation.
- N'utilisez pas des rallonges ou des fiches multiples sans câble d'extension entre la prise murale et le réfrigérateur.

4 Préparation

4.1 Mesures d'économie d'énergie



Il est dangereux de brancher votre réfrigérateur aux systèmes électriques d'économie d'énergie, car ils pourraient l'endommager.

- Pour un appareil amovible, 'cet appareil de réfrigération n'est pas conçu pour être utilisé comme un appareil à encastrer'.
- Ne laissez pas les portes du réfrigérateur ouvertes pendant une durée prolongée.
- N'introduisez pas de denrées ou de boissons chaudes dans le réfrigérateur.
- Ne surchargez pas le réfrigérateur. La capacité de refroidissement diminue lorsque la circulation de l'air à l'intérieur du réfrigérateur est entravée.
- Ne placez pas le réfrigérateur à des endroits exposés à la lumière directe du soleil. Installez l'appareil à 30 cm minimum des sources de chaleur telles que les plaques de cuisson, les fours, les faisceaux de chauffeuse et les réchauds, et à 5 cm minimum des fours électriques.
- Veillez à conserver les aliments se trouvant dans le réfrigérateur dans des récipients fermés.
- Pour conserver le maximum d'aliments dans le compartiment congélateur de votre réfrigérateur, enlevez l'étagère supérieure et placez-la au-dessus de la clayette en verre. La consommation en énergie prévue pour votre réfrigérateur a été déterminée après retrait du bac à glaçons et les tiroirs supérieurs afin de permettre un chargement maximum. Il est fortement recommandé d'utiliser les tiroirs inférieurs des compartiments congélateur et multizone lors du chargement.

- Comme l'air chaud et humide ne pénètre pas directement dans votre produit lorsque les portes ne sont pas ouvertes, votre produit optimisera son fonctionnement en fonction des conditions pour protéger vos aliments. Les fonctions et les composants tels que le compresseur, le ventilateur, le chauffage, le dégivrage, l'éclairage, l'affichage, etc. fonctionneront en fonction des besoins pour consommer un minimum d'énergie dans de telles circonstances.
- La circulation d'air ne doit pas être bloquée par les aliments placés devant le ventilateur du compartiment multizone. Laissez un espace minimum de 5 cm devant la grille de protection du ventilateur, lors du chargement des aliments.
- La décongélation des aliments congelés dans le compartiment réfrigérateur permet de faire des économies d'énergie et de préserver la qualité des aliments.



La température ambiante de la pièce dans laquelle vous installez le réfrigérateur doit être au minimum de 10 °C / 50 °F. Pour des raisons d'efficacité, il n'est pas recommandé de faire fonctionner votre réfrigérateur dans des conditions plus froides.



Nettoyez soigneusement l'intérieur du réfrigérateur.



Si deux réfrigérateurs sont installés côte à côte, laissez une distance minimale de 4 cm entre les deux.

4.2 Recommandations relatives au compartiment des aliments frais

- Assurez-vous que les aliments ne touchent pas le capteur de température dans le compartiment des produits frais. Pour que le compartiment des produits frais conserve sa température idéale, le capteur ne doit pas être encombré par des aliments.
- Évitez d'introduire les aliments chauds ou les boissons chaudes dans le réfrigérateur.

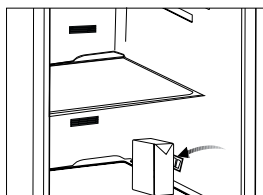
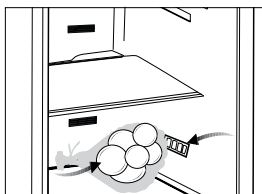

4.3 Première utilisation

Avant d'utiliser cet appareil, rassurez-vous que toutes les préparations sont effectuées conformément aux instructions contenues dans les chapitres « Instructions importantes en matière de sécurité et d'environnement » et « Installation ».

- Nettoyez l'intérieur du réfrigérateur comme indiqué dans la section « Entretien et nettoyage ». Avant de démarrer le réfrigérateur, assurez-vous que l'intérieur est sec.
- Branchez le réfrigérateur à une prise de terre. L'éclairage intérieur s'active lorsque vous ouvrez la porte du réfrigérateur.
- Faites fonctionner le réfrigérateur pendant 6 heures sans y introduire d'aliments et n'ouvrez pas la porte à moins que ce soit nécessaire.



Vous entendrez un bruit au démarrage du compresseur. Les liquides et les gaz intégrés au système du réfrigérateur peuvent également faire du bruit, même lorsque le compresseur n'est pas en marche. Ceci est tout à fait normal.



Les extrémités avant du réfrigérateur peuvent chauffer. C'est normal. Ces zones doivent en principe être chaudes pour éviter tout risque de condensation.

5 Fonctionnement de l'appareil

5.1 Ecran en façade

L'écran de contrôle à commandes tactiles vous permet de régler la température et de contrôler les autres fonctions liées au réfrigérateur sans ouvrir la porte de l'appareil. Appuyez simplement sur le bouton approprié pour régler des fonctions.

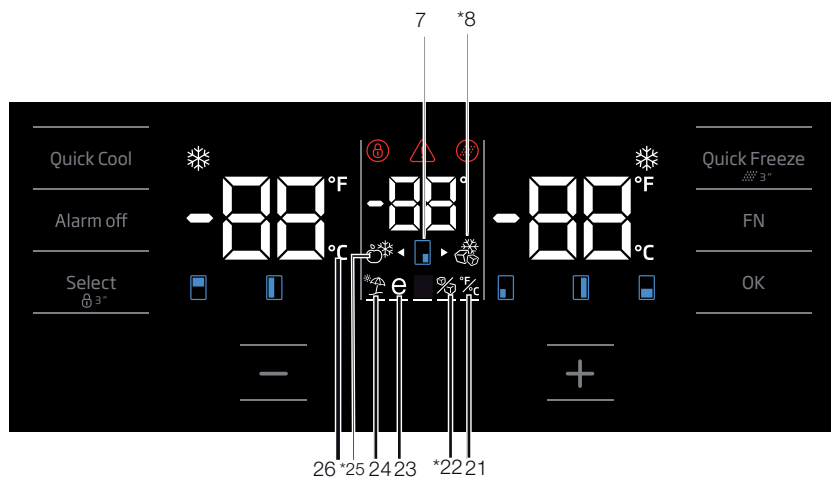
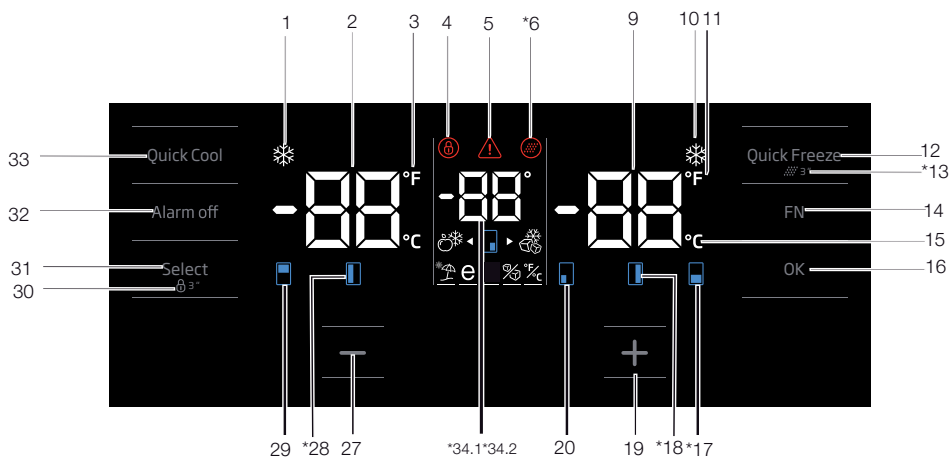

Les illustrations présentées dans ce manuel d'utilisation sont schématiques et peuvent ne pas correspondre exactement à votre produit. Si les pièces accessoires ne sont pas fournies avec l'appareil que vous avez acheté, elles conviennent pour d'autres modèles.

Fonctionnement de l'appareil

1. Indicateur de fonction de refroidissement rapide

Il s'allume lorsque la fonction de réfrigération rapide est activée.

2. Indicateur de température du compartiment réfrigérateur

La température du compartiment réfrigérateur s'affiche ; elle peut être réglée sur 8, 7, 6, 5, 4, 3, 2, 1.

3. Indicateur Fahrenheit

Il indique la température en degré Fahrenheit. Lorsque l'indication en degré Fahrenheit est activée, les valeurs de consigne de température s'affichent en degré Fahrenheit et l'icône correspondante s'allume.

4. Verrouillage des commandes

Appuyez sur le bouton Verrouillage des commandes et maintenez-le enfoncé pendant 3 secondes. Le symbole de verrouillage des commandes

s'allume et le mode Verrouillage des commandes s'active. Les boutons ne fonctionnent pas lorsque le mode Verrouillage des commandes est actif.

Appuyez à nouveau sur le bouton Verrouillage des commandes et maintenez-le enfoncé pendant 3 secondes. Lorsque l'icône de verrouillage des commandes s'éteint, le mode Verrouillage des commandes se désactive.

Appuyez sur le bouton Verrouillage des commandes si vous souhaitez prévenir toute modification du réglage de température du réfrigérateur.

5. Coupure d'électricité / Température élevée / Avertissement d'erreur

Cet indicateur s'allume en cas de coupure d'électricité, de défaut de température élevée et d'avertissement d'erreur. Au cours des coupures d'électricité prolongées, la valeur de température maximale atteinte par le compartiment congélateur clignote sur l'écran numérique. Après le contrôle des aliments dans le compartiment congélateur, appuyez sur le bouton de désactivation de l'alarme pour effacer l'avertissement.

Veillez consulter la section « Solutions conseillées pour le dépannage » de votre manuel si vous constatez que cet indicateur est allumé.

6. Icône de changement du filtre

Cette icône s'allume lorsque le filtre à eau doit être changé.

7. Icône de changement de température du compartiment multizone/cave à vins*

Indique le compartiment dont la température doit être modifiée. Lorsque l'icône de changement de température du compartiment clignote, alors le compartiment correspondant a été sélectionné.

8. Icône multizone en mode congélateur*

Effleurez l'icône du compartiment multizone à l'aide du bouton FN ; l'icône clignote. Lorsque vous appuyez sur le bouton OK, l'icône du compartiment multizone s'allume et fonctionne comme un congélateur.

9. Indicateur de température du compartiment congélateur

La température du compartiment réfrigérateur s'affiche ; elle peut être réglée sur -16, -18, -19, -20, -21, -22, -24 °C.

10. Indicateur de la fonction de congélation rapide

Il s'allume lorsque la fonction de congélation rapide est activée.

11. Indicateur Fahrenheit

Il indique la température en degré Fahrenheit. Lorsque l'indication en degré Fahrenheit est activée, les valeurs de consigne de température s'affichent en degré Fahrenheit et l'icône correspondante s'allume.

12. Bouton de la fonction de congélation rapide

Appuyez sur ce bouton pour activer ou désactiver la fonction de congélation rapide. Lorsque vous activez cette fonction, le compartiment congélateur refroidi à une température inférieure à la valeur de consigne.

Fonctionnement de l'appareil



Utilisez la fonction de congélation rapide lorsque vous souhaitez congeler rapidement les aliments placés dans le compartiment congélateur. Si vous souhaitez congeler de grandes quantités d'aliments frais, nous vous recommandons d'activer cette fonction au préalable.



Au bout de 24 heures de temps ou lorsque le compartiment congélateur atteint la température souhaitée, la fonction de congélation rapide se désactive automatiquement si vous ne le faites pas vous-même.



Cette fonction n'est pas reprise lorsque le courant est rétabli après une panne de courant.

13. Changement du filtre

Vous pouvez réinitialiser l'alarme de changement du filtre à eau en appuyant sur le bouton de congélation rapide pendant 3 secondes.

14. Bouton FN

Ce bouton vous permet de basculer entre les fonctions que vous souhaitez sélectionner. Lorsque vous appuyez sur ce bouton, l'icône dont la fonction doit être activée ou désactivée et son indicateur commencent à clignoter. Le bouton FN se désactive s'il n'est pas utilisé pendant 20 secondes. Vous devez appuyer à nouveau sur ce bouton pour modifier les fonctions.

15. Indicateur Celsius

Il indique la température en degré Celsius. Lorsque l'indicateur de degré Celsius est activé, les valeurs de consigne de température s'affichent en degré Celsius et l'icône correspondante s'allume.

16. Bouton OK

Après avoir parcouru les fonctions à l'aide du bouton FN et lorsqu'une fonction est désactivée à l'aide du bouton OK, l'icône et l'indicateur correspondant clignotent. Lorsque la fonction est activée, ils restent allumés. L'indicateur continue de clignoter pour indiquer que l'icône est allumée.

17. Icône de changement de température du compartiment congélateur*

Indique le compartiment dont la température doit être modifiée. Lorsque l'icône de changement de température du compartiment clignote, alors le compartiment correspondant a été sélectionné.

18. Icône de changement de température du compartiment congélateur*

Indique le compartiment dont la température doit être modifiée. Lorsque l'icône de changement de température du compartiment clignote, alors le compartiment correspondant a été sélectionné.

19. Bouton d'augmentation de température

Sélectionnez le compartiment correspondant à l'aide du bouton de sélection ; l'icône du compartiment représentant le compartiment correspondant clignote. Si vous appuyez sur le bouton d'augmentation de température pendant ce processus, la valeur de consigne croît. Si vous appuyez en boucle sur ce bouton, la valeur de consigne se réinitialise.

20. Icône de changement de température du compartiment congélateur

Indique le compartiment dont la température doit être modifiée. Lorsque l'icône de changement de température du compartiment clignote, alors le compartiment correspondant a été sélectionné.

21. Réglage des indicateurs Celsius et Fahrenheit

Effleurez ce bouton à l'aide du bouton FN et sélectionnez Fahrenheit et Celsius à l'aide du bouton OK. Lorsque la température correspondante est sélectionnée, les indicateurs Fahrenheit et Celsius s'allument.

22. Indicateur d'arrêt de la machine à glaçons*

Appuyez sur le bouton FN (jusqu'à ce qu'il atteigne l'icône de glace et la ligne inférieure) pour arrêter la machine à glaçons. L'icône d'arrêt de la machine à glaçons et l'indicateur de fonction de la machine à glaçons clignotent lorsque vous les effleurez. Ainsi, vous saurez si la machine à glaçons est en marche ou en arrêt. Lorsque vous appuyez sur le bouton OK, l'icône de la machine à glaçons reste allumée en permanence et l'indicateur continue de clignoter pendant le processus. Si vous n'appuyez sur aucun bouton

Fonctionnement de l'appareil

après 20 secondes, l'icône et l'indicateur restent allumés. Et, la machine à glaçons s'arrête. Pour remettre la machine en marche, effleurez l'icône et l'indicateur ; alors, l'icône et l'indicateur d'arrêt de la machine à glaçon clignotent. Si vous n'appuyez sur aucun bouton pendant 20 secondes, l'icône et l'indicateur s'éteignent, puis la machine à glaçons se remet en marche.



Indique si le distributeur de glaçons est activé ou non.



L'arrivée d'eau du réservoir à eau s'arrête lorsque cette fonction est sélectionnée. Toutefois, les glaçons déjà formés peuvent être retirés du distributeur.

23. Icône de la fonction Eco-Fuzzy

Appuyez sur la touche FN (jusqu'à ce que vous atteigniez l'icône de la lettre e et la ligne inférieure) pour activer la fonction Eco-Fuzzy. L'icône et l'indicateur de la fonction Eco-Fuzzy clignotent lorsque vous les effleurez. Ainsi, vous saurez si la fonction Eco-Fuzzy est activée ou désactivée. Lorsque vous appuyez sur le bouton OK, l'icône de la fonction Eco-Fuzzy s'allume de façon continue et l'indicateur continue de clignoter durant le processus. Si vous n'appuyez sur aucun bouton après 20 secondes, l'icône et l'indicateur restent allumés. Dans ce cas, la fonction Eco-Fuzzy est activée. Pour désactiver la fonction Eco-Fuzzy, effleurez l'icône et l'indicateur à nouveau et appuyez sur la touche OK. Ainsi, l'icône et l'indicateur de la fonction Eco-Fuzzy commenceront à clignoter. Si vous n'appuyez sur aucun bouton pendant 20 secondes, l'icône et l'indicateur s'éteignent et la fonction Eco-Fuzzy se désactive.

24. Icône de la fonction Vacances

Appuyez sur le bouton FN (jusqu'à ce que vous atteigniez l'icône du parapluie et la ligne inférieure) pour activer la fonction Vacances. L'icône et l'indicateur de la fonction Vacances clignotent lorsque vous les effleurez. Ainsi, vous saurez si la fonction Vacances est activée ou désactivée. Lorsque vous appuyez sur le bouton OK, l'icône de

la fonction Vacances reste allumée en permanence et la fonction Vacances s'active. L'indicateur clignote pendant ce processus. Appuyez sur le bouton OK pour désactiver la fonction Vacances. Ainsi, l'icône et l'indicateur de la fonction Vacances commenceront à clignoter et la fonction Vacances sera désactivée.

25. Icône multizone en mode réfrigérateur*

Lorsque vous sélectionnez l'icône multizone à l'aide du bouton FN et appuyez sur le bouton OK, le compartiment multizone devient un compartiment réfrigérateur et fonctionne comme un réfrigérateur.

26. Indicateur Celsius

Il indique la température en degré Celsius. Lorsque l'indicateur de degré Celsius est activé, les valeurs de consigne de température s'affichent en degré Celsius et l'icône correspondante s'allume.

27. Bouton de baisse de température

Sélectionnez le compartiment correspondant à l'aide du bouton de sélection ; l'icône du compartiment représentant le compartiment correspondant clignote. Si vous appuyez sur le bouton de baisse de température pendant ce processus, la valeur de consigne décroît. Si vous appuyez en boucle sur ce bouton, la valeur de consigne se réinitialise.

28. Icône de changement de température du compartiment réfrigérateur*

Indique le compartiment dont la température doit être modifiée. Lorsque l'icône de changement de température du compartiment clignote, alors le compartiment correspondant a été sélectionné.

29. Icône de changement de température du compartiment réfrigérateur

Indique le compartiment dont la température doit être modifiée. Lorsque l'icône de changement de température du compartiment clignote, alors le compartiment correspondant a été sélectionné.

30. Verrouillage des commandes

Appuyez sur le bouton Verrouillage des commandes et maintenez-le enfoncé pendant 3 secondes. Le symbole de verrouillage des commandes

Fonctionnement de l'appareil

s'allume et le mode Verrouillage des commandes s'active. Les boutons ne fonctionnent pas lorsque le mode Verrouillage des commandes est actif. Appuyez à nouveau sur le bouton Verrouillage des commandes et maintenez-le enfoncé pendant 3 secondes. Lorsque l'icône de verrouillage des commandes s'éteint, le mode Verrouillage des commandes se désactive.

Appuyez sur le bouton **Verrouillage des commandes** si vous souhaitez prévenir toute modification du réglage de température du réfrigérateur.

31. Bouton de sélection

Utilisez ce bouton pour sélectionner le compartiment dont vous souhaitez modifier la température. Permet de basculer entre les compartiments en appuyant sur ce bouton. Vous pouvez savoir si le compartiment a été sélectionné à partir des icônes du compartiment (7, 17, 18, 20, 28, 29). Quelle que soit l'icône du compartiment qui clignote, le compartiment ayant la valeur de consigne de température que vous souhaitez modifier est sélectionné. Vous pouvez ensuite modifier la valeur de consigne en appuyant sur le bouton de réduction de la valeur de consigne du compartiment (27) et sur le bouton d'augmentation de la valeur de consigne du compartiment (19). Si vous n'appuyez pas sur le bouton de sélection pendant 20 secondes, les icônes du compartiment s'éteignent. Vous devez appuyer à nouveau sur ce bouton pour sélectionner un compartiment.

32. Avertissement d'alarme désactivée

En cas de coupure d'électricité/d'alarme de température élevée, appuyez sur le bouton de désactivation d'alarme pour désactiver l'alarme, après avoir inspecté les aliments placés dans le compartiment congélateur.

33. Bouton de fonction de refroidissement rapide

Ce bouton est doté de deux fonctions. Appuyez brièvement sur ce bouton pour activer ou désactiver la fonction de refroidissement rapide. L'indicateur de refroidissement rapide s'éteint et l'appareil retourne à son réglage normal.



Utilisez la fonction de refroidissement rapide lorsque vous souhaitez refroidir rapidement les aliments placés dans le compartiment réfrigérateur. Si vous souhaitez refroidir de grandes quantités d'aliments frais, nous vous recommandons d'activer cette fonction au préalable.



Après 1 heure de temps ou lorsque le compartiment réfrigérateur atteint la température souhaitée, la fonction de refroidissement rapide se désactive automatiquement si vous ne la désactivez pas vous-même.



Si vous appuyez sur le bouton de refroidissement rapide de façon répétée à des intervalles courts, le système de protection du circuit électronique s'active et le compresseur ne démarre pas automatiquement.



Cette fonction n'est pas reprise lorsque le courant est rétabli après une panne de courant.

34. 1 Indicateur de température du compartiment multizone

Les valeurs de consigne de température du compartiment multizone s'affichent.

34. 2 Indicateur de température du compartiment cave à vin*

Les valeurs de consigne de température du compartiment cave à vin s'affichent.

Fonctionnement de l'appareil

5.2 Ecran en façade

L'écran de contrôle à commandes tactiles vous permet de régler la température et de contrôler les autres fonctions liées au réfrigérateur sans ouvrir la porte de l'appareil. Appuyez simplement sur le bouton approprié pour régler des fonctions.

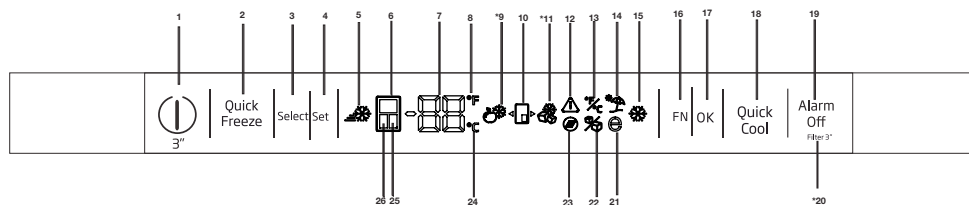

1-Fonction On/Off (Marche/Arrêt)

Appuyer sur la touche On/Off (Marche/Arrêt) pendant 3 secondes pour mettre le réfrigérateur en ou hors service.

2. Bouton de fonction de congélation rapide

Appuyer sur ce bouton pour activer ou désactiver la fonction de congélation rapide. Lorsque la fonction a été activée, le compartiment de congélateur refroidit à une température inférieure à la valeur réglée.



Utiliser la fonction de congélation rapide pour congeler rapidement les aliments placés dans le compartiment de congélateur. Pour congeler de grandes quantités d'aliments, nous recommandons d'activer cette fonction avant de les placer dans l'appareil.



Sauf annulation, la fonction de congélation sera terminée au bout de 24 heures ou lorsque le compartiment de réfrigérateur atteint la température souhaitée.



Cette fonction n'est pas réactivée lorsque le courant est rétabli après une panne de courant.



Les illustrations présentées dans ce manuel d'utilisation sont schématiques et peuvent ne pas correspondre exactement à votre produit. Si les pièces accessoires ne sont pas fournies avec l'appareil que vous avez acheté, elles conviennent pour d'autres modèles.

3. Sélectionner le bouton

Utiliser ce bouton pour sélectionner la cabine dont la température doit être changée. Commuter entre les cabines en appuyant sur ce bouton. La cabine sélectionnée est identifiée au moyen des icônes de cabine (6, 24, 25). Quelle que soit la cabine dont l'alimentation est activée, la cabine dont la valeur de température réglée doit être modifiée est sélectionnée. Ensuite, la valeur réglée peut être modifiée en appuyant sur le bouton de réglage de la valeur de température (4).

4. Réglage de la température / Baisse de la température

Appuyer sur ce bouton baisse la température du compartiment sélectionné.

5-Voyant Quick Freeze (Congélation rapide)

Cet icône s'allume lorsque la fonction de congélation rapide est active.

6. Indicateur du compartiment de réfrigérateur

Lorsque cet indicateur est allumé, la température dans le compartiment de réfrigérateur est affichée sur l'indicateur de valeur de température. Le compartiment de réfrigérateur peut être réglé sur 8, 7, 6, 5, 4, 3, 2 ou 1°C / 46, 45, 44, 43, 42, 41, 40, 39, 38, 37, 36, 35, 34 ou 33°F en appuyant sur le bouton de réglage de la température (4).

Fonctionnement de l'appareil

7. Indicateur de valeur de température

Affiche la valeur de température du compartiment sélectionné.

8. Indicateur Fahrenheit

Il s'agit de l'indicateur Fahrenheit. Lorsque l'indicateur Fahrenheit est activé, les valeurs de réglage de la température s'affichent en degrés Fahrenheit et l'icône correspondant s'allume.

9. Icône de réfrigérateur joker

La sélection de l'icône de réfrigérateur joker avec le bouton FN (16) et une pression du bouton OK (17) transforment la cabine joker en une cabine de réfrigérateur qui fonctionne comme un refroidisseur.

10. Icône de cabine joker

L'icône de cabine joker est présentée.

11. Icône de congélateur joker

La sélection de l'icône de congélateur joker avec le bouton FN (16) et une pression du bouton OK (17) transforment la cabine joker en une cabine de congélateur qui fonctionne comme un congélateur.

12. Avertissement de panne d'électricité / température élevée / erreur

Ce voyant s'allume en cas de coupure d'électricité, de défauts de température élevée et d'avertissements d'erreur. En cas de panne de courant prolongée, la température maximale du compartiment congélateur s'affiche sur l'écran numérique. Après le contrôle des aliments dans le compartiment congélateur, appuyer sur le bouton de désactivation de l'alarme (19) pour acquitter l'avertissement.

13. Réglage de l'indicateur Celsius et Fahrenheit

Aller sur cette touche en utilisant la touche FN et sélectionner Fahrenheit ou Celsius avec la touche OK. Lorsque l'unité de température correcte est sélectionnée, le voyant Fahrenheit ou Celsius s'allume.

14. Icône de fonction de vacances

Appuyer sur la touche FN (jusqu'à ce qu'elle atteigne l'icône de parapluie) pour activer la fonction de vacances. Lorsque le curseur est sur l'icône de fonction de vacances, ce dernier commence à clignoter. Cela permet de

comprendre si la fonction de vacances est activée ou désactivée. Appuyer sur le bouton OK active la fonction vacances et le voyant est allumé en continu. Appuyer sur la touche OK pour annuler la fonction de vacances. Ainsi, le voyant de fonction de vacances commencera à clignoter et la fonction de vacances sera annulée.

15. Voyant de la fonction de refroidissement rapide

Ce voyant s'allume lorsque la fonction de réfrigération rapide est activée.

16. Bouton FN

Utiliser cette touche permet de commuter entre les fonctions à sélectionner. Appuyer sur cette touche active ou désactive l'icône dont la fonction est requise et l'indicateur de l'icône commence à clignoter. Le bouton FN est désactivé s'il n'est pas actionné pendant 20 secondes. Appuyer une nouvelle fois sur ce bouton pour changer une nouvelle fois de fonction.

17. Bouton OK

Après avoir navigué parmi les fonctions en utilisant le bouton FN, le voyant clignote lorsque la fonction est annulée au moyen du bouton OK. Lorsque la fonction est activée, elle reste allumée. Le voyant continue de clignoter pour montrer l'icône qui est allumé.

18. Bouton de fonction de refroidissement rapide

Ce bouton est doté de deux fonctions. Appuyer brièvement sur ce bouton pour activer ou désactiver la fonction de refroidissement rapide. L'indicateur de refroidissement rapide s'éteint et l'appareil retourne à son réglage normal.

19. Avertissement d'alarme désactivée

En cas de panne de courant / d'alarme de température élevée, appuyer sur le bouton de désactivation de l'alarme pour acquitter l'icône d'avertissement de température élevée (12) après avoir vérifié les aliments dans le compartiment de congélateur.

20. Réinitialisation du filtre

Le filtre est réinitialisé lorsque le bouton d'arrêt d'alarme (19) est actionné pendant 3 secondes. L'icône de réinitialisation de filtre s'éteint.

Fonctionnement de l'appareil

21. Icône de fonction eco fuzzy

Appuyer sur la touche FN (jusqu'à ce qu'elle atteigne l'icône de lettre e) pour activer la fonction eco fuzzy. Lorsque le curseur est sur l'icône eco fuzzy, ce dernier commence à clignoter. Cela permet de comprendre si la fonction eco fuzzy est activée ou désactivée. Une pression sur le bouton OK allume l'icône de fonction eco fuzzy en continu pendant ce processus. Si aucun bouton n'est actionné au bout de 20 secondes, l'icône reste allumée. Ainsi, la fonction eco fuzzy est activée. Pour annuler la fonction eco fuzzy, revenir une nouvelle fois sur l'icône et appuyer sur la touche OK. Ainsi, l'icône de fonction eco fuzzy commencera à clignoter. Ne pas appuyer sur un bouton pendant 20 secondes, l'icône s'éteindra et la fonction eco fuzzy sera arrêtée.

22. Icône d'arrêt de la machine à glaçons

Appuyer sur la touche FN (jusqu'à ce qu'elle atteigne l'icône de glaçon) pour arrêter la machine à glaçons. L'icône de l'arrêt de la machine à glaçons commence à clignoter en passant dessus, ainsi il est possible de comprendre si la machine à glaçons sera mise en ou hors service. Une pression sur le bouton OK allume l'icône de machine à glaçons en continu pendant ce processus. Si aucun bouton n'est actionné au bout de 20 secondes, l'icône et le voyant restent allumés. Ainsi, la machine à glaçons est mise hors service. Pour remettre la machine à glaçons en service, repasser sur l'icône. L'icône de la machine à glaçons commencera à clignoter. Une pression sur le bouton OK éteindra l'icône et de ce fait la machine à glaçons sera remise en service.



Indique si le distributeur de glaçons est en ou hors service.



L'arrivée d'eau du réservoir d'eau est coupée lorsque cette fonction est sélectionnée. Toutefois, les glaçons déjà formés peuvent être retirés du distributeur.

23. Icône de réinitialisation du filtre

Cet icône s'allume lorsque le filtre doit être réinitialisé.

24. Indicateur Celsius

Il s'agit de l'indicateur Celsius. Lorsque l'indicateur Celsius est activé, les valeurs de réglage de la température s'affichent en degrés Celsius et l'icône correspondant s'allume.

25. Indicateur du compartiment Joker

Lorsque cet indicateur est actif, la température du compartiment joker est affichée sur l'indicateur de valeur de température. Les valeurs réglées du compartiment joker changent en actionnant le bouton de réglage de la température (4).

26. Indicateur du compartiment de congélateur

Lorsque cet indicateur est allumé, la température dans le compartiment de congélateur est affichée sur l'indicateur de valeur de température. Le compartiment de congélateur peut être réglé sur -16, -18, -19, -20, -21, -22 et -24 °C / 0, -2, -4, -6, -8, -10 et -12°F en appuyant sur le bouton de réglage de la température (3).

5.3 Congélation des aliments frais

- Pour préserver la qualité des aliments, il faut les congeler aussi rapidement que possible lorsqu'ils sont placés dans le compartiment congélateur, pour cela, utilisez la fonction de congélation rapide.
- Vous pouvez conserver les aliments plus longtemps dans le compartiment congélateur en les congelant lorsqu'ils sont frais.
- Emballez les aliments à congeler et fermez les emballages pour éviter l'infiltration d'air.
- Assurez-vous d'emballer vos aliments avant de les mettre dans le congélateur. Utilisez des récipients pour congélateur, du papier aluminium et du papier résistant à l'humidité, des sacs en plastique et d'autres matériels d'emballage au lieu d'un papier d'emballage ordinaire.
- Étiquetez chaque emballage d'aliments en ajoutant la date avant la congélation. De cette manière, vous pouvez distinguer la fraîcheur de chaque emballage alimentaire chaque fois que vous ouvrez votre congélateur. Rangez les aliments congelés les plus anciens à l'avant du compartiment pour vous assurer qu'ils soient utilisés en premier.
- Consommez immédiatement les aliments congelés après la décongélation et évitez de les recongeler.
- Ne congelez pas une quantité trop importante à la fois.
- 24 heures avant de congeler les aliments frais, activez la « fonction de congélation rapide ».
- Les emballages de denrées alimentaires fraîches doivent être placés dans les tiroirs du bas.
- Après avoir placé les paquets de denrées fraîches, activez à nouveau la « fonction de congélation rapide ».
- Lorsque l'armoire de congélation est réglée sur la fonction de congélation rapide, l'armoire joker est également réglée sur la fonction de congélation rapide automatiquement.

5.4 Recommandations relatives à la conservation des aliments congelés

Le compartiment doit être réglé à au moins -18 °C

1. Rangez les paquets dans le congélateur aussi rapidement que possible après achat en évitant la décongélation.
2. Vérifiez la date de péremption figurant sur l'emballage après les mentions « à consommer avant le » et « à consommer de préférence avant le » avant de le congeler.
3. Assurez-vous que l'emballage alimentaire n'est pas endommagé.

5.5 Informations concernant la congélation

Conformément aux normes CEI 62552, le réfrigérateur congèle au moins 4,5 kg d'aliments par volume de 100 litres de congélation en moins de 24 heures, à une température ambiante de 25 °C et une température intérieure inférieure ou égale à -18 °C.

Il n'est possible de conserver des denrées sur de longues périodes qu'avec des températures inférieures ou égales à -18 °C.

Vous pouvez conserver la fraîcheur de vos denrées pendant plusieurs mois (à des températures inférieures ou égales à -18 °C dans le surgélateur).

Ne laissez pas les aliments à congeler entrer en contact avec les aliments déjà congelés pour éviter la décongélation partielle de ces derniers.

Faites bouillir les légumes, puis égouttez-les pour les conserver plus longtemps après congélation. Après avoir égoutté les légumes, mettez-les dans des emballages étanches à l'air et rangez-les dans le congélateur. La congélation d'aliments tels que les bananes, les tomates, la laitue, le céleri, les œufs bouillis et les pommes de terre est déconseillée. Lorsque ces aliments sont congelés, seuls leurs valeurs nutritionnelles et leur goût sont affectés négativement. Ils ne doivent pas être avariés au risque d'entraîner des risques pour la santé humaine.

Fonctionnement de l'appareil

Réglage du compartiment congélateur	Réglage du compartiment réfrigérateur	Remarques
-18 °C	4°C	Voici le réglage normal recommandé.
-20, -22 ou -24 °C	4°C	Ces réglages sont recommandés lorsque la température ambiante dépasse 30 °C.
Congélation rapide	4°C	Cet indicateur est utilisé lorsque vous voulez congeler vos denrées pendant une courte période. Le réfrigérateur retourne à son mode de fonctionnement précédent lorsque le processus est achevé.
Inférieure ou égale à -18 °C	2°C	Utilisez ce réglage si vous estimez que le compartiment réfrigérateur n'est pas assez froid à cause de la chaleur ou de l'ouverture et la fermeture fréquentes de la porte.

5.6 Disposition des aliments

Balconnets du compartiment congélateur	Différents aliments congelés comme de la viande, du poisson, des crèmes glacées, des légumes, etc.
Balconnets du compartiment réfrigérateur.	Aliments dans des casseroles, assiettes couvertes et récipients fermés, œufs (dans un récipient fermé)
Balconnets de la porte du compartiment réfrigérateur	Aliments emballés et de petite taille ou boissons
Bac à légumes	Fruits et légumes
Compartiment Produits frais	Épicerie fine (aliments pour petit déjeuner, produits carnés à consommer à court terme)

5.7 Avertissement - Porte ouverte

(Cette caractéristique est en option)

Un signal d'avertissement sonore retentit lorsque la porte du réfrigérateur reste ouverte pendant 1 minute. Cet avertissement s'arrête en refermant la porte ou en appuyant sur n'importe quel bouton de l'affichage.

5.8 Eclairage LED

L'éclairage intérieur utilise une lampe de type LED. Contactez le service agréé pour tout problème lié à cette lampe.

La lampe utilisée dans cet appareil n'est pas adaptée pour l'éclairage des pièces de la maison. Le but visé par cette lampe est d'aider l'utilisateur à placer les aliments dans le réfrigérateur/ congélateur d'une manière sûre et confortable.

Fonctionnement de l'appareil

5.9 Bac à légumes

Le bac à légumes du réfrigérateur a été spécialement conçu pour vous aider à conserver vos denrées au frais sans que celles-ci n'aient à perdre de leur humidité. C'est pourquoi en général, l'air frais circule davantage tout autour du bac à légumes. Enlevez les balconnets de porte alignés contre le bac à légumes avant d'enlever le bac à légumes.

5.10 Bac à humidité contrôlée

(EverFresh+)

(Cette caractéristique est en option)

Le taux d'humidité des fruits et des légumes est maintenu sous contrôle grâce au bac à humidité contrôlée. Vous avez ainsi la garantie que vos produits restent frais plus longtemps.

Nous vous recommandons de placer les légumes à feuilles tels que la laitue, les épinards et les légumes sensibles à la perte d'humidité dans une position aussi horizontale que possible, lorsque vous les mettez dans le bac à légumes ; évitez de les poser sur leurs racines.

Une fois les légumes replacés dans le bac, il faut prendre en considération leur poids spécifique.

Les légumes lourds et durs doivent être posés au fond du bac, tandis que les plus légers et tendres seront placés au-dessus.

Retirez toujours les légumes du bac de leurs sacs en plastique. Lorsqu'ils restent dans leurs sacs en plastique, ils pourrissent rapidement. Si vous souhaitez éviter tout contact entre les légumes pour des raisons d'hygiène, utilisez du papier perforé ou un matériel similaire au lieu des papiers plastiques.

Ne mélangez pas les poires, les abricots, les pêches, etc., en particulier les fruits qui produisent de grandes quantités d'éthylène, dans le même bac avec d'autres fruits et légumes. Le gaz d'éthylène émis par ces fruits peut accélérer la détérioration et la décomposition des autres en très peu de temps.

5.11 Casier à œufs

Vous pouvez installer le support à œufs sur un balconnet de la porte ou de l'intérieur de votre choix.

Ne placez jamais le support à œufs dans le compartiment congélateur.

5.12 Section centrale modulable

La section modulable centrale est destinée à empêcher l'air froid à l'intérieur du réfrigérateur de s'en échapper.

1- Cette section permet de joindre et sceller les portes du compartiment réfrigérateur lorsque celles-ci sont fermées.

2- En outre, l'adoption d'une section centrale modulable permet d'augmenter le volume net du compartiment réfrigérateur. Les sections centrales standard situées à l'intérieur du produit.

3-La section centrale modulable est fermée lorsque la porte gauche du compartiment réfrigérateur est ouverte.

4-Vous ne devez pas l'ouvrir manuellement. Elle se déplace sous le contrôle des pièces en plastique de la carrosserie lorsque la porte est fermée.

5.13 Compartiment Multizone

Le compartiment Multizone de votre réfrigérateur peut être utilisé dans n'importe quel mode en réglant sur les températures du réfrigérateur (2/4/6/8 °C) ou du congélateur (-18/-20/-22/-24). Vous pouvez maintenir le compartiment à la température désirée avec le bouton de réglage de la température du compartiment de conservation Multizone. La température du compartiment Multizone peut être réglée entre 0 et 10 degrés en plus des températures du compartiment du réfrigérateur et à -6 degrés en plus des températures du compartiment congélateur. « 0 » degré est utilisé pour conserver les produits laitiers plus longtemps, -6 degrés est utilisé pour conserver les viandes jusqu'à 2 semaines dans un état permettant une découpe facile.



La fonction de passage à un compartiment réfrigérateur ou congélateur est possible grâce à un élément réfrigérant situé dans la section fermée (compartiment du compresseur) à l'arrière du réfrigérateur. Pendant le fonctionnement de cet élément, vous pouvez écouter des bruits similaires à ceux provenant d'une horloge analogique. Ce phénomène est tout à fait normal et ne constitue nullement un dysfonctionnement.

5.14 Lumière bleue/HarvestFresh

***Peut ne pas être disponible sur tous les modèles**

À propos de la lumière bleue,

Les fruits et légumes stockés dans les bacs à légumes éclairés par une lumière bleue continuent leur photosynthèse grâce à l'effet de longueur d'onde de la lumière bleue et préservent ainsi leur teneur en vitamine.

À propos de HarvestFresh,

Les fruits et légumes conservés dans les bacs à légumes éclairés par la technologie HarvestFresh conservent leurs vitamines plus longtemps grâce aux lumières bleues, vertes, rouges et aux cycles d'obscurité, qui simulent un cycle de jour.

Si vous ouvrez la porte du réfrigérateur lorsque la technologie HarvestFresh a activé la période d'obscurité, le réfrigérateur le détectera automatiquement et activera la lumière bleue, verte ou rouge afin d'éclairer le bac à légumes à votre convenance. Une fois que vous avez fermé la porte du réfrigérateur, la période d'obscurité se poursuit, représentant ainsi la nuit dans un cycle de jour.

5.15 Filtre anti-odeurs

Le filtre anti-odeurs placé dans le conduit d'aération du compartiment réfrigérateur empêche la formation d'odeurs désagréables dans l'appareil.

Fonctionnement de l'appareil

5.16 Compartiment cave à vin*

(Cette caractéristique est en option)

1 – Charger votre cave

Le compartiment cave à vins a été conçu pour charger jusqu'à 28 bouteilles de front + 3 bouteilles accessibles par une clayette télescopique. Ces quantités maximales annoncées sont données à titre indicatif et correspondent à des tests effectués avec une bouteille étalon, de type « bordelaise 75 cl ».

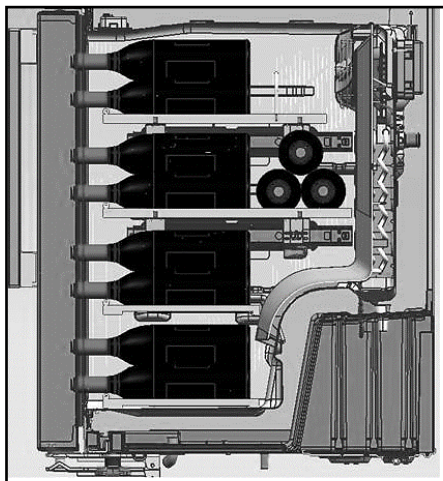
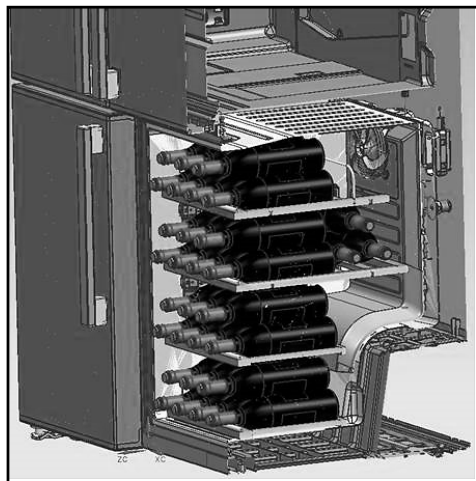

2- Températures de service optimales suggérées

Notre conseil : Si vous mélangez différents types de vins, choisissez un réglage à 12 ° Celsius comme dans une vraie cave. Pour les blancs, qui demandent à être servis entre 6 et 10°, pensez à placer vos bouteilles au réfrigérateur 1/2 heure avant le service, cela suffira à les placer à la température idéale. Quant aux rouges, ils se réchaufferont lentement à la température ambiante au moment de servir.

16 -17°C
15 -16°C
14 -16°C
11 -12°C
10 -12°C
10 -12°C
8 - 10°C
7 - 8°C
6-°C

Grands vins de Bordeaux - Rouges
Grands vins de Bourgogne - Rouges
Grands crus de vins blancs secs
Rouges légers, fruités, jeunes
Rosés de Provence, vins de primeur
Blancs secs et vins de pays rouges
Vins de pays blancs
Champagnes
Vins liquoreux

Fonctionnement de l'appareil

3- Suggestions relatives à l'ouverture d'une bouteille de vin avant la dégustation :

Vins blancs

Environ 10 minutes avant de servir

Vins rouges jeunes

Environ 10 minutes avant de servir

Vins rouges denses et mûres

Environ 30 à 60 minutes avant de servir

4- Combien de temps se conserve une bouteille ouverte ?

Les bouteilles de vin que vous n'avez pas terminées doivent être fermées correctement et peuvent être conservées dans un endroit frais et sec pendant les périodes suivantes :

Vins blancs

Bouteille pleine à 75 % 3 à 5 jours

Bouteille pleine à 50 % 2 à 3 jours

Moins de 50 % 1 jour

Vins rouges

4 à 7 jours

3 à 5 jours

2 jours

5.17 Utilisation du distributeur d'eau interne et du distributeur d'eau à la porte (pour certains modèles)

Une fois que vous avez raccordé le réfrigérateur à une source d'alimentation ou remplacé, vidangez le réseau d'alimentation en eau. Utilisez un récipient solide pour abaisser et tenir le levier du distributeur d'eau pendant 5 secondes, puis relâchez-le pendant 5 secondes. Répétez cette étape jusqu'à ce que l'eau s'écoule. Une fois que l'eau commence à s'écouler, continuez d'abaisser et de relâcher le levier du distributeur (5 secondes en position marche, 5 secondes en position arrêt) jusqu'à obtention d'un nombre total de 4 gal. (15 l). Cela permet de libérer l'air contenu dans le filtre et le système de distribution d'eau et de préparer le filtre à eau pour l'utilisation. Un rinçage supplémentaire peut être nécessaire dans certains cas. Une fois l'air évacué du système, l'eau peut jaillir du distributeur.

Laissez 24 heures au réfrigérateur pour qu'il refroidisse et refroidisse l'eau. Laissez s'écouler suffisamment d'eau chaque semaine afin de maintenir une source d'approvisionnement fraîche.



Après 5 minutes d'écoulement continu, le distributeur arrête la distribution afin d'éviter tout débordement. Pour poursuivre la distribution, appuyez à nouveau sur le levier.

Distributeur d'eau à la porte (pour certains modèles)

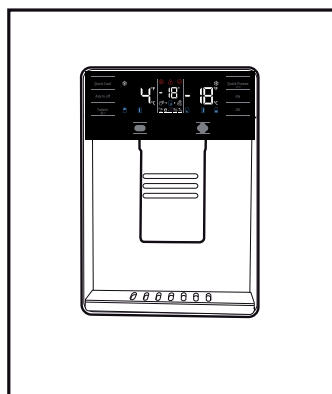

5.18 Distribution d'eau

Placez un récipient sous le bec distributeur d'eau tout en appuyant sur le levier. Relâchez le levier pour arrêter l'écoulement d'eau.



Il est tout à fait normal que les premiers verres d'eau obtenus du distributeur soient chauds.



Si vous n'utilisez pas le distributeur d'eau pendant une période prolongée, débarrassez-vous des premiers verres d'eau afin d'obtenir de l'eau fraîche.

Fonctionnement de l'appareil

Lors de la première utilisation, patientez pendant environ 24 heures afin que l'eau refroidisse. Enlevez le verre peu de temps après avoir tiré sur la gâchette.

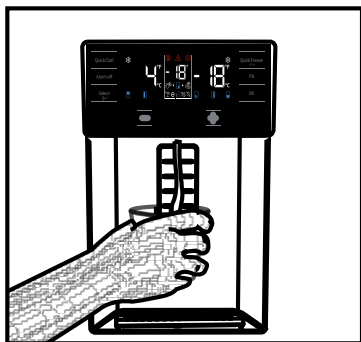

**Distributeur d'eau intégré
(pour certains modèles)**

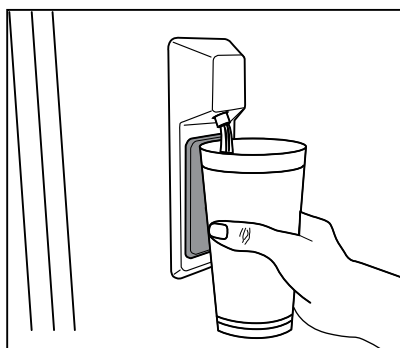

5.19 Utilisation du distributeur d'eau



Avant d'utiliser votre réfrigérateur pour la première fois, et une fois le filtre à eau remplacé, des gouttes d'eau s'écoulent du distributeur d'eau. Pour éviter l'égouttement ou les fuites d'eau provenant du distributeur, purgez l'air contenu dans le système en répartissant l'eau dans 5-6 gallons (environ 20 litres) d'eau à l'aide du distributeur d'eau, avant la première utilisation et chaque fois que vous remplacez le filtre à eau. Cela permet de libérer l'air piégé dans le système et d'arrêter les fuites d'eau émanant du distributeur d'eau. En cas d'obstruction du débit d'eau, vérifiez la position de l'accouplement et la rectitude de la conduite d'eau située à l'arrière de l'appareil.



Si juste quelques gouttes d'eau fuient de votre distributeur d'eau une fois l'eau écoulée, cela est normal.

5.20 Distributeur de glaçons (pour certains modèles)

Pour obtenir des glaçons grâce à cette machine, remplissez le réservoir d'eau du compartiment réfrigérateur jusqu'au niveau maximum.

Après environ 15 jours, les glaçons se trouvant à l'intérieur du tiroir à glace peuvent se coller les uns aux autres et former un bloc en raison de l'air chaud et humide. Ce phénomène est normal. Si vous ne parvenez pas à briser le bloc, videz les récipients à glaçons et fabriquez à nouveau des glaçons.



Il est recommandé de changer l'eau du réservoir d'eau si elle y est restée pendant plus de 2 à 3 semaines.



Les bruits étranges provenant du réfrigérateur à 120 minutes d'intervalles sont des sons émis pendant la fabrication et la distribution de glaçons. Ce phénomène est normal.



Si vous ne souhaitez plus fabriquer des glaçons, appuyez sur l'icône Ice off pour arrêter le distributeur de glaçons afin d'économiser de l'énergie et prolonger la durée de vie de votre réfrigérateur.



Il est tout à fait normal que quelques gouttes d'eau s'écoulent du distributeur après le retrait de l'eau.

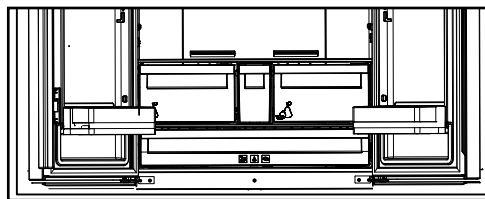

5.21 Distributeur et récipient de conservation de glaçons

(dans certains modèles)

Utilisation du distributeur

Remplissez le distributeur de glaçons avec de l'eau et remettez-le à sa place. Vos glaçons seront prêts dans environ deux heures. Ne pas retirer le distributeur de glaçons de son logement pour prendre de la glace.

Tournez les molettes des réservoirs à glaçons dans le sens des aiguilles d'une montre, de manière à former un angle de 90 degrés.

Les glaçons contenus dans les réservoirs tomberont dans le récipient de conservation de glaçons situé en dessous.

Vous pouvez alors sortir le récipient de conservation de glaçons et servir les glaçons.

Si vous le désirez, vous pouvez laisser les glaçons dans leur récipient de conservation.

Récipient de conservation de glaçons

Le récipient de conservation de glaçons sert simplement à accumuler les glaçons. Ne versez pas d'eau à l'intérieur. Cela peut le casser.

Le nettoyage régulier du produit prolonge sa durée de vie.



AVERTISSEMENT: Débranchez l'alimentation avant de nettoyer le réfrigérateur.

- N'utilisez jamais d'outils pointus et abrasifs, de savon, de produits nettoyage domestiques, d'essence, de carburant, du cirage ou des substances similaires pour le nettoyage du produit.
- Pour des appareils qui ne sont pas de la marque No Frost, des gouttes d'eau et une couche de givre pouvant atteindre la largeur d'un doigt se forment sur la paroi arrière du compartiment réfrigérateur. Ne les nettoyez pas et évitez d'y utiliser de l'huile ou des produits similaires.
- Utilisez uniquement des tissus en microfibrilles légèrement mouillés pour nettoyer la surface externe de l'appareil. Les éponges et autres tissus de nettoyage sont susceptibles de rayer la surface.
- Faites dissoudre une cuillerée à café de bicarbonate dans de l'eau. Trempez un morceau de tissu dans cette eau et essorez-le. Nettoyez soigneusement l'appareil avec ce chiffon et ensuite avec un chiffon sec.
- Veillez à ne pas mouiller le logement de la lampe ainsi que d'autres composants électriques.
- Nettoyez la porte à l'aide d'un torchon humide. Retirez tous les aliments de l'intérieur afin de démonter la porte et les étagères du châssis. Relevez les étagères de la porte pour les démonter. Nettoyez et séchez les étagères, puis refixez-les en les faisant glisser à partir du haut.
- N'utilisez pas d'eau contenant du chlore, ou des produits de nettoyage pour les surfaces externes et les pièces chromées de l'appareil. Le chlore entraîne la corrosion de ce type de surfaces métalliques.
- Évitez d'utiliser des objets tranchants ou abrasifs, du savon, des produits ménagers de nettoyage, des détergents, de l'essence,

du benzène, de la cire, ect. ; autrement, les marques sur les pièces en plastique pourraient s'effacer et les pièces elles-mêmes pourraient présenter des déformations. Utilisez de l'eau tiède et un torchon doux pour nettoyer et sécher.

6.1. Prévention des mauvaises odeurs

À sa sortie d'usine, cet appareil ne contient aucun matériau odorant. Cependant; la conservation des aliments dans des sections inappropriées et le mauvais nettoyage de l'intérieur peuvent donner lieu aux mauvaises odeurs.

Pour éviter cela, nettoyez l'intérieur à l'aide de bicarbonate dissout dans l'eau tous les 15 jours.

- Conservez les aliments dans des récipients fermés. Des micro-organismes peuvent proliférer des récipients non fermés et émettre de mauvaises odeurs.
- Ne conservez pas d'aliments périmés ou avariés dans le réfrigérateur.

6.2. Protection des surfaces en plastique

Si de l'huile se répand sur les surfaces en plastique, il faut immédiatement les nettoyer avec de l'eau tiède, sinon elles seront endommagées.

7 Dépannage

Parcourez la liste ci-après avant de contacter le service de maintenance. Cela devrait vous éviter de perdre du temps et de l'argent. Cette liste répertorie les plaintes fréquentes ne provenant pas de vices de fabrication ou des défauts de pièces. Certaines fonctionnalités mentionnées dans ce manuel peuvent ne pas exister sur votre modèle.

Le réfrigérateur ne fonctionne pas.

- La prise d'alimentation n'est pas bien fixée. >>> Branchez-la en l'enfonçant complètement dans la prise.
- Le fusible branché à la prise qui alimente l'appareil ou le fusible principal est grillé. >>> Vérifiez le fusible.

Condensation sur la paroi latérale du congélateur (MULTI ZONE, COOL, CONTROL et FLEXI ZONE).

- La porte est ouverte trop fréquemment >>> Évitez d'ouvrir trop fréquemment la porte de l'appareil.
- L'environnement est trop humide. >>> N'installez pas l'appareil dans des endroits humides.
- Les aliments contenant des liquides sont conservés dans des récipients non fermés. Conservez ces aliments dans des emballages scellés.
- La porte de l'appareil est restée ouverte. >>> Ne laissez pas la porte du réfrigérateur ouverte longtemps.
- Le thermostat est réglé à une température trop basse. >>> Réglez le thermostat à la température appropriée.

Le compresseur ne fonctionne pas.

- En cas de coupure soudaine de courant ou de débranchement intempestif, la pression du gaz dans le système de réfrigération de l'appareil n'est pas équilibrée, ce qui déclenche la fonction de conservation thermique du compresseur. L'appareil se remet en marche au bout de 6 minutes environ. Dans le cas contraire, veuillez contacter le service de maintenance.
- L'appareil est en mode dégivrage. >>> Ce processus est normal pour un appareil à dégivrage complètement automatique. Le dégivrage se déclenche périodiquement.
- L'appareil n'est pas branché. >>> Vérifiez que le cordon d'alimentation est connecté à la prise.
- Le réglage de température est inapproprié. >>> Sélectionnez le réglage de température approprié.
- Cas de coupure de courant. >>> L'appareil continue de fonctionner normalement dès le retour du courant.

Le bruit du réfrigérateur en fonctionnement s'accroît pendant son utilisation.

- Le rendement de l'appareil en fonctionnement peut varier en fonction des fluctuations de la température ambiante. Ceci est normal et ne constitue pas un dysfonctionnement.

Le réfrigérateur fonctionne fréquemment ou pendant de longues périodes.

Dépannage

- Il se peut que le nouvel appareil soit plus grand que l'ancien. Les appareils plus grands fonctionnent plus longtemps.
- La température de la pièce est probablement élevée. Il est normal que l'appareil fonctionne plus longtemps lorsque la température de la pièce est élevée.
- L'appareil vient peut-être d'être branché ou chargé de nouveaux aliments. >>> L'appareil met plus longtemps à atteindre la température réglée s'il vient d'être branché ou récemment rempli d'aliments. Ce phénomène est normal.
- Il est possible que des quantités importantes d'aliments chauds aient été récemment placées dans l'appareil. >>> Ne placez pas d'aliments chauds dans votre appareil.
- Les portes étaient ouvertes fréquemment ou sont restées longtemps ouvertes. >>> L'air chaud circulant à l'intérieur de l'appareil le fera fonctionner plus longtemps. N'ouvrez pas les portes trop régulièrement.
- Le congélateur ou le réfrigérateur est peut-être resté entrouvert. >>> Vérifiez que les portes sont bien fermées.
- L'appareil peut être réglé à une température trop basse. >>> Réglez la température à un degré supérieur et patientez que l'appareil atteigne la nouvelle température.
- Le joint de la porte du réfrigérateur ou du congélateur peut être sale, usé, brisé ou mal positionné. >>> Nettoyez ou remplacez le joint. Si le joint de la porte est endommagé ou arraché, l'appareil mettra plus de temps à conserver la température actuelle.

La température du réfrigérateur est très basse, alors que celle du congélateur est appropriée.

- La température du compartiment congélateur est réglée à un degré très bas. >>> Réglez la température du compartiment congélateur à un degré supérieur et procédez de nouveau à la vérification.

La température du réfrigérateur est très basse, alors que celle du congélateur est appropriée.

- La température du compartiment réfrigérateur est réglée à un degré très bas. >>> Réglez la température du compartiment congélateur à un degré supérieur et procédez de nouveau à la vérification.

Les aliments conservés dans le compartiment réfrigérateur sont congelés.

- La température du compartiment réfrigérateur est réglée à un degré très bas. >>> Réglez la température du compartiment congélateur à un degré supérieur et procédez de nouveau à la vérification.

La température du compartiment réfrigérateur ou congélateur est très élevée.

Dépannage

- La température du compartiment réfrigérateur est réglée à un degré très élevé. >>> Le réglage de la température du compartiment réfrigérateur a un effet sur la température du compartiment congélateur. Patientez que la température des parties concernées atteigne le niveau suffisant en changeant la température des compartiments réfrigérateur et congélateur.
- Les portes étaient ouvertes fréquemment ou sont restées longtemps ouvertes. >>> N'ouvrez pas les portes trop régulièrement.
- La porte est peut-être restée ouverte. >>> Fermez hermétiquement la porte du réfrigérateur.
- L'appareil vient peut-être d'être branché ou chargé de nouveaux aliments. >>> Ce phénomène est normal. L'appareil met plus longtemps à atteindre la température réglée s'il vient d'être branché ou récemment rempli d'aliments.
- Il est possible que des quantités importantes d'aliments chauds aient été récemment placées dans l'appareil. >>> Ne placez pas d'aliments chauds dans votre appareil.

En cas de vibrations ou de bruits.

- Le sol n'est pas plat ou stable. >>> Si l'appareil n'est pas stable, ajustez les supports afin de le remettre en équilibre. Vérifiez également que le sol est assez solide pour supporter le poids de l'appareil.
- Des éléments placés dans le réfrigérateur pourraient faire du bruit. >>> Veuillez les retirer.

L'appareil émet un bruit d'écoulement de liquide ou de pulvérisation, etc.

- Le fonctionnement de l'appareil implique des écoulements de liquides et des émissions de gaz. >>> Ce phénomène est normal et ne constitue pas un dysfonctionnement.

L'appareil émet un sifflement.

- L'appareil effectue le refroidissement à l'aide d'un ventilateur. Ceci est normal et ne constitue pas un dysfonctionnement.

Les parois internes de l'appareil présentent une condensation.

- Un climat chaud ou humide accélère le processus de givrage et de condensation. Ceci est normal et ne constitue pas un dysfonctionnement.
- Les portes étaient ouvertes fréquemment ou sont restées longtemps ouvertes. >>> N'ouvrez pas les portes trop fréquemment ; fermez-les lorsqu'elles sont ouvertes.
- La porte est peut-être restée ouverte. >>> Fermez hermétiquement la porte du réfrigérateur.

Il y a de la condensation sur les parois externes ou entre les portes de l'appareil.

- Il se peut que le climat ambiant soit humide, auquel cas cela est normal. >>> La condensation se dissipe lorsque l'humidité baisse.

Présence d'une odeur désagréable dans l'appareil.

- L'appareil n'est pas nettoyé régulièrement. >>> Nettoyez régulièrement l'intérieur du réfrigérateur en utilisant une éponge, de l'eau chaude et du bicarbonate.
- Certains récipients et matériaux d'emballage sont peut-être à l'origine de mauvaises odeurs. >>> Utilisez des récipients et des emballages exempts de toute odeur.
- Les aliments ont été placés dans des récipients non fermés. >>> Conservez les aliments dans des récipients fermés. Les micro-organismes pourraient se propager sur les produits alimentaires non fermés et émettre de mauvaises odeurs. Retirez tous les aliments périmés ou avariés de l'appareil.

La porte ne se ferme pas.

- Des emballages d'aliments peuvent bloquer la porte. >>> Déplacez tout ce qui bloque les portes.
- L'appareil ne se tient pas parfaitement droit sur le sol. >>> Ajustez les pieds afin de remettre l'appareil en équilibre.
- Le sol n'est pas plat ou stable. >>> Assurez-vous que le sol est plat et assez solide pour supporter le poids de l'appareil.

Le bac à légumes est engorgé.

Dépannage

- Il est possible que les aliments soient en contact avec la section supérieure du tiroir.
>>> Reclassez les aliments dans le tiroir.

Si La Surface De L'appareil Est Chaude

- Vous pouvez observer une élévation de la température entre les deux portes, sur les panneaux latéraux et au niveau de la grille arrière pendant le fonctionnement de l'appareil. Ce phénomène est normal et ne nécessite aucune opération d'entretien !



AVERTISSEMENT :

Si le problème persiste même après observation des instructions contenues dans cette partie, contactez votre fournisseur ou un service de maintenance agréé. N'essayez pas de réparer l'appareil de vous-même.

Cet appareil est doté d'une source d'éclairage de classe énergétique "G".

Seuls des réparateurs qualifiés sont autorisés à procéder au remplacement de la source d'éclairage de cet appareil.

CLAUSE DE NON-RESPONSABILITÉ / AVERTISSEMENT

Il est possible de remédier à certaines défaillances (simples) de manière adéquate par l'utilisateur final sans qu'il y ait de problème de sécurité ou d'utilisation dangereuse, à condition qu'elles soient effectuées dans les limites et conformément aux instructions suivantes (voir la section « Auto-réparation »).

Dès lors, sauf autorisation contraire dans la section « Auto-réparation » ci-dessous, les réparations doivent être adressées à des réparateurs professionnels agréés afin d'éviter les problèmes de sécurité. Un réparateur professionnel agréé est un réparateur professionnel à qui le fabricant a donné accès aux instructions et à la liste des pièces détachées de ce produit selon les méthodes décrites dans les actes législatifs en application de la directive 2009/125/CE.

Par contre, tel que mentionné dans le manuel d'utilisation/carte de garantie, seul l'agent de service (c'est-à-dire les réparateurs professionnels agréés) que vous pouvez joindre au numéro de téléphone indiqué dans le manuel d'utilisation/carte de garantie ou par l'intermédiaire de votre revendeur agréé peut fournir un service dans le cadre des conditions de garantie. Par conséquent, veuillez noter que les réparations effectuées Beko par des réparateurs professionnels (qui ne sont pas autorisés par) annuleront la garantie.

Auto-réparation

L'utilisateur final peut lui-même réparer les pièces de rechange ci-après : poignées de porte, charnières de porte, plateaux, paniers et joints de porte (une liste mise à jour est également disponible à l'adresse support.beko.com au 1^{er} mars 2021).

En outre, pour garantir la sécurité du produit et éviter tout risque de blessure grave, l'autoréparation mentionnée doit être effectuée en suivant les instructions du manuel d'utilisation pour l'autoréparation ou qui sont disponibles dans support.beko.com. Pour votre sécurité, débranchez le produit avant de tenter toute autoréparation.

Les réparations et tentatives de réparation par les utilisateurs finaux pour les pièces ne figurant pas dans cette liste et/ou ne suivant pas les instructions des manuels d'utilisation pour l'autoréparation ou qui sont disponibles dans support.beko.com, pourrait donner lieu à des problèmes de sécurité non imputables à Beko, et annulera la garantie du produit.

Il est donc fortement recommandé aux utilisateurs finaux de s'abstenir de tenter d'effectuer des réparations ne figurant pas sur la liste des pièces de rechange mentionnée, en s'adressant dans ce cas à des réparateurs professionnels autorisés ou à des réparateurs professionnels agréés. Au contraire, de telles tentatives de la part des utilisateurs finaux peuvent causer des problèmes de sécurité et endommager le produit et, par la suite, provoquer un incendie, une inondation, une électrocution et des blessures corporelles graves.

Sans être exhaustives, les réparations suivantes par exemple doivent être effectuées par des personnes qualifiées : les réparateurs professionnels ou les réparateurs professionnels agréés : compresseur, circuit de refroidissement, carte mère, carte de convertisseur, carte d'affichage, etc.

Le fabricant/vendeur ne peut être tenu responsable dans tous les cas où les utilisateurs finaux ne se conforment pas à ce qui précède.

La disponibilité des pièces de rechange du réfrigérateur que vous avez acheté est de 10 ans.

Pendant cette période, des pièces de rechange originales seront disponibles pour faire fonctionner correctement le réfrigérateur.

La durée minimale de garantie du réfrigérateur que vous avez acheté est de 24 mois.



Leia este manual antes de utilizar o produto!

Caro cliente,

Gostaríamos que desfrutasse do nosso produto da melhor forma possível, tendo este sido fabricado em instalações modernas com extremo cuidado e segundos os mais meticulosos controlos de qualidade.

Assim, aconselhamos a leitura do manual do utilizador na íntegra antes da utilização do produto.







Na eventualidade de o produto mudar de proprietário, deve entregar este guia ao novo proprietário juntamente com o produto.

Este guia irá ajudar na utilização do produto de forma rápida e segura.

- Leia o guia do utilizador cuidadosamente antes de instalar e de utilizar o produto.
- Respeite sempre as instruções de segurança aplicáveis.
- Mantenha o guia do utilizador facilmente acessível para utilização futura.
- Leia quaisquer outros documentos fornecidos com o produto.

Tenha em atenção que este guia do utilizador pode ser aplicável a vários modelos do produto. Esta guia indica claramente quaisquer variações de diferentes modelos.

	Informações importantes e dicas úteis.
	Risco de vida e danos materiais.
	Risco de choque elétrico.
	A embalagem deste produto é feita de materiais recicláveis de acordo com a legislação ambiental nacional.

	INFORMATION
	ENERG 
	
SUPPLIER'S NAME	MODEL IDENTIFIER → (*)
	

.A informação do modelo conforme memorizada na base de dados do produto pode ser acedida entrando no seguinte sítio web e através da busca do identificador do seu modelo (*) que se encontra na etiqueta de classificação energética.

<https://eprel.ec.europa.eu/>

1. Instruções de Segurança	3	5.10 Bandeja para ovos	24
 1.1 Utilização a que se destina.	3	5.11 Secção do meio móvel	25
 1.2 - Segurança de crianças, pessoas vulneráveis e animais de estimação	3	5.12 Compartimento de armazenamento de controlo de frio	25
 1.3 - Segurança Elétrica	4	5.13 Luz azul	25
 1.4 - Segurança ao transportar	4	5.14 Filtro de odores	25
 1.5 - Segurança ao instalar	4	5.15 Compartimento da garrafeira	26
 1.6- Segurança Operacional.	5	5.16 Uso de dispensador de água interno e dispensador de água na porta	27
 1.7- Segurança na manutenção e limpeza	6	5.17 Dispensador de água	28
 1.8- HomeWhiz	7	5.18 Para utilizar o dispensador de água.	28
 1.9- Iluminação	7	5.19 Icematic	29
2 O seu frigorífico	8	5.20 Icematic e reservatório de armazenamento de gelo.	30
2 O seu frigorífico	9	5.21 Blue light/HarvestFresh.	30
3 Instalação	10	6 Manutenção e Limpeza	31
3.1 Localização adequada para instalação.	10	7. Resolução de problemas	32
3.2 Instalar os calços plásticos	10		
3.3 *Ajustar os pés.	11		
3.4 Ligação elétrica	12		
4 Preparação	13		
4.1 Atitudes a adotar para poupança de energia	13		
4.2 Recomendações sobre o compartimento para alimentos frescos.	13		
4.3 Utilização inicial	14		
5 Utilizar o produto	15		
5.1 Painel indicador	15		
5.2 Painel indicador	20		
5.3 Congelar alimentos frescos.	22		
5.4 Recomendações para preservar os alimentos congelados	23		
5.5 Informação sobre congelação profunda.	23		
5.6 Colocar os alimentos	24		
5.7 Aviso de porta aberta	24		
5.8 Gaveta para vegetais e fruta	24		
5.9 Gaveta para vegetais e fruta com controlo da humidade	24		
(FreSHelf)	24		

1. Instruções de Segurança

- Esta seção contém instruções de segurança que ajudarão contra riscos de ferimentos pessoais ou danos materiais.
- A nossa empresa declina qualquer responsabilidade por danos que possam surgir quando essas instruções não são seguidas.

 procedimentos de instalação e reparo devem ser sempre realizados pelo fabricante, agente de serviço autorizado ou uma pessoa qualificada especificada pelo importador.

 somente usa peças e acessórios originais.

 não faça reparação ou substituição de qualquer parte do produto, a menos que seja especificada expressamente no manual do utilizador.

 não faça nenhuma modificação técnica no produto.

1.1 Utilização a que se destina

- Este produto não é adequado para uso comercial e não deve ser utilizado fora da utilização a que se destina.

Este produto foi projetado para o uso doméstico e lugares fechados.

Por exemplo:

- Cozinhas de pessoal em lojas, escritórios e outros ambientes de trabalho,
- Casas de fazenda,
- Áreas utilizadas por clientes em hotéis, motéis e outros tipos de acomodação,
- Hotéis do tipo alojamento e pequeno almoço, hospedarias,
- Restauração e aplicações similares de não-retalho.

Este produto não deve ser utilizado ao ar livre com ou sem uma tenda acima dele, como barcos, varandas ou terraços. Não exponha o produto à chuva, neve, sol ou vento.

Existe o risco de incêndio!

1.2 - Segurança de crianças, pessoas vulneráveis e animais de estimação

- Este produto pode ser utilizado por crianças com mais de 8 anos e por pessoas com capacidades físicas, sensoriais ou mentais limitadas ou que não possuam experiência e conhecimento, desde que supervisionadas ou treinadas sobre o uso seguro do produto e os riscos que isso ocasiona.
- Crianças de 3 a 8 anos podem carregar e descarregar produtos frigoríficos.
- Os produtos elétricos são perigosos para crianças e animais de estimação. Crianças e animais de estimação não devem brincar, subir ou entrar no produto.
- A limpeza e a manutenção pelo utilizador não devem ser realizadas por crianças, a menos que sejam supervisionadas por alguém.
- Mantenha os materiais de embalagem afastados das crianças. Existe o risco de ferimentos e asfixia!

- Antes de eliminar o produto antigo ou obsoleto:

1. Desligue o produto da tomada, agarrando-o pela ficha.

2. Corte o cabo de alimentação e remova-o do aparelho junto com a ficha.

3. Não remova as prateleiras ou gavetas para que seja mais difícil a entrada de crianças no produto.

4. Retire as portas.

5. Mantenha o produto de forma a não derrubá-lo.

6. Não permita que crianças brinquem com o produto antigo.

- Nunca jogue o produto no fogo para eliminação. Existe o risco de explosão!

- Se houver uma trava na porta do produto, a chave deve ser mantida fora do alcance das crianças.

1.3 - Segurança Elétrica

- O produto deve ser desconectado durante os procedimentos de instalação, manutenção, limpeza, reparo e movimentação.
- Se o cabo de alimentação estiver danificado, ele deverá ser substituído por uma pessoa qualificada especificada pelo fabricante, agente de serviço autorizado ou importador, a fim de evitar possíveis perigos.
- Não aperte o cabo de alimentação embaixo ou atrás do produto. Não coloque objetos pesados sobre o cabo de alimentação. O cabo de alimentação não deve ser dobrado excessivamente, comprimido ou entrar em contato com qualquer fonte de calor.
- Não use cabos de extensão, soquetes múltiplos ou adaptadores para operar o produto.
- Soquetes múltiplos portáteis ou fontes de energia portáteis podem superaquecer e causar incêndio. Portanto, não mantenha nenhum soquete múltiplo atrás ou próximo ao produto.
- A ficha deve ser facilmente acessível. Se isso não for possível, a instalação elétrica à qual o produto está conectado deve conter um dispositivo (como fusível, interruptor, disjuntor etc.) que esteja em conformidade com os regulamentos elétricos e desconecte todos os pólos da rede.
- Não toque no cabo de alimentação com as mãos molhadas.
- Remova a ficha da tomada segurando a ficha e não o cabo.

1.4 - Segurança ao transportar

- O produto é pesado, não mova-o sozinho.
- Não segure à porta ao mover o produto.
- Preste atenção para não danificar o sistema de arrefecimento ou a tubagem durante o transporte. Se a tubagem estiver danificada, não opere o produto e ligue para o agente de serviço autorizado.

1.5 - Segurança ao instalar

- Ligue para o agente de serviço autorizado para instalar o produto. Para preparar o produto para utilização, verifique as informações no manual do utilizador para garantir que as instalações de eletricidade e água sejam adequadas. Caso

contrário, chame um electricista e canalizador qualificado para que sejam tomadas as providências necessárias. Caso contrário, existe o risco de choque elétrico, incêndio, problemas com o produto ou ferimentos!

- Antes da instalação, verifique se o produto possui algum defeito. Se o produto estiver danificado, não instale-o.
- Coloque o produto numa superfície limpa, plana e sólida e equilibre-o com os pés ajustáveis. Caso contrário, o produto poderá tombar e causar ferimentos.
- O local da instalação deve estar seco e bem ventilado. Não coloque tapetes, carpetes ou coberturas similares sob o produto. Ventilação insuficiente causa risco de incêndio!
- Não cubra ou bloqueie as aberturas de ventilação. Caso contrário, o consumo de energia aumenta e seu produto pode ser danificado.
- O produto não deve estar conectado a sistemas de fornecimento, como fontes de energia solar. Caso contrário, seu produto poderá ser danificado devido a mudanças repentinas de tensão!
- Quanto mais refrigerante um frigorífico contiver, maior será o local da instalação. Se o local da instalação for muito pequeno, o refrigerante inflamável e a mistura de ar se acumularão nos casos de vazamento de refrigerante no sistema de arrefecimento. O espaço necessário para cada 8 gramas de refrigerante é de 1 m³ no mínimo. A quantidade de refrigerante no seu produto está indicada na etiqueta de tipo.
- O produto não deve ser instalado em locais expostos à luz solar direta e deve ser mantido longe de fontes de calor, como placas, radiadores, etc.

Se for inevitável instalar o produto próximo a uma fonte de calor, uma placa de isolamento adequada deve ser usada no meio e as seguintes distâncias mínimas devem ser mantidas em relação à fonte de calor:

- no mínimo 30 cm de distância de fontes de calor, como placas, fornos, aquecedores ou fogões;

Instruções importantes relativas à segurança e ao ambiente

- No mínimo 5 cm de distância dos fornos elétricos.

- A classe de proteção do seu produto é do Tipo I. Conecte o produto a um soquete conectado à terra que esteja em conformidade com os valores de tensão, corrente e frequência indicados na etiqueta de tipo do produto. O soquete deve ser equipado com um disjuntor de 10 A a 16 A. Nossa empresa declina qualquer responsabilidade por quaisquer danos que surjam quando o produto for utilizado sem ligação à terra e ligação elétrica de acordo com as normas locais e nacionais.
- O produto não deve ser conectado durante a instalação. De outro modo, há o risco de choque elétrico e ferimentos!
- Não conecte o produto em soquetes soltos, deslocados, quebrados, sujos, gordurosos ou com risco de entrar em contato com a água.
- Encaminhar o cabo de alimentação e as mangueiras (se houver) do produto de forma a não causar risco de tropeçar.
- Expor as peças sob tensão ou o cabo de alimentação à humidade pode causar curto-circuito. Portanto, não instale o produto em locais como garagens ou lavandarias onde a humidade é alta ou a água pode salpicar. Se o frigorífico ficar molhado com água, desligue e ligue para o agente de serviço autorizado.
- Nunca conecte o seu frigorífico a dispositivos de economia de energia. Tais sistemas são prejudiciais ao seu produto.

1.6- Segurança Operacional

- Nunca use solventes químicos no produto. Existe o risco de explosão!
- Se o produto falhar, desligue-o e não opere até que seja reparado pelo agente de serviço autorizado. Existe o risco de choque elétrico!
- Não colocar fontes de chama (velas acesas, cigarros, etc.) sobre ou perto do produto.
- Não suba no produto. Há o risco de cair e se machucar!
- Não danifique a tubagem do sistema de arrefecimento com objetos afiados ou penetrantes. O refrigerante que pode sair quando a tubagem de refrigeração, extensões de tubagem ou revestimentos de superfície

são perfurados pode causar irritações na pele e lesões nos olhos.

- A menos que seja recomendado pelo fabricante, não coloque ou utilize dispositivos elétricos dentro do frigorífico/congelador.
- Tenha cuidado para não prender as mãos ou qualquer outra parte do corpo nas partes móveis dentro do frigorífico. Preste atenção para não apertar os dedos entre a porta e o frigorífico. Tenha cuidado ao abrir e fechar a porta, especialmente se houver crianças por perto.
- Nunca coma sorvete, cubos de gelo ou alimentos congelados logo após removê-los do frigorífico. Existe o risco de queimadura pelo frio!
- Quando suas mãos estiverem molhadas, não toque nas paredes internas ou partes metálicas do congelador ou nos alimentos armazenados nela. Existe o risco de queimadura pelo frio!
- Não coloque latas ou garrafas que contenham bebidas carbonatadas ou líquidos congeláveis no compartimento do freezer. Latas e garrafas podem estourar. Existe o risco de ferimentos ou danos materiais!
- Não coloque nem use sprays inflamáveis, materiais inflamáveis, gelo seco, substâncias químicas ou materiais sensíveis ao calor similares perto do frigorífico. Existe risco de incêndio e explosão!
- Não armazene materiais explosivos que contenham materiais inflamáveis, como latas de aerossol, em seu produto.
- Não coloque recipientes cheios de líquido sobre o produto. Salpicos de água numa parte elétrica podem causar choque elétrico ou risco de incêndio.
- Este produto não se destina ao armazenamento de medicamentos, plasma sanguíneo, preparações de laboratório ou substâncias e produtos médicos similares sujeitos à Diretiva de Produtos Médicos.
- A utilização do produto contra seu propósito pretendido pode deteriorar ou estragar os produtos armazenados dentro do mesmo.
- Se o seu frigorífico estiver equipado com luz azul, não olhe para esta luz com ferramentas ópticas. Não olhe directamente para a lâmpada

Instruções importantes relativas à segurança e ao ambiente

UV LED durante um longo período de tempo. A luz ultravioleta pode causar astenopia.

- Não sobrecarregue o produto. Os objetos no frigorífico podem cair quando a porta é aberta, ocasionando ferimentos ou danos. Problemas semelhantes podem surgir se algum objeto for colocado no produto.
- Para evitar ferimentos, certifique-se de limpar todo o gelo e água que possam ter caído ou espirrado no chão.
- Mude a posição das prateleiras/suporte de garrafas na porta do seu frigorífico apenas quando estiverem vazias. Existe o risco de ferimentos!
- Não coloque objetos que possam cair / tombar sobre o produto. Tais objetos podem cair quando a porta estiver aberta e causar ferimentos e/ou danos materiais.
- Não bata ou exerça força excessiva em superfícies de vidro. Vidro quebrado pode causar lesões e/ou danos materiais.
- O sistema de arrefecimento do seu produto contém R600a refrigerante: O tipo de refrigerante utilizado no produto é indicado no rótulo do tipo. Este refrigerante é inflamável. Portanto, preste atenção para não danificar o sistema de arrefecimento ou a tubagem enquanto o produto estiver em uso. Se a tubagem for danificada:
 - Não toque no produto ou no cabo de alimentação,
 - Mantenha longe de fontes potenciais de fogo que possam causar incêndio no produto.
 - Ventile a área onde o produto está localizado.Não use ventiladores.
 - Ligue para o agente de serviço autorizado.
- Se o produto estiver danificado e vir vazamento de refrigerante, fique longe do refrigerante. Refrigerante pode causar queimaduras de gelo em caso de contato com a pele.

Para produtos com bebedouro / máquina de gelo

- Use apenas água potável. Não encha o tanque de água com líquidos, como suco de frutas, leite, bebidas carbonadas ou bebidas alcoólicas, que não são adequados para uso no bebedouro.
- Existe o risco à segurança e de saúde!
- Não permita que as crianças brinquem com o bebedouro ou máquina de gelo (Icematic) para evitar acidentes ou ferimentos.
- Não insira os dedos ou outros objetos no orifício do bebedouro, canal de água ou recipiente de máquina de gelo. Existe o risco de ferimentos ou danos materiais!



1.7- Segurança na manutenção e limpeza

- Não puxe da maçaneta da porta se precisar mover o produto para fins de limpeza. O puxador pode quebrar e causar lesões se você exercer força excessiva sobre o mesmo.
- Não borrifre ou despeje água dentro ou no produto para fins de limpeza. Existe o risco de incêndio e choque elétrico!
- Não use ferramentas afiadas ou abrasivas ao limpar o produto. Não use produtos de limpeza doméstica, detergente, gás, gasolina, diluente, álcool, verniz etc.
- Use apenas produtos de limpeza e manutenção dentro do produto que não sejam prejudiciais aos alimentos.
- Nunca utilize vapor ou produtos de limpeza a vapor para limpar ou descongelar o produto. O vapor entra em contato com as partes sob tensão do frigorífico, causando curto-circuito ou choque elétrico!
- Verifique se não entra água nos circuitos electrónicos ou nos elementos de iluminação do produto.

Instruções importantes relativas à segurança e ao ambiente

- Utilize um trapo limpo e seco para limpar matérias estranhas ou poeira nos pinos da ficha. Não use um pano molhado ou húmido para limpar a ficha. Existe o risco de incêndio e choque elétrico!

1.8- HomeWhiz

- Ao operar seu produto por meio do aplicativo HomeWhiz, você deve observar os avisos de segurança mesmo quando estiver longe do produto. Você também deve seguir as advertências no aplicativo.

1.9- Iluminação

- Ligue para o serviço autorizado quando for necessário substituir o LED / lâmpada utilizada para iluminação.

2 0 seu frigorífico

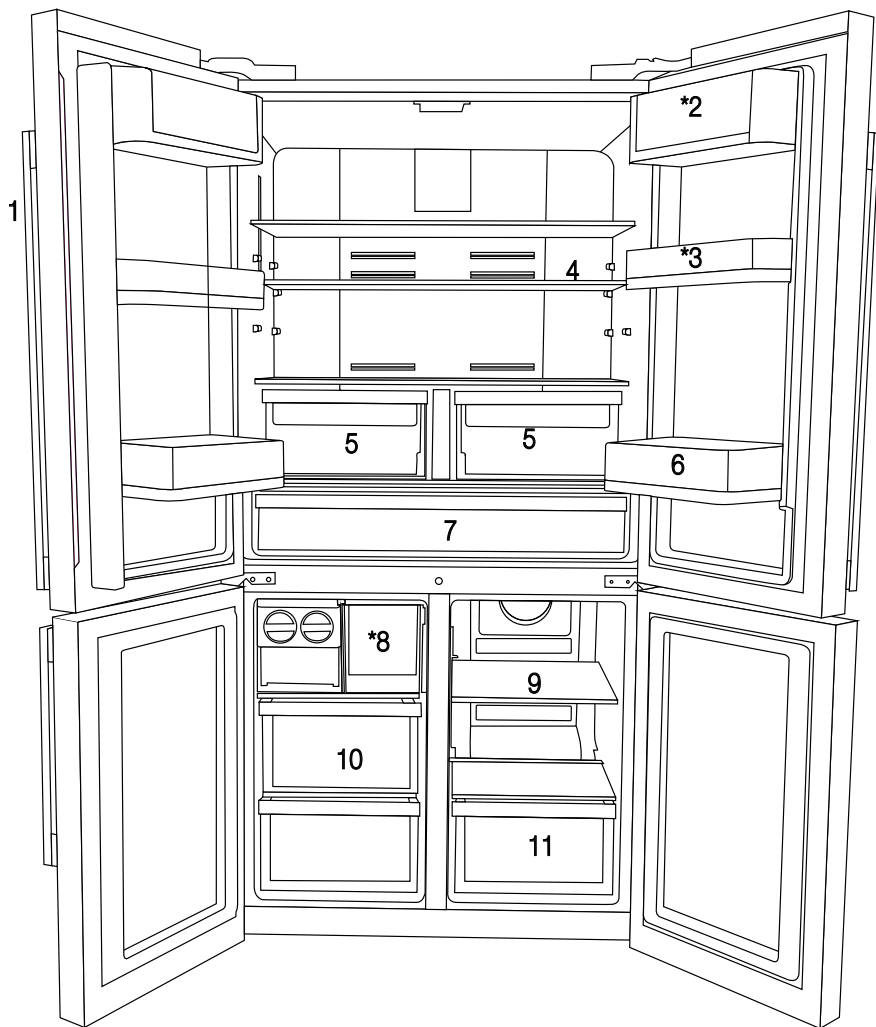

- 1- Painel indicador e de controlo
 - 2- Secção de manteiga e queijo
 - 3- Prateleira da porta movível, 70 mm
 - 4- Prateleira de vidro do compartimento do frigorífico
 - 5- Gaveta para vegetais e fruta
 - 6- Prateleira da porta para pacotes/garrafas
 - 7- Compartimento de refrigeração
 - 8- Gaveta para caixa de gelo
 - 9- Prateleira de vidro/compartimento de arrefecimento multizona
 - 10- Gavetas do compartimento do congelador
 - 11- Gaveta do compartimento multizona
 - 12- Tanque de água
- * OPCIONAL**



Os valores constantes neste manual do utilizador são gerais e podem não corresponder exatamente ao produto. Se as peças referidas não estiverem incluídas no produto que adquiriu é porque essas peças são válidas para outros modelos.

2 0 seu frigorífico

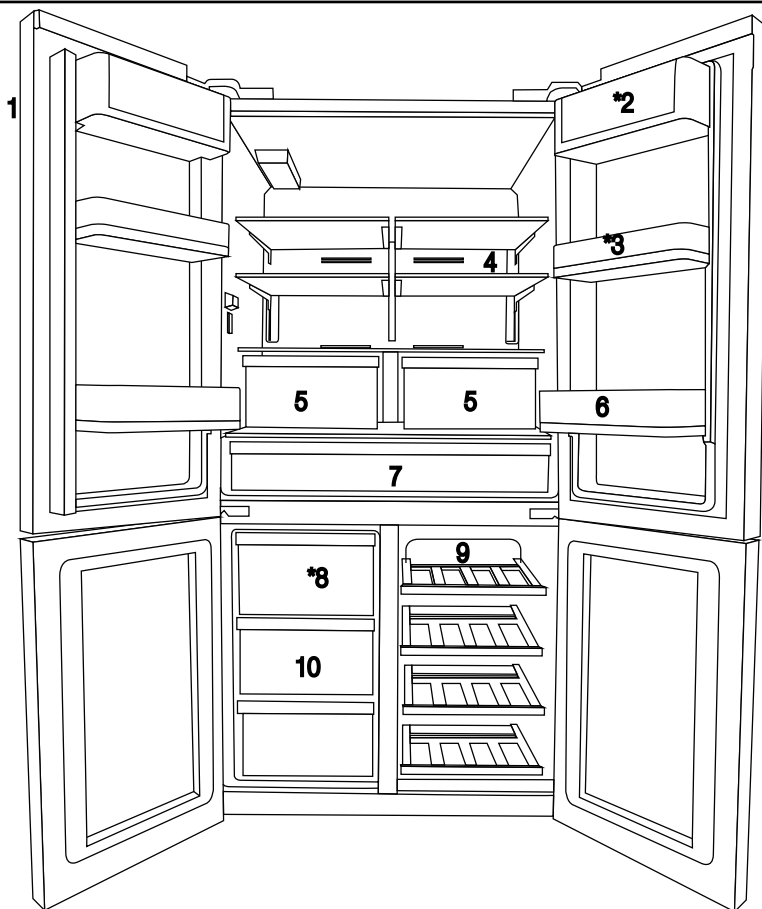

- 1- Painel indicador e de controlo
- 2- Secção de manteiga e queijo
- 3- Prateleira da porta movível, 70 mm
- 4- Prateleira de vidro do compartimento do frigorífico
- 5- Gaveta para vegetais e fruta

- 6- Prateleira da porta para pacotes/garrafas
- 7- Compartimento de refrigeração
- 8- Gaveta para caixa de gelo
- 9- Prateleira de vidro/compartimento de arrefecimento multizona
- 10- Gavetas do compartimento do congelador
- 11- Tanque de água

* OPCIONAL



Os valores constantes neste manual do utilizador são gerais e podem não corresponder exatamente ao produto. Se as peças referidas não estiverem incluídas no produto que adquiriu é porque essas peças são válidas para outros modelos.

3 Instalação

3.1 Localização adequada para instalação

Contacte a Assistência Autorizada para a instalação do produto. Para preparar o produto para utilização, consulte as informações no manual do utilizador e certifique-se de que a instalação elétrica e a instalação de água são adequadas. Caso contrário, contacte um electricista ou técnico qualificado para realizar os passos adequados.

	AVISO: O fabricante não deverá ser responsabilizado por danos que possam decorrer de procedimentos realizados por pessoas não autorizadas.
	AVISO: O produto não deve estar ligado à alimentação durante a instalação. Caso contrário, existe o risco de morte ou lesões graves!
	AVISO: Se o espaço da porta da divisão em que o produto deve ser instalado for demasiado apertado que não permita a passagem do produto, remova a porta da divisão e passe o produto pela porta rodando-o lateralmente; se isto não funcionar, contacte a assistência autorizada.

- Coloque o produto num pavimento nivelado para evitar solavancos.
- Instale o seu produto a uma distância mínima de 30 cm de quaisquer fontes de calor, tais como placas, aquecimento central e fogões e, pelo menos, a 5 cm de fornos elétricos.
- O produto não deve ser sujeito à luz solar direta e conservado em locais húmidos.
- Este produto exige circulação de ar adequada para funcionar eficientemente. Se o produto for colocado num nicho, devem ser deixados pelo menos 5 cm de espaço entre o produto e o teto, as paredes traseiras e laterais.
- Se o produto for colocado num nicho, devem ser deixados pelo menos 5 cm de espaço entre o produto e o teto, as paredes traseiras e laterais. Verificar se o componente de proteção de espaço da parede traseira está presente na sua localização (se fornecido com o produto). Se o componente não estiver disponível, ou se se perder ou cair, posicionar o produto de

forma a deixar pelo menos 5 cm de espaço entre o produto e as paredes da divisão. O espaço na parte traseira é importante para o funcionamento eficiente do produto.

- Não instale o produto em locais em que a temperatura seja inferior a -5 °C.

3.2 Instalar os calços plásticos

Os calços plásticos são fornecidos com o produto e são utilizados para criar distância para a circulação de ar entre o produto e a parede traseira.

1. Para instalar os calços, remova os parafusos no produto e utilize os parafusos fornecidos juntamente com os calços.

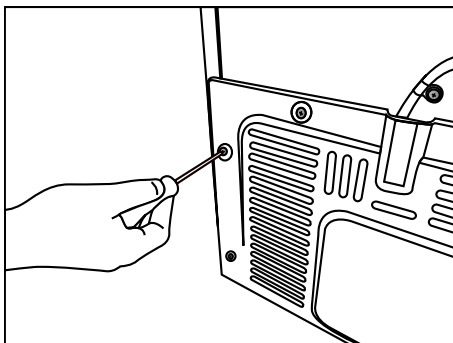

2. Introduza os 2 calços plásticos na tampa da ventilação traseira, conforme ilustrado na figura.

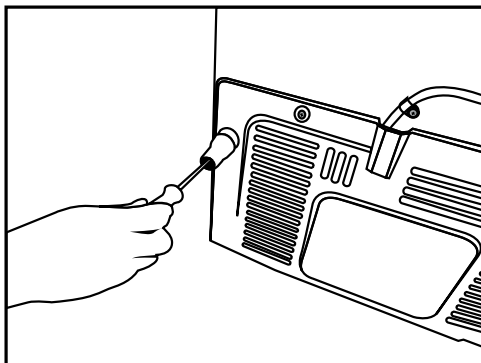

3.3 *Ajustar os pés

Se o produto permanecer desequilibrado após a instalação, ajuste os pés na parte frontal rodando-os para a direita ou esquerda.

* Se o seu produto não possui um compartimento para vinho ou não é uma porta de vidro, o seu produto não tem apoios ajustáveis, o produto tem apoios fixos.

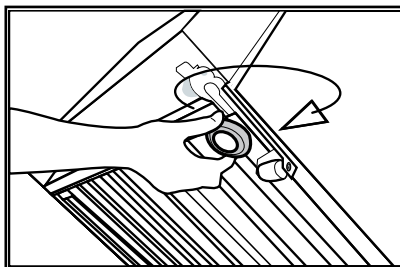
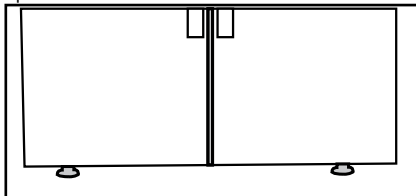

Para ajustar as portas verticalmente, desaperte a porca de fixação localizada na parte inferior.

Rode a porca de ajuste de acordo com a posição da porta (para a direita/para a esquerda).

Aperte a porca de fixação para fixar a posição.

Para ajustar as portas horizontalmente, desaperte a porca de fixação localizada na parte superior.

Rode a porca de ajuste lateral de acordo com a posição da porta (para a direita/para a esquerda).

Aperte a porca de fixação na parte superior para fixar a posição.

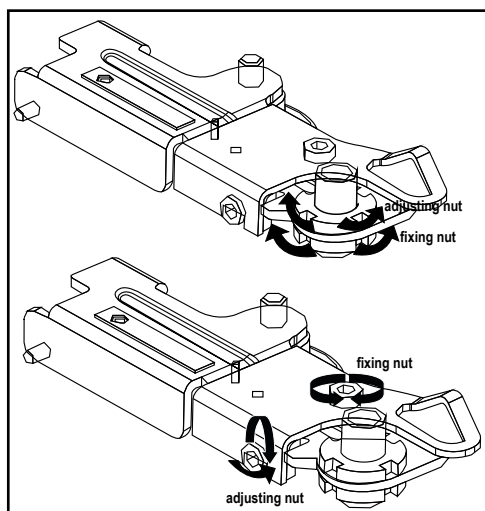

Instalação

- O grupo de dobradiças superiores é fixado com 3 parafusos.
- A tampa da dobradiça é fixada após a instalação das tomadas.
- De seguida, a tampa da dobradiça é fixada com dois parafusos.

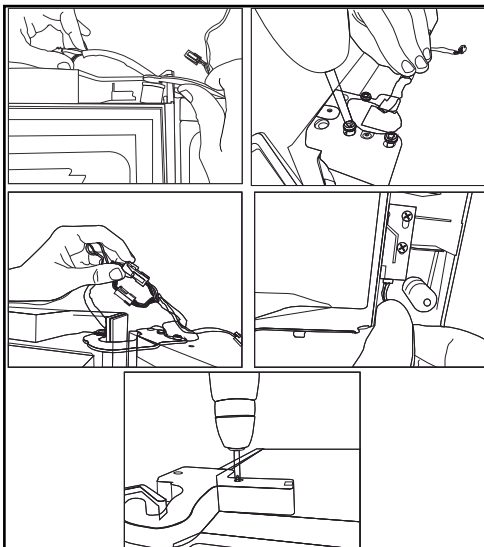

3.4 Ligação elétrica



AVISO: Não efetue ligações através de cabos de extensão ou fichas múltiplas.



AVISO: Um cabo de alimentação danificado deve ser substituído por um Agente de Assistência Autorizado.



Se precisar de instalar dois frigoríficos lado a lado, deverá existir um espaço de, pelo menos, 4 cm de distância entre eles.

- A nossa empresa não deverá ser responsabilizada por quaisquer danos que ocorram quando o produto é utilizado sem ligação à terra e sem ligação elétrica em conformidade com os regulamentos nacionais.
- A ficha do cabo de alimentação deve ser de fácil acesso após a instalação.
- Não utilize cabos de extensão ou tomadas múltiplas sem fios entre o seu produto e a tomada da parede.

4 Preparação

4.1 Atitudes a adotar para poupança de energia



Ligar o seu frigorífico a sistemas que poupam energia é perigoso, uma vez que estes podem causar danos ao produto.

- Para um aparelho de instalação independente: "este frigorífico não se destina a ser usado como um aparelho de encastrar";
- Não deixe as portas do seu frigorífico abertas durante muito tempo.
- Não coloque alimentos ou bebidas quentes no seu frigorífico.
- Não sobrecarregue o frigorífico. A capacidade de arrefecimento diminuirá quando a circulação de ar no frigorífico é perturbada.
- Não coloque o frigorífico em locais expostos à luz direta do sol. Instale o produto a uma distância mínima de 30 cm de fontes de calor, tais como placas, fornos, unidades de aquecimento e fogões e, pelo menos, a 5 cm de fornos elétricos.
- Deve manter os seus alimentos no frigorífico dentro de recipientes fechados.
- Para armazenar o máximo de alimentos no compartimento do congelador do seu frigorífico a gaveta superior tem de ser removida e colocada em cima da prateleira de vidro. O consumo de energia indicado para o seu frigorífico foi determinado após remoção do Icematic e das gavetas superiores para permitir a carga máxima. Recomenda-se vivamente a utilização das gavetas inferiores no compartimento do congelador e multizona aquando da carga.
- O fluxo de ar não deve ser bloqueado colocando alimentos na parte frontal das ventoinhas do compartimento do congelador e multizona. Os alimentos devem ser colocados deixando um espaço mínimo de 5 cm na parte frontal da grelha de proteção da ventoinha.
- Descongelar os alimentos congelados no compartimento do frigorífico poupa energia e mantém a qualidade dos alimentos.



A temperatura ambiente do local onde o seu frigorífico está localizado não deve ser inferior a 10 °C/50 °F. Utilizar o seu frigorífico em condições de temperatura mais baixas não é recomendado tendo em vista a sua eficiência.



O interior do seu frigorífico deve ser cuidadosamente limpo.



Se precisar de instalar dois frigoríficos lado a lado, deverá existir um espaço de, pelo menos, 4 cm de distância entre eles.

4.2 Recomendações sobre o compartimento para alimentos frescos

- Certifique-se de que os alimentos não entram em contacto com o sensor de temperatura no compartimento para alimentos frescos. Para permitir que o compartimento para alimentos frescos conserve a temperatura de armazenamento ideal o sensor não deve ser obstruído por alimentos.
- Não coloque alimentos ou bebidas quentes no interior do produto.

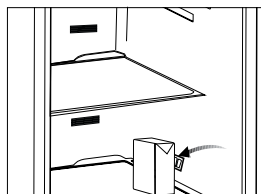
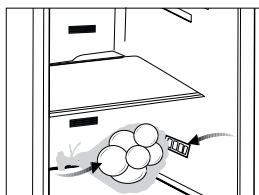

4.3 Utilização inicial

Antes de utilizar o produto certifique-se de que foram realizados todos os preparativos de acordo com as instruções constantes nos capítulos "Instruções importantes relativas à segurança e ao ambiente" e "Instalação".

- Limpe o interior do frigorífico conforme recomendado na secção "Manutenção e limpeza". Antes de colocar o frigorífico em funcionamento certifique-se de que o interior está seco.
- Ligue o frigorífico a uma tomada com ligação à terra. A iluminação interior liga-se quando a porta do frigorífico é aberta.
- Deixe o frigorífico funcionar sem quaisquer alimentos durante 6 horas e não abra a porta, exceto se absolutamente necessário.



Ouvirá um ruído quando o compressor começar a funcionar. Os líquidos e os gases vedados no interior do sistema de refrigeração também podem fazer algum ruído, mesmo que o compressor não esteja em funcionamento, o que é perfeitamente normal.



As arestas da frente do frigorífico podem ficar quentes. Isto é normal. Estas arestas foram concebidas para ficarem quentes com vista a evitar a condensação.

5 Utilizar o produto

5.1 Painel indicador

O painel indicador tátil permite-lhe definir a temperatura e controlar as outras funções relacionadas com o frigorífico, sem abrir a porta do mesmo. Baste pressionar os botões relevantes para as definições de função.

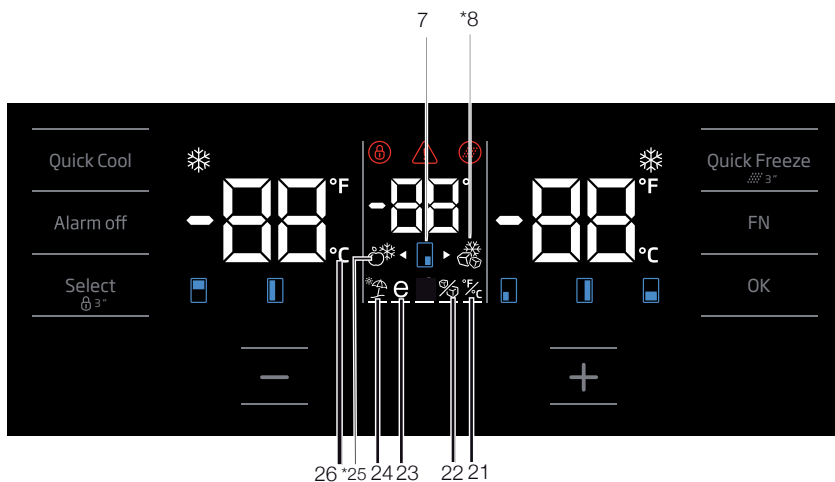
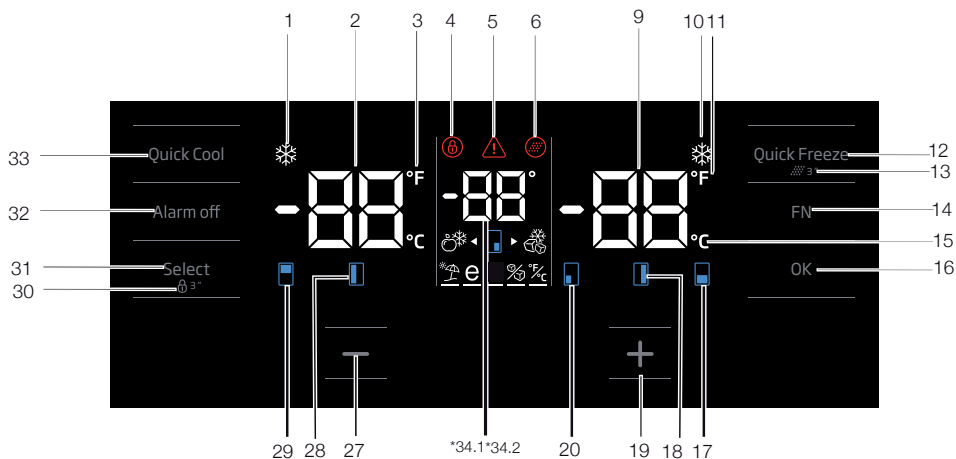

Os valores constantes neste manual do utilizador são gerais e podem não corresponder exatamente ao produto. Se as peças referidas não estiverem incluídas no produto que adquiriu é porque essas peças são válidas para outros modelos.

Utilizar o produto

1. Indicador de função de arrefecimento rápido

Acende-se quando a função de refrigeração rápida é ativada.

2. Indicador da temperatura do compartimento do frigorífico

É apresentada a temperatura do compartimento do frigorífico; pode ser definida para 8, 7, 6, 5, 4, 3, 2, 1.

3. Indicador Fahrenheit

É um indicador de Fahrenheit. Quando a indicação Fahrenheit é ativada, os valores definidos da temperatura são apresentados em Fahrenheit e o ícone relevante acende.

4. Bloqueio de teclas

Pressione o botão de bloqueio de teclas continuamente durante 3 segundos. O símbolo de bloqueio de teclas

irá acender-se e o modo de bloqueio de teclas ficará ativado. Os botões não funcionarão se o modo de Bloqueio de teclas estiver ativado. Prima o botão de bloqueio de teclas continuamente durante 3 segundos. O ícone de bloqueio de teclas apagar-se-á e o modo de bloqueio de tecla ficará inativo.

Pressione o botão de bloqueio de teclas se quiser evitar que se altere a definição de temperatura do frigorífico.

5. Aviso de falha de energia/temperatura elevada/erro

Este indicador acende-se durante falhas de energia, falhas devidas a alta temperatura e avisos de erro. Durante falhas de energia de longa duração, a temperatura mais alta que o compartimento do congelador alcançar piscará no mostrador digital. Depois de verificar os alimentos localizados no compartimento do congelador pressione o botão de desligar o alarme para eliminar o aviso.

Consulte a secção "soluções recomendadas para resolução de problemas" no seu manual, se verificar que este indicador está iluminado.

6. Ícone de reposição do filtro

Este ícone acende-se quando é necessário efetuar a reposição do filtro.

7. Ícone de compartimento de alteração da temperatura

Indica o compartimento cuja temperatura deve ser alterada. Quando o ícone de compartimento de alteração da temperatura começa a piscar, parte-se do pressuposto de que o compartimento relevante foi selecionado.

8. Ícone do congelador Joker

Ative o ícone do congelador Joker utilizando o botão FN; o ícone começa a piscar. Ao pressionar a tecla OK, o ícone do congelador do compartimento joker fica ativado e funciona como um congelador.

9. Indicador da temperatura do compartimento do congelador

É apresentada a temperatura do compartimento do frigorífico; pode ser definida para -16,-18,-19,-20,-21,-22,-24.

10. Indicador da função de congelação rápida

Acende-se quando a função de congelação rápida é ativada.

11. Indicador Fahrenheit

É um indicador de Fahrenheit. Quando a indicação Fahrenheit é ativada, os valores definidos da temperatura são apresentados em Fahrenheit e o ícone relevante acende.

12. Botão da função de congelação rápida

Prima este botão para ativar ou desativar a função de congelação rápida. Quanto ativar a função, o compartimento do congelador será arrefecido até uma temperatura mais baixa do que o valor definido.

Utilizar o produto



Use a função de congelação rápida quando quiser congelar rapidamente os alimentos colocados no compartimento do congelador. Se quiser congelar grandes quantidades de alimentos frescos, ative esta função antes de colocar os alimentos no aparelho.



Se não a cancelar, a Congelação rápida cancelar-se-á automaticamente após 24 horas ou, no máximo, quando o compartimento do frigorífico atingir a temperatura pretendida.



Esta função não é reativada quando a energia é restabelecida após alguma falha elétrica.

13. Reposição do filtro

A reposição do filtro é executada quando o botão de congelação rápida é pressionado durante 3 segundos. O ícone de reposição do filtro desliga-se.

14. Botão FN

Através deste botão pode alternar entre as funções que pretende selecionar. Ao pressionar este botão, o ícone, cuja função pretende ativar ou desativar, e o indicador do ícone começam a piscar. O botão FN fica desativado se não for pressionado durante 20 segundos. Será necessário pressionar este botão para alterar as funções novamente.

15. Indicador Celsius

É um indicador de Celsius. Quando a indicação Celsius é ativada, os valores definidos da temperatura são apresentados em Celsius e o ícone relevante acende.

16. Botão OK

Depois de percorrer as funções utilizando o botão FN, quando a função é cancelada através do botão OK, o ícone relevante e o indicador piscam. Quando a função é ativada, permanece ligado. O indicador continua a piscar para mostrar que o ícone está ligado.

17. Ícone de compartimento de alteração da temperatura

Indica o compartimento cuja temperatura deve ser alterada. Quando o ícone de compartimento de alteração da temperatura começa a piscar, parte-se do pressuposto de que o compartimento relevante foi selecionado.

18. Ícone de compartimento de alteração da temperatura

Indica o compartimento cuja temperatura deve ser alterada. Quando o ícone de compartimento de alteração da temperatura começa a piscar, parte-se do pressuposto de que o compartimento relevante foi selecionado.

19. Botão de aumento da definição

Selecione o compartimento relevante com o botão de seleção; o ícone que representa o compartimento relevante começará a piscar. Se pressionar o botão de aumento da definição durante este processo, o valor definido aumenta. Se continuar a pressioná-lo, o valor definido regressa ao início.

20. Ícone de compartimento de alteração da temperatura

Indica o compartimento cuja temperatura deve ser alterada. Quando o ícone de compartimento de alteração da temperatura começa a piscar, parte-se do pressuposto de que o compartimento relevante foi selecionado.

21. Definição do indicador Celsius e Fahrenheit

Acione esta tecla utilizando o botão FN e selecione Fahrenheit e Celsius através da tecla OK. Quando o tipo de temperatura relevante é acionado, o indicador Fahrenheit e Celsius acende-se.

22. Ícone de máquina de gelo desligada

Pressione o botão FN (até chegar ao ícone do gelo e à linha inferior) para desligar a máquina de gelo. O ícone de máquina de gelo desligada e o indicador da função da máquina de gelo começam a piscar ao passar por eles, podendo assim confirmar se a máquina de gelo será ligada ou desligada. Ao pressionar o botão OK, o ícone da máquina de gelo ilumina-se continuamente e o indicador continua a piscar durante este

Utilizar o produto

processo. Se não pressionar qualquer botão após 20 segundos, o ícone e o indicador permanecem ligados. Desta forma, a máquina de gelo desliga-se. Para ligar novamente a máquina de gelo, passe pelo ícone e pelo indicador; assim, tanto o ícone de máquina de gelo desligada como o indicador começarão a piscar. Se não pressionar qualquer botão no espaço de 20 segundos, o ícone e o indicador apagam-se e a máquina de gelo liga-se novamente.



Indica se a função "Icematic" está ligada ou desligada.



O fluxo de água do reservatório de água será interrompido quando esta função estiver selecionada. No entanto, o gelo já existente pode ser tirado do "Icematic".

23. Ícone de função Eco Fuzzy

Pressione o botão FN (até chegar ao ícone da letra "e" e à linha inferior) para ativar a função Eco Fuzzy. Ao passar pelo ícone da função Eco Fuzzy e pelo indicador da função Eco Fuzzy, os mesmos começarão a piscar. Desta forma é possível confirmar se a função Eco Fuzzy será ativada ou desativada. Ao pressionar o botão OK, o ícone da função Eco Fuzzy ilumina-se continuamente e o indicador continua a piscar durante este processo. Se não pressionar qualquer botão após 20 segundos, o ícone e o indicador permanecem ligados. Assim, a função Eco Fuzzy é ativada. Para cancelar a função Eco Fuzzy, passe novamente pelo ícone e pelo indicador e pressione a tecla OK. Desta forma, o ícone da função Eco Fuzzy e o indicador começarão a piscar. Se não pressionar qualquer botão no espaço de 20 segundos, o ícone e o indicador apagam-se e a função Eco Fuzzy será cancelada.

24. Indicador da função de férias

Pressione o botão FN (até chegar ao ícone de guarda-sol e à linha inferior) para ativar a função de férias. Ao passar pelo ícone da função de férias e pelo indicador da função de férias, os mesmos começarão a piscar. Desta forma é possível

confirmar se a função de férias será ativada ou desativada. Ao pressionar o botão OK, o ícone da função de férias ilumina-se continuamente e a função de férias é ativada. O indicador continua a piscar durante este processo. Pressione a tecla OK para cancelar a função de férias. Desta forma, o ícone da função de férias e o indicador começarão a piscar e a função de férias será cancelada.

25. Ícone do frigorífico Joker

Ao selecionar o ícone do frigorífico Joker através do botão FN e pressionando a tecla OK, o compartimento do joker passa a funcionar como um compartimento do frigorífico.

26. Indicador Celsius

É um indicador de Celsius. Quando a indicação Celsius é ativada, os valores definidos da temperatura são apresentados em Celsius e o ícone relevante acende.

27. Função de diminuição da definição

Selecione o compartimento relevante com o botão de seleção; o ícone que representa o compartimento relevante começará a piscar. Se pressionar o botão de diminuição da definição durante este processo, o valor definido diminuirá. Se continuar a pressioná-lo, o valor definido regressa ao início.

28. Ícone de compartimento de alteração da temperatura

Indica o compartimento cuja temperatura deve ser alterada. Quando o ícone de compartimento de alteração da temperatura começa a piscar, parte-se do pressuposto de que o compartimento relevante foi selecionado.

29. Ícone de compartimento de alteração da temperatura

Indica o compartimento cuja temperatura deve ser alterada. Quando o ícone de compartimento de alteração da temperatura começa a piscar, parte-se do pressuposto de que o compartimento relevante foi selecionado.

30. Bloqueio de teclas

Pressione o botão de bloqueio de teclas continuamente durante 3 segundos. O símbolo de bloqueio de teclas

Utilizar o produto

irá acender-se e o modo de bloqueio de teclas ficará ativado. Os botões não funcionarão se o modo de Bloqueio de teclas estiver ativado. Prima o botão de bloqueio de teclas continuamente durante 3 segundos. O ícone de bloqueio de teclas apagar-se-á e o modo de bloqueio de tecla ficará inativo.

Pressione o botão de **bloqueio de teclas** se quiser evitar que se altere a definição de temperatura do frigorífico.

31. Botão de seleção

Utilize este botão para selecionar o compartimento cuja temperatura pretende alterar. Alterne entre os compartimentos pressionando este botão. O compartimento selecionado pode ser confirmado através dos ícones dos compartimentos (7, 17, 18, 20, 28, 29). Quando o ícone do compartimento está a piscar, o compartimento cujo valor definido da temperatura pretende alterar é selecionado. Em seguida, pode alterar o valor definido pressionando o botão de diminuição do valor definido (27) do compartimento e o botão de aumento do valor definido (19) do compartimento. Se não pressionar o botão de seleção no espaço de 20 segundos, os ícones dos compartimentos apagam-se. Terá de pressionar esta tecla para selecionar novamente um compartimento.

32. Aviso de alarme desligado

Em caso de alarme de falha de energia/ temperatura elevada, depois de verificar os alimentos no compartimento do congelador pressione o botão de desligar o alarme para eliminar o aviso.

33. Botão de função de arrefecimento rápido

O botão tem duas funções. Prima este botão rapidamente para ativar ou desativar a função de arrefecimento rápido. O indicador de arrefecimento rápido desligar-se-á e o aparelho voltará às suas definições normais.



Use a função de arrefecimento rápido quando quiser arrefecer rapidamente os alimentos colocados no compartimento do frigorífico. Se quiser refrigerar grandes quantidades de alimentos frescos, ative esta função antes de colocar os alimentos no aparelho.



Se não a cancelar, a função de arrefecimento rápido cancelar-se-á automaticamente após 1 hora ou, no máximo, quando o compartimento do frigorífico atingir a temperatura pretendida.



Se premir o botão de arrefecimento rápido repetidamente em curtos intervalos, a proteção do circuito eletrónico será ativada e o compressor não arrancará imediatamente.



Esta função não é reativada quando a energia é restabelecida após alguma falha elétrica.

34. 1 Indicador da temperatura Joker

São apresentados os valores definidos da temperatura do compartimento Joker.

34. 2 Indicador da temperatura do compartimento de arrefecimento do vinho

São apresentados os valores definidos da temperatura do compartimento do vinho.

Utilizar o produto

5.2 Painel indicador

O painel indicador tátil permite-lhe definir a temperatura e controlar as outras funções relacionadas com o aparelho sem abrir a porta do frigorífico. Baste pressionar os botões relevantes para as definições de função.

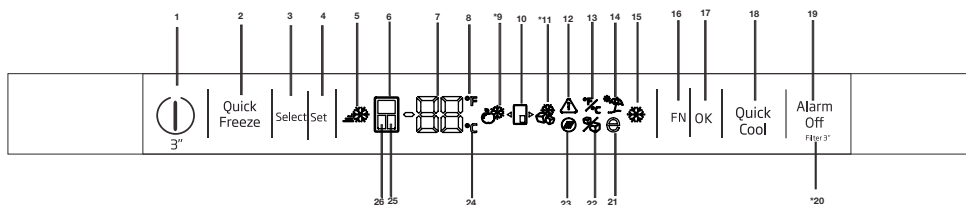

1- Função Ligar/Desligar

Prima o botão Ligar/Desligar durante 3 segundos para desligar ou ligar o frigorífico.

2. Botão da função "Quick Freeze" (Congelação rápida)

Prima este botão para ativar ou desativar a função de congelação rápida. Quanto ativar a função, o compartimento do congelador será arrefecido até uma temperatura mais baixa do que o valor definido.



Use a função de congelação rápida quando quiser congelar rapidamente os alimentos colocados no compartimento do congelador. Se quiser congelar grandes quantidades de alimentos frescos, ative esta função antes de colocar os alimentos no aparelho.



Se não a cancelar, a Congelação rápida cancelar-se-á automaticamente após 24 horas ou, no máximo, quando o compartimento do frigorífico atingir a temperatura pretendida.



Esta função não é reativada quando a energia é restabelecida após alguma falha elétrica.



Os valores constantes neste manual do utilizador são gerais e podem não corresponder exatamente ao produto. Se as peças referidas não estiverem incluídas no produto que adquiriu é porque essas peças são válidas para outros modelos.

3. Botão de seleção

Utilize este botão para selecionar o compartimento cuja temperatura pretende alterar. Alterne entre os compartimentos pressionando este botão. O compartimento selecionado pode ser confirmado através dos ícones dos compartimentos (6, 25, 24). Quando o ícone do compartimento está ligado, o compartimento cujo valor definido da temperatura pretende alterar é selecionado. Depois, pode alterar o valor definido pressionando o botão de ajuste da temperatura definido (4) do compartimento

4. Ajuste da temperatura/diminuição da temperatura

Quando pressionado, diminui a temperatura do compartimento selecionado.

5-Indicador Congelação Rápida

Este ícone acende-se quando a função Congelação rápida está ativa.

6. Indicador do compartimento do frigorífico

Quando este indicador está ativo, a temperatura do compartimento do frigorífico é exibida no indicador do valor da temperatura. O compartimento do frigorífico pode ser definido para 8, 7, 6, 5, 4, 3, 2 ou 1 °C/46, 45, 44, 43, 42, 41, 40, 39, 38, 37, 36, 35, 34 ou 33°F pressionando o botão de ajuste da temperatura (4).

Utilizar o produto

7. Indicador do valor da temperatura

Apresenta o valor da temperatura do compartimento selecionado.

8. Indicador Fahrenheit

É um indicador de Fahrenheit. Quando a indicação Fahrenheit é ativada, os valores definidos da temperatura são apresentados em Fahrenheit e o ícone relevante acende.

9. Ícone do frigorífico Joker

Ao selecionar o ícone do frigorífico Joker através do botão FN (16) e pressionando o botão OK (17), o compartimento do joker passa a funcionar como um compartimento do frigorífico.

10. Ícone do compartimento Joker

Mostra o ícone do compartimento Joker.

11. Ícone do congelador Joker

Ao selecionar o ícone do congelador Joker através do botão FN (16) e pressionando o botão OK (17), o compartimento do joker passa a funcionar como um compartimento do congelador.

12. Aviso de falha de energia/temperatura elevada/erro

Este indicador acende-se durante falhas de energia, falhas devidas a alta temperatura e avisos de erro. Durante falhas de energia de longa duração, a temperatura mais alta que o compartimento do congelador alcançar piscará no mostrador digital. Depois de verificar os alimentos localizados no compartimento do congelador pressione o botão de desligar o alarme (19) para eliminar o aviso.

13. Definição do indicador Celsius e Fahrenheit

Acione esta tecla utilizando o botão FN e seleccione Fahrenheit e Celsius através da tecla OK. Quando o tipo de temperatura relevante é acionado, o indicador Fahrenheit e Celsius acende-se.

14. Indicador da função de férias

Pressione o botão FN (até chegar ao ícone de guarda-sol) para ativar a função de férias. Ao passar pelo ícone da função de férias, o mesmo começará a piscar. Desta forma é possível confirmar se a função de férias será ativada ou desativada. Ao pressionar o botão OK, o indicador

da função de férias ilumina-se continuamente e a função de férias é ativada. Pressione a tecla OK para cancelar a função de férias. Desta forma, o indicador da função de férias começará a piscar e a função de férias será cancelada.

15. Indicador de função de arrefecimento rápido

Acende-se quando a função de refrigeração rápida é ativada.

16. Botão FN

Através deste botão pode alternar entre as funções que pretende selecionar. Ao pressionar este botão, o ícone, cuja função pretende ativar ou desativar, e o indicador do ícone começam a piscar. O botão FN fica desativado se não for pressionado durante 20 segundos. Será necessário pressionar este botão para alterar as funções novamente.

17. Botão OK

Depois de percorrer as funções utilizando o botão FN, quando a função é cancelada através do botão OK, o indicador relevante pisca. Quando a função é ativada, permanece ligado. O indicador continua a piscar para mostrar que o ícone está ligado.

18. Botão de função de arrefecimento rápido

O botão tem duas funções. Prima este botão rapidamente para ativar ou desativar a função Quick Cool (Refrigeração Rápida). O indicador de arrefecimento rápido desligar-se-á e o aparelho voltará às suas definições normais.

19. Aviso de alarme desligado

Em caso de alarme de falha de energia/ temperatura elevada, depois de verificar os alimentos no compartimento do congelador, pressione o botão de desligar o alarme para eliminar o ícone de aviso de temperatura elevada (12).

20. Reposição do filtro

A reposição do filtro é executada quando o botão de alarme desligado (19) é pressionado durante 3 segundos. O ícone de reposição do filtro desliga-se.

Utilizar o produto

21. Ícone de função Eco Fuzzy

Pressione o botão FN (até chegar ao ícone da letra "e") para ativar a função Eco Fuzzy. Ao passar pelo ícone Eco Fuzzy, o mesmo começará a piscar. Desta forma é possível confirmar se a função Eco Fuzzy será ativada ou desativada. Ao pressionar o botão OK, o ícone da função Eco Fuzzy ilumina-se continuamente durante este processo. Se não pressionar qualquer botão após 20 segundos, o ícone permanece ligado. Assim, a função Eco Fuzzy é ativada. Para cancelar a função Eco Fuzzy, passe novamente pelo ícone e pressione a tecla OK. Desta forma, o ícone da função Eco Fuzzy começará a piscar. Se não pressionar qualquer botão no espaço de 20 segundos, o ícone apaga-se e a função Eco Fuzzy será cancelada.

22. Ícone de máquina de gelo desligada

Pressione o botão FN (até chegar ao ícone do gelo) para desligar a máquina de gelo. O ícone de máquina de gelo desligada começa a piscar ao passar por ele, podendo assim confirmar se a máquina de gelo será ligada ou desligada. Ao pressionar o botão OK, o ícone da máquina de gelo ilumina-se continuamente durante este processo. Se não pressionar qualquer botão após 20 segundos, o ícone e o indicador permanecem ligados. Desta forma, a máquina de gelo desliga-se. Para ligar novamente a máquina de gelo, passe pelo ícone. O ícone da máquina de gelo começará a piscar. Se pressionar o botão OK, o ícone desliga-se e a máquina de gelo liga-se novamente.



Indica se a função "Icematic" está ligada ou desligada.



O fluxo de água do reservatório de água será interrompido quando esta função estiver selecionada. No entanto, o gelo já existente pode ser tirado do "Icematic".

23. Ícone de reposição do filtro

Este ícone acende-se quando é necessário efetuar a reposição do filtro.

24. Indicador Celsius

É um indicador de Celsius. Quando a indicação Celsius é ativada, os valores definidos da temperatura são apresentados em Celsius e o ícone relevante acende.

25. Indicador do compartimento Joker

Quando este indicador está ativo, a temperatura do compartimento Joker é exibida no indicador do valor da temperatura. Os valores definidos do compartimento Joker são alterados pressionando o botão de ajuste de temperatura (4).

26. Indicador do compartimento do congelador

Quando este indicador está ativo, a temperatura do compartimento do congelador é exibida no indicador do valor da temperatura. O compartimento do congelador pode ser definido para -16, -18, -19, -20, -21, -22 e -24 °C / 0, -2, -4, -6, -8, -10 e -12°F pressionando o botão de ajuste de temperatura (3).

5.3 Congelar alimentos frescos

- Para preservar a qualidade dos alimentos estes devem ser congelados o mais rapidamente possível quando são colocados no compartimento do congelador; utilize a funcionalidade de congelação rápida para este efeito.
- Pode armazenar os alimentos durante mais tempo no compartimento do congelador quando os congela enquanto estão frescos.
- Embale os alimentos a serem congelados e feche a embalagem de forma a que não permita a entrada de ar.
- Certifique-se de que embala os alimentos antes de os colocar no congelador. Utilize recipientes para congelador, películas e papéis anti-humidade, sacos plásticos e outros materiais de embalagem ao invés de papéis de embalagem tradicionais.
- Coloque uma etiqueta em cada embalagem de alimentos adicionando a data antes da congelação. Assim pode distinguir o grau de frescura de cada embalagem de alimentos sempre que abrir o congelador. Armazene os alimentos congelados anteriormente na parte

Utilizar o produto

Definição do compartimento do congelador	Definição do compartimento do frigorífico	Observações
-18 °C	4 °C	Esta é a definição normal recomendada.
-20, -22 ou -24 °C	4 °C	Estas definições são recomendadas quando a temperatura ambiente excede 30 °C.
Congelação Rápida	4 °C	Utilize quando quiser congelar os seus alimentos rapidamente. O seu produto irá voltar ao modo anterior quando o processo terminar.
-18 °C ou mais frio	2 °C	Utilize estas definições se achar que o compartimento do frigorífico não está suficientemente frio devido a condições de temperatura ambiente quente ou à abertura e fecho frequentes da porta.

frontal do compartimento para garantir que são consumidos primeiro.

- Os alimentos congelados deverão ser usados imediatamente depois de serem descongelados e não deverão ser congelados de novo.
- Não congele grandes quantidades de alimentos de uma só vez.
- “24 horas de congelar os alimentos frescos, ative a “Função de Congelamento Rápido””. As embalagens com alimentos frescos devem ser dispostas nas gavetas inferiores. Após colocar as embalagens com alimentos frescos, ative novamente a “Função de Congelamento Rápido””.

Quando o gabinete do freezer está configurado para função rápida, o gabinete do joker também está automaticamente configurado para função rápida.”

5.4 Recomendações para preservar os alimentos congelados

O compartimento deve ser definido para, no mínimo, -18 °C.

1. Coloque as embalagens no congelador o mais rapidamente possível após a aquisição sem permitir que descongelem.
2. Verifique se as datas “Utilizar até” ou “Consumir antes de” na embalagem não expiraram antes da congelação.
3. Certifique-se de que a embalagem do alimento não está danificada.

5.5 Informação sobre congelação profunda

Segundo a norma IEC 62552, o produto deverá congelar, no mínimo, 4,5 kg de alimentos a uma temperatura ambiente de 25 °C a uma temperatura de -18 °C ou inferior no prazo de 24 horas por cada 100 litros de volume do congelador.

É possível preservar os alimentos durante muito tempo apenas a temperaturas de -18 °C ou inferiores.

Poderá manter a frescura dos alimentos durante muitos meses (a -18 °C ou a temperaturas inferiores na congelação rápida).

Os alimentos a serem congelados não devem entrar em contacto com os artigos congelados anteriormente para evitar a sua descongelação parcial.

Ferva os vegetais e escorra a água para os armazenar congelados durante um período de tempo mais alargado. Após escorrer a água, coloque-os em embalagens herméticas no

Utilizar o produto

interior do congelador. Alimentos como bananas, tomates, alface, aipo, ovos cozidos e batatas não são adequados para congelação. Quando estes alimentos são congelados, o seu valor nutritivo e sabor são afetados negativamente. Não devem ser alterados, uma vez que podem ser prejudiciais para a saúde humana.

5.6 Colocar os alimentos

Prateleiras do compartimento do congelador	Diversos alimentos congelados, tais como carne, peixe, gelado, legumes, etc.
Prateleiras do compartimento do frigorífico	Alimentos em panelas, pratos cobertos e recipientes fechados, ovos (num recipiente fechado)
Prateleiras da porta do compartimento do frigorífico	Pequenos alimentos embalados ou bebidas
Gaveta para vegetais e fruta	Vegetais e frutas
Compartimento da zona fria	Iguarias (alimentos para o pequeno-almoço, produtos de carne que devem ser consumidos rapidamente)

5.7 Aviso de porta aberta

(Esta funcionalidade é opcional)

Será emitido um sinal sonoro quando a porta do seu produto for deixada aberta durante 1 minuto. Este aviso deixará de soar quando a porta for fechada ou se qualquer dos botões do visor (se existente) for premido.

5.8 Gaveta para vegetais e fruta

A gaveta para vegetais e fruta foi especialmente concebida para conservar os vegetais frescos sem que percam a sua humidade. Para este efeito, a circulação de ar frio é intensificada em toda a gaveta. Remova as prateleiras da porta que se alinham com a gaveta para vegetais e fruta antes de remover a mesma.

5.9 Gaveta para vegetais e fruta com controlo da humidade

(FreShelf)

(Esta funcionalidade é opcional)

As taxas de humidade dos vegetais e frutas são mantidas sob controlo com a função da gaveta para vegetais e fruta com controlo da humidade, sendo assim assegurada a frescura dos alimentos por um período maior de tempo.

Recomendamos que coloque legumes com folha, como a alface, o espinafre e legumes sensíveis à perda de humidade o mais horizontalmente possível dentro da gaveta para vegetais e fruta; não numa posição horizontal sob as suas raízes.

Deve ter em atenção o peso dos vegetais aquando da substituição dos mesmos. Os vegetais pesados e duros devem ser colocados no fundo da gaveta para vegetais e fruta e os vegetais leves e macios devem ser colocados sobre os outros.

Nunca deixe os vegetais nas suas embalagens de plástico dentro da gaveta para vegetais e fruta. Se forem deixados nas suas embalagens plásticas, isto irá fazer com que apodreçam mais rapidamente. Caso prefira que os vegetais não entrem em contacto com outros vegetais por razões de higiene, utilize papel perfurado ou um material semelhante ao invés de sacos plásticos.

Não coloque peras, alperces, pêssegos, etc., especialmente frutas que geram uma grande quantidade de etileno, na mesma gaveta para vegetais e fruta com outras frutas e vegetais. O gás de etileno emitido por estas frutas faz com que outras frutas amadureçam mais rapidamente e apodreçam num período de tempo mais breve.

5.10 Bandeja para ovos

Poderá instalar a bandeja para ovos na porta que desejar ou prateleira da estrutura. Nunca guarde a bandeja para ovos no compartimento do congelador.

Utilizar o produto

5.11 Secção do meio móvel

A secção do meio móvel foi concebida para impedir que o ar frio no interior do seu frigorífico escape para fora.

1- A vedação é fornecida quando as juntas na porta pressionam a superfície na secção do meio móvel quando as portas do compartimento do frigorífico são fechadas.

2- Outro motivo para o seu frigorífico estar equipado com uma secção do meio móvel é que desta forma aumenta o volume líquido do compartimento do frigorífico. As secções do meio standard ocupam algum volume não utilizável no frigorífico.

3-A secção do meio móvel está fechada quando a porta esquerda do compartimento do frigorífico está aberta.

4-Não deve ser aberta manualmente. Esta move-se sob o guia da peça plástica na estrutura quando a porta é fechada.

5.12 Compartimento de armazenamento de controlo de frio

O compartimento de armazenamento de controlo de frio do seu frigorífico pode ser usado em qualquer modo pretendido ajustando-o às temperaturas do frigorífico (2/4/6/8 °C) ou do

congelador (-18/-20/-22/-24). Pode manter o compartimento à temperatura pretendida com o botão de Definição da temperatura do compartimento de armazenamento de controlo de frio. A temperatura do compartimento de armazenamento de controlo de frio pode ser definida para 0 e 10 graus para além das temperaturas do compartimento do frigorífico e para -6 graus para além das temperaturas do compartimento do congelador. "0" graus é utilizado para armazenar produtos de charcutaria por mais tempo e -6 graus é utilizado para conservar carnes até 2 semanas, num estado que permite o corte fácil.

A função de trocar para um compartimento do Frigorífico ou Congelador é fornecida através de um elemento de arrefecimento localizado na secção fechada (Compartimento do compressor) atrás do frigorífico. Durante o funcionamento deste elemento podem ser ouvidos sons semelhantes aos sons dos segundos de um relógio analógico. Esta situação é normal e não é causa de problema.

5.13 Luz azul (em alguns modelos)

A gaveta para vegetais e fruta está iluminada com uma luz azul. Os alimentos guardados nas gavetas para vegetais e fruta continuam a sua fotossíntese através do efeito de extensão de onda da luz azul e, por essa razão, conservam a frescura e aumentam conteúdo vitamínico.

5.14 Filtro de odores

O filtro de odor na conduta de ar do compartimento do frigorífico impede o surgimento de odores desagradáveis.



Utilizar o produto

5.15 Compartimento da garrafeira

(Esta funcionalidade é opcional)

1 – Armazenamento da garrafeira

A garrafeira tem capacidade para 28 garrafas na parte dianteira + 3 garrafas acessíveis através da prateleira telescópica. Estas quantidades máximas aqui disponibilizadas são meramente informativas e correspondem a testes efetuados com uma garrafa padrão de "Bordelaise" de 75 cl.

2- Temperaturas ideais recomendadas

A nossa recomendação: Se misturar diferentes tipos de vinhos, defina uma temperatura de 12 ° Celsius, à semelhança de uma garrafeira convencional. No caso de vinho branco, que deve ser servido a uma temperatura entre 6 e 10 °, recomendamos que coloque as garrafas no frigorífico 1/2 hora antes de servir. O frigorífico manterá as garrafas à temperatura ideal. Quanto ao vinho tinto, atingirá lentamente a temperatura ambiente ao servir.

16 - 17 °C	Vinhos de Bordéus (Bordeaux) - tinto
15 - 16 °C	Vinhos da Borgonha - tinto
14 - 16 °C	Grand crus (grande crescimento) - vinhos brancos secos
11 - 12 °C	Vinhos tintos leves, frutados e jovens

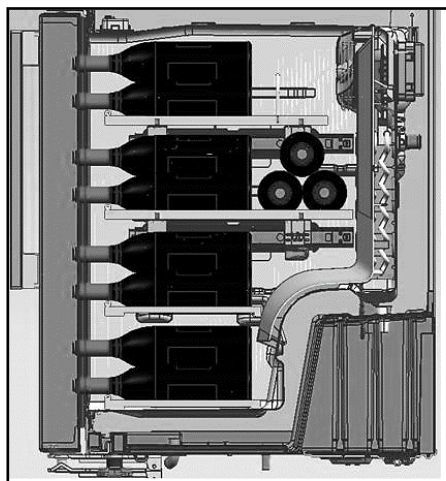
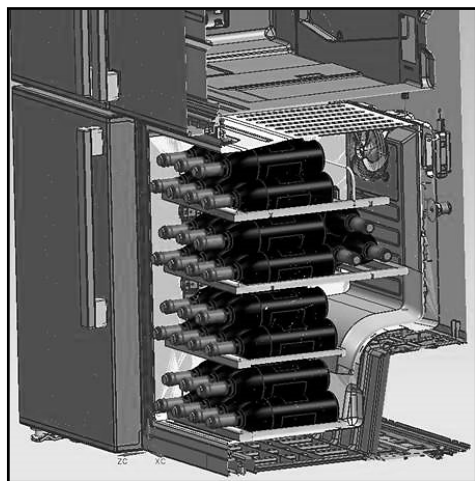

10 - 12 °C	Vinhos rosé da Provença, vinhos franceses
10 - 12 °C	Vinhos tintos e vinhos brancos secos
8 - 10 °C	Vinhos brancos
7 - 8 °C	Champanhes
6 °C	Vinhos brancos adamados

Utilizar o produto

3- Recomendações de abertura de uma garrafa de vinho antes da degustação:

Vinhos brancos	Cerca de 10 minutos antes de servir
Vinhos tintos jovens	Cerca de 10 minutos antes de servir
Vinhos tintos encorpados e envelhecidos	Cerca de 30 a 60 minutos antes de servir

4 - Durante quanto tempo se mantém preservada uma garrafa aberta?

As garrafas de vinho que ainda tenham conteúdo devem ser devidamente posicionadas e podem ser preservadas num local fresco e seco durante os seguintes períodos:

	Vinhos	brancos Vinhos tintos
75% da garrafa cheia	3 a 5 dias	4 a 7 dias
50% da garrafa cheia	2 a 3 dias	3 a 5 dias
Menos de 50%	1 dia	2 dias

5.16 Uso de dispensador de água interno e dispensador de água na porta (em alguns modelos)

Depois de ligar o frigorífico a uma fonte de água ou depois de substituir o filtro de água, lave o sistema de água. Utilize um recipiente resistente para empurrar e pressionar sem soltar a alavanca do dispensador de água durante 5 segundos e, em seguida, solte durante 5 segundos. Repita até a água começar a fluir. Depois de a água começar a fluir, continue a empurrar e a soltar a alavanca do dispensador (alternando de 5 em 5 segundos) até atingir um total de 15 litros. Desta forma, o ar é removido do filtro e do dispensador de água e o filtro de água fica pronto a ser usado. Poderá ser necessária uma lavagem adicional em determinadas aplicações domésticas. À medida que o ar sai do sistema, pode sair água do dispensador.

Aguarde 24 horas para que o frigorífico arrefeça e refresque a água. Retire água suficiente todas as semanas para manter um abastecimento fresco.

Utilizar o produto



Se o dispensador estiver em utilização contínua durante 5 minutos, deixará de funcionar para evitar inundações. Para reativar o funcionamento, pressione novamente a alavanca do dispensador.

5.17 Dispensador de água

Coloque um recipiente sob o cano do dispensador enquanto pressiona a alavanca.

Solte a alavanca do dispensador para parar.



É normal que a água dos primeiros copos tirados do dispensador esteja quente.



Se o dispensador de água não é usado há muito tempo, deite fora os primeiros copos de água para obter água fresca.

Durante a utilização inicial, será necessário aguardar cerca de 24 horas para a água arrefecer. Retire o copo um pouco depois de acionar o dispositivo.

Dispensador de água na porta(em alguns modelos)

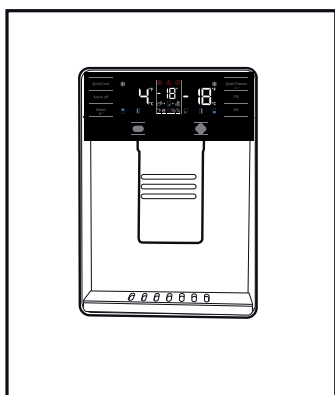

5.18 Para utilizar o dispensador de água

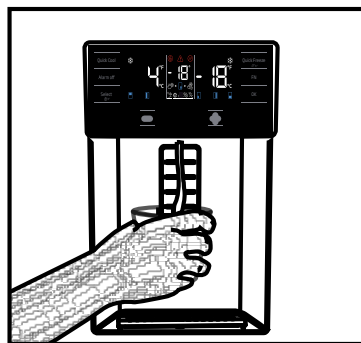

Dispensador de água embutido (em alguns modelos)

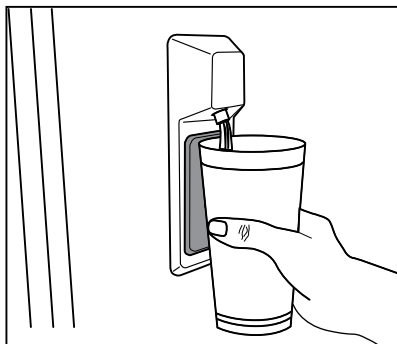

Utilizar o produto



Antes de utilizar o frigorífico pela primeira vez e depois de substituir o filtro de água, o dispensador de água pode verter gotas de água. Para evitar fugas de água do dispensador, expulse o ar do sistema retirando cerca de 20 litros de água através do dispensador antes da primeira utilização e após cada substituição do filtro de água. Desta forma, removerá todo o ar existente no sistema e impedirá fugas no dispensador de água. Deve verificar a posição do acoplador e a retidão da linha de água na parte traseira da unidade caso exista uma obstrução no fluxo de água.



Se o dispensador verter apenas algumas gotas de água depois de retirar alguma água, isso é normal.

5.19 Icematic

(em alguns modelos)

Para obter gelo da icematic, encha o depósito de água no compartimento do frigorífico com água até ao nível máximo.

Os cubos de gelo nas gavetas de gelo podem colar-se uns aos outros e tornar-se numa massa devido ao ar quente e húmido em aproximadamente 15 dias. Isto é normal. Se não conseguir partir a massa, pode esvaziar o recipiente de gelo e fazer gelo novamente.



Recomenda-se que se mude a água no depósito de água se a água se mantiver no depósito mais do que 2-3 semanas.



Os barulhos estranhos que possa ouvir no frigorífico em intervalos de 120 minutos são sons de fazer e verter gelo. Isto é normal.



Se não quiser fazer gelo, pressione o símbolo Ice off para parar o icematic, de forma a poupar energia e a prolongar a vida útil do seu frigorífico.



É normal que caiam algumas gotas de água do dispensador depois de ter tirado água.

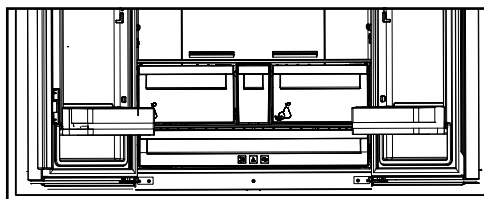

5.20 Icematic e reservatório de armazenamento de gelo

(em alguns modelos)

Usar o Icematic

* Encha o Icematic com água e coloque-o no seu lugar devido. O seu gelo ficará pronto em cerca de duas horas. Não remova o Icematic depois que estiver acomodado para fazer gelo.

* Rode o botão no sentido horário em 90 graus.

Os cubos de gelo nos compartimentos cairão dentro do reservatório para armazenamento do gelo situado abaixo.

* Pode tirar o reservatório para armazenamento do gelo e se servir dos cubos de gelo.

* Se desejar, pode manter os cubos de gelo no reservatório para gelo.

Reservatório para armazenamento de gelo

O reservatório para armazenamento do gelo está concebido apenas para acumular cubos de gelo. Não coloque água dentro dele. Caso contrário, quebrará.

5.21 Blue light/HarvestFresh

***Pode não estar disponível em todos os modelos**

Para a Blue Light,

as frutas e vegetais armazenados nos compartimentos que são iluminados com a luz azul continuam sua fotossíntese por meio do efeito do comprimento de onda da luz azul e, assim, preservam seu conteúdo vitamínico.

Para a HarvestFresh,

as frutas e legumes armazenados em compartimentos iluminados com a tecnologia HarvestFresh preservam suas vitaminas por mais tempo, graças aos ciclos de luz azul, verde, vermelha e escuro, que simulam um ciclo diurno.

Se abrir a porta do frigorífico durante o período escuro da tecnologia HarvestFresh, o frigorífico irá automaticamente detectar e ativar a luz azul, verde ou vermelha para iluminar o compartimento para a sua conveniência. Depois de fechar a porta do frigorífico, o período escuro continuará, representando a noite num ciclo diurno.

6 Manutenção e Limpeza

A limpeza regular do produto irá prolongar a vida útil do mesmo.



AVISO: Desligue a alimentação antes de proceder à limpeza do frigorífico.

- Não utilize ferramentas afiadas ou abrasivas, sabão, materiais de limpeza doméstica, detergentes, gás, gasolina, verniz e substâncias semelhantes para proceder à limpeza.
- Derreta uma colher de chá de carbonato na água. Humedeça um pano na água e escorra. Limpe o dispositivo com este pano e seque cuidadosamente.
- Certifique-se que mantém a água afastada da cobertura da lâmpada e de outras peças elétricas.
- Limpe a porta utilizando um pano húmido. Retire todos os itens do interior para soltar a porta e as prateleiras do chassis. Levante as prateleiras da porta para soltar. Limpe e seque as prateleiras, em seguida volte a instalá-las fazendo-as deslizar de cima para baixo.

- Não utilize água com cloro ou produtos de limpeza na superfície exterior ou nas peças do produto com revestimento cromado. O cloro irá provocar ferrugem nas peças metálicas.
- Não utilize ferramentas afiadas ou abrasivas, sabão, agentes de limpeza domésticos, detergentes, querosene, fuelóleo, verniz etc., para impedir e remoção e a deformação de impressões nas peças plásticas. Utilize água morna e um pano macio para proceder à limpeza e em seguida seque completamente.

6.1. Prevenir a formação de maus odores

O produto é fabricado sem utilizar quaisquer materiais odorantes. Contudo se a comida for mantida em secções inadequadas e as superfícies internas não foram limpas corretamente poderão surgir maus odores.

Para evitar que isto aconteça, limpe o interior com água com gás a cada 15 dias.

- Guarde os alimentos em recipientes vedados. Microrganismos podem escapar de recipientes não vedados e dar origem a maus odores.
- Não mantenha produtos fora da validade e alimentos deteriorados no frigoríficos.

6.2. Proteção das superfícies plásticas

Óleo derramado em superfícies plásticas poderá danificar a superfície e deverá ser limpo imediatamente com água quente.

7. Resolução de problemas

Verificar a lista antes de contactar a assistência. Fazer isto poupa-lhe tempo e dinheiro. Esta lista inclui queixas frequentes que não estão relacionadas com o fabrico ou materiais defeituosos. Certas características mencionadas neste documento podem não ser aplicáveis ao seu produto.

O frigorífico não está a funcionar.

- A ficha de alimentação não está totalmente ajustada. >>> Ligá-la para a ajustar completamente à tomada.
- O fusível ligado à tomada de ligação do produto ou o fusível principal está queimado. >>> Verificar os fusíveis.

Condensação na parede lateral do compartimento refrigerador (ZONA MÚLTIPLA, ZONA DE FRESCOS, CONTROLO e FLEXIVEL).

- A porta é aberta com muita frequência >>> Ter cuidado para não abrir a porta do produto tão frequentemente.
- O ambiente está demasiado húmido. >>> Não instalar o produto em ambientes húmidos.
- Alimentos contendo líquidos estão colocados em recipientes não fechados. >>> Manter os alimentos contendo líquidos em recipientes fechados.
- A porta do produto foi deixada aberta. >>> Não manter a porta do produto aberta por períodos longos.
- O termostato está definido para temperatura demasiado baixa. >>> Definir o termostato para temperatura adequada.

O compressor não está a funcionar.

- Em caso de falta de energia repentina ou retirar a ficha de alimentação e colocar de novo, a pressão do gás no sistema de refrigeração do produto não é equilibrada, o que desencadeia a salvaguarda térmica do compressor. O produto voltará a ligar-se depois de aproximadamente 6 minutos. Se o produto não se voltar a ligar depois deste período, contactar a assistência.
- Descongelação está activa. >>> Isto é normal para um produto de descongelação totalmente automática. A descongelação é executada periodicamente.
- O produto não está ligado. >>> Assegurar que o cabo de alimentação está ligado.
- A definição de temperatura é incorrecta. >>> Seleccionar a definição de temperatura adequada.
- Não há energia. >>> O produto continuará a funcionar normalmente assim que a energia seja restabelecida.

O ruído de funcionamento do frigorífico aumenta durante a utilização.

- O desempenho de funcionamento do produto pode variar dependendo das variações de temperatura do ambiente. Isto é normal e não é um mau funcionamento.

O frigorífico funciona muito frequentemente ou por muito tempo.

Resolução de problemas

- O novo produto pode ser maior do que o anterior. Produtos maiores funcionam por períodos mais longos.
- A temperatura da sala pode ser elevada. >>> O produto funcionará normalmente por períodos mais longos com temperaturas de sala mais elevadas.
- O produto foi ligado recentemente ou foi colocado no interior um novo alimento. >>> O produto levará mais tempo a atingir a temperatura definida quando recentemente ligado ou quando é colocado um novo alimento no interior. Isto é normal.
- Grandes quantidades de alimentos quentes podem ter sido colocadas recentemente no produto. >>> Não colocar alimentos quentes no produto.
- As portas foram abertas frequentemente ou deixadas abertas por períodos longos. >>> O ar quente que se move no interior fará o produto funcionar mais tempo. Não abrir as portas com demasiada frequência.
- A porta do congelador ou refrigerador pode estar entreaberta. >>> Verificar se as portas estão completamente fechadas.
- O produto pode estar definido para temperatura demasiado baixa. >>> Definir a temperatura para um grau mais elevado e aguardar que o produto atinja a temperatura ajustada.
- A junta da porta do congelador ou refrigerador pode estar suja, desgastada, partida ou não ajustada adequadamente. >>> Limpar ou substituir a junta. A junta da porta danificada / cortada fará o produto funcionar por períodos mais longos para preservar a temperatura actual.

A temperatura do congelador está muito baixa, mas a temperatura do refrigerador é adequada.

- A temperatura do compartimento de congelação está definida para um grau muito baixo. >>> Definir a temperatura do compartimento de congelação para um grau mais elevado e verificar de novo.

A temperatura do refrigerador está muito baixa, mas a temperatura do congelador é adequada.

- A temperatura do compartimento de refrigeração está definida para um grau muito baixo. >>> Definir a temperatura do compartimento de refrigeração para um grau mais elevado e verificar de novo.

Os alimentos guardados em gavetas do compartimento de refrigeração estão congelados.

- A temperatura do compartimento de refrigeração está definida para um grau muito baixo. >>> Definir a temperatura do compartimento de congelação para um grau mais elevado e verificar de novo.

A temperatura no refrigerador ou congelador é demasiado elevada.

- A temperatura do compartimento de refrigeração está definida para um grau muito elevado. >>> A definição de temperatura do compartimento de refrigeração influencia a temperatura do compartimento de congelação. Altere a temperatura do compartimento de refrigeração ou congelação e aguarde até que os referidos compartimentos atinjam o nível de temperatura ajustado.
- As portas foram abertas frequentemente ou deixadas abertas por períodos longos. >>> Não abrir as portas com demasiada frequência.
- A porta pode estar entreaberta. >>> Fechar completamente a porta.
- O produto foi ligado recentemente ou foi colocado no interior um novo alimento. >>> Isto é normal. O produto levará mais tempo a atingir a temperatura definida quando recentemente ligado ou um novo alimento é colocado no interior.
- Grandes quantidades de alimentos quentes podem ter sido colocadas recentemente no produto. >>> Não colocar alimentos quentes no produto.

Vibração ou ruído.

Resolução de problemas

- O chão não está nivelado ou não é resistente. >>> Se o produto vibra quando movido lentamente, ajustar os pés para equilibrar o produto. Assegurar também que o chão é suficientemente resistente para suportar o produto.
- Alguns itens colocados no produto podem causar ruídos. >>> Retirar alguns itens colocados no produto.

O produto está a fazer ruído de líquido a fluir, pulverização, etc.

- Os princípios de funcionamento do produto incluem fluidos líquidos e gasosos. >>> Isto é normal e não um mau funcionamento.

Há som de vento a soprar proveniente do produto.

- O produto usa uma ventoinha no processo de refrigeração. Isto é normal e não é um mau funcionamento.

Há condensação nas paredes internas do produto.

- Meio ambiente quente ou húmido aumentará a formação de gelo e condensação. Isto é normal e não é um mau funcionamento.
- As portas foram abertas frequentemente ou deixadas abertas por períodos longos. Não abrir as portas com demasiada frequência; se aberta, fechar a porta.
- A porta pode estar entreaberta. >>> Fechar completamente a porta.

Há condensação no exterior do produto ou entre as portas.

- O meio ambiente pode estar húmido, isto é perfeitamente normal com tempo húmido. >>> A condensação dissipa quando a humidade diminuir.

O interior cheira mal.

- O produto não é limpo regularmente. >>> Limpar o interior regularmente usando uma esponja, água quente e água com carbonato.
- Alguns recipientes e materiais de embalagem podem provocar odores. >>> Usar recipientes e materiais de embalagem isentos de odor.
- Os alimentos foram colocados em recipientes não vedados. >>> Manter os alimentos em recipientes fechados. Os microrganismos podem disseminar-se dos alimentos não fechados e causar mau cheiro.
- Retirar quaisquer alimentos fora de prazo e estragados do frigorífico.

A porta não está a fechar.

- Embalagens de alimentos podem bloquear a porta. >>> Recolocar quaisquer itens que bloqueiem as portas.
- O produto não está colocado em posição vertical no chão. >>> Ajustar os pés para equilibrar o produto.
- O chão não está nivelado ou não é resistente. >>> Assegurar que o chão é nivelado e suficientemente resistente para suportar o produto.

A gaveta para vegetais está presa.

- Os alimentos podem estar em contacto com a secção superior da gaveta. >>> Reorganizar os alimentos na gaveta.

Se a superfície do produto estiver quente.

- Podem notar-se temperaturas elevadas entre as duas portas, nos painéis laterais e na grelha traseira quando o produto está a funcionar. Esta situação é normal e não exige serviço de manutenção!



RECOMENDAÇÕES: Se os problemas persistirem depois de seguir as instruções nesta secção, contactar o seu vendedor ou uma Assistência Autorizada. Não tentar reparar o produto.

ISENÇÃO DE RESPONSABILIDADE /ADVERTÊNCIA

Algumas falhas (simples) podem ser tratadas de forma adequada pelo utilizador final sem que surja qualquer problema de segurança ou de utilização não segura, desde que as mesmas sejam solucionadas dentro dos limites e de acordo com as seguintes instruções (consultar a secção “Reparação Autónoma”.

Portanto, exceto se contrariamente autorizado na secção “Reparação Autónoma” abaixo, as reparações devem ser realizadas por profissionais reparadores registados de modo a evitar problemas de segurança. Um reparador profissional registado é um reparador profissional a quem o fabricante concedeu acesso às instruções e à lista de peças de substituição deste produto de acordo com os métodos descritos na lei nos termos da Diretiva 2009/125/CE.

No entanto, apenas o agente de reparação (ou seja, os reparadores profissionais autorizados) com quem pode entrar em contacto através do número de telefone fornecido no manual do utilizador/cartão da garantia ou através do seu revendedor autorizado que pode fornecer serviços de acordo com os termos de garantia. Portanto, deve estar ciente de que as reparações feitas por reparadores profissionais (não autorizados por Beko) anulam a garantia.

Reparação Autónoma

A reparação autónoma pode ser feita pelo utilizador final em relação à seguintes peças de substituição: porta, manípulos, dobradiças das portas, tabuleiros, cestos e vedantes da porta (é disponibilizada uma lista atualizada em support.beko.com), a partir de 1 de março de 2021).

Além disso, para garantir a segurança do produto e evitar o risco de ferimentos graves, a reparação autónoma referida deve ser feita seguindo as instruções do manual do utilizador para reparação autónoma ou as que estão disponíveis em support.beko.com Para sua segurança, deve desligar o produto antes de tentar fazer qualquer reparação autónoma.

As tentativas de reparação feitas pelos utilizadores finais de peças não incluídas na referida lista e/ou não seguindo as instruções nos manuais do utilizador relativamente à mesma ou que se encontram disponíveis em support.beko.com, podem levantar questões de segurança não atribuíveis a Beko, e anularão a garantia do produto.

Portanto, é altamente recomendável que os utilizadores finais evitem tentar realizar reparações que não se enquadrem na lista mencionada de peças de substituição, e nesse caso deverão contactar com reparadores profissionais autorizados ou reparadores profissionais registados. Por outro lado, as referidas tentativas por parte dos utilizadores finais podem provocar problemas de segurança e danificar o produto e, subseqüentemente, provocar incêndio, inundação, eletrocussão e ferimentos graves.

Por exemplo, mas não limitado a, as seguintes reparações devem ser realizadas por

Reparadores profissionais autorizados ou registados: compressor, circuito de refrigeração, placa de circuitos, placa do inversor, placa do visor, etc.

O fabricante/vendedor não pode ser responsabilizado em circunstâncias em que os utilizadores finais não cumpram com o acima referido.

A disponibilidade de peças de substituição da frigorífico que comprou é de 10 anos.

Durante este período, as peças de substituição originais estarão disponíveis para operar corretamente a frigorífico.

A duração mínima da garantia do frigorífico que adquiriu é de 24 meses.

Este produto está equipado com uma fonte de iluminação da classe energética "G"

A fonte de iluminação neste produto deve somente ser substituída por reparadores profissionais.

¡Lea el Manual del usuario antes del uso!

Estimado cliente:

Esperamos que su producto, que ha sido producido en instalaciones modernas y ha sido comprobado conforme a los procedimientos de control de calidad más meticulosos, le proporcione un servicio eficaz.

El Manual del usuario le ayudará a utilizar el producto de forma rápida y segura.

- Asegúrese de leer las instrucciones de seguridad.
- Guarde el manual en un lugar fácilmente accesible, ya que lo podrá necesitar más tarde.
- Lea todos los demás documentos suministrados con el producto.
- El fabricante se reserva el derecho a realizar modificaciones en el producto.

Recuerde que este Manual del usuario es también aplicable a varios otros modelos.

Explicación de los símbolos

Los siguientes símbolos se utilizan en la guía del usuario:

	Información adicional o consejos útiles sobre el uso.
	Riesgo de lesiones y daños a la propiedad.
	Riesgo de descarga eléctrica.
	Los materiales de embalaje del aparato son fabricados a partir de materiales reciclables, de acuerdo con nuestra Reglamentación Nacional para el Medio Ambiente.

INFORMATION



ENERGY



SUPPLIER'S NAME

MODEL IDENTIFIER

(*)

A

A

La información del modelo, tal como está almacenada en la base de datos de productos, puede ser consultada en la página web siguiente introduciendo el identificador del modelo (*) que se encuentra en la etiqueta de clasificación energética.









<https://eprel.ec.europa.eu/>



PAPEL RECICLADO Y
RECICLABLE

Contenido

1-Instrucciones de seguridad 3

 1.1 Uso previsto	3
 1.2 - Seguridad para niños, personas vulnerables y mascotas.	3
 1.3 - Seguridad eléctrica.	4
 1.4 - Seguridad en el transporte	4
 1.5 - Seguridad en la instalación	4
 1.6- Seguridad durante el funcionamiento	5
 1.7- Seguridad en la limpieza y el mantenimiento	6
 1.8- HomeWhiz	6
 1.9- Iluminación	7

2 Su frigorífico 8

2 Su frigorífico 9

3 Instalación 10

3.1 Ubicación adecuada para la instalación . .	10
3.2 Instalación de las cuñas de plástico	10
3.3* Ajuste de las patas	11
3.4 Conexión eléctrica	

4 Preparación 12

4.1 Cosas por hacer para ahorrar energía . .	12
4.2 Recomendaciones sobre el compartimento de alimentos frescos.	13
4.3 Primer uso	13

5 Operación del producto 14

5.1 Panel indicador	14
5.2 Panel indicador	19

5.3 Congelación de alimentos frescos	22
5.4 Recomendaciones para la preservación de los alimentos congelados	22
5.5 Información de congelados	23
5.6 Colocación de los alimentos.	23
5.7 Advertencia de puerta abierta	23
5.8 Luz interior	23
5.9 Cajón para verduras	24
5.10 Cajón de verduras con humedad controlada	24
(FreSHelf)	24
5.11 Bandeja para huevos.	24
5.12 Sección media móvil	24
5.13 Control de enfriar del compartimento para almacenamiento	25
5.14 Blue light/HarvestFresh	25
5.15 Filtro de olores	25
5.16 Compartimento de bodega	26
5.17 Uso de dispensador de agua interno y dispensador de agua en la puerta	27
5.18 Dispensar agua.	27
5.19 Utilización del dispensador de agua	28
5.20 Icematic	29
5.21 Icematic y contenedor de almacenamiento de hielo	29

6 Limpieza y mantenimiento 30

7. Solución de problemas 31

1 Instrucciones de seguridad

- Esta sección contiene instrucciones de seguridad que ayudarán a protegerse contra los riesgos de lesiones personales o daños a la propiedad.
- Nuestra empresa no se hará responsable de ningún daño que pudiera derivarse del incumplimiento de estas instrucciones.

 Los procedimientos de instalación y reparación los deberá realizar siempre el fabricante, el servicio técnico autorizado o la persona autorizada que indique el importador.

 Utilizar únicamente piezas y accesorios originales.

 No reparar ni sustituir ninguna pieza del aparato, salvo que así lo indique expresamente el manual de usuario.

 No realizar ninguna modificación técnica en el aparato.

1.1 Uso previsto

- Este aparato no es apto para su uso comercial, por lo que no debe utilizarse para fines distintos de los previstos.

Este aparato está diseñado para utilizarse en viviendas y espacios interiores.

Por ejemplo:

- Áreas de cocina para el personal en tiendas, oficinas y otros entornos de trabajo;
- Granjas,
- Áreas utilizadas por los clientes en hoteles, moteles y otros tipos de alojamiento,
- Hoteles tipo Bed&Breakfast, pensiones,

- Aplicaciones de hostelería y actividades no comerciales similares.

Este aparato no se debe utilizar al aire libre, ya sea con o sin carpa o toldo encima, como en barcos, balcones o terrazas. No exponer el aparato a la lluvia, la nieve, el sol o el viento.

Hay peligro de incendio.

1.2 - Seguridad para niños, personas vulnerables y mascotas

- Los niños de 8 años o más y las personas con capacidades físicas, sensoriales o mentales limitadas o que carecen de experiencia y conocimientos, podrán utilizar este aparato siempre que se les vigile o se les enseñe a utilizarlo de manera segura, así como los riesgos que conlleva.
- Los niños de entre 3 y 8 años podrán introducir y sacar productos refrigerados.
- Los artículos eléctricos son peligrosos para los niños y las mascotas. Los niños y las mascotas no deberán jugar, subirse a, ni meterse dentro del aparato.
- Los niños no deberán realizar la limpieza ni el mantenimiento, salvo que estén vigilados por alguien.
- Mantener el embalaje lejos del alcance de los niños. Hay riesgo de lesiones o de ahogamiento.
- Antes de deshacerse de cualquier aparato viejo u obsoleto:
- Desenchufarlo de la toma de corriente, cogiendo el cable por la clavija del enchufe.
- Cortar el cable de corriente y quitarlo del aparato junto con su clavija de enchufe
- No quitar los estantes ni los cajones, así será más difícil que los niños entren dentro.
- Quitar las puertas.
- Guardarlo de forma que no vuelque.
- No permitir que los niños jueguen con el aparato viejo.
- En ningún caso se deberá arrojar al fuego para su desecho. Hay riesgo de explosión.
- En caso de que el aparato tenga cerradura, deberá mantenerse la llave fuera del alcance de los niños.

1.3 - Seguridad eléctrica

- Durante la instalación, el mantenimiento, la limpieza, la reparación y la mudanza, el aparato deberá estar desenchufado.
- En caso de que el cable de corriente esté dañado, éste lo deberá sustituir una persona autorizada expresamente por el fabricante, el servicio técnico autorizado o el importador, a fin de evitar posibles peligros.
- No apretar el cable de corriente ni por debajo ni por detrás del aparato. No colocar objetos pesados sobre el cable de corriente. El cable no debe estar excesivamente doblado, pellizcado ni entrar en contacto con ninguna fuente de calor.
- No utilizar alargadores, enchufes múltiples ni adaptadores para hacer funcionar el aparato.
- Los mismos podrían sobrecalentarse y provocar un incendio. Por tanto, no guardar ningún dispositivo de este tipo ni detrás ni cerca del aparato.
- El enchufe debe estar fácilmente accesible. Si esto no es posible, la instalación eléctrica a la que se conecta el producto debe contener un dispositivo (como un fusible, un interruptor, un disyuntor, etc.) que se ajuste a la normativa eléctrica y que desconecte todos los polos de la red.
- No tocar el cable con las manos mojadas.
- Retire el enchufe de la toma de corriente agarrándolo por la clavija y no por el cable.

1.4 - Seguridad en el transporte

- El artículo es pesado, no lo mueva solo.
- Al moverlo, hay que evitar sujetarlo por la puerta.
- Durante el transporte, cuidado con no dañar el sistema de refrigeración ni las tuberías. Durante el transporte, cuidado con no dañar el sistema de refrigeración ni las tuberías. Si éstas presentasen cualquier tipo de daño, no utilizar el aparato y llamar al servicio técnico autorizado.

1.5 - Seguridad en la instalación

- Llamar al servicio técnico autorizado para la instalación del aparato. Para que el aparato esté listo para su uso, comprobar

la información del manual de instrucciones para asegurarse de que las instalaciones de electricidad y agua son las adecuadas. En caso contrario, llamar a un electricista y a un fontanero especializados a fin de que realicen los arreglos necesarios. De otro modo, existe el riesgo de descargas eléctricas, incendios, problemas con el aparato o lesiones.

- Comprobar que el aparato no tenga ningún defecto antes de su instalación. En caso de que así sea, no debe instalarse.
- Colocar el aparato sobre una superficie limpia, plana y sólida y equilibrarlo con las patas ajustables. De lo contrario, el aparato podría volcarse y causar lesiones.
- El lugar de instalación debe ser seco y bien ventilado. No colocar debajo del aparato ninguna alfombra, tapete ni cubierta similar. Una ventilación deficiente supone riesgo de incendio.
- No tapar ni bloquear las rejillas de ventilación. De lo contrario, el consumo eléctrico aumenta y el aparato podría averiarse.
- No se debe conectar el aparato a sistemas de suministro eléctrico como el de la energía solar. De lo contrario, se podría averiar a causa de los cambios repentinos de voltaje.
- Cuanto mayor sea el volumen de refrigerante de un frigorífico, mayor debe ser el lugar de instalación. Si el lugar de instalación es demasiado pequeño, el refrigerante inflamable y la mezcla de aire se acumularán en caso de fuga de refrigerante en el sistema de refrigeración. El espacio mínimo necesario para cada 8 gr de refrigerante es de 1 m³. En la etiqueta de tipo se indica la cantidad de refrigerante del aparato.
- No se debe instalar el aparato en lugares expuestos a la luz solar directa, debiendo mantenerlo alejado de fuentes de calor como quemadores, radiadores, etc.

Si es inevitable instalar el producto cerca de una fuente de calor, se debe utilizar una placa aislante adecuada entre ellas y se deben mantener las siguientes distancias mínimas a la fuente de calor:

- A un mínimo de 30 cm de distancia de fuentes de calor como hornos, calentadores o estufas,

Instrucciones importantes respecto a la seguridad y el medio ambiente

- A un mínimo de 5 cm de distancia de los hornos eléctricos.

- La clase de protección del aparato es el Tipo I. Enchúfelo en un zócalo con toma a tierra que se ajuste a los valores de voltaje, corriente y frecuencia indicados en la etiqueta de tipo del aparato. El enchufe debe estar equipado con un disyuntor de 10 A - 16 A. Nuestra empresa no será responsable de los daños que se produzcan cuando el producto se utilice sin toma a tierra y sin conexión eléctrica, de acuerdo con la normativa local y nacional.
- El aparato no debe estar enchufado durante la instalación. De otra forma, existe el riesgo de una descarga eléctrica y lesiones.
- No enchufar el aparato en tomas que estén sueltas, descolocadas, rotas, sucias o grasientas, o que supongan un riesgo de entrar en contacto con el agua.
- Canalizar el cable de corriente y las mangueras del aparato (si las hubiera), de forma que no supongan un riesgo de tropiezo.
- La exposición de las partes con corriente o del cable de corriente a la humedad puede causar un cortocircuito. Por lo tanto, no instalar el aparato en lugares como garajes o lavanderías donde la humedad sea alta o el agua pueda salpicar. Si el frigorífico se moja con agua, desenchúfelo y llame al servicio técnico autorizado.
- No conectar nunca el frigorífico a ningún dispositivo de ahorro de energía. Estos podrían ser dañinos para el mismo.
- No dañar las tuberías de refrigeración con objetos afilados ni punzantes. El refrigerante que puede salir cuando se perforan las tuberías, las extensiones de éstas o los revestimientos de la superficie, causa irritaciones en la piel y lesiones en los ojos.
- No colocar ni utilizar dispositivos eléctricos en el interior de la nevera ni del congelador, salvo que lo recomiende el fabricante.
- Procurar no atrapar las manos ni ninguna otra parte del cuerpo en las partes móviles del interior del frigorífico. Cuidado con no estrujarse los dedos entre la puerta y el frigorífico. Cuidado al abrir y cerrar la puerta, sobre todo si hay niños alrededor.
- No comer nunca helado, cubitos de hielo o comida congelada justo después de sacarlos de la nevera. Existe el riesgo de quemaduras por congelación.
- Si las manos están mojadas, no tocar las paredes interiores ni las piezas metálicas del congelador ni los alimentos almacenados en él. Existe el riesgo de quemaduras por congelación.
- No meter en el congelador latas ni botellas que contengan bebidas gaseosas o líquidos congelables. Podrían explotar. Hay riesgo de lesiones o de daños materiales.
- No colocar cerca del frigorífico ni utilizar aerosoles inflamables, materiales inflamables, hielo seco, sustancias químicas o materiales similares sensibles al calor. Hay riesgo de explosión o de incendios.
- No guardar en el aparato ningún material explosivo que contenga materiales inflamables, como latas de aerosol.
- No colocar recipientes llenos de líquido sobre el aparato. Salpicar agua en una pieza eléctrica puede causar una descarga eléctrica o el riesgo de incendio.
- Este aparato no está diseñado para almacenar medicamentos, plasma sanguíneo, preparados de laboratorio ni otras sustancias y productos médicos similares sujetos a la Directiva sobre productos médicos.
- Un uso del aparato diferente al previsto puede hacer que los productos almacenados en su interior se deterioren o se echen a perder.

1.6- Seguridad durante el funcionamiento

- No utilizar nunca disolventes químicos en el aparato. Hay riesgo de explosión.
- Si el aparato no funciona bien, desenchúfelo y no lo utilice hasta que sea reparado por el servicio técnico autorizado. Existe un riesgo de descarga eléctrica.
- No poner sobre el aparato, ni cerca del mismo, ninguna fuente de llama, como velas encendidas o cigarrillos, entre otras cosas.
- No subir encima del aparato. Existe el riesgo de caerse y lesionarse.

Instrucciones importantes respecto a la seguridad y el medio ambiente

- Si el frigorífico está equipado con luz azul, no la mire con instrumentos ópticos. No mirar directamente a la luz LED UV durante mucho tiempo. La misma podría causar fatiga ocular.
- Evitar sobrecargar el frigorífico. El contenido del frigorífico puede caer al abrir la puerta, causando lesiones o daños. Pueden surgir problemas similares si se coloca algún objeto sobre el producto.
- Para evitar lesiones, asegurarse de haber limpiado todo el hielo y el agua que pueda haber caído o salpicado en el suelo.
- Cambiar la posición de los estantes y portabotellas en la puerta del frigorífico sólo cuando estén vacíos. Existe el riesgo de lesiones.
- No colocar objetos que puedan caerse o volcarse sobre el aparato. Éstos podrían caerse al abrir la puerta y causar lesiones y/o daños materiales.
- No golpear ni ejercer una fuerza excesiva sobre las superficies de vidrio. Los cristales rotos pueden causar lesiones y/o daños materiales.
- El sistema de refrigeración del aparato contiene refrigerante R600a: En la etiqueta de tipo se indica el tipo de refrigerante del aparato. El refrigerante es inflamable. Por tanto, cuidado con no dañar el sistema de refrigeración ni las tuberías con el aparato funcionando. Si las tuberías están dañadas:
 - No tocar el aparato ni el cable de corriente,
 - Mantener alejadas las posibles fuentes de fuego que puedan hacer que el aparato se incendie.
 - Ventilar la zona donde se encuentre el aparato. No usar ventiladores.
 - Llamar al servicio técnico autorizado.
- Si el aparato está estropeado y ve una fuga de refrigerante, por favor, aléjese del refrigerante. Podría causar quemaduras por contacto con la piel.
- Para evitar accidentes o lesiones, impedir que los niños jueguen con el dispensador de agua o la máquina de hielo (Icematic).
- No meter los dedos ni ninguna otra cosa en el orificio del dispensador de agua, en el canal de agua ni en el contenedor de la máquina de hielo. Hay riesgo de lesiones o de daños materiales.

1.7- Seguridad en la limpieza y el mantenimiento

- No tirar del mango de la puerta si necesita mover el aparato para limpiarlo. Este se podría romper y causar lesiones al ejercer fuerza excesiva sobre el mismo.
- No rociar ni verter agua sobre ni dentro del aparato para su limpieza. Existe el riesgo de incendios y de electrocución.
- No utilizar herramientas afiladas ni abrasivas para limpiar el aparato. No utilizar ningún limpiador, detergente, gasolina, diluyente, alcohol, barniz, ni ningún otro producto de limpieza similar.
- Utilizar únicamente productos de limpieza y mantenimiento en el interior del producto que no sean perjudiciales para los alimentos.
- No utilizar nunca vapor ni limpiadores a vapor para limpiar o descongelar el aparato. El vapor entra en contacto con las partes en tensión del frigorífico, provocando un cortocircuito o una descarga eléctrica.
- Asegurarse de que no entre agua en los circuitos electrónicos ni en los elementos de iluminación del aparato.
- Utilizar un paño limpio y seco para limpiar los materiales extraños o el polvo de las clavijas del enchufe. No utilizar ningún paño húmedo ni mojado para limpiar el enchufe. Existe el riesgo de incendios y de electrocución.

1.8- HomeWhiz

- Al utilizar el aparato a través de la aplicación HomeWhiz, se deben respetar las advertencias de seguridad, incluso cuando se esté lejos del aparato. También deberá respetar las advertencias en la aplicación.

Para artículos con dispensadores de agua o máquinas de hielo

- Utilizar únicamente agua potable. No llenar el depósito de agua con ningún líquido, como zumo de fruta, leche, bebidas gaseosas o alcohólicas, que no sean aptos para su uso en el dispensador de agua.
- Hay riesgos para la salud y la seguridad.

1.9- Iluminación

- Cuando sea necesario cambiar el LED/la bombilla utilizada para la iluminación, llamar al servicio técnico autorizado.

2 Su frigorífico

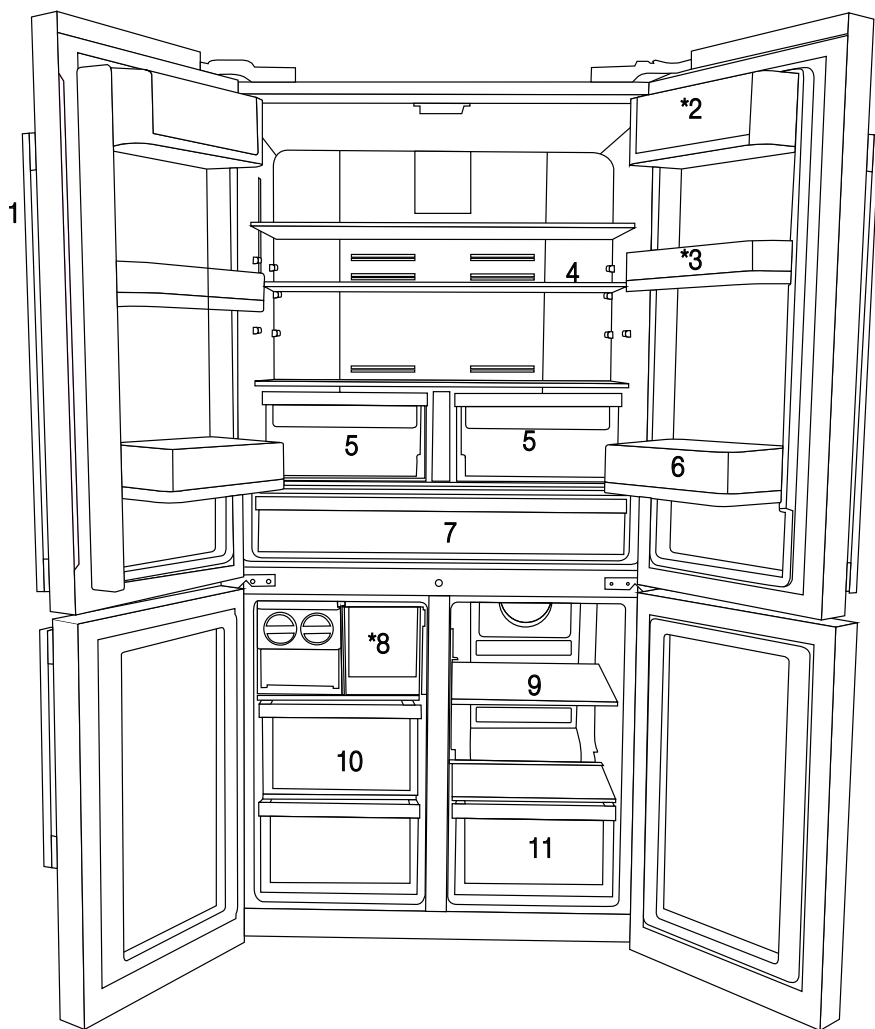

- 1- Panel de control e indicador
- 2- Sección de mantequilla y queso
- 3- Estante de puerta en movimiento de 70 mm
- 4- Estante de cristal del compartimento frigorífico
- 5- Compartimento para verduras del frigorífico
- 6- Estante de la puerta con capacidad para galón
- 7- Compartimento enfriador
- 8- Cajón de la caja de hielo
- 9- Estante de cristal del compartimento multizonas
- 10- Cajones del congelador
- 11- Cajón del compartimento multizonas
- 12- Depósito de agua

*** OPCIONAL**



Las imágenes en este manual son esquemáticos y pueden no coincidir exactamente con su producto. Si usted ha comprado las piezas que no se incluyen en el producto, entonces esas piezas son válidas para otros modelos.

2 Su frigorífico

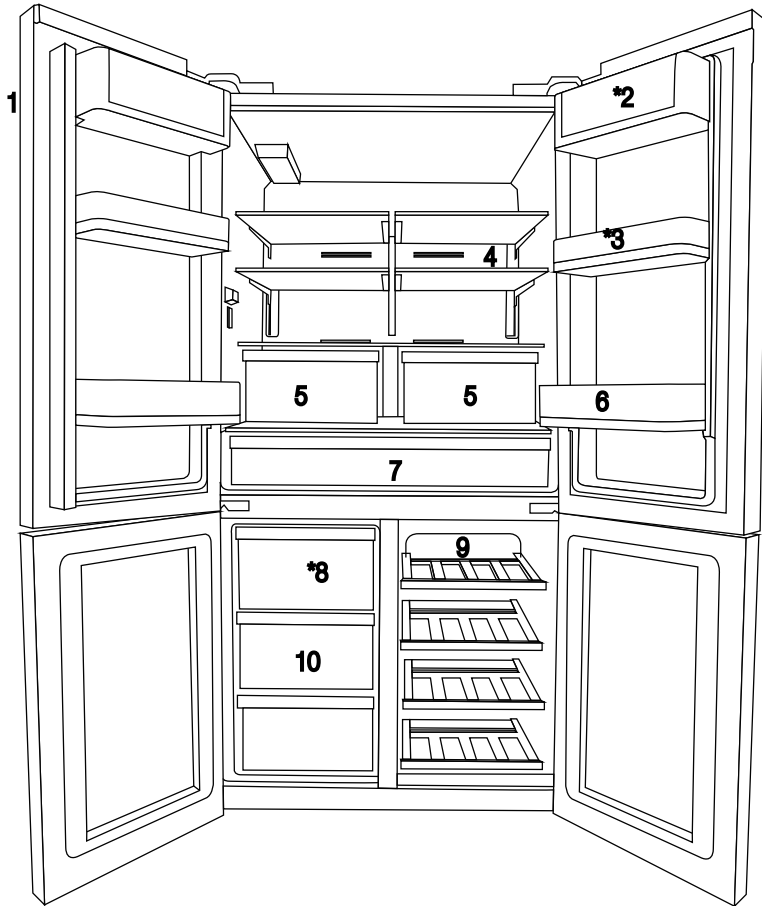

- 1- Panel de control e indicador
- 2- Sección de mantequilla y queso
- 3- Estante de puerta en movimiento de 70 mm
- 4- Estante de cristal del compartimento frigorífico
- 5- Compartimento para verduras del frigorífico
- 6- Estante de la puerta con capacidad para galón

- 7- Compartimento enfriador
- 8- Cajón de la caja de hielo
- 9- Estante de cristal del compartimento multizonas
- 10- Cajones del congelador
- 11- Depósito de agua

*** OPCIONAL**



Las imágenes en este manual son esquemáticos y pueden no coincidir exactamente con su producto. Si usted ha comprado las piezas que no se incluyen en el producto, entonces esas piezas son válidas para otros modelos.

3 Instalación

3.1 Ubicación adecuada para la instalación

Póngase en contacto con un servicio autorizado para la instalación del producto. Con el fin de preparar el producto para su uso, consulte la información en el Manual del usuario y asegurarse de que la instalación eléctrica y la instalación de agua sean apropiadas. Si no es así, llame a un electricista calificado y técnico para que realice las instalaciones necesarias.

	ADVERTENCIA: El fabricante no se hace responsable de los daños que puedan derivarse de los procedimientos llevados a cabo por personas no autorizadas.
	ADVERTENCIA: El producto no debe estar enchufado durante la instalación. De lo contrario, ¡existe el riesgo de muerte o lesiones graves!
	ADVERTENCIA: : Si la holgura de la puerta de la habitación donde se colocará el producto es tan apretada a prevenir el paso del producto, retire la puerta de la habitación y pase el producto a través de la puerta girando a su lado; Si esto no funciona, póngase en contacto con el servicio técnico autorizado.

- Coloque el producto sobre una superficie plana para evitar vibraciones.
- Instale el producto por lo menos a 30 cm de distancia de fuentes de calor tales como placas, centros del calentador, estufas y al menos a 5 cm de distancia de hornos eléctricos.
- El producto no debe ser sometido a la luz directa del sol y debe evitar mantenerse en lugares húmedos.
- Su producto requiere una circulación de aire adecuada para funcionar eficientemente. Si el producto va a ser colocado en un hueco, recuerde dejar al menos 5 cm de espacio entre el producto y el techo, la pared trasera y las paredes laterales.
- Si el producto va a ser colocado en un hueco, recuerde dejar al menos 5 cm de espacio entre el producto y el techo, la pared trasera

y las paredes laterales. Compruebe si el componente de protección de la parte trasera se encuentra colocado en su lugar (en caso de ser suministrado con el producto). Si el componente no está disponible, o si se pierde o se cae, coloque el producto de manera que quede un espacio libre, de al menos 5 cm, entre la superficie trasera del producto y la pared de la

habitación. El espacio libre en la parte trasera es importante para el funcionamiento eficiente del producto.

- No instale el producto en ambientes con temperaturas inferiores a -5°C .

3.2 Instalación de las cuñas de plástico

Las cuñas de plástico suministrados con el producto se utilizan para crear la distancia para la circulación del aire entre el producto y la pared posterior.

1. Para colocar las cuñas, quite los tornillos en el aparato y utilice los tornillos provistos con las cuñas.

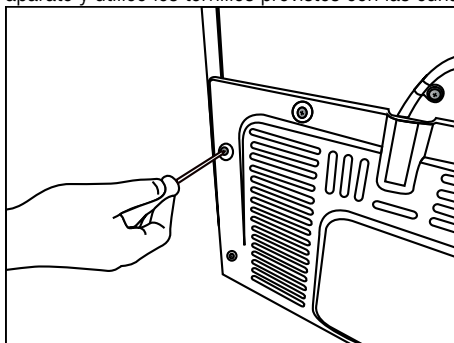

Coloque 2 cuñas de plástico sobre la cubierta de la ventilación trasera como se muestra en la figura.

Instalación

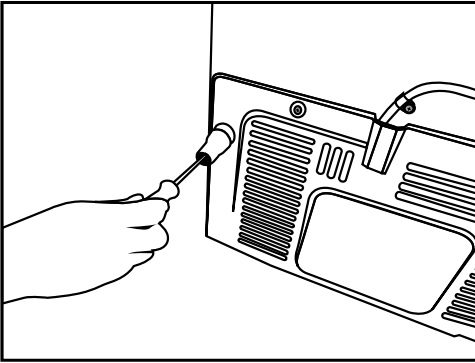

Para ajustar las puertas verticalmente,
Afloje la tuerca de fijación situada en la parte inferior.

Gire la tuerca de ajuste de acuerdo con la posición de la puerta (en sentido horario / antihorario).

Apriete la tuerca de fijación con el fin de fijar la posición.

Para ajustar las puertas verticalmente,

Afloje la tuerca de fijación situada en la parte superior.

Gire la tuerca de ajuste de acuerdo con la posición de la puerta (en sentido horario / antihorario).

Apriete la tuerca de fijación en la parte superior con el fin de fijar la posición.

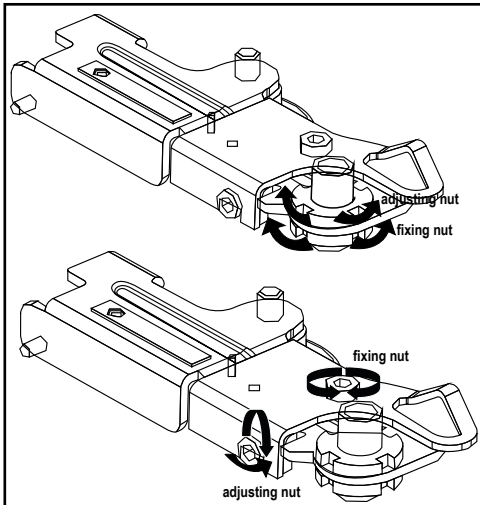

El grupo de bisagras superior está fijado con 3 tornillos.

-La cubierta de la bisagra se acopla una vez instalados los zócalos.

- A continuación, la cubierta de la bisagra se fija con dos tornillos.

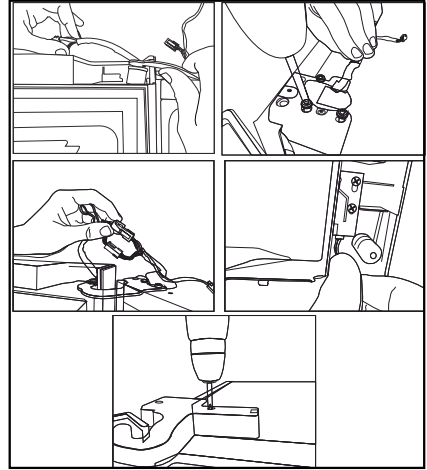

3.3* Ajuste de las patas

Si el producto se encuentra desequilibrado después de la instalación, ajuste las patas en la parte frontal, haciéndolas girar hacia la derecha o izquierda.

*Si su producto no cuenta con un compartimento de vino o no es una puerta de vidrio, su producto no tiene soportes regulables, el producto tiene soportes fijos.

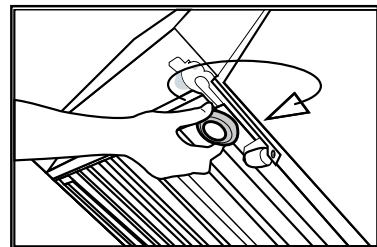
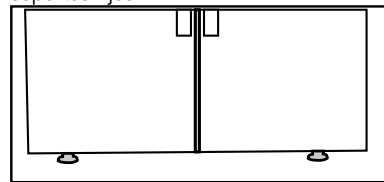

4 Preparación

4.1 Cosas por hacer para ahorrar energía



La conexión de su frigorífico en sistemas que ahorran energía es peligrosa, ya que puede causar daños en el producto.

- Para uso no empotrado: “este aparato de refrigeración no está destinado a ser utilizado como electrodoméstico empotrado”.
- No deje las puertas abiertas de su frigorífico por mucho tiempo.
- No coloque alimentos ni bebidas calientes en el interior de su frigorífico.
- No sobrecargue el frigorífico. La capacidad de enfriamiento se caerá cuando la circulación del aire en el frigorífico se vea obstaculizada.
- No coloque el frigorífico en lugares expuestos a la luz solar directa. Instale el producto por lo menos a 30 cm de distancia de fuentes de calor tales como placas, centros del calentador, estufas y al menos a 5 cm de distancia de hornos eléctricos.
- Almacene los alimentos en el frigorífico en recipientes cerrados.
- Para poder almacenar alimentos al máximo en el congelador de su frigorífico, los cajones superiores tienen que ser removidos y colocados en el cajón superior del estante de vidrio. El consumo de energía indicado para su frigorífico se ha determinado después de retirar el icematic y los cajones superiores para permitir la máxima carga. Se recomienda encarecidamente el uso de los cajones inferiores en el congelador y el compartimento multizona durante la carga.
- Puesto que el aire caliente y húmedo no penetra directamente en su producto cuando las puertas no están abiertas, su producto se optimiza en condiciones suficientes para proteger sus alimentos. Las funciones y componentes como el compresor, ventilador, calentador, descongelador, iluminación, pantalla, etc. funcionarán de acuerdo con las necesidades de consumo mínimo de energía en estas circunstancias.

- El flujo de aire no debe ser bloqueado mediante la colocación de los alimentos en frente del congelador y los ventiladores del compartimiento de la zona de múltiple. Los alimentos deben ser cargados al dejar el espacio mínimo de 5 cm por delante de la rejilla de ventilación de protección.
- La descongelación de los alimentos congelados en el compartimento frigorífico ahorra energía y conserva la calidad de los alimentos.



La temperatura de la habitación donde se encuentra el frigorífico debe ser de al menos 10°C /50°F. No se recomienda el funcionamiento de su frigorífico en condiciones más frías en lo que respecta a su eficacia.



El interior del frigorífico deben estar bien limpio.



Si dos enfriadores deben ser instalados al lado del otro, no debe haber menos 4 cm de distancia entre ellos.

Preparación

4.2 Recomendaciones sobre el compartimiento de alimentos frescos

- Asegúrese de que la comida no toque el sensor de temperatura en el compartimiento de alimentos frescos. Para permitir que el compartimiento de alimentos frescos mantenga su temperatura ideal de almacenamiento, el sensor no debe verse obstaculizado por los alimentos.
- No coloque alimentos ni bebidas calientes en el frigorífico.

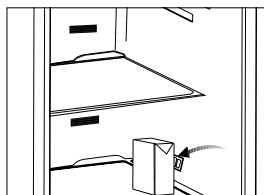
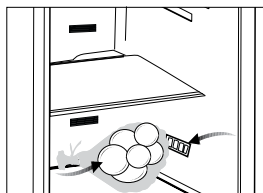

- Haga funcionar el frigorífico durante 6 horas sin necesidad de colocar los alimentos en él y no abra la puerta a menos que sea necesario.



Se escuchará un ruido cuando el compresor cuando se pone en marcha. Los líquidos y gases sellados dentro del sistema de refrigeración también pueden dar lugar a ruido, incluso si el compresor no está funcionando y esto es bastante normal.



Los bordes delanteros del frigorífico pueden sentirse calientes. Esto es normal. Estas áreas están diseñadas para ser calientes para evitar la condensación.

4.3 Primer uso

Antes de utilizar el producto, asegúrese de que se hayan realizado todos los preparativos de acuerdo con las instrucciones dadas en los capítulos "Instrucciones importantes respecto a la seguridad y el medio ambiente" e "Instalación".

- Limpie el interior del frigorífico como se recomienda en la sección "Mantenimiento y limpieza". Antes de encender el frigorífico, asegúrese de que el interior está seco.
- Conecte la cafetera a una toma a tierra. La iluminación interior se enciende cuando se abre la puerta del frigorífico.

5 Operación del producto

5.1 Panel indicador

El panel indicador de control táctil le permite fijar la temperatura y controlar las otras funciones relacionadas con el refrigerador sin necesidad de abrir la puerta del producto. Solo tiene que pulsar los botones correspondientes para configurar la función.

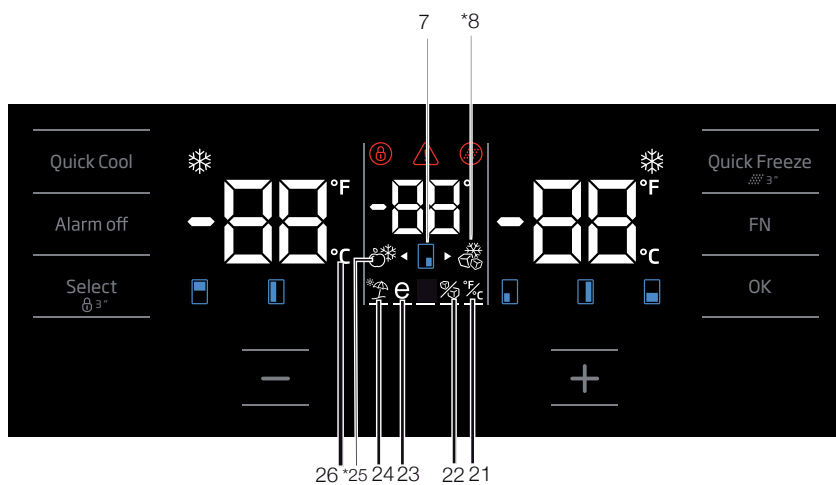
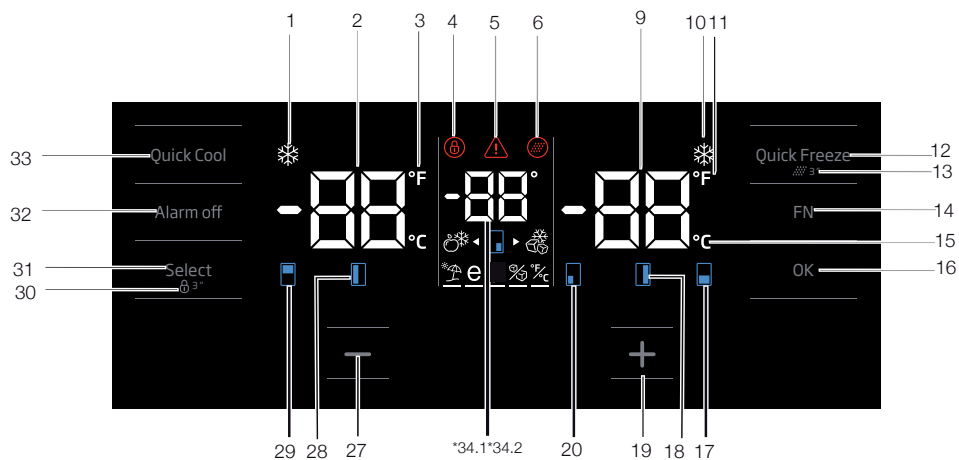

Las imágenes en este manual son esquemáticas y pueden no coincidir exactamente con su producto. Si usted ha comprado las piezas que no se incluyen en el producto, entonces esas piezas son válidas para otros modelos.

Operación del producto

1. Indicador de función de enfriamiento rápido

Se enciende cuando se activa la función de enfriado rápido.

2. Indicador de temperatura del compartimiento del refrigerador

Se muestra la temperatura del compartimiento del frigorífico, que se puede configurar en 8,7,6,5,4,3,2,1.

3. Indicador Fahrenheit

Es un indicador en Fahrenheit. Cuando se activa el indicador Fahrenheit, los valores de ajuste de temperatura se muestran en Fahrenheit y el icono correspondiente se enciende.

4. Bloqueo de botones

Pulse el botón de bloqueo simultáneamente durante 3 segundos. El símbolo de bloqueo de botones se iluminará y se activará el modo de bloqueo de botones. Los botones no funcionarán si el modo de bloqueo de botones está activo. Pulse el botón de bloqueo de botones al mismo tiempo durante 3 segundos. El símbolo de bloqueo de botones se apagará y el modo de bloqueo de botones se cancelará.

Presione el botón de bloqueo de botones, si desea evitar cambios en la configuración de la temperatura del frigorífico.

5. Advertencia de Corte de corriente / Alta temperatura / Error

Este indicador se ilumina durante un corte eléctrico, fallas de alta temperatura y avisos de error. Durante los cortes de energía a largo plazo, el valor más alto de temperatura del compartimiento congelador parpadeará en la pantalla digital. Después de comprobar la comida situada en el compartimiento del congelador, presione el botón de alarma para borrar la advertencia.

Por favor refiérase a "soluciones recomendadas para la solución de problemas" en el manual si observa que este indicador se ilumina.

6. Icono de reajuste del filtro

Este icono se enciende cuando el filtro necesita ser restablecido.

7. Icono de cambio de la temperatura de la cabina

Indica la cabina cuya temperatura se va a cambiar. Cuando el icono de cambio de la temperatura de la cabina comienza a parpadear, se entiende que la cabina relevante ha sido seleccionada.

8. Icono de comodín en el congelador

Pase el ratón sobre el icono del congelador comodín con el botón FN; el icono comenzará a parpadear. Cuando se pulsa la botón OK, el icono de comodín de la cabina del congelador se enciende y funciona como un congelador.

9. Indicador de temperatura del compartimiento del congelador

Se muestra la temperatura del compartimiento del frigorífico, que se puede configurar en -16,-18,-19,-20,-21,-22,-24.

10. Indicador de función de Quick Freeze (congelamiento rápido)

Se enciende cuando se activa la función de Quick Freeze.

11. Indicador Fahrenheit

Es un indicador en Fahrenheit. Cuando se activa el indicador Fahrenheit, los valores de ajuste de temperatura se muestran en Fahrenheit y el icono correspondiente se enciende.

12. Botón de función de Quick Freeze (congelamiento rápido)

Presione este botón para activar o desactivar la función de Quick Freeze. Cuando activa la función, el compartimiento del congelador enfriará a un valor menor a la temperatura fijada.



Utilice la función de Quick Freeze cuando se desea congelar rápidamente el alimento colocado en el compartimiento del congelador. Si desea congelar grandes cantidades de alimentos frescos, active la función antes de colocar los alimentos en el producto.



Si no se cancela, Quick Freeze, se cancelará automáticamente después de 24 horas o cuando el compartimiento frigorífico llegue a la temperatura requerida.



Esta función no se reactiva luego de una falla de energía eléctrica.

13. Reinicio del filtro

El filtro se restablece cuando se pulsa el botón de Quick Freeze (congelación rápida) durante 3 segundos. El icono de reposición del filtro se apaga.

14. Botón FN

El uso de este botón, puede cambiar entre las funciones que desee seleccionar. Al pulsar este botón, el icono, cuya función se requiere para ser activado o desactivado, y el indicador de este icono comenzarán a parpadear. El botón FN se desactiva si no se pulsa durante 20 segundos. Es necesario pulsar este botón para cambiar las funciones de nuevo.

15. Indicador en Celsius (centígrados)

Es un indicador Celsius. Cuando se activa la indicación en centígrados, los valores de ajuste de temperatura se muestran en grados Celsius y el icono correspondiente se enciende.

16. Botón OK

Después de navegar por las funciones con el botón FN, cuando la función se cancela mediante el botón Ok (Aceptar), el icono correspondiente y el indicador parpadearán. Cuando se activa la función, se mantiene encendido. El indicador sigue parpadeando con el fin de mostrar el icono que está encendido.

17. Icono de cambio de la temperatura de la cabina

Indica la cabina cuya temperatura se va a cambiar. Cuando el icono de cambio de la temperatura de la cabina comienza a parpadear, se entiende que la cabina relevante ha sido seleccionada.

18. Icono de cambio de la temperatura de la cabina

Indica la cabina cuya temperatura se va a cambiar. Cuando el icono de cambio de la temperatura de la cabina comienza a parpadear, se entiende que la cabina relevante ha sido seleccionada.

19. Botón para establecer el aumento

Seleccione la cabina correspondiente con el botón de selección, el icono que representa cabina de la cabina correspondiente empieza a parpadear. Si pulsa el botón de aumento durante este proceso, el valor ajustado se incrementará. Si sigue presionando cíclicamente, el valor de ajuste volverá al principio.

20. Icono de cambio de la temperatura de la cabina

Indica la cabina cuya temperatura se va a cambiar. Cuando el icono de cambio de la temperatura de la cabina comienza a parpadear, se entiende que la cabina relevante ha sido seleccionada.

21. Ajuste del indicador de grados Celsius y Fahrenheit

Pase el ratón sobre este botón usando el botón FN y seleccione Fahrenheit y Celsius confirmando con el botón OK. Cuando se selecciona el tipo de temperatura correspondiente, el indicador Fahrenheit y Celsius se enciende.

22. Icono de máquina de hielo apagada

Pulse el botón FN (hasta que alcance el icono de hielo y la línea inferior) para apagar la máquina de hielo. El icono de la máquina de hielo apagada y el indicador de función de la máquina de hielo comienzan a parpadear cuando los toca, por lo tanto se puede entender si la máquina de hielo se enciende o se apaga. Cuando se pulsa el botón Ok, el icono de la máquina de hielo se ilumina de forma continua y el indicador sigue parpadeando durante este proceso. Si no pulsa ningún botón después de 20 segundos, el icono y el indicador se encienden. Por lo tanto, la máquina de hielo se apagará. Con el fin de encender la máquina de hielo de nuevo, coloque el cursor sobre el icono y el indicador; De este modo, tanto el icono de la máquina de hielo como el indicador comenzarán a parpadear. Si no pulsa ningún botón durante 20 segundos, el icono y el indicador se apagará y por lo tanto la máquina de hielo se encenderá de nuevo.



Muestra si el icematic está funcionando o no.



El flujo del agua desde el contenedor de agua se detendrá cuando se seleccione esta función. Sin embargo, el hielo hecho con anterioridad puede ser tomado de la icematic.

23. Icono de la función Eco fuzzy

Pulse el botón FN (hasta que alcance la letra y el icono de hielo y la línea inferior) para activar el eco fuzzy. Al tocar sobre el icono del eco fuzzy y el indicador de la función eco fuzzy empiezan a parpadear. Por lo tanto, se puede entender si la función eco fuzzy se activa o se desactiva. Cuando pulsa el botón OK, el icono de la función se ilumina de forma continua y el indicador sigue parpadeando durante este proceso. Si no pulsa ningún botón después de 20 segundos, el icono y el indicador se encienden. Por lo tanto, se activa la función eco fuzzy. Con el fin de cancelar la función eco fuzzy, coloque el cursor sobre el icono y el indicador de nuevo y pulse el botón OK. De este modo, tanto el icono de la función eco fuzzy y el indicador comienzan a parpadear. Si no pulsa ningún botón durante 20 segundos, el icono y el indicador se apagarán y por lo tanto la función eco fuzzy se cancelará.

24. Icono de función de vacaciones

Pulse el botón FN (hasta que alcance la letra y el icono de hielo y la línea inferior) para activar la función de vacaciones. Al tocar sobre el icono de la función de vacaciones y el indicador de vacaciones, estas empiezan a parpadear. Por lo tanto, se puede entender si la función de vacaciones se activa o se desactiva. Cuando se pulsa el botón Ok, el icono de las luces de función temporal se activa de forma continua y por lo tanto la función de vacaciones. El indicador sigue parpadeando durante este proceso. Presione el botón OK para cancelar la función de vacaciones. De este modo, tanto el icono de la función de vacaciones como el indicador comenzarán a parpadear y la función de vacaciones será cancelada.

25. Icono de comodín en el frigorífico

Cuando se selecciona el icono comodín de comodín en el frigorífico utilizando el botón FN y pulsa el botón OK, la cabina comodín se convierte en una cabina del frigorífico y funciona como un enfriador.

26. Indicador en Celsius (centígrados)

Es un indicador Celsius. Cuando se activa la indicación en centígrados, los valores de ajuste de temperatura se muestran en grados Celsius y el icono correspondiente se enciende.

27. Establecer la función decreciente

Seleccione la cabina correspondiente con el botón de selección, el icono que representa cabina de la cabina correspondiente empieza a parpadear. Si pulsa el botón de disminución durante este proceso, el valor ajustado se decrementará. Si sigue presionando cíclicamente, el valor de ajuste volverá al principio.

28. Icono de cambio de la temperatura de la cabina

Indica la cabina cuya temperatura se va a cambiar. Cuando el icono de cambio de la temperatura de la cabina comienza a parpadear, se entiende que la cabina relevante ha sido seleccionada.

29. Icono de cambio de la temperatura de la cabina

Indica la cabina cuya temperatura se va a cambiar. Cuando el icono de cambio de la temperatura de la cabina comienza a parpadear, se entiende que la cabina relevante ha sido seleccionada.

30. Bloqueo de botones

Pulse el botón de bloqueo simultáneamente durante 3 segundos. El símbolo de bloqueo de botones se iluminará y se activará el modo de bloqueo de botones. Los botones no funcionarán si el modo de bloqueo de botones está activo. Pulse el botón de bloqueo de botones al mismo tiempo durante 3 segundos. El símbolo de bloqueo de botones se apagará y el modo de bloqueo de botones se cancelará.

Presione el botón **de bloqueo de botones**, si desea evitar cambios en la configuración de la temperatura del frigorífico.

Operación del producto

31. Botón de selección

Utilice este botón para seleccionar la cabina cuya temperatura desea cambiar. Cambie entre las cabinas pulsando el botón. La cabina seleccionada se puede entender a partir de los iconos de la cabina (7,17,18,20,28,29). Sea cual sea el icono de la cabina que está parpadeando, la cabina, cuya temperatura de valor establecido desea cambiar, se seleccionará. A continuación, puede cambiar el valor de ajuste pulsando el botón de disminución de valor de ajuste de la cabina (27) y el botón de aumento de valor de ajuste de la cabina (19). Si no se pulsa el botón de selección durante 20 segundos, los iconos de la cabina se apagarán. Es necesario pulsar este botón para cambiar las funciones de nuevo.

32. Alarma de advertencia

En caso de fallo de alimentación / alarma de alta temperatura, después de comprobar los alimentos en el congelador, presione el botón de alarma para borrar la advertencia.

33. Botón de función de Quick Cool (enfriamiento rápido)

Este botón tienen dos funciones. Para activar o desactivar la función de Quick Cool, pulse brevemente. El indicador de Quick Cool (enfriamiento rápido) se apagará y volverá a modo normal.



Utilice la función de Quick Cool cuando se desea congelar rápidamente el alimento colocado en el compartimiento del refrigerador. Si desea enfriar grandes cantidades o alimentos frescos, active la función antes de colocar los alimentos en el producto.



Si no se cancela, Quick Cool, se cancelará automáticamente después de 1 hora o cuando el compartimento frigorífico llegue a la temperatura requerida.



Si pulsa el botón de Quick Cool en varias ocasiones con intervalos cortos, se activará la protección de circuitos electrónicos y el compresor no arrancará de inmediato.



Esta función no se reactiva luego de una falla de energía eléctrica.

34. 1 Indicador de temperatura

Se muestran los valores de ajuste de la cabina.

34.2 Indicador de temperatura del comodín

Se muestran los valores de ajuste de temperatura de la cabina comodín.

Operación del producto

5.2 Panel indicador

El panel indicador de control táctil le permite ajustar la temperatura y controlar las demás funciones relacionadas con el aparato sin necesidad de abrir la puerta del frigorífico. Basta con pulsar el botón correspondiente para ajustar la temperatura.

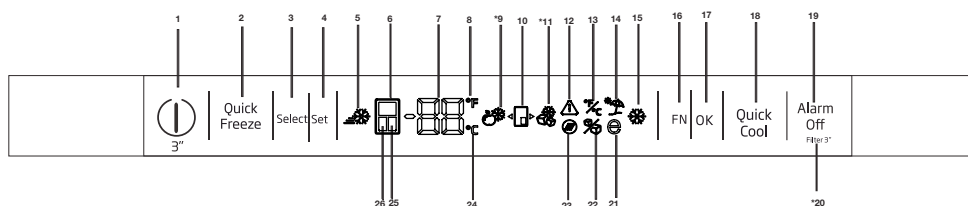

1-Función de encendido/apagado

Mantenga pulsado el botón de encendido/apagado durante 3 segundos para encender o apagar el frigorífico.

2. Botón de función de congelación rápida

Pulse este botón para activar o desactivar la función de congelación rápida. Cuando active la función, el compartimento congelador se enfriará hasta alcanzar una temperatura inferior al valor fijado.



Use la función de congelación rápida cuando desee congelar con rapidez los alimentos depositados en el compartimento congelador. Si desea enfriar grandes cantidades de alimentos frescos, active esta función antes de depositar los alimentos en el aparato.



Si no cancela manualmente la función de congelación rápida, ésta se cancelará automáticamente transcurridas veinticuatro horas como máximo o bien una vez el compartimento frigorífico alcance la temperatura deseada.



En caso de corte del fluido eléctrico, esta función no se activará automáticamente al restablecerse el suministro eléctrico.



Las imágenes en este manual son esquemáticos y pueden no coincidir exactamente con su producto. Si usted ha comprado las piezas que no se incluyen en el producto, entonces esas piezas son válidas para otros modelos.

3.Botón de selección

Utilice este botón para seleccionar la cabina que desea cambiar de temperatura. Cambie de cabina pulsando este botón. La cabina seleccionada se puede reconocer por los iconos de cabina (6, 25, 24). Cualquiera que sea el icono de cabina que esté encendido, se selecciona la cabina cuyo valor de ajuste de temperatura desea cambiar. A continuación, puede modificar el valor ajustado pulsando el botón de ajuste de la temperatura de la cabina (4)

4.Ajuste de temperatura / Disminución de temperatura

Al pulsarlo, disminuye la temperatura del compartimento seleccionado.

5-Indicador de congelación rápida

Este icono se ilumina cuando la función de congelación rápida está activa.

6. Indicador del compartimento frigorífico

Cuando este indicador está activo, la temperatura del compartimento del frigorífico se muestra en el indicador del valor de temperatura. El compartimento del frigorífico se puede ajustar a 8, 7, 6, 5, 4, 3, 2 o 1°C / 46, 45, 44, 43, 42, 41, 40, 39, 38, 37, 36, 35, 34 o 33°F pulsando el botón de ajuste de la temperatura (4).

Operación del producto

7. Indicador de temperatura

Muestra el valor de temperatura del compartimento seleccionado.

8. Indicador de grados Fahrenheit

Es un indicador de grados Fahrenheit. Cuando se activa la indicación Fahrenheit, los valores de temperatura ajustados se muestran en grados Fahrenheit y se enciende el icono correspondiente.

9. Icono del frigorífico comodín

Cuando selecciona el icono del frigorífico comodín con el botón FN (16) y pulsa el botón OK (17), la cabina comodín se convierte en un frigorífico y funciona como refrigerador.

10. Icono de la cabina comodín

Muestra el icono de la cabina comodín.

11. Icono del congelador comodín

Cuando selecciona el icono del congelador comodín con el botón (16) y pulsa el botón OK (17), la cabina comodín se convierte en una cabina de congelador y funciona como un congelador.

12. Apagón/Temperatura alta / Advertencia de error

Este indicador se ilumina durante un apagón, fallos de alta temperatura y avisos de errores. Durante apagones prolongados, parpadeará en el visor digital la temperatura más alta registrada que alcance el compartimento del congelador. Después de comprobar los alimentos ubicados en el compartimento del congelador, pulse el botón de apagado de la alarma (19) para aclarar la advertencia.

13. Ajuste del indicador Celsius y Fahrenheit

Pase el ratón por encima de esta tecla con la tecla FN y seleccione Fahrenheit y Celsius con la tecla OK. Cuando se selecciona el tipo de temperatura correspondiente, se iluminan los indicadores Fahrenheit y Celsius.

14. Icono función de vacaciones

Presione la tecla FN (hasta que llegue al icono del paraguas) para activar la función de vacaciones. Cuando usted pasa el ratón por encima del icono de la función de vacaciones, empieza a parpadear. Así, usted puede saber si la función de vacaciones está activada o desactivada. Al pulsar el botón

OK, el indicador de la función de vacaciones se ilumina permanentemente y, por lo tanto, se activa la función de vacaciones. Pulse la tecla OK para cancelar la función de vacaciones. El indicador de la función de vacaciones comenzará a parpadear y la función de vacaciones será cancelada.

15. Indicador de la función de congelación rápida

Se enciende cuando se activa la función de refrigeración rápida.

16. Botón FN

Con esta tecla puede cambiar entre las funciones que desea seleccionar. Al pulsar esta tecla, comenzará a parpadear el icono, cuya función debe ser activada o desactivada, y el indicador de este icono. El botón FN se desactiva en caso de no pulsarse durante 20 segundos. Es necesario pulsar este botón para volver a cambiar las funciones.

17. Botón Aceptar

Después de navegar por las funciones con la tecla FN, si se cancela la función con la tecla Aceptar, parpadea el indicador correspondiente. Cuando la función está activada, ésta permanece activada. El indicador sigue parpadeando para mostrar el icono de encendido.

18. Botón de la función de congelación rápida

El botón tiene dos funciones. Pulse brevemente este botón para activar o desactivar la función de enfriamiento rápido. El indicador de enfriamiento rápido se apagará y el aparato volverá a sus valores normales.

19. Aviso de desconexión de la alarma

En caso de apagón/alarma de alta temperatura, después de comprobar los alimentos en el compartimento del congelador, pulse el botón de alarma para borrar el icono de advertencia de temperatura alta (12).

20. Reinicio del filtro

El filtro se reajusta cuando se pulsa el botón de apagado de la alarma (19) durante 3 segundos. El icono de restablecimiento del filtro se apaga.

Operación del producto

21. Icono de función "Eco-Fuzzy"

Pulse la tecla FN (hasta que llegue al icono de la letra e) para activar la función "Eco-Fuzzy". Al pasar el ratón por encima del icono "Eco-Fuzzy", éste empieza a parpadear. Así, usted puede saber si la función "Eco-Fuzzy" está activada o desactivada. Al pulsar el botón Aceptar, el icono de la función "Eco-Fuzzy" se ilumina continuamente durante este proceso. Si no presiona ningún botón después de 20 segundos, el icono permanece encendido. De este modo, se activa la función "Eco-Fuzzy". Para cancelar la función "Eco-Fuzzy", pase de nuevo el ratón por encima del icono y pulse la tecla Aceptar. En este caso, el icono de la función "Eco-Fuzzy" empezará a parpadear. Si no pulsa ningún botón en 20 segundos, el icono se apagará y la función "Eco-Fuzzy" se cancelará.

22. Icono de desactivación de la formación de hielo

Pulse la tecla FN (hasta que llegue al icono de hielo) para apagar la máquina de hielo. El icono de la máquina de hielo apagada comienza a parpadear al pasar el puntero del ratón sobre ella, por lo que podrá saber si la máquina de hielo estará encendida o apagada. Al pulsar el botón Aceptar, el icono de la máquina de hielo se iluminará continuamente durante este proceso. Si no presiona ningún botón al cabo de 20 segundos, el icono y el indicador permanecerán encendidos. De este modo, la máquina de hielo se apagará. Para volver a encender la máquina de hielo, pase el puntero del ratón sobre el icono. El icono de la máquina de hielo apagada comenzará a parpadear. Si pulsa el botón Aceptar, el icono se apagará y la máquina de hielo se volverá a encender.



Indica si el Icematic está encendido o apagado.



El flujo de agua desde el depósito se detendrá al seleccionar esta función. No obstante, podrá seguir extrayendo del Icematic el hielo ya fabricado.

23. Icono de reinicio del filtro

Este icono se enciende al reiniciarse el filtro.

24. Indicador de grados Celsius

Es un indicador de grados Celsius. Cuando se activa la indicación Celsius, los valores de temperatura ajustados se muestran en grados Celsius y se enciende el icono correspondiente.

25. Indicador del compartimento comodín.

Cuando este indicador está activo, la temperatura del compartimento comodín se muestra en el indicador del valor de temperatura. Los valores de ajuste del compartimento comodín cambian al pulsarse el botón de ajuste de la temperatura (4).

26. Indicador del compartimento congelador

Cuando este indicador está activo, la temperatura del congelador se muestra en el indicador del valor de temperatura, que puede ajustarse en -16, -18, -19, -20, -21, -22 y -24 °C / 0, -2, -4, -6, -8, -10 y -12°F pulsando el botón de ajuste de la temperatura (3).

Operación del producto

5.3 Congelación de alimentos frescos

- Con el fin de preservar la calidad de la comida, se debe congelar lo más rápidamente posible cuando se coloca en el compartimiento del congelador, utilice la función de congelación rápida para este propósito.
- Es posible almacenar el alimento en el compartimiento del congelador cuando la congela mientras están fresco.
- Empaque la comida a ser congelada y cierre el embalaje de modo que no permita la entrada de aire.
- Asegúrese de empaquetar los alimentos antes de ponerlos en el congelador. Utilice recipientes para congelar, láminas y papeles a prueba de humedad, bolsas de plástico y otros materiales de embalaje en lugar de papeles de embalaje tradicionales.
- Etiquete cada paquete de alimentos y escriba la fecha antes de proceder a la congelación. Es posible distinguir la frescura de cada paquete de alimentos de esta manera al abrir el congelador cada vez. Guarde los alimentos congelados en el lado frontal del compartimiento para asegurarse de que se utilicen primero.
- La comida congelada debe ser utilizada inmediatamente después de que se descongela y no se debe volver a congelar.
- No congele grandes cantidades de alimentos de una sola vez.
- “24 horas antes de congelar los alimentos frescos, active la “Función de congelación rápida”
Los paquetes de alimentos frescos deben colocarse en los cajones inferiores. Después de colocar los paquetes de alimentos frescos, nuevamente active la “Función de congelación rápida”
Cuando el gabinete del congelador está configurado en su función rápida, el gabinete de multipropósito automáticamente adopta la misma configuración”

Configuración del congelador	Configuración del frigorífico	Observaciones
-18°C	4°C	Este es el ajuste predeterminado y recomendado.
-20, -22 o -24°C	4°C	Estos ajustes se recomiendan para temperaturas superiores a 30°C.
Quick Freeze	4°C	Úselo cuando desee congelar su comida en poco tiempo. Su aparato regresará a su estado previo cuando la operación haya terminado.
-18°C o más frío	2°C	Utilice esta configuración si usted piensa que el compartimento frigorífico no está lo suficientemente frío debido a las condiciones ambientales calientes o frecuente apertura y cierre de la puerta.

5.4 Recomendaciones para la preservación de los alimentos congelados

El compartimento deberá fijarse a -18 ° C, por lo menos.

Operación del producto

1. Coloque los paquetes en el congelador tan pronto como sea posible después de la compra, sin permitir que se descongelen.
2. Compruebe si la fecha de "Usar antes de" y "Mejor consumase antes de" en el envase no se haya cumplido antes de congelarlo.
3. Asegúrese de que el paquete de comida no está dañado.

5.5 Información de congelados

De acuerdo con los estándares IEC 62552, el producto que se congele al menos 4,5 kg de comida en 25°C de temperatura ambiente a -18°C o inferior dentro de las 24 horas por cada 100 litros de volumen del congelador.

Es posible conservar los alimentos durante mucho tiempo sólo a -18°C o temperaturas más bajas. Puede mantener la frescura de los alimentos durante muchos meses (a -18°C o temperaturas más bajas en el congelador).

Los alimentos que deben congelarse no se debe permitir que entren en contacto con los objetos previamente congelados para evitar que se descongelen parcialmente.

Hierva las verduras y drene el agua con el fin de guardar las verduras durante un tiempo más largo, congeladas. Después de drenar el agua, póngalas en paquetes a prueba de aire y coloquelas dentro del congelador. Los alimentos como plátanos, tomates, lechuga, apio, huevos cocidos y patatas no son adecuados para la congelación. Cuando estos alimentos se congelan, solo su valor nutricional y el sabor se verán afectados negativamente. No deben ser echados a perder para que no puedan constituir un riesgo para la salud humana.

5.6 Colocación de los alimentos

Estantes del congelador	Varios artículos congelados como carne, pescado, helados, vegetales, etc.
Estantes del frigorífico	Los alimentos en sartenes, platos cubiertos y recipientes cerrados, huevos (en recipiente cerrado)
Estantes de la puerta del compartimento del frigorífico	Alimentos o bebidas pequeños y embalados
Cajón de frutas y verduras	Vegetales y frutas
Compartimento de alimentos frescos	Carnes frías (comida para el desayuno, aparatos cárnicos que se consumen en un corto plazo)

5.7 Advertencia de puerta abierta

(Esta función es opcional)

Se dará una señal de alarma acústica cuando la puerta de su producto se deje abierta durante 1 minuto. Esta advertencia se silenciará cuando la puerta esté cerrada o cualquiera de los botones de la pantalla (si los hay) se presionen.

5.8 Luz interior

La luz interior utiliza una lámpara tipo LED. Póngase en contacto con el servicio técnico autorizado para cualquier problema con esta lámpara.

La lámpara(s) que se utiliza en este aparato no es adecuada para la iluminación de una estancia doméstica. El propósito de esta lámpara es ayudar al usuario a colocar los alimentos en el frigorífico / congelador en una manera segura y cómoda.

5.9 Cajón para verduras

El cajón para frutas y verduras del refrigerador está diseñado especialmente para mantener las verduras frescas sin perder su humedad. Para este propósito, la circulación del aire fresco se intensifica alrededor del cajón para verduras en general. Retire los estantes de la puerta que se oponen al cajón antes de retirar el cajón.

5.10 Cajón de verduras con humedad controlada

(FreSHelf)

(Esta función es opcional)

Las tasas de humedad de las frutas y verduras se mantienen bajo control gracias a los cajones con control de humedad y por lo tanto la comida está garantizada para mantenerse fresca durante un período más largo.

Recomendamos que coloque las verduras de hoja como la lechuga y las espinacas, y verduras sensibles a la pérdida de humedad lo más horizontalmente posible al ponerlas en el cajón, no en una posición horizontal sobre sus raíces.

Mientras se van sustituyendo los vegetales, sus pesos específicos se deben tomar en consideración. Los vegetales pesados y duros deben ser colocados en la parte inferior del cajón de verduras y los vegetales ligeros y suaves deben estar en la parte superior.

Nunca deje las verduras en sus bolsas de plástico en el cajón. Si se dejan en sus bolsas de plástico, esto hará que se pudran dentro de un rato. Si prefiere que la verdura no esté en ponerse con otros vegetales por razones de higiene, utilice papel perforado o un material similar en lugar de bolsas de plástico.

No coloque las peras, albaricoques, melocotones, etc., especialmente los frutos que generan grandes cantidades de etileno, en el mismo cajón con otras frutas y verduras. El gas etileno emitido por estas frutas causa que otras frutas maduren más pronto y se pudran en un lapso de tiempo más corto.

5.11 Bandeja para huevos

Puede instalar el soporte para huevos a la puerta deseada o un estante dentro del cuerpo del frigorífico.

Nunca ponga el soporte para huevos en el compartimiento del congelador.

5.12 Sección media móvil

La sección media móvil pretende evitar que el aire frío dentro de su frigorífico se escape.

1- El sellado se proporciona cuando las juntas en las prensas de la puerta en la superficie de la sección media móvil de las puertas del compartimiento de refrigeración están cerradas.

2- Otra razón por la que su frigorífico está equipado con una sección media móvil es que aumenta el volumen neto del compartimiento del frigorífico. Las secciones intermedias estándar ocupan algo de volumen no utilizable en el refrigerador.

3-La sección media móvil está cerrada cuando la puerta izquierda del compartimiento de refrigeración se abre.

4-No se debe abrir manualmente. Se mueve bajo la guía de la pieza de plástico en el cuerpo mientras que la puerta está cerrada.

Operación del producto

5.13 Control de enfriar del compartimiento para almacenamiento

El control de enfriar del compartimiento de almacenamiento de su frigorífico puede ser utilizado en cualquier modo deseado ajustándolo a las temperaturas del refrigerador (2/4/6/8 °C) o del congelador (-18/-20/-22/-24). Puede mantener el compartimiento a la temperatura deseada con el botón de ajuste de control de enfriado del compartimiento de almacenamiento. La temperatura de control de enfriado del compartimiento de almacenamiento puede ajustarse a 0 y 10 grados Además de las temperaturas del compartimiento frigorífico y a -6 grados, además de las temperaturas del compartimiento congelador. 0 grados se utiliza para almacenar los productos de carnes frías más tiempo, y -6 grados se utiliza para mantener las carnes hasta 2 semanas en una condición en la que fácilmente se pueda rebanar.

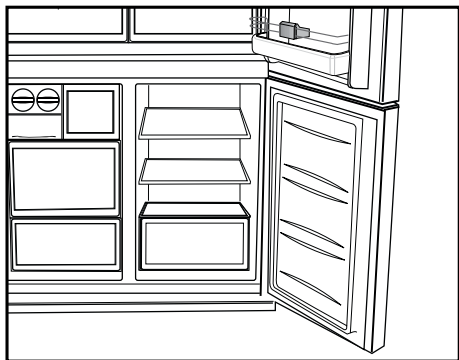

La función de cambiar a un compartimiento refrigerador o el congelador es proporcionada por un elemento de refrigeración situado en la sección cerrada (Compartimiento del compresor) detrás del frigorífico. Durante el funcionamiento de este elemento, se escucha un sonido similar al sonido del segundero de un reloj analógico. Esto es normal y no indica mal funcionamiento.

5.14 Blue light/HarvestFresh

***Puede no estar disponible en todos los modelos**

Para Blue light,

Las frutas y verduras almacenadas en los cajones que se iluminan con una luz azul continúan su fotosíntesis gracias al efecto de longitud de onda de la luz azul y así preservarán su contenido vitamínico.

Para HarvestFresh,

Las frutas y verduras almacenadas en los cajones iluminados con la tecnología HarvestFresh conservan sus vitaminas durante más tiempo gracias a los ciclos de luces azules, verdes, rojas y oscuras, que simulan un ciclo diurno.

Si abre la puerta del refrigerador mientras que el ciclo de luz oscura de HarvestFresh está funcionando, el refrigerador lo detectará automáticamente y permitirá que la luz azul, verde o roja ilumine el cajón para su mayor comodidad. Después de cerrar la puerta del refrigerador, el ciclo oscuro se reanudará, para así completar el ciclo diurno natural..

5.15 Filtro de olores

El filtro de olores en el conducto de aire del compartimiento del frigorífico evita la acumulación de olores desagradables en el refrigerador.

Operación del producto

5.16 Compartimento de bodega

(característica opcional)

1- Llene el compartimiento de la bodega

La bodega fue construida para albergar hasta 28 botellas frontales + 3 botellas accesibles utilizando un bastidor telescópico. Estas cantidades máximas declaradas se indican solamente con fines informativos y corresponden a ensayos realizados con una botella "Bordelesa 75cl".

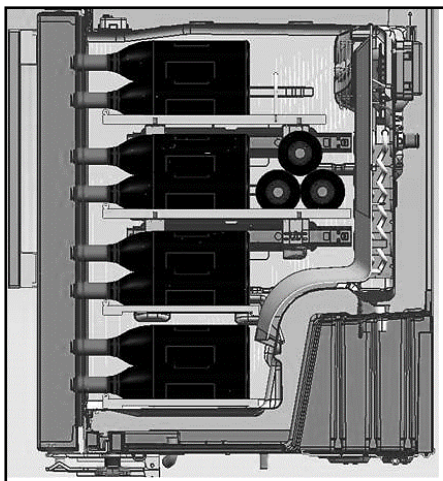
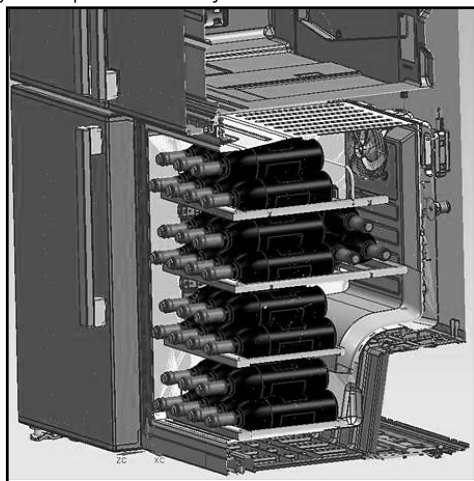

2- Temperaturas óptimas de servicio recomendadas para algunos vinos

Nuestro consejo: Si mezcla distintos tipos de vinos, elija un ajuste de 12° centígrados como en una bodega real. Para los vinos blancos, que se sirven entre 6 y 10 °, no olvide poner las botellas en la nevera 1/2 hora antes de servir, el frigorífico será capaz de mantener las botellas a la temperatura preferida. En cuanto a los tintos, se calentarán lentamente a temperatura ambiente antes de servirlos.

16 -17°C	Buenos vinos de Burdeos - Tinto
15 -16°C	Vuenos vinos de Borgoña- Tinto
14 -16°C	Grand crus (gran crecimiento) de vinos blancos secos
11 -12°C	Vinos tintos jóvenes ligeros y afrutados
10 -12°C	Vinos rosados de Provenza, vinos franceses
10 -12°C	Vinos blancos secos y vinos tintos del país
8 - 10°C	Vinos blancos del país
7 - 8°C	Cavas
6-°C	Vinos blancos dulces

Operación del producto

3- Consejos relacionados con el descorche de una botella antes de probarlo:

Vinos blancos	Unos 10 minutos antes de servir
Vinos tintos jóvenes	Unos 10 minutos antes de servir
Vinos tintos densos y maduros	Alrededor de 30 a 60 minutos antes de servir

4 - ¿Cuánto tiempo se puede conservar una botella abierta?

Las botellas sin terminar deben cerrarse adecuadamente y pueden conservarse en un lugar frío y seco durante los siguientes periodos:

	Vinos blancos	Vinos tintos
75% de la botella llena	de 3 a 5 días	de 4 a 7 días
50% de la botella llena	de 2 a 3 días	de 3 a 5 días
Menos del 50%	1 día	2 días

5.17 Uso de dispensador de agua interno y dispensador de agua en la puerta

(en algunos modelos)

Después de conectar el frigorífico a la fuente de agua o sustituir el filtro de agua, enjuague el sistema de agua. Use un recipiente robusto y mantenga el dispensador de agua durante 5 segundos, luego suéltelo durante 5 segundos. Repítalo hasta que el agua empiece a fluir. Una vez que el agua empiece a fluir, siga pulsando y soltando la paleta del dispensador (5 segundos sí, 5 segundos no) hasta alcanzar un total de 4 galones (15L) dispensados. Descargue el aire del filtro y el sistema de dispensación de agua, y prepare el filtro para usarlo. Puede que se necesite más enjuague en algunos hogares. Dado que el aire se limpia en el sistema, puede que el agua salga a chorros del dispensador.

Deje pasar 24 horas para que el frigorífico y el agua se enfríen. Dispense agua suficiente cada semana para mantener un suministro fresco.



Después de 5 minutos de dispensación continua, el dispensador dejará de dispensar agua para evitar inundaciones. Para seguir dispensando, pulse la paleta del dispensador de nuevo.

Dispensador de agua en la puerta (en algunos modelos)

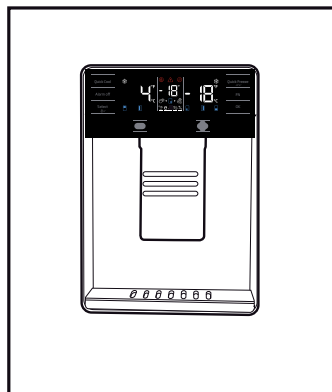

5.18 Dispensar agua

Ponga un recipiente debajo del grifo dispensador mientras pulsa la almohadilla del dispensador. Suelte la paleta para detener la dispensación.



Es normal que los primeros vasos de agua servidos por el dispensador estén calientes.



Si no se usa el dispensador de agua durante un periodo de tiempo prolongado, no consuma los primeros vasos de agua.

Operación del producto

Durante el uso inicial, deberá esperar aproximadamente 24 hasta que el agua se enfríe. Retire el vaso un poco tras tirar del accionador.

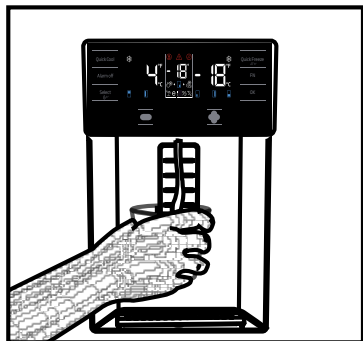

**Dispensador de agua incorporado
(en algunos modelos)**

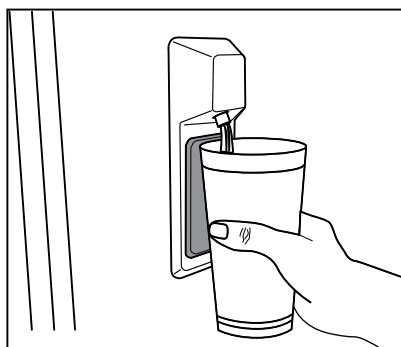

5.19 Utilización del dispensador de agua



Antes de usar el refrigerador después de sustituir el filtro de agua, el dispensador de agua puede soltar gotas de agua. Para evitar que el agua gotee o se filtre en el dispensador, por favor purgue el aire del sistema dispensando 5-6 galones (cerca de 20 litros) de agua a través del dispensador de agua antes del primer uso y cada vez que cambie el agua del filtro. Esto eliminará cualquier aire atrapado en el sistema y haga que deje de haber filtraciones en el dispensador de agua. Será necesario comprobar la posición del acoplador y la rectitud de la línea de agua en la parte posterior de la unidad si hay una obstrucción del flujo de agua.



Si el dispensador de agua filtra sólo unas pocas gotas de agua después de haber dispensado agua, esto es normal.

Operación del producto

5.20 Icematic

(en algunos modelos)

Para obtener hielo del icematic, rellene el depósito de agua en el compartimento frigorífico con agua hasta el nivel máximo.

Los cubitos de hielo en el cajón de hielo pueden pegarse unos con otros y convertirse en un bloque debido al calor y a la humedad del aire en aproximadamente 15 días. Esto es normal.

Si no puede separar el bloque, puede vaciar el contenedor de hielo y volver a hacer hielo.



Se recomienda cambiar el agua en el depósito de agua si ésta permanece en el depósito de agua durante más de 2 o 3 semanas.



Los ruidos extraños que puede escuchar provenientes del refrigerador en intervalos de 120 minutos son los sonidos de la formación y vertido del hielo. Esto es normal.



Si no desea crear hielo, pulse el icono Ice off (hielo apagado) para detener el icematic y ahorrar energía y prolongar la vida útil de su frigorífico.



Es normal que tras retirar el agua se produzca un ligero goteo del dispensador.

5.21 Icematic y contenedor de almacenamiento de hielo

(en algunos modelos)

Uso del Icematic

* Llene el Icematic con agua y colóquelo en su sitio. El hielo estará listo en unas dos horas. No extraiga el Icematic de su sitio para sacar hielo.

* Gire los mandos situados sobre él 90 grados en la dirección de las agujas del reloj.

Los cubitos de hielo de las celdas caerán al contenedor de almacenamiento de hielo situado debajo.

* Ahora puede retirar el contenedor de almacenamiento de hielo y servir los cubitos.

* Si lo desea, puede dejar los cubitos en el contenedor de almacenamiento de hielo.

Contenedor de almacenamiento de hielo

El contenedor de almacenamiento de hielo debe utilizarse únicamente para almacenar cubitos de hielo. No eche agua en el depósito, ya que podría romperse.

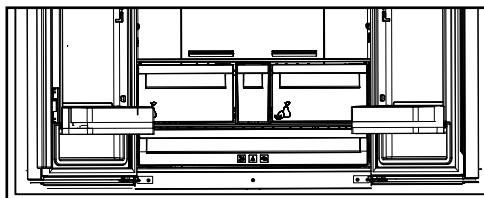

6 Limpieza y mantenimiento

Limpie el aparato con regularidad, esto prolongará su vida útil.



ADVERTENCIA: Desconecte la alimentación antes de limpiar el refrigerador.

- No utilice herramientas afiladas ni abrasivas, jabones, aparatos de limpieza de casa, detergentes, gas, gasolina, barniz ni sustancias similares para la limpieza.
- En el caso de productos que no sean sin escarcha, se pueden producir gotas de agua y una capa de hielo en la pared trasera del compartimento del frigorífico. No lo limpie, nunca aplique aceite o agentes similares en el mismo.
- Utilice solo paños de microfibra ligeramente humedecidos para limpiar la superficie exterior del producto. Las esponjas u otro tipo de paños de limpieza pueden rayar la superficie.
- Derrita una cucharada de carbonato en agua. Humedezca un trozo de tela en el agua y escurra. Limpie el dispositivo con el paño y seque a fondo.
- Tenga cuidado en mantener el agua lejos de la cubierta de la lámpara y otras partes eléctricas.
- Limpie la puerta con un paño húmedo. Retire todos los elementos en el interior para separar las puertas y estantes del mueble. Levante los estantes de la puerta hasta desprenderlos de su riel. Limpie y seque las estanterías, a continuación, colóquelas de nuevo en su lugar deslizándolas desde arriba.
- No use agua con cloro ni aparatos de limpieza en la superficie exterior y las piezas de revestidas de cromo del aparato. El cloro causará herrumbre en este tipo de superficies metálicas.

6.1. Prevención del mal olor

El aparato se fabrica libre de cualquier material oloroso. Sin embargo, mantener la comida en secciones inadecuadas y una limpieza inadecuada de las superficies internas puede causar mal olor. Para evitar esto, limpie el interior con agua carbonatada cada 15 días.

- Mantenga los alimentos en envases sellados. Los microorganismos pueden propagarse fuera de los alimentos no sellados y causar mal olor.
- No guarde alimentos caducados y en mal estado en el refrigerador.
- No utilice herramientas afiladas y abrasivas ni jabón, productos de limpieza domésticos, detergentes, gasolina, benceno, cera, etc., de lo contrario los sellos en las piezas de plástico se caerán y deformarán. Use agua tibia y un paño suave para limpiar y secar.

6.2. Protección de superficies de plástico

El aceite derramado en las superficies de plástico puede dañar la superficie y debe ser limpiado inmediatamente con agua tibia.

7. Solución de problemas

Revise esta lista antes de contactar con el servicio técnico. Si lo hace, le ahorrará tiempo y dinero. Esta lista incluye quejas frecuentes que no están relacionados con la mano de obra ni materiales defectuosos. Algunas funciones mencionadas en este documento pueden no ser aplicables a su aparato.

El refrigerador no está funcionando.

- El enchufe no está totalmente en la toma. >>> Basta conectarlo para asentarlo por completo en la toma.
- El fusible conectado a la toma de alimentación del aparato o el fusible principal está fundido. >>> Revise los fusibles.

Condensación en la pared lateral del compartimento de enfriamiento (MULTI ZONA, REFRIGERADOR, CONTROL y FLEXI ZONA).

- La puerta se abre con demasiada frecuencia >>> Tenga cuidado de no abrir la puerta del aparato con demasiada frecuencia.
- El medio ambiente es demasiado húmedo. >>> No instale el aparato en ambientes húmedos.
- Los alimentos que contienen líquidos se mantienen en sus envases sin sellar. >>> Mantenga los alimentos que contengan líquidos en los envases sellados.
- La puerta del aparato se deja abierta. >>> No mantenga la puerta del aparato abierta durante largos periodos.
- El termostato está ajustado a una temperatura demasiado baja. >>> Ajuste el termostato a la temperatura adecuada.

El compresor no está funcionando.

- En caso de fallo de alimentación repentino o tirando del enchufe de alimentación y poniéndolo de nuevo, la presión del gas en el sistema de refrigeración del aparato no será equilibrada, lo que desencadena la salvaguardia térmica del compresor. El aparato se reiniciará después de aproximadamente 6 minutos. Si el aparato no se reinicia después de este periodo, póngase en contacto con el servicio.
- La descongelación está activa. >>> Esto es normal para un aparato de descongelación completamente automático. La descongelación se realiza periódicamente.
- El aparato no está enchufado >>> Asegúrese de que el cable de alimentación esté enchufado.
- El ajuste de la temperatura es incorrecto. >>> Seleccione el ajuste de la temperatura adecuado.
- No hay energía eléctrica. >>> El aparato continuará funcionando con normalidad una vez que se restablezca la alimentación.

El ruido de funcionamiento del refrigerador aumenta mientras está en uso.

- El desempeño operativo del aparato puede variar en función de las variaciones de la temperatura ambiente. Esto es normal y no indica mal funcionamiento.

El refrigerador funciona demasiado a menudo o por demasiado tiempo.

La temperatura del congelador es muy baja, pero la temperatura del refrigerador es adecuada.

- La temperatura del compartimento congelador se establece a un grado muy bajo. >>> Ajuste la temperatura del compartimento del congelador a un grado más alto y vuelva a intentarlo.

La temperatura del refrigerador es muy baja, pero la temperatura del congelador es adecuada.

- La temperatura del compartimento congelador se establece a un grado muy bajo. >>> Ajuste la temperatura del compartimento del refrigerador a un grado más alto y vuelva a intentarlo.

Solución de problemas

Los alimentos guardados en los cajones del compartimento de refrigeración se congelan.

- La temperatura del compartimento congelador se establece a un grado muy bajo. >>> Ajuste la temperatura del compartimento del congelador a un grado más alto y vuelva a intentarlo.

La temperatura en el refrigerador o el congelador es demasiado alta.

- La temperatura del compartimento del congelador se establece a un grado muy bajo. >>> El ajuste de temperatura del compartimento del refrigerador influye en la temperatura del compartimento del congelador. Cambie la temperatura del compartimento del refrigerador o congelador y espere a que los compartimentos pertinentes alcancen el nivel de temperatura ajustado.
- Las puertas se abren frecuentemente o se mantienen abiertas durante largos períodos. >>> No abra las puertas con demasiada frecuencia.
- La puerta puede estar abierta. >>> Cierre la puerta por completo.
- El aparato puede haber sido conectado recientemente o un nuevo alimento fue colocado en su interior. >>> Esto es normal. El aparato tardará más en alcanzar la temperatura fijada fue enchufado recientemente o si un nuevo alimento se coloca en el interior.
- Grandes cantidades de alimentos calientes pueden haber sido colocados recientemente en el aparato. >>> No coloque alimentos calientes en el interior del aparato.

Ruido o agitación.

- El suelo no está nivelado o no es firme. >>> Si el aparato está temblando cuando se mueve lentamente, ajuste las patas para equilibrar el aparato. También asegúrese de que el suelo sea lo suficientemente resistente para soportar el aparato.
- Cualquier artículo colocado sobre el aparato pueden causar ruido. >>> Retire todos los objetos colocados sobre el aparato.

El aparato está haciendo ruido de flujo de líquido, rociado, etc.

- Los principios de funcionamiento del aparato implican flujos de líquido y gas. >>> Esto es normal y no indica mal funcionamiento.

Hay sonido del viento que sopla procedente del aparato.

- El aparato utiliza un ventilador para el proceso de enfriamiento. Esto es normal y no indica mal funcionamiento.

Hay condensación en las paredes internas del aparato.

- El clima caliente o húmedo aumentarán la formación de hielo y de condensación. Esto es normal y no indica mal funcionamiento.
- Las puertas se abren frecuentemente o se mantienen abiertas durante largos períodos. >>> No abra las puertas con demasiada frecuencia, si están abiertas, ciérrelas.
- La puerta puede estar abierta. >>> Cierre la puerta por completo.

Hay condensación en el exterior del aparato o entre las puertas.

- Puede ser por que el clima ambiental sea húmedo, esto es bastante normal en ambientes húmedos. >>> La condensación se disipará cuando se reduzca la humedad.

El interior huele mal.

- El aparato es limpiado regularmente. >>> Limpie el interior con regularidad utilizando una esponja, agua caliente y agua carbonatada.
- Ciertos envases y materiales de embalaje pueden causar olor. >>> Utilice envases y materiales de embalaje que sean exentos de olores.
- Los alimentos se colocan en envases no sellados. >>> Mantenga los alimentos en envases sellados. Los microorganismos pueden propagarse fuera de los alimentos no sellados y causar mal olor.
- Retire todos los alimentos caducados o en mal estado del aparato.

La puerta no se cierra.

Solución de problemas

- Los paquetes de alimentos pueden estar bloqueando la puerta. >>> Cambie de lugar los elementos que bloqueen las puertas.
- El aparato no está en posición vertical sobre la base. >>> Ajuste los soportes para equilibrar el aparato.
- El suelo no está nivelado o no es firme. >>> Asegúrese de que el suelo esté nivelado y sea lo suficientemente resistente para soportar el aparato.

La bandeja de las vegetales se ha atascado.

- Los alimentos pueden estar en contacto con la parte superior del cajón. >>> Reorganice los alimentos en el cajón.

Si la superficie del producto está caliente.

- Pueden observarse altas temperaturas entre las dos puertas, en los paneles laterales y en la parrilla trasera mientras el producto esté en funcionamiento. Se trata de algo normal y no requiere mantenimiento del servicio.



ADVERTENCIA: Si el problema persiste después de seguir las instrucciones de esta sección, póngase en contacto con su vendedor o un Servicio Autorizado. No trate de reparar el aparato.

EXENCIÓN DE RESPONSABILIDADES / ADVERTENCIA

Es posible que algunas fallas (simples) sean tratadas de manera adecuada por el usuario final sin que se plantee ningún problema de seguridad o uso no seguro, siempre y cuando se lleven a cabo dentro de los límites y de conformidad con las siguientes instrucciones (véase la sección "Autorreparación").

En consecuencia, siempre y cuando no se autorice lo contrario en la sección " Autorreparación" que se encuentra a continuación, las reparaciones deben ser dirigidas a los reparadores profesionales registrados para evitar problemas de seguridad. Se considera un reparador profesional registrado el que ha tenido acceso a las instrucciones y a la lista de piezas de repuesto de este producto por parte del fabricante de acuerdo con los métodos descritos en los actos legislativos en virtud de la Directiva 2009/125/CE.

No obstante, según las condiciones de la garantía, sólo el agente de servicio (por ejemplo, los reparadores profesionales autorizados) al que puede llamar utilizando el número de teléfono que figura en el manual de usuario/tarjeta de garantía o bien a través de su distribuidor autorizado puede prestar servicio. Por consiguiente, por favor, tenga en cuenta que las reparaciones realizadas por reparadores profesionales (no autorizados por Beko) anularán la garantía.

Autorreparación

El usuario final puede realizar la reparación por su cuenta con respecto a las siguientes piezas de repuesto: manijas de puertas, bisagras de puertas, bandejas, cestas y juntas de puertas (una lista actualizada también estará disponible en support.beko.com a partir del 1 de Marzo de 2021).

Por otra parte, con el fin de garantizar la seguridad del producto y prevenir el riesgo de lesiones graves, la autorreparación citada se llevará a cabo siguiendo las instrucciones del manual de usuario para la autorreparación o las que están disponibles en support.beko.com. Para su seguridad, desenchufe el producto antes de intentar cualquier autorreparación.

La reparación y los intentos de reparación por parte de los usuarios finales de piezas no incluidas en dicha lista y/o no seguir las instrucciones contenidas en los manuales de usuario para la autorreparación o que están disponibles en support.beko.com, podrían causar problemas de seguridad no atribuibles a Beko, y anularían la garantía del producto.

Por ello, es muy recomendable que los usuarios finales se abstengan de intentar realizar las reparaciones que estén fuera de la lista de piezas de repuesto mencionada, comunicándose en tales casos con los reparadores profesionales autorizados o con los reparadores profesionales registrados. Al contrario, dichos intentos por parte de los usuarios finales pueden provocar problemas de seguridad y dañar el producto y, en consecuencia, provocar incendios, inundaciones, electrocución y lesiones personales graves.

Con carácter ejemplar, pero no limitado a ello, las siguientes reparaciones deben dirigirse a los autorizados reparadores profesionales o reparadores profesionales registrados: compresor, circuito de refrigeración, placa principal, tablero del inversor, tablero de la pantalla, etc.

En caso de que los usuarios finales no cumplan con lo anterior, el fabricante/vendedor no podrá ser considerado responsable.

La disponibilidad de piezas de repuesto del refrigerador que ha adquirido es de 10 años.

Durante este período, las piezas de repuesto originales estarán disponibles para el funcionamiento apropiado del refrigerador.

La duración mínima de la garantía del refrigerador que ha comprado es de 24 meses.

Este producto está equipado con una fuente de iluminación de la clase energética "G".

La fuente de iluminación de este producto sólo debe ser sustituida por reparadores profesionales.

beko

Lednice

Návod k použití

Chladnička

Používateľská príručka

Koelkast

Gebruikershandleiding

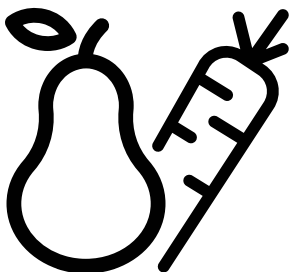

GN1406231XBN



CZ/SK/NL

58 4402 0000/A0-3/7-CZ-SK-NL



RECYKLOVANÝ A
RECYKLOVATELNÝ PAPIR

Vážení zákazníci,

Rádi bychom Vám poskytli možnost k dosažení optimální účinnosti našeho výrobku, který byl vyroben v moderních zařízeních s důkladnou kontrolou kvality.

Za tímto účelem si před použitím výrobku prosím pozorně přečtěte celou příručku a uschovejte si ji jako referenční zdroj. Jestliže výrobek předáte jiné osobě, poskytněte tento návod spolu s výrobkem.

Uživatelská příručka zajistí rychlé a bezpečné používání výrobku.





- Před instalací a použitím výrobku si prosím přečtěte uživatelskou příručku.
- Vždy dodržujte platné bezpečnostní předpisy.
- Mějte uživatelskou příručku v dosahu pro budoucí použití.
- Přečtěte si prosím všechny další dokumenty dodané s výrobkem.

Nezapomínejte, že tato Uživatelská příručka se může vztahovat na více modelů výrobků. Příručka jasně ukáže všechny variace různých modelů.

Symbols a poznámky

V uživatelské příručce jsou používány následující symboly:









	Důležité informace a užitečné tipy.
	Nebezpečí života a majetku.
	Riziko zranění elektrickým proudem.
	Obal tohoto výrobku je vyroben z recyklovatelných materiálů, v souladu s Národní legislativou pro životní prostředí.

 INFORMATION	
 SUPPLIER'S NAME:  MODEL IDENTIFIER:  (*)	.Informace o modelu uložené v databázi výrobků se dají získat zadáním následující webové stránky a vyhledáním identifikátoru vašeho modelu (*), který je uveden na energetickém štítku. https://eprel.ec.europa.eu/



RECYKLOVANÝ A
RECYKLOVATELNÝ PAPIR

Obsah

1- Bezpečnostní pokyny	3	4 Příprava	13
 1.1 - Běžný účel použití	3	5 Používání výrobku	14
 1.2 - Bezpečnost dětí, zranitelných osob a domácích mazlíčků	3	5.1. Indikační panel	14
 1.3 - Elektrická bezpečnost	3	5.2. Indikační panel	18
 1.4 - Bezpečnost při přepravě	4	5.3. Zmrazování čerstvých potravin	21
 1.5 - Bezpečnost při instalaci	4	5.4. Doporučení pro skladování zmrazených potravin	21
 1.6- Provozní bezpečnost	5	5.5. Podrobnosti o mrazničce	22
 1.7- Bezpečnost při údržbě a čištění	6	5.6. Umístění jídla	22
 1.8- HomeWhiz.	6	5.7. Upozornění na otevřené dveře	22
 1.9- Osvětlení	6	5.8. Vnitřní osvětlení	22
2 Chladnička	7	5.9. Crisper s řízenou vlhkostí	22
2 Chladnička	8	(vždy čerstvé potraviny)	22
3 Instalace	9	5.10. Táček na vejce	22
3.1. Správné místo pro instalaci	9	5.11 Pohyblivá střední část	22
3.2. Připojení plastových klínů.	9	5.12 Prostor pro uskladnění v chladu	23
3.3. *Nastavení stojanů	10	5.13. Modré světlo/HarvestFresh	23
3.4. Připojení napájení	11	5.15 Oddíl na víno	24
4 Příprava	12	5.16 Použití vnitřního dávkovače vody a dávkovače vody u dveří	25
4.1. Co udělat pro úsporu energie.	12	5.17 Vypouštění vody	25
4.2 Doporučení pro oddělení s čerstvými potravinami	12	5.18 Pro použití dávkovače vody	26
4.3 První použití	13	5.19 Přístroj na led	26
6. Údržba a čištění	28	7. Řešení problémů	29
6.1 Prevence před zápachem	28		
6.2 Ochrana plastových povrchů	28		

1- Bezpečnostní pokyny

- Tato část obsahuje bezpečnostní pokyny, které vám pomohou chránit se před riziky zranění osob nebo poškození majetku.
- Naše společnost neodpovídá za škody, které mohou vzniknout v případě nedodržení těchto pokynů.

 Postupy instalace a opravy musí být vždy provedeny výrobcem autorizovaným servisem nebo kvalifikovanou osobou specifikovanou dovozcem.

 Používejte pouze originální díly a příslušenství.

 Neopravujte ani nevyměňujte žádné části Produktu, pokud to není výslovně uvedeno v uživatelské příručce.

 Na výrobku neprovádějte žádné technické úpravy.

1.1 - Běžný účel použití

- Tento výrobek není vhodný pro komerční použití a nesmí se používat k jinému účelu, než je určen.

Tento výrobek je navržen pro použití v domech a interiérech.

Například:

- Osobní kuchyně v obchodech, kancelářích a jiných pracovních prostředích,
- Farmové domy;
- Oblasti využívané zákazníky v hotelech, motelech a jiných typech ubytování,
- Hotely typu Bed & breakfast, penziony,
- Stravovací a podobná zařízení neobchodního typu.

Tento výrobek by neměl být používán venku se stanem nebo bez stanu nad ním, jako jsou lodě, balkony nebo terasy. Nevystavujte výrobek dešti, sněhu, slunci nebo větru.

Riziko požáru!

1.2 - Bezpečnost dětí, zranitelných osob a domácích mazlíčků

- Tento produkt mohou používat děti ve věku nad 8 let a osoby s omezenými fyzickými, smyslovými nebo mentálními schopnostmi nebo osoby, které nemají zkušenosti a znalosti, za předpokladu, že jsou pod dohledem nebo byly školeny o bezpečném používání výrobku a o rizicích, které z něj vyplývají.
- Děti ve věku od 3 do 8 let smí vkládat a vykládat chlazené produkty.
- Elektrické spotřebiče jsou nebezpečné pro děti a domácí zvířata. Děti a domácí zvířata se nesmí s výrobkem hrát, šplhat se na ně nebo vlézt do nich.
- Děti nesmí provádět čištění a údržbu, pokud nejsou pod dozorem.
- Obalové materiály uchovávejte mimo dosah dětí. Riziko poranění a udušení!
- Před likvidací starého nebo zastaralého produktu:

1. Odpojte produkt z elektrické sítě uchopením za zástrčku.
2. Odřízněte napájecí kabel a vyjměte ho ze spotřebiče spolu se zástrčkou
3. Neodstraňujte police ani zásuvky, aby pro děti bylo těžší vstoupit do produktu.
4. Odstraňte dveře.
5. Výrobek skladujte tak, aby se nemohl převrátit.
6. Nedovolte dětem hrát si se starým spotřebičem.
 - Z důvodu likvidace nikdy nevyhazujte výrobek do ohně. Je přítomno riziko výbuchu!
 - Pokud je na dveřích zámku zámek, klíč uchovávejte mimo dosah dětí.

1.3 - Elektrická bezpečnost

- Během instalace, údržby, čištění, opravy a přemísťování musí být výrobek odpojen z elektrické sítě.
- Pokud je napájecí kabel poškozen, musí být vyměněn kvalifikovanou osobou určenou

Bezpečnostní pokyny a životní prostředí

nebo dovozcem, aby se předešlo případným nebezpečím.

- Napájecí kabel nemačkejte pod nebo za produkt. Nepokládejte těžké předměty na napájecí kabel. Napájecí kabel se nesmí nadměrně ohýbat, stisknout ani se nesmí dostat do kontaktu s žádným zdrojem tepla.
- Na provoz výrobku nepoužívejte prodlužovací kabely, rozdvojkы a adaptéry.
- Přenosné rozdvojkы a přenosné zdroje energie se mohou přehřát a způsobit požár. Proto za produktem ani v jeho blízkosti neponechávejte žádné rozdvojkы.
- Zástrčka musí být snadno přístupná. Pokud to není možné, musí elektrická instalace, ke které je produkt připojen, obsahovat zařízení (například pojistku, vypínač, jistič atd.), které je v souladu s elektrickými předpisy a odpojuje všechny póly od sítě.
- Nedotýkejte se napájecího kabelu mokřými rukama.
- Vytáhněte zástrčku ze zásuvky uchopením za zástrčku, ne za elektrický kabel.

1.4 - Bezpečnost při přepravě

- Produkt je těžký; sám ho nepřemísťujte.
- Při přemísťování produkt nedržte za jeho dveře.
- Během přepravy dávejte pozor, abyste nepoškodili chladicí systém nebo potrubí. Pokud je potrubí poškozeno, výrobek nepoužívejte a kontaktujte autorizovaného servisního zástupce.

1.5 - Bezpečnost při instalaci

- Pro instalaci produktu se obraťte na autorizovaného servisního zástupce. Aby byl produkt připraven k použití, přečtěte si informace uvedené v uživatelské příručce, abyste se ujistili, že jsou vhodné elektrické a vodní instalace. Pokud nejsou, zavolejte kvalifikovaného elektrikáře a instalatéra, aby učinil nezbytná opatření. V opačném případě hrozí riziko úrazu elektrickým proudem, požáru, problémů s výrobkem nebo zranění!
- Před instalací zkontrolujte, zda produkt nemá nějaké poškození. Pokud je výrobek poškozen, nainstalujte ho.
- Produkt umístěte na čistý, rovný a pevný povrch a vyrovnejte ho prostřednictvím nastavitelných

nožiček. V opačném případě se produkt může převrátit a způsobit zranění.

- Místo instalace musí být suché a dobře větrané. Pod výrobek nepokládejte koberce nebo podobné pokrývky. Nedostatečné větrání způsobuje riziko požáru!
- Větrací otvory nezakrývejte ani neblokujte. V opačném případě se zvýší spotřeba energie a váš produkt se může poškodit.
- Výrobek nesmí být připojen k napájecím systémem, jako jsou solární zdroje. V opačném případě se může produkt poškodit v důsledku náhlých změn napětí!
- Čím více chladiva chladnička obsahuje, tím větší musí být místo instalace. Pokud je místo instalace příliš malé, v případě úniku chladiva v chladicím systému se nahromadí hořlavá směs chladiva a vzduchu. Požadovaný prostor na každých 8 g chladiva je minimálně 1 m³. Množství chladiva ve vašem produktu je uvedeno na typovém štítku.
- Výrobek se nesmí instalovat na místa vystavená přímému slunečnímu záření a musí se udržovat mimo zdroje tepla, jako jsou varné desky, radiátory atd.

Pokud je nezbytné nainstalovat výrobek v blízkosti zdroje tepla, musí se mezi nimi použít vhodná izolační deska a musí se dodržet minimální vzdálenost od zdroje tepla:

- Ve vzdálenosti nejméně 30 cm od zdrojů tepla, jako jsou varné desky, trouby, topné jednotky a kamna,

- Ve vzdálenosti nejméně 5 cm od elektrických pecí.

- Třída ochrany vašeho produktu je typ I. Zapojte výrobek do uzemněné zásuvky, která vyhovuje hodnotám napětí, proudu a frekvence uvedeným na typovém štítku produktu. Zásuvka musí být vybavena 10A -16 A jističem. Naše společnost neodpovídá za žádné škody, které vzniknou při používání produktu bez uzemnění a elektrického připojení v souladu s místními a národními předpisy.
- Během instalace nesmí být produkt zapojen. V opačném případě hrozí nebezpečí úrazu elektrickým proudem a zranění!
- Nezapojujte výrobek do uvolněných, vytažených, rozbitých, špinavých, mastných

Bezpečnostní pokyny a životní prostředí

nebo nesourodých nádob, z důvodu rizika kontaktu s vodou.

- Napájecí kabel a hadice (pokud jsou) produktu směřujte tak, aby nezpůsobovaly riziko zakopnutí.
- Vystavení částí pod napětím nebo napájecího kabelu vlhkosti může způsobit zkrat. Proto výrobek neinstalujte na místa, jako jsou garáže nebo prádelny, kde je vysoká vlhkost nebo může stříkat voda. Pokud se stane chladnička mokrou od vody, odpojte ji a zavolejte autorizovaného servisního zástupce.
- Nikdy nepřipojujte chladničku k zařízením na úsporu energie. Takové systémy jsou pro váš produkt škodlivé.

1.6- Provozní bezpečnost

- Na výrobek nikdy nepoužívejte chemická rozpouštědla. Je přítomno riziko výbuchu!
- Pokud výrobek nefunguje správně, odpojte jej a neprovozujte ho, dokud ho neopraví autorizovaný servisní zástupce. Nebezpečí úrazu elektrickým proudem!
- Na výrobek ani do jeho blízkosti neumísťujte zdroje ohně (zapálené svíčky, cigarety atd.).
- Na výrobek nelezte. Riziko pádu a zranění!
- Nepoškozte potrubí chladicího systému ostrými nebo pronikajícími předměty. Chladivo, které by mohlo vyjít při propíchnutí trubek s chladivem, prodloužení potrubí nebo povrchových vrstev, způsobuje podráždění kůže a poranění očí.
- Pokud to výrobce nedoporučuje, uvnitř chladničky/mrazničky neumísťujte ani nepoužívejte elektrická zařízení.
- Dávejte pozor, abyste si neskřípli ruce nebo jiné části těla do pohyblivých částí uvnitř chladničky. Dávejte pozor, abyste si mezi dveře a chladničku nestiskli prsty. Při otevírání a zavírání dveří buďte opatrní, zvláště pokud jsou kolem dětí.
- Nikdy nejzte zmrzlinu, kostky ledu ani mražené jídlo ihned po jejich vyjmutí z mrazničky. Riziko omrzliny!
- Pokud máte mokré ruce, nedotýkejte se vnitřních stěn nebo kovových částí mrazničky ani potravin v nich uložených. Riziko omrzliny!
- Do mrazicího prostoru neumísťujte plechovky ani láhve, které obsahují sycené nápoje nebo zmrazitelné tekutiny. Plechovky a láhve mohou prasknout. Hrozí riziko zranění a věcných škod!
- Neumísťujte ani nepoužívejte hořlavé spreje, hořlavé materiály, suchý led, chemické látky nebo podobné materiály citlivé na teplo v blízkosti chladničky. Hrozí nebezpečí požáru a výbuchu!
- Ve výrobku neskladujte výbušné materiály, které obsahují hořlavé materiály, jako například aerosolové plechovky.
- Na produkt nepokládejte nádoby naplněné tektutinou. Stříkající voda na elektrické části může způsobit úraz elektrickým proudem nebo riziko požáru.
- Tento produkt není určen pro skladování léků, krevní plazmy, laboratorních přípravků nebo podobných léčivých látek a výrobků, na které se vztahuje směrnice o zdravotnických výrobcích.
- Použití výrobku proti zamýšlenému účelu může způsobit poškození nebo znehodnocení výrobků uložených v něm.
- Pokud je vaše chladnička vybavena modrým světlem, nedívejte se na toto světlo pomocí optických nástrojů. Nedívejte se přímo do UV LED lampy. Ultrafialové světlo může způsobit namáhání očí.
- Produkt nepřetěžujte. Předměty v chladničce mohou při otevření dveří spadnout a způsobit zranění nebo poškození. Podobné problémy se mohou vyskytnout, pokud se na výrobek umístí jakýkoli předmět.
- Abyste předešli zraněním, ujistěte se, že jste vyčistili všechny led a vodu, která mohla spadnout nebo vystříknout na podlahu.
- Polohu regálů / držáků lahví na dveřích chladničky vyměňujte pouze tehdy, když jsou prázdné. Hrozí nebezpečí poranění!
- Na výrobek nepokládejte předměty, které by mohly spadnout/převrátit se. Takové předměty mohou při otevření dveří spadnout a způsobit zranění nebo materiální škody.
- Skleněné povrchy nebijte a nevystavujte je nadměrným silám. Rozbité sklo může způsobit zranění nebo materiální škody.
- Chladicí systém vašeho produktu obsahuje chladivo R600a: Typ chladiva použitého ve výrobku je uveden na typovém štítku. Toto chladivo je hořlavé. Proto během používání

Bezpečnostní pokyny a životní prostředí

výrobku dávejte pozor, abyste nepoškodili chladicí systém nebo potrubí. Pokud je potrubí poškozeno:

- Nedotýkejte se produktu ani napájecího kabelu,
 - Držte mimo dosah potenciálních zdrojů ohně, které mohou způsobit vzplanutí produktu.
 - Větrejte místo, kde se výrobek nachází.
- Nepoužívejte ventilátory.
- Zavolejte autorizovaného servisního zástupce.

- Pokud je výrobek poškozen a vidíte únik chladiva, držte jej dále od chladiva. Chladivo může v případě kontaktu s pokožkou způsobit omrzliny.

Pro výrobky se zařízením na dávkování vody / ledu

- Používejte pouze pitnou vodu. Neplňte nádržku na vodu žádnými tekutinami - například ovocnou šťávou, mlékem, sycenými nápoji nebo alkoholickými nápoji -, které nejsou vhodné pro použití v dávkovači vody.
- Riziko poškození zdraví a bezpečnosti!
- Nedovolte dětem hrát si s dávkovačem vody nebo strojem na led (Icematic), abyste předešli nehodám nebo zraněním.
- Nevkládejte prsty ani jiné předměty do otvoru na výdej vody, do kanálu na vodu ani do nádoby na led. Hrozí riziko zranění nebo věcných škod!

1.7- Bezpečnost při údržbě a čištění

- Pokud potřebujete produkt přemístit z důvodu čištění, netahejte za kliku dveří. Rukojeť se může zlomit a způsobit zranění, pokud na ni vyvinete nadměrnou sílu.
- K čištění ani dovnitř výrobku nestříkejte ani nelijte vodu. Hrozí nebezpečí požáru a úrazu elektrickým proudem!
- K čištění produktu nepoužívejte ostré ani drsné nástroje. Nepoužívejte čisticí prostředky pro domácnost, saponáty, plyn, benzín, ředidlo, alkohol, lak atd.

- Uvnitř produktu použijte pouze přípravky na čištění a údržbu, které nejsou škodlivé pro potraviny.
- K čištění nebo rozmrazování produktu nikdy nepoužívejte páru nebo napařovací čisticí prostředky. Pára se dostane do kontaktu s živými částmi v chladničce, což může způsobit zkrat nebo úraz elektrickým proudem!
- Zajistěte, aby do elektronických obvodů nebo osvětlovacích prvků produktu nevnikla voda.
- Z kolíků zástrčky otřete cizí materiály nebo prach čistým a suchým hadříkem. K čištění zástrčky nepoužívejte navlhčený hadřík. Hrozí nebezpečí požáru a úrazu elektrickým proudem!

1.8- HomeWhiz

- Když provozujete svůj výrobek pomocí aplikace HomeWhiz, musíte dodržovat bezpečnostní upozornění, i když nejste v blízkosti produktu. Řiďte se také upozorněními v aplikaci.

1.9- Osvětlení

- V případě potřeby výměny LED / žárovky použité na osvětlení zavolejte autorizovaný servis.

2 Chladnička

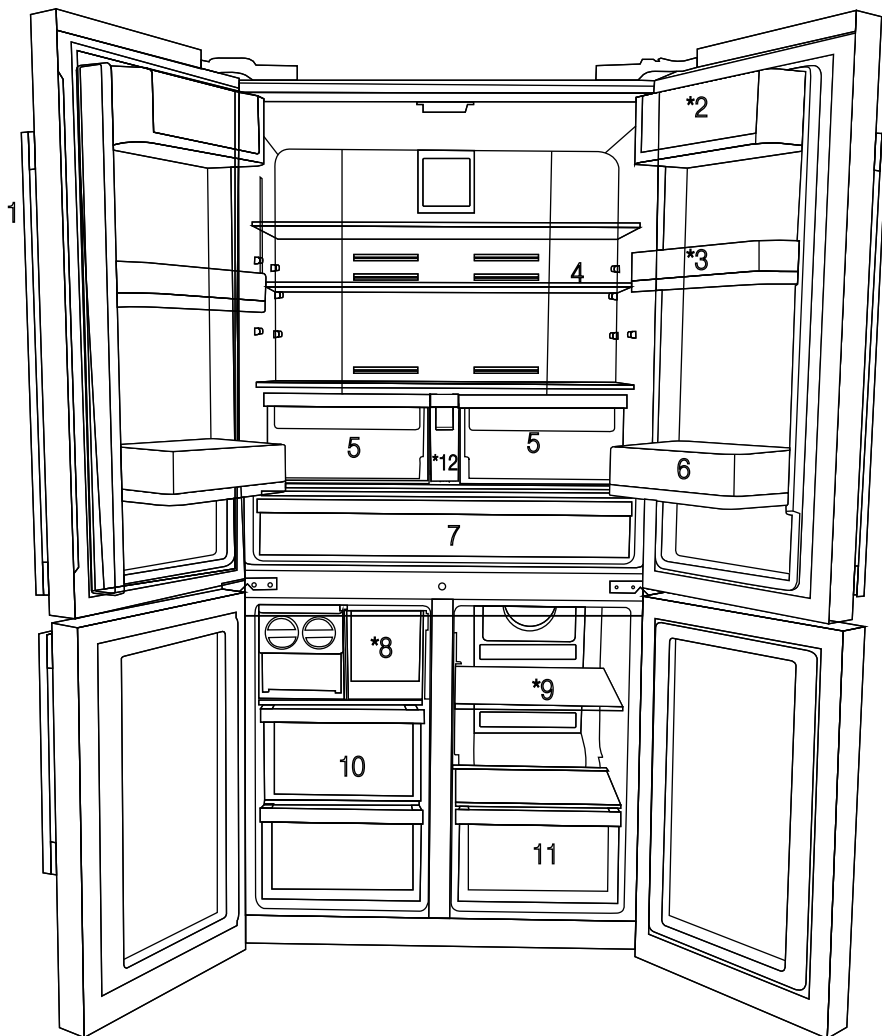

- 1- Panel ovládání a ukazatelů
 - 2- Oddíl na máslo a sýr
 - 3- 70 mm pohyblivé policičky ve dveřích
 - 4- Skleněné police prostoru chladničky
 - 5- Oddíl pro ovoce a zeleninu
 - 6- Polička ve dveřích
 - 7- Prostor chlazení
 - 8- Zásuvka na led
 - 9- Multizónový oddíl se skleněnou policí
 - 10- Zásuvky prostoru mrazničky
 - 11- Zásuvka multizónového oddílu
 - 12- Nádrž na vodu
- * VOLITELNÉ



*Volitelné: Údaje v této uživatelské příručce jsou schematické a nemusí přesně odpovídat vašemu výrobku. Pokud váš výrobek neobsahuje příslušné části, tyto informace se vztahují na ostatní modely.

2 Chladnička

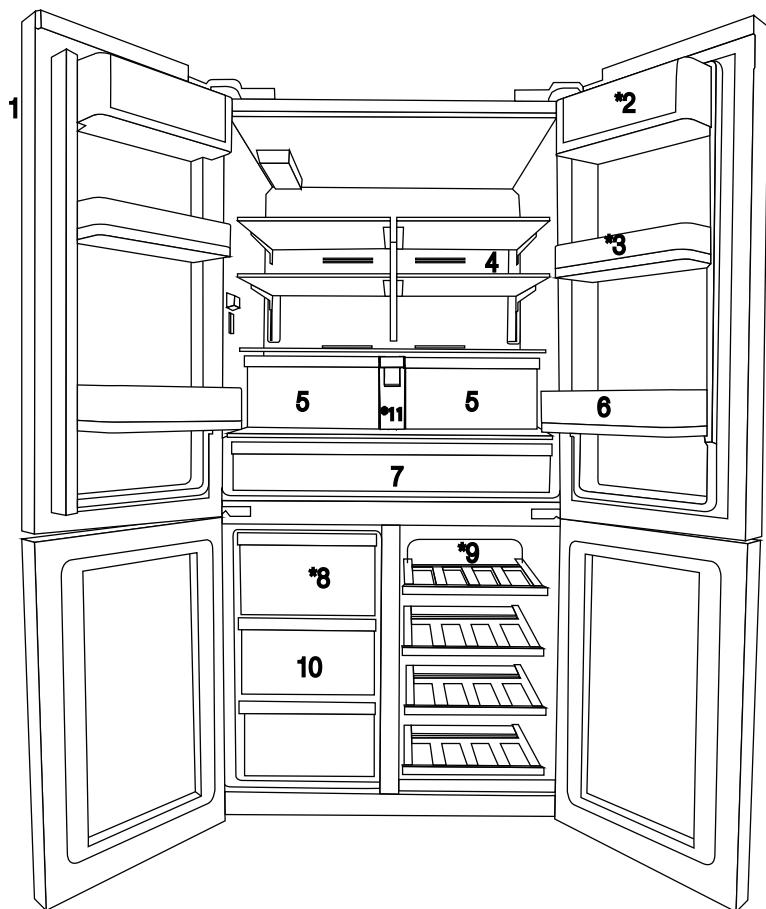

- 1- Panel ovládání a ukazatelů
 - 2- Oddíl na máslo a sýr
 - 3- 70 mm pohyblivé policičky ve dveřích
 - 4- Skleněné police prostoru chladničky
 - 5- Oddíl pro ovoce a zeleninu
 - 6- Polička ve dveřích
 - 7- Prostor chlazení
 - 8- Zásuvka na led
 - 9- Multizónový oddíl se skleněnou policí
 - 10- Zásuvky prostoru mrazničky
 - 11- Nádřž na vodu
- * VOLITELNÉ



*Volitelné: Údaje v této uživatelské příručce jsou schematické a nemusí přesně odpovídat vašemu výrobku. Pokud váš výrobek neobsahuje příslušné části, tyto informace se vztahují na ostatní modely.

3 Instalace

3.1. Správné místo pro instalaci

Pro instalaci výrobku se obraťte na autorizovaný servis. Pro přípravu produktu pro instalaci vyhledejte informace v uživatelské příručce a ujistěte se, že jsou k dispozici požadované elektrické a vodovodní nástroje. Pokud ne, pro uspořádání těchto nástrojů podle potřeby se obraťte na elektrikáře a vodoinstalatěři.



UPOZORNĚNÍ: Výrobce nenese žádnou odpovědnost za škodu způsobenou prací vykonanou neoprávněnými osobami.



UPOZORNĚNÍ: V průběhu instalace musí být napájecí kabel tohoto výrobku odpojen. Pokud tak neučiníte, může to mít za následek smrt nebo vážné zranění!



UPOZORNĚNÍ: Pokud je rozpětí dveří příliš úzké pro přenesení výrobku, odmontujte dveře a otočte produkt na bok, pokud to nefunguje, obraťte se na autorizovaný servis.

- Pro zabránění vibracím umístěte výrobek na rovný povrch.
- Umístěte výrobek alespoň 30 cm od radiátorů, kamen a podobných tepelných zdrojů a alespoň 5 cm od elektrických trub.
- Nevystavujte výrobek přímému slunečnímu záření nebo jej neponechávejte ve vlhkém prostředí.
- Aby Váš výrobek účinně fungoval, vyžaduje dostatečný oběh vzduchu. Pokud bude výrobek umístěn ve výklenku, nezapomeňte mezi výrobkem a stropem, zadní stěnou a bočními stěnami ponechat volný prostor nejméně 5 cm.
- Pokud bude výrobek umístěn ve výklenku, nezapomeňte mezi výrobkem a stropem, zadní stěnou a bočními stěnami ponechat volný prostor nejméně 5 cm. Zkontrolujte, zda je na svém místě součástka zajišťující ochranný odstup od zdi (pokud je dodána s výrobkem). Pokud součástka není k dispozici, nebo pokud se ztratila nebo upadla, umístěte výrobek tak, aby mezi zadní stěnou výrobků a stěnou místnosti zůstal volný prostor nejméně 5 cm. Volný prostor vzadu je důležitý pro účinný provoz výrobku.

- Neinstalujte výrobek v prostředí s teplotami pod -5°C .

3.2. Připojení plastových klínů

Použijte plastové klíny dodané s produktem pro zajištění dostatečného prostoru pro cirkulaci vzduchu mezi výrobkem a stěnou.

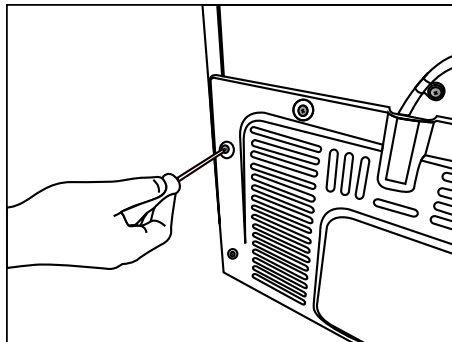

1. Chcete-li připojit klíny, odstraňte šrouby na výrobku a použijte šrouby dodané s klíny.

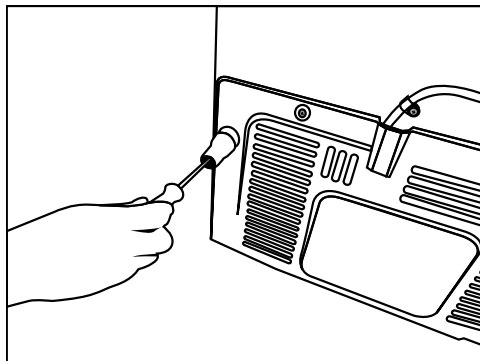

2. Připevněte 2 plastové klíny na kryt větrání jako jsou zobrazeny na obrázku.

Instalace

3.3. *Nastavení stojanů

Jestliže výrobek není v rovnovážné poloze, nastavte přední nastavitelné stojany jejich otáčením směrem doprava nebo doleva.

* Pokud váš výrobek neobsahuje přihrádku na víno nebo skleněné dveře, váš výrobek nemá nastavitelné stojany, výrobek má pevné stojany.

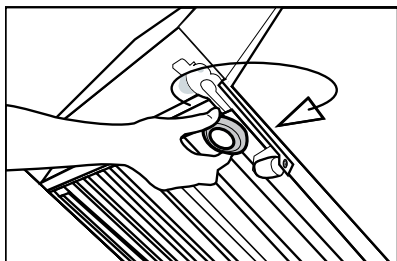
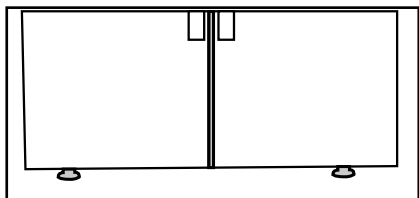

Pro nastavení dveří ve svislém směru,
Uvolnit upevňovací matici ve spodní části
Šroubujte seřizovací matici (CW/CCW), v závislosti
na poloze dveří
Utáhněte upevňovací matici pro konečnou polohu

Pro nastavení dveří ve vodorovném směru,
Povolte upevňovací šroub v horní části
Šroubujte nastavovací šroub (CW/CCW), v
závislosti na poloze dveří
Utáhněte upevňovací šroub v horní části pro
konečnou polohu

- Horní skupina závěsů je upevněna pomocí 3 šroubů.
- Kryt závěsu se upevňuje po instalaci zásuvek.
- Kryt závěsu se poté upevní dvěma šrouby.

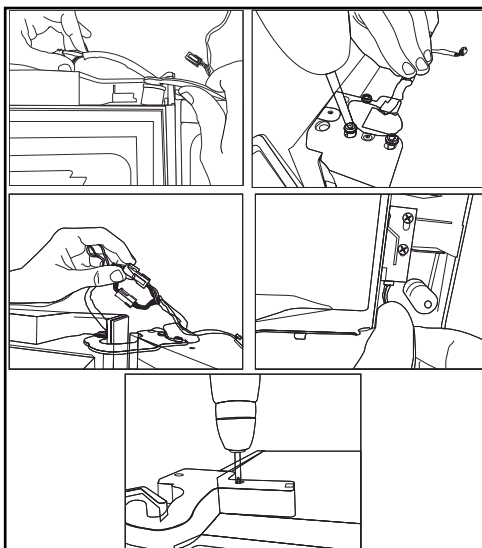

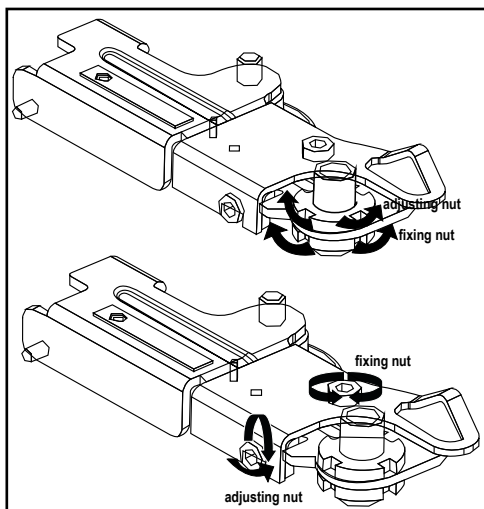

3.4. Připojení napájení



UPOZORNĚNÍ: Pro napájení nepoužívejte rozšířené nebo sdružené zásuvky.



UPOZORNĚNÍ: Poškozený napájecí kabel musí být vyměněn autorizovaným servisem.



Při umístění dvou chladniček v přilehlé pozici, mezi dvěma jednotkami nechte vzdálenost nejméně 4 cm.

- Naše společnost nenesे odpovědnost za případné škody vzniklé v důsledku použití bez uzemnění a připojení napájení v nesouladu s vnitrostátními předpisy.
- Zásuvka napájecího kabelu musí být snadno přístupná i po instalaci.
- Mezi zásuvkou a chladničkou nepoužívejte rozdvojku nebo prodlužovací kabel.

4 Příprava

4.1. Co udělat pro úsporu energie



Připojení výrobku k elektronickým systémem pro úsporu energie je škodlivé, protože může dojít k poškození výrobku.

- Pro volně stojící zařízení; "tento chladicí spotřebič není určen k použití jako zabudovaný spotřebič".
- Nenechávejte dvířka chladničky otevřená delší dobu.
- Nevkládejte do chladničky horké potraviny nebo nápoje.
- Chladničku nepřepíňujte velkým množstvím potravin. Chladicí objem se sníží, pokud něco brání cirkulaci vzduchu v chladničce.
- Neumísťujte ledničku na místa s přímým slunečním zářením. Chladničku instalujte nejméně 30 cm od zdrojů tepla, jako jsou varné desky, trouby, ústřední topení a sporáky a nejméně 5 cm od elektrických trub.
- Dbejte na to, abyste potraviny skladovali v uzavřených nádobách.
- Abyste mohli v mrazicím oddílu své chladničky uchovávat maximum potravin, je třeba odstranit horní zásuvku a umístit ji na skleněnou polici. Spotřeba energie udávaná pro vaši chladničku byla určena po vyjmutí přístroje na led a horních zásuvek tak, aby byla možná maximální náplň. Důrazně doporučujeme při nakládání používat spodní zásuvky mrazničky a multizónový oddíl.

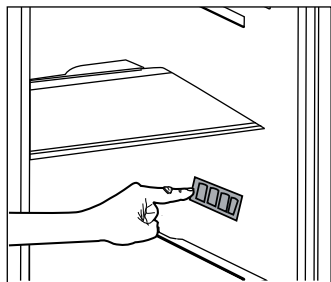

- Protože horký a vlhký vzduch se nedostane přímo do vašeho výrobku, když nejsou dvířka otevřena, spotřebič se optimalizuje ve stávajících podmínkách tak, aby nadějně chránil jídlo umístěné uvnitř. Funkce a součásti, jako jsou kompresor, ventilátor, rozmrazovač, osvětlení, displej aj., budou fungovat tak, aby za těchto podmínek spotřebovali minimální množství energie.
- Ukládáním potravin před ventilátory v mrazničce a multizónovém oddílu v nemělo docházet k blokování proudění vzduchu. Potraviny by měly být umísťovány tak, aby byl ponechán prostor alespoň 5 cm před ochranou mřížkou ventilátoru.
- Rozmrazováním zmražených potravin v oddílu chladničky šetří energii a uchovává kvalitu potravin.



Teplota prostředí v místnosti, kde instalujete chladničku, by měla být nejméně 10°C / 50°F. Používání chladničky za chladnějších podmínek se nedoporučuje vzhledem k její účinnosti.



Vnitřek chladničky je třeba důkladně vyčistit.



Pokud vedle sebe instalujete dvě chladničky, měl by mezi nimi být rozstup nejméně 4 cm.

4.2 Doporučení pro oddělení s čerstvými potravinami

- Nedovolte, aby se potraviny dotýkaly tepelného snímače v oddělení na čerstvé potraviny. Aby si tento prostor uchoval svoji ideální teplotu, snímač nesmí být zakrytý potravinami.
- Do produktu nevkládejte horká jídla nebo nápoje.

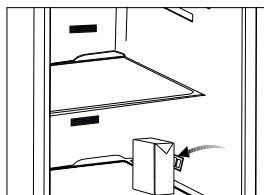
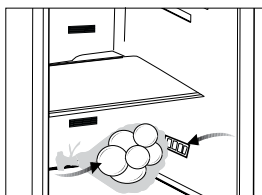

4.3 První použití

Před prvním použitím produktu se ujistěte, že jste provedli všechny kroky přípravy podle pokynů uvedených v kapitolách „Důležité pokyny týkající se bezpečnosti a prostředí“ a „Instalace“.

- Vyčistěte vnitřek chladničky podle kapitoly „Údržba a čištění“. Než chladničku spustíte, ujistěte se, že je její vnitřek suchý.
- Zapojte chladničku do uzemněné zásuvky. Pokud se dvířka chladničky otevřou, rozsvítí se vnitřní osvětlení.
- Nechte chladničku spuštěnou po dobu 6 hodin, aniž byste do ní vkládali potraviny, a pokud to nebude nezbytně nutné, neotevírejte dveře.



Uslýšíte hluk při startování kompresoru. Kapalina a plyn v chladicí soustavě mohou také vydávat zvuky, i když kompresor neběží, což je poměrně normální.



Přední kraje chladničky mohou být teplé. To je normální. Tyto oblasti mají být teplé, aby nedocházelo ke kondenzaci.

5 Používání výrobku

5.1. Indikační panel

Indikační panely se mohou lišit v závislosti na modelu vašeho výrobku.

Při používání chladničky vám budou pomáhat zvukové a vizuální funkce indikačního panelu.

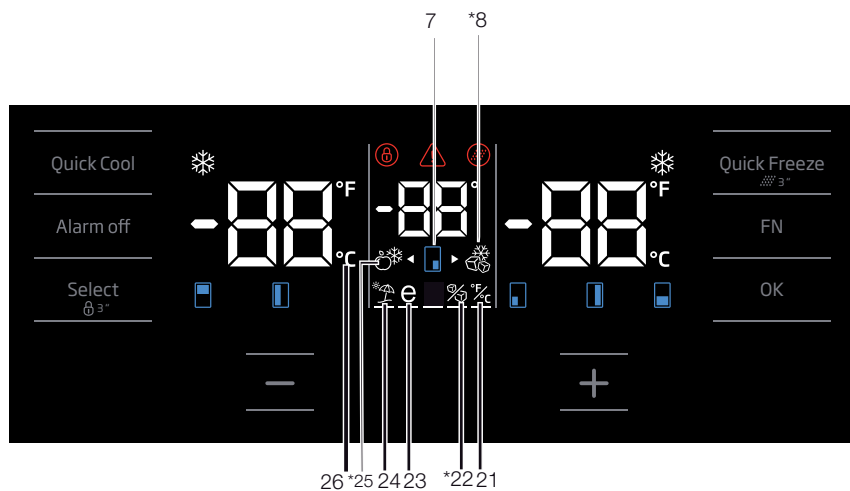
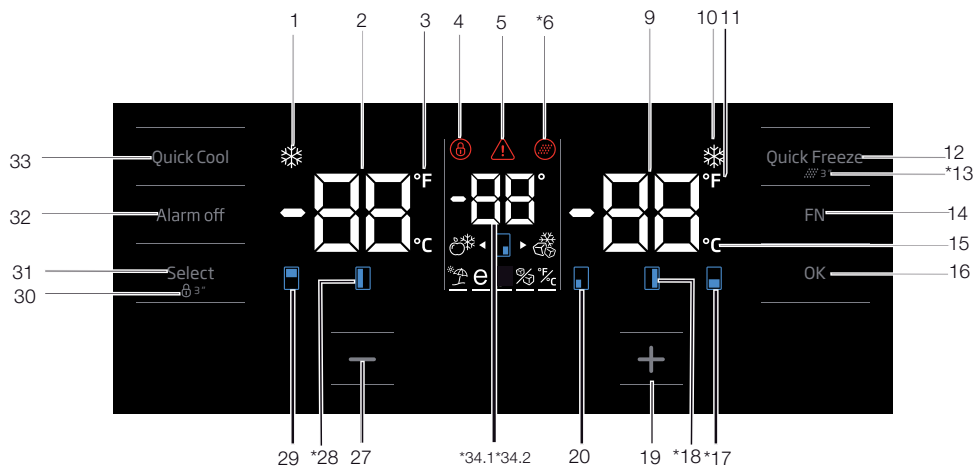

***Volitelné:** Údaje uvedené v této uživatelské příručce jsou určeny jako koncepty a nemusí být v dokonalém souladu s Vaším výrobkem. Pokud váš výrobek neobsahuje příslušné části, vztahují se tyto informace na ostatní modely.

Používání výrobku

1. Ukazatel funkce rychlého chlazení

Ukazatel rychlého chlazení se zapne, když spustíte funkci rychlého chlazení.

2. Ukazatel teploty v chladničce

Zde se zobrazuje průměrná teplota v chladničce: lze nastavit na hodnoty 8, 7, 6, 5, 4, 3, 2, 1.

3. Ukazatel Fahrenheit

Jedná se o ukazatel teploty ve Fahrenheitech. Pokud je ukazatel aktivní, jsou teploty nastaveny na zobrazení ve Fahrenheitech a rozsvítí se příslušná ikona.

4. Zámek tlačítek

Stiskněte tlačítko zámku tlačítko po dobu 3 sekund. Symbol zámku tlačítek se rozsvítí a režim zámku tlačítek se aktivuje. Tlačítka nebudou v režimu zámku tlačítek funkční. Tlačítko zámku kláves znovu stiskněte na 3 sekundy. Symbol zámku tlačítek zhasne a režim zámku tlačítek se ukončí.

Chcete-li předejít změně nastavení teploty chladničky, stiskněte tlačítko zámku tlačítek.

5. Výpadek napájení/vysoká teplota/chyba

Tato kontrolka se rozsvítí během výpadku napájení, při selhání při vysokých teplotách a upozornění na chybu. Během dlouhodobých výpadků napájení se nejvyšší teplota, které mraznička dosáhne, rozbliká na digitálním displeji. Po kontrole potravin v mrazničce stiskněte tlačítko vypnutí alarmu a upozornění vymažte.

Pokud zjistíte, že je tato kontrolka rozsvícená, přečtěte si část "doporučené postupy při řešení problémů".

6. Ukazatel obnovy filtru

Tato ikona se zobrazí, pokud je nutné resetovat filtr.

7. Ikona změny teploty

Ukazuje oddíl, jehož teplotu je třeba změnit. Jakmile začne tato ikona blikat, znamená to, že byl zvolen příslušný oddíl.

8. Ikona mrazničky Joker

Najedte na ikonu mrazničky Joker pomocí tlačítka FN; ikona začne blikat. Když stisknete tlačítko OK, ikona mrazničky joker se zapne a bude fungovat jako mraznička.

9. Ukazatel teploty v mrazničce

Zde se zobrazuje průměrná teplota v mrazničce: lze nastavit na hodnoty -16, -18, -19, -20, -21, -22, -24.

10. Ukazatel funkce rychlého mražení

Ukazatel rychlého mražení se zapne, když funkci spustíte.

11. Ukazatel Fahrenheit

Jedná se o ukazatel teploty ve Fahrenheitech. Pokud je ukazatel aktivní, jsou teploty nastaveny na zobrazení ve Fahrenheitech a rozsvítí se příslušná ikona.

12. Tlačítko funkce Rychlé mražení

Stisknutím tohoto tlačítka aktivujete nebo deaktivujete funkci rychlého mražení. Když tuto funkci aktivujete, mraznička se vychladí na teplotu nižší než je nastavená hodnota.



Pokud funkci rychlého mražení nezrušíte, vypne se sama automaticky nejdříve po 24 hodinách nebo jakmile prostor chladničky dosáhne požadované teploty.



Tato funkce se nevyvolá po selhání napájení.

13. Obnova filtru

Je-li tlačítko rychlého mražení stisknuto na 3 sekundy, filtr se resetuje. Ikona obnovy filtru zmizí.

14. Tlačítko FN

Pomocí tohoto tlačítka můžete přepínat mezi jednotlivými funkcemi. Po stisknutí tohoto tlačítka začne blikat ikona funkce, kterou chcete aktivovat nebo deaktivovat, a její ukazatel. Tlačítko FN se deaktivuje, pokud ho nestisknete po dobu 20 sekund. Pro změnu funkcí je třeba toto tlačítko stisknout znovu.

15. Ukazatel Celsius

Jedná se o ukazatel teploty ve stupních Celsia. Pokud je ukazatel aktivní, jsou teploty nastaveny na zobrazení ve stupních Celsia a rozsvítí se příslušná ikona.

Používání výrobku

16. Tlačítko OK

Po výběru funkce pomocí tlačítka FN a zrušení funkce pomocí tlačítka OK se rozblíká příslušná ikona a její ukazatel. Je-li funkce aktivována, zůstane zapnutá. Ukazatel dále bliká a zobrazuje ikonu, která je zapnutá.

17. Ikona změny teploty

Ukazuje oddíl, jehož teplotu je třeba změnit. Jakmile začne tato ikona blikat, znamená to, že byl zvolen příslušný oddíl.

18. Ikona změny teploty

Ukazuje oddíl, jehož teplotu je třeba změnit. Jakmile začne tato ikona blikat, znamená to, že byl zvolen příslušný oddíl.

19. Tlačítko zvýšení

Vyberte požadovaný oddíl prostřednictvím příslušného tlačítka - ikona pro vybraný oddíl začne blikat. Stisknete-li tlačítko zvýšení během tohoto procesu, hodnota se zvýší. Pokud ho budete tisknout dále, hodnota se vrátí zpět na výchozí bod.

20. Ikona změny teploty

Ukazuje oddíl, jehož teplotu je třeba změnit. Jakmile začne tato ikona blikat, znamená to, že byl zvolen příslušný oddíl.

21. Nastavení ukazatele pro Celsius a Fahrenheit

Najedte na toto tlačítko pomocí tlačítka FN a zvolte Fahrenheit a Celsius pomocí tlačítka OK. Je-li zvolen příslušný typ teploty, ukazatel Fahrenheit a Celsius se rozsvítí.

22. Ikona vypnutí přístroje na led

Stiskněte tlačítko FN (dokud nedosáhne ikony ledu a spodní hranice) pro vypnutí přístroje na led. Ikona vypnutí přístroje na led a indikátor funkce přístroje na led začne blikat, jakmile na ně najedete, aby bylo jasné, dojde-li k vypnutí nebo zapnutí přístroje na led. Stisknete-li tlačítko OK, ikona přístroje na led se rozsvítí a ukazatel pokračuje během celého procesu v blikání. Pokud do 20 sekund nestisknete žádné tlačítko, zůstanou ikona i ukazatel zapnuté. Přístroj na led je nyní vypnutý. Pokud chcete přístroj na led znovu spustit, najedte na příslušnou ikonu a ukazatel. Ikona vypnutí přístroje na led a ukazatel začnou blikat. Pokud do 20 sekund nestisknete žádné tlačítko, ikona i ukazatel se

vypnou a dojde k opětovnému spuštění přístroje na led.



Značí, zda je výrobek ledu aktivovaný nebo deaktivovaný.



Je-li vybrána tato funkce, průtok vody z nádrže na vodu se zastaví. Nicméně z výrobku lze vybrat dříve vyrobený led.

23. Ikona funkce eco fuzzy

Stiskněte tlačítko FN (dokud nedosáhne ikony s písmenem e a spodní hranice) pro aktivaci funkce eco fuzzy. Když najedete na ikonu funkce eco fuzzy a příslušný ukazatel, začnou blikat. Tak můžete zjistit, je-li funkce eco fuzzy aktivována nebo deaktivována. Stisknete-li tlačítko OK, ikona eco fuzzy se rozsvítí a ukazatel pokračuje během celého procesu v blikání. Pokud do 20 sekund nestisknete žádné tlačítko, zůstanou ikona i ukazatel zapnuté. Tím bude funkce eco fuzzy deaktivována. Pro zrušení funkce eco fuzzy znovu najedte na ikonu a ukazatel a stiskněte tlačítko OK. Ikona funkce eco fuzzy a příslušný ukazatel začnou blikat. Pokud do 20 sekund nestisknete žádné tlačítko, ikona i ukazatel se vypnou a dojde ke zrušení funkce eco fuzzy.

24. Ikona funkce Dovolená

Stiskněte tlačítko FN (dokud nedosáhne ikony s deštníkem a spodní hranice) pro aktivaci funkce dovolená. Když najedete na ikonu funkce dovolená a příslušný ukazatel, začnou blikat. Tak můžete zjistit, je-li funkce dovolená aktivována nebo deaktivována. Stisknete-li tlačítko OK, ikona funkce dovolená se rozsvítí a funkce dovolená je aktivní. Ukazatel pokračuje během celého procesu v blikání. Chcete-li tuto funkci zrušit, znovu tlačítko OK. Ikona funkce dovolená a příslušný ukazatel začnou blikat a funkce dovolená bude zrušena.

25. Ikona chladničky Joker

Zvolíte-li ikonu chladničky joker pomocí tlačítka FN a následně stisknete tlačítko OK, změní se oddíl joker v oddíl ledničky a bude fungovat jako chladnička.

Používání výrobku

26. Ukazatel Celsius

Jedná se o ukazatel teploty ve stupních Celsia. Pokud je ukazatel aktivní, jsou teploty nastaveny na zobrazení ve stupních Celsia a rozsvítí se příslušná ikona.

27. Funkce snižování

Vyberte požadovaný oddíl prostřednictvím příslušného tlačítka - ikona pro vybraný oddíl začne blikat. Stisknete-li tlačítko snížení během tohoto procesu, hodnota se sníží. Pokud ho budete tisknout dále, hodnota se vrátí zpět na výchozí bod.

28. Ikona změny teploty

Ukazuje oddíl, jehož teplotu je třeba změnit. Jakmile začne tato ikona blikat, znamená to, že byl zvolen příslušný oddíl.

29. Ikona změny teploty

Ukazuje oddíl, jehož teplotu je třeba změnit. Jakmile začne tato ikona blikat, znamená to, že byl zvolen příslušný oddíl.

30. Zámek tlačítek

Stiskněte tlačítko zámku tlačítek po dobu 3 sekund. Symbol zámku tlačítek se rozsvítí a režim zámku tlačítek se aktivuje. Tlačítka nebudou v režimu zámku tlačítek funkční. Tlačítko zámku kláves znovu stiskněte na 3 sekundy. Symbol zámku tlačítek zhasne a režim zámku tlačítek se ukončí.

Chcete-li předejít změně nastavení teploty chladničky, stiskněte tlačítko **zámku tlačítek**.

31. Tlačítko volby

Použijte toto tlačítko pro výběr oddílu, jehož teplotu chcete změnit. Přepínejte mezi oddíly pomocí tohoto tlačítka. Zvolený oddíl lze vyčistit z ikon oddílů (7,17,18,20,28,29). Ikona, která bliká, označuje zvolený oddíl, jehož teplotu chcete změnit. Následně můžete změnit hodnotu stisknutím tlačítka snížení (27) a tlačítka snížení (19). Pokud nestisknete tlačítko pro výběr po dobu 20 sekund, ikona oddílu zmizí. Pro opětovnou volbu oddílu, musíte toto tlačítko znovu stisknout.

32. Varování vypnutí alarmu

V případě upozornění na výpadek napájení, vysokou teplotu, po kontrole potravin v mrazničce stiskněte tlačítko vypnutí alarmu a varování vymažte.

33. Tlačítko funkce rychlého chlazení

Tlačítko má dvě funkce. Krátce ho stiskněte, chcete-li funkci rychlého chlazení aktivovat nebo deaktivovat. Kontrolka Rychlé chlazení zhasne a produkt se vrátí do normálního nastavení.



Funkci rychlého chlazení použijte kdykoli chcete rychle zchladit potraviny vložené do chladničky. Pokud chcete zchladit velké množství čerstvých potravin, doporučujeme aktivovat tuto funkci, než vložíte potraviny do chladničky.



Pokud funkci rychlého chlazení nezrušíte, vypne se sama automaticky nejdéle po 1 hodinách nebo jakmile prostor chladničky dosáhne požadované teploty.



Pokud opakovaně rychle za sebou stisknete tlačítko rychlého chlazení, aktivuje se ochrana elektrického obvodu a kompresor se nespustí hned.



Tato funkce se nevyvolá po selhání napájení.

34. 1 Joker ukazatel teploty

Zobrazí se hodnoty nastavené teploty oddílu joker.

34. 2 ukazatel teploty oddílu pro chlazení vína

Zobrazí se hodnoty nastavené teploty oddílu pro víno.

Používání výrobku

5.2. Indikační panel

Indikační panely se mohou lišit v závislosti na modelu vašeho výrobku.

Při používání chladničky vám budou pomáhat zvukové a vizuální funkce indikačního panelu.

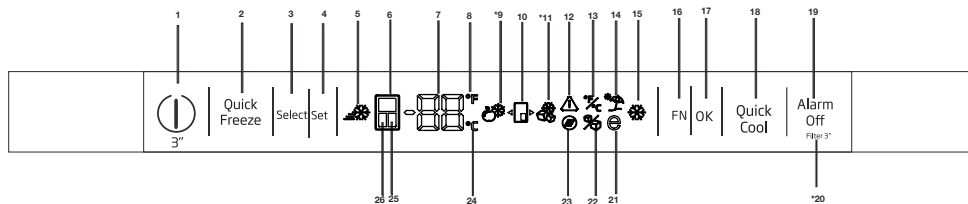

1 – Funkce Zap./Vyp.

Stiskněte tlačítko Zap./Vyp. po dobu 3 sekund a chladničku zapnete nebo vypnete.

2. Tlačítko funkce Rychlé mrazení

Stisknutím tohoto tlačítka aktivujete nebo deaktivujete funkci rychlého mrazení. Když tuto funkci aktivujete, mraznička se vychladí na teplotu nižší než je nastavená hodnota.



Funkci rychlého mrazení použijte kdykoli chcete rychle zchladit potraviny vložené do mrazničky. Pokud chcete zmrazit velké množství čerstvých potravin, doporučujeme aktivovat tuto funkci, než vložíte potraviny do chladničky.



Pokud funkci rychlého mrazení nezrušíte, vypne se sama automaticky nejdříve po 24 hodinách nebo jakmile prostor chladničky dosáhne požadované teploty.



Tato funkce se nevyvolá po selhání napájení.

3. Tlačítko Možnosti

Použijte toto tlačítko pro výběr oddílu, jehož teplotu chcete změnit. Přepínejte mezi oddíly pomocí tohoto tlačítka. Zvolený oddíl lze vyčíst z ikon oddílu (6, 25, 24). Ikona, která svítí, označuje zvolený oddíl, jehož teplotu chcete změnit. Poté můžete



***Volitelné:** Údaje uvedené v této uživatelské příručce jsou určeny jako koncepty a nemusí být v dokonalém souladu s Vaším výrobkem. Pokud váš výrobek neobsahuje příslušné části, vztahují se tyto informace na ostatní modely.

nastavenou hodnotu změnit stisknutím tlačítka nastavení teploty (4)

4. Nastavení teploty / snížení teploty

Po stisknutí se sníží teplota vybraného prostoru.

5 - Ukazatel rychlého mražení

Tato kontrolka se rozsvítí je-li aktivní funkce Rychlého mražení.

6. Indikátor prostoru chladničky

Když je tento indikátor aktivní, na ukazateli teploty je zobrazena teplota chladicího prostoru. Teplota chladicího prostoru může být nastavena na 8, 7, 6, 5, 4, 3, 2 nebo 1°C / 46, 45, 44, 43, 42, 41, 40, 39, 38, 37, 36, 35, 34 nebo 33°F stisknutím tlačítka Nastavení teploty (4).

7. Ukazatel teploty

Zobrazuje se na něm teplota zvoleného prostoru.

8. Ukazatel Fahrenheit

Jedná se o ukazatel teploty ve Fahrenheitech. Pokud je ukazatel aktivní, jsou teploty nastaveny na zobrazení ve Fahrenheitech a rozsvítí se příslušná ikona.

9. Ikona chladničky Joker

Zvolíte-li ikonu chladničky joker pomocí tlačítka FN (16) a následně stisknete tlačítko OK (17), změní se oddíl joker v oddíl ledničky a bude fungovat jako chladnička.

10. Ikona oddílu Joker

Zobrazuje ikonu oddílu Joker

Používání výrobku

11. Ikona mrazničky Joker

Zvolíte-li ikonu mrazničky joker pomocí tlačítka FN (16) a následně stisknete tlačítko OK (17), změní se oddíl joker v oddíl mrazničky a bude fungovat jako mraznička.

12. Výpadek napájení/vysoká teplota/chyba

Tato kontrolka se rozsvítí během výpadku napájení, při selhání při vysokých teplotách a upozornění na chybu. Během dlouhodobých výpadků napájení se nejvyšší teplota, které mraznička dosáhne, rozblíká na digitálním displeji. Po kontrole potravin v mrazničce stiskněte tlačítko vypnutí alarmu (19) a upozornění vymažte.

13. Nastavení ukazatele pro Celsius a Fahrenheit

Najedte na toto tlačítko pomocí tlačítka FN a zvolte Fahrenheit a Celsius pomocí tlačítka OK. Je-li zvolen příslušný typ teploty, ukazatel Fahrenheit a Celsius se rozsvítí.

14. Ikona funkce Dovolená

Stiskněte tlačítko FN (dokud nedosáhne ikony s deštníkem) pro aktivaci funkce dovolená. Pokud přejedete přes ikonu funkce dovolená, začne blikat. Tak můžete zjistit, je-li funkce dovolená aktivována nebo deaktivována. Stisknete-li tlačítko OK, ukazatel funkce dovolená se rozsvítí a funkce dovolená je aktivní. Chcete-li tuto funkci zrušit, znovu stiskněte tlačítko OK. Ukazatel funkce dovolená začne blikat a funkce dovolená bude zrušena.

15. Ukazatel funkce rychlého chlazení

Ukazatel rychlého chlazení se zapne, když spustíte funkci rychlého chlazení.

16. Tlačítko FN

Pomocí tohoto tlačítka můžete přepínat mezi jednotlivými funkcemi. Po stisknutí tohoto tlačítka začne blikat ikona funkce, kterou chcete aktivovat nebo deaktivovat, a její ukazatel. Tlačítko FN se deaktivuje, pokud ho nestisknete po dobu 20 sekund. Pro změnu funkce je třeba toto tlačítko stisknout znovu.

17. Tlačítko OK

Po výběru funkce pomocí tlačítka FN a zrušení funkce pomocí tlačítka OK se rozblíká příslušný ukazatel. Je-li funkce aktivována, zůstane zapnutá. Chladnička / Uživatelská příručka

Ukazatel dále bliká a zobrazuje ikonu, která je zapnutá.

18. Tlačítko funkce rychlého chlazení

Tlačítko má dvě funkce. Krátce ho stiskněte, chcete-li funkci rychlého chlazení aktivovat nebo deaktivovat. Kontrolka Rychlé chlazení zhasne a produkt se vrátí do normálního nastavení.

19. Varování vypnutí alarmu

V případě upozornění na výpadek napájení, vysokou teplotu, po kontrole potravin v mrazničce stiskněte tlačítko vypnutí alarmu a ikonku Varování vysoké teploty (12) vymažte.

20. Resetování filtru

Je-li tlačítko vypnutí alarmu (19) stisknuto na 3 sekundy, filtr se resetuje. Ikona obnovy filtru zmizí.

21. Ikona funkce Eco fuzzy

Stiskněte tlačítko FN (dokud nedosáhne ikony s písmenem e) pro aktivaci funkce Eco fuzzy. Pokud přejedete přes ikonu funkce Eco fuzzy, začne blikat. Tak můžete zjistit, je-li funkce Eco fuzzy aktivována nebo deaktivována. Stisknete-li tlačítko OK, ikona Eco fuzzy se rozsvítí a svítí během celého procesu. Pokud do 20 sekund nestisknete žádné tlačítko, ikona zůstane svítit. Tím bude funkce Eco fuzzy deaktivována. Pro zrušení funkce Eco fuzzy znovu najedte na ikonu a stiskněte tlačítko OK. Ikona funkce Eco fuzzy začne blikat. Pokud do 20 sekund nestisknete žádné tlačítko, ikona zhasne a dojde ke zrušení funkce Eco fuzzy.

22. Ikona vypnutí přístroje na led

Stiskněte tlačítko FN (dokud nedosáhne ikony ledu) pro vypnutí přístroje na led. Ikona vypnutí přístroje na led začne blikat, jakmile na ni najedete, aby bylo jasné, dojde-li k vypnutí nebo zapnutí přístroje na led. Stisknete-li tlačítko OK, ikona přístroje na led se rozsvítí a svítí během celého procesu. Pokud do 20 sekund nestisknete žádné tlačítko, zůstanou ikona i ukazatel zapnuté. Přístroj na led je nyní vypnutý. Chcete-li přístroj na led znovu zapnout, přejedte přes ikonu. Ikona vypnutí přístroje na led začne blikat. Stisknete-li tlačítko ok, ikona zhasne a přístroj na led se znovu zapne.

Používání výrobku



Značí, zda je výrobník ledu aktivovaný nebo deaktivovaný.



Je-li vybrána tato funkce, průtok vody z nádrže na vodu se zastaví. Nicméně z výrobníku lze vybrat dříve vyrobený led.

23. Ukazatel obnovy filtru

Tato ikona se zobrazí, pokud je nutné resetovat filtr.

24. Ukazatel Celsius

Jedná se o ukazatel teploty ve stupních Celsia.

Pokud je ukazatel aktivní, jsou teploty nastaveny na zobrazení ve stupních Celsia a rozsvítí se příslušná ikona.

25. Ukazatel teploty v prostoru Joker

Když je tento indikátor aktivní, na ukazateli teploty je zobrazena teplota prostoru joker. Změna nastavených hodnot prostoru joker se provádí stisknutím tlačítka Nastavení teploty (4).

26. Indikátor prostoru mrazničky

Když je tento indikátor aktivní, na ukazateli teploty je zobrazena teplota chladicího prostoru. Teplota chladicího prostoru může být nastavena na -16, -18, -19, -20, -21, -22 °C / 0, -2, -4, -6, -8, -10 a -12°F stisknutím tlačítka Nastavení teploty (3).

Používání výrobku

5.3. Zmrazování čerstvých potravin

- Chcete-li zachovat kvalitu potravin, potraviny umístěny v mrazničce musí být zmrazené tak rychle, jak je to možné, z toho důvodu použijte funkci rychlého zmrazení.
 - Zmrazení potravin v čerstvém stavu prodlouží dobu jejich skladování v mrazničce.
 - Zabalte potraviny do vzduchotěsných balení a těsně je uzavřete.
 - Ujistěte se, že potraviny jsou před vložením do mrazničky zabalené. Místo tradičního obalového papíru použijte krabice do mrazáku, staniol a papír odolný proti vlhkosti, igelitové sáčky nebo podobné obalové materiály.
 - Před zmrazením označte každé balení potravin napsáním data na jejich obal. To vám umožní určit čerstvost každého balení při každém otevření mrazničky. Udržujte dřívější položky potravin v přední části, abyste zajistili, že budou použity jako první.
 - Zmrazené potraviny musí být použity ihned po rozmrazení a neměly by být znovu zmrazeny.
 - Nezmrazujte velké množství potravin najednou.
- “24 hodin před zmrazením čerstvých potravin aktivujte funkci „Rychlé zmrazení“. Balení čerstvých potravin by měla být umístěna ve spodních zásuvkách. Po vložení balíčků čerstvých potravin znovu aktivujte funkci „Rychlé zmrazení“. Když je mrazicí skříň nastavena na rychlou funkci, skříň joker je také nastavena na rychlou funkci automaticky.”

Nastavení Mrazicí části	Nastavení Chladicí části	Popis
-18°C	4°C	Toto je výchozí, doporučeno nastavení.
-20, -22 nebo -24 ° C	4°C	Tyto nastavení se doporučují pro teploty nad 30 ° C.
Rychlé mrazení	4°C	Použijte je pro zmrazení potravin v krátké době, bude spotřebič se při dokončení procesu znovu nastavit na předchozí nastavení.
-18°C nebo nižší	2°C	Použijte toto nastavení, pokud si myslíte, že chladicí prostor není dostatečně studený vzhledem k teplotě prostředí nebo časté otevírání dveří.

5.4. Doporučení pro skladování zmrazených potravin

Chladicí prostor musí být nastaven na méně než -18° C.

1. Umístěte potraviny do mrazničky co nejrychleji, aby nedošlo k jejich rozmrazení.
2. Před zmrazením zkontrolujte položku “Datum spotřeby” na obalu abyste se ujistili, že ještě nevypršel.
3. Ujistěte se, že balení potravin není poškozeno.

Používání výrobku

5.5. Podrobnosti o mrazničce

Podle norem IEC 62552, mrazák musí mít schopnost zmrazit 4,5 kg potravin na teplotu -18°C nebo nižší do 24 hodin na každých 100 litrů objemu mrazicího prostoru. Potraviny mohou být zachovány po delší dobu pouze při teplotě do teploty -18°C. Potraviny můžete udržovat čerstvé po dobu několika měsíců (v mrazáku na nebo pod teplotou -18 ° C).

Potraviny které mají být zmrazeny nesmí přijít do kontaktu s již zmrazenými potravinami uvnitř mrazničky z důvodu zabránění jejich částečnému rozmrazení.

Zeleninu uvařte a vodu odfiltrujte pro prodloužení doby zmrazeného skladování. Po filtraci dejte jídlo do vzduchotěsných balení a umístěte jej v mrazničce. Banány, rajčata, hlávkový salát, celer, vařené vejce, brambory a podobné potraviny nezmrazujte. Zmrazení těchto potravin jednoduše sníží nutriční hodnoty a kvalitu těchto potravin, jakož i způsobí jejich případné znehodnocení, které je zdraví škodlivé.

5.6. Umístění jídla

Police v mrazicí části	Různý mražené zboží jako jsou maso, ryby, zmrzlina, zelenina apod..
Police v chladicí části	Potraviny v hrnci, talíře a krabice s víčky, vejce (v krabicích s víčkem)
Police ve dveřích chladicí části	Malé a balené potraviny nebo nápoje
Zásobník na zeleninu	Ovoce a zelenina
Část pro čerstvé potraviny	Lahůdky (potraviny pro snídaneň, masné výrobky, které mají být konzumovány v krátké době)

5.7. Upozornění na otevřené dveře (volitelné)

Pokud dveře výrobku zůstanou otevřené po dobu 1 minuty, zazní akustické upozornění. Akustický upozornění ztichne, když jsou dveře zavřené nebo po stisknutí libovolného tlačítka na displeji (pokud je k dispozici).

5.8. Vnitřní osvětlení

Ve vnitřním osvětlení se používá LED lampa. V případě jakýchkoliv problémů s touto lampou se obraťte na autorizovaný servis.

Lampa (y) použité v tomto přístroji nejsou vhodné pro osvětlení místnosti domácnosti. Zamýšlený účel tohoto svítidla je pomoci uživateli umístit potraviny do chladničky / mrazničky bezpečně a pohodlně.

5.9 Crisper s řízenou vlhkostí (vždy čerstvé potraviny)

(Tato funkce je volitelná)

Vlhkost zeleniny a ovoce je kontrolována díky funkci crisperu s řízenou vlhkostí, která zajistí, že potraviny zůstanou déle čerstvé.

Doporučujeme umísťovat listovou zeleninu, jako je salát a špenát, a zeleninu citlivou na ztrátu vlhkosti do pokud možno horizontální polohy, nikoli tak, aby se opíraly o svoje kořeny.

Při vložení zeleniny je třeba vzít v úvahu specifickou hmotnost zeleniny. Těžkou a tvrdou zeleninu musíte vložit do spodní části crisperu a na ni lehkou a měkkou zeleninu.

Zeleninu nikdy do crisperu nedávejte v sáčcích. Pokud zůstane zelenina v sáčcích, urychlí to její zkázu. Pokud nechcete, aby se jednotlivé druhy zeleniny nedostaly z hygienických důvodů do styku s jinými druhy zeleniny, použijte perforovaný papír nebo podobný materiál namísto plastových sáčků. Neumísťujte do přihrádky s další zeleninou a ovocem hrušky, meruňky, broskve a další ovoce, které generuje vysoké množství etylenu. Etylenový plyn vydávaný tímto ovocem může způsobit rychlejší zkažení jiného ovoce a zeleniny.

5.10. Tácek na vejce

Držák vajec můžete nainstalovat na požadovanou polici ve dveřích či chladničky. Vajíčka nikdy neskladujte v prostoru mrazničky.

5.11 Pohyblivá střední část

Pohyblivá střední část slouží k tomu, aby chladný vzduch v chladničce neunikal ven.

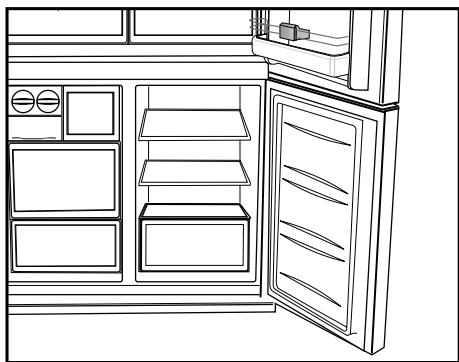

1 - Utěsnění je zajištěno, když je těsnění na dveřích přitisknuto na povrch pohyblivé střední části, přičemž dveře prostoru chladničky jsou zavřené.

2 - Dalším důvodem, proč je vaše chladnička vybavena pohyblivou střední částí, je ten, že se tím zvyšuje čistý objem prostoru chladničky. Standardní střední části obsahují určitý nepoužitelný objem.

3 - Pohyblivá střední část je zavřená, když jsou otevřené levé dveře prostoru chladničky.

4 - Nesmí být otevírána manuálně. Pohybuje se pod vedením plastové části na těle, když jsou dveře zavřené.

5.12 Prostor pro uskladnění v chladu

Prostor pro uskladnění v chladu můžete použít v libovolném požadovaném režimu tak, že jej nastavíte na chlazení (2/4/6/8°C) nebo mražení (-18/-20/-22/-24). Můžete udržovat prostor v požadované teplotě pomocí tlačítka nastavení teploty v prostoru pro uskladnění v chladu. Teplotu prostoru pro uskladnění v chladu je možno nastavit na 0 a 10 stupňů nad rámeček teploty prostoru chladničky a na -6 stupňů oproti teplotám v prostoru mrazničky. 0 stupňů slouží k delšímu uschování jemných potravin, -6 stupňů slouží k uschování masa až po dobu 2 týdnů ve stavu snadného nakrájení.

Funkce přepnutí na prostor chlazení nebo mražení je zaručena chladicím prvkem umístěným v uzavřeném oddíle (prostor kompresoru) za chladničkou. Během činnosti tohoto prvku můžete zaslechnout zvuky podobné tikání analogových hodin. Je to normální a nejde o závadu.

Chladnička / Uživatelská příručka

5.13. Modré světlo/HarvestFresh

***Nemusí být k dispozici pro všechny modely**

Pro modré světlo,

Ovoce a zelenina uložené v přihrádce na ovoce a zeleninu, které jsou osvětleny modrým světlem, pokračují ve své fotosyntéze účinkem vlnové délky modrého světla a zachovávají si tak obsah vitamínů.

Pro HarvestFresh,

Ovoce a zelenina uložené v přihrádce na ovoce a zeleninu které jsou osvětleny technologií HarvestFresh si zachovávají své vitamíny déle díky cyklu s modrým, zeleným, červeným světlem a tmou, které simulují denní cyklus.

Pokud otevřete dvířka chladničky v tmavém období technologie HarvestFresh, chladnička to automaticky detekuje a rozsvítí modro-zelené nebo červené světlo, aby osvětlovala přihrádku na ovoce a zeleninu pro vaše pohodlí. Po zavření dvířek chladničky bude tmavá perioda pokračovat a bude představovat noční čas v denním cyklu.

5.14 Pachový filtr

Pachový filtr v prostoru vzduchového vedení lednice brání hromadění nepříjemných pachů v chladničce.

Používání výrobku

5.15 Oddíl na víno

(Tato funkce je volitelná)

1 – Naplňte oddíl na víno

Oddíl na víno byl vytvořen tak, aby pojmul až 28 lahví vpředu + další 3 lahve na teleskopické přihrádce. Tato maximální udávaná množství slouží výhradně pro informativní účely a jsou v souladu se zkouškami, které byly provedeny se standardní lahví „Bordelaise 75 cl“.

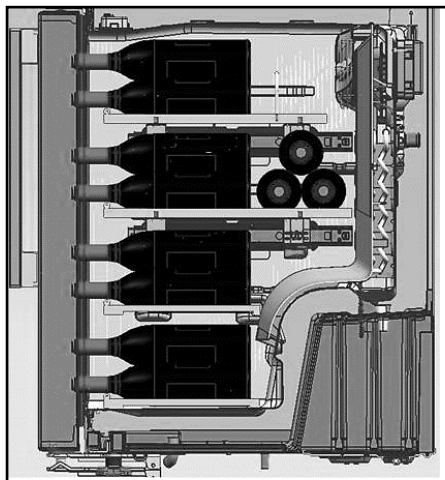
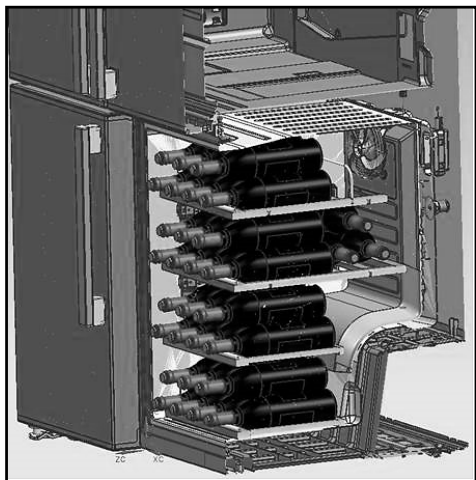

2 - Doporučené optimální servírovací teploty

Naše doporučení: Pokud mícháte různé druhy vína, zvolte teplotu 12° C jako v opravdovém sklípku. U bílých vín, která je třeba servírován při teplotě mezi 6 a 10° C, doporučujeme přemístit je do chladničky zhruba půl hodiny před servírováním. Chladnička udrží lahve na optimální teplotě. Co se týče červených vín, ty se budou zahřívat postupně při pokojové teplotě během servírování.

16-17 °C	Jemná vína typu Bordeaux - červená
15 -16°C	Jemná burgundská vína - červená
14 -16°C	Grand crus ze suchých bílých vín
11 -12°C	Lehká, ovocná a mladá červená vína
10 -12°C	Růžová vína z Provence, francouzská vína
10 -12°C	Suchá bílá vína a červená venkovská vína
8 - 10°C	Bílá venkovská vína
7 - 8°C	Šampaňská vína
6-°C	Sladká bílá vína

Používání výrobku

3- Doporučení týkající se otevření lahve vína před ochutnávkou:

Bílá vína	Asi 10 minut před servírováním
Mladá červená vína	Asi 10 minut před servírováním
Hutná a zralá červená vína	Asi 30 až 60 minut před servírováním

4- Jak dlouho lze skladovat otevřenou lahev?

Nedopité lahve vína je třeba správně zazátkovat a následně skladovat na chladném a suchém místě po následující dobu:

	Bílá	vína Červená vína
75 % lahve	3 – 5 dní	4 – 7 dní
50 % lahve	2 – 3 dny	3 – 5 dní
Méně než 50 %	1 den	2 dny

5.16 Použití vnitřního dávkovače vody a dávkovače vody u dveří

(u některých modelů)

Po připojení chladničky ke zdroji vody nebo výměně vodního filtru propláchněte vodní systém. Použijte bytelnou nádobu a stlačte a držte páku u výdejnímu vody po dobu 5 sekund, následně ji na 5 sekund pusťte. Tento postup opakujte, dokud voda nezačne proudit. Jakmile začne voda proudit, pokračujte se stlačováním a uvolňováním, dokud nevytečou celkem 4 galony (15 litrů). Tím se z filtru a vodního systému odstraní vzduch a vodní filtr bude připraven k použití. V některých domácnostech může být třeba proplachovat vícekrát. Protože se ze systému odstraňuje vzduch, může voda z dávkovače vystříknout. Může trvat dalších 24 hodin, než se chladnička a voda ochladí. Odstraňte každý týden dostatek vody, abyste zajistili přívod čerstvé.



Po 5 minutách odstraňování přestane dávkovač vypouštět další vodu, aby zamezil vytopení. Chcete-li ve vypouštění pokračovat, stlačte znovu páčku dávkovače.

Zásobník vody u dveří (u některých modelů)

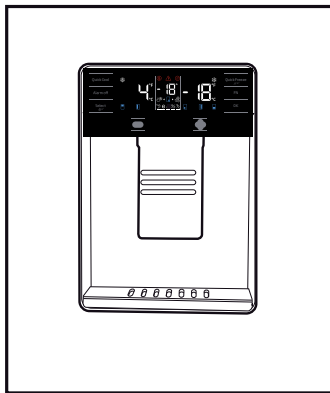

5.17 Vypouštění vody

Umístěte nádobu pod výpusť dávkovače a stiskněte páčku.

Pro přerušení vypouštění páčku pusťte.



Je normální, že prvních pár sklenic vody z dávkovače je teplých.



Není-li zásobník na vodu dlouhou dobu používán, několik prvních sklenic vody vylijte, abyste získali čerstvou vodu.

Během prvního použití budete muset na ochlazení vody čekat zhruba 24 hodin.

Po zatažení za páčku sklenici kousek oddalte.

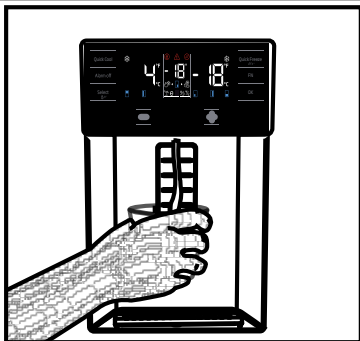

Vestavěný dávkovač vody (in some models)

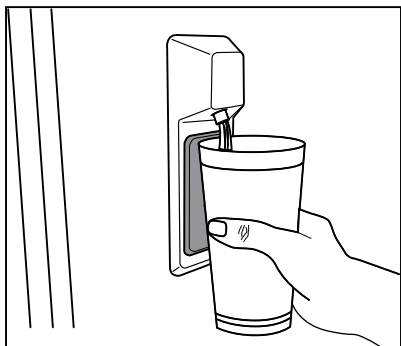

5.18 Pro použití dávkovače vody



Před prvním použitím chladničky a po výměně vodního filtru může z dávkovače odkapávat voda. Chcete-li zamezit kapání vody nebo jejímu prosakování, odstraňte z vodního systému vzduch tím, že vypustíte 5-6 galonů (asi 20 litrů) vody před prvním použitím dávkovače a po každé výměně filtru. To odstraní veškerý vzduch v systému a zamezí prosakování dávkovače. Kontrola polohy spojky a rovnost vodního potrubí na zadní straně jednotky bude vyžadována, pokud dojde k překážce ve vodním toku.



Pokud z dávkovače vody vyteče po vyčerpání jeho obsahu pár kapek, je to normální.

5.19 Přístroj na led

(u některých modelů)

Abyste získali led z přístroje na led, naplňte nádržku na vodu v oddílu chladničky vodou až do maximální úrovně.

Kostky ledu v zásuvce na led se k sobě mohou přilepit a vytvořit shluk v důsledku teplého a vlhkého vzduchu přibližně za 15 dnů. To je normální. Pokud se vám nedaří shluk rozdělit na jednotlivé kostky, můžete nádobu na led vyprázdnit a vyrobit led znovu.



Doporučujeme vodu v nádržce na vodu vyměnit, pokud v nádržce zůstane déle než 2-3 týdny.



Zvláštní zvuky, které chladnička vydává každých 120 minut, jsou důsledkem výroby ledu a nalévání. To je normální.



Pokud nechcete vyrábět led, stiskněte ikonu vypnutí ledu a přístroj vypněte. Ušetříte tak energii a prodloužíte životnost své chladničky.



Je normální, že po natočení vody odkápnou z dávkovače několik kapek.

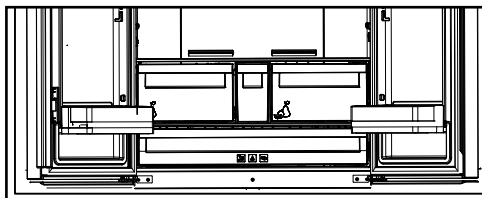

5.20 Icematic a nádoba na skladování ledu

Použití zařízení Icematic

* Naplňte Icematic vodou a uložte na místo.

Příprava ledu trvá cca dvě hodiny. Nevyjímejte Icematic pro odběr ledu.

* Otočte tlačítka doprava o 90 stupňů.

Kostky ledu spadnou do nádoby na skladování ledu níže.

* Můžete vyjmout nádobu na skladování ledu a podávat led.

* Pokud chcete, můžete skladovat kostky ledu v nádobě na uskladnění ledu.

Nádoba na skladování ledu

Nádoba na skladování ledu je určena jen pro sběr kostek ledu. Nelijte do ní vodu. Jinak praskne.

6. Údržba a čištění

Čistěte produkt pravidelně, čímž prodloužíte jeho životnost.



UPOZORNĚNÍ: Před čištěním chladničku odpojte od napájení.

- Nikdy nepoužívejte ostré a drsné nástroje, mýdlo, domácí čisticí prostředky, čisticí prášky, plyn, benzín, laky a podobné látky na čištění.
- U produktů, které nejsou No Frost, se mohou na zadní stěně chladničky objevit kapky vody a námraza na tloušťku prstu. Nečistěte; nikdy nepoužívejte olej nebo podobné prostředky.
- Pro čištění vnějšího povrchu produktu použijte pouze mírně navlhčené utěrky z mikrovláken. Houbičky a jiné typy čisticích ubrousků mohou poškrábat povrch.
- Rozpusťme lžičku uhlíčitanu ve vodě.

Navlhčete kousek hadry ve vodě a vyždímejte ji.

Otřete přístroj s touto látkou a důkladně osušte.

- Dávejte pozor, aby se voda nedostala do krytu lampy a jiných elektrických částí.
- Vyčistěte dveře pomocí vlhkého hadříku.

Odstraňte všechny položky uvnitř pro vyjmutí poliček ze dveří a samotné chladničky. Zvedněte dveřní police až do jejich odpojení se. Vyčistěte a osušte police, pak je umístěte zpět na jejich místo zasunutím shora.

- Nepoužívejte chlorovou vodu nebo čisticí prostředky na vnějším povrchu a pochromovaných částech výrobku. Chlor může na takových kovových površích způsobit korozi.
- Nikdy nepoužívejte ostré a drsné nástroje nebo mýdlo, domácí čisticí prostředky, čisticí prostředky, benzín, benzen, vosk, atd., v opačném případě se na plastových dílech objeví skvrny a dojde k jejich deformaci. K čištění použijte teplou vodu a měkký hadřík a otřete je do sucha

6.1 Prevence před zápachem

Výrobek je vyroben bez jakýchkoliv pachových látek. Nicméně, udržování jídla v nesprávných částech a nesprávné čištění vnitřních povrchů může vést k zápachu.

Abyste tomu nedošlo, očistěte vnitřek se sodovou vodou každých 15 dní.

- Uchovávejte potraviny v uzavřených obalech. Mikroorganismy se mohou z neuzavřených potravin rozšířit a způsobit zápach.
- Nenechávejte potraviny se zašlým datem spotřeby a zkažené potraviny v chladničce.

6.2 Ochrana plastových povrchů

Olej vyteklý na plastové povrchy může poškodit povrch a musí být ihned umytý teplou vodou.

7. Řešení problémů

Než se obrátíte na servis, viz následující seznam. Může Vám to ušetřit čas i peníze. Tento seznam obsahuje časté stížnosti, které nejsou spojeny s chybným zpracováním nebo poškozením materiálu. Některé funkce uvedené v tomto dokumentu se nemusí vztahovat na váš produkt.

Chladnička nefunguje.

Zástrčka není úplně nasazena. >>> Zapojte ji úplně do zásuvky.

Pojistka připojená do zásuvky která napájí produkt nebo hlavní pojistka je spálená. >>> Zkontrolujte pojistky.

Kondenzace na boční stěně chladicího prostoru (MULTI ZÓNA, CHLADÍCÍ, KONTROLNÍ a FLEXI ZÓNA).

- Dveře se otevírají příliš často >>> Dbejte na to, abyste dveře výrobku neotvírali příliš často.
- Prostředí je příliš vlhké. >>> Neinstalujte výrobek ve vlhkém prostředí.
- Potraviny obsahující tekutiny jsou uchovávány v neuzavřených nádobách. >>> Uchovávejte potraviny, které obsahují tekutiny v uzavřených nádobách.
- Dveře výrobku byly ponechány otevřené. >>> Nenechávejte dveře chladničky otevřené po delší dobu.
- Termostat je nastaven na příliš nízkou teplotu. >>> Nastavte termostat na vhodnou teplotu.

Kompresor nepracuje.

- V případě náhlého výpadku proudu nebo vytažení napájecího kabelu a po jeho opětovném připojení tlak plynu v chladicím systému výrobku není vyvážený, což spustí tepelný jistič kompresoru. Produkt se restartuje po přibližně 6 minutách. Když se výrobek po uplynutí této doby restartován, obraťte se na servis.
- Je aktivní rozmrazování. >>> To je normální pro chladničku s plně automatickým rozmrazováním. Odmrazování se provádí pravidelně.
- Produkt není zapojen do elektrické sítě >>> Ujistěte se, že napájecí kabel je zapojen.
- Nastavení teploty je nesprávné. >>> Zvolte odpovídající nastavení teploty.
- Není proud. >>> Produkt bude nadále fungovat normálně po obnovení napájení.

Provozní hluk chladničky se při používání zvyšuje.

- Provozní výsledky tohoto výrobku se mohou lišit v závislosti na změnách teploty okolního prostředí. To je normální a nejedná se o závadu.

Chladnička běží příliš často nebo příliš dlouho.

Řešení problémů

- Nový výrobek může být větší než ten předchozí. Větší výrobky budou pracovat po delší dobu.
- Teplota v místnosti může být vysoká. >>> Výrobek bude v místnosti s vyšší teplotou spuštěn po delší dobu.
- Výrobek mohl být zapojen nedávno nebo v něm byly umístěny nové položky potravin. >>> Výrobek dosáhne nastavenou teplotu déle, když byl jen právě zapojen nebo do něj byly umístěny nové potraviny. To je normální.
- Do výrobku bylo v poslední době umístěno velké množství teplého jídla. >>> Nepokládejte horké jídlo do výrobku.
- Dveře byly často otevřené nebo zůstaly otevřené po delší dobu. >>> Teplý vzduch pohybující se uvnitř způsobí, že výrobek bude v provozu déle. Neotvírejte dveře chladničky příliš často.
- Dveře mrazničky nebo chladničky mohli zůstat pootevřené. >>> Zkontrolujte, zda jsou dveře úplně zavřené.
- Výrobek může být nastaven na příliš nízkou teplotu. >>> Nastavte teplotu na vyšší stupeň a počkejte, až výrobek dosáhne nastavenou teplotu.
- Podložky dveří chladničky nebo mrazničky mohou být špinavé, opotřebované, rozbité nebo nesprávně nasazené. >>> Vyčistěte nebo vyměňte podložky. Poškozené / roztrhané podložky dveří způsobí, že výrobek bude běžet delší dobu pro zachování aktuální teploty.

Teplota mražení je velmi nízká, ale teplota chladiče je dostačující.

- Teplota prostoru mrazničky je nastavena na velmi nízký stupeň. >>> Nastavte teplotu v mrazničce na vyšší stupeň a znovu zkontrolujte.

Teplota chlazení je velmi nízká, ale teplota mrazničky je dostačující.

- Teplota prostoru chladničky je nastavena na velmi nízký stupeň. >>> Nastavte teplotu v chladničce na vyšší stupeň a znovu zkontrolujte.

Potraviny uchovávané v chladnějším zásuvek prostor jsou zmrazeny.

- Teplota prostoru chladničky je nastavena na velmi nízký stupeň. >>> Nastavte teplotu v mrazničce na vyšší stupeň a znovu zkontrolujte.

Teplota v chladničce nebo v mrazničce je příliš vysoká.

Řešení problémů

- Teplota prostoru chladničky je nastavena na velmi vysoký stupeň. >>> Nastavení teploty chladicí části ovlivňuje teplotu v mrazničce. Změňte teplotu v chladicí nebo mrazicí části a počkejte, dokud příslušné přihrádky dosáhnou nastavenou úroveň teploty.
- Dveře byly často otevřené nebo zůstaly otevřené po delší dobu. >>> Neotvírejte dveře chladničky příliš často.
- Dveře mohou být pootevřena. >>> Úplně zavřete dveře.
- Produkt mohl být zapojen nedávno nebo v něm byly umístěny nové položky potravin. >>> To je normální. Výrobek dosáhne nastavenou teplotu déle, když byl jen právě zapojen nebo do něj byly umístěny nové potraviny.
- Do výrobku bylo v poslední době umístěno velké množství teplého jídla. >>> Nepokládejte horké jídlo do výrobku.

Třese se nebo vydává hluk.

- Podlaha není ve vodováze nebo není odolná. >>> Pokud se výrobek třese, když se pomalu pohybuje, nastavte stojany na vyrovnaní výrobku. >>> Ujistěte se také, že podlaha je dostatečně odolná k tomu, aby unesla produkt.
- Všechny položky umístěné na výrobku můžou způsobit hluk. >>> Odstraňte všechny položky umístěné na výrobku.

Výrobek vytváří hluk tekoucí, stříkající kapalinou apod.

- Princip fungování tohoto výrobku je založen na toku kapalin a plynu. >>> To je normální a nejedná se o závadu.

Z výrobku zní zvuk jako vanoucí vítr.

- Výrobek pro proces chlazení používá ventilátor. To je normální a nejedná se o závadu.

Na vnitřních stěnách výrobku se vytvořil kondenzát.

- Horké nebo vlhké počasí zvýší námrazu a kondenzaci. To je normální a nejedná se o závadu.
- Dveře byly často otevřené nebo zůstaly otevřené po delší dobu. >>> Neotvírejte dveře příliš často, pokud zůstaly otevřeny, zavřete je.
- Dveře mohou být pootevřena. >>> Úplně zavřete dveře.

Vytváří se kondenzát na vnější straně výrobku nebo mezi dveřmi.

- Okolní prostředí může být vlhké, je to naprosto normální ve vlhkém počasí. >>> Kondenzace se rozptýlí, když se sníží vlhkost.

Interiér zapáchá.

- Produkt není pravidelně čištěn. >>> Pravidelně čistěte vnitřek pomocí houbičky, teplé vody a sycené vody.
- Některé balení a obalové materiály může způsobit zápach. >>> Používejte balení a obalové materiály bez zápachu.
- Potraviny byly umístěny v neuzavřených baleních. >>> Uchovávejte potraviny v uzavřených obalech. Mikroorganismy se mohou z neuzavřených potravin rozšířit a způsobit zápach.
- Z výrobku odstraňte všechny potraviny se zašlým datem spotřeby a zkažené potraviny.

Dveře se nezavírají.

- Balíčky s potravinami mohou blokovat dveře. >>> Přemístěte předměty blokující dveře.
- Produkt nestojí ve zcela svislé poloze na zemi. >>> Nastavte stojany pro uvedení výrobku do svislé polohy.
- Podlaha není ve vodováze nebo není odolná. >>> Ujistěte se, že podlaha je vyvážená a dostatečně odolná k tomu, aby unesla produkt.

Řešení problémů

Zásobník na zeleninu se zasekl.

- Potraviny mohou být v kontaktu s horní částí zásobníku. > > >
Reorganizujte potraviny v šuplíku.

Pokud Je Povrch Produktu Horký

- Když je zařízení v provozu, lze pozorovat vysoké teploty mezi dvěma dvířky, na postranních panelech a na zadním grilu. To je běžné a není to důvod pro servisní údržbu! Při kontaktu s těmito plochami buďte opatrní.



UPOZORNĚNÍ: Pokud problém přetrvává i po provedení pokynů v této části, obraťte se na svého prodejce nebo na autorizovaný servis. Nepokoušejte se opravit produkt.

VYLOUČENÍ ODPOVĚDNOSTI / UPOZORNĚNÍ

Některé (jednoduché) poruchy může vhodně vyřešit sám koncový uživatel, aniž by byla ohrožena bezpečnost nebo bezpečné používání, ovšem za podmínky, že je oprava provedena v mezích a v souladu s následujícími pokyny (viz část „Vlastní oprava“).

Proto pokud není dovoleno jinak v části „Vlastní oprava“ níže, opravy je nutné svěřit registrovaným odborným opravám, aby nedošlo k ohrožení bezpečnosti. Registrovaná odborná opravna je odborný servis, který získal oprávnění přístupu k pokynům a soupisu náhradních dílů k tomuto výrobku od výrobce, v souladu s postupy uvedenými v legislativních ustanoveních podle Směrnice 2009/125/EC.

Ovšem záruční opravy může provádět pouze ten servis (tedy oprávněná odborná opravna), jehož telefonní číslo naleznete v návodu/v záručním listě nebo získáte u svého autorizovaného prodejce. Upozornujeme tedy, že opravy provedené odbornými servisy (které nejsou společností Beko oprávněni) vedou k porušení záruky.

Vlastní oprava

Konečný uživatel může provést samoopravu, pokud jde o tyto náhradní díly: klika dveří, závěsy dveří, podnosy, koše a těsnění dveří (aktualizovaný seznam je k dispozici také na webové stránce support.beko.com k 1. březnu 2021).

Dále musí být uvedené vlastní opravy, s cílem zajistit bezpečnost výrobku a zabránit riziku vážného zranění, provedeny podle pokynů v návodu pro vlastní opravy nebo podle pokynů, které jsou k dispozici na support.beko.com. Z bezpečnostních důvodů před provedením jakékoli opravy odpojte produkt z elektrické sítě.

Opravy nebo pokusy o opravu provedené koncovými uživateli u dílů, které nejsou součástí tohoto soupisu, nebo které nejsou v souladu s pokyny v návodu pro vlastní opravy nebo s pokyny, které jsou k dispozici na support.beko.com, mohou vést ke vzniku bezpečnostních rizik, která nespádají do odpovědnosti společnosti Beko a vedou k propadnutí záruky na výrobek.

Proto velmi doporučujeme, aby se koncoví uživatelé nepokoušeli provádět opravy, které nespádají do uvedeného soupisu náhradních dílů, a aby se v takovém případě obrátili na autorizované odborné opravny nebo registrované odborné opraváře. Tyto pokusy ze strany koncových uživatelů mohou naopak vést k ohrožení bezpečnosti a poškození výrobku a následně ke vzniku požáru, zatopení, úrazu elektřinou a vážnému zranění osob.

Například, mimo jiné, následující opravy musí být adresovány autorizovanému profesionálnímu opraváři nebo registrovanému profesionálnímu opraváři: kompresor, chladič okruh, hlavní panel, panel invertoru, panel displeje atd.

Výrobce/prodávající nemůže být v žádném případě odpovědný za případ, kdy koncoví uživatelé nedodrží výše uvedená ustanovení.

Dostupnost náhradních dílů pro chladničku je 10 let.

Během této doby budou k dispozici originální náhradní díly pro správné chladničku.

Minimální záruční doba na vámi zakoupenou ledničku je 24 měsíců.

Tento výrobek je vybaven světelným zdrojem o energetické třídě "G".

Světelný zdroj na tomto výrobku může být vyměněn pouze profesionálními opraváři.

Vážení zákazníci,

Radi by sme vám poskytli možnosť na dosiahnutie optimálnej účinnosti nášho výrobku, ktorý bol vyrobený v moderných zariadeniach s dôkladnou kontrolou kvality.

Za týmto účelom si pred použitím výrobku prosím prečítajte celú príručku a uschovajte si ju ako referenčný zdroj. Ak výrobok odovzdáte inej osobe, poskytnite tento návod spolu s výrobkom.

Užívateľská príručka zabezpečí rýchle a bezpečné používanie výrobku.





- Pred inštaláciou a použitím výrobku si prosím prečítajte užívateľskú príručku.
- Vždy dodržujte platné bezpečnostné predpisy.
- Majte užívateľskú príručku v dosahu pre budúce použitie.
- Prečítajte si prosím všetky ďalšie dokumenty dodané s výrobkom.

Nezabúdajte, že táto Užívateľská príručka sa môže vzťahovať na viacero modelov výrobkov. Príručka jasne ukáže všetky variácie rôznych modelov.

Symbols and notes

V užívateľskej príručke sú používané nasledujúce symboly:

	Dôležité informácie a užitočné tipy.
	Nebezpečenstvo života a majetku.
	Riziko zranenia elektrickým prúdom.
	Obal tohto výrobku je vyrobený z recyklovateľných materiálov, v súlade s Národnou legislatívou pre životné prostredie.

 INFORMATION	
 ENERG 	.Informácie o modeli uložené v databáze výrobkov sa dajú získať zadaním nasledujúcej webovej stránky a vyhľadanim identifikátora vášho modelu (*), ktorý je uvedený na energetickom štítku.
SUPPLIER'S NAME → MODEL IDENTIFIER → (*)	
 	https://eprel.ec.europa.eu/

Obsah

1- Bezpečnostné pokyny	3	4 Príprava	13
 1.1- Bežný účel použitia	3	5 Používanie výrobku	14
 1.2 - Bezpečnosť detí, zraniteľných osôb a domáчих miláčikov	3	5.1. Indikačný panel	14
 1.3 - Elektrická bezpečnosť	3	5.2. Indikačný panel	18
 1.4 - Bezpečnosť pri preprave	4	5.3. Zmrazovanie čerstvých potravín	21
 1.5 - Bezpečnosť pri inštalácii	4	5.4. Odporúčania pre skladovanie zmrazených potravín	21
 1.6- Prevádzková bezpečnosť	5	5.5. Podrobnosti o mrazničke	22
 1.7- Bezpečnosť pri údržbe a čistení	6	5.6. Umiestnenie jedla	22
 1.8- HomeWhiz.	6	5.7. Upozornenie na otvorené dvere	22
 1.9- Osvetlenie	6	5.8. Vnútorne osvetlenie	22
2 Chladnička	7	5.9. Priečinok Crisper (na zeleninu a ovocie)	22
2 Chladnička	8	5.10. Priečinok Crisper s kontrolou vlhkosti (FreSHelf)	22
3 Inštalácia	9	5.11. Držiak na vajčka	23
3.1. Správne miesto pre inštaláciu	9	5.12. Pohyblivá stredná časť	23
3.2. Pripojenie plastových klinov	9	5.13. Úložný priečinok ovládania chladenia	23
3.3. *Nastavenie stojanov	10	5.14. Modré svetlo/HarvestFresh	23
3.4. Pripojenie napájania	11	5.15. Protizápachový filter	24
4 Príprava	12	5.16. Oddelenie na víno	25
4.1. Čo urobiť pre úsporu energie	12	5.17. Použitie vnútorného zásobníka vody a zásobníka vody na dverách	26
4.2. Odporúčania pre priečinok s čerstvým jedlom	12	5.18. Dávkovanie vody	27
4.3. Prvé použitie	13	5.19. Pre používanie dávkovača vody	27
		5.20. Výrobník ľadu	27
		5.21. Icematic a nádoba na skladovanie ľadu	28
		6. Údržba a čistenie	29
		6.1. Prevencia pred zápachom	29
		6.2. Ochrana plastových povrchov	29
		7 Riešenie problémov	30

1- Bezpečnostné pokyny

- Táto časť obsahuje bezpečnostné pokyny, ktoré vám pomôžu chrániť sa pred rizikami zranenia osôb alebo poškodenia majetku.
- Naša spoločnosť nezodpovedá za škody, ktoré môžu vzniknúť v prípade nedodržania týchto pokynov.

 Postupy inštalácie a opravy musia byť vždy vykonané výrobcom, autorizovaným servisom alebo kvalifikovanou osobou špecifikovanou dovozcom.

 Používajte iba originálne diely a príslušenstvo.

 Neopravujte ani nevymieňajte žiadne časti Produktu, ak to nie je uvedené vyslovene v užívateľskej príručke.

 Na výrobku nevykonávajte žiadne technické úpravy.

1.1- Bežný účel použitia

- Tento výrobok nie je vhodný na komerčné použitie a nesmie sa používať na iný účel, ako je určený.

Tento výrobok je navrhnutý na použitie v domoch a interiéroch.

Napríklad:

- Osobné kuchyne v obchodoch, kanceláriách a iných pracovných prostrediach,
- Farmové domy;
- Oblasť využívanú zákazníkmi v hoteloch, motelloch a iných typoch ubytovania,
- hotely typu Bed&breakfast, penzióny,
- Stravovacie a podobné zariadenia neobchodného typu.

Tento výrobok by sa nemal používať vonku so stanom alebo bez stanu nad ním, ako sú lode, balkóny alebo terasy. Nevystavujte výrobok dažďu, snehu, slnku alebo vetru.

Riziko požiaru!

1.2 - Bezpečnosť detí, zraniteľných osôb a domácich miláčikov

- Tento produkt môžu používať deti vo veku nad 8 rokov a osoby s obmedzenými fyzickými, zmyslovými alebo mentálnymi schopnosťami alebo osoby, ktoré nemajú skúsenosti a znalosti, za predpokladu, že sú pod dohľadom alebo boli školené o bezpečnom používaní výrobku a o rizikách, ktoré z neho vyplývajú.
- Deti vo veku od 3 do 8 rokov smú vkladať a vykladať chladené produkty.
- Elektrické spotrebiče sú nebezpečné pre deti a domáce zvieratá. Deti a domáce zvieratá sa nesmú s výrobkom hrať, šplhať sa na ne alebo vliezť do nich.
- Deti nesmú vykonávať čistenie a údržbu, pokiaľ nie sú pod dozorom.
- Obalové materiály uchovávajú mimo dosahu detí. Riziko poranenia a udusenía!
- Pred likvidáciou starého alebo zastaralého produktu:

1. Odpojte produkt z elektrickej siete uchopením za zástrčku.

2. Odrežte prípojný kábel a vyberte ho zo spotrebiča spolu so zástrčkou

3. Neodstraňujte police ani zásuvky, aby pre deti bolo ťažšie vstúpiť do produktu.

4. Odstráňte dvere.

5. Výrobok skladujte tak, aby sa nemohol prevrátiť.

6. Nedovoľte deťom hrať sa so starým spotrebičom.

- Z dôvodu likvidácie nikdy nevyhadzujte výrobok do ohňa. Je prítomné riziko výbuchu!
- Ak je na dverách zámku zámok, kľúč uchovávajú mimo dosahu detí.

1.3 - Elektrická bezpečnosť

- Počas inštalácie, údržby, čistenia, opravy a premiestňovania musí byť výrobok odpojený z elektrickej siete.
- Ak je napájací kábel poškodený, musí byť vymenený kvalifikovanou osobou určenou

Bezpečnostné pokyny a životné prostredie

výrobcom, autorizovaným servisným zástupcom alebo dovozcom, aby sa predišlo prípadným nebezpečenstvám.

- Napájací kábel nestláčajte pod alebo za produkt. Nepokladajte ťažké predmety na napájací kábel. Napájací kábel sa nesmie nadmerne ohýbať, stlačiť ani sa nesmie dostať do kontaktu so žiadnym zdrojom tepla.
- Na prevádzku výrobku nepoužívajte predĺžovacie káble, rozdvojky a adaptéry.
- Prenosné rozdvojky a prenosné zdroje energie sa môžu prehriať a spôsobiť požiar. Preto za produktom ani v jeho blízkosti neponechávajúce žiadne rozdvojky.
- Zástrčka musí byť ľahko prístupná. Ak to nie je možné, musí elektrická inštalácia, ku ktorej je produkt pripojený, obsahovať zariadenie (napríklad poistku, vypínač, istič atď.), ktoré je v súlade s elektrickými predpismi a odpája všetky póly od siete.
- Nedotýkajte sa napájacieho kábla mokrymi rukami.
- Vytiahnite zástrčku zo zásuvky uchopením za zástrčku, nie za elektrický kábel.

1.4 - Bezpečnosť pri preprave

- Produkt je ťažký; sám ho nepremiestňujte.
- Pri premiestňovaní produkt nedržte za jeho dvere.
- Počas prepravy dávajte pozor, aby ste nepoškodili chladiaci systém alebo potrubie. Ak je potrubie poškodené, výrobok nepoužívajte a kontaktujte autorizovaného servisného zástupcu.

1.5 - Bezpečnosť pri inštalácii

- Pre inštaláciu produktu sa obráťte na autorizovaného servisného zástupcu. Aby bol produkt pripravený na použitie, prečítajte si informácie uvedené v používateľskej príručke, aby ste sa uistili, že sú vhodné elektrické a vodné inštalácie. Ak nie sú, zavolajte kvalifikovaného elektrikára a inštalatéra, aby urobil potrebné opatrenia. V opačnom prípade hrozí riziko zásahu elektrickým prúdom, požiaru, problémov s výrobkom alebo zranení!
- Pred inštaláciou skontrolujte, či produkt nemá nejaké poškodenia. Ak je výrobok poškodený,

neinštalujte ho.

- Produkt umiestnite na čistý, rovný a pevný povrch a vyrovnajte ho prostredníctvom nastaviteľných nožičiek. V opačnom prípade sa produkt môže prevrátiť a spôsobiť zranenie.
- Miesto inštalácie musí byť suché a dobre vetrané. Pod výrobok nekladte koberce alebo podobné pokrývky. Nedostatočné vetranie spôsobuje riziko požiaru!
- Vetracie otvory nezakrývajte ani neblokujte. V opačnom prípade sa zvýši spotreba energie a váš produkt sa môže poškodiť.
- Výrobok nesmie byť pripojený k napájacím systémom, ako sú napríklad solárne zdroje. V opačnom prípade sa môže produkt poškodiť v dôsledku náhlych zmien napätia!
- Čím viac chladiva chladička obsahuje, tým väčšie musí byť miesto inštalácie. Ak je miesto inštalácie príliš malé, v prípade úniku chladiva v chladiacom systéme sa nahromadí horľavá zmes chladiva a vzduchu. Požadovaný priestor na každých 8 g chladiva je minimálne 1 m³. Množstvo chladiva vo vašom produkte je uvedené na typovom štítku.
- Výrobok sa nesmie inštalovať na miesta vystavené priamemu slnečnému žiareniu a musí sa udržiavať mimo zdrojov tepla, ako sú varné dosky, radiátory atď.

Ak je nevyhnutné nainštalovať výrobok v blízkosti zdroja tepla, musí sa medzi nimi použiť vhodná izolačná doska a musí sa dodržať minimálna vzdialenosť od zdroja tepla:

- Vo vzdialenosti najmenej 30 cm od zdrojov tepla, ako sú varné dosky, rúry, vykurovacie jednotky a kachle,

- Vo vzdialenosti najmenej 5 cm od elektrických pecí.

- Trieda ochrany vášho produktu je typ I. Zapojte výrobok do uzemnenej zásuvky, ktorá vyhovuje hodnotám napätia, prúdu a frekvencie uvedeným na typovom štítku produktu. Zásuvka musí byť vybavená 10A -16 A ističom. Naša spoločnosť nezodpovedá za žiadne škody, ktoré vzniknú pri používaní produktu bez uzemnenia a elektrického pripojenia v súlade s miestnymi a národnými predpismi.

Bezpečnostné pokyny a životné prostredie

- Počas inštalácie nesmie byť produkt zapojený. V opačnom prípade hrozí nebezpečenstvo zásahu elektrickým prúdom a zranenia!
- Nezapájajte výrobok do uvoľnených, vyťahnutých, rozbitých, špinavých, mastných alebo nesúrodých nádob, z dôvodu rizika kontaktu s vodou.
- Napájací kábel a hadice (ak sú) produktu smerujte tak, aby nespôsobili riziko zakopnutia.
- Vystavenie častí pod napätím alebo napájacieho kábla vlhkosti môže spôsobiť skrat. Preto výrobok neinštalujte na miesta, ako sú garáže alebo pracovne, kde je vysoká vlhkosť alebo môže striekať voda. Ak sa stane chladnička mokrou od vody, odpojte ju a zavolaajte autorizovaného servisného zástupcu.
- Nikdy nepripájajte chladničku k zariadeniam na úsporu energie. Takéto systémy sú pre váš produkt škodlivé.

1.6- Prevádzková bezpečnosť

- Na výrobok nikdy nepoužívajte chemické rozpúšťadlá. Je prítomné riziko výbuchu!
- Ak výrobok nefunguje správne, odpojte ho a neprevádzkujte ho, kým ho neopraví autorizovaný servisný zástupca. Nebezpečenstvo úrazu elektrickým prúdom!
- Na výrobok ani do jeho blízkosti neumiestňujte zdroje ohňa (zapálené sviečky, cigarety atď.).
- Na výrobok nelezte. Riziko pádu a zranenia!
- Nepoškodte potrubia chladiaceho systému ostrými alebo prenikajúcimi predmetmi. Chladivo, ktoré by mohlo vyjsť pri prepichnutí rúrok s chladivom, predĺžení potrubia alebo povrchových vrstiev, spôsobuje podráždenie kože a poranenie očí.
- Pokiaľ to výrobca neodporúča, vo vnútri chladničky/mrazničky neumiestňujte ani nepoužívajte elektrické zariadenia.
- Dávajte pozor, aby ste si nepricvikli ruky alebo iné časti tela do pohyblivých častí vo vnútri chladničky. Dávajte pozor, aby ste si medzi dvere a chladničku nestlačili prsty. Pri otvorení a zatváraní dverí buďte opatrní, najmä ak sú okolo deti.
- Nikdy nejedzte zmrzlinu, kocky ľadu ani mrazené jedlo ihneď po ich vybratí z mrazničky. Riziko omrzliny!
- Ak máte mokré ruky, nedotýkajte sa vnútorných stien alebo kovových častí mrazničky ani potravín v nich uložených. Riziko omrzliny!
- Do mraziaceho priestoru neumiestňujte plechovky ani fľaše, ktoré obsahujú sytené nápoje alebo zmraziteľné tekutiny. Plechovky a fľaše môžu prasknúť. Hrozí riziko zranenia a vecných škôd!
- Neumiestňujte ani nepoužívajte horľavé spreje, horľavé materiály, suchý ľad, chemické látky alebo podobné materiály citlivé na teplo v blízkosti chladničky. Hrozí nebezpečenstvo požiaru a výbuchu!
- Vo výrobku neskladujte výbušné materiály, ktoré obsahujú horľavé materiály, ako napríklad aerosólové plechovky.
- Na produkt nekladte nádoby naplnené tekutinou. Striekajúca voda na elektrické časti môže spôsobiť úraz elektrickým prúdom alebo riziko požiaru.
- Tento produkt nie je určený na skladovanie liekov, krvnej plazmy, laboratórnych prípravkov alebo podobných liečivých látok a výrobkov, na ktoré sa vzťahuje smernica o zdravotníckych výrobkoch.
- Použitie výrobku proti zamýšľanému účelu môže spôsobiť poškodenie alebo znehodnotenie výrobkov uložených v ňom.
- Ak je vaša chladnička vybavená modrým svetlom, nepozerajte sa na toto svetlo pomocou optických nástrojov. Nepozerajte sa priamo do UV LED lampy. Ultrafialové svetlo môže spôsobiť namáhanie očí.
- Produkt nepreťažujte. Predmety v chladničke môžu pri otvorení dverí spadnúť a spôsobiť zranenie alebo poškodenie. Podobné problémy sa môžu vyskytnúť, ak sa na výrobok umiestni akýkoľvek predmet.
- Aby ste predišli zraneniam, uistite sa, že ste vyčistili všetok ľad a vodu, ktorá mohla spadnúť alebo vystreknúť na podlahu.
- Polohu regálov/držiakov fliaš na dverách chladničky vymieňajte iba vtedy, keď sú prázdne. Hrozí nebezpečenstvo poranenia!
- Na výrobok nekladte predmety, ktoré by mohli spadnúť/prevrátiť sa. Takéto predmety môžu pri otvorení dverí spadnúť a spôsobiť zranenia alebo materiálne škody.

Bezpečnostné pokyny a životné prostredie

- Sklenené povrchy neudierajte alebo ich nevystavujte nadmerným silám. Rozbité sklo môže spôsobiť zranenia alebo materiálne škody.
- Chladiaci systém vášho produktu obsahuje chladiivo R600a: Typ chladiwa použitého vo výrobku je uvedený na typovom štítku. Toto chladiwo je horľavé. Preto počas používania výrobku dávajte pozor, aby ste nepoškodili chladiaci systém alebo potrubie. Ak je potrubie poškodené:
 - Nedotýkajte sa produktu ani napájacieho kábla,
 - Držte mimo dosahu potenciálnych zdrojov ohňa, ktoré môžu spôsobiť vzplanutie produktu.
- Vetrajte miesto, kde sa výrobok nachádza. Nepoužívajte ventilátory.
 - Zavolajte autorizovaného servisného zástupcu.
- Ak je výrobok poškodený a vidíte únik chladiwa, držte ho ďalej od chladiwa. Chladiwo môže v prípade kontaktu s pokožkou spôsobiť omrzliny.

Pre výrobky so zariadením na dávkovanie vody/ladu

- Používajte iba pitnú vodu. Neplňte nádržku na vodu žiadnymi tekutinami
 - napríklad ovocnou šťavou, mliekom, sýtenými nápojmi alebo alkoholickými nápojmi -, ktoré nie sú vhodné na použitie v dávkovači vody.
- Riziko poškodenia zdravia a bezpečnosti!
- Nedovoľte deťom hrať sa s dávkovačom vody alebo strojom na ľad (Icematic), aby ste predišli nehodám alebo zraneniam.
- Nevkladajte prsty ani iné predmety do otvoru na výdaj vody, do kanála na vodu ani do nádoby na ľad. Hrozí riziko zranenia alebo vecných škôd!

1.7- Bezpečnosť pri údržbe a čistení

- Ak potrebujete produkt premiestniť z dôvodu čistenia, neŕahajte za kľučku dverí. Rukoväť sa môže zlomiť a spôsobiť zranenie, ak na ňu vyviniete nadmernú silu.
- Na čistenie ani do vnútra výrobku nestriekajte ani nelejte vodu. Hrozí nebezpečenstvo požiaru a úrazu elektrickým prúdom!
- Na čistenie produktu nepoužívajte ostré ani drsné nástroje. Nepoužívajte čistiace prostriedky pre domácnosť, saponáty, plyn, benzín, riedidlo, alkohol, lak atď.
- Vo vnútri produktu používajte iba prípravky na čistenie a údržbu, ktoré nie sú škodlivé pre potraviny.
- Na čistenie alebo rozmrazovanie produktu nikdy nepoužívajte paru alebo naparovacie čistiace prostriedky. Para sa dostane do kontaktu so živými časťami v chladničke, čo môže spôsobiť skrat alebo úraz elektrickým prúdom!
- Zabezpečte, aby do elektronických obvodov alebo osvetľovacích prvkov produktu nevnikla voda.
- Z kolíkov zástrčky utrite cudzie materiály alebo prach čistou a suchou handričkou. Na čistenie zástrčky nepoužívajte navlhčenú handričku. Hrozí nebezpečenstvo požiaru a úrazu elektrickým prúdom!

1.8- HomeWhiz

- Keď prevádzkujete svoj výrobok pomocou aplikácie HomeWhiz, musíte dodržiavať bezpečnostné upozornenia, aj keď nie ste v blízkosti produktu. Riadte sa tiež upozorneniami v aplikácii.

1.9- Osvetlenie

- V prípade potreby výmeny LED / žiarovky použitej na osvetlenie zavolajte autorizovaný servis.

2 Chladnička

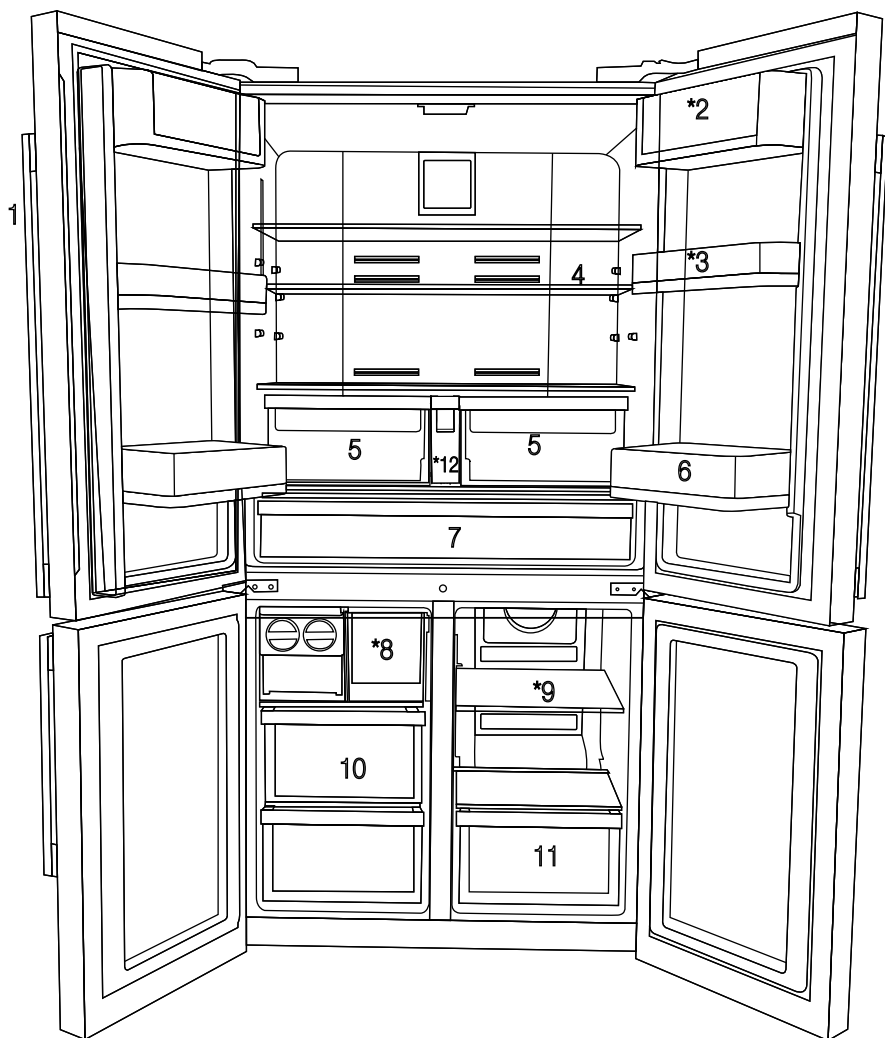

- 1- Ovládací a indikačný panel
- 2- Priestor na maslo a syr
- 3- 70 mm pohyblivá polička dverí
- 4- Sklenená polička priečinka chladničky
- 5- Priečink Crisper (na ovocie a zeleninu) chladničky
- 6- Galónová polička vo dverách

- 7- Priečink ochladzovača
- 8- Zásuvka na ľad
- 9- Sklenená polička/chladiaci priestor multizónového priečinka
- 10- Priehradky priečinka mrazničky
- 11- Priehradka multizónového priečinka
- 12- Nádrž na vodu

* VOLITEĽNÉ



*Voliteľné: Údaje v tejto používateľskej príručke sú schematické a nemusia presne zodpovedať vášmu výrobku. Ak váš výrobok neobsahuje príslušné časti, tieto informácie sa vzťahujú na ostatné modely.

2 Chladnička

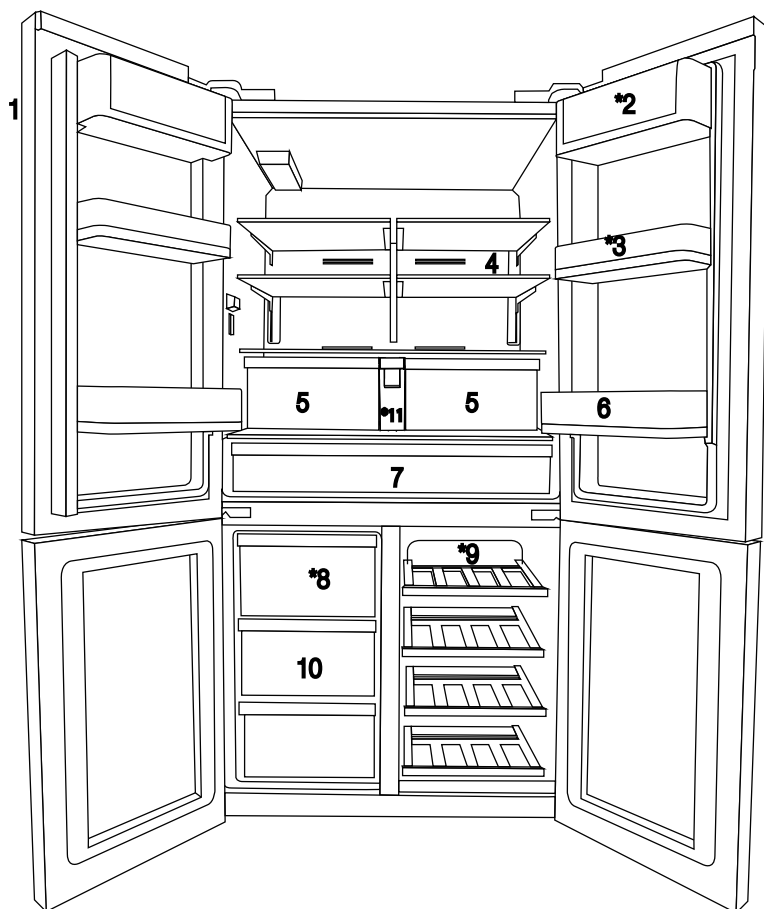

- 1- Ovládací a indikačný panel
 - 2- Priestor na maslo a syr
 - 3- 70 mm pohyblivá polička dverí
 - 4- Sklenená polička priečinka chladničky
 - 5- Priečinok Crisper (na ovocie a zeleninu) chladničky
 - 6- Galónová polička vo dverách
 - 7- Priečinok ochladzovača
 - 8- Zásuvka na ľad
 - 9- Sklenená polička/chladiaci priestor multizónového priečinka
 - 10- Priehradky priečinka mrazničky
 - 11- Nádrž na vodu
- * VOLITEĽNÉ



*Voliteľné: Údaje v tejto používateľskej príručke sú schematicke a nemusia presne zodpovedať vášmu výrobku. Ak váš výrobok neobsahuje príslušné časti, tieto informácie sa vzťahujú na ostatné modely.

3 Inštalácia

3.1. Správne miesto pre inštaláciu

Pre inštaláciu výrobku sa obráťte na autorizovaný servis. Pre prípravu výrobku pre inštaláciu vyhľadajte informácie v užívateľskej príručke a uistite sa, že sú k dispozícii požadované elektrické a vodovodné nástroje. Ak nie, pre usporiadanie týchto nástrojov podľa potreby sa obráťte na elektrikára a vodoinštalatéra.



UPOZORNENIE: Výrobca nenesie žiadnu zodpovednosť za škodu spôsobenú prácou vykonanou neoprávnenými osobami.



UPOZORNENIE: V priebehu inštalácie musí byť napájací kábel tohto výrobku odpojený. Ak tak neurobíte, môže to mať za následok smrť alebo vážne zranenie!



UPOZORNENIE: Ak je rozpätie dverí príliš úzke pre prenesenie výrobku, odmontujte dvere a otočte produkt na bok, ak to nefunguje, obráťte sa na autorizovaný servis.

- Pre zabránenie vibráciám umiestnite výrobok na rovný povrch.
- Umiestnite výrobok aspoň 30 cm od radiátorov, pecí a podobných tepelných zdrojov a aspoň 5 cm od elektrických rúr.
- Nevystavujte výrobok priamemu slnečnému žiareniu alebo ho neponechávajte vo vlhkom prostredí.
- Váš výrobok pre svoje efektívne fungovanie vyžaduje dostatočnú cirkuláciu vzduchu. Ak sa výrobok umiestni do výklenku, nezabudnite medzi výrobkom a stropom, zadnou stenou a bočnými stenami ponechať voľný priestor najmenej 5 cm.
- Ak sa výrobok umiestni do výklenku, nezabudnite medzi výrobkom a stropom, zadnou stenou a bočnými stenami ponechať voľný priestor najmenej 5 cm. Skontrolujte, či sa komponent na zaistenie voľného priestoru voči zadnej stene nachádza na svojom mieste (ak sa dodáva s výrobkom). Ak komponent nie je k dispozícii, alebo ak sa stratil či spadol, umiestnite výrobok tak, aby medzi zadnou stenou výrobkov a stenou miestnosti zostal voľný priestor najmenej 5 cm. Voľný priestor vzadu je dôležitý pre efektívnu prevádzku výrobku.

Neinštalujte výrobok v prostredí s teplotami pod -5°C .

3.2. Pripojenie plastových klinov

Použite plastové kliny dodané s produktom pre zabezpečenie dostatočného priestoru pre cirkuláciu vzduchu medzi výrobkom a stenou.

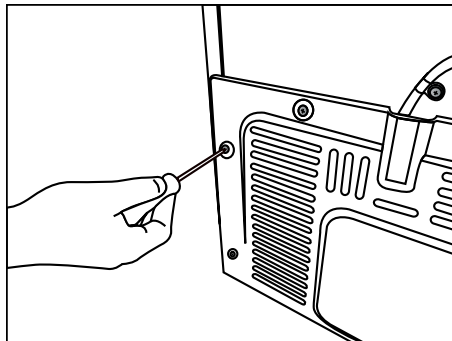

1. Ak chcete pripojiť kliny, odstráňte skrutky na výrobku a použite skrutky dodané s klinmi.

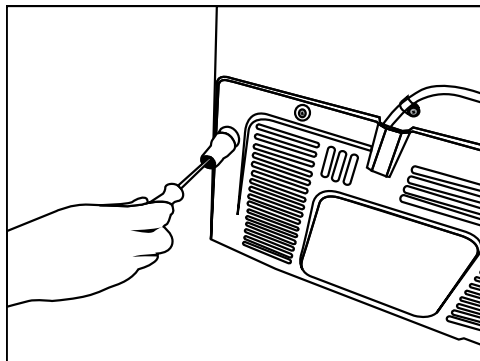

Inštalácia

2. Pripevnite 2 plastové klíny na kryt vetrania ako sú zobrazené na obrázku.

3.3. *Nastavenie stojanov

Ak výrobok nie je v rovnovážnej polohe, nastavte predné nastaviteľné stojany ich otáčaním smerom doprava alebo doľava.

* Ďalej váš izdelek nima predela za vino ali steklenih vrat, potem vaš izdelek nima nastavljivih stojal, ampak pritrjena stojala.

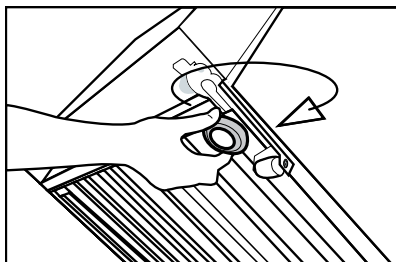
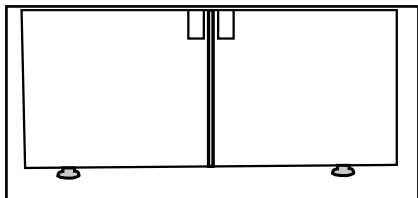

Pre nastavenie dverí vo zvislom smere,
Uvoľnite upevňovacia maticu v spodnej časti
Skrutkujte nastavovaciu maticu (CW/CCW), v závislosti na polohe dverí
Utiahnite upevňovacia maticu pre konečnú polohu

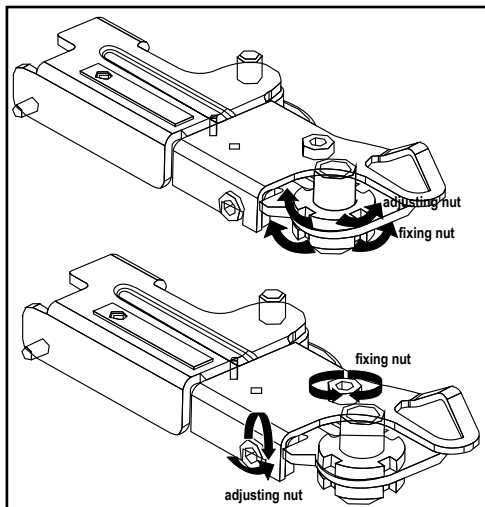

Pre nastavenie dverí vo vodorovnom smere,
Povoľte upevňovacia skrutku v hornej časti
Skrutkujte nastavovaciu skrutku (CW/CCW), v závislosti na polohe dverí
Utiahnite upevňovacia skrutku v hornej časti pre konečnú polohu

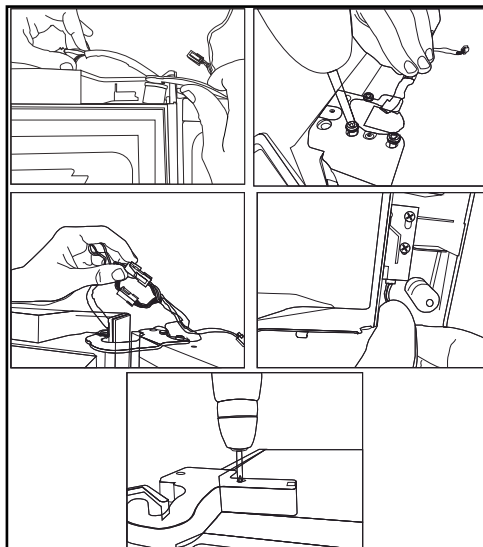

- Horný pánt je upevnený 3 skrutkami.
- Kryt pántu je pripevnený po nainštalovaní kovani.
- Potom sa kryt pántu upevňuje dvomi skrutkami.



3.4. Pripojenie napájania

	UPOZORNENIE: Pre napájanie nepoužívajte rozšírené alebo združené zásuvky.
	UPOZORNENIE: Poškodený napájací kábel musí byť vymenený autorizovaným servisom.
	Pri umiestnení dvoch chladničiek v príľahlej pozícii, medzi dvoma jednotkami nechajte vzdialenosť najmenej 4 cm.

- Naša spoločnosť nenesie zodpovednosť za prípadné škody vzniknuté v dôsledku použitia bez uzemnenia a pripojenia napájania v nesúlade s vnútroštátnymi predpismi.
- Zásuvka napájacieho kábla musí byť ľahko prístupná aj po inštalácii.
- Medzi zásuvkou a chladničkou nepoužívajte rozdvojkú alebo predlžovací kábel.

4 Príprava

4.1. Čo urobiť pre úsporu energie



Pripojenie výrobku k elektronickým systémom pre úsporu energie je škodlivé, pretože môže dôjsť k poškodeniu výrobku.

- Pre voľne stojace zariadenie; „tento chladiaci spotrebič nie je určený na použitie ako zabudovaný spotrebič“.
- Dvere vašej chladničky nenechávajte otvorené dlhý čas.
- Do chladničky nekladajte horúce jedlá alebo nápoje.
- Chladničku nepreťažujte. Chladiaca kapacita klesne v prípade, ak dôjde k poklesu cirkulácie vzduchu vnútri chladničky.
- Chladničku nedávajte na miesta, kde bude vystavená priamemu slnečnému žiareniu. Produkt inštalujte najmenej 30 cm od tepelných zdrojov, ako sú varné telesá, rúry, výhrevné jednotky a sporáky a aspoň 5 cm od elektrických rúr.
- Dbajte na to, aby ste potraviny uchovávali v chladničke v uzavretých nádobkách.
- Aby ste mohli uskladňovať maximálne množstvo potravín v mraziacej časti vašej chladničky, musí sa horná zásuvka vybrať a umiestniť na sklenenú policičku. Odber elektrickej energie uvedený pre vašu chladničku bol stanovený po vybratí zariadenia icematic a horných zásuviek, aby sa umožnila maximálna kapacita. Dôrazne sa odporúča použiť nižšie zásuvky v mrazničky a oddelenia multizone počas ukladania potravín do mrazničky.
- Pretože horúci a vlhký vzduch sa nedostane priamo do vášho výrobku, keď nie sú dvierka zatvorené, výrobok sa optimalizuje v existujúcich podmienkach tak, aby jedlo vnútri bolo bezpečne chránené. Funkcie a súčasti, ako sú kompresor, ventilátor, ohrievač, rozmrazovač, osvetlenie, displej a iné, budú fungovať tak, aby za týchto podmienok spotrebovali minimálne množstvo energie.

- Tok vzduchu by nemal byť blokovaný tým, že umiestnite potraviny do prednej časti mrazničky a pred ventilátory priečinka multizone. Potraviny by sa mali ukladať tak, aby ste nechali voľné 5 cm miesto pred ochrannou mriežkou ventilátora.
- Rozmrazovanie zamrznutých potravín v priečinku chladničky šetrí rovnako energiu a uchová kvalitu potravín.



Okolité teplota prostredia v miestnosti, kde chladničku inštalujete, by mala byť aspoň 10°C /50°F. Prevádzka chladničky v chladnejšom prostredí sa neodporúča vzhľadom na jej účinnosť.



Musíte dôkladne vyčistiť interiér chladničky.



Ak sa budú vedľa seba inštalovať dve chladničky, mala by byť medzi nimi vzdialenosť minimálne 4 cm.

4.2 Odporúčania pre priečink s čerstvým jedlom

- Uistite sa, že sa potraviny nedostanú do kontaktu s teplotným senzorom v priečinku pre čerstvé jedlo. Ak sa má v priečinku pre čerstvé jedlo zachovať optimálna uskladňovacia teplota, senzor nesmie byť blokovaný jedlom.
- Do výrobku nekladajte horúce potraviny či nápoje.

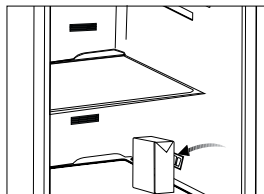
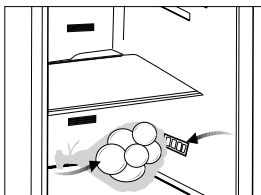

4.3 Prvé použitie

Predtým než produkt začnete používať, uistite sa, či boli vykonané všetky prípravy podľa pokynov uvedených v kapitolách „Dôležité pokyny o bezpečnosti a ochrane životného prostredia“ a „Inštalácia“.

- Vyčistite interiér chladničky podľa odporúčania v odseku „Údržba a čistenie“. Pred uvedením chladničky do prevádzky sa uistite, či je interiér suchý.
- Zapojte chladničku do uzemnenej zásuvky. Keď sa otvoria dvere na chladničke, vnútro chladničky sa rozsvieti.
- Chladničku nechajte v prevádzke bez vložených potravín 6 hodín a pokiaľ to nie je nevyhnutné, neotvárajte dvere.



Budete počuť zvuk pri zapnutí kompresora. Kvapaliny a plyny utesnené v chladiacom systéme môžu vydávať zvuk, bez ohľadu na to, či kompresor je alebo nie je v prevádzke. Toto je celkom normálne.



Predné hrany chladničky môžu byť teplé na dotyk. To je normálne. Tieto časti sú konštruované tak, aby boli teplé na dotyk, aby sa predišlo kondenzácii.

5 Používanie výrobku

5.1. Indikačný panel

Indikačné panely sa môžu líšiť v závislosti od modelu vášho výrobku.

Pri používaní chladničky vám budú pomáhať zvukové a vizuálne funkcie indikačného panela.

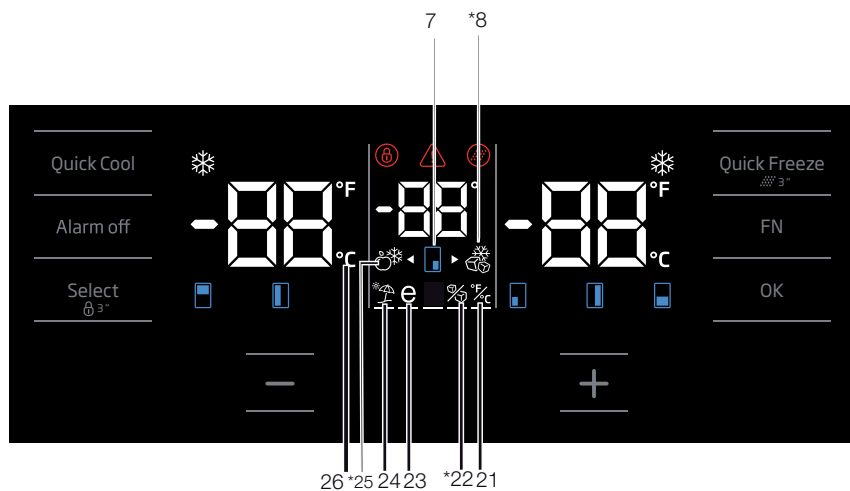
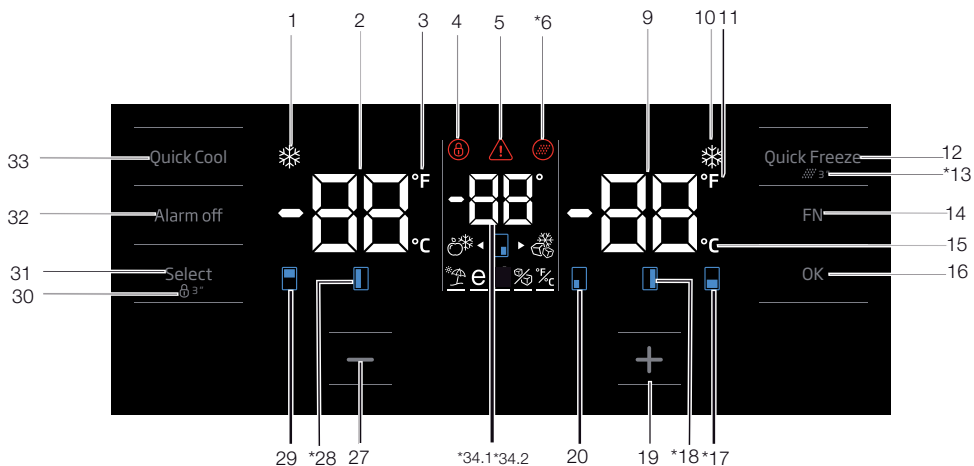

***Voliteľné:** Údaje uvedené v tejto používateľskej príručke sú určené ako koncepty a nemusia byť v dokonalom súlade s Vaším výrobkom. Ak váš výrobok neobsahuje príslušné časti, vzťahujú sa tieto informácie na ostatné modely.

Používanie výrobku

1. Indikátor funkcie rýchleho chladenia

Po zapnutí funkcie rýchleho chladenia sa rozsvieti indikátor rýchleho chladenia.

2. Indikátor teploty priechinka chladničky

Zobrazuje sa tu priemerná teplota v priechinku chladničky, môže byť nastavená na teploty 8,7,6,5,4,3,2,1.

3. Indikátor teploty vo Fahrenheitoch

Toto je indikátor teploty vo Fahrenheitoch. Keď je aktivovaný indikátor Fahrenheitov, nastavené hodnoty teploty sa zobrazujú vo Fahrenheitoch a príslušná ikona sa zapne.

4. Tlačidlo zamknutia

Stlačte tlačidlo uzamknutia tlačidiel súčasne na 3 sekundy. Symbol Zámok

sa rozsvieti a režim zámku klávesov sa aktivuje. Pri aktívnom režime uzamknutia tlačidiel nebudú fungovať tlačidlá. Znova stlačte tlačidlo uzamknutia tlačidiel súčasne na 3 sekundy. Tlačidlá nebudú v režime uzamknutia tlačidiel funkčné.

Ak chcete predísť zmene nastavenia teploty chladničky, stlačte tlačidlo zámku.

5. Varovanie Výpadok napájania / Vysoká teplota / Chyba

Táto kontrolka sa rozsvieti počas výpadku napájania, pri zlyhaní pri vysokých teplotách a upozornenie na chybu. Počas dlhodobých výpadkov napájania sa najvyššia teplota, ktoré mraznička dosiahne, začne blikať na digitálnom displeji. Po kontrole potravín v mrazničke stlačte tlačidlo vypnutia alarmu a upozornenia vymažte.

Ak zistíte, že je táto kontrolka začne svietiť, pozrite si časť „Odporúčané postupy pri riešení problémov“.

6. Ikona vynulovania filtra

Ikona sa zapne keď sa indikátor musí resetovať.

7. Ikona zmeny teploty skrinky

Označuje skrinku, ktorej teplota sa musí zmeniť. Keď začne blikať ikona zmeny teploty skrinky, znamená to, že príslušná skrinka bola zvolená.

8. Ikona mrazenia s funkciou joker

Prejdite na ikonu mrazenia s funkciou joker použitím tlačidla FN, začne blikať. Keď stlačíte OK, zapne sa ikona mraziacej skrinky a funguje ako mraznička.

Chladnička / Uživatelská príručka

9. Indikátor teploty priechinka mrazničky

Zobrazuje sa tu priemerná teplota v priechinku chladničky, môže byť nastavená na teploty -16, -18, -19, -20, -21, -22, -24.

10. Indikátor funkcie rýchleho mrazenia

Po zapnutí funkcie rýchleho mrazenia sa rozsvieti indikátor rýchleho mrazenia.

11. Indikátor teploty vo Fahrenheitoch

Toto je indikátor teploty vo Fahrenheitoch. Keď je aktivovaný indikátor Fahrenheitov, nastavené hodnoty teploty sa zobrazujú vo Fahrenheitoch a príslušná ikona sa zapne.

12. Tlačidlo funkcie rýchleho mrazenia

Stlačte toto tlačidlo pre aktiváciu alebo deaktiváciu funkcie rýchleho mrazenia. Keď túto funkciu aktivujete, mraznička sa vychladí na teplotu nižšiu ako je nastavená hodnota.



Funkciu rýchleho mrazenia použite kedykoľvek chcete rýchlo schlaadiť potraviny vložené do mrazničky. Ak chcete zmraziť veľké množstvo čerstvých potravín, odporúčame aktivovať túto funkciu, než vložíte potraviny do produktu.



Ak funkciu rýchleho mrazenia nezrušíte, vypne sa sama automaticky najneskôr po 24 hodinách alebo akonáhle priestor chladničky dosiahne požadovanú teplotu.



Táto funkcia sa opätovne nevyvolá, keď sa obnoví napájanie po výpadku elektriny.

13. Resetovanie filtra

Tento filter sa resetuje keď na 3 sekundy stlačíte tlačidlo rýchleho mrazenia. Ikona vynulovania filtra zhasne.

14. Tlačidlo FN

Použitím tohto tlačidla môžete prepínať medzi funkciami, ktoré chcete zvoliť. Po stlačení tohto tlačidla začne blikať ikona, ktorá sa má aktivovať alebo deaktivovať a kontrolka tejto ikony. Tlačidlo FN sa deaktivuje ak nie je stlačené na 20 sekúnd. Toto tlačidlo musíte opätovne stlačiť, ak chcete znovu zmeniť funkciu.

Používanie výrobku

15. Indikátor Celzia

Toto je indikátor teploty v stupňoch Celzia. Keď je aktivovaný indikátor Celzia, nastavené hodnoty teploty sa zobrazujú v stupňoch Celzia a príslušná ikona sa zapne.

16. Tlačidlo OK

Po navigácii vo funkciách pomocou tlačidla FN, ak sa funkcia zruší tlačidlom OK, bliká príslušná ikona a jej kontrolka. Keď sa funkcia aktivuje, ikona je naďalej zapnutá. Kontrolka bude naďalej blikáť na zobrazenie toho, že je ikona zapnutá.

17. Ikona zmeny teploty skrinky

Označuje skrinku, ktorej teplota sa musí zmeniť. Keď začne blikáť ikona zmeny teploty skrinky, znamená to, že príslušná skrinka bola zvolená.

18. Ikona zmeny teploty skrinky

Označuje skrinku, ktorej teplota sa musí zmeniť. Keď začne blikáť ikona zmeny teploty skrinky, znamená to, že príslušná skrinka bola zvolená.

19. Tlačidlo nastavenia zvýšenia

Zvoľte si príslušnú skrinku s tlačidlom zvoliť; ikona skrinky predstavujúca príslušnú skrinku začne blikáť. Ak počas tohto procesu stlačíte tlačidlo nastavenia zvýšenia, nastavená hodnota sa zvýši. Ak tlačidlo budete stláčať v cykle, vráti sa na východiskovú hodnotu.

20. Ikona zmeny teploty skrinky

Označuje skrinku, ktorej teplota sa musí zmeniť. Keď začne blikáť ikona zmeny teploty skrinky, znamená to, že príslušná skrinka bola zvolená.

21. Nastavenia indikátora teploty v Celziách a indikátora teploty vo Fahrenheitoch

Pohybujte nad týmto tlačidlom použitím tlačidla FN a zvoľte Fahrenheit a Celcius stlačením tlačidla OK. Potom ako je zvolený príslušný typ teploty, indikátor Fahrenheit a Celcius sa zapne.

22. Ikona vypnutie zariadenia na ľad

Stlačte tlačidlo FN (pokým nedosiahne ikonu ľadu a nižší riadok) na vypnutie zariadenia na prípravu ľadu. Ikona vypnutie zariadenia na ľad a indikátor funkcie zariadenia na prípravu ľadu začnú blikáť keď prejdete cez ne; vďaka tomu budete vedieť, či je zariadenie na prípravu ľadu vypnuté alebo

zapnuté. Pri stlačení tlačidla OK bude ikona zariadenia na prípravu ľadu nepretržite svietiť a indikátor bude počas tohto procesu naďalej blikáť. Ak nechcete stlačiť žiadne tlačidlo po 20 sekundách, ikona a indikátor ostanú zapnuté. Vďaka tomu bude zariadenie vypnuté. Na opätovné zapnutie zariadenia prejdite cez ikonu a indikátor; takto začne blikáť ikona zariadenie na ľad VYP a aj indikátor. Ak nestlačíte žiadne tlačidlo do 20 sekúnd, ikona a indikátor sa vypnú a tým pádom sa zariadenie na prípravu ľadu znovu zapne.



Naznačuje, či je výrobnik ľadu aktivovaný alebo deaktivovaný.



Ak je zvolená táto funkcia, tok vody z nádrže na vodu sa zastaví. Avšak z výrobníka ľadu môžete vybrať už vyrobený ľad.

23. Ikona funkcie Eco fuzzy

Stlačte tlačidlo FN (pokým nedosiahne ikonu písmena e, a nižší riadok) na zapnutie funkcie eco fuzzy. Keď prejdete na ikonu eco fuzzy, a indikátor eco fuzzy, obe začnú blikáť. Vďaka tomu môžete vedieť, či je funkcia eco fuzzy aktivovaná alebo deaktivovaná. Pri stlačení tlačidla OK bude ikona funkcie eco fuzzy nepretržite svietiť a indikátor bude počas tohto procesu naďalej blikáť. Ak nechcete stlačiť žiadne tlačidlo po 20 sekundách, ikona a indikátor ostanú zapnuté. Tým pádom bude funkcia Eco fuzzy aktivovaná. Ak chcete zrušiť funkciu eco fuzzy, opäť prejdite na ikonu a indikátor a stlačte tlačidlo OK. Tým pádom ikona funkcie eco fuzzy, a indikátor eco fuzzy začnú blikáť. Ak nestlačíte žiadne tlačidlo do 20 sekúnd, ikona a indikátor sa vypnú a funkcia eco fuzzy zrušená.

24. Ikona funkcie dovolenky

Stlačte tlačidlo FN (pokým nedosiahne ikonu dáždnika, a nižší riadok) na zapnutie funkcie dovolenky. Keď prejdete na ikonu funkcie dovolenky, a indikátor funkcie dovolenky, obe začnú blikáť. Vďaka tomu môžete vedieť, či je funkcia dovolenky aktivovaná alebo deaktivovaná. Pri stlačení tlačidla OK bude ikona funkcie dovolenky nepretržite svietiť a tým pádom je

Používanie výrobku

funkcia dovolenky aktivovaná. Indikátor bude počas tohto procesu naďalej blikať. Ak chcete funkciu dovolenky zrušiť, znova stlačte tlačidlo OK. Tým pádom ikona funkcie dovolenky a indikátor začnú blikať a funkcia dovolenky bude zrušená.

25. Ikona Joker fridge

Ak zvolíte ikonu joker fridge pomocou tlačidla FN a stlačíte tlačidlo OK, skrinka joker sa prepne na chladiacu skrinku a bude fungovať ako chladič.

26. Indikátor Celzia

Toto je indikátor teploty v stupňoch Celzia. Keď je aktivovaný indikátor Celzia, nastavené hodnoty teploty sa zobrazujú v stupňoch Celzia a príslušná ikona sa zapne.

27. Funkcia nastavenia zníženia

Zvoľte si príslušnú skrinku s tlačidlom zvoliť; ikona skrinky predstavujúca príslušnú skrinku začne blikať. Ak počas tohto procesu stlačíte tlačidlo nastavenia zníženia, nastavená hodnota sa zníži. Ak tlačidlo budete stláčať v cykle, vráti sa na východiskovú hodnotu.

28. Ikona zmeny teploty skrinky

Označuje skrinku, ktorej teplota sa musí zmeniť. Keď začne blikať ikona zmeny teploty skrinky, znamená to, že príslušná skrinka bola zvolená.

29. Ikona zmeny teploty skrinky

Označuje skrinku, ktorej teplota sa musí zmeniť. Keď začne blikať ikona zmeny teploty skrinky, znamená to, že príslušná skrinka bola zvolená.

30. Tlačidlo zamknutia

Stlačte tlačidlo uzamknutia tlačidiel súčasne na 3 sekundy. Symbol uzamknutia tlačidiel sa rozsvieti a režim uzamknutia tlačidiel sa aktivuje. Pri aktívnom režime uzamknutia tlačidiel nebudú fungovať tlačidlá. Znova stlačte tlačidlo uzamknutia tlačidiel súčasne na 3 sekundy. Tlačidlá nebudú v režime uzamknutia tlačidiel funkčné.

Ak chcete predísť zmene nastavenia teploty chladničky, stlačte tlačidlo **uzamknutia tlačidiel**.

31. Tlačidlo výberu

Použite toto tlačidlo pre zvolenie skrinky, ktorej teplotu chcete zmeniť. Týmto tlačidlom prepínajte medzi skrinkami. Zvolená skrinka je zobrazená

Chladnička / Uživatelská príručka

ikonami skriniek (7,17,18,20,28,29). Nezáleží od toho, ktorá ikona skrinky bliká, zvolená je tá skrinka, ktorej teplotu chcete zmeniť. Následne môžete nastaviť hodnotu stlačením tlačidla pre zníženie nastavenej hodnoty skrinky (27) a tlačidla pre zvýšenie nastavenej hodnoty skrinky (19). Ak nestlačíte tlačidlo výberu do 20 sekúnd, ikony skriniek zhasnú. Musíte stlačiť toto tlačidlo pre opätovné zvolenie skrinky.

32. Výstraha vypnutia alarmu

V prípade upozornenie na výpadok napájania, vysokú teplotu, po kontrole potravín v mrazničke stlačte tlačidlo vypnutia alarmu a varovania vymažte.

33. Tlačidlo funkcie rýchleho chladenia

Tlačidlo má dve funkcie. Krátko ho stlačte, ak chcete funkciu rýchleho chladenia aktivovať alebo deaktivovať. Indikátor rýchleho chladenia sa vypne a výrobok sa prepne späť na svoje normálne nastavenie.



Funkciu rýchleho chladenia použite kedykoľvek chcete rýchlo schladiť potraviny vložené do chladničky. Ak chcete schladiť veľké množstvo čerstvých potravín, odporúčame aktivovať túto funkciu, než vložíte potraviny do produktu.



Ak funkciu rýchleho chladenia nezrušíte, vypne sa sama automaticky najneskôr po 1 hodinách alebo akonáhle priestor chladničky dosiahne požadovanú teplotu.



Ak tlačidlo rýchleho chladenia stlačíte opakovane v krátkych intervaloch, aktivuje sa ochrana elektronického obvodu a kompresor sa nespustí okamžite.



Táto funkcia sa opätovne nevyvolá, keď sa obnoví napájanie po výpadku elektriny.

34. 1 Indikátor teploty Joker

Zobrazia sa nastavené hodnoty teploty skrinky Joker.

34. 2 Indikátor teploty priečinka na víno

Zobrazia sa nastavené hodnoty teploty priečinka na víno.

Používanie výrobku

5.2. Indikačný panel

Indikačné panely sa môžu líšiť v závislosti od modelu vášho výrobku.

Pri používaní chladničky vám budú pomáhať zvukové a vizuálne funkcie indikačného panela.

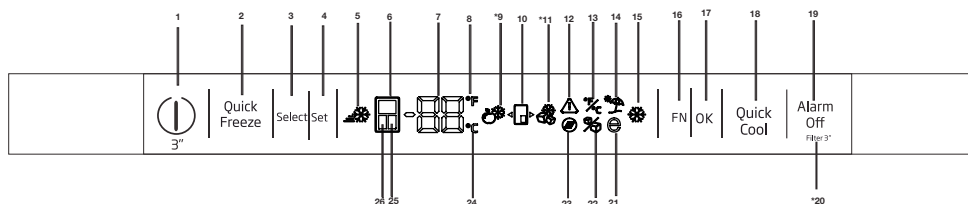

1 - Funkcia Zap./Vyp

Stlačením tlačidla Zap./Vyp. na 3 sekundy vypnete alebo zapnete chladničku.

2. Tlačidlo funkcie rýchleho mrazenia

Stlačte toto tlačidlo pre aktiváciu alebo deaktiváciu funkcie rýchleho mrazenia. Keď túto funkciu aktivujete, mraznička sa vychladí na teplotu nižšiu ako je nastavená hodnota.



Funkciu rýchleho mrazenia použite, keď chcete rýchlo zmraziť potraviny vložené do priestoru mrazničky. Ak chcete zmraziť veľké množstvo čerstvých potravín, aktivujte túto funkciu ešte pred ich vložením.



Ak funkciu rýchleho mrazenia nezrušíte, vypne sa sama automaticky najneskôr po 24 hodinách alebo hneď ako priestor chladničky dosiahne požadovanú teplotu.



Táto funkcia sa opätovne nevyvolá, keď sa obnoví prívod elektriny po jej výpadku.

3. Tlačidlo výber

Použite toto tlačidlo pre zvolenie skrinky, ktorej teplotu chcete zmeniť. Týmto tlačidlom prepínajte medzi skrinkami. Zvolená skrinka je zobrazená ikonami skriniek (6, 25, 24). Ktorákoľvek ikona skrinky je svietí, zvolená je tá skrinka, ktorej teplotu chcete zmeniť. Potom môžete zmeniť nastavenú



***Voliteľné:** Údaje uvedené v tejto používateľskej príručke sú určené ako koncepty a nemusia byť v dokonalom súlade s Vaším výrobkom. Ak váš výrobok neobsahuje príslušné časti, vzťahujú sa tieto informácie na ostatné modely.

hodnotu stlačením tlačidla Nastavenie teploty (4) na hodnotu nastavenú v skrinke

4. Nastavenie teploty / Zníženie teploty

Po stlačení sa zníži teplota vybraného priečinka.

5 - Kontrolka Rýchle mrazenie

Táto ikona svietí, keď je aktívna funkcia Rýchle mrazenie.

6. Indikátor priestoru chladničky

Keď je tento indikátor aktívny, teplota priestoru chladničky sa zobrazí na Indikátore hodnoty teploty. Teplotu v priečinku chladničky môžete nastaviť na 8, 7, 6, 5, 4, 3, 2 alebo 1°C / 46, 45, 44, 43, 42, 41, 40, 39, 38, 37, 36, 35, 34 alebo 33°F stlačením tlačidla Nastavenie teploty (4).

7. Indikátor hodnoty teploty

Zobrazuje sa na ňom hodnota chladenia zvoleného priečinka.

8. Indikátor teploty vo Fahrenheitoch

Toto je indikátor teploty vo Fahrenheitoch. Keď je aktivovaný indikátor Fahrenheitov, nastavené hodnoty teploty sa zobrazujú vo Fahrenheitoch a príslušná ikona sa zapne.

9. Ikona mrazničky Joker

Ak zvolíte ikonu mrazničky Joker pomocou tlačidla FN (16) a stlačíte tlačidlo OK (17), skrinka joker sa prepne na chladiacu skrinku a bude fungovať ako chladič.

Používanie výrobu

10. Ikona skrinky Joker

Zobrazuje ikonu skrinky Joker.

11. Ikonka mrazenia s funkciou joker

Ak zvolíte ikonu chladničky joker pomocou tlačidla FN (16) a stlačíte tlačidlo OK (17), skrinka joker sa prepne na skrinku mrazničky a bude fungovať ako mraznička.

12. Varovanie Výpadok napájania / Vysoká teplota / Chyba

Táto kontrolka sa rozsvieti počas výpadku napájania, pri zlyhaní pri vysokých teplotách a upozornenie na chybu. Počas dlhodobých výpadkov napájania začne na digitálnom displeji blikať najvyššia teplota, ktorú mraziaci priestor dosiahne. Po kontrole potravín v mrazničke stlačte tlačidlo vypnutia alarmu (19) a upozornenia vymažte.

13. Nastavenia indikátora teploty v stupňoch Celzia a indikátora teploty vo Fahrenheitoch

Pohybujte nad týmto tlačidlo použitím tlačidla FN a zvolte Fahrenheit a Celcius stlačením tlačidla OK. Potom ako je zvolený príslušný typ teploty, indikátor Fahrenheit a Celcius sa zapne.

14. Ikona funkcie dovolenky

Stlačte tlačidlo FN (pokým nedosiahne ikonu dáždznika) na zapnutie funkcie dovolenky. Ak prejdete na ikonu funkcie dovolenky, začne blikať. Vďaka tomu môžete vedieť, či je funkcia dovolenky aktivovaná alebo deaktivovaná. Pri stlačení tlačidla OK bude kontrolka funkcie dovolenky nepretržite svietiť a tým pádom je funkcia dovolenky aktivovaná. Ak chcete funkciu dovolenky zrušiť, znova stlačte tlačidlo OK. Tým pádom kontrolka funkcie dovolenky začne blikať a funkcia dovolenky bude zrušená.

15. Indikátor funkcie rýchleho chladenia

Po zapnutí funkcie rýchleho chladenia sa rozsvieti indikátor rýchleho chladenia.

16. Tlačidlo FN

Použitím tohto tlačidla môžete prepínať medzi funkciami, ktoré chcete zvoliť. Po stlačení tohto tlačidla začne blikať ikona, ktorá sa má aktivovať alebo deaktivovať a kontrolka tejto ikony. Tlačidlo FN sa deaktivuje ak nie je stlačené na 20 sekúnd. Toto tlačidlo musíte opätovne stlačiť, ak chcete znovu zmeniť funkciu.

Chladnička / Uživatelská príručka

17. Tlačidlo OK

Po navigácii vo funkciách pomocou tlačidla FN, ak sa funkcia zruší tlačidlom OK, bliká príslušná kontrolka. Keď sa funkcia aktivuje, ikona je naďalej zapnutá. Kontrolka bude naďalej blikať na zobrazenie toho, že je ikona zapnutá.

18. Tlačidlo funkcie rýchleho chladenia

Tlačidlo má dve funkcie. Krátko ho stlačte, ak chcete funkciu rýchleho chladenia aktivovať alebo deaktivovať. Indikátor rýchleho chladenia sa vypne a výrobok sa prepne späť na svoje normálne nastavenie.

19. Výstraha vypnutia alarmu

V prípade upozornenie na výpadok napájania, vysokú teplotu, po kontrole potravín v mrazničke stlačte tlačidlo vypnutia alarmu na vymazanie ikony varovania o vysokej teplote (12).

20. Resetovanie filtra

Tento filter sa resetuje, keď na 3 sekundy stlačíte tlačidlo vypnutia alarmu (19). Ikona vynulovania filtra zhasne.

21. Ikona funkcie Eco fuzzy

Stlačte tlačidlo FN (pokým nedosiahne ikonu písmena e) na zapnutie funkcie Eco fuzzy. Ak prejdete na ikonu funkcie Eco fuzzy, začne blikať. Vďaka tomu môžete vedieť, či je funkcia Eco fuzzy aktivovaná alebo deaktivovaná. Pri stlačení tlačidla OK bude ikona funkcie Eco fuzzy počas tohto procesu nepretržite svietiť. Ak nestlačíte žiadne tlačidlo, po 20 sekundách ikona ostane zapnutá. Tým pádom bude funkcia Eco fuzzy aktivovaná. Ak chcete zrušiť funkciu Eco fuzzy, opäť prejdite na ikonu a stlačte tlačidlo OK. Tým pádom ikona funkcie Eco fuzzy začne blikať. Ak nestlačíte žiadne tlačidlo do 20 sekúnd, ikona sa vypne a funkcia Eco fuzzy sa zruší.

22. Ikona vypnutie zariadenia na ľad

Stlačte tlačidlo FN (pokým nedosiahne ikonu ľadu) na vypnutie zariadenia na prípravu ľadu. Ikona vypnutie zariadenia na ľad začne blikať, keď prejdete cez ne, tým pádom budete vedieť, či je zariadenie na prípravu ľadu vypnuté alebo zapnuté. Pri stlačení tlačidla OK bude ikona zariadenia na ľad počas tohto procesu nepretržite svietiť. Ak

Používanie výrobku

nechcete stlačiť žiadne tlačidlo po 20 sekundách, ikona a indikátor ostanú zapnuté. Vďaka tomu bude zariadenie vypnuté. Zariadenie na ľad opäť zapnete tak, že prejdete na ikonu. Ikona vypnutie zariadenia na ľad začne blikať. Ak stlačíte tlačidlo OK, ikona sa vypne, a tým sa zariadenie na ľad opäť zapne.



Naznačuje, či je výrobnik ľadu aktivovaný alebo deaktivovaný.



Ak je zvolená táto funkcia, tok vody z nádrže na vodu sa zastaví. Avšak z výrobníka ľadu môžete vybrať už vyrobený ľad.

23. Ikona vynulovania filtra

Ikona sa zapne, keď je potrebné resetovať filter.

24. Indikátor Celzia

Toto je indikátor teploty v stupňoch Celzia. Keď je aktivovaný indikátor Celzia, nastavené hodnoty teploty sa zobrazujú v stupňoch Celzia a príslušná ikona sa zapne.

25. Indikátor priečinka Joker

Keď je tento indikátor aktívny, teplota priečinka Joker sa zobrazí na indikátore hodnoty teploty. Nastavené hodnoty priečinka Joker sa menia stlačením tlačidla Nastavenie teploty (4).

26 Indikátor priestoru mrazničky

Keď je tento indikátor aktívny, teplota priestoru mrazničky sa zobrazí na Indikátore hodnoty teploty. Teplotu v priečinku mrazničky môžete nastaviť na -16, -18, -19, -20, -21, -22 a -24 °C / 0, -2, -4, -6, -8, -10 a -12°F stlačením tlačidla Nastavenie teploty (3).

Používanie výrobku

5.3. Zmrazovanie čerstvých potravín

- Ak chcete zachovať kvalitu potravín, potraviny umiestnené v mrazničke musia byť zmrazené tak rýchlo, ako je to možné, z toho dôvodu použite funkciu rýchleho zmrazenia.
 - Zmrazenie potravín v čerstvom stave predlži dobu ich skladovania v mrazničke.
 - Zabalte potraviny do vzduchotesných balení a tesne ich uzatvorte.
 - Uistite sa, že potraviny sú pred vložením do mrazničky zabalené. Miesto tradičného obalového papiera použite krabice do mrazničky, staniol a papier odolný proti vlhkosti, igelitové vrecká alebo podobné obalové materiály.
 - Pred zmrazením označte každé balenie potravín napísaním dátumu na ich obal. To vám umožní určiť čerstvosť každého balenia pri každom otvorení mrazničky. Udržujte skoršie položky potravín v prednej časti, aby ste zabezpečili, že budú použité ako prvé.
- Zmrazené potraviny musia byť použité ihneď po rozmrazení a nemali by byť znovu zmrazené.
 - Nezmrazujte veľké množstvo potravín naraz.
 - “24 hodín pred zmrazením čerstvých potravín aktivujte funkciu „Funkcia rýchleho zmrazenia“. Balenia čerstvých potravín by mali byť umiestnené v spodných zásuvkách. Po vložení balíkov s čerstvými potravinami znova aktivujte „Funkciu rýchleho zmrazenia“. Keď je mraziaca skrinka nastavená na rýchlu funkciu, skrinka joker je tiež nastavená na rýchlu funkciu automaticky.”

Nastavenie Mraziacej časti	Nastavenie Chladiacej časti	Opis
-18°C	4°C	Toto je predvolené, odporúčané nastavenie.
-20, -22 alebo -24 °C	4°C	Tieto nastavenia sa odporúčajú pre teploty nad 30°C.
Rýchle mrazenie	4°C	Použite ich pre zmrazenie potravín v krátkej dobe, bude spotrebič sa pri ukončení procesu opätovne nastaviť na predchádzajúce nastavenia.
-18°C alebo nižšie	2°C	Použite toto nastavenie, ak si myslíte, že chladiaci priestor nie je dostatočne studený vzhľadom na teplotu prostredia alebo časté otváranie dverí.

5.4. Odporúčania pre skladovanie zmrazených potravín

Chladiaci priestor musí byť nastavený na menej ako -18°C.

1. Umiestnite potraviny do mrazničky čo najrýchlejšie, aby nedošlo k ich rozmrazeniu.
2. Pred zmrazením skontrolujte položku “Dátum spotreby” na obale aby ste sa uistili, že ešte nevypršal.
3. Uistite sa, že balenie potravín nie je poškodené.

Používanie výrobku

5.5. Podrobnosti o mrazničke

Podľa noriem IEC 62552, mraznička musí mať schopnosť zmraziť 4,5 kg potravín na teplotu -18°C alebo nižšie do 24 hodín na každých 100 litrov objemu mraziaceho priestoru. Potraviny môžu byť zachované po dlhšiu dobu iba pri teplote do teploty -18°C. Potraviny môžete udržiavať čerstvé po dobu niekoľkých mesiacov (v mraznička na alebo pod teplotou -18°C).

Potraviny ktoré majú byť zmrazené nesmú prísť do kontaktu s už zmrazenými potravinami vo vnútri mrazničky z dôvodu zabránenia ich čiastočnému rozmrazeniu.

Zeleninu uvarite a vodu odfiltrujte pre predĺženie doby zmrazeného skladovania. Po filtrácii dajte jedlo do vzduchotesných balení a umiestnite ho v mrazničke. Banány, paradajky, hlávkový šalát, zeler, varené vajcia, zemiaky a podobné potraviny nezmrádzajte. Zmrazenie týchto potravín jednoducho zníži nutričné hodnoty a kvalitu týchto potravín, ako aj spôsobí ich prípadné znehodnotenie, ktoré je zdraviu škodlivé.

5.6. Umiestnenie jedla

Police v mraziacej časti	Rôzny mrazený tovar ako sú mäso, ryby, zmrzlina, zelenina a pod.
Police v chladiacej časti	Potraviny v hrnci, tanieri a krabice s viečkami, vajcia (v krabiciach s viečkom)
Police v dverách chladiacej časti	Malé a balené potraviny alebo nápoje
Zásobník na zeleninu	Ovocie a zelenina
Časť pre čerstvé potraviny	Lahôdky (potraviny pre raňajky, mäsové výrobky, ktoré majú byť konzumované v krátkej dobe)

5.7. Upozornenie na otvorené dvere (voliteľné)

Ak dvere výrobku zostanú otvorené po dobu 1 minúty, zaznie akustické upozornenie. Akustický upozornenie stíchne, keď sú dvere zatvorené alebo po stlačení ľubovoľného tlačidla na displeji (ak je k dispozícii).

5.8. Vnútorne osvetlenie

Vo vnútornom osvetlení sa používa LED lampa. V prípade akýchkoľvek problémov s touto lampou sa obráťte na autorizovaný servis.

Lampa(y) použité v tomto prístroji nie sú vhodné pre osvetlenie miestnosti domácnosti. Zamýšľaný účel tohto svietidla je pomôcť užívateľovi umiestniť potraviny do chladničky/mrazničky bezpečne a pohodlne.

5.9. Priečink Crisper (na zeleninu a ovocie)

Priečink na zeleninu a ovocie vašej chladničky je špeciálne navrhnutý tak, aby vašu zeleninu uchoval čerstvú bez straty jej vlhkosti. Na tento účel sa vo všeobecnosti zintenzívňuje cirkulácia chladného vzduchu v priestore priečinka na ovocie a zeleninu. Vyberte police na dverách, ktoré sú opreté o priečink Crisper skôr, ako vyberiete priečink Crisper.

5.10 Priečink Crisper s kontrolou vlhkosti

(FreSHelf)

(Táto funkcia je voliteľná)

Úrovne vlhkosti zeleniny a ovocia sa udržiavajú pod kontrolou s funkciou priečinka Crisper (na zeleninu a ovocie) s kontrolou vlhkosti. Takto sa zaistí udržanie dlhšej čerstvosti potravín.

Odporúčame, aby ste uložili listovú zeleninu, napríklad šalát, špenát a zeleninu, ktoré sú citlivé na stratu vlhkosti, čo najviac horizontálne, keď ich budete ukladať do priečinka Crisper; nie však vo vertikálnej polohe na koreňoch.

Pri výmene zeleniny by ste mali zvážiť špecifické hmotnosti zeleniny. Ťažká a tvrdá zelenina sa musí umiestniť do spodnej časti priečinka na zeleninu a ovocie a ľahká a mäkká zelenina sa musí umiestniť nahor.

Zeleninu nikdy nenechávajte v priečinku Crisper zeleninu v plastových vrecúškach. Ak ju necháte v plastových vrecúškach, bude to mať za následok ich skoré skazenie. Ak chcete, aby sa jednotlivé druhy zeleniny nedostávali z hygienických dôvodov do kontaktu, použite perforovaný papier alebo

Používanie výrobku

podobný materiál namiesto plastových vreciek. Nedávajte hrušky, marhule, broskyne a ovocie vytvárajúce veľké množstvo etylénového plynu, do rovnakého priechinka Crisper spolu s inými druhmi zeleniny a ovocia. Etylénový plyn sa vyparuje z tohto ovocia a môže spôsobiť rýchlejšie dozretie iného ovocia a jeho skazenie za kratší čas.

5.11 Držiak na vajíčka

Držiak na vajíčka môžete namontovať na želané dvere alebo policu telesa.

Držiak na vajíčka nikdy nedávajte do priechinka mrazničky.

5.12 Pohyblivá stredná časť

Účelom pohyblivej strednej časti je zabrániť uniknutiu studeného vzduchu zvnútra vašej chladničky von.

1 - Tesnenie vzniká vtedy, keď tesnenia na dverách tlačia na povrch pohyblivej strednej časti, kým sú dvierka priestoru chladničky zatvorené.

2. Ďalší dôvod, prečo je vaša chladnička vybavená pohyblivou strednou časťou je, že zvyšuje čistý objem priechinka chladničky. Štandardné stredné časti zaberajú v chladničke nevyužitelný priestor.

3 - Pohyblivá stredná časť je zatvorená vtedy, keď sú ľavé dvierka priestoru chladničky otvorené.

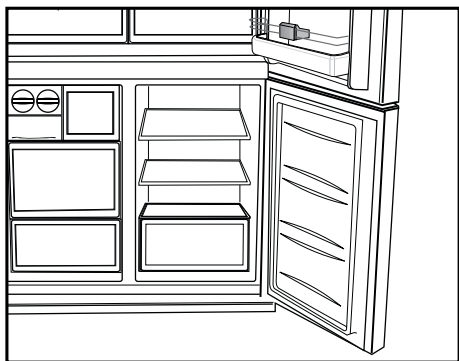

4 - Nesmiete ich otvárať ručne. Pohybujú sa navádzaním plastovou časťou na teleso, kým sú dvierka zatvorené.

5.13 Úložný priechinok ovládania chladenia

Úložný priechinok ovládania chladenia vašej chladničky môžete použiť v akomkoľvek požadovanom režime tak, že ho prispôbíte teplotám chladničky (2/4/6/8 °C) alebo mrazničky (-18/-20/-22/-24). Priechinok môžete udržiavať na želanéj teplote pomocou tlačidla nastavenia teploty úložného priechinka ovládania chladenia. Teplota úložného priechinka ovládania chladenia sa dá okrem teplôt priechinka chladničky nastaviť na 0 a 10 stupňov a okrem teplôt priechinka mrazničky na -6 stupňov. 0 stupňov sa používa na dlhšie uskladnenie delikátnych výrobkov a -6 stupňov sa používa na uchovanie mäsa v ľahko kráčajateľnom stave až 2 týždne.

Funkciu prepnutia na priechinok chladničky alebo mrazničky zabezpečuje chladiaci prvok, ktorý sa nachádza v uzatvorenej časti (priechinok kompresora) za chladničkou. Počas prevádzky tohto prvku môžete počuť zvuky, ktoré sú podobné zvukom sekundovky, ktoré vydávajú analógové hodiny. Je to normálne a nie je to spôsobené poruchou.

5.14 Modré svetlo/HarvestFresh

***Nemísť byť k dispozícii pre všetky modely**

Pre modré svetlo,

Ovocie a zelenina uložené v priehradke na ovocie a zeleninu, ktoré sú osvetlené modrým svetlom, pokračujú vo svojej fotosyntéze účinkom vlnovej dĺžky modrého svetla a zachovávajú si tak obsah vitamínov.

Používanie výrobku

Pre HarvestFresh,

Ovocie a zelenina uložené v priehradke na ovocie a zeleninu ktoré sú osvetlené technológiou HarvestFresh si zachovávajú svoje vitamíny dlhšie vďaka cyklu s modrým, zeleným, červeným svetlom a tmou, ktoré simulujú denný cyklus.

Ak otvoríte dvierka chladničky v tmavom období technológie HarvestFresh, chladnička to automaticky deteguje a rozsvieti modro-zelené alebo červené svetlo, aby osvetlilo priehradku na ovocie a zeleninu pre vaše pohodlie. Po zatvorení dvierok chladničky bude tmavá perióda pokračovať a bude predstavovať nočný čas v dennom cykle.

5.15 Protizápachový filter

Protizápachový filter vo vzduchovom potrubí priečinka chladničky zabraňuje tvorbe nepríjemných pachov v chladničke.

Používanie výrobku

5.16 Oddelenie na víno

(Táto funkcia je voliteľná)

1 – Naplňte oddelenie na víno

Oddelenie na víno je skonštruované tak, aby poňalo 28 fliaš vpredu + 3 flaše dostupné použitím teleskopického držiaka. Tieto maximálne deklarované množstvá sú uvedené len na informačné účely a zodpovedajú testom vykonaným so štandardnou fľašou "Bordelaise 75cl".

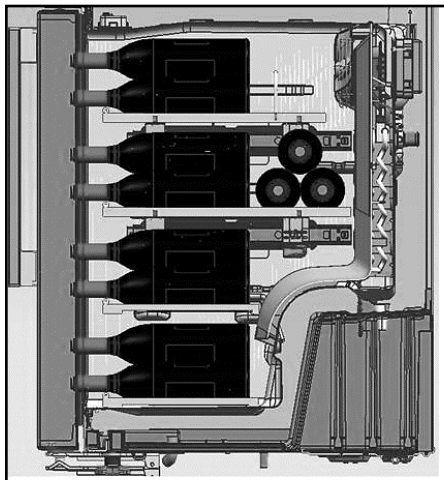
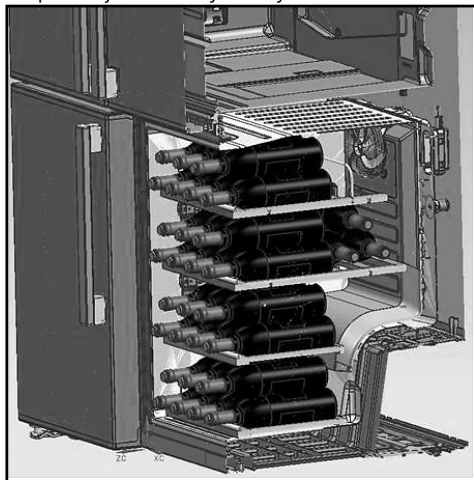

2- Odporúčané optimálne teploty podávania

Naša rada: Ak zmiešate rozličné druhy vín, zvolte si nastavenie 12 ° Celzia, rovnako ako v skutočnej pivnici. Pri bielych vínach, ktoré sa majú podávať pri teplote od 6 do 10 °, umiestnite fľaše do chladničky 1/2 hodiny pred podávaním vína a chladnička uchová fľaše vína na požadovanej teplote. Červené vína sa pri podávaní pomaly zahrievajú na izbovú teplotu.

16 -17 °C	Jmené Bordeaux vína - červené
15 -16°C	Jemné Burgundské vína - červené
14 -16 °C	Grand crus (vynikajúce ročníky) suchých bielych vín
11 -12 °C	Jemné, ovocné a mladé červené vína
10 -12 °C	Provensálske ružové vína, francúzske vína
10 -12 °C	Suché biele vína a červené vidiecke vína
8 – 10 °C	Biele vidiecke vína
7 – 8 °C	Šampanské
6°C	Sladké biele vína

Používanie výrobku

3- Tipy pre otváranie fľaše vína predtým než víno ochutnáte:

Biele vína

Mladé červené vína

Husté a vyzreté červené vína

Približne 10 minút pred podávaním

Približne 10 minút pred podávaním

Približne 30 až 60 minút pred podávaním

4- Ako dlho sa môžu skladovať otvorené fľaše?

Nedopité fľaše vína sa musia riadne uzatvoriť zátkou a môžu sa skladovať na studenom a suchom mieste:

Biele

fľaša plná na 75 % 3 až 5 dní

fľaša plná na 50 % 2 až 3 dni

Menej than 50% 1 deň

vína Červené vína

4 až 7 dní

3 až 5 dní

2 dni

5.17 Použitie vnútorného zásobníka vody a zásobníka vody na dverách

(Pri niektorých modeloch)

Po pripojení chladničky k zdroju vody alebo výmene vodného filtra prepláchnite systém vody. Použite pevnú nádobu na stlačenie a pridržanie páky dávkovača vody na 5 sekúnd a potom jo pustite na 5 sekúnd. Opakujte postup kým nezačne tiecť voda. Hneď ako začne tiecť voda, pokračujte naďalej pri stláčaní a púšťaní lopatky dávkovača (5 sekúnd zap., 5 sekúnd vyp.) kým dostanete 4 galóny. Vydalo sa 15 litrov vody. Týmto sa odstráni vzduch z filtra a systému dávkovača vody a pripraví sa vodný filter na používanie. V niektorých domácnostiach môže byť potrebné dodatočné preplachovanie. Pri uvoľňovaní vzduchu zo systému môže voda vystrekovať z dávkovača. Počkajte 24 hodín, pokým sa voda v chladničke ochladí. Každý týždeň dávajte dostatočné množstvo vody, aby ste vždy mali čerstvú zásobu.



Po 5 minútach nepretržitého dávkovania dávkovač prestane dávkovať vodu, aby sa predišlo zaplaveniu. Ak chcete vodu naďalej dávkovať, stlačte znovu lopatku dávkovača.

Zásobník vody pri dverách (Pri niektorých modeloch)

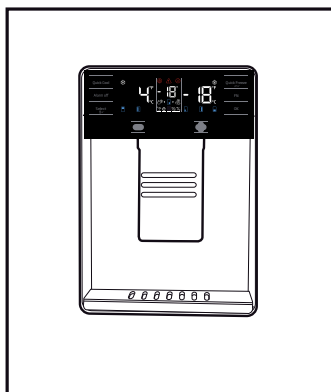

Používanie výrobku

5.18 Dávkovanie vody

Postavte nádobu pod výpusť dávkovača zatiaľ čo budete stláčať lopatku dávkovača. Pustite lopatku dávkovača na zastavenie dávkovania.



Je úplne normálne, že prvých pár pohárov z dávkovača bude teplých.



Ak sa dávkovač nepoužíva po dlhšie časové obdobie, prvých niekoľko pohárov vody vylejte, aby ste zabezpečili úplnú čistotu vody.

Pri prvom uvedení do prevádzky budete musieť na vychladenie vody počkať približne 24 hodín. Krátko po potiahnutí aktivátora vyberte pohár.

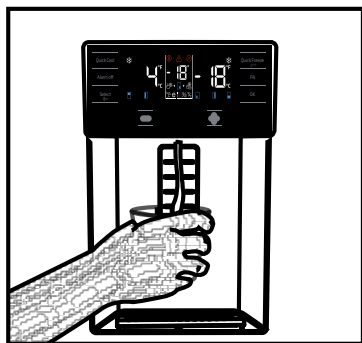

Vstavaný zásobník vody (pri niektorých modeloch)

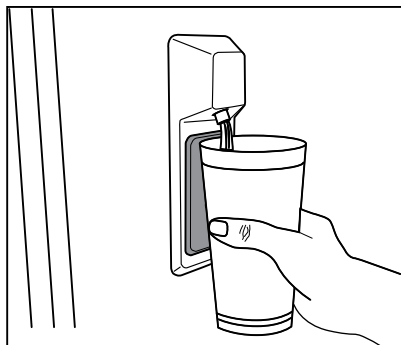

5.19 Pre používanie dávkovača vody



Predtým, než použijete chladničku prvý krát a tak isto po výmene vodného filtra, môžu z dávkovača vody kvapkať kvapky. Aby ste predišli úniku vody z dávkovača, odzdušnite vzduch zo systému vydaním 5-6 galónov (približne 20 litrov) vody cez dávkovač vody, skôr než začnete chladničku používať, a takisto pri každej výmene vodného filtra. Týmto sa odstráni vzduch uviaznutý v systéme a odstráni sa únik vody z dávkovača. Pokiaľ dôjde k zablokovaniu prietoku vody, bude sa vyžadovať kontrola spájacieho prvku a vyrovnanie vodovodného vedenia v zadnej časti zariadenia.



Pokiaľ z dávkovača vody uniká len niekoľko kvapiek vody po výdaji vody, toto je normálne.

5.20 Výrobník ľadu

(pri niektorých modeloch)

Aby ste získali ľad z výrobníka ľadu, naplňte dávkovač vody v priechodku chladničky vodou až na maximum.

Kocky ľadu v zásuvke na ľad sa môžu pôsobením horúceho a vlhkého vzduchu o seba prilepiť a vytvoriť masu približne za 15 dní. To je normálne. Ak sa Vám nedarí masu oddeliť, vyporázdnete zásuvku na ľad a pripravte ľad znovu.



Odporúča sa vymeniť vodu v zásobníku vody v prípade, že zostane vo vodnej nádrži dlhšie ako 2-3 týždne.



Zvláštne zvuky vychádzajúce z chladničky v 120-minútových intervaloch su zvuky prípravy ľadu a liatia. To je normálne.



Ak nechcete pripravovať ľad stlačte ikonu „Ice Off“ (Vypnutý ľad), aby ste vypli výrobnik ľadu a ušetrili energiu, a predĺžili tak životnosť vašej chladničky.



Je úplne normálne, že po odobraní vody spadne z dávkovača vody pár kvapiek.

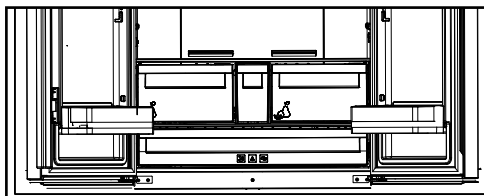

5.21 Icematic a nádoba na skladovanie ľadu

(pri niektorých modeloch)

Používanie Icematic-u

* Naplnite Icematic vodou a usadte ho na miesto. Ľad bude pripravený približne behom dvoch hodín. Nevyberajte Icematic z jeho miesta, pokiaľ chcete pripraviť ľad.

* Poočte západkami na Icematic-u o 90 stupňov v smere hodinových ručičiek.

Kocky ľadu v bunkách budú padať do nádoby na skladovanie ľadu naspođu.

* Nádobu na skladovanie ľadu môžete vybrať a podávať ľadové kocky.

* Ak si prajete, môžete kocky ľadu ponechať v nádobe na skladovanie.

Nádoba na skladovanie ľadu

Nádoba na skladovanie ľadu je určená pre uchovanie ľadových kociek. Nedávajte dovnútra vodu. Inak sa môže poškodiť.

6. Údržba a čistenie

Čistite produkt pravidelne, čím predĺžite jeho životnosť.



UPOZORNENIE:

Pred čistením chladničku odpojte od napájania.

- Nikdy nepoužívajte ostré a drsné nástroje, mydlo, domáce čistiace prostriedky, čistiace prášky, plyn, benzín, laky a podobné látky na čistenie.
- Pri výrobkoch, ktoré nie sú typu Frost, sa na zadnej stene chladničky tvoria vodné kvapky a námraza až po šírku prsta. Nečistite to; nikdy na to nepoužívajte olej alebo podobné látky.
- Na čistenie vonkajšieho povrchu výrobku používajte iba mierne vlhké tkaniny z mikrovlákién. Špongie a iné typy utierok môžu poškriabať povrch.
- Rozpusťme lyžičku uhličitanu vo vode. Navlhčite kúsok handry vo vode a vyžmýkajte ju. Utrite prístroj s touto látkou a dôkladne osušte.
- Dávajte pozor, aby sa voda nedostala do krytu lampy a iných elektrických častí.
- Vyčistite dvere pomocou vlhkej handričky. Odstráňte všetky položky vo vnútri pre vybratie poličiek z dverí a samotnej chladničky. Zdvihnite dverné police až do ich odpojenia sa. Vyčistite a osušte police, potom ich umiestnite späť na ich miesto zasunutím zhora.
- Nepoužívajte chlórúvodu alebo čistiace prostriedky na vonkajšom povrchu a pochrómovaných častiach výrobku. Chlór môže na takých kovových povrchoch spôsobiť koróziu.

- Nikdy nepoužívajte ostré a drsné nástroje alebo mydlo, domáce čistiace prostriedky, čistiace prostriedky, benzín, benzén, vosk, atď., v opačnom prípade sa na plastových dieloch objavia škvrny a dôjde k ich deformácii. Na čistenie použite teplú vodu a mäkkú handričku a utrite ich do sucha.

6.1. Prevencia pred zápachom

Výrobok je vyrobený bez akýchkoľvek pachových látok. Avšak, udržiavanie jedla v nesprávnych častiach a nesprávne čistenie vnútorných povrchov môže viesť k zápachu.

Aby k tomu nedošlo, očistite vnútro so sódomou vodou každých 15 dní.

- Uchovávajte potraviny v uzavretých baleniach. Mikroorganizmy sa môžu z neuzavretých potravín rozšíriť a spôsobiť zápach.
- Nenechávajte potraviny so zašlým dátumom potreby a pokazené potraviny v chladničke.

6.2. Ochrana plastových povrchov

Olej vytečený na plastové povrchy môže poškodiť povrch a musí byť ihneď umytý teplou vodou.

7 Riešenie problémov

Než sa obrátite na servis, pozrite si nasledujúci zoznam. Môže Vám to ušetriť čas aj peniaze. Tento zoznam obsahuje časté sťažnosti, ktoré nie sú spojené s chybným spracovaním alebo poškodením materiálu. Niektoré funkcie uvedené v tomto dokumente sa nemusia vzťahovať na váš produkt.

Chladnička nefunguje.

- Zástrčka nie je úplne nasadená. >>> Zapojte ju úplne do zásuvky.
- Poistka pripojená do zásuvky ktorá napája produkt alebo hlavná poistka je spálená. >>> Skontrolujte poistky.

Kondenzácia na bočnej stene chladiaceho priestoru (MULTI ZÓNA, CHLADIACA, KONTROLNÁ a FLEXI ZÓNA).

- Dvere sa otvárajú príliš často >>> Dbajte na to, aby ste dvere výrobku neotvárali príliš často.
- Prostredie je príliš vlhké. >>> Neinštalujte výrobok vo vlhkom prostredí.
- Potraviny obsahujúce tekutiny sú uchovávané v neuzavretých nádobách. >>> Uchovávajte potraviny, ktoré obsahujú tekutiny v uzavretých nádobách.
- Dvere výrobku boli ponechané otvorené. >>> Nenechávajte dvere chladničky otvorené po dlhšiu dobu.
- Termostat je nastavený na príliš nízku teplotu. >>> Nastavte termostat na vhodnú teplotu.

Kompresor nepracuje.

- V prípade náhleho výpadku prúdu alebo vytiahnutia napájacieho kábla a po jeho opätovnom pripojení tlak plynu v chladiacom systéme výrobku nie je vyvážený, čo spustí tepelný istič kompresora. Produkt sa rešartuje po približne 6 minútach. Keď sa výrobok po uplynutí tejto doby nerešartuje, obráťte sa na servis.
- Je aktívne rozmrazovanie. >>> To je normálne pre chladničku s plne automatickým rozmrazovaním. Odmrazovania sa vykonáva pravidelne.
- Produkt nie je zapojený do elektrickej siete >>> Uistite sa, že napájací kábel je zapojený.
- Nastavenie teploty je nesprávne. >>> Zvoľte zodpovedajúce nastavenie teploty.
- Nie je prúd. >>> Produkt bude naďalej fungovať normálne po obnovení napájania.

Prevádzkový hluk chladničky sa pri používaní zvyšuje.

- Prevádzkové výsledky tohto výrobku sa môžu líšiť v závislosti na zmenách teploty okolitého prostredia. To je normálne a nejedná sa o závalu.

Chladnička beží príliš často alebo príliš dlho.

Riešenie problémov

- Nový výrobok môže byť väčší ako ten predchádzajúci. Väčšia výrobky budú pracovať po dlhšiu dobu.
- Teplota v miestnosti môže byť vysoká. >>> Výrobok bude v miestnosti s vyššou teplotou spustený po dlhšiu dobu.
- Výrobok mohol byť zapojený len nedávno alebo v ňom boli umiestnené nové položky potravín. >>> Výrobok dosiahne nastavenú teplotu dlhšie, keď bol len práve zapojený alebo doň boli umiestnené nové potraviny. To je normálne.
- Do výrobku bolo v poslednej dobe umiestnené veľké množstvo teplého jedla. >>> Nepokladajte horúce jedlo do výrobku.
- Dvere boli často otvorené alebo zostali otvorené po dlhšiu dobu. >>> Teplý vzduch pohybuje sa vo vnútri spôsobí, že výrobok bude v prevádzke dlhšie. Neotvárajte dvere chladničky príliš často.
- Dvere mrazničky alebo chladničky mohli zostať pootvorené. >>> Skontrolujte, či sú dvere úplne zatvorené.
- Výrobok môže byť nastavený na príliš nízku teplotu. >>> Nastavte teplotu na vyšší stupeň a počkajte, až výrobok dosiahne nastavenú teplotu.
- Podložky dverí chladničky alebo mrazničky môžu byť špinavé, opotrebované, rozbité alebo nesprávne nasadené. >>> Vyčistite alebo vymeňte podložky. Poškodené / roztrhané podložky dverí spôsobia, že výrobok bude bežať dlhšiu dobu pre zachovanie aktuálnej teploty.

Teplota mrazenia je veľmi nízka, ale teplota chladiča je dostačujúca.

- Teplota priestoru mrazničky je nastavená na veľmi nízky stupeň. >>> Nastavte teplotu v mrazničke na vyšší stupeň a znovu skontrolujte.

Teplota chladenia je veľmi nízka, ale teplota mrazničky je dostačujúca.

- Teplota priestoru chladničky je nastavená na veľmi nízky stupeň. >>> Nastavte teplotu v chladničke na vyšší stupeň a znovu skontrolujte.

Potraviny uchovávané v chladnejších zásuvkách priestorov sú zmrazené.

- Teplota priestoru chladničky je nastavená na veľmi nízky stupeň. >>> Nastavte teplotu v mrazničke na vyšší stupeň a znovu skontrolujte.

Teplota v chladničke alebo v mrazničke je príliš vysoká.

- Teplota priestoru chladničky je nastavená na veľmi vysoký stupeň. >>> Nastavenie teploty chladiacej časti ovplyvňuje teplotu v mrazničke. Zmeňte teplotu v chladiacej alebo mraziacej časti a počkajte, kým príslušné priehradky dosiahnú nastavenú úroveň teploty.
- Dvere boli často otvorené alebo zostali otvorené po dlhšiu dobu. >>> Neotvárajte dvere chladničky príliš často.
- Dvere môžu byť pootvorené. >>> Úplne zatvorte dvere.
- Produkt mohol byť zapojený len nedávno alebo v ňom boli umiestnené nové položky potravín. >>> To je normálne. Výrobok dosiahne nastavenú teplotu dlhšie, keď bol len práve zapojený alebo doň boli umiestnené nové potraviny.
- Do výrobku bolo v poslednej dobe umiestnené veľké množstvo teplého jedla. >>> Nepokladajte horúce jedlo do výrobku.

Trasie sa alebo vydáva hluk.

- Podlaha nie je vo vodováhe alebo nie je odolná. >>> Ak sa výrobok trasie, keď sa pomaly pohybuje, nastavte stojany na vyrovnanie výrobku. >>> Uistite sa tiež, že podlaha je dostatočne odolná k tomu, aby uniesla produkt.
- Všetky položky umiestnené na výrobku môže spôsobiť hluk. >>> Odstráňte všetky položky umiestnené na výrobku.

Výrobok vytvára hluk tečúcej, striekajúcej kvapaliny a pod.

- Princíp fungovania tohto výrobku je založený na toku kvapalín a plynu. >>> To je normálne a nejedná sa o závalu.

Z výrobku znie zvuk ako vanúci vietor.

Riešenie problémov

- Výrobok pre proces chladenia používa ventilátor. To je normálne a nejedná sa o závadu.

Na vnútorných stenách výrobku sa vytvoril kondenzát.

- Horúce alebo vlhké počasie zvýši námrazu a kondenzáciu. To je normálne a nejedná sa o závadu.
- Dvere boli často otvorené alebo zostali otvorené po dlhšiu dobu. >>> Neotvárajte dvere príliš často, ak zostali otvorené, zatvorte ich.
- Dvere môžu byť pootvorené. >>> Úplne zatvorte dvere.

Vytvára sa kondenzát na vonkajšej strane výrobku alebo medzi dverami.

- Okolité prostredie môže byť vlhké, je to úplne normálne vo vlhkom počasí. >>> Kondenzácia sa rozptýli, keď sa zníži vlhkosť.

Interiér zapácha.

- Produkt nie je pravidelne čistený. >>> Pravidelne čistite vnútro pomocou hubky, teplej vody a sýtenej vody.
- Niektoré balenia a obalové materiály môžu spôsobiť zápach. >>> Používajte balenia a obalové materiály bez zápachu.
- Potraviny boli umiestnené v neuzavretých baleniach. >>> Uchovávajte potraviny v uzavretých baleniach. Mikroorganizmy sa môžu z neuzavretých potravín rozšíriť a spôsobiť zápach.
- Z výrobku odstráňte všetky potraviny so zašlým dátumom spotreby a pokazené potraviny.

Dvere sa nezatvárajú.

- Balíčky s potravinami môžu blokovať dvere. >>> Premiestnite predmety blokujúce dvere.
- Produkt nestojí v úplne zvislej polohe na zemi. >>> Nastavte stojany pre uvedenie výrobku do zvislej polohy.
- Podlaha nie je vo vodováhe alebo nie je odolná. >>> Uistite sa, že podlaha je vyvážená a dostatočne odolná k tomu, aby uniesla produkt.

Zásobník na zeleninu sa zasekol.

- Potraviny môžu byť v kontakte s hornou časťou zásobníka. >>> Preusporiadajte potraviny v šuplíku.

Ak je povrch zariadenia horúci.

- Vysoké teploty je možné spozorovať v priestore medzi dverami, na bočných paneloch a na zadnom rošte, počas prevádzky zariadenia. Je to normálny stav, ktorý nevyžaduje údržbu!



UPOZORNENIE: Ak problém pretrváva aj po vykonaní pokynov v tejto časti, obráťte sa na svojho predajcu alebo na autorizovaný servis. Nepokúšajte sa opraviť produkt.

UYLÚČENIE ZODPOVEDNOSTI / UPOZORNENIE

Niektoré (jednoduché) poruchy môže koncový užívateľ adekvátne vyriešiť bez akýchkoľvek bezpečnostných rizík alebo nebezpečného použitia, ak sa tieto chyby opravujú v medziach stanovených limitmi a v súlade s nasledujúcimi pokynmi (pozri časť „Samoprava“).

Preto, pokiaľ nie je v nižšie uvedenej časti „Samoprava“ povolené niečo iné, opravy budú adresované registrovaným profesionálnym opravovňiam, az dôvodu predchádzania problémom s bezpečnosťou. Registrovaný profesionálny opravár je profesionálny opravár, ktorému výrobca udelil prístup k pokynom a zoznamu náhradných dielov tohto produktu v súlade s metódami opísanými v legislatívnych aktoch podľa smernice 2009/125/ES.

Avšak iba servisný zástupca (tj autorizovaný profesionálny servis), na ktorého sa môžete obrátiť prostredníctvom telefónneho čísla uvedeného v používateľskej príručke/záručnom liste alebo prostredníctvom autorizovaného predajcu, môže poskytovať služby podľa záručných podmienok. Preto vás upozorňujeme, že opravy vykonané profesionálnymi opravármi (ktorí nemajú oprávnenie od spoločnosti Beko) majú za následok stratu záruky.

Samooprava

Konečný užívateľ môže vykonať samoopravu, pokiaľ ide o tieto náhradné diely: kľučka dverí, závesy dverí, podnosy, koše a tesnenia dverí (aktualizovaný zoznam je k dispozícii aj na webovej stránke support.beko.com.k 1. marcú 2021).

Okrem toho, pre zaistenie bezpečnosti produktu a zabráneniu riziku vážneho zranenia, uvedená oprava sa musí vykonať podľa pokynov v používateľskej príručke pre opravu alebo ktoré sú k dispozícii v support.beko.com

Z bezpečnostných dôvodov pred vykonaním akejkoľvek opravy odpojte produkt z elektrickej siete.

Opravy a pokusy o opravu koncovými používateľmi týkajúce sa častí, ktoré nie sú uvedené v zozname, a/alebo nedodržanie pokynov uvedených v používateľských príručkách pre samoopravu alebo ktoré sú k dispozícii v support.beko.com, by mohli vyvolať problémy v oblasti bezpečnosti, ktoré nemožno pripísať Beko a zrušia záruku poskytnutú na výrobok.

Preto sa dôrazne odporúča, aby sa koncoví používatelia zdržali pokusov o vykonanie opráv, ktoré nespádajú do uvedeného zoznamu náhradných dielov, a v takom prípade kontaktujte autorizované profesionálne opravovne alebo registrované profesionálne opravovne. Naopak, takéto pokusy koncových používateľov môžu spôsobiť problémy s bezpečnosťou a poškodiť produkt a následne spôsobiť požiar, vytopenie, elektrický zásah a vážne zranenie osôb.

Napríklad, okrem iného, nasledujúce opravy musia byť adresované autorizovanému profesionálnemu opravárovi alebo registrovanému profesionálnemu opravárovi: kompresor, chladiaci okruh, hlavný panel, panel invertora, panel displeja atď.

Výrobca / predajca v žiadnom prípade nemôže byť zodpovedný, ak koncoví používatelia nedodržiavajú vyššie uvedené záležitosti.

Dostupnosť náhradných dielov chladničky, ktorú ste kúpili, je 10 rokov. Počas tohto obdobia budú k dispozícii originálne náhradné diely pre správnu funkciu chladničky.

Minimálna záručná doba na Vami zakúpenú chladničku je 24 mesiacov.

Tento výrobok je vybavený zdrojom svetla energetickej triedy „G“.
Svetelný zdroj na tomto výrobku môžu vymeniť len profesionálni technici.

Lees deze handleiding voor u het product gebruikt!

Beste klant,

We willen optimale prestaties bereiken met onze producten die in moderne faciliteiten worden gefabriceerd met nauwgezette kwaliteitscontroles.





We raden daarom ook aan de volledige handleiding door te nemen voor u het product in gebruik neemt. Als het product wordt doorgegeven aan een derde persoon mag men niet vergeten de handleiding ook te overhandigen aan de nieuwe eigenaar samen met het product.

Deze handleiding helpt u uw product snel en veilig te gebruiken.

- Lees de gebruikershandleiding voor de installatie en bediening van het product.
- U moet de geldige veiligheidsinstructies altijd naleven.
- Bewaar de handleiding binnen handbereik voor een eventuele raadpleging in de toekomst.
- Lees alle andere documenten die worden geleverd met het product.

Vergeet niet dat deze handleiding van toepassing kan zijn op meerdere productmodellen. De handleiding vermeldt eventuele variaties tussen de verschillende modellen heel duidelijk.

	Belangrijke informatie en handige tips.
	Risico van fatale gevolgen en schade aan eigendom.
	Risico van elektrische schokken.
	De verpakking van het product is vervaardigd uit recyclebaar materiaal, in overeenstemming met de Nationale Milieuwetgeving.

 INFORMATION	
 ENERGY SUPPLIER'S NAME:  MODEL IDENTIFIER:  (*)	 .De informatie van het model zoals opgeslagen in de productdatabank is toegankelijk op de onderstaande website. Zoek uw model identificatie (*) vermeld op het energielabel. https://eprel.ec.europa.eu/

1- Veiligheidsinstructies	3	5 Het product bedienen	15
2 Uw koelkast	8	5.1 Indicatorpaneel	15
2 Uw koelkast	9	5.2 Indicatorpaneel	20
3 Installatie	10	5.3 Verse etenswaren invriezen	23
3.1 Gepaste locaties voor installatie	10	5.4 Aanbevelingen om diepgevroren etenswaren te bewaren.	23
3.2 Installatie van de plastic spieën	10	5.5 Diepvriezer informatie	23
3.3 *De voetjes aanpassen	11	5.6 De etenswaren plaatsen	24
3.4 Elektrische verbinding	12	5.7 Deur opening alarm	24
4 Voorbereiding	13	5.8 Groentelade	24
4.1 Zaken die u moet doen om energie te besparen	13	5.9 Vochtigheid-beheerde groentelade (FreSHelf)	24
4.2 Aanbevelingen over het verse etenswaren compartiment	13	5.10 Eierhouder	24
4.3 Eerste gebruik	14	5.11 Cool Control opbergvak	25
		5.12 Blauw licht/HarvestFresh	25
		5.13 Geurfilter	25
		5.14 Wijnkoeler	26
		5.15 Gebruik van interne waterdispenser en waterdispenser bij de deur	27
		5.16 Water verdelen	28
		5.17 Het gebruik van de waterdispenser	28
		5.18 Icematic	29
		5.19 Icematic en ijsbakje	29
		6 Onderhoud en reiniging	30
		7 Probleemoplossing	31

1- Veiligheidsinstructies

- Dit hoofdstuk bevat veiligheidsinstructies die u zullen helpen u te beschermen tegen risico's van persoonlijke letsels of materiële schade.
- Ons bedrijf kan niet aansprakelijk worden geteld voor schade die wordt veroorzaakt als deze instructies niet worden nageleefd.

 De installatie- en reparatieprocedures moeten altijd worden uitgevoerd door de fabrikant, de geautoriseerde service agent of een gekwalificeerde persoon gespecificeerd door de importeur.

 Gebruik uitsluitend originele onderdelen en accessoires.

 U mag geen onderdeel van het product repareren of vervangen tenzij dit expliciet wordt vermeld in de handleiding.

 U mag geen technische wijzigingen uitvoeren aan het product.

1.1 Beoogd gebruik

- Dit product is niet geschikt voor commercieel gebruik en het mag enkel worden gebruikt voor het beoogde gebruik.

Dit product is uitsluitend ontworpen voor gebruik in huizen en overdekte ruimten.

Bijvoorbeeld:

- Personeelskeukens in winkels, kantoren en andere werkomgevingen,
- Boerderijen,
- Ruimten die worden gebruikt door klanten in hotels, motels en andere verblijfplaatsen,

- Bed&breakfast type hotels, guesthouses,
- Catering en gelijkaardige niet-detailhandel toepassingen.

Dit product mag niet buiten worden gebruikt met of zonder een tent boven het product zoals op een boot, balkon of terras. U mag het product niet blootstellen aan regen, sneeuw, zon of wind.

Er bestaat een risico van brand.

1.2 - Veiligheid voor kinderen, kwetsbare personen en huisdieren

- Dit product mag worden gebruikt door kinderen van 8 jaar en ouder en door personen met een beperkt fysiek, gevoelsmatig of mentaal vermogen of die een gebrek hebben aan ervaring en kennis op voorwaarde dat ze onder toezicht staan of worden opgeleid in het veilige gebruik van het product en de geassocieerde risico's
- Kinderen van 3 tot 8 jaar oud mogen koelapparatuur laden en lossen.
- Elektrische producten zijn gevaarlijk voor kinderen en huisdieren. Kinderen en huisdieren mogen niet spelen met, klimmen op of binnendringen in het product.
- De reiniging en het onderhoud door de gebruiker mogen niet worden uitgevoerd door kinderen tenzij ze onder toezicht staan.
- Houd de verpakking uit de buurt van kinderen. Er bestaat een risico van brand en verstikking!
- Voor u het oude of verouderde product weggooit:
 1. Verwijder de stekker van het product uit het stopcontact door te trekken aan de stekker.
 2. Snijd het netsnoer door en verwijder het van het apparaat bij de stekker.
 3. Verwijder de laden of schuiven niet zodat het moeilijker is voor kinderen binnen te dringen in het product.
 4. Verwijder de deuren.
 5. Houd het product zodanig dat het niet kan kantelen.
 6. Laat kinderen niet spelen met het oude product.
- Gooi het product nooit in het vuur voor u het weggooit. Er bestaat een risico van ontploffingen.
- De deur van het product is voorzien van een slot. De sleutel van dit slot moet buiten het bereik van

kinderen worden bewaard.

1.3 - Elektrische veiligheid

- De stekker van het product moet worden verwijderd uit het stopcontact tijdens de installatie, het onderhoud, de reiniging, reparaties en wanneer het product wordt verhuisd.
- Als het netsnoer is beschadigd, moet het worden vervangen door een gekwalificeerde persoon gespecificeerd door de fabrikant, de geautoriseerde service agent of de importeur om potentiële gevaren te vermijden.
- Het netsnoer mag niet worden geklemd onder of achter het product. Plaats geen zware voorwerpen op het netsnoer. Het netsnoer mag niet overmatig worden gebogen of gekneld en het mag niet in contact komen met een warmtebron.
- Gebruik geen verlengsnoeren, multi-stopcontacten of adapters om het product te bedienen.
- Draagbare multi-stopcontacten of draagbare voedingen kunnen oververhitten en brand veroorzaken. Om die reden mag u geen multi-stopcontacten achter of in de buurt van het product houden.
- De stekker moet gemakkelijk toegankelijk zijn. Als dit niet mogelijk is, moet de elektrische installatie waarmee het product is verbonden een apparaat bevatten (bijv. een zekering, schakelaar, stroomonderbreker, etc.) dat conform is met de elektrische voorschriften en dat alle polen loskoppelt van het elektrisch net.
- Raak de stekker niet aan met natte handen.
- Verwijder de stekker uit het stopcontact bij de stekker en niet het snoer.

1.4 - Veiligheid tijdens het transport

- Het product is zwaar. U mag het niet alleen verplaatsen.
- Houd het product niet bij de deur wanneer u het verplaatst.
- Zorg ervoor dat u het koelsysteem of de leidingen niet beschadigt tijdens het transport. Als de leidingen zijn beschadigd, mag u het product niet gebruiken en moet u beroep doen op de geautoriseerde service agent.

1.5 - Veiligheid tijdens de installatie

- Bel de geautoriseerde service agent voor de installatie van het product. Controleer de informatie in de handleiding om zeker te zijn dat de toevoer van elektriciteit en water correct is geïnstalleerd om het product klaar te maken voor gebruik. Zo niet moet u een gekwalificeerde elektricien en loodgieter aanspreken om de nodige werkzaamheden uit te voeren. Zo niet bestaat er een risico van elektrische schokken, brand, problemen met het product of persoonlijke letsels!
- Inspecteer het product op defecten voorafgaand aan de installatie. Als het product is beschadigd, mag u het niet installeren.
- Plaats het product op een schoon, vlak en stevig oppervlak en balanceer het met de verstelbare poten. Zo niet kan het product kantelen en letsels veroorzaken.
- De installatielocatie moet droog en goed geventileerd zijn. Plaats geen tapijten of gelijkaardige vloerkleden onder het product. Een ontoereikende ventilatie kan brandrisico veroorzaken!
- U mag de ventilatieopeningen niet afdekken of blokkeren. Zo niet kan het energieverbruik verhogen en kan uw product worden beschadigd.
- Het product moet worden verbonden met de toevoersystemen zoals zonne-energie-installaties. Zo niet kan uw product worden beschadigd door plotse wijzigingen in de spanning!
- Hoe meer koelmiddel wordt toegevoegd aan een koelkast, hoe groter de installatielocatie moet zijn. Als de installatielocatie te klein is, kunnen het brandbare koelmiddel en luchtmengsel verzamelen in het geval van een lek van het koelmiddel in koelsystemen. De vereiste ruimte voor elke 8 gr koelmiddel is minimum 1 m³. De hoeveelheid koelmiddel in uw product staat vermeld op het typeplaatje.
- Het product mag niet worden geïnstalleerd op plaatsen die zijn blootgesteld aan direct zonlicht en het moet uit de buurt worden gehouden van warmtebronnen zoals branders, radiatoren, etc.

Belangrijke instructies met betrekking tot veiligheid en het milieu

Als het onvermijdelijk is het product te installeren in de buurt van een warmtebron moet een geschikte isolatieplaat worden gebruikt en de volgende minimumafstanden van de warmtebron moeten worden gerespecteerd:

- Minimum 30 cm verwijderd van warmtebronnen zoals branders, ovens, verwarmingseenheden of fornuizen,

- Minimum 5 cm verwijderd van elektrische ovens.

- De beschermingsklasse van uw product is Type I. Voer het product in een geaard stopcontact met de correcte spanning, stroom en frequentiewaarden zoals vermeld op het typeplaatje van het product. Het stopcontact moet zijn voorzien van een 10 A – 16 A stroomonderbreker. Ons bedrijf kan niet aansprakelijk worden gehouden voor schade die wordt veroorzaakt als het product wordt gebruikt zonder aarding en elektrische verbinding in overeenstemming met de lokale en nationale regelgeving.
- De stekker van het product moet zijn losgekoppeld tijdens de installatie. Zo niet bestaat er een risico van elektrische schokken en letsels!
- U mag de stekker van het product niet in stopcontacten voeren die los zitten, verplaatst zijn, stuk, vuil of vettig zijn of als het risico bestaat dat ze in contact komen met water.
- Leid het netsnoer en de leidingen (indien aanwezig) van het product zodanig dat niemand er over kan struikelen.
- Als de onderdelen die onder stroom staan of het netsnoer worden blootgesteld aan vocht kan dit kortsluitingen veroorzaken. Om die reden mag u het product niet installeren in plaatsen zoals garages of wasruimten met een hoge vochtigheidsgraad of waar water kan spatten. Als de koelkast nat wordt, moet u de stekker verwijderen uit het stopcontact en de geautoriseerde service agent bellen.
- U mag uw koelkast nooit aansluiten op energiebesparende apparaten. Dergelijke systemen zijn schadelijk voor uw product.
- Als het product defecten vertoont, moet u de stekker verwijderen uit het stopcontact en mag u het niet gebruiken tot het is gerepareerd door de geautoriseerde service agent. Er bestaat een risico van elektrische schokken!
- Plaats geen vlammenbronnen (brandende kaarsen, sigaretten, etc.) op of in de buurt van het product.
- U mag niet klimmen op het product. Er bestaat een risico dat u valt en zich zou kwetsen!
- U mag de leidingen van het koelsysteem niet beschadigen met scherpe of penetrerende voorwerpen. Het koelmiddel dat kan lekken als de koelmiddelleidingen, buisverlengingen of coatings worden doorboord, veroorzaakt huidirritaties en oogletsels.
- Tenzij dit wordt aanbevolen door de fabrikant mag u geen elektrische apparaten in de koelkast/ diepvriezer plaatsen of gebruiken.
- Wees voorzichtig uw handen of een ander lichaamsdeel niet te klemmen in de bewegende onderdelen van de koelkast. Zorg er voor dat uw vingers niet geklemd raken tussen de deur en de koelkast. Wees voorzichtig wanneer u de deur opent en sluit, in het bijzonder als er kinderen in de buurt zijn.
- Eet nooit roomijs, ijsblokjes of ingevroren etenswaren onmiddellijk nadat u ze uit de koelkast hebt verwijderd. Er bestaat een risico van vriesbrandwonden!
- Als uw handen nat zijn, mag u de interne wanden of metalen onderdelen van de diepvriezer of de opgeslagen etenswaren niet aanraken. Er bestaat een risico van vriesbrandwonden!
- Plaats geen blikjes of flessen met koolzuurhoudende drankjes of invriesbare vloeistoffen in het vriesvak. De blikjes en flessen kunnen barsten. Er bestaat een risico van letsels en materiële schade!
- Plaats geen brandbare sprays, brandbaar materiaal, droog ijs, chemische stoffen of gelijkaardig warmtegevoelig materiaal in de buurt van de koelkast. Er bestaat een risico van brand en ontploffingen!
- U mag geen explosief materiaal opbergen in uw product dat brandbaar materiaal bevat, zoals aerosol kannen.
- Plaats geen containers met vloeistof in het product. Waterspatten op een elektrisch onderdeel kunnen

1.6 - Veiligheid tijdens de werking

- Gebruik nooit chemische oplosmiddelen op het product. Er bestaat een risico van ontploffingen!

Belangrijke instructies met betrekking tot veiligheid en het milieu

elektrische schokken of brand veroorzaken.

- Dit product is niet bedoeld om medicatie, bloedplasma, laboratoria bereidingen of gelijkaardige medische stoffen en producten te bewaren die onderhevig zijn aan de Richtlijn voor Medische producten.
- Als het product wordt gebruikt voor andere dan de beoogde doeleinden kan dit de producten in de koelkast doen verslechteren of bederven.
- Als uw koelkast is uitgerust met een blauwe lamp mag u niet naar deze lamp staren met optisch gereedschap. U mag niet langdurig rechtstreeks naar de UV LED lamp kijken. Ultraviolet licht kan de ogen vermoeien.
- U mag het product niet overbelasten. Voorwerpen in de koelkast kunnen vallen wanneer de deur wordt geopend en dit kan letsels of schade veroorzaken. Gelijkaardige problemen kunnen ook optreden als er een voorwerp op het product is geplaatst.
- Om letsels te vermijden, moet u ervoor zorgen dat u al het ijs en water hebt verwijderd dat op de vloer kan zijn gevallen of gespat.
- Verander de positie van de laden/flessenrekken op de deur van uw koelkast enkel als ze leeg zijn. Er bestaat een risico van persoonlijke letsels!
- Plaats geen voorwerpen die kunnen vallen/kantelen op het product. Dergelijke voorwerpen kunnen vallen wanneer de deur wordt geopend en letsels en/of materiële schade veroorzaken.
- U mag niet te hard slaan op de glazen oppervlakken. Gebroken glas kan letsels en/of materiële schade veroorzaken.
- Het koelsysteem van uw product bevat R600a koelmiddel: Het type koelmiddel in uw product staat vermeld op het typeplaatje. Dit koelmiddel is brandbaar. Zorg er dus voor dat u het koelsysteem of de leidingen niet beschadigt wanneer het product wordt gebruikt Als de leidingen zijn beschadigd:
 - Raak het product of het netsnoer niet aan,
 - Uit de buurt houden van potentiële bronnen van brand die het product in brand kunnen doen schieten.
 - Ventileer de ruimte waar het product is geplaatst. Gebruik geen ventilatoren.
 - Bel de geautoriseerde service agent.

- Als het product is beschadigd en u stelt vast dat het koelmiddel lekt, moet u uit de buurt blijven van het koelmiddel. Het koelmiddel kan vriesbrandwonden veroorzaken als het in contact komt met de huid.

Voor producten met een Waterdispenser/IJsmachine

- Gebruik uitsluitend drinkwater. Vul het waterreservoir niet met andere vloeistoffen - zoals vruchtensappen, melk, koolzuurhoudende drankjes of alcoholische drankjes - die niet geschikt voor gebruik in de waterdispenser.
- Er bestaat een risico voor de veiligheid en de gezondheid!
- Laat kinderen nooit spelen met de waterdispenser of ijsmachine (Icematic) om ongelukken of letsels te voorkomen.
- Voer uw vingers of andere voorwerpen niet in de opening van de waterdispenser, de waterleiding of de ijsmachine container. Er bestaat een risico van letsels en materiële schade!



1.7- Veiligheid tijdens het onderhoud en de reiniging

- Trek niet aan het handvat van de deur als u het product moet verplaatsen tijdens het reinigen. Het handvat kan breken en letsels veroorzaken als u er te veel kracht op uitoefent.
- Verstui of giet geen water op of in het product om het te reinigen. Er bestaat een risico van brand en elektrische schokken!
- Gebruik geen scherpe of schurende middelen om het product te reinigen. Gebruik geen huishoudelijke reinigingsproducten, oplosmiddelen, gas, benzine, verdunner, alcohol, vernis, etc.
- Gebruik enkel reinigings- en onderhoudsproducten in het product dit onschadelijk zijn voor etenswaren.

Belangrijke instructies met betrekking tot veiligheid en het milieu

- Gebruik nooit stoomreinigers om het product te reinigen of te ontdooien. De stoom komt in contact met de onderdelen die onder spanning staan in uw koelkast en dit kan kortsluitingen of elektrische schokken veroorzaken!
- Zorg ervoor dat er geen water kan binnendringen in de elektronische circuits of de verlichting van het product.
- Gebruik een schone en droge doek om vreemd materiaal of stof te verwijderen van de pinnen van de stekker. Gebruik geen natte of vochtige doek om de stekker te reinigen. Er bestaat een risico van brand en elektrische schokken!

1.8- HomeWhiz

- Wanneer u uw product bedient via de HomeWhiz app moet u de veiligheidswaarschuwingen naleven, zelfs als u niet in de buurt bent van het product. U moet ook de waarschuwingen in de app naleven.

1.9- Verlichting

- Bel de geautoriseerde dienst als u de LED/lamp moet vervangen die worden gebruikt voor de verlichting.

2 Uw koelkast

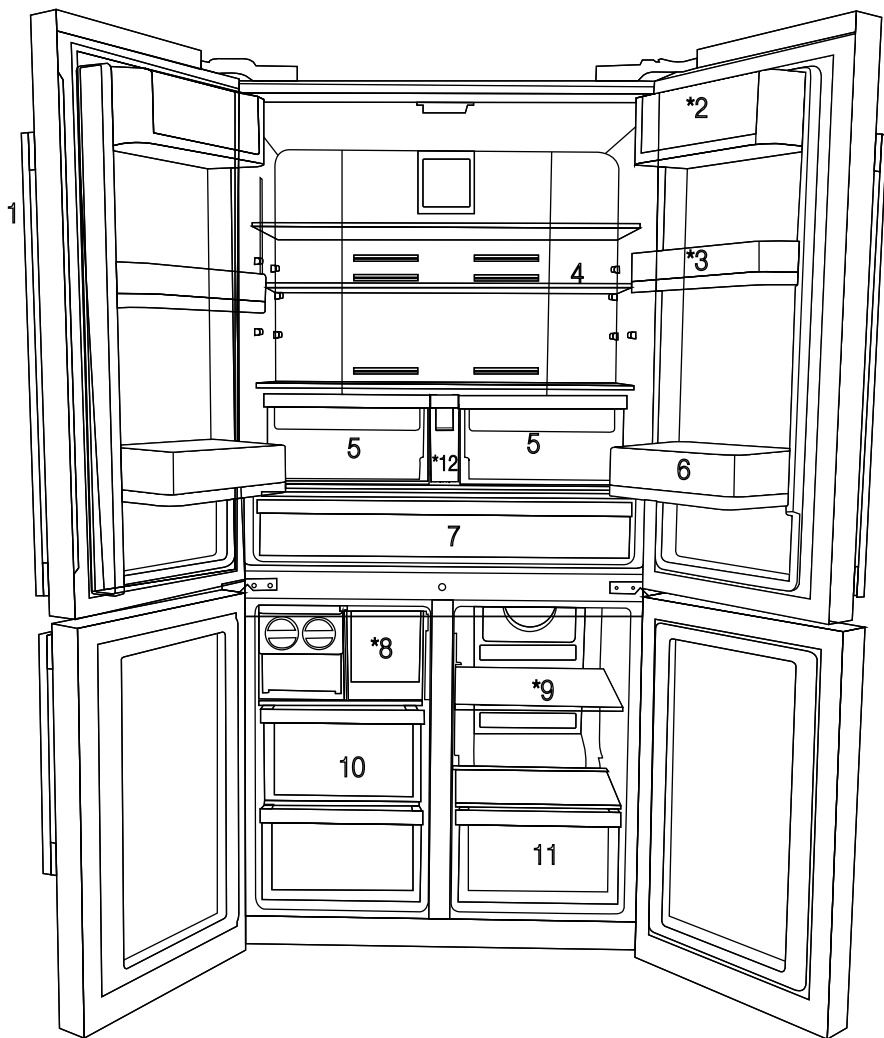

- 1- Controle- en indicatorpaneel
- 2- Boter & kaassectie
- 3- 70 mm bewegende deurrek
- 4- Koelvak glazen rek
- 5- Koelvak groentelade
- 6- Gallon deurrek

- 7- Koelvak
- 8- IJslade
- 9- Multizone glazen rek/koeler
- 10- Vriesvak laden
- 11- Multizone lade
- 12- Watertank
- * OPTIONEEL



Afbeeldingen in deze gebruikshandleiding zijn schematisch en stemmen mogelijk niet exact overeen met uw product. Als de onderdelen niet aanwezig zijn in het product dat u gekocht hebt, zijn dien onderdelen geldig voor andere modellen.

2 Uw koelkast

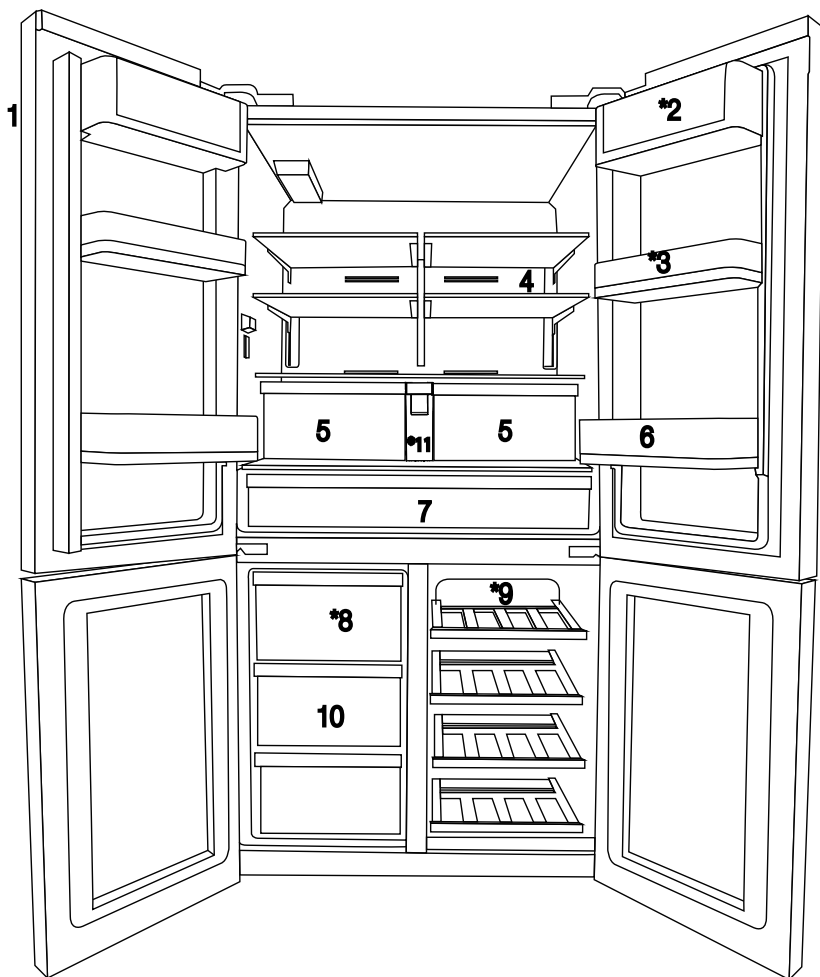

- 1- Controle- en indicatorpaneel
- 2- Boter & kaassectie
- 3- 70 mm bewegende deurrek
- 4- Koelvak glazen rek
- 5- Koelvak groentelade
- 6- Gallon deurrek

- 7- Koelvak
- 8- IJslade
- 9- Multizone glazen rek/koeler
- 10- Vriesvak laden
- 11- Watertank
- * OPTIONEEL



Afbeeldingen in deze gebruikshandleiding zijn schematisch en stemmen mogelijk niet exact overeen met uw product. Als de onderdelen niet aanwezig zijn in het product dat u gekocht hebt, zijn dien onderdelen geldig voor andere modellen.

3 Installatie

3.1 Gepaste locaties voor installatie

Neem contact op met een geautoriseerde dienst voor de installatie van het product. Voor de correcte voorbereiding van het product voor gebruik verwijzen wij naar de informatie in de gebruikshandleiding. U moet controleren of de elektrische installatie en waterinstallatie conform zijn. Zo niet moet u een gekwalificeerde elektricien en loodgieter inroepen en de nodige inrichtingen maken.

	WAARSCHUWING: De fabrikant is niet aansprakelijk voor schade die het resultaat kan zijn van procedures uitgevoerd door niet-geautoriseerde personen.
	WAARSCHUWING: Het product moet verbonden zijn met het elektrisch net tijdens de installatie. Zo niet bestaat het risico van ernstige letsels of zelfs een fatale afloop!
	WAARSCHUWING: : Als de deurspeling in de ruimte waar het product wordt geplaatst te smal is voor het product kunt u de deur van de ruimte verwijderen en het product zijdelings door de deur verhuizen; als dit niet werkt, moet u contact opnemen met de geautoriseerde dienst.

- Plaats het product op een vlakke ondergrond om schokken te vermijden.
- Installeer het product minimum 30 cm verwijderd van warmtebronnen zoals het fornuis, radiatoren, kachels en minimum 5 cm van elektrische ovens.
- Het product mag niet worden blootgesteld aan direct zonlicht en het mag niet in vochtige ruimten worden geplaatst.
- Dit product vereist een goede luchtcirculatie om efficiënt te kunnen werken. Als het product in een muurnis wordt geplaatst, moet u ten minste 5 cm tussenruimte laten tussen het product en het plafond, de achterwand en de muren.
- Als het product in een muurnis wordt geplaatst, moet u ten minste 5 cm tussenruimte laten tussen het product en het plafond, de achterwand en de muren. Controleer of het

tussenruimte beveiligingsonderdeel met de muur achteraan aanwezig is (indien geleverd met het product). Als dit onderdeel niet beschikbaar is, of als het verloren is gegaan of gevallen, moet u het product zodanig positioneren dat er ten minste 5 cm tussenruimte is tussen het product en de muren van de kamer. De tussenruimte achteraan is belangrijk voor de efficiënte werking van het product.

- Als het product in een muurnis wordt geplaatst, moet u ten minste 5 cm tussenruimte laten tussen het product en het plafond, de achterwand en de muren. Controleer of het tussenruimte beveiligingsonderdeel met de muur achteraan aanwezig is (indien geleverd met het product). Als dit onderdeel niet beschikbaar is, of als het verloren is gegaan of gevallen, moet u het product zodanig positioneren dat er ten minste 5 cm tussenruimte is tussen het product en de muren van de kamer. De tussenruimte achteraan is belangrijk voor de efficiënte werking van het product.
- Installeer het product niet in een ruimte met temperaturen van minder dan -5°C .

3.2 Installatie van de plastic spieën

De plastic spieën die worden geleverd met het product worden gebruikt om de afstand te creëren voor de luchtcirculatie tussen het product en de achterwand.

1. Om de spieën te plaatsen, verwijdert u de schroeven van het product en gebruikt u de schroeven die worden geleverd met de spieën.

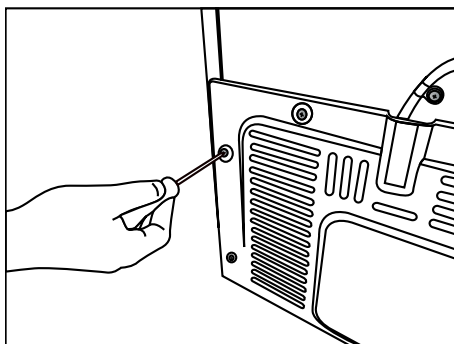

2. Bevestig 2 plastic spieën op het ventilatiedeksel achteraan zoals aangetoond in de afbeelding.

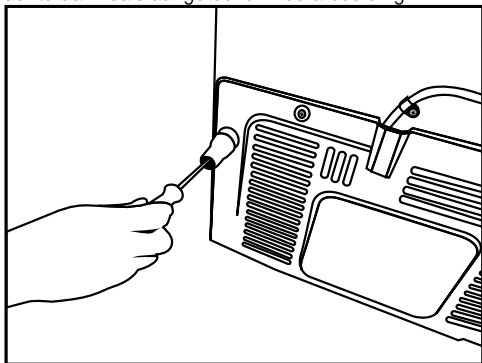

3.3 *De voetjes aanpassen

Als het product niet in evenwicht staat na de installatie moet u de voetjes vooraan aanpassen door ze naar rechts of naar links te draaien.

*Als uw product niet voorzien is van een wijrvak of een glazen deur, is uw product niet uitgerust met verstelbare pootjes, maar met vaste pootjes.

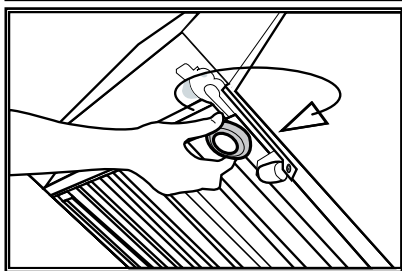
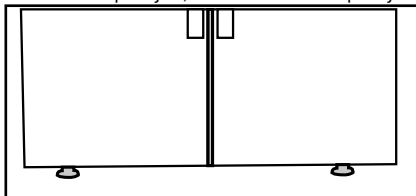

De deuren verticaal aan te passen,

Draai de bevestigingsmoer los onderaan.

Roteer de instelmoer in overeenstemming met de positie van de deur (linksom/rechtsom).

Draai de bevestigingsmoer aan om de positie vast te zetten.

De deuren horizontaal aan te passen,

Draai de bevestigingsmoer los bovenaan.

Roteer de zijde instelmoer in overeenstemming met de positie van de deur (linksom/rechtsom).

Draai de bevestigingsmoer aan bovenaan om de positie vast te zetten.

Installatie

- Bovenste scharnieren worden bevestigd met 3 schroeven.
- Het scharnierdeksel wordt bevestigd nadat de sleuven gemonteerd zijn.
- Daarna wordt het scharnierdeksel bevestigd met twee schroeven.

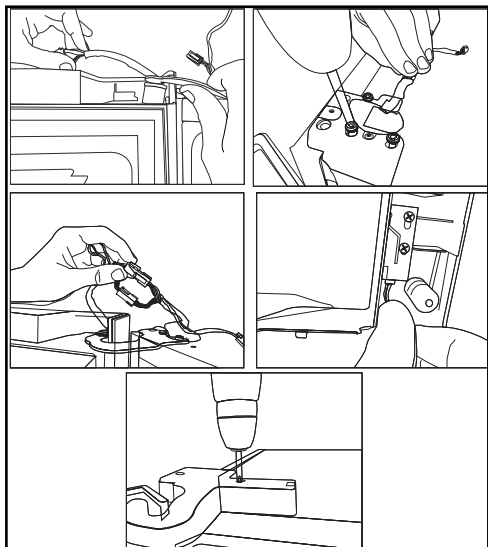

3.4 Elektrische verbinding



WAARSCHUWING: Gebruik geen meervoudige stekkers of verlengsnoeren.



WAARSCHUWING: Een beschadigd netsnoer moet worden vervangen door een geautoriseerde dienst.



Als er twee koelkasten naast elkaar worden geplaatst, moet er minimum 4 cm vrije ruimte tussen zijn.

- Ons bedrijf is niet aansprakelijk voor schade die kan optreden als het product zonder aarding en elektrische aansluitingen wordt gebruikt die overeenstemmen met de nationale regelgeving.
- De stekker moet binnen handbereik blijven na de installatie.
- Gebruik geen verlengsnoeren of meervoudige stekkers tussen uw product en het stopcontact.

4 Voorbereiding

4.1 Zaken die u moet doen om energie te besparen



Uw koelkast aansluiten op systemen die energie besparen is gevaarlijk omdat deze het product kan beschadigen.

- Voor een vrijstaand apparaat; “dit koelend apparaat is niet bedoeld voor gebruik als een ingebouwd apparaat”.
- Laat de deuren van uw koelkast niet lang open staan.
- Plaats geen warme etenswaren of dranken in uw koelkast.
- U mag de koelkast niet overbelasten: Het koelvermogen daalt als de luchtcirculatie van de koelkast wordt belemmerd.
- Plaats de koelkast niet in direct zonlicht. Installeer het product minimum 30 cm verwijderd van warmtebronnen zoals het fornuis, ovens, radiatoren, kachels en minimum 5 cm van elektrische ovens.
- Let erop uw etenswaren te bewaren in de koelkast in afgesloten containers.
- Om een maximale hoeveelheid etenswaren te kunnen bewaren in het vriesvak van uw koelkast moet de bovenste lade worden verwijderd en bovenop de glazen lade te plaatsen. Het vermelde stroomverbruik voor uw koelkast werd bepaald nadat de icematic en de bovenste laden verwijderd werden om zoveel mogelijk plaats te maken. Het wordt ten sterkste aanbevolen de onderste laden in het vriesvak en het multizone vak te gebruiken tijdens het laden.
- Aangezien warme en vochtige lucht niet direct in uw product doordringt als de deuren niet geopend zijn, zal uw product zichzelf optimaliseren in omstandigheden die voldoende zijn om uw voedsel te beschermen. Functies en onderdelen zoals een compressor, ventilator, verwarmers, ontdooien, verlichting, display enzovoort zullen werken volgens de behoeften om in deze omstandigheden een minimum aan energie te verbruiken.

- De luchtstroom mag niet worden geblokkeerd door etenswaren vooraan in de diepvriezer en voor de ventilatoren van het multizone vak te plaatsen. Etenswaren moeten worden geladen door minimum 5 cm vrij te laten voor de beschermde ventilator deksel.
- De diegevroren etenswaren ontdooien in het koelvak bespaart energie en bewaart de kwaliteit van de etenswaren.



De temperatuur van de kamer waar uw koelkast is geplaatst moet minimum 10°C zijn. Uw koelkast gebruiken onder koelervoorwaarden wordt niet aanbevolen met betrekking tot de efficiëntie.



De binnenzijde van uw koelkast moet grondig worden gereinigd.



Als er twee koelkasten naast elkaar worden geplaatst, moet er minimum 4 cm vrije ruimte tussen zijn.

4.2 Aanbevelingen over het verse etenswaren compartiment

- Zorg ervoor dat de etenswaren niet in aanraking komen met de temperatuursensor in het verse etenswaren compartiment. Om de ideale bewaar temperatuur te handhaven

Vorbereiding

in het verse etenswaren compartiment mag de sensor niet geblokkeerd worden door etenswaren.

- Plaats geen warme etenswaren of dranken in de koelkast.



De randen van de koelkast kunnen warm aanvoelen. Dit is normaal. Deze zones zijn ontworpen om op te warmen en condensatie te vermijden.

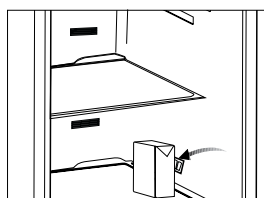
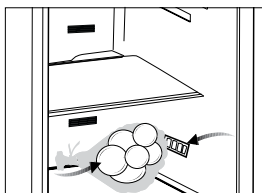

4.3 Eerste gebruik

Voor u het product in gebruik neemt, moet u ervoor zorgen dat alle voorzorgsmaatregelen worden genomen in overeenstemming met de instructies in de hoofdstukken "Belangrijke instructies met betrekking tot veiligheid en het milieu" en "Installatie".

- Reinig de binnenzijde van de koelkast zoals aanbevolen in de sectie "Onderhoud en reiniging". Voor u de koelkast start, moet u er zeker van zijn dat de binnenzijde droog.
- Voer de stekker van de koelkast in een geaard stopcontact. De interne verlichting licht op wanneer de deur van de koelkast wordt geopend.
- Bedien de koelkast gedurende 6 uur zonder er etenswaren in te plaatsen en open de deur niet tenzij absoluut noodzakelijk.



U hoort een geluidssignaal wanneer de compressor start. De vloeistoffen en gassen in het koelsysteem kunnen geluid weergeven, zelfs als de compressor niet werkt en dit is normaal.

5 Het product bedienen

5.1 Indicatorpaneel

Het aanraak indicatorpaneel biedt u de mogelijkheid de temperatuur in te stellen en de andere functies met betrekking tot de koelkast te controleren zonder de deur te openen. Druk op de relevante knoppen voor de functie-instellingen.

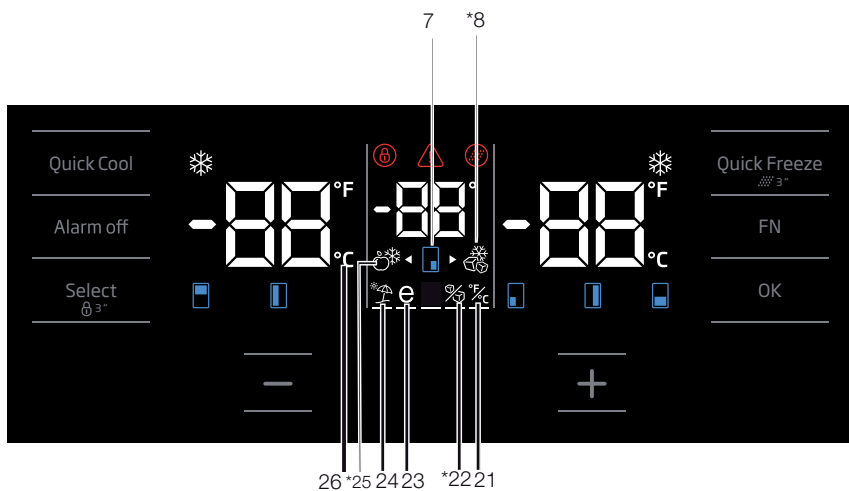
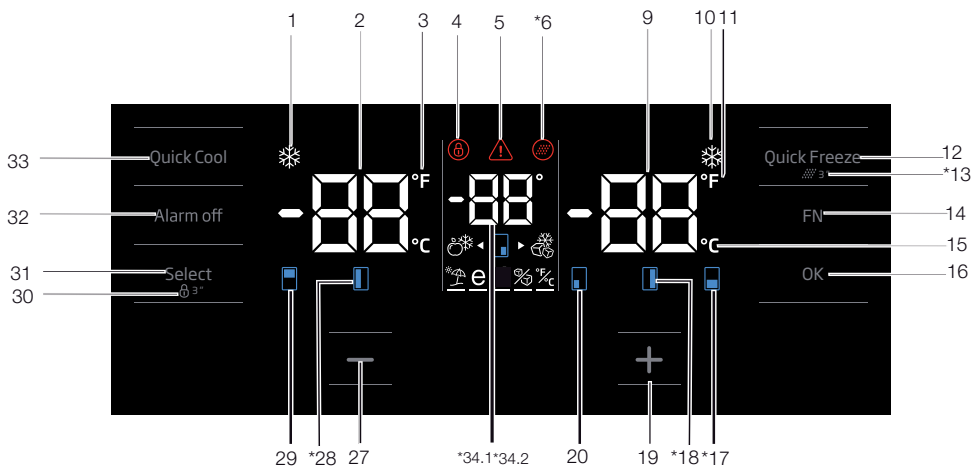

Afbeeldingen in deze gebruikshandleiding zijn schematisch en stemmen mogelijk niet exact overeen met uw product. Als de onderdelen niet aanwezig zijn in het product dat u gekocht hebt, zijn dien onderdelen geldig voor andere modellen.

Het product bedienen

1. Snel koelen functie indicator

Hij schakelt in wanneer de snel koelen functie wordt ingeschakeld.

2. Diepvriezer temperatuurinstellingen indicator

Temperatuur van het koelvak wordt weergegeven; ze kan worden ingesteld op 8,7,6,5,4,3,2,1.

3. Fahrenheit indicator

Het is een Fahrenheit indicator. Als de Fahrenheit indicatie ingeschakeld is, worden de temperatuur instelwaarden weergegeven in Fahrenheit en het relevante pictogram schakelt in.

4. Toetsvergrendeling

Druk op de toetsvergrendeling knop gedurende 3 seconden. Toetsvergrendeling symbool licht op en de toetsvergrendeling knop modus wordt ingeschakeld. De knoppen werken niet als de toetsvergrendeling ingeschakeld is. Druk opnieuw op de toetsvergrendeling knop gedurende 3 seconden. Het toetsvergrendeling symbool schakelt uit en de toetsvergrendeling modus wordt afgesloten.

Druk op de toetsvergrendeling knop als u een wijziging van de temperatuurinstelling van de koelkast wilt voorkomen.

5. Stroompanne/Hoge temperatuur/fout waarschuwing

Deze indicator licht op tijdens een stroompanne, hoge temperatuurfouten en foutwaarschuwingen. Tijdens langdurige stroompannes knippert de hoogste temperatuur die het vriesvak bereikt op het digitale scherm. Na de controle van de etenswaren in het vriesvak drukt u op de alarm uit knop om de waarschuwing te wissen.

Raadpleeg de sectie "aangeraden oplossingen voor probleemoplossingen" op uw handleiding als u opmerkt dat deze indicator oplicht.

6. Filter reset pictogram

Dit pictogram schakelt in wanneer de filter moet worden gereset.

7. Temperatuur wijzigen pictogram

Geeft het vak aan waarvan de temperatuur wordt gewijzigd. Als het temperatuur wijzigen pictogram

begint te knippen, wijst dit erop dat het relevante vak geselecteerd is.

8. Joker diepvriezer pictogram

Wijst naar het Joker diepvries pictogram met de FN-knop; het pictogram begint te knippen. Wanneer u de OK-toets indrukt, schakelt het joker vak diepvriezer pictogram in en werkt als een diepvriezer.

9. Diepvriezer temperatuurinstellingen indicator

De temperatuur van het koelvak wordt weergegeven; ze kan worden ingesteld op -16,-18,-19,-20,-21,-22,-24.

10. Quick Freeze functie indicator

Hij schakelt in wanneer de Quick Freeze functie wordt ingeschakeld.

11. Fahrenheit indicator

Het is een Fahrenheit indicator. Als de Fahrenheit indicatie ingeschakeld is, worden de temperatuur instelwaarden weergegeven in Fahrenheit en het relevante pictogram schakelt in.

12. Quick Freeze functieknop

Druk op deze knop om de snelle vriesfunctie in of uit te schakelen. Wanneer u de functie inschakelt, koelt het vriesvak af tot een lagere temperatuur dan de ingestelde waarde.



Gebruik de snelle vriesfunctie wanneer u de etenswaren in het vriesvak snel wilt afkoelen. Als u grote hoeveelheden verse etenswaren wilt invriezen, schakelt u deze functie in voor u de etenswaren in het product plaatst.



Als u ze niet wilt annuleren, schakelt de Quick Freeze functie automatisch uit na maximum 24 uur of wanneer het koelvak de gewenste temperatuur bereikt.



Deze functie wordt herroepen wanneer de stroom herstelt na een stroompanne.

Het product bedienen

13. Filter reset

Het filter wordt gereset als de snelle vriesknop gedurende 3 seconden wordt ingedrukt. Filter reset pictogram schakelt uit.

14. FN-knop

Met deze toets kunt u schakelen tussen de functies die u wilt selecteren. Wanneer u deze knop indrukt, begint het pictogram, waarvan de functie moet worden in- of uitgeschakeld, en de indicator van dit pictogram te knippen. De FN-knop wordt uitgeschakeld als hij niet wordt ingedrukt binnen 20 seconden. U moet deze knop indrukken om de functies opnieuw te wijzigen.

15. Celsius indicator

Het is een Celsius indicator. Als de Celsius indicatie ingeschakeld is, worden de temperatuur instelwaarden weergegeven in Celsius en het relevante pictogram schakelt in.

16. OK-knop

Nadat u doorheen de functies hebt genavigeerd met de FN-knop, wanneer de functie geannuleerd wordt met de OK-knop, knippen het relevante pictogram en de indicator. Wanneer de functie wordt ingeschakeld, blijft ze ingeschakeld. De indicator blijft knippen om aan te geven dat het pictogram ingeschakeld is.

17. Temperatuur wijzigen pictogram

Geeft het vak aan waarvan de temperatuur wordt gewijzigd. Als het temperatuur wijzigen pictogram begint te knippen, wijst dit erop dat het relevante vak geselecteerd is.

18. Temperatuur wijzigen pictogram

Geeft het vak aan waarvan de temperatuur wordt gewijzigd. Als het temperatuur wijzigen pictogram begint te knippen, wijst dit erop dat het relevante vak geselecteerd is.

19. Stijgende instelling knop

Selecteer het relevante vak met de selectieknop; het pictogram van het vak voor het relevante vak begint te knippen. Als u de stijgende instelling knop indrukt tijdens dit proces, wordt de ingestelde waarde verhoogd. Als u hem blijft indrukken in een lus keert de instelwaarde terug naar het begin.

20. Temperatuur wijzigen pictogram

Geeft het vak aan waarvan de temperatuur wordt gewijzigd. Als het temperatuur wijzigen pictogram begint te knippen, wijst dit erop dat het relevante vak geselecteerd is.

21. De Celsius en Fahrenheit indicator instellen

Wijst deze toets aan met de FN-toets en selecteer Fahrenheit en Celsius met de OK-toets. Wanneer het relevante temperatuurtype wordt geselecteerd, schakelt de Fahrenheit en Celsius indicator in.

22. Ijsmachine uitgeschakeld pictogram.

Druk op de FN-toets (tot hij het ijs pictogram en de onderste lijn bereikt) om de ijsmachine in te schakelen. Het ijsmachine uitgeschakeld pictogram en de ijsmachinefunctie indicator beginnen te knippen als u ze aanwijst. Zo weet u of de ijsmachine in- of uitgeschakeld is. Als u de OK-knop indrukt, blijft het ijsmachinefunctie pictogram doorlopend branden en de indicator blijft knippen tijdens dit proces. Als u na 20 seconden geen knop hebt ingedrukt, blijven het pictogram en de indicator branden. De ijsmachine is dus uitgeschakeld. Om de ijsmachine opnieuw in te schakelen, wijst u het pictogram en de indicator aan; zowel het ijsmachine uitgeschakeld pictogram en de indicator beginnen dus te knippen. Als u geen knop indrukt binnen de 20 seconden schakelen het pictogram en de indicator uit en schakelt de ijsmachine opnieuw in.



Geeft aan of de icematic in- of uitgeschakeld is.



Het waterdebiet van het waterreservoir stopt wanneer deze functie geselecteerd wordt. Hoewel, het ijs dat u eerder gemaakt hebt, kan uit de icematic worden verwijderd.

23. Eco Fuzzy functie pictogram

Druk op de FN-toets (tot hij het letter "e" pictogram en de onderste lijn bereikt) om de Eco Fuzzy functie in te schakelen. Wanneer u het Eco Fuzzy functie pictogram en de Eco Fuzzy functie indicator aanwijst, beginnen ze te knippen. Zo

Het product bedienen

kunt u zien of de Eco Fuzzy functie wordt in- of uitgeschakeld. Als u de OK-knop indrukt, blijft het Eco Fuzzy functie pictogram doorlopend branden en de indicator blijft knipperen tijdens dit proces. Als u na 20 seconden geen knop hebt ingedrukt, blijven het pictogram en de indicator branden. Zo wordt de Eco Fuzzy functie ingeschakeld. Om de Eco Fuzzy functie uit te schakelen, wijst u het pictogram en de indicator opnieuw aan en drukt u op de OK-toets. Het Eco Fuzzy functie pictogram en de indicator beginnen dus te knipperen. Als u geen knop indrukt binnen de 20 seconden schakelen het pictogram en de indicator uit en de Eco Fuzzy functie wordt geannuleerd.

24. Vakantiefunctie pictogram

Druk op de FN-toets (tot hij het paraplu pictogram en de onderste lijn bereikt) om de vakantiefunctie in te schakelen. Wanneer u het vakantiefunctie pictogram en de vakantiefunctie indicator aanwijst, beginnen ze te knipperen. Zo kunt u zien of de vakantiefunctie wordt in- of uitgeschakeld. Als u de OK-knop indrukt, blijft het vakantiefunctie pictogram doorlopend branden en zo wordt de Vakantiefunctie ingeschakeld. De indicator blijft knipperen tijdens dit proces. Druk op de OK-toets om de vakantiefunctie te annuleren. Het vakantiefunctie pictogram en de indicator begint te knipperen en de vakantiefunctie wordt geannuleerd.

25. Joker koelkast pictogram

Wanneer u het joker koelkast pictogram selecteert met de FN-knop en u de OK-toets indrukt, schakelt het joker vak om in een koelvak en werkt het als een koeler.

26. Celsius indicator

Het is een Celsius indicator. Als de Celsius indicatie ingeschakeld is, worden de temperatuur instelwaarden weergegeven in Celsius en het relevante pictogram schakelt in.

27. Dalende functie instellen

Selecteer het relevante vak met de selectiekноп; het pictogram van het vak voor het relevante vak begint te knipperen. Als u de dalende instelling knop indrukt tijdens dit proces, wordt de ingestelde waarde verlaagd. Als u hem blijft indrukken in een lus keert de instelwaarde terug naar het begin.

28. Temperatuur wijzigen pictogram

Geeft het vak aan waarvan de temperatuur wordt gewijzigd. Als het temperatuur wijzigen pictogram begint te knipperen, wijst dit erop dat het relevante vak geselecteerd is.

29. Temperatuur wijzigen pictogram

Geeft het vak aan waarvan de temperatuur wordt gewijzigd. Als het temperatuur wijzigen pictogram begint te knipperen, wijst dit erop dat het relevante vak geselecteerd is.

30. Toetsvergrendeling

Druk op de toetsvergrendeling knop gedurende 3 seconden. Toetsvergrendeling symbool licht op en de toetsvergrendeling knop modus wordt ingeschakeld. De knoppen werken niet als de toetsvergrendeling ingeschakeld is. Druk opnieuw op de toetsvergrendeling knop gedurende 3 seconden. Het toetsvergrendeling symbool schakelt uit en de toetsvergrendeling modus wordt afgesloten.

Druk op de **toetsenbord vergrendelen** knop als u een wijziging van de temperatuurinstelling van de koelkast wilt voorkomen.

31. Selectiekноп

Gebruik deze knop om het vak te selecteren waarvan u de temperatuur wilt wijzigen. Schakel tussen de vakken door deze knop in te drukken. Het geselecteerde vak kan worden begrepen via de pictogrammen van het vak (7, 17, 18, 20, 28, 29). Ongeacht het pictogram van het vak dat knippert, het vak waarvan u de temperatuurwaarden wilt wijzigen wordt geselecteerd. Daarna kunt u de instelwaarden wijzigen door de knop van het vak in te drukken waarmee u de waarden verlaagt (27) en die waarmee u de waarden verhoogt (19). Als u de selectiekноп niet indrukt gedurende 20 seconden schakelen de pictogrammen uit. U moet deze toets indrukken om opnieuw een vak te selecteren.

32. Alarm uit waarschuwing

In het geval van een stroompanne/hoge temperatuur alarm en na de controle van de etenswaren in het vriesvak drukt u op de alarm uit knop om de waarschuwing te wissen.

33. Snel koelen functieknop

De knop heeft twee functies. Om de snel koelen functie in- of uitschakelen, drukt u de knop kort in. De Snel koelen indicator schakelt uit en keert terug naar de normale instelling.



Gebruik de snel koelen functie wanneer u de etenswaren in het koelvak snel wilt afkoelen. Als u grote hoeveelheden verse etenswaren wilt afkoelen, schakelt u deze functie in voor u de etenswaren in het product plaatst.



Als u ze niet annuleert, schakelt de snel koelen functie automatisch uit na maximum 1 uur of wanneer het koelvak de gewenste temperatuur bereikt.



Als u de snel koelen knop herhaaldelijk indrukt met korte intervallen wordt de elektronische circuit bescherming ingeschakeld en de compressor start onmiddellijk.



Deze functie wordt herroepen wanneer de stroom herstelt na een stroompanne.

34. 1 Joker temperatuurindicator

De temperatuur instelwaarden van het joker vak worden weergegeven.

34. 2 Wijnkoeler vak temperatuurindicator

Temperatuur instelwaarden van het wijnrek worden weergegeven.

5.2 Indicatorpaneel

Het aanraak indicatorpaneel biedt u de mogelijkheid de temperatuur in te stellen en de andere functies van de koelkast te controleren zonder de deur van de koelkast te openen. Druk op de relevante knoppen voor de functie-instellingen.

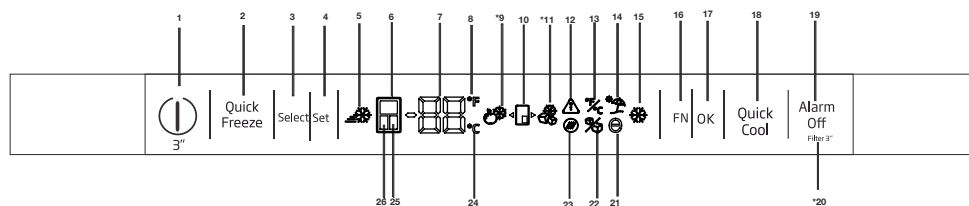

1. Aan/uit-functie

Druk op de Aan/uit-knop gedurende 3 seconden om de koelkast uit te schakelen of aan te zetten.

2. Functieknop Snelvriezen

Druk deze knop in om de snelvriesfunctie in of uit te schakelen. Als u de functie activeert, wordt het vriesgedeelte gekoeld tot een temperatuur die lager ligt dan de ingestelde waarde.



Gebruik de snelvriesfunctie als u het voedsel dat u in het diepvriesgedeelte heeft gelegd snel wilt invriezen. Indien u grotere hoeveelheden vers voedsel wilt invriezen, moet u deze functie activeren vóór het voedsel in het product te plaatsen.



Als u de functie niet annuleert, schakelt de snelvriesfunctie zichzelf automatisch uit na maximaal 4 uur of wanneer het koelvak de gewenste temperatuur bereikt.



Deze functie wordt niet teruggezet wanneer de stroom er weer op komt na een stroomuitval.

3. Keuzeknop

Gebruik deze knop om het gedeelte te selecteren waar je de temperatuur van wilt wijzigen.

Schakel tussen de gedeelten door op deze knop te drukken. Het gekozen gedeelte kan worden bekeken met de pictogrammen van de gedeelten (6, 25, 24). Welk pictogram van een gedeelte ook aan is, het gedeelte waarvan u de ingestelde temperatuur wilt wijzigen, wordt gekozen. Daarna kunt u de ingestelde waarde wijzigen door te drukken op de temperatuurregelknop van het gedeelte (4)

4. Temperatuurregeling / Temperatuurdaling

Als u hierop drukt, wordt de temperatuur van het geselecteerde compartiment verlaagd.

5. Lampje Snelvriezen

Dit pictogram brandt wanneer de snelvriesfunctie actief is.

6. Lampje koelkastcompartiment

Als dit lampje brandt, wordt de temperatuur van het koelcompartiment weergegeven op de temperatuurindicator. Het koelcompartiment kan worden ingesteld op 8, 7, 6, 5, 4, 3, 2 of 1°C / 46, 45, 44, 43, 42, 41, 40, 39, 38, 37, 36, 35, 34 of 33°F door te drukken op de temperatuurregelknop (4).

7. Temperatuurindicator

Deze toont de temperatuur van het geselecteerde compartiment.



Afbeeldingen in deze gebruikshandleiding zijn schematisch en stemmen mogelijk niet exact overeen met uw product. Als de onderdelen niet aanwezig zijn in het product dat u gekocht hebt, zijn dien onderdelen geldig voor andere modellen.

Het product bedienen

8. Fahrenheit-indicator

Dit is een Fahrenheit-indicator. Als de Fahrenheit-modus geactiveerd is, zullen de temperatuurwaarden in Fahrenheit worden weergegeven en zal het desbetreffende pictogram gaan branden.

9. Pictogram jokerkoeler

Als u het pictogram van de jokerkoeler kiest met de FN-knop (16) en op de OK-knop (17) drukt, wordt het jokercompartiment een koelcompartiment en werkt als een koelgedeelte.

10. Pictogram jokercompartiment

Deze geeft het pictogram van het jokercompartiment weer.

11. Pictogram jokervriesvak

Als u het pictogram van het jokervriesvak kiest met de FN-knop (16) en op de OK-knop (17) drukt, wordt het jokercompartiment een koelcompartiment en werkt als een koelgedeelte.

12. Stroomstoring / hoge temperatuur / foutwaarschuwing

Dit lampje licht op bij een stroomstoring, storing door hoge temperatuur en waarschuwingen voor fouten. Tijdens een langere stroomstoring zal de hoogste temperatuur die het vriescompartiment bereikt, op de digitale display knipperen. Druk na het controleren van het voedsel dat in het vriescompartiment zit op de knop alarm uit (19) om de waarschuwing te wissen.

13. Instellen van Celsius- en Fahrenheit-indicators

Ga over deze toets met de FN-toets en kies Fahrenheit en Celsius met de OK-toets. Als de bijbehorende temperatuur wordt gekozen, gaan de Fahrenheit- en Celsius-indicators branden.

14. Pictogram vakantiefunctie

Druk op de FN-knop (totdat het parasolpictogram verschijnt) om de vakantiefunctie te activeren. Als u over het pictogram voor de vakantiefunctie gaat, gaat deze knipperen. Hiermee kunt u zien of de vakantiefunctie in- of uitgeschakeld is. Als u op de OK-knop drukt, gaat het vakantiefunctiepictogram continu branden en wordt de vakantiefunctie geactiveerd. Druk op de

OK-toets om de vakantiefunctie te annuleren. Nu gaat het vakantiefunctielampje knipperen en zal de vakantiefunctie worden geannuleerd.

15. Lampje snelkoelfunctie

Deze gaat branden wanneer de snelkoelfunctie wordt geactiveerd.

16. FN-knop

Met deze toets kunt u schakelen tussen de functies die u wilt kiezen. Door op deze toets te drukken, gaat het pictogram, dat aangeeft of deze functie in- of uitgeschakeld is, en het pictogramlampje knipperen. De FN-knop wordt gedeactiveerd indien hij 20 seconden niet wordt ingedrukt. U dient deze knop weer in te drukken om de functies weer te wijzigen.

17. OK-knop

Na met de FN-knop door de functies te hebben genavigeerd en de functie met de OK-knop wordt geannuleerd, knippert het relevante lampje. Als de functie wordt geactiveerd, blijft deze branden. Het lampje blijft knipperen om aan te geven dat het pictogram aan is.

18. Functieknop Snelkoelen

De knop heeft twee functies. Druk deze knop kort in om de snelkoelfunctie te activeren. Het snelkoellampje gaat uit en keert terug naar de normale instellingen.

19. Alarm uit-waarschuwing

In het geval van een stroomstoring/alarm bij hoge temperatuur drukt u, na het controleren van het voedsel dat in het vriescompartiment zit, op de alarm uit-knop om het waarschuwingspictogram voor hoge temperatuur te wissen(12).

20. Filter resetten

Het filter wordt gereset als de alarm uit-knop (19) 3 seconden wordt ingedrukt. Het pictogram voor filter resetten gaat uit.

21. Pictogram eco-fuzzy-functie

Druk op de FN-knop (totdat het letter e-pictogram verschijnt) om de eco-fuzzy-functie te activeren. Als u over het pictogram voor de eco-fuzzy-functie gaat, gaat deze knipperen. Hiermee kunt u zien of de eco-fuzzy-functie in- of uitgeschakeld is. Als

Het product bedienen

u op de OK-knop drukt, gaat het pictogram van de eco-fuzzy-functie tijdens dit proces continu branden. Als u na 20 seconden geen andere knop indrukt, blijft het pictogram branden. Daarmee wordt de eco-fuzzy-functie geactiveerd. Om de eco-fuzzy-functie te annuleren, gaat u nogmaals over het pictogram en drukt u op de OK-toets. Nu gaat het pictogram van de eco-fuzzy-functie knipperen. Als u binnen 20 seconden geen knip indrukt, gaat het pictogram uit en wordt de eco-fuzzy-functie geannuleerd.

22. Pictogram ijsmachine uit

Druk op de FN-toets (totdat deze bij het ijspictogram komt) om de ijsmachine uit te schakelen. Het ijsmachine uit-pictogram gaat knipperen als u eroverheen gaat, zodat u kunt zien of de ijsmachine in- of uitgeschakeld is. Als u op de OK-knop drukt, gaat het pictogram van de eco-fuzzy-functie tijdens dit proces continu branden. Als u na 20 seconden geen andere knop indrukt, blijven het pictogram en het lampje branden. Nu is de ijsmachine uitgeschakeld. Om de ijsmachine weer in te schakelen, gaat u over het pictogram. Het ijsmachine uit-pictogram gaat knipperen. Als u op de OK-knop drukt, gaat het pictogram uit en wordt de ijsmachine weer ingeschakeld.



Geeft aan of de icematic in- of uitgeschakeld is.



De watertoevoer van het waterreservoir stopt als deze functie wordt gekozen. Eerder gemaakt ijs kan echter uit de icematic genomen worden.

23. Filter resetten-pictogram

Dit pictogram gaat branden wanneer het filter gereset moet worden.

24. Celsius-indicator

Dit is een Celsius-indicator. Als de Celsius-modus geactiveerd is, zullen de temperatuurwaarden in Celsius worden weergegeven en zal het desbetreffende pictogram gaan branden.

25. Lampje jokercompartiment

Als dit lampje brandt, wordt de temperatuur van het jokercompartiment weergegeven op de temperatuurindicator. De ingestelde waarden van het jokercompartiment veranderen door op de knop voor temperatuurregeling (4) te drukken.

26. Lampje vriescompartiment

Als dit lampje brandt, wordt de temperatuur van het vriescompartiment weergegeven op de temperatuurindicator. Het vriescompartiment kan worden ingesteld op -16, -18, -19, -20, -21, -22 en -24 °C / 0, -2, -4, -6, -8, -10 en -12°F door te drukken op de temperatuurregelknop (3).

Het product bedienen

5.3 Verse etenswaren invriezen

- Om de kwaliteit van de etenswaren te bewaren, moeten ze zo snel mogelijk worden ingevroren wanneer ze in het vriesvak worden geplaatst. Gebruik hiervoor de snelle invriesfunctie.
 - U kunt de etenswaren langer bewaren in het vriesvak als u ze invriest wanneer ze vers zijn.
 - Verpak de etenswaren die u wilt invriezen en sluit de verpakking zodat er geen lucht kan binnendringen.
 - Zorg ervoor u uw etenswaren verpakt voor u ze in de diepvriezer plaatst. Gebruik diepvriezer containers, folie en vochtbestendig papier, plastic zakken en ander verpakkingsmateriaal in de plaats van het traditionele verpakkingspapier.
 - Label elke verpakking met de datum voor u ze invriest. U kunt de versheid van elke verpakking zo aangeven wanneer u de diepvriezer opent. Bewaar de eerder diepgevroren etenswaren vooraan in het vriesvak om zeker te zijn dat ze eerst worden gebruikt.
- Diepgevroren etenswaren moeten onmiddellijk worden gebruikt nadat ze ontdooid zijn en ze mogen niet opnieuw worden ingevroren.
 - U mag geen te grote hoeveelheden invriezen in een keer.
 - "Activeer de "Snel-invriesfunctie" 24 uren voor het bevriezen van het verse voedsel. Verse voedselpakketten dienen in de onderste lades geplaatst te worden. Activeer de "Snel-invriesfunctie" opnieuw na het plaatsen van de verse voedselpakketten. Wanneer de vrieskist ingesteld is op snelfunctie, wordt de gehele ruimte automatisch ingesteld op snelfunctie."

Vriesvak instelling	Koelvak instelling	Opmerkingen
-18°C	4°C	Dit is de standaard, aanbevolen instelling.
-20, -22 of -24°C	4°C	Deze instellingen worden aanbevolen bij omgevingstemperaturen van hoger dan 30°C.
Snel invriezen	4°C	Gebruik deze functie wanneer u etenswaren op korte tijd wilt invriezen. Uw product keert terug naar de vorige modus wanneer het proces beëindigd is.
-18°C of kouder	2°C	Gebruik deze instellingen als u denkt dat uw koelvak niet koud genoeg is omwille van de warme omgeving of het regelmatig openen en sluiten van de deur.

5.4 Aanbevelingen om diepgevroren etenswaren te bewaren

Het vak moet worden ingesteld op minimum -18°C.

1. Plaats de pakketten zo snel mogelijk na aankoop in de diepvriezer zonder ze te laten ontdooiden.
2. Controleer of de "Tenminste houdbaar tot" data op de verpakking al of niet verstreken zijn voor u ze invriest.

3. Zorg ervoor dat de pakketten etenswaren niet beschadigd zijn.

5.5 Diepvriezer informatie

In overeenstemming met de IEC 62552 normen vriest het product minimum 4,5 kg etenswaren in bij een omgevingstemperatuur van 25°C tot -18°C of lager binnen 24 uur voor elke 100 liter of vriesvolume.

Etenswaren kunnen enkel gedurende een lange periode worden bewaard bij -18°C of lagere temperaturen.

Het product bedienen

U kunt de versheid van etenswaren een aantal maanden bewaren (bij -18°C of lagere temperaturen in de diepvriezer).

Etenswaren die u wilt invriezen mogen niet in contact komen met eerder ingevroren waren om te voorkomen dat ze gedeeltelijk zouden ontdooien.

Kook de groenten en draineer het water om groenten langer diepgevroren te kunnen bewaren.

Nadat het water gedraineerd is, plaatst u ze in luchtdichte verpakkingen en plaatst u ze in de diepvriezer. Etenswaren zoals bananen, tomaten, salade, selder, gekookte eieren, aardappelen zijn niet geschikt om te worden ingevroren. Wanneer deze etenswaren worden ingevroren, wordt enkel hun voedingswaarden smaak negatief beïnvloed. Ze zullen niet verrotten en ze creëren dus geen risico voor de gezondheid.

5.6 De etenswaren plaatsen

Diepvriezer deurvakken	Uiteenlopende etenswaren zoals vlees, vis, ijscrème, groenten, etc.
Koelkast deurvakken	Etenswaren in pannen, afgedekte boren en afgesloten containers, eieren (in afgesloten container)
Deurladen van het koelvak	Kleine en verpakte etenswaren of dranken
Groentelade	Groenten en fruit
Verse zone compartiment	Delicatessen (ontbijt etenswaren, vleesproducten die op korte termijn worden verbruikt)

5.7 Deur opening alarm

(Deze functie is optioneel)

Een hoorbaar alarm weerklinkt als de deur van uw product open wordt gelaten gedurende 1 minuut. Dit alarm wordt uitgeschakeld als de deur gesloten wordt of als een van de knoppen op het scherm (indien aanwezig) wordt ingedrukt.

5.8 Groentelade

De groentelade van de koelkast is speciaal ontworpen om groenten vers te houden zonder hun vochtigheid te verliezen. Om die reden is de koude luchtcirculatie doorheen de groentelade geconcentreerd. Verwijder de deurrekken die tegen de groentelade zitten voor u de groentelade verwijdert.

5.9 Vochtigheid-beheerde groentelade

(FreSHelf)

(Deze functie is optioneel)

De vochtigheidsgraad van de groenten en het fruit wordt beheerd met de functie van de vochtigheidscontrole van de groentelade en de etenswaren blijven gegarandeerd langer vers.

We raden aan bladgroenten zoals salade en spinazie en groenten die gevoelig zijn aan vochtigheidsverlies zo horizontaal mogelijk te in de groentelade te plaatsen; niet in een horizontale positie op hun wortelen.

Terwijl u de groenten in de lade plaatst, moet u rekening houden met het specifieke gewicht van de groenten. Zware en harde groenten moeten onderin de groentelade worden geplaatst en de zachte en lichte groenten in het bovenste deel.

Laat de groenten nooit in hun plastic zak in de groentelade. Als ze in hun plastic zak worden gelaten, zullen ze sneller rotten. Als u niet wilt dat de groenten in contact komen met andere groenten uit hygiënische overwegingen kunt u geperforeerd papier of iets gelijkaardigs gebruiken in de plaats van plastic zakken.

Plaats geen peren, abrikozen, perziken, etc., in het bijzonder fruit dat grote hoeveelheden ethyleen genereert, in dezelfde groentelade als ander fruit of groenten. Het ethyleengas dat vrijkomt uit dit fruit kan ander fruit sneller doen rijpen en verrotten.

5.10 Eierhouder

U kunt de eierhouder installeren in de gewenste deur of rek.

Plaats de eierhouder nooit in het vriesvak.

5.11 Cool Control opbergvak

Het Cool Control opbergvak van uw koelkast kan worden gebruikt in de gewenste modus door het aan te passen aan de temperaturen in de koelkast (2/4/6/8 °C) of diepvriezer (-18/-20/-22/-24). U kunt het vak op de gewenste temperatuur houden met de Cool Control opbergvak temperatuurinstelling knop. De temperatuur van het Cool Control opbergvak kan ingesteld worden op 0 en 10 graden bovenop de temperaturen van de koelkast en tot -6 graden bovenop de temperaturen van de diepvriezer. 0 graden wordt gebruikt om delicatessen producten langer te bewaren en -6 graden wordt gebruikt om vlees tot 2 weken te bewaren in een eenvoudig snijdbare conditie te houden.



De functie over te schakelen naar een Koel- of Vriesvak is mogelijk dankzij een koelelement in de afgesloten sectie (Compressor vak) achter de koelkast. Tijdens de werking van dit element hoort u mogelijk het geluid van de secondewijzer van een analoge klok. Dit is normaal en wijst niet op een defect.

5.12 Blauw licht/HarvestFresh

***Is mogelijk niet beschikbaar op alle modellen**

Voor het blauwe licht,

Bij fruit en groenten die zijn opgeslagen in de crisper-laden en die worden verlicht met een blauw licht blijft de fotosynthese doorlopen omwille

van het golflengte-effect van het blauwe licht en zo behouden zij hun vitamine-inhoud.

Voor HarvestFresh,

Groenten en fruit die zijn opgeslagen in de crisper-laden en die worden verlicht met de HarvestFresh technologie behouden hun vitamines gedurende een langere periode dankzij de blauwe, groene, rode lichten en donkere cycli die een dagcyclus simuleren.

Als u de deur van de koelkast opent tijdens de donkere periode van de HarvestFresh technologie zal de koelkast dit automatisch detecteren en de blauw-groene of rode licht inschakelen om de crisper-lade naar wens te verlichten. Nadat u de deur van de koelkast hebt gesloten, loopt de donkere periode door en dit staat voor de nacht tijdens een dagcyclus

5.13 Geurfilter

De geurfilter in de luchtleiding van het koelvak voorkomt de opbouw van ongewenste geurtjes in de koelkast.

5.14 Wijnkoeler

(Deze functie is optioneel)

1 – Vullen van uw wijnkoeler

De wijnkoeler is vervaardigd voor 28 frontale flessen en 3 flessen die toegankelijk zijn met gebruik van een uitschuifbaar rek. Deze maximale verklaarde hoeveelheden zijn uitsluitend gegeven ter informatie en komen overeen met testen die zijn uitgevoerd met een standaard bordeauxfles van 75 cl.

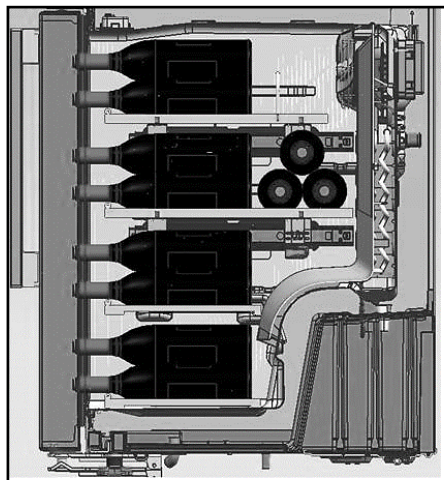
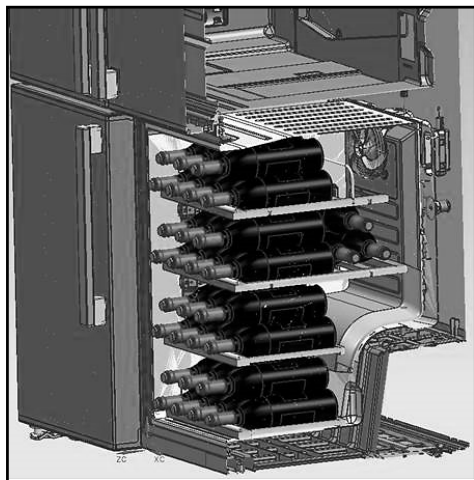

2- Aanbevolen optimale serveertemperaturen

Ons advies: Als u verschillende wijnsoorten bij elkaar legt, kies dan voor 12 ° Celsius dat overeenkomt met een echte wijnkelder. Overweeg voor witte wijnen die geserveerd dienen te worden op 6 en 10 °C de flessen een 1/2 uur voor het serveren in de koelkast te leggen. De koelkast kan de flessen op de gewenste temperatuur houden. Wat betreft rode wijnen, laat deze voor het serveren langzaam op kamertemperatuur komen.

16 - 17 °C	Fijne bordeaux - rood
15 - 16 °C	Fijne bourgogne - rood
14 - 16 °C	Grand cru's of droge witte wijn
11 - 12 °C	Lichte, fruitige en jonge rode wijn
10 - 12 °C	Provençaalse rosé, Franse wijn
10 - 12 °C	Droge witte wijn en rode landwijn
8 - 10 °C	Witte landwijn
7 - 8 °C	Champagne
6 °C	Zoete witte wijn

Het product bedienen

3- Suggesties met betrekking tot het openen van een wijnfles voor het nuttigen:

Witte wijn	Circa 10 minuten voor serveren
Jonge rode wijn	Circa 10 minuten voor serveren
Volle en belegen rode wijn	Circa 30 tot 60 minuten voor serveren

4 - Hoe lang kan een open fles bewaard blijven?

Geopende flessen wijn dienen op de juiste wijze te worden gekurkt en kunnen op een koude en droge plaats gedurende de volgende perioden worden bewaard:

	Wit	rode wijn
75% resterend	3 tot 5 dagen	4 tot 7 dagen
50% resterend	2 tot 3 dagen	3 tot 5 dagen
Minder dan 50% resterend	1 dag	2 dagen

5.15 Gebruik van interne waterdispenser en waterdispenser bij de deur (in sommige modellen)

Nadat u de koelkast hebt aangesloten op een waterbron of als u het waterfilter vervangen hebt, moet u het watersysteem spoelen. Gebruik een stevige container om de waterdispenser hendel 5 seconden ingedrukt te houden en laat hem dan 5 seconden los. Herhaal tot het water begint te stromen. Zodra het water begint te stromen, moet u de dispenser blijven indrukken en opnieuw loslaten (5 seconden ingedrukt, 5 seconden laten) tot in totaal 15L verdeeld is. Dit spoelt de lucht uit het filter en het waterdispenser systeem en het bereidt het waterfilter voor op gebruik. Bijkomend spoelen kan vereist zijn in bepaalde huishoudens. Naarmate de lucht uit het systeem wordt gelaten, kan water uit de dispenser spuiten. Gun het systeem 24 uur om de koelkast en het water af te koelen. Verdeel voldoende water elke week om een verse toevoer te handhaven.



Na 5 minuten doorlopend stromen, stopt de dispenser met het verdelen van water om overstromingen te vermijden. Om te blijven water verdelen, drukt u de hendel van de dispenser opnieuw in.

Waterdispenser bij de deur (in sommige modellen)

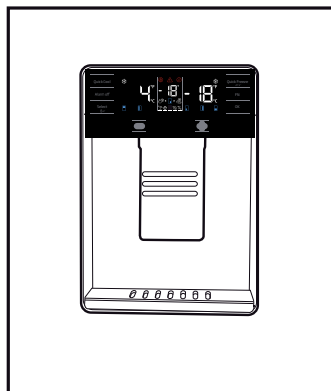

Het product bedienen

5.16 Water verdelen

Houd een container onder de dispenser tuit terwijl u de dispenser indrukt.

Laat de dispenser los om te stoppen.



De eerste paar glazen water van de waterdispenser zijn gewoonlijk warm.



Als de waterdispenser gedurende een lange periode niet wordt gebruikt, moet u de eerste paar glazen water weggooien om zuiver water te verkrijgen.

Tijdens de eerste ingebruikname moet u ca. 24 uur wachten tot het water afgekoeld is.

Verwijder het glas een beetje nadat u aan de trekker hebt getrokken.

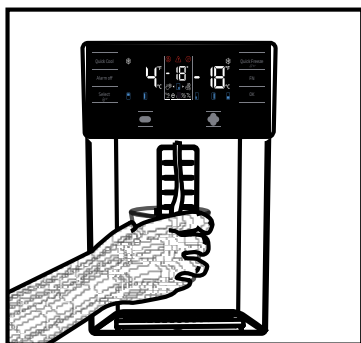

5.17 Het gebruik van de waterdispenser



Voor u de koelkast de eerste maal in gebruik neemt en na het vervangen van uw waterfilter kan er water uit de waterdispenser druppelen. Om het druppelen of lekken van water te voorkomen, moet u de lucht uit het systeem laten door ca. 20 liter water doorheen de waterdispenser te verdelen voor het eerste gebruik en elke maal nadat u het waterfilter vervangt. Dit verwijdert alle lucht uit het systeem en stopt de lekken in de waterdispenser. U zult de koppeling en de waterleiding achteraan op de koelkast moeten controleren als er een obstructie is in de waterstroom.



Als uw waterdispenser slechts een paar druppels water lekt nadat u water hebt verdeeld, is dit normaal.

Ingebouwde waterdispenser (in sommige modellen)

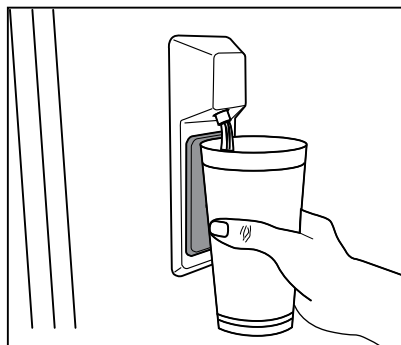

5.18 Icematic

(alleen bepaalde modellen)

Om ijs uit de icematic te krijgen, vult u het waterreservoir in het koelgedeelte met water het het maximumniveau.

De ijsblokjes kunnen in de ijslade aan elkaar blijven plakken en een grote klomp vormen door warme en vochtige lucht in circa 15 dagen. Dit is normaal. Als u de blokjes niet van de grote klomp kunt scheiden, kunt u het ijsreservoir legen en nogmaals ijs maken.



Het wordt aanbevolen het water in het waterreservoir te vervangen als het langer dan 2-3 weken in het reservoir achterblijft.



Er kunnen iedere 120 minuten vreemde geluiden uit de koelkast komen die voortkomen uit het ijsmaken en -storten. Dit is normaal.



Als u geen ijs wilt maken, drukt u op het ijsmaaksymbool om de icematic te laten stoppen om energie te besparen en de levensduur van uw koelkast te verlengen.



Het is normaal dat er wat water uit de dispenser druppelt nadat u water heeft afgetapt.

5.19 Icematic en ijsbakje

(alleen bepaalde modellen)

De Icematic gebruiken

Vul de Icematic met water en plaats in zijn houder. Het ijs is na ongeveer 2 uur klaar. Haal de Icematic niet van zijn plaats om ijs te pakken.

Draai de knoppen erop 90° in wijzerzin.

De ijsblokjes in de cellen zullen naar beneden vallen in het ijsbakje eronder.

U kunt de ijsblokjes nu uit het ijsbakje pakken en serveren.

Indien gewenst kunt u de ijsblokjes in het ijsbakje bewaren.

Ijsbakje

Het ijsbakje is alleen bedoeld voor het bewaren van de ijsblokjes. Doe hier geen water in. Anders breekt het.

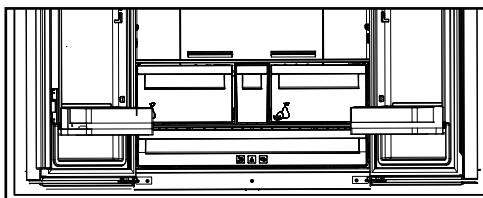

6 Onderhoud en reiniging

Het product regelmatig reinigen zal de levensduur verlengen.



WAARSCHUWING: Schakel de stroom uit voor u de koelkast reinigt.

- Gebruik geen scherpe en schurende hulpmiddelen, zeep, huishoudelijke reinigingsproducten, oplosmiddelen, gas, benzine, lak en gelijkaardige stoffen voor de reiniging.
- Laat een theelepel carbonaat oplossen in het water. Maak een doek nat in het water en wring hem uit. Wrijf het apparaat af met deze doek en droog grondig.
- Zorg ervoor water uit de buurt van het lampdeksel en andere elektrische onderdelen te houden.
- Maak de deur schoon met een natte doek. Verwijder alle items om de deur en laden te verwijderen. Hef de deurladen op om ze te verwijderen. Reinig en droog de laden en breng ze opnieuw aan door ze opwaarts te schuiven.
- Gebruik geen chloorwater of reinigingsproducten op de buitenzijde en de verchroomde onderdelen van het product. Chloor veroorzaakt roest op dergelijke metalen oppervlakten.

6.1. Onaangename geurtjes vermijden

Het product wordt gefabriceerd zonder slecht ruikend materiaal. Hoewel, als de etenswaren in incorrecte secties worden bewaard en een incorrecte reiniging van de interne oppervlakten kan resulteren in onaangename geurtjes.

Om dit te vermijden, moet u de binnenzijde iedere 15 dagen reinigen met zuurhoudend water.

- Bewaar de etenswaren in afgedekte containers. Micro-organismen kunnen zich verspreiden uit niet afgedekte etenswaren en onaangename geurtjes veroorzaken.
- Bewaar geen verstreken en bedorven etenswaren in de koelkast.
- Gebruik geen scherpe en schurende werktuigen of zeep, huishoudelijke reinigingsmiddelen, oplosmiddelen, benzine, benzeen, was, etc. Zo niet zullen stempels op plastic onderdelen loskomen en kunnen vervormingen optreden. Gebruik warm water en een zachte doek om te reinigen en te drogen.

6.2. Plastic oppervlakten beschermen

Oliespatten op plastic oppervlakten kunnen de oppervlakte beschadigen en moeten onmiddellijk worden verwijderd met warm water.

7 Probleemoplossing

Controleer deze lijst voor u contact opneemt met de dienst. Dit kan u tijd en geld besparen. Deze lijst omvat regelmatig voorkomende klachten die niet het resultaat zijn van gebrekking vakmanschap of materiaal. Sommige functies die hier worden vermeld zijn mogelijk niet van toepassing op uw product.

De koelkast werkt niet.

- De stekker is niet volledig ingevoerd. >>> Voer de stekker volledig in het stopcontact.
- De zekering verbonden met de aansluiting die het product van stroom voorziet of de hoofdzekering is gesprongen. >>> Controleer de zekeringen.

Condensatie op de zijwand van het koelvak (MULTI ZONE, COOL, CONTROL en FLEXI ZONE).

- De deur werd te vaak geopend >>> Zorg ervoor de deur van het product niet te vaak wordt geopend.
- De omgeving is te vochtig. >>> Installeer het product niet in vochtige omgevingen.
- Etenswaaren met vloeistoffen worden bewaard in niet afgedekte containers. >>> Bewaar de etenswaaren die vloeistof bevatten in afgedekte containers.
- De deur van het product werd open gelaten. >>> Houd de deur van het product niet te lang open.
- De thermostaat is ingesteld op een te lage temperatuur. >>> Stel de thermostaat in op de gewenste temperatuur.

De compressor werkt niet.

- In het geval van een plotse stroompanne of als het netsnoer wordt verwijderd en opnieuw ingevoerd, is de gasdruk in het koelproduct van het product niet in evenwicht en dit schakelt de thermische beveiliging van de compressor in. Het product start opnieuw op na circa 6 minuten. Als het product na deze periode niet opnieuw start, moet u contact opnemen met de dienst.

- De ontdooifunctie is actief. >>> Dit is normaal voor een volledig automatisch ontdooiend product. Het ontdooien wordt periodiek uitgevoerd.

- De stekker van het product zit niet in het stopcontact. >>> Zorg ervoor dat de stekker in het stopcontact zit.

- De temperatuurinstelling is incorrect. >>> Selecteer de correcte temperatuurinstelling.

- De stroom is uitgeschakeld. >>> Het product blijft normaal werken zodra de stroom opnieuw wordt ingeschakeld.

Het operationele lawaai van de koelkast wordt erger als ze in gebruik is.

- De operationele prestaties van het product kan variëren naargelang de wisselingen in de omgevingstemperatuur. Dit is normaal en houdt geen defect in.

De koelkast schakelt te vaak in of schakelt te lang in.

Probleemoplossen

De temperatuur in het vriesvak is uiterst laag maar de temperatuur in het vriesvak is geschikt.

- De temperatuur in het koelvak is bijzonder laag ingesteld. >>> Stel de temperatuur van het koelvak in op een hogere temperatuur en controleer opnieuw.

De etenswaren in de laden van het koelvak zijn bevroren.

- De temperatuur in het koelvak is bijzonder laag ingesteld. >>> Stel de temperatuur van het vriesvak in op een hogere temperatuur en controleer opnieuw.

De temperatuur in het koelvak of de diepvriezer is te hoog.

- De temperatuur in het koelvak is bijzonder hoog ingesteld. >>> De temperatuurinstelling in het koelvak beïnvloedt de temperatuur in het vriesvak. Wijzig de temperatuur in het koel- of vriesvak en wacht tot de relevante compartimenten de ingestelde temperatuur bereiken.

- De deuren werden vaak geopend of open gehouden voor lange perioden. >>> Open de deur niet te vaak.

- De deur kan op een kier staan. >>> Sluit de deur volledig.

- Het is mogelijk dat de stekker van het product recent in het stopcontact werd gevoerd of dat nieuwe etenswaren in het product werden geplaatst. >>> Dit is normaal. Het duurt langer voor het product om de ingestelde temperatuur te bereiken als het recent in het stopcontact werd gestoken of als er nieuwe etenswaren in het product werden geplaatst.

- Het is mogelijk dat er recent grote hoeveelheden warme etenswaren in het product werden geplaatst. >>> Plaats geen warme etenswaren in het product.

Schudden of lawaai.

- Het nieuwe product kan groter zijn dan het vorige. Grotere producten werken gedurende langere perioden.

- De temperatuur in de ruimte kan hoog zijn. >>> Het product zal normaal werken gedurende lange perioden bij hogere kamertemperaturen.

- Het is mogelijk dat de stekker van het product recent in het stopcontact werd gevoerd of dat nieuwe etenswaren in het product werden geplaatst. >>> Het duurt langer voor het product om de ingestelde temperatuur te bereiken als het recent in het stopcontact werd gestoken of als er nieuwe etenswaren in het product werden geplaatst. Dit is normaal.

- Het is mogelijk dat er recent grote hoeveelheden warme etenswaren in het product werden geplaatst. >>> Plaats geen warme etenswaren in het product.

- De deuren werden vaak geopend of open gehouden voor lange perioden. >>> De warm lucht die in het product circuleert, zal ervoor zorgen dat het product langer moet werken. Open de deur niet te vaak.

- De deur van de diepvriezer of het koelvak kan op een kier staan. >>> Controleer of de deur volledig gesloten is.

- Het product kan ingesteld zijn op een te lage temperatuur. >>> Stel de temperatuur hoger in en wacht tot het product de ingestelde temperatuur bereikt.

- De sluitring van de koelvak of vriesvak deur kan vuil zijn, versleten of stuk zijn of incorrect aangebracht. >>> Reinig of vervang de sluitring. Een beschadigde / versleten deur sluitring kan er toe leiden dat het product langere perioden werkt om de huidige temperatuur te handhaven.

- De temperatuur in het vriesvak is bijzonder laag ingesteld. >>> Stel de temperatuur van het vriesvak in op een hogere temperatuur en controleer opnieuw.

Probleemoplossen

- De grond is niet horizontaal of duurzaam. >>> Als het product schudt wanneer het langzaam wordt verplaatst, moet u de voetjes instellen om het product in evenwicht te brengen. Zorg er ook voor dat de vloer voldoende duurzaam is om het product te kunnen dragen.

- Alle voorwerpen die op het product zijn geplaatst, kunnen lawaai veroorzaken. >>> Verwijder alle voorwerpen die op het product werden geplaatst.

Het product maakt lawaai van stromende vloeistof, sprays, etc.

- De operationele principes van het product omvatten vloeistoffen en gassen >>> Dit is normaal en houdt geen defect in.

Er komt een windgeluid voort uit het product.

- Het product gebruikt een ventilator voor de koelprocedure. Dit is normaal en houdt geen defect in.

Er is condensatie op de interne wanden van het product.

- Warme of vochtige weersomstandigheden verhogen ijsvorming en condensatie. Dit is normaal en houdt geen defect in.

- De deuren werden vaak geopend of open gehouden voor lange perioden. >>> U mag de deur niet te vaak openen; als ze open staat, moet u de deur sluiten.

- De deur mag niet op een kier staan. >>> Sluit de deur volledig.

Er is condensatie aanwezig op de buitenzijde van het product of tussen de deuren.

- Het weer kan vochtig zijn. Dit is normaal in vochtige weersomstandigheden. >>> De condensatie zal verdwijnen naarmate de vochtigheidsgraad daalt.

De binnenzijde ruikt slecht.

- Het product wordt niet regelmatig gereinigd. >>> Maak de binnenzijde regelmatig schoon met een spons, warm water en koolzuurhoudend water.

- Sommige containers en verpakkingsmateriaal kunnen geurtjes afgeven. >>> Gebruik de containers en het verpakkingsmateriaal zonder geurtjes.

- De etenswaren werden in niet afgedekte containers geplaatst. >>> Bewaar de etenswaren in afgedekte containers. Micro-organismen kunnen zich verspreiden uit niet afgedekte etenswaren en onaangename geurtjes veroorzaken.

- Verwijder alle verstreken of bedorven etenswaren uit het product.

De deur sluit niet.

- De verpakkingen van etenswaren mogen de deur niet blokkeren. >>> Verplaats alle voorwerpen die de deur blokkeren.

- Het product staat niet recht op de vloer. >>> Pas de voetjes aan om het product in evenwicht te brengen.

- De grond is niet horizontaal of duurzaam. >>> Zorg ervoor dat de vloer horizontaal is en voldoende duurzaam om het product te kunnen dragen.

Het groentevak is geblokkeerd.

- De etenswaren kunnen in contact komen met de bovenste sectie van de lade. >>> Herschik de etenswaren in de lade.

Als Het Oppervlak Van Het Product Heet Is

- Tijdens de werking kunnen tussen de twee deuren, de zijpanelen en de achterste grill hoge temperaturen worden waargenomen. Dit is normaal en behoeft geen serviceonderhoud! Wees voorzichtig bij het aanraken van deze zones.



WAARSCHUWING: Als het probleem aanhoudt nadat u de instructies in deze sectie hebt gevolgd, kunt u contact opnemen met uw verkoper of een Geautoriseerde Dienst. Probeer het product niet te repareren.

DISCLAIMER / WAARSCHUWING

Sommige (eenvoudige) defecten kunnen correct worden behandeld door de eindgebruiker zonder dat dit aanleiding geeft tot veiligheidsproblemen of een onveilig gebruik, op voorwaarde dat ze worden uitgevoerd binnen de limieten en in overeenstemming met de volgende instructies (zie het hoofdstuk “Zelf-reparatie”).

Om die reden, tenzij anderzijds toegelaten in het onderstaande hoofdstuk ‘Zelf-reparatie’, moeten reparaties worden uitgevoerd door geregistreerde professionele monteurs om veiligheidsproblemen te voorkomen. Een geregistreerde professionele monteur is een professionele monteur die toegang heeft gekregen tot de instructies en de lijst met reserveonderdelen van dit product door de fabrikant, in overeenstemming met de methoden beschreven in wetsbesluiten in overeenstemming met Richtlijn 2009/125/EC.

Hoewel, de onderhouds- en reparatiewerken in het kader van de garantievoorwaarden mogen uitsluitend worden uitgevoerd door de gespecialiseerd vertegenwoordiger (m.a.w. geautoriseerde professionele monteurs) die u kunt bereiken via het telefoonnummer vermeld in de gebruikshandleiding/garantiekaart of via uw geautoriseerde verdeler. Om die reden zullen reparaties die worden uitgevoerd door professionele monteurs (die niet zijn geautoriseerd door Beko) de garantie nietig verklaren.

Zelf-reparatie

De eindgebruiker kan de volgende reserveonderdelen zelf repareren: deur handgrepen, deur scharnieren, laden, manden en deuropakkingen (een bijgewerkte lijst is ook beschikbaar op support.beko.com op 1 maart 2021).

Bovendien, om de veiligheid van het product te garanderen en het risico van ernstig letsel te voorkomen, moet de vermelde zelf-reparatie worden uitgevoerd in overeenstemming met de instructies in de handleiding voor zelf-reparatie of die beschikbaar is in support.beko.com. Uit veiligheidsoverwegingen moet u de stekker van het product loskoppelen voor u een zelf-reparatie probeert uit te voeren.

Reparaties en pogingen tot reparatie door eindgebruikers van onderdelen die niet zijn omvat in deze lijst en/of waarbij de instructies in de handleiding voor zelf-reparatie of die beschikbaar zijn in support.beko.com niet worden nageleefd, kunnen resulteren in veiligheidsproblemen die niet kunnen worden toegewezen aan Beko en deze zullen de garantie van het product nietig verklaren.

Om die reden raden wij ten stelligste af dat eindgebruikers op eigen houtje reparaties proberen uit te voeren die buiten de vermelde lijst van reserveonderdelen vallen en in dergelijke situaties beroep doen op een geautoriseerde professionele monteur of geregistreerde professionele monteurs. Dergelijke pogingen van eindgebruikers kunnen daarentegen veiligheidsproblemen en schade aan het product veroorzaken en resulteren in brand, overstromingen, elektrische schokken en ernstig persoonlijk letsel.

Als voorbeeld, maar niet beperkt tot, de volgende reparaties moeten worden uitgevoerd door geautoriseerde professionele servicemonteurs of geregistreerde professionele monteurs: compressor, koelcircuit, moederbord, omzetter bord, weergavebord, etc.

De fabrikant/verkoper kan niet aansprakelijk worden gesteld wanneer eindgebruikers de bovenstaande instructies niet naleven.

De beschikbaarheid van de reserveonderdelen van de koelkast die u hebt gekocht is 10 jaar. Tijdens deze periode zijn de originele reserveonderdelen beschikbaar voor de correcte werking van uw koelkast.

De minimale duur van de garantie van de koelkast die u hebt gekocht, is 24 maanden.

Dit product is uitgerust met een lichtbron van de "G"-energieklasse.

De lichtbron in dit product mag enkel worden vervangen door professionele reparateurs.

beko

Фрижидер
Упутство за употребу
Ладилник
Упатство за корисникот
Frigorifer
Manual Udhëzim

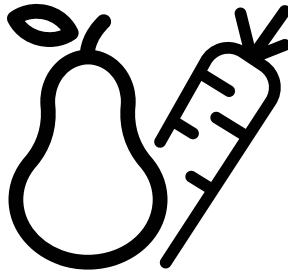

GN1406231XBN



SB/MK/SQ
58 4402 0000/A0-4/7-SB-MK-SQ



RECIKLIRANI PAPIR I
PAPIR ZA RECIKLAŽU

Poštovani potrošaču,

Mi želimo postići optimalnu efikasnost naših proizvoda, proizvodi koji su proizvedeni u modernim objektima s pedantnom kontrole kvaliteta.

Za to, molimo vas da potpuno pročitate korisnička uputstva pre upotrebe proizvoda i zadržati ih kao izvor referenca. Ako predate proizvod drugoj osobi, predati ova uputstva uz proizvod.

Korisnička uputstva osiguravaju brzu i sigurnu upotrebu proizvoda.





- Molimo pročitate korisnička uputstva pre instaliranja i upotrebe proizvoda.
- Obavezno se pridržavati važećih sigurnosnih uputa.
- Držite korisnička uputstva na dohvat ruke za upotrebu u budućnosti.
- Molimo vas pročitate sve ostale papire koje ste dobili uz proizvod.

Obratite pažnju da se ovaj korisnički vodič može primjenjivati na nekoliko modela proizvoda. Uputstva jasno ukazuju na varijacije različitih modela.

Simboli i primedbe

Sljedeći simboli se koriste u ova korisnička uputstva:

	Važne informacije i korisne savete.
	Opasnost po života i imovine.
	Opasnost od udara struje.
	Ambalaža proizvoda je napravljena od sirovina koje se mogu reciklirati, u skladu sa Zakonodavstvom nacionalne okoline.

	INFORMATION
	ENERGY 
<small>SUPPLIER'S NAME</small>	<small>MODEL IDENTIFIER</small> → (*)
	
<p>.Podaci o modelu sačuvani u bazi podataka o proizvodu mogu se dobiti unosom sledeće internet stranice i pretragom po identifikacionom broju vašeg modela (*) koji se nalazi na oznaci potrošnje električne energije.</p> <p>https://eprel.ec.europa.eu/</p>	

1- Bezbednosna uputstva	3	5.10 Držač za jaja	24
2 Vaš frižider	8	5.11 Pokretni srednji odeljak	24
2 Vaš frižider	9	5.12 Odeljak za odlaganje sa kontrolom hlađenja	25
3 Instalacija	10	5.13 Plavo svetlo/HarvestFresh	25
3.1 Odgovarajuće mesto za ugradnju	10	5.14 Filter za mirise	25
3.2 Postavljanje plastičnih klinova	10	5.15 Odeljak za vino	26
3.3 *Podešavanje nogica	11	5.16 Upotreba unutrašnjeg dozatora vode i dozatora vode na vratima	28
3.4 Električni priključak	12	5.17 Doziranje vode	28
4 Priprema	13	5.18 Upotreba dozatora vode	29
4.1 Postupci za uštedu potrošnje električne energije	13	5.19 Ledomat	29
4.2 Preporuke za odeljak za svežu hranu . . .	13	5.20 Ledomat i posuda za čuvanje leda	30
4.3 Primarna namena	14	6 Održavanje i čišćenje	31
5 Rukovanje proizvodom	15	7 Rješavanje problema	32
5.1 Panel indikatora	15		
5.2 Tabla s indikatorima	20		
5.3 Zamrzavanje sveže hrane	23		
5.4 Preporuke za čuvanje zamrznute hrane . .	23		
5.5 Informacije o dubokom zamrzavanju . . .	23		
5.6 Stavljanje hrane	24		
5.7 Alarm otvorenih vrata	24		
5.8 Odeljak za voće i povrće	24		
5.9 Odeljak za povrće sa kontrolom vlažnosti vazduha	24		
(FreSHelf)	24		

1- Bezbednosna uputstva

- Ovaj deo sadrži uputstva o bezbednosti koja su neophodna za sprečavanje rizika od fizičkih povreda i materijalnih šteta.
- Naša kompanija ne snosi odgovornost za štetu koja može nastati ako se ova uputstva ne poštuju

 Postupke instalacije i popravke uvek mora obavljati ovlašćeni servis.

 Uvek koristite isključivo originalne rezervne delove i dodatke.

 Originalni rezervni delovi će biti obezbeđeni za narednih 10 godina od datuma kupovine proizvoda.

 Nemojte popravljati ili menjati nijedan dio proizvoda, osim ako to nije izričito navedeno u uputstvu za upotrebu.

 Ne izvodite nikakve tehičke modifikacije na proizvodu.

1.1 Namena

- Ovaj proizvod nije namenjen za komercijalnu upotrebu i ne sme se koristiti van predviđene namene.

Ovaj je proizvod namenjen za rad u zatvorenom prostoru, kao što su domaćinstva ili slično.

Na primer:

- u kuhinjama zaposlenih prodavnica, kancelarija i drugih radnih okruženja,
- u seoskim kućama,
- u jedinicama hotela, motela ili drugih odmarališta koje kupci koriste,
- u hostelima ili sličnim okruženjima,
- u uslugama dostave pripremljene hrane i slične primene koje ne spadaju u maloprodaju.

Ovi proizvodi se ne smeju koristiti u otvorenim ili zatvorenim spoljašnjim okruženjima kao što su plovila, balkoni ili terase. Izlaganje proizvoda kiši, snegu, suncu i vetru će izazvati rizik od požara.

1.2 Sigurnost dece, ugroženih osoba i kućnih ljubimaca

- Ovaj uređaj mogu koristiti deca od 8 godina i starija, i osobe sa ograničenim fizičkim, čulnim ili mentalnim sposobnostima, osobe koje nemaju dovoljno znanja ili iskustva ako su pod nadzorom ili su im data uputstva koja se tiču upotrebe uređaja na siguran način proizvoda i opasnosti koje uključuju.
- Deca između 3 i 8 godina smeju stavljati u i vaditi hranu iz hladnijeg proizvoda.
- Električni proizvodi su opasni za decu i kućne ljubimce. Deca i kućni ljubimci ne smeju se igrati, penjati se ili ulaziti u proizvod.
- Deca nikada ne smeju da čiste i održavaju uređaj, sem ako se nalaze pod nadzorom odrasle osobe.
- Materijale za pakovanje držite dalje od dece. Opasnost od ozlede i gušenja.
- Pre odlaganja starih proizvoda koji se više ne smeju koristiti:
 1. Isključite mrežni kabal iz utičnice.
 2. Odrežite kabal za napajanje i izvadite ga iz uređaja zajedno sa utikačem.
 3. Ne uklanjajte stalke i ladice iz proizvoda kako biste sprečili da deca uđu u uređaj.
 4. Uklonite vrata.
 5. Postavite proizvod tako da ne može da se prevrne.
 6. Nemojte dopustiti deci da se igraju sa starim proizvodom.
- Ne odlazite proizvod tako što ćete ga spaljivati. Opasnost od eksplozije.
- Ako je na vratima proizvoda dostupna brava, ključ držite van dohvata dece.

1.3 Zaštita od električne energije

- Proizvod ne sme biti uključen u utičnicu tokom ugradnje, održavanja, čišćenja, popravke i transporta.
- Ako je kabal za napajanje oštećen, zameniće ga isključivo ovlašćeni servis kako bi se izbegao bilo kakav rizik koji se može pojaviti.
- Ne stavljajte kabal za napajanje ispod proizvoda ili na zadnju stranu proizvoda. Ne stavljajte teške predmete na kabel za napajanje. Kabl za napajanje ne treba da se savija, prelama i ne sme da dođe u kontakt sa bilo kojim izvorom toplote.
- Za upravljanje proizvodom ne koristite produžni kabal, višestruku priključnicu ili adapter.
- Prenosne višestruke utičnice ili prenosni izvori napajanja mogu se pregrijati i uzrokovati požar. Prema tome, nemojte držati višestruku priključnicu iza ili u blizini proizvoda.
- Utikač mora biti lako dostupan. Ako to nije moguće, na električnoj instalaciji biće dostupan mehanizam koji ispunjava zakone o električnoj energiji i koji isključuje sve priključke iz mreže (osigurač, prekidač, glavni prekidač itd.).
- Ne dodirujte utikač vlažnim rukama!
- Kad isključujete uređaj, ne držite kabal za napajanje, već utikač.

1.4 Bezbednost pri radu

- Ovaj je proizvod težak, nemojte sami sa njim postupati.
- Ne držite proizvod preko njegovih vrata dok rukujete proizvodom.
- Pazite da pri rukovanju s proizvodom ne oštetite rashladni sistem i cevi. Ne koristite proizvod ako su cevi oštećene i obratite se ovlašćenom servisu.

1.5 Bezbednost pri ugradnji

- Kontaktirajte ovlašćeni servis za instalaciju proizvoda. Da biste proizvod pripremili za instalaciju, pogledajte informacije u korisničkom priručniku i pobrinite se da su snabdevanje struje i vode u skladu sa zahtevima. Ako instalacija nije odgovarajuća, pozovite električara i vodoinstalatera da bi oni postavili instalacije po potrebi. U protivnom mogu se dogoditi električni udari, požari, problemi s proizvodom ili ozlede.
- Pre instaliranja proverite ima li oštećenja na proizvodu. Nemojte da instalirate uređaj ako je oštećen.
- Postavite proizvod na ravnu i tvrdnu površinu i uravnotežite ga s podesivim nogama. U suprotnom, hladnjak se može prevrnuti i prouzrokovati ozlede.
- Proizvod mora biti instaliran u suvom i provetrenom okruženju. Ne držite tepihe, prostirače ili slične podne zastore ispod proizvoda. To može uzrokovati opasnost od požara zbog neadekvatne ventilacije!
- Ne blokirajte i ne prekrivajte ventilacione otvore. U suprotnom, potrošnja električne energije se može povećati i može doći do oštećenja proizvoda.
- Ne spajajte proizvod na izvore napajanja poput solarnih napajanja. U suprotnom može doći do oštećenja vašeg proizvoda kao rezultat naglih oscilacija napona!
- Što više rashladnog sredstva sadrži hladnjak, veća će mu biti i prostorija za ugradnju. U vrlo malim prostorijama može doći do zapaljive smese plina i vazduha u slučaju curenja plina iz rashladnog sistema. Za svakih 8

Važna uputstva za bezbednost i zaštitu životne sredine

grama rashladnog sredstva potrebno je najmanje 1 m³ zapremine. Količina rashladnog sredstva dostupnog u vašem proizvodu navedena je u tipskoj nalepnici.

- Mesto instalacije proizvoda ne sme biti izloženo direktnim sunčevim zracima i ne sme biti u blizini izvora toplote poput peći, radijatora itd.

Ako ne možete izbeći ugradnju proizvoda u blizini izvora toplote, upotrebite odgovarajuću izolacijsku ploču, a minimalna udaljenost do izvora toplote biće kako je navedeno u nastavku.

- Najmanje 30 cm udaljen od izvora toplote kao što su peći, grijalice i grijači itd.,
- I udaljen najmanje 5 cm od električnih peći.
- Vaš proizvod ima klasu zaštite I. Uključite proizvod u uzemljenu utičnicu koja odgovara vrednostima napona, struje i frekvencije navedene na tipskoj nalepnici. Utičnica mora biti opremljena osiguračem jačine 10 A - 16 A. Naša kompanija nije odgovorna za štetu koja nastane kao rezultat rada proizvoda bez osiguravanja uzemljenja i električnih veza izvedenih u skladu s lokalnim ili nacionalnim propisima.
- Kabl za napajanje proizvoda mora da se isključi iz struje tokom instalacije. U suprotnom može doći do opasnosti od električnog udara i ozleda!
- Ne stavljajte proizvod u olabavljene, slomljene, prljave, masne utičnice ili utičnice koje su ispale iz svog ležišta ili utičnice s rizikom od dodira s vodom.
- Postavite kabal za napajanje i kablove (ako su dostupni) proizvoda tako da ne uzrokuju opasnost od saplitanja.
- Prodiranje vlage u delove pod naponom ili na kabal za napajanje može prouzrokovati kratki spoj. Stoga, nemojte koristiti proizvod u vlažnim okruženjima ili na mestima gde može prskati voda (npr. garaža, pralionica rublja itd.) Ako je hladnjak vlažan od vode, isključite ga sa napajanja i obratite se ovlašćenom servisu.

- Ne priključujte svoj hladnjak na uređaje za uštedu energije. Ovi sistemi su štetni za proizvod.

1.6 Bezbednost pri radu

- Na proizvodu nemojte koristiti hemijske rastvore. Ovi materijali nose opasnost od eksplozije.
- U slučaju kvara proizvoda, isključite ga sa napajanja i nemojte ga stavljati u režim rada dok ga ovlašćeni servis ne popravi. Postoji opasnost od električnog udara!
- Ne stavljajte izvor plamena (npr. sveće, cigarete, itd.) na proizvod ili u njegovoj blizini.
- Ne penjite se na proizvod. Rizik od pada i povreda!
- Nemojte oštetiti cevi rashladnog sistema koristeći oštre i probojne alate. Rashladno sredstvo koje se prska u slučaju probijanja gasovoda, produžetaka cevi ili prevlaka gornje površine može prouzrokovati iritaciju kože i povrede očiju.
- Ne stavljajte i ne upotrebljavajte električne uređaje unutar frižidera/dubinskog zamrzivača, osim ako to ne preporuči proizvođač.
- Nemojte gurati bilo koji deo ruke ili tela u bilo koji od pokretnih delova unutar proizvoda. Vodite računa da sprečite zaglavlivanje prstiju između frižidera i njegovih vrata. Budite oprezni dok otvarate ili zatvarate vrata ako u blizini ima dece.
- Ne stavljajte sladoled, kockice leda ili smrznutu hranu u usta čim ih izvadite iz zamrzivača. Rizik od promrzlinal!
- Ne dirajte unutrašnje zidove, metalne delove zamrzivača ili hranu čuvanu u frižideru mokrim rukama. Rizik od promrzlinal!
- Ne stavljajte limenke sa sodom ili limenke i boce u kojima se nalazi tečnost koja može biti smrznuta u odeljak za zamrzavanje. Limenke ili boce mogu eksplodirati. Opasnost od ozlede i materijalne štete!
- Ne koristite i ne stavljajte materijale osetljive na temperaturu kao što su zapaljivi sprejevi, zapaljivi predmeti, suvi led ili druga hemijska sredstva u

Važna uputstva za bezbednost i zaštitu životne sredine

blizini frižidera. Opasnost od požara i eksplozije!

- Ne skladištite unutar proizvoda eksplozivne materije poput aerosola u zapaljivim materijalima.
- Ne stavljajte limenke s tečnošću preko proizvoda. Prskanje vodom električnog dela može prouzrokovati opasnost od strujnog udara ili požara.
- Ovaj proizvod nije namenjen skladištenju i hlađenju lekova, krvne plazme, laboratorijskih preparata ili sličnih materijala i proizvoda koji podliježu Direktivi o medicinskim proizvodima.
- Ako se proizvod koristi suprotno predviđenoj nameni, može prouzrokovati oštećenje ili pogoršanje proizvoda koji se drže u unutrašnjosti.
- Ako je vaš frižider opremljen plavom svetlošću, nemojte gledati ovo svetlo optičkim uređajima. Ne gledajte direktno u UV LED svetlo tokom dugog vremenskog perioda. Ultraljubičasti zraci mogu uzrokovati naprezanje očiju.
- Ne puniti proizvod onom količinom hrane koja nadmašuje njegov kapacitet. Do povreda ili oštećenja može doći ako sadržaj iz frižidera padne prilikom otvaranja vrata. Slični problemi mogu se pojaviti kada se predmet stavi preko proizvoda.
- Osigurajte da ste uklonili sav led ili vodu koja je možda pala na pod kako biste sprečili ozlede.
- Promenite mesto za stalke/stalke za boce na vratima vašeg hladnjaka isključivo kada su stalci prazni. Opasnost od telesne povrede!
- Ne stavljajte predmete koji mogu pasti/prevrnuti se na proizvod. Ti predmeti mogu pasti tokom otvaranja

ili zatvaranja vrata i uzrokovati ozlede i/ili materijalne štete.

- Ne udarajte i ne vršite preveliki pritisak na staklene površine. Slomljeno staklo može prouzrokovati ozlede i/ili materijalne štete.
- Sisitem za hlađenje u vašem proizvodu sadrži rashladno sredstvo R600a. Vrsta rashladnog sredstva koje se koristi u proizvodu navedena je na tipskoj nalepnici. Ovaj plin je zapaljiv. Stoga, pazite da pri radu proizvoda ne oštetite rashladni sistem i cevi. U slučaju oštećenja cevi;
 - ne dirajte proizvod niti kabal za napajanje,
 - Držite proizvod dalje od potencijalnih izvora vatre koji mogu prouzrokovati da se proizvod zapali.
 - provetrite područje na kojem se proizvod nalazi. Ne koristite ventilator.
 - Obratite se ovlašćenom servisu.
- Ako je proizvod oštećen i primetite curenje plina, držite se podalje od plina. Plin može uzrokovati promrzline ako dođe u kontakt s vašom kožom.

Za proizvode s dozatorom vode/mašinom za led

- Koristite samo pitku vodu. Nemojte puniti rezervoar za vodu nikakvim tečnostima - poput voćnog soka, mleka, gaziranih pića ili alkoholnih pića - koje nisu prikladne za upotrebu u dozatoru vode.
- Postoji rizik za zdravlje i sigurnost!
- Ne dozvolite deci da se igraju s dozatorom vode ili mašinom za led (Icematic) kako bi se sprečile nezgode ili ozlede.
- Ne stavljajte prste ili predmete u otvor dozatora vode, kanal za vodu ili spremnik mašine za led. Postoji opasnost od ozlede ili materijalne štete!

1.7 Bezbednost pri održavanju i čišćenju

- Ne povlačite za ručku na vratima ako proizvod pomičete radi čišćenja. Ručka može uzrokovati ozlede ako se povuče previše jako.
- Ne čistite proizvod raspršivanjem ili nalivanjem vode na proizvod i unutar proizvoda. Opasnost od strujnog udara i požara.
- Za čišćenje proizvoda ne koristite oštre ili abrazivne alate. Ne koristite materijale kao što su sredstva za čišćenje u domaćinstvu, deterdženti, plin, benzin, alkohol, vosak itd.
- Unutar proizvoda koristite isključivo sredstva za čišćenje i održavanje koja nisu štetna za hranu.
- Nemojte koristiti paru ili sredstva za čišćenje parom za čišćenje proizvoda i topljenje leda u njemu. Para dolazi u kontakt sa dostupnim područjima u vašem hladnjaku i izaziva kratki spoj ili strujni udar!
- Vodite računa da voda bude udaljena od elektro-kola ili osvetljenja proizvoda.
- Upotrebite čistu suhu krpu za brisanje prašine ili stranih materijala za vrhove utikača. Za čišćenje utikača nemojte koristiti mokri ili vlažni komad tkanine. U suprotnom može doći do opasnosti od požara ili strujnog udara.

1.8 HomeWhiz

(Možda nije dostupno kod svih modela)

- Sledite sigurnosna upozorenja čak i ako ste udaljeni od proizvoda dok rukujete proizvodom putem HomeWhiz aplikacije. Takođe, obratite pažnju na upozorenja u aplikaciji.

1.9 Osvetljenje

(Možda nije dostupno kod svih modela)

- Kada hoćete da zamenite LED/sijalicu za osvetljenje, obratite se ovlašćenom servisu.

2 Vaš frižider

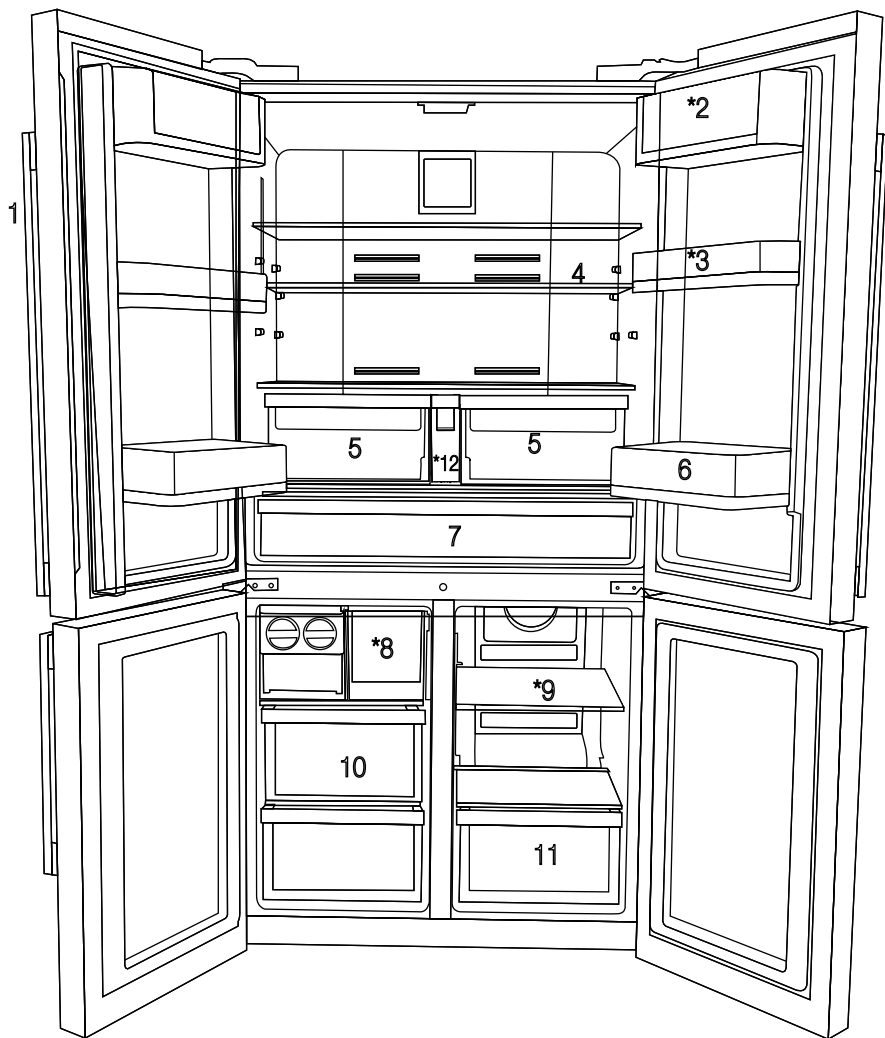

- 1- Kontrolna tabla s indikatorima
 - 2- Odeljak za maslac i sir
 - 3- Pokretna polica na vratima od 70 mm
 - 4- Staklena polica u odeljku frižidera
 - 5- Odeljak frižidera za voće i povrće
 - 6- Polica na vratima za boce
 - 7- Odeljak za hlađenje
 - 8- Fioka sa leđarom
 - 9- Staklena polica/hladnjak u multizonskom odeljku
 - 10- Police odeljka zamrzivača
 - 11- Fioka multizonskog odeljka
 - 12- Rezervoar za vodu
- * OPCIONALNO



Slike u ovom priručniku za korisnike su šematske prirode i moguće da neće u potpunosti odgovarati vašem proizvodu. Ako predmetni delovi nisu uključeni u proizvod koji ste kupili, onda ti delovi važe za ostale modele.

2 Vaš frižider

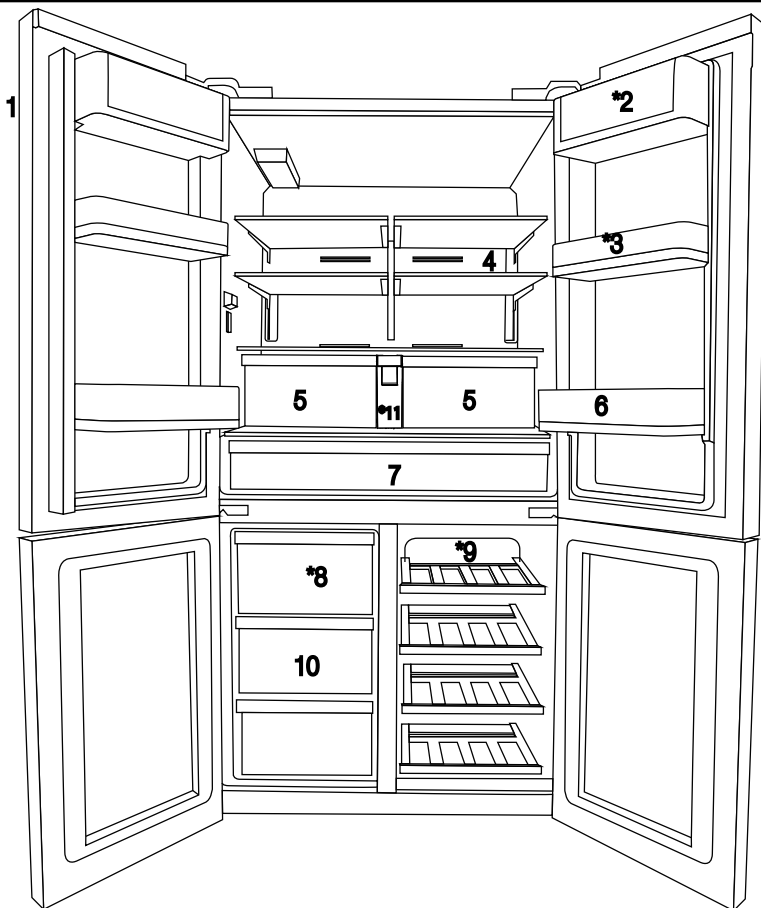

1- Kontrolna tabla s indikatorima

2- Odeljak za maslac i sir

3- Pokretna polica na vratima od 70 mm

4- Staklena polica u odeljku frižidera

5- Odeljak frižidera za voće i povrće

6- Polica na vratima za boce

7- Odeljak za hlađenje

8- Fioka sa ledarom

9- Staklena polica/hladnjak u multizonskom odeljku

10- Police odeljka zamrzivača

11- Rezervoar za vodu

* OPCIONALNO



Slike u ovom priručniku za korisnike su šematske prirode i moguće da neće u potpunosti odgovarati vašem proizvodu. Ako predmetni delovi nisu uključeni u proizvod koji ste kupili, onda ti delovi važe za ostale modele.

3 Instalacija

3.1 Odgovarajuće mesto za ugradnju

Za instalaciju uređaja obratite se ovlašćenom servisu. Da biste pripremili proizvod za upotrebu, pogledajte informacije u uputstvu za upotrebu i proverite da li su električna instalacija i dovod vode odgovarajuće. Ako nisu, pozovite kvalifikovnog električara i tehničara kako bi svi uslovi bili prikladno organizovani.



UPOZORENJE: Proizvođač se ne može smatrati odgovornim za oštećenja nastala usled postupaka obavljenih od strane neovlašćenih osoba.



UPOZORENJE: Proizvod se ne sme priključiti tokom instalacije. U suprotnom postoji rizik od smrti ili ozbiljnih povreda!



UPOZORENJE: Ako je slobodni prostor na vratima prostorije u kojoj će se proizvod nalaziti toliko skučen da se proizvod ne može uneti, uklonite vrata sobe i provucite uređaj kroz vrata tako što ćete ga okrenuti sa strane; ako ni nakon toga ne uspete, obratite se ovlašćenom servisu.

- Proizvod postavite na ravnu površinu da biste izbegli vibracije.
- Ugradite proizvod najmanje 30 cm od izvora toplote kao što su ploče za kuvanje, grejalice i šporeti i najmanje 5 cm od električnih retni.
- Proizvod se ne sme izlagati direktnoj sunčevoj svetlosti i postavljati na mestima na kojima ima vlage.
- Vaš proizvod zahteva adekvatnu cirkulaciju vazduha da bi efikasno funkcionisao. Ako proizvod postavljate u niši (udubljenju u zidu), vodite računa da razmak između proizvoda i plafona, zida sa zadnje strane i zidova sa bočnih strana bude najmanje 5 cm.
- Ako proizvod postavljate u niši (udubljenju u zidu), vodite računa da razmak između proizvoda i plafona, zida sa zadnje strane i zidova sa bočnih strana bude najmanje 5 cm. Proverite da li se zaštitna komponenta za razmak sa zadnje strane nalazi na predviđenom mestu (ako je isporučena uz proizvod). Ako komponenta nije dostupna ili se izgubi ili spadne, postavite

proizvod tako da između zadnje strane proizvoda i zidova prostorije bude najmanje 5 cm razmaka. Razmak sa zadnje strane je važan za efikasan rad proizvoda.

- Ako proizvod postavljate u niši (udubljenju u zidu), vodite računa da razmak između proizvoda i plafona, zida sa zadnje strane i zidova sa bočnih strana bude najmanje 5 cm. Proverite da li se zaštitna komponenta za razmak sa zadnje strane nalazi na predviđenom mestu (ako je isporučena uz proizvod). Ako komponenta nije dostupna ili se izgubi ili spadne, postavite proizvod tako da između zadnje strane proizvoda i zidova prostorije bude najmanje 5 cm razmaka. Razmak sa zadnje strane je važan za efikasan rad proizvoda.
- Proizvod ne ugrađujte na mesta sa temperaturom manjom od -5°C .

3.2 Postavljanje plastičnih klinova

Plastični klinovi isporučeni sa proizvodom koriste se za stvaranje udaljenosti za cirkulaciju vazduha između proizvoda i zida sa zadnje strane.

1. Da biste postavili klinove, uklonite vijke sa proizvoda i upotrebite vijke isporučene s klinovima.

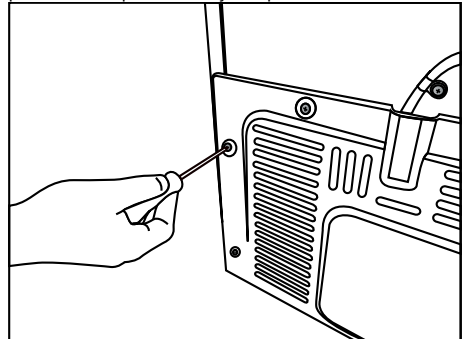

2. Ugradite 2 plastična klina u poklopac ventilatora kao što je prikazano na slici.

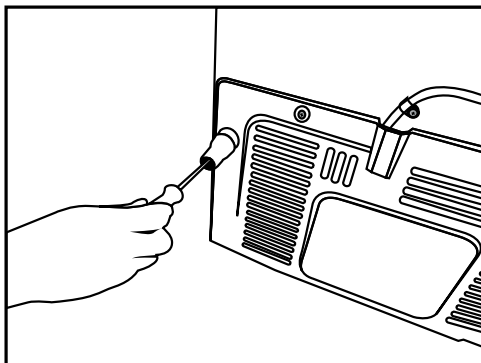

3.3 *Podešavanje nogica

Ako proizvod stoji neuravnoteženo nakon ugradnje, podesite nožice na prednjoj strani rotiranjem udesno ili ulevo.

* Ako vaš proizvod nema odeljak za vino ili staklena vrata, vaš proizvod nema podesivo postolje, već proizvod ima fiksno postolje.

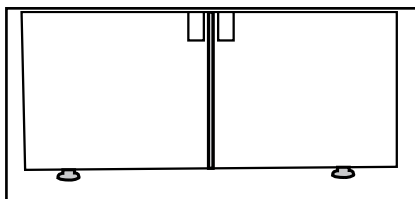
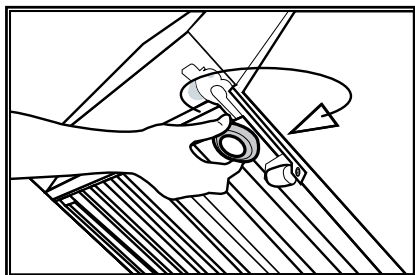

Da biste vrata podesili vertikalno, otpustite pričvrсну navrtku koja se nalazi na dnu. Okrećite navrtku za podešavanje prema položaju vrata (u smeru kretanja kazaljke na satu/u smeru suprotnom od kazaljke na satu).

Pritegnite pričvrсну navrtku kako biste fiksirali položaj.

Da biste vrata podesili vodoravno, otpustite pričvrсну navrtku koja se nalazi na vrhu. Okrećite bočnu navrtku za podešavanje prema položaju vrata (u smeru kretanja kazaljke na satu/u smeru suprotnom od kazaljke na satu).

Pritegnite pričvrсну navrtku koja je na vrhu kako biste fiksirali položaj.

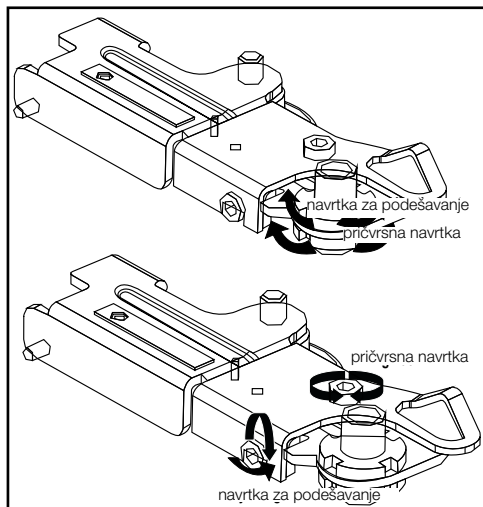

Instalacija

- Gornja grupa šarki je pričvršćena sa 3 vijka.
- Poklopac šarke se pričvršćuje nakon ugradnje utičnica.
- Tada je poklopac šarke fiksiran sa dva vijka.

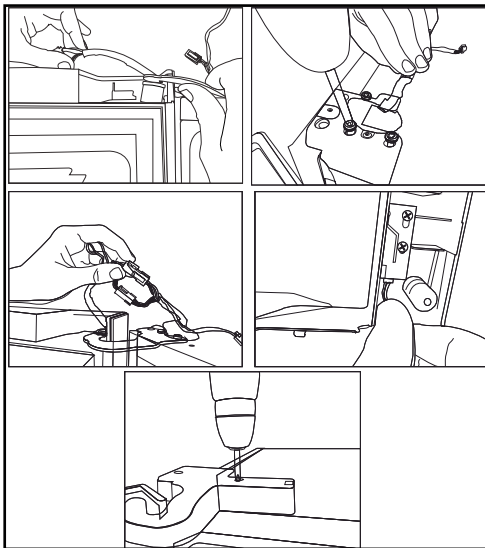

3.4 Električni priključak



UPOZORENJE: Ne priključujte na produžne kablove ili višestruke utikače.



UPOZORENJE: Oštećeni kabl za napajanje mora biti zamenjen od strane agenta ovlašćenog servisa.



Ako će dva hladnjaka biti postavljena jedan pored drugog, mora biti najmanje 4 cm udaljenosti između njih.

- Naša kompanija ne snosi odgovornost za štetu koja nastane kada se proizvod koristi bez uzemljenja i električnog priključka u skladu s državnim propisima.
- Utikač kabla za napajanje mora biti lako dostupan nakon ugradnje.
- Nemojte produžavati kablove ili bežične višestruke utikače između proizvoda i zidne utičnice.

4 Priprema

4.1 Postupci za uštedu potrošnje električne energije



Povezivanje frižidera na sisteme za štednju energije je štetno, jer to može oštetiti proizvod.

- Za samostojeći uređaj; ovaj rashladni uređaj nije namijenjen za upotrebu kao ugradbeni uređaj.
- Ne ostavljajte vrata frižidera otvorena duže vreme.
- Ne stavljajte toplu hranu ili pića u frižider.
- Ne preopterećujte frižider. Kapacitet hlađenja će oslabiti kada se oteža cirkulacija vazduha u frižideru.
- Ne stavljajte frižider na mesta izložena direktnoj sunčevoj svetlosti. Ugradite proizvod najmanje 30 cm od izvora toplote kao što su ploče za kuvanje, rerne, grejna tela i šporeti i najmanje 5 cm od električnih rerni.
- Vodite računa da hranu odlažete u frižider u zatvorenim posudama.
- Da biste mogli da odložite maksimalnu količinu hrane u odeljak za zamrzavanje vašeg frižidera, gornju fioku treba ukloniti i postaviti iznad staklene police. Potrošnja električne energije navedena za vaš frižider određena je nakon uklanjanja kutije za led i gornjih fioka kako bi se omogućilo maksimalno punjenje. Preporučuje se upotreba donjih fioka u zamrzivaču i višezonskog odeljka prilikom punjenja.
- Budući da vrući i vlažni vazduh neće direktno prodreti u vaš proizvod dok se vrata ne otvore, vaš proizvod će stvoriti optimalne uslove dovoljne da sačuva vašu hranu. Sa ovom funkcijom uštede energije, funkcije i komponente kao što su kompresor, ventilator, grejač, odmrzavanje, osvetljenje, ekran i tako dalje funkcionisaće u skladu sa potrebama da se potroši minimalna količina energije, pri tom čuvajući svežinu vaše hrane.
- Protok vazduha ne treba da se blokira stavljanjem hrane ispred ventilatora odeljka zamrzivača višezonskog odeljka. Hranu treba puniti tako da ostavite najmanje 5 cm prostora ispred zaštitne rešetke ventilatora.

- Odmrzavanje smrznute hrane u odeljku frižidera štedi električnu energiju i zadržava kvalitet hrane.



Temperatura prostorije u kojoj se nalazi vaš frižider treba da bude najmanje 10°C /50°F. Rad frižidera u hladnijim uslovima se ne preporučuje uzevši u obzir njegovu efikasnost.



Unutrašnjost frižidera mora biti temeljno očišćena.



Ako će dva hladnjaka biti postavljena jedan pored drugog, mora biti najmanje 4 cm udaljenosti između njih.

4.2 Preporuke za odeljak za svežu hranu

- Obezbedite da hrana ne dodiruje temperaturni senzor u odeljku za svežu hranu. Da bi odeljak za svežu hranu održavao idealnu temperaturu za skladištenje, hrana ne sme ometati senzor.
- Ne ostavljajte toplu hranu ili pića u proizvod.

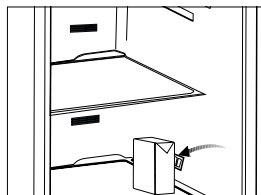
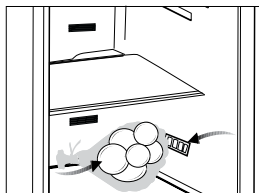

4.3 Primarna namena

Pre upotrebe proizvoda, proverite da li su sve pripreme radnje izvršene u skladu sa uputstvima datim u poglavljima „Važna uputstva u vezi sa bezbednošću i zaštitom okoline“ i „Ugradnja“.

- Očistite unutrašnjost frižidera kako je preporučeno u odeljku „Održavanje i čišćenje“. Pre nego što uključite frižider, proverite da li je unutrašnjost suva.
- Uključite frižider u uzemljenu utičnicu. Unutrašnje osvetljenje svetli kada se otvore vrata frižidera.
- Ostavite frižider da radi 6 sati pre nego stavite hranu u njega i ne otvarajte vrata osim ako to nije neophodno.



Čućete buku prilikom pokretanja kompresora. Tečnosti i gasovi zatvoreni u rashladnom sistemu takođe mogu da proizvedu buku čak iako kompresor ne radi i ovo je potpuno normalno.



Prednje ivice frižidera mogu da se zagreju. To je normalno. Ove oblasti su predviđene da se zagreju da bi se izbegla kondenzacija.

5 Rukovanje proizvodom

5.1 Panel indikatora

Panel sa indikatorima osetljiv na dodir omogućava vam da podesite temperaturu i kontrolirate druge funkcije povezane sa proizvodom a da ne otvarate vrata proizvoda. Jednostavno pritisnite odgovarajuću dugmad za podešavanja funkcije.

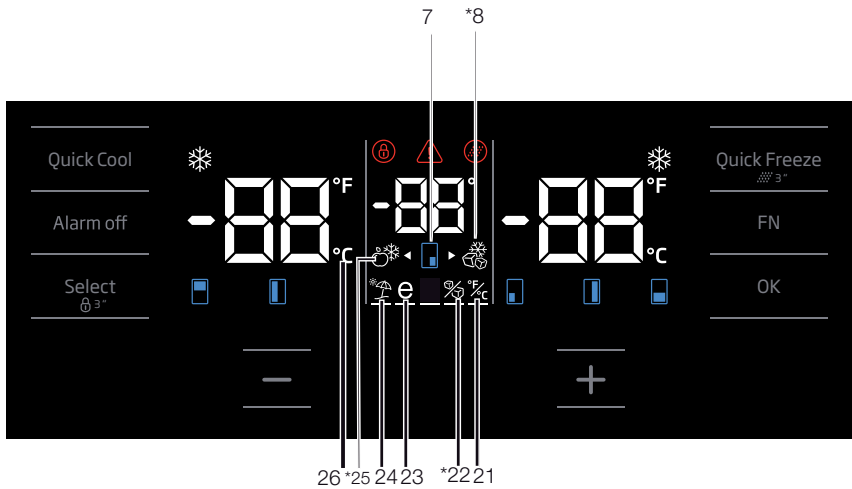
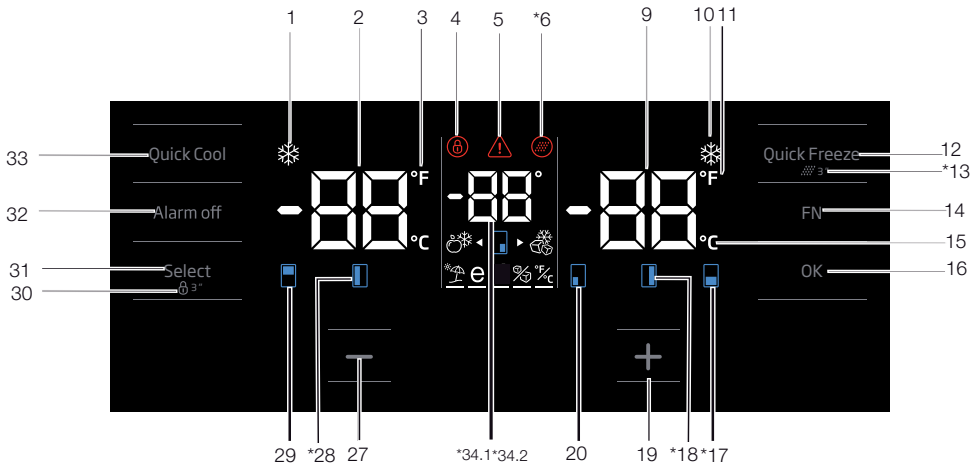

Rukovanje proizvodom

1. Indikator funkcije brzog hlađenja

Uključuje se kada je aktivirana funkcija brzog hlađenja.

2. Indikator temperature odeljka frižidera

Prikazana je temperatura odeljka frižidera; može se podesiti na 8,7,6,5,4,3,2,1.

3. Fahrenheit indikator

To je indikator sa Fahrenheitovom skalom. Kada je aktiviran indikator sa Fahrenheitovom skalom, postavljene vrednosti temperature prikazuju se u Fahrenheitima, a odgovarajuća ikona se uključuje.

4. Zaključavanje tastera

Pritisnite i zadržite dugme za zaključavanje tastera na 3 sekunde. Simbol zaključavanja tastera će se upaliti i režim zaključavanja tastera će se aktivirati. Dugmad neće funkcionisati kada je aktivan režim zaključavanja tastera. Ponovo pritisnite i zadržite dugme za zaključavanje tastera na 3 sekunde. Simbol zaključavanja tastera će se ugasi i izaći ćete iz režima zaključavanja tastera. Pritisnite dugme za zaključavanje tastera ako želite da sprečite promenu podešavanja temperature frižidera.

5. Upozorenje na prekid napajanja/visoku temperaturu/grešku.

Ovaj indikator svetli tokom prekida napajanja, kvara usled visokih temperatura ili upozorenja na grešku. Tokom produženih prekida napajanja, najveća temperatura koju dostiže odeljak zamrzivača će treptati na digitalnom ekranu. Nakon što proverite hranu koja se nalazi u odeljku zamrzivača, pritisnite dugme za isključivanje alarma da biste izbrisali upozorenje.

Pogledajte odeljak „preporučena rešenja koja se savetuju za rešavanje problema“ u vašem uputstvu ukoliko primetite da ovaj indikator svetli.

6. Ikonica za resetovanje filtera

Ova ikona se uključuje kada filter treba resetovati.

7. Ikona odeljka za promenu temperature

Označava odeljak u kojem temperatura treba da se promeni. Kada ikona odeljka za promenu temperature počne da trepće, podrazumeva se da je izabran odgovarajući odeljak.

8. Ikona Joker zamrzivača

Pređite mišem preko ikone zamrzivača Joker pomoću dugmeta FN; ikona će početi da trepće. Kada pritisnete taster OK, ikona odeljka zamrzivača Joker se uključuje i on radi na principu zamrzivača.

9. Indikator temperature odeljka zamrzivača

Prikazana je temperatura odeljka frižidera; može se podesiti na -16, -18, -19, -20, -21, -22, -24.

10. Indikator funkcije brzog zamrzavanja

Uključuje se kada je aktivirana funkcija brzog zamrzavanja.

11. Fahrenheit indikator

To je indikator sa Fahrenheitovom skalom. Kada je aktiviran indikator sa Fahrenheitovom skalom, postavljene vrednosti temperature prikazuju se u Fahrenheitima, a odgovarajuća ikona se uključuje.

12. Dugme funkcije brzog zamrzavanja

Pritisnite ovo dugme da biste aktivirali ili deaktivirali funkciju brzog zamrzavanja. Kada aktivirate ovu funkciju, odeljak zamrzivača će se ohladiti na temperaturu manju od podešene vrednosti.



Koristite funkciju brzog zamrzavanja kada želite da brzo zamrznete hranu stavljenu u odeljak frižidera. Ako želite da zamrznete velike količine sveže hrane, aktivirajte ovu funkciju pre stavljanja hrane u proizvod.



Ako je ne otkazete, ona će se sama otkazati automatski nakon 24 časa ili kada odeljak frižidera dostigne potrebnu temperaturu.



Ova funkcija se ne aktivira ponovo kada se napajanje obnovi nakon prekida napajanja.

13. Resetovanje filtera

Filter se resetuje kada se dugme za brzo zamrzavanje pritisne 3 sekunde. Ikona resetovanja filtera se isključuje.

14. Taster FN (Funkcija)

Ovaj taster vam omogućava da se prebacujete između funkcija koje želite da izaberete. Pritiskom na ovaj taster ikona čija funkcija treba da se

Rukovanje proizvodom

aktivira ili deaktivira i indikator ove ikone počinju da trepću. Taster FN se deaktivira ako se ne pritiska 20 sekundi. Morate da pritisnete ovaj taster da biste ponovo promenili funkcije.

15. Celzijusov indikator

To je indikator sa Celzijusovom skalom. Kada je aktiviran Celzijusov indikator, postavljene vrednosti temperature prikazuju se u Celzijusima, a odgovarajuća ikona se uključuje.

16. Taster OK

Nakon navigacije funkcijama pomoću dugmeta FN, kada se funkcija otkaže pomoću dugmeta OK, odgovarajuća ikona i indikator trepću. Kada je funkcija aktivirana, ona ostaje uključena. Indikator nastavlja da trepće kako bi prikazao ikonu na kojoj je.

17. Ikona odeljka za promenu temperature

Označava odeljak u kojem temperatura treba da se promeni. Kada ikona odeljka za promenu temperature počne da trepće, podrazumeva se da je izabran odgovarajući odeljak.

18. Ikona odeljka za promenu temperature

Označava odeljak u kojem temperatura treba da se promeni. Kada ikona odeljka za promenu temperature počne da trepće, podrazumeva se da je izabran odgovarajući odeljak.

19. Podesite taster za povećanje

Izaberite odgovarajući odeljak pomoću tastera za odabir; ikona odeljka koja predstavlja odgovarajući odeljak počće da trepće. Ako tokom ovog procesa pritisnete taster za podešavanje povećanja, podešena vrednost se povećava. Ako nastavite da pritiskate taster, postavljena vrednost se vraća na početak.

20. Ikona odeljka za promenu temperature

Označava odeljak u kojem temperatura treba da se promeni. Kada ikona odeljka za promenu temperature počne da trepće, podrazumeva se da je izabran odgovarajući odeljak.

21. Podešavanje Celzijusovih i Fahrenheitovih indikatora

Zadržite pokazivač iznad ovog tastera pomoću tastera FN i izaberite Fahrenheit ili Celzijus

pomoću tastera OK. Kada se izabere odgovarajući tip temperature, uključuje se indikator sa Fahrenheitovom ili Celzijusovom skalom.

22. Ikona isključene mašine za led

Pritisnite taster FN (dok ne dođe do ikone kockice leda i donje linije) da biste isključili ledomat. Ikona za isključivanje ledomata i indikator funkcije ledomata počinju da trepću kada zadržite pokazivač iznad njih, tako da možete da vidite da li će se ledomat uključiti ili isključiti. Kada pritisnete dugme OK, ikona ledomata neprekidno svetli i indikator nastavlja da trepće tokom ovog procesa. Ako nakon 20 sekundi ne pritisnete nijedno dugme, ikona i indikator ostaju uključeni. Tada će ledomat biti isključen. Da biste ponovo uključili ledomat, zadržite pokazivač iznad ikone i indikatora; tako će i ikona isključenog ledomata i indikator početi da trepću. Ako u roku od 20 sekundi ne pritisnete nijednu tipku, ikonica i taster indikator će se ugasiti a ledomat će se ponovo uključiti.



Označava da li je icematic uključen ili isključen.



Protok vode iz rezervoara za vodu će se zaustaviti kada se izabere ova funkcija. Međutim, led koji je već napravljen može da se izvadi iz odeljka icematic.

23. Ikona funkcije Eco-Fuzzy

Pritisnite taster FN (dok ne dosegne ikonu slova e i donju liniju) da biste aktivirali Eco-Fuzzy. Kada zadržite pokazivač iznad ikone za Eco-Fuzzy i indikatora funkcije Eco-Fuzzy, oni počinju da trepću. Tako možete da vidite da li će se funkcija Eco-Fuzzy aktivirati ili deaktivirati. Kada pritisnete dugme OK, ikona funkcije Eco-Fuzzy neprekidno svetli i indikator nastavlja da trepće tokom tog procesa. Ako nakon 20 sekundi ne pritisnete nijedno dugme, ikona i indikator ostaju uključeni. Tako se aktivira funkcija Eco-Fuzzy. Da biste otkazali funkciju Eco-Fuzzy, zadržite pokazivač iznad ikone i indikatora i pritisnite taster OK. Tako će i ikona funkcije Eco-Fuzzy i indikator funkcije početi da trepću. Ako u roku od 20 sekundi ne

Rukovanje proizvodom

pritisnete nijednu tipku, ikona i indikator će se ugasiti, a funkcija Eco-Fuzzy će se isključiti.

24. Ikona funkcije za odmor

Pritisnite taster FN (dok ne dođe do ikone kišobrana i donje linije) da biste aktivirali funkciju za odmor. Kada zadržite pokazivač iznad ikone funkcije za odmor i indikatora funkcije za odmor, oni počinju da trepću. Tako možete da vidite da li će se funkcija za odmor aktivirati ili deaktivirati. Kada pritisnete tipku OK, ikona funkcije za odmor neprestano će se prikazivati i ova funkcija će biti aktivirana. Indikator nastavlja da trepće tokom ovog procesa. Pritisnite tipku OK da biste otkazali funkciju za odmor. Tako će i ikona funkcije za odmor i indikator početi da trepću i funkcija odmora će biti otkazana.

25. Ikona Joker frižidera

Kada odaberete ikonu Joker frižidera pomoću dugmeta FN i pritisnete taster OK, odeljak Joker se pretvara u odeljak frižidera i radi kao hladnjak.

26. Celzijusov indikator

To je indikator sa Celzijusovom skalom. Kada je aktiviran Celzijusov indikator, postavljene vrednosti temperature prikazuju se u Celzijusima, a odgovarajuća ikona se uključuje.

27. Podesite opadajuću funkciju

Izaberite odgovarajući odeljak pomoću tastera za odabir; ikona odeljka koja predstavlja odgovarajući odeljak počće da trepće. Ako tokom ovog procesa pritisnete tipku za smanjenje, zadata vrednost će se smanjiti. Ako nastavite da pritiskate taster, postavljena vrednost se vraća na početak.

28. Ikona odeljka za promenu temperature

Označava odeljak u kojem temperatura treba da se promeni. Kada ikona odeljka za promenu temperature počne da trepće, podrazumeva se da je izabran odgovarajući odeljak.

29. Ikona odeljka za promenu temperature

Označava odeljak u kojem temperatura treba da se promeni. Kada ikona odeljka za promenu temperature počne da trepće, podrazumeva se da je izabran odgovarajući odeljak.

30. Zaključavanje tastera

Pritisnite i zadržite dugme za zaključavanje tastera

na 3 sekunde. Simbol zaključavanja tastera će se upaliti i režim zaključavanja tastera će se aktivirati. Dugmad neće funkcionisati kada je aktivan režim zaključavanja tastera. Ponovo pritisnite i zadržite dugme za zaključavanje tastera na 3 sekunde. Simbol zaključavanja tastera će se ugasiti i izaći ćete iz režima zaključavanja tastera. Pritisnite dugme za **zaključavanje tastera** ako želite da sprečite promenu podešavanja temperature frižidera.

31. Dugme za izbor

Pomoću ovog dugmeta odaberite odeljak u kojem želite da promenite temperaturu. Menjajte odeljke pritiskom na ovo dugme. Odabrani odeljak možete prepoznati sa ikone odeljka (7, 17, 18, 20, 28, 29). Odabran je odeljak čija ikona trepće, a to je odeljak za koji vrednost podešene temperature želite da promenite. Zatim možete promeniti podešenu vrednost pritiskom na dugme za smanjenje podešene vrednosti tog odeljka (27) i dugme za povećanje podešene vrednosti tog odeljka (19). Ako ne pritisnete dugme za odabir 20 sekundi, ikone odeljka će se ugasiti. Morate da pritisnete ovu tipku da biste ponovo izabrali odeljak.

32. Upozorenje za isključivanje alarma

U slučaju alarma za prekid napajanja/visoku temperaturu, nakon što proverite hranu smeštenu u odeljku zamrzivača, pritisnite dugme za isključivanje alarma da biste uklonili upozorenje.

33. Dugme funkcije brzog hlađenja

Dugme ima dve funkcije. Za aktiviranje ili deaktiviranje funkcije brzog hlađenja, kratko ga pritisnite. Indikator brzog hlađenja će se isključiti i proizvod će se vratiti na normalna podešavanja.



Koristite funkciju brzog hlađenja kada želite da brzo ohladite hranu stavlenu u odeljak frižidera. Ako želite da hladite velike količine sveže hrane, aktivirajte ovu funkciju pre stavljanja hrane u proizvod.



Ako je ne otkazete, funkcija brzog hlađenja će se sama otkazati automatski nakon 1 časa ili kada odeljak frižidera dostigne potrebnu temperaturu.



Ako dugme za brzo hlađenje pritisnete nekoliko puta u kratkim vremenskim intervalima, aktiviraće se zaštita elektronskog kola i kompresor se neće odmah pokrenuti.



Ova funkcija se ne aktivira ponovo kada se napajanje obnovi nakon prekida napajanja.

34. 1 Indikator temperature Joker odeljka

Prikazuju se vrednosti podešene temperature Joker odeljka.

34. 2 Indikator temperature odeljka za hladnjak vina

Prikazuju se vrednosti temperatura odeljka za vino.

5.2 Tabla s indikatorima

Tabla s indikatorima osjetljiva na dodir omogućava vam da podesite temperaturu i kontrolirate druge funkcije frižidera. Jednostavno pritisnite odgovarajuću dugmad za podešavanja funkcije.

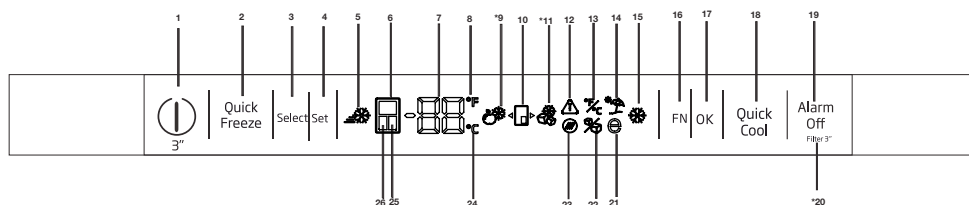

1. Dugme za uključivanje/isključivanje

Pritisnite dugme za uključivanje/isključivanje 3 sekunde da biste isključili ili uključili frižider.

2. Dugme funkcije brzog zamrzavanja

Pritisnite ovo dugme da biste aktivirali ili deaktivirali funkciju brzog zamrzavanja. Kada aktivirate ovu funkciju, odeljak zamrzivača će se ohladiti na temperaturu manju od podešene vrednosti.



Koristite funkciju brzog zamrzavanja kada želite da brzo zamrznete hranu stavljenu u odeljak frižidera. Ako želite da zamrznete velike količine sveže hrane, aktivirajte ovu funkciju pre stavljanja hrane u proizvod.



Ako je ne otkazete, ona će se sama otkazati automatski nakon 24 časa ili kada odeljak frižidera dostigne potrebnu temperaturu.



Ova funkcija se ne aktivira ponovo kada se napajanje obnovi nakon prekida napajanja.

3. Dugme za izbor

Pomoću ovog dugmeta odaberite odeljak u kojem želite da promenite temperaturu. Menjajte odeljke pritiskom na ovo dugme. Odabrani odeljak možete prepoznati sa ikone odeljka (6, 25, 24). Odabran je odeljak čija ikona trepće, a to je



Slike u ovom priručniku za korisnike su šematske prirode i moguće da neće u potpunosti odgovarati vašem proizvodu. Ako predmetni delovi nisu uključeni u proizvod koji ste kupili, onda ti delovi važe za ostale modele.

odeljak za koji vrednost podešene temperature želite da promenite. Zatim možete promeniti podešenu vrednost odeljka pritiskom na taster za podešavanje temperature u odeljku (4)

4. Podešavanje temperature/smanjenje temperature

Kada se pritisne, temperatura izabranog odeljka se smanjuje.

5. Indikator brzog zamrzavanja

Ova ikona svetli kada je aktivna funkcija brzog zamrzavanja.

6. Indikator odeljka frižidera

Kada je ovaj indikator aktivan, temperatura indikatora u frižideru prikazuje se na indikatoru vrednosti temperature. Odeljak frižidera može se podesiti na 8, 7, 6, 5, 4, 3, 2 ili 1°C / 46, 45, 44, 43, 42, 41, 40, 39, 38, 37, 36, 35, 34 ili 33°F pritiskom na dugme za podešavanje temperature (4).

7. Indikator podešavanja temperature

Prikazuje vrednost temperature izabranog odeljka.

8. Fahrenheit indikator

To je indikator sa Fahrenheitovom skalom. Kada je aktiviran indikator sa Fahrenheitovom skalom, postavljene vrednosti temperature prikazuju se u Fahrenheitima, a odgovarajuća ikona se uključuje.

Rukovanje proizvodom

9. Ikona Joker frižidera

Kada odaberete ikonu Joker frižidera pomoću dugmeta FN (16) i pritisnete taster OK (17), odeljak Joker se pretvara u odeljak frižidera i radi kao hladnjak.

10. Ikona odeljka Joker

Prikazuje ikonu odeljka Joker.

11. Ikona Joker zamrzivača

Kada odaberete ikonu Joker zamrzivača pomoću dugmeta FN (16) i pritisnete taster OK (17), odeljak Joker se pretvara u odeljak zamrzivača i radi kao zamrzivač.

12. Upozorenje na prekid napajanja/visoku temperaturu/grešku.

Ovaj indikator svetli tokom prekida napajanja, kvara usled visokih temperatura ili upozorenja na grešku. Tokom produženih prekida napajanja, najveća temperatura koju dostiže odeljak zamrzivača će treptati na digitalnom ekranu. Nakon što proverite hranu koja se nalazi u odeljku zamrzivača, pritisnite dugme za isključivanje alarma (19) da biste izbrisali upozorenje.

13. Postavljanje Celzijusovih i Fahrenheitovih indikatora

Zadržite pokazivač iznad ovog tastera pomoću tastera FN i izaberite Fahrenheit i Celzijus pomoću tastera OK. Kada se izabere odgovarajući tip temperature, uključuje se indikator sa Fahrenheitovom ili Celzijusovom skalom.

14. Ikona funkcije za odmor

Pritisnite taster FN (dok ne dođe do ikone kišobrana) da biste aktivirali funkciju za odmor. Kada zadržite pokazivač iznad ikone funkcije za odmora, ona će početi da trepće. Tako možete da vidite da li će se funkcija za odmor aktivirati ili deaktivirati. Kada pritisnete tipku OK, indikator funkcije za odmor neprestano će se prikazivati i ova funkcija će biti aktivirana. Pritisnite tipku OK da biste otkazali funkciju za odmor. Tako će indikator ikone funkcije za odmor početi da trepće i funkcija za odmor će biti otkazana.

15. Indikator funkcije brzog hlađenja

Uključuje se kada je aktivirana funkcija brzog hlađenja.

16. Taster FN (Funkcija)

Ovaj taster vam omogućava da se prebacujete između funkcija koje želite da izaberete. Pritiskom na ovaj taster ikona čija funkcija treba da se aktivira ili deaktivira i indikator ove ikone počinju da trepću. Taster FN se deaktivira ako se ne pritisne 20 sekundi. Morate da pritisnete ovaj taster da biste ponovo promenili funkcije.

17. Taster OK

Nakon navigacije funkcijama pomoću dugmeta FN, kada se funkcija otkaže pomoću dugmeta OK, odgovarajući indikator trepće. Kada je funkcija aktivirana, ona ostaje uključena. Indikator nastavlja da trepće kako bi prikazao ikonu na kojoj je.

18. Dugme funkcije brzog hlađenja

Dugme ima dve funkcije. Za aktiviranje ili deaktiviranje funkcije brzog hlađenja, kratko ga pritisnite. Indikator brzog hlađenja će se isključiti i proizvod će se vratiti na normalna podešavanja.

19. Upozorenje za isključivanje alarma

U slučaju alarma za prekid napajanja/visoku temperaturu, nakon što proverite hranu smeštenu u odeljku zamrzivača, pritisnite dugme za isključivanje alarma da biste izbrisali ikonu upozorenja za visoku temperaturu (12).

20. Resetovanje filtera

Filter se resetuje kada se dugme za isključenje alarma (19) pritisne 3 sekunde. Ikona resetovanja filtera se isključuje.

21. Ikona funkcije Eco-Fuzzy

Pritisnite taster FN (dok ne dosegne ikonu slova e) da biste aktivirali Eco-Fuzzy. Kada zadržite pokazivač iznad ikone funkcije Eco-Fuzzy, ona će početi da trepće. Tako možete da vidite da li će se funkcija Eco-Fuzzy aktivirati ili deaktivirati. Kada pritisnete dugme OK, ikona funkcije Eco-Fuzzy neprekidno svetli tokom tog procesa. Ako nakon 20 sekundi ne pritisnete nijedno dugme, ikona ostaje uključena. Tako se aktivira funkcija Eco-Fuzzy. Da biste otkazali funkciju Eco-Fuzzy, zadržite pokazivač iznad ikone i pritisnite taster OK. Tako će ikona funkcije Eco-Fuzzy početi da trepće. Ako u roku od 20 sekundi ne pritisnete nijednu tipku,

Rukovanje proizvodom

ikona će se ugasiti, a funkcija Eco-Fuzzy će se isključiti.

22. Ikona isključene mašine za led

Pritisnite taster FN (dok ne dođe do ikone kockice leda) da biste isključili ledomat. Ikona za isključivanje ledomata počinje da trepće kada zadržite pokazivač iznad nje, tako da možete da vidite da li će se ledomat uključiti ili isključiti. Kada pritisnete dugme OK, ikona funkcije ledomata neprekidno svetli tokom tog procesa. Ako nakon 20 sekundi ne pritisnete nijedno dugme, ikona i indikator ostaju uključeni. Tada će ledomat biti isključen. Da biste ponovo uključili ledomat, zadržite pokazivač iznad ikone. Ikona isključenog ledomata počće da trepće. Ako pritisnete dugme OK, ikona će se ugasiti i time će se ledomat ponovo uključiti.



Označava da li je icematic uključen ili isključen.



Protok vode iz rezervoara za vodu će se zaustaviti kada se izabere ova funkcija. Međutim, led koji je već napravljen može da se izvadi iz odeljka icematic.

23. Ikonica za resetovanje filtera

Ova ikona se uključuje kada filter treba resetovati.

24. Celzijusov indikator

To je indikator sa Celzijusovom skalom. Kada je aktiviran Celzijusov indikator, postavljene vrednosti temperature prikazuju se u Celzijusima, a odgovarajuća ikona se uključuje.

25. Indikator odeljka Joker

Kada je ovaj indikator aktivan, temperatura odeljka Joker je prikazana na indikatoru vrednosti temperature. Vrednosti postavljene u odeljku Joker menjaju se pritiskom na taster za podešavanje temperature (4).

26. Indikator odeljka zamrzivača

Kada je ovaj indikator aktivan, temperatura indikatora zamrzivača prikazuje se na indikatoru temperature. Zamrzivač se može podesiti na -16, -18, -19, -20, -21, -22 i -24 °C /0, -2, -4, -6, -8, -10 i -12°F pritiskom na taster za podešavanje temperature (3).

Rukovanje proizvodom

Podešavanje odeljka zamrzivača	Podešavanje odeljka frižidera	Detalji
-18°C	4°C	Ovo je normalno preporučeno podešavanje.
-20, -22 ili -24°C	4°C	Ova podešavanja se preporučuju za ambijentalne temperature koje premašuju 30°C.
Brzo zamrzavanje	4°C	Koristite kada želite da zamrznete hranu u kratkom vremenskom periodu. Kada se ovaj proces završi, vaš proizvod će se vratiti u prethodni režim.
-18°C ili hladniji	2°C	Koristite ova podešavanja ako smatrate da odeljak frižidera nije dovoljno hladan zbog visoke ambijentalne temperature ili čestog otvaranja i zatvaranja vrata.

5.3 Zamrzavanje sveže hrane

- Da bi se kvalitet hrane u zamrzivaču očuvao, ona se mora zamrznuti što je brže moguće nakon stavljanja u odeljak zamrzivača i za ovo možete koristiti brzo zamrzavanje.
- Zamrzavanje hrane kada je sveža će produžiti vreme skladištenja u odeljku zamrzivača.
- Hranu koja treba da se zamrzne zapakujte u hermetički zatvorene pakete i zalepite.
- Pobrinite se da hrana bude zapakovana pre stavljanja u zamrzivač. Koristite posude za zamrzavanje, foliju i vodootporni papir, plastične kese ili sličnu ambalažu umesto tradicionalnog papira za pakovanje.
- Pre zamrzavanja označite svaki paket hrane ispisivanjem datuma na pakovanju. To će vam omogućiti da utvrdite svežinu svakog paketa hrane uvek kada otvorite zamrzivač. Hranu koju ste ranije stavili prebacite u prednji deo zamrzivača da biste je ranije upotreбили.
- Zamrznuta hrana se mora iskoristiti odmah nakon odmrzavanja i ne treba je ponovno zamrzavati.
- Ne zamrzavati velike količine hrane odjednom.
- „24 sata pre zamrzavanja sveže hrane, aktivirajte funkciju „brzo zamrzavanje“. Pakovanja sveže hrane treba staviti u donje fioke.
Nakon stavljanja pakovanja sveže hrane, ponovo aktivirajte funkciju „brzo zamrzavanje“. Kada je zamrzivač postavljen na brzu funkciju, i ormarić Joker je automatski postavljen na brzu funkciju.

5.4 Preporuke za čuvanje zamrznute hrane

Odeljak mora biti podešen na najmanje -18 °C.

1. Stavite hranu u zamrzivač što je moguće pre nakon kupovine da bi se izbeglo odmrzavanje.
2. Pre zamrzavanja, proverite „Rok trajanja“ na pakovanju da biste proverili da li je istekao.
3. Proverite da li je pakovanje hrane oštećeno.

5.5 Informacije o dubokom zamrzavanju

Prema standardima IEC 62552, zamrzivač mora imati sposobnost da zamrzne 4,5 kg prehrambenih artikala na ambijentalnoj temperaturi od 25°C na -18 °C ili niže temperature u roku od 24 sata na svakih 100 litara zapremine zamrzivača.

Hrana se može sačuvati duži vremenski period samo na temperaturama od -18 °C ili nižim. Svežina hrane se može održati mesecima (u zamrzivaču na temperaturama od -18 °C ili nižim). Hrana koja se zamrzava ne sme da dodiruje već zamrznutu hranu da bi se izbeglo parcijalno odmrzavanje.

Povrće treba skuvati i ocediti vodu da bi se produžilo vreme skladištenja u zamrznutom stanju. Nakon što ocedite vodu, hranu zatvorite u hermetičke pakete i odložite u zamrzivač. Hrana, kao što su banane, paradajz, zelena salata, celer, kuvana jaja, krompir nije pogodna za zamrzavanje. Kada se ova hrana zamrzne, to će negativno uticati samo na njene nutritivne vrednosti i ukus. Ona se neće pokvariti i to neće predstavljati rizik po zdravlje ljudi.

5.6 Stavljanje hrane

Police odeljka zamrzivača	Razne vrste zamrznute hrane, uključujući meso, ribu, sladoled, povrće itd.
Police odeljka frižidera	Hrana u loncima, pokrivena tanjirima i u zatvorenim kutijama, jaja (u zatvorenoj kutiji)
Police na vratima odeljka frižidera	Manja i upakovana hrana ili pića
Odeljak za voće i povrće	Povrće i voće
Odeljak za svežu hranu	Delikatessi (hrana za doručak, proizvodi od mesa koji se konzumiraju u kratkom roku)

5.7 Alarm otvorenih vrata

(Ova funkcija je opcionalna)

Zvučni signal upozorenja će se oglasiti kada vrata proizvoda ostanu otvorena 1 minut. Ovo upozorenje će se isključiti kada se vrata zatvore ili ako se pritisne bilo koje dugme na ekranu (ako postoji).

5.8 Odeljak za voće i povrće

Odeljak za voće i povrće je predviđena za održavanje povrća svežim bez gubljenja njegove vlažnosti. U ovu svrhu, cirkulacija hladnog vazduha je generalno pojačana oko odeljka za voće i povrće. Uklonite police na vratima koje stoje do odeljka za povrće pre nego što taj odeljak uklonite.

5.9 Odeljak za povrće sa kontrolom vlažnosti vazduha

(FreSHelf)

(Ova funkcija je opcionalna)

Stope vlažnosti vazduha voća i povrća se drže pod kontrolom zahvaljujući odeljku za voće i povrće u kojem se kontroliše vlažnost vazduha i na taj način se osigurava da hrana ostane sveža duže vremena. Preporučujemo vam da lisnato povrće kao što je zelena salata i spanać i povrće osetljivo na gubitak vlažnosti stavljate što vodoravnije u odeljak za voće i povrće; ne u horizontalni položaj na koren.

Prilikom postavljanja povrća, treba uzeti u obzir njihovu specifičnu težinu. Teško i tvrdo povrće treba da se stavi na dno fioke za voće i povrće a lagano i meko povrće na vrh.

Nikada ne ostavljajte povrće u plastičnim kesama u odeljak za voće i povrće. Ako ih ostavite u plastičnim kesama, to će prouzrokovati njihovo truljenje za kratko vreme. Ako ne želite da povrće iz higijenskih razloga dođe u kontakt sa drugim povrćem, umesto plastičnih kesa koristite perforirani papir ili sličan materijal.

Ne stavljajte kruške, kajsije, breskve itd., posebno ono voće koje generiše velike količine etilena, u isti odeljak sa ostalim voćem i povrćem. Etilen gas koji izlazi iz ovog voća može za kratko vreme da dovede do bržeg zrenja i truljenja drugog voća i povrća.

5.10 Držać za jaja

Držać za jaja možete po izboru da stavite na policu na vratima ili policu u frižideru. Ako odlučite da ga stavite na policu u frižideru, preporučuje se da za to izaberete donje police pošto su one hladnije.



Ne stavljajte držać za jaja u odeljak zamrzivača.

5.11 Pokretni srednji odeljak

Pokretni srednji odeljak namenjen je sprečavanju izlaska hladnog vazduha iz vašeg frižidera.

- 1- Zaptivanje je obezbeđeno kada zaptivke na vratima pritisnu površinu pokretnog srednjeg dela dok su vrata odeljka frižidera zatvorena.
- 2- Još jedan razlog što je vaš frižider opremljen pokretnim srednjim delom je taj što povećava neto zapreminu odeljka frižidera. Standardni srednji delovi zauzimaju izvesnu zapreminu u frižideru koja se ne može iskoristiti.
- 3- Pokretni srednji deo se zatvara kada se otvore leva vrata odeljka za frižider.
- 4- Ne sme se otvarati ručno. Kreće se pomoću plastičnog dela na kućištu dok su vrata zatvorena.

5.12 Odeljak za odlaganje sa kontrolom hlađenja

Odeljak frižidera za odlaganje sa kontrolom hlađenja može se koristiti u bilo kom željenom režimu podešavanjem na temperaturu frižidera (2/4/6/8 °C) ili zamrzivača (-18/-20/-22/-24).

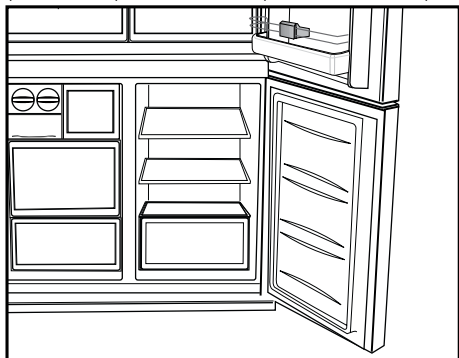

Pomoću dugmeta za podešavanje temperature odeljka frižidera sa kontrolom hlađenja možete držati odeljak na željenoj temperaturi. Temperatura odeljka frižidera sa kontrolom hlašenja može se podesiti za 0 i 10 stepeni više od temperature u odeljku frižidera i za -6 stepeni niže od temperature u odeljku zamrzivača. 0 stepeni se koristi za duže skladištenje delikatesnih proizvoda, a -6 stepeni se koristi za održavanje mesa do 2 nedelje u stanju lakom za rezanje.

Karakteristiku prelaska na odeljak za frižider ili zamrzivač pruža rashladni element smešten u zatvorenom delu (odeljak za kompresor) iza frižidera. Tokom rada ovog elementa mogu se čuti zvuci slični zvuku za sekunde koji se čuje sa analognog sata. To je normalno i nije uzrok greške.

5.13 Plavo svetlo/HarvestFresh

***Možda nije dostupno kod svih modela**

Za plavo svetlo,

Voće i povrće koje se čuva u odeljcima za voće i povrće osvetljenim plavim svetlom nastavljaju da vrše fotosintezu pomoću efekta talasnih dužina plave svetlosti i na taj način sadržaj vitamina u njima ostaje sačuvan.

Za HarvestFresh,

Voće i povrće koje se čuva u odeljcima za voće i povrće osvetljenim tehnologijom HarvestFresh duže će održati vitamine u sebi zahvaljujući plavim, zelenim, crvenim svetlima i ciklusima mraka, koji simuliraju dnevni ciklus.

Ako otvorite vrata frižidera tokom perioda mraka HarvestFresh tehnologije, frižider će to automatski detektovati i omogućiti da plavo, zeleno ili crveno svetlo osvetle odeljke za voće i povrće, kako bi vam bilo ugodnije. Nakon što zatvorite vrata frižidera, period mraka će se nastaviti, predstavljajući period noći tokom dnevnog ciklusa.

5.14 Filter za mirise

Filter za miris u vazdušnom kanalu odeljka za frižider sprečava nakupljanje neprijatnih mirisa u frižideru.

5.15 Odeljak za vino

(Ova funkcija je opcionalna)

1 – Napunite odeljak za odlaganje vina

Odeljak za vino napravljen je za 28 boca sa prednje strane + 3 boce koje možete postaviti na teleskopski nosač. Ove maksimalne naznačene količine date su samo u informativne svrhe i odgovaraju testovima izvedenim sa standardnom bocom „Bordelaise 75cl“.

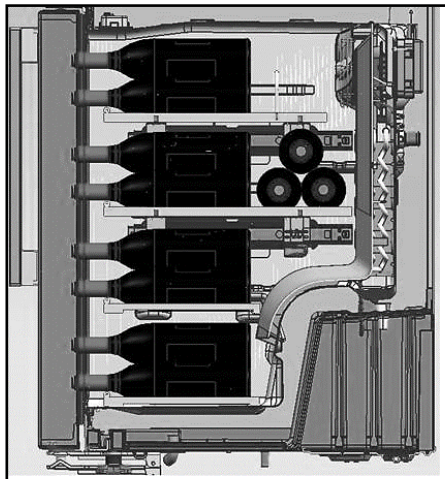
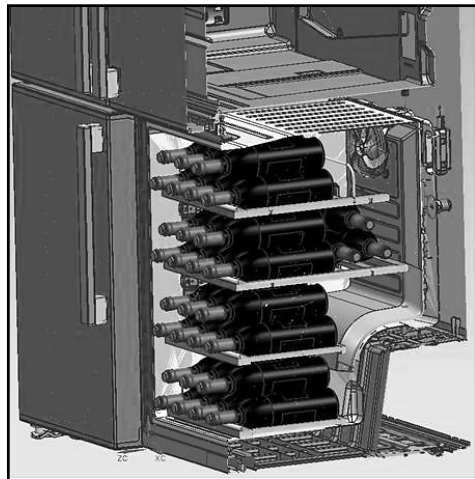

2- Predložene optimalne radne temperature

Naš savet: Ako mešate različite vrste vina, podesite temperaturu na 12° Celzijusa baš kao u pravom vinskome podrumu. Za bela vina koja treba služiti između 6 i 10°, flaše stavite u frižider 1/2 sata pre posluživanja, frižider će moći da održi sadržaj u bocama na željenoj temperaturi. Što se tiče crnih vina, pri serviranju će se polako zagrevati na sobnoj temperaturi.

16 -17°C	Fina vina iz Bordoa - crvena
15 -16°C	Fina vina iz Burdunje - crvena
14 -16°C	Grand krus (velika berba) suvih belih vina
11 -12°C	Lagana, voćna i mlada crvena vina
10 -12°C	Vina od ruže Provence, francuska vina
10 -12°C	Suva bela vina i crvena seoska vina
8 - 10°C	Bela seoska vina
7 - 8°C	Šampanjci
6-°C	Slatka bela vina

3- Predlozi u vezi sa otvaranjem vinske boce pre degustacije:

Bela vina	Otprilike 10 minuta pre posluženja
Mlada crvena vina	Otprilike 10 minuta pre posluženja
Gusta i zrela crvena vina	Otprilike 30 do 60 minuta pre posluženja

4- Koliko dugo se može čuvati otvorena boca?

Neispijene boce vina moraju se pravilno zatvoriti i čuvati na hladnom i suvom mestu tokom sledećih perioda:

	Bela	vina Crvena vina
75% puna boca	3 do 5 dana	4 do 7 dana
50% puna boca	2 do 3 dana	3 do 5 dana
Manje od 50%	1 dan	2 dana

5.16 Upotreba unutrašnjeg dozatora vode i dozatora vode na vratima (kod nekih modela)

Nakon povezivanja frižidera sa izvorom vode ili zamene filtera za vodu, isperite sistem za vodu. Upotrebite čvrstu posudu za otpuštanje i držite ručicu dozatora vode 5 sekundi, a zatim je otpustite 5 sekundi. Ponavljajte dok voda ne počne da teče. Kada voda počne da teče, nastavite da pritisunate i otpuštate lopaticu dozatora (uključeno 5 sekundi, isključeno 5 sekundi) dok ne dobijete ukupno 4 gal. (15L). Ovo će istisnuti vazduh iz filtera i sistema za točenje vode i pripremiti filter za vodu za upotrebu. U nekim domaćinstvima će biti potrebno dodatno ispiranje. Prilikom oslobađanja vazduha iz sistema, može se desiti da voda počne prskati.

Sačekajte 24 sata da se frižider ohladi i rashladi vodu. Natočite dovoljnu količinu vode svake nedelje da biste održali svežu zalihu.



Posle 5 minuta neprekidnog točenja, dozator će zaustaviti točenje vode kako bi spečio poplave. Da biste nastavili sa točenjem, ponovo pritisnite lopaticu dozatora.

Dozator vode na vratima (kod nekih modela)

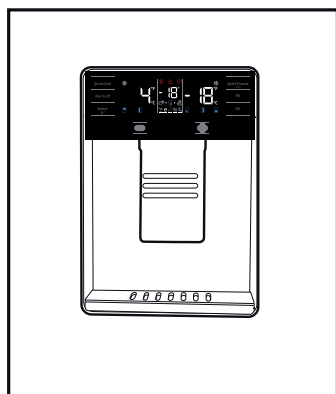

5.17 Doziranje vode

Držite posudu ispod izliva dozatora dok pritisunate lopaticu dozatora.

Otpustite lopaticu za doziranje da biste zaustavili točenje.



Normalno je da prvih nekoliko čaša vode sipanih iz automata za vodu budu tople.



Ako se aparat za vodu ne koristi duži vremenski period, prosipajte prvih nekoliko čaša da biste dobili svežu vodu.

Kada prvi put natočite vodu moraćete da sačekate oko 24 sata da se voda ohladi.

Izvcite malo čašu nakon što povučete ručicu.

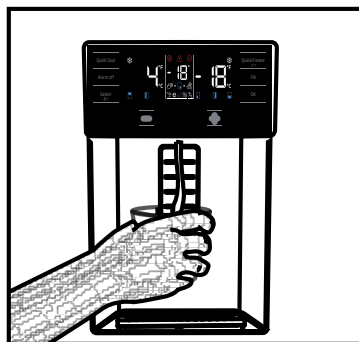

Ugrađeni dozator za vodu (kod nekih modela)

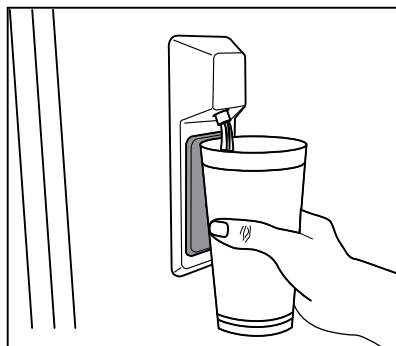

5.18 Upotreba dozatora vode



Pre nego što prvi put uključite frižider i nakon zamene filtera za vodu, kapljice vode se mogu pojaviti na dozatoru. Da biste sprečili kapanje vode ili curenje iz dozatora, ispuštite vazduh iz sistema ispuštanjem 5-6 galona (oko 20 litara) vode kroz dozator vode pre prve upotrebe i svaki put nakon što promenite filter za vodu. Ovo će ukloniti sav vazduh koji je ostao u sistemu i zaustaviti curenje dozatora vode. Ako voda ne toči, proverite položaj spojnice i ispravnost dovoda vode na zadnjoj strani jedinice.



Ako iz vašeg dozatora vode iscuri samo nekoliko kapi vode nakon što ste sipali malo vode, to je normalno.

5.19 Ledomat

(kod nekih modela)

Da biste dobili led iz ledomata, napunite rezervoar za vodu u odeljku frižidera vodom do maksimalnog nivoa.

Kocke leda u ladici za led mogu se zalepiti jedna za drugu i spojiti usled toploig i vlažnog vazduha za otprilike 15 dana. To je normalno. Ako ne možete da rastavite spojene kockice, možete isprazniti posudu za led i ponovo napraviti led.



Preporučuje se zamena vode u rezervoaru za vodu nakon što ostane u rezervoaru duže od 2-3 nedelje.



Neobični zvuci koje čujete iz frižidera u intervalima od 120 minuta zvuci su stvaranja leda i nalivanja. To je normalno.



Ako ne želite da pravite led, pritisnite ikonu za isključivanje ledomata da biste zaustavili pravljenje leda, da biste uštedeli energiju i produžili vek trajanja svog frižidera.



Normalno je da nekoliko kapi vode kapne iz dozatora nakon što ste uzeli vodu.

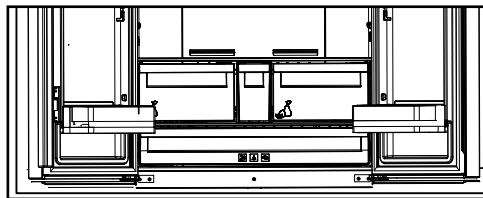

5.20 Ledomat i posuda za čuvanje leda

(kod nekih modela)

Korišćenje odeljka Icematic

Napunite Icematic vodom i postavite ga na mesto. Led će biti spreman nakon otprilike dva sata. Za vađenje leda, ne skidajte Icematic sa njegovog mesta.

Okrenite dugmad na rezervoarima za led za 90 stepeni u smeru kretanja kazaljke na satu.

Kocke leda u rezervoarima će pasti u donju posudu za čuvanje leda.

Možete izvaditi posudu za čuvanje leda i servirati kocke leda.

Ako želite, možete čuvati kocke leda u posudi za čuvanje leda.

Posuda za čuvanje leda

Posuda za čuvanje leda je namenjena samo za sakupljanje kocki leda. Ne stavljajte vodu u nju. U suprotnom, ona će se polomiti.

Vek trajanja proizvoda se povećava ako se on redovno čisti



UPOZORENJE: Pre čišćenja, frižider prvo isključite iz struje.

- Za čišćenje nikada ne koristite oštre i abrazivne alate, sapun, sredstva za čišćenje u domaćinstvu, deterdžent i vosak za poliranje.
- Rastvorite jednu kašiku karbonata u pola litra vode. Krpu natopite rastvorom i temeljno je iscedite. Ovom krpom izbrišite unutrašnjost uređaja i temeljno isperite.
- Vodite računa da voda ne uđe u kućičte lampe i druge električne komponente.
- Vrata očistite vlažnom krpom. Da biste skinuli police na vratima i u frižideru, prvo sklonite sve što se nalazi na njima. Police na vratima skinite tako što ćete ih povući nagore. Nakon čišćenja, gurnite ih odozgo nadole da biste ih postavili.
- Nikada ne koristite sredstva za čišćenje niti vodu koja sadrži hlor za čišćenje spoljašnjih površina i delova proizvoda obloženih hromom. Hlor izaziva koroziju na takvim metalnim površinama.
- Ne koristite oštra, abrazivna sredstva, sapun, sredstva za čišćenje u domaćinstvu, kerozin, mazut, lak, itd. da biste sprečili skidanje i deformaciju štampe na plastičnim delovima. Za čišćenje koristite mlaku vodu i meku krpu, a zatim osušite brisanjem.

6.1. Izbegavajte neprijatne mirise

Materijali koji mogu da izazovu neprijatne mirise nisu korišćeni u proizvodnji naših uređaja. Međutim, zbog neodgovarajućih uslova čuvanja hrane i neredovnog čišćenja unutrašnje površine uređaja, može se razviti problem sa neprijatnim mirisima.

Stoga, čistite frižider karbonatom rastvorenim u vodi na svakih 15 dana.

- Hranu čuvajte u zatvorenim posudama. Mikroorganizmi koji se šire iz nezatvorenih posuda mogu da prouzrokuju neprijatne mirise.

- Hranu sa isteklim rokom trajanja i pokvarenu hranu nikada ne čuvajte u frižideru.

6.2. Zaštita plastičnih površina

Ruke odmah isperite vodom pošto ulje može da izazove oštećenja površine kada se sipa na plastične površine.

6.3. Stakla na vratima

Skinite zaštitnu foliju sa stakala

Skinite oblogu sa površine stakala. Ova obloga smanjuje nagomilavanje mrlja i pomaže u jednostavnom uklanjanju mogućih mrlja i prljavštine. Stakla koja nisu zaštićena takvom oblogom mogu biti podložna upornom vezivanju vazduha ili vode na osnovu organske ili neorganske prljavštine kao što je kamenac, mineralne soli, nesagoreli ugljovodonici, oksidi metala i silikoni koji mogu jednostavno i brzo da izazovu mrlje ili oštećenje materijala. Održavanje stakala čistim postaje suviše teško uprkos redovnom čišćenju. Kao posledica toga, izgled i providnost stakla se pogoršava. Agresivne i korozivne metode čišćenja i jedinjenja će povećati ova oštećenja i ubrzati proces propadanja.

Sredstva za čišćenje na bazi vode koja nisu alkalna i korozivna moraju da se koriste u svrhe redovnog čišćenja.

Za čišćenje moraju da se koriste materijali koji nisu alkalni i nisu korozivni tako da vek trajanja ove obloge traje duže.

Ovo staklo je ojačano da bi se povećala njegova izdržljivost na uticaje i pucanje. Bezbednosna folija se takođe nanosi na zadnje površine kao dodatna bezbednosna mera da bi se sprečilo da ona izazovu oštećenja na okolnim predmetima ukoliko puknu.

*Alkali su baze koje formiraju jone hidroksida (OH) kada se rastvaraju u vodi.

Metali Li (litijum), Na (natrijum), K (kalijum) Rb (rubidijum), Cs (cezijum) i veštački i radioaktivni Fr (francijum) se nazivaju ALKALNI METALI.

Provjerite ovu listu prije kontaktiranja servisa.

Na taj način ćete uštedjeti vreme i novac. Ova lista uključuje česte pritužbe koje se ne odnose na neispravnu izradu ili materijale. Određene navedene odlike mogu se ne odnositi na vaš proizvod.

Frizider ne radi.

- Utikač nije u potpunosti utaknut. >>> *Uključite ga u potpunosti u utičnicu.*
- Osigurač povezani na šтекer koji napaja proizvod ili glavni osigurač je eksplodirao. >>> *Provjerite osigurače.*

Kondenzacija na bočnom zidu hladnjaka (MULTI ZONA, HLADNO, KONTROLA i FLEXI ZONA).

- Okruženje je previše hladno. >>> *Ne postavljajte proizvod u sredinama s temperaturama ispod -5 °C.*
- Vrata su se otvorila prečesto >>> *Pazite da ne otvorati vrata proizvoda prečesto.*
- Okruženje je previše vlažno. >>> *Ne postavljati proizvod u vlažnim sredinama.*
- Hrana koja sadrži tekućine se čuvaju u otvorenim posuđem. >>> *Držite hranu koja sadrži tekućine zatvorenu.*
- Vrata proizvoda je ostala otvoreno. >>> *Nemojte držati vrata proizvoda otvorene tokom dugih perioda.*
- Termostat je podešen na suviše niske temperature. >>> *Podesite termostat na odgovarajuću temperaturu.*

Kompresor ne radi.

- U slučaju iznenadnog nestanka struje ili povlačenjem utikača i onda vraćanja, pritisak gasova u sistemu hlađenja proizvoda nije izbalansiran i to pokreće termičku zaštitu kompresora. Proizvod će se ponovo pokrenuti nakon oko 6 minuta. Ako proizvod se nije ponovo pokrenuo nakon tog perioda, kontaktirajte servis.
- Odmrzavanje je aktivno. >>> *To je normalno za potpuno automatsko odmrzavanje proizvoda. Odmrzavanje se obavlja periodično.*
- Proizvod nije priključen >>> *Pobrinite se da je napajanje priključeno*
- Postavka temperature je pogrešna. >>> *Odaberite odgovarajuću postavku temperature.*
- Nestalo je struje. >>> *Proizvod će nastaviti normalno raditi kada struja opet dođe.*

Radna buka frižidera se povećava dok je u upotrebi.

- Operativni performanse proizvoda može se razlikovati ovisno o varijacije temperature okoline. To je normalno i ne predstavlja kvar.

Frizider radi prečesto ili predugo.

Rukovanje proizvodom

- Novi proizvod može biti veći od prethodnog. Veći proizvodi će duže raditi.
- Sobna temperatura može biti visoka. >>> *Proizvod će normalno raditi za duže periode kod višu temperaturu sobe.*
- Proizvod je možda nedavno uključen ili nove hrane su unutra. >>> *Proizvodu će trebati više vremena da dostigne zadanu temperaturu kada je nedavno uključen ili kada ima novih hrana unutra. To je normalno.*
- Velike količine tople hrane možda su nedavno postavljani u proizvod. >>> *Ne stavljajte toplu hranu u proizvod.*
- Vrata su se otvorila često ili su bila otvorena dužeg vremena. >>> *Topli zrak koji se kreće unutar će izazvati da proizvod više radi. Ne otvarajte vrata prečesto.*
- Vrata zamrzivača ili hladnjaka mogu biti odškrinuta. >>> *Provjerite da li su vrata potpuno zatvorena.*
- Proizvod možda je postavljen na prenisku temperaturu. >>> *Postavite temperaturu na viši stupanj i čekati da dođe do podešenu temperaturu.*
- Gumica vrata hladnjak ili zamrzivača možda je prljava, istrošen, slomljena ili nije pravilno postavljena. >>> *Očistite ili zamijenite gumicu. Oštećena / pocepana gumica vrata će uzrokovati da proizvod radi duži period za očuvanje trenutne temperature.*

Temperatura zamrzivača je veoma niska, ali je temperatura hladnjaka adekvatna.

- Temperatura odjeljka Zamrzivač je postavljena na vrlo niskim stepenom. >>> *Podesite temperaturu zamrzivača na viši stupanj i provjerite još jednom.*

Temperatura hladnjaka je vrlo niska, ali temperatura zamrzivača je adekvatna.

- Temperatura hladnjaka je postavljena na vrlo nizak stupanj. >>> *Postavite temperatura hladnjaka na viši stupanj i provjerite još jednom.*

Hrana koja je u hladnjaku je zamrznula.

- Temperatura hladnjaka je postavljena na vrlo nizak stupanj. >>> *Podesite temperaturu zamrzivača na viši stupanj i provjerite još jednom.*

Temperatura u hladnjaku ili zamrzivaču je previsoka.

- Temperatura hladnjaka je postavljena na vrlo visoki stupanj. >>> *Postavka temperature hladnjaka utječe na temperaturu zamrzivača. Promijenite temperature hladnjaka ili zamrzivača i sačekajte da relevantne pregrade dostigne podešeni nivo temperature.*
- Vrata su se otvorila često ili su bila otvorena dužeg vremena. >>> *Ne otvarajte vrata prečesto.*
- Vrata mogu biti odškrinuta. >>> *Potpuno zatvorite vrata.*
- Proizvod je možda nedavno uključen ili nove hrane su unutra. >>> *To je normalno. Proizvodu će trebati više vremena da dostigne zadanu temperaturu kada je nedavno uključen ili kada ima novih hrana unutra.*
- Velike količine tople hrane možda su nedavno postavljani u proizvod. >>> *Ne stavljajte toplu hranu u proizvod.*

Drhtanje ili buke.

- Tlo nije ravno ili izdržljivo. >>> *Ako se proizvod tresе kada se polako pomiče, prilagoditi nogare za uravnoteženje proizvoda. Također pazite da je tlo dovoljno izdržljivo da nosi proizvoda.*
- Svi predmeti na proizvodu mogu izazvati buku. >>> *Uklonite sve predmete koje se nalaze na proizvodu.*

Proizvod daje buku kao kad tečnost teče, prskanje itd.

- Operativni principi proizvoda uključuju tokovi tečnosti i gasova. >>> *To je normalno i ne predstavlja kvar.*

Čuje se zvuk vetra koji dolazi iz proizvoda.

- Proizvod koristi ventilator za proces hlađenja. To je normalno i ne predstavlja kvar.

Postoji kondenzacije na unutrašnjim zidovima proizvoda.

Rukovanje proizvodom

- Vruće ili vlažno vremenu će povećati zaleđivanje i kondenzacije. To je normalno i ne predstavlja kvar.
- Vrata su se otvarala često ili su bila otvorena dužeg vremena. >>> *Ne otvarajte vrata prečesto, ako su otvorena, zatvorite ih.*
- Vrata mogu biti odškrinuta. >>> *Do kraja zatvorite vrata.*

Postoji kondenzacije na vanjske površine proizvoda ili između vrata.

- Spoljni vazduh može biti vlažan, to je sasvim normalno u vlažnom vremenu. >>> *Kondenzacija će nestati kada se vlažnost smanjuje.*

Unutrašnjost smrdi.

- Proizvod se redovno ne čiste. >>> *Redovno čistite unutrašnjost pomoću spužve, toplom vodom i gaziranom vodom.*
- Pojedini držači i materijale za pakovanje mogu izazvati mirise. >>> *Koristite držače i materijale za pakovanje bez mirisa.*
- Hrane su bili smješteni u otvorenim posuđem. >>> *Držite hranu u zatvorenim posuđem. Mikroorganizmi mogu se proširiti od nezapečaćenih prehrambenih artikala i izazvati loši miris.*
- Uklonite iz proizvoda sve hrane kojima je istekao rok ili su pokvarene.

Vrata se ne zatvaraju.

- Paketi hrane može blokiraju vrata. >>> *Relocirajte stvari koji blokiraju vrata.*
- Proizvod ne stoji u potpuno uspravnom položaju. >>> *Podesite nogare za uravnoteženje proizvoda.*
- Tlo nije ravno ili izdržljivo. >>> *Pobrinite se da je tlo ravno i dovoljno izdržljivo da nosi proizvoda.*

Korpa za povrća je zaglavljena.

- Hrana može biti u kontaktu sa gornjem delu ladice. >>> *Reorganizovati prehrambenih artikala u latici.*



UPOZORENJE: Ako problem i dalje postoji nakon što ste slijedeli upute u ovom poglavlju, obratite se prodavcu ili ovlaštenom servisu. Nemojte pokušavati popraviti proizvod.

Ovaj proizvod je opremljen izvorom osvetljenja energetske klase „G“. Izvor osvetljenja u ovom proizvodu mogu zameniti samo stručni serviseri.

Ве молиме, прочитајте го овој прирачник пред да го користите производот!

Почитувам потрошувачу,

Би сакале да го користите најдобро што може нашиот производ кој е грижливо направен во модерни простории и со строги контроли на квалитетот.





Затоа, Ве советуваме да го прочитате целото упатство за употреба пред да го користите производот. Во случај да му го дадете производот на некој друг, не заборавајте да му го дадете упатството на новиот сопственик заедно со производот.

Ова упатство ќе Ви помогне да го користите производот брзо и безбедно.

- Ве молиме, прочитајте го внимателно упатството за употреба пред да го инсталирате и да го користите производот.
- Секогаш придржувајте се до важечките безбедносни упатства.
- Чувајте го упатството за употреба на дофат за идна употреба.
- Ве молиме, прочитајте ги сите други документи дадени со производот.

Имајте предвид дека ова упатство за употреба може да важи за повеќе модели на производи. Упатството јасно укажува на варијациите на разните модели.

	Важни информации и корисни совети.
	Ризици за животот и за имотот.
	Ризик од струен удар.
	Пакувањето на производот е направено од материјали што може да се рециклираат, во согласност со националното законодавство за животна средина.

	INFORMATION	
	ENERGY	
SUPPLIER'S NAME	MODEL IDENTIFIER → (*)	.Информациите за моделот се чуваат во базата на податоци и до нив можете да стигнете ако одите на следнава веб-локација и да го побарате идентификаторот на вашиот модел (*) кој се наоѓа на налепницата за енергија. https://eprel.ec.europa.eu/
		



1 - Безбедносни упатства	3	набрано) 29	
2 Вашиот фрижидер	9	5.14 Филтер за миризби 29	
2 Вашиот фрижидер	10	5.15 Оддел за вино 30	
3 Инсталација	11	5.16 Употреба на внатрешната чешма за вода и чешмата за вода на вратата 32	
3.1 Соодветна локација за инсталација 11		5.17 Испуштање вода 32	
3.2 Инсталирање на пластичните делови 12		5.18 За користењето на чешмата за вода 33	
3.3 *Приспособување на ногалките 12		5.19 Ледомат 33	
3.4 Електрично поврзување. 13		5.20 Ледомат и сад за чување лед 34	
4 Подготовка	14	6 Одржување и чистење	35
4.1 Што да се направи за да се заштеди енергија 14		6 Одржување и чистење	36
4.2 Препораки за одделот за свежа храна. 14		7 Решавање проблеми	37
4.3 Прва употреба 15			
5 Користење на производот 16			
5.1 Контролна табла со индикатори 16			
5.2 Контролна табла со индикатори 22			
5.3 Заmrзнување свежа храна. 26			
5.4 Препораки за чување на замрзнатата храна. 26			
5.5 Детали за длабоко замрзнување 26			
5.6 Ставање на храната 27			
5.7 Предупредување за отворена врата. 27			
5.8 Оддел за свежа храна 27			
5.9 Оддел за свежа храна со контрола на влага 27			
(FreSHelf). 27			
5.10 Дел за јајца 28			
5.11 Подвижен среден дел 28			
5.12 Оддел за складирање со управување на ладењето 28			
5.13 Сино светло/HarvestFresh (Тазе			

1 - Безбедносни упатства

- Во овој дел се дадени упатства за безбедност потребни за спречување на ризик од повреда и материјална штета.
- Нашата компанија нема да преземе одговорност за штетите кои можат да настанат ако не се почитуваат овие упатства.

! Инсталирањето и поправањето секогаш треба да ги прави овластен сервис.

! Секогаш користете оригинални резервни делови и додатоци.

! Оригиналните резервни делови ќе ги имате 10 години по датумот на купување на производот.

! Не поправајте и не заменувајте дел од производот освен ако тоа не е јасно наведено во упатството за употреба.

! Не правете никакви измени на производот.

! 1.1 Цел на употреба

- Производот не е соодветен за комерцијална употреба и не смее да се користи за други цели од наменетата.

Производот не е наменет за користење во интериери, како на пример домаќинства и слично.

На пример:

- во кујните за персоналот во продавници, канцеларии и други работни средини,
- во фарми,
- во делови од хотели, мотели и други слични објекти кои ги користат клиентите,
- во хостели или слични средини,
- за кејтеринг и слични немалопродажни примени.

Овој производ не треба да се користи на отворени или во затворени надворешни средини како што се

бродови, балкони или тераси. Изложувањето на производот на дожд, снег, сончева светлина или ветар може да претставува ризик од електричен инцидент.

! 1.2 Безбедност на деца, ранливи личности и миленици

- Овој уред може да го користат деца од 8-годишна возраст и лица со намалени физички, сензорни или ментални капацитети или лица кои немаат искуство и знаење, под услов да имаат надзор или упатства во врска со користењето на уредот безбедно и да ги разбираат вклучените опасности.
- Дозволен е деца на возраст од 3 до 8 години да вадат и ставаат храна од/во производот за разладување.
- Електричните производи се опасни за деца и за миленици. Децата и домашните миленици не смеат да си играат со производот, да се качуваат или да влегуваат во него.
- Чистењето и одржувањето од страна на корисникот не треба да го прават деца освен ако некој не ги надгледува.
- Чувајте ги материјалите од пакувањето настрана од деца. Постои ризик од повреда и од гушење.
- Пред да ги фрлате старите производи кои нема повеќе да се користат:

1. Извадете го кабелот од главниот извор на струја.

2. Отстранете го кабелот и тргнете го од уредот заедно со штекерот.

3. Не вадете ги преградите и фиоките од производот за да не можат децата да влегуваат во уредот.

4. Отстранете ги вратите.

5. Складирајте го производот во исправена положба.

6. Не дозволувајте деца да си играат со стариот производ.

- Кога го фрлате, не уништувајте го производот со горење. Постои ризик од експлозија.
- Ако има брава на вратата на производот, чувајте го клучот подалеку од дофат на деца.

1.3 Безбедност во однос на струјата

- Производот не смеа да се вклучува во штекер за време на инсталација, одржување, чистење, поправка и транспортни активности.
- Ако кабелот е оштетен, треба да го замени овластен сервис за да се избегнат можните ризици.
- Не пикајте го кабелот под производот или на задниот дел од производот. Не ставајте тешки предмети на кабелот. Кабелот за напојување не треба да биде свиткан, згмечен и да дојде во контакт со извор на топлина.
- Не користете продолжен кабел, мулти-приклучница или адаптер за производот.
- Мобилните мулти-приклучници или други слични електрични производи можат да се прегреат и да предизвикаат пожар. Затоа, не користете мулти-приклучница зад или во близина на производот.
- Штекерот треба да е лесно достапен. Ако тоа не е можно, треба да се инсталира механизам кој е во согласност со соодветните закони за струја, а кој ги исклучува сите терминали од главниот извор на струја (осигурувач, прекинувач, главен прекунувач итн.
- Не допирајте го штекерот со мокри раце.
- Кога го исклучувате апаратот, не држете го кабелот, туку штекерот.

1.4 Безбедност при ракување

- Овој производ е тежок, не ракувајте сами со него.
- Не држете го производот за врата додека ракувате со производот.
- При ракување со производот, внимавајте да не го оштетите системот за разладување и цевките. Не работете со производот ако се оштетени цевките и контактирајте овластен сервис.

1.5 Безбедност при инсталација

- Контакттирајте го овластениот сервис за инсталирање на производот. За да го подготвите производот за инсталирање, погледнете ги информациите во упатството за употреба и проверете дали електричниот и водниот систем се како што треба. Доколку инсталацијата не е соодветна, јавете се на квалификуван електричар и водоводџија за да ги направат потребните аранжмани. Во спротивно, може да дојде со струен удар, пожар, проблеми со производот или повреди.
- Пред да го инсталирате, проверете дали производот е оштетен. Не инсталирајте го производот ако е оштетен.
- Ставете го производот на рамна и цврста површина и израмнете го со приспособливи ногалки. Инаку, фрижидерот би можел да се преврти и да предизвика повреда.
- Производот треба да се инсталира во сува и вентилирана средина. Не ставајте килими, черги или слични подни прекривки под производот. Тоа може да претставува ризик од пожар поради несоодветна вентилација!

Важни упатства во однос на безбедноста и животната средина

- Не блокирајте или прекривајте ги дупките за вентилација. Инаку, може да се зголеми потрошувачката на струја и да дојде до оштетување на производот.
- Не поврзувајте го производот со системи за електрична енергија, како што се соларните електрични системи. Инаку, може да дојде до оштетување на производот поради нагли волтажни флукуации!
- Колку повеќе агенс за разладување содржи фрижидерот, толку поголем треба да биде просторот во кој е инсталиран. Во многу мали соби, може да се создаде мешавина на гас и на воздух во случај да има истекување на гас во системот за ладење. Волумен од најмалу 1 m³ е потребен за секои 8 грама агенс за разладување. Количината на агенсот за разладување достапен во вашиот производ е наведен во етикетата за видот.
- Местото на кое се инсталира производот не треба да е изложено на директна сончева светлина и не треба да биде во близина на извор на топлина, како што се шпорети, радијатори итн.

Ако мора да се инсталира производот во близина на извор на светлина, користете соодветна плоча за изолација, а минималното растојание од изворот на топлина треба да биде како што е наведено подолу.

- Најмалку на растојание од 30 сантиметри од извори на топлина како што се шпорети, единици за затоплување и загревање итн.

- Најмалку на растојание од 5 сантиметри од електрични шпорети.

- Вашиот производ има I класа на заштита. Приклучете го производот во заземјен штекер кој е во согласност со волтажата, електричната струја

и фреквенциите наведени во етикетата за видот. Излезот на штекерот е опремен со осигурувач со ранг од 10 A - 16 A. Нашата компанија не одговара за штетите кои настануваат поради ракување со производот без обезбедување на заземјувањето и електричните поврзувања направени според локалните или националните прописи.

- Електричниот кабел на производот мора да е исклучен за време на инсталирањето. Инаку, постои ризик од струен удар и повреда!
- Не приклучувајте го производот во разклатени, скршени, валкани, измастени приклучници излезени од своите места или приклучници кај кои има ризик да дојдат во допир со вода.
- Ставете ги кабелот и цревата на производот (ако се достапни) така што нема да претставуваат ризик од сопнување.
- Ако навлезе влага во деловите со струја или во кабелот, може да дојде со краток спој. Затоа, не користете го производот во влажни средини или во области каде што може да дојде до прскање на вода (на пример гаража, просторија за перење, итн.) Ако фрижидерот е мокар, извадете го штекерот и контактирајте овластен сервис.
- Не поврзувајте го фрижидерот со уреди за заштеда на струја. Таквите системи се штетни за производот.

1.6 Безбедност при работењето

- Не користете хемиски растворувачи на производот. Тие материјали можат да претставуваат ризик од експлозија.
- Во случај да се расипе производот, извадете го штекерот и не работете

Важни упатства во однос на безбедноста и животната средина

- со него додека не го поправи овластен сервис. Може да дојде до струен удар!
- Не ставајте извор на пламен (на пример свеќи, цигари итн.) на производот или во негова близина.
 - Не качувајте се на производот. Постои ризик да паднете и да се повредите!
 - Не ги оштетувајте ги цевките на системот за разладување со остри и пенетрирачки предмети. Агенсот за разладување кој прска од дупнатите цевки, спојките на цевки или од горниот слој на површината може да ја иритира кожата и да ги повреди очите.
 - Не ставајте и не ракувајте со електрични уреди во фрижидерите/ фрижидерите за длабоко замрзнување освен ако тоа не го препорачува производителот.
 - Внимавајте да не фатете дел од рацете или телото во некој од подвижните делови во производот. Внимавајте да не ви се фатат прстите меѓу фрижидерот и вратата. Внимавајте при отворање или затворање на вратата кога има деца во близина.
 - Не ставајте сладолед, коцки мраз или замрзната храна со устата веднаш штом ќе ги извадите од фрижидерот за длабоко замрзнување. Има ризик од смрзнатина!
 - Не допирајте ги внатрешните сидови, металните делови од фрижидерот или храната која се чува во фрижидерот со мокри раце. Има ризик од смрзнатина!
 - Не ставајте лименки газирани сок или лименки и шишиња и течности кои би можеле да се замрзнат во одделот за длабоко замрзнување. Лименките или шишињата можат да експлодираат. Има ризик од повреда и материјална штета!
 - Не користете и не ставајте материјали кои се чувствителни на температура, како што се запаливите спрејови, запаливите објекти, сувиот мраз или други хемиски агенси во близина на фрижидерот. Има ризик од пожар и експлозија!
 - Не чувајте експлозивни материјали како што се лименки со аеросол со запаливи материјали во производот.
 - Не ставајте лименки кои содржат течности врз производот. Прскањето на вода на електричен дел може да претставува ризик од струен удар или пожар.
 - Производот не е наменет за чување и разладување лекови, крвна плазма, лабораториски препарати или слични материјали и производи кои се регулирани со Директивата за медицински производи.
 - Ако производот не се користи за тоа што е наменет, тоа може да предизвика штета или да доведе до распаѓање на работите кои се чуваат во него.
 - Ако во вашиот фрижидер има сина светлина, не го гледајте ова светло со оптички уреди. Не гледајте директно во УВ ЛЕД-светлото долго време. Ултравioletовите зраци можат да ги оптоварат очите.
 - Не полнете го производот со повеќе храна отколку што собира. Може да дојде до повреда или оштета ако содржината на фрижидерот падне кога ќе се отвори вратата. Слични проблеми може да настанат кога ќе се стави предмет врз производот.
 - Проверете дали сте отстраниле мраз или вода кои можеби паднале на подот за да спречите да дојде до повреда.

Важни упатства во однос на безбедноста и животната средина

- Менувајте ги локациите на рафтовите/рафтовите за шишињата само кога тие се празнин. Има опасност од физика повреда!
- Не ставајте предмети кои можат да паднат/да се превртат врз производот. Тие предмети може да паднат додека се отвора или затвора вратата и да предизвикаат повреди и/или материјални штети.
- Не удирајте ги или применувајте преголем притисок на стаклените површини. Скршеното стакло може да предизвика повреди и/или материјална штета.
- Системот за разладување во вашиот производ содржи разладувачки агенс R600a. Видот агенс за разладување кој се користи во производот е наведен на етикетата за видот. Овој гас е запалив. Затоа, при ракување со производот, внимавајте да не го оштетите системот за разладување и цевките. Во случај на повреда на цевките:
 - - Не допирајте ги производот или кабелот,
 - - држете го производот понастрана од потенцијални извори на оган што може да предизвика производот да се запали,
 - просторија за вентилирање каде што може да се стави производот. Не користете вентилатор.
 - - Контактирајте со овластен сервис.
- Ако производот е оштетен и забележите теќење на гас, ве молиме, држете се настрана од гасот. Гасот може да предизвика смрзнатина ако дојде во контакт со кожата.

За производи со сад за вода/ машина за мраз

- Користете само питка вода. Не го полнете резервоарот за вода со течности како овошен сок, млеко, газирани пијалаци или алкохолни пијалаци коишто не се соодветни за употреба во садот за вода.
- Постои ризик по здравјето и безбедноста!
- Не им дозволувајте на децата да играат со садот за вода или машината за мраз (Icematic) за да нема незгоди или повреди.
- Не ги вметнувајте прстите или други предмети во дупката на садот за вода, каналот за вода или садот на машината за мраз. Постои ризик од повреда и материјална штета!



1.7 Безбедност при оддржување и чистење

- Не влечете ја рачката на вратата ако го поместувате производот за чистење. Рачката може да предизвика повреда ако се тегне премногу силно.
- Не чистете го производот со шприцање или полевање вода врз производот и во производот. Има ризик од струен удар или пожар.
- Не користете остри или абразивни алатки за да го чистите производот. Не користете материјали како што се средства за чистење во домаќинството, детергенти, гас, бензин, алкохол, восок итн.
- Користете само средства за чистење и за оддржување кои не се штетни за храната.
- Не користете пареа или средства за чистење во облик на пареа

за чистење на фрижидерот и
за топење на мразот внатре.
Пареата навлегува во деловите
на фрижидерот со струја и
предизвикува краток спој или
струен удар!

- Внимавајте водата дад не допре до електронските кола или осветлувањето на производот.
- Користете чиста, сува крпа за да ја избришете прашината или туѓите честички на врвовите на штекерите. Не користете мокра или влажна крпа за да го чистите штекерот. Инаку, постои ризик да настане пожар или да дојде до струен удар.

1.8 HomeWhiz

(Може да не се применува кај сите модели)

- Следете ги безбедносните предупредувања дури и кога сте подалеку од производот и ракувате со него со апликацијата HomeWhiz. Исто така, внимавајте на предупредувањата во апликацијата.

1.9 Осветлување

(Може да не се применува кај сите модели)

- Контактирајте со овластен сервис за замена на ЛЕД/сијаличката за осветлување.

2 Вашиот фрижидер

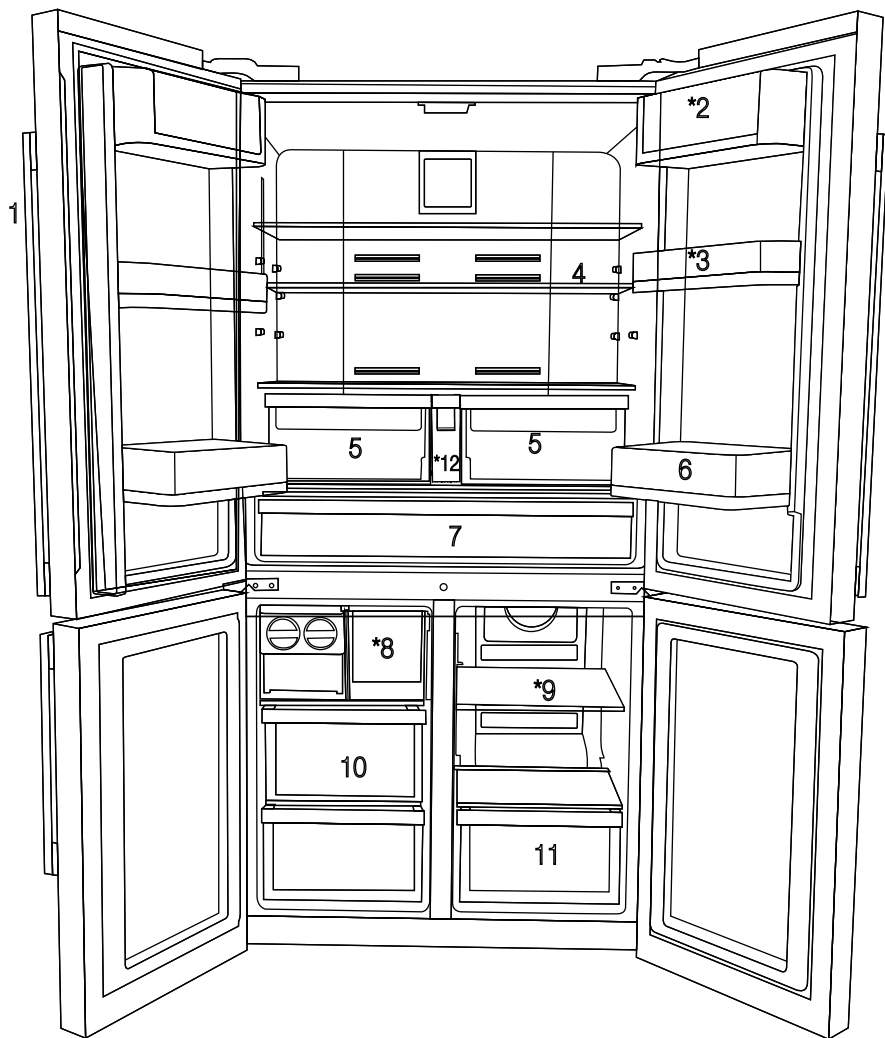

- 1- Контролна табла со индикатори
 - 2- Дел за путер и за сирење
 - 3- 70mm рафт на вратата што се движи
 - 4- Стаклен рафт на вратата на одделот за ладење
 - 5- Фиока за одржување свежина во одделот за ладење
 - 6- Најдолен рафт на вратата
 - 7- Разладувачки оддел
 - 8- Фиока-замрзнувач
 - 9- Стаклен рафт на мултизонскиот оддел/ладилник
 - 10-Рафтови во одделот на замрзнувачот
 - 11-Фиока на мултизонскиот оддел
 - 12-Резервоар за вода
- *ПО ИЗБОР



Цифрите во ова упатство за употреба се шематски и може да не одговараат целосно на производот. Доколку изложените делови не се вклучени во производот што сте го купиле, тогаш тие делови важат за други модели.

2 Вашиот фрижидер

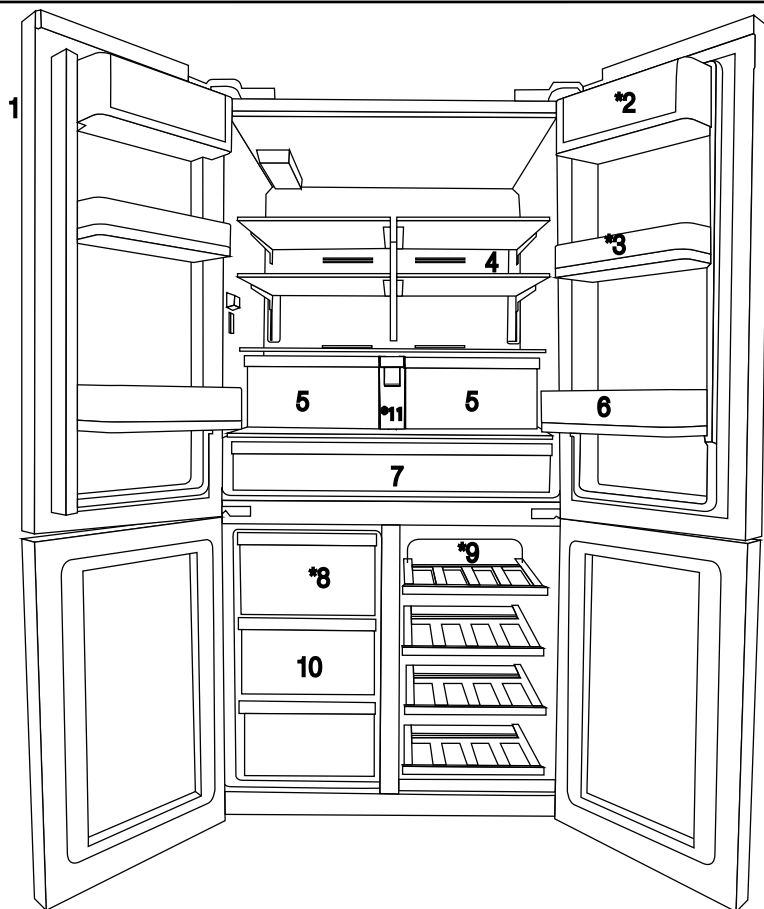



- 1- Контролна табла со индикатори
 - 2- Дел за путер и за сирење
 - 3- 70mm рафт на вратата што се движи
 - 4- Стаклен рафт на вратата на одделот за ладење
 - 5- Фиока за одржување свежина во одделот за ладење
 - 6- Најдолен рафт на вратата
 - 7- Разладувачки оддел
 - 8- Фиока-замрзнувач
 - 9- Стаклен рафт на мултизонскиот оддел/ладилник
 - 10-Рафтови во одделот на замрзнувачот
 - 11-Резервоар за вода
- *ПО ИЗБОР



Цифрите во ова упатство за употреба се шематски и може да не одговараат целосно на производот. Доколку изложените делови не се вклучени во производот што сте го купиле, тогаш тие делови важат за други модели.

3.1 Соодветна локација за инсталација

Контактирајте со овластен сервис за инсталацијата на производот. За да се подготви производот за употреба, повикајте се на информациите во упатството за употреба и погрижете се електричната инсталација и инсталацијата за вода да бидат соодветни. Во спротивно, повикајте квалификуван електричар и техничар да ги изврши потребните аранжмани.

	ПРЕДУПРЕДУВАЊЕ: Производителот нема никаква одговорност за оштетувања што може да настанат од постапките што ги изведуваат неовластени лица.
	ПРЕДУПРЕДУВАЊЕ: Производот не смее да биде приклучен за време на инсталацијата. Во спротивно, постои ризик од смрт или сериозна повреда!
	ПРЕДУПРЕДУВАЊЕ: Доколку просторот што го зафаќа вратата со отворање во собата каде што ќе биде поставен производот е толку тесен за да попречи при внесувањето на производот, отстранете ја вратата од собата и внесете го производот низ вратата со тоа што ќе го поставите на страна; доколку ова не функционира, контактирајте со овластениот сервис.

- Ставете го производот на рамна површина на подот за да спречите удари.
- Инсталирајте го производот најмалку 30 сантиметри подалеку од извори на топлина како што се рингли, радијатори и камини и најмалку 5 см оддалечен од електрични печки.

- Производот не смее да биде изложен на директна светлина и да се чува на влажни места.
- За да функционира ефикасно, на овој производ му треба соодветна циркулација на воздух. Ако го сместувате производот во ниша, оставете најмалку 5 сантиметри простор помеѓу производот, плафонот и сидовите.
- Ако го сместувате производот во ниша, оставете најмалку 5 сантиметри простор помеѓу производот, плафонот и сидовите. Проверете дали заштитната компонента за обезбедување оддалеченост од сид е на своето место (ако е доставена со производот). Ако составниот дел не е достапен или ако се изгубил/ паднал, ставете го производот така што ќе има најмалку 5 сантиметри меѓу производот и сидовите на собата. Растојанието на задниот дел е важно за ефикасното работење на производот.
- Ако го сместувате производот во ниша, оставете најмалку 5 сантиметри простор помеѓу производот, плафонот и сидовите. Проверете дали заштитната компонента за обезбедување оддалеченост од сид е на своето место (ако е доставена со производот). Ако составниот дел не е достапен или ако се изгубил/ паднал, ставете го производот така што ќе има најмалку 5 сантиметри меѓу производот и сидовите на собата. Растојанието на задниот дел е важно за ефикасното работење на производот.
- Не инсталирајте го производот на места каде температурата паѓа под -5°C .

3.2 Инсталирање на пластичните делови

Пластичните делови што се обезбедени со производот се користат за да создадат растојание за циркулација на воздух помеѓу производот и задниот сид.

1. За да ги инсталирате деловите, извадете ги завртките на производот и користете ги завртките обезбедени заедно со деловите.

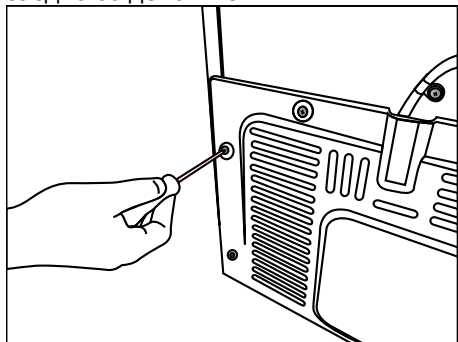

2. Вметнете ги двете пластични делови на задниот поклопец на вентилацијата, како што е прикажано на сликата.

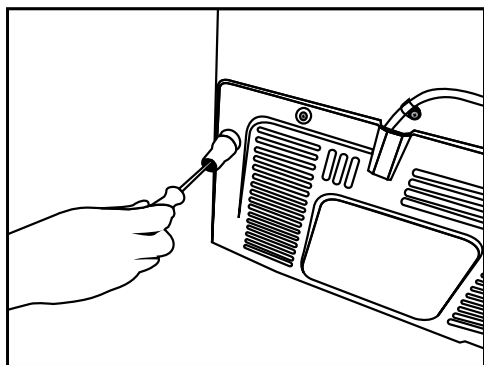

3.3 *Приспособување на ногалките

Ако производот стои небалансирано по инсталацијата, приспособете ги ногалките напред со ротирање десно или лево.

*Ако Вашиот производ нема оддел за вино или не е стаклена врата, Вашиот производ нема приспособливи ногалки, производот има неподвижни ногалки.

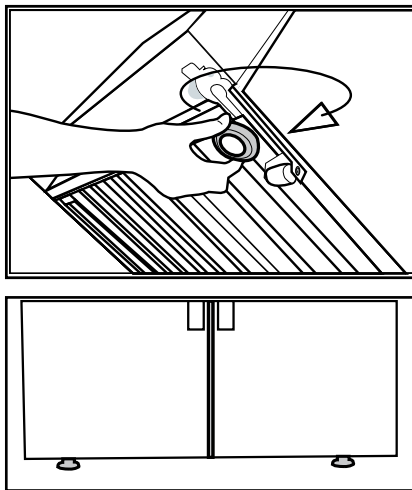

За да ги приспособите вратите вертикално, Олабавете ја навртката за прицврстување што се наоѓа на долниот дел.

Завртете ја навртката за прилагодување според положбата на вратата (во насока на/спротивно од стрелките на часовникот).

Затегнете ја навртката за прицврстување за да ја поправите положбата.

За да ги приспособите вратите хоризонтално, Олабавете ја навртката за прицврстување што се наоѓа на горниот дел.

Завртете ја навртката за странично прилагодување според положбата на вратата (во насока на/спротивно од стрелките на часовникот).

Затегнете ја навртката за прицврстување што е на горниот дел за да ја поправите положбата.

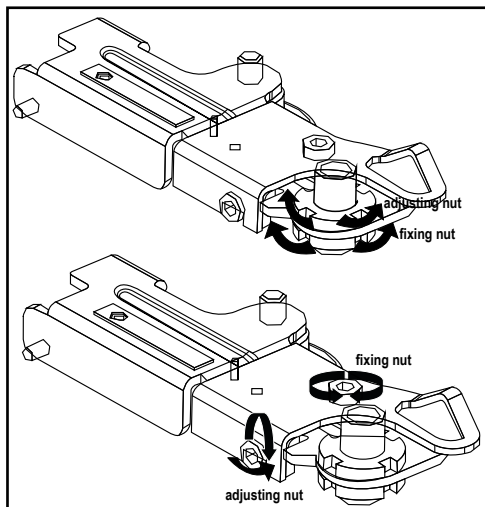

-Групата горни шарки се фиксира со 3 завртки.

-Поклопецот за шарките се прикачува откако ќе се инсталираат приклучоците.

- Потоа поклопецот за шарките се фиксира со две завртки.

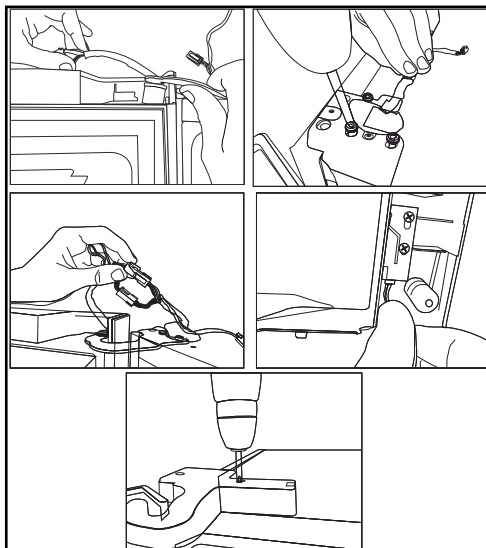

3.4 Електрично поврзување



ПРЕДУПРЕДУВАЊЕ:

Не правете поврзувања со продолжни кабли или разделници.



ПРЕДУПРЕДУВАЊЕ:

Оштетениот струен кабел мора да го замени техничар од овластениот сервис.



Ако треба да се инсталираат два ладилника еден до друг, треба да има растојание од најмалку 4 см меѓу нив.

- Нашата компанија нема да одговара за оштетувања што настануваат кога производот се користи без приземјување и електрично поврзување во согласност со локалните регулативи.
- Приклучокот на кабелот за струја мора да биде на дофат по инсталирањето.
- Не поставувајте продолжни кабли или бежични разделници меѓу Вашиот производ и ѕидниот штекер.

4 Подготовка

4.1 Што да се направи за да се заштеди енергија



Поврвуањето на Вашиот фрижидер со системи што заштедуваат енергија е опасно бидејќи тоа може да го општети производот.

- Како самостоен апарат, овој фрижидер не е наменет за користење како вграден уред.
- Не ги оставајте вратите на Вашиот фрижидер отворени долго време.
- Не ставајте топла храна или пијалаци во фрижидерот.
- Не го преоптоварувајте фрижидерот. Капацитетот на ладење ќе опадне кога ќе се попречи циркулацијата на воздухот во фрижидерот.
- Не го поставувајте фрижидерот на места подложни на директна сончева светлина. Инсталирајте го производот најмалку 30 сантиметри подалеку од извори на топлина како што се рингли, печки, грејни единици и шпорети и најмалку 5 см оддалечен од електрични печки.
- Обрнете внимание на складирањето на храна во фрижидерот да биде во затворени садови.
- За да можете да чувате максимум храна во одделот за замрзнување во Вашиот фрижидер, горната фиока мора да се отстрани и да се стави врз стаклениот рафт. Наведената потрошувачка на електрична енергија на Вашиот фрижидер е утврдена по отстранувањето на машината за лед и горните фиоки за да се овозможи максимално полнење. Силно се препорачува да ги користите долните фиоки во замрзнувачот и во мултизонскиот оддел за време на полнењето.

- Бидејќи топлиот и влажниот воздух нема директно да навлезе во Вашиот производ кога не се отвораат вратите, Вашиот производ ќе се оптимизира во услови доволни за да ја заштити храната. Во оваа функција за заштеда на енергија, функциите и составните делови, како што се компресорот, вентилаторот, грејачот, одмрзнувањето, осветлувањето, екранот итн, ќе работат во согласност со потребите за трошење минимална енергија, притоа одржувајќи ја свежината на прехранбените производи.
- Протокот на воздух не треба да се блокира со ставање храна пред вентилаторите на замрзнувачот и мултизонскиот оддел. Храната треба да се остава на минимум 5 см простор пред заштитната решетка на вентилаторот.
- Одмрзнувањето на замрзнатата храна во одделот за ладење заштедува енергија и го задржува квалитетот на храната.



Температурата на просторијата каде што се наоѓа Вашиот фрижидер треба да биде најмалку 10°C / 50 °F. Не се препорачува Вашиот фрижидер да работи во поладни услови поради неговата ефикасност.



Внатрешноста на Вашиот фрижидер мора темелно да се исчисти.



Ако треба да се инсталираат два ладилника еден до друг, треба да има растојание од најмалку 4 см меѓу нив.

4.2 Препораки за одделот за свежа храна

- Погрижете се храната да не го допира сензорот за температура

Подготовка

во одделот за свежа храна. За да се овозможи одделот за свежа храна да ја задржи својата идеална температура за складирање, храната не смее да го попречува сензорот.

- Не ставајте топла храна или пијалаци во производот.

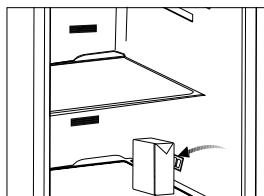
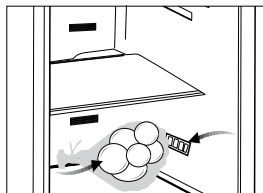

Ќе чуете звук кога ќе се вклучи компресорот. Течностите и гасовите кои се внатре во системот за ладење може да го појачаат звукот, дури и ако компресорот не работи и тоа е сосема нормално.



Предните рабови на фрижидерот може да се топли. Ова е нормално. Овие области се дизајнирани да бидат топли за да се избегне кондензирање.

4.3 Прва употреба

Пред да го користите производот, проверете дали сите подготовки се направени во согласност со упатствата дадени во поглавјата „Важни упатства во однос на безбедноста и животната средина“ и „Инсталација“.

- Исчистете ја внатрешноста на фрижидерот, како што е препорачано во делот „Одржување и чистење“. Пред да го вклучите фрижидерот, погрижете се внатрешноста да биде сува.
- Приклучете го фрижидерот во заземјен штекер. Внатрешната осветленост се вклучува кога ќе се отвори вратата на фрижидерот.
- Фрижидерот нека работи 6 часа без храна во него и не ја отворајте вратата освен ако е потребно.

5 Користење на производот

5.1 Контролна табла со индикатори

Контролната табла со индикатори на допир Ви дозволува да ја поставувате температурата и да ги контролирате другите функции во врска со фрижидерот без да ја отворите вратата на производот. Само притиснете ги соодветните копчиња за поставките на функциите.

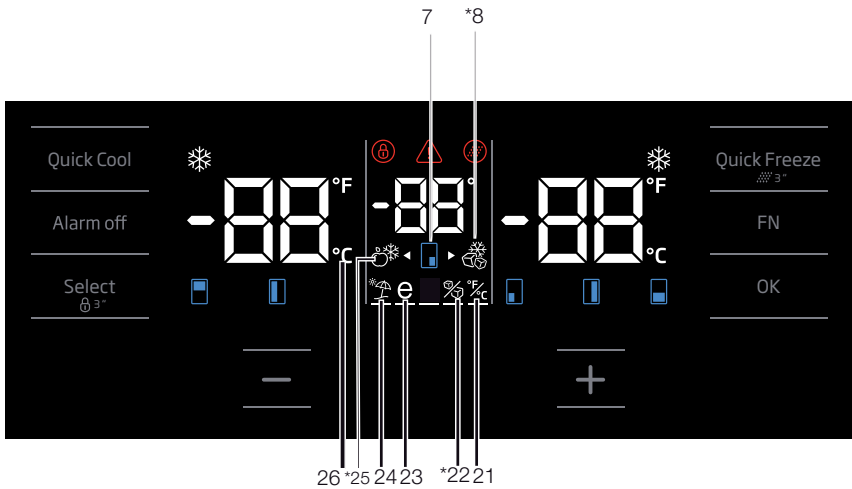
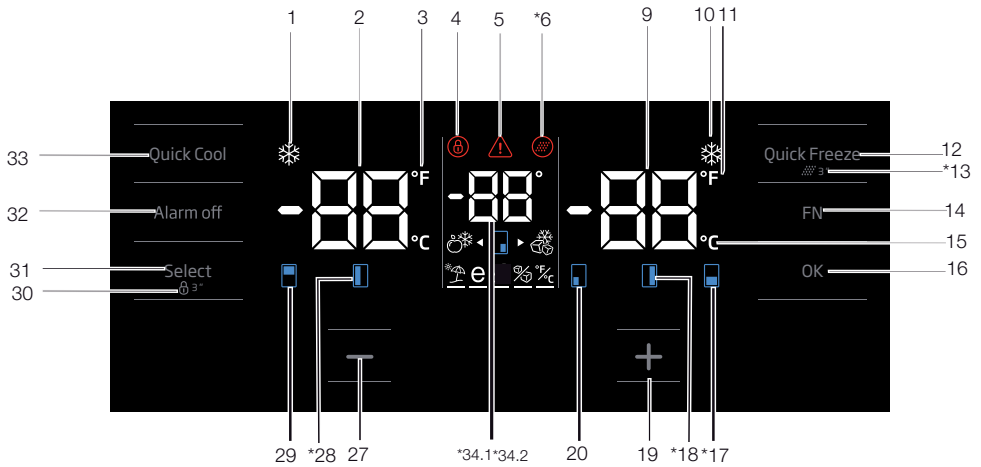

Користење на производот

1. Индикатор за функцијата брзо ладење

Се вклучува кога ќе се активира функцијата за брзо ладење.

2. Индикатор за температурата на одделот за ладење

Се прикажува температурата во одделот за ладење; може да се постави на 8,7,6,5,4,3,2,1.

3. Индикатор во Фаренхајт

Тоа е индикатор за фаренхајт. Кога индикаторот за фаренхајт е активиран, збирот вредности за температурата се прикажани во фаренхајт и се вклучува соодветната икона.

4. Заклучување

Притискајте го копчето за заклучување истовремено 3 секунди. Символ за заклучување со клуч ќе светне и ќе се активира режимот за заклучување. Копчињата нема да функционираат ако е активен режимот за заклучување. Повторно притискајте го копчето за заклучување симултано 3 секунди. Ќе се исклучи симболот за заклучување со клуч и ќе излезете од тој режим.

Притиснете го копчето за заклучување со клуч доколку сакате да спречите да се менува поставката на температурата на фрижидерот.

5. Предупредување за прекин во електричното напојување/висока температура/грешка

Овој показател светнува при предупредувања за прекин во напојувањето, проблеми со висока температура или грешки. Кога подолго време има прекин во напојувањето, највисоката температура што ќе ја достигне одделот за замрзнување ќе светне на дигиталиот екран. По проверување на храната во одделот

за замрзнување, притиснете го копчето за исклучување на алармот за да се избрише предупредувањето. Ако забележите дека свети овој индикатор, ве молиме видете го делот „препорачани решенија за отстранување на проблеми“ во упатството за употреба.

6. Икона за ресетирање на филтер

Оваа икона се вклучува кога филтерот треба да се ресетира.

7. Икона со одделот со измена во температурата

Го покажува одделот чија температура треба да се измени. Кога иконата со одделот со измена во температурата ќе почне да свети, се подразбира дека избран е соодветниот оддел.

8. Икона за дополнителниот (џокер) замрзнувач

Со помош на копчето FN лебдете над иконата за дополнителниот (џокер) замрзнувач; иконата ќе почне да трепка. Кога ќе го притиснете копчето ОК, иконата за дополнителниот (џокер) замрзнувач се вклучува и работи како замрзнувач.

9. Индикатор за поставување на температурата во одделот за замрзнување

Се прикажува температурата во одделот за ладење; може да се постави на -16,-18,-19,-20,-21,-22,-24.

10. Индикатор за функцијата брзо замрзнување

Се вклучува кога ќе се активира функцијата за брзо замрзнување.

11. Индикатор во Фаренхајт

Тоа е индикатор за фаренхајт. Кога индикаторот за фаренхајт е активиран, збирот вредности за температурата се прикажани во фаренхајт и се вклучува соодветната икона.

12. Копче за функцијата брзо замрзнување

Притиснете го ова копче за да ја активирате или деактивирате функцијата за брзо замрзнување. Кога ја активирате функцијата, одделот за замрзнување ќе се олади до температура пониска од поставената вредност.



Користете ја функцијата за брзо замрзнување кога сакате брзо да замрзнете храна ставена во одделот за замрзнување. Ако сакате да замрзнете големи количини свежа храна, активирајте ја оваа функција пред да ја ставите храната во производот.



Ако не го исклучите, брзото замрзнување ќе се откаже автоматски најмногу по 24 часа или кога одделот на фрижидерот ќе ја достигне потребната температура.



Оваа функција не се вклучува повторно кога ќе се врати струјата по снемивање струја.

13. Ресетирање на филтер

Филтерот се ресетира кога копчето за брзо замрзнување ќе се притисне 3 секунди. Иконата за ресетирање на филтерот се исклучува.

14. Копче FN

Со помош на ова копче, можете да се префрлате помеѓу функциите што сакате да ги изберете. Со притискање на ова копче, иконата, чија функција е потребно да се активира или деактивира, и индикаторот на оваа икона започнува да трепка. Копчето FN се деактивира доколку не се притисне 20 секунди. Треба да го притиснете ова копче за повторно да

ги промените функциите.

15. Индикатор во Целзиус

Тоа е индикатор за целзиус. Кога индикаторот за целзиус е активиран, збирот вредности за температурата се прикажани во целзиус и се вклучува соодветната икона.

16. Копче ОК

По навигацијата на функциите со помош на копчето FN, кога функцијата е откажана преку копчето ОК, соодветната икона и индикаторот трепка. Кога функцијата се активира, таа останува вклучена. Индикаторот продолжува да трепка за да ја покаже иконата што е вклучена.

17. Икона со одделот со измена во температурата

Го покажува одделот чија температура треба да се измени. Кога иконата со одделот со измена во температурата ќе почне да свети, се подразбира дека избран е соодветниот оддел.

18. Икона со одделот со измена во температурата

Го покажува одделот чија температура треба да се измени. Кога иконата со одделот со измена во температурата ќе почне да свети, се подразбира дека избран е соодветниот оддел.

19. Поставете копче за зголемување

Изберете го соодветниот оддел со копчето за избор; иконата за одделот што го претставува соодветниот оддел ќе почне да трепка. Ако го притиснете поставеното копче за зголемување во текот на овој процес, поставената вредност се зголемува. Ако продолжите да го притискате без престан, поставената вредност се враќа на почеток.

20. Икона со одделот со измена во температурата

Го покажува одделот чија температура

Користење на производот

треба да се измени. Кога иконата со одделот со измена во температурата ќе почне да свети, се подразбира дека избран е соодветниот оддел.

21. Поставување на индикаторот за Целзиус и Фаренхајт

Лебдете над ова копче со помош на копчето FN и изберете Фаренхајт и Целзиус со копчето ОК. Кога е избран соодветниот тип на температура, се вклучува индикаторот за Фаренхајт и Целзиус.

22. Икона за исклучување на машината за мраз

Притиснете го копчето FN (додека не стигне до иконата за мраз и долната линија) за да ја исклучите машината за мраз. Иконата за исклучување на машината за мраз и индикаторот за функција на машината за мраз започнуваат да трепкаат кога лебдите над нив, со што можете да сфатите дали машината за мраз ќе биде вклучена или исклучена. Кога ќе притиснете на копчето ОК, иконата за машината за мраз постојано свети и индикаторот продолжува да трепка за време на овој процес. Доколку не притиснете ниту едно копче по 20 секунди, иконата и индикаторот остануваат вклучени. Така, машината за мраз е исклучена. За повторно да ја вклучите машината за мраз, лебдете над иконата и индикаторот; така, и иконата за исклучување на машината за мраз и индикаторот ќе започнат да трепкаат. Доколку не притиснете ниту едно копче во рок од 20 секунди, иконата и индикаторот ќе се исклучат и со тоа машината за мраз повторно ќе се вклучи.



Текот на вода од водниот резервоар ќе престане кога ќе се избере функцијата. Сепак, претходно направениот мраз може да се зема од ледоматот.

23. Икона за функцијата Еко

Притиснете го копчето FN (додека не стигне до иконата со буквата Е и долната линија) за да ја вклучите функцијата Еко. Кога лебдите над иконата Еко и индикаторот за функцијата Еко, тие почнуваат да трепкаат. Така, можете да сфатите дали функцијата Еко ќе биде активирана или деактивирана. Кога ќе притиснете на копчето ОК, иконата за функцијата Еко постојано свети и индикаторот продолжува да трепка за време на овој процес. Доколку не притиснете ниту едно копче по 20 секунди, иконата и индикаторот остануваат вклучени. Така, функцијата Еко е активирана. За да ја откажете функцијата Еко, повторно лебдете над иконата и индикаторот и притиснете го копчето ОК. Така, иконата за функцијата Еко и индикаторот ќе започнат да трепкаат. Доколку не притиснете ниту едно копче во рок од 20 секунди, иконата и индикаторот ќе се исклучат и со тоа функцијата Еко ќе се откаже.

24. Индикатор за функцијата На одмор

Притиснете го копчето FN (додека не стигне до иконата со чадорче и долната линија) за да ја вклучите функцијата На одмор. Кога лебдите над иконата На одмор и индикаторот за функцијата На одмор, тие



Покажува дали ледомат вклучен или исклучен.

почнуваат да трепкаат. Така, можете да сфатите дали функцијата На одмор ќе биде активирана или деактивирана. Кога ќе притиснете на копчето ОК, иконата за функцијата На одмор постојано свети и со тоа се активира функцијата На одмор. Индикаторот продолжува да трепка за време на овој процес. Притиснете на копчето ОК за да ја откажете функцијата На одмор. Така, и иконата за функцијата На одмор и индикаторот ќе започнат да трепкаат и функцијата На одмор ќе се откаже.

25. Икона за дополнителниот (џокер) фрижидер

Кога ќе ја изберете иконата за дополнителниот (џокер) оддел за ладење со помош на копчето FN и ќе го притиснете копчето ОК, џокер одделот се претвора во оддел за ладење и работи како ладилник.

26. Индикатор во Целзиус

Тоа е индикатор за целзиус. Кога индикаторот за целзиус е активиран, збирот вредности за температурата се прикажани во целзиус и се вклучува соодветната икона.

27. Поставете функција за намалување

Изберете го соодветниот оддел со копчето за избор; иконата за одделот што го претставува соодветниот оддел ќе почне да трепка. Ако го притиснете поставеното копче за намалување во текот на овој процес, поставената вредност се намалува. Ако продолжите да го притискате без престан, поставената вредност се враќа на почеток.

28. Икона со одделот со измена во температурата

Го покажува одделот чија температура треба да се измени. Кога иконата со одделот со измена

во температурата ќе почне да свети, се подразбира дека избран е соодветниот оддел.

29. Икона со одделот со измена во температурата

Го покажува одделот чија температура треба да се измени. Кога иконата со одделот со измена во температурата ќе почне да свети, се подразбира дека избран е соодветниот оддел.

30. Заклучување

Притискајте го копчето за заклучување истовремено 3 секунди. Символ за заклучување со клуч ќе светне и ќе се активира режимот за заклучување. Копчињата нема да функционираат ако е активен режимот за заклучување. Повторно притискајте го копчето за заклучување симултано 3 секунди. Ќе се исклучи символот за заклучување со клуч и ќе излезете од тој режим.

Притиснете го копчето за **заклучување со клуч** доколку сакате да спречите да се менува поставката на температурата на фрижидерот.

31. Копче Избери

Користете го ова копче за да изберете оддел чија температура сакате да ја измените. Префрлајте се помеѓу оддели со притискање на ова копче. Избраниот оддел може да се сфати од иконите за одделите (7, 17, 18, 20, 28, 29). Која икона на оддел трепка, избран е тој оддел, чијашто зададена вредност на температурата сакате да ја измените. Потоа, можете да ја измените поставената вредност со притискање на копчето за намалување на поставената вредност на одделот (27) и копчето за зголемување на поставената вредност

на одделот (19). Ако не го притиснете копчето за избор 20 секунди, иконите за оддели ќе се исклучат. Треба да го притиснете ова копче за повторно да изберете оддел.

32. Предупредување за исклучен аларм

Во случај на активирање на аларм за прекин во електричното напојување/висока температура, по проверувањето на храната во одделот за замрзнување, притиснете го копчето за исклучување на алармот за да се избрише предупредувањето.

33. Копче за функцијата брзо ладење

Копчето има две функции. За да ја активирате или деактивирате функцијата за брзо ладење, притиснете ја накратко. Показателот за брзо ладење ќе се исклучи и производот ќе се врати на нормалните поставки.



Користете ја функцијата за брзо ладење кога сакате брзо да оладите храна ставена во одделот за ладење. Ако сакате да ладите големи количини свежа храна, активирајте ја оваа функција пред да ја ставите храната во производот.



Ако не го исклучите, брзото ладење автоматски ќе се откаже најмногу по 1 час или кога одделот за ладење ќе ја достигне потребната температура.



Ако го притискате последователно со брзи интервали копчето за брзо ладење, заштитата на електричното коло ќе биде активирано и компресорот нема веднаш да се активира.



Оваа функција не се вклучува повторно кога ќе се врати струјата по снемивање струја.

34. Индикатор за температурата на дополнителниот (џокер) оддел

Прикажани се збир вредности за температурата на дополнителниот (џокер) оддел.

34. 2 Индикатор за температурата на ладилникот за вино

Прикажани се збир вредности за температурата на одделот за вино.

5.2 Контролна табла со индикатори

Контролната табла со индикатори на допир Ви дозволува да ја поставувате температурата и да управувате со другите функции во врска со фрижидерот. Само притиснете ги соодветните копчиња за поставките на функциите.

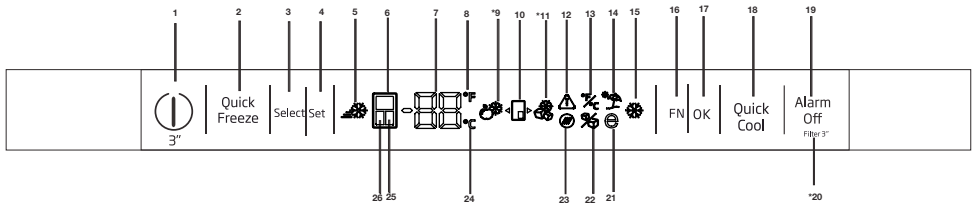

1. Копче Вклучи/Исклучи (On/Off)

Притиснете го копчето Вклучи/Исклучи 3 секунди за да го исклучите или вклучите фрижидерот.

2. Копче за функцијата брзо замрзнување

Притиснете го ова копче за да ја активирате или деактивирате функцијата за брзо замрзнување. Кога ја активирате функцијата, одделот за замрзнување ќе се олади до температура пониска од поставената вредност.



Користете ја функцијата за брзо замрзнување кога сакате брзо да замрзнете храна ставена во одделот за замрзнување. Ако сакате да замрзнете големи количини свежа храна, активирајте ја оваа функција пред да ја ставите храната во производот.



Ако не го исклучите, брзото замрзнување ќе се откаже автоматски најмногу по 24 часа или кога одделот на фрижидерот ќе ја достигне потребната температура.



Цифрите во ова упатство за употреба се шематски и може да не одговараат целосно на производот. Доколку изложените делови не се вклучени во производот што сте го купиле, тогаш тие делови важат за други модели.



Оваа функција не се вклучува повторно кога ќе се врати струјата по снемивање струја.

3. Копче Избери

Користете го ова копче за да изберете оддел чија температура сакате да ја измените. Префрлајте се помеѓу оддели со притискање на ова копче. Избраниот оддел може да се сфати од иконите за одделите (6,25,24). Која икона на оддел е вклучена, избран е тој оддел, чијашто зададена вредност на температурата сакате да ја измените. Потоа, можете да ја измените поставената вредност со притискање на копчето за прилагодување на температурата на поставената вредност на одделот (4)

4. Приспособување на температурата / Намалување на температурата

Кога е притиснато, ја намалува температурата на избраниот оддел.

Користење на производот

5. Индикатор за брзо замрзнување

Оваа икона се осветлува кога функцијата Брзо замрзнување е активна.

6. Показател на одделот на фрижидерот

Кога овој индикатор е активен, температурата на одделот за замрзнување се прикажува на индикаторот за вредноста на температурата. Одделот за замрзнување може да се постави на 8, 7, 6, 5, 4, 3, 2 или 1°C / **46, 45, 44, 43, 42, 41, 40, 39, 38, 37, 36, 35, 34** или **33°F** со притискање на копчето Прилагодување на температура (4).

7. Индикатор на вредноста на температурата

Ја покажува температурната вредност на избраниот оддел.

8. Индикатор во Фаренхајт

Тоа е индикатор за фаренхајт. Кога индикаторот за фаренхајт е активиран, збирот вредности за температурата се прикажани во фаренхајт и се вклучува соодветната икона.

9. Икона за дополнителниот (џокер) фрижидер

Кога ќе ја изберете иконата за дополнителниот (џокер) оддел за ладење со помош на копчето FN (16) и ќе го притиснете копчето ОК (17), џокер одделот се претвора во оддел за ладење и работи како ладилник.

10. Икона за дополнителниот (џокер) оддел

Ја прикажува иконата за дополнителниот (џокер) оддел.

11. Икона за дополнителниот (џокер) замрзнувач

Кога ќе ја изберете иконата за дополнителниот (џокер) оддел за замрзнување со помош на копчето

FN (16) и ќе го притиснете копчето ОК (17), џокер одделот се претвора во оддел за ладење и работи како замрзнувач.

12. Предупредување за прекин во електричното напојување/висока температура/грешка

Овој показател светнува при предупредувања за прекин во напојувањето, проблеми со висока температура или грешки. Кога подолго време има прекин во напојувањето, највисоката температура што ќе ја достигне одделот за замрзнување ќе светне на дигиталиот екран. По проверување на храната во одделот за замрзнување, притиснете го копчето за исклучување на алармот (19) за да се избрише предупредувањето.

13. Поставување на индикаторот за Целзиус и Фаренхајт

Лебдете над ова копче со помош на копчето FN и изберете Фаренхајт и Целзиус со копчето ОК. Кога е избран соодветниот тип на температура, се вклучува индикаторот за Фаренхајт и Целзиус.

14. Индикатор за функцијата На одмор

Притиснете го копчето FN (додека не стигне до иконата со чадорче) за да ја вклучите функцијата На одмор. Кога лебдите над иконата за функцијата На одмор, таа започнува да трепка. Така, можете да сфатите дали функцијата На одмор ќе биде активирана или деактивирана. Кога ќе притиснете на копчето ОК, индикаторот за функцијата На одмор постојано свети и со тоа се активира функцијата На одмор. Притиснете на копчето ОК за да ја откажете функцијата На одмор. Така, индикаторот за функцијата На одмор ќе започне да трепка и функцијата На одмор ќе се откаже.

15. Индикатор за функцијата брзо ладење

Се вклучува кога ќе се активира функцијата за брзо ладење.

16. Копче FN

Со помош на ова копче, можете да се префрлате помеѓу функциите што сакате да ги изберете. Со притискање на ова копче, иконата, чија функција е потребно да се активира или деактивира, и индикаторот на оваа икона започнува да трепка. Копчето FN се деактивира доколку не се притисне 20 секунди. Треба да го притиснете ова копче за повторно да ги промените функциите.

17. Копче ОК

По навигацијата на функциите со помош на копчето FN, кога функцијата е откажана преку копчето ОК, соодветниот индикатор трепка. Кога функцијата се активира, таа останува вклучена. Индикаторот продолжува да трепка за да ја покаже иконата што е вклучена.

18. Копче за функцијата брзо ладење

Копчето има две функции. За да ја активирате или деактивирате функцијата за брзо ладење, притиснете ја накратко. Показателот за брзо ладење ќе се исклучи и производот ќе се врати на нормалните поставки.

19. Предупредување за исклучен аларм

Во случај на активирање на аларм за прекин во електричното напојување/висока температура, по проверувањето на храната во одделот за замрзнување, притиснете го копчето за исклучување на алармот за да се избрише иконата за предупредување за висока температура (12).

20. Ресетирање на филтер

Филтерот се ресетира кога копчето за исклучување на алармот (19) ќе се притисне 3 секунди. Иконата за ресетирање на филтерот се исклучува.

21. Икона за функцијата Еко

Притиснете го копчето FN (додека не стигне до иконата со буквата E) за да ја вклучите функцијата Еко. Кога лебдите над иконата Еко, таа започнува да трепка. Така, можете да сфатите дали функцијата Еко ќе биде активирана или деактивирана. Кога ќе притиснете на копчето ОК, иконата за функцијата Еко постојано свети за време на овој процес. Доколку не притиснете ниту едно копче по 20 секунди, иконата останува вклучена. Така, функцијата Еко е активирана. За да ја откажете функцијата Еко, повторно лебдете над иконата и притиснете го копчето ОК. Така, иконата за функцијата Еко ќе започне да трепка. Доколку не притиснете ниту едно копче во рок од 20 секунди, иконата ќе се исклучи и со тоа функцијата Еко ќе се откаже.

22. Икона за исклучување на машината за мраз

Притиснете го копчето FN (додека не стигне до иконата за мраз) за да ја исклучите машината за мраз. Иконата за исклучување на машината за мраз започнува да трепка кога лебдите над неа, со што можете да сфатите дали машината за мраз ќе биде вклучена или исклучена. Кога ќе притиснете на копчето ОК, иконата за машината за мраз постојано свети за време на овој процес. Доколку не притиснете ниту едно копче по 20 секунди, иконата и индикаторот остануваат вклучени. Така, машината за мраз е исклучена. За да повторно да се

Користење на производот

вклучи машината за мраз, лебдете над иконата. Иконата за исклучување на машината за мраз ќе започне да трепка. Доколку го притиснете копчето ОК, иконата ќе се исклучи и со тоа машината за мраз повторно ќе се вклучи.

за замрзнување може да се постави на -16, -18, -19, -20, -21, -22 и -24 °C / 0, -2, -4, -6, -8, -10 и -12°F со притискање на копчето Прилагодување на температура (3).



Покажува дали ледомат вклучен или исклучен.



Текот на вода од водниот резервоар ќе престане кога ќе се избере функцијата. Сепак, претходно направениот мраз може да се зема од ледоматот.

23. Икона за ресетирање на филтер

Оваа икона се вклучува кога филтерот треба да се ресетира.

24. Индикатор во Целзиус

Тоа е индикатор за целзиус. Кога индикаторот за целзиус е активиран, збирот вредности за температурата се прикажани во целзиус и се вклучува соодветната икона.

25. Индикатор за дополнителниот (џокер) оддел

Кога овој индикатор е активен, температурата на дополнителниот (џокер) оддел е прикажана на индикаторот за температура. Поставените вредности на дополнителниот (џокер) оддел се менуваат со притискање на копчето Прилагодување на температура (4).

26. Показател на одделот на замрзнувачот

Кога овој индикатор е активен, температурата на одделот за замрзнување се прикажува на индикаторот за вредноста на температурата. Одделот

Користење на производот

Поставка за одделот за замрзнување	Поставка за одделот за ладење	Забелешки
-18°C	4°C	Ова е стандардната, препорачана поставка.
-20,-22 или -24°C	4°C	Овие поставки се препорачуваат за амбиентални температури над 30°C.
Брзо замрзнување	4°C	Користете го кога сакате за кусо време да ја замрзнете храната. Вашиот производ ќе се врати на претходниот режим кога ќе се заврши процесот.
-18°C или постудено	2°C	Користете ги овие поставки ако мислите дека одделот за ладење не е доволно ладен поради топлиите услови или често отворање и затворање на вратата.

5.3 Замрзнување свежа храна

- За да се зачува квалитетот на храната, ќе се замрзне што е можно побрзо кога ќе се стави во одделот за замрзнување, за оваа цел користете ја карактеристиката за брзо замрзнување.
- Може да ја складирате храната подолго во одделот за замрзнување доколку ја замрзнете кога е свежа.
- Спакувајте ја храната за замрзнување и затворете го пакувањето за да не влегува воздух.
- Погрижете се храната да биде спакувана пред да ја ставите во замрзнувачот. Користете садови за замрзнување, алуминиумска хартија и хартија која не се влажни, пластични кеси и други слични материјали за пакување наместо традиционална хартија за пакување.
- Обележете го секое пакување со храна со датата пред замрзнување. На овој начин, можете да ја разликувате свежината на секое пакување со храна при секое отворање на фрижидерот. Складирајте ја претходно замрзнатата храна напред во одделот за да се погрижите таа да се искористи прво.
- Смрзнатата храна мора веднаш да се искористи откако ќе се одмрзне и не треба да се замрзнува повторно.
- Не замрзнувајте одеднаш големи количини храна.
- „24 часа пред замрзнувањето на свежата храна, активирајте „Функција за брзо замрзнување“. Пакувањата со свежа храна треба да се сместат во долните фиоки.

По поставувањето на пакувањата свежа храна, повторно активирајте ја „Функција за брзо замрзнување“.

Кога одделот за замрзнување е поставен на функцијата брзо, и дополнителниот „џокер“ оддел автоматски се поставува на функцијата брзо.

5.4 Препораки за чување на замрзнатата храна

Одделот ќе биде поставен на најмалку -18°C.

1. Ставете ги пакувањата во замрзнувачот најбрзо што може после набавката без да се одмрзнат.
2. Пред замрзнување проверете дали датумите на „Употребливо до“ и „Најдобро употребливо до“ на пакувањето се истечени или не.
3. Осигурајте се дека пакувањето на храната не е оштетено.

5.5 Детали за длабоко замрзнување

Според IEC 62552 стандарди, производот може да замрзне најмалку 4,5 килограми храна на 25°C температура до -18°C или пониска во рок од 24 часа за секои 100 литри од волуменот на замрзнувачот. Може да се зачува храната подолго време само на температури од -18°C или пониско.

Можете да ја зачувате свежината на храната за многу месеци (на температура од -18°C или пониско во одделот за длабоко замрзнување).

Храната што се замрзнува не смее да дојде во контакт со претходно смрзнати елементи за да се спречи делумно да се одмрзнат.

Користење на производот

Зовријте го зеленчукот и исцедете ја водата од нив за подолго време да ги складираат замрзнати. Откако ќе ја исцедите водата, ставете ги во пакувања без воздух и ставете ги во замрзнувачот. Храна како што е банани, домати, марула, целер, варени јајца, компири не се прикладни за замрзнување. Кога оваа храна ќе се замрзне, негативно ќе се одрази само на хранливата вредност и вкусот. Нема да се расипе за да создаде ризик за човечкото здравје.

5.6 Ставање на храната

Рафтови во одделот на замрзнувачот	Различни видови замрзната храна, вклучувајќи месо, риби, сладолед, зеленчук итн.
Рафтови во одделот за ладење	Храна во тавчиња, покриени чинии и затворени садови, јајца (во затворен сад)
Рафтови на вратата во одделот за ладење	Мала и пакувана храна или пијалак
Оддел за свежа храна	Зеленчук и овошје
Оддел свежа зона	Деликатесна храна (храна за доручек, месни производи што ќе се исконсумираат за кратко време)

5.7 Предупредување за отворена врата

(Оваа карактеристика е по избор)

Ќе има сигнал со аудио предупредување кога вратата на производот е оставена отворена 1 минута. Звукот на предупредувањето ќе се исклучи кога вратата ќе се затвори или со притискање на копчињата на екранот (доколку ги има).

5.8 Оддел за свежа храна

Одделот за свежа храна на фрижидерот е посебно направен за да го чува зеленчукот свеж без губење на неговата влажност. За оваа цел, циркулацијата на свеж воздух е зголемена околу одделот за свежа храна. Отстранете ги рафтовите на вратата што се спроти одделот за свежа храна пред да го отстраните одделот за свежа храна.

5.9 Оддел за свежа храна со контрола на влага

(FreShelf)

(Оваа карактеристика е по избор)

Степенот на влага на овошјето и зеленчукот се држат под контрола благодарение на одделот со контрола на влагата за свежина и така се обезбедува храната да остане свежа подолго време.

Препорачуваме да го ставите лиснатиот зеленчук како што се марулата и спанакот и зеленчукот чувствителен на губиток на влага што е можно похоризонтално кога ги ставате во одделот за свежа храна; не во хоризонтална положба на нивните корени.

Кога се менуваат зеленчуците, треба да се има предвид нивната специфична тежина. Тешките и цврсти зеленчуци мора да се ставаат на дното на одделот за свежа храна, а лесните и меки зеленчуци мора да се ставаат на горниот дел.

Никогаш не ги оставајте зеленчуците во нивните пластични кеси во одделот за свежа храна. Ако ги оставите во нивните пластични кеси, тоа ќе предизвика да скапат за кратко. Ако не сакате зеленчукот да се допира со други зеленчуци од хигиенски причини, користете перфорирана хартија или сличен материјал наместо пластични кеси.

Не ставајте круши, кајсии, праски, итн, особено оние овошја што произведуваат

Користење на производот

големи количества етилен, во истиот оддел за свежа храна со други овошја и зеленчуци. Етиленскиот гас кој го емитуваат овие овошја може да предизвика другите овошја да созреат побрзо и да скапат за пократко време.

5.10 Дел за јајца

Делот за јајца можете да го ставите на која било од рафтовите на вратите. Ако се става во телото на фрижидерот, подолните рафтови се препорачуваат бидејќи се постудени. Никогаш не складирајте јајца во одделот за замрзнување. Избегнувајте директен контакт меѓу јајцата и другата храна.

5.11 Подвижен среден дел

Подвижниот среден дел е наменет да го спречи ладниот воздух во фрижидерот да не бега надвор.

- 1- Се прави запечатување кога дихтунзите на вратата притискаат на површината на подвижниот среден дел додека вратите на одделот за ладење се затворени.
- 2- Друга причина што Вашиот фрижидер има подвижен среден дел е бидејќи го зголемува нето волуменот на одделот за ладење. Стандардните средни делови заземаат неупотреблив волумен во фрижидерот.
- 3-Подвижниот среден дел е затворен кога левата врата од делот за ладење е отворен.
- 4-Не смее да се отвори рачно. Се движи под водство на пластичниот дел на телото додека вратата е затворена.

5.12 Оддел за складирање со управување на ладењето

Одделот за складирање со управување на ладењето на фрижидерот може да се користи во кој било посакуван режим со прилагодување на температурите за ладење (2/4/6/8 °C) или за замрзнување (-18/-20/-22/-24). Можете да го одржувате одделот на посакуваната

температура со копчето за поставување на температурата на одделот за складирање со управување на ладењето.



Температурата на одделот за складирање со управување на ладењето може да се постави на 0 и 10 степени во прилог на температурите на одделот за ладење и на -6 степени во прилог на температурите на одделот за замрзнување. 0 степен се користи за чување на сувомеснатите производи подолго, а -6 степени се користи за чување на месото до 2 недели во состојба за лесно сечење.

Карактеристиката на префрлување во оддел за ладење или замрзнување е обезбедена од елемент за ладење сместен во затворениот дел (одделот за компресорот) зад фрижидерот. За време на работата на овој елемент, може да се чујат звуци слични на звукот на секундите што се слушаат од аналоген часовник. Ова е нормално и не е причина за дефект.

5.13 Сино светло/HarvestFresh (Тазе набрано)

***Може да не е достапно кај сите модели**

За синото светло

Овошјето и зеленчукот складирани во кутиите за свеж зеленчук кои се осветлени со сина светлина ја продолжуваат својата фотосинтеза со помош на ефектот за бранова должина на сино светло и така ги задржуваат своите витамини.

За HarvestFresh,

Овошјето и зеленчукот складирани во кутии за свеж зеленчук со технологијата HarvestFresh ги задржуваат своите витамини подолго време благодарение на циклусите со сино, зелено, црвено светло и темнина, кои го симулираат дневниот циклус.

Ако ја отворите вратата на фрижидерот во текот на темниот период на технологијата HarvestFresh, фрижидерот автоматски ќе го детектира и активира синозеленото или црвеното светло за да ја осветли кутијата за свежи производи по ваша желба. Откако ќе ја затворите вратата на фрижидерот, ќе продолжи темниот период, претставувајќи го вечерниот циклус од дневниот циклус.

5.14 Филтер за миризби

Филтерот за миризби во воздушниот канал на одделот за ладење спречува таложeње на непријатни миризби во фрижидерот.

5.15 Оддел за вино

(Оваа карактеристика е по избор)

1 – Наполнете го одделот за вино

Одделот за вино е направен да содржи до 28 шишиња напред + 3 шишиња достапни со употреба на рафт на склопување. Овие максимални декларирани количини се дадени само за информативни цели и одговараат на тестови извршени со стандардно шише „Bordeaise 75cl“.

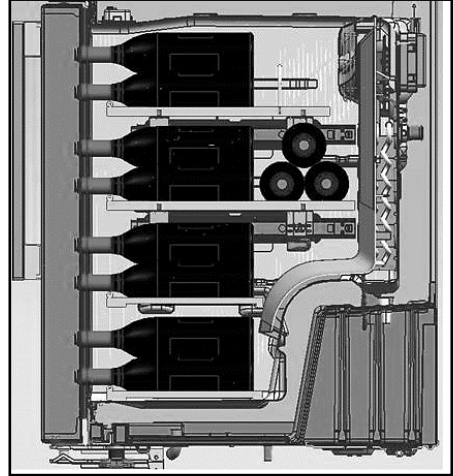
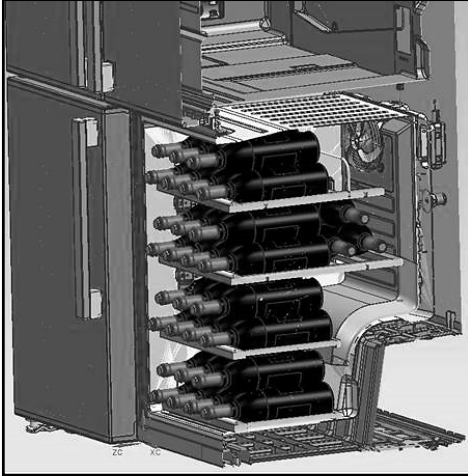

2- Предложени оптимални температури за служење

Наш совет: Ако мешате различни типови вина, изберете поставка од 12°C како во вистинска винарска визба. За бели вина што се служат меѓу 6 и 10° размислете да ги ставите шишињата во фрижидерот половина час пред да ги послужите, фрижидерот ќе може да ги чува шишињата на посакуваната температура. Во однос на црвените вина, тие полека ќе се загреат на собна температура за време на служењето.

16 -17°C	Фини вина од Бордо - Црвени
15 -16°C	Фини вина од Бургундија - Црвени
14 -16°C	Гранд кру (голем раст) на суви бели вина
11 -12°C	Лесни, овошни и млади црвени вина
10 -12°C	Прованс розе вина, француски вина
10 -12°C	Суви бели вина и црвени кантри вина
8 - 10°C	Бели кантри вина
7 - 8°C	Шампањ
6°C	Слатки бели вина

Користење на производот

3- Предлози поврзани со отворањето на шише вино пред дегустација:

Бели вина	Отприлика 10 минути пред служење
Млади црвени вина	Отприлика 10 минути пред служење
Густи и зрели црвени вина	Отприлика 30 до 60 минути пред служење

4- Колку долго може да се зачува отворено шише?

Незавршените шишиња вино мора правилно да се затворат со тапа и можат да се зачуваат на ладно и суво место во следните периоди:

	Бели	вина Црвени вина
75 % полно шише	3 до 5 дена	4 до 7 дена
50 % полно шише	2 до 3 дена	3 до 5 дена
Помалку од 50 %	1 ден	2 дена

Користење на производот

5.16 Употреба на внатрешната чешма за вода и чешмата за вода на вратата (во некои модели)

Откако ќе го поврзете фрижидерот со извор на вода или замените филтерот за вода, исплакнете го системот за вода. Користете цврст сад за да ја притиснете и држите рачката на чешмата за вода 5 секунди, а потоа ослободете ја 5 секунди. Повторувајте додека не почне да тече вода. Откако ќе почне да тече вода, продолжете да ја притискате и ослободувате лопатката на чешмата (5 секунди вклучено, 5 секунди исклучено) се додека не истечат 4 галони (15 литри). Ова ќе го испушти воздухот од филтерот и системот за дистрибуција на вода и ќе го подготви филтерот за вода за употреба. Можеби е потребно дополнително испирање во некои домаќинства. Како што се испушта воздухот од системот, може да излета вода од чешмата. Оставете 24 часа фрижидерот да се олади и да се излади водата. Исфрлајте доволно вода секоја недела за да се одржи напојувањето свежо.



По 5 минути континуирано исфрлање, чешмата ќе престане да исфрла вода за да се избегне поплавување. За да продолжите со исфрлање, повторно притиснете ја лопатката на чешмата.

Чешма за вода на вратата (кај некои модели)

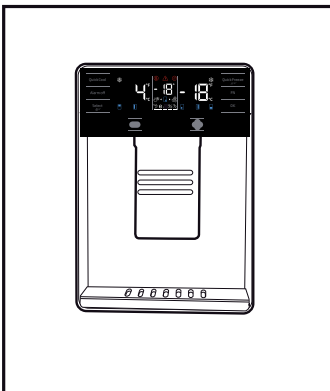

5.17 Испуштање вода

Држете сад под отворот на чешмата за вода додека ја притискате лопатката на чешмата. Пуштете ја лопатката на чешмата за да престане со испуштање.



Нормално е првите неколку чаши вода од чешмата за вода да бидат топли.



Ако чешмата за вода не се користи долго време, фрлете ги првите неколку чаши вода за да добиете чиста вода.

За време на првата употреба, ќе мора да почекате отприлика 24 часа додека не се излади водата. Извадете ја чашата малку откако ќе го повлечете резето.

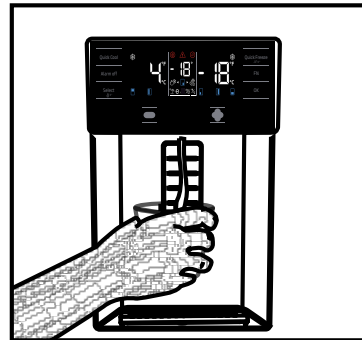

Вградена чешма за вода (кај некои модели)

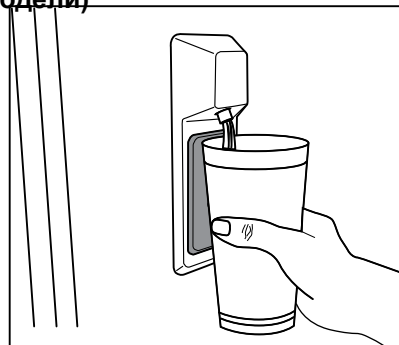

Користење на производот

5.18 За користењето на чешмата за вода



Пред да го користите фрижидерот за прв пат и откако ќе го замените филтерот за вода, чешмата за вода може да капе капки вода. За да спречите капење или истекување на вода од чешмата, ве молиме ивлекете го воздухот од системот со дистрибуција на 5-6 галони (околу 20 литри) вода низ чешмата за вода пред првата употреба и секој пат откако ќе го промените филтерот за вода. Ова ќе го отстрани заробенитиот воздух во системот и ќе го запре истекувањето на чешмата за вода. Доколку има пречки во протокот на вода, ќе биде потребна проверка на положбата на спојката и исправеноста на линијата до каде што достига вода на задниот дел на единицата.



Доколку чешмата за вода протекнува само неколку капки вода откако ќе испуштите малку вода, тоа е нормално.

5.19 Ледомат

(во некои модели)

За да добиете мраз од ледоматот, наполнете го резервоарот за вода во одделот за ладење со вода до максималното ниво.

Коцките мраз во фиоката за мраз може да се залепат едни за други и да станат голема маса поради топол и влажен воздух за отприлика 15 дена. Ова е нормално. Ако не можете да ја скршите големата маса на помали делови, можете да го испразните садот за мраз и да повторно да направите мраз.



Препорачливо е да се смени водата во резервоарот за вода ако остане во него подолго од 2-3 седмици.



Чудните звуци што ги слушате од фрижидерот во интервали од 120 минути се звуци на правење мраз и истурање. Ова е нормално.



Ако не сакате да направите мраз, притиснете ја иконата Ice off за да го запрете ледоматот за да заштедите енергија и да го продолжите работниот век на Вашиот фрижидер.



Нормално е да капнат неколку капки вода од чешмата откако ќе земете вода.

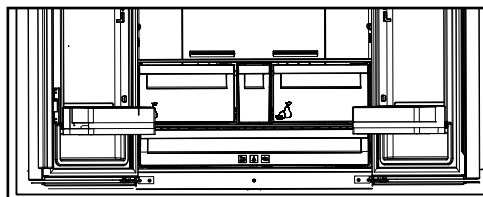

5.20 Ледомат и сад за чување лед

(во некои модели)

Користење на ледоматот

Наполнете го ледоматот со вода и ставете го на лежиштето. Ледот ќе биде готов за околу два часа. Не вадете го ледоматот од лежиштето за да земете лед.

Свртете ги рачките на резервоарот на лед во правец на движење на стрелките на часовникот за 90 степени.

Коцките лед во резервоарите ќе паднат во садот за чување на лед под нив.

Може да го извадите садот за чување на лед и да ги сервираше коцките лед.

Ако сакате, може да ги чувате коцките лед во садот за чување лед.

Сад за чување лед

Садот за чување лед е наменет само за акумулирање на коцки лед. Не ставајте вода во него. Инаку ќе се скрши.

Векот на траење на производот се продолжува ако се чисти редовно



ПРЕДУПРЕДУВАЊЕ: Прво извадете го кабелот од струја пред да го чистите фрижидерот.

- Никогаш не користете остри или абразивни алатки, сапун, средства за чистење во домаќинството, детергенти и восочен полир за чистење.
- Растворете една малечка лажица сода бикарбона на половина литар вода. Накиснете крпа со растворот и исцедете ја темелно. Избришете ја внатрешноста на уредот со оваа крпа и исушете ја темелно.
- Проверете да не влегува вода во куќиштето на сијалицата и другите електрични предмети.
- Исчистете ја вратата со влажна крпа. За да извадите вратата и рафовите на телото, извадете ја сета содржина. Извадете ги рафовите со движење нагоре. По листењето, излизгајте ги од горе до долу за да ги инсталирате.
- Никогаш не користете средства за чистење или вода што содржи хлор за да ги чистите надворешните површини и деловите обложени со хром на производот. Хлорот предизвикува корозија на такви метални површини.
- Не користете, остри алатки, сапун, средства за чистење, детергенти, керозин, нафта, лак итн., за да спречите вадење или деформирање на написите на пластичниот дел. Користете млака вода и мека крпа за чистење и потоа и исушете.

6.1. Избегнување на лоши мириси

Во производството на нашите уреди не се користени материјали што може да предизвикаат мирис. Сепак поради несоодветните услови за лување храна и нечистењето на внатрешната површина на уредот како што треба, може да се појави проблем со мирисот.

Затоа, чистете го фрижидерот со вода со растворена сода секои 15 дена.

- Чувајте ја храната во затворени садови. Микроорганизмите што се шират од непокриените садови може да предизвикаат непријатни мириси.
- Во фрижидерот никогаш не чувајте храна што има истечен датум на користење и што е расипана.

6.2. Заштита на пластичните површини

Исчистете ги веднаш со топла вода бидејќи маслото може да ги оштети површините ако се стави на пластика.

6.3. Стаклото на вратата

Извадете ја заштитната фолија од стаклата.

Има облога на површината на стаклата. Оваа површина го минимизира наталожувањето и помага да се отстраната можните дамки и нечистотија. Стаклата што не се заштитени со таков слој може да се предмет на постојано поврзување на нечистотија од воздух или вода, како што се варовникот, минералните соли, неизгорените јаглеводороди, металните оксиди и силиконите што може лесно и брзо да предизвикаат дамки или оштетување

6 Одржување и чистење

на материјалот. Одржувањето на стаклото чисто станува тешко и покрај редовното чистење. Поради тоа, изгледот и транспарентноста на стаклото се влошуваат. Грубите и корозивните методи за чистење и соединенија ги интензивираат овие дефекти и го забрзуваат процесот на распаѓање.

Производите за чистење врз база на вода што не се лакални и корозивни мора да се користат за редовно чистење.

Неалкалните и некорозивните метеријали мора да се користат за чистење за да може облогата да трае подолго време.

Овие стакла се термички обработени за да се зголеми нивната издржливост против удари и кршење. Безбедносен филм исто така се применува на нивната површина како дополнителна мерка на безбедност за да се спречи да предизвикаат оштетување во средината ако се скршат.

*Алкалите се база што формира хидроксидни јони (OH^-) кога ќе се раствори во вода.

Li (литиум), Na (натриум), K (калиумот) Rb (рубидиумот), Cs (цезиумот) и вештачките и радиоактивни Fr (Fan-sium) метали се наречени АЛКАЛНИ МЕТАЛИ.

7 Решавање проблеми

Проверете го списокот пред да повикате сервис. Ќе ви заштеди време и пари. Овој список ги опфаќа честите поплаки што не произлегуваат од неправилна работа или употреба на материјали. Одредени спомнати одлики може да не се однесуваат на вашиот производ.

Ако ладилникот не работи.

- Приклучокот за струја не е наместен убаво. >>> Приклучете го убаво да влезе во штекерот.
- Осигурувачот за штекерот што обезбедува струја за производот или главниот осигурувач се прегорени. >>> Проверете ги осигурувачите.

Се јавува кондензација на страничните ѕидови во одделот на ладилникот (ПОВЕКЕНАМЕНСКА ЗОНА, КОНТРОЛА НА ЛАДЕЊЕТО И ФЛЕКСИБИЛНА ЗОНА).

- Средината е многу студена. >>> Не поставувајте го производот во средина каде што температурата се спушта под $-5\text{ }^{\circ}\text{C}$.
- Вратата се отвора многу често >>> Внимавајте да не ја отворате вратата многу често.
- Има многу влага во средината. >>> Не поставувајте го производот во средина со влага.
- Течната храна се чува во садови без капак. >>> Чувајте ја течната храна во затворени садови.
- Вратата на производот е оставена отворена. >>> Не оставајте ја вратата отворена долго.
- Термостатот е поставен на ниска температура. >>> Поставете го термостатот на соодветната температура.

Компресорот не работи.

- Ако смена струја или ако го извлечете приклучокот од штекерот и потоа повторно го приклучите, притисокот на гасот во системот за ладење на производот нема да биде рамномерен што предизвикува вклучување на термичката заштита на компресорот. Производот ќе се рестартира по околу 6 минути. Повикајте сервисер ако производот не се рестартира по овој период.
- Вклучено е одмрзнувањето. >>> Ова е нормално за целосно автоматизиран процес на одмрзнување. Одмрзнувањето се извршува периодично.
- Производот не е вклучен. >>> Проверете дали кабелот за струја е вклучен.
- Поставката за температура не е точна. >>> Изберете соодветна поставка за температурата.
- Нема струја. >>> Производот ќе продолжи да работи кога ќе дојде струја.

Буката од работата на ладилникот се зголемува додека работи.

- Работата на производот може да се разликува во зависност од промените на температурата во средината. Тоа е нормално и не е грешка.

Ладилникот работи многу често или многу долго.

Решавање проблеми

- Новиот производ веројатно е поголем од претходниот. Поголемите производи работат подолго.
- Температурата во просторијата е висока. >>> Производот нормално ќе работи подолго ако има висока температура во просторијата.
- Производот бил приклучен неодамна или ставена е нова храна. >>> На производот му треба повеќе време да ја достигне поставената температура кога е вклучен неодамна или ако се стави нова храна во него. Тоа е сосема нормално.
- Ставена е поголема количина врела храна во производот. >>> Не ставајте врела храна во ладилникот.
- Вратите се отвораат често или биле оставени отворени подолго. >>> Топлиот воздух влегува внатре и затоа производот работи подолго. Не отворајте ги вратите многу често.
- Вратата на ладилникот или замрзнувачот е оставена подотворена. >>> Проверете дали вратите се убаво затворени.
- Производот е поставен на многу ниска температура. >>> Поставете на повисока температура и почекајте производот да ја достигне прилагодената температура.
- Гумата на врата од ладилникот или замрзнувачот е валкана, изабена, искршена или не е правилно наместена. >>> Исчистете или заменете ја гумата. Оштетената / искината гума на вратата предизвикува долга работа на производот за да ја одржува поставената температура.

Температурата во замрзнувачот е многу ниска додека температурата во ладилникот е задоволителна.

- Температурата во одделот на замрзнувачот е поставена многу ниско. >>> Поставете повисока температура за одделот на замрзнувачот и проверете одново.

Температурата во ладилникот е многу ниска додека температурата во замрзнувачот е задоволителна.

- Температурата во одделот на ладилникот е поставена многу ниско. >>> Поставете повисока температура за одделот на замрзнувачот и проверете одново.

Храната што се чува во ладилникот е замрзната.

- Температурата во одделот на ладилникот е поставена многу ниско. >>> Поставете повисока температура за одделот на замрзнувачот и проверете одново.

Температурата во ладилникот или замрзнувачот е многу висока.

Решавање проблеми

- Температурата во одделот на ладилникот е поставена многу високо. >>> Поставката за температурата во одделот на ладилникот влијае врз температурата во одделот на замрзнувачот. Почекајте температурата во соодветниот оддел да го достигне потребното ниво така што ќе ја смените температурата во одделите за ладилникот или замрзнувачот.
- Вратите се отвораат често или биле оставени отворени подолго. >>> Не отворајте ги вратите многу често.
- Вратата е оставена подотворена. >>> Затворете ја вратата убаво.
- Производот бил приклучен неодамна или ставена е нова храна. >>> Ова е нормално. На производот му треба повеќе време да ја достигне поставената температура кога е вклучен неодамна или ако се стави нова храна во него.
- Ставена е поголема количина врела храна во производот. >>> Не ставајте врела храна во ладилникот.

Тресење или бучава.

- Подот не е рамен или издржлив. >>> Ако производот се тресе кога ќе го помрднете малку, прилагодете ги ногарките за да го порамните. Проверете и дали подот е доволно издржлив да го носи производот.
- Работите ставени врз производот предизвикуваат бучава. >>> Тргнете ги работите што сте ги ставиле врз него.

Производот испушта звуци на течење, прскање и сл.

- Работните принципи на производот вклучуваат течење на течност и гас. >>> Тоа е нормално и не е грешка.

Звук на ветер се слуша од производот.

- Производот користи вентилатор во процесот на ладење. Тоа е нормално и не е грешка.

Има кондензација на внатрешните ѕидови на производот.

- Врела и влажна клима го зголемува создавањето мраз и кондензација. Тоа е нормално и не е грешка.
- Вратите се отвораат често или биле оставени отворени подолго. >>> Не отворајте ги вратите многу често. Ако се отворени, затворете ги.
- Вратата е оставена подотворена. >>> Затворете ја вратата убаво.

Има кондензација по надворешноста на производот или меѓу вратите.

- Климата во средината е влажна. Ова е нормално за влажна клима. >>> Кондензацијата ќе исчезне кога ќе се намали влагата.

Внатрешноста мириса лошо.

Решавање проблеми

- Производот не се чисти редовно. >>> Редовно чистете ја внатрешноста со сунѓер и топла вода со сода бикарбона.
- Одредени држачи и материјали за пакување создаваат миризби. >>> Користете држачи и материјали за пакување што не содржат миризби.
- Храната се чува во садови без капак. >>> Чувајте ја храната во затворени садови. Може да се развијат микроорганизми кај храната што не се чува во затворен сад со што се создава лоша миризба. Отстранете ја храната со истечен рок или расипаната храна од производот.

Вратата не се затвора.

- Пакувањето на храната ја блокира вратата. >>> Преместете ги работите што ги блокираат вратите.
- Производот не е поставен во целосно исправена положба на подот. >>> Прилагодете ги ногарките за да го порамните.
- Подот не е рамен или издржлив. >>> Проверете дали подот е рамен и доволно издржлив да го носи производот.

Корпата за зеленчук е преполна.

- Храната се допира до горната секција во фиоката. >>> Разместете ја храната во фиоката.



ПРЕДУПРЕДУВАЊЕ: Ако проблемот опстојува и откако сте ги примениле сите упатства во ова поглавје, контактирајте со продавачот или овластен сервис. Не обидувајте се да го поправите апаратот.

Овој производ е опремен со извор на осветлување од енергетската класа „G“. Изворот на осветлување во овој производ треба да го замени само стручен сервисер.

Lexoni këtë manual para përdorimit të produktit!

I nderuar klient,

Ne dëshirojmë që ju ta shfrytëzoni sa më mirë produktin tonë, i cili është prodhuar në fabrika moderne me kujdes dhe nën kontroll të përpikta të cilësisë.

Për këtë arsye ju këshillojmë ta lexoni të gjithë manualin e përdorimit para se ta përdorni produktin. Në rast se ndryshon përdoruesi i produktit, mos harroni t'i jepni pronarit të ri udhëzuesin bashkë me produktin.

Ky udhëzues do t'ju ndihmojë ta përdorni produktin me shpejtësi dhe në mënyrë të sigurt.

- Lexojeni udhëzuesin e përdorimit me kujdes para se ta montoni dhe ta përdorni produktin.
- Respektoni gjithmonë udhëzimet përkatëse të sigurisë.
- Mbajeni udhëzuesin e përdorimit në një vend lehtësisht të arritshëm për përdorim në të ardhmen.
- Lexoni çdo dokument tjetër të marrë me produktin.

Mos harroni se ky udhëzues përdorimi mund të jetë i vlefshëm për disa modele të produktit. Udhëzuesi tregon në mënyrë të qartë çdo ndryshim të modeleve të ndryshme.

	Informacione të rëndësishme dhe këshilla të dobishme.
	Rrezik për jetën dhe për pronën.
	Rrezik i goditjes elektrike.
	Paketimi i produktit është i prodhuar me materiale të riciklueshme në përputhje me legjislacionin kombëtar për mjedisin.



INFORMACIONE



ENERG



SUPPLIER'S NAME

MODEL IDENTIFIER

(*)

A

A

Informacionet e modelit të ruajtura në bazën e të dhënave të produktit mund të arrihen duke hyrë në faqen e mëposhtme të internetit dhe duke kërkuar për identifikuesin e modelit tuaj (*) që gjendet në etiketën e energjisë.

<https://eprel.ec.europa.eu/>





LETËR E RIKICLUAR DHE
E RIKICLUESHME

1 - Udhëzimet e sigurisë	3	5.10 Mbajtësja e vezëve	24
2 Frigoriferi juaj	8	5.11 Seksioni i lëvizshëm i mesit	25
2 Frigoriferi juaj	9	5.12 Ndarja e ruajtjes me ftohje të kontrolluar	25
3 Instalimi	10	5.13 Drita blu/HarvestFresh.	25
3.1 Vendi i përshtatshëm për instalimin	10	5.14 Filtri i aromave	25
3.2 Montimi i kunjave plastike	10	5.15 Mbajtësja e verës	26
3.3 *Rregullimi i këmbëve	11	5.16 Përdorimi i shpërndarësit të brendshëm të	ujit dhe i shpërndarësit të ujit në derë . . 28
3.4 Lidhja me rrymën elektrike	12	5.17 Shpërndarja e ujit	28
4 Përgatitja	13	5.18 Për përdorimin e shpërndarësit të ujit. . .	29
4.1 Gjëra që duhen bërë për të kursyer energji	13	5.19 "Icematic"-u	29
4.2 Rekomandime për ndarjen e ushqimeve të	freskëta	13	5.20 Pajisja "Icematic" dhe ena e ruajtjes së
4.3 Përdorimi për herë të parë	14	akullit.	30
5 Vënia në punë e produktit	15	6 Mirëmbajtja dhe pastrimi	31
5.1 Paneli i treguesve	15	7 Zgjidhja e problemeve	32
5.2 Paneli i treguesve	20		
5.3 Ngrirja e ushqimeve të freskëta	23		
5.4 Rekomandimet për ruajtjen e ushqimeve të	ngjirra.		
5.5 Informacione për ngrirjen e thellë.	23		
5.6 Vendosja e ushqimeve.	24		
5.7 Paralajmërimi i hapjes së derës	24		
5.8 Rafti i perimeve.	24		
5.9 Rafti i perimeve që kontrollon lagështinë. .	24		
(FreSHelf)	24		

1 - Udhëzimet e sigurisë

- Ky paragraf përfshin udhëzime për sigurinë të nevojshme për të parandaluar rrezikun e lëndimeve personale dhe të dëmeve materiale.
- Kompania jonë nuk do të jetë përgjegjëse për dëmtimet që mund të ndodhin nëse nuk respektohen këto udhëzime.

 Veprimet e montimit dhe të riparimit duhet të kryhen gjithmonë nga shërbimi i autorizuar.

 Përdorni gjithmonë pjesë këmbimi dhe aksesore origjinale.

 Pjesët origjinale të këmbimit do të ofrohen për 10 vite, pas datës së blerjes së produktit.

 Mos riparoni dhe mos zëvendësoni asnjë pjesë të produktit nëse nuk është specifikuar qartësisht në manualin e përdorimit.

 Mos bëni ndonjë modifikim në produkt.

1.1 Qëllimi i përdorimit

- Ky produkt nuk është planifikuar për përdorim tregtar dhe nuk duhet të përdoret jashtë sferës së përdorimit të synuar.

Ky produkt është planifikuar për përdorim në ambiente të brendshme, si p.sh. shtëpi ose ambiente të ngjashme.

Për shembull;

- Në kuzhinat e personelit në dyqane, zyra dhe ambiente të tjera pune,
- Në shtëpi në ferma,
- Në njësi hotelesh, motelesh ose objekte të tjera pushimi që përdoren nga klientët,
- Në hostele ose ambiente të ngjashme,

- Në shërbimet e cateringut dhe përdorime të ngjashme jotregtare.

Ky produkt nuk duhet të përdoret në ambiente të jashtme të hapura ose të mbyllura, si p.sh. në anije, ballkone ose terraca. Ekspozimi i produktit ndaj shiut, borës, dritës së diellit dhe erës mund të shkaktojë rrezik zjarri.

1.2 Siguria e fëmijëve, personave të cenueshëm dhe kafshëve shtëpiake

- Ky produkt mund të përdoret nga fëmijët e moshës 8 vjeç e lart dhe nga personat me aftësi të reduktuara fizike, ndijore ose mendore apo me mungesë eksperience dhe njohurish, nëse janë nën mbikëqyrje ose janë udhëzuar për përdorimin e pajisjes në një mënyrë të sigurt, si dhe për rreziqet e përfshira.
- Fëmijët e moshës 3 deri në 8 vjeç lejohen të vendosin dhe të nxjerrin ushqime nga produkti i ftohësit.
- Produktet elektrike janë të rrezikshme për fëmijët dhe kafshët shtëpiake. Fëmijët dhe kafshët shtëpiake nuk duhet të luajnë me produktin, të ngjiten mbi të ose të hyjnë në të.
- Pastrimi dhe mirëmbajtja nga përdoruesi nuk duhet të kryhen nga fëmijët përveç rastit kur po i mbikëqyr dikush.
- Mbajini materialet e paketimit larg fëmijëve. Rrezik lëndimi dhe mbytjeje.
- Para se t'i hidhni produktet e vjetra që nuk do të përdoren më:

1. Shkëputeni kordonin elektrik nga priza në mur.

2. Priteni kordonin elektrik dhe hiqeni nga pajisja bashkë me spinën.

3. Mos i hiqni raftet dhe sirtarët nga produkti për të parandaluar hyrjen e fëmijëve brenda në pajisje.

4. Hiqni dyert.

5. Vendoseni produktin në mënyrë që të mos rrëzohet.

Udhëzime të rëndësishme për sigurinë dhe mjedisin

6. Mos i lejoni fëmijët të luajnë me produktin e hedhur.

- Mos e asgjësoni produktin duke i vënë zjarrin. Rrezik shpërthimi.
- Nëse ka një kyç te dera e produktit, mbajeni çelësin larg fëmijëve.

1.3 Siguria elektrike

- Produkti nuk duhet të vihet në prizë gjatë operacioneve të montimit, mirëmbajtjes, pastrimit, riparimit dhe transportit.
- Nëse kordoni elektrik dëmtohet, ai duhet të zëvendësohet vetëm nga shërbimi i autorizuar për të shmangur çdo rrezik që mund të ndodhë.
- Mos e futni kordonin elektrik poshtë produktit ose në pjesën e pasme të produktit. Mos vendosni objekte të rënda mbi kordonin elektrik. Kordoni elektrik nuk duhet lakuar ose shtypur dhe nuk duhet të vihet në kontakt me ndonjë burim nxehtësie.
- Mos përdorni një kordon zgjatues, me shumë priza ose një adaptor për përdorimin e produktit.
- Pajisjet me priza portative ose burimet elektrike portative mund të shkaktojnë mbinxehje dhe zjarr. Për këtë arsye, mos mbani një kordon me shumë priza prapa ose në afërsi të produktit.
- Spina duhet të jetë lehtësisht e arritshme. Nëse kjo gjë nuk është e mundur, në instalimin elektrik duhet të ketë një mekanizëm që është në përputhje me legjislacionin për energjinë elektrike dhe që i shkëput të gjitha terminalet nga rrjeti elektrik (siguresë, automat, automat kryesor etj.)
- Mos e prekni spinën me duar të lagura.
- Kur e hiqni pajisjen nga priza, mos e kapni te kordoni elektrik, por te spina.

1.4 Siguria gjatë manovrimit

- Ky produkt është i rëndë, mos e manovroni vetëm.

- Mos e mbani produktin nga dera gjatë manovrimit të produktit.
- Tregoni kujdes që të mos e dëmtoni sistemin e ftohjes dhe tubat gjatë manovrimit të produktit. Mos e përdorni produktin nëse tubat janë të dëmtuar dhe kontaktoni me shërbimin e autorizuar.

1.5 Siguria gjatë montimit

- Kontaktoni me Shërbimin e autorizuar për montimin e produktit. Për ta përgatitur produktin për montim, shikoni informacionet në manualin e përdorimit dhe sigurohuni që shërbimet elektrike dhe të ujit të jenë siç kërkohet. Nëse montimi nuk është i përshtatshëm, thirrni një elektrikist dhe hidraulik që të bëjnë rregullimet e nevojshme. Në rast të kundërt, mund të ndodhin goditje elektrike, zjarr, probleme me produktin ose lëndime personale.
- Kontrolloni për çdo dëmtim në produkt para montimit të tij. Mos e montoni produktin nëse është i dëmtuar.
- Vendoseni produktin në një sipërfaqe të fortë dhe të sheshtë dhe nivelojeni me anë të këmbëve të rregullueshme. Në rast të kundërt, frigoriferi mund të përmbysset dhe të shkaktojë lëndime personale.
- Produkti duhet të montohet në një ambient të thatë dhe të ajrosur. Mos mbani tapete, qilima ose mbulesa të ngjashme nën produkt. Kjo mund të shkaktojë rrezik zjarri si rezultat i një ajrosjeje të papërshtatshme!
- Mos i bllokoni ose mbuloni vrimat e ajrimit. Në rast të kundërt, konsumi i energjisë mund të rritet dhe mund të ndodhin dëmtime të produktit tuaj.
- Mos e lidhni produktin me sistemet e furnizimit me energji si ato të

Udhëzime të rëndësishme për sigurinë dhe mjedisin

energjisë diellore. Në rast të kundërt, mund të ndodhin dëmtime të produktit tuaj si rezultat i lëkundjeve të menjëhershme të voltazhit!

- Sa më shumë lëng ftohës të ketë në një frigorifer, aq më e madhe duhet të jetë dhoma e montimit. Në dhoma shumë të vogla, në rast të një rrjedhjeje të gazit në sistemin e ftohjes mund të shfaqet një përzierje e djegshme e gazit me ajrin. Për çdo 8 gramë lëng ftohës kërkohet të paktën 1 m³ vëllim. Sasia e lëngut ftohës të disponueshëm në produktin tuaj është e specifikuar në etiketën e tipit të produktit.
- Vendi i montimit të produktit nuk duhet të jetë i ekspozuar ndaj dritës së drejtpërdrejtë të diellit dhe nuk duhet të jetë në afërsi të burimeve të nxehtësisë si furrat, radiatorët etj.

Nëse nuk mund ta parandaloni montimin e produktit në afërsi të një burimi nxehtësie, duhet të përdorni një pllakë të përshtatshme izolimi dhe distanca minimale me burimin e nxehtësisë duhet të jetë siç specifikohet më poshtë.

- Të paktën 30 cm larg nga burimet e nxehtësisë si furrat, njësitë ngrohëse dhe kaloriferët etj.

- Dhe të paktën 5 cm larg nga furrat elektrike.

- Produkti juaj ka klasën e mbrojtjes I. Vendoseni produktin në një prizë me tokëzim që është në përputhje me vlerat e voltazhit, rrymës elektrike dhe frekuencës të specifikuara në etiketën e tipit të produktit. Priza duhet të jetë e pajisur me një siguresë me masë 10 A - 16 A. Kompania jonë nuk do të jetë përgjegjëse për dëmtimet që do të shkaktohen si rezultat i përdorimit të produktit pa u siguruar që lidhjet elektrike dhe të tokëzimit të jenë kryer sipas rregulloreve lokale ose kombëtare.

- Kablloja elektrike e produktit duhet të hiqet nga priza gjatë montimit. Në rast të kundërt, ekziston rreziku i goditjeve elektrike dhe i lëndimeve personale!
- Mos e vendosni produktin në priza të liruara, të thyera, të papastra, me yndyrë, në priza që kanë dalë nga vendi ose priza që rrezikojnë të bien në kontakt me ujin.
- Vendosini kordonin elektrik dhe tubat e produktit (nëse ka) në mënyrë të tillë që të mos paraqesin rrezik për t'u penguar.
- Depërtimi i lagështisë te pjesët që kanë elektricitet ose te kordonit elektrik mund të shkaktojë qark të shkurtër. Për këtë arsye, mos e përdorni produktin në ambiente me lagështi ose në zona ku mund të ketë spërkatje uji (p.sh. garazhe, dhoma për larjen e rrobave etj.). Nëse frigoriferi laget me ujë, hiqeni nga priza dhe kontaktoni me shërbimin e autorizuar.
- Mos e lidhni frigoriferin me pajisje për kursimin e energjisë. Këto sisteme janë të dëmshme për produktin.

1.6 Siguria funksionale

- Mos përdorni hollues kimikë mbi produkt. Këto materiale përbëjnë rrezik shpërthimi.
- Në rast defekti të produktit, hiqeni nga priza dhe mos e përdorni deri sa të riparohet nga shërbimi i autorizuar. Ekziston rreziku i goditjes elektrike!
- Mos vendosni një burim flakësh (p.sh. qirinj, cigare etj.) mbi produkt ose në afërsi të tij.
- Mos qëndroni mbi produkt. Rrezik rrezimi dhe lëndimi personal!
- Mos shkaktoni dëmtime të tubave të sistemit të ftohjes me mjete të mprehta ose shpuese. Lëngu ftohës që del në rast se shpohen tubat e gazit, tubat zgjatues ose veshjet e sipërme të sipërfaqes mund të shkaktojë acarim të lëkurës dhe lëndime të syve.
- Mos i vendosni dhe mos i përdorni pajisjet elektrike brenda në frigoriferë/ngrirës përveçse kur këshillohet nga prodhuesi.
- Mos kapni pjesë të duarve ose trupit me pjesët e lëvizshme brenda në produkt. Kini kujdes që të parandaloni kapjen e gishtave mes frigoriferit dhe derës së tij. Kini kujdes gjatë hapjes ose mbylljes së derës nëse ka fëmijë përreth.

Udhëzime të rëndësishme për sigurinë dhe mjedisin

- Mos e futni në gojë akulloren, kubat e akullit ose ushqimet e ngrira menjëherë pasi i nxirri nga ngrirësi. Rrezik djegie nga akulli!
- Mos i prekni muret e brendshme, pjesët metalike të ngrirësit ose ushqimet e vendosura brenda në frigorifer me duar të lagura. Rrezik djegie nga akulli!
- Mos vendosni kanaçe me pije me gaz ose kanaçe dhe shishe që kanë lëngje që mund të ngrinjë në ndarjen e ngrirësit. Kanaçet ose shisheet mund të shpërthejnë. Rrezik lëndimi personal ose dëmtimi material!
- Mos përdorni ose vendosni materiale të ndjeshme ndaj temperaturës si spërkatës të djegshëm, objekte të djegshme, akull të thatë ose agjentë të tjerë kimikë në afërsi të frigoriferit. Rrezik zjarri dhe shpërthimi!
- Mos mbani materiale shpërthyese si kanaçe me presion me materiale të djegshme brenda në produkt.
- Mos vendosni kanaçe me lëngje mbi produkt. Spërkatja e ujit në një pjesë elektrike mund të shkaktojë rrezik nga goditjet elektrike ose zjarri.
- Ky produkt nuk është planifikuar për ruajtjen dhe ftohjen e barnave, plazmës së gjakut, preparateve laboratorike ose materialeve dhe produkteve të ngjashme që janë objekt i Direktivës për produktet mjekësore.
- Nëse produkti përdoret ndryshe nga qëllimi i planifikuar, ai mund të shkaktojë përkeqësim ose dëmtim të produkteve të mbajtura në të.
- Nëse frigoriferi juaj është i pajisur me një dritë blu, mos e shikoni këtë dritë me pajisje optike. Mos shikoni drejtpërdrejt te drita LED ultravjollcë për një kohë të gjatë. Rrezet ultravjollcë mund të shkaktojnë sforcim të syrit.
- Mos e mbushini produktin me më shumë ushqime nga sa është kapaciteti i tij. Mund të ndodhin dëmtime ose lëndime personale nëse artikujt në frigorifer bien kur hapni derën. Mund të ndodhin probleme të ngjashme kur një objekt vendoset mbi produkt.
- Sigurohuni që të largoni akullin ose ujin që mund të bjerë në dysheme për të parandaluar lëndimet personale.
- Ndryshoni vendet e rafteve/rafteve të shisheve në derën e frigoriferit vetëm kur raftet janë bosh. Rrezik për lëndime fizike!
- Mos vendosni objekte që mund të bien/të përmbysen mbi produkt. Këto objekte mund të bien kur hapni ose mbyllni derën dhe të shkaktojnë lëndime personale dhe/ose dëmtime materiale.
- Mos goditni ose ushtroni shumë presion mbi sipërfaqet e xhamit. Xhami i thyer mund të shkaktojë lëndime personale dhe/ose dëmtime materiale.
- Sistemi ftohës në produktin tuaj përmban lëng ftohës R600a. Lloji i lëngut ftohës të përdorur në produkt specifikohet në etiketën e tipit të produktit. Ky gaz është i djegshëm. Për këtë arsye, kini kujdes që të mos e dëmtoni sistemin e ftohjes dhe tubat gjatë përdorimit të produktit. Në rast të dëmtimit të tubave;
 - mos e prekni pajisjen ose kabllon elektrike,
 - mbajeni produktin larg nga burimet e mundshme të zjarrit që mund të shkaktojnë zjarr në produkt.
- ajrosni zonën ku është vendosur produkti. Mos përdorni një ventilator.
 - Kontaktoni me shërbimin e autorizuar.
- Nëse produkti dëmtohet dhe vini re rrjedhje gazi, qëndroni larg nga gazi. Gazi mund të shkaktojë djegie nëse bie në kontakt me lëkurën.

Për produktet me një aparat për nxjerrjen e ujit/akullit

- Përdorni vetëm ujë të pijshëm. Mos e mbushni depozitën e ujit me lëngje, si p.sh. lëng frutash, qumësht, pije të gazuara ose pije alkoolike, të cilat nuk janë të përshtatshme për t'u përdorur në aparatën e nxjerrjes së ujit.
- Ekziston rreziku për shëndetin dhe sigurinë!
- Mos lejoni që fëmijët të luajnë me aparatën e nxjerrjes së ujit ose të akullit (Icematic) për të parandaluar aksidente ose lëndime.
- Mos i fusni gishtat ose objektet e tjera në vrimën e aparatit të nxjerrjes së ujit, në kanalën e ujit ose kontejneri i aparatit të akullit. Ekziston rreziku i lëndimeve ose dëmtimit të materialeve!

1.7 Siguria gjatë mirëmbajtjes dhe pastrimit

- Mos e tërhiqni produktin nga doreza e derës nëse duhet ta lëvizni produktin për të pastruar. Doreza mund të shkaktojë lëndime personale nëse e tërhiqni shumë fort.
- Mos e pastroni produktin duke spërkatur ujë ose duke hedhur ujë mbi produkt dhe brenda në produkt. Rrezik për goditje elektrike dhe zjarr.
- Mos përdorni mjete të mprehta ose gërryese për pastrimin e produktit. Mos përdorni materiale si p.sh. substanca pastrimi shtëpiake, detergjentë, gaz, benzinë, alkool, dyllë etj.
- Përdorni vetëm substanca pastrimi dhe mirëmbajtjeje që nuk janë të dëmshme për ushqimet brenda në produkt.

- Mos përdorni avull ose materiale pastrimi me avull për pastrimin e produktit dhe për shkrirjen e akullit brenda. Avulli bie në kontakt me zonat me elektricitet në frigorifer dhe shkakton qark të shkurtër ose goditje elektrike!
- Tregoni kujdes që të mos lejoni ujin të qarqet elektrike ose dritat e produktit.
- Përdorni një pecetë të pastër dhe të thatë për të fshirë pluhurat ose materialet e huaja në kunjat e spinës. Mos përdorni një pecetë të njomë ose të lagur për pastrimin e spinës. Në rast të kundërt, mund të ketë rrezik për goditje elektrike ose zjarr.

1.8 HomeWhiz

(Mund të mos jetë e zbatueshme për të gjitha modelet)

- Ndiqni paralajmërimet e sigurisë edhe nëse jeni larg nga produkti kur e përdorni produktin nëpërmjet aplikacionit HomeWhiz. Tregoni vëmendje po ashtu për paralajmërimet në aplikacion.

1.9 Ndrichimi

(Mund të mos jetë e zbatueshme për të gjitha modelet)

- Kontaktoni me shërbimin e autorizuar kur duhet të zëvendësoni dritën LED/llambën e përdorur për ndriçimin.

2 Frigoriferi juaj

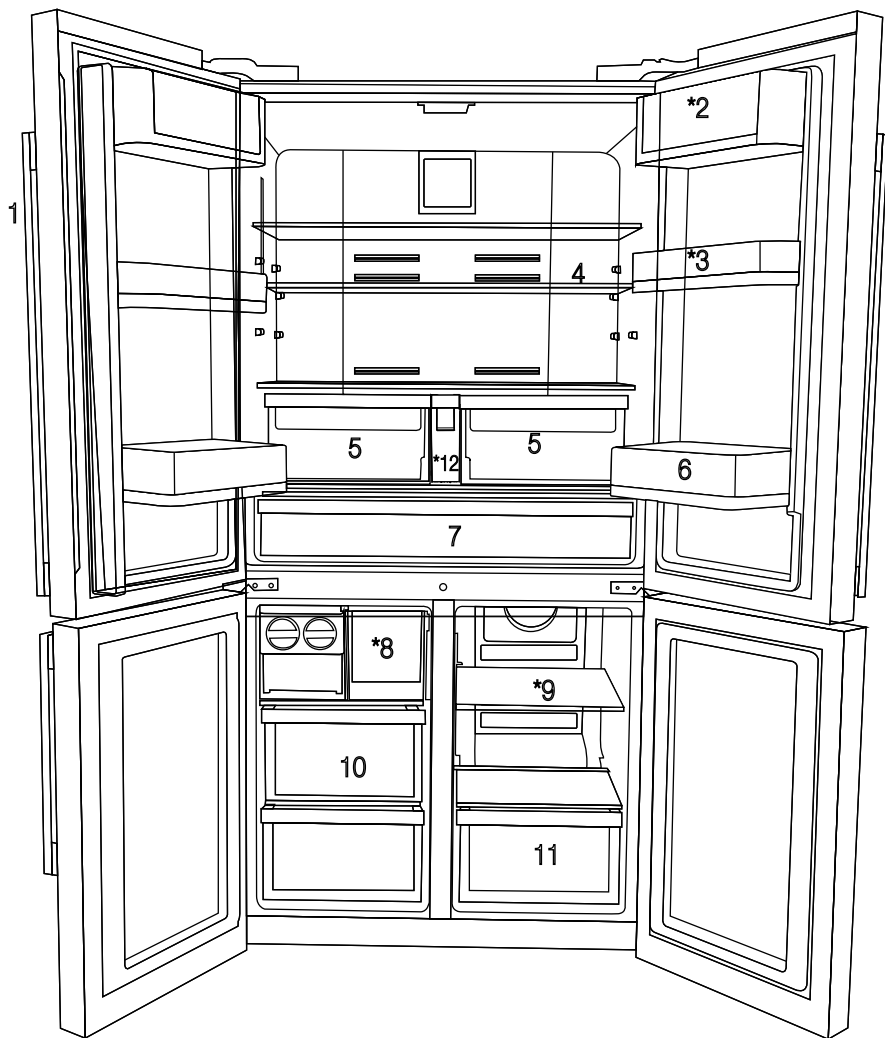

- 1- Paneli i kontrollit dhe i treguesve
 - 2- Seksioni i gjalpët dhe i djathit
 - 3- Rafti i lëvizshëm 70-mm i derës
 - 4- Rafti i xhamit i ndarjes së ftohësit
 - 5- Sirtari i ftohësit për perime
 - 6- Rafti-enë i lëvizshëm i derës
 - 7- Ndarja e freskuesit
 - 8- Sirtari i tavës së akullit
 - 9- Sirtari i qelqtë/ftohësi i ndarjes me shumë zona
 - 10- Raftet e ndarjes së ngrirësit
 - 11- Sirtari i ndarjes me shumë zona
 - 12- Depozita e ujit
- * OPSIONALE



Figurat në këtë manual përdorimi janë skematike dhe mund të mos përputhen me saktësi me produktin. Nëse pjesët në fjalë nuk janë të përfshira në produktin që keni blerë, atëherë ato janë të vlefshme për modelet e tjera.

2 Frigoriferi juaj

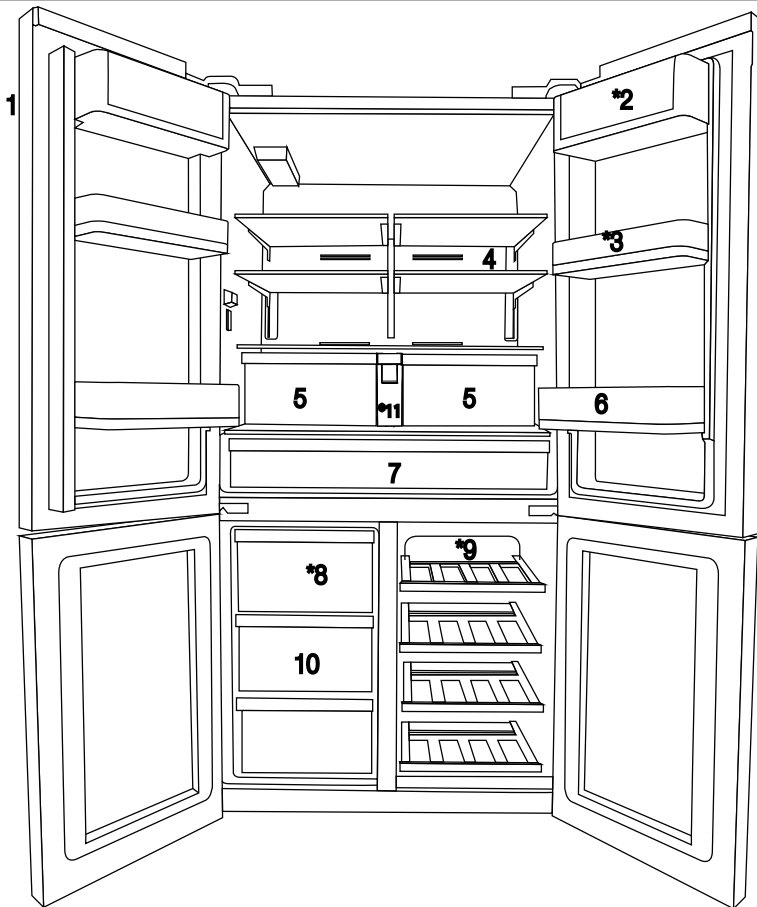

- 1- Paneli i kontrollit dhe i treguesve
- 2- Seksioni i gjalpfit dhe i djathit
- 3- Rafti i lëvizshëm 70-mm i derës
- 4- Rafti i xhamit i ndarjes së ftohësit
- 5- Sirtari i ftohësit për perime
- 6- Rafti-enë i lëvizshëm i derës

- 7- Ndarja e freskuesit
- 8- Sirtari i tavës së akullit
- 9- Sirtari i qelqtë/ftohësi i ndarjes me shumë zona
- 10- Raftet e ndarjes së ngrirësit
- 11- Depozita e ujit
- * OPSIONALE



Figurat në këtë manual përdorimi janë skematike dhe mund të mos përputhen me saktësi me produktin. Nëse pjesët në fjalë nuk janë të përfshira në produktin që keni blerë, atëherë ato janë të vlefshme për modelet e tjera.

3.1 Vendi i përshtatshëm për instalimin

Kontaktini me një shërbim të autorizuar për montimin e produktit. Për ta përgatitur produktin për përdorim, referojuni informacioneve në manualin e përdorimit dhe sigurohuni që instalimi elektrik dhe i ujit të jenë të përshtatshme. Nëse nuk janë, telefononi një elektrikist dhe teknik të kualifikuar për kryerjen e përgatitjeve të duhura.

	KUJDES: Prodhuesi nuk do të mbajë përgjegjësi për dëmtime që mund të rrjedhin nga procedurat e kryera nga një person i paautorizuar.
	KUJDES: Produkti nuk duhet të jetë në prizë gjatë instalimit. Në rast të kundërt, ekziston rreziku i vdekjes ose i lëndimeve të rënda!
	KUJDES: Nëse dera e dhomës ku do të vendoset produkti është shumë e ngushtë për kalimin e produktit, hiqeni derën e dhomës dhe kalojeni produktin duke e kthyer në anë. Nëse kjo nuk funksionon, kontaktini me shërbimin e autorizuar.

- Vendoseni produktin në një sipërfaqe të rrafshët për të parandaluar tundjet.
- Instalojeni produktin të paktën 30 cm larg nga burimet e nxehtësisë si pllakat e sobës, rezistencat e ngrohësve dhe sobat dhe të paktën 5 cm larg furrave elektrikë.
- Produkti nuk duhet të jetë nën dritën e drejtpërdrejtë të diellit dhe nuk duhet të mbahet në vende me lagështi.
- Produkti juaj kërkon një qarkullim të përshtatshëm të ajrit për të funksionuar me efikasitet. Nëse produkti do të vendoset në një vend të futur, mos harroni të lini të paktën 5 cm hapësirë mes produktit dhe tavanit, murit të pasmë dhe mureve anësore.
- Nëse produkti do të vendoset në një vend të futur, mos harroni të lini të paktën 5 cm hapësirë mes produktit dhe tavanit, murit të pasmë dhe mureve anësore. Kontrolloni nëse elementi mbrojtës i pasmë për distancën me murin është i pranishëm në vendin përkatës (nëse është

i përfshirë me produktin). Nëse elementi nuk është i disponueshëm ose nuk humbet apo bie, vendoseni produktin në mënyrë që të lini të paktën 5 cm hapësirë mes sipërfaqes së pasme të produktit dhe murit të dhomës. Hapësira në pjesën e pasme është e rëndësishme për një funksionim efikas të produktit.

- Nëse produkti do të vendoset në një vend të futur, mos harroni të lini të paktën 5 cm hapësirë mes produktit dhe tavanit, murit të pasmë dhe mureve anësore. Kontrolloni nëse elementi mbrojtës i pasmë për distancën me murin është i pranishëm në vendin përkatës (nëse është i përfshirë me produktin). Nëse elementi nuk është i disponueshëm ose nuk humbet apo bie, vendoseni produktin në mënyrë që të lini të paktën 5 cm hapësirë mes sipërfaqes së pasme të produktit dhe murit të dhomës. Hapësira në pjesën e pasme është e rëndësishme për një funksionim efikas të produktit.
- Mos e montoni produktin në vende ku temperatura bie nën -5°C.

3.2 Montimi i kunjave plastike

Kunajat plastike që keni marrë me produktin përdoren për të krijuar distancën për qarkullimin e ajrit mes produktit dhe murit të pasmë.

1. Për të montuar kunjat, hiqni vidhat në produkt dhe përdorni vidhat që keni marrë bashkë me kunjat.

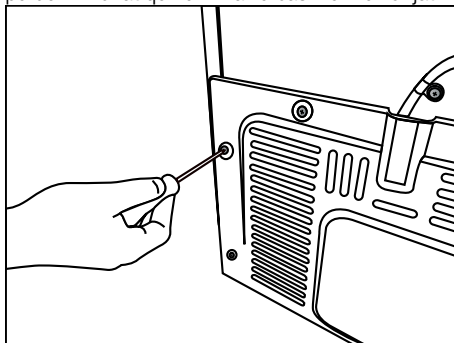

2. Futni 2 kunjat plastike te kapaku i pasmë i ventilimit siç tregohet në figurë.

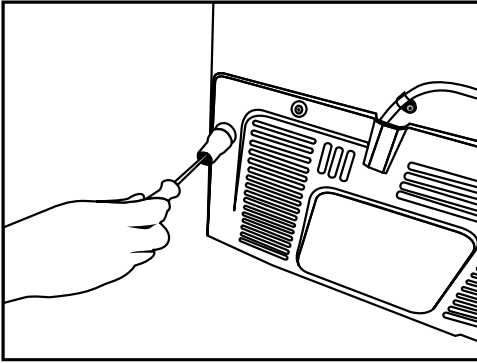

Për t'i përshtatur dyert vertikalisht,
Lironi dadon fiksuese që ndodhet poshtë.
Rrotulloni dadon përshtatëse sipas pozicionit të derës (në drejtimin orar/kundërorar).
Shtrëngoni dadon fiksuese për të fiksuar pozicionin.
Për t'i përshtatur dyert horizontalisht,
Lironi dadon fiksuese që ndodhet lart.
Rrotulloni dadon përshtatëse anësore sipas pozicionit të derës (në drejtimin orar/kundërorar).
Shtrëngoni dadon fiksuese, që ndodhet në pjesën lart, për të fiksuar pozicionin.

3.3 *Rregullimi i këmbëve

Nëse produkti nuk është në ekuilibër pas instalimit, rregulloni këmbët përpara duke i rrotulluar në të djathtë ose në të majtë.

*Nëse produkti nuk ka ndarje për verën ose nuk ka derë xhami, produkti nuk ka mbajtëse që përshtaten (rregullohen). Produkti ka mbajtëse të fiksuar.

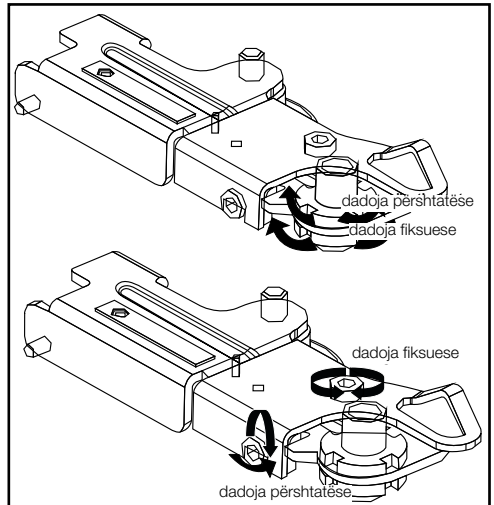
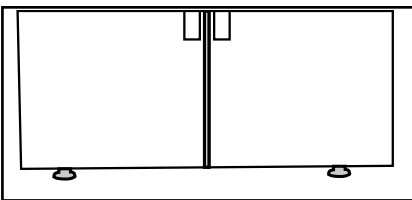
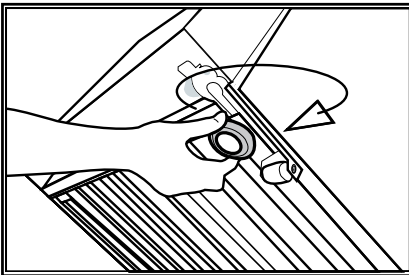

Instalimi

- Grupi i sipërm i menteshave fiksohet me 3 vidha.
- Kapaku i menteshës bashkohet pasi të instalohen foletë.
- Më pas, kapaku i menteshës fiksohet me dy vidha.

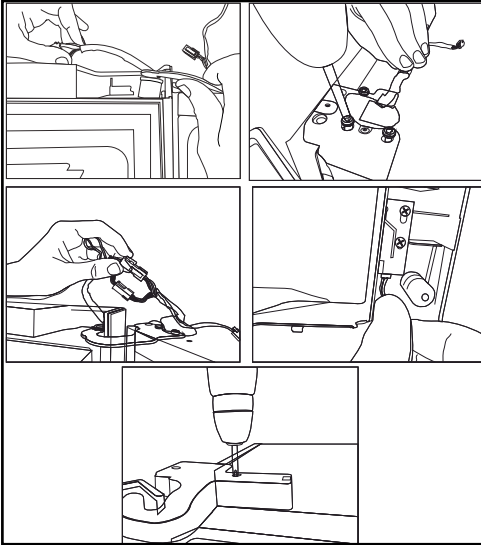

3.4 Lidhja me rrymën elektrike



KUJDES: Mos i kryeni lidhjet me anë të kabllave zgjatuese ose me shumë priza.



KUJDES: Kabloja elektrike e dëmtuar duhet të zëvendësohet vetëm nga agjenti i autorizuar i shërbimit.



Nëse montohen dy frigoriferë krah njëri-tjetrit, duhet të ketë të paktën 4 cm distancë mes tyre.

- Kompania jonë nuk do të mbajë përgjegjësi për dëmtime që mund të shkaktohen kur produkti përdoret pa tokëzim dhe lidhjen elektrike sipas rregulloreve kombëtare.
- Priza e kabllos elektrike duhet të jetë lehtësisht e arritshme pas instalimit.
- Mos përdorni kordonë zgjatues ose priza të shumëfishta mes produktit dhe prizës së murit.

4 Përgatitja

4.1 Gjëra që duhen bërë për të kursyer energji



Lidhja e frigoriferit me sistemet e kursimit të energjisë është e rrezikshme pasi ato mund ta dëmtojnë produktin.

- Për pajisjet autonome: kjo pajisje ftohëse nuk është projektuar që të përdoret si pajisje inkaso.
- Mos i lini dyert e frigoriferit të hapura për një kohë të gjatë.
- Mos vendosni ushqime ose pije të nxehta në frigorifer.
- Mos e mbingarkoni frigoriferin. Kapaciteti ftohës ulet kur pengohet qarkullimi i ajrit brenda frigoriferit.
- Mos e vendosni frigoriferin në vende ku do të jetë i ekspozuar ndaj dritës së drejtpërdrejtë të diellit. Instalojeni produktin të paktën 30 cm larg burimeve të nxehtësisë si: pllakat e sobave, furrat, kaloriferët dhe sobat dhe të paktën 5 cm larg nga furrat elektrike.
- Kujdesuni që ushqimin ta ruani në frigorifer nënë të mbyllura.
- Për të arritur të ruani maksimumin e ushqimeve në ndarjen e ngrirësit në frigoriferin tuaj, sirtari i sipërm duhet të hiqet dhe të vendoset mbi raftin e xhamit. Konsumi i energjisë i deklaruar për frigoriferin tuaj është përcaktuar pas heqjes së "Icematic"-ut dhe sirtarëve të sipërm për të mundësuar ngarkesë maksimale. Gjatë ngarkimit, rekomandohet fuqishëm përdorimi i sirtarëve të poshtëm në ngrirës dhe i ndarjes me shumë zona.
- Duke qenë se ajri i nxehtë dhe i lagësht nuk depërton drejtpërdrejt në produktin tuaj kur dyert nuk hapen, produkti vetoptimizohet për të arritur kushte të tilla që janë të mjaftueshme për të mbrojtur ushqimin. Në këtë funksion të kursimit të energjisë, funksionet dhe përbërësit, të tillë si: kompresori, ventilatori, ngrohësi, shkriresë, ndriçimi, ekrani, etj., funksionojnë sipas nevojave, me qëllim që të konsumojnë nivelin minimal të energjisë duke ruajtur në të njëjtën kohë freskinë e ushqimeve tuaja.

- Qarkullimi i ajrit nuk duhet të bllokohet nga ushqimet e vendosura përpara ventilatorëve të ngrirësit dhe të ndarjes me shumë zona. Ushqimet duhet të ngarkohen duke lënë minimumi 5 cm hapësirë përpara rrjetës mbrojtëse të ventilatorit.
- Shkrija e ushqimeve të ngrira në dhomën e frigoriferit edhe kursen energji, edhe ruan cilësinë e ushqimeve.



Temperatura e dhomës ku ndodhet frigoriferi duhet të jetë të paktën 10°C /50°F. Për sa i takon efikasitetit, nuk rekomandohet ta përdorni frigoriferin në ambiente më të ftohta.



Pjesa e brendshme e frigoriferit duhet të pastrohet mirë.



Nëse montohen dy frigoriferë krahas njëri-tjetrit, duhet të ketë të paktën 4 cm distancë mes tyre.

4.2 Rekomandime për ndarjen e ushqimeve të freskëta

- Sigurohuni që ushqimet të mos e prekin sensorin e temperaturës në ndarjen e ushqimeve të freskëta. Për të bërë të mundur që ndarja e ushqimeve të freskëta të ruajë temperaturën e saj ideale, sensori nuk duhet të bllokohet nga ushqimet.
- Mos vendosni ushqime ose pije të nxehta në frigorifer.

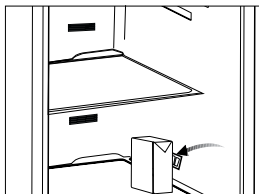
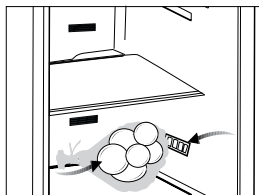

4.3 Përdorimi për herë të parë

Përpara se ta përdorni produktin, sigurohuni që të gjitha përgatitjet të jenë bërë sipas udhëzimeve që jepen në kapitujt "Udhëzime të rëndësishme për sigurinë dhe mjedisin" dhe "Instalimi".

- Pastroni pjesën e brendshme të frigoriferit siç rekomandohet në paragrafin "Mirëmbajtja dhe pastrimi". Përpara se ta ndizni frigoriferin, sigurohuni që pjesa e brendshme të jetë e thatë.
- Vendoseni spinën e frigoriferit në një prizë me tokëzim. Llamba e brendshme ndizet kur hapet dera e frigoriferit.
- Lëreni frigoriferin në punë për 6 orë pa futur asnjë ushqim brenda dhe mos e hapni derën nëse nuk është e domosdoshme.



Do të dëgjoni një zhurmë kur të ndizet kompresori. Lëngjet dhe gazet e izoluara në sistemin e frigoriferit mund të shkaktojnë po ashtu zhurmë, edhe nëse kompresori nuk është në punë dhe kjo është tërësisht normale.



Anët e përparme të frigoriferit mund të jenë të ngrohta. Kjo është normale. Këto zona janë të projektuara të qëndrojnë të ngrohta për të shmangur kondensimin.

5 Vënia në punë e produktit

5.1 Paneli i treguesve

Paneli i treguesve me prekje ju lejon të caktoni temperaturën dhe të kontrolloni funksionet e tjera në lidhje me frigoriferin pa e hapur derën e produktit. Thjesht shtypni butonat përkatës për parametrat e funksionit.

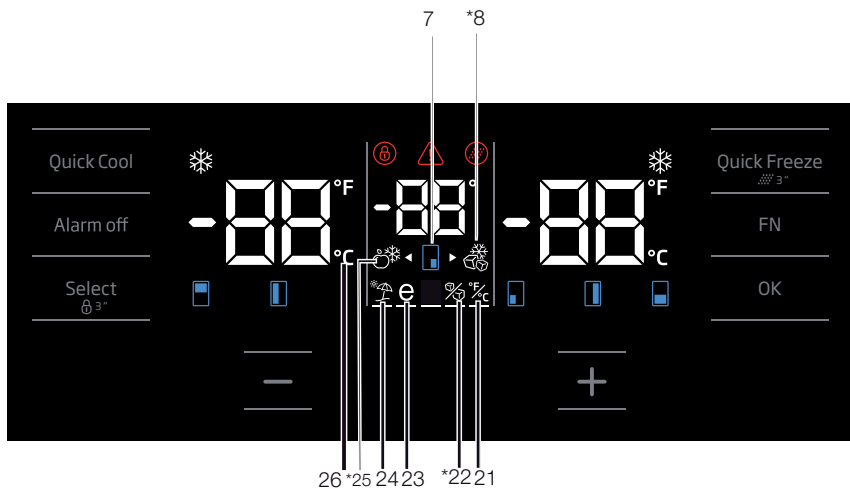
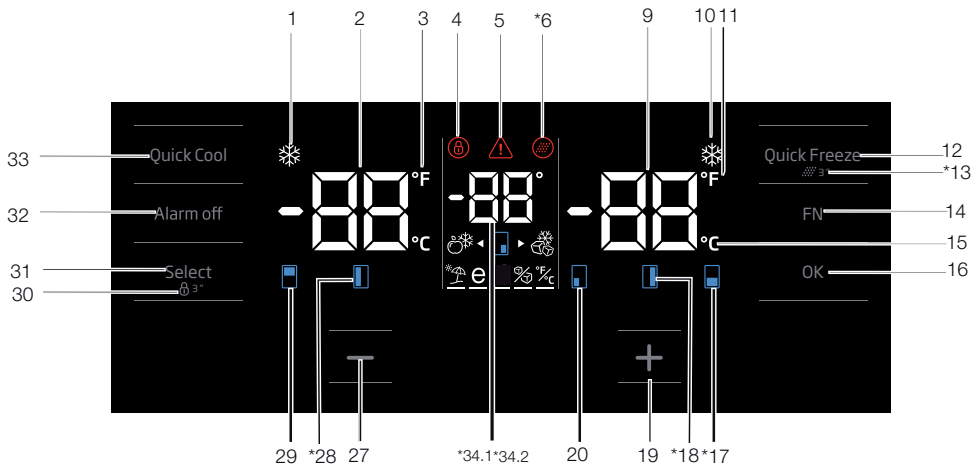

Vënia në punë e produktit

1. Treguesi i funksionit të ftohjes së shpejtë

Ky aktivizohet atëherë kur aktivizohet funksioni i ftohjes së shpejtë.

2. Treguesi i temperaturës së ndarjes së ftohësit

Tregohet temperatura e ndarjes së ftohësit. Ajo mund të caktohet për të qenë: 8,7,6,5,4,3,2,1.

3. Treguesi i vlerës farenhait

Është treguesi i temperaturës në farenhait. Kur aktivizohet treguesi i temperaturës në farenhait, vlerat e caktuara të temperaturës shfaqen në farenhait, ndërkohë që aktivizohet ikona përkatëse.

4. Kyçi i butonave

Shtypni butonin e kyçit të butonave për 3 sekonda. Simboli i kyçit të butonave do të ndriçohet dhe do të aktivizohet modaliteti i kyçit të butonave.

Butonat nuk punojnë në rast se modaliteti i kyçit të butonave është aktiv. Shtypni butonin e kyçit të butonave në të njëjtën kohë për 3 sekonda. Simboli i kyçit të butonave do të çaktivizohet dhe do të dilni nga modaliteti i kyçit të butonave.

Shtypni butonin e kyçit të butonave nëse dëshironi të pengoni ndryshimin e përcaktimit të temperaturës së frigoriferit.

5. Treguesi i ndërprerjes së energjisë/i temperaturës së lartë/i paralajmërimeve për gabimet

Ky tregues ndriçohet gjatë ndërprerjes së energjisë, defekteve të temperaturës së lartë dhe gjatë paralajmërimeve të gabimeve. Gjatë ndërprerjeve të gjata të energjisë, temperatura më e lartë e arritur në ndarjen e ngrirësit do të pulsojë në ekranin dixhital. Pasi të kontrolloni ushqimet që ndodhen në ndarjen e ngrirësit, shtypni butonin e çaktivizimit të alarmit për ta hequr paralajmërimin. Referojuni paragrafit "Korrigjimet e këshilluara për zgjidhjen e problemeve" në manual nëse vini re që ky tregues është ndezur.

6. Ikona e rivendosjes së filtrit

Kjo ikonë ndriçon atëherë kur duhet bërë rivendosja (kthimi në gjendjen e mëparshme) e filtrit.

7. Ikona e kabinës e ndryshimit të temperaturës

Tregon kabinën, temperatura në të cilën duhet të ndryshohet. Kur ikona e kabinës e ndryshimit të temperaturës fillon të pulsojë, kjo nënkupton se është përzgjedhur kabina përkatëse.

8. Ikona e ngrirësit "Joker"

Shkoni tek ikona e ngrirësit "Joker" (xhoker) duke përdorur butonin FN. Ikona do të fillojë të pulsojë. Kur shtypni butonin "OK", do të ndizet ikona e ngrirësit në kabinën "Joker" dhe ajo do të funksionojë si ngrirës.

9. Treguesi i temperaturës së ndarjes së ngrirësit

Tregohen temperaturën e ndarjes së ftohësit. Ajo mund të caktohet për të qenë: -16,-18,-19,-20,-21,-22,-24.

10. Treguesi i funksionit së ngrirjes së shpejtë

Ky aktivizohet atëherë kur aktivizohet funksioni i ngrirjes së shpejtë.

11. Treguesi i vlerës farenhait

Është treguesi i temperaturës në farenhait. Kur aktivizohet treguesi i temperaturës në farenhait, vlerat e caktuara të temperaturës shfaqen në farenhait, ndërkohë që aktivizohet ikona përkatëse.

12. Butoni i funksionit të ngrirjes së shpejtë

Shtypni këtë buton për të aktivizuar ose çaktivizuar funksionin e ngrirjes së shpejtë. Kur e aktivizoni funksionin, ndarja e ngrirësit do të ftohet në një temperaturë më të ulët se vlera e caktuar.



Përdorni funksionin e ngrirjes së shpejtë kur dëshironi të ngrini më shpejtësi ushqimet e vendosura në ndarjen e ngrirësit. Nëse dëshironi të ngrini sasi të mëdha ushqimesh të freskëta, aktivizoni këtë funksion para se t'i vendosni ushqimet në produkt.



Nëse nuk e anuloni, ngrirja e shpejtë do të anulohet automatikisht pas 24 orësh maksimumi ose kur ndarja e ngrirësit të arrijë temperaturën e duhur.



Ky funksion nuk riaktivizohet kur ka një ndërprerje të energjisë dhe rikthehet korrenti.

13. Rivendosja e filtrit

Filtri rivendoset kur butoni i ngrirjes së shpejtë mbahet shtypur për 3 sekonda. Ikona e rivendosjes së filtrit fiket.

14. Butoni FN

Duke përdorur këtë buton, ju mund të kaloni nga njëri funksion që dëshironi të përzgjidhni në tjetrin. Pasi të shtypni këtë buton, ikona, funksioni i së cilës duhet të aktivizohet ose çaktivizohet, dhe treguesi i kësaj ikone fillojnë të pulsojnë. Butoni FN çaktivizohet nëse nuk shtypet për 20 sekonda. Për të ndryshuar funksionet, duhet ta shtypni përsëri këtë buton.

15. Treguesi i temperaturës në celsius

Është treguesi i temperaturës në celsius. Kur aktivizohet treguesi i temperaturës në celsius, vlerat e caktuara të temperaturës shfaqen në celsius, ndërsa ikona përkatëse aktivizohet.

16. Butoni OK

Pasi kaloni nga njëri funksion në tjetrin duke shtypur butonin FN, kur të anuloni ndonjë funksion duke shtypur butonin OK, do të pulsojnë ikona përkatëse dhe treguesi. Kur funksioni aktivizohet, ai mbetet i aktivizuar. Treguesi vazhdon të pulsojë për të treguar që ikona është e aktivizuar.

17. Ikona e kabinës e ndryshimit të temperaturës

Tregon kabinën, temperatura në të cilën duhet të ndryshohet. Kur ikona e kabinës e ndryshimit të temperaturës fillon të pulsojë, kjo nënkupton se është përzgjedhur kabina përkatëse.

18. Ikona e kabinës e ndryshimit të temperaturës

Tregon kabinën, temperatura në të cilën duhet të ndryshohet. Kur ikona e kabinës e ndryshimit të temperaturës fillon të pulsojë, kjo nënkupton se është përzgjedhur kabina përkatëse.

19. Butoni për ngritjen e vlerës

Përzgjidhni kabinën që dëshironi duke shtypur

butonin e përzgjedhjes. Ikona e kabinës përkatëse do të fillojë të pulsojë. Nëse gjatë këtij procesi shtypni butonin e ngritjes së vlerës, vlera e caktuar rritet. Nëse vazhdoni ta shtypni butonin, vlera e caktuar kthehet në vlerën fillestare.

20. Ikona e kabinës e ndryshimit të temperaturës

Tregon kabinën, temperatura në të cilën duhet të ndryshohet. Kur ikona e kabinës e ndryshimit të temperaturës fillon të pulsojë, kjo nënkupton se është përzgjedhur kabina përkatëse.

21. Vendosja e treguesit të temperaturës në celsius dhe fahrenheit

Shtypni butonin FN për shkuar te ky buton dhe përzgjidhni "fahrenheit" dhe "celsius" duke shtypur butonin OK. Kur të përzgjidhni tipin e dëshiruar të temperaturës, treguesi i temperaturës në "fahrenheit" dhe "celsius" do të ndriçojë.

22. Ikona e çaktivizimit të aparatit të akullit

Shtypni butonin FN (derisa të arrijë te ikona e akullit dhe vija e poshtme) për të fikur aparatit të akullit. Ikona e çaktivizimit të aparatit të akullit dhe treguesi i funksionit të aparatit të akullit fillojnë të pulsojnë atëherë kur shkoni te ta. Në këtë mënyrë mund të kuptoni nëse aparati i akullit do të aktivizohet apo çaktivizohet. Kur shtypni butonin OK, ikona e aparatit të akullit ndizet (pa pulsuar) dhe treguesi vazhdon të pulsojë gjatë këtij procesi. Nëse nuk shtypni asnjë buton pas 20 sekondash, ikona dhe treguesi mbeten të aktivizuar. Në këtë mënyrë, aparati i akullit fiket. Për ta ndezur përsëri aparatit të akullit, shkoni tek ikona dhe treguesi. Kështu, edhe ikona e çaktivizimit të aparatit të akullit edhe treguesi do të fillojnë të pulsojnë. Nëse, brenda 20 sekondash, nuk shtypni asnjë buton, ikona dhe treguesi fiken dhe, në këtë mënyrë, aparati i akullit do të ndizet përsëri.



Tregon nëse funksioni "Icematic" është aktiv apo joaktiv.



Rrjedhja e ujit nga depozita e ujit do të ndalojë kur zgjidhet ky funksion. Sidoqoftë, akulli i prodhuar më parë mund të merret prej aparatit "Icematic".

23. Ikona e funksionit ekologjik "eco fuzzy"

Shtypni butonin FN (derisa të arrijë te ikona e shkronjës "e" dhe vija e poshtme) për të aktivizuar funksionin ekologjik "eco fuzzy". Kur shkoni tek ikona e funksionit "eco fuzzy" dhe treguesi i funksionit "eco fuzzy", ata fillojnë të pulsojnë. Në këtë mënyrë, mund të kuptohet nëse funksioni "eco fuzzy" do të aktivizohet apo çaktivizohet. Kur shtypni butonin OK, ikona e funksionit "eco fuzzy" ndizet (pa pulsuar) dhe treguesi vazhdon të pulsojë gjatë këtij procesi. Nëse nuk shtypni asnjë buton pas 20 sekondash, ikona dhe treguesi mbeten të aktivizuar. Në këtë mënyrë aktivizohet funksioni "eco fuzzy". Për të anuluar funksionin "eco fuzzy", shkoni përsëri tek ikona dhe treguesi dhe shtypni butonin OK. Në këtë mënyrë, edhe ikona e funksionit ekologjik "eco fuzzy", edhe treguesi do të fillojnë të pulsojnë. Nëse, brenda 20 sekondash, nuk shtypni asnjë buton, ikona dhe treguesi fiken dhe funksioni "eco fuzzy" çaktivizohet.

24. Ikona e funksionit të pushimeve

Shtypni butonin FN (derisa të arrijë te ikona e çadrës dhe vija e poshtme) për të aktivizuar funksionin e pushimeve. Kur shkoni tek ikona e funksionit të pushimeve dhe treguesi i funksionit të pushimeve, ata fillojnë të pulsojnë. Në këtë mënyrë, mund të kuptohet nëse funksioni i pushimeve do të aktivizohet apo çaktivizohet. Kur shtypni butonin OK, ikona e funksionit të pushimeve ndizet (pa pulsuar) dhe kështu funksioni i pushimeve aktivizohet. Gjatë këtij procesi, treguesi vazhdon të pulsojë. Shtypni butonin OK për të çaktivizuar funksionin e pushimeve. Në këtë mënyrë, edhe ikona e funksionit të pushimeve, edhe treguesi do të fillojnë të pulsojnë dhe funksioni i pushimeve do të çaktivizohet.

25. Ikona e ftohësit "Joker"

Kur përzgjidhni ikonën e ftohësit "Joker" duke shtypur butonin FN dhe pasi të shtypni butonin

OK, kabina "Joker" kthehet në kabinë ftohëse dhe funksionon si ftohës.

26. Treguesi i temperaturës në celsius

Është treguesi i temperaturës në celsius. Kur aktivizohet treguesi i temperaturës në celsius, vlerat e caktuara të temperaturës shfaqen në celsius, ndërsa ikona përkatëse aktivizohet.

27. Butoni i uljes së vlerës

Përzgjidhni kabinën që dëshironi duke shtypur butonin e përzgjedhjes. Ikona e kabinës përkatëse do të fillojë të pulsojë. Nëse gjatë këtij procesi shtypni butonin e uljes së vlerës, vlera e caktuar ulet. Nëse vazhdoni ta shtypni butonin, vlera e caktuar kthehet në vlerën fillestare.

28. Ikona e kabinës e ndryshimit të temperaturës

Tregon kabinën, temperatura në të cilën duhet të ndryshohet. Kur ikona e kabinës e ndryshimit të temperaturës fillon të pulsojë, kjo nënkupton se është përzgjedhur kabina përkatëse.

29. Ikona e kabinës e ndryshimit të temperaturës

Tregon kabinën, temperatura në të cilën duhet të ndryshohet. Kur ikona e kabinës e ndryshimit të temperaturës fillon të pulsojë, kjo nënkupton se është përzgjedhur kabina përkatëse.

30. Kyç i butonave

Shtypni butonin e kyçit të butonave për 3 sekonda. Simboli i kyçit të butonave do të ndriçohet dhe do të aktivizohet modaliteti i kyçit të butonave. Butonat nuk punojnë në rast se modaliteti i kyçit të butonave është aktiv. Shtypni butonin e kyçit të butonave në të njëjtën kohë për 3 sekonda. Simboli i kyçit të butonave do të çaktivizohet dhe do të dilni nga modaliteti i kyçit të butonave. Shtypni butonin e **kyçit të butonave** nëse dëshironi të pengoni ndryshimin e përcaktimit të temperaturës së frigoriferit.

31. Butoni përzgjedhës

Përdoreni këtë buton për të përzgjedhur kabinën, temperaturën e së cilës dëshironi të ndryshoni. Kaloni nga njëra kabinë në tjetrën duke shtypur këtë buton. Se cila kabinë përzgjidhet,

Vënia në punë e produktit

kjo mund të kuptohet nga ikonat e kabinës (7,17,18,20,28,29). Ikonat që pulson mbi një kabinë tregojnë kabinën që ju keni përzgjedhur për t'ia ndryshuar vlerën e temperaturës. Më pas, ju mund të ndryshoni vlerën e caktuar duke shtypur butonin e uljes së temperaturës së kabinës (27) dhe butonin e ngritjes së temperaturës së kabinës (19). Nëse nuk e shtypni butonin e përzgjedhjes për 20 sekonda, ikonat e kabinës fikën. Për të përzgjedhur kabinën, duhet ta shtypni këtë buton përsëri.

32. Paralajmërimi i çaktivizimit të alarmit

Në rastin e alarmit të ndërprerjes së energjisë/ temperaturës së lartë, pasi të kontrolloni ushqimet në ndarjen e ngrirësit, shtypni butonin e çaktivizimit të alarmit për ta hequr paralajmërimin.

33. Butoni i funksionit të ftohjes së shpejtë

Ky buton ka dy funksione. Për të aktivizuar ose çaktivizuar funksionin e ftohjes së shpejtë, shtypni atë për pak kohë (shpejt). Treguesi i ftohjes së shpejtë do të çaktivizohet dhe produkti do të kthehet në parametrat normalë.



Përdorni funksionin e ftohjes së shpejtë kur dëshironi të ftohni me shpejtësi ushqimet e vendosura në ndarjen e ftohësit. Nëse dëshironi të ftohni sasi të mëdha ushqimesh të freskëta, aktivizoni këtë funksion para se t'i vendosni ushqimet në produkt.



Nëse nuk e çaktivizoni vetë, ngrirja e shpejtë do të çaktivizohet automatikisht pas 1 ore maksimumi ose kur ndarja e frigoriferit të arrijë temperaturën e kërkuar.



Nëse e shtypni butonin e ftohjes së shpejtë vazhdimisht me intervale të shkurtra, do të aktivizohet mbrojtja e qarkut elektronik dhe kompresori nuk do të ndizet menjëherë.



Ky funksion nuk riaktivizohet kur ka një ndërprerje të energjisë dhe rikthehet korrenti.

34.1 Treguesi i temperaturës së kabinës “Joker”

Këtu shfaqen vlerat e temperaturës të kabinës “Joker”.

34.2 Treguesi i temperaturës së ndarjes së ftohësit të verës

Këtu shfaqen vlerat e temperaturës të kabinës së verës.

5.2 Paneli i treguesve

Paneli i treguesve me prekje ju lejon të caktoni temperaturën dhe të kontrolloni funksionet e tjera në lidhje me frigoriferin. Thjesht shtypni butonat përkatës për parametrat e funksionit.

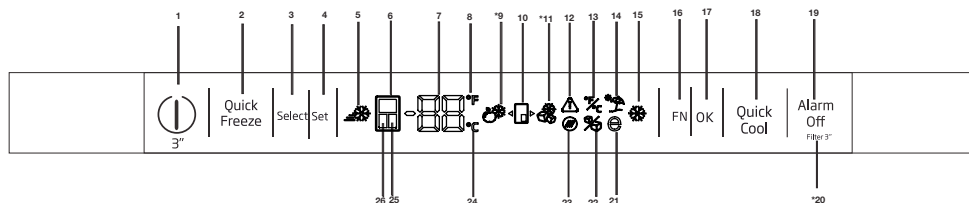

1. Funksioni i ndezjes/fikjes

Shtypni butonin e ndezjes/fikjes për 3 sekonda për ta fikur ose ndezur ftohësin.

2. Butoni i funksionit të ngrirjes së shpejtë

Shtypni këtë buton për të aktivizuar ose çaktivizuar funksionin e ngrirjes së shpejtë. Kur e aktivizoni funksionin, ndarja e ngrirësit do të ftohet në një temperaturë më të ulët se vlera e caktuar.



Përdorni funksionin e ngrirjes së shpejtë kur dëshironi të ngrini me shpejtësi ushqimet e vendosura në ndarjen e ngrirësit. Nëse dëshironi të ngrini sasi të mëdha ushqimesh të freskëta, aktivizoni këtë funksion para se t'i vendosni ushqimet në produkt.



Nëse nuk e anuloni, ngrirja e shpejtë do të anulohet automatikisht pas 24 orësh maksimumi ose kur ndarja e ngrirësit të arrijë temperaturën e duhur.



Ky funksion nuk riaktivizohet kur ka një ndërprerje të energjisë dhe rikthehet korrenti.

3. Butoni përzgjedhës

Përdorni këtë buton për të përzgjedhur kabinën, temperaturën e së cilës dëshironi të ndryshoni. Kaloni nga njëra kabinë në tjetrën duke shtypur këtë buton. Se cila kabinë përzgjidhet, kjo mund të kuptohet nga ikonat e kabinës (6, 25, 24).



Figurat në këtë manual përdorimi janë skematike dhe mund të mos përputhen me saktësi me produktin. Nëse pjesët në fjalë nuk janë të përfshira në produktin që keni blerë, atëherë ato janë të vlefshme për modelet e tjera.

Ikona që ndizet mbi një kabinë tregon kabinën që ju keni përzgjedhur për t'ia ndryshuar vlerën e temperaturës. Më pas, ju mund të ndryshoni vlerën e caktuar duke shtypur butonin e rregullimit të temperaturës së kabinës (4)

4. Rregullimi i temperaturës / ulja e temperaturës

Kur e shtypni, ulet temperatura në ndarjen e përzgjedhur.

5. Treguesi i ngrirjes së shpejtë

Kjo ikonë ndizet kur është aktiv funksioni i ngrirjes së shpejtë.

6. Treguesi i ndarjes së frigoriferit

Kur ky tregues është aktiv, temperatura e ndarjes së ftohësit shfaqet në treguesin e temperaturës. Ndarja e ftohësit mund të caktohet në temperaturën 8, 7, 6, 5, 4, 3, 2 ose 1°C / 46, 45, 44, 43, 42, 41, 40, 39, 38, 37, 36, 35, 34 ose 33°F duke shtypur butonin e rregullimit të temperaturës (4).

7. Treguesi i rregullimit të temperaturës

Shfaq vlerën e temperaturës në ndarjen e përzgjedhur.

8. Treguesi i vlerës farenhait

Është treguesi i temperaturës në farenhait. Kur aktivizohet treguesi i temperaturës në farenhait, vlerat e caktuara të temperaturës shfaqen në farenhait, ndërkohë që aktivizohet ikona përkatëse.

Vënia në punë e produktit

9. Ikona e ftohësit “Joker”

Kur përzgjidhni ikonën e ftohësit “Joker” duke shtypur butonin FN (16) dhe pasi të shtypni butonin OK (17), kabina “Joker” kthehet në kabinë ftohëse dhe funksionon si ftohës.

10. Ikona e kabinës “Joker”

Shfaq ikonën e kabinës “Joker”.

11. Ikona e ngrirësit “Joker”

Kur përzgjidhni ikonën e ngrirësit “Joker” duke shtypur butonin FN (16) dhe pasi të shtypni butonin OK (17), kabina “Joker” kthehet në kabinë ngrirëse dhe funksionon si ngrirës.

12. Treguesi i ndërprerjes së energjisë/i temperaturës së lartë/i paralajmërimeve për gabimet

Ky tregues ndriçohet gjatë ndërprerjes së energjisë, defekteve të temperaturës së lartë dhe gjatë paralajmërimeve të gabimeve. Gjatë ndërprerjeve të gjata të energjisë, temperatura më e lartë e arritur në ndarjen e ngrirësit do të pulsojë në ekranin dixhital. Pasi të kontrolloni ushqimet që ndodhen në ndarjen e ngrirësit, shtypni butonin e çaktivizimit të alarmit (19) për ta hequr paralajmërimin.

13. Vendosja e treguesit të temperaturës në celsius dhe fahrenheit

Shtypni butonin FN për shkuar te ky buton dhe përzgjidhni “fahrenheit” dhe “celsius” duke shtypur butonin OK. Kur të përzgjidhni tipin e dëshiruar të temperaturës, treguesi i temperaturës në “fahrenheit” dhe “celsius” do të ndriçojë.

14. Ikona e funksionit të pushimeve

Shtypni butonin FN (derisa të arrijë tek ikona e çadrës) për të aktivizuar funksionin e pushimeve. Kur shkoni tek ikona e funksionit të pushimeve, ajo fillon të pulsojë. Në këtë mënyrë, mund të kuptohet nëse funksioni i pushimeve do të aktivizohet apo çaktivizohet. Kur shtypni butonin OK, treguesi i funksionit të pushimeve ndizet (pa pulsuar) dhe kështu funksioni i pushimeve aktivizohet. Shtypni butonin OK për të çaktivizuar funksionin e pushimeve. Në këtë mënyrë, treguesi i funksionit të pushimeve do të fillojë të pulsojë dhe funksioni i pushimeve do të çaktivizohet.

15. Treguesi i funksionit të ftohjes së shpejtë

Ky aktivizohet atëherë kur aktivizohet funksioni i ftohjes së shpejtë.

16. Butoni FN

Duke përdorur këtë buton, ju mund të kaloni nga njëri funksion që dëshironi të përzgjidhni në tjetrin. Pasi të shtypni këtë buton, ikona, funksioni i së cilës duhet të aktivizohet ose çaktivizohet, dhe treguesi i kësaj ikone fillojnë të pulsojnë. Butoni FN çaktivizohet nëse nuk shtypet për 20 sekonda. Për të ndryshuar funksionet, duhet ta shtypni përsëri këtë buton.

17. Butoni OK

Pasi kaloni nga njëri funksion në tjetrin duke shtypur butonin FN, kur të anuloni ndonjë funksion duke shtypur butonin OK, do të pulsojë treguesi përkatës. Kur funksioni aktivizohet, ai mbetet i aktivizuar. Treguesi vazhdon të pulsojë për të treguar që ikona është e aktivizuar.

18. Butoni i funksionit të ftohjes së shpejtë

Ky buton ka dy funksione. Për të aktivizuar ose çaktivizuar funksionin e ftohjes së shpejtë, shtypeni atë për pak kohë (shpejt). Treguesi i ftohjes së shpejtë do të çaktivizohet dhe produkti do të kthehet në parametrat normalë.

19. Paralajmërimi i çaktivizimit të alarmit

Në rastin e alarmit të ndërprerjes së energjisë/ temperaturës së lartë, pasi të kontrolloni ushqimet në ndarjen e ngrirësit, shtypni butonin e çaktivizimit të alarmit për të çaktivizuar ikonën e paralajmërimit për temperaturat e larta (12).

20. Rivendosja e filtrit

Filtri rivendoset (kthehet në vlerat e parazgjedhura) kur butoni i çaktivizimit të alarmit (19) mbahet shtypur për 3 sekonda. Ikona e rivendosjes së filtrit fiket.

21. Ikona e funksionit ekologjik “eco fuzzy”

Shtypni butonin FN (derisa të arrijë tek ikona e shkronjës “e”) për të aktivizuar funksionin ekologjik “eco fuzzy”. Kur shkoni tek ikona e funksionit “eco fuzzy”, ajo fillon të pulsojë. Në këtë mënyrë, mund të kuptohet nëse funksioni “eco fuzzy” do të aktivizohet apo çaktivizohet. Kur shtypni butonin

Vënia në punë e produktit

OK, ikona e funksionit “eco fuzzy” ndizet (pa pulsuar) gjatë këtij procesi. Nëse nuk shtypni asnjë buton pas 20 sekondash, ikona mbetet e ndezur. Në këtë mënyrë aktivizohet funksioni “eco fuzzy”. Për të anuluar funksionin “eco fuzzy”, shkoni tek ikona përsëri dhe shtypni butonin OK. Në këtë mënyrë, ikona e funksionit ekologjik “eco fuzzy” do të fillojë të pulsojë. Nëse, brenda 20 sekondash, nuk shtypni asnjë buton, ikona fiket dhe funksioni “eco fuzzy” çaktivizohet.

22. Ikona e çaktivizimit të aparatit të akullit

Shtypni butonin FN (derisa të arrijë tek ikona e akullit) për të fikur aparatit e akullit. Ikona e çaktivizimit të aparatit të akullit fillon të pulsojë atëherë kur shkoni tek ajo. Në këtë mënyrë mund të kuptoni nëse aparati i akullit do të aktivizohet apo çaktivizohet. Kur shtypni butonin OK, ikona e aparatit të akullit ndizet (pa pulsuar) gjatë këtij procesi. Nëse nuk shtypni asnjë buton pas 20 sekondash, ikona dhe treguesi mbeten të aktivizuar. Në këtë mënyrë, aparati i akullit fiket. Për ta ndezur përsëri aparatit e akullit, shkoni tek ikona. Ikona e çaktivizimit të aparatit të akullit do të fillojë të pulsojë. Nëse shtypni butonin OK, ikona do të fiket, në këtë mënyrë, aparati i akullit do të ndizet përsëri.



Tregon nëse funksioni “Icematic” është aktiv apo joaktiv.



Rrjedhja e ujit nga depozita e ujit do të ndalojë kur zgjidhet ky funksion. Sidoqoftë, akulli i prodhuar më parë mund të merret prej aparatit “Icematic”.

23. Ikona e rivendosjes së filtrit

Kjo ikonë ndriçon atëherë kur duhet bërë rivendosja (kthimi në gjendjen e mëparshme) e filtrit.

24. Treguesi i temperaturës në celsius

Është treguesi i temperaturës në celsius. Kur aktivizohet treguesi i temperaturës në celsius, vlerat e caktuara të temperaturës shfaqen në celsius, ndërsa ikona përkatëse aktivizohet.

25. Treguesi i ndarjes “Joker”

Kur ky tregues është aktiv, temperatura e ndarjes “Joker” (xhoker) shfaqet në treguesin e vlerës së temperaturës. Vlerat e temperaturës së ndarjes “Joker” ndryshohen duke shtypur butonin e rregullimit të temperaturës (4).

26. Treguesi i ndarjes së ngrirësit

Kur ky tregues është aktiv, temperatura e ndarjes së ngrirësit shfaqet në treguesin e temperaturës. Ndarja e ngrirësit mund të caktohet në temperaturën -16, -18, -19, -20, -21, -22 dhe -24°C /0, -2, -4, -6, -8, -10 dhe -12°F duke shtypur butonin e rregullimit të temperaturës (3).

Vënia në punë e produktit

Përcaktimi i ndarjes së ngrirësit	Përcaktimi i ndarjes së frigoriferit	Shënime
-18°C	4°C	Ky është parametri normal i rekomanduar.
-20, -22 ose -24°C	4°C	Këta parametra rekomandohen kur temperatura e ambientit kalon 30°C.
Ngrirja e shpejtë	4°C	Përdorni kur dëshironi të ngrini ushqimet për një kohë të shkurtër. Produkti juaj do të kthehet te modaliteti i mëparshëm kur procesi të përfundojë.
-18°C ose më i ftohtë	2°C	Përdorni këto përcaktime nëse mendoni se ndarja e frigoriferit nuk është mjaft e ftohtë për shkak të kushteve të nxehtësisë së ambientit ose nga hapja dhe mbyllja e shpeshtë e derës.

5.3 Ngrirja e ushqimeve të freskëta

- Për të ruajtur cilësinë e ushqimeve, ato duhet të ngrinë sa më shpejt që është e mundur kur i vendosni në ndarjen e ngrirësit, përdorni veçorinë e ngrirjes së shpejtë për këtë qëllim.
- Mund t'i ruani ushqimet për një kohë më të gjatë në ndarjen e ngrirësit kur i ngrini sa janë të freskëta.
- Paketoni ushqimet që do të ngrini dhe mbylleni paketimin në mënyrë që të mos lejoni hyrjen e ajrit.
- Sigurohuni që t'i paketoni ushqimet para se t'i vendosni në ngrirës. Përdorni kontejnerë për ngrirësin, letër alumini, letër kundër lagështisë, qese plastike dhe materiale të tjera paketime të vend të letrës tradicionale të paketimit.
- Etiketoheni çdo pako ushqimesh duke vendosur datën para se t'i ngrini. Në këtë mënyrë mund të dalloni freskinë e çdo ushqimi kur të hapni ngrirësin në çdo rast. Ushqimet e ngrira më parë ruajini në pjesën e përparme të ndarjes për t'u siguruar që do të përdorni ato në fillim.
- Ushqimet e ngrira duhet të përdoren menjëherë pasi të shkrihen dhe nuk duhet të ngrihen përsëri.
- Mos ngrini sasi shumë të mëdha ushqimesh në të njëjtën kohë.
- “24 orë përpara se të ngrini ushqimet e freskëta, aktivizoni funksionin “Ngrirja e shpejtë” (quick freeze).
Pakot me ushqim të freskët duhen vendosur në sirtarët e poshtëm.
Pasi të vendosni pakot me ushqim të freskët, aktivizoni funksionin “Ngrirja e shpejtë”.

Kur ndarja e ngrirësit caktohet në funksioni e ngrirjes së shpejtë, edhe ndarja “Joker” (xhoker) caktohet në funksionin e ngrirjes së shpejtë.

5.4 Rekomandimet për ruajtjen e ushqimeve të ngrira

Kjo ndarje duhet të caktohet të paktën në -18°C.

1. Vendosini pakot në ngrirës sa më shpejt pas blerjes pa lejuar që ato të shkrihen.
2. Kontrolloni nëse datat e “përdorimit” dhe “skadimit” në paketim kanë kaluar ose jo para se t'i ngrini.
3. Sigurohuni që paketimi i ushqimeve të mos jetë i dëmtuar.

5.5 Informacione për ngrirjen e thellë

Sipas standardeve IEC 62552, produkti do të ngrijë të paktën 4.5 kg ushqime në temperaturë ambiente 25°C në temperaturën -18°C ose më të ulët brenda 24 orëve për çdo 100 litra të vëllimit të ngrirësit.

Ushqimet mund të ruhen për një kohë të gjatë vetëm në temperaturat -18°C ose temperatura më të ulëta.

Mund ta ruani freskinë e ushqimeve për shumë muaj (në -18°C ose në temperatura më të ulëta në ngrirje të thellë).

Ushqimet për ngrirje nuk duhet të lejohen të bien në kontakt me artikujt e ngrirë më parë për të parandaluar shkriren e tyre të pjesshme.

Vënia në punë e produktit

Ziejini perimet dhe kulloni ujin për t'i ruajtur perimet për një kohë më të gjatë si të ngrira. Pasi të kulloni ujin, vendosini ato në paketime që nuk lejojnë futjen e ajrit dhe vendosini në ngrirës.

Ushqimet si banane, domate, sallatë, selino, vezë të ziera dhe patate nuk janë të përshtatshme për ngrirje. Kur i ngrini këto ushqime, do të ketë një ndikim negativ vetëm në vlerat e tyre ushqyese dhe në shijen e tyre. Ato nuk do të prishen që të jenë një rrezik për shëndetin e njerëzve.

5.6 Vendosja e ushqimeve

Raftet e ndarjes së ngrirës	Ushqimet e ndryshme të ngrira si mishi, peshku, akullore, perime, etj.
Raftet e ndarjes së frigoriferit	Ushqimet në tava, në pjata të mbuluara dhe në enë të mbyllura, vezët (në enë të mbyllura)
Raftet e derës të ndarjes së frigoriferit	Pije dhe ushqime të vogla të paketuara
Ndarja e perimeve	Perimet dhe frutat
Ndarja e ushqimeve të freskëta	Ushqimet delikate (ushqimet për mëngjes, produktet e mishit që do të konsumohen për një kohë të shkurtër)

5.7 Paralajmërimi i hapjes së derës

(Kjo veçori është opsionale)

Do të dëgjoni një paralajmërim zanor kur dera e produktit tuaj lihet e hapur për 1 minutë. Ky paralajmërim çaktivizohet kur mbyllet dera ose kur shtypet një nga butonat e ekranit (nëse ka).

5.8 Rafti i perimeve

Ndarja e perimeve e frigoriferit është e projektuar në mënyrë të veçantë për t'i mbajtur perimet të freskëta pa humbur lagështinë. Për këtë qëllim, qarkullimi i ajrit të freskët rritet më shumë në ndarjen e perimeve në përgjithësi. Hiqni raftet e derës që qëndrojnë përballë ndarjes së perimeve para se të hiqni ndarjen e perimeve.

5.9 Rafti i perimeve që kontrollon lagështinë

(FreSHelf)

(Kjo veçori është opsionale)

Nivelet e lagështisë për frutat dhe perimet mbahen nën kontroll falë raftit të perimeve me lagështi të kontrolluar. Në këtë mënyrë, ushqimet do të qëndrojnë të freskëta për një kohë më të gjatë.

Ju rekomandojmë që perimet me gjethe, si lakrat dhe spinaqi dhe perimet e ndjeshme ndaj humbjes së lagështisë, t'i vini sa më horizontalisht që të mundni kur i fusni në sirtarin e perimeve, dhe jo në pozicion horizontal, mbi rrënjë.

Kur bëni zëvendësimin e perimeve, duhet të merrni parasysh peshën specifike të tyre. Perimet e rënda dhe të forta duhen vendosur në fund të sirtarit/ndarjes së perimeve ndërsa perimet e lehta dhe të buta duhet të vendosen sipër.

Kurrë mos i lini perimet në qese plastike brenda sirtarit/ndarjes së perimeve. Nëse i lini në qese plastike, ato prishen shpejt. Nëse, për shkakë higjienike, nuk dëshironi që perime të caktuara të bien në kontakt me perime të tjera, përdorni letër të shpuar (me vrima) ose ndonjë material të ngjashëm, dhe jo qese plastike.

Mos vini dardha, kajsi, pjeshka, etj., sidomos ato fruta që nxjerrin sasi të mëdha etileni, në të njëjtin sirtar bashkë me frutat dhe perimet e tjera. Gazi etilen që lëshojnë këto fruta mund të bëjë që frutat e tjera të piqen më shpejt dhe të prishen brenda një kohe më të shkurtër.

5.10 Mbajtësja e vezëve

Mbajtësen e vezëve mund ta vendosni te dera ose në një raft të trupit sipas dëshirës. Nëse vendosni ta mbani në një raft të trupit, rekomandohet të zgjidhni më mirë raftet poshtë pasi janë më të ftohta.



Mos e vendosni mbajtësen e vezëve në ndarjen e ngrirës.

Vënia në punë e produktit

5.11 Seksioni i lëvizshëm i mesit

Seksioni i lëvizshëm i mesit është projektuar për të penguar daljen jashtë të ajrit të ftohtë brenda frigoriferit.

1- Izolimi realizohet kur gomat në derë shtypin te sipërfaqja e seksionit të lëvizshëm të mesit kur mbyllet dyert e ndarjes së frigoriferit.

2- Një tjetër arsye për të cilën frigoriferi është i pajisur me një seksion të lëvizshëm të mesit është se ky seksion rrit vëllimin neto të ndarjes së frigoriferit. Seksionet standarde të mesit zënë një vëllim deri diku të papërdorshëm në frigorifer.

3-Seksioni i lëvizshëm i mesit mbyllet atëherë kur mbyllet dera e majtë e ndarjes së ftohësit.

4-Ai nuk duhet të hapet manualisht. Ai lëviz nën drejtimin e pjesës plastike të trupit kur mbyllet dera.

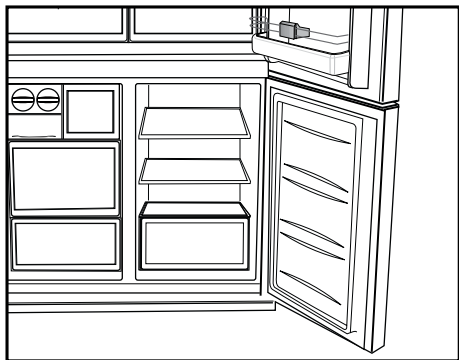

5.12 Ndarja e ruajtjes me ftohje të kontrolluar

Ndarja e ruajtjes me ftohje të kontrolluar e frigoriferit mund të përdoret në çdo modalitet të dëshiruar duke e përshtatur me temperaturat e ftohësit (2/4/6/8°C) ose të ngrirësit (-18/-20/-22/-24). Mund ta mbani ndarjen në temperaturën e dëshiruar duke përdorur butonin e përcaktimit të temperaturës së ndarjes së ruajtjes me ftohje të kontrolluar. Temperatura e ndarjes së ruajtjes me ftohje të kontrolluar mund të caktohet në 0 dhe 10 gradë, krahas temperaturave të ndarjes së ftohësit dhe në -6 gradë, krahas temperaturave të ndarjes së ngrirësit. Temperatura 0 gradë përdoret për të ruajtur më gjatë produktet delikate, ndërsa

temperatura -6 gradë përdoret për të mbajtur mishin, deri në 2 javë, në një gjendje ku mund të pritët me lehtësi.

Veçoria e kalimit të ndarja e frigoriferit ose e ngrirësit realizohet nga një element ftohës që ndodhet në seksionin e mbyllur (ndarja e kompresorit) prapa frigoriferit. Gjatë kohës kur ky element është në punë, ju mund të dëgjoni tinguj që ngjasojnë me tingullin e sekondave të një ore analoge. Kjo është diçka normale dhe jo defekt.

5.13 Drita blu/HarvestFresh

***Mund të mos jetë e disponueshme në të gjitha modelet**

Për dritën blu,

Frutat dhe perimet e ruajtura në ndarëset e perimeve që ndriçohen me një dritë blu vazhdojnë fotosintezën nëpërmjet efektit të gjatësisë së valëve të dritës blu dhe ruajnë kështu përmbajtjen e vitaminave.

Për HarvestFresh,

Frutat dhe perimet e ruajtura në ndarëset e perimeve që ndriçohen me teknologjinë HarvestFresh i ruajnë vitaminat për një kohë më të gjatë falë dritave blu, jeshile dhe të kuqe dhe cikleve të errësirës, të cilat simulojnë ciklin e një dite.

Nëse e hapni derën e frigoriferit gjatë periudhës së errësirës së teknologjisë HarvestFresh, frigoriferi do ta zbulojë automatikisht këtë dhe do të aktivizojë dritën blu-jeshile ose të kuqe për ndriçimin e ndarëses së perimeve për lehtësinë tuaj. Pasi ta keni mbyllur derën e frigoriferit, periudha e errësirës do të vazhdojë duke përfaqësuar kohën e natës në ciklin e një dite.

5.14 Filtri i aromave

Filtri i aromave në kanalën e ajrimit të ndarjes së ftohësit parandalon krijimin e aromave të pakëndshme në frigorifer.

5.15 Mbajtësja e verës

(Kjo veçori është opsionale)

1 – Mbushni qilarin

Qilari i verës është projektuar në mënyrë të tillë që të mbajë deri në 28 shishe përpara + 3 shishe që arrihen duke përdorur shinën teleskopike. Këto sasi maksimale të deklaruara jepen vetëm për qëllime informimi dhe përputhen me testet e kryera me shishet standarde të verës “Bordelaise 75cl”.

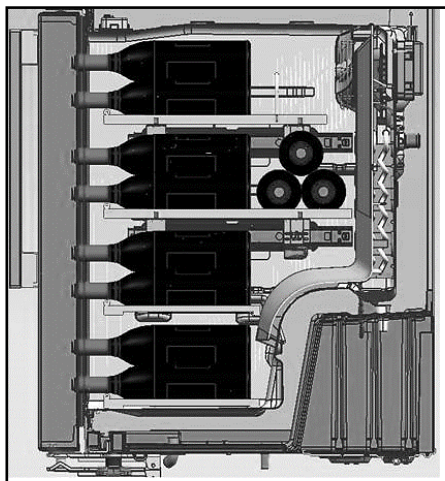
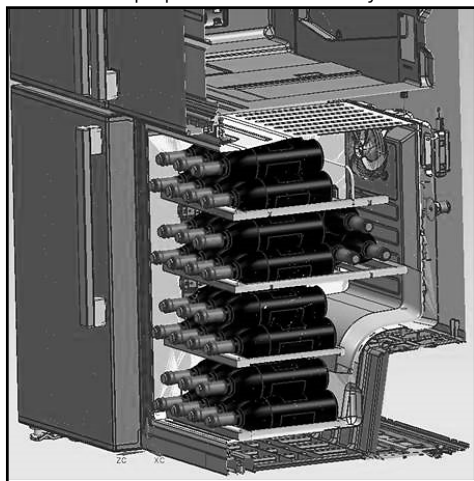

2- Temperaturat optimale të sugjeruara për shërbim

Këshillat tona: Nëse përzieni dy lloje verërash, zgjidhni cilësimin e temperaturës 12°C ashtu siç do të zgjidhnit edhe për një qilar të vërtetë. Për verërat e bardha, të cilat duhet të shërbehen në temperaturat midis 6 dhe 10°C, vendosini shishet në frigorifer 1/2 orë përpara se t'i shërbeni. Frigoriferi do t'i mbajë shishet në temperaturën e preferuar. Për sa u takon verërave të kuqe, ato ngrohen ngadalë në temperaturën e dhomës pasi t'i shërbeni.

16 -17°C	Verërat fine “Bordeaux” - të kuqe
15 -16°C	Verërat fine “Burgundy” - të kuqe
14 -16°C	Grand crus (rritja e madhe) e verërave të bardha të thata
11 -12°C	Verërat e kuqe të lehta, të reja dhe me shije frutash
10 -12°C	Verërat rozë të Provencës, verërat franceze
10 -12°C	Verërat e bardha të thata dhe verërat e kuqe të vendit
8 - 10°C	Verërat e bardha të vendit
7 - 8°C	Shampanjat
6-°C	Verërat e bardha të ëmbla

Vënia në punë e produktit

3- Sugjerime lidhur me hapjen e shishes së verës përpara shijimit:

Verërat e bardha	Rreth 10 minuta përpara se t'i shërbeni
Verërat e kuqe të reja	Rreth 10 minuta përpara se t'i shërbeni
Verërat e kuqe të trasha dhe të vjetërsuara	Rreth 30 deri në 60 minuta përpara se t'i shërbeni

4- Për sa kohë mund të ruhet një shishe e hapur?

Shishet e pambaruara të verës duhet të mbyllet si duhet me tapë dhe mund të ruhen në një vend të ftohtë dhe të thatë për këto periudha:

	Verërat	e bardha Verërat e kuqe
75 % e shishes plot	3 deri në 5 ditë	4 deri në 7 ditë
50 % e shishes plot	2 deri në 3 ditë	3 deri në 5 ditë
Më pak se 50 %	1 ditë	2 ditë

5.16 Përdorimi i shpërndarësit të brendshëm të ujit dhe i shpërndarësit të ujit në derë (në disa modele)

Pasi ta lidhni frigoriferin me një burim uji ose pasi të zëvendësoni filtrin e ujit, shkarkoni ujin nga sistemi i ujit. Përdorni enë rezistuese për të shtypur dhe mbajtur shtypur levën/rubinetin e shpërndarësit të ujit për 5 sekonda, pastaj lëshojeni për 5 sekonda. Përsëritini këto veprime derisa uji të fillojë të rrjedhë. Sapo të fillojë të rrjedhë uji, vazhdoni ta shtypni dhe ta lëshoni rubinetin e shpërndarësit (5 sekonda shtypur, 5 sekonda lëshuar) derisa të dalin gjithsej 4 galonë (15 litra) ujë. Në këtë mënyrë, nga filtri dhe sistemi i shpërndarjes së ujit do të dalë i gjithë ajri, ndërsa filtri i ujit do të bëhet gati për përdorim. Në disa shtëpi, mund të jetë e nevojshme të shkarkohet më shumë ujë. Teksa ajri del nga sistemi, uji nga shpërndarësi mund të dalë me fluska. Lëreni frigoriferin 24 orë për të ftohur ujin. Çdo javë shpërndani një sasi uji të mjaftueshme për të pasur ujë të freskët në depozitë.



Pas 5 minutash shpërndarjeje të pandërprerë, shpërndarësi ndalon shpërndarjen e ujit me qëllim që të parandalojë përmbytjen. Për të vazhduar shpërndarjen, shtypni përsëri rubinetin e shpërndarësit.

Shpërndarës uji në derë (në disa modele)

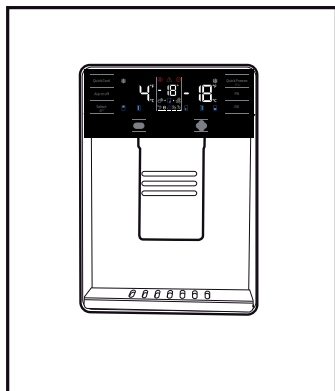

5.17 Shpërndarja e ujit

Ndërsa shtypni rubinetin e shpërndarësit, vendosni poshtë tij një enë.

Lëshojeni rubinetin për të ndaluar shpërndarjen e ujit.



Është normale që në fillim disa gota me ujë nga aparati (shpërndarësi) të jenë të ngrohta.



Nëse aparati i ujit nuk përdoret për një kohë të gjatë, hidhni poshtë gotat e para me ujë për të marrë ujë të pastër.

Gjatë përdorimit fillestar, duhet të prisni rreth 24 orë që uji të ftohet.

Largojeni gotën disa momente pasi të tërhiqni rubinetin.

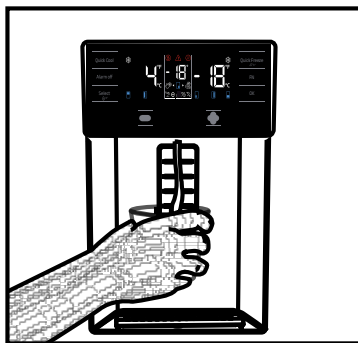

Shpërndarjes uji i integruar (inkaso) (në disa modele)

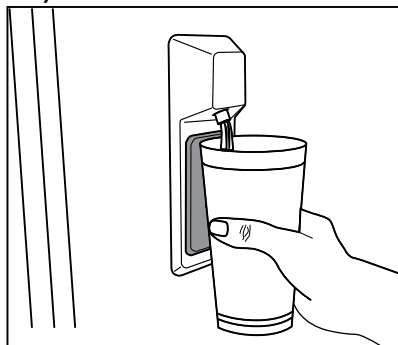

5.18 Për përdorimin e shpërndarësit të ujit



Përpara se ta përdorni ftohësin për herë të parë dhe pasi të vendosni filtrin e ujit, aparati i shpërndarjes së ujit mund të rrjedhë ujë. Për të penguar pikimin ose rrjedhjen e ujit nga shpërndarësi, ju lutem nxirrni ajrin nga sistemi i ujit duke derdhur 5-6 galonë (rreth 20 litra) ujë nga rubineti i shpërndarësit përpara se ta përdorni për herë të parë dhe çdo herë që ndërroni filtrin e ujit. Në këtë mënyrë, do të hiqni ajrin që ka ngelur në sistem dhe do të ndaloni rrjedhin e ujit nga shpërndarësi i ujit. Nëse në rrjedhën e ujit ka ndonjë pengesë, duhet të kontrolloni pozicionin e bashkueses dhe nivelimin e vijës së ujit në anën e pasme të njësisë.



Nëse shpërndarësi i ujit rrjedh vetëm disa pika ujë pasi keni derdhur nga rubineti pak ujë, kjo është diçka normale.

5.19 "Icematic"-u (në disa modele)

Për të përfutur akull në "Icematic", mbusheni me ujë depozitën në ndarjen e ftohjes deri në nivelin maksimal.

Kubat e akullit në sirtarin e akullit mund të ngjisin me njëri-tjetrin dhe të bëhen topt h i madh për shkak të ajrit të nxehtë dhe të lagësht brenda rreth 15 ditësh. Kjo është normale. Nëse nuk mund ta ndani topin e kupave të akullit, mund ta zbrazi enën e akullit dhe të përgatisni akull përsëri.



Rekomandohet ta ndërroni ujin e depozitës nëse uji qëndron aty për më shumë se 2-3 javë.



Zhurmat e çuditshme që dëgjoni nga frigoriferi çdo 120 minuta janë zhurma që krijohen gjatë bërjes së akullit dhe derdhjes së ujit. Kjo është normale.



Nëse nuk dëshironi të bëni akull, shtypni ikonën e çaktivizimit të funksionit "Icematic" për ta ndaluar pajisjen "Icematic", duke kursyer kështu energji elektrike dhe duke zgjatur jetëgjatësinë e frigoriferit.



Është normale që të bien disa pika ujë nga rubineti i shpërndarësit të ujit pasi keni marrë ujë.

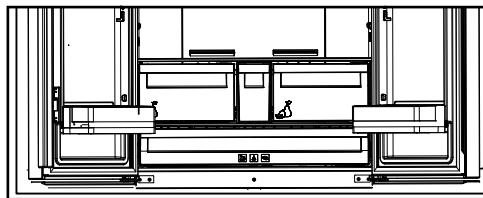

5.20 Pajisja “Icematic” dhe ena e ruajtjes së akullit

(në disa modele)

Përdorimi i pajisjes “Icematic”

Mbusheni pajisjen “Icematic” me ujë dhe vendoseni në vendin përkatës. Akulli do të jetë gati për afro dy orë. Mos e hiqni pajisjen “Icematic” nga vendi i saj për të marrë akullin.

Rrotulloni dorezat në rezervuarët e akullit në drejtim orar me 90 gradë.

Kubat e akullit në rezervuarë do të bien në kontejnerin e ruajtjes së akullit poshtë.

Mund ta nxirrni kontejnerin e ruajtjes së akullit dhe t'i përdorni kubat e akullit.

Nëse dëshironi, mund t'i mbani kubat e akullit në kontejnerin e ruajtjes së akullit.

Kontejneri i ruajtjes së akullit

Kontejneri i ruajtjes së akullit është vetëm për grumbullimin e kubave të akullit. Mos hidhni ujë në të. Në rast të kundërt, ai do të thyhet.

Jetëgjatësia e produktit rritet nëse ai pastrohet rregullisht



KUJDES: Në fillim hiqeni produktin nga prizat para se ta pastroni.

- Mos përdorni asnjëherë mjete të mprehta dhe gërryese, sapun, pastrues shtëpiak, detergjente dhe shkëlqyes me dyllë për pastrimin.
- Tretni një lugë çaji me karbonat në një gjysmë litri ujë. Lagni një rrobë me këtë solucion dhe shtrydhjeni mirë. Fshini pjesën e brendshme të pajisjes me këtë rrobë dhe thajeni mirë.
- Sigurohuni që uji të mos hyjë te struktura e llambës dhe elementet e tjera elektrike.
- Pastroni derën me një rrobë të njomë. Për të hequr raftet e derës dhe të trupit të pajisjes, hiqni të gjitha përmbajtjet e tyre. Hiqni raftet e derës duke i lëvizur lart. Pas pastrimit, rrëshqitini nga lart poshtë për t'i montuar.
- Mos përdorni asnjëherë substanca ose ujë me klor për të pastruar sipërfaqet e jashtme dhe pjesët me veshje kromi të produktit. Klorigjithësisht shkakton gërryerjen e sipërfaqeve të tilla metalike.
- Mos përdorni mjete të mprehta, gërryese, sapun, substanca pastrimi të shtëpisë, detergjente, vajguri, kaburant, vaj, bojë etj. për të parandaluar heqjen dhe deformimin e printimeve në pjesët plastike. Përdorni ujë të vakët dhe një pecetë të butë për pastrimin dhe më pas thajeni duke e fshirë.

6.1. Shmangia e aromave të këqija

Për prodhimin e pajisjeve tona nuk përdoren materiale që mund të shkaktojnë aroma. Sidoqoftë, për shkak të kushteve të papërshtatshme të ruajtjes së ushqimeve dhe mospastrimit të sipërfaqes së brendshme të pajisjes si duhet mund të shfaqet problemi i aromave të këqija.

Për këtë arsye, pastrojeni frigoriferin me karbonat të tretur në ujë çdo 15 ditë.

- Mbajini ushqimet në kontejnerë të mbyllur. Mikroorganizmat që përhapen nga kontejnerët e pambuluar mund të shkaktojnë aroma të pakëndshme.

- Mos mbani asnjëherë ushqime të prishura dhe me data të skaduara në frigorifer.

6.2. Mbrojtja e sipërfaqeve plastike

Pastroni menjëherë me ujë të ngrohtë pasi vaji mund të shkaktojë dëmtim në sipërfaqe kur bie mbi sipërfaqet plastike.

6.3. Xhamat e derës

Hiqni fletën mbrojtëse të xhamave.

Në sipërfaqen e xhamave ka një shtresë. Kjo shtresë minimizon grumbullimin e njollave dhe ndihmon në heqjen e njollave dhe papastërtive me lehtësi. Xhamat që nuk janë të mbrojtura me një veshje të tillë mund të jenë objekt i grumbullimit të papastërtive organike ose joorganike me bazë uji ose ajri si smërçi, kripëra minerale, hidrokarbure të padjegura, okside metali dhe silikonë që mund të shkaktojnë njolla ose dëmtime të materialeve me shpejtësi dhe me lehtësi. Pastrimi i vazhdueshëm i xhamit bëhet i vështirë, pavarësisht pastrimit të rregullt. Si pasojë, pamja dhe tejdukshmëria e xhamit do të përkeqësohet. Substancat dhe metodat e pastrimit të ashpra dhe gërryese do t'i përkeqësojnë këto defekte dhe do ta shpejtojnë këtë proces.

Për pastrimin e rregullt duhet të përdoren produkte pastrimi me bazë uji që nuk janë alkaline dhe gërryese.

Për pastrimin duhet të përdoren materiale jo alkaline dhe jo gërryese në mënyrë që jetëgjatësia e kësaj veshjeje të zgjasë për një kohë të gjatë.

Këta xhama janë të temperuar, për të rritur qëndrueshmërinë e tyre ndaj goditjeve dhe thyerjes. Në sipërfaqet e tyre të pasme është vendosur po ashtu një fletë sigurie si një masë shtesë sigurie për të parandaluar dëmtimet e ambientit rrethues në rast se thyhen.

*Alkali është një bazë që krijon jone hidroksidi (OH) kur tretet në ujë.

Li (litiumi), Na (natriumi), K (kaliumi) Rb (rubidiumi), Cs (ceziumi) dhe metalet artificiale dhe radioaktive Fr (fansioni) quhen METALE ALKALINE.

7 Zgjidhja e problemeve

Kontrolloni këtë listë para se të kontaktoni me servisin. Kjo do t'ju kursejë kohë dhe para. Kjo listë përfshin ankesat e shpeshta që nuk janë të lidhura me defekte të prodhimit ose të materialeve. Disa veçori të përmendura këtu mund të mos jenë të vlefshme për produktin tuaj.

Frigoferi nuk punon.

- Spina elektrike nuk është vendosur mirë. >>> Shtyjeni që të jetë e vendosur mirë në prizë.
- Siguresa e lidhur me prizën e produktit ose siguresa kryesore mund të jetë e djegur. >>> Kontrolloni siguresat.

Kondensim në faqen anësore të ndarjes së ftohësit (pjesa me shumë zona, ftohësi, kontrolli dhe zona fleksibël)

- Mjedisi është shumë i lagësht. >>> Mos e montoni produktin në mjedise me lagështi.
- Ushqimet e lëngshme mbahen në mbajtëse të paizoluara. >>> Mbjajini ushqimet e lëngshme në mbajtëse të izoluara.
- Dera e produktit është lënë e hapur. >>> Mos e mbani derën e frigoferit të hapur për periudha të gjata.
- Temperatura e termostatit është shumë e ulët. >>> Vendoseni termostatit në temperaturën e duhur

Kompresori nuk punon.

- Në rast se ndërprerjeve të energjisë ose heqjes dhe rivendosjes së spinës, presioni i gazit në sistemin e ftohjes së produktit nuk është i ekuilibruar dhe kjo aktivizon mbrojtjen termik të kompresorit. Produkti do të rifillojë punën pas afro 6 minutash. Nëse produkti nuk rifillon punën pas kësaj periudhe, kontaktoni me servisin.
- Shkrija është aktive. >>> Kjo është normale për një produkt me shkrije automatike. Shkrija kryhet periodikisht.
- Produkti nuk është në prizë. >>> Sigurohuni që kordoni elektrik të jetë në prizë.
- Përcaktimi i temperaturës nuk i gabuar. >>> Zgjidhni përcaktimin e përshtatshëm të temperaturës.
- Nuk ka energji elektrike. >>> Produkti do të vazhdojë të punojë si normalisht pas rikthimit të energjisë

Zhurra e përdorimit të frigoferit rritet gjatë punës.

- Rendimenti i përdorimit të frigoferit mund të ndryshojë në varësi të ndryshimeve të temperaturës së ambientit. Kjo është normale dhe nuk është një defekt.
- Frigoferi punon shumë shpesh dhe për një kohë të gjatë.
- Produkti i ri mund të jetë më i madh se produkti i mëparshëm. Produktet e mëdha do të punojnë për periudha më të gjata.
- Temperatura e dhomës mund të jetë shumë e lartë. >>> Produkti do të punojë normalisht për periudha më të gjata në temperatura më të larta të dhomës.
- Produkti mund të jetë vënë në prizë së fundi ose mund të jenë vendosur ushqime të tjera në të. >>> Produkti do të kërkojë më shumë kohë për të arritur temperaturën e caktuar kur vendoset në prizë së fundi ose kur vendosen ushqime të reja. Kjo është normale.
- Sasi të mëdha ushqimesh të nxehta mund të jenë vendosur në produkt së fundi. >>> Mos vendosni ushqime të nxehta te produkti.
- Dyert janë hapur shpesh ose janë mbajtur të hapura për periudha të gjata. >>> Ajri i ngrohtë që lëviz brenda do të bëjë që produkti të punojë më gjatë. Mos i hapni shumë shpesh dyert.
- Dera e ngrirësit ose e ftohësit mund të jetë pak e hapur. >>> Kontrolloni që dyert të jenë të mbyllura mirë.
- Produkti mund të jetë vendosur në temperaturë shumë të ulët. >>> Vendoseni temperaturën pak më lart dhe prisni që produkti të arrijë temperaturën e rregulluar.
- Rondelja e derës së ftohësit ose ngrirësit mund të jetë e pistë, e konsumuar, e thyer ose jo në vendin e duhur. >>> Pastroni ose ndërtoni rondelen. Rondelet e dëmtuara/të konsumuara të derës do të bëjnë që produkti të punojë për periudha më të gjata për të ruajtur temperaturën aktuale.

Zgjidhja e problemeve

Zgjidhja e problemeve

- Temperatura e ndarjes së ngrirësit është vendosur shumë e ulët. >>> Ngrijeni pak temperaturën e ndarjes së ngrirësit dhe kontrollojeni përsëri.
- Temperatura e ftohësit është shumë e ulët, por temperatura e ngrirësit është e përshtatshme.
- Temperatura e ndarjes së ftohësit është vendosur shumë e ulët. >>> Ngrijeni pak temperaturën e ndarjes së ngrirësit dhe kontrollojeni përsëri.
- Ushqimet në raftet e ndarjes së ftohësit janë të ngrira
- Temperatura e ndarjes së ftohësit është vendosur shumë e ulët. >>> Ngrijeni pak temperaturën e ndarjes së ngrirësit dhe kontrollojeni përsëri.
- Temperatura në ftohës ose në ngrirës është shumë e lartë.
- Temperatura e ndarjes së ftohësit është vendosur shumë e lartë. >>> Përcaktimi i temperaturës së ndarjes së ftohësit ka ndikim në temperaturën në ndarjen e ngrirësit. Prisi deri sa temperatura e pjesëve përkatëse të arrijë një nivel të mjaftueshëm duke e ndryshuar temperaturën e ndarjes së ftohësit ose të ngrirësit.
- Dyert janë hapur shpesh ose janë mbajtur të hapura për periudha të gjata. >>> Mos i hapni shumë shpesh dyert.
- Dera mund të jetë pak e hapur. >>> Mbylleni plotësisht derën.
- Produkti mund të jetë vënë në prizë së fundi ose mund të jenë vendosur ushqime të tjera në të. >>> Kjo është normale. Produkti do të kërkojë më shumë kohë për të arritur temperaturën e caktuar kur vendoset në prizë së fundi ose kur vendosen ushqime të reja.
- Sasi të mëdha ushqimesh të nxehta mund të jenë vendosur në produkt së fundi. >>> Mos vendosni ushqime të nxehta te produkti.
- Dyshemeja nuk është në nivel ose e qëndrueshme. >>> Nëse produkti tundet kur e lëvizni ngadalë, rregulloni mbështetëset për ta sjellë produktin në ekuilibër. Sigurohuni po ashtu që dyshemeja të jetë mjaft e fortë për të mbajtur produktin.
- Artikujt e vendosur në produkt mund të shkaktojnë zhurmë. >>> Hiqni artikujt e vendosur në produkt.
- Produkti bën zhurma si rrjedhje lëngjesh, spërkatje, etj.
- Parimet e funksionimit të produktit përfshijnë rrjedhjen e lëngjeve dhe të gazeve. >>> Kjo është normale dhe nuk është një defekt.
- Ka zhurmë sikur fryn erë nga produkti.
- Produkti përdor një ventilator për procesin e ftohjes. Kjo është normale dhe nuk është një defekt.
- Ka kondensim në muret e brendshme të produktit.
- Moti i nxehtë ose i lagësht do të rrisë krijimin e akullit dhe të kondensimit. Kjo është normale dhe nuk është një defekt.
- Dyert janë hapur shpesh ose janë mbajtur të hapura për periudha të gjata. >>> Mos i hapni shumë
- shpesh dyert - nëse është e hapur, mbylleni derën.
- Dera mund të jetë pak e hapur. >>> Mbylleni plotësisht derën.
- Ka kondensim në pjesën e jashtme të produktit ose midis dymëve.
- Moti në ambient mund të ketë lagështi, kjo është normale në një mot të lagësht. >>> Kondensimi
- do të largohet kur të ulet lagështia.
- Pjesa e brendshme ka aromë të keqe.

Zgjidhja e problemeve

Dridhje ose zhurmë.

- Produkti nuk është pastruar rregullisht. >>> Pastroni pjesën e brendshme rregullisht me një sfungjer, ujë të ngrohtë dhe ujë me sodë.
- Disa mbajtëse dhe materiale paketimi mund të shkaktojnë aroma. >>> Përdorni mbajtëse dhe materiale paketimi pa aroma.
- Ushqimet janë vendosur në mbajtëse të paizoluara. >>> Mbajini ushqimet në mbajtëse të izoluara. Mikroorganizmat mund të përhapen nga ushqimet e paizoluara dhe të shkaktojnë aroma të këqija. Hiqni ushqimet e skaduara ose të prishura nga produkti.

Dera nuk mbyllet.

- Paketimet e ushqimeve mund të bllokojnë derën. >>> Zhvendosni artikujt që bllokojnë dyert.
- Produkti nuk qëndron drejt vertikalisht në dysheme. >>> Rregulloni mbështetëset për ekuilibrimin e produktit.
- Dyshemeja nuk është në nivel ose e qëndrueshme. >>> Sigurohuni që dyshemeja të jetë në nivel dhe mjaft e fortë për të mbajtur produktin.

Koshi i perimeve është bllokuar.

- Ushqimet mund të jenë në kontakt me pjesën e sipërme të raftit. >>> Sistemoni përsëri ushqimet në raft.

Nëse Sipërfaqja E Produktit Është E Nxehtë

- Mund të vërehen temperatura të larta midis dy dyerve, në panelet anësore dhe në grilën e pasme ndërsa produkti është në punë. Kjo është normale dhe nuk kërkon shërbim mirëmbajtjeje! Bëni kujdes kur prekni këto zona.



KUJDES: Nëse problemi përsëritet pasi të ndiqni udhëzimet në këtë paragraf, kontaktoni me shitësin ose me një servis të autorizuar. Mos u përpiqni ta riparoni produktin.

Ky produkt është i pajisur me një burim ndriçimi të klasës energjetike "G".
Burimi i ndriçimit në këtë produkt duhet të zëvendësohet vetëm nga riparues profesionistë.

beko

Frižider

Upute za uporabu

Hladnjak

Korisnički priručnik

Hladilnik

Navodila za uporabo

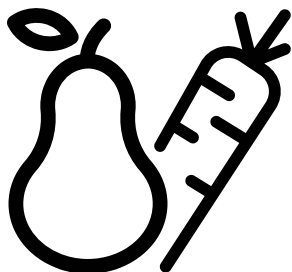

GN1406231XBN



BO/HR/SL

58 4402 0000/A0-5/7-B0-HR-SL



RECIKLIRANI I
RECIKLABILNI PAPIR

Poštovani potrošaču,

Mi želimo postići optimalnu efikasnost naših proizvoda, proizvodi koji su proizvedeni u modernim objektima s pedantnom kontrole kvaliteta.

Za to, molimo vas da potpuno pročitate korisnička uputstva pre upotrebe proizvoda i zadržati ih kao izvor referenca. Ako predate proizvod drugoj osobi, predati ova uputstva uz proizvod.

Korisnička uputstva osiguravaju brzu i sigurnu upotrebu proizvoda.







- Molimo pročitate korisnička uputstva pre instaliranja i upotrebe proizvoda.
- Obavezno se pridržavati važećih sigurnosnih uputa.
- Držite korisnička uputstva na dohvat ruke za upotrebu u budućnosti.
- Molimo vas pročitate sve ostale papire koje ste dobili uz proizvod.

Obratite pažnju da se ovaj korisnički vodič može primjenjivati na nekoliko modela proizvoda. Uputstva jasno ukazuju na varijacije različitih modela.

Simboli i primedbe

Sljedeći simboli se koriste u ova korisnička uputstva:

	Važne informacije i korisne savete.
	Opasnost po života i imovine.
	Opasnost od udara struje.
	Ambalaža proizvoda je napravljena od sirovina koje se mogu reciklirati, u skladu sa Zakonom odavstvom nacionalne okoline.

	INFORMATION	
	ENERG 	
SUPPLIER'S NAME	MODEL IDENTIFIER → (*)	
		
<p>.Podaci o modelu pohranjeni u bazi podataka o proizvodu mogu se dobiti unosom sledeće mrežne stranice i pretragom po identifikacionom broju vašeg modela (*) koji se nalazi na oznaci potrošnje električne energije.</p> <p>https://eprel.ec.europa.eu/</p>		

Sadržaj

1 Sigurnosne upute	3	4 Priprema	13
 1.1 Predviđena namjena	3	4.1. Što raditi da bi uštedeli energije	13
 1.2 Sigurnost djece, ugroženih osoba i kućnih ljubimaca.	3	4.2. Preporuke za odeljak za svežu hranu	13
 1.3 Zaštita od električne energije	4	4.3 Prva upotreba	13
 1.4 Sigurnost pri rukovanju	4	5 Upotreba proizvoda	14
 1.5 Sigurnost pri ugradnji	4	5.1 Panel indikatora	14
 1.6 Sigurnost pri radu	5	5.2 Panel indikatora	19
 1.7 Sigurnost pri održavanju i čišćenju	7	5.3 Zamrzavanje sveže hrane	22
 1.8 HomeWhiz	7	5.4 Preporuke za čuvanje smrznute hrane	23
 1.9 Osvjetljenje	7	5.5 Detalji dubokog zamrzivača	23
2 Frižider	8	5.6 Stavljanje hrane	23
2 Frižider	9	5.7 Upozorenje Otvorena vrata	23
3 Instalacija	10	5.8 Unutrašnje osvetljenje	23
3.1. Pravo mesto za instalaciju	10	5.9 Odeljak za povrće	24
3.2. Postavljanje plastične klinove	10	5.10 Odeljak za povrće sa kontrolom vlage	24
3.3. Podešavanje stalaka	11	(FreSHelf)	24
3.4. Povezivanje napajanja	12	5.11 Stalak za jaja	24
		5.12 Pokretni srednji deo	24
		5.13 Odeljak za skladištenje sa kontrolom hlađenja	24
		5.14 Plavo svetlo/HarvestFresh	25
		5.15 Filter za mirise	25
		5.16 Odeljak sa policom za vino	26
		5.17 Upotreba unutrašnjeg dozatora vode i raspršivača vode na vratima	27
		5.18 Točenje vode iz dozatora	28
		5.19 Za upotrebu dozatora za vodu	28
		5.20 Ledomat	29
		5.21 Ledomat i rezervoar za led	29
		6 Održavanje i čišćenje	30
		6.1. Sprečavanje lošeg mirisa	30
		6.2. Zaštita plastične površine	30
		7 Rešavanje problema	31

1 Sigurnosne upute

- Ovo poglavlje sadrži sigurnosne upute potrebne da bi spriječili rizik od fizičke ozljede i materijalne štete.
- Naša kompanija ne snosi odgovornost za štetu koja može nastati ako se ove upute ne poštuju.

 Radove na ugradnji i popravke uvijek mora obavljati ovlaštenu servis.

 Uvijek koristite originalne rezervne djelove i dodatke.

 Originalni rezervni djelovi će biti obezbijedjeni za narednih 10 godina od datuma kupovine proizvoda.

 Ne popravljajte niti mijenjajte nijedan dio proizvoda, osim ako to nije izričito navedeno u korisničkom priručniku.

 Ne vršite nikakve tehničke modifikacije na proizvodu.

1.1 Predviđena namjena

- Ovaj proizvod nije namijenjen za komercijalnu uporabu i ne smije se koristiti izvan predviđene namjene.

Ovaj je proizvod namijenjen za rad u zatvorenom prostoru, kao što su domaćinstva ili slično.

Na primjer;

- u kuhinjama za osoblje prodavnica, kancelarija i drugih radnih okruženja,
- u seoskim kućama,
- u jedinicama hotela, motela ili drugih odmarališta koje kupci koriste,
- u hostelima ili sličnim okruženjima,
- za dostavu pripremljene hrane i slične primjene koje ne spadaju u maloprodaju.

Ovaj se proizvod ne smije koristiti u otvorenim ili zatvorenim vanjskim okruženjima kao što su plovila, balkoni ili terase. Izlaganje proizvoda kiši, snijegu, suncu i vjetru će izazvati rizik od požara.

1.2 Sigurnost djece, ugroženih osoba i kućnih ljubimaca

- Ovaj uređaj mogu koristiti djeca od 8 godina i starija, i osobe sa ograničenim fizičkim, čulnim ili mentalnim sposobnostima, osobe koje nemaju dovoljno znanja ili iskustva ako su pod nadzorom ili su im date upute koje se tiču upotrebe uređaja na siguran način proizvoda i opasnosti koje uključuju.
- Djeca između 3 i 8 godina smiju stavljati u i vaditi hranu iz hladnijeg proizvoda.
- Električni proizvodi su opasni za djecu i kućne ljubimce. Djeca i kućni ljubimci ne smiju se igrati, penjati se ili ulaziti u proizvod.
- Djeca nikada ne smiju da čiste i održavaju uređaj, sem ako se nalaze pod nadzorom odrasle osobe.
- Materije za pakiranje držite dalje od djece. Opasnost od ozljede i gušenja.
- Prije odlaganja starih proizvoda koji se više ne smiju koristiti:
 1. Isključite mrežni kabel iz utičnice.
 2. Odrežite kabel za napajanje i izvadite ga iz uređaja zajedno sa utikačem.
 3. Ne uklanjajte stalke i ladice iz proizvoda kako biste spriječili da djeca uđu u uređaj.
 4. Uklonite vrata.
 5. Pohranite proizvod tako da ne može da se prevrne.
 6. Ne dopuštajte djeci da se igraju sa starim proizvodom.
- Ne odlažite proizvod tako što ćete ga spaljivati. Opasnost od eksplozije.
- Ako na vratima proizvoda postoji brava, ključ čuvajte van domašaja djece.

1.3 Zaštita od električne energije

- Proizvod ne smije biti uključen u utičnicu tokom ugradnje, održavanja, čišćenja, popravka i prijevoza.
- Ako je kabel za napajanje oštećen, zamijenit će ga samo ovlašteni servis kako bi se izbjegao bilo kakav rizik koji se može pojaviti.
- Ne stavljajte kabl za napajanje ispod proizvoda ili na stražnju stranu proizvoda. Ne stavljajte teške predmete na kabel za napajanje. Kabel za napajanje ne treba da se savija, prelama i ne smije da dođe u kontakt sa bilo kojim izvorom toplote.
- Za upravljanje proizvodom ne koristite produžni kabel, višestruku priključnicu ili adapter.
- Prijenosne višestruke utičnice ili prijenosni izvori napajanja mogu se pregrijati i uzrokovati požar. Prema tome, nemojte držati višestruku priključnicu iza ili u blizini proizvoda.
- Utikač mora biti lako dostupan. Ako to nije moguće, na električnoj instalaciji bit će dostupan mehanizam koji ispunjava zakone o električnoj energiji i koji isključuje sve priključke iz mreže (osigurač, prekidač, glavni prekidač itd.).
- Ne dodirujte utikač mokrim rukama.
- Prilikom isključivanja uređaja, ne držite kabel za napajanje, već utikač.

1.4 Sigurnost pri rukovanju

- Ovaj je proizvod težak, nemojte sami sa njim postupati.
- Ne držite proizvod za vrata prilikom rukovanja proizvodom.
- Pazite da pri rukovanju proizvodom ne oštetite rashladni sistem i cijevi. Ne koristite proizvod ako su cijevi oštećene i obratite se ovlaštenom servisu.

1.5 Sigurnost pri ugradnji

- Za ugradnju proizvoda kontaktirajte ovlašteni servis. Da biste proizvod pripremili za ugradnju, pogledajte informacije u korisničkom priručniku i pobrinite se da su snabdijevanje struje i vode u skladu sa zahtjevima. Ako instalacija nije odgovarajuća, pozovite električara i vodoinstalatera da prilagode instalacije po potrebi. U suprotnom može doći do električnih udara, požara, problema u radu proizvoda ili ozljeda.
- Prije instaliranja provjerite ima li oštećenja na proizvodu. Nemojte instalirati proizvod ako je oštećen.
- Stavite proizvod na ravnu i tvrdnu površinu i iznivelišite ga pomoću podesivog postolja. U suprotnom, hladnjak se može prevrnuti i prouzrokovati ozljede.
- Proizvod mora biti instaliran u suhom i ventiliranom okruženju. Ne držite tepihe, prostirače ili slične podne zastore ispod proizvoda. To može uzrokovati opasnost od požara zbog neadekvatne ventilacije!
- Ne blokirajte i ne prekrivajte ventilacijske otvore. U suprotnom, potrošnja električne energije se može povećati i može doći do oštećenja proizvoda.
- Ne spajajte proizvod na sustave napajanja poput solarnih napajanja. U suprotnom može doći do oštećenja vašeg proizvoda kao rezultat naglih oscilacija napona!
- Što više rashladnog sredstva sadrži hladnjak, veća će mu biti i prostorija za ugradnju. U vrlo malim prostorijama može doći do zapaljive smjese plina i zraka u slučaju curenja plina u rashladnom sustavu. Za

Uputstva o sigurnosti i okoline

svakih 8 grama rashladnog sredstva potrebno je najmanje 1 m³ zapremine. Količina rashladnog sredstva dostupnog u vašem proizvodu navedena je u tipskoj naljepnici.

- Mjesto instalacije proizvoda ne smije biti izloženo izravnim sunčevim zrakama i ne smije biti u blizini izvora topline poput peći, radijatora itd.
- Ako ne možete spriječiti ugradnju proizvoda u blizini izvora topline, upotrijebite odgovarajuću izolacijsku ploču, a minimalna udaljenost do izvora topline bit će kako je navedeno u nastavku.
- Najmanje 30 cm udaljen od izvora topline kao što su peći, grijalice i grijači itd.,
 - 1 udaljen najmanje 5 cm od električnih peći.
- Vaš proizvod ima klasu zaštite I. Uključite proizvod u uzemljenu utičnicu koja odgovara vrijednostima napona, struje i frekvencije navedene na tipskoj naljepnici. Utičnica mora biti opremljena osiguračem jačine 10 A - 16 A. Naša kompanija nije odgovorna za štetu koja nastane kao rezultat rada proizvoda bez osiguravanja uzemljenja i električnih veza izvedenih u skladu s lokalnim ili nacionalnim propisima.
 - Kabel za napajanje proizvoda mora biti isključen iz struje tijekom instalacije. U suprotnom može doći do opasnosti od električnog udara i ozljeda!
 - Ne stavljajte proizvod u olabavljene, slomljene, prljave, masne utičnice ili utičnice koje su ispale iz svog ležišta ili utičnice s rizikom od dodira s vodom.
 - Postavite kabel za napajanje i kabele (ako su dostupni) proizvoda tako da ne uzrokuju opasnost od saplitanja.
 - Prodiranje vlage u dijelove pod naponom ili na kabl za napajanje može prouzrokovati kratki spoj. Stoga, nemojte koristiti proizvod u vlažnim okruženjima ili na mjestima gdje prskati voda (npr. garaža, praonica rublja itd.) Ako je hladnjak vlažan od vode, isključite ga sa napajanja i ob-

ratite se ovlaštenom servisu.

- Ne priključujte svoj hladnjak na uređaje za uštedu energije. Ovi sustavi su štetni za proizvod.

1.6 Sigurnost pri radu

- Na proizvodu nemojte koristiti kemijska otapala. Ovi materijali sadrže opasnost od eksplozije.
- U slučaju kvara proizvoda, isključite ga sa napajanja i nemojte ga stavljati u režim rada dok ga ovlašteni servis ne popravi. Postoji opasnost od električnog udara!
- Ne stavljajte izvor plamena (npr. svijeće, cigarete, itd.) na proizvod ili u njegovu blizinu.
- Ne penjite se na proizvod. Rizik od pada i povreda!
- Nemojte oštetiti cijevi rashladnog sustava koristeći oštre i probojne alate. Rashladno sredstvo koje se prska u slučaju probijanja gasovoda, produžetaka cijevi ili prevlaka gornje površine može prouzrokovati iritaciju kože i povrede očiju.
- Ne stavljajte i ne upotrebljavajte električne uređaje unutar hladnjaka/dubinskog zamrzivača, osim ako to ne preporuča proizvođač.
- Nemojte gurati bilo koji dio ruke ili tijela u bilo koji od pokretnih dijelova unutar proizvoda. Vodite računa da spriječite zaglavlivanje prstiju između hladnjaka i njegovih vrata. Budite oprezni dok otvarate ili zatvarate vrata ako u blizini ima djece.
- Ne stavljajte sladoled, kockice leda ili smrznutu hranu u usta čim ih izvadite iz zamrzivača. Rizik od promrzlina!
- Ne dirajte unutrašnje zidove, metalne dijelove zamrzivača ili hranu čuvanu u hladnjaku mokrim rukama. Rizik od promrzlina!
- Ne stavljajte limenke sa sodom ili limenke i boce u kojima se nalazi tekućina koja može biti smrznuta u odjeljak za zamrzavanje. Limenke ili boce mogu eksplodirati. Opasnost od ozljede i materijalne štete!
- Ne koristite i ne stavljajte materijale osjetljive na temperaturu kao što su zapaljivi sprejevi, zapaljivi predmeti,

Uputstva o sigurnosti i okoline

suvi led ili druga hemijska sredstva u blizini hladnjaka. Opasnost od požara i eksplozije!

- Ne skladištite eksplozivne materije poput aerosola u zapaljivim materijalima.
- Ne stavljajte limenke s tekućinom preko proizvoda. Prskanje vodom električnog dijela može prouzrokovati opasnost od strujnog udara ili požara.
- Ovaj proizvod nije namijenjen skladištenju i hlađenju lijekova, krvne plazme, laboratorijskih preparata ili sličnih materijala i proizvoda koji podliježu Direktivi o medicinskim proizvodima.
- Ako se proizvod koristi suprotno predviđenoj namjeni, može prouzrokovati oštećenje ili pogoršanje proizvoda koji se drže u unutrašnjosti.
- Ako je vaš hladnjak opremljen plavom svjetlošću, nemojte gledati ovo svjetlo optičkim uređajima. Ne zurite direktno u UV LED svjetlo tokom dugog vremenskog perioda. Ultraljubičaste zrake mogu uzrokovati naprezanje očiju.
- Ne puniti proizvod onom količinom hrane koja nadmašuje njegov kapacitet. Do povreda ili oštećenja može doći ako sadržaj iz hladnjaka padne prilikom otvaranja vrata. Slični problemi mogu se pojaviti kada se predmet stavi preko proizvoda.
- Osigurajte da ste uklonili sav led ili vodu koja je možda pala na pod kako biste spriječili ozljede.
- Promijenite mjesto za stalke/stalke za boce na vratima vašeg hladnjaka isključivo kada su stalci prazni. Opasnost od fizičkih ozljeda!
- Ne stavljajte predmete koji mogu pasti/prevrnuti se na proizvod.

Ti predmeti mogu pasti tijekom otvaranja ili zatvaranja vrata i uzrokovati ozljede i/ili materijalne štete.

- Ne udarajte i ne vršite preveliki pritisak na staklene površine. Slomljeno staklo može prouzrokovati ozljede i/ili materijalne štete.
- Sustav za hlađenje u vašem proizvodu sadrži rashladno sredstvo R600a. Vrsta rashladnog sredstva koja se koristi u proizvodu navedena je na naljepnici tipa. Ovaj plin je zapaljiv. Stoga, pazite da pri radu proizvoda ne oštetite rashladni sistem i cijevi. U slučaju oštećenja cijevi;
 - ne dirajte proizvod niti kabel za napajanje,
 - Držite proizvod dalje od potencijalnih izvora vatre koji mogu prouzrokovati da se proizvod zapali.
 - prozračite područje na kojem se proizvod nalazi. Ne koristite ventilator.
 - Obratite se ovlaštenom servisu.
- Ako je proizvod oštećen i primijetite curenje plina, držite se podalje od plina. Plin može uzrokovati promrzline ako dođe u kontakt s vašom kožom.

Za proizvode s dozatorom vode/mašinom za led

- Koristite samo pitku vodu. Nemojte puniti rezervoar za vodu nikakvim tečnostima - poput voćnog soka, mlijeka, gaziranih pića ili alkoholnih pića - koje nijesu prikladne za upotrebu u dozatoru vode.
- Postoji rizik za zdravlje i sigurnost!
- Ne dozvolite djeci da se igraju s dozatorom vode ili mašinom za led (Icematic) kako bi se spriječile nezgode ili ozljede.
- Ne stavljajte prste ili predmete u otvor dozatora vode, kanal za vodu ili spremnik mašine za led. Postoji opasnost od ozljede ili materijalne štete!

1.7 Sigurnost pri održavanju i čišćenju

- Ne povlačite za ručku na vratima ako proizvod pomičete radi čišćenja. Ručka može uzrokovati ozljede ako se povuče previše jako.
- Ne čistite proizvod raspršivanjem ili nalivanjem vode na proizvod i unutar proizvoda. Opasnost od strujnog udara i požara.
- Za čišćenje proizvoda ne koristite oštre ili abrazivne alate. Ne koristite materijale kao što su sredstva za čišćenje u domaćinstvu, deterdženti, plin, benzin, alkohol, vosak itd.
- Unutar proizvoda koristite isključivo sredstva za čišćenje i održavanje koja nisu štetna za hranu.
- Nemojte koristiti paru ili sredstva za čišćenje parom za čišćenje proizvoda i topljenje leda u njemu. Para dolazi u kontakt sa dostupnim područjima u vašem hladnjaku i izaziva kratki spoj ili strujni udar!
- Vodite računa da voda bude udaljena od elektro-kola ili osvjetljenja proizvoda.
- Upotrijebite čistu suhu krpu za brisanje prašine ili stranih materijala za vrhove utikača. Za čišćenje utikača nemojte koristiti mokri ili vlažni komad tkanine. U suprotnom može doći do opasnosti od požara ili strujnog udara.

1.8 HomeWhiz

(Možda nije dostupno kod svih modela)

- Slijedite sigurnosna upozorenja čak i ako ste udaljeni od proizvoda dok rukujete proizvodom putem HomeWhiz aplikacije. Također, obratite pažnju na upozorenja u aplikaciji.

1.9 Osvjetljenje

(Možda nije dostupno kod svih modela)

- Kada hoćete da zamijenite LED/sijalicu za osvjetljenje, obratite se ovlašćenom servisu.

2 Frižider

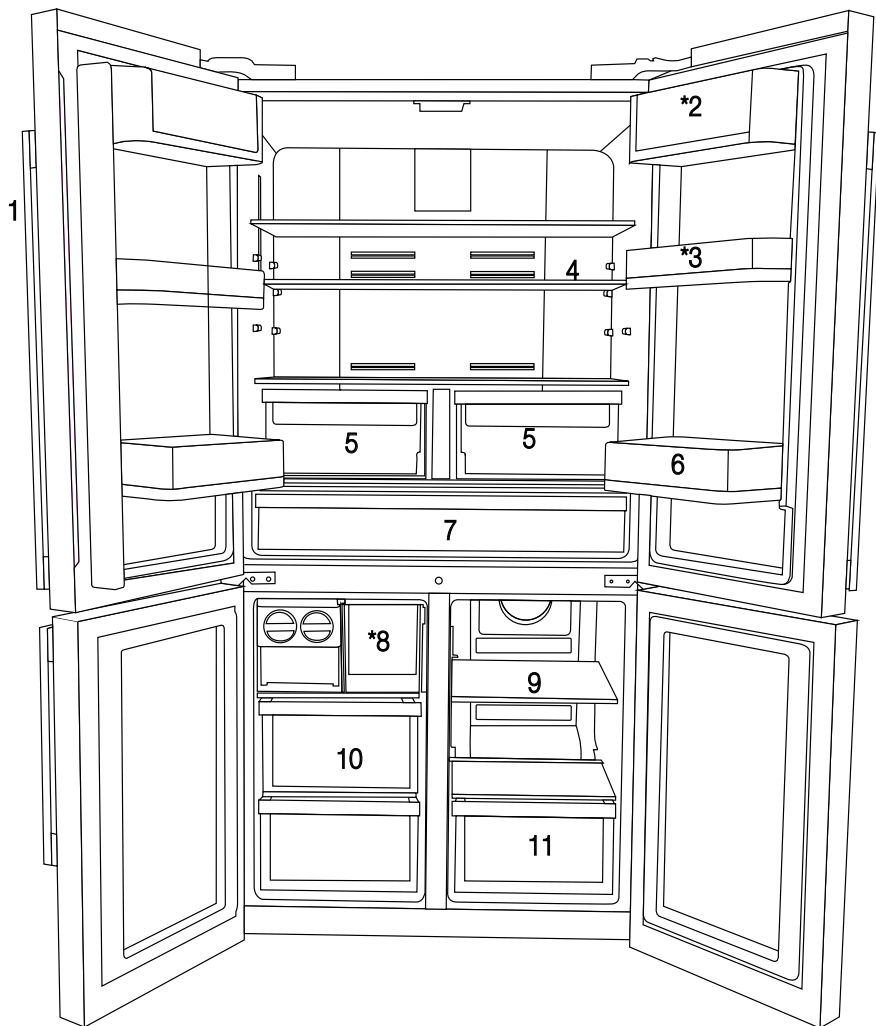

- 1- Kontrolna tabla i tabla sa indikatorima
- 2- Deo za puter i sir
- 3- Pokretna polica u vratima od 70 mm
- 4- Staklena polica odeljka frižidera
- 5- Odeljak za povrće u odeljku frižidera
- 6- Polica u vratima za balon

- 7- Odeljak za hlađenje
- 8- Fioka ledare
- 9- Staklena polica / odeljak za rashlađivanje hrane višenamenskog odeljka
- 10- Fioke odeljka zamrzivača
- 11- Fioka višenamenskog odeljka
- 12. Rezervoar za vodu

* OPCIJA



* Opcionalno: Slike u ovom uputstvu su šeme i mogu ne odgovarati u celini ka vašem proizvodu. Ako vaš proizvod ne sadrži delove na koje se te slike odnose, informacije se odnose na drugim modelima.

2 Frižider

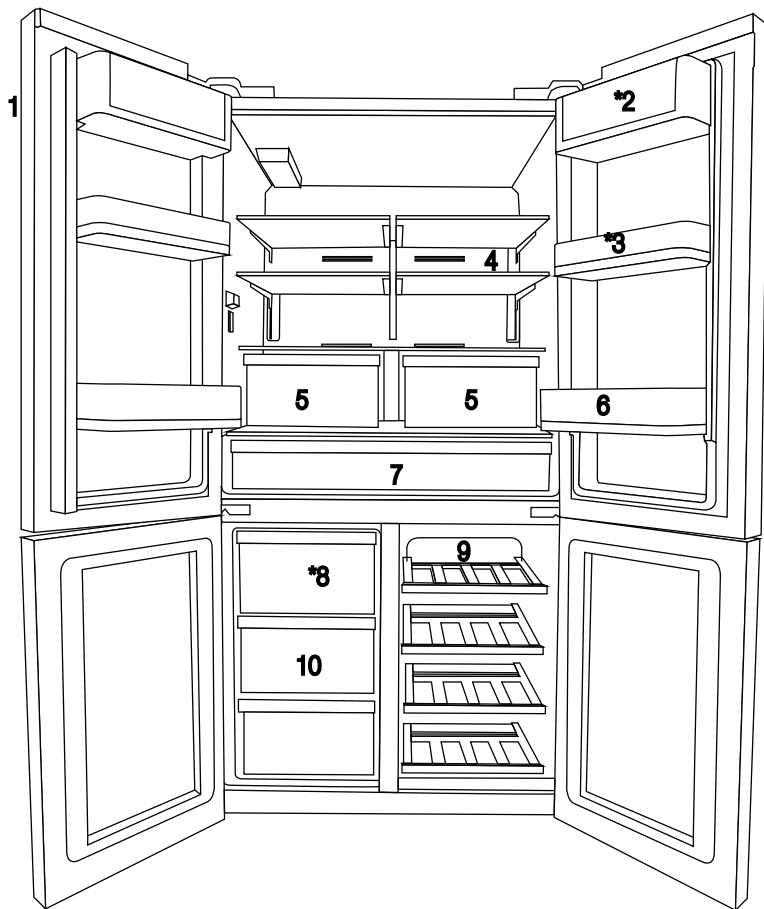

- 1- Kontrolna tabla i tabla sa indikatorima
- 2- Deo za puter i sir
- 3- Pokretna polica u vratima od 70 mm
- 4- Staklena polica odeljka frižidera
- 5- Odeljak za povrće u odeljku frižidera
- 6- Polica u vratima za balon

- 7- Odeljak za hlađenje
- 8- Fioka ledare
- 9- Staklena polica / odeljak za rashlađivanje hrane višenamenskog odeljka
- 10- Fioke odeljka zamrzivača
- 11. Rezervoar za vodu

* OPCIJA



* Opcionalno: Slike u ovom uputstvu su šeme i mogu ne odgovarati u celini ka vašem proizvodu. Ako vaš proizvod ne sadrži delove na koje se te slike odnose, informacije se odnose na drugim modelima.

3 Instalacija

3.1. Pravo mesto za instalaciju

Kontaktirajte Ovlašteni servis oko ugradnju proizvoda. Da biste spremili proizvod za instalaciju, pogledajte informacije u korisničkom uputstvu i osiguriti se da je napajanje struje i vode su kao u uputstvu. Ako ne, nazovite električara i vodoinstalatera da bi ih postavili po potrebi.



UPOZORENJE: Proizvođač ne preuzima odgovornost za bilo kakvu štetu nastalu radom obavljan sa strane neovlašćene osobe.



UPOZORENJE: Strujni kabel proizvoda mora biti van utikača kada instalirate proizvod. Ako to ne učinite može doći do smrti ili teških povreda!



UPOZORENJE: Ako je raspon vrata mali da bi proizvod ušao, uklonite njegova vrata i okrenite proizvod u stranu, a ako i to ne ide, kontaktirajte ovlašteni servis.

- Stavite proizvod na ravnu površinu kako bi izbegli vibracije.
- Proizvoda postavite na najmanje 30 cm od grejača, peći i sličnih izvora topline i najmanje 5 cm od električnih peći.
- Proizvod ne postavljati ispod direktne sunčane svetlosti ili ne držati ga u vlažnom okruženju.
- Proizvod zahtijeva adekvatnu cirkulaciju vazduha kako bi efikasno funkcionisao. Ako proizvod je u senicu, ne zaboravite ostaviti najmanje 5 cm rastojanja između uređaja i plafona i zidova.
- Ne postavljajte proizvod u sredinama s temperaturama ispod -5°C .

3.2. Postavljanje plastične klinove

Koristite priložene plastične klinove uz ovaj proizvod da pružite dovoljno prostora za cirkulaciju zraka između uređaja i zida.

1. Da biste priključili klinove, uklonite vijke na proizvodu i koristiti vijke priložene sa klinovima.

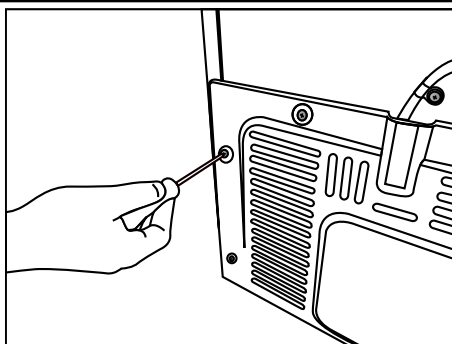

2. Pričvrstite 2 plastičnih klinova na poklopcu ventilacije kao (j) na slici.

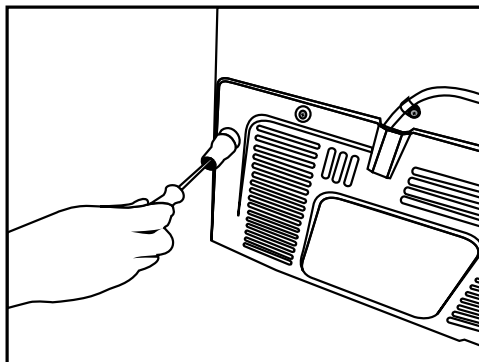

3.3. Podešavanje stalaka

Ako uređaj nije izbalansiran, postavite prednje podesive stope okretanjem u desno ili levo.

*Ako vaš proizvod nema odeljak za vino ili staklena vrata, vaš proizvod nema podesive stalke, već fiksirane stalke.

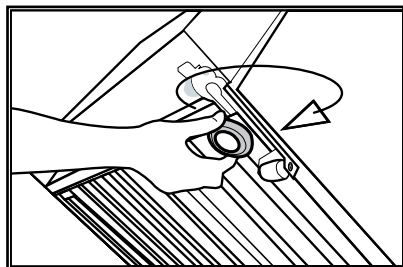
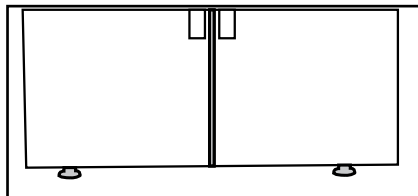

Da biste vrata postavili u vertikalni položaj, Olabavite maticu za učvršćivanje na donjem delu
Zavrtite maticu za podešavanje (CW/CCW) u odnosu na položaj vrata

Maticu za učvršćivanje zategnite do krajnjeg položaja

Da biste vrata postavili u horizontalni položaj, Olabavite zavrtnj za učvršćivanje na gornjem delu
Zavrtite zavrtnj za podešavanje (CW/CCW) na jednoj strani u odnosu na položaj vrata

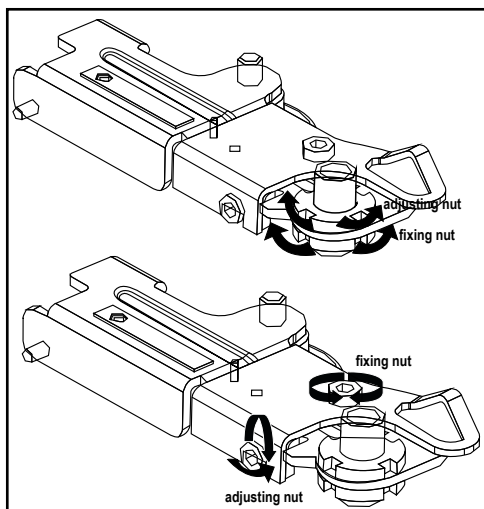

Zavrtnj za učvršćivanje na gornjem delu zategnite do krajnjeg položaja

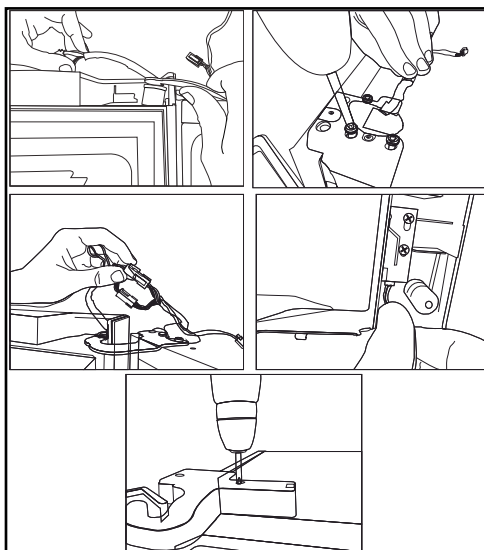

- Grupacija sa gornjim šarkama pričvršćena je pomoću 3 šrafa.
- Poklopac šarke pričvršćen je nakon postavljanja utičnica.
- Zatim se poklopac šarke pričvršćuje pomoću dva šrafa.



3.4. Povezivanje napajanja

	UPOZORENJE: Ne koristite produžni kabl ili kabl sa više utičnica u priključak za napajanje.
	UPOZOR ENJE: Oštećeni kabl za napajanje mora biti zamijenjen sa strane ovlaštenog servisa.
	Prilikom postavljanja dva frižidera jedan do drugomei, ostaviti najmanje 4 cm rastojanja između jedinice.

- Naša firma ne preuzima odgovornost za bilo kakvu štetu zbog upotrebe bez uzemljenja i bez priključka u skladu sa nacionalnim propisima.
- Napojni kabl mora biti lako dostupan nakon instalacije.
- Ne koristite utikač multi-grupa sa ili bez produžnog kabla između zidne utičnice i frižidera.

4 Priprema

4.1. Što raditi da bi uštedeli energije



Povezivanje proizvoda na elektronske sisteme za uštedu energije je štetno, jer to može oštetiti proizvod.

- Za samostojeći uređaj; „Ovaj rashladni uređaj nije predviđen da se koristi kao ugradni uređaj“.
- Ne ostavljajte vrata svog frižidera dugo otvorena.
- Ne stavljajte vruću hranu u frižider.
- Nemojte da preopterećujete frižider. Kapacitet hlađenja će se sniziti kada se smanji cirkulacija vazduha unutar frižidera.
- Nemojte da stavljate frižider na mesta izložena direktnim sunčevim zracima. Instalirajte proizvod najmanje 30 cm udaljeno od izvora toplote kao što su ploče, rerne, grejna tela i šporeti, i najmanje 5 cm udaljeno od električnih šporeta.
- Vodite računa da stavljajte hranu u frižider u zatvorenim posudama.
- Da biste mogli u potpunosti da napunite odeljak zamrzivača hranom, potrebno je da izvadite gornju fioku i da je stavite na vrh staklene police. Potrošnja energije navedena na vašem frižideru je ustanovljena nakon vađenja ledomata i gornjih fioka da bi se omogućilo maksimalno punjenje. Strogo se preporučuje korišćenje donjih fioka u zamrzivaču i višenamenskom odeljku tokom punjenja.
- Kako vruć i vlažan vazduh ne prodire u vaš proizvod kada vrata nisu otvorena, vaš proizvod će se optimizovati u uslovima dovoljnim za zaštitu vaše hrane. Funkcije i sastavni delovi kao kompresor, ventilator, grejač, odmrzivač, svetlo, ekran i tako dalje radiće u skladu sa potrebama za potrošnju minimalne energije pod ovim okolnostima
- Protok vazduha ne treba blokirati stavljanjem hrane ispred ventilatora zamrzivača i višenamenskog odeljka. Hranu treba ubaciti tako što ćete ostaviti najmanje 5 cm prostora ispred zaštitne rešetke ventilatora.
- Odmrzavanje zamrznute hrane u odeljku frižidera istovremeno štedi energiju i čuva kvalitet hrane.

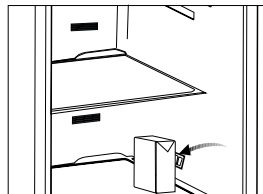
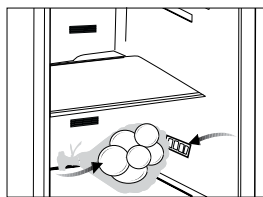

4.2. Preporuke za odeljak za svežu hranu

- Nemojte da dozvolite da hrana dodiruje senzor za temperaturu u odeljku za svežu hranu. Da biste omogućili da odeljak za svežu hranu održava idealnu temperaturu skladištenja, senzor ne sme da bude preklopljen hranom.
- Nemojte da stavljate vruću hranu i pića u proizvod.

4.3 Prva upotreba

Pre upotrebe proizvoda, proverite da li su sve pripreme obavljane u skladu sa uputstvima u odeljcima „Važna uputstva za bezbednost i zaštitu životne sredine” i „Instalacija”.

- Očistite unutrašnjost frižidera kao što je preporučeno u delu „Održavanje i čišćenje”. Pre pokretanja frižidera proverite da li je unutrašnjost suva.
- Uključite frižider u uzemljenu utičnicu. Unutrašnje osvetljenje se uključuje kada se vrata frižidera otvore.
- Koristite frižider 6 sati bez ubacivanja hrane unutar njega i nemojte da otvarate vrata osim ako nije neophodno.



Čujete buku kada se kompresor pokrene. Tečnost i gasovi koji se nalaze u sistemu za hlađenje mogu takođe da stvaraju buku, čak i ako kompresor ne radi i to je potpuno normalno.



Prednje ivice frižidera mogu da budu tople na dodir. To je normalno. Ta područja su napravljena da budu topla da bi se izbegla kondenzacija.

5 Upotreba proizvoda

5.1 Panel indikatora

Panel indikatora može biti različan kod različitih modela vašeg proizvoda.

Zvučne i vizualne funkcije panela indikatora će vam pomoći kod upotrebe frižidera.

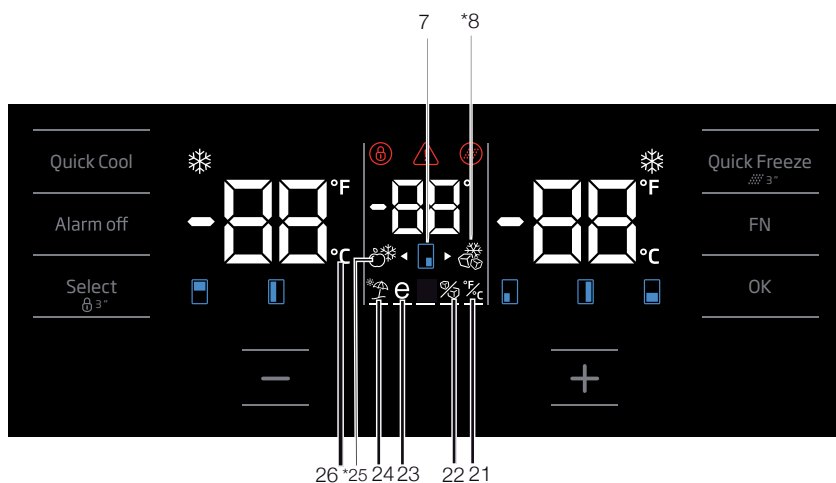
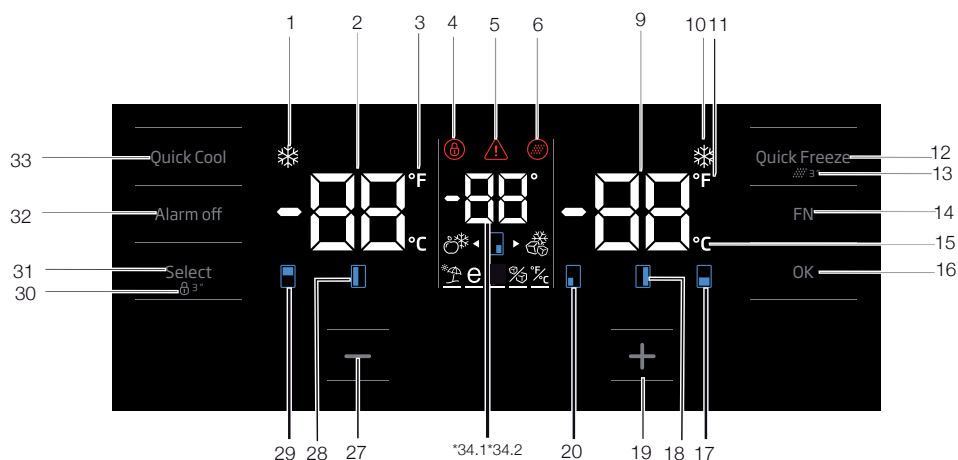

***Opcionalno:** Slike u ovom uputstvu su dati kao šeme i mogu da ne odgovaraju savršeno vašem proizvodu. Ako vaš proizvod ne sadrži delove na koje se te slike odnose, informacije se odnose na drugim modelima.

Upotreba proizvoda

1. Indikator funkcije brzog hlađenja

Uključuje se kada je aktivna funkcija brzog hlađenja.

2. Indikator podešene temperature u odeljku frižidera

Prikazana je temperatura odeljka frižidera; može se podesiti na vrednosti 8, 7, 6, 5, 4, 3, 2, 1.

3. Indikator za stepene farenhajta

To je indikator za stepene farenhajta. Kada se aktivira indikacija stepena farenhajta, podešene vrednosti temperature prikazane su u stepenima farenhajta i uključuju se odgovarajuće ikonice.

4. Zaključavanje tastera

Pritisnite taster za zaključavanje istovremeno na 3 sekunde. Simbol za zaključavanje tastera će se uključiti i aktiviraće se režim zaključavanja tastera. Tasteri neće funkcionisati kada je aktivan režim zaključavanja tastera. Pritisnite taster za zaključavanje istovremeno na 3 sekunde ponovo. Simbol za zaključavanje tastera će se isključiti, a režim zaključavanja tastera isključiti.

Pritisnite dugme za zaključavanje tastera ako želite da sprečite promenu podešavanja temperature frižidera.

5. Upozorenje zbog nestanka struje / visoke temperature / greške

Ovaj indikator svetli tokom odsustva napajanja, kvara usled previsoke temperature i upozorenja o greškama. Tokom produženog odsustva napajanja, vrednost najviše temperature a koju odeljak zamrzivača dostigne će treptati na digitalnom ekranu. Nakon što proverite hranu koja se nalazi u odeljku zamrzivača, pritisnite taster za isključivanje alarma da biste uklonili upozorenje.

Pogledajte odeljak „rešenja za probleme“ u uputstvu ako primetite da ovaj indikator svetli.

6. Ikonica za resetovanje filtera

Ova ikonica se uključuje kada je potrebno resetovanje filtera.

7. Ikonica odeljka u kom se menja temperatura

Pokazuje odeljak čija će se temperatura promeniti. Kada ikonica dela čija se temperatura menja počne

da treperi, jasno je da je izabran odeljak koji je naznačen.

8. Ikonica Joker Freezer

Pređite preko ikonice Joker Freezer pomoću tastera FN; ikonica će početi da treperi. Kada pritisnete taster OK, ikonica Joker Freezer se uključuje i odeljak počinje da radi kao zamrzivač.

9. Indikator temperature odeljka zamrzivača

Prikazana je temperatura odeljka frižidera; može se podesiti na vrednosti -16,-18,-19,-20,-21,-22,-24.

10. Indikator za funkciju brzog zamrzavanja

Uključuje se kada je aktivna funkcija brzog zamrzavanja.

11. Indikator za stepene farenhajta

To je indikator za stepene farenhajta. Kada se aktivira indikacija stepena farenhajta, podešene vrednosti temperature prikazane su u stepenima farenhajta i uključuju se odgovarajuće ikonice.

12. Taster za funkciju brzog zamrzavanja

Pritisnite ovaj taster da biste aktivirali ili deaktivirali funkciju brzog zamrzavanja. Kada aktivirate ovu funkciju, odeljak zamrzivača će se ohladiti na temperaturu ispod podešene vrednosti.



Koristite funkciju za brzo zamrzavanje kada želite da brzo zamrznete hranu u odeljku zamrzivača. Ako želite da zamrznete veće količine sveže hrane, aktivirajte ovu funkciju pre nego što stavite hranu u proizvod.



Ako je ne otkazete, funkcija brzog zamrzavanja će se sama isključiti posle 24 sata ili kada odeljak frižidera dostigne zahtevanu temperaturu.



Ova funkcija se ne opoziva kada struja ponovo dođe posle nestanka.

13. Resetovanje filtera

Filter se resetuje kada se pritisne taster za brzo zamrzavanje na 3 sekunde. Ikonica za resetovanje filtera se isključuje.

Upotreba proizvoda

14. Taster FN

Pomoću ovog tastera možete da se prebacujete na funkcije koje želite da izaberete. Kad pritisnete ovaj taster, aktivira se ili se deaktivira ikonica za izabranu funkciju i indikator funkcije počinje da treperi. Taster FN se deaktivira ako se ne pritisne u roku od 20 sekundi. Morate da pritisnete ovaj taster da biste ponovo mogli da promenite funkcije uređaja.

15. Indikator Celzijusove skale

To je indikator Celzijusove skale. Kada se aktivira indikacija Celzijusove skale, podešene vrednosti temperature su prikazane u Celzijusovim jedinicama i uključuje se odgovarajuća ikonica.

16. Taster OK

Kada pomoću tastera FN dođete do funkcije koju želite, ako se funkcija deaktivira pomoću tastera OK, trepere odgovarajuća ikonica i indikator. Kada se funkcija aktivira, ostaje aktivan indikator. Indikator nastavlja da treperi kako bi pokazao da se ikonica aktivirala.

17. Ikonica odeljka u kom se menja temperatura

Pokazuje odeljak čija će se temperatura promeniti. Kada ikonica dela čija se temperatura menja počne da treperi, jasno je da je izabran odeljak koji je naznačen.

18. Ikonica odeljka u kom se menja temperatura

Pokazuje odeljak čija će se temperatura promeniti. Kada ikonica dela čija se temperatura menja počne da treperi, jasno je da je izabran odeljak koji je naznačen.

19. Taster za povećavanje vrednosti

Izaberite odeljak pomoću odgovarajućeg tastera; počinje da treperi ikonica koja označava izabrani odeljak. Ako pritisnete taster za povećavanje vrednosti tokom ovog postupka, podešene vrednosti se povećavaju. Ako nastavite da pritiskate ovaj taster, podešena vrednost će se vratiti na početak.

20. Ikonica odeljka u kom se menja temperatura

Pokazuje odeljak čija će se temperatura promeniti. Kada ikonica dela čija se temperatura menja počne da treperi, jasno je da je izabran odeljak koji je naznačen.

21. Podešavanje indikatora za stepene celzijusa i farenhajta

Pređite preko ovog tastera pomoću tastera FN i izaberite stepene celzijusa ili farenhajta pomoću tastera OK. Kad se izabere način prikazivanja temperature, uključuje se indikator za izabrane stepene celzijusa ili farenhajta.

22. Ikonica za isključen ledomat

Pritisnite taster FN (sve dok ne dođete do ikonice u donjem redu) kako biste isključili ledomat. Ikonica za isključen ledomat i indikator funkcije ledomata počinju da trepere kada pređete preko njih, čime se pokazuje da se ledomat može uključiti ili isključiti. Kada pritisnete taster OK, ikonica za ledomat svetli neprekidno i indikator nastavlja da treperi tokom ovog procesa. Ako ne pritisnete bilo koji taster nakon 20 sekundi, ikonica i indikator ostaju uključeni. Tako će se ledomat isključiti. Da biste ponovo uključili ledomat, pređite preko ikonice i indikatora; tako će ikonica za isključen ledomat i indikator da trepere. Ako ne pritisnete bilo koji taster u roku od 20 sekundi, ikonica i indikator se isključuju i tako se pokazuje da će ledomat ponovo biti aktivan.



Naznačava da li je ledomat uključen ili isključen.



Protok vode iz rezervoara za vodu će se zaustaviti kada izaberete ovu funkciju. Međutim, već postojeći led može da se uzme iz ledomata.

23. Ikonica funkcije Eco fuzzy

Pritisnite taster FN (sve dok ne dođete do ikonice slova e u donjem redu) kako biste aktivirali funkciju Eco fuzzy. Ikonica funkcije Eco fuzzy i indikator funkcije Eco fuzzy počinju da trepere kada pređete preko njih. Time se pokazuje da li će se funkcija

Upotreba proizvoda

Eco fuzzy uključiti ili isključiti. Kada pritisnete taster OK, ikonica funkcije Eco fuzzy svetli neprekidno i indikator nastavlja da treperi tokom ovog procesa. Ako ne pritisnete bilo koji taster nakon 20 sekundi, ikonica i indikator ostaju uključeni. Na taj način se funkcija Eco fuzzy aktivira. Da biste isključili funkciju Eco fuzzy, pređite preko ikonice i indikatora ponovo i pritisnite taster OK. Time i ikonica i indikator funkcije Eco fuzzy funkcija počinju da trepere. Ako ne pritisnete bilo koji taster u roku od 20 sekundi, ikonica i indikator se isključuju i funkcija Eco fuzzy se otkazuje.

24. Ikonica funkcije godišnjeg odmora

Pritisnite taster FN (sve dok ne dođete do ikonice kišobrana i donjeg reda) kako biste aktivirali funkciju godišnjeg odmora. Ikonica funkcije godišnjeg odmora i indikator funkcije godišnjeg odmora počinju da trepere kada pređete preko njih. Time se pokazuje da li će se funkcija godišnjeg odmora uključiti ili isključiti. Kada pritisnete taster OK, ikonica svetli neprekidno i to znači da je funkcija godišnjeg odmora aktivirana. Indikator nastavlja da treperi tokom ovog postupka. Pritisnite taster OK za otkazivanje funkcije godišnjeg odmora. Na taj način i ikonica i indikator funkcije godišnjeg odmora počinju da trepere i otkazuje se funkcija godišnjeg odmora.

25. Ikonica Joker fridge

Kada odaberete ikonicu Joker fridge pomoću tastera FN i pritisnete taster OK, odeljak Joker se pretvara u odeljak frižidera i koristi se samo za rashlađivanje hrane.

26. Indikator Celzijusove skale

To je indikator Celzijusove skale. Kada se aktivira indikacija Celzijusove skale, podešene vrednosti temperature su prikazane u Celzijusovim jedinicama i uključuje se odgovarajuća ikonica.

27. Smanjivanje vrednosti funkcija

Izaberite odeljak pomoću odgovarajućeg tastera; počinje da treperi ikonica koja označava izabrani odeljak. Ako pritisnete taster za smanjenje vrednosti tokom ovog postupka, podešene vrednosti se smanjuju. Ako nastavite da pritisnete

ovaj taster, podešena vrednost će se vratiti na početak.

28. Ikonica odeljka u kom se menja temperatura

Pokazuje odeljak čija će se temperatura promeniti. Kada ikonica dela čija se temperatura menja počne da treperi, jasno je da je izabran odeljak koji je naznačen.

29. Ikonica odeljka u kom se menja temperatura

Pokazuje odeljak čija će se temperatura promeniti. Kada ikonica dela čija se temperatura menja počne da treperi, jasno je da je izabran odeljak koji je naznačen.

30. Zaključavanje tastera

Pritisnite taster za zaključavanje istovremeno na 3 sekunde. Simbol za zaključavanje tastera će se uključiti i aktiviraće se režim zaključavanja tastera. Tasteri neće funkcionisati kada je aktivan režim zaključavanja tastera. Pritisnite taster za zaključavanje istovremeno na 3 sekunde ponovo. Simbol za zaključavanje tastera će se isključiti, a režim zaključavanja tastera isključiti.

Pritisnite **dugme za zaključavanje tastera** ako želite da sprečite promenu podešavanja temperature frižidera.

31. Taster za biranje

Koristite ovaj taster za biranje odeljka čiju temperaturu želite da menjate. Pritiskom na ovaj taster se prebacujete na razne odeljke. Izabrani odeljak je označen ikonicom (7, 17, 18, 20, 28, 29). Ikonica za odeljak koja treperi označava izabrani odeljak u kome želite da promenite temperaturu. Tako možete da menjate podešene vrednosti pritiskom tastera za smanjenje podešene vrednosti odeljka (27)

i tastera za povećanje podešene vrednosti odeljka (19). Ako ne pritisnete bilo koji taster za biranje u roku od 20 sekundi, ikonice odeljaka se isključuju.

Upotreba proizvoda

Morate opet pritisnuti taster kako biste izabrali željeni odeljak.

32. Taster za isključivanje alarma

U slučaju alarma zbog nestanka struje / visoke temperature, nakon što proverite hranu u odeljku zamrzivača, pritisnite taster za isključivanje alarma da biste uklonili upozorenje.

33. Taster za funkciju brzog hlađenja

Ovaj taster ima dve funkcije. Kratko pritisnite taster da biste aktivirali ili deaktivirali funkciju brzog hlađenja. Indikator brzog hlađenja će se isključiti, a proizvod će se vratiti na normalna podešavanja.



Koristite funkciju za brzo hlađenje kada želite da brzo ohladite hranu u odeljku frižidera. Ako želite da hladite veće količine sveže hrane, aktivirajte ovu funkciju pre nego što stavite hranu u proizvod.



Ako je ne otkažete, funkcija brzog hlađenja će se sama isključiti posle 1 sati ili kada odeljak frižidera dostigne zahtevanu temperaturu.



Ako pritisnete taster za brzo hlađenje više puta uzastopno, aktiviraće se sistem elektronske zaštite i kompresor se neće odmah uključiti.



Ova funkcija se ne opoziva kada struja ponovo dođe posle nestanka.

34. 1 Indikator temperature u odeljku Joker

Prikazane su podešene vrednosti temperature odeljka Joker.

34. 2 Indikator temperature u odeljku za vino

Prikazane su podešene vrednosti temperature odeljka za vino.

Upotreba proizvoda

5.2 Panel indikatora

Panel indikatora može biti različan kod različitih modela vašeg proizvoda.

Zvučne i vizualne funkcije panela indikatora će vam pomoći kod upotrebe frižidera.

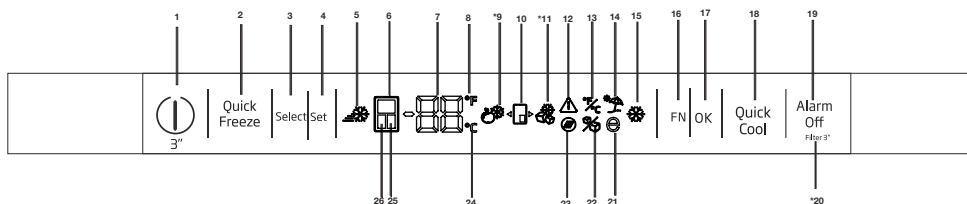

1 – Funkcija za uključivanje/isključivanje

Pritisnite i držite taster za uključivanje/isključivanje 3 sekunde da biste isključili frižider.

2. Taster za funkciju brzog zamrzavanja

Pritisnite ovaj taster da biste aktivirali ili deaktivirali funkciju brzog zamrzavanja. Kada aktivirate ovu funkciju, odeljak zamrzivača će se ohladiti na temperaturu ispod podešene vrednosti.



Koristite funkciju za brzo zamrzavanje kada želite da brzo zamrznete hranu u odeljku zamrzivača. Ako želite da zamrznete veće količine sveže hrane, aktivirajte ovu funkciju pre nego što stavite hranu u proizvod.



Ako je ne otkazete, funkcija brzog zamrzavanja će se sama isključiti posle 24 sata ili kada odeljak frižidera dostigne zahtevanu temperaturu.



Ova funkcija se ne opoziva kada struja ponovo dođe posle nestanka.

3. Izaberite dugme

Koristite ovaj taster za biranje odeljka čiju temperaturu želite da menjate. Pritiskom na ovaj taster se prebacujete na razne odeljke. Izabrani odeljak je označen ikonicom (6, 25, 24). Ikonica za odeljak koj svetli označava izabrani odeljak u kome želite da promenite temperaturu. Zatim možete da



***Opcionalno:** Figure u ovom uputstvu su namijenjeni kao nacрте i mogu da ne odgovaraju savršeno vašem proizvodu. Ako vaš proizvod ne sadrži odnosno delove, informacije se odnose na drugim modelima.

promenite podešenu vrednost pritiskom na dugme za podešavanje temperature vrednosti odeljka (4).

4. Podešavanje temperature / smanjenje temperature

Kada se pritisne, smanjuje temperaturu izabranog odeljka.

5-Indikator brzog zamrzavanja

Ova ikonica zasvetli kada je aktivna funkcija „Brzog zamrzavanja“.

6. Indikator odeljka frižidera

Kada je ovaj indikator aktivan, temperatura odeljka frižidera je prikazana na indikatoru vrednosti temperature. Temperatura frižidera se može podesiti na vrednosti 8, 7, 6, 5, 4, 3, 2 ili 1°C / 46, 45, 44, 43, 42, 41, 40, 39, 38, 37, 36, 35, 34 ili 33°F pritiskom na dugme za podešavanje temperature (4).

7. Indikator vrednosti temperature

Prikazuje vrednost temperature izabranog odeljka.

8. Indikator za stepene farenhajta

To je indikator za stepene farenhajta. Kada se aktivira indikacija stepena farenhajta, podešene vrednosti temperature prikazane su u stepenima farenhajta i uključuju se odgovarajuće ikonice.

9. Ikonica Joker fridge

Kada odaberete ikonicu Joker fridge pomoću tastera FN (16) i pritisnete dugme OK (17), odeljak Joker se pretvara u odeljak frižidera i koristi se samo za rashlađivanje hrane.

Upotreba proizvoda

10. Ikonica Joker cabin

Prikazuje ikonicu Joker cabin.

11. Ikonica Joker Freezer

Kada odaberete ikonicu Joker freezer pomoću tastera FN (16) i pritisnete dugme OK (17), odeljak Joker se pretvara u odeljak zamrzivača i koristi se kao zamrzivač.

12. Upozorenje zbog nestanka struje / visoke temperature / greške

Ovaj indikator svetli tokom odsustva napajanja, kvara usled previsoke temperature i upozorenja o greškama. Tokom produženog odsustva napajanja, vrednost najviše temperature a koju odeljak zamrzivača dostigne će treptati na digitalnom ekranu. Nakon što proverite hranu koja se nalazi u odeljku zamrzivača, pritisnite taster za isključivanje alarma (19) da biste uklonili upozorenje.

13. Podešavanje indikatora za stepene celzijusa i farenhajta

Pređite preko ovog tastera pomoću tastera FN i izaberite stepene celzijusa ili farenhajta pomoću tastera OK. Kad se izabere način prikazivanja temperature, uključuje se indikator za izabrane stepene celzijusa ili farenhajta.

14. Ikonica funkcije godišnjeg odmora

Pritisnite taster FN (sve dok ne dođete do ikonice kišobrana) kako biste aktivirali funkciju godišnjeg odmora. Kada pređete preko ikonice funkcije godišnjeg odmora, ona počinje da treperi. Time se pokazuje da li će se funkcija godišnjeg odmora uključiti ili isključiti. Kada pritisnete taster OK, indikator funkcije odmora svetli neprekidno i to znači da je funkcija godišnjeg odmora aktivirana. Pritisnite taster OK za otkazivanje funkcije godišnjeg odmora. Na taj način indikator funkcije godišnjeg odmora počinje da treperi i otkazuje se funkcija godišnjeg odmora.

15. Indikator funkcije brzog hlađenja

Uključuje se kada je aktivna funkcija brzog hlađenja.

16. Taster FN

Pomoću ovog tastera možete da se prebacujete na funkcije koje želite da izaberete. Kad pritisnete ovaj taster, aktivira se ili se deaktivira ikonica za

izabranu funkciju i indikator funkcije počinje da treperi. Taster FN se deaktivira ako se ne pritisne u roku od 20 sekundi. Morate da pritisnete ovaj taster da biste ponovo mogli da promenite funkcije uređaja.

17. Taster OK

Kada pomoću tastera FN dođete do funkcije koju želite, ako se funkcija deaktivira pomoću tastera OK, treperi odgovarajuća ikonica. Kada se funkcija aktivira, ostaje aktivan indikator. Indikator nastavlja da treperi kako bi pokazao da se ikonica aktivirala.

18. Taster za funkciju brzog hlađenja

Ovaj taster ima dve funkcije. Kratko pritisnite taster da biste aktivirali ili deaktivirali funkciju brzog hlađenja. Indikator brzog hlađenja će se isključiti, a proizvod će se vratiti na normalna podešavanja.

19. Taster za isključivanje alarma

U slučaju alarma zbog nestanka struje / visoke temperature, nakon što proverite hranu u odeljku zamrzivača, pritisnite taster za isključivanje alarma da biste uklonili ikonicu upozorenja zbog visoke temperature (12).

20. Resetovanje filtera

Filter se resetuje kada se dugme za isključivanje alarma (19) pritisne i drži 3 sekunde. Ikonica za resetovanje filtera se isključuje.

21. Ikonica funkcije Eco fuzzy

Pritisnite taster FN (sve dok ne dođete do ikonice slova e) kako biste aktivirali funkciju Eco fuzzy. Kada pređete preko ikonice eco fuzzy, ona počinje da treperi. Time se pokazuje da li će se funkcija Eco fuzzy uključiti ili isključiti. Kada pritisnete taster OK, ikonica funkcije Eco fuzzy svetli neprekidno tokom ovog procesa. Ako ne pritisnete bilo koji taster nakon 20 sekundi, ikonica ostaje uključena. Na taj način se funkcija Eco fuzzy aktivira. Da biste isključili funkciju Eco fuzzy, pređite preko ikonice ponovo i pritisnite taster OK. Time ikonica funkcije eco fuzzy počinje da treperi. Ako ne pritisnete bilo koji taster u roku od 20 sekundi, ikonica se isključuje i funkcija Eco fuzzy se otkazuje.

22. Ikonica za isključen ledomat

Pritisnite taster FN (sve dok ne dođete do ikonice leda) kako biste isključili ledomat. Ikonica za isključenje ledomata počinje da treperi kada pređete preko nje čime se pokazuje da se ledomat može uključiti ili isključiti. Kada pritisnete taster OK, ikonica funkcije ledomata svetli neprekidno tokom ovog procesa. Ako ne pritisnete bilo koji taster nakon 20 sekundi, ikonica i indikator ostaju uključeni. Tako će se ledomat isključiti. Da biste ponovo uključili ledomat, pređite preko ikonice. Ikonica za isključivanje ledomata počinje da treperi. Ako pritisnete dugme OK, ikonica će se isključiti i time se ledomat ponovo uključuje.



Naznačava da li je ledomat uključen ili isključen.



Protok vode iz rezervoara za vodu će se zaustaviti kada izaberete ovu funkciju. Međutim, već postojeći led može da se uzme iz ledomata.

23. Ikonica za resetovanje filtera

Ova ikonica se uključuje kada je potrebno resetovanje filtera.

24. Indikator Celzijusove skale

To je indikator Celzijusove skale. Kada se aktivira indikacija Celzijusove skale, podešene vrednosti temperature su prikazane u Celzijusovim jedinicama i uključuje se odgovarajuća ikonica.

25. Indikator odeljka Joker

Kada je ovaj indikator aktivan, temperatura odeljka Joker se prikazuje na indikatoru vrednosti temperature. Vrednosti odeljka Joker se menjaju pritiskom na dugme za podešavanje temperature (4).

26. Indikator odeljka zamrzivača

Kada je ovaj indikator aktivan, temperatura odeljka zamrzivača je prikazana na indikatoru vrednosti temperature. Temperatura zamrzivača se može podesiti na vrednosti -18, -19, -20, -21, -22, -23 i -24 °C / 0, -2, -4, -6, -8, -10 i -12°F pritiskom na dugme za podešavanje temperature (4).

5.3 Zamrzavanje svježe hrane

- Za očuvanje kvalitete hrane, hrane postavljene u zamrzivaču moraju se zamrznuti što je brže moguće, za ovo možete koristiti brzi zamrzavanje.
- Zamrzavanje hrane kada je svježija će produžiti vreme skladištenja u zamrzivaču.
- Spakovati hrane u hermetički paketima i čvrsto zapečatiti.
- Pobrinite se da hrana je se opakovana prije stavljanja u zamrzivač. Koristite držala za zamrzavanje, staniol i voodopornog papira, plastičnih vreća ili sličnih ambalaža umjesto tradicionalne papirne ambalaže.
- Označite svaki paket hrane pisanjem datuma na pakovanju prije zamrzavanja. To će vam omogućiti da se utvrdi svježina svakog paketa svaki put kad je zamrzivač otvoren. Držite ranije prehrambenih artikala u prednjem kako bi se osiguralo da se prvi put koristi.
- Smrznuta hrana mora se koristiti odmah nakon odmrzavanja i ne treba je ponovno zamrznuti.
- Ne uzimati velike količine hrane odjednom.
- “24 sata pre zamrzavanja svježe hrane aktivirajte funkciju za “brzo zamrzavanje”. Pakete svježe hrane treba staviti u fioke na dnu. Nakon što stavite pakete svježe hrane, ponovo aktivirajte funkciju za “brzo zamrzavanje”. Kada je zona zamrzivača postavljena na funkciju brzog rada, univerzalna zona se također automatski prebacuje na brzu funkciju.”

Upotreba proizvoda

Postavki Zamrzivača	Postavki hladnjaka	Opis
-18°C	4°C	Ovo je fabrički, preporučeno.
-20, -22 ili -24 ° C	4°C	To se preporučuje za temperature okoline preko 30 ° C.
Rapid Freeze	4°C	Koristite to za zamrzavanje prehrambenih artikala u kratkom vremenu, proizvod će se vratiti na prethodne postavke kada je proces gotov.
-18 ° C ili hladniji	2°C	Koristite ove postavke ako smatrate da hladnjak nije dovoljno hladan zbog sobne temperature ili čestog otvaranja vrata. Frižider / korisnička uputstva

5.4 Preporuke za čuvanje smrznute hrane

Odjeljak mora biti postavljen na najmanje -18 ° C.

1. Postavite hrane u zamrzivač što je brže moguće da se izbjegne otapanje.
2. Prije zamrzavanja, provjerite "Datum isteka" na paket kako bi bili sigurni da nije istekao.
3. Pobrinite se da pakovanje hrane nije oštećeno.

5.5 Detalji dubokog zamrzivača

Prema standardima IEC 62552, zamrzivač mora imati sposobnost da zamrzne 4,5 kg prehrambenih artikala na -18 ° C ili niže temperature u 24 sata za svakih 100 litara zapremine zamrzivača. Hrana može biti sačuvana na duži period samo na ili ispod temperature od -18 ° C. Možete zadržati hranu svježije mjesecima (u zamrzivaču na ili ispod temperature od 18 ° C).

Hrane za zamrznuti ne smiju dodirivati već smrznute hrane kako bi izbjegli parcijalno odmrzavanje.

Skuhati povrće i filtrirati vodu da produžite vremena zamrznulog skladištenja. Stavite hranu u hermetičke pakete nakon filtriranja i stavite u zamrzivač. Banane, paradajz, zelena salata, celer, kuhana jaja, krompir i slični prehrambeni artikli ne treba zamrznuti. Zamrzavanje ovih prehrambenih proizvoda će jednostavno smanjiti hranjivu vrijednost i kvalitet hrane, kao i dovesti do moguće kvarenje što je štetno za zdravlje.

5.6 Stavljanje hrane

Police Zamrzivača	Razne smrznute hrane, uključujući meso, ribu, sladoled, povrće itd
-------------------	--

Police hladnjaka	Hrana unutar lonce, pokrivene tanjire i pokrivene kutije, jaja (u slučaju da su zatvorene)
Police na vratima hladnjaka	Mala i upakovana hrana ili pića
korpa za povrće	Voće i povrće
Odjeljak za svežu hranu	Delikatese (hrana za doručak, proizvode od mesa koji se konzumiraju u kratkom roku)

5.7 Upozorenje Otvorena vrata

(opcionarno)

Ako vrata proizvoda ostaje otvorena za 1 minutu čuti će se zvučno upozorenje. Zvučno upozorenja će se zaustaviti kada su vrata zatvorena ili se pritisne bilo koja dugme na ekranu (ako je dostupno).

5.8 Unutrašnje osvetljenje

Unutrašnje osvetljenje koristi lampe tipa LED. Kontaktirajte ovlašteni servis kod problema sa ovom lampom.

Lampa (e) koja se koristi u ovom uređaju nije pogodna za domaćinsko osvetljenje. Namena ove lampe je da pomogne korisniku da stavi namirnice u frižider/zamrzivač na sigurno i udoban način.

Upotreba proizvoda

5.9 Odeljak za povrće

Odeljak za voće i povrće vašeg frižidera je specijalno dizajniran za održavanje svežine vašeg povrća bez gubljenja vlage. Za ovu namenu, dolazi do cirkulacije hladnog vazduha oko odeljka za povrće. Uklonite police vrata koje stoje naspram odeljka za povrće pre nego što uklonite odeljak za povrće.

5.10 Odeljak za povrće sa kontrolom vlage

(FreSHelf)

(Ova funkcija je opciona)

Nivo vlage u voću i povrću će biti pod kontrolom u fioci za svežu hranu sa kontrolom nivoa vlage i hrana će ostati sveža mnogo duže.

Preporučujemo da lisnato povrće poput zelene salate i spanaća i povrće osetljivo na gubitak vlage postavite što je više moguće horizontalno prilikom ređanja u

odeljak za povrće; ne u horizontalan položaj na korenu.

Dok menjate povrće, njihova specifična masa se mora uzeti u obzir. Teško i tvrdo povrće se mora stavljati na dno odeljka za povrće, a lagano i mekano povrće odozgo.

Nikada ne stavljajte povrće u odeljak za povrće u kesi. Ako povrće ostane u plastičnoj kesi, za kratko vreme

će se pokvariti. Ako ne želite da povrće dolazi u dodir sa drugim povrćem iz higijenskih razloga, koristite perforisani papir ili sličan materijal umesto plastičnih kesa.

Ne čuvajte kruške, kajsije, breskve itd. i posebno vrste voća koje stvaraju visok nivo u istom odeljku za povrće sa drugim voćem i povrćem. Etilen je gas koji se emituje iz voog voća i može uticati da ostalo voće i povrće brže propada i truli.

5.11 Stalak za jaja

Možete da stavite držač na jaja u željenu policu vrata ili tela.

Nikad ne stavljajte držač jaja u odeljak zamrzivača.

5.12 Pokretni srednji deo

Pokretni srednji deo ima namenu da sprečava izlazak hladnog vazduha iz frižidera napolje.

1 – Obezbeđena je izolacija kada zaptivači na vratima naležu na površinu pokretnog srednjeg dela dok su vrata odeljka frižidera zatvorena.

2 – Drugi razlog što je frižider opremljen pokretnim srednjim delom je taj što on povećava neto zapreminu odeljka frižidera. Standardni srednji odeljci zauzimaju zapreminu u frižideru koja se ne može iskoristiti.

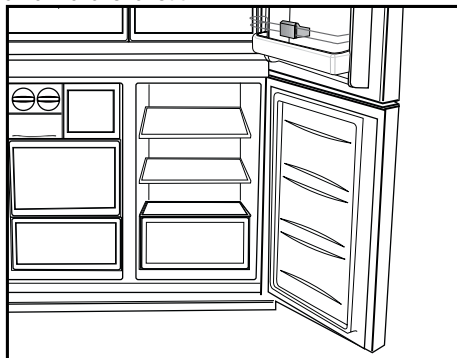

3 – Pokretni srednji deo je zatvoren kada su otvorena leva vrata odeljka frižidera.

4 – Ne sme se ručno otvarati. Pomera se usmereno pomoću plastičnog dela na kućištu kada se vrata zatvore.

5.13 Odeljak za skladištenje sa kontrolom hlađenja

Odeljak za skladištenje sa kontrolom hlađenja u frižideru se može koristiti kod bilo kog željenog režima rada tako što se prilagođava temperaturi u frižideru (2/4/6/8 °C) ili zamrzivaču (-18/-20/-22/-24). Možete održavati željenu temperaturu odeljka pomoću tastera za podešavanje temperature odeljka za skladištenje sa kontrolom hlađenja. Temperatura odeljka za skladištenje sa kontrolom hlađenja može se podesiti na 0 i 10 stepeni pored temperatura odeljka frižidera i na -6 stepeni pored temperatura odeljka zamrzivača. 0 stepeni se koristi za duže čuvanje delikatesa, a -6 stepeni se koristi za čuvanje mesa do 2 nedelje u stanju u kome se lako može seći.

Upotreba proizvoda

Mogućnost prebacivanja osobina odeljka na frižider ili zamrzivač obezbeđena je pomoću rashladnog elementa smeštenog u zatvorenom delu (odeljak kompresora) iza frižidera. Tokom rada ovog elementa se može čuti zvuk nalik otkucavanju kazaljki sata. To je normalno i nije greška.

5.14 Plavo svetlo/HarvestFresh

***Možda nije dostupno kod svih modela**

Za plavo svetlo,

Voće i povrće koje se čuva u odeljcima za voće i povrće osvetljenim plavim svetlom nastavljaju da vrše fotosintezu pomoću efekta talasnih dužina plave svetlosti i na taj način sadržaj vitamina u njima ostaje sačuvan.

Za HarvestFresh,

Voće i povrće koje se čuva u odeljcima za voće i povrće osvetljenim tehnologijom HarvestFresh duže će održati vitamine u sebi zahvaljujući plavim, zelenim, crvenim svetlima i ciklusima mraka, koji simuliraju dnevni ciklus.

Ako otvorite vrata frižidera tokom perioda mraka HarvestFresh tehnologije, frižider će to automatski detektovati i omogućiti da plavo, zeleno ili crveno svetlo osvetle odeljke za voće i povrće, kako bi vam bilo ugodnije. Nakon što zatvorite vrata frižidera, period mraka će se nastaviti, predstavljajući period noći tokom dnevnog ciklusa..

5.15 Filter za mirise

Filter za mirise u odvodu za vazduh odeljka frižidera sprečava stvaranje neprijatnih mirisa u frižideru.

Upotreba proizvoda

5.16 Odeljak sa policom za vino

(Ova funkcija je opciona)

1 – Napunite odeljak sa policom za vino

Polica za vino je napravljena sa kapacitetom za do 28 flaša sa prednje strane + 3 flaše koje se izvlače pomoću teleskopske police. Ove maksimalne količine su date samo informativno i poklapaju se sa vrednostima sa testiranja obavljenih sa standardnim flašama „Bordelaise 75 cl”.

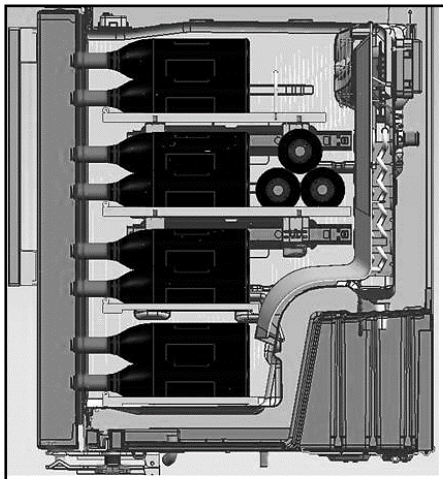
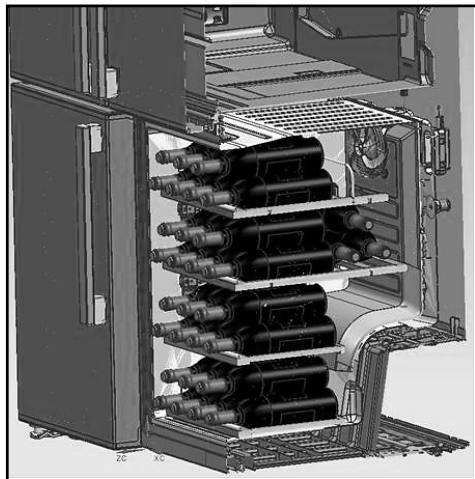

2 – Predložene optimalne temperature za čuvanje vina

Naš savet: Ako mešate različite vrste vina, izaberite podešavanje za temperaturu od 12 °C kao u pravim vinskih podrumima. Bela vina, koja se serviraju na temperaturi između 6 °C i 10 °C, stavite u frižider pola sata pre serviranja, a frižider će održavati temperaturu flaša na željenoj temperaturi. Što se tiče crvenog vina, ona će se sporo zagrevati na sobnoj temperaturi tokom serviranja.

16–17 °C	Fina Bordeaux vina – crveno
15–16 °C	Fina Burgundy vina – crveno
14–16 °C	Grand crus (dobar rod) suvih belih vina
11–12 °C	Lagana, voćna i mlada crvena vina
10–12 °C	Provence rosé vina, francuska vina
10–12 °C	Suva bela vina i crvena seoska vina
8–10 °C	Bela seoska vina
7–8 °C	Šampanjac
6- °C	Slatka bela vina

Upotreba proizvoda

3 – Savet za otvaranje vinske flaše pre isprobavanja ukusa:

Bela vina	Oko 10 minuta pre serviranja
Mlada crvena vina	Oko 10 minuta pre serviranja
Gusta i zrela crvena vina	Oko 30 do 60 minuta pre serviranja

4 – Koliko dugo se može čuvati otvorena flaša vina?

Nedovršene flaše vina se moraju pravilno zatvoriti čepom i čuvati na hladnom i suvom mestu tokom narednog perioda:

	Bela	vina Crvena vina
75% puna flaša	Od 3 do 5 dana	Od 4 do 7 dana
50% puna flaša	Od 2 do 3 dana	Od 3 do 5 dana
Manje od 50%	1 dan	2 dana

5.17 Upotreba unutrašnjeg dozatora vode i raspršivača vode na vratima

(kod nekih modela)

Kada povežete frižider na dovod vode ili zamenite filter za vodu, isperite sistem za vodu. Koristite čvrstu posudu koja može da podnese pritisak vode i držite polugu dozatora pritisnuto 5 sekundi, a zatim je pustite 5 sekundi. Ponavljajte sve dok voda ne počne da teče. Kada voda poteče sa slavine dozatora, nastavite da pritiskate i puštate polugu (5 sekundi pritisnuto, 5 sekundi pušteno) sve dok ne natočite 15 l (4 galona). (15 l) kroz dispenzer. Tako će se vazduh isterati iz sistema filtera i dozatora vode i filter za vodu će biti spreman za upotrebu. U nekim domaćinstvima može biti potrebno dodatno ispiranje. Kako se vazduh izbacuje iz sistema, voda može izleteti naglo iz dozatora.

Ostavite vodu u frižideru 24 sata da se ohladi i rashladi vodu dovoljno. Svake nedelje točite dovoljno vode kako bi voda u dozatoru uvek bila sveža.



Nakon 5 minuta točenja vode iz dozatora, dozator će prekinuti točenje vode kako bi se sprečila poplava. Za nastavak točenja vode ponovo pritisnite polugu dozatora.

Raspršivač vode na vratima (kod nekih modela)

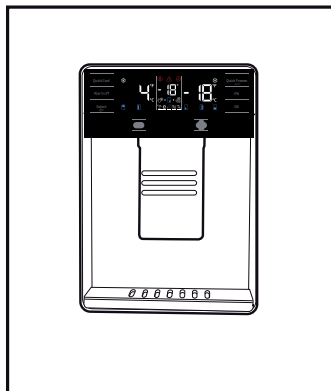

Upotreba proizvoda

5.18 Točenje vode iz dozatora

Držite posudu za vodu ispod slavine dozatora dok pritisnete polugu dozatora.

Pustite polugu dozatora kako biste prestali sa točenjem vode.



Normalno je da prvih nekoliko čaša vode uzetih s raspršivača bude toplo.



Ako se dozator za vodu ne koristi duži vremenski period, bacite prvih nekoliko čaša vode da biste došli do sveže vode.

Tokom prve upotrebe, potrebno je da sačekate približno 24 časa da se voda ohladi. Uzmite čašu vode nakon što ste povukli prekidač.

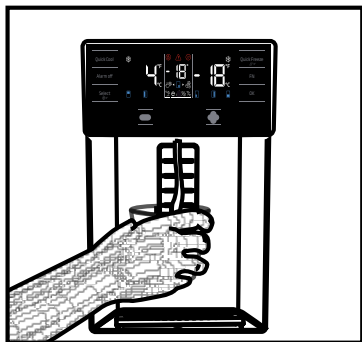

Ugrađeni raspršivač vode (kod nekih modela)

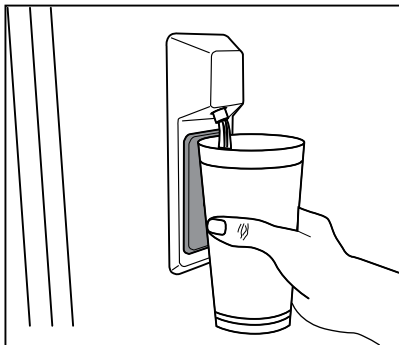

5.19 Za upotrebu dozatora za vodu

Pre prve upotrebe frižidera i nakon zamene filtera za vodu sa dozator za vodu može kapati voda. Da sprečite kapanje vode ili curenje dozatora, ispustite vazduh iz sistema točenjem oko 20 litara (5–6 galona) vode kroz dozator za vodu pre prve upotrebe i svaki put nakon što zamenite filter za vodu. Tako će se ukloniti sav zarobljeni vazduh u sistemu i sprečice se curenje dozatora za vodu. Ukoliko primetite smetnje u mlazu vode, potrebno je proveriti položaj spone i pravac dovoda vode na zadnjoj strani jedinice.



Ako je iz dozatora isticalo samo nekoliko kapi vode nakon točenja, to je normalno.

Upotreba proizvoda

5.20 Ledomat

(kod nekih modela)

Da biste izvadili led iz ledomata, napunite rezervoar za vodu u odeljku frižidera vodom do maksimalnog nivoa.

Kockice leda u fioci za led mogu da se međusobno zalepe i da postanu jedan grumen zbog vrućeg i vlažnog vazduha tokom približno 15 dana. To je normalno. Ako ne možete da razdvojite delove grumena, možete da ispraznite posudu za led i da ponovo napravite led.



Preporučljivo je da menjate vodu u rezervoaru za vodu ako ostane u rezervoaru za vodu duže od 2–3 nedelje.



Čudna buka koja se može začuti iz frižidera u intervalima od 120 minuta predstavlja zvuke pravljenja leda i sipanja. To je normalno.



Ako ne želite da pravite led, pritisnite ikonicu za isključivanje pravljenja leda da zaustavite ledomat za uštedu energije i produžetak radnog veka frižidera.



Normalno je ako par kapi vode padne sa dozatora nakon što uzmete vodu.

5.21 Ledomat i rezervoar za led

(kod nekih modela)

Korišćenje ledomata

Napunite ledomat vodom i postavite ga u njegovo ležište. Vaš led će biti spreman za otprilike dva sata. Ne vadite ledomat iz njegovog ležišta da biste uzeli led.

Okrenite tastere na rezervoarima za led u smeru kretanja kazaljki na satu za 90° stepeni.

Kockice leda u rezervoaru će pasti u posudu za led koja se nalazi ispod.

Možete da izvadite posudu za led da biste poslužili kocke leda.

Ako želite, kocke leda možete čuvati u posudi za led.

Posuda za led

Posuda za led je namenjena samo za sakupljanje kocki leda. Nemojte da sipate vodu u nju. Ako to uradite, polomiće se.

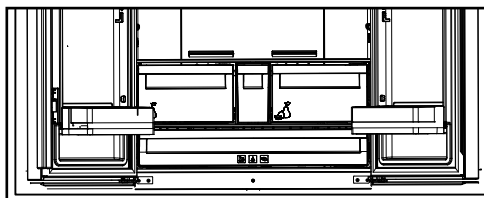

6 Održavanje i čišćenje

Redovno čišćenje proizvoda će produžiti njegovi životni vijek.



UPOZORENJE: Isključite napajanje pre čišćenja frižidera.

- Ne koristite oštra i abrazivna stvari, sapun, kuća za čišćenje, deterdženti, plin, benzin, lak i sličnih supstanci za čišćenje.
- Kod proizvoda koji nemaju funkciju Bez zamrzavanja (No Frost), voda kaplje i zamrzava se do debljine prsta na zadnjem zidu u odeljku frižidera. Nemojte da ga čistite; nikada nemojte da nanosite ulje ili slična sredstva na njega.
- Koristite isključivo blago navlaženu mikrofiber krpu da očistite spoljašnju površinu proizvoda. Sunderi i druge vrste krpa za čišćenje mogu da ogrebu površinu.
- Istopiti kašičicu karbonata u vodi. Navlažite komad tkanine u vodu i iscijediti. Obrišite uređaj s ovom krpom i osušiti temeljito.
- Vodite računa da voda ne dođe do poklopac lampe i drugih električnih delova.
- Očistite vrata mokrom krpom. Uklonite sve stvari unutar da bi odvojili vrata i police šasije. Podignite police vrata do odvojiti. Očistite i osušite police, a zatim vratite ih na mjesto klizanjem odozgo.
- Nemojte koristiti hlornu vodu ili proizvode za čišćenje na vanjsku površini i na kromom obložene delove proizvoda. Klor će uzrokovati rđe na takve metalne površine.

6.1. Sprečavanje lošeg mirisa

Proizvod je proizveden bez mirisnih materijala. Međutim, čuvanje hrane u neodgovarajućim sekcijama i nepravilno čišćenje unutrašnje površine može dovesti do lošeg mirisa.

Da bi se to izbjeglo, očistite iznutra gaziranom vodom svakih 15 dana.

- Držite hranu u zatvorenom posuđem. Mikroorganizmi mogu se proširiti od nezapečaćenih prehrambenih artikala i izazvati loši miris.
- Nemojte držati hrane isteklim rokom i pokvarene hrane u hladnjaku.

6.2. Zaštita plastične površine

Ulje proliveno na plastične površine može oštetiti površinu i mora se odmah očistiti s toplom vodom.

7 Rješavanje problema

Provjerite ovu listu prije kontaktiranja servisa. Na taj način ćete uštedjeti vreme i novac. Ova lista uključuje česte pritužbe koje se ne odnose na neispravne izradu ili materijale. Određene navedene odlike mogu se ne odnositi na vaš proizvod.

Frizider ne radi.

- Utikač nije u potpunosti utaknut. >>> *Uključite ga u potpunosti u utičnicu.*
- Osigurač povezan na šteker koji napaja proizvod ili glavni osigurač je eksplodirao. >>> *Provjerite osigurače.*

Kondenzacija na bočnom zidu hladnjaka (MULTI ZONA, HLADNO, KONTROLA i FLEXI ZONA).

- Okruženje je previše hladno. >>> *Ne postavljajte proizvod u sredinama s temperaturama ispod -5 ° C.*
- Vrata su se otvorila prečesto >>> *Pazite da ne otvoriti vrata proizvoda prečesto.*
- Okruženje je previše vlažno. >>> *Ne postavljati proizvod u vlažnim sredinama.*
- Hrana koja sadrži tekućine se čuvaju u otvorenim posuđem. >>> *Držite hranu koja sadrži tekućine zatvorenu.*
- Vrata proizvoda je ostala otvoreno. >>> *Nemojte držati vrata proizvoda otvorene tokom dugih perioda.*
- Termostat je podešen na suviše niske temperature. >>> *Podesite termostat na odgovarajuću temperaturu.*

Kompresor ne radi.

- U slučaju iznenadnog nestanka struje ili povlačenjem utikača i onda vraćanja, pritisak gasova u sistemu hlađenja proizvoda nije izbalansiran i to pokreće termičku zaštitu kompresora. Proizvod će se ponovo pokrenuti nakon oko 6 minuta. Ako proizvod se nije ponovo pokrenuo nakon tog perioda, kontaktirajte servis.
- Odmrzavanje je aktivno. >>> *To je normalno za potpuno automatsko odmrzavanje proizvoda. Odmrzavanje se obavlja periodično.*
- Proizvod nije priključen >>> *Pobrinite se da je napajanje priključeno*
- Postavka temperature je pogrešna. >>> *Odaberite odgovarajuću postavku temperature.*
- Nestalo je struje. >>> *Proizvod će nastaviti normalno raditi kada struja opet dođe.*

Radna buka frižidera se povećava dok je u upotrebi.

- Operativni performanse proizvoda može se razlikovati ovisno o varijacije temperature okoline. To je normalno i ne predstavlja kvar.

Frizider radi prečesto ili predugo.

Rješavanje problema

- Novi proizvod može biti veći od prethodnog. Veći proizvodi će duže raditi.
- Sobna temperatura može biti visoka. >>> *Proizvod će normalno raditi za duže periode kod višu temperaturu sobe.*
- Proizvod je možda nedavno uključen ili nove hrane su unutra. >>> *Proizvodu će trebati više vremena da dostigne zadanu temperaturu kada je nedavno uključen ili kada ima novih hrana unutra. To je normalno.*
- Velike količine tople hrane možda su nedavno postavljeni u proizvod. >>> *Ne stavljajte toplu hranu u proizvod.*
- Vrata su se otvorila često ili su bila otvorena dužeg vremena. >>> *Topli zrak koji se kreće unutar će izazvati da proizvod više radi. Ne otvarajte vrata prečesto.*
- Vrata zamrzivača ili hladnjaka mogu biti odškrinuta. >>> *Provjerite da li su vrata potpuno zatvorena.*
- Proizvod možda je postavljen na prenisku temperaturu. >>> *Postavite temperaturu na viši stupanj i čekati da dođe do podešenu temperaturu.*
- Gumica vrata hladnjak ili zamrzivača možda je prljava, istrošen, slomljena ili nije pravilno postavljena. >>> *Očistite ili zamijenite gumicu. Oštećena / pocepana gumica vrata će uzrokovati da proizvod radi duži period za očuvanje trenutne temperature.*

Temperatura zamrzivača je veoma niska, ali je temperatura hladnjaka adekvatna.

- Temperatura odjeljka Zamrzivač je postavljena na vrlo niskim stepenom. >>> *Podesite temperaturu zamrzivača na viši stupanj i provjerite još jednom.*

Temperatura hladnjaka je vrlo niska, ali temperatura zamrzivača je adekvatna.

- Temperatura hladnjaka je postavljena na vrlo nizak stupanj. >>> *Postavite temperatura hladnjaka na viši stupanj i provjerite još jednom.*

Hrana koja je u hladnjaku je zamrznuła.

- Temperatura hladnjaka je postavljena na vrlo nizak stupanj. >>> *Podesite temperaturu zamrzivača na viši stupanj i provjerite još jednom.*

Temperatura u hladnjaku ili zamrzivaču je previsoka.

- Temperatura hladnjaka je postavljena na vrlo visoki stupanj. >>> *Postavka temperature hladnjaka utječe na temperaturu zamrzivača. Promijenite temperature hladnjaka ili zamrzivača i sačekajte da relevantne pregrade dostigne podešeni nivo temperature.*
- Vrata su se otvorila često ili su bila otvorena dužeg vremena. >>> *Ne otvarajte vrata prečesto.*
- Vrata mogu biti odškrinuta. >>> *Potpuno zatvorite vrata.*
- Proizvod je možda nedavno uključen ili nove hrane su unutra. >>> *To je normalno. Proizvodu će trebati više vremena da dostigne zadanu temperaturu kada je nedavno uključen ili kada ima novih hrana unutra.*
- Velike količine tople hrane možda su nedavno postavljeni u proizvod. >>> *Ne stavljajte toplu hranu u proizvod.*

Drhtanje ili buke.

- Tlo nije ravno ili izdržljivo. >>> *Ako se proizvod tresе kada se polako pomiče, prilagoditi nogare za uravnoteženje proizvoda. Također pazite da je tlo dovoljno izdržljivo da nosi proizvod.*
- Svi predmeti na proizvodu mogu izazvati buku. >>> *Uklonite sve predmete koje se nalaze na proizvodu.*

Proizvod daje buku kao kad tečnost teče, prskanje itd.

- Operativni principi proizvoda uključuju tokovi tečnosti i gasova. >>> *To je normalno i ne predstavlja kvar.*

Čuje se zvuk vetra koji dolazi iz proizvoda.

- Proizvod koristi ventilator za proces hlađenja. To je normalno i ne predstavlja kvar.

Postoji kondenzacije na unutrašnjim zidovima proizvoda.

Rješavanje problema

- Vruće ili vlažno vremenu će povećati zaleđivanje i kondenzacije. To je normalno i ne predstavlja kvar.
- Vrata su se otvarala često ili su bila otvorena dužeg vremena. >>> *Ne otvarajte vrata prečesto, ako su otvorena, zatvorite ih.*
- Vrata mogu biti odškrinuta. >>> *Do kraja zatvorite vrata.*

Postoji kondenzacije na vanjske površine proizvoda ili između vrata.

- Spoljni vazduh može biti vlažan, to je sasvim normalno u vlažnom vremenu. >>> *Kondenzacija će nestati kada se vlažnost smanjuje.*

Unutrašnjost smrdi.

- Proizvod se redovno ne čiste. >>> *Redovno čistite unutrašnjost pomoću spužve, toplom vodom i gaziranom vodom.*
- Pojedini držači i materijale za pakovanje mogu izazvati mirise. >>> *Koristite držače i materijale za pakovanje bez mirisa.*
- Hrane su bili smješteni u otvorenim posuđem. >>> *Držite hranu u zatvorenim posuđem. Mikroorganizmi mogu se proširiti od nezapečaćenih prehrambenih artikala i izazvati loši miris.*
- Uklonite iz proizvoda sve hrane kojima je istekao rok ili su pokvarene.

Vrata se ne zatvaraju.

- Paketi hrane može blokiraju vrata. >>> *Relocirajte stvari koji blokiraju vrata.*
- Proizvod ne stoji u potpuno uspravnom položaju. >>> *Podesite nogare za uravnoteženje proizvoda.*
- Tlo nije ravno ili izdržljivo. >>> *Pobrinite se da je tlo ravno i dovoljno izdržljivo da nosi proizvoda.*

Korpa za povrća je zaglavljena.

- Hrana može biti u kontaktu sa gornjem delu ladice. >>> *Reorganizovati prehrambenih artikala u ladici.*



UPOZORENJE: Ako problem i dalje postoji nakon što ste slijedeli upute u ovom poglavlju, obratite se prodavcu ili ovlaštenom servisu. Nemojte pokušavati popraviti proizvod.

Ovaj je proizvod opremljen izvorom osvjetljenja energetskeg razreda „G”. Izvor osvjetljenja u ovom proizvodu mogu zamijeniti samo stručni serviseri.

Molimo prvo pročitajte ovaj priručnik!

Poštovani kupci,

Nadamo se da će vam naš proizvod, proizveden u suvremenim postrojenjima i provjeren po strogim procedurama kontrole kvalitete, pružiti učinkovit rad.

Zbog toga vam preporučujemo da pažljivo pročitate cijeli priručnik proizvoda prije uporabe te da ga čuvate na pristupačnom mjestu zbog buduće uporabe.

Ovaj priručnik

- Će vam pomoći da koristite svoj uređak brzo i sigurno.
- Pročitate priručnik prije instaliranja i rada s vašim proizvodom.
- Slijedite upute, posebno one vezane za sigurnost.
- Čuvajte priručnik na lako dostupnom mjestu jer vam može zatrebati kasnije.
- Osim toga, također pročitate druge dokumente dostavljene s vašim proizvodom.

Molimo imajte na umu da ovaj priručnik može vrijediti i za druge modele.

Simboli i njihovi opisi

Ovaj korisnički priručnik sadrži sljedeće simbole:





Važne informacije ili korisni savjeti za uporabu.



Upozorenja protiv opasnosti po život i imovinu.



Upozorenje protiv električnog napona.

 INFORMATION	
	<p>.Podaci o modelu pohranjeni u bazi podataka o proizvodu mogu se dobiti unosom sledeće mrežne stranice i pretragom po identifikacionom broju vašeg modela (*) koji se nalazi na oznaci potrošnje električne energije.</p> <p>https://eprel.ec.europa.eu/</p>



RECIKLIRANI I
RECIKLAŽNI PAPIR

SADRŽAJ

1- Sigurnosne upute	3	5 Rukovanje uređajem	14
2 Vaš hladnjak	7	5.1 Ploča indikatora	14
2 Vaš hladnjak	8	5.2 Ploča indikatora	19
3 Postavljanje	9	5.3. Zamrzavanje svježe hrane	22
3.1. Odgovarajuće mjesto za postavljanje	9	5.4. Preporuke za čuvanje zamrznute hrane.	22
3.2. Postavljanje plastičnih klinova.	9	5.5. Podaci o dubokom zamrzavanju.	22
3.3. *Podešavanje nožica	10	5.6. Stavljanje hrane.	23
3.4. Električno spajanje.	11	5.7. Upozorenje o otvorenim vratima	23
4 Priprema	12	5.8. Odjeljak za hlađenje.	23
4.1 Radnje za uštedu energije	12	5.9. Odjeljak za povrće	23
4.3. Početna upotreba.	13	5.10. Odjeljak za povrće s kontrolom vlažnosti	23
		(Polica za svježinu)	23
		5.11. Polica za jaja	24
		5.12. Pomični središnji dio	24
		5.13. Odjeljak za pohranu s kontrolom hlađenja	24
		5.14. Plavo svjetlo/HarvestFresh	24
		5.15. Filtar mirisa	24
		5.16. Odjeljak za vino	25
		5.17. Koristite unutarnji raspršivač vode i dozator vode na vratima	26
		5.18. Istakanje vode	27
		5.19. Za uporabu točionika za vodu.	27
		5.20 Ledomat	28
		5.21 Ledomat i posuda za led	28
		6 Čišćenje i održavanje	29
		7 Rješavanje problema	30

1- Sigurnosne upute

- Ovaj dio sadrži sigurnosne upute koje će vam pomoći u zaštiti od opasnosti od tjelesnih ozljeda ili oštećenja imovine.
- Naša tvrtka neće biti odgovorna za oštećenja koja mogu nastati ako se ne pridržavate ovih uputa.

 Postupak instalacije i popravka uvijek mora obaviti proizvođač, ovlaštenu servis ili kvalificirana osoba koju određuje uvoznik.

 Samo originalni dijelovi i pribor.

 Ne popravljajte i ne zamjenjujte niti jedan dio proizvoda osim ako to nije izričito navedeno u korisničkom priručniku.

 Ne obavljajte nikakve tehničke promjene na proizvodu.

1.1 Namjena

- Ovaj proizvod nije prikladan za komercijalnu primjenu i mora se koristiti samo za ono zašto je namijenjen.

Ovaj proizvod namijenjen je upotrebi u kućama i zatvorenim prostorima.

Na primjer:

- u kuhinjama za osoblje u robnim kućama, uredima ili drugim radnim prostorima;
- na farmama,
- prostori koje koriste korisnici u hotelima, motelima i drugim vrstama smještaja,
- hoteli, pansioni koji nude noćenje i doručak,
- usluge opskrbe hranom i pićem i slične nemaloprodajne primjene.

Ovaj proizvod ne smije se koristiti na otvorenom s ili bez tende poput brodova, balkona ili terasa. Ne izlažite proizvod kiši, snijegu, suncu ili vjetru.

Postoji opasnost od požara!

1.2 - Sigurnost djece, ugroženih osoba i kućnih ljubimaca

- Djeca starija od 8 godina i ljudi sa smanjenim tjelesnim, psihičkim, senzornim i mentalnim sposobnostima, kao i neupućene ili neiskusne osobe, mogu koristiti ovaj proizvod ako su pod nadzorom i ako su upućeni u sigurnu uporabu uređaja, kao i povezane opasnosti.
- Djeca od 3 do 8 godina mogu stavljati i uzimati proizvode iz hladnjaka.
- Električni proizvodi su opasni za djecu i kućne ljubimce. Djeca i kućni ljubimci ne smiju se igrati, penjati ili ulaziti u proizvod.
- Djeca ne smije obavljati čišćenje i korisničko održavanje osim ako nisu pod nadzorom.
- Ambalažni materijal držite podalje od djece. Postoji opasnost od gušenja!
- Prije zbrinjavanja starog ili istrošenog proizvoda:

1. Isključite proizvod iz strujne utičnice tako da rukom uhvatite utikač.
 2. Prerežite strujni kabel i uklonite ga s uređaja zajedno s utikačem.
 3. Ne uklanjajte police ili ladice i tako otežajte djeci ulazak u proizvod.
 4. Uklonite vrata.
 5. Proizvod držite tako da se ne može prevrnuti.
 6. Ne dozvolite djeci igranje sa starim proizvodom.
- Nikad ne bacajte proizvod u vatru. Postoji opasnost od eksplozije!
 - Ako na vratima proizvoda postoji brava tada ključ trebate držati izvan dohvata djece.

1.3 - Električna sigurnost

- Tijekom postupaka instalacije, održavanja, čišćenja, popravka i pomicanja uređaj treba biti isključen iz strujne utičnice.
- Ako je strujni kabel oštećen mora ga zamijeniti kvalificirana osoba koju je odredio proizvođač, ovlaštenu servisera ili uvoznika kako bi se izbjegle moguće opasnosti.
- Ne gnječite strujni kabel ispod ili iza proizvoda. Ne stavljajte teške predmete na strujni kabel. Strujni kabel se ne smije pretjerano savijati, gnječiti ili doći u kontakt s izvorom topline.
- Za rad proizvoda ne koristite produžne kabele, priključke s više utičnica ili adaptere.

Važne upute za sigurnost i očuvanje okoliša

- Prijenosni priključci s više utičnica ili prijenosni izvori napajanja mogu izazvati pregrijavanje i požar. Stoga, ne držite priključke s više utičnica iza ili pored proizvoda.
- Utikač mora biti lako dostupan. Ako ovo nije moguće, električna instalacija na koju je proizvod spojen mora sadržavati uređaj (poput osigurača, sklopke, fid sklopke, itd.) koji je usklađen s električnim propisima i odspaja sve polove s mreže.
- Strujni utikač ne dirajte mokrim rukama.
- Uklonite utikač iz zidne utičnice povlačenjem utikača, a ne kabela.
- Što hladnjak sadrži više rashladnog sredstva to veće treba biti mjesto instalacije. Ako je mjesto instalacije premalo zapaljiva smjesa rashladnog sredstva i zraka nakupit će se u slučaju istjecanja rashladnog sredstva u rashladni sustav. Potreban prostor za svakih 8 gr rashladnog sredstva je minimalno 1 m³. Količina rashladnog sredstva u proizvodu naznačena je na nazivnoj pločici.
- Proizvod se ne smije instalirati na mjestima izloženim izravnom sunčevom svjetlu i mora se držati podalje izvora topline poput ploča za kuhanje, radijatora, itd.



1.4 - Sigurni transport

- Proizvod je težak, stoga ga ne pomičite sami.
- Prilikom pomicanja proizvoda ne držite ga za vrata.
- Pripravite da tijekom transporta ne oštetite rashladni sustav ili cijevi. Ako su cijevi oštećene ne rukujte proizvodom i nazovite ovlašteni servis.



1.5 - Sigurna instalacija

- Za instalaciju proizvoda nazovite ovlašteni servis. U vezi pripreme proizvoda za upotrebu provjerite informacije u korisničkom priručniku i osigurajte odgovarajuće električne i vodovodne instalacije. Ako one ne odgovaraju nazovite kvalificiranog električara i vodoinstalatera koji će obaviti potrebne preinake. U protivnom, postoji opasnost od strujnog udara, požara, problema s proizvodom ili ozljeda!
- Prije instalacije, provjerite proizvod i utvrdite je li oštećen. Ako je proizvod oštećen nemojte ga instalirati.
- Proizvod postavite na čistu, ravnu i čvrstu površinu i uravnotežite ga pomoću prilagodljivih nožica. U protivnom, proizvod se može prevrnuti i izazvati ozljede.
- Mjesto instalacije mora biti suho i dobro prozračeno. Ne stavljajte tepihe, sagove ili slične podne obloge ispod proizvoda. Nedovoljna prozračenost stvara opasnost od požara!
- Ne prekrivajte ili ne blokirajte ventilacijske otvore. U protivnom, povećava se potrošnja struje i vaš se uređaj može oštetiti.
- Proizvod se ne smije priključiti na opskrbne sustave poput solarnih opskrbnih sustava. U protivnom, proizvod se može oštetiti zbog naglih promjena napona!
- Ako je neophodno instalirati proizvod blizu izvora topline tada se između mora koristiti odgovarajuća izolacijska ploča te se moraju zadržati sljedeći minimalni razmaci između proizvoda i izvora topline:
 - minimalno 30 cm razmaka od izvora topline poput ploča za kuhanje, pećnica, grijalica ili štednjaka,
 - minimalno 5 cm razmaka od električnih pećnica.
- Razred zaštite proizvoda je I. Uključite proizvod u uzemljenu zidnu utičnicu odgovarajućeg napona, jakosti i frekvencije struje u skladu s navedenim na nazivnoj pločici proizvoda. Zidna utičnica mora biti opremljena strujnom sklopkom od 10 A - 16 A. Naša tvrtka neće biti odgovorna za nikakvu štetu nastalu ako se proizvod koristi bez uzemljenja i električnog priključka koji treba biti u skladu s lokalnim i državnim propisima.
- Proizvod se ne smije uključiti u zidnu utičnicu tijekom instalacije. U protivnom, postoji opasnost od strujnog udara i ozljeda!
- Ne uključujte proizvod u utičnice koje su olabavljene, pomaknute, oštećene, nečiste, masne ili ako postoji opasnost od dodira s vodom.
- Strujni kabel i crijeva (ako postoje) proizvoda postavite tako da ne predstavljaju opasnost od zapinjanja.
- Izlaganje dijelova pod naponom ili strujnog kabela vlazi može izazvati kratki spoj. Stoga, ne instalirajte proizvod na mjestima poput garaža ili prostorija za pranje i sušenje rublja s visokim postotkom vlage ili gdje voda može prskati. Ako

Važne upute za sigurnost i očuvanje okoliša

hladnjak počne stvarati vodu tada ga isključite iz strujne utičnice i pozovite ovlaštenu servis.

- Nikad ne spajajte hladnjak na uređaje za uštedu energije. Takvi sustavi mogu oštetiti proizvod.

! 1.6- Sigurno rukovanje

- Na proizvodu nikad ne koristite kemijska otapala. Postoji opasnost od eksplozije!
- Ako se uređaj pokvari isključite ga iz strujne utičnice i ne rukujte njime dok ga ne popravi ovlaštenu servis. Postoji opasnost od strujnog udara!
- Izvore plamena (zapaljene svijeće, cigarete, itd.) ne ostavljajte na proizvodu ili u njegovoj blizini.
- Ne penjite se na proizvod. Postoji opasnost od pada i ozljeda!
- Ne oštećujte cijevi rashladnog sustava s oštrim predmetima ili predmetima koji mogu prodrijeti u uređaj. Rashladno sredstvo koje može isteći kada se probuše cijevi rashladnog sredstva, proizući cijevi ili površinski premaz može izazvati nadražnost kože ili ozljede oka.
- Osim ako to nije preporučio proizvođač ne postavljajte ili ne koristite električne uređaje unutar hladnjaka/zamrzivača.
- Pripazite i nemojte zgnječiti svoje ruke ili druge dijelove tijela s pomičnim dijelovima unutar hladnjaka. Pripazite i nemojte prignječiti svoje prste između vrata i hladnjaka. Pripazite prilikom otvaranja i zatvaranja vrata, posebno ako su djeca u blizini.
- Nikad ne jedite sladoled, kockice leda ili zamrznutu hranu odmah nakon vađenja iz hladnjaka. Postoji opasnost od ozeblina!
- Kada su vam ruke mokre ne dirajte unutarnje stijenke ili metalne dijelove zamrzivača ili hranu koja se nalazi u njemu. Postoji opasnost od ozeblina!
- U odjeljak zamrzivača ne stavljajte limenke ili boce s gaziranim pićima ili pjenušavim tekućinama. Limenke i boce mogu prsnuti. Postoji opasnost od ozljede i materijalne štete!
- Ne stavljajte i ne koristite zapaljive sprejeve, zapaljive materijale, suhi led, kemijske tvari ili slične lako zapaljive materijale u blizini hladnjaka. Postoji opasnost od požara i eksplozije!
- U proizvodu ne ostavljajte eksplozivne materijale koji sadrže zapaljive materijale poput, limenki aerosola.
- Na proizvod ne stavljajte posude napunjene tekućinom. Voda koja prska po električnim dijelovima može izazvati strujni udar ili požar.
- Ovaj proizvod nije namijenjen za čuvanje lijekova, krvne plazme, laboratorijskih pripravaka ili sličnih medicinskih tvari i proizvoda koje podliježu Direktivi o medicinskim proizvodima.
- Korištenje proizvoda protivno njegovoj namjeni može izazvati kvarenje ili propadanje proizvoda koji se u njemu čuvaju.
- Ako je vaš hladnjak opremljen plavim svjetlom ne gledajte u ovo svjetlo s optičkim pomagalima. Ne gledajte izravno u UV LED svjetlo duže vrijeme. Ultraljubičasto svjetlo može izazvati zamor oka.
- Ne preopterećujte proizvod. Predmeti u hladnjaku mogu pasti kada se vrata otvore i izazvati ozljede ili oštećenje. Slični problemi mogu se pojaviti ako se predmet stavi na proizvod.
- Izbjegnite ozljede i pripazite jeste li očistili sav led i vodu koji mogu pasti ili se proliti po podu.
- Položaj policica/držača boca na vratima hladnjaka mijenjajte samo kada su prazni. Postoji opasnost od ozljede!
- Ne postavljajte predmete koji mogu pasti/prevrnuti se na proizvod. Takvi predmeti mogu pasti kada se vrata otvore i izazvati ozljede i/ili materijalnu štetu.
- Ne udarajte i ne primjenjujte pretjeranu silu na staklenim površinama. Slomljeno staklo može izazvati ozljede i/ili materijalnu štetu.
- Rashladni sustav vašeg proizvoda sadrži rashladno sredstvo R600a. Vrsta rashladnog sredstva korištenog u ovom proizvodu navedena je na nazivnoj pločici. Ovo rashladno sredstvo je zapaljivo. Stoga, pripazite i nemojte oštetiti rashladni sustav ili cijevi kada se proizvod koristi. Ako se cijevi oštete:
 - ne dirajte proizvod ili strujni kabel,
 - držite podalje moguće izvore požara koji mogu izazvati zapaljenje proizvoda.
 - prozračite prostor u kojem se proizvod nalazi. Ne koristite ventilatore.
 - pozovite ovlaštenu servis.

- Ako je proizvod oštećen i vidite kako ističe rashladno sredstvo tada se držite dalje od hladnjaka. U slučaju dodira s kožom rashladno sredstvo može izazvati ozeblinae.

Za proizvode sa spremnikom za vodu/ ledomatom

- Koristite samo pitku vodu. Ne punitite spremnik za vodu s bilo kakvim tekućinama - poput voćnog soka, mlijeka, gaziranih pića ili alkoholnih pića - oni nisu prikladni za upotrebu u spremniku za vodu.
- Postoji opasnost za zdravlje i sigurnost!
- Ne dozvolite djeci da se igraju sa spremnikom za vodu ili ledomatom (Icematic) i tako spriječite nezgode ili ozljede.
- Ne gurajte prste ili druge predmete u otvor spremnika za vodu, prolaze za vodu ili spremnik ledomata. Postoji opasnost od ozljede ili materijalne štete!

1.7- Sigurno održavanje i čišćenje

- Ne vucite ručku na vratima ako trebate pomaknuti proizvod zbog čišćenja. Ručka može puknuti i izazvati ozljede ako primijenite pretjeranu silu.
- Ne prskajte i ne ulijevajte vodu na ili u unutrašnjost proizvoda zbog čišćenja. Postoji opasnost od požara i strujnog udara!
- Ne koristite oštre ili abrazivne alate kada čistite proizvod. Ne koristite proizvode za čišćenje namijenjene kućanstvima, deterdžente, plin, benzin, razrjeđivač, alkohol, lak, itd.
- Unutar proizvoda koristite samo one proizvode za čišćenje i održavanje koja ne štete hrani.
- Nikad ne koristite paru ili parne čistače za čišćenje ili odmrzavanje proizvoda. Para dolazi u kontakt s dijelovima pod naponom hladnjaka i izaziva kratki spoj ili strujni udar!
- Pripazite da u strujne krugove ili rasvjetne dijelove proizvoda ne ulazi voda.

- Koristite čistu i suhu krpu za brisanje stranih materijala ili prašine s vrhova utikača. Za čišćenje utikača ne koristite vlažnu ili mokru krpu. Postoji opasnost od požara i strujnog udara!

1.8- HomeWhiz

- Kada rukujete proizvodom koristeći se aplikacijom HomeWhiz morate se pridržavati sigurnosnih upozorenja čak i kad niste u blizini proizvoda. Također se trebate pridržavati i upozorenja u aplikaciji.

1.9- Rasvjeta

- Ako trebate zamijeniti LED svjetlo/žaruljicu koja se koristi za rasvjetu nazovite ovlaštenu servis.

2 Vaš hladnjak

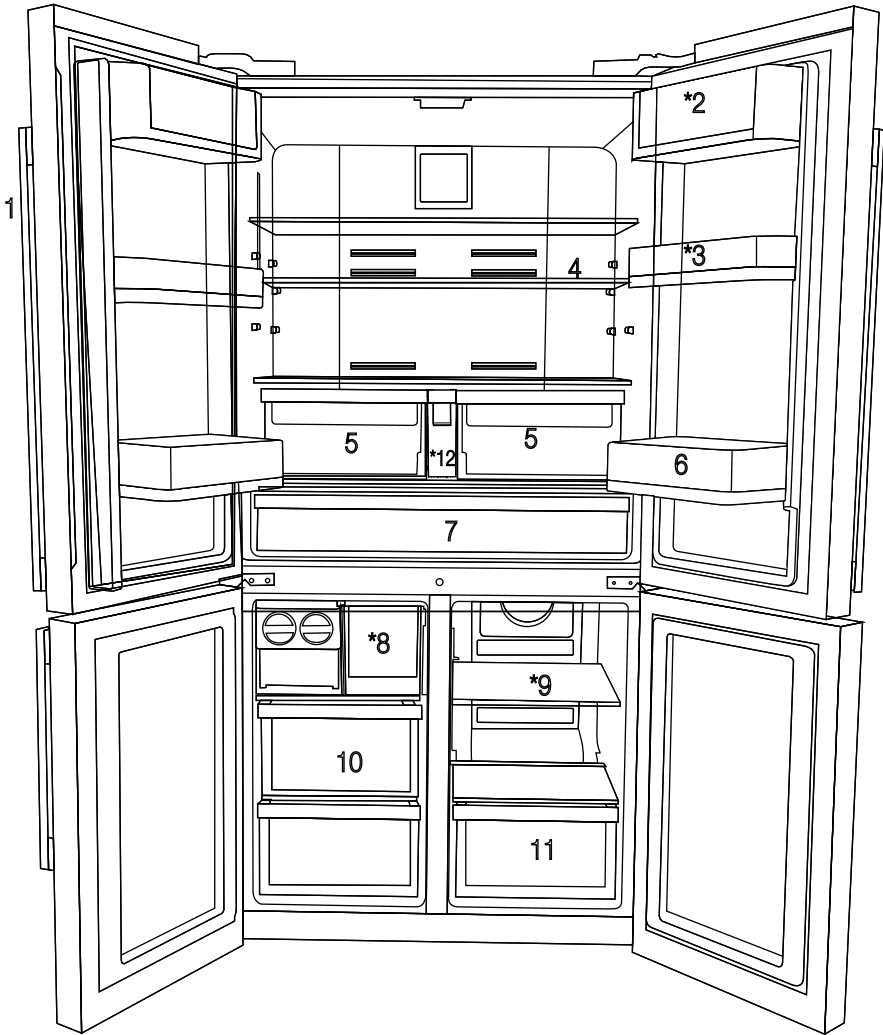

- 1- Kontrolna ploča s indikatorima
 - 2- Dio za maslac i sir
 - 3- Pokretna polica na vratima od 70 mm
 - 4- Staklene police odjeljka hladnjaka
 - 5- Odjeljak hladnjaka za povrće
 - 6- Polica velike zapremine na vratima
 - 7- Odjeljak za hlađenje
 - 8- Ladica za led
 - 9- Višezonska staklena polica/hladnjak odjeljka
 - 10- Ladice odjeljka zamrzivača
 - 11- Ladica višezonskog odjeljka
 - 12- Spremnik za vodu
- * NEOBAVEZNO



Slike koje se nalaze u ovom priručniku su shematske i možda se ne ogovaraju u potpunosti vašem proizvodu. Ako dijelovi naslova nisu sadržani u proizvodu koji ste kupili, on vrijedi za ostale modele.

2 Vaš hladnjak

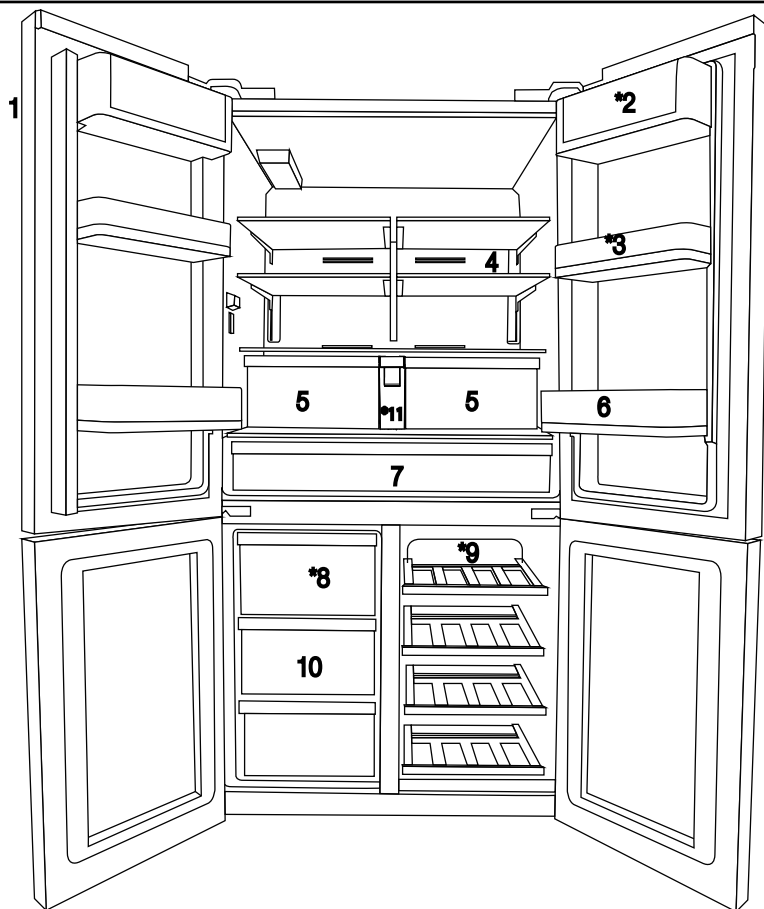

- 1- Kontrolna ploča s indikatorima
 - 2- Dio za maslac i sir
 - 3- Pokretna polica na vratima od 70 mm
 - 4- Staklene police odjeljka hladnjaka
 - 5- Odjeljak hladnjaka za povrće
 - 6- Polica velike zapremine na vratima
 - 7- Odjeljak za hlađenje
 - 8- Ladica za led
 - 9- Višezonska staklena polica/hladnjak odjeljka
 - 10- Ladice odjeljka zamrzivača
 - 11- Spremnik za vodu
- * NEOBAVEZNO**



Slike koje se nalaze u ovom priručniku su shematske i možda se ne ogovaraju u potpunosti vašem proizvodu. Ako dijelovi naslova nisu sadržani u proizvodu koji ste kupili, on vrijedi za ostale modele.

3 Postavljanje

3.1. Odgovarajuće mjesto za postavljanje

Za postavljanje proizvoda obratite se ovlaštenom servisu. Kako biste proizvod pripremili za upotrebu, pogledajte informacije u korisničkom priručniku i provjerite jesu li električne i vodovodne instalacije prikladne. Ako nisu, pozovite ovlaštenog električara i tehničara koji će obaviti potrebne prilagodbe.



UPOZORENJE: Proizvođač ne odgovara za oštećenja koja mogu nastati nakon postupaka koje izvedu neovlaštene osobe.



UPOZORENJE: Proizvod ne smije biti priključen na napajanje tijekom postavljanja. U suprotnom postoji opasnost od smrti ili ozbiljne ozljede!



UPOZORENJE: : Ako razmak vrata u prostoriji u kojoj ćete postaviti proizvod nije toliko širok da bi proizvod mogao proći kroz njega, uklonite vrata i provucite proizvod kroz vrata tako da ga okrenete postrance; ako to ne funkcionira, pozovite ovlašteni servis.

- Proizvod postavite na ravnu površinu poda kako biste spriječili nagle udarce.
- Postavite proizvod najmanje 30 cm od izvora topline kao što su plamenici, grijalice i štednjaci i najmanje 5 cm dalje od električnih pećnica.
- Proizvod ne smije biti izložen izravnoj sunčevoj svjetlosti i vlazi.
- Vaš proizvod zahtijeva adekvatnu cirkulaciju zraka da bi efikasno funkcionirao. Ako će proizvod biti smješten u niši, ne zaboravite ostaviti najmanje 5 cm razmaka između proizvoda, stropa, zida sa stražnje strane i zidova s bočnih strana.
- Ako će proizvod biti smješten u niši, ne zaboravite ostaviti najmanje 5 cm razmaka između proizvoda, stropa, zida sa stražnje strane i zidova s bočnih strana. Provjerite da li se zaštitna komponenta za razmak sa stražnje strane nalazi na predviđenom mjestu (ako je isporučena uz proizvod). Ako komponenta nije dostupna ili se izgubi ili spadne, postavite

proizvod tako da između stražnje površine proizvoda i zidova prostorije bude najmanje 5 cm razmaka. Razmak sa stražnje strane važan je za učinkovit rad proizvoda.

- Proizvod nemojte postavljati na mjesta na kojima temperatura pada ispod -5°C .

3.2. Postavljanje plastičnih klinova

Plastični klinovi isporučeni s proizvodom upotrebljavaju se za stvaranje razmaka koji osigurava dovoljan protok zraka između proizvoda i stražnjeg zida.

1. Za postavljanje klinova uklonite vijke na proizvodu i upotrijebite vijke isporučene uz klinove.

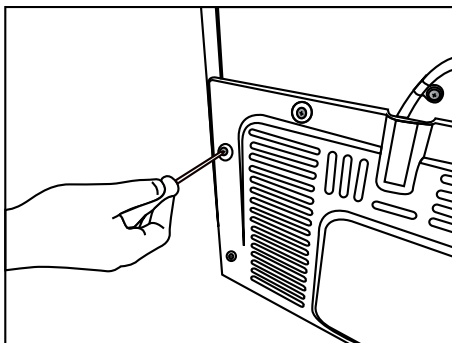

2. Umetnite dva plastična klina u poklopac stražnje ventilacije kako je prikazano na slici.

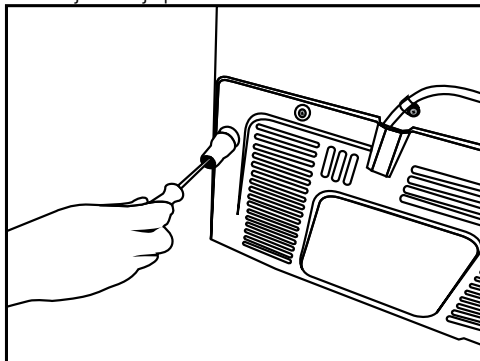

3.3. *Podešavanje nožica

Ako proizvod nakon postavljanja nije uravnotežen, podesite prednje nožice tako da ih zakrenete udesno ili ulijevo.

*Ako Vaš proizvod nema odjeljak za vino ili staklena vrata, Vaš proizvod nema podesive nožice, već fiksne nožice.

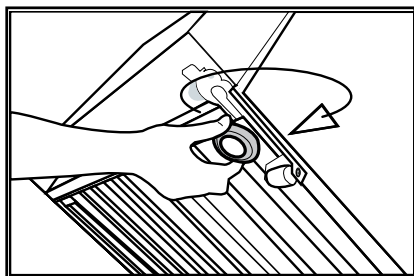
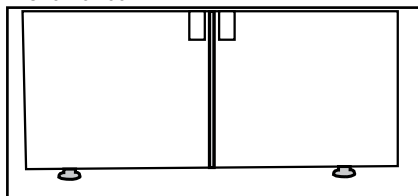

Za vertikalno podešavanje vrata, odvijte maticu za učvršćivanje koja se nalazi na dnu. Okrećite maticu za namještanje prema položaju u kojem su vrata (u smjeru kazaljke na satu ili obrnuto).

Zategnite maticu za učvršćivanje kako biste fiksirali položaj.

Za vodoravnu prilagodbu vrata odvijte maticu za učvršćivanje koja se nalazi na vrhu.

Okrećite bočnu maticu za namještanje prema položaju u kojem su vrata (u smjeru kazaljke na satu ili obrnuto).

Zategnite maticu za učvršćivanje koja se nalazi na vrhu kako biste fiksirali položaj.

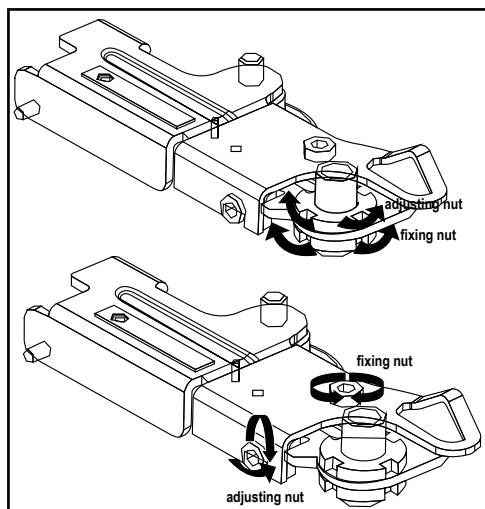

Postavljanje

- Gornja skupina šarki fiksirana je trima vijcima.
- Pokrov šarke pričvršćuje se nakon instalacije utora.
- Pokrov šarke zatim se fiksira dvama vijcima.

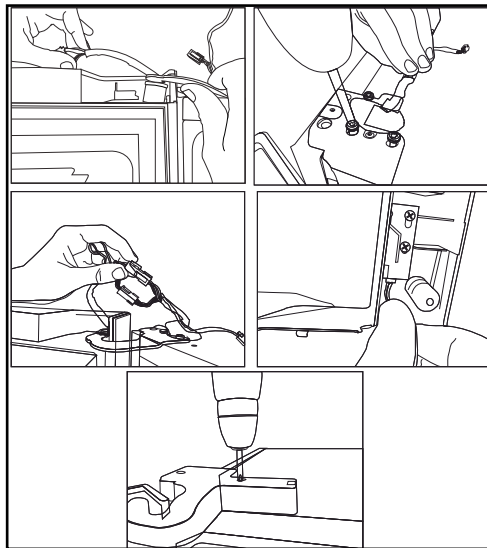

3.4. Električno spajanje



UPOZORENJE: Nemojte upotrebljavati produžne kabele ili višestruke utičnice za spajanje proizvoda na izvor napajanja.



UPOZORENJE: Oštećeni kabel napajanja mora zamijeniti ovlašteni električar.



Ako se dva hladnjaka moraju postaviti jedan do drugog, između njih treba postojati razmak od najmanje 4 cm.

- Naša tvrtka nije odgovorna ni za kakva oštećenja koja će nastati ako se proizvod upotrebljava bez uzemljenja i električnih veza u skladu s nacionalnim propisima.
- Utikač naponskog kabela mora biti lako dostupan nakon instalacije.
- Ne postavljajte produžne kabele ili višestruke utičnice bez kabela između proizvoda i zidne utičnice.

4 Priprema

4.1 Radnje za uštedu energije



Prikličenje Vašeg hladnjaka na sustave za štednju električne energije opasno je jer oni mogu oštetiti proizvod.

- Za samostojeći uređaj; „Ovaj rashladni uređaj nije predviđen da se koristi kao ugradni uređaj.
- Ne ostavljajte vrata hladnjaka otvorena dulje vrijeme.
- Ne stavljajte vruću hranu ili pića u hladnjak.
- Nemojte prepuniti hladnjak. Mogućnost hlađenja smanjuje se kada je kruženje zraka unutar hladnjaka otežano.
- Nemojte postavljati hladnjak na mjesta koja su izložena izravnoj sunčevoj svjetlosti. Postavite proizvod najmanje 30 cm od izvora topline kao što su plamenici, pećnice, grijalice i štednjaci i najmanje 5 cm od električnih pećnica.
- Pazite da držite svoju hranu u hladnjaku u zatvorenim posudama.
- Za spremanje najveće količine hrane u odjeljku za zamrzavanje svog hladnjaka, gornju ladicu treba ukloniti i postaviti na vrh staklene police. Nazivna potrošnja električne energije Vašeg hladnjaka utvrđena je uklanjanjem ledomata i gornjih ladicu kako bi se omogućio najveći kapacitet punjenja. Prilikom punjenja izrazito se preporučuje uporaba donjih ladicu u zamrzivaču i višezonskom odjeljku.
- Budući da vrući i vlažni zrak ne prodire u vaš proizvod kada vrata nisu otvorena, vaš će se proizvod optimizirati u uvjetima dostatnim za zaštitu vaše hrane. Funkcije i sastavni dijelovi kao kompresor, ventilator, grijač, odmrzivač, svijetlo, zaslon i tako dalje radiće sukladno potrebama za potrošnju minimalne energije pod ovim okolnostima.
- Tok zraka ne smije se prekidati postavljanjem hrane ispred zamrzivača i ventilatora višezonskog odjeljka. Hrana se treba unositi tako da se ispred zaštitne rešetke ventilatora ostavi barem 5 cm prostora.
- Odmrzavanjem zamrznute hrane u odjeljku hladnjaka štedi se energija i istovremeno održava kakvoća hrane.



Temperatura sobe u kojoj se hladnjak nalazi trebala bi biti barem 10°C / 50 °F. Rad hladnjaka u uvjetima niže temperature ne preporučuje se s obzirom na njegovu učinkovitost.



Unutrašnjost hladnjaka treba temeljito očistiti.



Ako se dva hladnjaka moraju postaviti jedan do drugog, između njih treba postojati razmak od najmanje 4 cm.

- Hrana ne smije dodirivati senzor temperature u odjeljku za svježiju hranu. Kako bi odjeljak za svježiju hranu zadržao idealnu temperaturu, senzor ne smije biti zakrčen hranom.
- Ne stavljajte vruću hranu ili pića u proizvod.

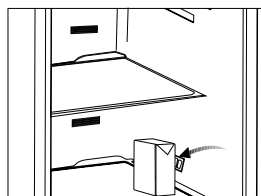
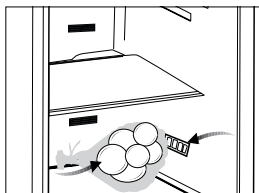

4.3. Početna upotreba

Prije upotrebe proizvoda provjerite jesu li provedene sve pripreme u skladu s uputama u poglavljima „Važna uputstva za sigurnost i okoliš“ i „Instalacija“.

- Očistite unutrašnjost hladnjaka kako je preporučeno u poglavlju „Čišćenje i održavanje“. Prije uključivanja hladnjaka osigurajte da je njegova unutrašnjost suha.
- Priključite hladnjak u uzemljenu utičnicu. Unutrašnje osvjetljenje uključeno je kada su vrata hladnjaka otvorena.
- Ostavite hladnjak da radi šest sati bez da u njega stavljate hranu i ne otvarajte vrata hladnjaka osim u slučaju potrebe.



Kada kompresor počne raditi, začut ćete zvuk. Tekućine i plinovi zabrtvljeni u rashladnom sustavu također mogu proizvoditi zvuk, čak i kad kompresor ne radi – to je potpuno normalno.



Prednji krajevi hladnjaka mogu biti topli na dodir. To je normalno. Ta su područja napravljena da budu topla kako bi se izbjegla kondenzacija.

5 Rukovanje uređajem

5.1 Ploča indikatora

Ploče indikatora mogu se razlikovati ovisno o modelu proizvoda.

Audiovizualne funkcije na ploči indikatora pomažu vam u upotrebi proizvoda.

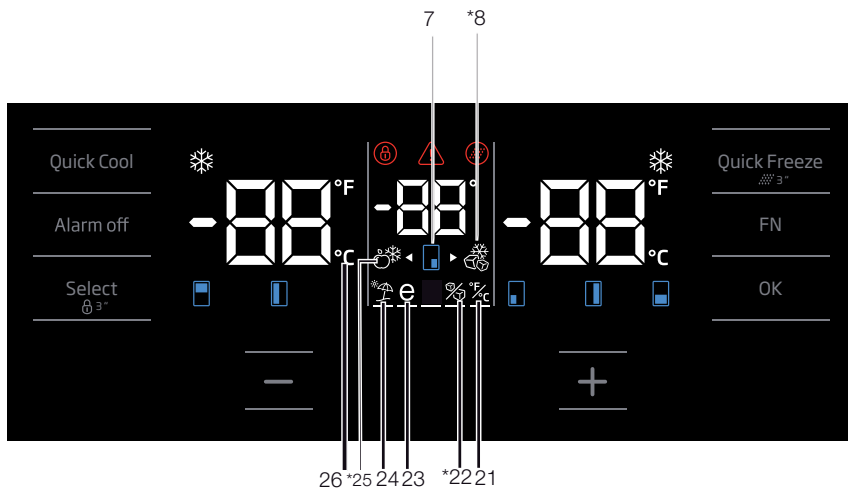
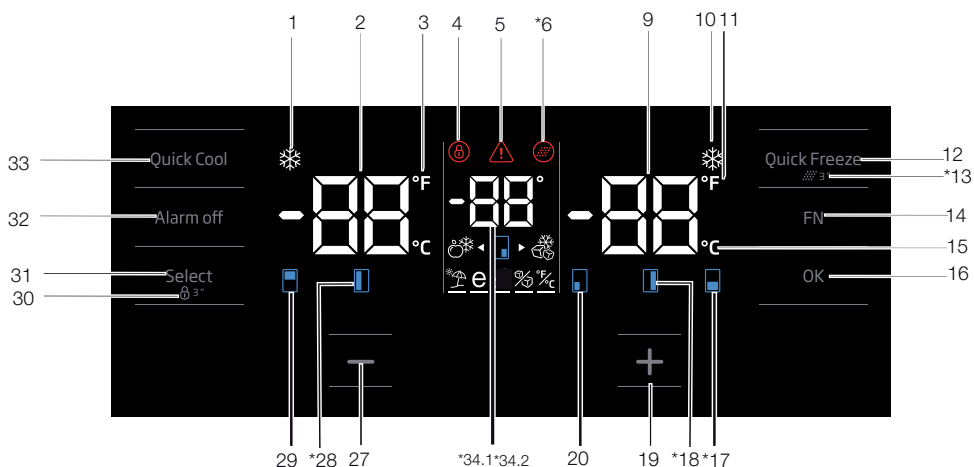

Slike koje se nalaze u ovom priručniku su shematske i možda se ne ogovaraju u potpunosti vašem proizvodu. Ako dijelovi naslova nisu sadržani u proizvodu koji ste kupili, on vrijedi za ostale modele.

Rukovanje uređajem

1. Indikator funkcije brzog zamrzavanja

On se uključuje kada je uključena funkcija brzog hlađenja.

2. Indikator temperature odjeljka hladnjaka

Prikazana je temperatura odjeljka hladnjaka; može se podesiti 8,7,6,5,4,3,2 ili 1.

3. Indikator stupnjeva Fahrenheita.

To je indikator stupnjeva Fahrenheita. Kada je indikator stupnjeva Fahrenheita uključen, podešene vrijednosti temperature prikazane su u stupnjevima Fahrenheita i uključuje se odgovarajuća ikona.

4. Zaključavanje tipki

Pritisnite gumb za zaključavanje tipki istovremeno na 3 sekunde. Znak zaključane tipkovnice zasvijetlit će i aktivirat će se način zaključavanja tipki. Gumbi neće raditi ako je način zaključavanja tipki uključen. Ponovno istovremeno pritisnite gumb za zaključavanje tipki na 3 sekunde. Znak zaključavanja tipki isključit će se i uređaj će izaći iz načina zaključavanja tipki.

Pritisnite gumb za zaključavanje tipki ako želite spriječiti mijenjanje postavke temperature hladnjaka.

5. Nestanak el. energije / visoka temperatura / upozorenje o pogrešci

Ovaj indikator svijetli tijekom nestanka električne energije, pogreške visoke temperature i upozorenja o pogrešci. Tijekom dugotrajnih nestanaka električne energije najveća temperatura koju odjeljak zamrzivača postigne prikazat će se na digitalnom zaslonu. Nakon provjere hrane u odjeljku zamrzivača pritisnite tipku za isključivanje alarma kako biste izbrisali upozorenje.

Ako vidite da ovaj indikator svijetli, pogledajte odjeljak „preporučena rješenja za otklanjanje kvara” u priručniku.

6. Ikona ponovnog postavljanja filtra

Ova se ikona uključuje kada je filter potrebno ponovno postaviti.

7. Ikona promjene temperature odjeljka

Ukazuje na odjeljak čija se temperatura mijenja. Kada ikona promjene temperature odjeljka počne treperiti, to znači da je odabran odgovarajući odjeljak.

8. Ikona džoker zamrzivača

Prijedite preko ikone džoker zamrzivača gumbom FN; ikona će početi treperiti. Pritiskom na tipku OK ikona džoker zamrzivača uključuje se i radi kao zamrzivač.

9. Indikator temperature odjeljka zamrzivača

Prikazana je temperatura odjeljka hladnjaka; može se podesiti na -18, -19, -20, -21, -22, -23 ili -24.

10. Indikator funkcije brzog zamrzavanja

On se uključuje kada je uključena funkcija brzog zamrzavanja.

11. Indikator stupnjeva Fahrenheita.

To je indikator stupnjeva Fahrenheita. Kada je indikator stupnjeva Fahrenheita uključen, podešene vrijednosti temperature prikazane su u stupnjevima Fahrenheita i uključuje se odgovarajuća ikona.

12. Gumb funkcije brzog zamrzavanja

Pritisnite ovu tipku kako biste aktivirali ili deaktivirali funkciju brzog zamrzavanja. Kada uključite funkciju, odjeljak zamrzivača hladit će na temperaturu nižu od postavljene vrijednosti.



Funkciju brzog zamrzavanja upotrijebite kada želite brzo zamrznuti hranu u odjeljku zamrzivača. Ako želite zamrznuti velike količine svježih hrane, preporučuje se da uključite ovu funkciju prije stavljanja hrane u hladnjak.



Ako ga ne isključite, brzo zamrzavanje automatski će se isključiti nakon najviše 24 sata ili kada odjeljak hladnjaka dosegne potrebnu temperaturu.



Ova se funkcija ne poziva ponovno kad se vrati napajanje nakon nestanka električne energije.

13. Ponovno postavljanje filtra

Filter se ponovno postavlja kada se gumb za brzo zamrzavanje pritisne na 3 sekunde. Ikona ponovnog postavljanja filtra isključuje se.

14. Gumb FN

Pomoću ovoga gumba možete se prebacivati između funkcija koje želite odabrati. Pritiskom na tu tipku, čija se funkcija aktivira ili deaktivira,

Rukovanje uređajem

indikator te funkcije počinje treperiti. Gumb FN deaktivira se ako ga ne pritisnete unutar 20 sekundi. Kako biste promijenili funkciju, morate ponovo pritisnuti taj gumb.

15. Indikator stupnjeva Celzija

To je indikator stupnjeva Celzija. Kada je indikator stupnjeva Celzija uključen, podešene vrijednosti temperature prikazane su u stupnjevima Celzija i uključuje se odgovarajuća ikona.

16. Gumb OK

Nakon odabira funkcije pomoću gumba FN, kada se funkcija otkáže pomoću gumba OK, odgovarajuća ikona i indikator počinju treperiti. Kada se ta funkcija uključi, ona ostaje uključena. Indikator nastavlja treperiti kako bi prikazivao uključenu ikonu.

17. Ikona promjene temperature odjeljka

Ukazuje na odjeljak čija se temperatura mijenja. Kada ikona promjene temperature odjeljka počne treperiti, to znači da je odabran odgovarajući odjeljak.

18. Ikona promjene temperature odjeljka

Ukazuje na odjeljak čija se temperatura mijenja. Kada ikona promjene temperature odjeljka počne treperiti, to znači da je odabran odgovarajući odjeljak.

19. Gumb za povišenje vrijednosti

Odaberite odgovarajući odjeljak gumbom za odabir; ikona odjeljka koja predstavlja odgovarajući odjeljak počeo će treperiti. Ako pritisnete gumb za povišenje vrijednosti tijekom tog postupka, zadana vrijednost povisit će se. Ako ga nastavite pritiskati, podešena vrijednost vraća se na početak.

20. Ikona promjene temperature odjeljka

Ukazuje na odjeljak čija se temperatura mijenja. Kada ikona promjene temperature odjeljka počne treperiti, to znači da je odabran odgovarajući odjeljak.

21. Podešavanje indikatora stupnjeva Celzija i Fahrenheita

Prijedite preko ove tipke pomoću tipke FN i odaberite Fahrenheit i Celzij pomoću tipke OK. Nakon odabira odgovarajuće jedinice temperature,

indikator Fahrenheita i Celzija uključuje se.

22. Ikona funkcije isključivanja ledomata

Pritiskajte tipku FN (dok ne dođe do ikone leda i donje crte) kako biste isključili ledomat. Ikona funkcije isključivanja ledomata i indikator funkcije ledomata počinju treperiti kada prijedete preko njih, čime je vidljivo hoće li se ledomat uključiti ili isključiti. Kada pritisnete tipku OK, ikona ledomata počinje trajno svijetliti, a indikator nastavlja treperiti. Ako ne pritisnete nijedan gumb nakon 20 sekundi, ikona i indikator ostaju uključeni. Time se ledomat isključuje. Kako biste ponovno uključili ledomat, prijedite preko ikone i indikatora; time i ikona i indikator funkcije isključivanja ledomata počinju treperiti. Ako unutar 20 sekundi ne pritisnete nijedan gumb, ikona i indikator isključuju se, a ledomat se time opet uključuje.



Pokazuje je li ledomat uključen ili isključen.



Kada se odabere ova funkcija, zaustavit će se protok vode iz spremnika vode. Međutim, led koji je već stvoren može se uzeti iz ledomata.

23. Ikona funkcije Eco Fuzzy

Pritiskajte tipku FN (dok ne dođe do ikone slova „E“ i donje crte) kako biste uključili Eco Fuzzy. Kada prijedete preko ikone Eco Fuzzy i indikatora funkcije Eco Fuzzy, oni počnu treperiti. Tako možete vidjeti hoće li se funkcija Eco Fuzzy aktivirati ili deaktivirati. Kada pritisnete tipku OK, ikona Eco Fuzzy počinje trajno svijetliti, a indikator nastavlja treperiti. Ako ne pritisnete nijedan gumb nakon 20 sekundi, ikona i indikator ostaju uključeni. Time se isključuje funkcija Eco Fuzzy. Kako biste poništili funkciju Eco Fuzzy, prijedite ponovno preko ikone i indikatora i pritisnite tipku OK. Time i ikona i indikator funkcije Eco Fuzzy i počinju treperiti. Ako unutar 20 sekundi ne pritisnete nijedan gumb, ikona i indikator isključuju se, a funkcija Eco Fuzzy poništava se.

Rukovanje uređajem

24. Ikona funkcije odmora

Pritiskajte tipku FN (dok ne dođe do ikone u obliku kišobrana i donje crte) kako biste uključili funkciju odmora. Kada prijedete preko ikone funkcije odmora i indikatora funkcije odmora, oni počnu treperiti. Tako možete vidjeti hoće li se funkcija odmora aktivirati ili deaktivirati. Kada pritisnete gumb OK, ikona funkcije odmora neprekidno svijetli i time je funkcija odmora uključena. Indikator i dalje treperi tijekom ovog postupka. Pritisnite tipku OK kako biste prekinuli funkciju odmora. Time će i ikona i indikator funkcije odmora početi treperiti, a funkcija odmora bit će prekinuta.

25. Ikona džoker hladnjaka

Kada pomoću gumba FN odaberete ikonu džoker hladnjaka i pritisnete tipku OK, džoker odjeljak pretvara se u odjeljak hladnjaka i radi kao hladnjak.

26. Indikator stupnjeva Celzija

To je indikator stupnjeva Celzija. Kada je indikator stupnjeva Celzija uključen, podešene vrijednosti temperature prikazane su u stupnjevima Celzija i uključuje se odgovarajuća ikona.

27. Funkcija sniženja podešene vrijednosti

Odaberite odgovarajući odjeljak gumbom za odabir; ikona odjeljka koja predstavlja odgovarajući odjeljak počeo će treperiti. Ako pritisnete gumb za sniženje vrijednosti tijekom tog postupka, zadana vrijednost snizit će se. Ako ga nastavite pritiskati, podešena vrijednost vraća se na početak.

28. Ikona promjene temperature odjeljka

Ukazuje na odjeljak čija se temperatura mijenja. Kada ikona promjene temperature odjeljka počne treperiti, to znači da je odabran odgovarajući odjeljak.

29. Ikona promjene temperature odjeljka

Ukazuje na odjeljak čija se temperatura mijenja. Kada ikona promjene temperature odjeljka počne treperiti, to znači da je odabran odgovarajući odjeljak.

30. Zaključavanje tipki

Pritisnite gumb za zaključavanje tipki istovremeno na 3 sekunde. Znak zaključane tipkovnice zasvijetlit će i aktivirat će se način zaključavanja tipki. Gumbi neće raditi ako je način zaključavanja

tipki uključen. Ponovno istovremeno pritisnite gumb za zaključavanje tipki na 3 sekunde. Znak zaključavanja tipki isključit će se i uređaj će izaći iz načina zaključavanja tipki.

Pritisnite gumb za **zaključavanje tipki** ako želite spriječiti mijenjanje postavke temperature hladnjaka.

31. Gumb za odabir

Pomoću ovoga gumba možete odabrati odjeljak čiju temperaturu želite promijeniti. Pritiskom na ovaj gumb odabirete odjeljak. Odabrani odjeljak vidljiv je na ikonama odjeljaka (7, 17, 18, 20, 28 ili 29). Ikona odjeljka koja treperi označava koji je odjeljak – čiju podešenu vrijednost temperature želite promijeniti – odabran. Zatim možete promijeniti podešenu vrijednost pritiskom na gumb za snižavanje podešene vrijednosti odjeljka (27) i gumb za povišenje podešene vrijednosti odjeljka (19). Ako ne pritisnete gumb za odabir unutar 20 sekundi, ikone odjeljaka isključit će se. Kako biste opet odabrali odjeljak, trebate pritisnuti tu tipku.

32. Upozorenje za isključivanje alarma

Ako se aktivira alarm za nestanak električne energije / alarm za visoku temperaturu, nakon provjere hrane u odjeljku zamrzivača pritisnite tipku za isključivanje alarma kako biste izbrisali upozorenje.

33. Gumb funkcije brzog zamrzavanja

Ovaj gumb ima dvije funkcije. Kako biste aktivirali ili deaktivirali funkciju brzog hlađenja, pritisnite je kratko. Indikator brzog hlađenja isključit će se i proizvod će se vratiti na uobičajene postavke.



Funkciju brzog hlađenja upotrebljavajte kada želite brzo ohladiti hranu u odjeljku hladnjaka. Ako želite ohladiti velike količine svježih hrane, preporučuje se da uključite ovu funkciju prije stavljanja hrane u hladnjak.



Ako ga ne isključite, brzo hlađenje automatski će se isključiti nakon najviše 1 sati ili kada odjeljak hladnjaka dosegne potrebnu temperaturu.



Ako više puta pritisnete tipku za brzo hlađenje u kratkim intervalima, uključit će se zaštita elektroničkog sklopa i kompresor se neće odmah uključiti.



Ova se funkcija ne poziva ponovno kad se vrati napajanje nakon nestanka električne energije.

34.1. Indikator temperature džoker odjeljka

Prikazuju se podešene vrijednosti temperature džoker odjeljka.

34.2. Indikator temperature odjeljka za hlađenje vina

Prikazuju se podešene vrijednosti temperature odjeljka za vino.

Rukovanje uređajem

5.2 Ploča indikatora

Ploče indikatora mogu se razlikovati ovisno o modelu proizvoda.

Audiovizualne funkcije na ploči indikatora pomažu vam u upotrebi proizvoda.

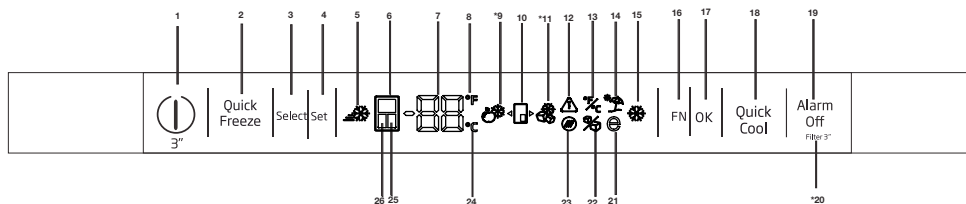

1 – Funkcija uključivanja/isključivanja

Pritisnite i držite tipku za uključivanje/isključivanje 3 sekunde da biste isključili ili uključili hladnjak.

2. Gumb funkcije brzog zamrzavanja

Pritisnite ovu tipku da biste uključili ili isključili funkciju brzog zamrzavanja. Kada uključite funkciju, odjeljak zamrzivača hladit će na temperaturu nižu od postavljene vrijednosti.



Funkciju brzog zamrzavanja upotrijebite kada želite brzo zamrznuti hranu u odjeljku zamrzivača. Ako želite zamrznuti velike količine svježe hrane, uključite funkciju prije stavljanja hrane u hladnjak.



Ako ne prekinete funkciju brzog zamrzavanja, ona će se automatski prekinuti nakon najviše 24 sata ili kada odjeljak hladnjaka dosegne potrebnu temperaturu.



Ova se funkcija ne poziva ponovno kad se vrati napajanje nakon nestanka električne energije.

3. Gumb odabira

Pomoću ovoga gumba možete odabrati odjeljak čiju temperaturu želite promijeniti. Pritiskom na ovaj gumb odabirete odjeljak. Odabrani odjeljak prepoznajete po ikonama odjeljaka (6, 25, 24).



Slike koje se nalaze u ovom priručniku su shematske i možda se ne ogovaraju u potpunosti vašem proizvodu. Ako dijelovi naslova nisu sadržani u proizvodu koji ste kupili, on vrijedi za ostale modele.

Ikona odjeljka koja je uključena označava odabrani odjeljak čiju podešenu vrijednost temperature želite promijeniti. Tada pritiskom na gumb za postavljanje temperature (4) možete promijeniti podešenu vrijednost odjeljka

4. Postavljanje temperature / smanjenje temperature

Pritiskom na gumb smanjujete temperaturu odabranog odjeljka.

5 – Indikator brzog zamrzavanja

Ova ikona svijetli kada je uključena funkcija brzog zamrzavanja.

6. Indikator odjeljka hladnjaka

Kada je indikator uključen, temperatura odjeljka hladnjaka prikazana je na indikatoru vrijednosti temperature. Pritiskom na gumb za postavljanje temperature (4) odjeljak hladnjaka može biti namješten na 8, 7, 6, 5, 4, 3, 2 ili 1°C / 46, 45, 44, 43, 42, 41, 40, 39, 38, 37, 36, 35, 34 ili 33°F.

7. Indikator vrijednosti temperature

Prikazuje vrijednost temperature odabranog odjeljka.

8. Indikator stupnjeva Fahrenheita.

To je indikator stupnjeva Fahrenheita. Kada je indikator stupnjeva Fahrenheita uključen, podešene vrijednosti temperature prikazane su u stupnjevima

Fahrenheita i uključuje se odgovarajuća ikona.

9. Ikona džoker hladnjaka

Kada pomoću gumba FN (16) odaberete ikonu džoker hladnjaka i pritisnete gumb OK (17), odjeljak džoker pretvara se u odjeljak hladnjaka i radi kao hladnjak.

10. Ikona džoker odjeljka

Prikazuje ikonu džoker odjeljka

11. Ikona džoker zamrzivača

Kada pomoću gumba FN (16) odaberete ikonu džoker zamrzivača i pritisnete gumb OK (17), odjeljak džoker pretvara se u odjeljak zamrzivača i radi kao zamrzivač.

12. Nestanak električne energije / visoka temperatura / upozorenje o pogrešci

Ovaj indikator svijetli tijekom nestanka električne energije, pogreške visoke temperature i upozorenja o pogrešci. Tijekom dugotrajnih nestanaka električne energije najveća temperatura koju odjeljak zamrzivača postigne prikazat će se na digitalnom zaslonu. Nakon provjere hrane u odjeljku zamrzivača pritisnite tipku za isključivanje alarma (19) kako biste izbrisali upozorenje.

13. Podešavanje indikatora stupnjeva Celzija i Fahrenheita

Prijedite preko ove tipke pomoću tipke FN i odaberite Fahrenheit i Celzij pomoću tipke OK. Nakon odabira odgovarajuće jedinice temperature, uključuje se indikator Fahrenheita i Celzija.

14. Ikona funkcije odmora

Pritišćite tipku FN (dok ne dođe do ikone u obliku kišobrana) kako biste uključili funkciju odmora. Ikona funkcije odmora počet će treperiti kada prijedete preko nje. Tako možete vidjeti hoće li se funkcija odmora uključiti ili isključiti. Kada pritisnete gumb OK, indikator funkcije odmora neprekidno svijetli i time je funkcija odmora uključena. Pritisnite tipku OK kako biste prekinuli funkciju odmora. Indikator funkcije odmora počet će treperiti, a funkcija odmora bit će prekinuta.

15. Indikator funkcije brzog hlađenja

Uključuje se kada je uključena funkcija brzog hlađenja.

16. Gumb FN

Pomoću ove tipke možete se prebacivati između funkcija koje želite odabrati. Pritiskom na tu tipku ikona funkcije koja se uključuje ili isključuje i njezin indikator počet će treperiti. Gumb FN isključuje se ako ga ne pritisnete unutar 20 sekundi. Kako biste promijenili funkciju, morate ponovo pritisnuti gumb.

17. Gumb OK

Nakon odabira funkcije pomoću gumba FN, kada se funkcija prekine pomoću gumba OK, odgovarajuća ikona i indikator počinju treperiti. Kada se funkcija uključi, ostaje uključena. Indikator nastavlja treperiti kako bi prikazivao uključenu ikonu.

18. Gumb funkcije brzog hlađenja

Ovaj gumb ima dvije funkcije. Pritisnite ga nakratko kako biste uključili ili isključili funkciju brzog hlađenja. Indikator brzog hlađenja isključit će se i proizvod će se vratiti na uobičajene postavke.

19. Upozorenje za isključivanje alarma

Ako se aktivira alarm za nestanak električne energije / alarm za visoku temperaturu, nakon provjere hrane u odjeljku zamrzivača pritisnite tipku za isključivanje alarma da biste izbrisali ikonu upozorenja visoke temperature (12).

20. Ponovno postavljanje filtra

Filtar se ponovno postavlja kada je gumb za isključivanje alarma (19) pritisnut 3 sekunde. Ikona ponovnog postavljanja filtra isključuje se.

21. Ikona funkcije Eco fuzzy

Pritišćite tipku FN (dok ne dođe do ikone slova „E“) da biste uključili Eco fuzzy. Ikona funkcije Eco fuzzy počet će treperiti kada prijedete preko nje. Tako možete vidjeti hoće li se funkcija Eco fuzzy uključiti ili isključiti. Kada pritisnete gumb OK, ikona funkcije Eco fuzzy počinje neprekidno svijetliti tijekom postupka. Ako ne pritisnete nijedan gumb nakon 20 sekundi, ikona ostaje svijetliti. Time se uključuje funkcija Eco fuzzy. Kako biste prekinuli funkciju Eco fuzzy, prijedite ponovno preko ikone i pritisnite tipku OK. Time će ikona funkcije Eco fuzzy početi treperiti. Ako unutar 20 sekundi ne pritisnete nijedan gumb, ikona će se isključiti, a funkcija Eco fuzzy prekinuti.

Rukovanje uređajem

22. Ikona funkcije isključivanja ledomata

Pritišćite tipku FN (dok ne dođe do ikone leda) kako biste isključili ledomat. Ikona funkcije isključivanja ledomata počet će treperiti kada prijedete preko nje. Tako možete vidjeti hoće li se funkcija ledomata uključiti ili isključiti. Kada pritisnete gumb OK, ikona ledomata počinje neprekidno svijetliti tijekom ovog postupka. Ako ne pritisnete nijedan gumb nakon 20 sekundi, ikona i indikator ostaju uključeni. Time se ledomat isključuje. Prijedite preko ikone da biste ponovno uključili ledomat. Ikona funkcije isključivanja ledomata počet će treperiti. Ako pritisnete gumb OK, ikona će zasvijetliti i ledomat će se ponovno uključiti.



Pokazuje je li ledomat uključen ili isključen.



Kada se odabere ova funkcija, zaustavit će se protok vode iz spremnika vode. Međutim, led koji je već stvoren može se uzeti iz ledomata.

23. Ikona ponovnog postavljanja filtra

Ova se ikona uključuje kada je filter potrebno ponovno postaviti.

24. Indikator stupnjeva Celzija

To je indikator stupnjeva Celzija. Kada je indikator stupnjeva Celzija uključen, podešene vrijednosti temperature prikazane su u stupnjevima Celzija i uključuje se odgovarajuća ikona.

25. Indikator odjeljka džoker

Kada je indikator uključen, temperatura u odjeljku džoker prikazana je na indikatoru vrijednosti temperature. Postavljenu vrijednost odjeljka džoker promijenite pritiskom na gumb za postavljanje temperature (4).

26. Indikator odjeljka zamrzivača

Kada je indikator uključen, temperatura odjeljka zamrzivača prikazana je na indikatoru vrijednosti temperature. Pritiskom na gumb za postavljanje temperature (3) odjeljak zamrzivača može biti namješten na -16, -18, -19, -20, -21, -22 i -24 °C / 0, -2, -4, -6, -8, -10 i -12°F .

Rukovanje uređajem

Postavka odjeljka zamrzivača	Postavka odjeljka hladnjaka	Napomene
-18 °C	4 °C	To je normalna preporučena postavka.
-20, -22 ili -24 °C	4 °C	Ove su postavke preporučene kada je sobna temperatura veća od 30°C.
Brzo zamrzavanje	4 °C	Koristite kad želite zamrznuti svoju hranu u kratkom vremenu. Vaš će se proizvod vratiti u prethodni način rada kad postupak bude gotov.
-18 °C ili hladnije	2 °C	Upotreblijavajte ovu postavku ako mislite da odjeljak hladnjaka nije dovoljno hladan zbog tople okoline ili čestog otvaranja i zatvaranja vrata.

5.3. Zamrzavanje svježih hrane

- Kako bi se sačuvala kvaliteta hrane, hrana će se zamrznuti što je brže moguće nakon stavljanja u odjeljak za zamrzavanje; u tu svrhu upotrebljavajte funkciju brzog zamrzavanja.
- Ako hranu zamrznete dok je svježija, možete je pohraniti u odjeljku za zamrzavanje na dulje vrijeme.
- Zapakirajte hranu koja se zamrzava i zatvorite ambalažu tako da onemogućite ulazak zraka.
- Prije stavljanja hrane u zamrzivač obavezno je zapakirajte. Umjesto tradicionalnog papira, upotrebljavajte spremnike za zamrzivač, folije i papire otporne na vlagu, plastične vrećice i drugu ambalažu.
- Na svakom pakiranju hrane naznačite datum prije zamrzavanja. Na taj ćete način moći utvrditi svježinu pojedinih paketa hrane svaki put kada otvorite zamrzivač. Hranu koja je ranije zamrznuta postavite u prednji dio odjeljka kako biste je mogli iskoristiti prvu.
- Smrznutom se hranom koristite odmah nakon odmrzavanja; ona se ne smije ponovno zamrzavati.
- Nemojte odjednom zamrzavati prevelike količine hrane.
- “24 sata prije zamrzavanja svježih namirnica uključite funkciju za “brzo zamrzavanje”. Pakete svježih namirnica treba staviti u donje ladice.
Nakon stavljanja paketa svježih namirnica, ponovno uključite funkciju za “brzo zamrzavanje”.
Kada se odjeljak zamrzivača postavi na funkciju brzog rada, univerzalni odjeljak također automatski prelazi na brzu funkciju.

5.4. Preporuke za čuvanje zamrznute hrane

Odjeljak se mora postaviti na barem -18 °C.

1. Pakiranja stavite u zamrzivač što prije nakon kupnje, prije nego što se odmrznu.
2. Prije zamrzavanja provjerite je li rok upotrebe istekao.
3. Osigurajte da ambalaža hrane nije oštećena.

5.5. Podaci o dubokom zamrzavanju

Prema normi IEC 62552, proizvod zamrzava najmanje 4,5 kg hrane na temperaturi okoline od 25 °C do -18 °C ili niže unutar 24 sata za svakih 100 litara zapremine u zamrzivaču.

Hranu je moguće sačuvati na dulje vrijeme samo na temperaturi od -18 °C ili niže.

Hranu možete održavati svježom mjesecima (duboko zamrznuti na temperaturi od -18 °C ili niže).

Hrana za zamrzavanje ne smije doći u dodir s prethodno zamrznutom hranom kako bi se spriječio djelomično odmrzavanje.

Skuhajte povrće i ocijedite vodu iz njega ako povrće zamrzavate na dulje vrijeme. Nakon što ocijedite vodu, stavite ga u zrakonepropusnu ambalažu i zatim u zamrzivač. Hrana poput banana, rajčica, zelene salate, celera, kuhanih jaja ili krumpira nije prikladna za zamrzavanje. Zamrzavanje takve hrane nepovoljno će utjecati na njihovu hranjivu vrijednost i okus. Hrana ne smije biti pokvarena kako ne bi predstavljala rizik za zdravlje ljudi.

5.6. Stavljanje hrane

Police odjeljka zamrzivača	Različita zamrznuta hrana kao što je meso, riba, sladoled, povrće itd.
Police odjeljka hladnjaka	Hrana u loncima, pokrivenim tanjurima i zatvorenim posudama, jaja (u zatvorenom pakiranju)
Police vrata odjeljka hladnjaka	Mala i zapakirana hrana ili pića
Odjeljak za povrće	Povrće i voće
Odjeljak za svježiju hranu	Delikatese (hrana za doručak, mesni proizvodi koji konzumiraju u kratkom roku)

5.7. Upozorenje o otvorenim vratima

(Ova je funkcija neobavezna)

Kada su vrata odjeljka hladnjaka Vašeg uređaja otvorena 1 minutu, oglašava se zvučni signal upozorenja. Ovo upozorenje isključit će se zatvaranjem vrata ili pritiskom na bilo koju tipku na zaslonu (ako postoji).

5.8. Odjeljak za hlađenje

Odjeljak za hlađenje omogućava pripremu hrane za zamrzavanje. Te odjeljke možete također koristiti ako želite držati hranu na temperaturi nekoliko stupnjeva ispod temperature odjeljka hladnjaka. Unutarnju zapreminu Vašega hladnjaka možete povećati uklanjanjem bilo kojeg odjeljka za hlađenje:

1. Vucite odjeljak prema sebi dok se ne zaustavi.
2. Podignite odjeljak otprilike 1 cm prema gore i povucite ga prema sebi kako biste ga skinuli s postolja.

5.9. Odjeljak za povrće

Odjeljak za povrće vašeg hladnjaka napravljen je posebno tako da vaše povrće održava svježim, a da ono ne izgubi svoju vlagu. U tu je svrhu protok hladnog zraka jači oko odjeljka za povrće općenito. Uklonite police vrata koja se naslanjaju na odjeljak za povrće prije uklanjanja odjeljka za povrće.

5.10. Odjeljak za povrće s kontrolom vlažnosti

(Polica za svježinu)

(Ova je funkcija neobavezna)

Razina vlage voća i povrća drži se pod kontrolom zahvaljujući odjeljku za povrće s kontrolom vlažnosti, čime se osigurava da hrana dulje ostaje svježja. Preporučujemo da listnato povrće poput zelene salate i špinata i povrće osjetljivo na vlažnost položite u vodoravan položaj što je više moguće prilikom stavljanja u odjeljak za povrće; ne u vodoravan položaj s obzirom na njihovo korijenje.

Prilikom postavljanja povrća, potrebno je uzeti u obzir njihovu specifičnu težinu. Teško i tvrdo povrće potrebno je postaviti na dno odjeljka, a lagano i meko povrće na gornji dio.

Povrće unutar odjeljka nikada ne ostavljajte u njihovim plastičnim vrećicama. Ako se ostave u svojim plastičnim vrećicama, u kratkom će se vremenu pojaviti trulež. Ako želite da povrće ne dolazi u dodir s drugim povrćem zbog higijenskih razloga, umjesto plastičnih vrećica upotrijebite papir s rupicama ili sličan materijal.

Ne stavlajte kruške, marelice, breskve itd. – posebno voće koje ispušta velike količine etilena – u isti odjeljak za povrće zajedno s ostalim voćem i povrćem. Plin etilen koji to voće ispušta dovodi do ranijeg zrenja drugog voća i truleži u kraćem vremenu.

Rukovanje uređajem

5.11. Polica za jaja

Držač jaja možete instalirati na željenu policu vrata ili kućišta.

Nikada ne držite držač jaja u odjeljku zamrzivača.

5.12. Pomični središnji dio

Svrha pomičnog središnjeg dijela jest da spriječi da hladni zrak iz Vašeg hladnjaka izlazi van.

1 - Brtvljenje seostvaruje kad brtve na vratima pritisnu površinu pomičnog središnjeg dijela dok su vrata odjeljka hladnjaka zatvorena.

2 - Drugi razlog zašto je Vaš hladnjak opremljen pomičnim središnjim dijelom jest taj da povećava ukupnu zapreminu odjeljka hladnjaka. Standardni središnji dijelovi zauzimaju određeni dio neiskoristive zapremine u hladnjaku.

3 - Pomični središnji dio zatvoren je kad su lijeva vrata odjeljka hladnjaka otvorena.



4 - Ne smije se otvoriti ručno. Pomiče se vođen plastičnim dijelom na kućištu kada su vrata zatvorena.

5.13. Odjeljak za pohranu s kontrolom hlađenja

Odjeljak za pohranu s kontrolom hlađenja u vašem hladnjaku se može koristiti u bilo kojem željenom načinu rada prilagođavanjem na temperature hladnjaka (2/4/6/8 °C) ili zamrzivača (-18/-20/-22/-24). Odjeljak možete držati na željenoj temperaturi pomoću tipke za postavljanje temperature odjeljka za pohranu s kontrolom hlađenja. Temperatura odjeljka za pohranu s kontrolom hlađenja može se

postaviti na 0 i 10 stupnjeva pored temperatura odjeljka hladnjaka i na -6 stupnjeva osim temperatura odjeljka zamrzivača. Nula stupnjeva koristi se za dulju pohranu delikatesa, a -6 stupnjeva koristi se za čuvanje mesa do 2 tjedna u stanju kojem se lako reže.

Značajka prebacivanja odjeljka hladnjaka ili zamrzivača postiže se pomoću jedinice za hlađenje koja nalazi u zatvorenim dijelom (odjeljak kompresora) iza hladnjaka. Tijekom rada ovog elementa čuje se zvuk sličan otkucajima sekundi na analognom satu. To je normalno i ne predstavlja kvar.

5.14. Plavo svjetlo/HarvestFresh

***Možda nije dostupno kod svih modela**

Za plavo svjetlo,

Voće i povrće pohranjeno u odjeljcima za voće i povrće osvijetljenim plavim svjetlom nastavlja da vrši fotosintezu pomoću efekta valnih duljina plave svjetlosti i na taj način sadržaj vitamina u njima ostaje sačuvan.

Za HarvestFresh,

Voće i povrće pohranjeno u odjeljcima za voće i povrće osvijetljenim tehnologijom HarvestFresh duže će održati vitamine u sebi zahvaljujući plavim, zelenim, crvenim svjetlima i ciklusima mraka, koji simuliraju dnevni ciklus.

Ako otvorite vrata hladnjaka tokom perioda mraka HarvestFresh tehnologije, hladnjak će to automatski otkriti i omogućiti da plavo-zelenu ili crveno svjetlo osvijetle odjeljke za voće i povrće, radi vaše ugodnosti. Nakon što zatvorite vrata hladnjaka, period mraka će se nastaviti, predstavljajući period noći tokom dnevnog ciklusa.

5.15. Filtar mirisa

Filtar mirisa u cijevi za zrak u odjeljku hladnjaka sprečava nakupljanje neugodnih mirisa u hladnjaku.

5.16. Odjeljak za vino

(Ova je funkcija neobavezna)

1 – Napunite svoj odjeljak za vino

Odjeljak za vino dizajniran je da drži najviše 28 boca sprijeda + 3 boce dostupne pomoću teleskopske police. Te najveće deklarirane količine dane su samo za informativnu svrhu i odgovaraju ispitivanjima provedenima standardnom bocom „Bordelaise 75 cl“.

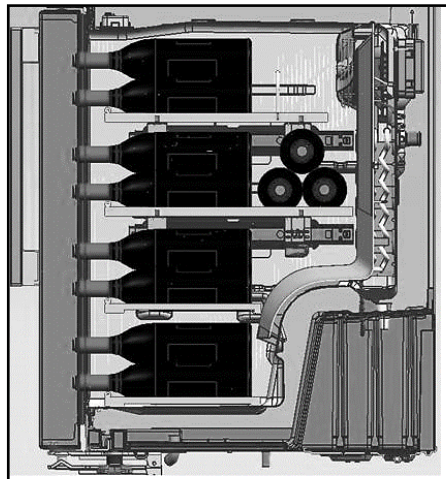
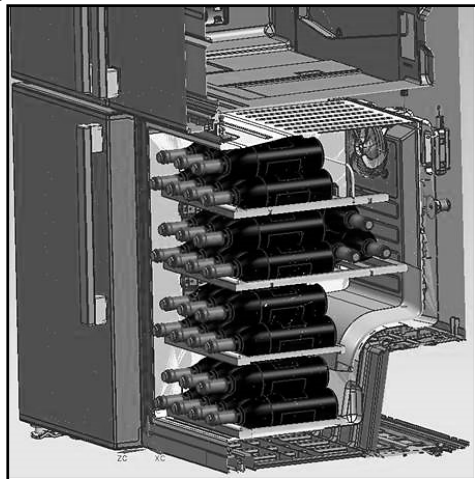

2– Preporučene optimalne temperature posluživanja

Naš savjet: Ako miješate različite vrste vina, izaberite postavku od 12 °C, baš kao u pravom podrumu. Za bijela vina, koja treba poslužiti na temperaturi između 6 i 10 °C, stavite boce u hladnjak pola sata prije posluživanja, a hladnjak će boce održati na željenoj temperaturi. Što se tiče crvenih vina, ona se prilikom posluživanja polako griju na sobnu temperaturu.

16 – 17 °C	Fina vina Bordeaux – crvena
15 – 16 °C	Fina vina Burgundy – crvena
14 – 16 °C	Grand cru varijante suhih bijelih vina
11 – 12 °C	Lagana, mlada crvena vina s voćnom aromom
10 – 12 °C	Provansalska rosé vin, francuska vina
10 – 12 °C	Suha bijela vina i crvena vina <i>vin de pays</i>
8 – 10 °C	Bijela vina <i>vin de pays</i>
7 – 8 °C	Šampanjci
6 - °C	Slatka bijela vina

3– Prijedlozi vezani uz otvaranje boce vina prije kušanja:

Bijela vina

Otprilike 10 minuta prije posluživanja

Mlada crvena vina

Otprilike 10 minuta prije posluživanja

Gusta i zrela crna vina

Otprilike 30 – 60 minuta prije posluživanja

4 – Koliko se dugo može čuvati otvorena boca?

Vinske boce u kojima je ostalo još vina moraju se pravilno zatvoriti čepom i čuvati na hladnome i suhome mjestu:

	Bijela	vina Crvena vina
75 % puna boca	3 – 5 dana	4 – 7 dana
50 % puna boca	2 – 3 dana	3 – 5 dana
Manje od 50 %	1 dan	2 dana

5.17. Koristite unutarnji raspršivač vode i dozator vode na vratima (kod nekih modela)

(kod nekih modela)

Nakon priključenja hladnjaka na dovod vode ili zamjene filtra za vodu, isperite sustav za vodu. Pomoću robusnog spremnika, pritisnite i ručicu točionika za vodu i držite je pritisnutom 5 sekundi, zatim je otpustite na 5 sekundi. Ponavljajte dok voda ne poteče. Jednom kada voda počne teći, nastavite pritiskati i otpuštati lopaticu točionika (5 sekundi pritisnuto, 5 sekundi otpušteno) dok ne isteče ukupno 4 galona (15 litara). Time će se iz filtra i sustava točionika za vodu izbaciti zrak, a filter za vodu pripremiti za uporabu. U nekim kućanstvima možda će biti potrebno dodatno ispiranje. Kako zrak izlazi iz sustava, tako voda može prsnuti iz točionika.

Pustite hladnjak 24 sata da rashladi vodu. Svakog tjedna istočite dovoljno vode kako biste osigurali svježiu količinu.

Raspršivač vode na vratima (kod nekih modela)

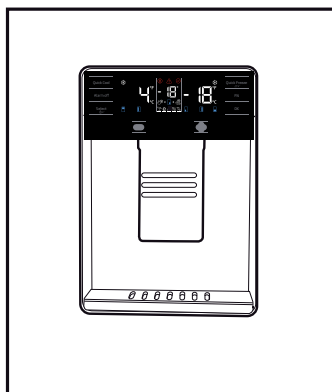

Nakon 5 minuta neprekidnog istakanja, točionik će zaustaviti istakanje vode kako bi se izbjeglo poplavlivanje. Za nastavak istakanja ponovno pritisnite lopaticu točionika.

Rukovanje uređajem

5.18. Istakanje vode

Držite spremnik ispod grlića točionika dok pritisćete lopaticu točionika.

Otpustite lopaticu točionika kako biste zaustavili istakanje.



Normalno je da će prvih nekoliko čaša vode uzetih s točionika biti toplo.



Ako se točionik za vodu ne upotrebljava duže vrijeme, prolijte prvih nekoliko čaša vode kako biste dobili čistu vodu.

Tijekom prve uporabe morat ćete čekati otprilike 24 sata kako bi se voda rashladila.

Izvadite čašu ubrzo nakon pritiskanja okidača.

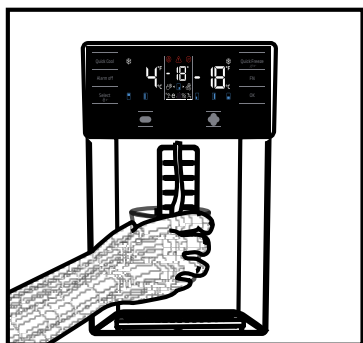

Ugrađeni raspršivač vode (kod nekih modela)

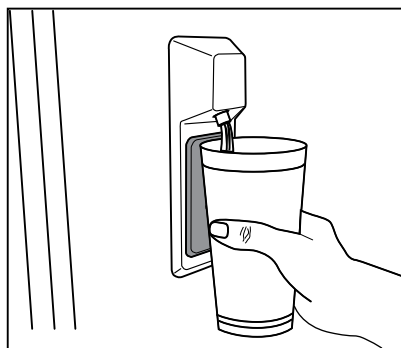

5.19. Za uporabu točionika za vodu



Prije prve uporabe svog hladnjaka i zamjene filtra za vodu, iz točionika za vodu može kapati voda. Kako biste spriječili kapanje ili curenje vode iz točionika, molimo da isпустite zrak iz sustava istakanjem 5 – 6 galona (oko 20 litara) vode kroz točionik za vodu prije prve uporabe i nakon svake promjene filtra za vodu. Time ćete isпустiti zrak zarobljen u sustavu i spriječiti curenje vode iz točionika. Ako dođe do začepjenja u toku vode, potrebno je provjeriti položaj sprežnika i je li cijev za vodu na stražnjoj strani jedinice ravna.



Ako iz Vašeg točionika za vodu curi samo nekoliko kapi vode nakon istakanja vode, to je normalno.

5.20 Ledomat

(kod nekih modela)

Kako biste dobili led iz ledomata, napunite spremnik za vodu u odjeljku hladnjaka vodom do najviše razine.

Kockice leda u ladici za led mogu se zalijepiti jedna za drugu i postati veći komad leda zbog vrućeg i vlažnog zraka za otprilike 15 dana. To je normalno. Ako ne možete razbiti veći komad leda, možete isprazniti spremnik leda i ponovno napraviti led.



Preporučuje se mijenjati vodu u spremniku za vodu ako ona ostane u spremniku za vodu više od 2 – 3 tjedna.



Neobični zvukovi koji dopiru iz hladnjaka u razmacima od 120 minuta zvuci su pravljenja i sipanja leda. To je normalno.



Ako ne želite praviti led, pritisnite ikonu isključenja ledomata kako biste zaustavili ledomat te time uštedjeli energiju i produljili životni vijek svoga hladnjaka.



Normalno je da nakon uzimanja vode iz točionika kapne nekoliko kapi vode.

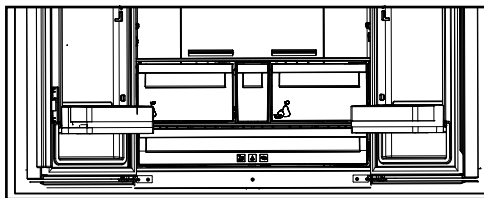

5.21 Ledomat i posuda za led

(kod nekih modela)

Uporaba ledomata

Napunite ledomat vodom i stavite ga na njegovo mjesto. Vaš led bit će spreman za otprilike dva sata. Ne uklanjajte ledomat s njegovog mjesta kako biste izvadili led.

Okrenite gumbе na spremnicima za led u smjeru kazaljke na satu za 90 stupnjeva.

Kockice leda u spremnicima past će dolje u posudu za led.

Posudu za led zatim možete izvaditi, a kockice leda poslužiti.

Ako želite, kockice leda možete držati u posudi za led.

Posuda za led

Posuda za led namijenjena je isključivo za sakupljanje kockica za led. Ne stavljajte vodu u nju. U suprotnom će puknuti.

6 Čišćenje i održavanje

Radni vijek proizvoda se produžuje te se smanjuje broj učestalih problema ako ga se čisti u redovitim vremenskim razmacima.



UPOZORENJE: Prije čišćenja isključite uređaj iz strujne utičnice.

- Nikad za čišćenje ne koristite benzin, benzen ili slične tvari.
 - Za čišćenje nikad ne koristite oštre i abrazivne alate, sapun, sredstva za čišćenje kućanstva, deterdžente i vosak za poliranje.
 - Rastopite jednu čajnu žličicu sode bikarbone u pola litre vode. Umočite krpu u tu otopinu i dobro je iscijedite. S njom pobrišite unutarnji dio uređaja i dobro ga osušite.
 - Pripazite da voda ne uđe u kućište žaruljice i druge električne dijelove.
 - Ako uređaj nećete koristiti duže vremena, isključite ga iz strujne utičnice, izvadite namirnice iz njega, očistite ga i ostavite vrata odškrinuta.
 - Redovito provjeravajte čistoću gume na vratima. Ako nije čista očistite je.
 - Za skidanje vrata i polica unutar hladnjaka prvo izvadite njihov sadržaj.
- Police na vratima uklonite povlačenjem. Nakon čišćenja, vratite ih na mjesto počevši od vrha prema dnu.

- Nikad ne koristite sredstva za čišćenje koja sadrže klor za čišćenje unutarnjeg dijela hladnjaka i njegovih kromiranih dijelova. Klor može izazvati koroziju na metalnim površinama.

6.1. Izbjegavanje neugodnih mirisa

Materijali koji mogu stvoriti mirise ne koriste se u proizvodnji naših proizvoda. Međutim, zbog neispravnih uvjeta čuvanja namirnica i ako se unutarnji dio uređaja ne čisti kako treba to može izazvati probleme s mirisima. Pripazite na sljedeće i izbjegnite ovaj problem:

- Važno je održavati uređaj čistim. Ostaci namirnica, mrlje i sl. mogu izazvati stvaranje mirisa. Stoga, čistite hladnjak sa sodom bikarbonom rastopljenom u vodi svakih 15 dana. Nikad ne koristite deterdžente ili sapun.
- Držite namirnice u zatvorenim posudama. Mikroorganizmi koji se šire iz nezatvorenih posuda mogu izazvati stvaranje neugodnih mirisa.
- U hladnjaku nikad ne držite namirnice kojima je istekao rok trajanja, jer se mogu pokvariti.

6.2. Zaštita plastičnih površina

U hladnjak nikad ne stavljajte tekuća ulja/masti ili jela kuhana na ulju/masti u nezatvorenim posudama jer mogu oštetiti njegove plastične površine. Ako se ulje/mast prolije ili razmaže po plastičnim površinama, odmah očistite i dobro isperite taj dio površine s toplom vodom

Molimo, pogledajte ovaj popis prije upućivanja poziva ovlaštenom servisu. To vam može uštedjeti vrijeme i novac. Ovaj popis uključuje česte problema koji nisu nastali zbog neispravnog rada ili kvara hladnjaka. Neke od opisanih funkcija možda ne postoje kod vašeg modela hladnjaka.

Uređaj ne radi.

- Utikač nije ispravno umetnut u utičnicu. >>> *Ispravno umetnite utikač u utičnicu.*
- Pregorio je osigurač utičnice u koju je uključen hladnjak ili je pregorio glavni osigurač. >>> *Provjerite osigurač.*

Vlaga na bočnim stjenkama odjeljka hladnjaka (MULTIZONA, UPRAVLJANJE RASHLADIVANJEM I FLEKSI ZONA).

- Temperatura okruženja je jako niska. >>> *Ne postavljajte hladnjak u prostorije gdje temperatura pada ispod 10 .*
- Vrata se često otvaraju. >>> *Ne otvarajte i ne zatvarajte učestalo vrata hladnjaka.*
- Okruženje je jako vlažno. >>> *Ne postavljajte hladnjak u prostorije s velikom vlagom.*
- Namirnice koje sadrže tekućinu čuvaju se u otvorenim posudama. >>> *Namirnice koje sadrže tekućinu čuvajte u zatvorenim posudama.*
- Vrata su odškrinuta. >>> *Ne ostavljajte vrata hladnjaka otvorena dugo vremena.*
- Termostat je podešen na jako hladnu razinu. >>> *Podesite termostat na odgovarajuću razinu.*

Kompresor ne radi

- Zaštitni termički osigurač kompresora će se blokirati tijekom iznenadnog nestanka struje ili isključivanja i uključivanja strujnog utikača jer tlak rashladnog sredstva u rashladnom sustavu uređaja nije bio balansiran. Uređaj će početi s radom nakon približno 6 minuta. Molimo, nazovite osoblje ovlaštenog servisa ako uređaj ne počne s radom nakon tog vremena.
- Hladnjak je u ciklusu odmrzavanja. >>> *To je normalno za hladnjake s automatskih odmrzavanjem. Ciklus odmrzavanja odvijaju se periodično.*
- Uređaj nije uključen u strujnu utičnicu. >>> *Provjerite je li strujni utikač dobro priključen na utičnicu.*
- Postavke temperature nisu dobro podešene. >>> *Odaberite odgovarajuću vrijednost temperature.*
- Došlo je do nestanka struje. >>> *Kada se el. energije ponovo uspostavi uređaj počinje normalno raditi.*

Zvuk koji uređaj proizvodi pojačava se kada uređaj radi.

- Radne performanse uređaja mogu se mijenjati uslijed promjena u temperaturi okruženja. To je normalno i ne predstavlja kvar.

Uređaj radi često ili dugo vremena.

Otklanjanje kvara

- Novi proizvod je možda širi od prijašnjeg. Veći uređaji rade dulje vremena.
- Sobna temperatura je možda previsoka. >>> *Normalno je da proizvod radi dulje vrijeme u toplom okruženju.*
- Uređaj je možda tek nedavno uključen u struju utičnicu ili u njemu ima mnogo namirnica. >>> *Kada je hladnjak nedavno uključen u strujnu utičnicu ili ako u njem ima mnogo namirnica tada će mu trebati dulje vremena za postizanje podešene temperature. To je normalno.*
- Možda su nedavno u hladnjak stavljene vruće namirnice. >>> *Ne stavljajte u hladnjak vruće namirnice.*
- Vrata se možda učestalo otvaraju ili su ostavljena odškrinuta duže vrijeme. >>> *Topli zrak koji je ušao u hladnjak utječe na dulji rad hladnjaka. Ne otvarajte često vrata hladnjaka.*
- Možda su vrata odjeljka zamrzivača ili hladnjaka ostavljena odškrinuta. >>> *Provjerite jesu li vrata dobro zatvorena.*
- Uređaj je podešen na vrlo nisku temperaturu. >>> *Podesite temperaturu hladnjaka na viši stupanj i pričekajte dok se temperatura ne postigne.*
- Brtva na vratima hladnjaka ili zamrzivača je prljava, istrošena, potrgana ili nepravilno stavljena. >>> *Očistite i zamijenite brtvu. Oštećena/pokidana brtva (guma) na vratima uređaja utječe na produljenje vremena rada uređaja radi održavanja podešene temperature.*

Temperatura zamrzivača je jako niska dok je temperatura hladnjaka dobra.

- Temperatura zamrzivača je podešena na vrlo nisku vrijednost. >>> *Podesite temperaturu zamrzivača na veću vrijednost i provjerite.*

Temperatura hladnjaka je jako niska dok je temperatura zamrzivača

- Temperatura hladnjaka je podešena na vrlo nisku vrijednost. >>> *Podesite temperaturu hladnjaka na veću vrijednost i provjerite.*

Namirnice koje se čuvaju u ladicama odjeljka hladnjaka su zamrznute.

- Temperatura hladnjaka je podešena na vrlo visoku vrijednost. >>> *Podesite temperaturu hladnjaka na nižu vrijednost i provjerite.*

Temperatura hladnjaka ili zamrzivača je jako visoka.

- Temperatura hladnjaka je podešena na vrlo visoku vrijednost. >>> *Postavke temperature odjeljka hladnjaka utječu na temperaturu zamrzivača. Promijenite temperaturu hladnjaka ili zamrzivača i pričekajte dok odgovarajući odjeljci ne postignu željenu temperaturu.*
- Vrata se učestalo otvaraju ili su ostavljena odškrinuta duže vrijeme. >>> *Ne otvarajte često vrata.*
- Vrata su odškrinuta. >>> *Dobro zatvorite vrata.*
- Uređaj je možda tek nedavno uključen u struju utičnicu ili u njemu ima mnogo namirnica. >>> *To je normalno. Kada je uređaj nedavno uključen u strujnu utičnicu ili ako u njem ima mnogo namirnica tada će mu trebati dulje vremena za postizanje podešene temperature.*
- Možda su nedavno u hladnjak stavljene vruće namirnice. >>> *Ne stavljajte u hladnjak vruće namirnice.*

Vibracija ili buka.

- Pod nije ravan ili stabilan. >>> *Ako se proizvod klima kada se lagano dodirne uravnotežite ga podešavanjem nožica. Također, vodite računa o tome da je pod dovoljno čvrst i ravan da može izdržati težinu proizvoda.*
- Predmeti koji se stave na hladnjak mogu izazvati buku. >>> *Uklonite predmete s hladnjaka.*

Iz uređaja se čuju zvukovi poput protoka tekućine, prskanja, itd.

- Protok tekućina i plinova odvija se u skladu s radim principima proizvoda. >>> *To je normalno i ne predstavlja kvar.*

Iz uređaja se čuje zvuk sličan puhanu vjetra.

- Ventilatori se koriste za hlađenje uređaja. To je normalno i ne predstavlja kvar.

Kondenzacija na unutarnjim stjenkama uređaja.

Otklanjanje kvara

- Vruće i vlažno vrijeme povećava stvaranje leda i vlage. To je normalno i ne predstavlja kvar.
- Vrata se učestalo otvaraju ili su ostavljena odškrinuta duže vrijeme. >>> *Ne otvarajte često vrata, zatvorite ih ako su otvorena.*
- Vrata su odškrinuta. >>> *Dobro zatvorite vrata.*

Vlaga nastaje na vanjskim stjenkama uređaja ili između vrata.

- Možda je zrak vlažan; to je normalno ako je vrijeme sparno. >>> *Kad u zraku ima manje vlage, kondenzacija nestaje.*

Neugodan miris u hladnjaku.

- Hladnjak se ne čisti redovito. >>> *Redovito čistite unutarnji dio uređaja sa spužvom, mlakom vodom i sodom bikarbonom rastopljenom u vodi.*
- Neke posude ili materijali za pakiranje mogu stvoriti neugodni miris. >>> *Koristite posude ili materijal za pakiranje različitih proizvođača.*
- Namirnice se čuvaju u otvorenim posudama. >>> *Držite namirnice u zatvorenim posudama. Mikroorganizmi koji se šire iz nezatvorenih posuda mogu izazvati stvaranje neugodnih mirisa.*
- Iz hladnjaka uklonite namirnice kojima je istekao rok trajanja, jer se mogu pokvariti.

ODRICANJE OD ODGOVORNOSTI / UPOZORENJE

Neke (jednostavne) kvarove može riješiti sam krajnji korisnik bez ikakvih sigurnosnih problema ili opasnosti koje mogu iskrsnuti uz uvjet da je to obavljeno u granicama i u skladu sa sljedećim uputama (pogledajte dio „Samopomoć“).

Stoga, osim ako nije drukčije određeno u donjem dijelu „Samopomoći“ popravke trebaju obaviti registrirani stručni servisi kako bi se izbjegli problemi sa sigurnosti. Registrirani stručni servis je stručni servis kojem je proizvođač odobrio pristup uputama i popisu rezervnih dijelova za ovaj proizvod u skladu s metodama opisanim u zakonskim aktima u skladu s Direktivom 2009/125/EC.

Međutim, samo servisni zastupnik (tj. ovlaštteni stručni servisi) kojeg možete kontaktirati na telefonski broj naveden u korisničkom priručniku/jamstvenom listu ili ovlaštteni zastupnik mogu obaviti servis u skladu s uvjetima jamstva. Stoga, upozoravamo vas kako će popravci koje su obavili stručni servisi (koje nije ovlastila tvrtka Beko) poništiti jamstvo.

Samopomoć

Samopopravak može obaviti krajnji korisnik za sljedeće zamjenjive dijelove: ručke na vratima, šarke vrata, ladice, košare i brtva na vratima (ažurirani popis dostupan je na support.beko.com od 01. ožujka 2021.)

Vrata se ne zatvaraju.

- Ambalaža u kojoj su namirnice sprječava zatvaranje vrata. >>> *Premjestite ambalažu koja sprječava zatvaranje vrata.*
- Hladnjak ne stoji ravno na podu. >>> *Podesite nožice i uravnotežite uređaj.*
- Pod nije ravan ili čvrst. >>> *Također, vodite računa o tome da je pod dovoljno čvrst i ravan da može izdržati težinu proizvoda.*

Posude za povrće su se zaglavile.

- Namirnice dotiču vrh ladice. >>> *Razmjestite namirnice u ladici.*



UPOZORENJE: Ako se problem ne može riješiti unatoč tome što ste se pridržavali uputa u ovom odjeljku posavjetujte se s trgovcem ili osobljem ovlaštenog servisa. Ne pokušavajte sami popraviti neispravni proizvod.

Pored toga, kako bi se osigurala sigurnost proizvoda i spriječila opasnost od teških ozljeda, spomenuta samopomoć treba se obaviti pridržavajući se uputa u korisničkom priručniku za samopomoć ili onih dostupnih na support.beko.com. Zbog vaše sigurnosti, isključite proizvod iz strujne mreže prije početka obavljanja bilo kakve samopomoći.

Popravak i pokušaj popravka koje obavljaju krajnji korisnici za dijelove koji nisu uključeni na popis i/ili ako se ne pridržavaju uputa u korisničkom priručniku ili onih dostupnih na support.beko.com, mogu izazvati sigurnosne problema koji se ne mogu pripisati Beko te koji će poništiti jamstvo proizvoda.

Stoga, izričito se preporučuje da se krajnji korisnici suzdrže od pokušaja popravka koji ne uključuje spomenuti popis rezervnih dijelova te da u tom slučaju kontaktiraju ovlaštene stručne servise ili registrirane stručne servise. U suprotnom, takvi pokušaji koje poduzmu krajnji korisnici mogu izazvati sigurnosne probleme i oštetiti proizvod te posljedično izazvati požar, poplavu, smrt zbog strujnog udara i teške tjelesne ozljede.

Na primjer, ali se ne ograničavajući na to, sljedeće popravke moraju obaviti ovlašteni profesionalni servisi ili registrirani profesionalni servisi: kompresor, rashladni sklop, matična ploča, inverter ploča, ploča zaslona, itd.

Proizvođač/prodavač neće se smatrati odgovornim u slučaju da krajnji korisnici ne poštuju gore navedeno.

Dostupnost rezervnih dijelova za hladnjaka koju ste kupili je 10 godina. Tijekom ovog razdoblja originalni rezervni dijelovi bit će dostupni za ispravan rad hladnjaka. Minimalno trajanje jamstva hladnjaka kojeg ste kupili je 24 mjeseca.

Ovaj proizvod opremljen je izvorom osvjetljenja energetske klase „G“. Izvor osvjetljenja u ovom proizvodu smiju zamijeniti samo stručni serviseri.

Spoštovani kupec.

Privoščimo vam, da dosežete optimalno učinkovitost našega izdelka, ki je bil proizveden v sodobni tovarni z natančnim nadzorom kakovosti.

V ta namen prosimo, da v celoti preberete navodila, preden pričnete z uporabo izdelka in naj vas vodijo kot referenčni vir. Če boste ta izdelek predali drugi osebi, poskrbite da gredo ta navodila skupaj z izdelkom.

Navodila za uporabo zagotovijo hitro in varno uporabo izdelka.





- Prosimo preberite navodila pred namestitvijo in uporabo izdelka.
- Vedno upoštevajte veljavne varnostne napotke.
- Hranite navodila v bližini za prihodnjo uporabo.
- Prosimo, da preberete vse druge dokumente, ki so prišli z izdelkom.

Imejte v mislih, da lahko ta navodila veljajo za več modelov izdelka. Ta vodič jasno prikaže razlike med različnimi modeli.

Simboli in opombe

V priročniku so uporabljeni naslednji simboli:

	Pomembne informacije in koristni nasveti.
	Tveganje za življenje in premoženje.
	Nevarnost električnega udara.
	Embalaza izdelka je izdelana iz recikliranih materialov, v skladu z nacionalno okoljsko zakonodajo.

	INFORMATION	
	ENERGY	
SUPPLIER'S NAME	MODEL IDENTIFIER → (*)	
		
.Do informacij o modelu, ki so shranjene v zbirki podatkov o izdelkih, lahko pridete tako, da obiščete naslednje spletno mesto in poiščete identifikator modela (*), ki je naveden na energijski nalepki.		
https://eprel.ec.europa.eu/		





RECIKLIRANI PAPIR in
PAPIR ZA RECIKLIRANJE

1 – Varnostna navodila	3	5.4. Priporočila za ohranjanje zamrznjene hrane	20
 1.1 Predvidena uporaba	3	5.5. Podatki o globokem zamrzovanju	20
 1.2 – Varnost otrok, ranljivih oseb in domačih živali	3	5.6. Vstavljanje hrane	21
 1.3 – Električna varnost	3	5.7. Opozorilo za odprta vrata	21
 1.4 – Varnost pri premikanju	4	5.8. Predal	21
 1.5 – Varnost pri namestitvi	4	5.9 Predal z nadzirano vlažnostjo	21
 1.6 – Varnost med delovanjem	5	(FreSHelf)	21
 1.7 – Varnost pri vzdrževanju in čiščenju	6	5.10. Pladenj za jajca	21
 1.8 – HomeWhiz	6	5.11 Pomičen srednji del	22
 1.9 – Osvetlitev	6	5.12 Predelek za shranjevanje z nadzirano temperaturo	22
2 Vaš hladilnik	7	5.13 Modra svetloba/HarvestFresh	22
2 Vaš hladilnik	8	5.14 Filter za vonjave	22
3 Namestitev	9	5.15 Predel za vino	23
3.1 Primeren kraj za postavitev	9	5.16. Uporaba notranjega razpršilnika vode in razpršilnika vode na vratih	24
3.2. Namestitev plastičnih zagozd	9	5.17 Natakanje vode	25
3.3* Nastavljanje nožic	10	5.18. Za uporabo vgrajene vodne fontane	25
3.4. Električni priklop	10	5.19 Ledomat in posoda za shranjevanje ledu	26
4 Priprava	11	5.20 Ledomat	26
4.1 Ukrepi za varčevanje z energijo	11	6 Vzdrževanje in čiščenje	27
4.2 Priporočila glede predelka za sveža živila	11	7. Odpravljanje motenj	28
4.3. Prva uporaba	12		
5 Uporaba izdelka	13		
5.1. Plošča s kazalniki	13		
5.2. Plošča s kazalniki	17		
5.3. Zamrzovanje sveže hrane	20		

1 – Varnostna navodila

- V tem razdelku so navedena varnostna navodila, ki vam bodo pomagala zagotoviti zaščito pred nevarnostmi telesnih poškodb ali materialne škode.
- Naše podjetje ne odgovarja za škodo, ki lahko nastane zaradi neupoštevanja teh navodil.

 Namestitev in popravilo mora vedno izvesti proizvajalec, pooblaščen servisier ali usposobljena oseba, ki jo določi uvoznik.

 Uporabljajte samo originalne dele in dodatke.

 Ne izvajajte popravil ali zamenjave nobenega dela aparata, razen če je to izrecno navedeno v navodilih za uporabo.

 Na aparatu ni dovoljeno izvajati nobenih tehničnih prilagoditev.

1.1 Predvidena uporaba

- Ta aparat ni primeren za komercialno uporabo. Dovoljeno ga je uporabljati samo v predviden namen.

Aparat je zasnovan za uporabo v hišah in zaprtih prostorih.

Primeri uporabe:

- kuhinje za osebe v trgovinah, pisarnah in drugih delovnih okoljih;
- kmetije;
- prostori v hotelih, motelih in drugih namestitvenih objektih, ki jih uporabljajo stranke;
- hoteli, ki ponujajo nočitev z zajtrkom, gostišča;
- priprava in dostava hrane ter podobne neprodajne dejavnosti.

Aparata ni dovoljeno uporabljati na prostem, ne glede na to, ali je pod streho ali ne, na primer na plovilih, balkonih ali terasah. Aparat ne sme biti izpostavljen dežju, snegu, soncu ali vetru. Obstaja nevarnost požara!

1.2 – Varnost otrok, ranljivih oseb in domačih živali

- Otroci, stari 8 let ali več, in osebe z omejenimi fizičnimi, senzoričnimi ali duševnimi zmožnostmi ali s premalo izkušnjami in znanja lahko uporabljajo ta aparat, če jih kdo nadzira ali seznanj z varno uporabo aparata in nevarnostmi, ki so povezane z uporabo aparata.
- Otroci, stari od 3 do 8 let, lahko postavljajo hrano v hladilni aparat in jo jemljejo iz njega.
- Električni aparati so nevarni za otroke in domače živali. Otroci in domače živali se ne smejo igrati z aparatom, plezati nanj ali vstopati vanj.
- Otroci ne smejo čistiti in vzdrževati aparata, razen če so nadzorovani.
- Embalažni material hranite zunaj dosega otrok. Obstaja nevarnost telesnih poškodb in zadušitve!
- Preden zavržete star ali odslužen aparat:

1. Odklopite aparat tako, da primete za vtič.

2. Prerežite napajalni kabel in ga odstranite z aparata skupaj z vtičem.

3. Ne odstranjujte polic ali predalov, da otrokom otežite vstop v aparat.

4. Odstranite vrata.

5. Aparat naj bo postavljen tako, da se ne more prevrniti.

6. Ne dovolite, da bi se otroci igrali s starim aparatom.

- Aparata ne odstranjujte s sežiganjem. Obstaja nevarnost eksplozije!
- Če so vrata aparata opremljena s ključavnico, hranite ključ zunaj dosega otrok.

1.3 – Električna varnost

- Med nameščanjem, vzdrževanjem, čiščenjem, popraviljem in premikanjem mora biti aparat odklopljen.
- Če je napajalni kabel poškodovan, ga mora zamenjati usposobljena oseba, ki jo določi proizvajalec, pooblaščen servisier ali uvoznik, da se izognete morebitni nevarnosti.
- Ne potiskajte napajalnega kabla pod aparat ali za aparat. Ne postavljajte težkih predmetov na

Pomembna varnostna in okoljska navodila

napajalni kabel. Izogibajte se prekomernemu zvižanju ali stiskanju napajalnega kabla in preprečite stik kabla z virom toplote.

- Za delovanje aparata ne uporabljajte podaljška, razdelilnika ali adapterja.
- Prenosni razdelilniki ali prenosni napajalniki se lahko pregrejejo in povzročijo požar, zato ne nameščajte razdelilnika za aparat ali v njegovo bližino.
- Vtič mora biti preprosto dostopen. Če to ni mogoče, mora električna napeljava, na katero je priklopljen aparat, vključevati napravo (npr. varovalko, stikalo, odklopnik itd.), ki je skladna s predpisi za električno opremo in odklopi vse pole z omrežja.
- Ne dotikajte se napajalnega vtiča z mokrimi rokami.
- Odstranite vtič iz vtičnice tako, da primete vtič in ne kabla.

1.4 – Varnost pri premikanju

- Aparat je težek, zato ga ne premikajte sami.
- Aparata med premikanjem ne držite za vrata.
- Pazite, da med premikanjem aparata ne poškodujete hladilnega sistema in cevi. Če so cevi poškodovane, ne uporabljajte aparata in pokličite pooblaščenega serviserja.

1.5 – Varnost pri namestitvi

- Za namestitev aparata se obrnite na pooblaščenega serviserja. Pripravite aparat za uporabo tako, da preberete informacije v navodilih za uporabo ter poskrbite za ustrezno električno in vodovodno napeljavo. Če ustrezna napeljava ni na voljo, pokličite usposobljenega električarja ali vodovodarja, da uredi potrebne dovode. V nasprotnem primeru lahko pride do električnega udara, požara, težav z aparatom ali telesnih poškodb.
- Pred namestitvijo preverite, ali so na aparatu kakršne koli napake. Če je aparat poškodovan, ga ne nameščajte.
- Postavite aparat na čisto, ravno in trdo površino ter ga izravnajte z nastavljivimi nogami. V nasprotnem primeru se lahko aparat prevrne in povzroči telesne poškodbe.
- Prostor namestitve mora biti suh in dobro prezračen. Pod aparatom ne sme biti preprog, tekačev ali podobnih prekrival. Nezadostno

prezračevanje povzroči nevarnost požara.

- Ne zapirajte ali pokrivajte prezračevalnih odprtin, saj pride do povečanja porabe energije ali morda celo do poškodb aparata.
- Ne priklopljajte aparata na napajalne sisteme, kot so sončni napajalniki, saj lahko zaradi nenadnih sprememb napetosti pride do poškodb aparata.
- Večja kot je količina hladilnega sredstva v hladilniku, v večjem prostoru mora biti hladilnik nameščen. Če je prostor namestitve premajhen, lahko v primeru uhajanja hladilnega sredstva iz hladilnega sistema pride do kopičenja mešanice vnetljivega hladilnega sredstva in zraka. Zahtevani prostor za vsakih 8 gramov hladilnega sredstva je najmanj 1 m³. Količina hladilnega sredstva v aparatu je navedena na tipski ploščici.
- Aparat ne sme biti nameščen na mestih, ki so izpostavljena neposredni sončni svetlobi, in ne sme biti v bližini virov toplote, kot so kuhalne plošče, radiatorji itd.

Če se ne morete izogniti namestitvi aparata blizu vira toplote, vmes namestite ustrezno izolacijsko ploščo in upoštevajte naslednje najmanjše oddaljenosti od vira toplote:

- najmanj 30 cm od virov toplote, kot so kuhalne plošče, pečice, grelne enote ali peči;
- najmanj 5 cm od električnih pečic.

- Vaš aparat ima razred zaščite I. Aparat priklopite v ozemljeno vtičnico, ki je skladna z vrednostmi napetosti, toka in frekvence, ki so navedene na tipski ploščici aparata. Vtičnica mora biti opremljena z odklopnikom, ki ima zmogljivost 10–16 A. Naše podjetje ne odgovarja za poškodbe, ki nastanejo zaradi uporabe aparata z ozemljitvijo in električnimi napeljavami, ki niso skladne z lokalnimi in nacionalnimi predpisi.
- Aparat ne sme biti priklopljen med nameščanjem. V nasprotnem primeru obstaja nevarnost električnega udara in telesnih poškodb.
- Aparata ne priklopljajte v zrahljane, zlomljene, umazane ali mastne vtičnice, v vtičnice, ki so se snele z ležišča, ali v vtičnice, pri katerih obstaja nevarnost stika z vodo.

Pomembna varnostna in okoljska navodila

- Napeljite napajalni kabel in cevi (če se na voljo) aparata tako, da ne predstavljajo nevarnosti spotaknitve.
- Če so deli pod napetostjo ali napajalni kabel izpostavljeni vlagi, lahko pride do kratkega stika. Aparata zato ne nameščajte v prostore z visoko vlažnostjo ali nevarnostjo škropljenja vode, kot so garaže ali pralnice. Če se hladilnik zmoči z vodo, ga odklopite in pokličite pooblaščenega serviserja.
- Ne priklopljajte hladilnika na naprave za varčevanje z energijo. Takšni sistemi so škodljivi za aparat.

1.6 – Varnost med delovanjem

- Ne uporabljajte kemičnih topil na aparatu. Obstaja nevarnost eksplozije!
- V primeru okvare odklopite aparat in ga ne uporabljajte, dokler ga ne popravi pooblaščen serviser. Obstaja nevarnost električnega udara!
- Ne postavljajte virov plamena (npr. prižganih sveč, cigaret itd.) na aparat ali v njegovo bližino.
- Ne vzpenjajte se na aparat. Obstaja nevarnost padca in telesnih poškodb!
- Ne poškodujte cevi hladilnega sistema z ostrimi ali koničastimi predmeti. Hladilno sredstvo, ki se lahko razprši v primeru predrtja cevi za hladilno sredstvo, podaljškov cevi ali površinskih prevlek, povzroči draženje kože in poškodbe oči.
- Ne postavljajte električnih naprav v hladilnike/globoke zamrzovalnike, razen če to priporoča proizvajalec.
- Pazite, da ne zagozdite rok ali katerega koli drugega dela telesa med premične dele v hladilniku. Pazite, da si ne priprete prstov med hladilnik in njegova vrata. Bodite previdni pri odpiranju in zapiranju vrat, zlasti če so v bližini otroci.
- Ne jejte sladoleda, ledenih kock ali zamrznjene hrane takoj po odstranitvi iz hladilnika. Obstaja nevarnost ozeblin!
- Ne dotikajte se notranjih sten, kovinskih delov zamrzovalnika ali hrane v aparatu z mokrimi rokami. Obstaja nevarnost ozeblin!
- V zamrzovalni del ne postavljajte pločevink ali steklenic, v katerih so gazirane pijače ali tekočine, ki lahko zmrznejo. Pločevinke in

steklenice lahko počijo. Obstaja nevarnost telesnih poškodb in materialne škode!

- V bližini hladilnika ne uporabljajte ali shranjujte vnetljivih razpršil, vnetljivih snovi, suhega ledu, kemičnih snovi ali podobnih materialov, občutljivih na toploto. Obstaja nevarnost požara in eksplozije!
- V aparatu ne shranjujte eksplozivnih predmetov, ki vsebujejo vnetljive snovi, kot so razpršilne pločevinke.
- Na aparat ne postavljajte posod, napolnjenih s tekočino. Škropljenje vode po električnem delu lahko povzroči električni udar ali nevarnost požara.
- Ta aparat ni namenjen shranjevanju zdravil, krvne plazme, laboratorijskih pripravkov ali podobnih medicinskih snovi in izdelkov, za katere velja direktiva o medicinskih proizvodih.
- Če se aparat ne uporablja v skladu s predvidenim namenom, se lahko pokvarijo izdelki, ki se hranijo v aparatu.
- Če je hladilnik opremljen z modro lučko, ne glejte v to lučko z optičnimi napravami. Ne glejte dlje časa neposredno v UV/LED-lučko. Ultravijolična svetloba lahko povzroči naprezanje oči.
- Ne preobremenite aparata. Predmeti v hladilniku lahko padejo, ko odprete vrata, kar lahko povzroči telesne poškodbe ali materialno škodo. Do podobnih težav lahko pride pri postavljanju predmetov na aparat.
- Poskrbite, da ste s tal odstranili ves led ali vodo, da preprečite telesne poškodbe.
- Police/stojala za steklenice v vratih hladilnika lahko predstavljate samo, ko so police/stojala prazna. Obstaja nevarnost telesnih poškodb!
- Na aparat ne postavljajte predmetov, ki lahko padejo oz. se prevrnejo. Ti predmeti lahko padejo med odpiranjem vrat ter povzročijo telesne poškodbe in/ali materialno škodo.
- Ne udarjajte po steklenih površinah oz. ne pritiskajte premočno na njih. Zlomljeno steklo lahko povzroči telesne poškodbe in/ali materialno škodo.
- Hladilni sistem aparata vsebuje hladilno sredstvo R600a. Vrsta hladilnega sredstva, ki se uporablja v aparatu, je navedena na tipski

Pomembna varnostna in okoljska navodila

ploščici. To hladilno sredstvo je vnetljivo, zato pazite, da med uporabo aparata ne poškodujete hladilnega sistema ali cevi. Če so cevi poškodovane:

- Ne dotikajte se aparata ali napajalnega kabla.
- Odmaknite možne vire ognja, ki lahko povzročijo vžig aparata.
- Prezračite območje, na katerem je nameščen aparat. Ne uporabljajte ventilatorjev.
- Pokličite pooblaščenega serviserja.

- Če je aparat poškodovan in opazite uhajanje hladilnega sredstva, se ne približujte hladilnemu sredstvu. Hladilno sredstvo lahko ob stiku s kožo povzroči ozeblino.

Aparati z vodomatom ali ledomatom

- Uporabljajte samo pitno vodo. Ne napolnite posode za vodo s tekočinami, ki niso primerne za uporabo v vodomatu, npr. s sadnim sokom, mlekom, gaziranimi pijačami ali alkoholnimi pijačami.
- Obstaja nevarnost za zdravje in varnost!
- Ne dovolite, da bi se otroci igrali z vodomatom ali ledomatom, saj lahko pride do nesreč ali telesnih poškodb.
- Ne vstavljajte prstov ali drugih predmetov v odprtino vodomata, kanal za vodo ali posodo ledomata. Obstaja nevarnost telesnih poškodb ali materialne škode!

1.7 – Varnost pri vzdrževanju in čiščenju

- Če želite premakniti aparat zaradi čiščenja, ne vlecite za ročaj na vratih. S prekomerno silo lahko zlomite ročaj, kar lahko povzroči telesne poškodbe.
- Ne čistite aparata z razprševanjem ali vlivanjem vode po aparatu ali njegovi notranjosti. Obstaja nevarnost požara in električnega udara!

- Za čiščenje aparata ne uporabljajte ostrega ali abrazivnega orodja. Ne uporabljajte gospodinjskih čistil, detergentov, goriva, bencina, razredčila, alkohola, laka itd.
- V notranjosti aparata uporabljajte samo sredstva za čiščenje in vzdrževanje, ki niso škodljiva za hrano.
- Za čiščenje ali odmrzovanje aparata ne uporabljajte čistilnikov, ki delujejo na paro ali s pomočjo pare. Para pride v stik z deli hladilnika, ki so pod napetostjo, kar povzroči kratki stik ali električni udar.
- Pazite, da osvetlitev aparata ali elektronska vezja ne pridejo v stik z vodo.
- S čisto in suho krpo obrišite prah ali tujo snov na polih vtiča. Za čiščenje vtiča ne uporabljajte mokre ali vlažne krpe. Obstaja nevarnost požara in električnega udara!

1.8 – HomeWhiz

- Ko upravljate aparat prek aplikacije HomeWhiz, upoštevajte varnostna opozorila tudi, ko niste v bližini aparata. Upoštevajte tudi opozorila v aplikaciji.

1.9 – Osvetlitev

- Če je treba zamenjati lučko LED/žarnico, ki se uporablja za osvetlitev, se obrnite na pooblaščen servis.

2 Vaš hladilnik

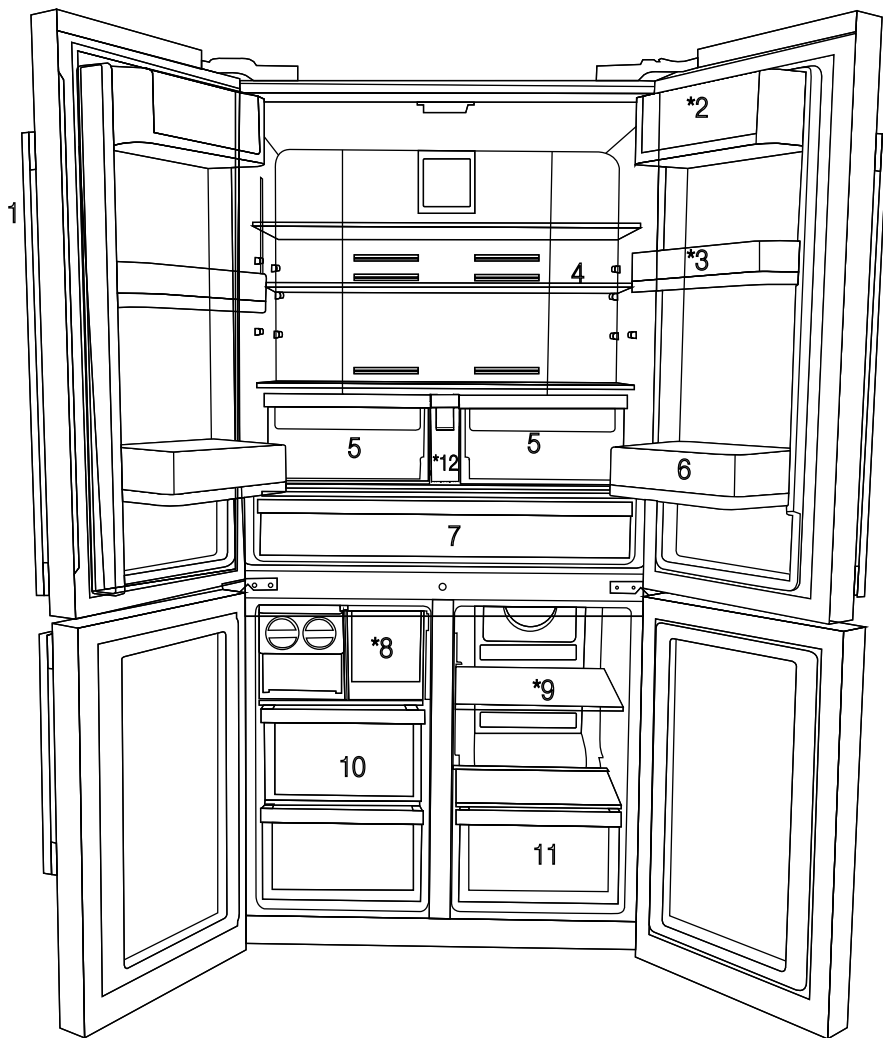

- 1- Upravljalna in indikatorska plošča
- 2- Razdelek za maslo in sir
- 3- Prestavljiva polica v vratih 70 mm
- 4- Steklena polica razdelka hladilnika
- 5- Predal razdelka hladilnika
- 6- Polica v vratih za plastenke

- 7- Razdelek ohlajevalnika
- 8- Predal za ledene kocke
- 9- Razdelek s steklenimi policami za hlajenje in več conami
- 10- Predali v predelku zamrzovalnika
- 11- Predal v večfunkcijskem predelku

* MOŽNOST



Slike v tem uporabniškem priročniku so shematske in se z izdelkom natančno ne ujemajo. Če izdelek, ki ste ga kupili, določenega dela ne vsebuje, potem ta del velja za kak drug model.

2 Vaš hladilnik

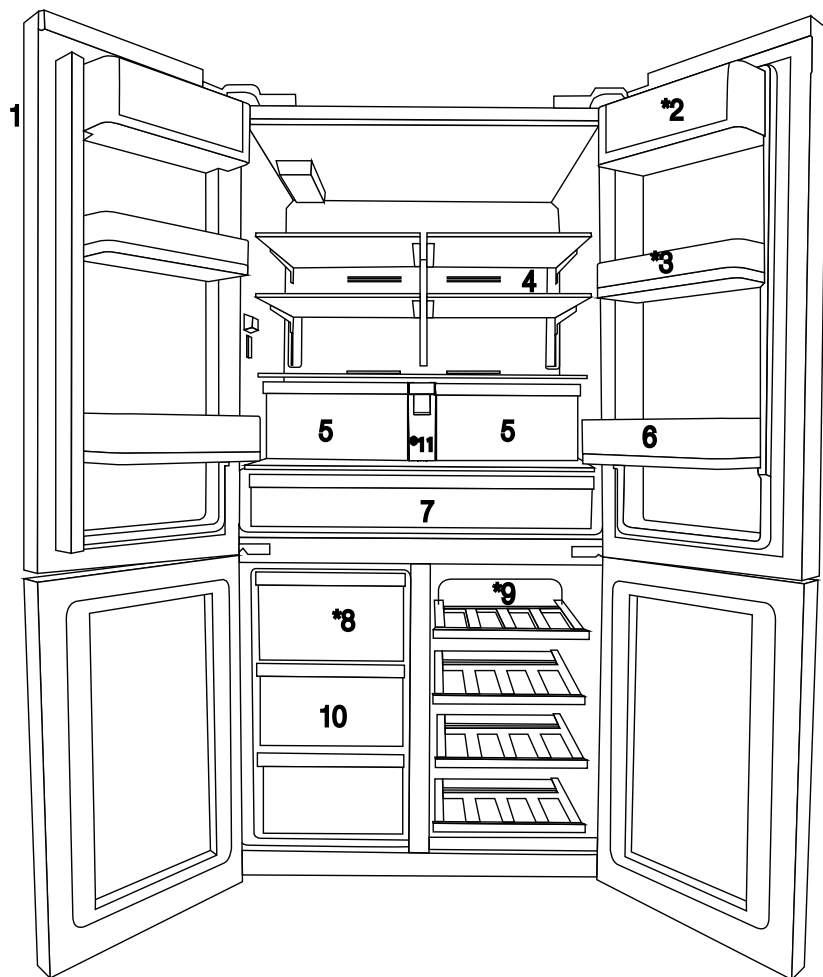

- 1- Upravljalna in indikatorska plošča
- 2- Razdelek za maslo in sir
- 3- Prestavljiva polica v vratih 70 mm
- 4- Steklena polica razdelka hladilnika
- 5- Predal razdelka hladilnika
- 6- Polica v vratih za plastenke

- 7- Razdelek ohlajevalnika
- 8- Predal za ledene kocke
- 9- Razdelek s steklenimi policami za hlajenje in več conami
- 10- Predali v predelku zamrzovalnika
- * MOŽNOST



Slike v tem uporabniškem priročniku so shematske in se z izdelkom natančno ne ujemajo. Če izdelek, ki ste ga kupili, določenega dela ne vsebuje, potem ta del velja za kak drug model.

3 Namestitev

3.1 Primeren kraj za postavitev

Za namestitev izdelka se povežite s pooblaščenim servisom. Preberite si informacije v uporabniškem priročniku za pripravo izdelka za uporabo in preverite, ali imate primerno urejeno inštalacijo za elektriko in vodo. Če ne, se obrnite na usposobljenega elektroinštalaterja in strokovnjaka za vodovod, da izvedeta vse potrebne ukrepe.



OPOZORILO: Proizvajalec ne odgovarja za škodo, ki nastane kot posledica postopkov, ki jih izvajajo nepooblašcene osebe.



OPOZORILO: Med namestitvijo naprava ne sme biti priključena. V nasprotnem primeru obstaja nevarnost smrti ali resnih poškodb!



OPOZORILO: Če so vrata v prostor, kjer nameravate namestiti izdelek, preozka, jih med prenašanjem izdelka snemite in izdelek prenesite v prostor v ležečem položaju; če to ni možno, se posvetujte s pooblaščenim servisom.

- Napravo postavite na ravna tla, da preprečite tresenje.
- Napravo namestite vsaj 30 cm stran od virov toplote, kot so kuhalniki, pečice, grelna jedra in peči ter vsaj 5 cm stran od električne pečice.
- Izdelek ne sme biti izpostavljen neposredni sončni svetlobi in naj ne bo nameščen v vlažnem prostoru.
- Za učinkovito delovanje tega izdelka je potrebno zadostno kroženje zraka. Če bo izdelek nameščen v nišo, pustite vsaj 5 cm prostora med izdelkom ter stropom, zadnjo steno in stranskima stenama.
- Če bo izdelek nameščen v nišo, pustite vsaj 5 cm prostora med izdelkom ter stropom, zadnjo steno in stranskima stenama. Preverite, ali je nameščen zaščitni del za odmik od zadnje stene (če je priložen izdelku). Če del ni na voljo ali pa je izgubljen oziroma uničen, namestite izdelek tako, da je z zadnjo stranjo od stene prostora oddaljen vsaj 5 cm. Odmik na zadnji strani je pomemben za učinkovito delovanje izdelka.

- Naprave ne nameščajte v prostorih, kjer lahko temperatura pade pod -5°C .

3.2. Namestitev plastičnih zagozd

Plastične zagozde, priložene izdelku, se uporabljajo za zagotavljanje zadostne reže za prezračevanje med zadnjo steno naprave in zidom.

1. Da namestite priložene zagozde, odstranite vijake na napravi in uporabite vijake, ki so priloženi zagozdam.

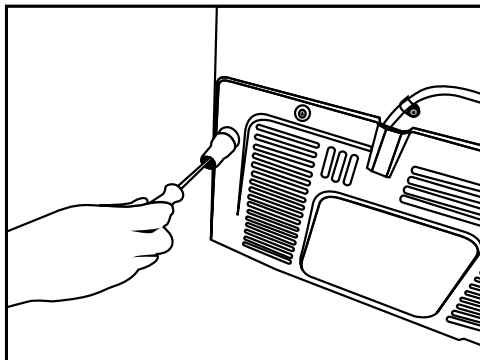

2. Namestite 2 plastični zagozdi na zadnji pokrov za prezračevanje, kot je prikazano na sliki.

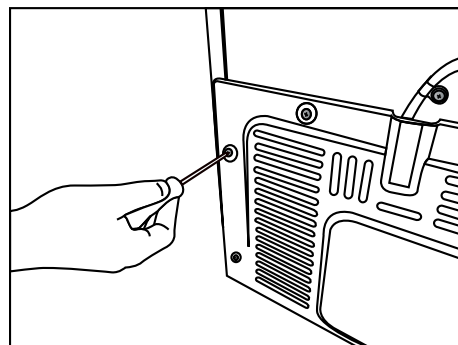

3.3* Nastavljanje nožic

Če po namestitvi naprava ne stoji stabilno, prilagodite sprednje nožice, tako da jih zavrtite v levo ali desno.

* Ak váš výrobok neobsahuje priehradku na víno alebo sklenené dvere, váš výrobok nemá nastaviteľné stojany, výrobok má pevné stojany.

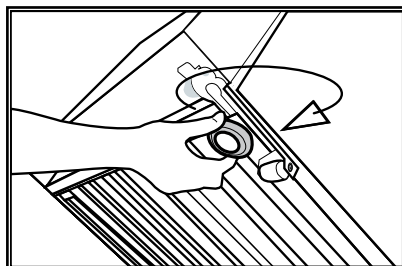
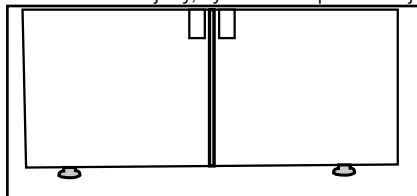

Da bi nastavili vrata navpično:

Popustite pritrdilno matico na dnu.

Zavrtite nastavno matico (v desno / v levo) in prilagodite višino vrat.

Za fiksiranje položaja privijte pritrdilno matico.

Da bi nastavili vrata vodoravno:

Popustite pritrdilno matico na dnu.

Zavrtite nastavno matico za stransko poravnavanje (v desno / v levo) in prilagodite položaj vrat.

Za fiksiranje položaja privijte zgornjo pritrdilno matico.

- Zgornja skupina tečajev je pritrjena s 3 vijaki.
- Pokrov tečaja pritrдите po tem, ko so nameščene vtičnice.
- Nato z dvema vijakoma pritrđite pokrov tečaja.

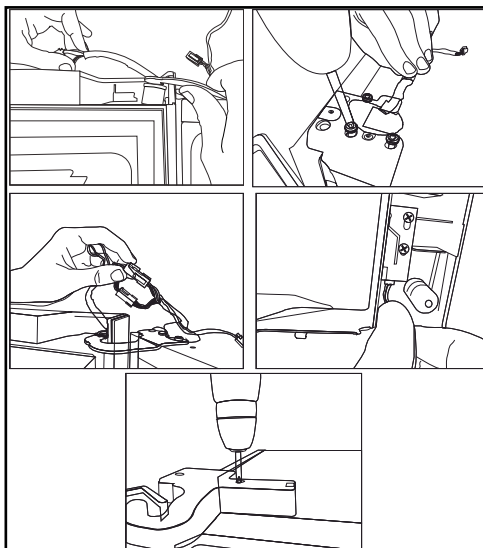

3.4. Električni priklop



OPOZORILO: Ne povežite naprave s pomočjo podaljškov ali razdelilnih vtičnic.



OPOZORILO: Poškodovani kabel mora zamenjati pooblaščen servisni zastopnik.



Če bosta dva hladilnika nameščena drug ob drugega, mora biti razdalja med njima najmanj 4 cm.

- Naše podjetje ne odgovarja za morebitno škodo, ki bi se pojavila, če se naprava uporablja brez ozemljitve in priključitve električnega napajanja, izvedenega v skladu z lokalnimi predpisi.
- Vtič napajalnega kabla mora biti po namestitvi na dosegu roke.
- Med vtičem naprave in vtičnico na zidu ne uporabljajte podaljškov ali razdelilnih podaljškov.

4 Priprava

4.1 Ukrepi za varčevanje z energijo



Priključitev naprave na elektronske sisteme za varčevanje z energijo je nevarna, saj lahko pride do poškodb naprave.

- Za samostoječi aparat; »ta hladilni aparat ni namenjen za uporabo kot vgradni aparat.
- Ne puščajte vrata vašega hladilnika odprta za dolgo časa.
- V hladilnik ne postavljajte tople hrane in pijače.
- Naprave ne preobremenjujte. Če je kroženje zraka v notranjosti naprave ovirano, bo hladilna zmogljivost slabša.
- Hladilnika ne postavljajte na mesto, kjer bo izpostavljen sončni svetlobi. Napravo namestite vsaj 30 cm stran od virov toplote, kot so kuhalniki, pečice, grelna jedra in peči ter vsaj 5 cm stran od električne pečice.
- Hrano shranjujte v hladilniku v zaprtih posodah.
- Da bi lahko v predel zamrzovalnika shranili čim več živil, odstranite zgornji predal in ga položite na zgornjo stekleno polico. Poraba energije hladilnika je bila določena pri odstranjenem ledomatu in zgornjem predalu, s čimer je bila omogočena večja prostornina za shranjevanje živil. Toplo priporočamo, da pri vstavljanju živil v zamrzovalnik uporabljate spodnje predale zamrzovalnika.
- Ker vroč in vlažen zrak ne bo neposredno prodrl v vaš izdelek, ko vrata niso odprta, se bo vaš izdelek optimiziral v pogojih, ki zadostujejo za zaščito vaše hrane. Funkcije in sestavni deli, kot so kompresor, ventilator, grelec, odmrzovanje, osvetlitev, zaslon in tako naprej, bodo delovali v skladu s potrebami po porabi minimalne energije v teh okoliščinah.
- Pretok zraka ne sme biti oviran s postavljanjem živil pred ventilatorje zamrzovalnika in večfunkcijskega predelka. Živila naložite tako, da bo do zaščitne mrežice ventilatorja še 5 cm prostora.
- Odtajanje zamrznjene hrane v predelku hladilnika pomaga prihraniti energijo in ohraniti boljšo kakovost živil.



Temperatura prostora, v katerem se nahaja hladilnik, mora biti vsaj 10°C /50°F. Delovanje hladilnika pri nižjih temperaturah ni priporočeno, saj se zmanjša učinkovitost hladilnika.



Notranjost vašega hladilnika pred uporabo temeljito očistite.



Če bosta dva hladilnika nameščena drug ob drugega, mora biti razdalja med njima najmanj 4 cm.

4.2 Priporočila glede predelka za sveža živila

- Pazite, da se živila ne dotikajo temperaturnega tipala v razdelku za sveža živila. Da bi omogočili predelku hladilnika ohraniti njegovo idealno temperaturo skladiščenja, hrana ne sme ovirati tipala.
- V hladilnik ne postavljajte tople hrane ali pijače.

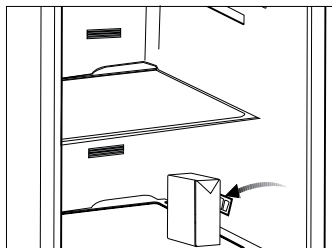
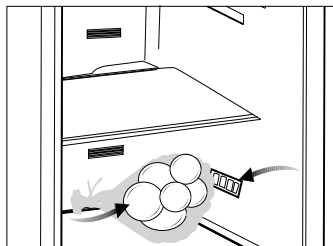

Priprava

4.3. Prva uporaba

Pred začetkom uporabe izdelka preverite, ali so izvedene vse priprave v skladu z navodili v razdelkih "Pomembna navodila za varnost in okolje" in "Namestitvev".

- Očistite notranjost hladilnika, kot je priporočeno v razdelku "Vzdrževanje in čiščenje". Preden prvič vključite hladilnik, se prepričajte, da je njegova notranjost suha.
- Vtaknite vtikač kabla v vtičnico. Ko so vrata hladilnika odprta, je notranjost osvetljena.
- Hladilnik naj najprej deluje prazen vsaj 6 ur, medtem vrat hladilnika po možnosti ne odpirajte.



Slišali boste, ko se zažene kompresor. Tekočine in plini, zaprti v hladilnem sistemu, lahko povzročajo hrup, čeprav kompresor ne deluje, kar je povsem normalno.



Sprednji robovi hladilnika so lahko topli. To je običajno. Te površine so zasnovane tako, da so tople, da se tako prepreči kondenzacija.

5 Uporaba izdelka

5.1. Plošča s kazalniki

Plošča na dotik s kazalniki vam omogoča nastavitve želene temperature in nadzor drugih funkcij hladilnika, ne da bi pri tem morali odpirati vrata. Za nastavitve funkcij enostavno pritisnite ustrezno tipko.

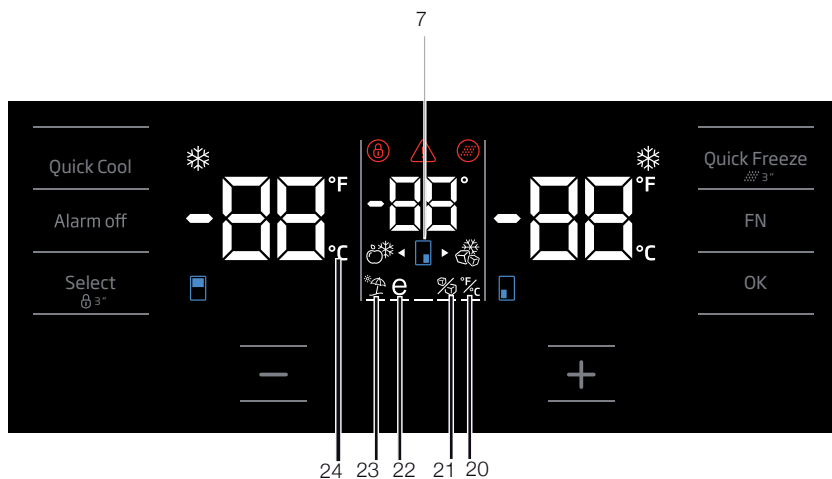
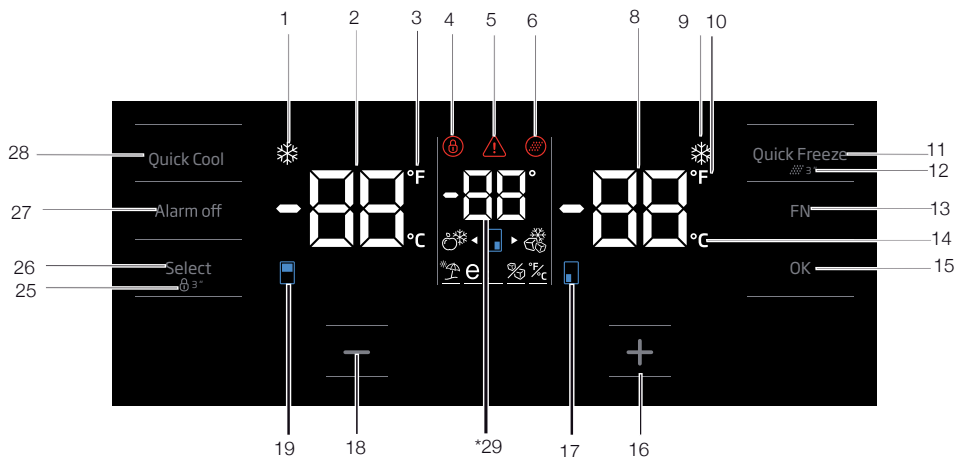

Slike v tem uporabniškem priročniku so shematske in se z izdelkom natančno ne ujemajo. Če izdelek, ki ste ga kupili, določenega dela ne vsebuje, potem ta del velja za kak drug model.

Uporaba izdelka

1. Kazalec funkcije hitro hlajenje (Quick Cool)

Ta kazalec bo zasvetil, ko je vključena funkcija hitrega hlajenja.

2. Kazalec temperature hladilnega dela

Prikazuje temperaturo hladilnega dela; lahko je nastavljen na 8, 7, 6, 5, 4, 3, 2, 1.

3. Kazalec za stopinje Fahrenheita

Prikazuje temperaturo v stopinjah Fahrenheita. Ko je vključen kazalec za stopinje Fahrenheita, so vrednosti nastavljene temperature prikazane v stopinjah Fahrenheita skupaj s prikazom pripadajoče ikone.

4. Kazalec za ključavnico

Kazalec se prižge, ko je vklopljena funkcija za ključavnico. Med delovanjem načina ključavnice gumbi ne delujejo.

5. Izpad elektrike/Visoka temperatura/ Kazalec opozorila na napako

Ta kazalec se prižge v primeru izpada elektrike, neobičajno visoke temperature in opozorila na napako. Med dolgotrajnim izpadom električne energije na digitalnem prikazu utripa največja vrednost temperature, ki jo doseže zamrzovalni del. Ko preverjate hrano v zamrzovalnem delu, pritisnite gumb za izklop alarma, da izbrišete opozorilo. Če opazite, da ta kazalec sveti, glejte razdelek »Nasveti za odpravljanje težav« v svojem priročniku.

6. Ikona za zamenjavo filtra

Ta ikona se prikaže, ko je treba zamenjati vodni filter.

7. Ikona za spremembo temperature predela za vino

Prikazuje predel, katerega temperaturo je treba spremeniti. Ko utripa ikona za spremembo temperature predela, to pomeni, da je treba izbrati ustrezen predel.

8. Kazalec temperature zamrzovalnega dela

Prikazuje temperaturo zamrzovalnega dela; lahko je nastavljena na -18, -19, -20, -21, -22, -23, -24 °C.

9. Kazalec funkcije hitrega zamrzovanja

Ta kazalec bo zasvetil, ko je vključena funkcija hitrega zamrzovanja.

10. Kazalec za stopinje Fahrenheita

Prikazuje temperaturo v stopinjah Fahrenheita. Ko je vključen kazalec za stopinje Fahrenheita, so vrednosti nastavljene temperature prikazane v stopinjah Fahrenheita skupaj s prikazom pripadajoče ikone.

11. Gumb funkcije hitrega zamrzovanja

Pritisnite ta gumb za vklop ali izklop funkcije hitrega zamrzovanja. Ko vklopite to funkcijo, se bo zamrzovalni del ohladil na temperaturo pod nastavljeno vrednost.



Funkcijo hitrega zamrzovanja uporabite, ko želite hitro zamrzniti hrano, ki ste jo postavili v zamrzovalni del. Če želite zamrzniti velike količine svežih živil, vklopite funkcijo, preden postavite živila v hladilnik.



Po 24 urah ali ko zamrzovalni del doseže zeleno temperaturo, se bo funkcija hitrega zamrzovanja samodejno izklopila, če tega ne boste sami storili.



Po vzpostavitvi napetosti v primeru izpada elektrike se funkcija ne povrne.

12. Zamenjava filtra

Alarm za zamenjavo vodnega filtra lahko ponastavite, tako da pritisnete gumb hitrega zamrzovanja za 3 sekunde.

13. Gumb FN

Ta gumb vam omogoča preklapljanje med funkcijami, ki jih želite izbrati. Ko pritisnete ta gumb, začne ikona, katere funkcijo morate vklopiti, utripati skupaj z njenim kazalcem. Gumb FN se samodejno izklopi, če ga ne pritisnete v 20 sekundah. Če boste želeli spremeniti funkcije, boste morali znova pritisniti ta gumb.

Uporaba izdelka

14. Kazalec stopinj Celzija

Prikazuje temperature v stopinjah Celzija. Ko je vključen kazalec za stopinje Celzija, so vrednosti nastavljene temperature prikazane v stopinjah Celzija skupaj s prikazom pripadajoče ikone.

15. Gumb OK

Med pomikanjem med funkcijami s pomočjo gumba FN vklopite izbrano funkcijo, tako da pritisnete gumb OK. Ko je funkcija vklopljena, bo ikona ostala osvetljena.

16. Gumb za zvišanje temperature

Izberite ustrezen predel z gumbom za izbiro; ikona predela za omenjen predel bo utripala. Če med tem postopkom pritisnete gumb za zvišanje temperature, se bodo nastavljene vrednosti zvišale. Če ta gumb pritisnete večkrat, se bo nastavljena vrednost ponastavila.

17. Ikona spremembe temperature zamrzovalnega dela

Prikazuje predel, katerega temperaturo je treba spremeniti. Ko utripa ikona za spremembo temperature predela, to pomeni, da je treba izbrati ustrezen predel.

18. Gumb za znižanje temperature

Izberite ustrezen predel z gumbom za izbiro; ikona predela za omenjen predel bo utripala. Če med tem postopkom pritisnete gumb za znižanje temperature, se bo znižala nastavitvena vrednost. Če ta gumb pritisnete večkrat, se bo nastavitvena vrednost ponastavila.

19. Ikona spremembe temperature hladilnega dela

Prikazuje predel, katerega temperaturo je treba spremeniti. Ko utripa ikona za spremembo temperature predela, to pomeni, da je treba izbrati ustrezen predel.

20. Nastavitev kazalcev stopinj Celzija in Fahrenheita

Dotaknite se tega gumba, tako da pritisnete gumb FN, in izberite stopinje Fahrenheita in Celzija, tako da pritisnete gumb OK. Ko je izbrana ustrezna temperatura, se bosta prikazala kazalca stopinj Fahrenheita in Celzija.

21. Kazalec VKLOP/IZKLOP izdelovalca ledu

Za izklop izdelovalca ledu pritisnite gumb FN (dokler ne doseže ikone za led in spodnje črte). Ikona IZKLOP izdelovalca ledu in njen kazalec VKLOP utripata, ko se jih dotaknete. Tako boste lahko ugotovili, ali je izdelovalec ledu VKLOPLJEN ali IZKLOPLJEN. Ko pritisnete gumb OK, se bo ikona izdelovalca ledu prikazovala neprekinjeno, medtem ko bo njen kazalec utripal ves čas postopka. Če v 20 sekundah ne pritisnete nobenega gumba, bosta ikona in kazalec ostala osvetljena. In izdelovalec ledu se bo izklopil. Da znova VKLOPITE izdelovalec ledu, se dotaknite ikone in kazalca, tako da bosta utripala. Če v 20 sekundah ne pritisnete nobenega gumba, se bosta ikona in kazalec izklopila in izdelovalec ledu bo znova VKLOPLJEN.



Označuje, ali je ledomat vklopljen ali izklopljen.



Ko izberete to funkcijo, se tok vode iz rezervoarja za vodo ustavi. Že obstoječ led pa lahko vzamete iz ledomata.

22. 10. Ikona varčne funkcije (Eco-Fuzzy)

Pritisnite gumb FN (dokler ne doseže ikone črke E in spodnje črte). Ikona varčne funkcije (Eco-Fuzzy) in kazalec bosta utripala, ko se jih dotaknete. Tako boste lahko ugotovili, če je varčna funkcija (Eco-Fuzzy) vklopljena ali izklopljena. Ko pritisnete gumb OK, se bo ikona varčevanja (Eco-Fuzzy) prikazovala neprekinjeno, medtem ko bo njen kazalec utripal ves čas postopka. Če v 20 sekundah ne pritisnete nobenega gumba, bosta ikona in kazalec ostala osvetljena. Tako se bo vklopila varčna funkcija (Eco-Fuzzy). Za izklop varčne funkcije (Eco-Fuzzy) se še enkrat dotaknite ikone in kazalca, nato pritisnite OK. Tako bosta tako ikona kot kazalec začela utripati. Če v 20 sekundah ne pritisnete nobenega gumba, se bosta ikona in kazalec izklopila in funkcija varčevanja (Eco-Fuzzy) se bo IZKLOPILA.

23. Ikona funkcije za počitnice (Vacation)

Za vklop funkcije za počitnice pritisnite gumb FN (dokler ne doseže ikone dežnika in spodnje črte). Ikona funkcije za počitnice in kazalec bosta utripala, ko se jih boste dotaknili. Tako boste lahko ugotovili, ali je funkcija za počitnice vklopljena ali izklopljena. Ko pritisnete gumb OK, se bo ikona funkcije za počitnice prikazovala neprekinjeno in funkcija se bo vklopila. Njen kazalec bo utripal ves čas tega postopka. Pritisnite gumb OK za izklop funkcije za počitnice. Ikona in kazalec funkcije za počitnice bosta začela utripati in funkcija se bo izklopila.

24. Kazalec stopinj Celzija

Prikazuje temperature v stopinjah Celzija. Ko je vklopljen kazalec za stopinje Celzija, so vrednosti nastavljene temperature prikazane v stopinjah Celzija skupaj s prikazom pripadajoče ikone.

25. Ključavnica

Pritisnite in držite gumb ključavnice 3 sekunde. Ko se simbol ključavnice izklopi, bo ključavnica izklopljena. Med delovanjem načina ključavnice gumbi ne delujejo. Znova pritisnite in držite gumb ključavnice 3 sekunde. Ko se simbol ključavnice izklopi, bo ključavnica izklopljena.

Če želite preprečiti spreminjanje nastavitve temperature hladilnika, pritisnite **gumb ključavnice**.

26. Gumb za izbiro

Ta gumb uporabite za izbiro predela, kateremu nameravate spremeniti temperaturo. Ko pritisnete ta gumb, lahko preklapljate med predeli. Določite lahko, če je bil predel izbran izmed ikon predelov (7, 17, 18, 20, 28, 29). Ne glede na utripanje ikone predela bo izbran predel z nastavitveno vrednostjo temperature, ki jo želite spremeniti. Nato lahko spremenite nastavev, tako da pritisnete gumb za znižanje nastavitvene vrednosti predela (27) in gumb za zvišanje vrednosti predela (19). Če v 20 sekundah ne pritisnete gumba za izbiro, se bo ikona za predel izklopila. Če boste želeli izbrati predel, boste tako morali še enkrat pritisniti ta gumb.

27. Opozorilo za izklop alarma

V primeru alarma za izpad elektrike/visoko temperaturo in ko preverite hrano v zamrzovalnem delu, pritisnite gumb za izklop alarma, da izbrišete opozorilo.

28. Gumb funkcije hitrega hlajenja (QuickCool)

Gumb ima dve funkciji. Za vklop ali izklop funkcije hitrega hlajenja ga na kratko pritisnite. Kazalec za hitro hlajenje se bo izklučil in preklopil na običajne nastavitve.

Način »Shabbat«:

Funkcijo hitrega hlajenja pritisnite za 3 sekunde, da vklopite ali izklopite način »Shabbat«. Ko je vklopljen način »Shabbat«, ne bodo delovali gumbi za prikaz, alarm, odpiranje vrat ali za luči:



Funkcijo hitrega hlajenja uporabite, ko želite hitro ohladiti hrano, ki ste jo postavili v hladilni del. Če želite ohladiti velike količine svežih živil, vklopite funkcijo, preden postavite živila v hladilnik.



Po 1 urah ali ko hladilni del doseže zeleno temperaturo, se bo funkcija hitrega hlajenja samodejno izklopila, če ne boste sami tega storili.



Če gumb za hitro hlajenje pritisnete večkrat zaporedoma v kratkih intervalih, se vklopi zaščitni sistem elektronskega vezja in kompresor ne začne takoj delovati.



Po vzpostavitvi napetosti v primeru izpada elektrike se funkcija ne povrne.

29. Kazalec spremembe temperature predela za vino

Nastavljene vrednosti temperature prikaza predela za vino.

Uporaba izdelka

5.2. Plošča s kazalniki

Plošča na dotik s kazalniki vam omogoča nastavitve želene temperature in nadzor drugih funkcij hladilnika, ne da bi pri tem morali odpirati vrata. Za nastavitve funkcij enostavno pritisnite ustrezno tipko.

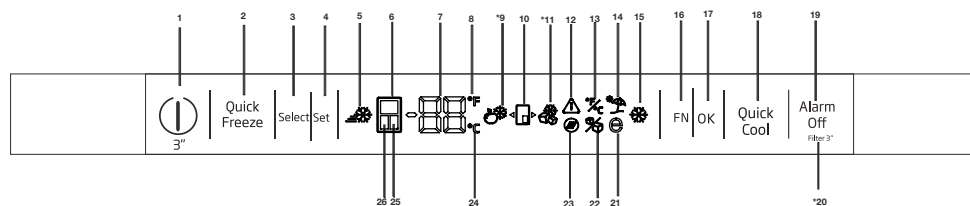

1. Funkcija vklop/izklop

Pritisnite gumb za vklop/izklop in ga držite pritisnjena 3 sekunde za vklop ali izklop hladilnika.

2. Gumb funkcije hitrega zamrzovanja

Pritisnite ta gumb za vklop ali izklop funkcije hitrega zamrzovanja. Ko aktivirate to funkcijo, se zamrzovalni del ohladi na temperaturo, ki je nižja od nastavljene vrednosti.



Funkcijo hitrega zamrzovanja uporabite, ko želite hitro zamrzniti hrano, ki ste jo postavili v zamrzovalni del. Če želite zamrzniti večje količine svežih živil, to funkcijo vklopite, preden daste živila v izdelek.



Če funkcije hitrega zamrzovanja ne prekličete, se bo po največ 24 urah ali ko hladilni del doseže zeleno temperaturo samodejno izklopila.



Po vzpostavitvi napetosti v primeru izpada elektrike se funkcija ne povrne.

3. Izbirni gumb

S tem gumbom izberete predel, kjer želite spremeniti temperaturo. S tem gumbom preklapljate med predeli. Izbrani predel je označen z ustrezno ikono (6, 25, 24). Spreminjate lahko temperaturo kateregakoli predela ne glede na to, kateri predel je pred tem izbran. Nastavljene vrednosti lahko nato spremenite z gumbom za nastavitve temperature (4).

4. Nastavitev / znižanje temperature

Ko to pritisnete, se bo prikazala temperatura izbranega dela.

5. Kazalec »Quick Freeze« (hitro zamrzovanje)

Ta simbol se osvetli, ko je funkcija hitrega zamrzovanja vklopljena.

6. Kazalec hladilnega predela

Ko je ta kazalec vklopljen, se na kazalcu temperature prikaže temperatura hladilnega dela. Z gumbom za nastavitve temperature (4) lahko hladilni del nastavite na 8, 7, 6, 5, 4, 3, 2 ali 1°C / 46, 45, 44, 43, 42, 41, 40, 39, 38, 37, 36, 35, 34 ali 33°F.

7. Kazalec temperature

Prikaže vrednost temperature izbranega dela.



Slike v tem uporabniškem priročniku so shematske in se z izdelkom natančno ne ujemajo. Če izdelek, ki ste ga kupili, določenega dela ne vsebuje, potem ta del velja za kak drug model.

8. Kazalec za stopinje Fahrenheita

To je kazalec za stopinje Fahrenheita. Ko je vklopljen kazalec za stopinje Fahrenheita, bodo nastavljene vrednosti temperature prikazane v Fahrenheit, odgovarjajoča ikona pa se vklopi.

9. Ikona funkcije Joker

Za vklop ikone funkcije Joker pritisnite gumb FN (16) in gumb OK (17). Predel Joker bo pričel delovati kot hladilnik.

10. Ikona predela Joker

Prikazuje ikono predela Joker.

11. Ikona zamrzovalnika Joker

Za vklop ikone funkcije Joker pritisnite gumb FN (16) in gumb OK (17). Predel Joker bo pričel delovati kot zamrzovalnik.

12. Izpad električnega toka/visoka temperatura/opozorilo na napako

Ta kazalec zasveti pri izpadu električnega toka, napakah visokih temperatur in opozorilih na napako. Med dolgotrajnimi izpadi električnega toka bo najvišja temperatura, ki jo zamrzovalni del doseže, utripala na digitalnem zaslonu. Najprej preverite hrano v zamrzovalnem delu in nato pritisnite gumb za izklop alarma (19), da ustavite opozorilo.

13. Nastavitev kazalca za stopinje Celzija in Fahrenheita

S tipko FN se pomaknite preko tipke za nastavitev kazalca in s tipko OK izberite stopinje Celzija ali Fahrenheita. Ko je izbrana vrsta temperature, se bosta prikazala kazalca stopinj Fahrenheita in Celzija.

14. Ikona funkcije za počitnice (Vacation)

Za vklop funkcije za počitnice pritisnite gumb FN (dokler ne doseže ikone sončnika). Ko se pomaknete preko ikone funkcije za počitnice, ikona prične utripati. Tako vidite, ali se bo funkcija za počitnice vklopila oz. izklopila. Ko pritisnete gumb OK, se bo kazalec funkcije za počitnice prikazoval neprekinjeno in funkcija se bo vklopila. Z gumbom OK prekličete funkcijo za počitnice. Kazalec funkcije za počitnice bo pričel utripati in funkcija za počitnice se bo izklopila.

15. Kazalec funkcije za hitro hlajenje (Quick Cool)

Ko je funkcija vklopljena, se vklopi kazalec.

16. Gumb FN

S tem gumbom lahko izbirate med zelenimi funkcijami. Ob pritisku gumba FN bosta ikona, katere funkcijo je treba vklopiti ali izklopiti, in kazalec ikone pričela utripati. Če gumba FN ne uporabljate 20 sekund, se bo izklopil. Če želite spreminjati funkcije, ponovno pritisnite gumb FN.

17. Gumb OK

Najprej z gumbom FN izberete želeno funkcijo. Ko funkcijo izklopite z gumbom OK, prične utripati ustrezni kazalec. Ko je funkcija vklopljena, kazalec sveti. Kazalec utripa in s tem pokaže, da je ikona vklopljena.

18. Gumb funkcije za hitro hlajenje

Gumb ima dve funkciji. Za vklop ali izklop funkcije hitrega hlajenja ga na kratko pritisnite. Kazalec za hitro hlajenje se bo izkjučil in preklopil na običajne nastavitve.

19. Opozorilo za izklop alarma

V primeru alarma za izpad toka/visoko temperaturo najprej preverite hrano v zamrzovalnem delu in nato pritisnite gumb za izklop alarma, da izklopite ikono za visoko temperaturo (High temperature) (12).

20. Ponovna nastavitev filtra

Ko gumb za izklop alarma (19) držite 3 sekunde, se filter ponastavi. Ikona za ponastavitev filtra se izklopi.

21. Ikona varčne funkcije (Eco-Fuzzy)

Za vklop varčne funkcije pritisnite gumb FN (dokler ne doseže črke 'e'). Ko se pomaknete preko ikone varčne funkcije, ikona prične utripati. Tako vidite, ali se bo varčna funkcija vklopila oz. izklopila.

Uporaba izdelka

Ko pritisnete gumb OK, ikona varčne funkcije neprekinjeno sveti do konca tega postopka. Ikona ostane vklopljena, če v naslednjih 20 sekundah ne pritisnete nobenega gumba. Vklpila se bo varčna funkcija. Če želite izklopiti varčno funkcijo, se pomaknite na ikono in pritisnite gumb OK. Ikona varčne funkcije prične utripati. Če v naslednjih 20 sekundah ne pritisnete nobenega gumba, se bo ikona ugasnila, varčna funkcija pa izklopila.

22. Ikona za izklop naprave za led

Za izklop naprave za led pritisnite gumb FN (dokler ne doseže ikone z ledeno kocko). Ko se pomaknete preko ikone za izklop naprave za led, le-ta prične utripati. Tako vidite, ali se bo naprava za led vklopila ali izklopila. Ko pritisnete gumb OK, ikona naprave za led neprekinjeno sveti do konca tega postopka. Ikona in kazalec ostaneta vklopljena, če v naslednjih 20 sekundah ne pritisnete nobenega gumba. Naprava za led se izklopi. Če želite ponovno vklopiti napravo za led, se pomaknite preko ikone. Ikona za izklop naprave za led prične utripati. Ko pritisnete gumb OK, ikona ugasne, naprava za led pa se ponovno vklopi.



Označuje, ali je ledomat vklopljen ali izklopljen.



Ko izberete to funkcijo, se tok vode iz rezervoarja za vodo ustavi. Vendar lahko iz ledomata še vedno dobite led, ki je bil do tedaj narejen.

23. Ikona za ponovno nastavitve filtra

Ta ikona se vklopi, kadar je filter potrebno ponovno nastaviti.

24. Kazalec stopinj Celzija

To je kazalec stopinj Celzija. Ko je vklopljen kazalec za stopinje Celzija, bodo nastavljene vrednosti temperature prikazane v Celzijih, odgovarjajoča ikona pa se vklopi.

25. Kazalec predela Joker

Ko je kazalec dejaven, se temperatura predela Joker prikaže na kazalcu vrednosti temperature. Z gumbom za nastavitve temperature (4) spreminjate nastavljene vrednosti predela Joker.

26. Kazalec zamrzovalnega predela

Ko je ta kazalec vklopljen, se na kazalcu temperature prikaže temperatura zamrzovalnega dela. Z gumbom za nastavitve temperature (3) lahko zamrzovalni del nastavite na -16, -18, -19, -20, -21, -22 in -24 °C /0, -2, -4, -6, -8, -10 in -12°F.

Uporaba izdelka

Nastavitev predelka zamrzovalnika	Nastavitev predelka hladilnika	Opombe
-18°C	4°C	To so normalne priporočene nastavitve.
-20, -22 ali -24 °C	4°C	Te nastavitve se priporočajo, kadar je temperatura okolice nad 30 °C.
Hitro zamrzovanje	4°C	Uporabite, ko želite živila zamrzniti čim hitreje. Vaš izdelek se bo vrnil v predhodni način, ko se postopek zaključi.
-18 °C ali hladneje	2°C	Uporabite te nastavitve, če menite, da predel vašega hladilnik ni dovolj hladen zaradi vročih pogojev okolja ali pogostega odpiranja in zapiranja vrat.

5.3. Zamrzovanje sveže hrane

- Da bi ohranili kakovost živil, jih je treba čim hitreje zamrzniti. V ta namen uporabite funkcijo hitrega zamrzovanja.
- Hrano lahko v zamrzovalniku hranite dalj časa, če jo zamrznete, ko je še čisto sveža.
- Hrano, ki jo želite zamrzniti, zapakirajte tako, da vdor zraka do hrane ne bo možen.
- Preden daste hrano v zamrzovalnik, jo vselej tesno zapakirajte. Namesto običajnega embalažnega papirja uporabite posode za zamrzovanje, folijo in papir, obstojen na vlago, plastične vrečke ali podobne embalažne materiale.
- Vsako zapakirano živilo pred zamrzovanjem opremite z nalepko z datumom. Vsakič, ko boste odprli zamrzovalnik, boste lahko preverili, ali je hrana še dovolj sveža za uporabo. Hrano, ki je bila zamrznjena prej, shranite v sprednji del razdelka, tako da jo boste prej porabili.
- Zamrznjeno hrano uporabite takoj, ko se odtali, in je nikoli ponovno ne zamrzujte.
- Ne dajajte zamrzovat večje količine hrane naenkrat.
- »Funkcijo »Hitro zamrzovanje« aktivirajte 24 ur pred zamrznitvijo sveže hrane. Pakete sveže hrane postavite v spodnje predale. Ko postavite pakete sveže hrane v zamrzovalnik, znova aktivirajte funkcijo »Hitro zamrzovanje«.
- Ko je zamrzovalnik nastavljen na funkcijo hitrega zamrzovanje, se tudi univerzalni del samodejno preklopi na funkcijo hitrega zamrzovanja.«

5.4. Priporočila za ohranjanje zamrznjene hrane

Temperatura zamrzovalnika mora biti nastavljena na vsaj -18°C.

1. Čim hitreje po nakupu vstavite pakete v zamrzovalnik in ne dopustite, da se odtalijo.
2. Pred zamrzovanjem preverite, ali je rok trajanja živil potekel ali ne oziroma ali rok poteka že bliža.
3. Preverite, ali je embalaža živila nepoškodovana.

5.5. Podatki o globokem zamrzovanju

Standardi IEC 62552 zahtevajo, da zamrzovalnik zamrzne vsaj 4,5 kg živil iz temperature okolice 25°C na -18 °C ali nižje v 24 urah za vsakih 100 litrov prostornine zamrzovalnika.

Hrano je možno za dalj časa ohraniti le pri -18 °C ali nižji temperaturi.

Svežino hrane lahko ohranite za več mesecev (pri -18 °C ali nižjih temperaturah v zamrzovalniku).

Živila, ki se jih zamrzuje, ne bi smela priti v stik s predhodno zamrznjeno hrano, da bi preprečili delno odtajanje.

Da boste zelenjavo lahko hranili v zamrznjenem stanju dalj časa, jo skuhajte in odstranite vodo. Ko odstranite vodo, jo zaprite v zrakotesno embalažo in jo položite v zamrzovalnik. Živila, kot so banane, paradižnik, solata, zelena, kuhana jajca in krompir, niso primerna za zamrzovanje. Če ta živila zamrznete, se njihova prehranska vrednost in okus znatno poslabšata. Lahko pa se tudi pokvarijo in postanejo zdravju škodljiva.

Uporaba izdelka

5.6. Vstavljanje hrane

Police predela zamrzovalnika	Različni zamrznjeni izdelki, kot so meso, ribe, sladoled, zelenjava itd.
Police predela hladilnika	Hrana v kozicah, pokritih krožnikih in zaprtih posodah, jajca (v zaprtih posodah)
Police vrat predela hladilnika	Mala in pakirana hrana ali pijača
Prostor svežine	Zelenjava in sadje
Predelek za svežo hrano	Delikatese (pripravljen zajtrk, mesni izdelki, ki jih porabite v kratkem roku)

5.7. Opozorilo za odprta vrata

(Ta funkcija je opcijska)

Zvočni opozorilni signal se bo pojavil, ko bodo vrata vašega izdelka ostala odprta za 1 minuto. To opozorilo se bo izklopilo, ko se bodo vrata zaprla ali boste pritisnili katero koli od tipk na zaslonu (če obstajajo).

5.8. Predal

Predal hladilnika je zasnovan posebej z namenom, da ohranja zelenjavo svežo, ne da bi pri tem izgubila svojo vlago. V ta namen je kroženje hladnega zraka okrog predala močnejše.

Odstranite police na vratih, ki so v napoto, preden izvlečete predal.

5.9 Predal z nadzirano vlažnostjo

(FreSHelf)

(Ta funkcija je izbirna)

Vlažnost sadja in zelenjave je v predalu z nadzorovano vlažnostjo nadzorovana, zato ostane hrana dalj časa sveža.

Priporočamo, da listnato zelenjavo, občutljivo na izgubo vlage, kot sta špinača in solata, v predal položite karseda vodoravno in ne navpično na korenine.

Pri vstavljanju zelenjave upoštevajte njeno gostoto. Težja in trša zelenjava naj bo na dnu predala, lažja in mehkejša pa više.

V predal nikoli ne vstavljajte zelenjave v vrečkah. Če zelenjavo pustite v vrečki, se bo hitreje pokvarila. Če iz higienskih razlogov ne želite, da pride zelenjava v stik z drugimi živili, za ločevanje namesto plastičnih vrečk uporabite luknjičast papir ali podobne materiale

Sadja, ki ustvarja večje količine etilena, kot so npr. hruške, ne polagajte v isti predal z ostalim sadjem in zelenjavo. Zaradi etilena, ki ga sprošča to sadje, bo ostala zelenjava in sadje hitreje dozorelo in se tudi hitreje pokvarilo.

5.10. Pladenj za jajca

Pladenj za jajca lahko po želji namestite na vrata ali polico hladilnika.

Pladnja za jajca nikoli ne postavljajte v zamrzovalnik.

Uporaba izdelka

5.11 Pomičen srednji del

Pomičen srednji del je namenjen preprečevanju uhajanja hladnega zraka navzven.

1- Ko tesnilo na vratih pritisne na površino pomičnega srednjega dela, ga zatesni, zato je srednji del

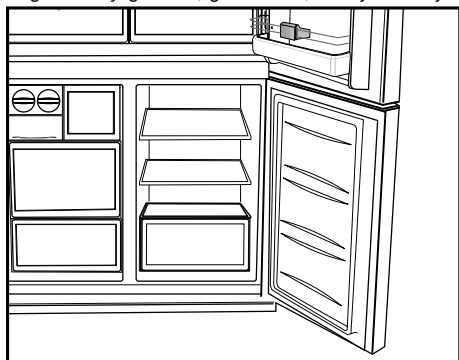

2- Drugi razlog, zakaj je vaš hladilnik opremljen s pomičnim srednjim delom, je, da se s tem poveča prostornina predela hladilnika. Standardni srednji deli zavzemajo nekaj neuporabne prostornine hladilnika.

3- Pomični srednji del se zapre, ko se odprejo leva vrata predelka hladilnika.

4- Ni ga treba odpirati ročno. Premika se zaradi plastičnega vodila na telesu hladilnika, ko so vrata zaprta.

5.12 Predelek za shranjevanje z nadzirano temperaturo

Predelek za shranjevanje z nadzirano temperaturo v vašem hladilniku lahko uporabljate na katerikoli želeni način tako, da ga nastavite na temperature za hlajenje (2/4/6/8 °C) ali zamrzovanje (-18/-20/-22/-24). Temperaturo predelka za shranjevanje lahko nastavite na želeno temperaturo s pritiskom na Tipko za nastavitve temperature predelka za shranjevanje z nadzirano temperaturo. Temperatura predelka za shranjevanje z nadzirano temperaturo lahko nastavite na 0 do 10 v zvezi s temperaturo predelka hladilnika in na -6 v povezavi s temperaturo zamrzovalnika. 0 stopinj se uporablja za daljše shranjevanje delicatesnih izdelkov, -6 stopinj pa za ohranjanje mesa do 2 tedna v stanju, ko ga lahko še brez težav režete.

Funkcijo preklopa na razdelek hladilnika ali zamrzovalnika omogoča hladilni element, ki se nahaja v zaprtem prostoru (prostoru kompresorja) za hladilnikom. Med delovanjem ta element oddaja zvoke, podobne tiktakanju ure. To je normalno in ne gre za okvaro.

5.13 Modra svetloba/HarvestFresh

***Morda ni na voljo pri vseh modelih**

Modra svetloba:

V sadju in zelenjavi, shranjeni v predalih Crisper in osvetljeni z modro svetlobo, se zaradi učinkite valovne dolžine modre svetlobe nadaljuje proces fotosinteze, zato se ohrani vsebnost vitaminov.

HarvestFresh:

V sadju in zelenjavi, shranjeni v predalih Crisper in osvetljeni s tehnologijo HarvestFresh, se vitamini ohranijo dlje časa zaradi modre, zelene in rdeče svetlobe ter temnih ciklov, ki posnemajo dnevni cikel.

Če odprete vrata hladilnika v temnem ciklu tehnologije HarvestFresh, hladilnik to samodejno zazna in za lažjo uporabo osvetli predal Crisper z modro-zeleno ali rdečo svetlobo. Ko zaprete vrata hladilnika, se nadaljuje temni cikel, ki predstavlja nočni čas dnevnega cikla.

5.14 Filter za vonjave

Filter za vonjave v kanalu za zrak v predelku hladilnika preprečuje nastajanje neprijetnih vonjav v hladilniku.

Uporaba izdelka

5.15 Predel za vino

(Ta funkcija je izbirna)

1– Napolnite predel za vino

Predel za vino je izdelan tako, da zdrži 28 steklenic spredaj + 3 steklenice, ki so dostopne s pomočjo teleskopske police. Največje dovoljene količine so podane v informativne namene in ustrezajo testom, ki so bili izvedeni s standardno steklenico »Bordelaise 75 cl«.

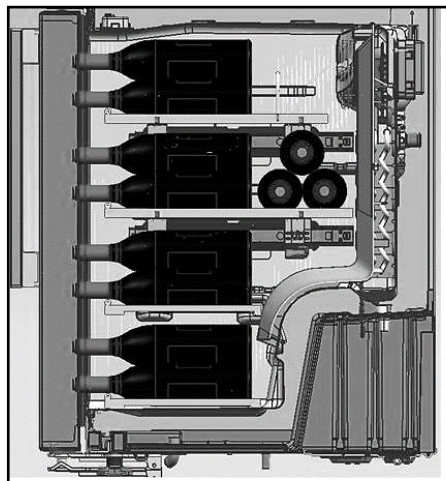
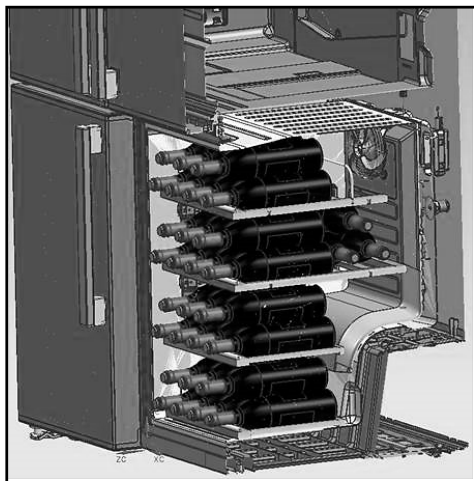

2– Predlagana optimalna temperatura serviranja

Naš nasvet: Če mešate različne vrste vin, izberite nastavitev 12 °C, kot v pravi vinski kleti. Za bela vina, ki se strežejo pri temperaturi od 6 do 10 °C, razmislite, da daste steklenice v hladilnik 1/2 ure, preden jih postrežete. Hladilnik bo ohranil steklenice pri želeni temperaturi. Kar zadeva rdeča vina, pa se med serviranjem počasi segrejejo pri sobni temperaturi.

16–17 °C	Fina bordojska vina – rdeča
15–16 °C	Fina burgundska vina – rdeča
14–16 °C	Grand crus (odlična rast) suhih belih vin
11–12 °C	Lahka, sadna in mlada rdeča vina
10–12 °C	Vina Provence rosé, francoska vina
10–12 °C	Suha bela vina in rdeča podeželska vina
8–10 °C	Bela podeželska vina
7–8 °C	Šampanjci
6 °C	Sladka bela vina

Uporaba izdelka

3– Predlogi, ki se nanašajo na odpiranje steklenice vina pred pokušino:

Bela vina	Okoli 10 minut pred serviranjem
Mlada rdeča vina	Okoli 10 minut pred serviranjem
Bogata in zrela rdeča vina	Okoli 30 do 60 minut pred serviranjem

4– Kako dolgo lahko hranimo odprto steklenico?

Odprte steklenice vina morajo biti ustrezno zaprte in jih lahko hranimo v hladnem in suhem prostoru:

Bela		vina Rdeča vina
75 % polne steklenice	3 do 5 dni	do 7 dni 4
50 % polne steklenice	2 do 3 dni	3 do 5 dni
Manj kot 50 %	1 dan	2 dni

5.16. Uporaba notranjega razpršilnika vode in in razpršilnika vode na vratih

(pri nekaterih modelih)

Po priključitvi hladilnika na vodovodno napeljavo ali po menjavi filtra izperite vodni sistem. Uporabite trdno posodo in z njo pritisnite na ročico fontane za 5 sekund, nato ročico sprostite in počakajte 5 sekund. To ponavljajte, dokler voda ne prične teči. Ko voda prične teči, nadaljujte z izmeničnim pritiskanjem in popuščanjem ročice (5 sekund vklop, 5 sekund izklop), dokler ne preteče približno 15 litrov vode (4 gal.). S tem boste iz sistema za vodo odstranili ves zrak in pripravili vodni filter za uporabo. V nekaterih gospodinjstvih je treba izvesti še dodatno izpiranje. Ko je zrak odstranjen iz sistema, lahko pričnete uporabljati vodo iz fontane. Počakajte 24 ur, da hladilnik ohladi vodo. Vsak teden izpustite dovolj vode, da bo ostajala sveža.

Razpršilnik vode na vratih (pri nekaterih modelih)

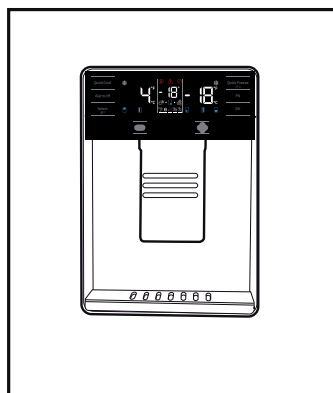

Po 5 minutah neprekinjenega izpuščanja vode bo fontana prenehala delovati, da se prepreči poplava. Če želite nadaljevati z natakanjem vode, znova pritisnite na ročico.

Uporaba izdelka

5.17 Natakanje vode

Pod pipico držite posodo za vodo in pritisnite na blazinico pipice.

Za zaustavitev natakanja spustite blazinico.



Normalno je, da je prvih nekaj kozarcev vode vzeti iz razpršilnika toplih.



Če se fontana ne uporablja dalj časa, zavržite prvih nekaj kozarcev vode, da bi nato dobili svežo vodo.

Pred prvo uporabo počakajte 24 ur, da se voda ohladi.

Po tem, ko ste povlekli sprožilec, vzemite kozarec ven.

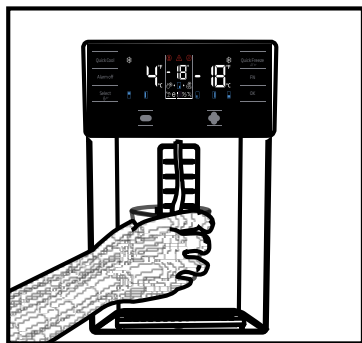

Vgrajen razpršilnik vode (pri nekaterih modelih)

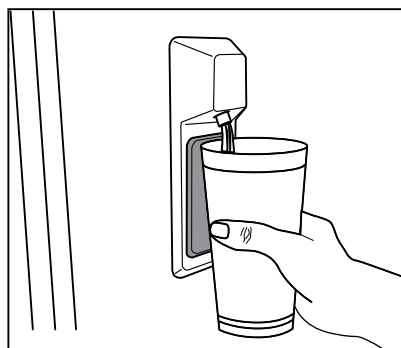

5.18. Za uporabo vgrajene vodne fontane



Pred prvo uporabo hladilnika in po menjavi vodnega filtra lahko iz pipice fontane rahlo kaplja. Da bi preprečili kapljanje vode, odzračite sistem, tako da pred prvo uporabo oziroma po menjavi filtra izpustite približno 20 litrov (5-6 gal.) vode. S tem boste odstranili zrak, ki je ujet v sistemu, in obenem zaustavili kapljanje iz pipice. Če obstaja ovira pri pretoku vode, preverite položaj spojke za vodo in poravnanoost cevi za vodo na zadnji strani hladilnika.



Če iz pipice prikaplja samo nekaj kapljic, potem ko ste natočili kozarec vode, to ni napaka.

5.19 Ledomat in posoda za shranjevanje ledu

Uporaba ledomata

* Ledomat napolnite z vodo in ga postavite na ustrezno mesto. Led bo pripravljen približno v dveh urah. Ledomata ne odstranjajte iz svojega mesta, da bi vzeli led.

* Gumbe na njem zavrtite v smeri urinega kazalca za 90 stopinj.

Kocke ledu v celicah bodo padle v posodo za shranjevanje ledu spodaj.

* Posodo za shranjevanje ledu lahko izvlečete in postrežete kocke ledu.

* Če želite, lahko kocke ledu hranite v posodi za shranjevanje ledu.

Posoda za shranjevanje ledu

Posoda za shranjevanje ledu je namenjena le zadrževanju kock ledu. V posodo ne vlivajte vode, saj se lahko zlomi.

5.20 Ledomat

(pri nekaterih modelih)

Da iz ledomata dobite led, napolnite rezervoar za vodo v hladilnem delu z vodo do največje dovoljene ravni.

Kocke ledu v predalu za led se lahko zaradi vročega in vlažnega zraka zlepijo v kepo v približno 15 dneh. To je običajno. Če kepe ne morete razdreti, lahko izpraznite posodo za led in led ponovno izdelate.



Vodo v rezervoarju za vodo je priporočeno zamenjati, če ostane v rezervoarju za vodo več kot 2 do 3 tedne.



Nenavadni zvoki, ki jih slišite iz hladilnika vsakih 120 minut, so zvoki izdelovanja ledu in vlivanja. To je običajno.



Če ne želite izdelovati ledu, pritisnite ikono »Ice off« (izključitev priprave ledu), da ustavite ledomat, prihranite energijo in podaljšate življenjsko dobo vašega hladilnika.



Običajno je, da po odstranitvi vode iz dispenzerja steče še nekaj kapljic.

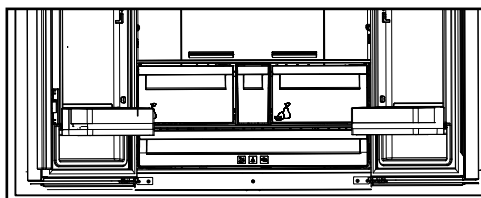

6 Vzdrževanje in čiščenje

Redno čiščenje podaljša življenjsko dobo naprave.



OPOZORILO: Pred čiščenjem odklopite napajanje hladilnika.

- Ne uporabljajte ostrih in abrazivnih orodij, mila, čistila za dom, detergentov, plina, bencina, odstranjevalcev in podobnih snovi za čiščenje.
- Pri hladilnikih brez tehnologije No Frost se na zadnji notranji steni hladilnega dela lahko pojavijo vodne kaplje ali plast ledu, debeline do 2 cm. Hladilnega dela ne čistite; nikoli ne uporabljajte olja ali podobnih sredstev.
- Za čiščenje zunanje površine izdelka uporabite samo rahlo vlažno krpo iz mikrovlaknen. Gobice in druge vrste krp za čiščenje lahko opraskajo površino.
- V vodi raztopite čajno žličko sode bikarbone. V vodi navlažite kos blaga in ga ožemite. S to krpo obrišite napravo in jo nato temeljito posušite.
- Bodite previdni, da voda ne pride v stik s pokrovom žarnice in do drugih električnih delov.
- Očistite vrata z mokro krpo. Odstranite vse predmete znotraj, da ločite vrata in posode polic. Dvignite police vrat, da jih odstranite. Očistite in osušite police, nato jih pritrdite nazaj na svoje mesto s spustom od zgoraj.
- Ne uporabljajte klorirane vode ali čistilnih sredstev na zunanjih površinah in na delih naprave s prevleko kroma. Klor povzroči rjavenje na takšnih kovinskih površinah.

- Ne uporabljajte ostrih in abrazivnih orodij ali mil, gospodinjskih čistilnih sredstev, detergentov, bencina, benzena, voskov itd., da se s plastičnih delov ne odstranijo napisi in da ne pride do deformacij. Za čiščenje uporabite toplo vodo in mehko krpo in obrišite do suhega.

6.1. Preprečevanje vonjav

Naprava je izdelana iz materialov brez kakršnega koli vonja. Vendar pa lahko shranjevanje hrane v neprimernih predelih in nepravilno čiščenje notranjih površin privede do vonjav.

Da bi to preprečili, očistite notranjost z vodo s sodo bikarbono na vsakih 15 dni.

- Hranite živila v zaprtih posodah. Mikroorganizmi se lahko širijo iz nezaprte hrane in povzročijo vonjave.
- Ne shranjujte hrane v hladilniku, ki ima pretečen rok ali je pokvarjena.

6.2. Zaščita plastičnih površin

Olja razlita na plastičnih površinah lahko poškodujejo površino in jih je treba takoj očistiti s toplo vodo.

7 Odpravljanje motenj

Preverite ta seznam, preden se obrnete na servisno službo. S tem boste prihranili čas in denar. Ta seznam vključuje pogoste pritožbe, ki niso povezane z nestrokovno izdelavo ali materiali. Nekatere funkcije, ki so omenjene, morda ne veljajo za vašo napravo.

Hladilnik ne deluje.

- Napajalni kabel ni v celoti vključen v vtičnico. >>> Priključite ga v celoti, da se vsede v vtičnico.
- Pregorela je glavna varovalka ali pa varovalka priključena na vtičnico, ki napaja napravo. >>> Preverite varovalke.

Kondenzacija na stranski steni predela hladilnika (MULTI CONA, COOL, NADZOR in FLEXI CONA).

- Vrata se prepogosto odpirajo. >>> Pazite, da ne boste odpirali vrat naprave prepogosto.
- Okolje je preveč vlažno. >>> Ne nameščajte naprave v vlažnih okoljih.
- Živila, ki vsebujejo tekočine, so shranjena v nezaprtilih posodah. >>> Naj bodo živila, ki vsebujejo tekočine, v zaprtih posodah.
- Vrata naprave so ostala odprta. >>> Vrata naprave ne imejte odprta predolgo časa.
- Termostat je nastavljen na prenizko temperaturo. >>> Nastavite termostat na primerno temperaturo.

Kompresor ne deluje.

- V primeru nenadnega izpada električne energije ali izvlečenega vtičača ter nato ponovnega vklopa, tlak plina v hladilnem sistemu naprave ni uravnotežen, kar sproži termično zaščito kompresorja. Naprava se bo ponovno zagnala po približno 6 minutah. Če se naprava ne zažene ponovno po tem času, se obrnite na servis.
- Odtajanje je vključeno. >>> To je normalno za popolnoma samodejno odtajanje naprave. Odtajanje se izvaja v rednih časovnih presledkih.
- Naprava ni priključena. >>> Prepričajte se, da je napajalni kabel priključen.
- Nastavitev temperature je napačna. >>> Izberite nastavitev na primerno temperaturo.
- Napajanja ni. >>> Naprava bo še naprej normalno delovala, ko se bo vrnilo napajanje.

Obratovalni hrup hladilnika se povečuje, medtem ko je v uporabi.

- Delovna intenzivnost naprave se lahko razlikuje, odvisno od nihanja temperature okolice. To je normalno in ne gre za okvaro.

Hladilnik teče prepogosto ali predolgo.

Odpravljanje motenj

- Nova naprava je lahko večja od prejšnje. Večje naprave bodo delovale več časa.
- Sobna temperatura je lahko visoka. >>> Naprava običajno deluje več časa pri visoki sobni temperaturi.
- Naprava je lahko bila pred kratkim priključena na električno omrežje ali pa se novo živilo nahaja v notranjosti. >>> Naprava bo zahtevala več časa, da doseže nastavljeno temperaturo, če je bila pred kratkim priključena na električno omrežje ali pa se nahaja v notranjosti novo živilo. To je normalno.
- Velike količine tople hrane so bili morda pred kratkim dane v napravo. >>> Ne postavljajte tople hrane v napravo.
- Vrata so se pogosto odprla ali bila odprta daljše obdobje. >>> Topel zrak, ki se giblje znotraj povzroči, da naprava več časa deluje. Ne odpirajte vrat prepogosto.
- Vrata zamrzovalne skrinje ali hladilnika so lahko samo priprta. >>> Preverite, če so vrata popolnoma zaprta.
- Naprava je nastavljena na prenizko temperaturo. >>> Nastavite temperaturo na višjo stopnjo in počakajte, da naprava doseže nastavljeno temperaturo.
- Podložka vrat hladilnika ali zamrzovalnika je morda umazana, obrabljena, počena ali ni pravilno vstavljena. >>> Očistite jih ali zamenjajte podložko. Poškodovana oz. raztrgana podložka vrat bo povzročila, da naprava deluje več časa, da ohrani trenutno temperaturo.

Temperatura zamrzovalnika je zelo nizka, vendar je temperatura hladilnika primerna.

- Termostat zamrzovalnika je nastavljen na zelo nizko temperaturo. >>> Nastavite temperaturo predela zamrzovalnika na višjo stopnjo in še enkrat preverite.

Temperatura hladilnika je zelo nizka, vendar je temperatura zamrzovalnika primerna.

- Termostat hladilnika je nastavljen na zelo nizko temperaturo. >>> Nastavite temperaturo predela hladilnika na višjo stopnjo in še enkrat preverite.

Živilski izdelki hranjeni v predalih hladilnika so zamrznjeni.

- Termostat hladilnika je nastavljen na zelo nizko temperaturo. >>> Nastavite temperaturo predela zamrzovalnika na višjo stopnjo in še enkrat preverite.

Temperatura hladilnika ali zamrzovalnika je previsoka.

- Termostat hladilnika je nastavljen na zelo visoko stopnjo. >>> Nastavitev temperature v predelu hladilnika vpliva na temperaturo predela zamrzovalnika. Spremenite temperaturo hladilnika ali zamrzovalnika in počakajte, da ustrezni predeli dosežejo nastavljeno temperaturno raven.
- Vrata so se pogosto odpirala ali bila odprta daljše obdobje. >>> Ne odpirajte vrat prepogosto.
- Vrata so lahko samo priprta. >>> Popolnoma zaprite vrata.
- Naprava je lahko bila pred kratkim priključena na električno omrežje ali pa se novo živilo nahaja v notranjosti. >>> To je normalno. Naprava bo zahtevala več časa, da doseže nastavljeno temperaturo, če je bila pred kratkim priključena na električno omrežje ali pa se nahaja v notranjosti novo živilo.
- Velike količine tople hrane so bili morda pred kratkim dane v napravo. >>> Ne postavljajte tople hrane v napravo.

Tresenje ali hrup.

- Tla niso ravna ali gladka. >>> Če se naprava trese, ko jo počasi premikate, prilagodite nogice za uravnoteženje naprave. Prav tako poskrbite, da so tla dovolj trdna, da nosijo napravo.
- Vsi predmeti, ki so dani na napravo lahko povzročijo hrup. >>> Odstranite vse predmete, ki so postavljeni na napravo.

Naprava proizvaja hrup pretoka tekočine, pršenja ipd.

- Principi delovanja naprave vključujejo tokove tekočin in plinov. >>> To je normalno in ne gre za okvaro.

Odpravljanje motenj

Sliši se zvok podoben vetriču, ki prihaja iz naprave.

• Naprava uporablja ventilator za postopek hlajenja. To je normalno in ne gre za okvaro.

Nabira se kondenzacija na notranjih stenah naprave.

• Proče ali vlažno vreme bo povečalo nabiranje ledu in kondenzacije. To je normalno in ne gre za okvaro.

• Vrata so se pogosto odprla ali bila odprta daljše obdobje. >>> Ne odpirajte vrat prepogosto; če so odprta, zaprite vrata.

• Vrata so lahko samo priprta. >>> Popolnoma zaprite vrata.

Nabira se kondenzacija na zunanjih stenah naprave ali med vrati.

• Prostor je lahko vlažen, kar je povsem normalno v vlažnem vremenu. >>> Kondenzacija se bo umaknila, ko se vlažnost zmanjša.

Notranjost ima neprijetne vonjave.

• Naprava se ne čisti redno. >>> Redno čistite notranjost z uporabo gobice, tople vode in vode s sodo.

• Nekatere posodice in embalažni materiali lahko povzročijo neprijeten vonj. >>> Uporabite posodice in embalažne materiale brez neprijetnega vonja.

• Živila so se hranila v nezaprtih posodah. >>> Hranite živila v zaprtih posodah. Mikroorganizmi se lahko širijo iz nezaperte hrane in povzročijo vonjave.

• Odstranite vsa pretekla ali pokvarjena živila iz naprave.

Vrata se ne zapirajo.

• Embalaža živil lahko ovira vrata. >>> Premaknite vse predmete, ki ovirajo vrata.

• Naprava ne stoji v popolnem pokončnem položaju glede na tla. >>> Prilagodite nogice za uravnoteženje naprave.

• Tla niso ravna ali gladka. >>> Poskrbite, da so tla v ravnini in dovolj trdna, da nosijo napravo.

Posoda za zelenjavo se je zataknila.

• Živilski izdelki so lahko v stiku z zgornjim delom predala. >>> Premestite kose hrane v predalu.



OPOZORILO: Če težave ne odpravite po sledenju navodilom v tem poglavju, se obrnite na prodajalca ali pooblaščen servis. Ne poskušajte sami popraviti naprave.

ZAVRNITEV ODGOVORNOSTI / OPOZORILO

Nekatere (enostavne) napake lahko končni uporabnik ustrezno popravi, ne da bi prišlo do kakršnih koli varnostnih težav ali nevarne uporabe, pod pogojem, da so izvedene v mejah in v skladu z naslednjimi navodili (glejte poglavje "Samopopravila").

Če ni drugače dovoljeno v spodnjem poglavju "Samopopravila", bodo vsa popravila naslovljena na registriranega pooblaščenega serviserja, da se izognemo varnostnim težavam. Registrirani pooblaščen serviser je poklicni serviser, ki mu je proizvajalec odobril dostop do navodil in seznama nadomestnih delov tega izdelka v skladu z metodami, opisanimi v zakonodajnih aktih v skladu z Direktivo 2009/125/ES.

Vendar lahko samo servisni agent (tj. pooblaščen poklicni serviserji), do katerega lahko pridete prek telefonske številke, navedene v uporabniškem priročniku/garancijskem listu ali prek pooblaščenega prodajalca, opravlja storitve v skladu z garancijskimi pogoji. Zato vas prosimo, da upoštevate, da za popravila, ki jih izvajajo poklicni serviserji (ki niso pooblaščen s strani Beko) ne bo veljala garancija.

Samopopravila

Končni uporabnik lahko sam izvede popravilo v zvezi z naslednjimi rezervnimi deli: vratni ročaji, vratni tečaji, pladnji, košare in vratna tesnila (posodobljen seznam je na voljo tudi na spletnem mestu support.beko.com od 1. marca 2021).

Poleg tega je treba za zagotovitev varnosti izdelka in za preprečitev nevarnosti resnih poškodb omenjeno samopopravilo opraviti po navodilih v uporabniškem priročniku za samopopravilo ali v navodilih, ki so na voljo na support.beko.com Zaradi lastne varnosti izdelek izključite iz električnega omrežja, preden se lotite kakršnega koli samopopravljanja.

Popravila in poskusi popraviljanja končnih uporabnikov za dele, ki niso vključeni na tak seznam in/ali ne upoštevajo navodil v uporabniških priročnikih za samopopravilo ali so na voljo na support.beko.com, lahko sprožijo vprašanja varnosti, ki jih ni mogoče pripisati Beko, in garancija za ta izdelek ne velja.

Zato je zelo priporočljivo, da se končni uporabniki vzdržijo poskusov popravil, ki ne spadajo v omenjeni seznam rezervnih delov, in se v takšnih primerih obrnejo na pooblaščen poklicni serviserje ali registrirani poklicni serviser. Nasprotno, takšni poskusi končnih uporabnikov lahko povzročijo varnostne težave in poškodujejo izdelek ter posledično povzročijo požar, poplavo, električni udar in resne telesne poškodbe.

Primeri popravil, za katere se je treba obrniti na pooblaščen ali registrirane poklicne serviserje, so med drugim naslednji: kompresor, hladilni krogotok, matična plošča, inverterska plošča, plošča zaslona itd.

Proizvajalec/prodajalec ni odgovoren v primeru, ko končni uporabniki ne upoštevajo zgoraj navedenega.

Razpoložljivost rezervnih delov hladilnik, ki ste ga kupili, je 10 let.

V tem obdobju bodo na voljo originalni nadomestni deli za pravilno delovanje hladilnik.

Hladilnik, ki ste ga kupili, ima najmanj 24-mesečno garancijo.

Ta izdelek je opremljen z svetlobnim virom energijskega razreda "G".

Svetlobni vir v tem izdelku lahko zamenjajo samo poklicni serviserji.

beko

Køleskab
Brugervejledning
Kylskåp
Bruksanvisning
Kjøleskap
Bruksanvisning

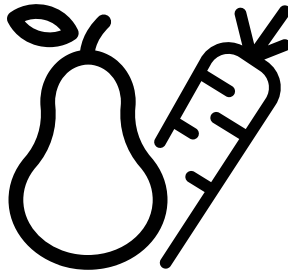

GN1406231XBN



DA/SV/NO
58 4402 0000/A0-6/7 DA-SV-NO



GENBRUGT OG
GENBRUGELIGT PAPIR

Kære kunde

Det er vores ønske, at du opnår den optimale effektivitet fra vores produkt, som er fremstillet på moderne anlæg med omhyggelig kvalitetskontrol.

Til dette formål skal du læse hele brugervejledningen, før du tager produktet i brug og opbevare vejledningen som referencekilde. Hvis du overdrager produktet over til en anden person, skal denne vejledning medfølge sammen med produktet.

Brugervejledningen garanterer hurtig og sikker brug af produktet.

- Læs venligst brugervejledningen, før du installerer og bruger produktet.
- Overhold altid de gældende sikkerhedsforskrifter.
- Opbevar brugervejledningen let tilgængeligt for fremtidig brug.
- Læs venligst alle andre dokumenter, der følger med produktet.

Husk, at denne brugervejledning kan gælde for flere modeller. Vejledningen angiver tydeligt eventuelle varianter af forskellige modeller.

Symboler og mærkater

Følgende symboler bruges i denne vejledning:

	Vigtige oplysninger og nyttige tips.
	Risiko for liv og ejendom.
	Risiko for elektrisk stød.
	Produktets emballage er lavet af genbrugsmaterialer, i overensstemmelse med den nationale miljølovgivning.

INFORMATION



SUPPLIER'S NAME

MODEL IDENTIFIER

→ (*)

A

A

Modeloplysninger, som er gemt i produkt databasen, kan nås ved at gå ind på følgende websted og søge efter din modelidentifikator (*), der findes på energimærket.

<https://eprel.ec.europa.eu/>



GENBRUGT OG
GENBRUGELIGT PAPIR

1-Sikkerhedsinstruktioner 3

 1.1 Tilsigtet anvendelse	3
 1.2 - Sikkerhed for børn, sårbare personer og husdyr	3
 1.3 - El-sikkerhed	3
 1.4 - Transportsikkerhed	4
 1.5 - Installationssikkerhed	4
 1.6- Driftssikkerhed	5
 1.7- Vedligeholdelses- og rengøringsikkerhed.	6
 1.8- HomeWhiz	6
 1.9- Belysning.	6

2 Køleskab 7

2 Køleskab 8

3 Montering 9

3.1 Relevant placering ved opsætning	9
3.2 Installation af plastikkiler	9
3.3 *Tilpasning af fødderne	10
3.4 Elektrisk tilslutning	11

4 Klargøring 12

4.1 Energibesparende foranstaltninger	12
4.2 Anbefalinger for ferskvarerum	12
4.3 Første brug	13

5 Brug af produktet 14

5.1 Indikatorpanel	14
5.2 Indikatorpanel	19
Indikatorpanelets auditive og visuelle funktioner vil hjælpe til at bruge køleskabet.	19
5.3 Frysning af ferskvarer.	22
5.4 Anbefalinger til opbevaring af frosne madvarer.	22
5.5 Informationer om dybfrysning	22
5.6 Placering af madvarer.	23
5.7 Advarsel om åben dør.	23
5.8 Grøntsagsskuffe.	23
5.9 Vandindholdsregulerende grøntsagsskuffe. (FreSHelf)	23
5.10 Æggebakke	23

5.11 Flytbar midtsektion	23
5.12 Kølekontrolleret rum	24
5.13Blåt lys/HarvestFresh	24
5.14 Lugtfilter	24
5.15 Vinkælderafdeling	25
5.16 Brug af intern vanddispenser og vanddispenser ved døren	26
5.17 Dispensering af vand	27
5.18 Ved brug af vanddispenseren	27
5.19 Ismaskine	27
5.20Ismaskine og isopbevaringsbeholder	28

6. Vedligeholdelse og rengøring 29

7. Fejlfinding 30

1-Sikkerhedsinstruktioner

- Dette afsnit indeholder sikkerhedsinstruktioner, der hjælper med beskyttelse mod risici for personskade eller materielle skader.
- Vores firma skal ikke holdes ansvarlig for skader, der kan opstå, hvis disse instruktioner ikke overholdes.

 Installations- og reparationsprocedurer skal altid udføres af producenten, et autoriseret serviceværksted eller en kvalificeret person, der er udpeget af importøren.

 Brug kun originale dele og tilbehør.

 Du må ikke reparere eller udskifte enhver del af apparatet, medmindre det specifikt er angivet i brugermanualen.

 Foretag ikke tekniske ændringer på produktet.

1.1 Tilsigtet anvendelse

- Dette produkt er ikke egnet til kommercielle formål, og det må ikke anvendes til andre formål end dets tilsigtede anvendelse.

Dette produkt er designet til brug i huse og indendørs.

For eksempel:

- I personalekøkkener i butikker, kontorer og andre arbejdsmiljøer
- Landbrugsejendomme;
- Områder, der bruges af kunder på hoteller, moteller og andre typer indkvartering
- Bed & breakfast-hoteller, pensionater,
- Catering og lignende ikke-detailbutikker.

Dette produkt bør ikke bruges udendørs med eller uden et telt over det, såsom både, altaner eller

terrasser. Udsæt ikke produktet for regn, sne, sol eller vind.

Der er risiko for brand.

1.2 - Sikkerhed for børn, sårbare personer og husdyr

- Dette produkt kan bruges af børn over 8 år og af personer med begrænsede fysiske, sensoriske eller mentale evner eller mangler erfaring og viden, forudsat at de overvåges eller trænes i sikker anvendelse af produktet og de risici, det medfører.
- Børn i alderen 3 til 8 år har tilladelse til at ilægge og udtage køleprodukter.
- El-produkter er farlige for børn og husdyr. Børn og kæledyr må ikke lege med, klatre eller komme ind i produktet.
- Rengøring og brugervedligeholdelse må ikke foretages af børn uden opsyn.
- Hold emballagematerialer utilgængelige for børn. Der er risiko for personskade og kvælning.
- Inden bortskaffelse af det gamle eller forældede produkt:

1. Frakobl produktet ved at tage fat i stikket.

2. Klip netledningen over, og tag den ud af apparatet sammen med stikket.

3. Fjern ikke hylderne eller skufferne, så det er sværere for børn at komme ind i produktet.

4. Fjern dørene.

5. Opbevar produktet på en sådan måde, at det ikke vælter.

6. Lad ikke børn lege med det gamle produkt.

- Kast aldrig produktet i ild til bortskaffelse. Der er risiko for eksplosion.

- Hvis der er en lås på døren til produktet, skal nøglen opbevares utilgængeligt for børn.

1.3 - El-sikkerhed

- Produktet skal være afbrudt under installation, vedligeholdelse, rengøring, reparation og flytning.
- Hvis ledningen er beskadiget, skal den udskiftes af producenten, dennes serviceværksted eller af en kvalificeret fagmand for at undgå enhver risiko.
- Bøj ikke strømkablet under eller bag produktet. Undlad at placere andre objekter på apparatet.

Sikkerheds- og miljøanvisninger

Strømkablet må ikke bøjes for meget, klemmes eller komme i kontakt med nogen varmekilde.

- Brug ikke en forlængerledning, stikdåse eller adapter til at betjene dit produkt.
- Bærbare stikdåser eller bærbare strømforsyninger kan overophedes og forårsage brand. Sæt derfor ikke flere stikdåser bag ved eller i nærheden af produktet.
- Stikket skal være let tilgængeligt. Hvis dette ikke er muligt, skal den elektriske installation, som produktet er tilsluttet, indeholde en enhed (såsom en sikring, afbryder, afbryder osv.), Der er i overensstemmelse med de elektriske forskrifter og frakobler alle poler fra gitteret.
- Rør ikke ved stikket med våde hænder!
- Fjern stikket fra kontakten ved at tage fat i stikket og ikke i kablet.

1.4 - Transportsikkerhed

- Produktet er tungt, flyt det ikke alene.
- Hold ikke på døren, når du flytter produktet.
- Vær opmærksom på ikke at beskadige kølesystemet eller rørledningen under transport. Hvis rørledningen er beskadiget, mål du ikke betjene produktet og du skal kontakte det autoriserede værksted.

1.5 - Installationssikkerhed

- Ring til det autoriserede serviceværksted for installation af produktet. For at gøre produktet klar til brug skal du kontrollere oplysningerne i brugermanualen for at sikre dig, at el- og vandinstallationer er egnede. Hvis det ikke er tilfældet, skal du ringe til en kvalificeret elektriker og blikkenslager for at få de nødvendige ordninger. Ellers er der risiko for elektrisk stød, brand, problemer med produktet eller personskade!
- Før installationen skal du kontrollere, om produktet har nogen defekter. Hvis produktet er beskadiget, skal du ikke have det installeret.
- Placer produktet på en jævn og hård overflade, og skab ligevægt med de justerbare ben. Ellers kan køleskabet vælte og forårsage kvæstelser.
- Installationsstedet skal være tørt og godt ventileret. Opbevar ikke tæpper, løbere eller lignende gulvbelægninger under produktet. Utilstrækkelig ventilation giver risiko for brand!

- Bloker ikke ventilationsåbningerne. Ellers øges strømforbruget, og dit produkt kan blive beskadiget.
- Tilslut ikke produktet til forsyningssystemer, f.eks. solenergiforsyninger. Ellers kan dit produkt blive beskadiget på grund af pludselige spændingsændringer!
- Jo mere kølemiddel et køleskab indeholder, jo større skal installationsrummet være. Hvis installationsstedet er for lille, samles brandbart kølemiddel og luftblanding i tilfælde af lækage af kølemiddel i kølesystemet. Den krævede plads til hvert 8 g kølemiddel er mindst 1 m³. Mængden af kølemiddel, der er tilgængeligt i dit produkt, er angivet på typeskiltet.
- Produktet må ikke installeres på steder, der udsættes for direkte sollys, og det skal holdes væk fra varmekilder som kogeplader, radiatorer osv.

Hvis det er uundgåeligt at installere produktet tæt på en varmekilde, skal der bruges en passende isoleringsplade imellem, og følgende minimale afstande skal holdes til varmekilden:

- Minimum 30 cm væk fra varmekilder såsom kogeplader, ovne, varmeapparater eller komfurer
- Og mindst 5 cm væk fra elektriske ovne.

- Dit produkts beskyttelsesklasse er type I. Slut produktet i et jordet stikkontakt, der er i overensstemmelse med spændings-, strøm- og frekvensværdierne, der er angivet på produktets etiket. Stikket skal være udstyret med en afbryder på 10 - 16 A. Vores firma er ikke ansvarlig for skader, der opstår, når produktet bruges uden jordforbindelse og elektrisk forbindelse i overensstemmelse med de lokale og nationale regler.
- Produktet må ikke være tilsluttet under installationen. Ellers er der risiko for elektrisk stød og personskade!
- Sæt ikke produktet i stikkontakter, der er løse, forskudte, ødelagte, beskidte, fedtede eller med risiko for at komme i kontakt med vand.
- Placer netledningen og slangerne (hvis de er tilgængelige) på produktet, så der ikke findes risiko for at man kan snuble over dem.
- Udsættelse af spændingsdele eller strømkablet for luftfugtighed kan forårsage kortslutning. Installer derfor ikke produktet på steder som

Sikkerheds- og miljøanvisninger

garager eller vaskerum, hvor fugtigheden er høj, eller vand kan sprøjte. Hvis køleskabet bliver vådt med vand, skal du tage stikket ud af det og ringe til det autoriserede serviceværksted.

- Tilslut ikke dit køleskab til strømbesparende enheder. Disse systemer er skadelige for produktet.



1.6- Driftssikkerhed

- Anvend ikke kemiske opløsningsmidler på produktet. Der er risiko for eksplosion.
- I tilfælde af en fejl på produktet, skal du tage stikket ud af stikkontakten og ikke bruge det, før det er repareret af det autoriserede værksted. Der er risiko for elektrisk stød!
- Anbring ikke flammekilder (tændte stearinlys, cigaretter osv.) på eller i nærheden af produktet.
- Krav! Ikke på produktet. Der er risiko for personskade og fald!
- Undgå at beskadige rørene i kølesystemet med skarpe og gennemborende værktøjer. Det kølemedium, der kan komme ud, når kølemedierørene, rørforlængelserne eller overfladebelægningen punkteres, forårsager hudirritationer og øjenskader.
- Brug ikke elektriske apparater i køleskabet/fryseren, medmindre det anbefales af fabrikanten.
- Pas på ikke at få hænder eller andre dele af din krop i klemme i de bevægelige dele inde i køleskabet. Vær opmærksom på ikke at klemme fingrene mellem døren og køleskabet. Vær forsigtig, når du åbner eller lukker døren, hvis der er børn omkring.
- Spis aldrig is, isterninger eller frosset mad lige efter at have taget dem ud af køleskabet. Der er risiko for forfrysninger.
- Når dine hænder er våde, må du ikke røre ved indvendige vægge eller metaldele i fryseren eller den mad, der er opbevaret i deri. Der er risiko for forfrysninger.
- Anbring ikke dåser eller flasker, der indeholder kulstyreholdige drikkevarer eller frysebare væsker i fryserummet. Dåser og flasker kan sprænge. Der er risiko for personskade og materiel skade!
- Anbring ikke eller brug antændelige sprayer, brandfarlige materialer, tørre, kemiske stoffer eller lignende varmemefølsomme materialer i nærheden af køleskabet. Der er risiko for brand og eksplosion.

- Opbevar ikke eksplosive materialer, der indeholder antændelige materialer, f.eks. aerosoldåser, i dit produkt.
- Anbring ikke beholdere fyldt med væske på produktet. At sprøjte vand på en elektrisk del kan forårsage elektrisk stød eller risiko for brand.
- Dette produkt er ikke beregnet til opbevaring og afkøling af medicin, blodplasma, laboratoriepræparater eller lignende materialer og produkter, der er omfattet af direktivet om medicinske produkter.
- Brug af produktet imod det tilsigtede formål kan medføre, at de produkter, der er opbevaret inde i det, forringes eller ødelægges.
- Hvis dit køleskab er udstyret med blå lys, skal du ikke se på dette lys med optiske enheder. Stir ikke direkte på UV-LED-lys i lang tid. Ultraviolette stråler kan forårsage belastning af øjnene.
- Overbelast ikke produktet. Genstande i køleskabet kan falde ned, når døren åbnes, hvilket kan forårsage personskade eller anden skade. Lignende problemer kan opstå, når et objekt placeres over produktet.
- For at undgå personskader skal du sørge for at rense al is og vand, der kan være faldet ned eller sprøjtet på gulvet.
- Skift kun placeringerne af stativerne/flaskeholderne på døren til dit køleskab, mens stativerne er tomme. Der er risiko for personskade.
- Anbring ikke genstande, der kan falde/vælte på produktet. Disse genstande kan falde, mens du åbner eller lukker døren og kan forårsage personskade og/eller materielle skader.
- Undgå at ramme med eller udøve for stort pres på glasoverflader. Knust glas kan forårsage personskade og/eller materielle skader.
- Kølesystemet i dit produkt indeholder kølemediet R600a. Typen af kølemiddel, der er tilgængeligt i dit produkt, er angivet på typeskiltet. Dette kølemiddel er brandfarligt. Vær derfor opmærksom på ikke at beskadige kølesystemet eller rørløbet, mens produktet er i brug. Hvis rørføringen er beskadiget:
 - Rør ikke produktet eller strømkablet.

Sikkerheds- og miljøanvisninger

- Hold produktet væk fra potentielt åben ild, der kan forårsage, at produktet går i brand.
- Ventilér det område, hvor produktet er placeret. Brug ikke ventilatorer.
- Ring til det autoriserede serviceværksted.
- Hvis produktet er beskadiget, og du observerer kølemiddellækage, skal du holde dig væk fra kølemidlet. Kølemiddel kan forårsage forfrysninger i tilfælde af hudkontakt.

For produkter med en vanddispenser/ismaskine

- Brug kun drikkevand. Fyld ikke vandbeholderen med væsker - såsom frugtsaft, mælk, kulsyreholdige drikkevarer eller alkoholholdige drikkevarer - som ikke er egnede til brug i vanddispenseren.
- Der er risiko for brand og sikkerhed.
- Lad ikke børnene lege med vanddispenseren eller ismaskinen for at forhindre ulykker og kvæstelser.
- Indsæt ikke dine fingre eller andre genstande i vanddispenserhullet, vandkanalen eller ismaskinebeholderen. Der er risiko for personskade eller materiel skade.

1.7- Vedligeholdelses- og rengøringsikkerhed

- Træk ikke i dørhåndtaget, hvis du skal flytte produktet af hensyn til rengøringsformål. Håndtaget kan gå i stykker og forårsage kvæstelser, hvis du lægger for stor kraft på det.
- Sprøjt eller hæld ikke vand på eller inde i produktet til rengøringsformål. Der er risiko for brand og elektrisk stød!
- Brug ikke skarpe eller slibende værktøjer til at rengøre produktet. Brug ikke rengøringsmidler, rengøringsmidler, gas, benzin, fortyndere, alkohol, lak osv.
- Brug kun rengørings- og vedligeholdelsesprodukter inde i produktet, som ikke er skadelige for fødevarer.

- Brug aldrig damp- eller damp-baserede rengøringsmidler til at rengøre eller afrime produktet. Damp kommer i kontakt med de strømførende områder i dit køleskab og forårsager kortslutning eller elektrisk stød!
- Sørg for, at der ikke kommer vand ind i de elektroniske kredsløb eller belysningselementer på produktet.
- Brug en ren, tør klud til at tørre støv eller fremmed materiale på spidserne af stikket. Brug ikke et vådt eller fugtigt stykke stof til at rengøre stikket. Der er risiko for brand og elektrisk stød!

1.8- HomeWhiz

- Når du betjener dit produkt gennem HomeWhiz-applikationen, skal du overholde sikkerhedsadvarselene, selv når du er væk fra produktet. Du skal også følge advarselene i applikationen.

1.9- Belysning

- Ring til det autoriserede værksted, når det er nødvendigt at udskifte den LED-lampe/pære, der bruges til belysning.

2 Køleskab

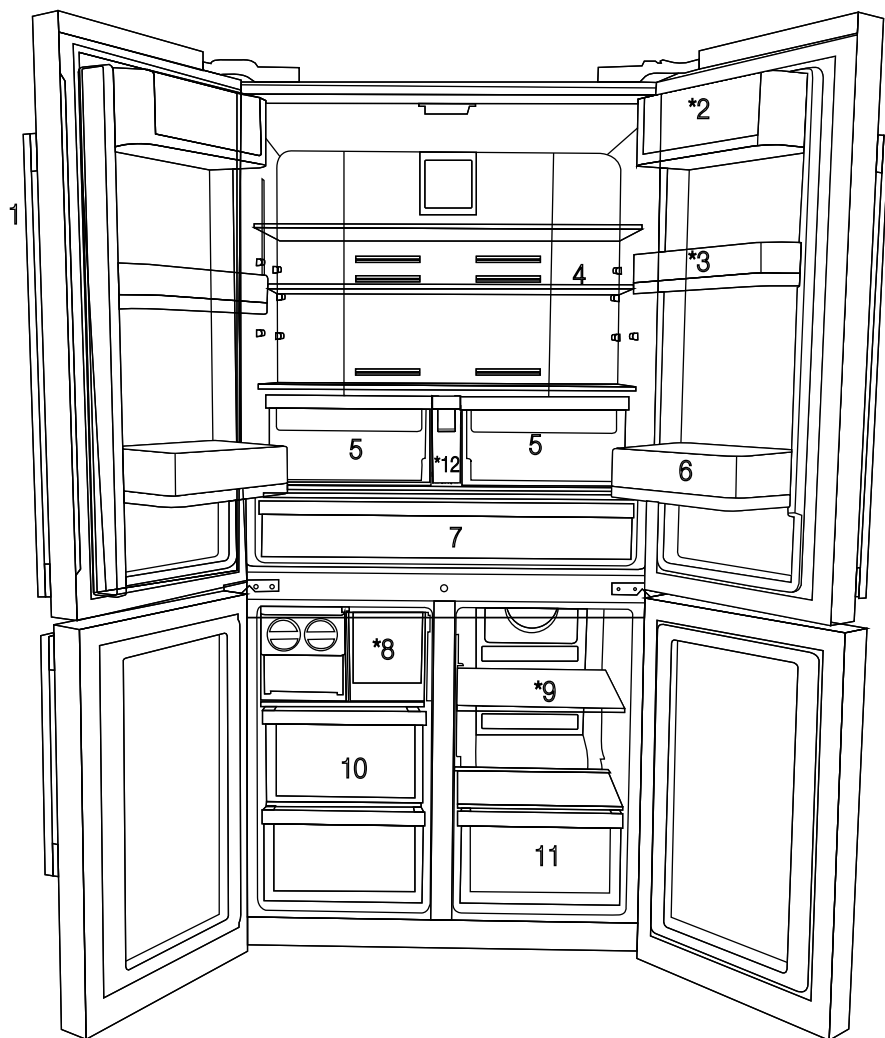

- 1- Kontrol- og indikatorpanel
- 2- Sektion til smør og ost
- 3- 70 mm bevægelig dørhylde
- 4- Glashylde i køleskab
- 5- Grøntsagsskuffe i køleskab
- 6- 3,5 liters dørhylde

- 7- Køleboks
 - 8- Skuffe til isterningebakke
 - 9- Glashylde i multirum/køler
 - 10- Skuffer til fryser
 - 11- Skuffe til multirum
 - 12- Vandtank
- * EKSTRAUDSTYR



***Tilvalg:** Tallene i denne brugervejledning er udelukkende vejledende og passer muligvis ikke perfekt til dit produkt. Hvis dit produkt ikke inkluderer de relevante dele, gælder oplysningerne for andre modeller.

2 Køleskab

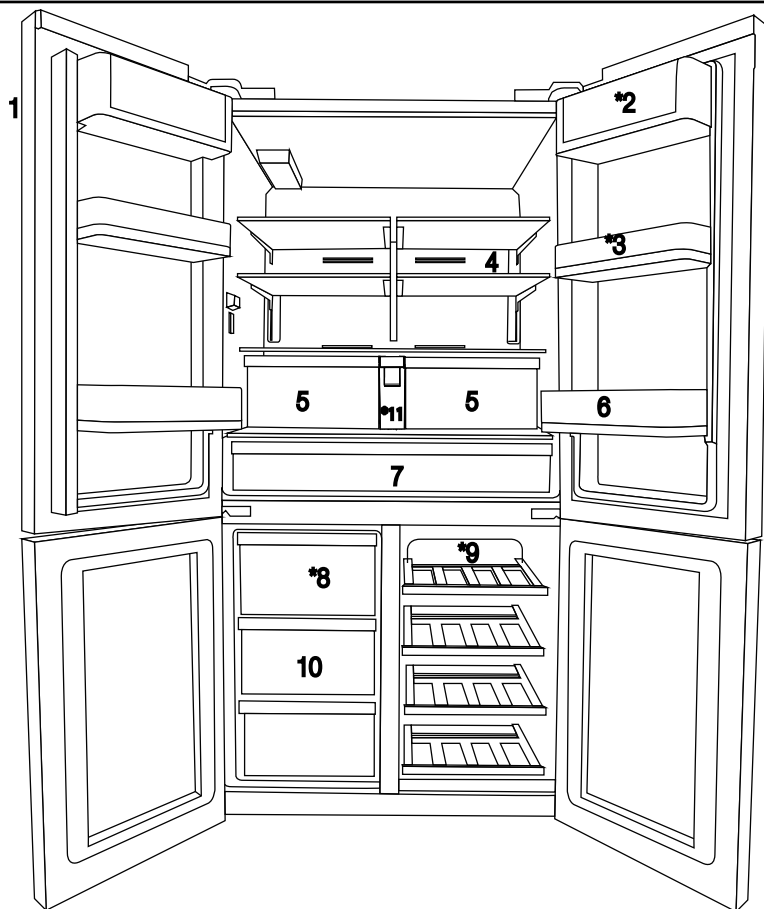

- 1- Kontrol- og indikatorpanel
- 2- Sektion til smør og ost
- 3- 70 mm bevægelig dørhylde
- 4- Glashylde i køleskab
- 5- Grøntsagsskuffe i køleskab
- 6- 3,5 liters dørhylde

- 7- Køleboks
- 8- Skuffe til isterningebakke
- 9- Glashylde i multirum/køler
- 10- Skuffer til fryser
- 11- Vandtank
- * EKSTRAUDSTYR



***Tilvalg:** Tallene i denne brugervejledning er udelukkende vejledende og passer muligvis ikke perfekt til dit produkt. Hvis dit produkt ikke inkluderer de relevante dele, gælder oplysningerne for andre modeller.

3 Montering

3.1 Relevant placering ved opsætning

Kontakt den autoriserede servicemontør for at få sat produktet op. Når du skal klargøre produktet til brug, skal du se oplysningerne i brugervejledningen og sikre, at de relevante el- og vandinstallationer forefindes. Hvis det ikke er tilfældet, tilkaldes en kvalificeret elektriker og tekniker til at varetage klargøringen.



ADVARSEL: Fabrikanten er ikke ansvarlig for skader, der opstår som følge af uautoriserede personers behandling af vaskemaskinen.



ADVARSEL: Produktet må ikke sluttes til strømmen under installation. Der er risiko for død eller alvorlig personskade!



ADVARSEL: Hvis der er så lidt adgangsplads i det rum, hvor produktet skal placeres, at produktet ikke kan passere, kan du fjerne døren til rummet og føre produktet gennem døren ved at vende det om på siden. Hvis dette ikke lykkes, skal du kontakte den autoriserede servicemontør.

- Anbring produktet på en jævn gulvoverflade for at undgå rystebevægelser.
- Installer produktet mindst 30 cm væk fra varmekilder, såsom kogeplader, varmelegemer og komfurer, og mindst 5 cm væk fra elektriske ovne.
- Produktet må ikke udsættes for direkte sollys og opbevares i fugtige steder.
- Dette produkt kræver tilstrækkelig luftcirkulation for at fungere effektivt. Hvis produktet anbringes i en alkove, skal du huske at have mindst 5 cm fri plads mellem produktet og loftet, bagvæggen og sidevæggene.
- Hvis produktet anbringes i en alkove, skal du huske at have mindst 5 cm fri plads mellem produktet og loftet, bagvæggen og sidevæggene. Kontroller, om beskyttelseskomponenten til bagvæggen er til stede på dets placering (hvis den leveres sammen med produktet). Hvis komponenten ikke er tilgængelig, eller hvis den er mistet eller tabt, skal du placere produktet, så

der er mindst 5 cm fri plads mellem overfladen af bagsiden på produktet og rummets vægge. Den frie højde på bagsiden er vigtig for effektiv drift af produktet.

- Undlad at installere køleskabet steder, hvor temperaturen kan falde til under -5°C .

3.2 Installation af plastikkiler

Plastikkilerne, der følger med produktet, bruges til at holde afstand mellem produktet og bagvæggen til brug for luftcirkulation.

1. For at sætte kilerne på skal du fjerne skruerne fra produktet og bruge de skruer, der følger med i posen med kilerne.

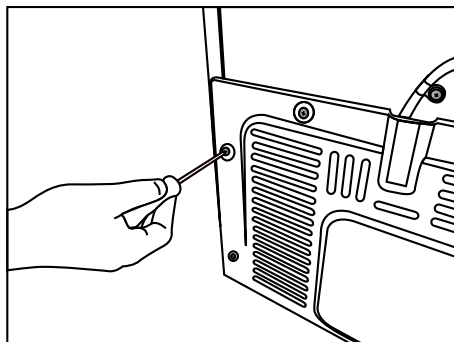

2. Indsæt de 2 plastikkiler i det bageste ventilationsdæksel, som vist i figuren.

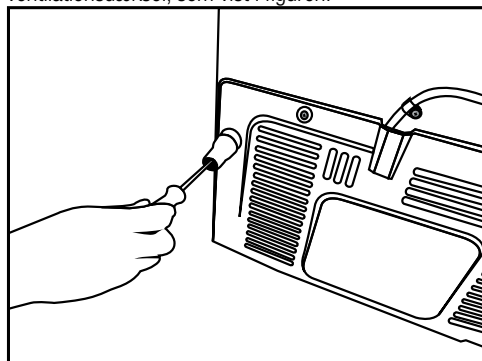

Montering

3.3 *Tilpasning af fødderne

Hvis produktet står ustabilt efter installationen, skal du justere fødderne på forsiden ved at rotere dem mod højre eller venstre.

* Hvis produktet ikke omfatter en vinhylde eller ikke er en glasdør, kan produktets ben ikke justeres.

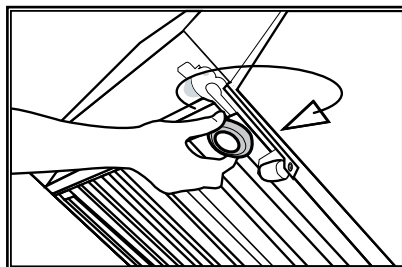
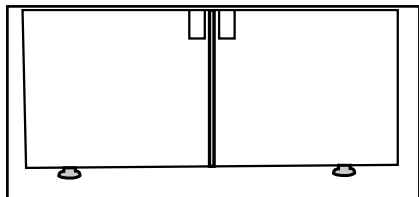

For at justere dørene lodret,
Løsn fastgørelsesmøtrikken i bunden
Skrú på justeringsmøtrikken (CW/CCW) i henhold til dørens position
Stram fastgørelsesmøtrikken i den endelige position

For at fastgøre dørene vandret,
Løst fastgørelsesbolten på toppen
Skrú på justeringsbolten (CW/CCW) på siden i henhold til dørens position
Stram fastgørelsesbolten på toppen i den endelige position.

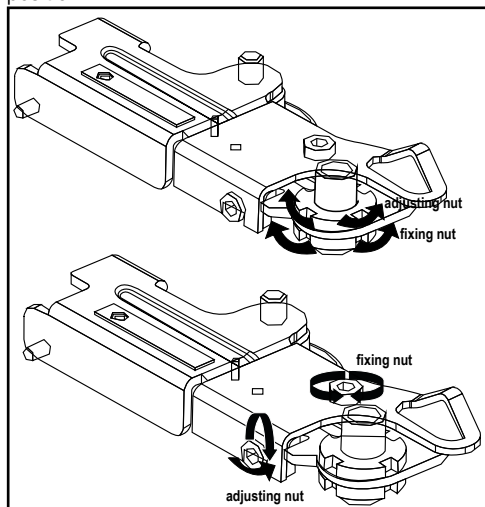

Montering

- Den øverste hængselgruppe er fastgjort med tre skruer.
- Hængseldækslet monteres, efter stikkene er monteret.
- Derefter fastgøres hængseldækslet med to skruer.

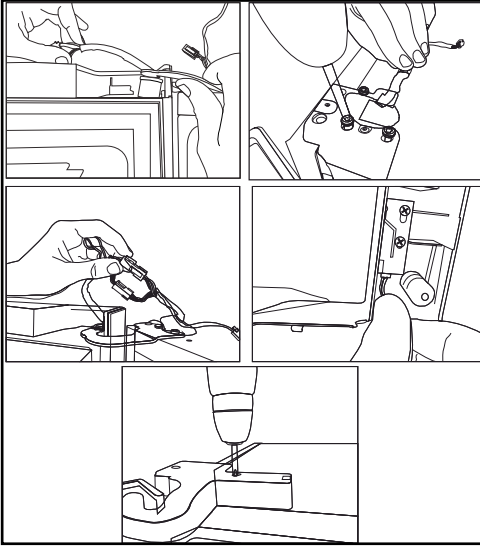

3.4 Elektrisk tilslutning



ADVARSEL: Tilslut ikke med forlængerledninger eller dobbeltstik.



ADVARSEL: En beskadiget el-ledning skal udskiftes af en autoriseret servicemontør.



Hvis der skal sættes to køleskabe op ved siden af hinanden, bør der være mindst 4 cm imellem dem.

- Vores firma er ikke ansvarlig for skader opstået som følge af, at produktet er anvendt uden, der er etableret jordforbindelse og el-forbindelse i overensstemmelse med de bestemmelser, der gælder i landet.
- Stikket til strømforsyningen skal være let tilgængeligt efter opsætningen.
- Brug ikke forlængerledninger eller flere ledningsfri stik mellem produktet og stikkontakten.
-

4 Klargøring

4.1 Energibesparende foranstaltninger



Det er farligt at forbinde køleskabet til energibesparende anlæg, da de kan beskadige produktet.

- Til et fritstående køleskab: "dette køleskab er ikke beregnet til at blive brugt som indbygget køleskab.
- Undlad at lade køleskabsdørene stå åbne i længere tid.
- Sæt ikke varme mad- eller drikkevarer i køleskabet.
- Overfyld ikke køleskabet. Kølekapaciteten falder, når køleskabets luftcirkulation forhindres.
- Anbring ikke køleskabet i direkte sollys. Monter produktet mindst 30 cm væk fra varmekilder, såsom kogeplader, ovne, varmelegemer og komfurer, og mindst 5 cm væk fra elektriske ovne.
- Vær omhyggelig med at opbevare madvarer i lukkede beholdere i køleskabet.
- Fjern den øverste skuffe, og placer den på glashylden for at udnytte pladsen i køleskabets fryser fuldt ud. Køleskabets angivne strømforbrug er udregnet uden ismaskinen og de øverste skuffer monteret for at udnytte pladsen maksimalt. Det anbefales på det kraftigste at bruge de nederste skuffer i fryseren og multirummet, når køleskabet fyldes op.
- Da der ikke vil trænge varm og fugtig luft direkte ind i dit produkt, når dørene ikke åbnes, vil produktet optimere sig selv under forhold, der er tilstrækkelige til at beskytte dine fødevarer. Funktioner og komponenter, som f.eks. kompressor, blæser, varmelegeme, afrimning, lys, display og så videre, vil fungere i overensstemmelse med behovet for at forbruge så lidt strøm som muligt under disse omstændigheder.
- Luftcirkulationen bør ikke blokeres ved, at der placeres madvarer foran fryseren og multirummets ventilatorer. Under opfyldning af varer bør der efterlades et mellemrum på minimum 5 cm foran ventilatorens beskyttelsesrist.

- Optøning af frosne varer i køleskabet sparer både energi og bevarer madvarernes kvalitet.



Temperaturen i det rum, hvor køleskabet står, bør være mindst 10 °C/50 °F. Det anbefales ikke at bruge køleskabet under køliger forhold end disse af hensyn til køleskabets ydeevne.



Køleskabets skal rengøres grundigt indvendigt.



Hvis der skal sættes to køleskabe op ved siden af hinanden, bør der være mindst 4 cm imellem dem.

4.2 Anbefalinger for ferskvarerum

- Lad ikke madvarerne røre termometeret i ferskvarerummet. Hvis ferskvarerummet skal opretholde en ideel opbevaringstemperatur, må termometeret ikke forstyrres af varer.
- Sæt ikke varme mad- eller drikkevarer i køleskabet.

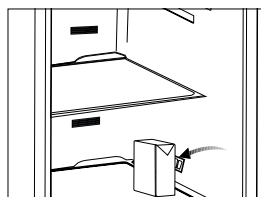
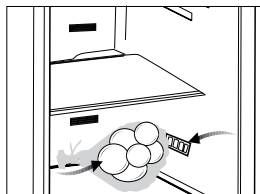

4.3 Første brug

Før produktet tages i brug, skal du sikre, at alle forberedelser er foretaget i overensstemmelse med anvisningerne i afsnittene "Sikkerheds- og miljøanvisninger" og "Opsætning".

- Rengør køleskabet indvendigt som anbefalet i afsnittet "Vedligeholdelse og rengøring". Før du tænder køleskabet, skal du sørge for, at det er tørt indeni.
- Sæt køleskabet til en strømforbindelse med jordforbindelse. Det indvendige lys tændes, når køleskabsdøren åbnes.
- Lad køleskabet være tændt i 6 timer uden nogen fødevarer i, og åbn ikke døren, medmindre det er nødvendigt.



Du vil høre en lyd, når kompressoren starter. De væsker og luftarter, der findes i kølesystemet, kan også støje lidt, selv om kompressoren ikke kører. Dette er helt normalt.



Køleskabets forreste kanter kan føles varme. Dette er helt normalt. Disse områder er designet til at være varme for at undgå kondensvand.

5 Brug af produktet

5.1 Indikatorpanel

Indikatorpaneler kan variere afhængigt af produktmodellen.

Indikatorpanelets auditive og visuelle funktioner vil hjælpe til at bruge køleskabet.

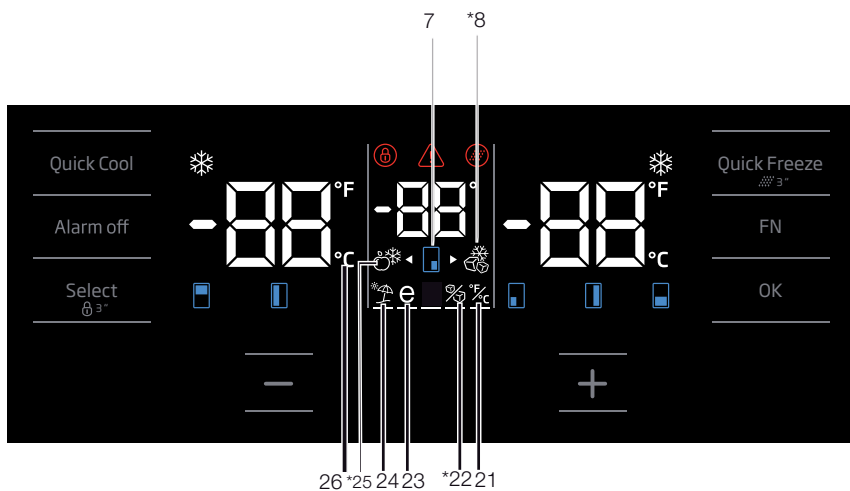
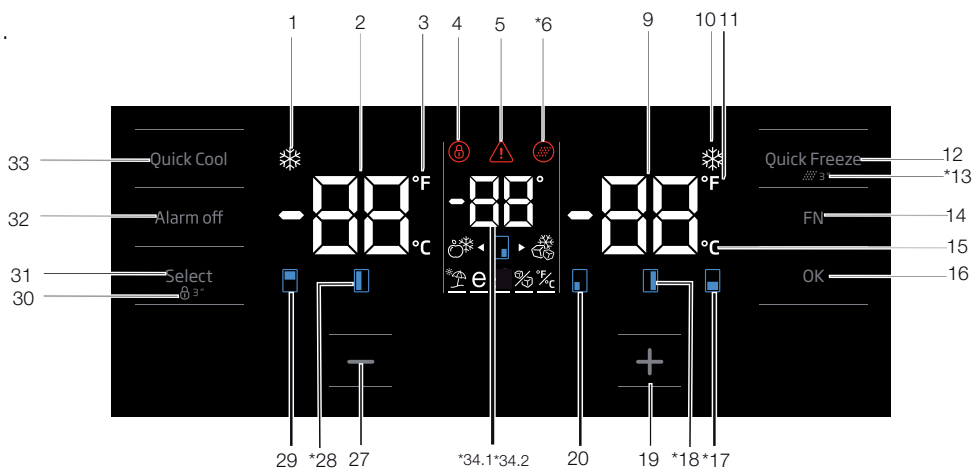

***Tilvalg:** Tallene i denne brugervejledning er udelukkende vejledende og passer muligvis ikke perfekt til dit produkt. Hvis dit produkt ikke inkluderer de relevante dele, gælder oplysningerne for andre modeller.

Brug af produktet

1. Indikator for hurtig-afkølingsfunktion

Indikatoren tænder, når hurtig-køl-funktionen er slået til.

2. Indikator for køleskabstemperatur

Temperaturen i køleskabet vises. Den kan indstilles på 8, 7, 6, 5, 4, 3, 2 eller 1 °C.

3. Indikator for temperaturer målt i fahrenheit

Det er en indikator for temperaturer målt i fahrenheit. Når indikatoren er aktiveret, vises temperaturerne i fahrenheit, og de relevante ikoner tændes.

4. Tastelås

Hold tastelåsknappen nede i 3 sekunder.

Tastelåssymbolet

lyser op, og tastelåstilstanden aktiveres. Når tastelåsfunktionen er aktiveret, fungerer knapperne ikke. Hold tastelåsknappen nede igen i 3 sekunder. Tastelåssymbolet slukker, og tastelåstilstanden deaktiveres.

Tryk på tastlåsknappen, hvis du vil forhindre ændringer af køleskabets temperaturindstillinger.

5. Strømsvigt/Høje temperaturer/ Fejladvarsler

Denne indikator tændes ved strømsvigt, høje temperaturer og fejladvarsler. Under længerevarende strømsvigt blinker den højeste temperatur, som fryseren måler, på panelet. Efter at have kontrolleret madvarerne i fryseren skal du trykke på alarm-fra-knappen for at nulstille alarmerne.

Se afsnittet "Fejlfinding" i din brugsanvisning, hvis denne indikator lyser.

6. Ikon til nulstilling af filter

Dette ikon tænder, når filteret skal nulstilles.

7. Ikon for ændring af temperatur i et rum

Indikerer i hvilket rum, temperaturen bør ændres.

Når ikonet for ændring af temperatur i et rum begynder at blinke, er det pågældende rum allerede valgt.

8. Ikon for jokerrum-som-fryser

Placer markøren over ikonet for jokerrum-som-fryser ved at bruge FN-knappen, så begynder ikonet at blinke. Når du trykker på OK-knappen, tændes ikonet for jokerrum-som-fryser, og rummet begynder at fungere som en fryser.

9. Indikator for frysertemperatur

Temperaturen i fryseren vises. Den kan indstilles på: -18, -19, -20, -21, -22, -23 eller -24 °C.

10. Indikator for hurtig-frys-funktion

Indikatoren tænder, når hurtig-frys-funktionen er tændt.

11. Indikator for temperaturer målt i fahrenheit

Det er en indikator for temperaturer målt i fahrenheit. Når indikatoren er aktiveret, vises temperaturerne i fahrenheit, og de relevante ikoner tændes.

12. Knap til hurtig-frys-funktion

Tryk på denne knap for at aktivere eller deaktivere hurtig-frys-funktionen. Når du aktiverer denne funktion, køles fryseren ned til en temperatur, der er lavere end den indstillede temperatur.



Brug hurtig-frys-funktionen, når du vil fryse madvarerne i fryseren hurtigt. Hvis du vil fryse store mængder af ferskvarer, anbefales det at aktivere denne funktion, inden varerne lægges i fryseren.



Hvis du ikke afbryder den, afbrydes hurtig-frys-funktionen automatisk efter højst 24 timer, eller når fryseren når den ønskede temperatur.



Denne funktion gemmes ikke efter strømsvigt.

13. Nulstilling af filter

Filteret nulstilles, når hurtig-frys-knappen holdes nede i 3 sekunder. Ikonet for nulstilling af filter slukkes.

14. FN-knap

Du kan du skifte mellem de funktioner, du vil vælge, ved at bruge denne knap. Når du trykker på denne knap, begynder det ikon, hvis funktion du aktiverer eller deaktiverer, og dette ikons indikator at blinke. FN-knappen slukker, når den ikke har været i brug i 20 sekunder. Du skal da trykke på knappen igen for at skifte funktion.

Brug af produktet

15. Indikator for temperatur målt i celsius

Det er en indikator for temperaturer målt i celsius. Når indikatoren er aktiveret, vises temperaturer i celsius, og de relevante ikoner tændes.

16. OK-knap

Efter du har valgt en funktion med FN-knappen, og funktionen er annulleret med OK-knappen, blinker det relevante ikon og indikator. Når funktionen er aktiveret, forbliver den tændt. Indikatoren bliver ved med at blinke for at vise, at ikonet er tændt.

17. Ikon for ændring af temperatur i et rum

Indikerer i hvilket rum, temperaturen bør ændres. Når ikonet for ændring af temperatur i et rum begynder at blinke, er det pågældende rum allerede valgt.

18. Ikon for ændring af temperatur i et rum

Indikerer i hvilket rum, temperaturen bør ændres. Når ikonet for ændring af temperatur i et rum begynder at blinke, er det pågældende rum allerede valgt.

19. Sæt op-knap

Vælg det relevante rum med vælg-knappen. Det ikon, der passer til rummet, begynder at blinke. Hvis du trykker på sæt op-knappen imens, forøger du temperaturen. Hvis du holder den nede, indstilles temperaturen til det, den stod på til at starte med.

20. Ikon for ændring af temperatur i et rum

Indikerer i hvilket rum, temperaturen bør ændres. Når ikonet for ændring af temperatur i et rum begynder at blinke, er det pågældende rum allerede valgt.

21. Indstilling af indikator for temperatur målt i celsius eller fahrenheit

Placer markøren over denne knap ved at bruge FN-knappen, og vælg mellem fahrenheit eller celsius med OK-knappen. Når den relevante temperaturskala er valgt, tændes indikatoren for enten fahrenheit eller celsius.

22. Sluk-ismaskine-ikon

Hold FN-knappen nede (indtil du når til is-ikonet og den nederste linje) for at slukke for ismaskinen. Sluk-ismaskine-ikonet og indikatoren for ismaskinefunktionen begynder at blinke, når du placerer markøren over dem, så du ved, om ismaskinen tændes eller slukkes. Når du trykker på OK-knappen, lyser ismaskine-ikonet vedvarende, og indikatoren blinker vedvarende under processen. Hvis du ikke trykker på nogen knapper inden for 20 sekunder, forbliver ikonet og indikatoren tændt. Så er ismaskinen slukket. For at tænde for ismaskinen igen skal markøren placeres over ikonet og indikatoren. Så begynder både sluk-ismaskine-ikonet og indikatoren at blinke. Hvis du ikke trykker på nogen knapper inden for 20 sekunder, slukkes ikonet og indikatoren, og ismaskinen tændes igen.



Indikerer om ismaskinen er slukket eller tændt.



Der kommer ikke vand fra vandtanken, når denne funktion er valgt. Men is, der allerede er lavet, kan hentes fra ismaskinen.

23. Ikon for økofunktion

Hold FN-knappen nede (indtil du når til bogstavet e og den nederste linje) for at aktivere økofunktionen. Når du placerer markøren over økoikonet og indikatoren for økofunktionen, begynder de at blinke. Så ved du, om økofunktionen er slået til eller fra. Når du trykker på OK-knappen, lyser ikonet for økofunktionen vedvarende, og indikatoren blinker vedvarende under processen. Hvis du ikke trykker på nogen knapper inden for 20 sekunder, forbliver ikonet og indikatoren tændt. Så er økofunktionen tændt. For at afbryde økofunktionen skal du placere markøren over ikonet og indikatoren igen og

Brug af produktet

trykke på OK-knappen. Så begynder både ikonet for økofunktionen og indikatoren at blinke. Hvis du ikke trykker på nogen knapper inden for 20 sekunder, slukkes ikonet og indikatoren, og økofunktionen slås fra igen.

24. Ikon for feriefunktion

Hold FN-knappen nede (indtil du når til bogstavet e og den nederste linje) for at aktivere feriefunktionen. Når du placerer markøren over ferieikonet og indikatoren for feriefunktionen, begynder de at blinke. Så ved du, om feriefunktionen er slået til eller fra. Når du trykker på OK-knappen, lyser ikonet for feriefunktionen vedvarende, og så er feriefunktionen aktiveret. Indikatoren blinker vedvarende under processen. Tryk på OK-knappen for at slå feriefunktionen fra. Så begynder både ikonet for feriefunktionen og indikatoren at blinke, og feriefunktionen slås fra.

25. Ikon for jokerrum-som-køleskab

Når du vælger ikonet for jokerrum-som-køleskab med FN-knappen, og trykker på OK-knappen, begynder ekstrarummet at fungere som et køleskab.

26. Temperaturindikator, målt i celsius

Det er en indikator for temperaturer målt i celsius. Når temperaturindikatoren er aktiveret, vises temperaturværdierne i celsius, og de relevante ikoner tændes.

27. Sæt-ned-funktion

Vælg det relevante rum med vælg-knappen. Det ikon, der passer til rummet, begynder at blinke. Hvis du trykker på sæt-ned-knappen imens, skruer du ned for temperaturen. Hvis du holder den nede, indstilles værdien til det, den stod på til at starte med.

28. Ikon for ændring af temperatur i et rum

Indikerer i hvilket rum, temperaturen bør ændres. Når ikonet for ændring af temperatur i et rum begynder at blinke, er det pågældende rum allerede valgt.

29. Ikon for ændring af temperatur i et rum

Indikerer i hvilket rum, temperaturen bør ændres. Når ikonet for ændring af temperatur i et rum begynder at blinke, er det pågældende rum allerede valgt.

30. Tastelås

Hold tastelåsknappen nede i 3 sekunder. Tastelåssymbolet

lyser op, og tastelåstilstanden aktiveres. Når tastelåsfunktionen er aktiveret, fungerer knapperne ikke. Hold tastelåsknappen nede igen i 3 sekunder. Tastelåssymbolet slukker, og tastelåstilstanden deaktiveres.

Tryk på knappen **tastelås**, hvis du vil forhindre ændringer af temperaturindstillingerne for køleskabet.

31. Vælg-knap

Brug denne knap til at vælge det rum, hvor du vil ændre temperaturen. Skift mellem rum ved at trykke på denne knap. Det valgte rum kan kendes på rumikonerne (7, 17, 18, 20, 28, 29). Når et rumikon blinker, har du valgt det rum, hvor du vil ændre temperaturen. Så kan du ændre den indstillede temperatur ved at trykke på sæt-ned-knappen (27) eller sæt-op-knappen (19). Hvis du i over 20 sekunder ikke holder den vælg-knappen nede, slukkes rumikonerne. Du skal trykke på denne knap for at vælge et rum igen.

32. Advarsel om, at alarmen er slået fra

I tilfælde af strømsvigt/alarm om høje temperaturer skal du, efter at have kontrolleret madvarerne i fryseren, trykke på alarm-fra-knappen for at nulstille advarslen.

33. Knap til hurtig-afkølingsfunktion

Knappen har to funktioner. Tryk kort på knappen for at slå hurtig-afkølingsfunktionen til eller fra. Indikatoren for hurtig-afkølingsfunktionen slukker, og køleskabet fungerer igen efter de normale indstillinger.

Brug af produktet



Brug hurtig-afkølingsfunktionen, når du vil afkøle madvarer i køleskabet hurtigt. Hvis du vil afkøle store mængder af ferskvarer, anbefales det, at du aktiverer denne funktion, inden de sættes i køleskabet.



Hvis du ikke slår den fra, afbrydes hurtig-afkølingsfunktionen automatisk sig selv efter højst 1 timer, eller når køleskabet når den ønskede temperatur.



Hvis du trykker på hurtig-afkølingsknappen gentagne gange med korte intervaller, aktiveres beskyttelsen af det elektroniske kredsløb, og kompressoren starter ikke op med det samme.



Denne funktion gemmes ikke efter strømsvigt.

34.1 Indikator for temperatur i

jokerrum

De indstillede temperaturer for jokerrummet vises.

34.2 Indikator for temperatur for

vinkøler

De indstillede temperaturer for vinkøleren vises.

Brug af produktet

5.2 Indikatorpanel

Indikatorpaneler kan variere afhængigt af produktmodellen.

Indikatorpanelets auditive og visuelle funktioner vil hjælpe til at bruge køleskabet.

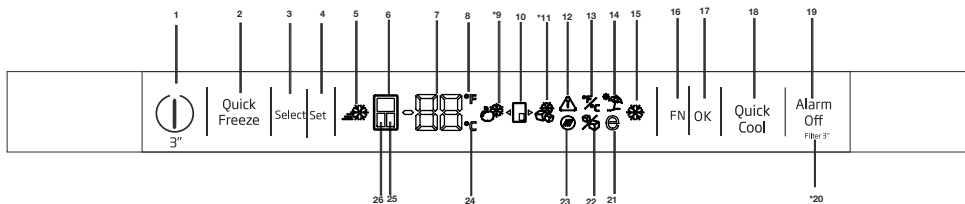

1 – Tænd/sluk-funktion

Tryk på og hold knappen tænd/sluk nede i 3 sekunder for at tænde eller slukke køleskabet.

2. Knappen hurtigfrys-funktion

Tryk på denne knap for at aktivere eller deaktivere hurtigfrys-funktionen. Når du aktiverer funktionen, køles fryserummet ned til en temperatur, der er lavere end den indstillede temperatur.



Brug hurtigfrys-funktionen, når du vil fryse madvarerne i fryserummet hurtigt. Hvis du vil fryse store mængder af ferskvarer, anbefales det at aktivere funktionen, inden varerne lægges i fryseren.



Hvis du ikke annullerer den, annulleres hurtigfrys-funktionen automatisk efter 24 timer, eller når fryserummet har opnået den nødvendige temperatur.



Funktion genaktiveres ikke efter strømsvigt.

3. Knappen valg

Brug denne knap til at vælge det rum, hvori du vil ændre temperaturen. Skift mellem rum ved at trykke på knappen. Hvert rum har et tilsvarende ikon (6, 25, 24), så du ved, hvilket rum du vælger. Ikonet for det rum, du har valgt at ændre temperaturen i, lyser. Tryk derefter på knappen temperaturjustering (4) for at ændre temperaturen i rummet

4. Temperaturjustering/ temperatursænkning

Tryk på knappen for at sænke temperaturen i det valgte rum.

5 – Indikator for hurtigfrys

Ikon lyser, når hurtigfrys-funktionen er aktiveret.

6. Indikator for kølerum

Temperaturen i kølerummet vises på indikatoren, når indikatoren er aktiveret. Kølerummet kan indstilles til 8, 7, 6, 5, 4, 3, 2 eller 1 °C/46, 45, 44, 43, 42, 41, 40, 39, 38, 37, 36, 35, 34 eller 33 °F ved at trykke på knappen temperaturjustering (4).
7. Temperaturindikator
Indikatoren viser temperaturen i det valgte rum.



***Tilvalg:** Tallene i denne brugervejledning er udelukkende vejledende og passer muligvis ikke perfekt til dit produkt. Hvis dit produkt ikke inkluderer de relevante dele, gælder oplysningerne for andre modeller.

Brug af produktet

8. Indikator for temperaturer målt i fahrenheit

Det er en indikator for temperaturer målt i fahrenheit. Når indikatoren er aktiveret, vises temperaturerne i fahrenheit, og de relevante ikoner tændes.

9. Ikon for ekstra kølerum

Vælg ikonet for ekstra kølerum vha. knappen FN (16), og tryk på knappen OK (17) for at bruge ekstrarummet som kølerum.

10. Ikon for ekstrarum

Det er et ikon for ekstrarummet.

11. Ikon for ekstra fryserum

Vælg ikonet for ekstra fryserum med knappen FN (16), og tryk på knappen OK (17) for at bruge ekstrarummet som fryserum.

12. Strømsvigt/høj temperatur/ fejladvarsel

Denne indikator tændes ved strømsvigt, fejl ved høje temperaturer og fejladvarsler. Under længerevarende strømsvigt blinker den højeste temperatur, som fryserummet måler, på displayet. Tjek madvarerne i fryserummet, og slå alarmen fra på knappen (19).

13. Indstilling af indikator for temperatur målt i celsius og fahrenheit

Placer markøren over knappen vha. knappen FN, og vælg mellem fahrenheit eller celsius ved at trykke OK. Når den relevante temperaturskala er valgt, tændes indikatoren for enten fahrenheit eller celsius.

14. Ikon for feriefunktion

Hold knappen FN nede (indtil du når til paraplyikonet) for at aktivere feriefunktionen. Når du placerer markøren over ikonet for feriefunktion, begynder det at blinke. Så ved du, om feriefunktionen er slået til eller fra. Når du trykker på knappen OK, lyser indikatoren for feriefunktionen konstant, hvis feriefunktionen er aktiveret. Tryk på knappen OK for at slå feriefunktionen fra. Indikatoren for feriefunktion blinker og slås fra.

15. Indikator for hurtigkøl-funktion

Indikatoren tændes, når hurtigkøl-funktionen aktiveres.

16. Knappen FN

Du kan du skifte mellem funktioner vha. denne knap. Når du trykker på knappen, begynder ikonet og indikatoren for den funktion, du aktiverer eller deaktiverer, at blinke. Knappen FN slukkes, når den ikke har været i brug i 20 sekunder. Tryk på knappen igen for at skifte funktion.

17. Knappen OK

Når du har valgt en funktion med knappen FN, og funktionen er annulleret med knappen OK, blinker den relevante indikator. Når funktionen er aktiveret, forbliver den tændt. Indikatoren fortsætter med at blinke for at vise, at ikonet er tændt.

18. Knappen hurtigkøl-funktion

Knappen har to funktioner. Tryk kort på knappen for at slå hurtigkøl-funktionen til eller fra. Indikatoren for hurtigkøl-funktionen slukkes, og køleskabet kører igen efter de normale indstillinger.

19. Advarsel om, at alarmen er slået fra

I tilfælde af strømsvigt/alarm om høje temperaturer skal du, efter at have tjekket madvarerne i fryserummet, slå alarmen fra ved at trykke på knappen (12).

20. Nulstilling af filter

Filteret nulstilles, når alarmen slås fra ved at holde knappen (19) nede i 3 sekunder. Ikonet for nulstilling af filter slukkes.

21. Ikon for økofunktion

Hold knappen FN nede (indtil du når til bogstavet e) for at aktivere økofunktionen. Når du placerer markøren over ikonet for økofunktion, begynder det at blinke. Så ved du, om økofunktionen er slået til eller fra. Når du trykker på knappen OK, lyser ikonet for økofunktionen konstant. Hvis du ikke trykker på noget i 20 sekunder, forbliver ikonet tændt. Så er økofunktionen tændt. Annuller økofunktionen ved at placere markøren over ikonet igen og trykke på knappen OK. Så begynder ikonet for økofunktion at blinke. Hvis du ikke

Brug af produktet

trykker på noget i 20 sekunder, slukkes ikonet, og økofunktionen slås fra igen.

22. Ikon for slukket ismaskine

Hold knappen FN nede (indtil du når til is-ikonet) for at slukke for ismaskinen. Hvis ikonet for slukket ismaskine blinker, når du placerer markøren over det, er ismaskinen slukket. Når du trykker på knappen OK, lyser ikonet for ismaskinen konstant. Hvis du ikke trykker på noget i 20 sekunder, forbliver ikonet og indikatoren tændt. Så er ismaskinen slukket. Placer markøren over ikonet for at tænde ismaskinen igen. Ikonet for slukket ismaskine begynder at blinke. Tryk på knappen OK for at tænde ismaskinen igen. Ikonets slukkes.



Indikerer om ismaskinen er slukket eller tændt.



Hvis du vælger denne funktioner, standses vandtilførslen fra vandtanken. Men du kan stadig bruge den is, som maskinen allerede har produceret.

23. Ikon til nulstilling af filter

Ikonet tændes, når filteret skal nulstilles.

24. Temperaturindikator, målt i celsius

Det er en indikator for temperaturer målt i celsius. Når indikatoren er aktiveret, vises temperaturer i celsius, og de relevante ikoner tændes.

25. Indikator for ekstrarum

Når indikatoren er aktiveret, vises temperaturen i ekstrarummet på temperaturindikatoren. Tryk på knappen temperaturjustering for at indstille temperaturen i ekstrarummet (4).

26. Indikator for fryserum:

Temperaturen i fryserummet vises på indikatoren, når indikatoren er aktiveret. Fryserummet kan indstilles til -16, -18, -19, -20, -21, -22 og -24 °C /0, -2, -4, -6, -8, -10 og -12 °F ved at trykke på knappen temperaturjustering (3).

Brug af produktet

Indstilling af fryser	Indstilling af køleskab	Kommentarer
-18 °C	4 °C	Dette er den normale, anbefalede indstilling.
-20, -22 eller -24 °C	4 °C	Disse indstillinger anbefales, når stuetemperaturen overstiger 30 °C.
Hurtig-frys	4 °C	Brug denne funktion, når du ønsker at fryse dine madvarer ned hurtigt. Køleskabet fungerer igen efter de normale indstillinger, når processen er gennemført.
-18 °C eller koldere	2 °C	Brug disse indstillinger, hvis du ikke mener, at køleskabet er koldt nok på grund af høje stuetemperaturer eller hyppig åbning og lukning af døren.

5.3 Frysning af ferskvarer

- For at holde på fødevarernes kvalitet bør de fryses så hurtigt som muligt. Brug hurtig-frys-funktionen til dette, når de lægges i fryseren.
- Du kan opbevare madvarer længere tid i fryseren, når du fryser dem, mens de stadig er friske.
- Pak de madvarer, der skal fryses, ind, og luk emballagen, så den er lufttæt.
- Vær sikker på, at dine madvarer er pakket ind, før du lægger dem i fryseren. Brug frysebeholdere, folie og vandskyende papir, plastikposer eller anden emballage i stedet for traditionelt madpakkepapir.
- Skriv dato på alle madvarer, før du lægger dem i fryseren. Så har du styr på madvarernes holdbarhed, hver gang du åbner din fryser. Opbevar de madvarer, der blev frosset først, i yderrummet, for at sikre dig, at de bruges først.
- Frosne madvarer bør bruges straks efter, de er tøet op, og må ikke fryses ned igen.
- Frys ikke for store mængder madvarer ad gangen.
- "24 timer inden den friske mad fryses, så aktiver ""Hurtig frysefunktion"". Pakkerne med frisk mad bør placeres i de nederste skuffer. Efter placering af pakkerne med frisk mad, så aktiver ""Hurtig frysefunktion igen"". Når fryseskabet er indstillet til hurtig funktion, er joker-skabet også automatisk indstillet til hurtig funktion."

5.4 Anbefalinger til opbevaring af frosne madvarer

Fryser skal indstilles til mindst -18 °C.

1. Læg madvarer i fryseren så hurtigt som muligt efter køb, så de ikke når at tø op.
2. Kontrollér, at varernes holdbarhedsdato ikke er overskredet, før du lægger dem i fryseren.
3. Kontrollér, at varernes emballage ikke er beskadiget.

5.5 Informationer om dybfrysning

Ifølge IEC's 62552-standard skal produktet kunne fryse mindst 4,5 kg madvarer ned til en temperatur på -18 °C eller lavere inden for 24 timer, for hver 100 liters fryseplads og ved en stuetemperatur på 25 °C.

Det er kun muligt at opbevare madvarer i lang tid ved -18 °C eller lavere temperaturer.

Du kan holde madvarerne friske i mange måneder (ved -18 °C eller lavere temperaturer i dybfryseren).

Madvarer, der skal fryses, bør ikke komme i kontakt med de allerede frosne varer for at forhindre, at disse delvist tø op.

For at opbevare grøntsager frosne i længere skal du koge dem og dryppe vandet af. Pak grøntsagerne i lufttæt emballage, og læg dem i fryseren, efter at vandet er dryppet af. Madvarer som bananer, tomater, salat, selleri, kogte æg og kartofler egner sig ikke til frysning. Hvis disse madvarer fryses, er det kun deres næringsindhold og smag, der påvirkes negativt. De bliver ikke dårlige og udgør ikke en risiko for helbredet.

Brug af produktet

5.6 Placering af madvarer

Fryserhylde	Forskellige frosne madvarer, såsom kød, fisk, is, grøntsager osv.
Køleskabshylde	Madvarer i skåle, tildækkede tallerkener og lukkede beholdere, æg (i lukkede beholdere)
Dørhylde til køleskabet	Små, indpakkeede mad- og drikkevarer
Grøntsagsskuffe	Frugt og grønt
Ferskvarerum	Delikatesser (morgenmadsprodukter, kødprodukter med kort holdbarhed)

5.7 Advarsel om åben dør

(Denne funktion er ekstraudstyr)

Du hører et advarselssignal, når køleskabsdøren har stået åben i 1 minut. Denne advarsel ophører, når døren lukkes, eller hvis der trykkes på en tilfældig knap på panelet.

5.8 Grøntsagsskuffe

Grøntsagsskuffen er designet specielt til at holde grøntsager friske, uden at de mister deres vandindhold. Derfor er der øget cirkulation af kølig luft i grønsskuffen. Fjern dørhylderne, der blokerer for skufferne, inden skufferne tages ud af køleskabet.

5.9 Vandindholdsregulerende grønsskuffe

(FreSHelf)

(Denne funktion er ekstraudstyr)

Vandindholdet i frugt og grøntsager kontrolleres ved hjælp af den vandindholdsregulerende grønsskuffe, så madvarer holder sig friske i længere tid.

Vi anbefaler, at du placerer bladgrøntsager som salat og spinat og grøntsager, der er følsomme overfor nedsat luftfugtighed, så vandret som

muligt, når du lægger dem i grønsskuffen, og aldrig lodret med rødderne nedad.

Du bør placere grøntsager efter vægt. Tunge og hårde grøntsager bør lægges i bunden af skuffen, og lette og bløde grøntsager bør lægges øverst.

Opbevar aldrig grøntsager i deres plastikposer i skuffen. Hvis de opbevares i deres plastikposer, rådner de hurtigt. Hvis du af hygiejnemæssige årsager ikke ønsker at lade grøntsagerne røre hinanden, skal du bruge hulpapir eller lignende emballage i stedet for plastikposer.

Læg ikke frugter som pærer, abrikoser, ferskner m.m., der producerer store mængder ætylen, i samme grønsskuffe som anden frugt og grønt. Den ætylengas, som disse frugter frigiver, gør, at de andre frugter modner og rådner hurtigere.

5.10 Æggebakke

Du kan opsætte æggebakken på den ønskede dør eller hyld.

Anbring aldrig æggebakken i fryseren.

5.11 Flytbar midtsektion

Formålet med den flytbare midtsektion er at forhindre den kolde luft inden i køleskabet i at slippe ud.

1 – Sektionen forsegles, når dørpakningerne trykkes mod overfladen af den flytbare midtsektion, når køleskabets døre er lukkede.

2 – En anden årsag til, at dit køleskab har en flytbar midtsektion, er at gøre køleskabets rumfang større. Almindelige midtsektioner optager plads i køleskabet, der så ikke kan bruges.

3 – Den flytbare midtsektion lukkes, når køleskabets venstre dør åbnes.

Brug af produktet



4 – Den må ikke åbnes manuelt. Den flyttes ved hjælp af plastikdelen, når døren lukkes.

5.12 Kølekontrolleret rum

Det kølekontrollerede rum kan anvendes til alle funktioner ved at indstille det på enten køletemperaturer (2/4/6/8 °C) eller på frysetemperaturer (-18/-20/-22/-24 °C). Du kan bestemme temperaturen i det kølekontrollerede rum ved at trykke på knappen for temperaturindstilling af kølekontrolleret rum. Temperaturen i det kølekontrollerede rum kan indstilles på 0 og 10 °C udover køleskabstemperaturerne og på -6 °C udover frysetemperaturerne. 0 °C bruges til at opbevare delikatesserprodukter længere, og -6 °C bruges til at opbevare kød i op til 2 uger i en tilstand, hvor det er let at skære ud.

Funktionen med at skifte mellem køle- og fryserum muliggøres af et køleelement, der er placeret i den lukkede del af køleskabets bagside (kompressorummet). Når dette køleelement tages i brug, lyder der en tikken ligesom fra et ur. Dette er normalt og ikke en defekt.

5.13 Blåt lys/HarvestFresh

***Er muligvis ikke tilgængelig i alle modeller**

Om det blå lys,

Frugt og grønsager, der er opbevaret i skufferne, der er oplyst med et blått lys, fortsætter deres fotosyntese ved hjælp af bølglængdeeffekten af blått lys og bevarer således deres vitaminindhold.

ForHarvestFresh,

Frugt og grønsager opbevaret i skuffer belyst med HarvestFresh-teknologien bevarer deres vitaminer i længere tid takket være det blå, grønne, røde lys og mørke cyklusser, der simulerer en dagscyklus. Hvis du åbner døren til køleskabet i den mørke periode af HarvestFresh-teknologien, vil køleskabet automatisk registrere dette og gøre det muligt for det blå-grønne eller røde lys at oplyse skuffen. Når du har lukket døren til køleskabet, fortsætter den mørke periode, hvilket repræsenterer natperioden i en dagscyklus.

5.14 Lugtfilter

Lugtfilteret i køleskabets luftkanal forhindrer udviklingen af ubehagelige lugte i køleskabet.

5.15 Vinkælderafdeling

(Denne funktion er ekstraudstyr)

1 – Fyld din kælderafdeling

Vinkælderafdelingen er bygget til at indeholde op til 28 flasker på forsiden plus tre flasker, der kan nå med en teleskophylde. De angivne maksimale antal er udelukkende til oplysning og svarer til test, der er udført med en standardflaske af typen "Bordelaise 75 cl".

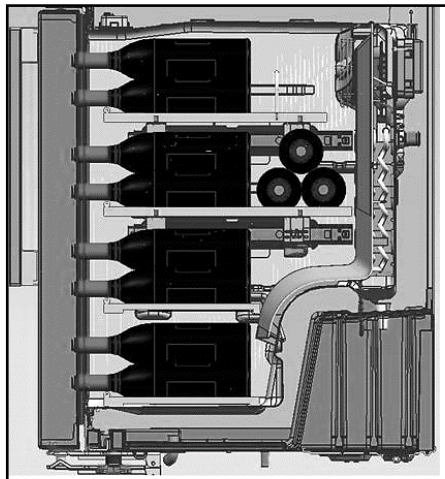
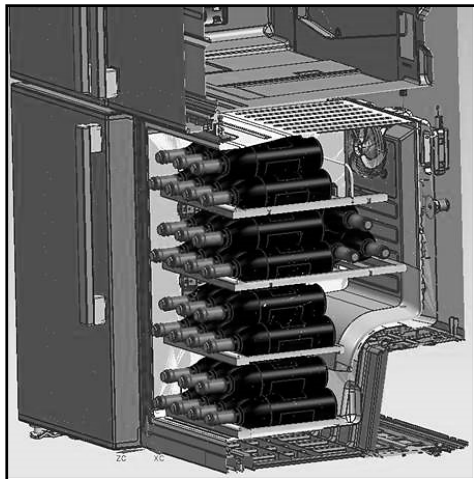

2- Forslag til optimale brugstemperaturer

Vores råd: Hvis du blander forskellige typer vind, bør du vælge en indstilling på 12 °C ligesom i en rigtig kælder. For hvidvine, der skal serveres ved mellem 6 og 10 °, kan du sætte dine flasker i fryseren i 1/2 time før serveringen. Køleskabet kan derefter holde flaskerne på den ønskede temperatur. Rødvine vil langsomt nå stuetemperatur efter serveringen.

16-17 °C	Fine Bordeaux-vine – Røde
15-16 °C	Fine Bourgogne-vine – Røde
14-16 °C	Grand crus-hvidvine
11-12 °C	Lette, frugtrige og unge rødvine
10-12 °C	Rosé fra Provence, franske vine
10-12 °C	Tør hvidvin og rød landvin
8-10 °C	Hvid landvin
7-8 °C	Champagne
6 °C	Sød hvidvin

3- Forslag til åbning af en vinflaske før smagning:

Hvidvin

Cirka 10 minutter før servering

Ung rødvin

Cirka 10 minutter før servering

Fyldig og moden rødvin

Cirka 30 til 60 minutter før servering

4- Hvor længe kan en åben flaske vin holde?

Flasker med rester af vin skal proppes korrekt og kan efterfølgende opbevares koldt og tørt i følgende perioder:

	Hvidvin	Rødvin
75 % fuld flaske	3 til 5 dage	4 til 7 dage
50 % fuld flaske	2 til 3 dage	3 til 5 dage
Mindre end 50 %	1 dag	2 dage

5.16 Brug af intern vanddispenser og vanddispenser ved døren

(i visse modeller)

Når køleskabet er blevet sluttet til en vandkilde, eller vandfilteret er blevet udskiftet, skal vandsystemet skylles igennem. Brug en robust beholder, og hold håndtaget på vanddispenseren nede i fem sekunder, og slip håndtaget i fem sekunder. Gentag proceduren, indtil vandet begynder at flyde. Når vandet begynder at flyde, fortsæt med at skiftevis at trykke håndtaget ned og slippe (fem sekunder til, fem sekunder fra), indtil der er hældt i alt 15 liter op. På denne måde skylles luft ud af filteret og vandforsyningssystemet, og vandfilteret klargøres til brug. Nogle steder kan det være nødvendigt at fortsætte gennemskylningen i længere tid. Da der presses luft ud af systemet, kan der komme sprøjt fra dispenseren.

Køleskabet skal bruge op til 24 timer på at afkøle vandet, så det er koldt. Hæld tilstrækkeligt vand op hver uge til, at det dispensererede vand er friskt.



Efter fem minutters uafbrudt dispensering, stopper dispenseren automatisk for at forhindre oversvømmning. Hvis du vil fortsætte dispenseringen, skal du trykke på dispenserens håndtag igen.

Vand dispenser ved døren (i visse modeller)

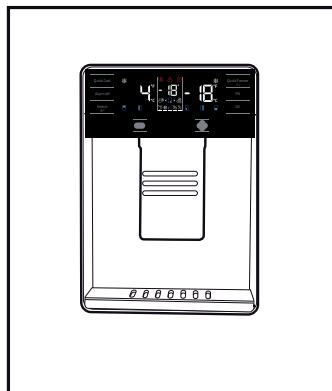

Brug af produktet

5.17 Dispensering af vand

Hold en beholder under dispenserhanen, mens du holder dispenserhåndtaget nede. Slip dispenserhåndtaget for at stoppe dispenseringen.



Det er normalt, at de første par glas vand, der er taget fra dispenseren, er varme.



Hvis vanddispenseren ikke er blevet brugt i længere tid, skal de første glas vand hældes ud for at få frisk vand.

Ved den første brug skal du vente i cirka 24 timer, før vandet er kølet ned.

Tag glasset lidt ud, når du har trukket i udløseren.

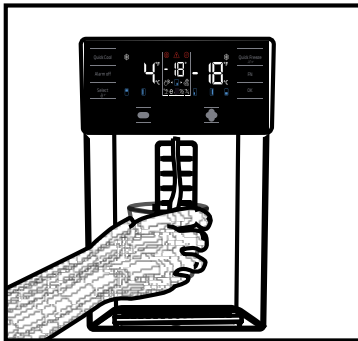

Indbygget vanddispenser (i visse modeller)

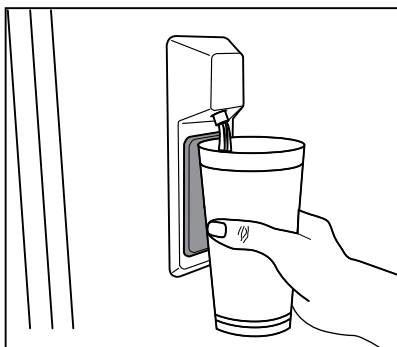

5.18 Ved brug af vanddispenseren



Før du bruger køleskabet første gang efter at have udskiftet vandfilteret, kan vanddispenseren dryppe med vand. For at forhindre, at der drypper eller lækker vand fra dispenseren skal du tømme systemet for luft ved at hælde cirka 20 liter vand gennem vanddispenseren, før den første brug, hver gang du har skiftet vandfilteret. På denne måde fjernes al luft, der er fanget i systemet, og få vanddispenseren til at holde op med at lække vand. Det vil være nødvendigt at kontrollere koblingens placering, og om vandslanger er lige på bagsiden af enheden, hvis vandstrømmen bliver ujævn.



Hvis vanddispenseren lækker nogle få dråber vand, efter du har dispenseret vand, er det normalt.

5.19 Ismaskine (i visse modeller)

For at lave is i ismaskinen skal du fylde beholderen i køleskabet med vand til det maksimale niveau. Isterninger i isskuffen kan fryse fast til hinanden og klumpe sammen i løbet af 15 dage som følge af varm og fugtig luft. Dette er normalt. Hvis du ikke kan skille klumpen ad, kan du tømme isbeholderen og lave is på ny.



Det anbefales at skifte vandet i vandbeholderen efter 2-3 uger.



De mærkelige lyde, du kan høre fra køleskabet med 120 minutters mellemrum, er lyden af fremstillingen af is og vandtilførsel. Dette er normalt.



Hvis du ikke vil lave is, skal du trykke på ikonet for Is fra for at standse ismaskinen, spare strøm og forlænge køleskabets levetid.

Brug af produktet



Det er normalt, at der drypper nogle få vanddråber fra dispenseren, når du har taget vand derfra.

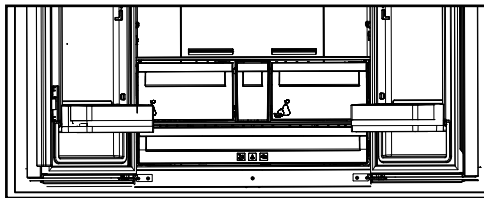

5.20 Ismaskine og isopbevaringsbeholder

Brug af ismaskinen

Fyld ismaskinen med vand og sæt den ind på plads. Isen vil være klar efter ca. to timer. Fjern ikke Ismaskinen fra sin plads for at tage is.

Drej knapperne på den 90° i urets retning.

Isterninger i hulrummene vil falde ned i isbeholderen nedenunder.

Du kan tage isopbevaringsbeholderen ud og servere isterningerne.

Hvis du ønsker det, kan du beholde isterningerne i isopbevaringsbeholderen.

Beholder til opbevaring af is

Isopbevaringsbeholderen er kun beregnet til at samle isterninger. Put ikke vand i den. Hvis det sker, vil den brække.

6. Vedligeholdelse og rengøring

Regelmæssig rengøring af produktet vil forlænge dets levetid.



ADVARSEL: Afbryd strømmen før køleskabet rengøres.

- Brug ikke skarpe og slibende værktøjer, sæbe, rengøringsmaterialer, rengøringsmidler, gas, benzin, lak og lignende stoffer til rengøring.
- For produkter, der ikke er No Frost, forekommer der vanddråber og rimfrost på op til en fingers bredde på kølerummets bagvæg. Rengør det ikke. Brug aldrig olie eller lignende midler på det.
- Brug kun let fugtede mikrofiberklude til at rengøre produktets overflade. Svampe og andre typer rengøringsklude kan give ridser i overfladen.
- Hæld en teskefuld carbonat i vandet. Fugt en klud i vandet og vrid den op. Aftør produktet med denne klud og tør grundigt efter.
- Vær omhyggelig med at holde vandet væk fra lampedækslet og andre elektriske dele.
- Rengør døren med en våd klud. Fjern alle fødevarer indeni for at løsne dør og hylder. Løft dørens hylder op for at tage dem ud. Rengør og tør hyldeerne og sæt dem på plads ved at skubbe fra oven.

- Brug ikke klorholdigt vand eller rengøringsmidler på produktets udvendige flade og krombelagte dele. Klor vil danne rust på sådanne metaloverflader.
- Brug ikke skarpe eller slibende værktøjer eller sæbe, rengøringsmidler til husholdning, vaskemidler, benzin, benzen, voks osv., ellers vil stempler på plasticdelene forsvinde, og de vil blive deformet. Brug varmt vand og en blød klud til rensning og tørring.

6.1. Forebyggelse dårlig lugt

Produktet er fremstillet uden lugtende materialer.

Dog kan opbevaring af fødevarer i upassende sektioner og forkert rengøring af indvendige overflader forårsage dårlig lugt.

For at undgå dette, skal du rengøre indersiden med kulsyreholdigt vand hver 15. dag.

- Opbevar fødevarer i forseglede holdere. Mikroorganismer kan spredes ud af uforseglede fødevarer og forårsage dårlig lugt.
- Opbevare aldrig gamle eller rådne fødevarer i køleskabet.

6.2. Beskyttende plastoverflader

Olie spildt på plastoverflader kan beskadige overfladen og skal omgående rengøres med varmt vand.

7. Fejlfinding

Tjek denne liste, før du kontakter servicecenteret. Dette vil spare dig tid og penge. Denne liste omfatter hyppige problemer, der ikke er relateret til fabriktionsfejl eller materialefejl. Visse funktioner nævnt heri, gælder muligvis ikke for dit produkt.

Køleskabet virker ikke.

- Stikket er ikke sat helt i >>> Sæt det helt ind i stikkontakten.
- Sikringen, der forsyner produktets stikkontakt, eller hovedsikringen er sprunget. <<<> Kontrollér sikringerne

Kondens på køleskabets sidevæg (MULTIZONE, KØL, KONTROL OG FLEXI-ZONE).

- Døren åbnes for ofte >>> Pas på ikke at åbne produktets dør for ofte.
- Omgivelserne er for fugtige >>> Installer ikke produktet i fugtige miljøer.
- Fødevarer, der indeholder væsker, opbevares i ulukkede holdere. >>> Opbevar fødevarer, der indeholder væsker, i lukkede holdere.
- Døren er åben: >>> Hold ikke produktets dør åben i for lange perioder.
- Termostaten er indstillet til for lav temperatur. >>> Indstil termostaten til en passende temperatur.

Kompressoren virker ikke.

- I tilfælde af pludselige strømsvigt, eller hvis stikket trækkes ud og sættes i igen, kan gastykket i produktets kølesystem komme ud af balance, hvilket udløser kompressorens termiske sikkerhedsforanstaltning. Produktet genstarter efter cirka 6 minutter. Hvis produktet ikke genstarter efter denne periode, skal du kontakte servicecenteret.
- Afrimning er aktiveret >>> Dette er normalt for et fuldautomatiseret afrimningsprodukt. Afrimningen gennemføres regelmæssigt.
- Produktet er ikke tilsluttet. >>> Sørg for at ledningen er sat i.
- Temperaturindstillingen er forkert. >>> Vælg den relevante temperaturindstilling.
- Strømmen er gået. >>> Produktet vil fortsætte med at fungere som normalt, når strømforsyningen er genoprettet.

Køleskabets driftsstøj stiger mens det er i brug.

- Produktet driftsresultater kan variere afhængigt af temperaturudsving. Dette er normalt og ikke en fejl.

Køleskabet kører for ofte eller for længe.

- Det nye produkt kan være større end det foregående. Større produkter vil køre i længere perioder.
- Rumtemperaturen kan være høj. >>> Produktet vil normalt køre i lange perioder ved højere rumtemperatur.
- Produktet kan være tilsluttet for nylig eller en ny fødevarer kan være anbragt i produktet. >>> Produktet vil tage længere tid om at nå den indstillede temperatur, når hvis en ny fødevarer lægges i køleskabet. Dette er normalt.
- Store mængder af varme fødevarer kan være lagt i produktet for nylig. >>> Anbring ikke varme fødevarer i produktet.
- Dørene blev åbnet ofte eller holdt åbne i lange perioder. >>> Den varme luft, der bevæger sig indeni, vil få produktet til at køre længere. Åbn ikke dørene for ofte.
- Fryser- eller køleskabsdørene er muligvis ikke lukket helt. >>> Kontrollér, om dørene er lukket helt.
- Produktet kan være indstillet til en for lav temperatur. >>> Indstil temperaturen til en højere grad og vent på, at produktet når den indstillede temperatur.
- Køleskabs- eller fryserdørens pakning kan være beskidt, slidt, defekt eller justeret forkert. >>> Rens eller udskift pakningen. En beskadiget/revne pakning vil få produktet til at køre i længere perioder for at bevare den aktuelle temperatur.

Frysertemperaturen er meget lav, men køletemperaturen er passende.

- Temperaturen i fryseren er indstillet til en meget lav grad. >>> Indstil temperaturen i fryseren til en højere grad, og tjek igen.

Fejlfinding

Køleskabets temperatur er meget lav, men fryserens temperatur er passende.

- Køleskabets temperatur er indstillet til en meget lav grad. >>> Indstil køleskabets temperatur til en højere grad, og tjek igen.

De fødevarer, der opbevares holdes i køleskabets skuffer er frosne.

- Køleskabets temperatur er indstillet til en meget lav grad. >>> Indstil temperaturen i fryseren til en højere grad, og tjek igen.

Temperaturen i køleskabet og fryseren er for høj.

- Køleskabets temperatur er indstillet til en meget høj grad. >>> Køleskabets temperatur påvirker temperaturen i fryseren. Regulér temperaturen i køleskabet eller fryseren og vent, indtil de relevante rum nå det indstillede temperaturniveau.
- Dørene blev åbnet ofte eller holdt åbne i lange perioder. >>> Dørene må ikke åbnes for ofte.
- Døren er muligvis ikke lukket helt. >>> Luk døren helt.
- Produktet kan være tilsluttet for nylig eller en ny fødevarer lagt i køleskabet. >>> Dette er normalt. Produktet vil tage længere tid om at nå den indstillede temperatur, hvis det er tilsluttet for nylig, eller hver der laget nye fødevarer i det.
- Store mængder af varme fødevarer kan være lagt i produktet for nylig. >>> Anbring ikke varme fødevarer i produktet.

Rysten eller støj.

- Underlaget er ikke plant eller holdbart. >>> Hvis produktet ryster når det flyttes langsomt, skal benene justeres for at balancere produktet. Sørg også for, at underlaget er tilstrækkelig stærkt til at bære produktet.
- Eventuelle genstande, der sættes på produktet, kan forårsage støj. >>> Fjern eventuelle genstande, der er placeret på produktet.

Produktet afgiver lyde af væske, der flyder, sprøjter osv.

- Produktets driftsprincipper indebærer væske- og gasstrømme. >>> Dette er normalt og ikke en fejl.

Der kommer en vindlyd fra produktet.

- Produktet bruger en blæser til køleprocessen. Dette er normalt og ikke en fejl.

Der er kondens på produktets indvendige vægge.

- Varmt eller fugtigt vejr vil øge isdannelse og kondens. Dette er normalt og ikke en fejl.
- Dørene blev åbnet ofte eller holdt åbne i lange perioder. >>> Dørene må ikke åbnes for ofte, og hvis dørene er åbne, skal de lukkes.
- Døren kan være åben. >>> Luk døren helt.

Der er kondens på produktets yderside eller mellem dørene.

- Vejrforholdene kan være fugtige, og denne tilstand er helt normalt i fugtigt vejr. >>> Kondensen forsvinder, når luftfugtigheden falder

Produktet lugter dårligt indvendigt.

Fejlfinding

- Produktet er ikke rengjort regelmæssigt.
>>> Rengør indvendigt regelmæssigt med svamp, varmt vand og kulsyreholdigt vand.
- Visse holdere og emballager kan forårsage lugt. >>> Brug holdere og emballage, der er fri for lugt.
- Fødevarerne blev anbragt i ulukkede beholdere. >>> Opbevar fødevarer i forsegledebeholdere. Mikroorganismer kan spredes ud af uforseglede fødevarer og forårsage dårlig lugt.
- Fjern eventuelle udløbne eller rådne fødevarer fra produktet.

Døren lukker ikke

- Fødevarepakker kan blokere døren. >>> Flyt eventuelle produkter, der blokerer dørene.
- Produktet står ikke helt lige position på gulvet. >>> Juster benene for at balancere produktet.
- Gulvet er ikke plant eller robust. >>> Sørg underlaget er plant og tilstrækkelig robust til at bære produktet.

Hvis Produktets Overflade Er Varm

- Der kan opleves varme temperaturer mellem de to løber, på sidepanelerne og ved risten bagtil, når produktet er i brug. Dette er normalt og kræver ikke vedligeholdelse af servicepersonale. Vær forsigtig, når du rører ved disse områder.



ADVARSEL: Hvis problemet fortsætter, efter du har fulgt anvisningerne i dette afsnit, skal du kontakte din forhandler eller et autoriseret servicecenter. Forsøg ikke at skille produktet ad.

ANSVARFRASKRIVELSE / ADVARSEL

Nogle (enkle) fejl kan i tilstrækkelig grad håndteres af slutbrugeren uden sikkerhedsproblemer eller usikker anvendelse, forudsat at de udføres inden for grænserne og i overensstemmelse med følgende instruktioner (se afsnittet "Selvreparation").

Derfor medmindre andet er tilladt i afsnittet "Selvreparation" nedenfor, skal reparationer rettes til registrerede professionelle reparatører for at undgå sikkerhedsproblemer. En registreret professionel reparatør er en professionel reparatør, som producenten har givet adgang til listen over instruktioner og reservedele til dette produkt i henhold til metoderne beskrevet i lovgivningsmæssige retsakter i henhold til direktiv 2009/125/EF.

Imidlertid er det kun serviceagenten (dvs. autoriserede professionelle reparatører), som du kan nå gennem det telefonnummer, der er angivet i brugervejledningen/garantikortet eller gennem din autoriserede forhandler, der kan levere service under garantibetingelserne. Vær derfor opmærksom på, at reparationer udført af professionelle reparatører (som ikke er godkendt af Beko) annullerer garantien.

Selvreparation

Selvreparation kan udføres af slutbrugeren med hensyn til følgende reservedele: dørhåndtag, dørhængsler, bakker, kurve og dørpakninger (en opdateret liste er også tilgængelig på support.beko.com pr. 1. marts 2021).

For at sikre produktsikkerhed og for at forhindre risiko for alvorlig personskade skal den nævnte selvreparation desuden udføres efter instruktionerne i brugervejledningen til selvreparation, eller som findes på support.beko.com. For din sikkerhed skal du trække stikket ud af produktet, inden du prøver selvreparation.

Slutbrugerens reparations- og reparationsforsøg på dele, der ikke er med på en sådan liste og/eller ikke følger instruktionerne i brugervejledningerne til selvreparation, eller som findes på support.beko.com kan give anledning til sikkerhedsproblemer, der ikke kan henføres til Beko og annullerer produktets garanti.

Derfor anbefales det stærkt, at slutbrugere afstår fra forsøget på at udføre reparationer, der falder uden for den nævnte liste over reservedele, og i sådanne tilfælde kontakter autoriserede professionelle reparatører eller registrerede professionelle reparatører. Tværtimod kan sådanne forsøg fra slutbrugere medføre sikkerhedsproblemer og beskadige produktet og derefter forårsage brand, oversvømmelse, elektrisk stød og alvorlig personskade.

Som eksempel, men ikke begrænset til, skal følgende reparationer udføres ved henvendelse til rettes til autoriserede, professionelle reparatører eller registrerede professionelle reparatører: kompressor, kølekredsløb, hovedkort, inverterkort, displaykort osv.

Producenten/sælgeren kan ikke holdes ansvarlig i tilfælde, hvor slutbrugerne ikke overholder ovenstående .

Reservedeles tilgængelighed for den køleskab, du har købt, er 10 år.

I denne periode vil originale reservedele være tilgængelige for at betjene køleskabet korrekt.

Garantiens minimumsvarighed for køleskabet, som du har købt, er 24 måneder.

Dette produkt er forsynet med en lyskilde i energiklasse "G".

Lyskilden i dette produkt må kun udskiftes af professionelle reparatører.

Läs den här bruksanvisningen först!

Kära kund,

Vi vill att du ska uppnå optimal effektivitet från vår produkt som har tillverkats i moderna anläggningar med noggranna kvalitetskontroller.

Innan du använder produkten ber vi dig därför att läsa igenom hela bruksanvisningen och att spara den som referensmaterial. Om produkten överläts till annan person ska även bruksanvisningen överlämnas.

Bruksanvisningen säkerställer snabb och säker användning av produkten.

- Läs bruksanvisningen innan du installerar och använder produkten.
- Följ alltid gällande säkerhetsanvisningar.
- Förvara bruksanvisningen inom räckhåll för framtida användning.
- Läs även övriga dokument som medföljer produkten.





Observera att den här bruksanvisningen även kan gälla för andra modeller. Variationer för olika modeller är tydligt angivna i bruksanvisningen.

Symboler och beskrivningar

Den här bruksanvisningen innehåller följande symboler:









	Viktig information och användbara tips.
	Varning för risker för liv och egendom.
	Varning för elektrisk spänning.
	Produktens förpackningsmaterial är tillverkat av återvinningsbara material i enlighet med våra nationella miljöregler.

INFORMATION

	ENERG 	
<small>SUPPLIER'S NAME</small>	<small>MODEL IDENTIFIER</small> → (*)	
		

.Modellinformationen, som är lagrad i produkt databasen, kan nås från webbsidan och genom att söka för modellidentifikationen (*), som finns i energimärkningen.

<https://eprel.ec.europa.eu/>

1- Säkerhetsföreskrifter	3	5.12 Kylkontroll förvaringsfack	24
 1.1 Avsedd användning	3	5.13 Blue light/HarvestFresh.	24
 1.2 - Säkerhet för barn, utsatta människor och husdjur	3	5.14 Luktfilter	24
 1.3 - Elsäkerhet	3	5.15 Vinkällarfack.	25
 1.4 - Transportsäkerhet	4	5.16 Använd inre vattendispenser och vattendispenser vid dörren	26
 1.5 - Installationssäkerhet	4	5.17 Dispenserar vatten	26
 1.6 - Användarsäkerhet	4	5.18 För att använda vattendispensern	27
 1.7- Säkerhet vid underhåll och rengöring	6	5.19 Ismaskin	27
 1.8- HomeWhiz	6	5.20 Isbehållare	28
 1.9- Belysning.	6		
2 Kyl	7	6. Underhåll och rengöring	29
2 Kyl	8	7. Felsökning	30
3 Installation	9		
3.1 Lämplig placering för installation	9		
3.2 Installera plastklämmorna	9		
3.3 *Justera fötterna	10		
3.4 Elektrisk anslutning.	11		
4 Förberedelser	12		
4.1 Saker att göra för att spara energi	12		
4.2 Rekommendationer för färskmatsfacket	12		
4.3 Första användningstillfället	13		
5 Använda produkten	14		
5.1 Indikatorpanel	14		
5.2 Indikatorpanel	19		
5.3 Infrysning av färsk mat	22		
5.4 Rekommendationer för bevarande av fryst mat	22		
5.5 Djupfrysningssinformation	22		
5.6 Placering av mat	23		
5.7 Varning för öppen dörr	23		
5.8 Grönsakslåda	23		
5.9 Fuktkontrollerad grönsaksavdelning.	23		
(FreSHelf)	23		
5.10. Äggbehållare	23		
5.11 Flyttbarmittsektion	23		

1- Säkerhetsföreskrifter

- Denna sektion innehåller säkerhetsföreskrifter, som hjälper till att skydda dig från person- eller egendomsskador.
- Vårt företag kan inte hållas ansvarig för skador, som uppstått av att dessa instruktioner inte följts.

 Installationen och reparationer måste alltid utföras av tillverkaren, auktoriserad serviceagent eller av importören utsedd kvalificerad person.

 Använd bara originaldelar och utrustning.

 Reparera eller byt inte ut någon del av produkten, om det inte har angivits i användarhandboken.

 Utför inga tekniska ändringar av produkten.

1.1 Avsedd användning

- Denna produkt är inte lämpad för kommersiell bruk och får inte användas utanför avsedd användning.

Produkten är avsedd att användas i hus och inomhus.

Till exempel:

- personalkök i butiker, kontor eller annan arbetsmiljö,
- bondgårdar,
- utrymmen som brukas av gäster i hotell, motell och annan typ av boende,
- Bed&breakfast typ av hotell, pensionat,
- Catering och liknande icke-återförsäljningsapplikationer.

Denna produkt får inte användas utomhus med eller utan tak över den, som i båtar, balkonger eller terrasser. Utsätt inte produkten för regn, snö, sol eller vind.

Detta medför brandfara!

1.2 - Säkerhet för barn, utsatta människor och husdjur

- Denna produkt kan användas av minst 8-åriga barn och personer med begränsad fysisk, sensorisk eller mental kapacitet, eller som saknar erfarenhet eller kännedom förutsatt, att de är övervakade eller utbildade till att använda produkten på ett säkert sätt och förstår riskerna med detta.
- Barn mellan 3 - 8 år kan fylla in och ta bort frysta varor.
- Elprodukter är farliga för barn och husdjur. Barn och husdjur får inte leka, klättra på eller gå in i produkten.
- Barn får inte rengöra eller underhålla produkten utan övervakning.
- Håll förpackningsmaterialet oåtkomligt för barn. Detta medför fara för personskada eller kvävning!
- Innan gammal eller obrukbar produkt kasseras:
 1. Koppla ur produkten genom att dra ur kontakten.
 2. Klipp av strömkabeln och ta bort den från produkten med kontakten.
 3. Ta inte bort hyllor eller lådor ur produkten, så att det blir svårare för barn att komma in i produkten.
 4. Ta bort dörrarna.
 5. Håll produkten alltid så, att den inte kan falla omkull.
 6. Låt inte barnen leka med den gamla produkten.
- Kassera inte produkten genom att kasta den i eld. Detta medför explosionsfara!
- Om produktens dörr är försedd med lås, ska nyckeln hållas oåtkomlig för barn.

1.3 - Elsäkerhet

- Produkten måste kopplas ur under installations-, underhålls-, rengörings-, reparationsarbeten och vid transport.
- Om strömkabeln är skadad, måste en av tillverkaren utsedd kvalificerad person, auktoriserad serviceagent eller importören byta den för att undvika möjliga faror.
- Se till, att strömkabeln inte är klämd under eller bakom produkten. Placera inte tunga föremål på strömkabeln. Strömkabeln får inte böjas, klämmas ihop eller komma i kontakt med värmekällor.

Säkerhets- och miljöinstruktioner

- Använda inte förlängningssladdar, grenuttag eller adaptorer med produkten.
- Bärbara grenuttag och strömkällor kan överhettas och orsaka brand. Ställ därför inte grenuttag bakom eller nära produkten.
- Kontakten måste vara lätt att nå. Om detta inte är möjligt, måste elinstallationen, till vilken produkten är ansluten, innehålla en enhet (t ex. säkring, strömbrytare osv.), som följer elektriska föreskrifter och kopplar ifrån alla poler från nätet.
- Rör inte strömkontakten med blöta händer.
- Koppla ur kontakten från vägguttaget från kontakten, inte kabeln.
- Ju mer kylmedel kylskåpet innehåller, desto större måste installationsplatsen vara. Om installationsplatsen är för liten, ackumuleras brandfarlig blandning av kylmedel och luft, om det finns en kylmedelsläckage i kylsystemet. Krävd yta för varje 8 gram av kylmedel är 1 m³. Kylmedelsmängden i produkten är indikerad i typetiketten.
- Produkten får inte placeras exponerad till direkt solljus och hållas på avstånd till värmekällor, så som kokplattor, värmeelement osv.

Om produkten måste installeras nära en värmekälla, måste en passande isoleringsskiva placeras mellan dem och följande minimiavstånd till värmekällan hållas:

1.4 - Transportsäkerhet

- Produkten är tung, flytta inte den ensam.
- Håll inte i dörren, när produkten flyttas.
- Se till, att kylsystemet eller rören inte skadas under transporten. Om rören skadats, använd inte produkten och kontakta auktoriserad serviceagent.

1.5 - Installationssäkerhet

- Be en auktoriserad serviceagent att installera produkten. För att sätta produkten färdig för användning, läs informationen i bruksanvisningen och se till att el- och vatteninstallationerna finns att tillgå. Om så inte är fallet, kontakta kvalificerad elektriker eller rörmokare för att installera dessa. Annars finns fara för elstöt, brand, problem med produkten eller personskada!
- Kontrollera innan installation, om produkten är skadad. Om den är skadad, installera inte den.
- Placera produkten på en ren, jämn och hård yta och balansera den med de justerbara fötterna. Annars kan produkten falla och orsaka personskador.
- Installationsplatsen måste vara torr och väl ventilerad. Använd inte mattor eller andra liknande föremål under produkten. Otillräcklig ventilation kan orsaka brandfara!
- Täck inte över ventilationshålen. Detta kan leda till ökad strömförbrukning och produkten kan skadas.
- Produkten får inte anslutas till försörjningssystem, så som solenergi-källor. Annars kan produkten skadas av plötsliga spänningsförändringar!
- Minst 30 cm ifrån värmekällor, så som kokplatta, ugn, värmeelement eller spis,
- Minst 5 cm ifrån elspisar.
- Produktens skyddsklass är Typ I. Anslut produkten i en jordad vägguttag vars spänning, ström och frekvens överensstämmer med vad som angetts i produktens typetikett. Vägguttaget måste vara försedd med en 10 A – 16 A strömbrytare. Vårt företag kan inte hållas ansvarig för skador, som sker när produkten används utan jordning och elanslutning, som inte följer lokala och nationella regler.
- Produkten får inte vara ansluten under installationen. Detta medför risk för elstöt eller personskada!
- Anslut inte produkten i vägguttag, som är lösa, fel placerade, skadade, smutsiga, oljiga eller kan komma i kontakt med vatten.
- Placera produktens strömkabel och slangar (om finns) så, att man inte kan snava på dem.
- Exponering av strömförande delar eller strömkabeln till fukt kan orsaka kortslutning. Installera därför inte produkten på platser, som garage eller tvättstuga, där fuktigheten är hög och vatten kan stänka. Om kylskåpet blöts ner av vatten, koppla ur den och kontakta auktoriserad serviceagent.
- Anslut aldrig kylskåpet i energisparenheter. Dessa system kan skada produkten.

1.6 - Användarsäkerhet

- Använd aldrig kemiska lösningsmedel i produkten. Detta medför explosionsfara!

Säkerhets- och miljöinstruktioner

- Om produkten inte fungerar ordentligt, koppla ur den och använd den inte innan en auktoriserad serviceagent har lagat den. Det finns risk för elstöt!
- Placera inte öppna lågor (tända ljus, cigaretter osv.) på eller nära produkten.
- Klättra inte på produkten. Den kan falla och leda till personskada!
- Skada inte kylsystemets rör med vassa eller penetrerande föremål. Kylmedlet, som kan spruta ut när kylmedelsrören, rörförlängningarna eller ytskiktet punkteras kan leda till hudirritation eller ögonskada.
- Om tillverkaren inte har rekommenderat det, placera eller använd inte elapparater i kylskåpet/frysacket.
- Akta att dina händer eller andra kroppsdelar fastnar i rörliga delar inne i produkten. Akta att dina fingrar inte kläms mellan dörren och kylskåpet. Var försiktig när du öppnar och stänger dörren, speciellt om det finns barn i närheten.
- Ät aldrig glass, iskuber eller fryst mat direkt efter att den tagits ut ur kylskåpet. Detta medför fara för frysskada!
- Rör inte i frysackets innerväggar, metalldelar eller förvarad fryst mat med blöta händer. Detta medför fara för frysskada!
- Placera inte konservburkar eller flaskor, som innehåller kolsyrade drycker eller frysbara vätskor i frysacket. Burkar och flaskor kan spricka. Detta medför fara för personskada eller materialskador!
- Placera eller använd inte brandfarliga sprayer, material, torris, kemiska substanser eller motsvarande värmesensitiv material nära kylskåpet. Detta medför brand- och explosionsfara!
- Förvara inte explosiv material, som innehåller brandfarlig material, så som sprayburkar, i produkten.
- Placera inte vätskefyllda behållare på produkten. Vattenstänk på eldelar kan orsaka elstöt eller brandfara.
- Denna produkt är inte avsedd till förvaring av medicin, blodplasma, laboratoriepreparat eller motsvarande medicinska substanser och produkter enligt Medicinproduktsdirektivet.
- Användning av produkten mot dess avsedda syfte kan skada eller förstöra produkterna som förvaras i den.
- Om kylskåpet är försedd med blå ljus, titta inte på detta ljus med optiska apparater. Titta inte direkt i UV LED-lampan långa perioder. Ultraviolet ljus kan skada ögonen.
- Överbelasta inte produkten. Föremål i kylskåpet kan falla ner när dörren öppnas, och orsaka personskada eller andra skador. Samma problem kan uppstå, om föremål placeras på produkten.
- För att undvika personskador, kontrollera, att all is och vatten som kan ha spillts på golvet har torkats upp.
- Byt plats på hyllor/flaskhållare i kylskåpsdörren bara, när de är tomma. Detta medför fara för personskada!
- Placera inte föremål, som kan falla över på produkten. Dessa föremål kan falla ner, när dörren öppnas och orsaka person- och/eller materialskador.
- Slå eller tryck inte hårt på glasytorna. Sprucken glas kan orsaka person- och/eller materialskador.
- Produktens kylsystem innehåller R600a kylmedel: Kylmedelstypen i produkten är indikerad i typetiketten. Denna kylmedel är brandfarligt. Se därför till, att kylsystemet eller rören inte skadas under användning. Om rören är skadade:
 - Rör inte i produkten eller strömkabeln.
 - Håll potentiella eldkällor, som kan antända produkten, på avstånd.
 - Ventilera produktens installationsplats.Använd inte fläktar.
 - Kontakta auktoriserad serviceagent.
- Om produkten är skadad och kylmedelsläckage upptäcks, håll dig på avstånd till kylmedlet. Kylmedlet kan ge köldskador vid hudkontakt.

För produkter med vatten-/ismaskin

- Använd bara kranvatten. Fyll inte vattenbehållaren med vätskor, så som fruktjuice, mjölk, kolsyrade eller alkoholhaltiga drycker - som inte är lämpade att använda i vattenmaskinen.

Säkerhets- och miljöinstruktioner

- Detta medför hälso- och säkerhetsfara!
- Låt inte barn leka med vatten- ismaskinen (Icematic) för att förhindra olyckor och personskador.
- Sätt inte fingrar eller andra föremål i vattenmaskinens håll, vattenkanal eller ismaskinens behållare. Detta medför fara för person- eller materialskador!

1.7- Säkerhet vid underhåll och rengöring

- Flytta inte produkten från dess handtag vid rengöring. Handtaget kan gå sönder, om den belastas hårt.
- Spruta eller håll inte vatten på eller in i produkten för rengöringssyften. Detta medför fara för brand och elstöt!
- Använd inte vassa eller frätande verktyg vid rengöring av produkten. Använd inte hushållsprodukter, tvättmedel, gaser, bensen, lösningsmedel, alkohol osv.
- Använd bara rengörings- och underhållsprodukter, som inte är skadliga för mat.
- Använd aldrig ånga eller ångtvätt till att rengöra eller avfrostas produkten. Ånga kan komma i kontakt med strömförande delar i kylskåpet, och orsaka kortslutning eller elstöt!
- Se till, att vatten inte kommer i kontakt med produktens elektronikkrets eller belysningsdelar.
- Använd bara ren och torr duk till att ta bort främmande material eller damm från kontaktens stift. Använd inte blöt eller fuktig duk till rengöring av kontakten. Detta medför fara för brand och elstöt!

1.8- HomeWhiz

- När produkten används genom HomeWhiz-appen, måste säkerhetsvarningarna åtföljas, fast du är långt ifrån produkten. Även varningarna i applikationen måste åtföljas.

1.9- Belysning

- Be auktoriserad serviceföretag byta belysningens LED/glödlampa.

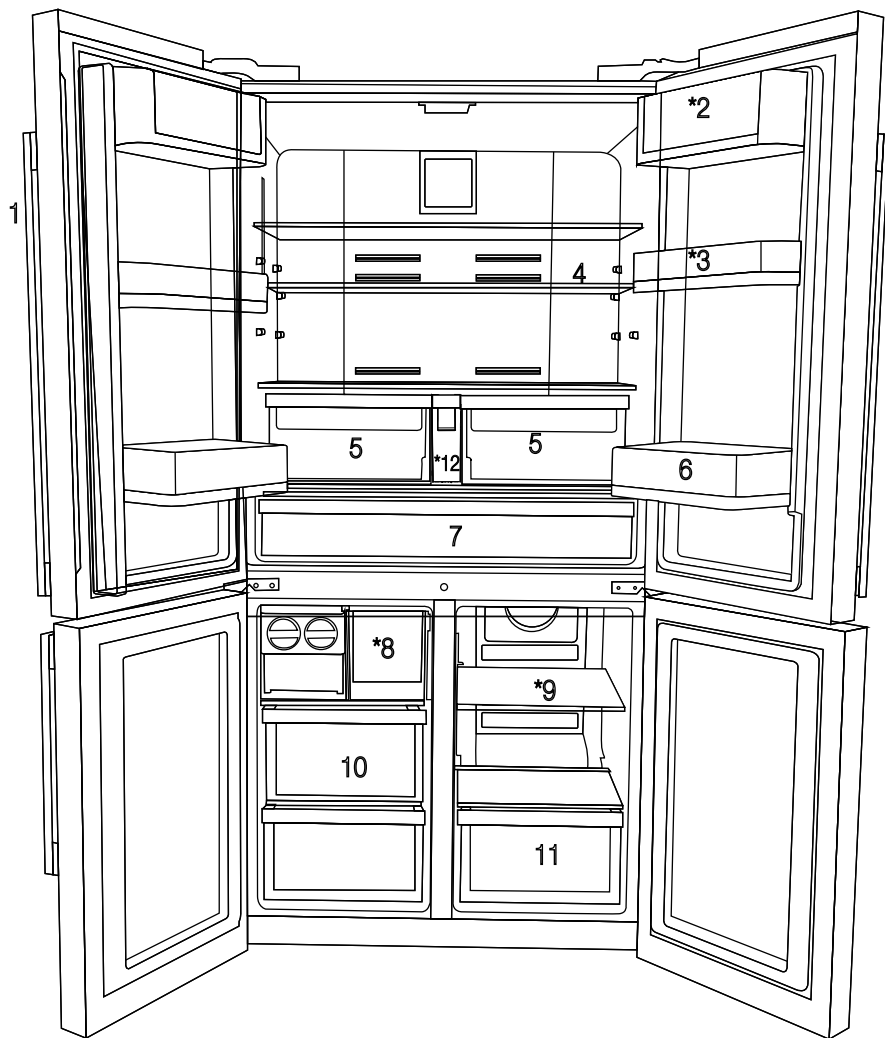

- 1- Kontroll- och indikatorpanel
- 2- Ost- och smörhylla
- 3- 70 mm rörlig dörrhylla
- 4- Glashylla för kylfack
- 5- Grönsakslåda för kylfack
- 6- Dörrhylla gallon

- 7- Kylfack
- 8- Isboxlåda
- 9- Multizonsfack glashylla/kylare
- 10- Frysack med utdragslåda
- 11- Multizonsfack
- 12- Vattentank
- * TILLBEHÖR



*Valfritt Bilderna i den här användarguiden är schematiska och kanske inte exakt efterliknar din produkt. Om din produkt inte innehåller de relevanta delarna, kommer informationen att gälla andra modeller.

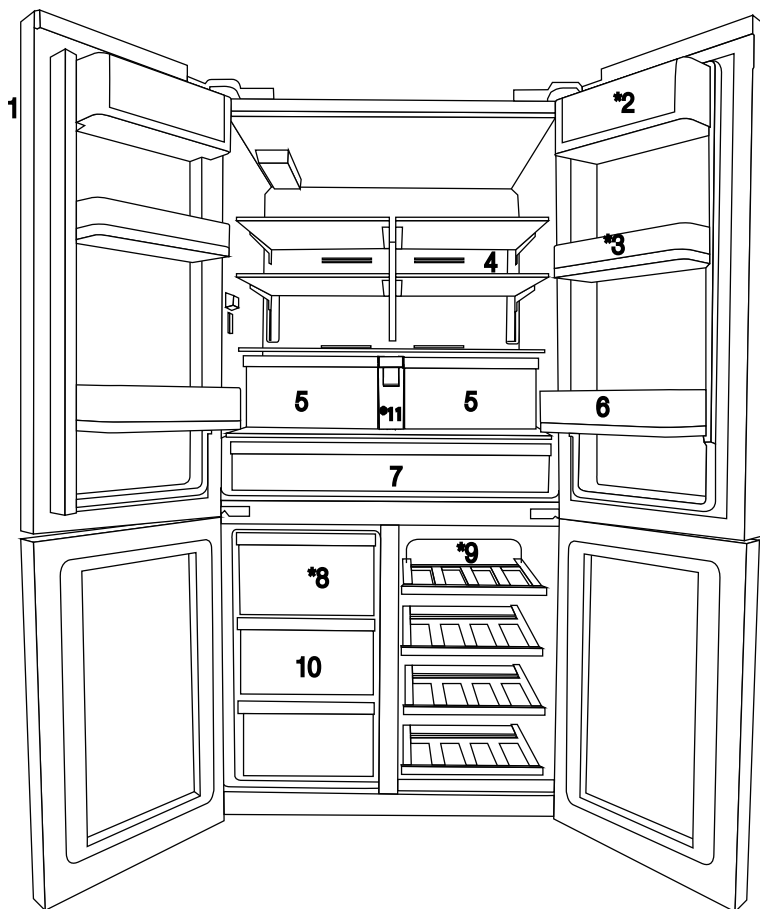

- 1- Kontroll- och indikatorpanel
- 2- Ost- och smörhylla
- 3- 70 mm rörlig dörrhylla
- 4- Glashylla för kylfack
- 5- Grönsakslåda för kylfack
- 6- Dörrhylla gallon

- 7- Kylfack
- 8- Isboxlåda
- 9- Multizonsfack glashylla/kylare
- 10- Frysack med utdragslåda
- 11- Vattentank
- * TILLBEHÖR



*Valfritt Bilderna i den här användarguiden är schematiska och kanske inte exakt efterliknar din produkt. Om din produkt inte innehåller de relevanta delarna, kommer informationen att gälla andra modeller.

3 Installation

3.1 Lämplig placering för installation

Kontakta auktoriserad serviceverkstad för produktinstallation. För att förbereda produkten för användning, se informationen i bruksanvisningen och se till att elinstallation och vatteninstallation är lämpliga. Om inte, ring en kvalificerad elektriker och tekniker för att få lämpliga arrangemang utförda.



WARNING: Tillverkaren ska inte hållas ansvarig för skador som kan uppkomma till följd av procedurer som utförs av obehöriga personer.



WARNING: Produkten får inte vara inkopplad till ström under installationen. Annars finns risk för dödsfall eller allvarlig personskada!



WARNING: Om dörrpassagen i rummet där produkten ska placeras är för trång så produkten hindras att passera, ta av rummets dörr och för in produkten genom dörren genom att vrida den på sidan. Om det inte fungerar, kontakta auktoriserad service.

- Placera produkten på en jämn och plan golvyta för att förhindra lutningar.
- Installera produkten på ett avstånd som är minst 30 cm från värmekällor, såsom hällar, värmekällor och spisar och minst 5 cm från elektriska ugnar.
- Produkten får inte utsättas för direkt solljus och fuktiga miljöer.
- Denna produkt kräver tillräcklig luftcirkulation för att fungera effektivt. Om produkten placeras i en alkov, måste minst 5 cm mellanrum lämnas mellan produkten och tak, bak- och sidoväggar.
- Om produkten placeras i en alkov, måste minst 5 cm mellanrum lämnas mellan produkten och tak, bak- och sidoväggar. Kontrollera om baksidan avståndsskyddskomponent är på plats (om levererad med produkten). Om komponenten inte är tillgänglig, eller den har tappats bort eller ramlat av, placera produkten så, att minst 5 cm mellanrum finns mellan produktens baksida och rummets vägg.

Avståndet på baksidan är viktig för produktens effektiva funktion.

- Installera inte produkten på platser där temperaturen faller under -5°C .

3.2 Installera plastklämmorna

Plastklämmor som tillhandahålls med produkten används för att skapa en luftficka mellan produkten och bakre väggen.

1. För att montera kilarna tar du bort skruvarna på produkten och använder skruvarna som finns i samma ficka.

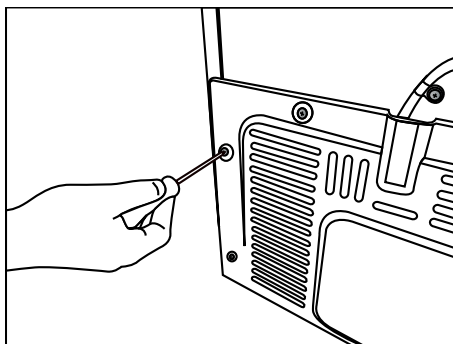

2. För in 2 plastklämmor på den bakre ventilationsluckan så som visas på bilden.

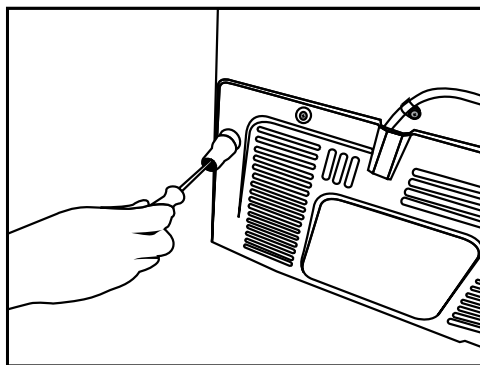

Installation

3.3 *Justera fötterna

Om produkten står obalanserad efter installationen, justera fötterna på framsidan genom att rotera dem åt höger eller vänster

* Ako vaš proizvod nema odeljak za vino ili staklena vrata, vaš proizvod nema podesive stalke, već fiksirane stalke.

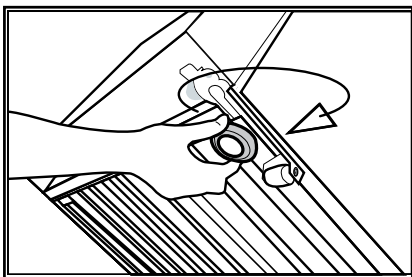
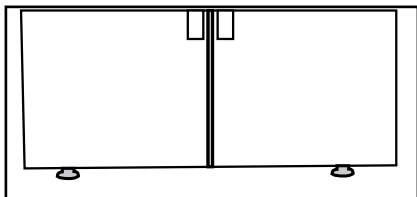

För att anpassa dörrarna vertikalt
Lossa fästmuttern nedtill
Skruva justeringsmuttern (CW/CCW) i enlighet med dörrläget
Dra åt låsmuttern för slutpositionen
För att anpassa dörrarna horisontellt
Lossa fästbulten högst upp
Skruva justeringsbulten (CW/CCW) på sidan i enlighet med dörrläget
Dra åt fästbulten högst upp för slutpositionen.

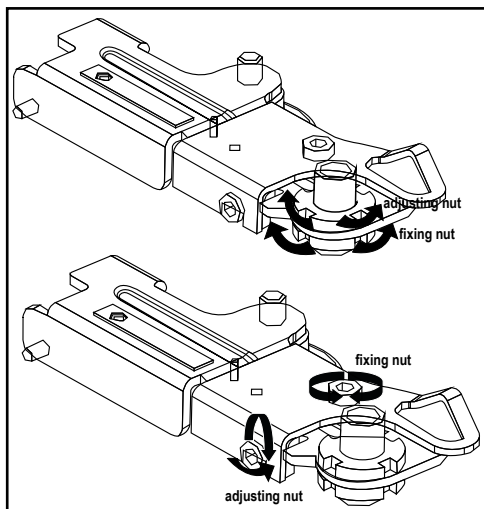

Installation

- Övre gångjärnsgrupp är fixerad med 3 skruvar.
- Gångjärnslådan är fastsatt när kontakterna är installerade.
- Sedan fixeras gångjärnslådan med två skruvar.

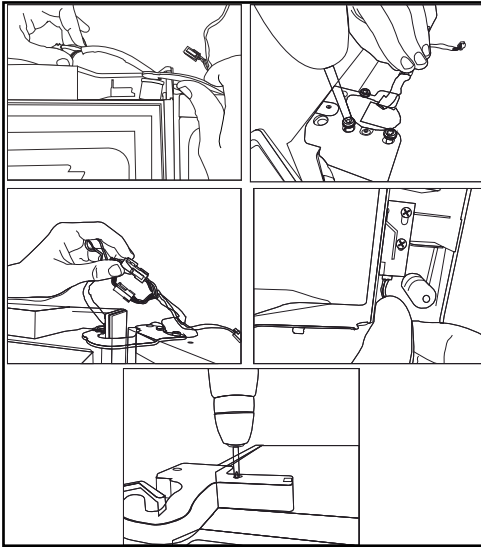

3.4 Elektrisk anslutning



VARNING: Gör inga anslutningar via förlängningskablar eller universalkontakter.



VARNING: Om strömkabeln skadas måste den bytas av en behörig elinstallatör.



Om två kylskåp skall installeras intill varandra skall det vara ett avstånd på minst 4 cm mellan dem.

- Vårt företag ska inte hållas ansvarigt för några skador som uppkommer om produkten används utan att anslutas till jord och elektriska anslutningar i enlighet med lokala föreskrifter.
- Strömkabeln måste vara inom nära räckhåll efter installationen.
- Använd inte förlängningssladdar eller flera trådlösa uttag mellan din produkt och vägguttaget.

4 Förberedelser

4.1 Saker att göra för att spara energi



Att ansluta kylskåpet till system som sparar energi är farligt eftersom de kan orsaka skada på produkten.

- För fristående enhet; 'denna kylenhet är inte avsedd att användas som en inbyggd enhet .
- Låt inte dörrarna till kylskåpet stå öppna under en långre tid.
- Placera inte varm mat eller varma drycker i kylskåpet.
- Placera inte för mycket mat i kylskåpet. Kylförmågan sjunker när luftcirkulationen inne i kylskåpet hindras.
- Placera inte kylskåpet på platser där det utsätts för direkt solljus. Installera produkten på minst 30 cm avstånd från värmekällor, såsom spishällar, ugnar, värmare och spisar och minst 5 cm från elektriska ugnar.
- Observera att mat i kylskåpet ska förvaras i tillslutna behållare.
- För att kunna lagra maximalt med mat i frysdelen i kylskåpet, har den övre lådan tagits bort och placerats på toppen av glashyllan. Strömförbrukningen som anges för ditt kylskåp har bestämts efter avlägsnande av icematic och de övre lådorna för att möjliggöra maximal last. Det är starkt rekommenderat att använda de lägre lådorna i frysen och multizonutrymmet under lastning.
- Eftersom varm och fuktig luft inte direkt kommer att tränga in i din produkt när dörrarna inte är öppna, kommer din produkt att optimera sig själv under förhållanden som är tillräckliga för att skydda din mat. Funktioner och komponenter som kompressor, fläkt, värmare, avfrostning, belysning, display och så vidare fungerar enligt behovet för att konsumera minsta möjliga energi under dessa omständigheter.
- Luftflödet får inte blockeras genom att placera mat framför frysen och multizonutrymmets fläktar. Livsmedel ska fyllas upp genom att lämna minst 5 cm utrymme framför skyddsfläktsgallret.

- Upptining av fryst mat i kylan både sparar energi och behåller sig kvaliteten på livsmedel.



Den omgivande temperaturen i rummet där du installerar kylskåpet skall vara minst 10°C /50°F. Drift i kallare miljöer rekommenderas inte och kan minska effektiviteten.



Kylskåpets insida måste rengöras noggrant.



Om två kylskåp skall installeras intill varandra skall det vara ett avstånd på minst 4 cm mellan dem.

4.2 Rekommendationer för färskmatsfacket

- Se till att maten inte kommer i kontakt med temperatursensorn i kylutrymmet. För att hålla optimal förvaringstemperatur i facket för färskvaror får inte sensorn blockeras av livsmedel.
- Placera inte varm mat eller dryck i produkten.

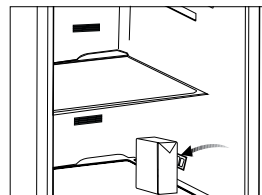
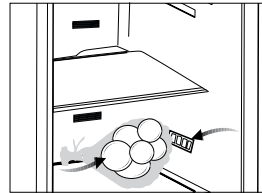

4.3 Första användningstillfället

Innan produkten används, se till att alla förberedelser har gjorts i enlighet med de instruktioner som ges i kapitlen "Viktiga anvisningar om säkerhet och miljö" och "Installation".

- Rengör kylskåpets insida enligt rekommendationerna i avsnittet "Underhåll och rengöring". Innan du startar kylskåpet, se till att inandömet är torrt.
- Koppla in kylskåpet i ett jordat uttag. Interiörbelysningen tänds när kylskåpsdörren öppnas.
- Sätt på kylskåpet under 6 timmar utan att placera någon mat i det och öppna inte dörren om det inte är absolut nödvändigt.



Du kommer att höra ett bullrande ljud när kompressorn startar. Vätska och gas inne i produkten kan också ge upphov till ljud, även om kompressorn inte körs och detta är helt normalt.



De främre kanterna på kylskåpet kan kännas varma. Detta är normalt. De här områdena är utformade för att bli varma och därmed undvika kondens.

5 Använda produkten

5.1 Indikatorpanel

Indikatorpaneler kan variera beroende på modellen av din produkt. Ljud- och visuella funktioner för indikatorpanelen kommer assistera dig i användandet av kylan.

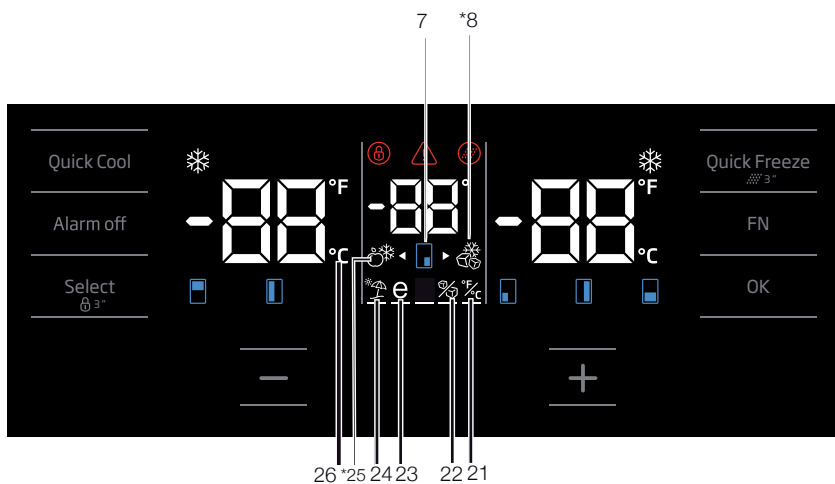
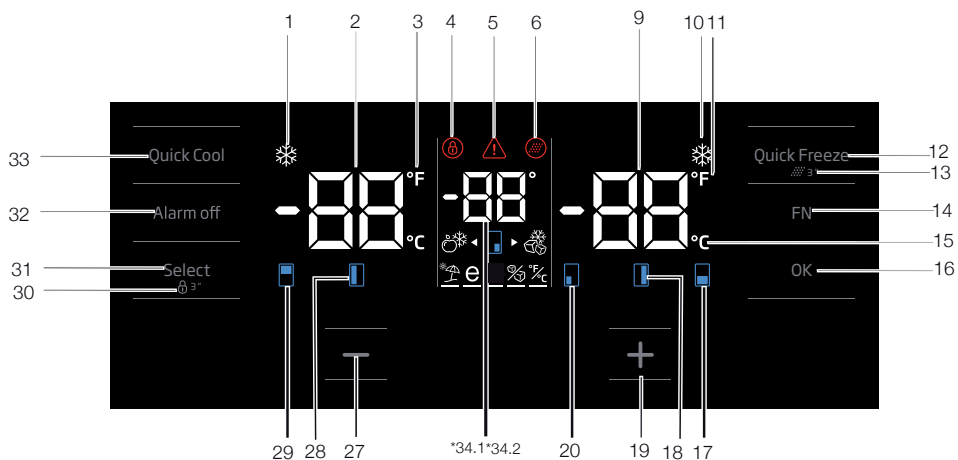

*Valfritt Bilderna i den här användarguiden är schematiska och kanske inte exakt efterliknar din produkt. Om din produkt inte innehåller de relevanta delarna, kommer informationen att gälla andra modeller.

Använda produkten

1. Snabbkylningsfunktionsindikator

Den slås på när snabbkylningsfunktionen är på.

2. Indikator för kylfackstemperatur

Temperaturen i kylan visas; den kan ställas in på 8, 7, 6, 5, 4, 3, 2, 1.

3. Fahrenheit-indikator

Det är en Fahrenheit-indikator. När Fahrenheit-indikationen aktiveras, visas de temperaturinställda värdena i Fahrenheit och den relevanta ikonen tänds.

4. Tangentlås

Tryck på knapplåsningsläget samtidigt i 3 sekunder. Knapplåssymbol

tänds och knapplåsläget aktiveras. Knapparna fungerar inte om knapplåsläget är aktiverat. Tryck på knapplåsningsläget samtidigt i 3 sekunder. Knapplåssymbolen släcks och knapplåsläget avslutas. Tryck på knappen tangentlås om du vill förhindra ändring av temperaturinställningen för kylskåpet.

5. Strömavbrott/hög temperatur/felvarning

Den här lampan tänds under strömavbrott, hög temperatur och vid fel. Vid långvariga strömavbrott blinkar den högsta temperatur som frysfacket uppnår på den digitala displayen. Du ska efter att du kontrollerat maten som finns i frysfacket trycka på knappen för alarm av för att rensa varningen. Se avsnittet "Åtgärder för felsökning" i handboken om du ser att den här indikatorn tänds.

6. Filteråterställningsikon

Denna ikon tänds när filtret behöver återställas.

7. Temperaturförändring fackikon

Indikerar det fack där temperaturen ska ändras. När temperaturförändring fackikonen börjar blinka betyder det att det relevanta facket har valts.

8. Jokerinfrysningssymbol

Sväva över Jokerinfrysningssymbolen med hjälp av FN-knappen; ikonen kommer börja blinka. När du trycker på knappen OK, slås jokerfacksfrysningssymbolen på och fungerar som en frys.

9. Indikator för frysfackstemperatur

Temperaturen i frysdelen visas; den kan ställas in på -18, -19, -20, -21, -22, -23, -24.

10. Indikator för snabbfrysningssymbol

Den slås på när snabbfrysningssymbolen är på.

11. Fahrenheit-indikator

Det är en Fahrenheit-indikator. När Fahrenheit-indikationen aktiveras, visas de temperaturinställda värdena i Fahrenheit och den relevanta ikonen tänds.

12. Knappen för snabbfrysning

Tryck på knappen för att aktivera eller inaktivera funktionen Snabbfrysning. Vid aktivering av funktionen kyls frysfacket till en lägre temperatur än inställt värde.



Använd snabbkylningsfunktionen när du snabbt vill kyla maten som placerats i frysfacket. Om du vill frysa ned stora mängder färsk mat rekommenderar vi att du aktiverar den här funktionen innan du placerar maten i produkten.



Om du inte avbryter den stängs snabbfrysningen av automatiskt efter högst 24 timmar eller när frysfacket uppnår önskad temperatur.



Den här funktionen återställs inte när strömmen slås på efter ett strömavbrott.

13. Filteråterställning

Filtret återställs när snabbfrysningssymbolen hålls intryckt i 3 sekunder. Filteråterställningsikon aktiveras.

14. FN-knappen

Med hjälp av denna knapp kan du växla mellan de funktioner som du vill välja. När du trycker på den här knappen, ikonen, vars funktion krävs för att aktivera eller inaktivera, börjar denna ikonindikator blinka. FN-knappen avaktiveras om den inte trycks in inom 20 sekunder. Du måste trycka på knappen för att ändra funktionerna igen.

Använda produkten

15. Celsius-indikator

Det är en Celsius-indikator. När Celsius-indikationen aktiveras, visas de temperaturinställda värdena i Celsius och den relevanta ikonen tänds.

16. OK-knapp

Efter navigering av funktionerna med hjälp av FN-knappen, när funktionen avbryts via OK, blinkar relevant ikon och indikator. På när funktionen är aktiverad. Indikatorn fortsätter att blinka för att visa ikonen att den är på.

17. Temperaturförändring fackikon

Indikerar det fack där temperaturen ska ändras. När temperaturförändring fackikonen börjar blinka betyder det att det relevanta facket har valts.

18. Temperaturförändring fackikon

Indikerar det fack där temperaturen ska ändras. När temperaturförändring fackikonen börjar blinka betyder det att det relevanta facket har valts.

19. Ställ in ökningsfunktion

Välj aktuellt fack med väljarknappen; fackikonen som representerar det aktuella facket börjar blinka. Om du trycker på knappen Ställ in ökande under denna process, ökar det inställda värdet. Om du fortsätter att trycka den i en slinga, återgår det inställda värdet till början.

20. Temperaturförändring fackikon

Indikerar det fack där temperaturen ska ändras. När temperaturförändring fackikonen börjar blinka betyder det att det relevanta facket har valts.

21. Inställning av Celsius- och Fahrenheit-indikator

Sväva över denna knapp med FN-tangenten och välj Fahrenheit eller Celsius via OK-knappen. När relevant temperaturtyp väljs slås Fahrenheit- och Celsiusindikatorn på.

22. Ikon för ismaskin AV

Tryck på FN-tangenten (tills den når isikonen och den nedre raden) för att stänga av ismaskinen. Ismaskinens av-ikon och funktionsindikatorn för ismaskinen börjar blinka när du svävar över dem, så du kan förstå om ismaskinen kommer slås på eller av. När du trycker på OK-knappen, lyser ismaskinsfunktionssymbolen kontinuerligt

och indikatorn fortsätter att blinka under denna process. Om du inte trycker på någon knapp inom 20 sekunder, kommer ikonen och indikatorn förbli tända. Således är ismaskinen avstängd. För att slå på ismaskinen igen, sväva över ikonen och indikatorn; så kommer både ismaskinens ikon och indikatorn börja blinka. Om du inte trycker på någon knapp inom 20 sekunder, kommer ikonen och indikatorn släckas och ismaskinen kommer slås på igen.



Indikerar om ismaskinen är på eller av.



Vattenflödet från vattenbehållaren stoppas när denna funktion väljs. Befintlig is kan dock tas ut ur behållaren.

23. Eco-Fuzzy-funktionsikon

Tryck på FN-tangenten (tills den når e-ikonen och den nedre raden) för att aktivera eco fuzzy. När du svävar över eco fuzzy-funktionsikonen och -indikatorn börjar de blinka. På så sätt kan du se om eco fuzzy-funktionen kommer aktiveras eller avaktiveras. När du trycker på OK-knappen, lyser eco fuzzy-funktionssymbolen kontinuerligt och indikatorn fortsätter att blinka under denna process. Om du inte trycker på någon knapp inom 20 sekunder, kommer ikonen och indikatorn förbli tända. Således aktiveras eco fuzzy-funktionen. För att avbryta eco fuzzy-funktionen, sväva över ikonen och indikatorn igen och tryck på OK-knappen. Således kommer både eco fuzzy-funktionsikonen och indikatorn börja blinka. Om du inte trycker på någon knapp inom 20 sekunder, kommer ikonen och indikatorn släckas och eco fuzzy-funktionen kommer att avbrytas.

24. Ikon för semesterfunktion

Tryck på FN-tangenten (tills den når paraply-ikonen och den nedre raden) för att aktivera semesterfunktionen. När du svävar över semesterfunktionsikonen och -indikatorn börjar de blinka. På så sätt kan du se om semesterfunktionen kommer aktiveras eller avaktiveras. När du trycker på OK-knappen, lyser semesterfunktionssymbolen kontinuerligt

Använda produkten

och indikatorn fortsätter att blinka under denna process. Indikatorn fortsätter att blinka under denna process. Tryck på OK-knappen för att avbryta semesterfunktionen. Således kommer både semesterfunktionsikonen och indikatorn börja blinka och semesterfunktionen avbrytas.

25. Jokerkylikon

När du väljer ikonen jokerkylskåp med hjälp av FN-knappen och trycker på OK-knappen, förvandlas jokerfacket till ett kylskåpsfack och fungerar som en kylare.

26. Celsius-indikator

Det är en Celsius-indikator. När Celsius-indikationen aktiveras, visas de temperaturinställda värdena i Celsius och den relevanta ikonen tänds.

27. Ställ in minskningsfunktion

Välj aktuellt fack med väljarknappen; fackikonen som representerar det aktuella facket börjar blinka. Om du trycker på knappen Ställ in minskande under denna process, minskar det inställda värdet. Om du fortsätter att trycka den i en slinga, återgår det inställda värdet till början.

28. Temperaturförändring fackikon

Indikerar det fack där temperaturen ska ändras. När temperaturförändring fackikonen börjar blinka betyder det att det relevanta facket har valts.

29. Temperaturförändring fackikon

Indikerar det fack där temperaturen ska ändras. När temperaturförändring fackikonen börjar blinka betyder det att det relevanta facket har valts.

30. Tangentlås

Tryck på knapplåsningsläget samtidigt i 3 sekunder. Knapplåssymbol tänds och knapplåsläget aktiveras. Knapparna fungerar inte om knapplåsläget är aktiverat. Tryck på knapplåsningsläget samtidigt i 3 sekunder. Knapplåssymbolen släcks och knapplåsläget avslutas. Tryck på knappen **tangentlås** om du vill förhindra ändring av temperaturinställningen för kylskåpet.

31. Valknapp

Använd denna knapp för att välja facket vars temperatur du vill ändra. Växla mellan facken genom att trycka på denna knapp. Valt fack kan ses via fackikoner (7, 17, 18, 20, 28, 29). Oavsett vilken fackikon som blinkar väljs facket vars temperaturinställningsvärde du vill ändra. Sedan kan du ändra det inställda värdet genom att trycka på fackinställning värdeminskande knapp (27) och fackinställning värdeökande knapp (19). Om du inte trycker på knappen Välj inom 20 sekunder, kommer kabinikoner slockna. Du måste trycka på knappen för att välja ett fack igen.

32. Alarm av-varning

Om det uppstår ett strömavbrott/alarm om hög temperatur, ska du efter att du kontrollerat maten som finns i frys-facket trycka på knappen för alarm av för att rensa varningen.

33. Snabbkylningsfunktionsknapp

Knappen har två funktioner. Tryck snabbt på knappen för att aktivera eller inaktivera funktionen Snabbkylning. Snabbkylningsindikatorn slås av och återgår till normala inställningar.



Använd snabbkylningsfunktionen när du snabbt vill kyla maten som placerats i kylfacket. Om du vill kyla ned stora mängder färsk mat rekommenderar vi att du aktiverar den här funktionen innan du placerar maten i produkten.



Om du inte avbryter den stängs snabbkylningen av automatiskt efter högst 1 timmar eller när kylskåpsfacket uppnår önskad temperatur.



Om du trycker på snabbkylningsknappen upprepade gånger med korta mellanrum aktiveras det elektroniska kretsskyddet och kompressorn startar inte direkt.



Den här funktionen återställs inte när strömmen slås på efter ett strömavbrott.

34. 1 Jokertemperaturindikator

Temperaturinställda värden för jokerfacket visas.

34. 2 Vinkylningsfackets temperaturindikator

Temperaturinställda värden för vinfacket visas.

Använda produkten

5.2 Indikatorpanel

Indikatorpaneler kan variera beroende på modellen av din produkt. Ljud- och visuella funktioner för indikatorpanelen kommer assistera dig i användandet av kylan

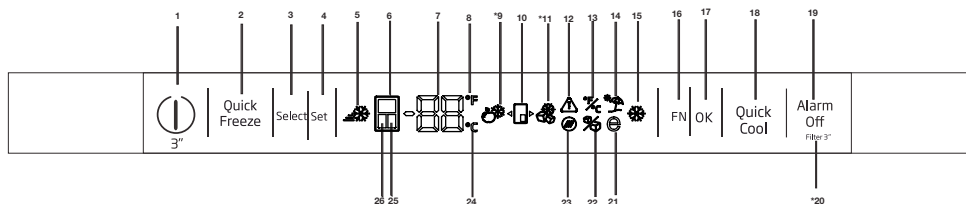

1- På/av-funktion

Tryck på knappen På/Av i 3 sekunder för att stänga av eller sätta på kylan.

2. Knapp för snabbfrysning

Tryck på knappen för att aktivera eller avaktivera snabbfrysningsfunktionen. Vid aktivering av funktionen kyls frysfacket till en lägre temperatur än inställt värde.



Använd snabbkylningsfunktionen när du snabbt vill kyla maten som placeras i frysfacket. Om du vill frysa ned stora mängder färsk mat rekommenderar vi att du aktiverar den här funktionen innan du placerar maten i produkten.



Om du inte avbryter den stängs snabbfrysningen av automatiskt efter högst 24 timmar eller när frysfacket uppnår önskad temperatur.



Den här funktionen återställs inte när strömmen slås på efter ett strömavbrott.

3. Valknapp

Använd den här knappen för att välja facket vars temperatur du vill ändra. Växla mellan facken genom att trycka på denna knapp. Vald fack kan ses via fackikonerna (6, 25, 24). Oavsett vilken fackikon som är påslagen väljs facket vars temperaturinställningsvärde du vill ändra. Sedan kan du ändra inställningsvärdet genom att trycka



*Valfritt Bilderna i den här användarguiden är schematiska och kanske inte exakt efterliknar din produkt. Om din produkt inte innehåller de relevanta delarna, kommer informationen att gälla andra modeller.

på knappen för fackets temperaturvärdesjustering (4)

4. Temperaturjustering/temperaturminskning

Om nedtryckt minskar temperaturvärdet för det valda facket.

5- Snabbfrysningsindikator

Ikonen tänds när snabbfrysningsfunktionen är aktiv.

6. Indikator för kylskåpsfack

När den här indikatorn är aktiv visas temperaturen i frysfacket på temperaturvärdesindikatorn. Frysfacket kan ställas in på 8, 7, 6, 5, 4, 3, 2 eller 1°C/46, 45, 44, 43, 42, 41, 40, 39, 38, 37, 36, 35, 34 eller 33°F genom att trycka på temperaturjusteringsknappen (4).

7. Temperaturvärdesindikator

Visar temperaturvärdet för det valda facket.

8. Fahrenheit-indikator

Det är en Fahrenheit-indikator. När Fahrenheit-indikationen aktiveras visas de temperaturinställda värdena i Fahrenheit och den relevanta ikonen tänds.

9. Jokerkylikon

När du väljer ikonen jokerkylskåp med hjälp av FN-knappen (16) och trycker på OK-knappen (17) förvandlas jokerfacket till ett kylfack och fungerar som en kylare.

10. Jokerfack-ikon

Den visar jokerfackikonen.

Använda produkten

11. Jokerinfrysningssikonen

När du väljer ikonen jokerinfrysningssikonen med hjälp av FN-knappen (16) och trycker på OK-knappen (17) förvandlas jokerfacket till ett infrysningsfack och fungerar som en frys.

12. Strömavbrott/hög temperatur/felvarning

Den här lampan tänds under strömavbrott, hög temperatur och vid fel. Vid långvariga strömavbrott blinkar den högsta temperatur som frysfacket uppnår på den digitala displayen. Du ska efter att du kontrollerat maten som finns i frysfacket trycka på knappen för alarm av (19) för att rensa varningen.

13. Inställning av Celsius- och Fahrenheit-indikator

Sväva över denna knapp med FN-tangenten och välj Fahrenheit eller Celsius via OK-knappen. När relevant temperaturtyp väljs slås Fahrenheit- eller Celsiusindikatorn på.

14. Ikon för semesterfunktion

Tryck på FN-tangenten (tills den når paraply-ikonen) för att aktivera semesterfunktionen. När du svävar över semesterikonen börjar den blinka. På så sätt kan du se om semesterfunktionen kommer att aktiveras eller avaktiveras. När du trycker på OK-knappen lyser semesterfunktionssymbolen kontinuerligt och semesterfunktionen är aktiverad. Tryck på OK-knappen för att avbryta semesterfunktionen. Då kommer semesterfunktionsikonen att börja blinka och semesterfunktionen avbryts.

15. Snabbkylningsfunktionsindikator

Den slås på när snabbkylningsfunktionen är aktiverad.

16. FN-knapp

Med hjälp av den här knappen kan du växla mellan de funktioner som du vill välja. När du trycker på den här knappen kommer ikonen, vars funktion krävs för att aktiveras eller avaktiveras, att börja blinka. FN-knappen avaktiveras om den inte trycks in inom 20 sekunder. Du måste trycka på knappen för att ändra funktionerna på nytt.

17. OK-knapp

Efter navigering av funktionerna med hjälp av FN-knappen, när funktionen avbryts via OK, blinkar relevant indikator. När funktionen är aktiverad förblir den påslagen. Indikatorn fortsätter att blinka för att visa att ikonen är på.

18. Snabbkylningsfunktionsknapp

Knappen har två funktioner. Tryck snabbt på knappen för att aktivera eller avaktivera snabbkylningsfunktionen. Snabbkylningsindikatorn slås av och produkten återgår till normala inställningar.

19. Alarm av-varning

Om det uppstår ett strömavbrott/alarm om hög temperatur, ska du efter att du kontrollerat maten som finns i frysfacket trycka på knappen för alarm av för att avaktivera ikonen för hög temperaturvarning (12).

20. Filteråterställning

Filtret återställs när larmavstängningsknappen (19) hålls intryckt i 3 sekunder. Filteråterställningsikon slås av.

21. Eco-fuzzy-funktionsikon

Tryck på FN-tangenten (tills den når e-ikonen) för att aktivera eco fuzzy. När du svävar över eco fuzzy-ikonen börjar den att blinka. På så sätt kan du se om eco fuzzy-funktionen kommer att aktiveras eller avaktiveras. När du trycker på OK-knappen lyser eco fuzzy-funktionssymbolen kontinuerligt under denna process. Om du inte trycker på någon knapp inom 20 sekunder förblir indikatorn tänd. Således aktiveras eco fuzzy-funktionen. För att avbryta eco fuzzy-funktionen, sväva över ikonen och indikatorn på nytt och tryck på OK-knappen. Då börjar eco fuzzy-ikonen blinka. Om du inte trycker på någon knapp inom 20 sekunder kommer ikonen att släckas och eco fuzzy-funktionen avbryts.

22. Ikon för avslagen ismaskin

Tryck på FN-knappen (tills den når ikonen) för att stänga av ismaskinen. Ismaskinens avslagningsikon börjar blinka när du svävar över den, så att du kan förstå om ismaskinen

Använda produkten

kommer att slås på eller av. När du trycker på OK-knappen tänds ismaskinikonen kontinuerligt under processen. Om du inte trycker på någon knapp inom 20 sekunder, kommer ikonen och indikatorn att förbli tända. Således är ismaskinen avstängd. För att slå på ismaskinen på nytt svävar du över ikonen. Ismaskinens avslagningsikon börjar blinka. Om du trycker på OK-knappen släcks ikonen och ismaskinen slås på igen.



Indikerar om ismaskinen är på eller av.



Vattenflödet från vattenbehållaren stoppas när denna funktion väljs. Befintlig is kan dock tas ut ur behållaren.

23. Filteråterställningsikon

Denna ikon tänds när filtret behöver återställas.

24. Celsius-indikator

Det är en Celsius-indikator. När Celsius-indikationen aktiveras visas de temperaturinställda värdena i Celsius och den relevanta ikonen tänds.

25. Jokerfacksindikator:

När den här indikatorn är aktiv visas temperaturen i jokerfacket på temperaturvärdesindikatorn. Jokerfackets inställningsvärden ändras genom att trycka på temperaturjusteringsknappen (4).

26. Frysfacksindikator

När den här indikatorn är aktiv visas temperaturen i frysen på temperaturvärdesindikatorn. Frysfacket kan ställas in på -16, -18, -19, -20, -21, -22 och -24° C / 0, -2, -4, -6, -8, -10 och -12°F genom att trycka på temperaturjusteringsknappen (4).

Använda produkten

Frysfacksinställning	Kylfacksinställning	Anmärkningar
-18 °C	4 °C	Det här är den normala rekommenderade inställningen.
-20, -22 eller -24 °C	4 °C	Dessa inställningar rekommenderas när den omgivande temperaturen överskrider 30°C.
Snabbfrysning	4 °C	Används när du vill frysa in mat på kort tid. Din produkt återgår till föregående läge när processen är över.
-18 °C eller kallare	2 °C	Använd de här inställningarna om du tror att kylfacket inte är kallt nog beroende på varma förhållanden eller att dörren öppnas ofta.

5.3 Infrysning av färsk mat

- För att bevara kvaliteten på maten, ska den frysas så snabbt som möjligt när den är placerad i frysacket, använd snabbfrysningfunktionen för detta ändamål.
- Du kan lagra mat längre i frysen när du fryser in den medan den är färsk.
- Packa maten som ska frysas och stäng förpackningen så ingen luft kan komma in.
- Se till att du packar din mat innan du lägger den i frysen. Använd fryscontainrar, folier och fuksäkra papper, plastpåsar och andra förpackningsmaterial istället för traditionella förpackningspapper.
- Märk varje livsmedelsförpackning genom att ange ett datum innan infrysning. Du kan särskilja färskheten mellan varje matförpackning på det här sättet när du öppnar frysen varje gång. Förvara mat som frysts in först i framdelen av facket för att säkerställa att den används först.
- Fryst mat får inte användas snabbt efter att den har tinats och bör aldrig frysas om.
- Frys inte in för stora mängder på en gång.
- "24 timmar innan man ska frysa in maten, aktiveras ""Quic Freeze""-funktionen. De nya matlådorna ska placeras i de nedre lådorna. När man har lagt in matlådorna, aktiveras ""Quick Freeze""-funktionen igen. När frysskåpet ställts in på ""Quick""-funktionen, kommer också ""jokern"" att ställas in på ""Quick""-funktionen automatiskt."

5.4 Rekommendationer för bevarande av fryst mat

Facket ska ställas in på minst -18 °C.

1. Placera förpackningarna i frysen så snabbt som möjligt efter inköpet för att undvika tining.
2. Kontrollera om datum för "Används före" och "Bäst före" på förpackningen har passerats eller inte innan infrysning.
3. Säkerställ att matförpackningarna inte är skadade.

5.5 Djupfrysning

I enlighet med normen IEC 62552 ska produkten frysa minst 4,5 kg mat vid omgivande temperatur på 25 °C till -18 °C eller lägre inom 24 timmar för varje 100-liters frysvolym.

Det går endast att förvara mat under längre tid i temperaturer på -18°C eller lägre.

Du kan bevara färskheten för mat i flera månader (vid -18°C eller lägre temperaturer vid djupfrysning).

Mat bör inte tillåtas att komma i kontakt med tidigare fryst mat för att förhindra delvis tining. Koka grönsakerna och dränera vattnet för att lagra grönsaker under en längre tid som frysta. Efter dränering av vattnet, lägg dem i lufttäta förpackningar och placera dem i frysen. Livsmedel såsom banan, tomat, sallad, selleri, kokta ägg, potatis är inte lämpliga för infrysning. När dessa livsmedel är frysta, kommer endast deras näringsvärde och smak påverkas negativt. De får inte förstöras så att de kan utgöra en risk för människors hälsa.

Använda produkten

5.6 Placering av mat

Frysackshyllor	Diverse fryst mat såsom kött, fisk, glass, grönsaker etc.
Hyllor för frysfack	Mat i grytor, övertäckta tallrikar och stängda behållare, ägg (i stängda behållare)
Dörrhyllor för kylfack	Små produkter och förpackad mat eller dryck
Grönsakslåda	Grönsaker och frukt
Fack för färsk mat	Delikatesser (frukostmat, köttprodukter som skall konsumeras inom kort tid)

5.7 Varning för öppen dörr

(Denna funktion är valfritt tillbehör)

En ljudsignal hörs om kylskåpsdörren lämnas öppen i en minut. Den här varningen blir tyst när luckan stängs eller någon av skärmenapparna (om någon) trycks in..

5.8 Grönsakslåda

Grönsakslådan i kylskåpet är utformad för att speciellt förvara grönsakerna färska utan att de ska tappa fukt. För detta ändamål är kall luftcirkulation intensifierad runt grönsakslådan i allmänhet. Ta bort dörrhyllorna som ligger emot grönsakslådan innan du tar bort grönsakslådan.

5.9 Fuktkontrollerad grönsaksavdelning

(FreSHelf)

(Denna funktion är valfritt tillbehör)

Fuktighetsnivån för grönsaker och frukt hålls under kontroll tack vare den fuktighetskontrollerade grönsakslådan och maten är garanterad att hålla sig fräsch längre.

Vi rekommenderar att du placerar bladgrönsaker som sallad och spenat och grönsaker som är känsliga för fuktförstoring så horisontellt som möjligt när du lägger dem i grönsakslådan; inte i ett horisontellt läge eller på sina rötter.

När grönsakerna byts ut bör den specifika vikten av grönsakerna beaktas. Tunga och hårda grönsaker bör läggas mot botten av grönsakslådan och lätta och mjuka grönsaker ska placeras överst.

Lämna aldrig grönsakerna inuti grönsakslådan i sina påsar. Om de är kvar i sina plastpåsar, kommer detta att göra att de ruttnar på kort tid. Om du inte vill att grönsaker ska komma i kontakt med andra grönsaker av hygieniska skäl, använd hushållspapper eller liknande material istället för plastpåsar.

Placera inte päron, aprikoser, persikor etc, särskilt de frukter som genererar stora mängder av eten, i samma grönsaksfall som andra frukter och grönsaker. Den etylengas som avges av dessa frukter kan orsaka annan frukt att mogna snabbare och ruttna på kortare tid.

5.10 Äggbehållare

Du kan installera ägghållaren på önskad dörr eller hylla.

Lagra aldrig ägghållare i frysfacket.

5.11 Flyttbarmittsektion

Den roterande mittsektionen är avsedd att förhindra att kall luft i kylskåpet smiter ut.

1- Tätning finns när dörrarnas packningar trycks mot ytan på den rörliga mittsektionen när kylskåpsdörrarna stängs.

2- En annan anledning till att kylskåpet är utrustat med en roterande mittsektion är för att öka nettovolymen på kylfacket. Vanliga mittsektioner ger ofta en viss volym som inte används.

3-Den flyttbara mittsektionen är stängd när vänstra dörren på kylfacket är öppen.

4-Den får inte öppnas manuellt. Den rör sig efter platsdelarna på huvudenheten när dörren är stängd.

Använda produkten

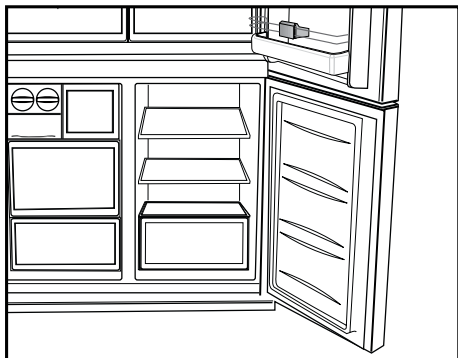

5.12 Kylkontroll förvaringsfack

Kylskåpets kylfack kan användas i önskat läge genom att justera temperaturerna för kyl (2/4/6/8 °C) eller frys (-18/-20/-22/-24). Du kan ställa in önskad temperatur för kylkontrollfacket med temperaturinställningsknappen. Temperaturen för kylfacket kan ställas in mellan 0 och 10 grader ytterligare gentemot kylskåpsdelen och ned till -6 grader ytterligare för frysfackets temperaturer. 0 grader används vid längre förvaring av mat och charkuteri, och -6 grader används för att förvara köttvaror upp till 2 veckor så att det är smidigt att skära.

Funktionen för att växla till kyl- eller frysfack erbjuds via kylelementet som finns placerat i den stängda sektionen (kompressorfacket) bakom kylskåpet. Under användning av det här elementet hörs ett liknande ljud som från en analog klocka. Detta är normalt och inte något fel.

5.13 Blue light/HarvestFresh

*** Kanske inte finns i alla modeller**

Blått ljus,

Fruktar och grönsaker, som förvaras i crisper-låda och är belyst med blått ljus, fortsätter sin fotosyntes genom det blåa ljusets våglängds effekt, och bevarar med detta sin vitaminhalt.

HarvestFresh,

Fruktar och grönsaker, som förvaras i crisper-låda och är belyst med HarvestFresh-teknik, bevarar sin vitaminhalt längre, på grund av blå, grön och röd ljus och mörka perioder, vilka simulerar dagcykler. Om kylskåpets dörr öppnas under HarvestFresh-teknikens mörka period, detekterar kylskåpet detta automatiskt och tänds blå-grön eller röd ljus, till att belysa crisper-lådan. När kylskåpsdörren stängs, fortsätter den mörka perioden, vilket representerar nattid i dagcykeln.

5.14 Luktfilter

Luktfiltret i luftinsläppet på kylskåpet förhindrar att det bildas dålig lukt i kylskåpet.

Använda produkten

5.15 Vinkällarfack

(Denna funktion är valfritt tillbehör)

1 – Fyll ditt vinkällarfack

Wine cellar byggdes för att inrymma upp till 28 frontflaskor + 3 flaskor tillgängliga med hjälp av ett teleskopstativ. Dessa angivna maximala kvantiteter ges endast i informationssyfte och motsvarar test som utförts med en standardflaska "Bordelaise 75 cl".

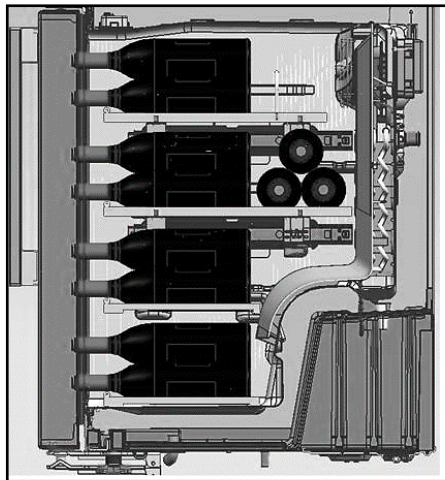
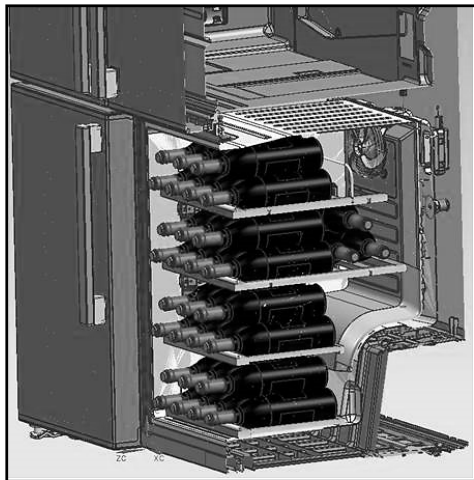

2- Rekommenderad optimala serveringstemperaturer

Vårt råd: Om du blandar olika typer av viner, välj en inställning på 12 °C precis som i en riktig källare. För vita viner som ska serveras mellan 6 och 10°, tänk på att sätta in dina flaskor i kylskåp 1/2 timme innan servering, kylskåpet kommer att kunna behålla flaskorna vid önskad temperatur. När det gäller röda viner, kommer de att värmas upp långsamt vid rumstemperatur när de serveras.

16 -17 °C	Fina Bordeaux-viner, röda
15 -16 °C	Fina Bourgogne-viner, röda
14 -16 °C	Grand crus (bra årgångar) av torra vita viner
11 -12 °C	Lätta, fruktiga och unga röda viner
10 -12 °C	Roséviner från Provence, franska viner
10 -12 °C	Torra vita viner och röda lantviner
8 - 10 °C	Vita lantviner
7 – 8 °C	Champagne
6°C	Söta vita viner

Använda produkten

3- Förslag avseende öppnande av en vinflaska före provsmakning:

Vita viner	Ca 10 minuter före servering
Unga rödviner	Ca 10 minuter före servering
Tunga och mogna rödviner	Ca 30 till 60 minuter före servering

4- Hur lång tid kan en öppen flaska bevaras?

Oppdruckna flaskor vin måste vara ordentligt täta och kan bevaras på ett kallt och torrt ställe under följande perioder:

	Vit	viner rödviner
75 % full flaska	3 till 5 dagar	4 till 7 dagar
50 % full flaska	2 till 3 dagar	3 till 5 dagar
Mindre än 50 %	1 dag	2 dagar

5.16 Använd inre vattendispenser och vattendispenser vid dörren

(på vissa modeller)

När du har anslutit kylskåpet till en vattenkälla eller byter vattenfilter, spola vattensystemet. Använd en robust behållare för att trycka ner och hålla vattentanken i 5 sekunder och släpp sedan i 5 sekunder. Upprepa tills vatten börjar flöda. När vattnet börjar strömma, fortsätt trycka ihop och släpp ut dispenserpaddeln (5 sekunder på, 5 sekunder av) tills totalt 4 gallon (15 l) har dispenserats. Detta kommer att spola luft från filtret och vattentanken och förbereda vattenfiltret för användning. Ytterligare spolning kan krävas i vissa hushåll. När luften rensas ur systemet kan vatten sprutas ut ur dispensern. Låt kylskåpet svalna under 24 timmar och kyl vatten. Fördela tillräckligt med vatten varje vecka för att bibehålla färsk tillgång.



Efter 5 minuters kontinuerlig dosering stoppas dispensern med vatten för att undvika översvämning. För att fortsätta dosera, tryck på dispenserpaddeln igen.

Vattendispenser vid dörren (på vissa modeller)

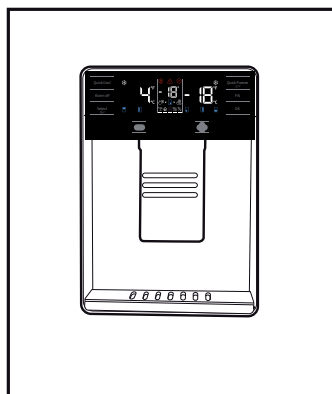

5.17 Dispenserar vatten

Håll en behållare under doseringspipen medan du trycker på doseringsdynan. Släpp upp doseringsdynan för att sluta dosera.



Det är normalt att vattnet i de första glasen från pumpen är varmt.



Om vattenpumpen inte använts på länge ska du hålla bort några glas för att få fram färskt vatten.

Använda produkten

Vid första användningen måste du vänta ca 24 timmar för att vattnet ska svalna.

Ta ut glaset en stund efter du tryckt på avtryckaren.

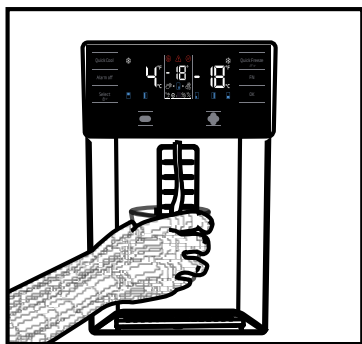

Inbyggd vattenspis (på vissa modeller)

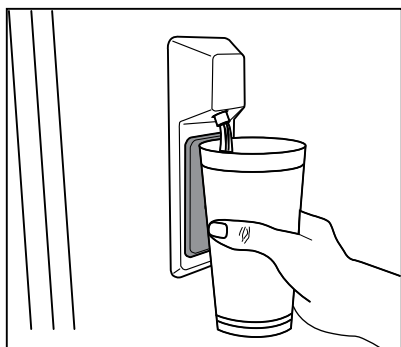

5.18 För att använda vattenspis



Innan du använder kylen första gången och efter att du har bytt ut ditt vattenfilter kan vattenavgivaren avge vattendroppar. För att förhindra att vattnet droppar eller läcker ur dispensern, blöd luften från systemet genom att dispensera 5-6 liter (ca 20 liter) vatten genom vattentanken före första användningen och varje gång du byter vattenfilter. Detta kommer att ta bort eventuell luft som fångats i systemet och stoppa vattentanken från att läcka. Att kontrollera kopplingspositionen och rakheten hos vattenlinjen på baksidan av enheten kommer att krävas om det finns ett hinder i vattenflödet.



Om din vattenspis läcker bara några droppar vatten efter att du har distribuerat lite vatten, är det normalt.

5.19 Ismaskin

(på vissa modeller)

För att få is från ismaskinen, fyll vattenbehållaren i kylutrymmet med vatten upp till maxnivån.

Isbitar i islådan kan fästa vid varandra och bli en klump på grund av varm och fuktig luft efter cirka 15 dagar. Detta är normalt. Om du inte kan bryta sönder klumpen kan du tömma isbehållaren och göra om isen igen.



Det rekommenderas att byta vatten i vattenbehållaren om det hålls i vattenbehållaren under mer än 2-3 veckor.



Konstiga ljud du hör från kylskåpet med 120-minuters intervall är ljudet av isbildning och hållning. Detta är normalt.

Använda produkten



Om du inte vill göra is trycker du på ikonen Is av för att stoppa ismaskinen för att spara energi och därmed förlänga livslängden för ditt kylskåp.



Det är normalt att några droppar vatten droppar från dispensern efter att vatten har tagits.

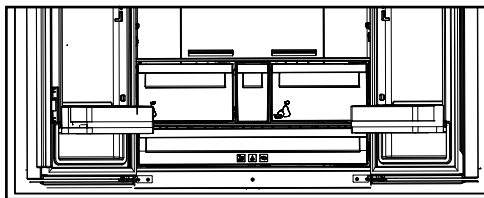

5.20 Isbehållare

(på vissa modeller)

Vrid ratten 90 grader moturs.

Iskuberna i behållarna faller ned i islagringsbehållaren nedan. När vattnet fryst till is. Du kan ta ut isbehållaren och servera iskuberna. Om du vill kan du förvara iskuberna i ett isfack.

Isfack

Isfacket är endast avsett för att samla iskuber. Håll inte i vatten i det. Då kan det gå sönder.

6. Underhåll och rengöring

Att rengöra produkten regelbundet kommer förlänga dess tjänsteliv.



WARNING: Koppla bort strömmen innan du rengör kylan.

- Använd inte skarpa, skrapande verktyg, tvålar, rengöringsmedel, rengöringsämnen, gaser, bensin, lack och liknande ämnen för rengöring.
- För icke-No Frost-produkter kan vattendroppar och frost upp till en fingerbredd högt förekomma på den bakre väggen av kylutrymmet. Rengöra den inte; använd aldrig olja eller liknande medel på den.
- Använd endast lätt fuktad mikrofibertrasa för att rengöra produktens yta. Svampar och andra typer av rengöringsprodukter kan repa produktens yta.
- Smält ner en tesked karbonat i vattnet. Fukta en trasa i vattnet och vrid ur. Torka rent enheten med den här trasan och torka av ordentligt.
- Var noga med att hålla undan vatten ifrån lamplocket och över de elektriska delarna.
- Rengör dörren med hjälp av en blöt trasa. Ta bort alla saker inuti och ta bort dörren och de isatta hyllorna. Lyft upp dörrhyllorna för att ta bort dem. Rengör och torka hyllorna, fäst dem sedan igen genom att låta dem glida på, ovanifrån.

- Använd inte klorerat vatten eller rengöringsprodukter på de externa utorna och krombeklädda delarna av produkten. Klorin kommer att orsaka rost på sådana ytor.
- Använd inte vassa och skrapande verktyg, eller tvål, rengöringsmedel för hemmabruk, rengöringsmedel, bensin, bensin, vax eller liknande, klistermärkena på plastdelarna lossnar då och deformation kan ske. Använd varmt vatten och en mjuk trasa för rengöring, torka sedan rent.

6.1. Förhindra obehagliga dofter

Produkten är tillverkad av doftfria material. Men, ha man mat i avdelningarna och inte rengör noga i de interna utrymmena kan det leda till dofter.

För att undvika detta, rengör insidan med kolsyrat vatten var 15:e dag.

- Ha maten i slutna behållare. Mikroorganismer kan spridas utifrån de livsmedel som inte är täckta och orsaka dofter.
- Ha inte utgångna och gamla livsmedel i kylan.

6.2. Skydda plastytor

Olja som spills på plastytor kan skada ytorna och måste rengöras direkt med varmt vatten.

7. Felsökning

Kolla den här listan innan du kontaktar servicestället. Genom att göra detta kan du bespara dig både tid och pengar. Den här listan inkluderar de vanligaste klagomålen som inte är relaterade till felaktig tillverkning eller materialfel. Vissa funktioner som anges här i kanske inte gäller din produkt.

Kylen fungerar inte.

- Strömkabeln är inte isatt ordentligt. >>> Fäst den ordentligt i uttaget.
- Säkringens som är ansluten till uttaget har gått sönder. >>> Kontrollera säkringen.

Kondensation på sidoväggen i kylfacjet (FLERZON, COOL, CONTROL och FLEXI ZONE.).

- Dörren öppnas för ofta >>> öppna inte dörren så ofta.
- Miljön är för fuktig. >>> Installera inte produkten i en fukrig miljö.
- Livsmedel som innehåller vätskor står förpackade i förpackningar som inte är förslutna. >>> Ha livsmedlen som innehåller vätskor i burkar med lock.
- Produktens dörr är öppen. >>> Ha inte produktens dörr öppen länge.
- Termostaten är inställd på för låg temperatur. >>> Ställ in termostaten på rätt temperatur.

Kompressorn fungerar inte.

- Om det plötsligt sker ett strömavbrott eller om du drar ur kontakten och sätter i den igen kan fasttrycket i produktens kylsystem komma i obalans och det utlöser kompressorns termiska skyddsmekanism. Produkten kommer start om efter cirka 6 minuter. Om produkten inte startar om efter den här tiden, kontakta servicestället.
- Avfrostning är aktiv. >>> Detta är normalt för en fullt automatiskt avfrostande produkt. Avfrostningen utförs regelbundet.
- Produkten är inte ansluten. >>> Kontrollera att strömkabeln är ansluten.
- Temperaturinställningen är inkorrekt. >>> Välj lämplig temperaturinställning.
- Strömmen är av. >>> Produkten kommer fortsätta att drivas normalt när strömmen återkommer.

Kylens driftsljud ökar vid användning.

- Produktens driftsljud beror på den omgivande temperaturens variationer. Detta är normalt och inte ett fel.

Kylen kör för ofta eller för länge.

Felsökning

- Den nya produkten kan vara större än den föregående. Större produkter kommer köra under längre perioder.
- Rumstemperaturen kan vara hög. >>> *Produkten kommer normalt köra under längre perioder i högre rumstemperatur.*
- Produkten kan ha anslutits nyligen eller ett nytt livsmedel kan ha placerats i kylan. >>> *Produkten kommer ta längre tid att nå den angivna temperaturen när den nyligen har anslutits eller om nya livsmedel placerats i den. Det är normalt.*
- Stora kvantiteter med varm mat kan nyligen har placerats i produkten. >>> *Placera inte varm mat i produkten.*
- Dörrarna kan nyligen har varit öppna ofta eller länge. >>> *Den varma luften rör sig inne i produkten och orsakar att den körs längre. Öppna inte dörrarna för ofta.*
- Frys- eller kyldörrarna kan vara på glänt. >>> *Kontrollera att dörrarna är helt stängda.*
- Produkten kan vara inställd på en för låg temperatur. >>> *Ställ in temperaturen på en högre grad och vänta på att produkten ska nå den justerade temperaturen.*
- Kyl- eller frys-dörrens list kan vara smutsig, sliten, trasig eller inte rätt fäst. >>> *Rengör eller byt ut listen. Skadad/riven dörrlist kan få produkten att köra under längre perioder för att hålla den aktuella temperaturen.*

Frysens temperatur är mycket låg, men kyltemperaturen är ok.

- Drysfackets temperatur är inställt på en mycket låg nivå. >>> *Ställ in frysfackets temperatur till en högre grad och kontrollera igen.*

Kylens temperatur är mycket låg, men frystemperaturen är ok.

- Kylfackets temperatur är inställt på en mycket låg nivå. >>> *Ställ in kylfackets temperatur till en högre grad och kontrollera igen.*

Livsmedlen som är i kylfackets lådor är fryst.

- Kylfackets temperatur är inställt på en mycket låg nivå. >>> *Ställ in frysfackets temperatur till en högre grad och kontrollera igen.*

Temperaturen i kylan eller frysen är för hög.

- Kylfackets temperatur är inställt på en mycket hög nivå. >>> *Kylfackets temperaturinställning påverkar frysfackets temperatur. Förändra kylens eller frysens facktemperatur och vänta till det berörda facket har nåt den justerade temperaturen.*
- Dörrarna kan nyligen har varit öppna ofta eller länge. >>> *Öppna inte dörrarna för ofta.*
- Dörren kan vara på glänt. >>> *Stäng dörren helt.*
- Produkten kan ha anslutits nyligen eller ett nytt livsmedel kan ha placerats i kylan. >>> *Det är normalt. Produkten kommer ta längre tid att nå den angivna temperaturen när den nyligen har anslutits eller om nya livsmedel placerats i den.*
- Stora kvantiteter med varm mat kan nyligen har placerats i produkten. >>> *Placera inte varma livsmedel i produkten.*

Skakningar eller ljud

- Underlaget är inte i nivå eller hållbart. >>> *Om produkten skakar när den rörs långsamt, justera ställen för att balansera produkten. Kontrollera också att underlaget är hållbart att bära produkten.*
- Allt som placeras på produkten kan orsaka ljud. >>> *Ta bort allt som är placerat på produkten.*

Produkten låter som flytande vätska sprayande m.m.

- Produktens drift innehåller vätske- och gasflöden. >>> *Detta är normalt och inte ett fel.*

Det låter som vind blåser ifrån produkten.

Felsökning

- Produkten använder en fläkt i kylprocessen. Detta är normalt och inte ett fel.

Det är kondensations på produktens interna väggar.

- Varmt eller fuktigt väder kommer öka isbildningen och kondensationen. Detta är normalt och inte ett fel.
- Dörrarna kan nyligen ha varit öppna ofta eller länge. >>> Öppna inte dörrarna för ofta, om den är öppen, stäng dörren.
- Dörren kan vara på glänt. >>> Stäng dörren helt.

Det är kondensationen på produktens exteriör mellan dörrarna.

- Det omgivande vädren kan vara fuktigt, det är ganska vanligt i fuktigt väder. >>> Kondensationen kommer att försvinna när fuktigheten minskar.

Interiören luktar illa.

- Produkten rengörs inte regelbundet. >>> Rengör interiören på produkten degelbundet genom att använda svamp, varmvatten och kolsyrat vatten.
- Vissa hållare och paketeringsmaterial kan orsaka dofter. >>> Använd hållare och paketeringsmaterial utan dofter.
- Livsmdelen placerades i behållare som inte förseglats. >>> Ha maten i slutna behållare. Mikroorganismer kan spridas utifrån de livsmedel som inte är täckta och orsaka dofter.
- Ta bort alla utgångna eller gamla livsmedel ifrån produkten.

Dörren stängs inte.

ANSVARFRISKRIVNING/VARNING

Slutanvändaren kan lösa en del (enkla) fel utan att det leder till säkerhetsproblem eller osäker användning, förutsatt att de utförs inom begränsningarna och enligt följande instruktioner (se sektion "Självreparation").

Därför ska, om inte annat angetts, reparationerna som i sektionen "Självreparation" överlåtas till registrerad professionell reparatör, för att undvika säkerhetsproblem. En registrerad professionell reparatör är en person, som tillverkaren har gett åtkomst till denna produkts instruktioner och reservdelslista enligt metoder som beskrivits i Direktivets 2009/125/EC laghandlingar.

- Livsmedelspaket kan blockera dörren. >>> Placera om sakerna som blockerar dörren.
- Produkten står inte helt rakt på underlaget. >>> Justera ställen för att balansera produkten.
- Underlaget är inte i nivå eller hållbart. >>> Kontrollera att underlaget är hållbart att bära produkten.

Grönsakslådan sitter fast.

- Livsmedlen kan ha kommit i kontakt med övre delen av lådan. >>> Omorganisera livsmedlen i lådan.



VARNING: Om problemen fortgår efter att du följt instruktionerna i det här avsnittet, kontakta din återförsäljare eller godkända serviceställe. Försök inte reparera produkten.

Emellertid kan endast servicerepresentant (auktoriserad professionell reparatör), som kan nås genom telefonnumret i bruksanvisningen/garantikortet eller auktoriserad återförsäljare utföra service under garantitiden. Märk därför, att reparationer utförda av professionell reparatör (som inte är auktoriserad avBeko) kommer att upphäva garantin.

Självreparationer

Slutanvändaren kan utföra självreparationer angående följande reservdelar: dörrhandtag, dörrgångjärn, hyllor, korgar och dörrtätningar (en uppdaterad lista finns tillgänglig på adress support.beko.com fr o m. 1:a Mars 2021).

För att försäkra produktens säkerhet och förhindra allvarlig personskada, ska nämnda självreparationer utföras enligt instruktionerna för självreparationer i bruksanvisningen eller som finns tillgängliga på adressen support.beko.com. Koppla ur produkten innan självreparationer utförs.

Alla självreparationer eller försök till dessa utförda av slutanvändaren av delar som inte inkluderats i nämnda lista och/eller att instruktionerna i bruksanvisningen eller som finns tillgängliga på adressen support.beko.com inte åtföljs, kan leda till säkerhetsproblem utanför Beko kontroll och upphäva garantin.

Därför rekommenderar vi att slutanvändaren avstår från att utföra reparationer, som inte nämnts i reservdelslistan, utan kontaktar istället auktoriserad professionell reparatör eller registrerad professionell reparatör. Å andra sidan kan dessa reparationer utförda av slutanvändare leda till säkerhetsproblem och skador på produkten och orsaka brand, översvämning, elchock och andra allvarliga personskador.

Till exempel måste följande, men inte begränsade till, utföras av auktoriserad professionell reparatör eller registrerad professionell reparatör: kompressor, kylkrets, elektronikkort, inverterkort, displaykort etc.

Tillverkaren/säljaren kan inte hållas ansvarig i fall, där slutanvändaren inte följer ovan nämnda regler.

Reservdelar till kylskåpet finns tillgängliga i 10 år.

Under denna period kommer reservdelar att finnas tillgängliga, för att kylskåpet ska fungera på korrekt sätt.

Minimigarantitiden för kylskåpet som du köpt är 24 månader.

Denna produkt är utrustad med ljuskälla i "G" energiklass.

Endast en professionell montör får byta produktens ljuskälla.

Vennligst les denne brukerhåndboken først!

Kjære kunde,

Vi vil at du skal oppnå optimal effektivitet fra produktet vårt, som har blitt produsert i moderne lokaler med grundige kvalitetskontroller.

For dette formål, bør du lese brukerveiledningen før du bruker produktet og oppbevare veiledningen som en referansekilde. Hvis du gir produktet til en annen person, må du sørge for at denne veiledningen følger med produktet.

Brukerveiledningen sikrer rask og trygg bruk av produktet.







- Les brukerveiledningen før montering og bruk av produktet.
- Følg alltid gjeldende sikkerhetsinstrukser.
- Hold brukerveiledningen lett tilgjengelig for fremtidig bruk.
- Les andre dokumenter som følger med produktet.

Husk at denne brukerveiledningen kan gjelde for flere produktmodeller. Brukerveiledningen indikerer tydelig forskjellen på modellene.

Symboler og merknader

Følgende symboler brukes i brukerveiledningen:

	Viktig informasjon og nyttige tips.
	Fare for liv eller eiendom.
	Fare for elektrisk støt.
	Emballasjen til produktet er laget av resirkulerbare materialer, i henhold til den nasjonale miljølovgivningen.

	INFORMATION	
	ENERG 	
SUPPLIER'S NAME	MODEL IDENTIFIER	→ (*)
		

Modellinformasjonen som er lagret i produkt databasen kan nås ved å gå inn på følgende nettsted og søke etter din modellidentifikator (*) som finnes på energimerket.

<https://eprel.ec.europa.eu/>

1- Sikkerhetsinstruksjoner	3	5.7 Advarsel om åpen dør	22
 1.1 Tiltent bruk	3	5.8 Grønnsaksskuff	22
 1.2 - Sikkerhet for barn, utsatte personer og kjæledyr	3	5.9 Grønnsaksskuff med fuktighetskontroll	23
 1.3 - Elektrisk sikkerhet	4	(FreSHelf)	23
 1.4 - Transportsikkerhet	4	5.10 Eggbrett	23
 1.5 - Installasjonssikkerhet	4	5.11 Bevegelig midtdel	23
 1.6- Driftssikkerhet	5	5.12 Cool Control-oppbevaringsdel	23
 1.7- Vedlikehold og rengjøringsikkerhet	6	5.13 Blått lys / HarvestFresh	24
 1.8- HomeWhiz	6	5.14 Luktfilter	24
 1.9- Belysning	6	5.15 Vinkjølerdel	25
2 Kjøleskap	7	5.16 Bruk av innvendig vanddispenser og vanddispenser ved døren	26
2 Kjøleskap	8	5.17 Dispensere vann	26
3 Montering	9	5.18 Bruke vanddispenseren	27
3.1 Egnet plassering	9	5.19 Icematic	27
3.2 Montere plastkilene	9	5.20 Icematic og islagringsbeholder	28
3.3 *Justere føttene	10		
3.4 Elektrisk tilkobling	11		
4 Forberedelse	12	6. Vedlikehold og rengjøring	29
4.1 Ting som må gjøres for å spare energi	12	7. Feilsøking	30
4.2 Anbefalinger for ferskvare delen	12		
4.3 Første gangs bruk	13		
5 Bruk av produktet	14		
5.1 Indikatorpanel	14		
5.2 Indikatorpanel	19		
5.3 Frysing av ferske matvarer	21		
5.4 Anbefalinger for bevaring av frossen mat	21		
5.5 Informasjon om dypfrysing	22		
5.6 Plassering av maten	22		

1 Sikkerhetsinstruksjoner

- Denne delen inneholder sikkerhetsinstruksjoner som vil hjelpe deg med å unngå risiko for personskade eller materielle skader.
- Selskapet skal ikke være ansvarlig for skader som kan oppstå når disse instruksjonene ikke følges.

 Installasjons- og reparasjonsprosedyrer må alltid utføres av produsenten, autorisert serviceagent eller en kvalifisert person spesifisert av importøren.

 Bruk bare originale deler og tilbehør.

 Ikke reparer eller erstatt noen del av produktet med mindre det er spesifisert spesifikt i bruksanvisningen.

 Ikke gjør noen tekniske endringer på produktet.

1.1 Tiltent bruk

- Dette produktet er ikke egnet for kommersiell bruk, og det må ikke brukes til annet en tiltent bruk.

Dette apparatet er designet for å brukes i hus og innendørs områder.

For eksempel:

- Personalkjøkken i butikker, kontorer og andre arbeidsmiljøer,
- Gårdshus,
- Områder brukt av kunder på hotell, motell og annen type overnatting,
- Bed & breakfast-hoteller, pensjonater,
- Catering og lignende bruksområder utenfor detaljhandel.

Dette produktet skal ikke brukes utendørs med eller uten telt over det, som for eksempel båter, balkonger eller terrasser. Ikke utsett produktet for regn, snø, sol eller vind.

Det er risiko for brann!

1.2 - Sikkerhet for barn, ut-satte personer og kjæledyr

- Dette produktet kan brukes av barn over 8 år og av personer med begrensede fysiske, sensoriske eller mentale evner eller som mangler erfaring og kunnskap forutsatt at de blir overvåket eller mottar opplæring i sikker bruk av produktet og risikoen det medfører .
- Barn i alderen 3 til 8 år har lov til å laste og losse kjøleprodukter.
- Elektriske produkter er farlige for barn og kjæledyr. Barn og kjæledyr må ikke leke med, klatre på eller gå inn i produktet.
- Rengjøring og brukervedlikehold skal ikke utføres av barn med mindre de er under tilsyn.
- Hold emballasjemateriell borte fra barn. Fare for personskade og kvelning!
- Før du avhender det gamle eller foreldede produktet:
 1. Koble produktet fra støpselet.
 2. Kutt strømkabelen og fjern den fra apparatet sammen med støpselet
 3. Ikke fjern hyllene eller skuffene, slik at det er vanskeligere for barn å komme inn i produktet.
 4. Fjern dørene.
 5. Hold produktet slik at det ikke vil velte.
 6. Ikke la barn leke med det gamle produktet.
- Kast aldri produktet i brann for å avhende det. Det er risiko for eksplosjon!
- Hvis det er en lås på døren til produktet, bør nøkkelen oppbevares utilgjengelig for barn.

Sikkerhets- og miljøinstrukser

1.3 - Elektrisk sikkerhet

- Produktet må kobles fra under installasjon, vedlikehold, rengjøring, reparasjon og flytting.
- Hvis strømledningen er skadet, må den skiftes av en kvalifisert person som er spesifisert av produsenten, en autorisert serviceagent eller importør for å unngå mulige farer.
- Ikke press strømkabelen under eller bak produktet. Ikke plasser tunge gjenstander på strømkabelen. Strømkabelen må ikke bøyes for mye, klemmes eller komme i kontakt med noen varmekilde.
- Ikke bruk skjøteledninger, multikontakter eller adaptere til å betjene produktet.
- Bærbare multikontakter eller bærbare strømkilder kan overopphetes og forårsake brann. Hold derfor ikke flere stikkontakter bak eller i nærheten av produktet.
- Støpselet må være lett tilgjengelig. Hvis dette ikke er mulig, må den elektriske installasjonen som produktet er koblet til, inneholde en enhet (for eksempel en sikring, bryter, effektbryter, osv.) som er i samsvar med de elektriske forskriftene og kobler alle polene fra strømmettet.
- Ikke berør støpselet med våte hender.
- Fjern støpselet fra kontakten ved å ta tak i støpselet og ikke i kabelen.

1.4 - Transportsikkerhet

- Produktet er tungt; ikke flytt det alene.
- Ikke hold døren når du flytter produktet.
- Vær oppmerksom på ikke å skade kjølesystemet eller rørene under transport. Hvis rørledningen er skadet, må du ikke bruke produktet og ringe den autoriserte serviceagenten.

1.5 - Installasjonssikkerhet

- Ring autorisert serviceagent for installasjon av produktet. For å gjøre produktet klart til bruk, sjekk informasjonen i brukerhåndboken for å forsikre deg om at strøm- og vanninstallasjonene er egnet. Hvis ikke, ring en kvalifisert elektriker og rørlegger for å få dette i stand. Ellers er det fare for elektrisk støt, brann, problemer med produktet eller personskade!
- Sjekk om produktet har noen feil før personskade. Hvis produktet er skadet, må du ikke ha det installert.
- Plasser produktet på en ren, flat og solid overflate og balanser det med justerbare føtter. Ellers kan

produktet velte og forårsake personskader.

- Installasjonsstedet må være tørt og godt ventilerert. Ikke plasser tepper eller lignende trekk under produktet. Utilstrekkelig ventilasjon medfører fare for brann!
- Ikke dekk til eller blokker ventilasjonsåpningene. Ellers vil strømforbruket øke, og produktet kan bli skadet.
- Produktet må ikke kobles til forsyningssystemer slik som solenergi. Ellers kan produktet ditt bli skadet på grunn av plutselige spenningsendringer!
- Jo mer kjølemedium et kjøleskap inneholder, jo større må installasjonsstedet være. Hvis installasjonsstedet er for lite, vil brannfarlig kjølemedium og luftblanding samle seg i tilfelle lekkasje av kjølemedium i kjølesystemet. Den nødvendige plassen for hver 8 g kjølemedium er minst 1 m³. Mengden kuldemedium i produktet ditt er angitt på typemerket.
- Produktet må ikke installeres på steder som er utsatt for direkte sollys, og det må holdes vekk fra varmekilder som kokeplater, radiatorer, osv.

Hvis det er uunngåelig å installere produktet nær en varmekilde, må det brukes en passende isolasjonsplate mellom og følgende minimumsavstander fra varmekilden må opprettholdes:

- Minimum 30 cm fra varmekilder som kokeplater, ovner, varmeovner eller ovner,
- Minimum 5 cm fra elektriske ovner.

- Beskyttelsesklasse for produktet ditt er type I. Koble produktet til en jordet stikkontakt som samsvarer med spennings-, strøm- og frekvensverdiene som er angitt på produktets etikett. Stikkontakten må være utstyrt med en strømbryter på 10 A – 16 A. Selskapet vårt er ikke ansvarlig for skader som oppstår når produktet brukes uten jording og elektrisk tilkobling i samsvar med lokale og nasjonale forskrifter.
- Produktet må ikke kobles til under installasjonen. Ellers er det risiko for elektrisk støt eller personskade.
- Ikke koble produktet til stikkontakter som er løse, forskjøvet, ødelagte, skitne, fete eller som har risiko for å komme i kontakt med vann.
- Før strømkabelen og eventuelle slanger på produktet slik at de ikke fører til snublefare.
- Å utsette strømførende deler eller strømkabelen for fuktighet kan føre til kortslutning.

Sikkerhets- og miljøinstrukser

Derfor må du ikke installere produktet på steder som garasjer eller vaskerom der fuktigheten er høy eller vann kan sprute. Hvis kjøleskapet blir vått fra vann, koble fra det og ring en autorisert serviceagent.

- Koble aldri kjøleskapet til energisparende enheter. Slike systemer er skadelige for produktet ditt.

1.6- Driftssikkerhet

- Bruk aldri kjemiske løsemidler på produktet. Det er risiko for eksplosjon!
- Hvis produktet ikke fungerer, må du koble det fra støpselet og ikke bruke det før det er reparert av en autorisert serviceagent. Det er risiko for elektrisk støt!
- Ikke plasser flammekilder (tente lys, sigaretter osv.) på eller i nærheten av produktet
- Ikke klatre på produktet. Det er fare for å falle og bli skadet!
- Ikke skad rørene i kjølesystemet med skarpe eller gjennomtrengende gjenstander. Kjølemiddelet som kan komme ut når kjølemiddelrør, rørforlengelse eller overflatebelegg blir punktert, forårsaker hudirritasjoner og øyeskader.
- Ikke plasser eller bruk elektriske apparater i kjøleskapet/fryseren, med mindre det er anbefalt av produsenten.
- Vær forsiktig så hendene dine eller andre deler av kroppen din ikke blir sittende fast i de bevegelige delene i kjøleskapet. Vær oppmerksom så du ikke klemmer fingrene mellom døren og kjøleskapet. Vær forsiktig når du åpner og lukker døren, spesielt hvis det er barn rundt.
- Spis aldri is, isbiter eller frossen mat rett etter at du har tatt dem ut av kjøleskapet. Det er risiko for frostskafer! Når hendene dine er våte, ikke berør indre vegger eller metalleder i fryseren eller maten som er lagret der. Det er risiko for frostskafer!
- Ikke legg bokser eller flasker som inneholder kullsyreholdige drikker eller fryselig væske i fryserommet. Bokser og flasker kan sprenges. Det er fare for personskade og materielle skader!
- Ikke plasser eller bruk brennbare sprayer, brennbare materialer, tørris, kjemiske stoffer eller lignende varmfølsomme materialer i nærheten av kjøleskapet. Det er fare for brann og eksplosjon!
- Ikke oppbevar eksplosive materialer som inneholder brennbare materialer, som for eksempel aerosolbokser, i produktet.
- Ikke legg beholdere fylt med væske på produktet. Å sprute vann på en elektrisk del kan forårsake elektrisk støt eller fare for brann.
- Dette produktet er ikke beregnet på lagring av medisiner, blodplasma, laboratoriepreparater eller lignende medisinske stoffer og produkter som er underlagt det medisinske produktdirektivet.
- Hvis du bruker produktet til annet en tiltenkt formål, kan det føre til at produktene som er lagret i det, forringes eller ødelegges.
- Hvis kjøleskapet ditt er utstyrt med blått lys, må du ikke se på dette lyset med optiske verktøy. Ikke stir på UV-LED-lampen direkte på lenge. Ultraviolet lys kan forårsake belastning på øynene.
- Ikke overbelast produktet. Gjenstander i kjøleskapet kan falle ned når døren åpnes og forårsake personskade eller skade. Lignende problemer kan oppstå hvis noen gjenstander plasseres på produktet.
- Forsikre deg om at du har renset all isen og vannet som kan ha falt eller sprutet på gulvet for å unngå skader.
- Endre plasseringen av hyllene/flaskeholderne på døren til kjøleskapet ditt bare når de er tomme. Det er risiko for personskade!
- Ikke plasser gjenstander som kan falle ned/velte på produktet. Slike gjenstander kan falle ned når døren åpnes og forårsake personskader og/eller materielle skader.
- Ikke treff eller utøv kraft på glassflater. Knust glass kan forårsake personskader og/eller materielle skader.
- Kjølesystem for produktet ditt inneholder R600a-kjølemiddel: Type kjølemiddel som brukes i produktet er angitt på typemerket. Dette kjølemiddelet er brennbar. Vær derfor oppmerksom på ikke å skade kjølesystemet eller rørsystemet mens produktet er i bruk. Hvis rørsystemet er skadet:
 - Ikke ta på produktet eller strømkabelen,
 - Hold deg unna brannkilder som kan føre til at produktet tar fyr.

Sikkerhets- og miljøinstrukser

- Luft området der produktet befinner seg. Ikke bruk vifter.

- Ring autorisert serviceagent.

- Hvis produktet er skadet og du ser lekkasje av kjølemiddel, må du holde deg borte fra kjølemiddelet. Kjølemiddel kan forårsake frostskafer i tilfelle hudkontakt.

For produkter med vanddispenser/ismaskin

- Bruk bare drikkevann. Fyll ikke vann-tanken med væsker - så som fruktjuice, melk, kullsyreholdige drikker eller alkoholholdige drikker - som ikke er egnet til bruk i vanddispenseren.
- Det er en fare for helse og sikkerhet!
- Ikke la barn leke med vanddispenseren eller ismaskinen (Icematic) for å forhindre ulykker eller personskader.
- Ikke stikk fingrene eller andre gjenstander inn i vanddispenserhullet, vannkanalen eller ismaskinbeholderen. Det er fare for personskade eller materielle skader!

1.7- Vedlikehold og rengjøringsikkerhet

- Ikke trekk fra dørhåndtaket hvis du trenger å flytte produktet til rengjøringsformål. Håndtaket kan gå i stykker og forårsake personskader hvis du utøver for stor kraft.
- Ikke spray eller hell vann på eller i produktet for rengjøringsformål. Det er fare for brann og elektrisk støt!
- Ikke bruk skarpe eller slipende verktøy når du rengjør produktet. Ikke bruk rengjøringsprodukter, vaskemiddel, bensin, tynner, alkohol, lakk osv.
- Bruk bare rengjørings- og vedlikeholdsprodukter i produktet som ikke er skadelig for maten.

- Bruk aldri damp eller dampassistert rengjøringsmiddel for å rengjøre eller tine produktet. Damp kommer i kontakt med de strømførende delene i kjøleskapet ditt, og forårsaker kortslutning eller elektrisk støt!
- Forsikre deg om at ikke vann kommer inn i de elektroniske kretsene eller belysningselementene til produktet.
- Bruk en ren og tørr klut til å tørke av fremmedlegemer eller støv på støpselpinnene. Ikke bruk en våt eller fuktig klut for å rengjøre pluggen. Det er fare for brann og elektrisk støt!



1.8- HomeWhiz

- Når du bruker produktet gjennom HomeWhiz-applikasjonen, må du følge sikkerhetsadvarslene, selv når du er borte fra produktet. Du må også følge advarslene i applikasjonen.



1.9- Belysning

- Ring den autoriserte tjenesten når det er nødvendig å skifte ut LED pære som brukes til belysning.

2 Kjøleskap

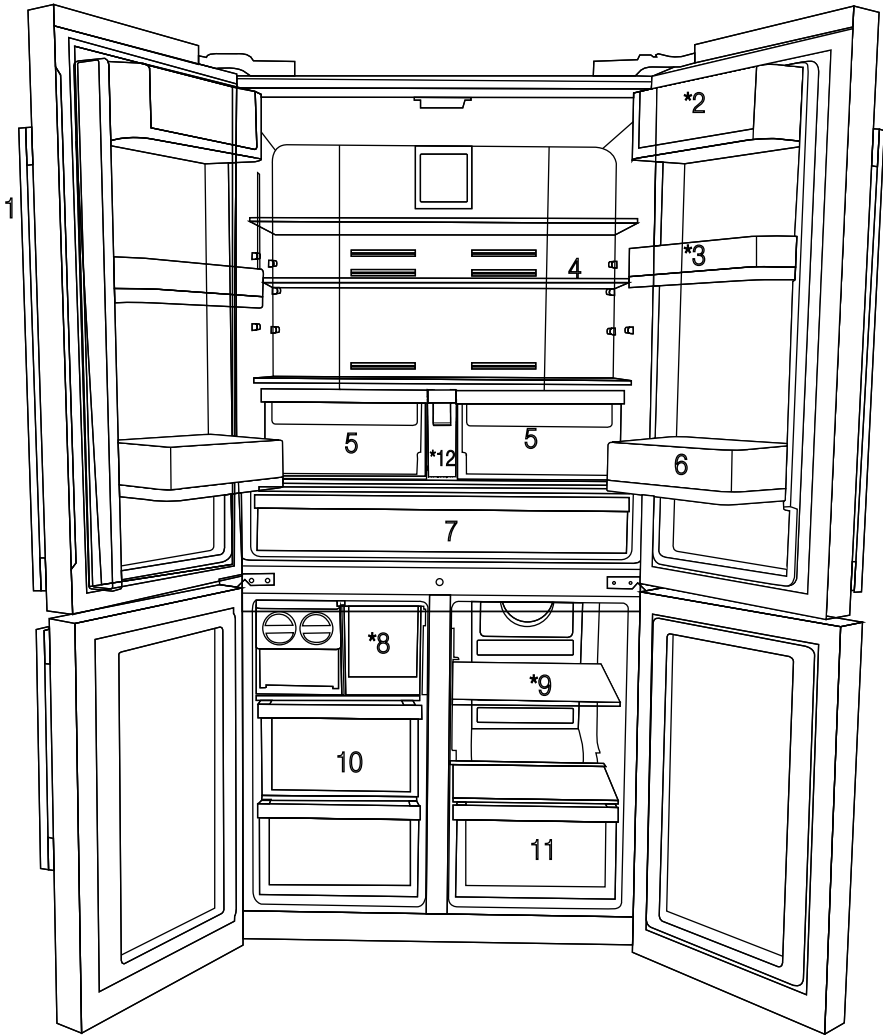

- 1- Kontroll- og indikatorpanel
- 2- Hylle for smør og ost
- 3- 70 mm bevegelig dørhylle
- 4- Kjøleskapets glasshylle
- 5- Kjøleskapets grønnsaksskuff
- 6- Dørhylle

- 7- Kjøledel
- 8- Isboks-skuff
- 9- Glasshylle/kjøledel i multisonen
- 10- Skuffer i fryserdelen
- 11- Skuff i multisonen
- 12- Vanntank

* VALGFRITT



*Tilleggsutstyr: Figurene i denne brukerveiledningen er skjematisk, og vil ikke nødvendigvis tilsvare ditt produkt nøyaktig. Hvis produktet ditt ikke inneholder de relevante delene, gjelder informasjonen for andre modeller.

2 Kjølleskap

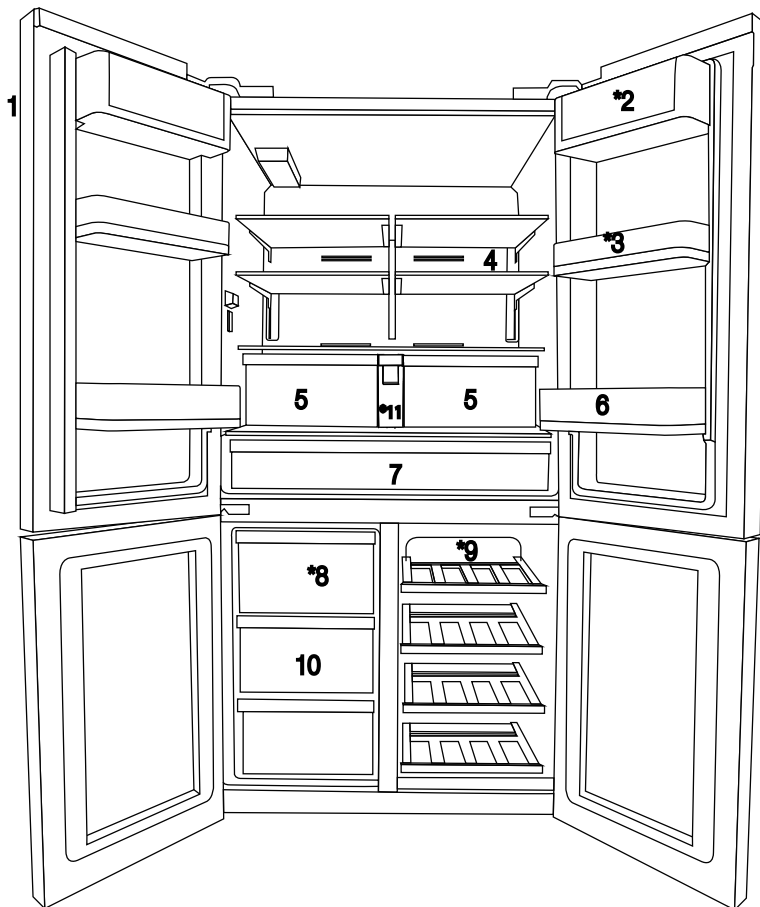

- 1- Kontroll- og indikatorpanel
- 2- Hylle for smør og ost
- 3- 70 mm bevegelig dørhylle
- 4- Kjølleskapets glasshylle
- 5- Kjølleskapets grønnsaksskuff
- 6- Dørhylle

- 7- Kjøledel
- 8- Isboks-skuff
- 9- Glasshylle/kjøledel i multisonen
- 10- Skuffer i fryserdelen
- 11- Vanntank
- * VALGFRITT



*Tilleggsutstyr: Figurene i denne brukerveiledningen er skjematisk, og vil ikke nødvendigvis tilsvare ditt produkt nøyaktig. Hvis produktet ditt ikke inneholder de relevante delene, gjelder informasjonen for andre modeller.

3.1 Egnet plassering

Kontakt autorisert service for installasjon av produktet. Når du skal klargjøre produktet for bruk, må du se informasjonen i brukerveiledningen og forsikre deg om at vann- og strømtilkoblinger er korrekt. Hvis ikke, må du ringe en kvalifisert elektriker og tekniker for å få utført nødvendige endringer.



ADVARSEL: Produsenten er ikke ansvarlig for skader som oppstår som følge av at prosedyrer har blitt utført av ikke-godkjente personer.



ADVARSEL: Produktet må ikke være tilkoblet under montering. Ellers er det fare for dødsfall eller alvorlige personskader!



ADVARSEL: Hvis døren inn til rommet der produktet skal plasseres er for smal, må du ta av døren inn til rommet og føre produktet inn sidelengs. Hvis dette ikke fungerer, må du kontakte autorisert service.

- Plasser produktet på et plant gulv for å unngå risting.
- Produktet skal installeres minst 30 cm på avstand fra varmekilder, slik som f.eks. komfyrer, register i varmeapparater, sentralvarme og kokeplater, samt minst 5 cm borte fra elektriske ovner.
- Produktet skal ikke utsettes for direkte sollys og skal ikke oppbevares på fuktige steder.
- Produktet krever tilstrekkelig luftsirkulasjon for å fungere effektivt. Hvis produktet plasseres i en alkove, må du la det være en klaring på minst 5 cm mellom produktet og taket, bakveggen og veggene.
- Hvis produktet plasseres i en alkove, må du la det være en klaring på minst 5 cm mellom produktet og taket, bakveggen og veggene. Kontroller om beskyttelseskomponenten for bakveggensklaringen er til stede der det er plassert (hvis den følger med produktet). Hvis komponenten ikke er tilgjengelig, eller hvis den er mistet eller har falt, må du plassere produktet

slik at det er minst 5 cm klaring mellom den bakre overflaten til produktet og veggene i rommet. Avstanden bak er viktig for at produktet skal fungere effektivt.

- Ikke monter produktet på steder der temperaturen faller under -5°C .

3.2 Montere plastkilene

Plastkilene leveres sammen med produktet for å lage en avstand for luftsirkulasjon mellom produktet og bakveggen.

1. Når du skal montere plastkilene, må du skru ut skruene på produktet og bruke skruene som følger med kilene.

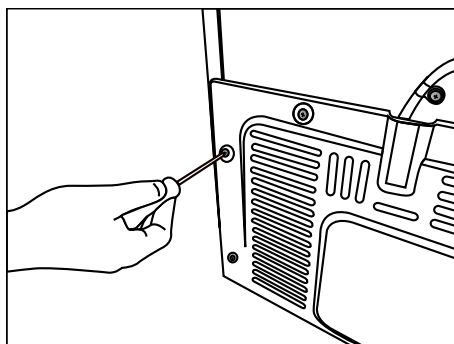

2. Sett de to plastkilene på dekslet på ventilasjonsanlegget bak, som illustrert på figuren.

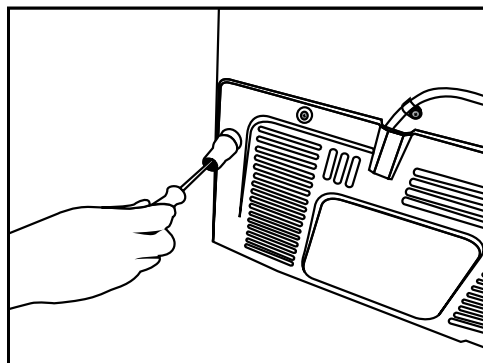

Montering

3.3 *Justere føttene

Hvis produktet er ubalansert etter installering, må du justere føttene ved å dreie dem mot høyre eller venstre.

* Hvis produktene dine ikke har en vinavdeling eller ikke er en glassdør, har det fastmonterte stativer istedenfor justerbare stativer.

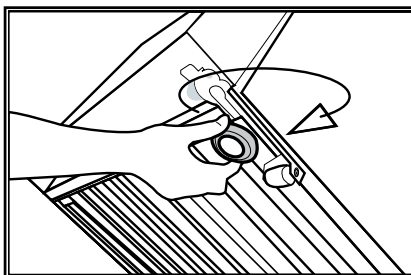
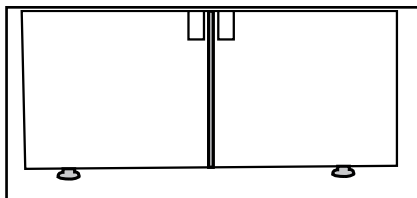

For å justere dørene vertikalt,
Løsne festemutteren nederst
Skrue justeringsmutteren (CW / CCW) i henhold til plasseringen av døren
Trekk til festemutteren for den endelige posisjon

For å justere dørene horisontalt,
Løsne festeboltene på toppen
Skrue justeringsskruen (CW/CCW) på siden i henhold til plasseringen av døren
Trekk til festeskruen på toppen for siste posisjon

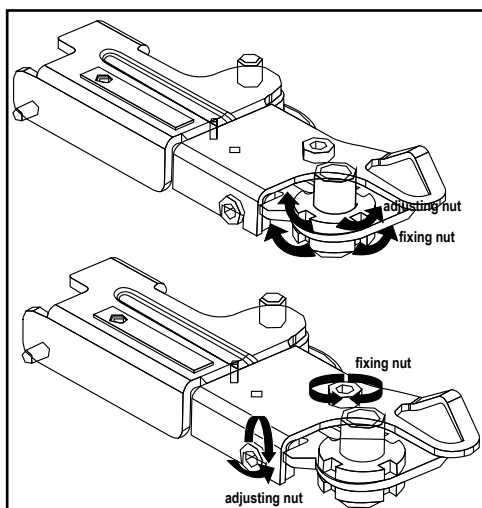

Montering

- Øvre hengselgruppe festes med tre skruer.
- Hengseldekselet settes på etter at kontaktene er montert.
- Deretter festes hengseldekselet med to skruer.

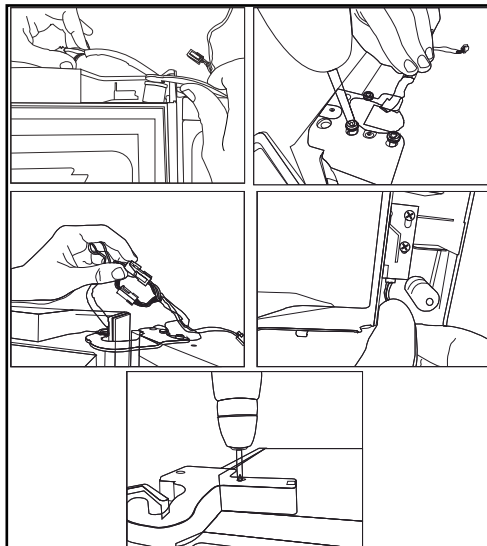

3.4 Elektrisk tilkobling



ADVARSEL: Ikke lag slike tilkoblinger ved bruk av skjøteledninger eller flergrensstøpsler.



ADVARSEL: Skadde strømkabler må skiftes ut av en godkjent servicetekniker.



Hvis to kjøleskap skal plasseres ved siden av hverandre, skal det være en avstand på minst 4 cm mellom dem.

- Vår bedrift skal ikke være ansvarlig for skader som oppstår som en følge av at produktet brukes uten jording og elektrisk tilkobling i henhold til lokale forskrifter.
- Strømledningens støpsel skal være lett tilgjengelig etter installasjon.
- Ikke bruk forlengelsesledninger eller trådløse flergrensuttak mellom produktet og stikkkontakten.

4 Forberedelse

4.1 Ting som må gjøres for å spare energi



Det er farlig å koble kjøleskapet til strømsparingsystemer, fordi disse kan føre til skade på produktet.

- For et frittstående apparat; "Dette kjøleapparatet er ikke ment å brukes som et innebygd apparat.
- Ikke hold dørene til kjøleskapet åpne over lang tid.
- Ikke sett varm mat eller drikke i kjøleskapet.
- Ikke overbelast kjøleskapet. Kjølekapasiteten reduseres når luftsirkulasjonen inne i skapet blokkeres.
- Ikke plasser kjøleskapet på steder der det utsettes for direkte sollys. Produktet skal installeres minst 30 cm på avstand fra varmekilder, slik som f.eks. komfyrer, ovner, sentralvarme og kokeplater, samt minst 5 cm borte fra elektriske ovner.
- Sørg for å holde maten i kjøleskapet i lukkede beholdere.
- Du kan øke lagringsplassen i kjøleskapets fryserdel ved å ta ut de øverste skuffene og sette dem oppå glasshyllen. Strømførbruket som er angitt for kjøleskapet er fastsatt etter at IceMatic og de øvre skuffene er tatt ut for maksimal belastning. Det anbefales at de nedre skuffene i fryseren og i multisonen brukes under belastning.
- Ettersom varm og fuktig luft ikke vil trenge direkte inn i produktet når dørene ikke er åpne, vil produktet optimalisere seg selv for å sørge for forhold som er tilstrekkelige for å beskytte maten din. Funksjoner og komponenter som kompressor, vifte, varmeapparat, avriming, belysning osv. starter ved behov for å bruke minst mulig energi under disse forholdene.
- Luftsirkulasjonen må ikke blokkeres ved at det plasseres mat foran viftene i fryserdelen og i multisonen. Matvarer må plasseres minst 5 cm foran gitteret som beskytter viftene.
- Tining av frosne matvarer i kjøleskapsdelen sparer både energi og bevarer kvaliteten på maten.



Temperaturen i det rommet der kjøleskapet plasseres, skal være minst 10 °C. Bruk av kjøleskapet under kaldere forhold enn dette anbefales ikke av hensyn til yteevnen.



Det må rengjøres grundig inni kjøleskapet.



Hvis to kjøleskap skal plasseres ved siden av hverandre, skal det være en avstand på minst 4 cm mellom dem.

4.2 Anbefalinger for ferskvare delen

- Ikke la mat ligge inntil temperatursensorene i ferskvare delen. For å opprettholde ideell temperatur i ferskvare delen må du sørge for at sensorene ikke dekkes av mat.
- Ikke sett varm mat eller drikke i produktet.

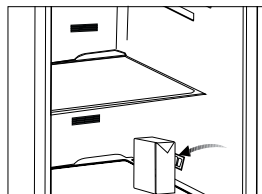
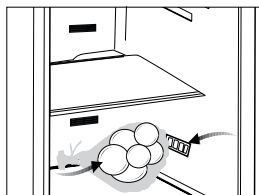

4.3 Første gangs bruk

Før du begynner å bruke produktet må du kontrollere at alle forberedelser er gjort i henhold til instruksjonene i delene "Viktige instruksjoner for sikkerhet og miljø" og «Installasjon».

- Rengjør de indre delene av kjøleskapet som anbefalt i avsnittet "Vedlikehold og rengjøring". Før du slår på kjøleskapet, må du kontrollere at innsiden er tørr.
- Koble kjøleskapet til et jordet strømuttak. Lyset i kjøleskapet slås på når du åpner døren.
- Kjør kjøleskapet uten å sette mat i det i 6 timer, og ikke åpne døren med mindre det er helt nødvendig.



Kompressoren avgir lyd når den starter opp. Væsken og gassene som er forseglet inne i kjølesystemet kan også avgir lyd selv om kompressoren ikke går, noe som for øvrig er helt normalt.



Kjøleskapets kanter framme vil kunne føles varme. Dette er normalt. Disse delene på kjøleskapet er konstruert slik at de blir varme for å unngå kondens.

5 Bruk av produktet

5.1 Indikatorpanel

Indikatorpanelene kan variere avhengig av produktmodellen.

Audiale eller visuelle funksjoner på indikatorpanelet vil bistå i bruk av kjøleskapet.

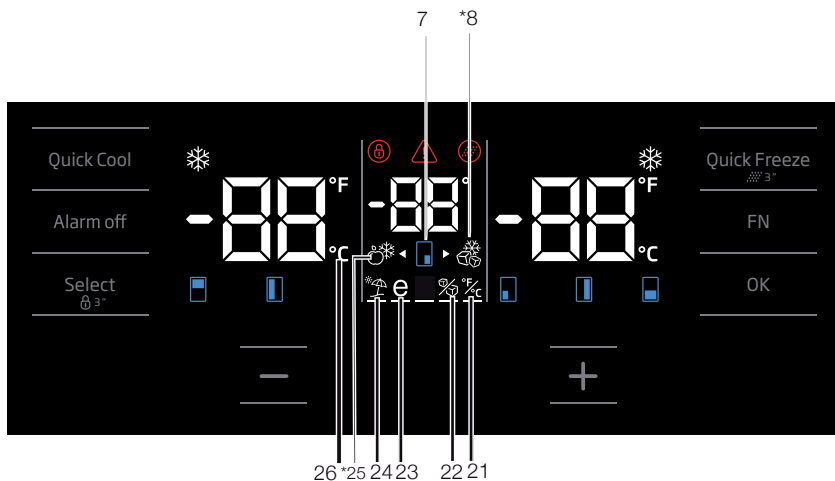
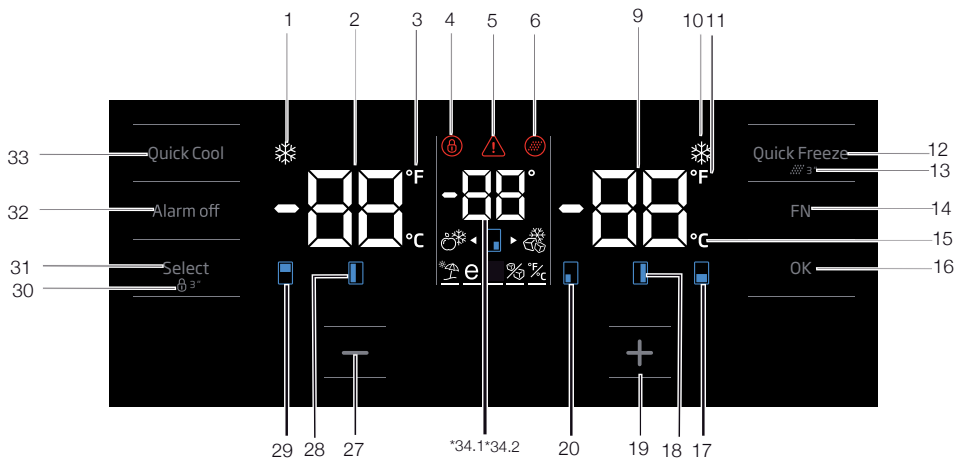

*Tilleggsutstyr: Figurene i denne brukerveiledningen er skjematiske, og vil ikke nødvendigvis tilsvare ditt produkt nøyaktig. Hvis produktet ditt ikke inneholder de relevante delene, gjelder informasjonen for andre modeller.

Bruk av produktet

1. Indikator for hurtigkjølingsfunksjonen

Denne tennes når hurtigkjølingsfunksjonen aktiveres.

2. Temperaturindikator for kjøleskapsdel

Her vises temperaturen i kjøleskapsdelen. Denne kan stilles til 8, 7, 6, 5, 4, 3, 2, 1.

3. Fahrenheit-indikator

Denne er en Fahrenheit-indikator. Når Fahrenheit-indikatoren er aktivert, vises de angitte temperaturverdiene i Fahrenheit, og det relevante ikonet slås på.

4. Nøkkellås

Trykk på nøkkellås-knappen samtidig i tre sekunder. Nøkkellås-symbolet

tennes, og nøkkellåsmodus aktiveres. Knappene fungerer ikke hvis nøkkellåsmodus er aktivert.

Trykk på nøkkellås-knappen samtidig i tre sekunder en gang til. Nøkkellås-symbolet slukker, og nøkkellåsmodus avsluttes.

Trykk på nøkkellås-knappen dersom du ønsker å hindre endring av temperaturinnstillingen av kjøleskapet.

5. Strømfeil / Feil pga. høy temperatur / Feilvarsel

Denne indikatoren tennes ved strømfeil, feil pga. høy temperatur og feilvarsler. Under langvarige strømfeil, blinker den høyeste temperaturverdien som oppnås på det digitale displayet. Etter å ha sjekket matvarene som er plassert i fryserseksjonen, trykker du på koble ut alarm-knappen for å slette advarselen.

Se i delen «Anbefalte løsninger for feilsøking» i brukerhåndboken hvis du ser at denne indikatoren lyser.

6. Ikon for tilbakestilling av filter

Dette ikonet tennes når filteret må tilbakestilles.

7. Ikon for temperaturendring i kjøleskapsdel

Angir den kjøleskapsdelen der temperaturen skal endres. Når ikonet for temperaturendring i kjøleskapsdel blinker, har du valgt den relevante kjøleskapsdelen.

8. Ikon for fryserjoker

Hold FN-knappen over ikonet for fryserjokeren. Ikonet begynner å blinke. Når du trykker på OK, tennes ikonet for fryserjokeren og fungerer som en fryser.

9. Temperaturindikator for fryser

Her vises temperaturen i fryserdelen. Denne kan stilles til -18, -19, -20, -21, -22, -23, -24.

10. Funksjonsindikator for hurtigfrys

Denne tennes når hurtigfrysfunksjonen aktiveres.

11. Fahrenheit-indikator

Denne er en Fahrenheit-indikator. Når Fahrenheit-indikatoren er aktivert, vises de angitte temperaturverdiene i Fahrenheit, og det relevante ikonet slås på.

12. Knapp for hurtigfrysfunksjon

Trykk på denne knappen for å aktivere eller deaktivere hurtigfrysfunksjonen. Når du aktiverer funksjonen, kjøles fryserseksjonen ned til en temperatur som er lavere enn innstilt verdi.



Bruk hurtigfrysfunksjonen når du ønsker rask innfrysing av maten du legger i fryserrommet. Hvis du ønsker å fryse ned store mengder fersk mat, må du aktivere denne funksjonen før du legger inn matvarene.



Hvis du ikke avbryter det, vil hurtigfrys avbryte seg selv automatisk etter maksimalt tju fire timer eller når kjølerdelen har nådd ønsket temperatur.



Denne funksjonen gjenopprettes ikke etter et strøbrudd.

13. Tilbakestilling av filter

Trykk på hurtigfrysknappen i 3 sekunder på nytt for å tilbakestille filteret. Ikonet for tilbakestilling av filter slukker.

14. FN-knapp

Med denne knappen kan du veksle mellom de funksjonene du vil bruke. Når du trykker på denne tasten, begynner ikonet og ikon-indikatoren for funksjonen som skal aktiveres eller deaktiveres å blinke. FN-knappen deaktiveres hvis den ikke

Bruk av produktet

trykkes på i løpet av 20 sekunder. Du må trykke på denne knappen for å bytte funksjon igjen.

15. Celsius-indikator

Denne er en Celsius-indikator. Når Celsius-indikatoren er aktivert, vises de angitte temperaturverdiene i Celsius, og det relevante ikonet slås på.

16. OK-knapp

Når du har navigert i funksjonene ved bruk av FN-knappen, og når funksjonen avbrytes via OK-knappen, blinker det relevante ikonet og ikon-indikatoren. Når funksjonen aktiveres, forblir det på. Indikatoren fortsetter å blinke for å vise hvilket ikon det er på.

17. Ikon for temperaturendring i kjøleskapsdel

Angir den kjøleskapsdelen der temperaturen skal endres. Når ikonet for temperaturendring i kjøleskapsdel blinker, har du valgt den relevante kjøleskapsdelen.

18. Ikon for temperaturendring i kjøleskapsdel

Angir den kjøleskapsdelen der temperaturen skal endres. Når ikonet for temperaturendring i kjøleskapsdel blinker, har du valgt den relevante kjøleskapsdelen.

19. Angi økning-knapp

Bruk valgknappen til å velge relevant kjøleskapsdel. Ikonet for den relevante kjøleskapsdelen begynner å blinke. Hvis du trykker på angi økning-knappen under denne prosessen, øker den angitte verdien. Hvis du fortsetter å trykke på den, går den til slutt tilbake til begynnelsen.

20. Ikon for temperaturendring i kjøleskapsdel

Angir den kjøleskapsdelen der temperaturen skal endres. Når ikonet for temperaturendring i kjøleskapsdel blinker, har du valgt den relevante kjøleskapsdelen.

21. Stille inn Celsius- og Fahrenheit-indikator

Svev FN-knappen over denne knappen, og velg Fahrenheit og Celsius via OK-knappen. Når du har valgt den relevante temperatortypen, tennes Fahrenheit- og Celsius-indikatoren.

22. Ikon for ismaskin av

Trykk på FN-knappen (til den viser is-ikonet og den nedre linjen) for å slå av ismaskinen. Når du svever over ikonet for ismaskin av og indikator for ismaskinfunksjon, begynner de å blinke for å vise deg om ismaskinen blir slått på eller av. Når du trykker på OK-knappen, lyser ikonet for ismaskinen kontinuerlig og indikatoren fortsetter å blinke. Hvis du ikke trykker på knappen før det har gått 20 sekunder, forblir ikonet og indikatoren påslått. Ismaskinen er da slått av. For å slå på ismaskinen igjen må du sveve over ikonet og indikatoren. Da slukkes ikonet for ismaskinen og indikatoren begynner å blinke. Hvis du ikke trykker på knappen før det har gått 20 sekunder, slukkes ikonet og indikatoren og ismaskinen slås på igjen.



Angir hvorvidt Icematic er på eller av.



Vannstrømmen fra vanntanken stanser mens denne funksjonen er valgt. Du kan fortsatt hente ut isbiter som er laget tidligere.

23. Ikon for Eco-Fuzzy-funksjon

Trykk på FN-knappen (til den viser e-ikonet og den nedre linjen) for å aktivere Eco-Fuzzy. Når du svever over Eco-Fuzzy-ikonet og indikatoren for Eco-Fuzzy-funksjonen, begynner de å blinke. På denne måten kan du se om Eco-Fuzzy-funksjonen blir aktivert eller deaktivert. Når du trykker på OK-knappen, lyser ikonet for Eco-Fuzzy-funksjonen kontinuerlig og indikatoren fortsetter å blinke. Hvis du ikke trykker på knappen før det har gått 20 sekunder, forblir ikonet og indikatoren påslått. Da blir Eco-Fuzzy-funksjonen aktivert. For å avbryte Eco-Fuzzy-funksjonen må du sveve over ikonet og indikatoren på nytt, og trykke på OK. Nå begynner Eco-Fuzzy-ikonet og indikatoren å blinke. Hvis du ikke trykker på knappen før det har gått 20 sekunder, slukkes ikonet og indikatoren og Eco-Fuzzy-funksjonen avbrytes.

24. Ikon for feriefunksjon

Trykk på FN-knappen (til den viser paraply-ikonet og den nedre linjen) for å aktivere feriefunksjonen.

Bruk av produktet

Når du svever over ikonet og indikatoren for feriefunksjonen, begynner de å blinke. På denne måten kan du se om feriefunksjonen blir aktivert eller deaktivert. Når du trykker på OK-knappen, lyser ikonet for feriefunksjonen kontinuerlig, og feriefunksjonen aktiveres. Indikatoren fortsetter å blinke under denne prosessen. Trykk på OK en gang til for å avbryte feriefunksjonen. Nå begynner ikonet og indikatoren for feriefunksjonen å blinke, og feriefunksjonen avbrytes.

25. Ikon for kjøleskapsjoker

Når du velger ikonet for kjøleskapsjoker ved bruk av FN-knappen og deretter trykker OK, endres jokerdelen til en kjøleskapsdel og fungerer som en kjøler.

26. Celsius-indikator

Denne er en Celsius-indikator. Når Celsius-indikatoren er aktivert, vises de angitte temperaturverdiene i Celsius, og det relevante ikonet slås på.

27. Angi reduksjon-funksjon

Bruk valgknappen til å velge relevant kjøleskapsdel. Ikonet for den relevante kjøleskapsdelen begynner å blinke. Hvis du trykker på angi reduksjon-knappen under denne prosessen, reduseres den angitte verdien. Hvis du fortsetter å trykke på den, går den til slutt tilbake til begynnelsen.

28. Ikon for temperaturendring i kjøleskapsdel

Angir den kjøleskapsdelen der temperaturen skal endres. Når ikonet for temperaturendring i kjøleskapsdel blinker, har du valgt den relevante kjøleskapsdelen.

29. Ikon for temperaturendring i kjøleskapsdel

Angir den kjøleskapsdelen der temperaturen skal endres. Når ikonet for temperaturendring i kjøleskapsdel blinker, har du valgt den relevante kjøleskapsdelen.

30. Nøkkellås

Trykk på nøkkellås-knappen samtidig i tre sekunder. Nøkkellås-symbolet tennes, og nøkkellåsmodus aktiveres. Knappene fungerer ikke hvis nøkkellåsmodus er aktivert.

Trykk på nøkkellås-knappen samtidig i tre sekunder en gang til. Nøkkellås-symbolet slukker, og nøkkellåsmodus avsluttes.

Trykk på **nøkkellås**-knappen dersom du ønsker å hindre endring av temperaturinnstillingen av kjøleskapet.

31. Valgknapp

Bruk denne knappen til å velge hvilken kjøleskapsdel du vil endre temperaturen i. Trykk på denne knappen for å veksle mellom kjøleskapsdelene. Du kan se hvilken kjøleskapsdel som er valgt ut fra ikonene for kjøleskapsdelene (7,17,18,20,28,29). Ikonet som blinker, angir kjøleskapsdelen som du ønsker å endre temperatur i. Deretter kan du endre den angitte verdien ved å trykke på knappen (27) for å redusere den angitte verdien eller på knappen (19) for å øke den angitte verdien for kjøleskapsdelen. Hvis du ikke trykker på valgknappen innen 20 sekunder, slukkes ikonene for kjøleskapsdelene. Du må trykke på knappen på nytt for å velge en kjøleskapsdel igjen.

32. Alarm av-advarsel

I tilfelle varslings om strømfeil/høy temperatur: Etter å ha sjekket matvarene som er plassert i fryserseksjonen, trykker du på koble ut alarmknappen for å slette advarselen.

33. Knapp for hurtigkjølingsfunksjon

Knappen har to funksjoner. Trykk kort på knappen for å aktivere eller deaktivere hurtigkjølfunksjonen. Hurtigkjølindikatoren slås av og produktet går tilbake til sine opprinnelige innstillinger.



Bruk hurtigkjølfunksjonen når du raskt vil kjøle ned maten du har satt inn i kjøleskapsseksjonen. Hvis du ønsker å kjøle ned store mengder fersk mat, må du aktivere denne funksjonen før du setter inn matvarene.



Hvis du ikke avbryter det, vil hurtigkjøl avbryte seg selv automatisk etter maksimalt en timer eller når kjølerdelen har nådd ønsket temperatur.



Hvis du trykker på hurtigkjølknappen gjentatte ganger med korte mellomrom, vil den elektroniske kretsbeskyttelsen bli aktivert og kompressoren vil ikke starte opp umiddelbart.



Denne funksjonen gjenopprettes ikke etter et strømbrudd.

34. 1 Indikator for temperatur i jokerdel

Den angitte temperaturverdien for jokerskjøleskapsdelen vises.

34. 2 Indikator for temperatur i vinkjølerdelen

Den angitte temperaturverdien for vinkjølerdelen vises.

Bruk av produktet

5.2 Indikatorpanel

Indikatorpanelene kan variere avhengig av produktmodellen.

Audiale eller visuelle funksjoner på indikatorpanelet vil bistå i bruk av kjøleskapet.

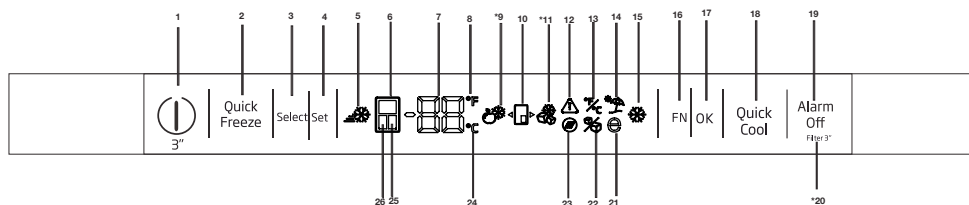

1 På/av-funksjon

Trykk inn på/av-knappen i tre sekunder for å slå av eller på kjøleskapet.

2. Knapp for hurtigfrys-funksjon

Trykk på denne knappen for å aktivere eller deaktivere hurtigfrysfunksjonen. Når du aktiverer funksjonen, kjøles fryserommet ned til en temperatur som er lavere enn innstilt verdi.



Bruk hurtigfrysfunksjonen når du ønsker rask innfrysing av maten du legger i fryserommet. Hvis du ønsker å fryse ned store mengder fersk mat, aktiver denne funksjonen matvarer legges inn.



Hvis du ikke avbryter det, vil hurtigfrys avbryte seg selv automatisk etter maksimalt tjuve timer eller når kjøleskaprommet har nådd ønsket temperatur.



Denne funksjonen gjenopprettes ikke etter et strøbrudd.

3. Velgerknapp

Bruk denne knappen til å velge hvilken del du vil endre temperaturen i. Trykk på denne knappen for å veksle mellom delene. Du kan se hvilken del av kjøleskapdel som er valgt ut fra kjø/frys-ikonene



*Tilleggsutstyr: Figurene i denne brukerveiledningen er skjematisk, og vil ikke nødvendigvis tilsvare ditt produkt nøyaktig. Hvis produktet ditt ikke inneholder de relevante delene, gjelder informasjonen for andre modeller.

(6, 25, 24). Ikonet som blinker, angir den delen som du ønsker å endre temperatur i. Deretter kan du endre innstilt verdi ved å trykke på knappen for innstilling av temperaturverdien (4)

4. Temperaturjustering / Temper-nedjustering

Når du trykker på, reduseres temperaturen på det valgte rommet.

5. Hurtigfrysindikator

Ikonet blinker når hurtigfrysfunksjonen er aktiv.

6. Indikator for kjøleskaprommet

Når denne indikatoren er aktiv, vises temperaturen i kjøleskaprommet på temperaturindikatoren. Fryserommet kan settes til 8, 7, 6, 5, 4, 3, 2 eller 1°C / 46, 45, 44, 43, 42, 41, 40, 39, 38, 37, 36, 35, 34 or 33°F ved å trykke på Temperaturjusteringsknappen (4).

7. Temperaturindikator

Viser kjøleverdier for de valgte rommet.

8. Fahrenheit-indikator

Dette er en Fahrenheit-indikator. Når Fahrenheit-indikatoren er aktivert, vises de angitte temperaturverdiene i Fahrenheit, og det relevante ikonet slås på.

Bruk av produktet

9. Ikon for kjøleskapsjoker

Når du velger ikonet for kjøleskapsjoker ved bruk av FN-knappen (16) og deretter trykker OK-knappen (17), endres jokerdelen til en kjøleskapsdel og fungerer som en kjøler.

10 Ikon for kjøleskapsjoker

Det vises ikon for kjøleskapsjoker

11. Ikon for fryserjoker

Når du velger ikonet for kjøleskapsjoker ved bruk av FN-knappen (16) og deretter trykker OK button (17), endres jokerdelen til et fryserom og fungerer som en fryser.

12. Strømbrydd / Høy temperatur / feilvarsel

Denne indikatoren tennes ved strømfeil, høy temperatur feil og feilvarsler. Under langvarige strømbrydd, blinker den høyeste temperaturverdien det har vært i fryseren på det digitale displayet. Etter å ha sjekket matvarene som er plassert i fryserrommet, trykker du på koble ut alarm-knappen (19) for å slette advarselen.

13. Stille inn Celsius- og Fahrenheit-indikator

Pek svevende over denne knappen ved å bruke FN-knappen, og velg Fahrenheit og Celsius via OK-knappen. Når du har valgt den relevante temperatortypen, tennes Fahrenheit- og Celsius-indikatoren.

14. Ikon for feriefunksjon

Trykk på FN-knappen for å aktivere feriefunksjonen (til den viser paraply-ikonet og den nedre linjen). Når du peker svevende over feriefunksjonsikonet, begynner det å blinke. På denne måten kan du se om feriefunksjonen blir aktivert eller deaktivert. Når du trykker på OK-knappen, lyser feriefunksjonsindikatoren kontinuerlig, og feriefunksjonen aktiveres. Trykk på OK en gang til for å avbryte feriefunksjonen. Dermed begynner feriefunksjonsindikatoren å blinke og feriefunksjonen blir kansellert.

15. Indikator for hurtigkjølingsfunksjonen

Denne tennes når hurtigkjølingsfunksjonen aktiveres.

16. FN-knapp

Med denne knappen kan du veksle mellom de funksjonene du vil bruke. Når du trykker på denne tasten, begynner ikonet og ikon-indikatoren for funksjonen som skal aktiveres eller deaktiveres å blinke. FN-knappen blir deaktivert hvis den ikke trykkes inn i 20 sekunder. Du må trykke på denne knappen for å bytte funksjon igjen.

17. OK-knapp

Når du har navigert i funksjonene ved bruk av FN-knappen, og når funksjonen avbrytes via OK-knappen, blinker det relevante ikonet og ikon-indikatoren. Når funksjonen aktiveres, forblir den på. Indikatoren fortsetter å blinke for å vise hvilket ikonet den er på.

18. Knapp for hurtigkjølingsfunksjon

Knappen har to funksjoner. Trykk kort på knappen for å aktivere eller deaktivere hurtigkjølingsfunksjonen. Hurtigkjølindikatoren slås av og produktet går tilbake til sine opprinnelige innstillinger.

19. Alarm av-advarsel

I tilfelle varsling om strømfeil/høy temperatur: Etter å ha sjekket matvarene som er plassert i fryserrommet, trykker du på koble ut alarm-knappen for å slette advarselen (12).

20. Nullstilling av filter

Trykk på hurtigfrys-knappen (19) i 3 sekunder på nytt for å tilbakestille filteret. Ikonet for nullstilling av filter slukkes.

21. Ikon for Eco-Fuzzy-funksjon

Trykk på FN-knappen (til den viser e-ikonet og den nedre linjen) for å aktivere Eco-Fuzzy. Når du peker svevende over Eco-Fuzzy-ikonet, begynner det å blinke. Derav kan du se om Eco-Fuzzy-funksjonen blir aktivert eller deaktivert. Når du trykker på OK-knappen, lyser ikonet for Eco-Fuzzy-funksjonen kontinuerlig gjennom denne prosessen. Hvis du ikke trykker på knappen før det har gått 20 sekunder, forblir ikonet og indikatoren påslått. Da blir Eco-Fuzzy-funksjonen aktivert. For å avbryte Eco-Fuzzy-funksjonen må du sveve over ikonet og indikatoren på nytt og trykke på OK. Dermed

Bruk av produktet

begynner ikonet for Eco-Fuzzy-funksjonen å blinke. Hvis du ikke trykker på en knapp innen 20 sekunder, går ikonet av og Eco-Fuzzy-funksjonen blir kansellert.

22. Ikon for ismaskin av

Trykk på FN-knappen (til den viser is-ikonet) for å slå av ismaskinen. Ikonet for ismaskin begynner å blinke du holder fingeren svevende den. Slik vises det om ismaskinen blir slått på eller av. Når du trykker på OK-knappen, lyser ikonet for ismaskin-funksjonen kontinuerlig gjennom denne prosessen. Hvis du ikke trykker på noen knapp etter 20 sekunder, forblir ikonet og indikatoren på. Ismaskinen er da slått av. For å slå på ismaskinen igjen, hold fingeren svevende over ikonet. Ismaskinens ikon vil begynne å blinke. Hvis du trykker på ok-knappen, vil ikonet slukkes, og dermed blir ismaskinen slått på igjen.



Indikerer om Icematic er på eller av.



Vannstrømmen fra vanntanken stanser mens denne funksjonen er valgt. Du kan fortsatt hente ut isbiter som er laget tidligere.

23. Ikon for tilbakestilling av filter

Dette ikonet tennes når filteret må tilbakestilles.

24. Celsius-indikator

Det er en Celsius-indikator. Når Celsius-indikatoren er aktivert, vises de angitte temperaturverdiene i Celsius, og det relevante ikonet slås på.

25. Indikator for jokerfryserdel:

Når denne indikatoren er aktiv, vises temperaturen på joker-rommet på temperaturindikatoren. Joker-rommet endres ved å trykke på temperaturjusteringsknapp (4).

26. Indikator for fryserommet:

Når denne indikatoren er aktiv, vises temperaturen for fryserommet på temperaturverdien. Frittstående rom kan stilles til -16, -18, -19, -20, -21, -22 and -24 °C /0, -2, -4, -6, -8, -10 and -12°F ved å trykke på temperaturjusteringsknapp (4).

5.3 Frysing av ferske matvarer

- For å bevare kvaliteten på maten må den fryses så raskt som mulig etter at den er satt inn i fryseren. Bruk hurtigfrysfunksjonen til dette.
- Hvis du fryser matvarene mens de er ferske, kan du oppbevare dem lenger i fryserommet.
- Pakk inn maten som skal fryses slik at luft ikke kommer inn i emballasjen.
- Sørg for at maten er godt innpakket før du legger den i fryseren. Bruk frysebeholdere, folie og vanntett papir, plastposer og annen emballasje i stedet for vanlig innpakkingspapir.
- Merk hver pakke med mat tydelig med dato før du legger dem i fryseren. Dette gjør det enklere å se hvilken mat som er ferskest når du åpner fryseren. For å sikre at den maten som allerede er fryst ned blir spist først, kan du legge den fremre del av fryserdelen.
- Frossen mat må brukes rett etter den er opptint og må ikke fryses på nytt.
- Ikke frys for store matmengder samtidig.
- "Aktiver hurtigfrys-funksjonen 24 timer før du fryser ferske matvarer. Fersk mat bør plasseres i de nederste skuffene. Etter at du har plassert de ferske matvarene, aktiverer du hurtigfrys-funksjonen igjen. Når fryseskapet er satt til hurtigfrysing, blir fryseboksen automatisk innstilt på samme funksjon."

5.4 Anbefalinger for bevaring av frossen mat

Fryserdelen må ha en temperatur på minst -18 °C.

1. Legg pakningene i fryseren så snart som mulig etter innkjøp slik at de ikke tiner.
2. Sjekk om "Brukes innen"- og "Best før"-datoene på pakningen er utløpt før du fryser matvarene.
3. Kontroller at emballasjen rudnt matvarene ikke er skadet.

Bruk av produktet

Innstilling av temperatur i fryserdelen	Innstilling av temperatur i kjøleskapsdelen	Kommentarer
-18 °C	4 °C	Dette er den normalt anbefalte innstillingen.
-20, -22 eller -24 °C	4 °C	Disse innstillingene anbefales når omgivelsestemperaturen overstiger 30 °C.
Hurtigfrysing	4 °C	Brukes når du ønsker å fryse mat på kort tid. Kjøleskapet går tilbake til forrige modus når prosessen er over.
-18 °C eller kaldere	2 °C	Bruk disse innstillingene hvis du tror at det ikke er kaldt nok i kjøleskapsdelen på grunn av varmeforholdene, eller ved hyppig åpning og lukking av døren.

5.5 Informasjon om dypfrysing

IEC 62552-standarden krever at kjøleskapet ved en omgivelsestemperatur på 25 °C kan fryse minst 4,5 kg mat til -18 °C eller kaldere innen 24 timer for hver 100 liter frysevolum.

Det er bare mulig å bevare maten over lang tid ved -18 °C eller lavere.

Du kan bevare ferskheten i maten i mange måneder (ved -18 °C eller lavere temperaturer i dypfryser).

Mat som skal fryses skal ikke komme i kontakt med tidligere frosne matvarer for å unngå delvis opptining av disse.

Grønnsaker kan oppbevares frosne i lenger tid hvis de forvelles først (kok opp, og hell av vannet). Når du har helt av vannet, legger du dem i lufttette poser og plasserer dem i fryseren. Matvarer som bananer, tomater, salat, selleri, kokte egg og poteter egner seg ikke for frysing. Når slike matvarer fryses, mister de næringsverdi og smak. De ødelegges imidlertid ikke, og utgjør ikke noen helsefare.

5.6 Plassering av maten

Hyller i fryserdelen	Ulike slags frosne mat som kjøtt, fisk, is krem, grønnsaker, osv.
Kjøleskapshyller	Mat i panner, på tildekkede tallerkener og i lukkede beholdere, egg (i lukket beholder)

Dørhyller i kjøleskapsdelen	Små, innpakkede matvarer eller drikker
Grønnsaksskuff	Frukt og grønnsaker
Ferskvaredele	Delikatesser (frokostingredisener, kjøttprodukter som må spises i løpet av kort tid)

5.7 Advarsel om åpen dør

(Denne funksjonen er ekstrautstyr)

Et lydsignal vil avgis når døren på produktet har stått åpen i minst 1 minutt. Denne advarselen slås av når døren lukkes eller hvis du trykker på en av knappene på displayet (hvis aktuelt).

5.8 Grønnsaksskuff

Grønnsaksskuffen i kjøleskapet er utformet spesielt til å holde grønnsakene dine ferske uten at de mister fuktigheten. Til dette formålet sirkulerer kald luft rundt grønnsaksskuffen. Ta ut dørhyllene som står mot grønnsaksskuffen før du tar den ut.

Bruk av produktet

5.9 Grønnsaksskuff med fuktighetskontroll

(FreSHelf)

(Denne funksjonen er ekstrautstyr)

Den fuktighetskontrollerte grønnsaksskuffen kontrollerer fuktigheten til frukten og grønnsakene og bidrar til at maten holder seg fersk lenger.

Vi anbefaler at bladgrønnsaker, som salat og spinat samt andre grønnsaker som lett mister fuktigheten, legges så vannrett som mulig i grønnsaksskuffen og ikke vannrett på røttene.

Når grønnsakene blir lagt inn, bør du ta hensyn til vekten. Tunge og harde grønnsaker bør legges i bunnen av skuffen, og de lette og myke grønnsakene bør legges på toppen.

Legg aldri grønnsakene i skuffen innpakket i emballasjen. Hvis de blir liggende i plasten, råtner de etter kort tid. Hvis du av hygieniske årsaker foretrekker at grønnsakene ikke er i kontakt med hverandre, bør du bruke tørkepapir eller lignende som mellomlegg istedenfor plast.

Frukt som f.eks. pærer, aprikoser og fersken, og spesielt frukt som produserer store mengder etylen, skal ikke ligge sammen med annen frukt eller andre grønnsaker. Etylengassen som avgis fra disse fruktene kan få resten av frukten til å modnes raskere og råtne på kortere tid.

5.10 Egg Brett

Du kan montere eggholderen på ønsket dør eller hylle.

Sett aldri eggholderen i fryseren.

5.11 Bevegelig midttel

Den bevegeligemiddelen er beregnet på å hindre at kald luft slipper ut fra kjøleskapet.

1 Forsegling oppnås når dørpakningen presses mot overflaten på den bevegelige midttelen når du lukker kjøleskapsdøren.

2 En annen grunn til at kjøleskapet har en bevegelig midttel, er at det øker kjøleskapsdelens nettovolum. Vanlige midtdeler tar opp en del ubenyttet volum i kjøleskapet.

3 Bevegelig midttel er lukket når den venstre døren til kjøleskapsdelen åpnes.

4 Den må ikke åpnes manuelt. Den beveges sammen med plastdelen på hoveddelen når døren lukkes.

5.12 Cool Control-oppbevaringsdel

Kjøleskapets Cool Control-oppbevaringen kan brukes alle ønskede moduser ved å justere den til kjøle- (2/4/6/8 °C) eller fryseretemperaturer (-18/-20/-22/-24). Du kan opprettholde ønsket temperatur i delen ved å bruke knappen for innstilling av temperatur i Cool Control-oppbevaringsdelen. Du kan stille inn temperaturen i Cool Control-oppbevaringsdelen til 0 og 10 grader i tillegg til temperaturen i kjøleskapsdelen, og til -6 grader i tillegg til temperaturen i fryserdelen. 0 grader brukes til lenger oppbevaring av ferdiglaget mat, og -6 grader brukes til å oppbevare kjøtt opptil 2 uker i en tilstand der kjøttet er enkelt å skjære i skiver.

Funksjonen for bytting til en kjøleskapsdel eller fryserdel består av et kjølelement plassert i den lukkede delen (kompressorrommet) bak kjøleskapet. Når dette elementet brukes, kan du høre lyder som minner om tikkingen fra en analog klokke. Dette er normalt og ikke tegn på at noe er galt.

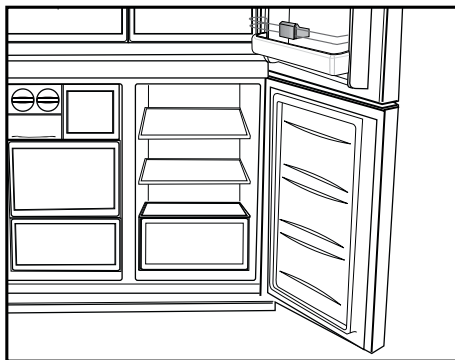

Bruk av produktet

5.13 Blått lys / HarvestFresh

***Kanskje ikke tilgjengelig i alle modeller**

For det blå lyset,

Frukt og grønnsaker som er lagret i grønnsaksskuff som er opplyst med blått lys fortsetter sin fotosyntese ved hjelp av bølgelengdeeffekten av blått lys og bevarer dermed vitamininnholdet.

For HarvestFresh,

Frukt og grønnsaker som er lagret i grønnsaksskuffer opplyst med HarvestFresh-teknologien, bevarer vitaminene sine i lengre tid takket være de blå, grønne, røde lysene og mørke sykluser, som simulerer en dagsyklus.

Hvis du åpner døren til kjøleskapet i den mørke perioden av HarvestFresh-teknologien, vil kjøleskapet automatisk oppdage dette og gjøre det mulig for det blågrønne eller røde lyset å lyse opp grønnsaksskuffen. Etter at du har lukket døren til kjøleskapet, vil den mørke perioden fortsette, som representerer nattetiden i en dagsyklus.

5.14 Luktfilter

Luktfilteret i luftekanalen i kjøleskapet forhindrer dannelsen av ubehagelige lukter i kjøleskapet.

5.15 Vinkjølerdel

(Denne funksjonen er ekstrautstyr)

1 – Fylle vinkjølerdelen

Vinkjølerdelen er konstruert for å romme opptil 28 flasker foran + 3 flasker på et uttrekkbart stativ. Disse maksimale mengdene oppgis kun av informasjonshensyn, og tilsvarer tester utført med en standard 0,75 l vinflaske.

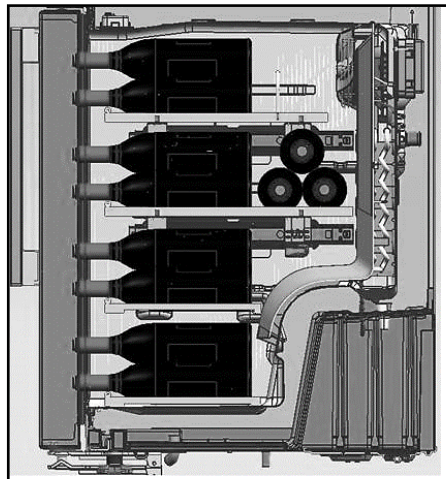
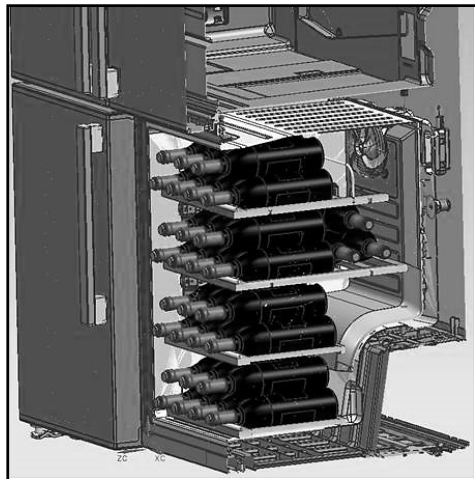

2 - Foreslått optimal serveringstemperatur på enkelte viner

Anbefaling: Hvis du blander ulike typer vin, bør du velge en innstilling på 12 °C, som tilsvarer en ekte vinkjeller. Hvitvin, som bør serveres mellom 6 og 10 °C, bør legges i kjøleskapet 1/2 time før servering. Kjøleskapet holder vinen i perfekt temperatur. Røde viner varmes gradvis opp til romtemperatur ved servering.

16–17 °C	Fine Bordeaux-viner – rød
15–16 °C	Fine burgunderviner – rød
14–16 °C	God utvikling av tørr hvitvin
11–12 °C	Lett, fruktig og ung rødvin
10–12 °C	Provence-rosévin, franske viner
10–12 °C	Tørr hvitvin og rød fruktvin
8–10 °C	Hvit fruktvin
7–8 °C	Champagne
6 °C	Søte hvitviner

Bruk av produktet

3 – Anbefaling for åpning av vinflasker før smaking:

Hvitvin	Ca. 10 minutter før servering
Ung rødvin	Ca. 10 minutter før servering
Fylldige og modne rødviner	Ca. 30 til 60 minutter før servering

4- Hvor lang holdbarhet har en åpnet flaske?

Hvis flasken ikke er tom, kan du sette korken på og oppbevare den tørt og kjølig i følgende antall dager:

	Hvitvin	Rødvin
75 % full flaske	3 til 5 dager	4 til 7 dager
50 % full flaske	2 til 3 dager	3 til 5 dager
Under 50 % full	1 dag	2 dager

5.16 Bruk av innvendig vanddispenser og vanddispenser ved døren

(På noen modeller)

Når du har koblet kjøleskapet til en vannkilde, eller hvis du har skiftet ut vannfilteret, må du skylle vannsystemet. Bruk en stabil beholder og hold inne vanddispenserspaken i 5 sekunder, og slipp den i 5 sekunder. Gjenta til vannet begynner å strømme. Når vannet begynner å strømme, fortsetter du å trykke inn og slippe dispenserspaken (trykk inn i 5 sekunder, slipp i 5 sekunder) helt til du har helt ut 15 liter vann. Dette skyller ut luften fra filter- og vanddispensersystemet, og gjør filteret klart for bruk. I enkelte boliger kan det være behov for mer skylling. Når luften presses ut av systemet, kan vannet sprute ut av dispenseren.

La kjøleskapet avkjøles og kjøle ned vann i 24 timer. Dispenser nok vann hver uke til at vannforsyningen er fersk.



Etter fem minutter med kontinuerlig dispensering, stopper dispenseringen av vann for å unngå oversvømmelse. Trykk på dispenserspaken igjen for å fortsette.

Vannbeholder ved døren (På noen modeller)

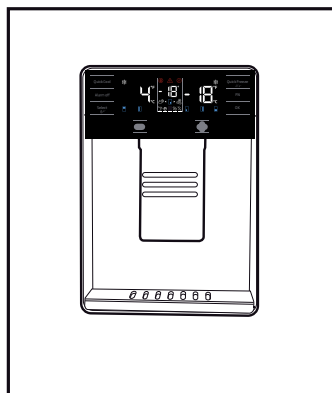

5.17 Dispensere vann

Hold en beholder under dispensertuten mens du trykker på dispenserspaken. Slipp dispenseren for å avslutte.



Det er vanlig at de første få glassene med vann som tas fra dispenseren er varme.



Dersom vanddispenseren ikke har vært brukt over en lengre periode, skal du tømme ut de første par glassene med vann for å få friskt vann.

Bruk av produktet

Ved første gangs bruk må du vente i ca. 24 timer for at vannet skal avkjøles.

Vent et øyeblikk før du tar glasset bort når du har trykket på spaken.

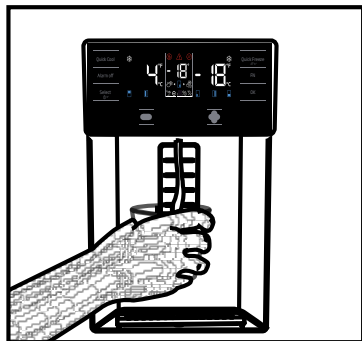

Innebygd vanddispenser (På noen modeller)

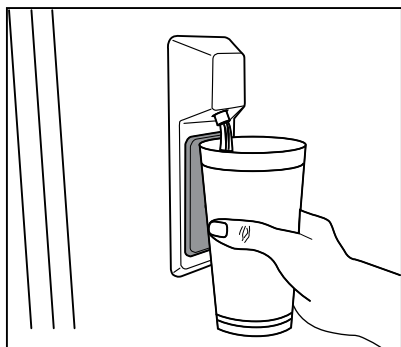

5.18 Bruke vanddispenseren



Før du bruker kjøleskapet for første gang, og etter at du har skiftet ut vannfilteret, kan det dryppe litt vann fra vanddispenseren. For å hindre at vannet drypper eller lekker fra vanddispenseren, må du luften systemet ved å la ca. 20 liter vann renne ut gjennom vanddispenseren ved første gangs bruk eller hver gang du skifter ut vannfilteret. Dette fjerner eventuell luft i systemet og stopper vanddispenseren fra å lekke. Hvis vannstrømmen hindres, må du kontrollere at koblingen er i riktig posisjon og at vannledningen er riktig.



Det er normalt at vanddispenseren lekker noen dråper vann etter at du har tappet ut vann.

5.19 Icematic

(På noen modeller)

Ta ut vanntanken i fryserdelen, fyll den med vann og sett den på plass igjen for å få is fra ismaskinen.

Isbitene i isskuffen kan bli sittende fast i hverandre og bli en stor klump etter rundt 15 dager, på grunn av varm og fuktig luft. Dette er normalt. Hvis du ikke klarer å brette dem fra hverandre, kan du tømme isbeholderen og lage ny is.



Det er anbefalt å bytte ut vannet i vannbeholderen hvis det har vært der i mer enn 2–3 uker.



Under lagning og tømning av is kan du høre rare lyder fra kjøleskapet med ca. 2 timers mellomrom. Dette er normalt.



Hvis du ikke vil lage is, trykker du på Ice off-ikonet for å stoppe ismaskinen og spare strøm samt forlenge levetiden til kjøleskapet.



Det er vanlig at noen få vandrdåper drypper fra dispensereren etter at du har tappet vann.

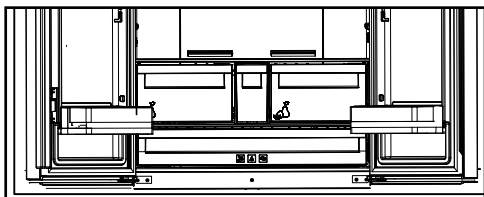

5.20 Icematic og islagringsbeholder (På noen modeller)

Bruke Icematic

Fyll Icematic med vann, og sett innretningen på plass. Isen din vil være klar om ca. to timer. Ikke fjern Icematic fra setet for å ta is.

Vri knottene 90 grader med klokken.

Iskuber i cellene faller ned i islagringsbeholderen nedenfor.

Ta så ut islagringsbeholderen og server iskubene. Hvis du ønsker, kan du la iskubene ligge i islagringsbeholderen.

Islagringsbeholder

Islagringsbeholderen er kun beregnet til å samle opp iskubene. Ikke putt vann i denne. Da vil den ødelegges.

6. Vedlikehold og rengjøring

Regelmessig rengjøring av produktet vil forlenge levetiden.



ADVARSEL: Koble fra strømmen før du rengjør kjøleskapet.

- Ikke bruk skarpe og slipende verktøy, såpe, materialer for husrengjøring, vaskemidler, gass, bensin, lakk og lignende stoffer for rengjøring.
- I andre enn No Frost-produkter dannes det vanndråper og isklumper på opptil en fingerbreddes størrelse på baksiden av kjøleskapet. Ikke rengjør kjøleskapet og påfør heller aldri olje eller lignende midler.
- Bruk bare lett fuktet mikrofiberduk til å rengjøre produktets ytre overflate. Svamper og andre typer rengjøringskluter vil kunne skrape opp overflaten.
- Smelt en teskje med karbonat i vann. Fukt en klut i vannet og vri ut. Bruk denne kluten til å fukte apparatet og tørk grundig av.
- Pass på å holde vannet vekk fra lampedekselet og andre elektriske deler.
- Rengjør døren med en våt klut. Fjern alle innvendige varer for å ta av døren og rammehyllene. Løft hyllene opp for å løsne dem. Rengjør og tørk hyllene, og sett dem deretter på plass ved å skyve ovenfra.

- Ikke bruk klorvann eller rengjøringsprodukter på den ytre overflaten og de krombelagte delene av produktet. Klor vil føre til rust på slike metalliske overflater.
- Ikke bruk skarpe og slipende verktøy eller såpe, rengjøringsmidler, vaskemidler, bensin, benzen, voks, osv. Hvis du gjør dette, vil frimerker på plastdeler komme av og det vil oppstå deformasjon. Bruk varmt vann og en myk klut for rengjøring og tørk.

6.1. Hindre dårlig lukt

Produktet er blitt produsert uten illeluktende materialer. Oppbevaring av mat i uegnede deler i kjøleskapet og uriktig rengjøring av interne overflater kan føre til dårlig lukt.

For å unngå dette, må du rengjøre innsiden med kullsyreholdig vann hver 15. dag.

- Hold matvarer i forseglede beholdere. Mikroorganismer kan spre seg ut av utette matvarer og føre til dårlig lukt.
- Ikke oppbevar utgått eller fordervet mat i kjøleskapet.

6.2. Beskytte plastoverflater

Olje som søles på plastoverflater kan skade overflaten og må rengjøres umiddelbart med varmt vann.

7. Feilsøking

Sjekk denne listen før du kontakter servicesenteret. Dette vil spare deg tid og penger. Denne listen omfatter hyppige klager som ikke er relatert til produksjons- eller materialfeil. Enkelte funksjoner som er nevnt her, gjelder kanskje ikke for dette produktet.

Kjøleskapet fungerer ikke.

- Støpselet sitter ikke ordentlig. >>> *Plugg det i slik at det sitter ordentlig i kontakten.*
- Sikringen som er koblet til stikkkontakten som gir strøm til produktet eller hovedsikringen er gått.>>> *Kontroller sikringene.*

Kondens på sideveggen av kjøledelen (MULTIZONE (FLERE SONER), COOL (KJØLIG), CONTROL (KONTROLL) og FLEXI ZONE (FLEKSISONE).

- Døren åpnes for ofte >>> *Pass på ikke å åpne døren til produktet for ofte.*
- Miljøet er for fuktig. >>> *Produktet må ikke monteres i fuktige miljøer.*
- Mat som inneholder væske oppbevares i utette beholdere. >>> *Mat som inneholder væske må oppbevares i forseglede beholdere.*
- Døren til produktet står åpen. >>> *Døren til produktet må ikke stå åpen i lengre perioder.*
- Termostaten er satt til en altfor lav temperatur. >>> *Sett termostaten til egnet temperatur.*

Kompressoren virker ikke

- I tilfelle plutselige strømbrudd eller hvis støpselet trekkes raskt ut og settes inn igjen, er ikke gasstrykket i produktets kjølesystem balansert. Dette vil utløse kompressoren varmebeskyttelse. Produktet starter på nytt etter omtrent seks minutter. Hvis produktet ikke starter igjen etter denne perioden, kontakter du servicesenteret.
- Avriming er aktivert. >>> *Dette er normalt for et helautomatisk avrimingsprodukt. Avrimingen utføres periodisk.*
- Produktet er ikke pluggert inn. >>> *Sørg for at strømledningen er pluggert inn.*
- Temperaturinnstillingen er feil. >>> *Velg egnet temperaturinnstilling.*
- Strømmen er gått. >>> *Produktet vil fortsette å fungere som normalt når strømmen kommer tilbake.*

Driftsstøyen til produktet øker under bruk.

- Produktets ytelse kan variere avhengig av omgivelses temperaturvariasjoner. Dette er normalt og ikke en feil.

Kjøleskapet kjøres for lenge eller for ofte.

- Det nye produktet kan være større enn det forrige. Større produkter kjøres i lengre perioder.
- Romtemperaturen kan være for høy. >>> Produktet vil normalt kjøres i lange perioder ved høyere romtemperatur.
- Produktet kan ha blitt koblet til nylig eller en ny matvare er blitt satt inn i kjøleskapet. >>> Produktet vil bruke lenger tid på å nå den innstilte temperaturen når den nylig er blitt koblet til eller en ny matvare er plassert i kjøleskapet. Dette er normalt.
- Store mengder varm mat kan ha blitt satt inn i produktet nylig. >>> Ikke sett varm mat i produktet.
- Dørene ble åpnet ofte eller ble holdt åpne i lange perioder. >>> Innvendig sirkulasjon av varmluft til føre til at produktet ikke kjører lenger. Dørene må ikke åpnes for ofte.
- Fryser- eller kjøledøren står kanskje på gløtt. >>> Kontroller at dørene er helt lukket.
- Produktet kan ha blitt satt til en altfor lav temperatur. >>> Sett temperaturen på en høyere temperatur og vent til produktet når den justerte temperaturen.
- Kjøle- eller fryserdørskiven kan være skitten, utslitt, ødelagt eller ikke satt inn riktig. >>> Rengjør eller bytt ut skiven. En skadet/revet dørskive vil føre til at produktet kjører i lengre perioder for å opprettholde gjeldende temperatur.

Frysetemperaturen er meget lav, men den kjøletemperaturen er tilstrekkelig.

- Fryserdelen er satt til en veldig lav temperatur. >>> Sett fryserdelen til en høyere temperatur og kontroller på nytt.

Feilsøking

Kjøletemperaturen er meget lav, men den frysetemperaturen er tilstrekkelig.

- Kjøledelen er satt til en veldig lav temperatur. >>> Sett kjøledelen til en høyere temperatur og kontroller på nytt.

Matvarene som oppbevares i kjøledelen er frosne.

- Kjøledelen er satt til en veldig lav temperatur. >>> Sett fryserdelen til en høyere temperatur og kontroller på nytt.

Temperaturen i kjøleren eller fryseren er for høy.

- Kjøledelen er satt til en altfor høy temperatur. >>> Temperaturinnstillingen i kjøledelen påvirker temperaturen i fryserdelen. Endre temperaturen i kjøle- og fryserdelen og vent til de relevante delene når det justerte temperaturnivået.
- Dørene ble åpnet ofte eller ble holdt åpne i lange perioder. >>> Dørene må ikke åpnes for ofte.
- Døren står kanskje på gløtt. >>> Lukk døren fullstendig.
- Produktet kan ha blitt koblet til nylig eller en ny matvare er blitt satt inn i kjøleskapet. >>> Dette er normalt. Produktet vil bruke lenger til på å nå den innstilte temperaturen når den nylig er blitt koblet til eller en ny matvare er plassert i kjøleskapet.
- Store mengder varm mat kan ha blitt satt inn i produktet nylig. >>> Ikke sett varm mat i produktet.

Vibrasjon eller klapping.

- Bakken er ikke i vater eller holdbar. >>> Hvis produktet er risting når det beveges langsomt, må du justere stativene for å balansere produktet. Kontroller også at bakken er tilstrekkelig holdbar til at den kan bære produktet.
- Gjenstander som plasseres på produktet kan forårsake støy. >>> Fjern alle gjenstander på produktet.

Produktet lager støy som ligner på strømmende væske, spraying osv.

- Driftsprinsippene til produktet involverer strømning av væske og gass. >>> Dette er normalt og ikke en feil.

Produktet lager lyd som ligner blåsende vind.

- Produktet bruker en vifte til kjøleprosessen. Dette er normalt og ikke en feil.

Det er kondens i de innvendige veggene til produktet.

- Varmt eller fuktig vær vil føre til ising eller kondens. Dette er normalt og ikke en feil.
- Dørene ble åpnet ofte eller ble holdt åpne i lange perioder. >>> Ikke åpne dørene for ofte. Lukk døren hvis den er åpen.
- Døren står kanskje på gløtt. >>> Lukk døren fullstendig.

Det er kondens på utsiden av produktet eller mellom dørene.

- Omgivelsens vær kan være fuktig. Dette er ganske vanlig under fuktig vær. >>> Kondensen vil forsvinne når fuktigheten reduseres.

Innsiden lukter ille.

- Produktet rengjøres ikke regelmessig. >>> Rengjør interiøret regelmessig med svamp, varmt vann og kullsyreholdig vann.
- Enkelte holdere og emballasjer kan forårsake lukt. >>> Bruk holdere og emballasje uten lukt.
- Matvarer hadde blitt plassert i utette beholdere. >>> Hold matvarer i forseglede beholdere. Mikroorganismer kan spre seg ut av utette matvarer og føre til dårlig lukt.
- Fjern utgått eller fordervet matt fra produktet.

Døren lukkes ikke.

- Matpakker blokkerer kanskje døren. >>> Omplasser eventuelle gjenstander som blokkerer dørene.
- Produktet står ikke i fullt oppreist stilling på bakken. >>> Juster stativene for å balansere produktet.
- Bakken er ikke i vater eller holdbar. >>> Kontroller at bakken er tilstrekkelig holdbar til at den kan bære produktet.

Feilsøking

Grønnsaksskuffen har kjørt seg fast.

- Matvarer kan være i kontakt med den øvre delen av skuffen. >>> Omplasser matvarene i skuffen.



ADVARSEL: Hvis problemet vedvarer etter at du har fulgt instruksjonene i dette avsnittet, må du kontakte forhandleren eller et autorisert servicesenter. Aldri prøv å reparere et produkt som ikke virker selv.

ANSVARFRASKRIVELSE/ADVARSEL

Noen (enkle) feil kan håndteres tilstrekkelig av sluttbrukeren uten at det oppstår noe sikkerhetsproblem eller usikker bruk, forutsatt at de utføres innenfor grensene og i samsvar med følgende instruksjoner (se delen "Selvreparasjon").

Derfor, med mindre annet er godkjent i avsnittet "Selvreparasjon" nedenfor, skal reparasjoner rettes til registrerte profesjonelle reparatører for å unngå sikkerhetsproblemer. En registrert profesjonell reparatør er en profesjonell reparatør som har fått tilgang til instruksjonene og reservedelslisten for dette produktet av produsenten i henhold til metodene beskrevet i lovgivning i henhold til direktiv 2009/125/EF.

Imidlertid er det kun serviceagenten (dvs. autoriserte profesjonelle reparatører) som du kan nå gjennom telefonnummeret som er oppgitt i brukerhåndboken/garantikortet eller gjennom din autoriserte forhandler, som kan gi service under garantibetingelsene. Vær derfor oppmerksom på at reparasjoner utført av profesjonelle reparatører (som ikke er autorisert av Beko) vil annullere garantien.

Selvreparasjon

Sluttbrukeren kan utføre selvreparasjon på følgende reservedeler: dørhåndtak, dørhengsler, skuffer, kurver og dørpakninger (en oppdatert liste er også tilgjengelig på support.beko.com fra 1. mars 2021).

For å sikre produktsikkerhet og for å forhindre risiko for alvorlig personskade, skal videre nevnte selvreparasjon gjøres etter instruksjonene i brukerhåndboken for selvreparasjon eller som er tilgjengelige i support.beko.com Av hensyntil egen sikkerhet, trekk ut produktet før du prøver selvreparasjon.

Reparasjon og reparasjonsforsøk av sluttbrukere for deler som ikke er oppført i en slik liste og/eller ikke følger instruksjonene i brukerhåndbøkene for selvreparasjon eller som er tilgjengelige i support.beko.com, kan medføre til sikkerhetsproblemer som ikke kan tilskrives Beko, og vil annullere garantien for produktet.

Derfor anbefales det sterkt at sluttbrukere avstår fra forsøket på å utføre reparasjoner som faller utenfor nevnte liste over reservedeler, og i slike tilfeller kontakter autoriserte profesjonelle reparatører eller registrerte profesjonelle reparatører. Tvert imot, slike forsøk fra sluttbrukere kan forårsake sikkerhetsproblemer og skade produktet og deretter føre til brann, flom, elektrisk stød og alvorlig personskade.

Følgende er eksempler på reparasjoner som må rettes til autoriserte profesjonelle reparatører eller registrerte profesjonelle reparatører: kompressor, kjølekrets, hovedkort, omformerkort, skjermkort osv.

Produsenten/selgeren kan ikke holdes ansvarlig i noe tilfelle der sluttbrukere ikke overholder ovenstående.

Tilgjengeligheten av reservedeler til kjøleskapet du kjøpte er 10 år.

I løpet av denne perioden vil originale reservedeler være tilgjengelige for å betjene kjøleskapet riktig.

Minste garantiperiode for kjøleskapet du kjøpte er 24 måneder.

Dette produktet er utstyrt med en lyskilde i energiklassen "G".

Lyskilden i dette produktet skal bare erstattes av profesjonelle reparatører.

beko

Jääkaappi
Käyttöopas
Hűtőszekrény
Használati útmutató
Frigorifero
Manuale utente

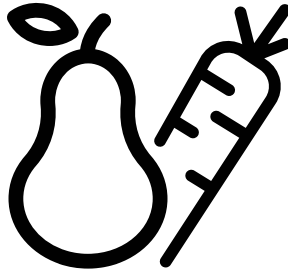

GN1406231XBN

Fi/HU/It

CE

58 4402 0000/A0 -7/7-Fi-HU-It



KIERRÄTETTY JA
KIERRÄTETTÄVÄ PAPERI

Hyvä asiakas,

Toivomme sinun saavan tuotteestamme parhaan mahdollisen hyödyn. Se on valmistettu nykyaikaisissa tiloissa ja läpikäynyt tarkat laatutarkastukset.

Perehdy käyttöohjeeseen ennen kuin käytät tuotetta ja säilytä se myöhempää käyttöä varten. Mikäli luovutat laitteen toiselle henkilölle, anna tämä opas tuotteen mukana.

Käyttöohje varmistaa laitteen nopean ja turvallisen käytön.





- Lue käyttöohje ennen laitteen asennusta ja käyttöä.
- Noudata aina annettuja turvallisuusohjeita.
- Pidä käyttöohje helposti saatavilla tulevaa käyttöä varten.
- Lue mahdolliset muut tuotteen mukana tulleet asiakirjat.

Muista, että tämä käyttöohje voi koskea useita tuotemalleja. Käyttöohjeessa on ilmaistu selkeästi eri mallien väliset erot.

Symbolit ja huomautukset

Tässä käyttöohjeessa käytetään seuraavia symboleja:

	Tärkeitä tietoja ja hyödyllisiä vinkkejä.
	Hengenvaara ja omaisuuden vahingoittumisvaara
	Sähköiskun vaara.
	Tuotteen pakkaus on valmistettu kierrätettävistä materiaaleista kansallista ympäristölainsäädäntöä noudattaen.

	INFORMATION	
		Tuotetietokantaan tallennetut mallitiedot löytyvät seuraavalta verkkosivulta etsimällä tuotetunnuksella (*), joka löytyy energiakilvestä.
SUPPLIER'S NAME	MODEL IDENTIFIER → (*)	https://eprel.ec.europa.eu/
		



KIERRÄTETTY JA
KIERRÄTETTÄVÄ PAPERI

1- Turvallisuusohjeet	3	5.8 Vihanneslokero	23
 1.1 Käyttötarkoitus	3	5.9 Kosteussäädön sisältävä vihanneslokero	23
 1.2 - Lasten, herkkien henkilöiden tai lemmikkieläinten turvallisuus	3	("FreSHelf")	23
 1.3 - Sähköturvallisuus	3	5.10 Kananmunalokero	23
 1.4 - Kuljetusturvallisuus	4	5.11 Siirrettävä Keskiosio	23
 1.5 - Asennusturvallisuus	4	5.12 Jäähdytysohjattu säilytysosasto	23
 1.6 - Käyttöturvallisuus	5	5.13 Sininen valo/HarvestFresh	24
 1.7- Turvallisuus huollon ja puhdistuksen aikana	6	5.14Hajusuodatin	24
 1.8- HomeWhiz	6	5.15 Viinipullo-osasto	25
 1.9- Valaistus	6	5.16 Sisäisen vesisäiliön ja vesisäiliön käyttö ovella	26
2 Jääkaappi	7	5.17 Veden annosteleminen	27
2 Jääkaappi	8	5.18 Lisätietoja vesiautomaatin käyttämisestä	27
3 Asennus	9	5.19 Jääpala-automaatti	27
3.1 Sopivan asennuspaikan valitseminen.	9	5.20 Jääpala-automaatti ja jääsäiliö	28
3.2 Muovikiilojen asentaminen	9	6. Huolto ja puhdistus	29
3.3* Jalkojen säätäminen	10	7. Vianetsintä	30
3.4 Sähköliitännät	11		
4 Esivalmistelut	12		
4.1 Energiansäästötoimet	12		
4.2 Suosituksia tuoreruokaosastolle	12		
4.3 Ensimmäinen käyttökerta	13		
5 Tuotteen käyttö	14		
5.1 Näyttöpaneeli	14		
5.2 Näyttöpaneeli	19		
5.3 Tuoreiden elintarvikkeiden pakastaminen	21		
5.4 Pakastetun ruoan säilytys-suositukset	22		
5.5 Pakastustietoja	22		
5.6 Elintarvikkeiden sijoittaminen	22		
5.7 Ovi auki -varoitusta	22		

1 Turvallisuusohjeet

- Tämä osa sisältää turvallisuusohjeita, jotka auttavat suojaamaan henkilövahingoilta tai omaisuusvahingoilta.
- Yrityksemme ei ole vastuussa näiden ohjeiden laiminlyömisestä johtuvista vaurioista.

 Asennus- ja korjaustyöt saa suorittaa vain valmistaja, valtuutettu huoltoedustaja tai maahan-tuojan määrittämä valtuutettu henkilö.

 Käytä vain alkuperäisiä osia ja varusteita.

 Älä korjaa tai vaihda mitään osia tuotteeseen jollei sitä erikseen ole mainittu käyttö-ohjeessa.

 Älä suorita mitään teknisiä muutoksia tuotteeseen.

1.1 Käyttötarkoitus

- Tämä tuote ei sovellu kaupalliseen käyttöön eikä sitä pidä käyttää muuhun kuin sille suunniteltuun tarkoitukseen.

Tuote on tarkoitettu käyttöön asunnoissa ja sisätiloissa.

Esimerkiksi:

- henkilöstökeittiöissä kaupoissa, toimistoissa ja muissa työympäristöissä,
- maataloilla,
- asiakkaiden käyttämissä tiloissa hotelleissa, motelleissa ja muissa tämän tyyppisissä tiloissa,
- bed&breakfast tyyppin hotellit, asuntolat,
- catering- ja vastaavissa ei-kaupallisissa käytöissä.

Tuotetta ei tule käyttää ulkona katos sen yläpuolella tai ilman sitä, kuten veneissä, parvekkeilla tai

terasseilla. Älä altista tuotetta sateelle, lumelle, auringonpaisteelle tai tuulelle.

Tulipalovaara!

1.2 - Lasten, herkkien henkilöiden tai lemmikkieläinten turvallisuus

- Tätä laitetta ei saa käyttää alle 8 vuotiaat lapset ja henkilöt joiden fyysiset, aistinvaraiset tai henkiset kyvyt ovat alentuneet, tai joilla ei ole riittävää kokemusta tai tietoa, paitsi jos heidän turvallisuudestaan vastaava henkilö valvoo tai neuvoo heitä laitteen käytössä.
- 3 - 8 vuotiaat lapset voivat asettaa tai poistaa pakastettuja elintarvikkeita.
- Sähkölaitteet ovat vaarallisia lapsille ja lemmikkieläimille. Lapset ja lemmikkieläimet eivät saa leikkiä laitteella, kiivetä sen päällä tai mennä sen sisään.
- Lapset ilman valvontaa eivät saa suorittaa puhdistus- tai kunnossapitotoimintoja.
- Säilytä pakkausmateriaalit lasten ulottumattomissa. Henkilövahingon ja tukehtumisvaara!
- Ennen vanhan tai käyttökelvottoman tuotteen hävittämistä:

1. Irrota tuote virransyötöstä vetämällä pistokkeesta.

2. Katkaise virtajohto ja irrota se laitteesta pistokkeen kanssa.

3. Älä poista hyllyjä ja laatikoita, jolloin lapsille on vaikeampaa päästä laitteen sisään.

4. Irrota ovet.

5. Säilytä laitetta niin, ettei se pääse kaatumaan.

6. Älä anna lasten leikkiä vanhalla tuotteella.

- Älä koskaan hävitä tuotetta heittämällä sitä avotuleen. Räjähdyksivaara!
- Jos tuotteen ovessa on lukko, tulee sen avain pitää lasten ulottumattomissa.

1.3 - Sähköturvallisuus

- Tuote on kytkettävä irti virransyötöstä asennus-, huolto-, puhdistus-, korjaus- ja kuljetus-toimien aikana.
- Jos virtajohto on vahingoittunut, vaihdon saa suorittaa vain valmistaja, valtuutettu huoltoedustaja tai maahantuoja mahdollisten vaaratilanteiden välttämiseksi.

Turvallisuutta ja ympäristöä koskevia ohjeita

- Älä liitistä virtajohtoa tuotteen alle tai taakse. Älä aseta raskaita esineitä virtajohdon päälle. Virtajohto ei saa olla taivuksissa, puristuneena tai kosketuksessa lämpölähteisiin.
- Älä käytä jatkojohtoa, haarapistorasiaa tai sovintia tuotteen käyttämiseksi.
- Kannettavat haarapistorasiat tai virtalähteet voivat ylikuumentua ja aiheuttaa tulipalon. Älä käytä tästä syystä haarapistorasioita tuotteen takana tai lähistöllä.
- Pistokkeen on oltava helposti käytettävissä. Jos tämä ei ole mahdollista, on sähkömääräyksiä noudattava laite, joka kytkee kaikki liittimet irti virransyötöstä (varoke, kytkin, pääkytkin jne.) johon tuote on asennettu, asennettava virransyöttöön.
- Älä koskettele virtapistoketta märillä käsillä
- Irrota pistoke pistorasiasta vetämällä pistokkeesta, ei johdosta.

1.4 - Kuljetusturvallisuus

- Tuote on raskas, älä liikuta sitä yksin.
- Älä pidä kiinni tuotteen ovesta, sen liikuttamisen aikana.
- Varmista, että jäähdytysjärjestelmä tai putkisto ei vaurioidukaan kuljetuksen aikana. Jos putkisto vaurioituu, älä käytä tuotetta ja ota yhteys valtuutettuun huoltoedustajaan.

1.5 - Asennusturvallisuus

- Pyydä valtuutettua huoltoedustajaa asentamaan tuote. Tuotteen asettamiseksi käyttövalmiiksi, katso käyttöohjeessa olevat tiedot ja varmista, että virran- ja vedensyöttö on saatavissa. Jos näin ei ole, ota yhteyttä valtuutettuun sähköasentajaan ja putkimieheen tarvittavien järjestelyjen suorittamiseksi. Muutoin tämä voi johtaa sähköiskuun, tulipaloon, tuotteen käyttöongelmiin tai henkilövahinkoon!
- Tarkasta tuote vaurioiden varalta ennen sen asennusta. Jos tuote on vaurioitunut, älä asenna sitä.
- Aseta tuote puhtaalle, tasaiselle ja kovalle alustalle ja tasapainota se säätöaloilla. Muuton tuote voi kaatua ja aiheuttaa henkilövahingon.
- Asennuspaikan on oltava kuiva ja hyvin tuuletettu. Älä aseta mattoja tai vastaavia peitteitä tuotteen alle. Riittämätön tuuletus aiheuttaa tulipalovaaran!

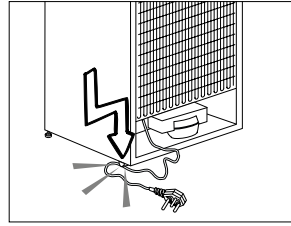

- Tuuletusaukkoja ei saa peittää. Muutoin virrankulutus kasvaa ja tuote voi vaurioitua.
 - Älä liitä tuotetta virransyöttöjärjestelmiin, kuten aurinkovoiman syöttöjärjestelmiin. Äkilliset jännitevaihtelut voivat johtaa tuotevaurioihin.
 - Mitä enemmän jääkaappi sisältää kylmäainetta, sen suurempi on asennuspaikan oltava. Jos asennuspaikka on liian pieni, syttyvä kylmäaineen ja ilman sekoitus voi muodostua, jos jäähdytysjärjestelmässä esiintyy kylmäainevuotoja. Vaadittu tila jokaiselle 8 kylmäainegrammalle on 1 m³. Kylmäainemäärä tuotteessa on esitetty tyyppikilvessä.
 - Tuotetta ei saa asentaa suoraan auringonpaisteseen ja se on pidettävä etäällä lämpölähteistä, kuten hellat, lämmittimet jne.
- Jos tuote on asennettava lämpölähteen läheisyyteen, on sopivaa eristyslevyä käytettävä niiden välissä ja seuraavat minimietäisyydet pidettävä lämpölähteeseen:

- Vähintään 30 cm etäisyys lämpölähteisiin, kuten hellat, uunit, lämmittimet tai liedet,
- Vähintään 5 cm etäisyys sähköheloihin.
- Tuotteella on tyyppi I suojausluokka. Liitä tuote maadoitettuun pistorasiaan, jonka jännite, taajuus ja virta vastaavat tuotteen tyyppikilvessä määritettyjä. Pistokkeen on oltava varustettu 10 A – 16 A katkaisimella. Yrityksemme ei ole vastuussa vaurioista, jotka johtuvat tuotteen käytöstä ilman, että maadoitus- ja sähköliitäntöjä ole tehty paikallisten tai kansallisten määräysten mukaisesti.
- Tuotetta ei saa liittää virransyöttöön asennuksen aikana. Muutoin tämä voi johtaa sähköiskuun tai henkilövahinkoon!
- Älä liitä tuotetta löysään, vialliseen, likaiseen tai rasvaiseen pistorasiaan tai mahdollisesti vesikosketukseen joutuvaan pistorasiaan.
- Reitä tuotteen johto ja letkut (jos olemassa) niin, että niihin ei voida kompastua.

Turvallisuutta ja ympäristöä koskevia ohjeita

- Virtaosien tai virtajohdon altistaminen kosteudelle voi johtaa oikosulkuun. Älä siksi asenna tuotetta autotalliin tai pyykkitupaan, jossa kosteustaso on korkea ja vettä voi roiskua. Jos jääkaappi kastuu vedestä, irrota se virransyötöstä ja ota yhteys valtuutettuun huoltoedustajaan.
- Älä koskaan liitä jääkaappia virransäätölaitteisiin. Nämä järjestelmät voivat vahingoittaa laitetta.
- Älä aseta räjähdysalttiita aineita kuten aerosolipakkauksia joissa on herkästi syttyviä ponnekaasuja laitteen sisään.
- Älä aseta vedellä täytettyjä säiliöitä tuotteen päälle. Sähköosiin roiskuva vesi voi aiheuttaa sähköiskun tai tulipalon.
- Tätä tuotetta ei ole tarkoitettu lääkkeiden, veriplasman, laboratorionäytteiden, lääketuot-edirektiivin mukaisten tai vastaavien aineiden säilytykseen.

! 1.6 - Käyttöturvallisuus

- Älä käytä kemikaaleja tai liuottimia tuotteen puhdistamiseen. Räjähdysvaara!
- Jos toimintahäiriöitä esiintyy, irrota tuote virtalähteestä ja älä käytä sitä ennen kuin valtuutettu huoltoedustaja on korjannut sen. Sähköiskun vaara!
- Älä sijoita avotulia (sytytetty kynttilät, savukkeet jne.) tuotteen päälle tai läheisyyteen.
- Älä kiipeä tuotteen päälle. Putoamis- ja henkilövahingonvaara!
- Älä vaurioita jäähdytysjärjestelmän putkia terävillä tai lävistävillä työkaluilla. Puhkaistusta kaasuputkesta, putkijatkeista tai pinnoitteesta suihkuva kylmäaine voi aiheuttaa ihon ärsytystä tai silmävammoja.
- Älä sijoita tai käytä sähkölaitteita laitteen jäähdytys-/pakastelokeroissa, ellei valmistaja ole hyväksynyt tätä.
- Varo, että kädet tai muut kehonosat eivät tartu jääkaapin sisäisiin liikkuviin osiin. Varo, että sormet eivät jää puristuksiin oven ja jääkaapin väliin. Ole varovainen, kun avaat tai suljet oven, etenkin jos lapsia on lähetyillä.
- Älä koskaan syö jäätelöä, jääpaloja tai pakasteruokia välittömästi, kun ne on poistettu jääkaapista. Paleltumisvammanvaara!
- Älä koske pakastimen sisäseiniin, metalliosiin tai pakastettuihin ruokiin märillä käsillä. Paleltumisvammanvaara!
- Älä sijoita juomatölkkejä tai nestettä sisältäviä tölkkejä ja pulloja, jotka voivat jäätyä, pakastinlokeroon. Tökit ja pullot voivat haljeta. Henkilövahingon ja materiaali-vaurion vaara!
- Älä käytä tai sijoita lämpötilaherkkiä materiaaleja, kuten syttyvät suihkeet, esineet, kuivajää tai muita kemikaaleja jääkaapin läheisyyteen. Tulipalo- ja räjähdysvaara!
- Jos tuotetta käytetään käyttötarkoituksen vastaisesti, voi siinä olevat tuotteet pilaantua.
- Jos jääkaappi on varustettu sinisellä valolla, älä katso sen sisään optisilla laitteilla. Älä katso UV LED-valoon pitkiä aikoja. Ultravioletti säteily voi johtaa silmävammiin.
- Älä yllitäytä laitetta. Henkilövahinko tai vaurio voi tapahtua, jos jääkaapin sisältö putoaa, kun ovi avataan. Vastaavia ongelmia voi esiintyä, jos esineitä asetetaan tuotteen päälle.
- Varmista, että olet poistanut lattialle mahdollisesti pudonneen tai roiskuneen jään ja veden henkilövahinkojen välttämiseksi.
- Muuta hyllyjen/pullotelieniden paikkaa ovesa, vain kun ne ovat tyhjiä. Henkilövahingonvaara!
- Älä aseta esineitä, jotka voivat pudota/kaatua laitteen päälle. Nämä esineet voivat pudota, kun ovi avataan tai suljetaan ja johtaa henkilövahinkoihin ja/tai materiaali-vaurioihin.
- Älä iske lasipintoja tai altista niitä kovalle paineelle. Rikkoutunut lasi voi aiheuttaa henkilö- ja/tai materiaali-vahinkoja.
- Tuotteen jäähdytysjärjestelmä sisältää R600a kylmäainetta: Kylmäainemäärä tuotteessa on esitetty tyyppikilvessä. Kylmäaine on helposti syttyvää. Varmista siksi, että jäähdytysjärjestelmä tai putkisto ei vaurioidu tuotteen käytön aikana. Jos putkisto on vaurioitunut:
 - älä koske tuotteeseen tai virtajohtoon,
 - pidä tuote etäällä tullilähteistä, jotka voivat johtaa tuotteen syttymiseen.
 - tuuleta tuotteen asennusalue. Älä käytä tuuletinta.
 - ota yhteys valtuutettuun huoltoedustajaan.

Turvallisuutta ja ympäristöä koskevia ohjeita

- Jos tuote on vaurioitunut ja havaitset kylmäainevuodon, pysy etäällä kylmäainesta. Jos kylmäainetta joutuu iholle, seurauksena voi olla paleltumisvamma.

Tuotteille vedenannostelijalla tai jääpalakoneella

- Käytä ainoastaan juomavettä. Älä kaada vesisäiliöön hedelmämehua, maitoa, poreilevia juomia, alkoholijuomia tai muita nesteitä, jotka eivät sovi käytettäväksi vedenannostelijassa.
- Terveys- ja turvallisuusvaara!
- Älä anna lasten leikkiä vedenannostelijalla tai jääpalakoneella (Icematic) henkilövahinkojen välttämiseksi.
- Älä aseta sormia tai muita esineitä vedenannostelijan reikään, vesikuiluun tai jääpalakoneen säiliön sisään. Henkilövahingon ja materiaalivaurion vaara!

1.7- Turvallisuus huollon ja puhdistuksen aikana

- Älä vedä oven kahvasta, jos haluat siirtää tuotetta puhdistuksen yhteydessä. Kahva voi katketa ja aiheuttaa henkilövahingon, jos sitä vedetään voimakkaasti.
- Älä suihkuta tai kaada vettä tuotteen päälle tai sisään puhdistuksen aikana. Tulipalon ja sähköiskun vaaran!
- Älä käytä teräviä tai hankaavia työkaluja tuotteen puhdistukseen. Älä käytä kotitalouden puhdistustuotteita, puhdistusaineita, kaasuja, bensiniä, tinneriä, alkoholia jne.
- Käytä vain tuotteen sisäpuolen puhdistukseen elintarvikkeille turvallisia kemikaaleja ja hoitotuotteita.
- Älä koskaan käytä höyryä tai höyryesureita tuotteen puhdistamiseen tai sulattamiseen. Höyry koskettaa jääkaapin virtaosiin, aiheuttaa oikosulun tai sähköiskun!
- Varmista, että vettä ei pääse tuotteen sähköpiireihin tai valo-osiin.
- Puhdista tuote puhtaalla, kuivalla pyyhkeellä ja poista pöly tai vieraat materiaalit pistokkeen piikeistä. Älä puhdista pistoketta märällä tai

ostealla pyyhkeellä. Tulipalon ja sähköiskun vaaran!

1.8- HomeWhiz

- Kun käytät tuotetta HomeWhiz-sovellusta, on turvallisuusvaroitukset huomioitava, vaikka olet kaukana tuotteesta. Noudata myös sovelluksessa esitettyjä varoituksia.

1.9- Valaistus

- Ota yhteys valtuutettuun huoltoon, kun tuotteen LED-valo/polttimo on vaihdettava.

2 Jääkaappi

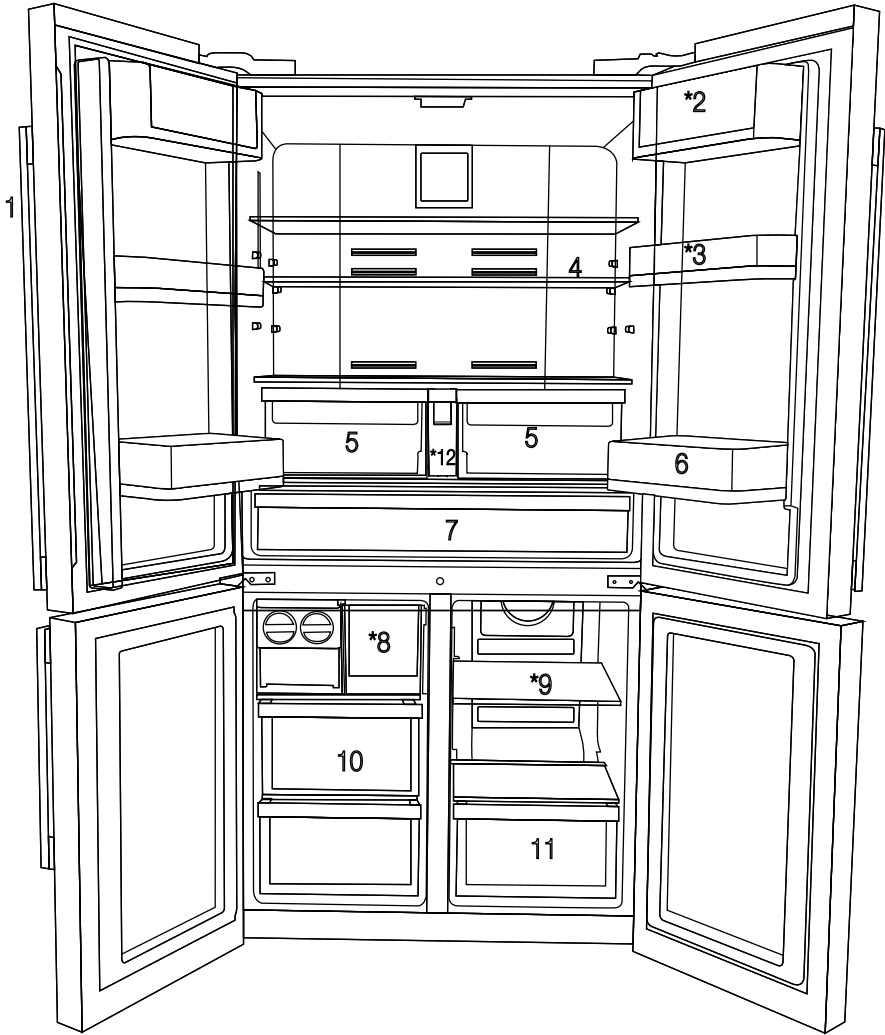

- 1- Ohjaukslaitteet ja ilmaisinpaneeli
- 2- Voi & juusto-osasto
- 3- 70 mm irrotettava ovihylly
- 4- Jääkaappiosaston lasihyllyt
- 5- Jääkaappiosaston vihanneslokero
- 6- Ovihylly juomia varten

- 7- Jäähdytysosasto
- 8- Jääpalakoneen vetolaatikko
- 9- Monikäyttöinen lasihylly/jäähdytysosasto
- 10- Pakasteosaston vetolaatikko
- 11- Monialueosaston vetolaatikko
- 12- Vesisäiliö

* VALINNAINEN



*Vaihtoehtoinen: Tämän käyttöohjeen kuvat ovat viitteellisiä, eivätkä välttämättä vastaa täysin tuotettasi. Mikäli tuotteesi ei sisällä joitakin osia, tiedot koskevat muita malleja.

2 Jääkaappi

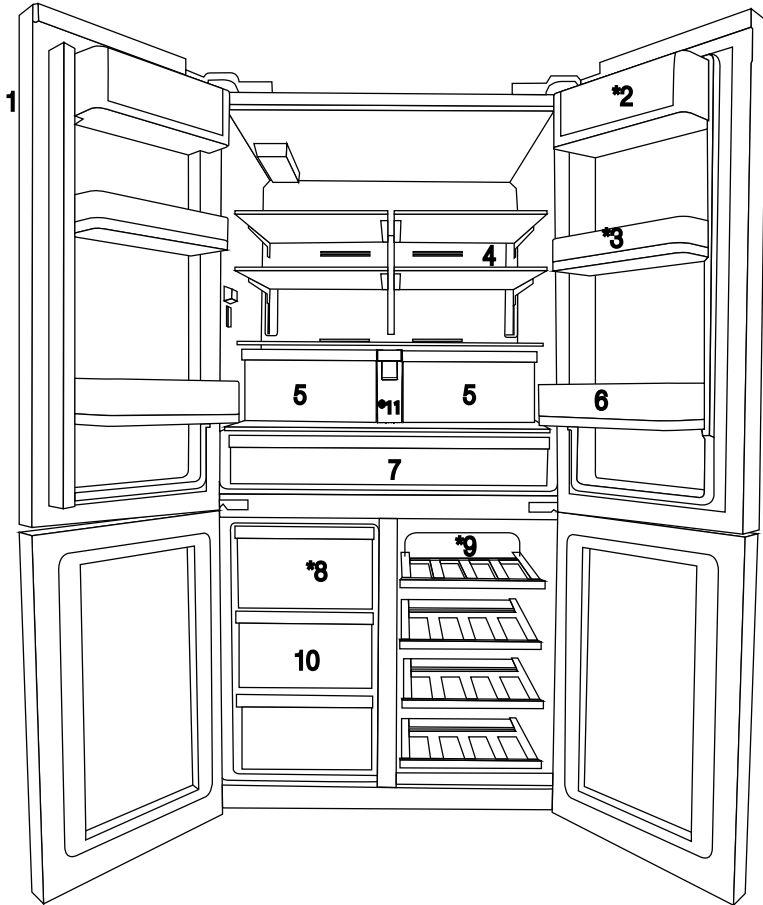

- 1- Ohjauslaitteet ja ilmaisinpaneeli
- 2- Voi & juusto-osasto
- 3- 70 mm irrotettava ovihylly
- 4- Jääkaappiosaston lasihyllyt
- 5- Jääkaappiosaston vihanneslokero
- 6- Ovihylly juomia varten

- 7- Jäähdytysosasto
- 8- Jääpalakoneen vetolaatikko
- 9- Monikäyttöinen lasihylly/jäähdytysosasto
- 10- Pakasteosaston vetolaatikat
- 11- Vesisäiliö
- * VALINNAINEN



*Vaihtoehtoinen: Tämän käyttöohjeen kuvat ovat viitteellisiä, eivätkä välttämättä vastaa täysin tuotettasi. Mikäli tuotteesi ei sisällä joitakin osia, tiedot koskevat muita malleja.

3.1 Sopivan asennuspaikan valitseminen

Ota yhteyttä valtuutettuun huoltoon laitteen asentamista varten. Valmistellaksesi tuotteen käyttöä varten, lue käyttöoppaassa olevat tiedot ja varmista että ympäristön sähkö- ja vesiliitännät ovat asianmukaisia. Jos näin ei ole, ota yhteyttä valtuutettuun sähköasentajaan ja teknikkoon tarvittavien järjestelyjen suorittamiseksi.

	VAROITUS: Valmistaja ei ole vastuussa vahingoista, joita saattaa aiheutua valtuuttamattomien henkilöiden suorittamista toimenpiteistä.
	VAROITUS: Tuote ei saa olla pistorasiaan kytkettynä asennuksen aikana. Tämä voi aiheuttaa vaaran, joka johtaa kuolemaan tai vakavaan loukkaantumiseen!
	VAROITUS: Jos huoneen oviaukko, jonne laite aiotaan sijoittaa, on niin ahdas ettei laite mahdu ovesta sisään, irrota ovi ja kannna laitetta oviaukosta kääntämällä sitä sivuttain. Jos tämä ei toimi, ota yhteyttä valtuutettuun huoltoon.

- Aseta jääkaappi tasaiselle lattiapinnalle tärinän ehkäisemiseksi.
- Jääkaappi on asennettava vähintään 30 cm:n etäisyydelle muista lämmönlähteistä, kuten keittotasoista, liesistä, keskuslämmityksestä ja uunista sekä vähintään 5 cm:n päähän sähköliedestä.
- Laitetta ei saa altistaa suoralle auringonvalolle tai pitää kosteissa tiloissa asennuksen jälkeen.
- Tämä tuote vaatii riittävän ilmankierron toimiakseen tehokkaasti. Jos tuote sijoitetaan alkoviin, muista jättää vähintään 5 cm:n etäisyys tuotteen ja katon, taka- ja sivuseinien väliin.
- Jos tuote sijoitetaan alkoviin, muista jättää vähintään 5 cm:n etäisyys tuotteen ja katon, taka- ja sivuseinien väliin. Tarkasta, onko takaseinän etäisyys-suojakomponentti paikallaan (jos toimitettu tuotteen mukana). Jos komponentti ei ole saatavissa tai on kadonnut tai pudonnut, sijoita tuote niin, että vähintään 5 cm:n etäisyys on tuotteen

takapinnan ja huoneen seinien välillä. Etäisyys takana on tärkeä tuotteen tehokkaan toiminnan varmistamiseksi.

- Älä asenna jääkaappia tiloihin, joissa lämpötila laskee alle -5 °C.

3.2 Muovikiilojen asentaminen

Muovikiiloja käytetään lisäämään laitteen ja takaseinän välistä etäisyyttä, jotta ilma kiertäisi paremmin.

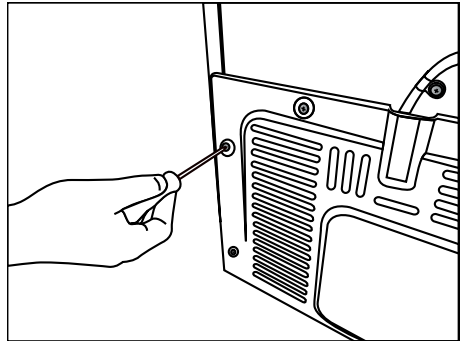

1. Asenna kiilat irrottamalla ruuvit laitteesta ja käytä kiilojen kanssa samassa pussissa toimitettuja ruuveja.

2. Aseta kaksi muovikiilaa takaosan tuuletusaukon kanteen, kuvassa näytetyllä tavalla.

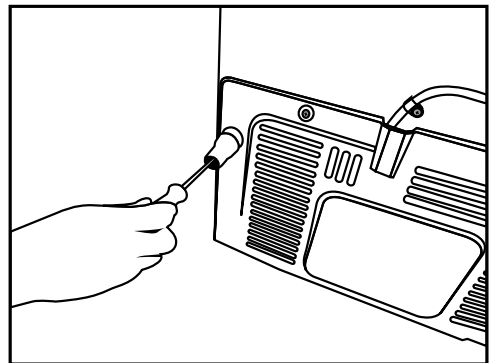

Asennus

3.3* Jalkojen säätäminen

Jos laite on epätasapainossa asennuksen jälkeen, säädä laitteen etupuolelle olevia jalkoja kiertämällä niitä oikealle tai vasemmalle.

*Jos tuotteessasi ei ole viiniosastoa tai lasiovea, se ei sisällä säädettäviä jalkoja vaan kiinteät jalat.

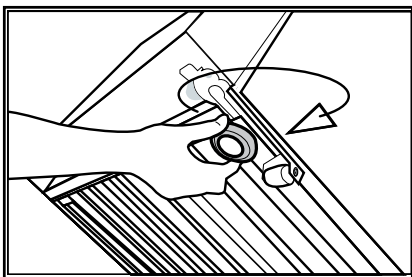
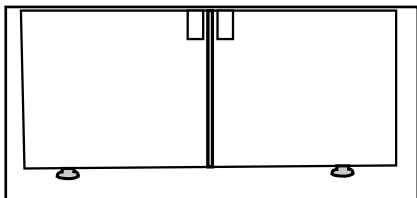

Säätääksesi ovia pystysuorassa,

Löysää kiristysmutteria oven pohjassa.

Kierrä kiristysmutteria oven sijainnin mukaisesti (myötäpäivään/vastapäivään).

Kiristä kiristysmutteria kiinnittääksesi sijainnin.

Säätääksesi ovia vaakasuorassa,

Löysää kiristysmutteria oven päällä.

Kierrä kiristysmutteria oven sijainnin mukaisesti (myötäpäivään/vastapäivään).

Kiristä kiristysmutteria kiinnittääksesi sijainnin.

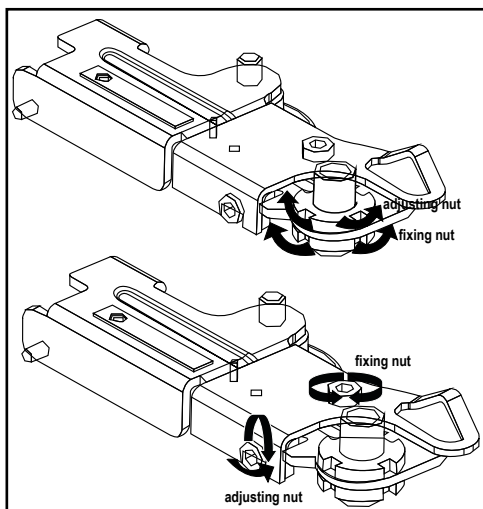

Asennus

- Ylempi saranajoukko on kiinnitetään paikoilleen kolmella ruuvilla.
- Saranasuojus kiinnitetään paikoilleen saranatappien asentamisen jälkeen.
- Saranasuojus kiinnitetään tämän jälkeen paikoilleen kahdella ruuvilla.

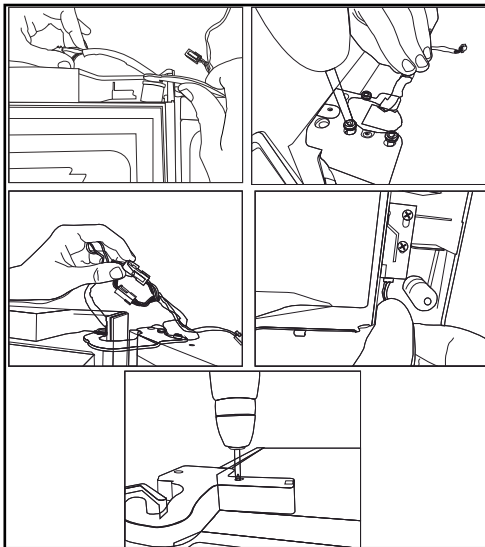

3.4 Sähköliitännät



VAROITUS: Älä tee liitäntöjä jatkojohtoilla tai jakorasioilla.



VAROITUS: Vahingoittunut virtajohto on jätettävä valtuutetun huoltoliikkeen vaihdettavaksi.



Jos kaksi jääkaappia asennetaan rinnakkain, niiden väliin on jätettävä vähintään 4 cm tyhjää tilaa.

- Yrityksemme ei ole vastuussa vahingoista, joita ilmenee, jos tuotetta käytetään ilman paikallisten määräysten mukaista maadoitusta.
- Virtajohdon pistokkeen on oltava helposti saatavilla asennuksen jälkeen.
- Älä käytä jatkojohtoja tai jakorasioita tuotteen ja seinäpistokkeen välillä.

4 Esivalmistelut

4.1 Energiansäästötoimet



Jääkaapin liittäminen virransäästöjärjestelmään on vaarallista koska se voi vahingoittaa laitetta.

- Vapaasti seisoville laitteille; tätä jäähdytyslaitetta ei ole tarkoitettu käytettäväksi sisäänrakennettuna laitteena.
- Älä jätä jääkaapin ovea auki pitkäksi aikaa.
- Älä laita lämpimiä ruokia tai juomia jääkaappiin.
- Älä ylikuormita jääkaappia. Jääkaapin jäähdytyskapasiteetti heikkenee, kun sen sisäpuolen ilmankierto estyy.
- Älä sijoita jääkaappia paikkaan jossa se on alttiina suoralle auringonvalolle. Jääkaappi on asennettava vähintään 30 cm etäisyydelle lämmönlähteistä, kuten keittotasosta, liesistä, keskuslämmityksestä ja uunista sekä vähintään 5 cm päähän sähköliedestä.
- Huolehdi, että säilytät elintarvikkeita jääkaapissa suljetuissa astioissa.
- Jotta voisit täyttää jääkaapin pakastinosaston mahdollisimman täyteen, sen ylempi lokero täytyy irrottaa ja asettaa lasihyllyn päälle. Jääkaapin ilmoitettu virrankulutus on määritelty jääpala-automaatin ja ylempien vetolaatikoiden ollessa pois paikoiltaan enimmäistäytön mahdollistamiseksi. On erittäin suositeltavaa käyttää pakastelokeron alempia vetolaatikoita sekä monikäyttöosastoa täytön yhteydessä.
- Ilmavirtausta ei saa tukkia asettamalla elintarvikkeita pakastin- ja monikäyttöalueen tuulettimien eteen. Elintarvikkeiden ja tuulettimien väliin tulee jättää vähintään 5 cm tyhjää tilaa.
- Koska lämmin ja kostea ilma ei pääse tuotteen sisälle, kun ovia ei avata, tuotteen toiminta optimoidaan silloin siten, että ruoan laatu säilyy riittävän hyvänä. Toiminnot ja komponentit, kuten kompressori, tuuletin, lämmitin, sulatus, valaistus ja näyttö, toimivat silloin tarpeen mukaan, jotta tuotteen energiankulutus olisi mahdollisimman alhainen.
- Pakasteiden sulattaminen jääkaappiosastossa säästää energiaa ja säilyttää elintarvikkeiden korkean laadun.



Jääkaapin sijoitushuoneen lämpötilan on oltava vähintään 10°C. Jääkaapin käyttöä kylmemmissä olosuhteissa ei suositella, sillä sen tehokkuus kärsii.



Jääkaapin sisäpuoli on puhdistettava huolella.



Jos kaksi jääkaappia asennetaan rinnakkain, niiden väliin on jätettävä vähintään 4 cm tyhjää tilaa.

4.2 Suosituksia tuoreruokaosastolle

- Älä anna ruoan koskettaa lämpötila-anturia tuoreruokaosastossa. Jotta tuoreruokaosaston säilytyslämpötila säilyisi ihanteellisena, ruoan ei tule olla anturin tiellä.
- Älä laita kuumia ruokia laitteeseen.

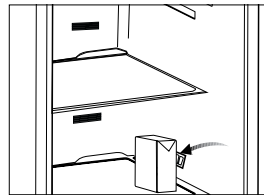
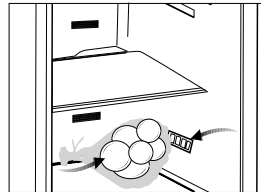

4.3 Ensimmäinen käyttökerta

Tarkista ennen tuotteen ensimmäistä käyttökertaa, että kaikki valmistelut on tehty osioiden ”Turvallisuutta ja ympäristöä koskevia tietoja” sekä ”Asennus” mukaan.

- Puhdista jääkaapin sisäpinnat, kuten on suositeltu osiossa ”Kunnossapito ja puhdistaminen”. Ennen kuin otat jääkaapin käyttöön, tarkista että sen sisäpuoli on kuiva.
- Kytke jääkaappi maadoitettuun pistorasiaan. Kun ovi avataan, sisätilan valo syttyy.
- Käytä jääkaappia 6 tunnin ajan asettamatta sisään ruokia äläkä avaa ovea, jollei se ole aivan välttämätöntä.



Kuulet melua, kun kompressori käynnistyy. Jäähdytysjärjestelmään suljetut nesteet ja kaasut voivat myös aiheuttaa jonkin verran ääntä silloinkin, kun kompressori ei ole käynnissä. Tämä on aivan normaalia.



Jääkaapin etureunat voivat tuntua lämpimiltä. Tämä on normaalia. Nämä alueet on suunniteltu lämpimiksi kondensaation estämiseksi.

5 Tuotteen käyttö

5.1 Näyttöpaneeli

Näyttöpaneelin sijainti voi vaihdella mallin mukaan.

Näyttöpaneelin ääni- ja kuvamerkit helpottavat jääkaapin käyttöä.

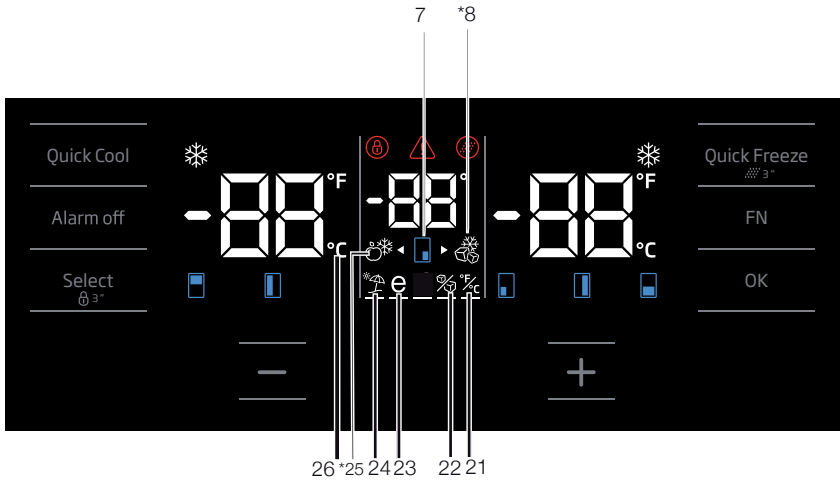
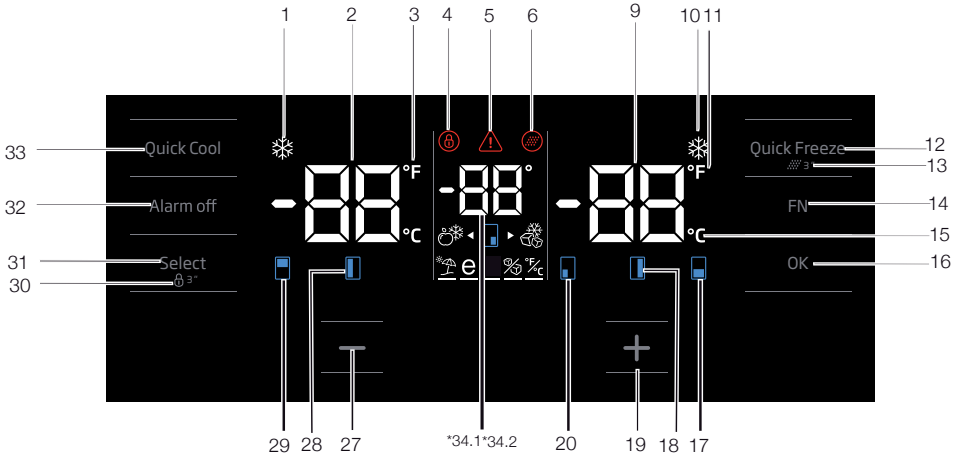

*Vaihteellinen: Tämän käyttöohjeen kuvat ovat viitteellisiä, eivätkä välttämättä vastaa täysin tuotetta. Mikäli tuotteesi ei sisällä joitakin osia, tiedot koskevat muita malleja.

Tuotteen käyttö

1. Pikajäähdytystoiminnon ilmainen

Syttyy kun pikajäähdytystoiminto on käytössä.

2. Jääkaappiosaston lämpötilan ilmainen

Esittää jääkaappiosaston lämpötilan: voidaan asettaa 8, 7, 6, 5, 4, 3, 2, 1.

3. Fahrenheit-ilmainen

Fahrenheit-ilmainen. Fahrenheit-ilmaisimen ollessa päällä, asetettu lämpötila esitetään Fahrenheit-asteina ja sitä vastaava kuvake syttyy.

4. Näppäinlukko

Paina näppäinlukon painiketta samanaikaisesti 3 sekunnin ajan. Näppäinlukon valo syttyy ja näppäinlukkotoiminto on aktiivinen. Painikkeet eivät toimi, jos näppäinlukko on aktiivinen. Paina näppäinlukon painiketta jälleen samanaikaisesti 3 sekunnin ajan. Näppäinlukon kuvake sammuu ja näppäinlukkotoiminnosta poistutaan.

Paina näppäinlukko-painiketta, jos haluat estää jääkaapin lämpötilan muuttamisen.

5. Sähkökatkon / korkean lämpötilan / virhevaroituksen merkkivalo

Merkkivalo syttyy sähkökatkon, korkean lämpötilan tai virhevaroitusten aikana. Pidempään kestävien sähkökatkojen aikana pakastinosaston saavuttama korkein lämpötila vilkkuu digitaalisessa näytössä. Sammuta hälytys painamalla hälytyksen sammutuspainiketta, kun olet tarkistanut pakastinosastossa olevat elintarvikkeet.

Katso tarkemmin osio "Vianetsinnän suositusohjeet" käyttöoppaasta, jos huomaat että tämä merkkivalo palaa.

6. Suodattimen nollaus kuvake

Tämä kuvake syttyy kun suodatin tulee nollata.

7. Lämpötilamuutos kaapissa kuvake

Ilmaisee kaapin lämpötilan jonka lämpötilaa muutetaan. Kun lämpötilamuutos kaapissa kuvake alkaa vilkkua, se merkitsee sitä että kyseinen kaappi on valittuna.

8. Jokeripakastuskuvake

Vie osoitin Jokeripakastuskuvakkeen ylle käyttäen FN-painiketta: kuvake alkaa vilkkua. Painaessasi OK-näppäintä, jokerikaappipakastuskuvake syttyy palamaan ja kaappi alkaa toimimaan pakastimena.

9. Pakastinosaston lämpötilan ilmainen

Esittää pakastinosaston lämpötilan: voidaan asettaa -18, -19, -20, -21, -22, -23, -24.

10. Pikapakastustoiminnon ilmainen

Syttyy kun pikajäähdytystoiminto on käytössä.

11. Fahrenheit-ilmainen

Fahrenheit-ilmainen. Fahrenheit-ilmaisimen ollessa päällä, asetettu lämpötila esitetään Fahrenheit-asteina ja sitä vastaava kuvake syttyy.

12. Pikapakastuksen toimintopainike

Paina tätä painiketta käynnistääksesi tai sammuttaaksesi pikapakastustoiminnon. Asettaessasi toiminnon päälle, pakastinosasto jäähdytetään asetustilaa kylmemmäksi.



Käytä pikapakastustoimintoa, kun haluat pakastaa pakastinosastoon asetetut elintarvikkeet nopeasti. Jos haluat pakastaa suuria määriä tuoreita elintarvikkeita, aktivoi tämä toiminto, ennen kuin laitat elintarvikkeita pakastimeen.



Jos et peruuta toimintoa, pikapakastustoiminto peruuttaa itsensä automaattisesti 24 tunnin kuluttua, tai kun jääkaappiosasto saavuttaa vaaditun lämpötilan.



Toimintoa ei palauteta, kun virta palaa sähkökatkon jälkeen.

13. Suodattimen nollaus

Suodatin nollataan kun pikapakastus-painiketta painetaan 3 sekunnin ajan. Suodattimen nollaus kuvake sammuu.

14. FN-painike

Tätä näppäintä painamalla, voit siirtyä haluamiesi toimintojen välillä. Tätä näppäintä painamalla, haluamasi toiminnon kuvake kytketään päälle tai pois, jolloin tämän kuvakkeen ilmainen alkaa vilkkua. FN-painike sammuu jos sitä ei paineta 20 sekunnin sisällä. Paina tätä painiketta muuttaaksesi toimintoja uudelleen.

Tuotteen käyttö

15. Celsius-ilmaisoin

Celsius-ilmaisoin. Celsius-ilmaisimen ollessa päällä, asetettu lämpötila esitetään Celsius-asteina ja sitä vastaava kuvake syttyy.

16. OK-painike

Kun olet selannut toimintoja käyttämällä FN-painiketta, ja kun toiminto peruutetaan OK-painikkeella, siihen liittyvä kuvake ja merkkivalo vilkkuu. Kun toiminto aktivoidaan, se pysyy päällä. Merkkivalo jatkaa vilkkumistaan osoittaakseen kuvakkeen olevan päällä.

17. Lämpötilamuutos kaapissa kuvake

Ilmaisee kaapin lämpötilan jonka lämpötilaa muutetaan. Kun lämpötilanmuutos kaapissa kuvake alkaa vilkkua, se merkitsee sitä että kyseinen kaappi on valittuna.

18. Lämpötilamuutos kaapissa kuvake

Ilmaisee kaapin lämpötilan jonka lämpötilaa muutetaan. Kun lämpötilanmuutos kaapissa kuvake alkaa vilkkua, se merkitsee sitä että kyseinen kaappi on valittuna.

19. Asetetun arvon suurennuspainike

Valitse haluamasi kaappi valintapainikkeella: valitsemasi kaapin kuvake alkaa vilkkua. Jos painat suurennuspainiketta tämän vaiheen aikana, asetetut arvot kasvavat. Jos jatkat painamista tarpeeksi monta kertaa, arvot palautuvat takaisin lähtöpisteeseensä.

20. Lämpötilamuutos kaapissa kuvake

Ilmaisee kaapin lämpötilan jonka lämpötilaa muutetaan. Kun lämpötilanmuutos kaapissa kuvake alkaa vilkkua, se merkitsee sitä että kyseinen kaappi on valittuna.

21. Aseta Celsius- ja Fahrenheit-ilmaisoin

Siirrä osoitin tämän näppäimen päälle käyttämällä FN-näppäintä ja valitse Fahrenheit ja Celsius painamalla OK-näppäintä. Kun haluttu lämpötilatyyppi on valittuna, Celsius- ja Fahrenheit-ilmaisoin syttyy.

22. Jääpalakone pois -merkkivalo

Paina FN-näppäintä (kunnes se saavuttaa jääpalakuvakkeen ja alemman rivin) sammuttaaksesi jääpalakoneen. Jääpalakone pois -kuvake sekä jääpalakoneen ilmaisoin alkaa

vilkkumaan kun siirrät osoittimen niiden päälle, näin saat tietää onko jääpalakone asetettu päälle tai pois. Painaessasi OK-painiketta, jääpalakoneen kuvake syttyy palamaan jatkuvasti ja jääpalakoneen ilmaisoin jatkavat vilkkumista tämän toimenpiteen aikana. Jos et paina mitään painiketta 20 sekunnin jälkeen, kuvake sekä ilmaisoin pysyvät päällä. Siten jääpalakone asetetaan pois päältä. Asettaaksesi jääpalakoneen takaisin päälle, siirrä osoitin kuvakkeen ja ilmaisimen päälle: siten sekä jääpalakone pois -kuvake että jääpalakoneen ilmaisoin alkavat vilkkua. Jos et paina mitään painiketta 20 sekunnin kuluessa, kuvake ja ilmaisoin sammuvat ja jääpalakone kytkeytyy takaisin päälle.



Ilmaisee milloin jääpalakone on päällä tai pois päältä.



Veden virtaus vesisäiliöstä pysähtyy, tämän toiminnon ollessa valittuna. Jääpala-automaatista voi kuitenkin ottaa siellä vielä olevaa jäätä.

23. Eco-Fuzzy (energiaa säästävä erikoiskäyttö) -toiminnon kuvake

Paina FN-näppäintä (kunnes se saavuttaa kirjaimen e kuvakkeen ja alemman rivin) asettaaksesi päälle "eco-fuzzy" toiminnon. Siirtäessäsi osoittimen "eco-fuzzy" kuvakkeen ja ilmaisimen päälle, ne alkavat vilkkua. Näin saat tietää onko "eco-fuzzy" toiminto asetettu päälle tai pois. Painaessasi OK-painiketta, "eco-fuzzy" toiminnon kuvake syttyy palamaan jatkuvasti ja ilmaisoin jatkaa vilkkumista tämän toimenpiteen aikana. Jos et paina mitään painiketta 20 sekunnin jälkeen, kuvake sekä ilmaisoin pysyvät päällä. Näin "eco-fuzzy" (energiaa säästävä erikoiskäyttö) on asetettu päälle. Peruuttaaksesi "eco-fuzzy" toiminnon, siirrä osoitin kuvakkeen ja ilmaisimen päälle uudelleen ja paina OK-näppäintä. Näin sekä "eco-fuzzy" toiminnon kuvake ja ilmaisoin alkavat vilkkua. Jos et paina mitään painiketta 20 sekunnin kuluessa, kuvake ja ilmaisoin sammuvat "eco-fuzzy" toiminto kytkeytyy takaisin päälle.

Tuotteen käyttö

24. Lomatoiminnon kuvake

Paina FN-näppäintä (kunnes se saavuttaa sateenkaarikuvakkeen ja alemman rivin) asettaaksesi päälle lomatoiminnon. Siirtäessäsi osoittimen lomatoimintokuvakkeen ja ilmaisimen päälle, ne alkavat vilkkua. Näin saat tietää onko lomatoiminto asetettu päälle tai pois. Painaessasi OK-painiketta, lomatoiminnon kuvake syttyy palamaan jatkuvasti ja lomatoiminto asetetaan päälle. Ilmaisim jatkaa vilkkumista tämän prosessin aikana. Paina OK-näppäintä peruuttaaksesi lomatoiminnon. Näin sekä lomatoiminnon kuvake ja ilmaisim alkavat vilkkua ja lomatoiminto peruutetaan.

25. Jokerijääkaappikuvake

Valitessasi jokerijääkaappikuvakkeen käyttäen FN-painiketta ja painaessasi OK-näppäintä, jokerikaapista tulee jääkaappi ja se toimii jäähdyttimeenä.

26. Celsius-ilmaisim

Celsius-ilmaisim. Celsius-ilmaisimen ollessa päällä, asetettu lämpötila esitetään Celsius-asteina ja sitä vastaava kuvake syttyy.

27. Asetetun arvon pienennyspainike

Valitse haluamasi kaappi valintapainikkeella: valitsemasi kaapin kuvake alkaa vilkkua. Jos painat pienennyspainiketta tämän vaiheen aikana, asetetut arvot laskevat. Jos jatkat painamista tarpeeksi monta kertaa, arvot palautuvat takaisin lähtöpisteeseensä.

28. Lämpötilamuutos kaapissa kuvake

Ilmaisee kaapin lämpötilan jonka lämpötilaa muutetaan. Kun lämpötilanmuutos kaapissa kuvake alkaa vilkkua, se merkitsee sitä että kyseinen kaappi on valittuna.

29. Lämpötilamuutos kaapissa kuvake

Ilmaisee kaapin lämpötilan jonka lämpötilaa muutetaan. Kun lämpötilanmuutos kaapissa kuvake alkaa vilkkua, se merkitsee sitä että kyseinen kaappi on valittuna.

30. Näppäinlukko

Paina näppäinlukon painiketta samanaikaisesti 3 sekunnin ajan. Näppäinlukon symboli syttyy jolloin näppäinlukkotoiminto on aktiivinen.

Painikkeet eivät toimi, jos näppäinlukko on aktiivinen. Paina näppäinlukon painiketta jälleen samanaikaisesti 3 sekunnin ajan. Näppäinlukon kuvake sammuu ja näppäinlukkotoiminnosta poistutaan.

Paina **näppäinlukko-painiketta**, jos haluat estää jääkaapin lämpötilan muuttamisen.

31. Valintapainike

Kun kaapin kuvake vilkkuu, kaappi jonka lämpötilaa haluat muuttaa valitaan. Vaihda kaappien välillä painamalla tätä painiketta. Valittu kaappi esitetään kuvakkeina (7, 17, 18, 20, 28, 29). Kun kaapin kuvake vilkkuu, kaappi jonka lämpötilaa haluat muuttaa valitaan. Voit nyt muuttaa asetettua arvoa painamalla asetetun arvon pienennyspainiketta (27) ja asetetun arvon lisäyspainiketta (19). Jos et paina valintapainiketta 20 sekunnin sisällä, kaapin kuvakkeet sammuvat. Paina tätä painiketta uudelleen valitaksesi kaapin uudelleen.

32. Hälytyksen sammutuspainike

Jos sähkökatkoksen/korkean lämpötilan hälytys laukeaa, sammuta hälytys painamalla hälytyksen sammutuspainiketta, kun olet tarkistanut pakastinosastossa olevat elintarvikkeet.

33. Pikajäähdystoiminnon painike

Painikkeella on kaksi toimintoa. Paina painiketta lyhyesti kytkeäksesi tai sammuttaaksesi pikajäähdystoiminnon. Pikajäähdytyksen ilmaisim sammuu ja laite palaa normaaliasetuksiinsa.



Käytä pikajäähdystoimintoa, kun haluat jäähdyttää nopeasti jääkaappiin asetetut elintarvikkeet. Jos haluat jäähdyttää suuria määriä tuoreita elintarvikkeita, aseta tämä toiminto päälle ennen kuin laitit elintarvikkeet jääkaappiin.



Jos et peruuta toimintoa, pikapakastustoiminto peruuttaa itsensä automaattisesti 1 tunnin kuluttua, tai kun jääkaappiosasto saavuttaa vaaditun lämpötilan.



Mikäli painat pikapakastuspainiketta toistuvasti lyhyin väliajoin, laitteen elektroninen oikosulkusuojaus kytkeytyy päälle eikä kompressori käynnisty välittömästi.



Toimintoa ei palauteta, kun virta palaa sähkökatkon jälkeen.

34. 1 Jokerin lämpötila-ilmaisin

Esittää jokerikaapin lämpötila-arvon.

34. 2 Viinipullojen viilennysosaston lämpötila-ilmaisin

Esittää viinikaapin lämpötila-arvon.

Tuotteen käyttö

5.2 Näyttöpaneeli

Näyttöpaneelin sijainti voi vaihdella mallin mukaan.

Näyttöpaneelin ääni- ja kuvamerkit helpottavat jääkaapin käyttöä.

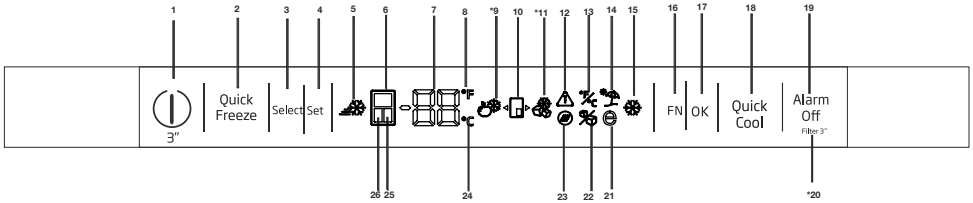

1. Virtapainike

Kytke jääkaappi päälle tai pois päältä painamalla virtapainiketta 3 sekunnin ajan.

2. Pikapakastuksen toimintopainike

Kytke pikapakastustoiminto päälle tai pois päältä painamalla tätä painiketta. Kun tämä toiminto kytketään päälle, pakastelokero jäähdytetään asetettua lämpötilaa kylmemmäksi.



Käytä pikapakastustoimintoa, kun haluat pakastaa pakastelokeroon asetetut elintarvikkeet mahdollisimman nopeasti. Jos haluat pakastaa suuremman määrän tuoreita elintarvikkeita, kytke tämä toiminto päälle ennen elintarvikkeiden asettamista pakastelokeroon.



Jos pikapakastustoimintoa ei kytketä pois päältä, se peruutetaan automaattisesti 24 tunnin kuluttua tai sen jälkeen, kun pakastelokero on saavuttanut vaaditun lämpötilan.



Tämä toiminto ei kytkeydy automaattisesti uudelleen päälle, jos se keskeytyy sähkökatkon vuoksi.

3. Valintapainike

Valitse osasto, jonka lämpötilaa haluat muuttaa, painamalla tätä painiketta. Vaihda osastojen välillä painamalla painiketta. Valittuna oleva osasto osoitetaan kuvakkeiden (6, 25, 24) avulla. Valittuna olevan osaston kuvake vilkkuu, ja sen lämpötilaa

voidaan muuttaa. Voit muuttaa lämpötilaa painamalla lämpötilan säätöpainiketta (4).

4. Lämpötilan säätö / lämpötilan laskeminen

Valitun osaston lämpötilaa lasketaan, kun tätä painiketta painetaan.

5. Pikapakastustoiminnon kuvake

Tämä kuvake palaa, kun pikapakastustoiminto on päällä.

6. Jääkaappiosaston merkkivalo

Kun tämä merkkivalo palaa, jääkaappiosaston lämpötila näytetään lämpötilan ilmaisimessa. Jääkaappiosaston lämpötila-asetukseksi voidaan valita lämpötilan säätöpainiketta (4) painamalla 8, 7, 6, 5, 4, 3, 2 tai 1 °C tai 46, 45, 44, 43, 42, 41, 40, 39, 38, 37, 36, 35, 34 tai 33 °F.

7. Lämpötilan ilmaisin

Näyttää valittuna olevan osaston lämpötila-asetuksen.

8. Fahrenheit-ilmaisin

Tämä on Fahrenheit-ilmaisin. Kun Fahrenheit-asteet ovat valittuina, lämpötilat näytetään Fahrenheit-asteina ja tämä ilmaisin palaa.

9. Jokerijääkaappikuvake

Kun valitset jokerijääkaappikuvakkeen FN-painiketta (16) käyttämällä ja painat sitten OK-painiketta (17), jokeriosasto muuttuu jääkaappiosastoksi.

10. Jokeriosastokuvake

Jokeriosaston kuvake.



*Vaihtoehtoinen: Tämän käyttöohjeen kuvat ovat viitteellisiä, eivätkä välttämättä vastaa täysin tuotettasi. Mikäli tuotteesi ei sisällä joitakin osia, tiedot koskevat muita malleja.

Tuotteen käyttö

11. Jokeripakastinkuvake

Kun valitset jokeripakastinkuvakkeen FN-painiketta (16) käyttämällä ja painat sitten OK-painiketta (17), jokeriosasto muuttuu pakastinosastoksi.

12. Sähkökatkon / korkean lämpötilan / virheen varoituksen merkkivalo

Tämä merkkivalo syttyy, jos laitteessa on sähkökatkon, korkean lämpötilan tai virheen aiheuttama varoitus. Jos sähkökatko kestää pidempään, korkein mitattu pakastelokeron lämpötila vilkkuu digitaalisessa näytössä. Tarkista pakastelokerossa olevat elintarvikkeet ja poista hälytys painamalla hälytyksen kuittauspainiketta (19).

13. Celsius- ja Fahrenheit-asteiden valintapainike

Siirrä kohdistin tämän painikkeen kohdalle käyttämällä FN-painiketta ja valitse Fahrenheit- tai Celsius-asteet painamalla OK-painiketta. Celsius- tai Fahrenheit-ilmaisin syttyy ja osoittaa valittuina olevat asteet.

14. Lomatoiminnon kuvake

Kytke lomatoiminto päälle painamalla FN-kuvaketta (kunnes kohdistin on sateenkaarikuvakkeen kohdalla). Lomatoiminnon kuvake alkaa vilkkua, kun kohdistin siirretään sen kohdalle. Kuvake osoittaa, onko lomatoiminto päällä vai pois päältä. Kun painat OK-painiketta, lomatoiminnon merkkivalo alkaa palaa jatkuvasti ja lomatoiminto on päällä. Kytke lomatoiminto pois päältä painamalla OK-painiketta. Lomatoiminnon kuvake alkaa vilkkua, ja lomatoiminto kytketään pois päältä.

15. Pikajäähdytystoiminnon merkkivalo

Tämä merkkivalo palaa, kun pikajäähdytystoiminto on kytkettynä päälle.

16. FN-painike

Voit käyttää tätä painiketta haluamasi toiminnon valitsemiseen. Kun tätä painiketta painetaan, valitun toiminnon kuvake syttyy ja kuvakkeen merkkivalo alkaa vilkkua. FN-painike kytkeytyy pois päältä, jos sitä ei paineta 20 sekunnin kuluessa. Painiketta on silloin painettava uudelleen ennen toiminnon valitsemista.

17. OK-painike

Voit käyttää OK-painiketta FN-painiketta käyttämällä valitsemasi toiminnon kytkemiseen päälle ja pois päältä. Kun toiminto kytketään pois päältä, sen merkkivalo alkaa vilkkua. Kun toiminto kytketään päälle, sen merkkivalo alkaa palaa jatkuvasti. Merkkivalo jatkaa vilkkumista osoittaen toiminnon tilan.

18. Pikajäähdytystoiminnon toimintopainike

Tällä painikkeella on kaksi toimintoa. Kytke pikajäähdytystoiminto päälle tai pois päältä painamalla sitä lyhyesti. Pikajäähdytyksen merkkivalo sammuu, ja laite palaa käyttämään normaaliasetuksia.

19. Hälytyksen kuittauspainike

Jos laite antaa sähkökatkon / korkean lämpötilan hälytyksen, tarkista pakastelokerossa olevat elintarvikkeet ja kuittaa hälytys painamalla hälytyksen kuittauspainiketta. Korkean lämpötilan varoituskuvake (12) poistuu näkyvistä, kun hälytys kuitataan.

20. Suodattimen nollaus

Suodatin nollataan, kun hälytyksen kuittauspainike (19) pidetään painettuna 3 sekunnin ajan. Suodattimen nollauksen kuvake sammuu.

21. Eco-Fuzzy-toiminnon kuvake

Kytke Eco-Fuzzy-toiminto päälle painamalla FN-painiketta (kunnes kohdistin on e-kuvakkeen kohdalla). Eco-toiminnon kuvake alkaa vilkkua, kun kohdistin siirretään sen kohdalle. Kuvake osoittaa, onko Eco-toiminto päällä vai pois päältä. Kun painat OK-painiketta, Eco-Fuzzy-toiminnon kuvake alkaa palaa jatkuvasti. Kuvake jää näkyviin, jos mitään muuta painiketta ei paineta 20 sekunnin kuluessa. Eco-Fuzzy-toiminto on nyt kytkettynä päälle. Kytke Eco-Fuzzy-toiminto pois päältä siirtämällä kohdistin kuvakkeen kohdalle ja painamalla OK-painiketta. Eco-Fuzzy-toiminnon kuvake alkaa vilkkua. Jos mitään painiketta ei paineta 20 sekunnin kuluessa, kuvake sammuu ja Eco-Fuzzy-toiminto kytketään pois päältä.

Tuotteen käyttö

22. Jääpalakoneen kuvake

Kytke jääpalakone pois päältä painamalla FN-painiketta (kunnes kohdistin on jääkuvakkeen kohdalla). Jääpalakoneen kuvake alkaa vilkkua, kun kohdistin siirretään sen kohdalle. Kuvake osoittaa, onko jääpalakone kytketty päälle vai pois päältä. Kun painat OK-painiketta, jääpalakoneen kuvake alkaa palaa jatkuvasti. Kuvake ja ilmaisain jäävät näkyviin, jos mitään muuta painiketta ei paineta 20 sekunnin kuluessa. Jääpalakone kytketään pois päältä. Kytke jääpalakone uudelleen päälle siirtämällä kohdistin kuvakkeen kohdalle. Jääpalakoneen kuvake alkaa vilkkua. Jos painat OK-painiketta, kuvake sammuu ja jääpalakone kytketään uudelleen päälle.



Osoittaa, onko jääpalakone päällä vai pois päältä.



Veden virtaus vesisäiliöstä pysähtyy, kun tämä toiminto on valittuna. Jääpalakoneesta voidaan kuitenkin ottaa aiemmin valmistettua jäätä.

23. Suodattimen nollauksen kuvake

Tämä kuvake syttyy, kun suodatin tarvitsee nollata.

24. Celsius-ilmaisain

Tämä on Celsius-ilmaisain. Kun Celsius-asteet ovat valittuina, lämpötilat näytetään Celsius-asteina ja tämä ilmaisain palaa.

25. Jokeriosaston merkkivalo

Kun tämä merkkivalo palaa, jokeriosaston lämpötila näytetään lämpötilan ilmaisimessa. Voit muuttaa jokeriosaston lämpötilaa painamalla lämpötilan säätöpainiketta (4).

26. Pakastelokeron merkkivalo

Kun tämä merkkivalo palaa, pakastelokeron lämpötila näytetään lämpötilan ilmaisimessa. Pakastelokeron lämpötila-asetukseksi voidaan valita lämpötilan säätöpainiketta (4) painamalla -18, -19, -20, -21, -22, -23 tai -24 °C tai 0, -2, -4, -6, -8, -10 tai -12 °F.

5.3 Tuoreiden elintarvikkeiden pakastaminen

- Säilyttääksesi ruoan laadun, elintarvikkeet jotka asetetaan pakastinosastoon tulee jäädyttää mahdollisimman nopeasti, voit käyttää pikapakastusta tätä varten.
- Voit säilyttää elintarvikkeita pidemmän aikaa pakastusosastossa kun pakastat ne tuoreena.
- Pakkaa pakastettavat elintarvikkeet ja sulje pakkaukset ilmatiiviisti.
- Varmista että pakkaat elintarvikkeet huolella ennen kuin asetat ne pakkaseen. Käytä pakastusrasioita, foliopaperia sekä kosteuden kestävää muovikelmiä, muovipusseja ja muita pakkausmateriaaleja perinteisen pakkaukseen sijasta.
- Merkitse jokainen elintarvike lisäämällä niihin päiväys ennen pakastamista. Voit erottaa jokaisen elintarvikkeen päivämäärän tällä tavoin aina kun avaat pakastimen. Säilytä aiemmin pakastetut elintarvikkeet osaston etuosassa varmistaaksesi että ne käytetään ensin.
- Pakastettu ruoka on käytettävä heti sulattamisen jälkeen eikä sitä saa enää pakastaa uudelleen.
- Älä pakasta suuria määriä elintarvikkeita yhdellä kertaa.
- "Aktivoi pikapakastus 24 tuntia ennen tuoreen ruoan pakastamista. Pakkaukset, joissa on tuoretta ruokaa, tulee laittaa alalaatikoihin. Kun olet laitanut tuoreita ruokaa sisältävät pakkaukset alalaatikoihin, aktivoi pikapakastus uudelleen. Kun pakastin siirtyy pikatoimintoon, jääkaappi samoin siirtyy automaattisesti pikatoimintoon."

Tuotteen käyttö

Pakasteosaston lämpötila-asetus	Jääkaappiosaston lämpötila-asetus	Huomautuksia
-18 °C	4 °C	Tämä on normaali suositeltu lämpötila-asetus.
-20, -22 tai -24 °C	4 °C	Näitä asetuksia suositellaan, kun ympäristön lämpötila on yli 30 °C.
Pikapakastus	4 °C	Käytä tätä, kun haluat pakastaa ruokasi nopeasti lyhyessä ajassa. Jääkaappi palaa aikaisempaan tilaansa, kun prosessi on valmis.
-18 °C tai kylmempi	2 °C	Käytä näitä asetuksia, jos jääkaappiosasto ei ole tarpeeksi kylmä johtuen lämpimistä olosuhteista tai jatkuvasta oven avaamisesta ja sulkemisesta.

5.4 Pakastetun ruoan säilytys-suositukset

Osaston lämpötilan tulee olla vähintään -18 °C.

1. Aseta pakkaukset pakastimeen niin nopeasti kuin mahdollista ostamisen jälkeen ennen niiden sulamista.
2. Tarkista, että pakkausten ”viimeinen käyttöpäivämäärä” ja ”parasta ennen” merkinnät eivät ole menneet vanhoiksi ennen pakastamista.
3. Varmista että elintarvikepakkaukset eivät ole vaurioituneet.

5.5 Pakastustietoja

TSE-normin vaatimuksena on (tietyissä mittaolosuhteissa), että pakastin pakastaa vähintään 4,5 kg elintarvikkeita 25 °C ympäröivässä lämpötilassa pakastimen -18 °C asteeseen tai kylmemmäksi 24 tunnissa jokaista 100 litran pakastintilavuutta kohti.

Ruokaa on mahdollista säilyttää pitkiä aikoja vain -18 °C asteessa tai sitä kylmemmissä lämpötiloissa.

Ruoan tuoreus säilyy useita kuukausia (pakasteena -18 °C asteessa tai sitä kylmemmissä lämpötiloissa).

Pakastettava ruoka ei saa joutua kosketuksiin aiemmin pakastetun ruoan kanssa, jotteivät ne sulaisi osittain.

Keitä kasvikset ja valuta niiden vesi säilöäksesi ne pidemmäksi aikaa pakkaseen. Kun olet valuttanut veden, pakkaa ne ilmatiiviisiin pakkauksiin ja aseta pakastimen sisään. Banaanit, tomaatit, selleri, keitetyt kananmunat, perunat ja vastaavat elintarvikkeet eivät saa jäätyä. Kun näitä elintarvikkeita pakastetaan, vain niiden ravintoarvo ja maku heikkenevät. Ne eivät pilaannu niin että ne olisivat vaaraksi terveydelle.

5.6 Elintarvikkeiden sijoittaminen

Pakasteosaston tasot	Erilaiset pakasteet, kuten liha, kala, jäätelö, vihannekset jne.
Jääkaappiosaston hyllyt	Ruoka pannuissa, peitetyillä lautasilla sekä suljetuissa astioissa, kananmunat (suljetussa astiassa)
Jääkaappiosaston ovihyllyt	Pienet ja pakatut elintarvikkeet tai juomat
Vihanneslokero	Vihannekset ja hedelmät
Tuoreruokaosasto	Välipalat (aamupalat, lyhyessä ajassa nautittavat lihatuotteet)

5.7 Ovi auki -varoitusta

(Tämä ominaisuus on valinnainen)

Varoitusäänimerkki kuuluu, kun laitteen jääkaapin ovi jää auki vähintään minuutiksi. Tämä varoitus sammutetaan kun ovi suljetaan tai jos mitä tahansa näytön (jos saatavilla) painiketta painetaan.

Tuotteen käyttö

5.8 Vihanneslokero

Laitteen vihanneslokero on erityisesti suunniteltu pitämään kasvikset tuoreina ja säilyttämään kosteutensa. Tämän vuoksi viileän ilman kiertoa on tehostettu vihanneslokeron ympärillä. Irrota vihanneslokeron kanssa samansuuntaiset ovihyllyt ennen vihanneslokeroiden irrottamista.

5.9 Kosteussäädön sisältävä vihanneslokero

(”FreSHelf”)

(Tämä ominaisuus on valinnainen)

Kasvien ja hedelmien kosteuspitoisuutta säädel-
lään kosteussäädön sisältävän vihanneslokeron
avulla jolloin ne säilyvät tuoreempina pidempään.
Suosittelemme, että asetat lehtivihannekset kuten
salaatin ja pinaatin sekä vihannekset jotka ovat
herkkiä kosteuden menetykselle mahdollisimman
vaakasuoraan asentoon asettaessasi ne vihan-
neslokeroon: ei pystysuoraan juurineen.

Kasviksia sijoitettaessa, niiden ominaispaino tulee
ottaa huomioon. Raskaat ja kovat kasvikset tulee
asettaa lokeron pohjalle ja kevyet sekä pehmeät
kasvikset niiden päälle.

Älä koskaan laita kasviksia vihanneslokeroon
pakkauksissaan. Jos ne jätetään muovipusseihin,
tämä johtaa niiden mädäntymiseen lyhyessä ajan-
sa. Jos et halua vihannesten ottavan kiinni toisiinsa
hygieenisistä syistä, käytä rei’itettyä paperia tai
vastaavaa materiaalia muovipussien sijaan.

Älä laita päärynöitä, aprikooseja, persikoita jne.
sekä erityisesti niitä hedelmiä, jotka tuottavat
suuria määriä eteeniä, samaan vihanneslokeroon
muiden hedelmien ja vihannesten kanssa. Näiden
hedelmien tuottama eteenikaasu johtaa muiden
hedelmien kypsymiseen ja mädäntymiseen lyhem-
mässä ajassa.

5.10 Kananmunalokero

Voit asentaa munakotelon haluttuun oveen tai
rungen hyllyyn.

Älä koskaan sijoita kananmunanpidikettä
pakastinosastoon.

5.11 Siirrettävä Keskiosio

Siirrettävä keskiosia on tarkoitettu estämään
jääkaapin sisällä olevan kylmän ilman karkaamista
ulos.

1- Tiiviys on varmistettu, kun oven tiivisteet
painautuvat siirrettävän keskiosan pinnalle, kun
jääkaappiosaston ovet on suljettu.

2- Jääkaapin siirrettävän keskiosan toinen tar-
koitus on lisätä jääkaappiosaston nettotilavuutta.
Normaalit keskiosat vievät jonkin verran jääkaapin
käyttökelpotonta tilavuutta.

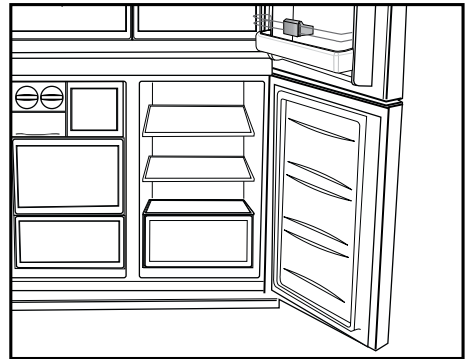

3-Siirrettävä keskiosia suljetaan, kun jääkaappi-
osaston vasen ovi avataan.

4-Sitä ei saa avata itse. Se siirtyy muovisen osan
ohjaimen alle, kun ovi on suljettu.

5.12 Jäähdytysohjattu säilytysosasto

Jääkaapin jäähdytysohjattua säilytysosastoa voi
käyttää missä tahansa tilassa säätämällä se jää-
kaapilämpötilaan (2 / 4 / 6 / 8 °C) tai pakastin-
lämpötilaan (-18 / -20 / -22 / -24 °C). Voit pitää
osaston halutussa lämpötilassa jäähdytysohjatun
säilytysosaston lämpötilan asetuspainikkeella.
Jäähdytysohjatun säilytysosaston lämpötila voidaan
asettaa välille 0 – 10 °C astetta jääkaappiosaston
lämpötilan lisäksi ja -6 °C pakastinosaston lämpö-
tilan lisäksi. 0 °C asetusta käytetään einestuottei-
den säilyttämiseksi pitempään, ja -6 °C asetusta
lihan säilyttämiseksi enintään 2 viikon ajan helposti
leikattavassa muodossa.

Tuotteen käyttö

Jääkaappi- tai pakastinosaston vaihtamismekanismi toimii jäähdytyselementillä, joka sijaitsee suljetussa osastossa jääkaapin takana (kompressoriosasto). Tämän jäähdytyselementin käytön aikana voi kuulua samanlainen ääni kuin analogisen kellon sekuntiviisarista. Tämä on normaalia eikä ole merkinä viasta.

5.13 Sininen valo/HarvestFresh

*** Ei käytettävissä kaikissa malleissa**

Siniselle valolle,

Tuoreruokalokerossa säilytettävät hedelmät ja vihannekset, jotka on valaistu sinisellä valolla jatkavat fotosynteesiään sinisen valon aaltopituuden vaikutuksesta ja säilyttävät täten vitamiinipitoisuutensa.

HarvestFresh,

Tuoreruokalokerossa säilytettävät hedelmät ja vihannekset, jotka on valaistu HarvestFresh-tekniikalla säilyttävät vitamiinipitoisuutensa kauemmin, sinisen, vihreän, punaisen valon ja pimeiden jaksojen ansiosta, jotka simuloivat päivänajoja. Jos jääkaapin ovi avataan HarvestFresh-tekniikan pimeän jakson aikana, havaitsee jääkaappi tämän automaattisesti ja sinivihreä tai punainen valo syttyy tuoreruokalokerossa. Kun jääkaapin ovi suljetaan, pimeä jakso jatkuu, mikä edustaa päivänajan yötä.

5.14 Hajusuodatin

Ilmanvaihtokanavan hajusuodatin estää epämiellyttävien hajujen muodostumisen jääkaapissa.

Tuotteen käyttö

5.15 Viinipullo-osasto

(Tämä ominaisuus on valinnainen)

1 – Täytä viinipullo-osasto

Viinipullo-osastoon voidaan asettaa enintään 28 pulloa poikittain + 3 pulloa saataville käyttäen teleskoopista viinipullotelinettä. Nämä ilmoitetut enimmäismäärät ovat viitteellisiä, ja ne vastaavat tavanomaisella "Bordelaise 75cl" pullolla suoritetuista testeistä.

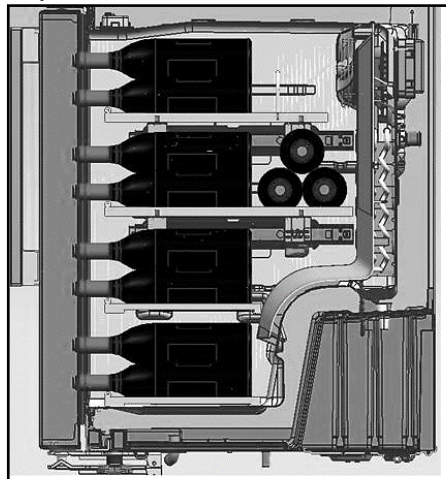
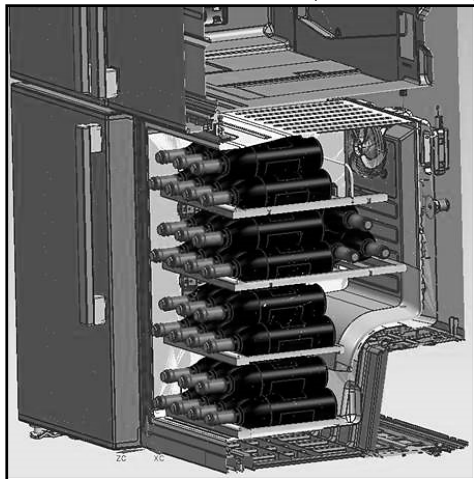

2- Viinien suositellut tarjoilulämpötilat

Suositukses: Jos sekoitat erilaisia viinejä rinnakkain, valitse 12 ° C lämpötila-asetus aivan kuten oikeassa kellarissa. Valkoviinit, joita on tarkoitus tarjoilla 6 - 10 ° C lämpötilassa, tulee laittaa jääkaappiin puoleksi tunniksi ennen tarjoilua, jolloin jääkaappi pystyy pitämään pullot halutussa lämpötilassa. Mitä tulee punaviineihin, ne lämpenevät hitaasti huoneenlämpötilassa tarjoilun aikana.

16 -17 °C	Hienot Bordeaux'n punaviinit
15 -16 °C	Hienot Burgundin punaviinit
14 -16 °C	Grand crus (suurikasvuiset) kuivat valkoviinit
11 -12 °C	Nuoret, hedelmäiset ja kevyet punaviinit
10 -12 °C	Provence-rosé-viinit, ranskalaiset viinit
10 -12 °C	Kuivat valkoviinit ja punaviinit
8 - 10 °C	Valkoiset maalaisviinit
7 - 8 °C	Kuohuviinit
6- °C	Makeat valkoviinit

Tuotteen käyttö

3- Viinipulloa ennen maistelua koskevat ehdotukset:

Valkoviinit

Noin 10 minuuttia ennen tarjoilua

Nuoret punaviinit

Noin 10 minuuttia ennen tarjoilua

Täyteläiset ja kypsät punaviinit

Noin 30 - 60 minuuttia ennen tarjoilua

4- Kuinka pitkään avatut pullot voivat säilyä?

Keskeneräisesten viinipullojen korkit on suljettava kunnolla ja ne voidaan säilyttää kylmässä ja kuivassa paikassa seuraavasti:

	Valkoviinit	Punaviinit
75% täynnä	3 - 5 päivää	4 - 7 päivää
50% täynnä	2 - 3 päivää	3 - 5 päivää
Alle 50% täynnä	1 päivää	2 päivää

5.16 Sisäisen vesisäiliön ja vesisäiliön käyttö ovella

(joissakin malleissa)

Kun olet yhdistänyt jääkaapin vesilähteeseen tai vaihtanut vedensuodattimen, huuhtelee vesijärjestelmä. Käytä tukevaa astiaa painaaksesi ja pitääksesi vesisäiliön vipua alhaalla 5 sekunnin ajan, ja vapauta se sitten 5 sekunnin ajaksi. Toista kunnes vesi alkaa virrata. Kun vesi alkaa virrata, jatka annosteluvivun painamista ja vapauttamista (5 sekuntia päällä ja 5 sekuntia pois), kunnes vettä on annosteltu 15 litraa. Tämä huuhtelee ilman suodattimesta ja veden annostelujärjestelmästä, ja valmistele vedensuodattimen käyttöä varten. Ylimääräinen huuhtelee saattaa olla tarpeen joissakin kotitalouksissa. Kun ilma poistuu järjestelmästä, vettä voi roiskua ulos annostelijasta. Anna jääkaapin jäähtyä ja jäähdyttää vettä 24 tuntia. Annostele vettä riittävästi viikoittain jotta se pysyisi raikkaana.

Vesisäiliö ovella (joissakin malleissa)

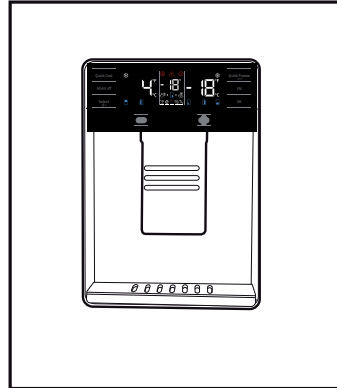

5 minuutin päästä jatkuvasta annostelusta, annostelija lopettaa veden annostelun vesivahingon välttämiseksi. Jatkaaksesi annostelua, paina annostelijan vipua uudelleen.

Tuotteen käyttö

5.17 Veden annosteleminen

Pidä astiaa annostelijan nokan alla painaessasi annostelijan vipua.

Vapauta annostelijan vipua pysäyttääksesi annostelun.



On tavallista, että ensimmäiset automaattista otetut vesilasilliset ovat lämpimiä.



Jos vedenannostelijaa ei ole käytetty pitkään aikaan, heitä pois muutama vesilasillinen kunnes vesi on raikasta.

Ensimmäisen käyttökerran aikana, odota noin 24 tuntia kunnes vesi on jäähtynyt.

Ota lasi pois vähän ajan päästä siitä kun olet painanut vipua.

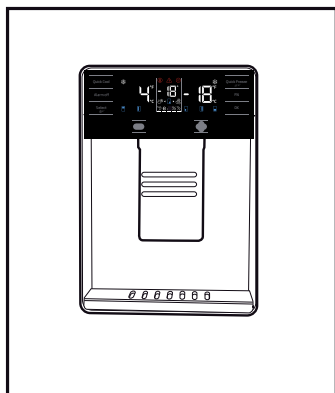

Sisäänrakennettu vedenjakelulaite (joissakin malleissa)

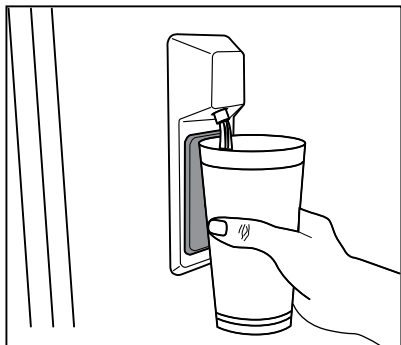

5.18 Lisätietoja vesiautomaatin käyttämisestä



Ennen kuin käytät jääkaappia ensimmäistä kertaa, kun olet ensin vaihtanut vedensuodattimen, vesiautomaatista voi tippua vettä. Estääksesi veden tippumisen tai vuotamisen automaattista, päästä ilmaa järjestelmästä annostelemalla noin 20 litraa vettä vesiautomaatista ennen ensimmäistä käyttökertaa ja joka kerta kun vaihdat vedensuodattimen. Tämä poistaa järjestelmän sisään päässeet ilman ja estää veden vuotamisen vesiautomaatista. Kytkimen asennon ja vesilinjan suoruuden tarkistaminen laitteen takaa on tarpeen, jos vesivirta on tukossa.



Jos vesiautomaatti vuotaa vain muutaman pisaran vettä ottaessasi sitä, se ei ole merkinä viasta.

5.19 Jääpala-automaatti

(joissakin malleissa)

Saadaksesi jäätä jääpala-automaatista, täytä vesisäiliö jääkaappiosastossa vedellä maksimitasomerkkiin asti.

Jääkuutiot jääpalaosastossa voivat tarttua toisiinsa ja muuttua kimpaleiksi kuuman ja kostean ilman vuoksi noin 15 päivän sisällä. Tämä on normaalia. Jos et pysty rikkomaan kimpaleita, voit tyhjentää jääpala-astian ja valmistaa lisää jäitä.



On suositeltavaa vaihtaa vesi vesisäiliöstä, jos se on seissyt säiliössä enemmän kuin 2–3 viikon ajan.



Jos kuulet outoja ääniä jääkaapista 120 minuutin välein, se johtuu jään valmistamisesta ja tippumisesta. Tämä on normaalia.

Tuotteen käyttö



Jos et halua valmistaa jäitä, paina jääpalakone pois päältä -kuvaketta sammuttaaksesi jääpala-automaatin – säästät energiaa ja pidennät jääkaappisi käyttöikää.



On normaalia, että automaatista tippuu muutama pisara vettä, kun olet käyttänyt sitä.

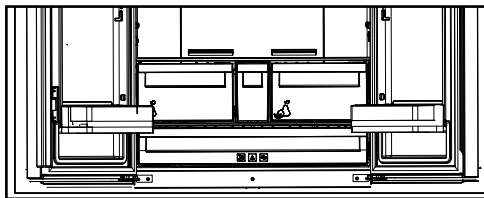

5.20 Jääpala-automaatti ja jääsäiliö

Jääpala-automaatin käyttäminen

Täytä jääpala-automaatti vedellä ja aseta se paikoilleen. Jää on valmis noin kahden tunnin kuluttua. Älä irrota jääpala-automaattia paikoiltaan otaaksesi jäitä.

Kierrä sen nuppia myötäpäivään 90 astetta.

Jääpalat putoavat lokeroista alla olevaan jääsäiliöön.

Voit ottaa jääsäiliön ulos ja tarjoilla jääkuutioita.

Jos haluat, voit säilyttää jääkuutioita jääsäiliössä.

Jääsäiliö

Jääsäiliö on tarkoitettu vain jääpalojen kokoamiseen. Älä laita siihen vettä. Jääsäiliö voi silloin haljeta.

6. Huolto ja puhdistus

Tuotteen säännöllinen puhdistus pidentää sen käyttöikä.



VAROITUS: Irrota jääkaappi virtalähteestä ennen sen puhdistamista.

- Älä käytä puhdistamiseen teräviä ja hankaavia työkaluja, saippuaa, puhdistusaineita, kaasua, bensiiniä, lakkaa tai muita vastaavia aineita.
- Jos tuote ei ole itsesulattavaa mallia, jääkaappiosaston takaseinään saattaa muodostua vesipisarointa ja enintään sormenleveyden paksuinen jääkerros. Älä puhdista tai koskaan käytä öljyä tai muita samankaltaisia aineita laitteen takaseinän puhdistamiseen.
- Käytä ainoastaan hieman kosteaa mikrokuituliinaa laitteen ulkopinnan puhdistamiseen. Sienet ja muuntyyppiset puhdistusliinat voivat naarmuttaa laitteen pintaa.
- Liuota veteen teelusikallinen karbonaattia. Kostuta liina vedessä ja purista siitä liika vesi.. Pyyhi laite liinalla ja kuivaa huolellisesti.
- Pidä huoli, ettei vettä joudu lampun suojalle tai muihin sähköisiin osiin.
- Puhdista ovi mörällä liinalla. Poista jääkaapin sisältä kaikki tavarat irrottaaksesi oven ja hyllyt. Irrota hyllyt nostamalla. Puhdista ja kuivaa hyllyt ja kiinnitä ne takaisin liu'uttamalla ne paikalleen ylhäältä alaspäin.

- Älä käytä kloorattua vettä tai puhdistusaineita ulkopintojen ja kromattujen osien puhdistukseen. Kloori saa metalliosat ruostumaan.
- Älä käytä teräviä tai hankaavia työkaluja tai saippuaa, kodin puhdistusaineita, pesuaineita, bensaa, bentseenia, vahaa jne. muuten muoviosissa olevat merkinnät lähtevät irti ja osat voivat muuttaa muotoaan. Käytä puhdistamiseen lämmintä vettä sekä pehmeää liinaa ja kuivaa laite sen jälkeen.

6.1. Hajujen ehkäisy

Tuote on valmistettu hajuttomista materiaaleista. Elintarvikkeiden säilyttäminen väärällä tavalla ja riittämätön puhdistus saattaa kuitenkin johtaa hajujen kehittymiseen.

Jotta näin ei kävisi, puhdista sisäpuoli hiilihapotetulla vedellä 15 päivän välein.

- Pidä ruoka suljetuissa astioissa. Mikro-organismit voivat levitä sulkemattomista asioista ja aiheuttaa hajuja.
- Älä säilytä jääkaapissa vanhentuneita ja pilaantuneita elintarvikkeita.

6.2. Muovipintojen suojaaminen

Öljyroiskeet tulee puhdistaa muovipinnoilta välittömästi, sillä ne saattavat vahingoittaa niitä.

7. Vianetsintä

Tarkista tämä lista, ennen kuin otat yhteyttä huoltopisteeseen. Näin säästät sekä aikaa että rahaa. Tämä luettelo sisältää yleisiä ongelmatilanteita, jotka eivät liity valmistusvirheisiin tai virheellisiin materiaaleihin. Tietyt tässä mainitut ominaisuudet, eivät ehkä koske sinun tuotettasi.

Jääkaappi ei toimi.

- Virtapistoke ei ole kunnolla pistorasiassa. >>> Aseta virtapistoke kunnolla pistorasiaan.
- Pistorasiaan liittyvä sulake tai pääsulake on palanut. >>> Tarkista sulakkeet.

Kosteuden tiivistyminen viileäkaapin sivuseiniin (MULTI ZONE, COOL, CONTROL ja FLEXI ZONE).

- Ovi avataan liian usein >>> varo, ettet avaa laitteen ovea liian usein.
- Ympäristö on liian kostea Älä asenna tuotetta kosteisiin tiloihin.
- Nesteitä sisältävät ruoat ovat avonaisissa astioissa. >>> Nesteitä sisältävät ruoat tulee säilyttää suljetuissa astioissa.
- Laitteen ovi on jätetty auki. >>> Älä pidä jääkaapin ovea auki pitkiä aikoja.
- Termostaatti on asetettu liian alhaiseen lämpötilaan. >>> Aseta termostaatti asianmukaiseen lämpötilaan.

Kompressor ei toimi.

- Äkillisen virtakatkoksen yhteydessä tai vedettäessä virtapistoke pistokkeesta ja asetettaessa se jälleen takaisin, kaasupaine tuotteen jäähdytysjärjestelmässä ei ole tasapainossa, mikä laukaisee kompressorin turvakatkaisijan. Tuote käynnistyy tämän jälkeen noin 6 minuutin kuluttua. Jos laite ei käynnisty uudelleen tämän ajan kuluttua, ota yhteyttä valtuutettuun huoltoliikkeeseen.
- Sulatus on käynnissä. >>> Tämä on normaalia täysautomaattiselle sulatuslaitteelle. Sulatus suoritetaan tietyin väliajoin.
- Laitetta ei ole kytketty verkkovirtaan. >>> Varmista, että virtapistoke on pistorasiassa.
- Lämpötilan asetus on virheellinen. >>> Valitse asianmukainen lämpötila-asetus.
- Virtaa ei ole saatavilla. >>> Laitteen toiminta jatkuu normaalisti, kun virta palautuu.

Jääkaapin muodostama ääni lisääntyy käytön aikana.

- Laitteen toiminta voi vaihdella ympäristön lämpötilan vaihteluista riippuen. Tämä on normaalia, eikä kyseessä ole laitteen toimintahäiriö.

Jääkaappi käy liian usein tai liian pitkään.

Vianetsintä

- Uusi laite voi olla aikaisempaa suurempi. Suuremmat laitteet käyvät pidempiä aikoja.
- Huoneenlämpötila saattaa olla liian korkea. >>> Laite käy normaalisti kauemmin korkeammassa huoneenlämpötilassa.
- Laite on mahdollisesti äskettäin kytketty verkkovirtaan tai sen sisälle on laitettu uusi elintarvike. Laitteelta kestää kauemmin saavuttaa asetettu lämpötila, mikäli pistoke on äskettäin kytketty pistorasiaan tai jääkaappiin on asetettu uusi elintarvike. Tämä on normaalia.
- Laitteeseen on asetettu äskettäin suuria määriä kuumia elintarvikkeita. >>> Älä aseta kuumaa ruokaa jääkaappiin.
- Ovia on avattu usein tai niitä on pidetty kauan auki. >>> Laite käy kauemmin sen sisällä liikkuvan lämpimän ilman vuoksi. Älä avaa ovea liian usein.
- Pakastimen tai jäädyttimen ovi saattaa olla raollaan. >>> Tarkista, että kaikki ovet on suljettu hyvin.
- Laitteen lämpötila on saatettu asettaa liian alhaiseksi. >>> Aseta korkeampi lämpötila ja odota, että laite saavuttaa asetetun lämpötilan.
- Jääkaapin tai pakastimen oven tiiviste saattaa olla likainen, kulunut, rikki tai pois paikaltaan. >>> Puhdista tai vaihda tiiviste. Mikäli tiiviste on vaurioitunut, laite saattaa käydä kauemmin pitääkseen yllä valitun lämpötilan.

Pakastimen lämpötila on hyvin alhainen, mutta viileäkaapin lämpötila on riittävä.

- Pakastelokeron lämpötila on säädetty hyvin alhaiseksi. >>> Aseta pakastelokeron lämpötila korkeammaksi ja tarkista uudelleen.

Viileäkaapin lämpötila on matala, mutta pakastimen lämpötila on riittävä.

- Viileäkaapin lämpötila on säädetty hyvin alhaiseksi. >>> Aseta viileäkaapin lämpötila korkeammaksi ja tarkista uudelleen.

Viileäkaapissa pidetyt elintarvikkeet ovat jäässä.

- Viileäkaapin lämpötila on säädetty hyvin alhaiseksi. >>> Aseta pakastelokeron lämpötila korkeammaksi ja tarkista uudelleen.

Viileäkaapin tai pakastelokeron lämpötila on liian korkea.

- Viileäkaapin lämpötila on säädetty hyvin korkeaksi. >> Viileäkaapin lämpötila-asetus vaikuttaa pakastelokeron lämpötilaan. Vaihda jäädyttimen tai pakastimessa matkustamon lämpötilaa ja odota kunnes osastojen avata säätää tehon tasolle.
- Ovia on avattu usein tai niitä on pidetty kauan auki. >>> Älä avaa ovea liian usein.
- Ovi saattaa olla rikki. >>> Sulje ovi kunnolla.
- Laite on mahdollisesti äskettäin kytketty verkkovirtaan tai sen sisälle on laitettu uusi elintarvike. >>> Tämä on normaalia. Laitteelta kestää kauemmin saavuttaa asetettu lämpötila, mikäli pistoke on äskettäin kytketty pistorasiaan tai jääkaappiin on asetettu uusi elintarvike.
- Laitteeseen on asetettu äskettäin suuria määriä kuumia elintarvikkeita. >>> Älä aseta kuumaa ruokaa jääkaappiin.

Tärinä tai ääni

- Alusta ei ole tasainen. Jos tuote tärisee, kun sitä liikutetaan hitaasti, säädä jalustaa laitteen tasapainottamiseksi. Varmista myös, että alusta kannattaa laitteen.
- Laitteen päälle asetetut esineet saattavat aiheuttaa ääniä. >>> Poista kaikki laitteen päälle asetetut esineet.

Vianetsintä

Laitteesta kuuluu läikkyvän tai suihkuavan nesteen muodostamaa ääntä.

- Tuotteen toiminta perustuu nesteen ja kaasun virtaukseen. >>> Tämä on normaalia, eikä kyseessä ole laitteen toimintahäiriö.

Laitteesta kuuluu puhaltavan tuulen ääni.

- Laite käyttää jäähdytykseen tuuletinta. Tämä on normaalia, eikä kyseessä ole laitteen toimintahäiriö.

Laitteen sisäseinissä on kondensoitunutta kosteutta.

- Kuuma ja kostea sää lisää jäätymistä ja kondensaatiota. Tämä on normaalia, eikä kyseessä ole laitteen toimintahäiriö.
- Ovia on avattu usein tai niitä on pidetty kauan auki. >>> Älä avaa ovia liian usein, Mikäli ovi on auki, sulje se.
- Ovi saattaa olla rikki. >>> Sulje ovi kunnolla.

Laitteen ulkopinnoissa tai ovien välissä on tiivistynyttä kosteutta.

- Käyttöympäristön ilma saattaa olla kosteaa, tämä on normaalia kostealla säällä. >>> Tiivistynyt höyry haihtuu, kun kosteus vähenee.

Laitteen sisäpuoli haisee pahalta.

- Laitetta ei ole puhdistettu säännöllisesti. >>> Puhdista laitteen sisäpuoli säännöllisesti sienellä, lämpimällä vedellä ja hiilihapotetulla vedellä.
- Joistakin asioista ja pakkausmateriaaleista lähtee hajua. >>> Käytä hajuttomia astioita ja pakkausmateriaaleja.
- Elintarvikkeita ei ole säilytetty suljetuissa astioissa. >>> Säilytä ruoka suljetuissa astioissa. Mikro-organismit voivat levitä sulkemattomista asioista ja aiheuttaa hajua.
- Poista vanhentuneet tai pilaantuneet elintarvikkeet.

Ovi ei sulkeudu.

- Elintarvikkepakkaukset saattavat estää ovea sulkeutumasta. >>> Tarkista, estääkö jokin pakkaus ovea sulkeutumasta.
- Laite ole alustallaan täysin pystysuorassa asennossa. >>> Säädä jalkoja tasapainottaaksesi laitteen.
- Alusta ei ole tasainen. >>> Varmista, että alusta on tasainen ja että se kantaa laitteen painon.

Vihanneslaatikko on juuttunut.

- Elintarvikkeet saattavat koskettaa vetolaatikon yläosaa. >>> Tarkista, miten elintarvikkeet ovat laatikossa.

Jos Tuotteen Pinta On Kuuma.

- Korkeat lämpötilat voidaan havaita kahden oven välillä, sivupaneeleissa ja takaritilässä laitteen ollessa käytössä. Tämä on normaalia eikä vaadi huoltotoimenpiteitä! Ole varovainen joutuessasi kosketuksiin näiden alueiden kanssa.



VAROITUS: Mikäli ongelma ei ratkea tässä osiossa annettuja ohjeita noudattaen, ota yhteyttä valtuutettuun huoltopisteeseen. Älä yritä korjata tuotetta itse.

VASTUUVAPAUCLAUSEKE / VAROITUS

Loppukäyttäjä voi suorittaa joitakin (yksinkertaisia) korjauksia ilman turvallisuusongelmia tai käyttöturvallisuuden heikkenemistä, olettaen, että ne suoritetaan rajoitusten ja seuraavien ohjeiden mukaan (katso osa "Itsekorjaus").

Siksi, jos osassa "Itsekorjaus" ei ole muuta todettu, korjaukset on luovutettava rekisteröidylle ammattimaiselle asentajalle turvallisuusongelmien välttämiseksi. Rekisteröity ammattimainen asentaja on henkilö, jolla on pääsy tämän tuotteen valmistajan ohjeisiin ja varaosaluetteloon, direktiivin 2009/125/EC mukaan kuvattujen menetelmien mukaisesti.

Mutta vain huoltoedustaja (ts. valtuutettu ammattimainen asentaja), johon voit ottaa yhteyden käyttöohjeessa/takuukortissa olevasta puhelinnumerosta tai valtuutetun jälleenmyyjän kautta, joka suorittaa korjaukset takuehtojen mukaisesti. Huomaa siksi, että ammattimaisen asentajan suorittamat korjaukset (joita ei ole valtuuttanut), mitätöi takuun.

Itsekorjaus

Loppukäyttäjä voi suorittaa itsekorjaukset seuraavien varaosien kohdalla: ovenkahvat, oven saranat, hyllyt, korit ja oven tiivisteet (päivitetty luettelo on myös saatavissa osoitteessa support.beko.com 1. maaliskuuta 2021 lähtien

Tämän lisäksi on tuoteturvallisuuden varmistamiseksi ja vakavien henkilövahinkojen välttämiseksi mainitut itsekorjaukset suoritettava käyttöohjeessa tai osoitteessa olevien itsekorjausta koskevien ohjeiden mukaan. Irrota laite virransyötöstä ennen korjausten aloittamista.

Loppukäyttäjän suorittamat korjaukset tai korjausyritykset osille, joita ei ole mainittu kyseisessä luettelossa ja/tai käyttöohjeessa tai osoitteessa olevien itsekorjausohjeiden laiminlyöminen, voi johtaa turvallisuusongelmiin hallinnan ulkopuolella ja voi mitätöidä tuotteen takuun.

Siksi suosittelemme, että loppukäyttäjät välttävät korjausten suorittamista, joita ei ole mainittu varaosaluettelossa, vaan ottavat yhteyden valtuutettuun tai rekisteröityyn ammattimaiseen asentajaan. Toisaalta nämä loppukäyttäjän suorittamat korjausyritykset voivat johtaa turvallisuusongelmiin ja tuotevaurioihin ja aiheuttaa tulipalon, tulvan, sähköiskun ja vakavaan henkilövahinkoon.

Esimerkkinä, mutta ei rajoittuen näihin, seuraavat korjaukset on luovutettava valtuutetulle tai rekisteröidylle ammattimaiselle asentajalle: kompressorit, jäähdytyspiiri, pääpiiriilevy, invertterilevy, näyttökortti jne.

Valmistajaa/myyjää ei voida pitää vastuussa, mikäli loppukäyttäjä ei noudata yllä mainittuja ohjeita.

Varaosat ovat saatavissa ostamaasi jääkaapin 10 vuoden ajan.

Tämän aikana, varaosat ovat saatavissa jääkaapin toiminnan varmistamiseksi.

Ostamasi jääkaapin minimitakuuaika on 24 kuukautta.

Tämä tuote on varustettu "G" energialuokan valolähteellä.

Tuotteen valolähteen saa suorittaa vain ammattitaitoinen asentaja.

Kérjük, hogy a termék használata előtt olvassa el ezt a használati útmutatót!

Tisztelt Vásárló!





Szeretnénk, ha a lehető legjobban kihasználná termékünket, melyet modern létesítményekben gondos odafigyeléssel és alapos minőségellenőrzés mellett állítottak elő.

Ezért azt javasoljuk, hogy a termék használata előtt olvassa el a teljes használati útmutatót. Ha a termék gazdát cserél, ne felejtse el a termékkel együtt átadni az útmutatót az új tulajdonosnak.

Ez az útmutató segít a termék gyors és biztonságos használatában.

- A termék beszerelése és használata előtt figyelmesen olvassa el a használati útmutatót.
- Mindig figyeljen az alkalmazandó biztonsági utasításokra.
- A későbbi felhasználás céljából tartsa a felhasználói útmutatót könnyen elérhető helyen.
- Kérjük olvasson el minden más, a termékkel együtt szállított dokumentumot.

Tartsa észben, hogy ez az útmutató több termékmodellhez készült. Az útmutató világosan megjelöli az egyes modellek közötti eltéréseket.

	Fontos információk és hasznos tippek.
	Életveszély és anyagi kár veszélye.
	Áramütés veszélye.
	A termék csomagolása újrahasznosítható anyagokból készült a nemzeti környezetvédelmi jogszabályok szerint.

INFORMATION



ENERGY



SUPPLIER'S NAME

MODEL IDENTIFIER

(*)

A

A

.A termékadatbázisban tárolt modellinformációkat elérheti a következő weboldalra belépéssel és az energiacímkén található modell azonosítójának (*) megkeresésével.

<https://eprel.ec.europa.eu/>





ÚJRAHASZNOSÍTOTT ÉS
ÚJRAFELDOLGOZHATÓ
PAPÍR

1- Biztonsági útmutató	3	5 A termék használata	14
 1.1 Rendeltetésszerű használat	3	5.1 Kijelző panel	14
 1.2 - Gyermekek, kiszolgáltatott személyek és háziállatok biztonsága	3	5.2 Kijelző panel	19
 1.3 - Elektromos biztonság.	4	5.3 Friss étel lefagyasztása	21
 1.4 - Biztonságos szállítás	4	5.4 Lefagyasztott élelmiszer tárolására vonatkozó javaslatok	22
 1.5 - Biztonságos beépítés	4	5.5 Tudnivalók a mélyhűtésről	22
 1.6 - Üzembiztonság	5	5.6 Az élelmiszer elhelyezése	22
 1.7 - Biztonságos karbantartás és tisztítás	6	5.7 Nyitott ajtó figyelmeztetés	23
 1.8- HomeWhiz	6	5.8 Zöldségtároló rekesz.	23
 1.9- Világítás	6	5.9 Ellenőrzött páratartalmú rekesz	23
2 Az Ön hűtőszekrénye	7	(FreSHelf)	23
2 Az Ön hűtőszekrénye	8	5.10 Tojástartó	23
3 Beüzemelés	9	5.11 Mozgatható középső tároló rész	23
3.1 A beüzemelés megfelelő helye	9	5.12 Cool Control tárolórekesz	23
3.2 A műanyag ékek behelyezése	9	5.13 Kék fény/HarvestFresh	24
3.3 A lábak beállítása	10	5.14 Szagszűrő	24
3.4 Elektromos csatlakoztatás.	10	5.15 Bortartó rekesz.	25
4 Előkészületek	12	5.16 Belső víz adagoló és víz adagoló használata az ajtónál	27
4.1 Energiatakarékosági tanácsok.	12	5.17 Vízadagolás	27
4.2 A friss élelmiszer rekeszére vonatkozó javaslatok	12	5.18 A vízadagoló használatához	28
4.3 Első használat	13	6 Tisztítás és karbantartás	29
		7 Hibaelhárítás	30

1 Biztonsági útmutató

- Ez a szakasz olyan biztonsági utasításokat tartalmaz, amelyek segítenek a személyi sérülések vagy anyagi károk elleni védelemben.
- Cégünk nem vállal felelősséget azokért az esetleges károkért, amelyek ezen utasítások be nem tartása esetén keletkeznek.

 A telepítési és javítási eljárásokat mindig a gyártónak, a hivatalos szerviz képviselőnek vagy az importőr által meghatalmazott személynek kell elvégeznie.

 Csak eredeti alkatrészeket és tartozékokat használjon.

 Ne javítsa meg vagy cserélje ki a termék bármely részét, kivéve, ha azt a felhasználói kézikönyv kifejezetten előírja.

 Ne végezzen műszaki módosításokat a terméken.

1.1 Rendeltetésszerű használat

- Ezt a termék nem alkalmas kereskedelmi felhasználásra és tilos nem rendeltetésszerűen használni.

Ezt a terméket házakban és beltéri helyiségekben való használatra tervezték.

Például:

- Személyi konyhák üzletekben, irodákban és más munkakörnyezetekben,
- Farm házak,
- A vendégek által a szállodákban, motelekben és más típusú szállásokban használt területek,
- Panziótípusú szállodák, panziók,

- Étkeztetési szolgáltatók és hasonló nem üzleti alkalmazások.

Ezt a terméket tilos szabadon használni fölötté sátorral vagy nélküle, például hajókon, erkélyeken vagy teraszon. Ne tegye ki a terméket eső, hó, nap vagy szél hatásának.

Fennáll a tűz veszélye!

1.2 - Gyermekek, kiszolgáltatott személyek és háziállatok biztonsága

- Ezt a terméket 8 éves vagy annál fiatalabb gyermekek, valamint korlátozott fizikai, érzékszervi vagy mentális képességekkel rendelkező személyek és tapasztalatok és ismeretek hiányával rendelkező személyek is használhatják, feltéve, hogy felügyelet alatt állnak vagy megtanították nekik a termék biztonságos használatát és az ezzel járó kockázatokat.
- 3 és 8 év közötti gyermekek számára engedélyezett hogy termékeket rakjanak be vagy vegyenek ki a hűtőszekrényből.
- Az elektromos termékek veszélyesek a gyermekekre és a háziállatokra. Gyerekek és háziállatok nem játszhatnak, nem mászhatnak fel és nem léphetnek be a termékbe.
- A gyermekek a tisztítást és karbantartását csak akkor végezhetik, ha valaki felügyeli őket.
- A csomagolóanyagokat tartsa távol a gyermekektől. Fennáll a sérülés és fulladás veszélye!
- A régi vagy elavult termék ártalmatlanítása előtt:

1. Húzza ki a terméket a konnektorból.

2. Vágja le a tápkábelt és vegye le a készülékről a csatlakozóval együtt

3. Ne távolítsa el a polcokat vagy a fiókokat, hogy a gyermekek nehezebben tudják bejutni a termékbe.

4. Távolítsa el az ajtókat.

5. Állítsa a terméket úgy, hogy ne boruljon le.

6. Ne engedje, hogy a régi termékkel gyerekek játszanak.

- Soha ne dobja a terméket tűzbe ártalmatlanítás céljából. Robbanásveszély áll fenn!

- Ha a termék ajtaján retesz van, a kulcsot gyermekektől elzárva kell tartani.

1.3 - Elektromos biztonság

- A terméket telepítés, karbantartás, tisztítás, javítás és mozgatás közben ki kell húzni a konnektorból.
- Ha a tápkábel sérült, akkor a lehetséges veszélyek elkerülése érdekében a gyártónak, a meghatalmazott szerviz képviselőnek vagy az importőr által meghatalmazott személynek kell kicserélnie.
- Ne nyomja össze a tápkábelt a termék alatt vagy mögött. Ne tegyen nehéz tárgyakat a tápkábelre. A tápkábelt nem szabad túlzottan behajtani, becsíptetni, és nem kerülhet érintkezésbe semmilyen hőforrással.
- A termék üzemeltetéséhez ne használjon hosszabbítót, többcsatlakozó aljzatot vagy adaptert.
- A hordozható többcsatlakozó aljzatok vagy hordozható áramforrások túlmelegedhetnek és tüzet okozhatnak. Ezért ne tartson több aljzatot a termék mögött vagy közelében.
- A dugasznak könnyen elérhetőnek kell lennie. Ha ez nem lehetséges, akkor az elektromos berendezésnek, amelyhez a terméket csatlakoztatják, tartalmaznia kell egy olyan készüléket (például biztosítékot, kapcsolót, megszakítót stb.), amely megfelel az elektromos előírásoknak, és minden pólust leválaszthat a hálózatról.
- Ne érintse meg a csatlakozó dugót nedves kézzel.
- Távolítsa el a dugót az aljzataból, a dugót ragadja meg, nem pedig a kábelt.

1.4 - Biztonságos szállítás

- A termék nehéz; ne mozgassa egyedül.
- A termék mozgatásakor ne fogja meg az ajtót.
- Ügyeljen arra, hogy szállítás közben ne sértse meg a hűtőrendszert vagy a csöveket. Ha a csövezeték sérült, ne működtesse a terméket és hívja fel a hivatalos szervizt.

1.5 - Biztonságos beépítés

- A termék telepítéséhez hívja a meghatalmazott szervizt. Annak érdekében, hogy a termék

használatra kész legyen, ellenőrizze a felhasználói kézikönyvben szereplő információkat, hogy megbizonyosodjon arról, hogy az elektromos- és a vízellátás megfelelő-e. Ha nem, hívjon képzett villanyszerelőt és vízvezeték-szerelőt, hogy elvégezze a szükséges intézkedéseket. Ellenkező esetben fennáll az áramütés-, tűz-, a termékkel kapcsolatos problémák vagy sérülések veszélye!

- A telepítés előtt ellenőrizze, hogy a termék sérült-e. Ha a termék sérült, ne telepítse.
- Helyezze a terméket egy tiszta, sík és szilárd felületre, majd állítsa be az állítható lábakkal. Ellenkező esetben a termék felborulhat és sérüléseket okozhat.
- A telepítés helyének száraznak és jól szellőzőnek kell lennie. Ne helyezzen szőnyeget vagy hasonló takarókat a termék alá. A nem megfelelő szellőzés tűzveszélyt okoz!
- Ne takarja le vagy zárja el a szellőzőnyílásokat. Ellenkező esetben az energiafogyasztás növekszik és a termék megsérülhet.
- A terméket nem szabad olyan tápellátási rendszerekhez csatlakoztatni, mint például a napenergia-ellátás. Ellenkező esetben a termék a hirtelen feszültségváltozások miatt megsérülhet!
- Minél több hűtőközeget tartalmaz egy hűtőszekrény, annál nagyobb a telepítési hely szükséglete. Ha a telepítési hely túl kicsi, a hűtőközeg szivárgása esetén gyúlékony hűtőközeg és levegőkeverék halmozódik fel. Minden 8 gramm hűtőközeg számára legalább 1 m³ hely szükséges. A termékek található hűtőközeg mennyiségét a Type Label jelöli.
- A terméket nem szabad közvetlen napfénynek kitett helyekre telepíteni, és hőforrásoktól, például fűzőlapoktól, radiátoroktól stb. távol kell tartani.

Ha elkerülhetetlen, hogy a terméket hőforrás közelében telepítsék, akkor megfelelő hőszigetelő lemezt kell használni közöttük, és meg kell tartani közöttük a minimális távolságot:

- Legalább 30 cm távolságot a hőforrásoktól, például fűzőlapoktól, sütőktől, fűtőegységektől vagy kályháktól,
- Legalább 5 cm-t az elektromos sütőktől.

Fontos biztonsági és környezetvédelmi utasítások

- A termék az I. típusú védelmi osztályba tartozik. Csatlakoztassa a terméket egy földelt aljzatba, amely megfelel a termék típusa címkéjén feltüntetett feszültség-, áram- és frekvencia értékeknek. Az aljzatot 10 A - 16 A megszakítóval kell ellátni. Cégünk nem vállal felelősséget semmilyen károkért, amelyek a termék földelés és elektromos csatlakozás nélküli használata esetén jelentkeznek, a helyi és nemzeti előírásoknak megfelelően.
- A terméket telepítéskor tilos csatlakoztatni az elektromos hálózatra. Ellenkező esetben fennáll az áramütés és sérülés veszélye!
- Ne csatlakoztassa a terméket laza, elmozdult, törött, piszkos, zsíros aljzatokba, kerülje a vízzel való érintkezés kockázatát.
- Vezesse a termék tápkábelét és tömlőit (ha vannak) úgy, hogy azok ne okozzanak a botlásveszélyt.
- Az feszültség alatt álló alkatrészek vagy a tápkábel nedvességnek kitéve rövidzárlatot okozhat. Ezért ne helyezze a terméket olyan helyre, mint például garázs vagy mosókonyha, ahol magas a páratartalom vagy kifröccsenhet a víz. Ha a hűtőszekrény vizes lesz, húzza ki a konnektorból és hívja a hivatalos szervizt.
- Soha ne csatlakoztassa hűtőszekrényét energia spóroló eszközökhöz. Az ilyen rendszerek károsak a termékre.
- A gyártó ajánlása kivételével ne helyezzen elektromos eszközöket a hűtőbe / mélyhűtőbe és ne használja azokat.
- Vigyázzon, ne zárja be a kezét vagy bármely testrészét a hűtőszekrény belsejében lévő mozgó részekbe. Ügyeljen arra, hogy ne szorítsa be az ujjait az ajtó és a hűtőszekrény közé. Legyen óvatos, amikor kinyitja és bezárja az ajtót, különösen, ha gyerekek vannak a közelben.
- Soha ne egyen fagyaltot, jégkockát vagy fagyasztott ételt, közvetlenül az után, miután kivette őket a hűtőszekrényből. Fennáll a fagyás veszélye!
- Ha nedves a keze, ne érintse meg a fagyasztó belső falát vagy fém részeit, vagy az ott tárolt ételeket. Fennáll a fagyás veszélye!
- Ne tegyen konzervdobozokat vagy palackokat szénsavas italokat vagy fagyasztható folyadékokat a fagyasztó rekeszébe. A konzervek és palackok felrobbanhatnak. Fennáll a sérülés és anyagi kár veszélye!
- Ne tegyen és ne használjon tűzveszélyes spray-eket, gyúlékony anyagokat, szórageget, vegyi anyagokat vagy hasonló hőérzékeny anyagokat a hűtőszekrény közelében. Fennáll a tűz és robbanás veszélye!
- Ne tároljon gyúlékony anyagokat tartalmazó robbanóanyagokat, például aeroszolos kannákat a termékében.
- Ne tegyen folyadékkal töltött tartályokat a termékre. A kiömlött víz az elektromos alkatrészen áramütést vagy tüzet okozhat.
- Ezt a terméket nem gyógyszerek, vérplazma, laboratóriumi készítmények vagy hasonló gyógyászati anyagok, valamint az orvostechnikai termékekről szóló irányelv hatálya alá tartozó termékek tárolására szánják.
- A termék rendeltetészerű használata esetén a benne tárolt termékek megrongálódhatnak vagy elromolhatnak.
- Ha a hűtőszekrény kék lámpával van felszerelve, ne nézzen erre a lámpára optikai eszközökkel. Ne nézzen hosszú ideig közvetlenül az UV LED lámpára. Az ultraibolya fény szemfeszültséget okozhat.
- Ne terhelje túl a terméket. A hűtőszekrényben lévő tárgyak leeshetnek az ajtó kinyitásakor, sérüléseket vagy károkat okozva. Hasonló

1.6 - Üzembiztonság

- Soha ne használjon kémiai oldószereket a terméken. Robbanásveszély áll fenn!
- Ha a termék hibásan működik, húzza ki a hálózati csatlakozót és ne működtesse mindaddig, amíg a meghatalmazott szervizképviselő nem javítja ki. Fennáll az áramütés veszélye!
- Ne helyezzen lángforrásokat (gyertyákat, cigarettákat stb.) a termékre vagy annak közelébe.
- Ne másszon fel a termékre. Fennáll a leesés és megsérülés veszélye!
- Ne sértse meg a hűtőrendszer csöveit éles vagy behatoló tárgyakkal. A hűtőközeg, amely a hűtőközcsoegcsövek, csőhosszabbítások vagy felületi bevonatok lyukasztásakor jelentkezhet, bőrirritációt és szemkárosodást okoz.
- Hasonló

Fontos biztonsági és környezetvédelmi utasítások

- problémák merülhetnek fel, ha tárgyat helyeznek a termékre.
- A sérülések elkerülése érdekében tisztítsa meg az összes jeget és vizet, amely esetleg leesett vagy lefröccsent a padlóra.
 - A polcok / palacktartók helyzetét a hűtőszekrény ajtaján csak akkor szabad megváltoztatni, ha üresek. Fennáll a sérülés veszélye!
 - Ne tegyen a termékre tárgyakat, amelyek leeshetnek/felborulhatnak. Az ilyen tárgyak leeshetnek az ajtó kinyitásakor, és sérüléseket és / vagy anyagi károkat okozhatnak.
 - Ne érje és ne gyakoroljon túlzott nyomást az üvegfelületekre. A törött üveg személyi sérüléseket és/vagy anyagi károkat okozhat.
 - A termék hűtőrendszere R600a hűtőközeget tartalmaz: A termékben használt hűtőközeg típusát a típuscímké tartalmazza. Ez a hűtőközeg gyúlékony. Ezért vigyázzon arra, hogy a termék használata közben ne sértse meg a hűtőrendszert vagy a csöveket. Ha a csövezeték sérült:
 - Ne érintse meg a terméket vagy az elektromos kábelt,
 - Tartsa távol a lehetséges tűzforrásokat, amelyek a termék gyulladását okozhatják.
 - Szellőztesse azt a helyet, ahol a termék található. Ne használjon ventilátort.
 - Hívja a hivatalos szervizt.
 - Ha a termék megsérült és szivárgást észlel, kérjük, kerülje el a hűtőközeget. A hűtőközeg bőrrel való érintkezés esetén fagyást okozhat.

Víz-adagolóval / jéggéppel ellátott termékek

- Csak ivóvizet használjon. Ne töltsön fel a víztartályt olyan folyadékkal - például gyümölcslé, tej, szénsavas italok vagy alkoholos italok -, amelyek nem alkalmasak a víztartályba való felhasználásra.
- Fennáll az egészségkárosodás és biztonság megsértése veszélye!
- A balesetek vagy sérülések elkerülése érdekében ne engedje, hogy gyermekek játsszanak a víz adagolóval vagy jéggéppel (Icematic).

- Ne helyezze az ujjait vagy más tárgyait a víz adagoló nyílásába, a vízcatornába vagy a jéggép tartályába. Fennáll a sérülés vagy anyagi kár veszélye!

1.7 - Biztonságos karbantartás és tisztítás

- Ne húzza ki az ajtó fogantyúját, ha tisztítás céljából a terméket mozgatni kell. A fogantyú eltérhet és sérüléseket okozhat, ha túlzottan erőlteti.
- Ne permetezzen vagy ne öntsön vizet a termék belsejére tisztítás céljából. Fennáll a tűz és áramütés veszélye!
- A termék tisztításához ne használjon éles vagy súrolószert. Ne használjon háztartási tisztítószeret, mosószert, benzint, benzint, higítót, alkoholt, lakkot stb.
- Kizárólag olyan tisztító- és karbantatószereket használjon a termék belsejében, amelyek nem károsak az élelmiszerre.
- Soha ne használjon gőzt vagy gőzzel segített tisztítószereket a termék tisztításához vagy leolvasztásához. A gőz érintkezésbe kerül a hűtőszekrényben levő alkatrészekkel, rövidzárlatot vagy áramütést okozhat!
- Ügyeljen arra, hogy ne kerüljön víz a termék elektronikus áramkörébe vagy világítóelemeibe.
- Tisztítsa meg tiszta és száraz ruhával az idegen anyagokat vagy port a dugó csapjain. A dugasz tisztításához ne használjon vizes vagy nedves ruhát. Fennáll a tűz és áramütés veszélye!

1.8- HomeWhiz

- Amikor a terméket a HomeWhiz alkalmazáson keresztül üzemelteti, akkor is be kell tartania a biztonsági figyelmeztetéseket, még ha távol van is a terméktől. Az alkalmazás figyelmeztetéseit is be kell tartania.

1.9- Világítás

- A világításhoz használt LED / izzó cseréjéhez hívja a hivatalos szervizt.

2 Az Ön hűtőszekrénye

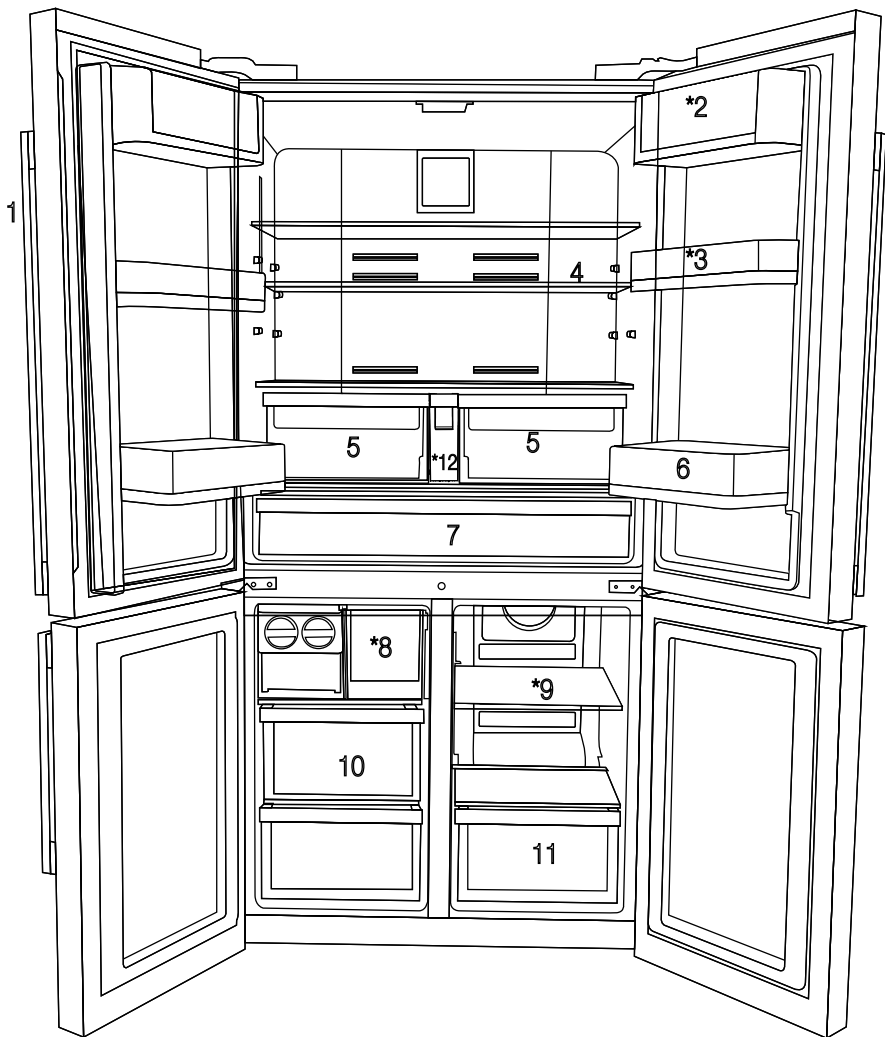

- 1- Vezérlő és kijelző panel
- 2- Vaj- és sajtároló
- 3- Mozdó ajtón található 70 mm-es polc
- 4- Hűtőtér üvegpolca
- 5- Hűtőtér zöldségtároló rekesze
- 6- Palacktartó polc az ajtón

- 7- Hűtőrekesz
- 8- Mélyhűtő fiók
- 9- Többzónás rekesz üvegpolca/hűtője
- 10- Fagyasztórekesz fiókjai
- 11- Többzónás rekesz fiókja
- 12- Víztartály

* VÁLASZTHATÓ



Ebben a használati útmutatóban található ábrák szemléltető jellegűek és lehet, hogy nem illeszkednek pontosan a termékhez. Amennyiben olyan részeket talál, melyek nem találhatók meg az Ön által megvásárolt termékben, akkor azok a részek más modellekre vonatkoznak.

2 Az Ön hűtőszekrénye

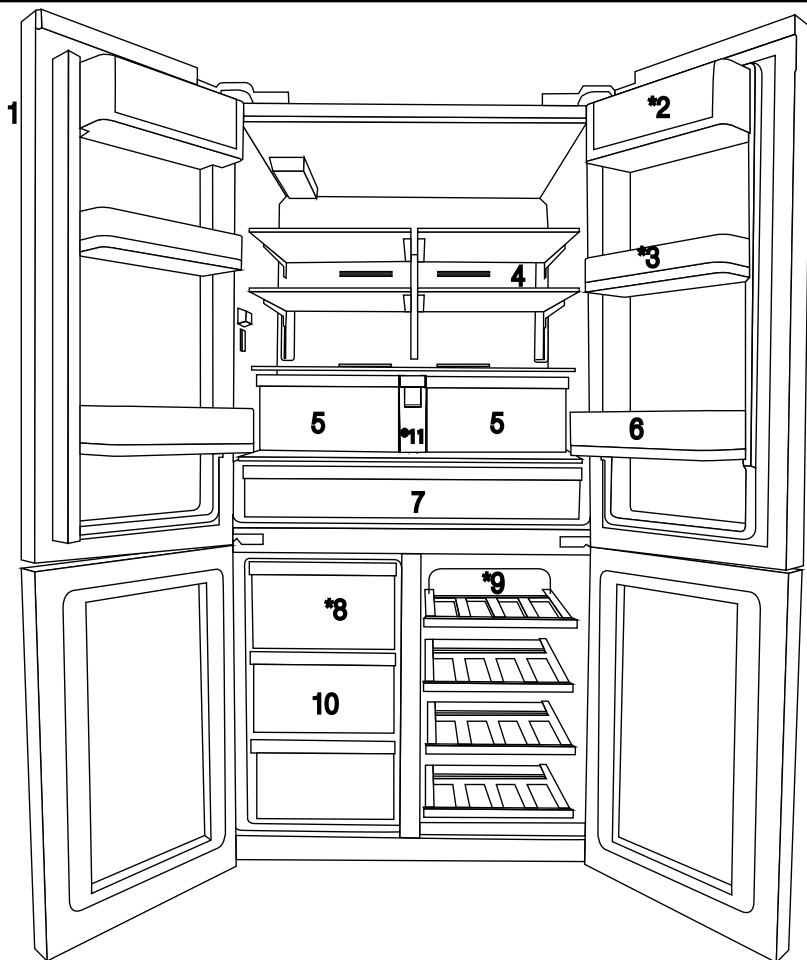

- 1- Vezérlő és kijelző panel
 - 2- Vaj- és sajtároló
 - 3- Mozgó ajtón található 70 mm-es polc
 - 4- Hűtőtér üvegpolca
 - 5- Hűtőtér zöldségtároló rekesze
 - 6- Palacktartó polc az ajtón
 - 7- Hűtőrekesz
 - 8- Mélyhűtő fiók
 - 9- Többzónás rekesz üvegpolca/hűtője
 - 10- Fagyasztórekesz fiókjai
 - 11- Víztartály
- * **VÁLASZTHATÓ**



Ebben a használati útmutatóban található ábrák szemléltető jellegűek és lehet, hogy nem illeszkednek pontosan a termékhez. Amennyiben olyan részeket talál, melyek nem találhatók meg az Ön által megvásárolt termékben, akkor azok a részek más modellekre vonatkoznak.

3.1 A beüzemelés megfelelő helye

Lépjön kapcsolatba a minősített szervizzel a termék üzembe helyezését illetően. A termék használatra való előkészítéséhez hivatkozzon a használati útmutatóban található információra és biztosítsa, hogy az áramellátás és a vízbekötés megfelelő legyen. Ha nem az, hívjon szakképzett villanyszerelőt és egy szerelőt, hogy elvégezzen minden szükséges intézkedést.



FIGYELMEZTETÉS: A gyártó nem vonható felelősségre olyan károkért, amelyek képzetlen személyek által végzett eljárás miatt merültek fel.



FIGYELMEZTETÉS: A termék beüzemelés közben nem lehet a hálózatba bedugva. Ellenkező esetben súlyos, akár halálos sérülés veszélye áll fenn!



FIGYELMEZTETÉS: : Ha a beüzemelés helyiségébe vezető ajtónyílás annyira szűk, hogy a termék nem fér át, távolítsa el a helyiség ajtaját és vigye át a terméket az ajtón az oldalára fordítva. Ha ez nem hoz eredményt, lépjön kapcsolatba a minősített szervizzel.

- A rázkódások elkerülése érdekében a terméket vízszintes padlón helyezze el.
- A terméket legalább 30 cm távolságra helyezze el az olyan hőforrásoktól, mint a főzőlapok, sütők, fűtőtestek és tűzhelyek, valamint legalább 5 cm távolságra az elektromos sütőktől.
- A terméket nem szabad kitenni közvetlen napsütésnek és nem tárolható nyirkos helyen.
- Az Ön terméke a hatékony működéshez megfelelő légáramlást igényel. Ha a terméket egy alkóvba helyezi, ne felejtse el hagyni legalább 5 cm távolságot a termék, a mennyezet és a hátsó és oldal falak között.
- Ha a terméket egy alkóvba helyezi, ne felejtse el hagyni legalább 5 cm távolságot a termék, a mennyezet és a hátsó és oldal falak között. Ellenőrizze, hogy a hátsó fal védőkomponense a helyén van-e (ha a termékkel együtt szállították). Ha az alkatrész nem áll rendelkezésre, vagy elveszett vagy leesett, helyezze el a terméket úgy, hogy legalább 5 cm szabad hely maradjon a termék hátsó része és a szoba fala között.

A termék hatékony működése szempontjából fontos a hátsó hézag.

- Ne helyezze a terméket olyan helyre, ahol a hőmérséklet $-5\text{ }^{\circ}\text{C}$ alá csökkenhet.

3.2 A műanyag ékek behelyezése

A termékkel együtt szállított műanyag ékek arra szolgálnak, hogy megtartsák a légáramláshoz szükséges távolságot a termék és a hátsó fal között.

1. A műanyag ékek behelyezéséhez távolítsa el a termékről a csavarokat és használja az ékekkel együtt szállított csavarokat.

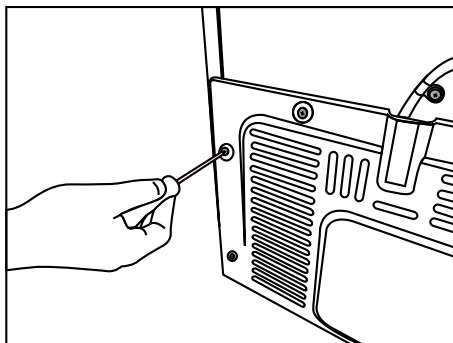

2. Helyezze rá a 2 műanyag éket a hátsó szellőztető borításra az ábrán látható módon.

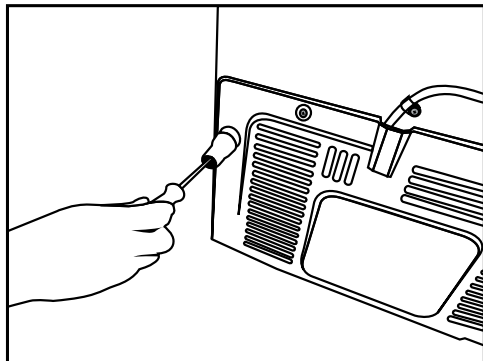

3.3 A lábak beállítása

Ha a termék üzembe helyezés után kiegyensúlyozatlan, állítsa be az első lábakat jobbra vagy balra forgatással.

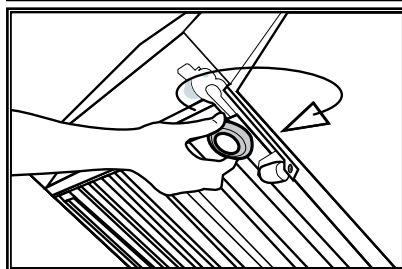
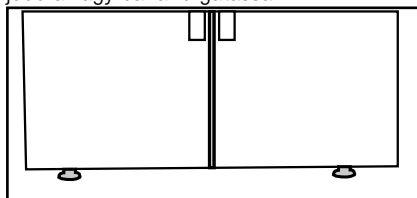

3.4 Elektromos csatlakoztatás



FIGYELMEZTETÉS: Ne hozzon létre csatlakoztatást hosszabbítókkal vagy elosztókkal.



FIGYELMEZTETÉS: A sérült tápkábelt a minősített szervizes ügynöknek kell kicserélnie.



Ha két hűtőszekrényt kíván egymás mellett elhelyezni, hagyjon közöttük legalább 4 cm távolságot.

- Cégünk nem vonható felelősségre semmilyen kárért, amely a termék földelés vagy a nemzeti szabályozásoknak megfelelő elektromos csatlakoztatás nélküli használata miatt merül fel.

Az ajtó függőleges beállításához

Lazítsa ki az alsó rögzítőanyát.

Forgassa az állítóanyát az ajtó pozíciójának megfelelően (jobbra/balra).

Szorítsa meg a rögzítőanyát a pozíció rögzítéséhez.

Az ajtó vízszintes állításához

Lazítsa ki a felső rögzítőanyát.

Forgassa az oldalsó állítóanyát az ajtó pozíciójának megfelelően (jobbra/balra).

Szorítsa meg a felül elhelyezkedő rögzítőanyát a pozíció rögzítéséhez.

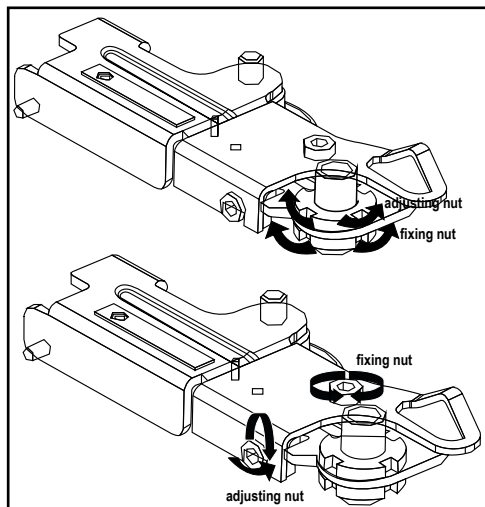

Beüzemelés

- A felső zsanércsoport 3 csavarral van rögzítve.
- A zsanérborítót azután kell rögzíteni, hogy a foglalatok fel lettek rá szerelve.
- Majd a zsanérborítót két csavarral kell rögzíteni.

- A tápkábelnek könnyen hozzáférhető helyen kell lennie az üzembe helyezés után.
- Ne használjon hosszabbítót vagy vezeték nélküli elosztót a termék és a fali konnektor között.

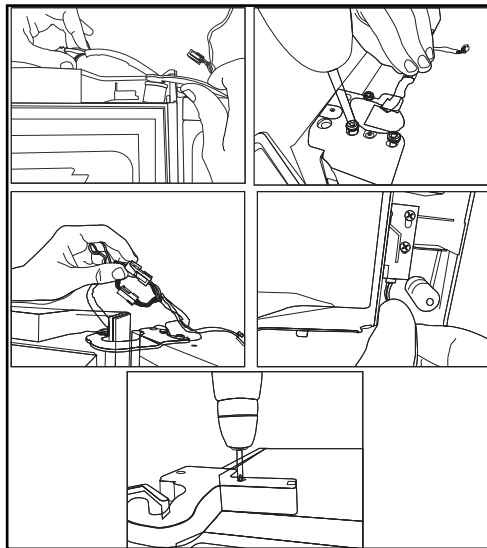

4 Előkészületek

4.1 Energiatakarékosági tanácsok



A hűtőszekrény energia-megtakarító rendszerekhez való csatlakoztatása veszélyes, mert kárt okozhatnak a termékben.

- Szabadon álló készülékek; „ezt a hűtőkészüléket nem beépített készülékként történő felhasználásra szánták.
- Ne hagyja sokáig nyitva a hűtőszekrény ajtaját.
- Ne tegyen meleg ételt vagy italt a hűtőszekrénybe.
- Ne terhelje túl a hűtőszekrényt. Ha valami gátolja a légáramlást a hűtőszekrényben, a hűtőkapacitás lecsökken.
- Ne helyezze a hűtőszekrényt olyan helyre, amely közvetlen napfénynek van kitéve. A terméket legalább 30 cm távolságra helyezze el az olyan hőforrásoktól, mint a főzőlapok, sütők, fűtőberendezések és tűzhelyek, valamint legalább 5 cm távolságra az elektromos sütőtől.
- Ügyeljen rá, hogy az ételeket zárt tárolóedényekben tárolja a hűtőszekrényben.
- Annak érdekében, hogy maximális mennyiségű élelmiszert tudjon tárolni a hűtőszekrény fagyasztórekeszében, a felső fiókot el kell távolítani és az üvegpólc tetejére kell helyezni. Az Ön hűtőszekrényéhez megállapított energiafelhasználás az icematic és felső fiókok eltávolítása után lett meghatározva, hogy lehetővé tegye a maximális terhelést. Erősen ajánlott a fagyasztóban és a többzónás rekeszben az alsó polcok használata bepakolás közben.
- Mivel a páras, meleg levegő nem jut közvetlenül a belső térbe, amikor az ajtók nincsenek nyitva, a berendezés lehetőség szerint minden körülmények között a lehető legoptimálisabb működés mellett biztosítja az ételek védelmét. Megfelelő esetben tehát a gép funkciói és alkatrészei (pl. kompresszor, ventilátor, kiolvasztó funkció, világítás, kijelző, stb.) a lehető legkisebb energia felhasználásával működnek.
- Nem szabad a fagyasztó és a többzónás rekesz ventilátorai elé ne pakoljon élelmiszert, mert elzárja a légáramlást. Az élelmiszert úgy kell bepakolni, hogy legalább 5 cm hely maradjon a ventilátor védőrácsa előtt.
- A lefagyasztott élelmiszerek hűtőtérben való felolvasztása energiát takarít meg és megőrzi az élelmiszerek minőségét.



A hűtőszekrény elhelyezésére szolgáló helyiségben legalább 10 °C / 50 °F-os hőmérsékletnek kell lennie. Ennél hűvösebb helyen a hűtőszekrény optimális működését nem tudjuk garantálni.



A hűtőszekrény belső részét alaposan ki kell tisztítani.



Ha két hűtőszekrényt kíván egymás mellett elhelyezni, hagyjon közöttük legalább 4 cm távolságot.

4.2 A friss élelmiszer rekeszére vonatkozó javaslatok

- Győződjön meg arról, hogy az étel nem ér hozzá a friss élelmiszer rekeszében lévő hőérzékelőhöz. Ahhoz, hogy a friss élelmiszer rekesze megtarthassa az ideális hőmérsékletét, az élelmiszer nem akadályozhatja az érzékelőt.
- Ne helyezzen forró ételeket vagy italokat a hűtőszekrénybe.

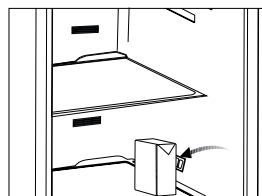
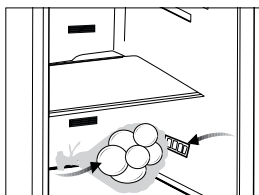

4.3 Első használat

A termék használata előtt győződjön meg arról, hogy minden előkészület a „Fontos biztonsági és környezetvédelmi utasítások” és az „Üzembe helyezés” c. fejezetekben leírtak szerint történt.

- A hűtőszekrény belsejét a „Karbantartás és tisztítás” c. fejezetben foglaltak szerint tisztítsa. A hűtőszekrény használatba vétele előtt győződjön meg arról, hogy a belseje száraz.
- Dugja be a hűtőszekrényt egy földelt konnektorba. Amikor a hűtőszekrény ajtaja nyitva van, a belső világítás bekapcsol.
- Működtesse a hűtőszekrényt 6 órán keresztül anélkül, hogy bepakolna bármilyen élelmiszert és ne nyissa ki az ajtaját, csak ha szükséges.



Hangot fog hallani, amikor a kompresszor beindul. A hűtőrendszerben lévő folyadékok és gázok hangja akkor is hallható, ha a kompresszor nem üzemel és ez nem rendellenes.



Lehetséges, hogy a hűtőszekrény első éleit melegnek érzi. Ez nem rendellenes jelenség. Ezek a részek azért melegszenek fel, hogy így elejét vegyék a páralecsapódásnak.

5 A termék használata

5.1 Kijelző panel

A érintésvezérelt kijelző panel segítségével beállíthatja a hőmérsékletet és a termék egyéb funkcióit anélkül, hogy ehhez ki kellene nyitnia az ajtót. Egyszerűen nyomja meg a kívánt funkció beállítógombját.

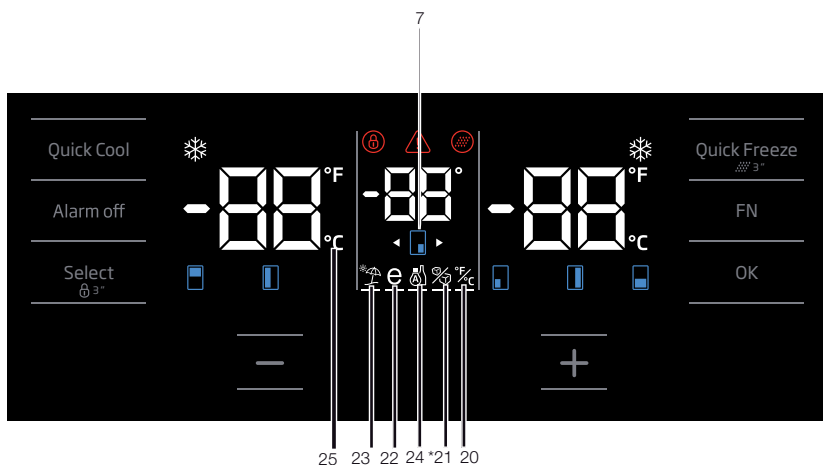
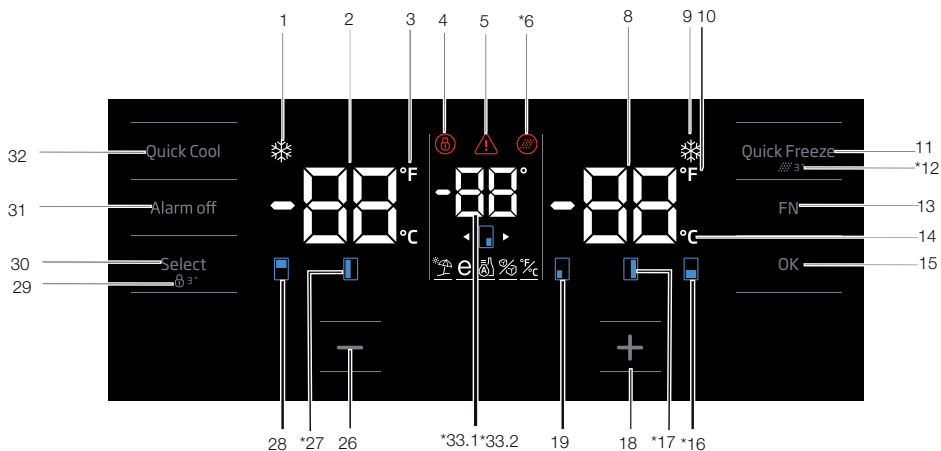

Ebben a használati útmutatóban található ábrák szemléltető jellegűek és lehet, hogy nem illeszkednek pontosan a termékhez. Amennyiben olyan részeket talál, melyek nem találhatók meg az Ön által megvásárolt termékben, akkor azok a részek más modellekre vonatkoznak.

A termék használata

1. Gyorshűtés funkció kijelzője

Akkor kapcsol be, ha a gyorshűtés funkciót bekapcsolják.

2. Hűtőtér hőmérséklet-beállítás kijelzője

Mutatja a hűtőtér hőmérséklet-beállítását. A következő értékekre lehet beállítani: 8, 7, 6, 5, 4, 3, 2, 1.

3. Fahrenheit kijelző

Ez egy Fahrenheit kijelző. Amikor a Fahrenheit kijelzés aktív, a beállított értékek Fahrenheit mértékegységben jelennek meg és világítani kezd a hozzá tartozó ikon.

4. Billentyűzár

Nyomja a billentyűzár gombot folyamatosan 3 másodpercig. A billentyűzár szimbólum elkezd világítani, és a billentyűzár mód aktiválódik. Aktív billentyűzár üzemmódban a gombok nem működnek. Nyomja a billentyűzár gombot ismét folyamatosan 3 másodpercig. A billentyűzár ikon eltűnik, és kikapcsol a billentyűzár mód.

Nyomja meg a billentyűzár gombot, ha meg akarja akadályozni a hűtőszekrény hőmérsékleti beállításainak módosítását.

5. Áramkimaradás / magas hőmérséklet/hiba miatti figyelmeztetés

Ez a jelzőfény akkor világít, ha áramkimaradás van, ha a hűtőszekrény hőmérséklete magas, vagy ha hiba lépett fel. Tartós áramkimaradás esetén a digitális kijelzőn a fagyasztórekeszben mért legmagasabb hőmérséklet villog. Ellenőrizze a fagyasztórekeszben elhelyezett élelmiszert, majd nyomja meg a riasztást kikapcsoló gombot, a figyelmeztetés eltűnik.

Ha ez a jelzőfény kigyullad, kérjük, olvassa el a használati utasítás „hibaelhárítási javaslatok” c. fejezetét.

6. Szűrő visszaállítás ikon

Ez az ikon akkor kapcsol be, ha a szűrőt vissza kell állítani.

7. Hőmérséklet-változtatás kabin ikon

Jelzi, hogy melyik kabin hőmérséklete fog változni. Amikor a hőmérséklet-változtatás kabin ikon elkezd villogni, ki lehet választani a megfelelő kabint.

8. Fagyasztórekesz hőmérséklet-beállítás kijelzője

A fagyasztórekesz hőmérséklet-beállítását mutatja; ezeket az értékeket lehet beállítani: -16,-18, -19, -20, -21, -22, -23, -24.

9. Gyorsfagyasztás funkció kijelzője

Akkor kapcsol be, ha a gyorsfagyasztás funkciót bekapcsolják.

10. Fahrenheit kijelző

Ez egy Fahrenheit kijelző. Amikor a Fahrenheit kijelzés aktív, a beállított értékek Fahrenheit mértékegységben jelennek meg és világítani kezd a hozzá tartozó ikon.

11. Gyorsfagyasztás funkció gomb

Ezzel a gombbal be- és kikapcsolhatja a gyorsfagyasztás funkciót. Amikor aktiválja a funkciót, a fagyasztó a beállítottnál alacsonyabb hőmérsékletre hűl le mint az előzetesen beállított hőmérséklet.



Akkor használja a gyorsfagyasztás gombot, ha a fagyasztórekeszbe helyezett élelmiszert gyorsan akarja lefagyasztani. Ha sok friss élelmiszert szeretne így lefagyasztani, akkor célszerű a funkciót még az élelmiszer behelyezése előtt aktiválni.



Ha nem kapcsolja ki a gyorsfagyasztás funkciót, akkor a hűtőszekrény legfeljebb 24 óra elteltével, ill. ha a fagyasztórekesz elérte a kívánt hőmérsékletet, automatikusan megteszi ezt.



Ez a funkció nem kerül visszaállításra áramkimaradás esetén.

12. Szűrő visszaállítás

A szűrőt a gyorsfagyasztás gomb 3 másodpercig tartó megnyomásával lehet visszaállítani. A szűrő visszaállítás ikon kialszik.

A termék használata

13. FN gomb

Ezzel a gombbal tud váltani a funkciók között, amelyeket ki akar választani. A gomb megnyomása után az aktiválni vagy inaktíválni kívánt ikon és az ikon kijelzője elkezd villogni. Az FN gomb kikapcsol ha 20 másodpercig nem nyomják meg. A funkció ismételt megváltoztatásához nyomja meg még egyszer ezt a gombot.

14. Celsius kijelző

Ez egy Celsius kijelző. Amikor a Celsius kijelzés aktív, a beállított értékek Celsius mértékegységben jelennek meg és világítani kezd a hozzá tartozó ikon.

15. OK gomb

A funkciók között az FN gombbal történő navigálás után, ha a funkciót az OK gombbal visszavonták, akkor a megfelelő ikon és a kijelző villog. Amikor a funkció be van kapcsolva, kivilágítva marad. A kijelző tovább villog, hogy jelezze, melyik ikonnál tart.

16. Hőmérséklet-változtatás kabin ikon

Jelzi, hogy melyik kabin hőmérséklete fog változni. Amikor a hőmérséklet-változtatás kabin ikon elkezd villogni, ki lehet választani a megfelelő kabinat.

17. Hőmérséklet-változtatás kabin ikon

Jelzi, hogy melyik kabin hőmérséklete fog változni. Amikor a hőmérséklet-változtatás kabin ikon elkezd villogni, ki lehet választani a megfelelő kabinat.

18. Növelés beállítógombja

Válassza ki a kívánt kabinat a kiválasztó gombbal. A kívánt kabinhoz tartozó kabin ikon elkezd villogni. Ha ebben az állapotban megnyomja a növelés beállítógombját, a beállított érték növekedni fog. Ha a legmagasabb értéknél tovább nyomja, a beállított érték visszatér az elejére.

19. Hőmérséklet-változtatás kabin ikon

Jelzi, hogy melyik kabin hőmérséklete fog változni. Amikor a hőmérséklet-változtatás kabin ikon elkezd villogni, ki lehet választani a megfelelő kabinat.

20. A Celsius és Fahrenheit kijelző beállítása

Válassza ki ezt a funkciót az FN gombbal, és állítsa be a Fahrenheitet vagy a Celsius-t az OK gombbal. Amikor a kívánt hőmérséklettípus ki van választva,

bekapcsol a Fahrenheit vagy a Celsius kijelző.

21. Jéggép ki ikon

Nyomja meg az FN gombot (amíg eléri a jég ikont és az alsó vonalat) a jéggép kikapcsolásához. A jéggép ki ikon és a jéggép funkció kijelző elkezd villogni, amikor kiválasztja őket, így tudja megkülönböztetni, hogy a jéggépet be- vagy kikapcsolja. Amikor megnyomja az OK gombot a jéggép ikon folyamatosan világít és a kijelző tovább villog ebben az állapotban. Ha nem nyom meg más gombot 20 másodpercig az ikon és a kijelző kivilágítva marad. Így a jéggép ki van kapcsolva. A jéggép újbóli bekapcsolásához válassza ki az ikont és a kijelzőt; így mind a jéggép ki ikon, mind a kijelző elkezd villogni. Ha nem nyom meg más gombot 20 másodpercig, az ikon és a kijelző elalszik és így a jéggép újra be van kapcsolva.



Jelzi, hogy az icematic be-/ kikapcsolt állapotban van-e.



Ennek a funkciónak a kiválasztásakor a víztartályból áramló víz leáll. De a korábban elkészült jég kivehető az icematic-ból.

22. Eco fuzzy funkció ikon

Nyomja meg az FN gombot (amíg eléri az eco betű ikont és az alsó vonalat) az eco fuzzy bekapcsolásához. Amikor kiválasztja az eco fuzzy ikont és az eco fuzzy kijelzőt, elkezdenek villogni. Így tudja megkülönböztetni, hogy az eco fuzzy-t be- vagy kikapcsolja. Amikor megnyomja az OK gombot az eco fuzzy ikon folyamatosan világít és a kijelző tovább villog ebben az állapotban. Ha nem nyom meg más gombot 20 másodpercig, az ikon és a kijelző kivilágítva marad. Így az eco fuzzy funkció be van kapcsolva. Az eco fuzzy funkció kikapcsolásához válassza ki újra az ikont és a kijelzőt, majd nyomja meg az OK gombot. Így mind az eco fuzzy funkció ikon, mind a kijelző elkezd villogni. Ha nem nyom meg más gombot 20 másodpercig, az ikon és a kijelző elalszik és az eco fuzzy funkció ki lesz kapcsolva.

A termék használata

23. Nyaralás funkció ikon

Nyomja meg az FN gombot (amíg eléri az esernyő ikont és az alsó vonalat) a nyaralás funkció bekapcsolásához. Amikor kiválasztja a nyaralás funkció ikont és a nyaralás funkció kijelzőt, elkezdenek villogni. Így tudja megkülönböztetni, hogy a nyaralás funkciót be- vagy kikapcsolja. Amikor megnyomja az OK gombot, a nyaralás funkció ikon folyamatosan világít és a nyaralás funkció be van kapcsolva. A kijelző tovább villog ebben az állapotban. Nyomja meg az OK gombot a nyaralás funkció törléséhez. Így mind a nyaralás funkció ikon, mind a kijelző elkezd villogni és a nyaralás funkció visszavonódik.

24. Borhűtő üzemmód ikonja

A készülék első használatakor a borhűtő üzemmód ikonja () alapértelmezés szerint be van kapcsolva.

Ez azt jelenti, hogy a borhűtő üzemmód aktív.

A borhűtő üzemmód kikapcsolásához nyomja meg az FN gombot (amíg a bor ikonra és az alsó vonalra nem ér). Amikor az ikon és a kijelző fölé kerül, nyomja meg az OK billentyűt. Ekkor a borhűtő üzemmód ikonja és a kijelző is villogni kezd. Ha 20 másodpercen belül nem nyomja meg egyik gombot sem, az ikon és a kijelző kialszik, és a borhűtő üzemmód

Kikapcsol. Ekkor a borhűtő üzemmód átvált fagyasztó üzemmódra.

A borhűtő üzemmód aktiválásához mozgassa a mutatót ismét a ikon és a kijelző fölé, majd nyomja meg az OK gombot. Ekkor a borhűtő üzemmód ikonja és a kijelző is villogni kezd. Ha 20 másodpercen belül nem nyomja meg egyik gombot sem, az ikon és a kijelző kialszik, és a borhűtő üzemmód bekapcsol.

25. Celsius kijelző

Ez egy Celsius kijelző. Amikor a Celsius kijelzés aktív, a beállított értékek Celsius mértékegységben jelennek meg és világítani kezd a hozzá tartozó ikon.

26. Csökkentés beállítógombja

Válassza ki a kívánt kabint a kiválasztó gombbal. A kívánt kabinhoz tartozó kabin ikon elkezd villogni. Ha ebben az állapotban megnyomja a csökkentés beállítógombját a beállított érték csökkenni fog. Ha

a legmagasabb értéknél tovább nyomja, a beállított érték visszatér az elejére.

27. Hőmérséklet-változtatás kabin ikon

Jelzi, hogy melyik kabin hőmérséklete fog változni. Amikor a hőmérséklet-változtatás kabin ikon elkezd villogni, ki lehet választani a megfelelő kabint.

28. Hőmérséklet-változtatás kabin ikon

Jelzi, hogy melyik kabin hőmérséklete fog változni. Amikor a hőmérséklet-változtatás kabin ikon elkezd villogni, ki lehet választani a megfelelő kabint.

29. Billentyűzár

Nyomja a billentyűzár gombot folyamatosan 3 másodpercig. A billentyűzár szimbólum

elkezd világítani, és a billentyűzár mód aktiválódik. Aktív billentyűzár üzemmódban a gombok nem működnek. Nyomja a billentyűzár gombot ismét folyamatosan 3 másodpercig. A billentyűzár ikon eltűnik, és kikapcsol a billentyűzár mód.

Nyomja meg a **billentyűzár** gombot, ha meg akarja akadályozni a hűtőszekrény hőmérsékleti beállításainak módosítását.

30. Kiválasztó gomb

Használja ezt a gombot, hogy kiválassza melyik kabin hőmérsékletét akarja megváltoztatni. Váltson a kabinok között ennek a gombnak a megnyomásával. A kiválasztott kabint a kabin ikonokról lehet megállapítani (7,17,18,20,28,29). Egy kabin ikon villogása azt jelzi, hogy ki van választva a kabin, amelynek a hőmérsékletét meg akarja változtatni. Ezt követően változtatni tudja a beállított értéket a kabin beállított értékének csökkentő gombjával (27) és a kabin beállított értékének növelő gombjával (19). Ha nem nyomja meg a kiválasztó gombot 20 másodpercig, a kabin ikonok elalszanak. Újra meg kell nyomnia ezt a gombot az egyik kabin kiválasztásához.

31. Riasztó kikapcsolási figyelmeztetése

Áramkimaradásra vagy a magas hőmérsékletre történő figyelmeztetés esetén a fagyasztórekeszben elhelyezett élelmiszer ellenőrzését követően nyomja meg a riasztást kikapcsoló gombot, a figyelmeztetés törléséhez.

A termék használata

32. Gyorshűtés funkció gombja

A gomb két funkcióval rendelkezik. A gyorsűtés bekapcsolásához vagy kikapcsolásához nyomja meg a gombot. A gyorsűtés jelző ekkor kikapcsol, és a készülék visszatér a normál beállításokra.



Akkor használja a gyorsűtés gombot, ha a hűtőtérbe helyezett ételt gyorsan le akarja hűteni. Ha sok friss ételt szeretne így lehűteni, akkor célszerű a funkciót még az étel behelyezése előtt aktiválni.



Ha nem kapcsolja ki a gyorsűtés funkciót, akkor a hűtő maximum 1 óra elteltével, ill. ha a hűtőtér elérte a kívánt hőmérsékletet, automatikusan megteszi ezt.



Ha a gyorsűtés gombot egymás után többször és gyorsan megnyomja, bekapcsol az elektronikus áramköri védelem, és a kompresszor nem fog automatikusan elindulni.



Ez a funkció nem kerül visszaállításra áramkimaradás esetén.

33. 1 Joker hőmérséklet kijelző

A joker kabin hőmérséklet-beállítás értékei vannak kiírva.

33. 2 Borhűtő rekesz hőmérséklet kijelző

A borkabin hőmérséklet beállítás értékei vannak kiírva.

A termék használata

5.2 Kijelző panel

A érintésvezérelt kijelző panel segítségével beállíthatja a hőmérsékletet és a hűtőszekrény egyéb funkcióit anélkül, hogy ehhez ki kellene nyitnia az ajtót. Egyszerűen nyomja meg a kívánt funkció beállítógombját.

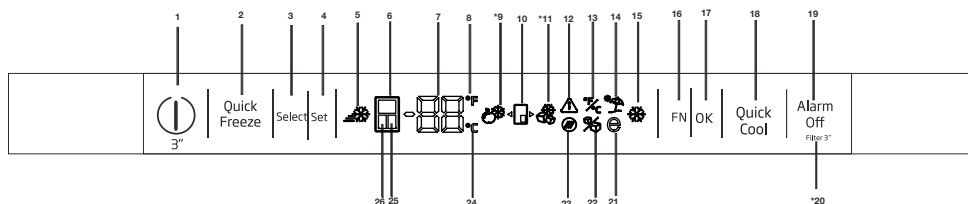

1-Be-/Kikapcsolás

A hűtőszekrény be- vagy kikapcsolásához tartsa 3 másodpercig nyomva az On/Off gombot.

2. Quick freeze (Gyorsfagyasztás) aktiválás gomb

Ezzel a gombbal be- és kikapcsolhatja a gyorsfagyasztás funkciót. Amikor aktiválja a funkciót, a fagyasztó az előzetesen beállított hőmérsékletnél alacsonyabb hőmérsékletre hűl le.



Akkor használja a gyorsfagyasztás funkciót, ha a fagyasztórekeszbe helyezett élelmiszert gyorsan akarja lefagyasztani. Ha nagy mennyiségű friss élelmiszert kíván lefagyasztani, kapcsolja be a funkciót még az élelmiszer behelyezése előtt.



Ha nem kapcsolja ki a gyorsfagyasztás funkciót, a hűtőszekrény ezt automatikusan megteszi legfeljebb 24 óra elteltével, vagy amikor a fagyasztórekesz elérte a kívánt hőmérsékletet.



Ez a funkció nem áll vissza áramkimaradás esetén.



Ebben a használati útmutatóban található ábrák szemléltető jellegűek és lehet, hogy nem illeszkednek pontosan a termékhez. Amennyiben olyan részeket talál, melyek nem találhatók meg az Ön által megvásárolt termékben, akkor azok a részek más modellekre vonatkoznak.

3. Kiválasztó gomb

Használja ezt a gombot annak a tárolórekesznek a kiválasztásához, amelynek hőmérsékletét meg akarja változtatni. Ezzel a gombbal válthat a tárolórekeszek között. A kiválasztott tárolórekesz ikonja felvilágzik a kijelzőn (6, 25, 24). Egy tárolórekesz ikonjának felvilágítása azt jelzi, hogy az a tárolórekesz van kiválasztva, amelynek a hőmérsékletét meg akarja változtatni. Ezután megváltoztathatja a beállított hőmérsékletet a tárolórekesz Temperature Adjustment (Hőmérséklet beállítása) gombjával (4)

4. Temperature Adjustment / Temperature Decrease (Hőmérséklet beállítása / csökkentése)

A gomb megnyomásakor csökken a kiválasztott rekesz hőmérséklete.

5-Gyorsfagyasztás kijelző

Ha a gyorsfagyasztás funkció aktív, az ikon világít.

6. A hűtőtér kijelzője

Amikor ez a kijelző világít, a hűtőtér hőmérséklete jelenik meg a hőmérséklet-kijelzőn. A hűtőtér hőmérsékletét a Temperature Adjustment (Hőmérséklet beállítása) gomb (4) segítségével 8, 7, 6, 5, 4, 3, 2 vagy 1°C / 46, 45, 44, 43, 42, 41, 40, 39, 38, 37, 36, 35, 34 vagy 33°F hőmérsékletre állíthatja.

A termék használata

7. Hőmérséklet-kijelző

A kiválasztott rekesz hőmérsékletét mutatja.

8. Fahrenheit-fokos kijelző

Ez egy Fahrenheit kijelző. Amikor a Fahrenheit beállítás aktív, a beállított értékek Fahrenheit mértékegységben jelennek meg és világítani kezd a hozzá tartozó ikon.

9. Joker hűtő funkció

Amikor kiválasztja a joker hűtő funkciót az FN gomb (16) segítségével és megnyomja az OK (17) gombot, a joker tárolórekesz átvált hűtő kabinra és hűtőszekrényként üzemel.

10 Joker tárolórekesz funkció

Joker tárolórekesz ikont mutatja.

11. Joker fagyasztó funkció

Amikor kiválasztja a joker fagyasztó funkciót az FN gomb (16) segítségével és megnyomja az OK gombot (17), a joker tárolórekesz átkapcsol fagyasztó funkcióra és fagyasztóként üzemel.

12. Áramkimaradás/Magas hőmérséklet/Hibajelzés

Ez a jelzőfény áramkimaradás, magas hőmérséklet és hibajelzés esetén világít. Tartós áramkimaradás esetén a digitális kijelzőn a fagyasztórekeszben mért legmagasabb hőmérsékletérték villog. Ellenőrizze a fagyasztórekeszben elhelyezett élelmiszert, majd nyomja meg a riasztást kikapcsoló gombot (19) a figyelmeztető jelzés kikapcsolásához.

13.A Celsius és Fahrenheit kijelző beállítása

Válassza ki ezt a funkciót az FN gombbal, és állítsa be a Fahrenheit vagy a Celsius mértékegységet az OK gombbal. Amikor kiválasztotta a kívánt mértékegységet, bekapcsol a Fahrenheit vagy a Celsius kijelző.

14. Nyaralás funkció ikon

Nyomja meg az FN gombot (amíg eléri az esernyő ikont) a Nyaralás funkció bekapcsolásához.

Amikor kiválasztja a Nyaralás funkciót, az ikonja elkezd villogni. Így tudja megkülönböztetni, hogy a Nyaralás funkciót be- vagy kikapcsolja. Amikor megnyomja az OK gombot, a Nyaralás funkció jelzőfénye folyamatosan világít és a nyaralás funkció be van kapcsolva. Nyomja meg az OK

gombot a Nyaralás funkció törléséhez. Így a Nyaralás funkció kijelzője elkezd villogni és a Nyaralás funkció törlődik.

15. Gyorshűtés funkció kijelzője

Akkor kapcsol be, ha a gyorshűtés funkciót aktiválja.

16. FN gomb

Ezzel a gombbal válthat a kiválasztandó funkciók között. A gomb megnyomása után az aktiválni vagy inaktíválni kívánt ikon és az ikon kijelzője elkezd villogni. Az FN gomb kikapcsol, ha 20 másodpercig nem nyomják meg. A funkció ismételt megváltoztatásához nyomja meg még egyszer ezt a gombot.

17. OK gomb

A funkciók között az FN gombbal történő navigálás után, ha a beállítást az OK gombbal törölték, akkor a megfelelő kijelző villog. Amikor a funkció be van kapcsolva, folyamatosan világít. A kijelző tovább villog, hogy jelezze, melyik ikonnál tart.

18. Gyorshűtés funkció gombja

A gomb két funkcióval rendelkezik. A gyorshűtés bekapcsolásához vagy kikapcsolásához röviden nyomja meg a gombot. A gyorshűtés jelző ekkor kikapcsol, és a készülék visszaáll a normál beállításokra.

19. Riasztó kikapcsolás figyelmeztetés

Áramkimaradásra vagy magas hőmérsékletre történő figyelmeztetés esetén a fagyasztórekeszben elhelyezett élelmiszer ellenőrzését követően nyomja meg a riasztást kikapcsoló gombot a magas hőmérsékletre történő figyelmeztetés (12) törléséhez.

20. A szűrő visszaállítása

A szűrőt a riasztás kikapcsolási gomb (19) 3 másodpercig tartó megnyomásával lehet visszaállítani. A szűrő visszaállítás ikon kialszik.

21. Eco fuzzy funkció ikon

Nyomja meg az FN gombot (amíg eléri az e betű ikont) az eco fuzzy funkció bekapcsolásához. Amikor kiválasztja a eco fuzzy funkciót, az ikonja elkezd villogni. Így láthatja, hogy az eco fuzzy funkció be vagy ki van-e kapcsolva. Amikor

A termék használata

megnyomja az OK gombot, az eco fuzzy ikon folyamatosan világít a folyamat közben. Ha nem nyom meg más gombot 20 másodpercig, az ikon világító állapotban marad. Így az eco fuzzy funkció be van kapcsolva. Az eco fuzzy funkció kikapcsolásához érintse meg újra az ikont, majd nyomja meg az OK gombot. Így az eco fuzzy funkció ikonja villogni kezd. Ha nem nyom meg más gombot 20 másodpercig, az ikon kialszik és az eco fuzzy funkció ki lesz kapcsolva.

22. Jégadagoló kikapcsolás ikon

Nyomja meg az FN gombot (amíg eléri a jég ikont) a jégadagoló kikapcsolásához. A jégadagoló kikapcsolását jelző ikon elkezd villogni, amikor megérinti, így láthatja, hogy a jégadagoló be vagy ki van-e kapcsolva. Amikor megnyomja az OK gombot, az jégadagoló ikon folyamatosan világít a folyamat közben. Ha nem nyom meg más gombot 20 másodpercig, az ikon és a kijelző továbbra is világít. Így a jégadagoló ki van kapcsolva. A jégadagoló újbóli bekapcsolásához érintse meg újra az ikont. A jégadagoló kikapcsolását jelző ikon villogni kezd. Ha megnyomja az OK gombot, az ikon kialszik, ezzel a jégadagoló újra bekapcsolt állapotba kerül.



Jelzi, hogy az jégadagoló be- vagy kikapcsolt állapotban van.



A funkció kiválasztásakor a víztartályból áramló víz leáll. De a korábban elkészült jég kivehető az jégadagolóból.

23. Szűrő visszaállítás ikon

Ez az ikon akkor kapcsol be, ha a szűrőt vissza kell állítani.

24. Celsius-fokos kijelző

Ez egy Celsius kijelző. Amikor a Celsius kijelzés aktív, a beállított értékek Celsius mértékegységben jelennek meg és világítani kezd a hozzá tartozó ikon.

25. Joker rekesz kijelzője

Amikor ez a kijelző világít, akkor a hőmérséklet-kijelzőn a joker rekesz hőmérséklete jelenik meg. A joker rekesz hőmérsékletét a Temperature

Adjustment (Hőmérséklet beállítása) gombbal (4) állíthatja be.

26. A fagyasztórekesz kijelzője

Amikor ez a kijelző világít, a fagyasztórekesz hőmérséklete jelenik meg a hőmérséklet-kijelzőn. A fagyasztórekesz hőmérsékletét a Temperature Adjustment (Hőmérséklet beállítása) gomb (3) segítségével -16, -18, -19, -20, -21, -22 és -24 °C / 0, -2, -4, -6, -8, -10 és -12°F hőmérsékletre állíthatja.

5.3 Friss étel lefagyasztása

- Az élelmiszert a minőség megőrzése érdekében olyan gyorsan le kell fagyasztani, amilyen gyorsan csak lehet, amikor a fagyasztórekeszbe kerül. Erre a célra használja a gyors fagyasztó funkciót.
- Hosszabb ideig tárolhatja az élelmiszert a fagyasztó rekeszben, ha még akkor lefagyasztja, amikor még friss.
- Csomagolja be a lefagyasztani kívánt élelmiszert és zárja le a csomagolást úgy, hogy ne engedjen be levegőt.
- Mielőtt a fagyasztóba tenné, győződjön meg arról, hogy az élelmiszer be van csomagolva. A hagyományos csomagolópapírok helyett használjon fagyasztó tárolóedényeket, fóliákat és nedvességálló papírokat, műanyag zacskókat és más csomagolóanyagokat.
- Fagyasztás előtt jelöljön meg minden csomag élelmiszert a dátum ráírásával. Ilyen módon meg tudja különböztetni az egyes élelmiszer csomagok frissességét minden alkalommal, amikor kinyitja a fagyasztót. A régebben lefagyasztott élelmiszert a rekesz első oldalánál tárolja, hogy biztosítsa a mihamarabbi felhasználását.
- A lefagyasztott élelmiszert felengedés után azonnal használja fel, és ne fagyassza újra.
- Ne fagyasszon le egyszerre túl nagy mennyiségű élelmiszert.

A termék használata

- „24 órával a friss étel lefagyasztása előtt kapcsolja be a „Gyorsfagyasztás funkciót”. A friss élelmiszereket az alsó fiókokban kell elhelyezni. Friss élelmiszerek elhelyezését követően kapcsolja be újra a „Gyorsfagyasztás funkciót”. Ha a fagyasztó gyorsfagyasztásra van állítva, akkor a multifunkcionális rekesz is automatikusan gyorsfagyasztásra vált.”

Fagyasztórekesz beállítása	Hűtőtér beállítása	Megjegyzések
-18 °C	4 °C	Ez a szokványos ajánlott beállítás.
-20, -22 vagy -24 °C	4 °C	Ezeket a beállításokat akkor ajánljuk, ha a környezeti hőmérséklet meghaladja a 30 °C-ot.
Gyorsfagyasztás	4 °C	Akkor használja, amikor rövid idő alatt kívánja lefagyasztani az élelmiszert. A művelet végeztével a termék visszaáll a korábbi üzemmódra.
-18 °C vagy hidegebb	2 °C	Használja ezeket a beállításokat, ha úgy gondolja, hogy a hűtörekesz nem elég hideg, mert a lakásban meleg van, vagy mert sűrűn nyitogatja a hűtőszekrény ajtaját.

5.4 Lefagyasztott élelmiszer tárolására vonatkozó javaslatok

A rekeszt legalább -18 °C-ra kell állítani.

- A vásárlás után minél gyorsabban tegye be az ételeket a fagyasztóba, anélkül, hogy elkezdenének olvadni.
- Mielőtt lefagyasztaná, ellenőrizze le, hogy az étel szavatossága lejárt-e vagy sem.
- Biztosítsa, hogy az élelmiszer csomagolása ne sérüljön meg.

5.5 Tudnivalók a mélyhűtésről

Az IEC 62552 szabványok értelmében a termék legalább 4,5 kg élelmiszert fagyaszt le 25 °C-os környezeti hőmérsékleten -18 °C vagy alacsonyabb hőmérsékletre 24 órán belül, minden 100 literes fagyasztó-térfogatra nézve.

Élelmiszert csak -18 °C-on vagy annál alacsonyabb hőmérsékleten lehet hosszú ideig eltárolni.

Az élelmiszer frissességét több hónapig megtarthatja (-18 °C-on vagy alacsonyabb hőmérsékleten a mélyhűtött állapotban).

A fagyasztandó élelmiszer ne kerüljön kapcsolatba korábban lefagyasztott dolgokkal, hogy

megakadályozzuk azok részleges kiolvadását. Forralja meg a zöldségeket és öntse le róluk a vizet, hogy a zöldségeket hosszabb ideig tudja lefagyasztva tárolni. Miután leöntötte a vizet, tegye őket légmentes csomagolásba és tegye be a fagyasztóba. Olyan ételek, mint a banán, paradicsom, saláta, zeller, főtt tojás, burgonya nem alkalmasak a fagyasztásra. Amikor ezeket az ételeket lefagyasztják, az csak a tápértéküket és az ízüket befolyásolja negatívan. Nem fognak megromlani annyira, hogy veszélyt jelentsenek az ember egészségére.

5.6 Az élelmiszer elhelyezése

Fagyasztó rekesz polcai	Különböző fagyasztott élelmiszerek, például hús, hal, jégkrém, zöldségek stb.
Hűtőtér polcok	Serpenyőben, lefedett tányéron és zárt tartókban lévő élelmiszer, tojás (zárt tartóban)
Hűtőtér ajtópolcai	Kisméretű és csomagolt élelmiszer vagy ital
Zöldségtároló rekesz	Zöldségek és gyümölcsök

A termék használata

Friss zóna rekesze	Csemege (reggeli ételmiszer, hústermékek, amelyeket rövid időn belül elfogyasztanak)
--------------------	--

5.7 Nyitott ajtó figyelmeztetés

(Ez a funkció választható)

Hangjelzés hallható, amikor a termék ajtaja 1 percre nyitva marad. Ez a figyelmeztető jelzés elnémul, amikor az ajtót becsukják vagy valamelyik kijelző gombot (ha van) lenyomják.

5.8 Zöldségtároló rekesz

A hűtő zöldségtároló rekesze speciálisan zöldségek tárolására lettek kialakítva, hogy azok ne veszítsenek víztartalmukból. Ezt a célt szolgálja a zöldségtároló rekesz körülötti fokozott levegőkeringetés. A zöldségtároló rekesz eltávolítása előtt vegye ki a vele szemben lévő ajtópolcokat.

5.9 Ellenőrzött páratartalmú rekesz

(FreSHelf)

(Ez a funkció választható)

A gyümölcsök és zöldségek nedvességtartalma az ellenőrzött páratartalmú rekesznek köszönhetően ellenőrzés alatt áll, így biztosítva van, hogy tovább friss marad az ételmiszer.

Azt javasoljuk, hogy az olyan leveles zöldségeket, mint a saláta, és a nedvességvesztésre érzékeny zöldségeket a lehető leginkább vízszintes helyzetben helyezze el a rekeszben. Ne pedig a gyökerükre nézve vízszintes helyzetben.

A zöldségek pakolása közben figyelembe kell venni a rájuk jellemző súlyt. A nehéz és kemény zöldségeket a rekesz aljára kell helyezni, a könnyű és lágy zöldségeket pedig a tetejére.

Soha ne hagyja a zöldségeket a műanyag zacskójukban a rekeszben. Ha a műanyag zacskóban maradnak, akkor rövid időn belül megrothadnak. Ha higiéniai okok miatt nem szeretné, hogy a zöldségek hozzáérjenek más zöldségekhez, akkor műanyag zacskók helyett használjon átluggatott papírt vagy hasonló anyagot.

Ne helyezzen más gyümölcsökkel egy rekeszbe körtét, kajszibarackot, őszibarackot stb., különösen olyan gyümölcsöket, amelyek nagy mennyiségű etilén gázt termelnek. Az ilyen gyümölcsök által kibocsátott etilén gáz miatt más gyümölcsök gyorsabban megérnek és rövidebb idő alatt megrothadnak.

5.10 Tojástartó

A tojástartó bármelyik ajtópolcon vagy belső polcon elhelyezhető.

Soha ne tegye a tojástartót a fagyasztórekeszbe.

5.11 Mozgatható középső tároló rész

Az elmozdítható középső rész célja, hogy megakadályozza, hogy a hideg levegő kiszökjön a hűtőszekrényből.

1- Akkor történik megfelelő zárás, ha az ajtón lévő tömítések rányomódnak a mozgatható középső részre, miközben a hűtőtér ajtó csukott állapotban vannak.

2- A másik ok, amiért a hűtőszekrény el van látva mozgatható középső résszel, az, hogy ez növeli a hűtőtér nettó térfogatát. A szabványos középső részek ugyanis helyet vesznek el a hűtőszekrény nem hasznos térfogatából.

3- A mozgatható középső rész akkor zárul be, ha a hűtőtér bal oldali ajtaja nyitva van.

4- Kézzel nem szabad kinyitni. A vázon lévő műanyag alkatrész vezetésével mozog az ajtó becsukásakor.

5.12 Cool Control tárolórekesz

A hűtőszekrény Cool Control tárolórekesze hűtő (2/4/6/8 °C) és fagyasztó (-18/-20/-22/-24 °C) üzemmódban egyaránt használható. Az üzemmódok között a Cool Control tárolórekesz hőmérsékletállító gombjával lehet váltani. A Cool Control tárolórekesz hőmérséklete a hűtőtér hőmérséklet-beállításain túl 0—10 fokra állítható be, ill. a fagyasztórekesz hőmérséklet-beállításain túl -6 fokra állítható be. A 0 fok arra használható, hogy a csemege termékeket tovább, a -6 fok pedig arra használható, hogy a húsokat akár 2 hétig könnyen szelhető állapotban lehessen tárolni.

A termék használata

A hűtő és fagyasztó üzemmódok közti váltást a hűtőszekrény hátulján (a kompresszornál) elhelyezett hűtőelemnél elhelyezett kapcsoló teszi lehetővé. Amikor ez az elem működésbe lép, akkor az analóg óra másodperc-kattanásaihoz hasonló hangot ad ki. Ez teljesen szokványos és nem hiba okozza.



5.13 Kék fény/HarvestFresh

***Nem minden modellben érhető el**

Kék fény

A Zöldségtároló rekeszben tárolt, kék lámpával megvilágított gyümölcsök és zöldségek a kék fény hullámhossz hatása révén folytatják a fotoszintézist és így megőrzik vitamin-tartalmukat.

HarvestFresh,

A Zöldségtároló rekeszben tárolt, a HarvestFresh technológiával megvilágított gyümölcsök és zöldségek hosszabb ideig megőrzik vitaminjaikat a kék, zöld, piros fény és sötét ciklusoknak köszönhetően, amelyek a napi ciklust szimulálják. Ha a hűtőszekrény ajtaját a HarvestFresh technológia periódusában nyitja ki, akkor a hűtőszekrény automatikusan észleli ezt, és lehetővé teszi, hogy a kék-zöld vagy a piros fény világítsa meg a Zöldségtároló rekeszt az Ön kényelme érdekében. Miután becsukta a hűtőszekrény ajtaját, a sötét periódus folytatódik, amely az éjszakai időt jelenti egy napi ciklusban.

5.14 Szagszűrő

A hűtőtér légvezetékében található szagszűrő megakadályozza a kellemetlen szagok felhalmozódását a hűtőszekrényben.

5.15 Bortartó rekesz

(Ez a funkció választható)

1 – A bortartó rekesz megtöltése

A bortartó rekesz úgy lett tervezve, hogy 28 első üveg + az összecukható állványon keresztül 3 elérhető üveg fér el benne. Ezek a maximális értékek csak tájékoztató jellegűek és a szabványos „75 cl-es bordói” palackkal végzett tesztek alapján lettek megállapítva.

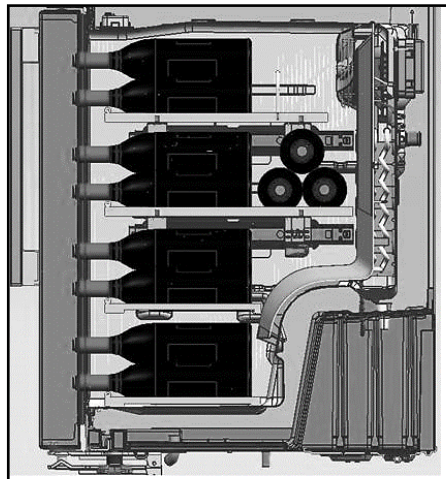
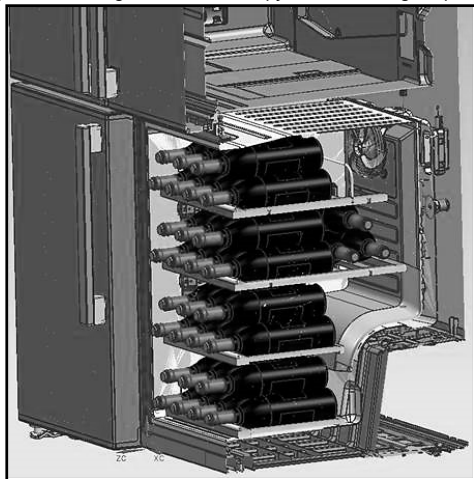

2- Ajánlott optimális felszolgálási hőmérséklet

A tanácsunk: Ha összekever többféle bort, válassza a 12 °C beállítást, mint egy valódi borospincében. Az olyan fehérboroknál, amelyeket 6 és 10 fok között kell felszolgálni, ne felejtse el berakni az üvegeket a hűtőbe 1/2 órával felszolgálás előtt, a hűtő képes lesz megtartani az üvegeket a kívánt hőmérsékleten. A vörösborok felszolgálás közben lassan melegszenek fel szobahőmérsékleten.

16 -17 °C	Bordói bor - vörös
15 -16 °C	Burgundi bor - vörös
14 -16 °C	Grand crus száraz fehérborok
11 -12 °C	Könnyű, gyümölcsös és fiatal vörösborok
10 -12 °C	Provence-i rosé borok, francia borok
10 -12 °C	Száraz fehérborok és tájjellegű vörösborok
8 - 10 °C	Tájjellegű fehérborok
7 - 8 °C	Pezsgők
6- °C	Édes fehérborok

A termék használata

3- A boros üveg kóstoló előtti kinyitására vonatkozó javaslatok:

Fehérborok	Körülbelül 10 perccel felszolgálás előtt
Fiatal vörösborok	Körülbelül 10 perccel felszolgálás előtt
Testes és érett vörösborok	Körülbelül 30 – 60 perccel felszolgálás előtt

4- Mennyi ideig lehet megőrizni egy kinyitott üveget?

A megkezdett boros üvegeket rendszeren le kell zárni és meg lehet őrizni őket egy hideg és száraz helyen az alábbi időtartamokig:

	Fehérborok	Vörösborok
75%-ig teli üveg	3 - 5 nap	4 - 7 nap
50%-ig teli üveg	2 - 3 nap	3 - 5 nap
Kevesebb, mint 50%	1 nap	2 nap

A termék használata

5.16 Belső víz adagoló és víz adagoló használata az ajtónál (egyes modelleknél)

Miután rákapcsolta a vízellátásra a hűtőszekrényt vagy kicserélte a vízsűrítőt, öblítse át a vízrendszert. Használjon egy erős tárolót ahhoz, hogy benyomja és benyomva tartsa az adagoló kart 5 másodpercig, majd engedje fel 5 másodpercre. Addig ismétlje, amíg el nem kezd folyni a víz. Amint a víz elkezd folyni, folytassa az adagoló kar benyomását és kiengedését (5 másodpercig be, 5 másodpercig ki), amíg összesen 15 liter (4 gallon) víz kifolyik. Ez kiöblíti a levegőt a szűrőből és a vízadagoló rendszerből, valamint előkészíti a vízsűrítőt a használatra. Néhány háztartásban további öblítésre lehet szükség. Miközben a levegő kitisztul a rendszerből, víz spriccelhet ki az adagolóból.

Várjon 24 órát, amíg a hűtőszekrény lehűti a vizet. Minden héten adagoljon ki elég vizet, hogy fenntartsa a friss vízellátást.



5 perc folyamatos adagolás után a vízadagoló abbahagyja a vízadagolást, hogy elkerülje a kiömlést. Az adagolás folytatásához nyomja meg még egyszer az adagoló kart.

Víz adagoló az ajtónál (egyes modelleknél)

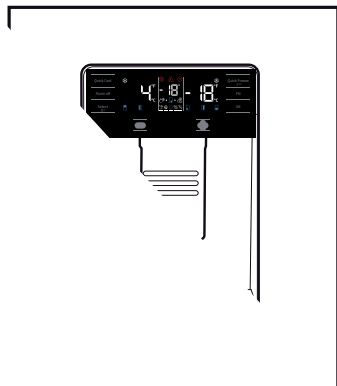

5.17 Vízadagolás

Tartson egy tárolót az adagoló kifolyócsővéhez az adagoló kar benyomása közben.

Engedje el az adagoló kart az adagolás megállításához.



A vízadagolóból adagolt első pár pohár víz meleg lehet.



Ha a vízadagoló hosszú ideig nincs használva, dobja ki az első pár pohár vizet, hogy utána friss vizet kapjon.

Az első használatkor megközelítőleg 24 órát kell várni a víz lehűlésére.

Vegye ki a poharat a kioldóelem meghúzása után egy kis idő elteltével.

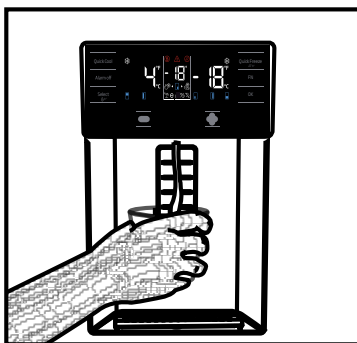

Beépített víz adagoló(egyes modelleknél)

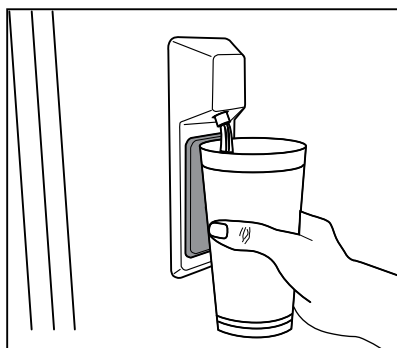

5.18 A vízadagoló használatához



A hűtőszekrény első használata előtt és a vízszűrő cseréje után a vízadagolóból vízcseppek csepeghetnek. A vízcsepegés vagy szivárgás megelőzése érdekében tisztítsa ki a levegőt a rendszerből, körülbelül 20 liter (5-6 gallon) víz kiadagolásával az első használat előtt és minden alkalom után, amikor kicseréli a vízszűrőt. Ez eltávolítja a rendszerből az összes levegőt és megállítja a szivárgást a vízadagolóból. Ha a víz folyása akadályozva van ellenőrizni kell a csatoló egység pozícióját és az egység hátuljánál lévő vízszint egyenességét.



Ha a vízadagolóból csak pár csepp víz szivárog, miután kiadagolt valamennyi vizet, az nem rendellenes.

6 Tisztítás és karbantartás

A termék rendszeres tisztítása növeli az élettartamát.



VIGYÁZAT: Tisztítás előtt húzza ki a hűtőszekrényt.

- Soha ne használjon éles, csiszoló anyagot, szappant, háztartási tisztítót, tisztítószert, gázt, benzint vagy viaszpolítót a tisztításhoz.
- A nem No Frost felszereltségű termékek esetében vízcseppek és ujjnyi vastagságú jég képződhet a hűtőtér hátsó falán. Ne tisztítsa le. Soha ne kenjen rá olajat vagy hasonló szereket.
- Kizárólag enyhén nedves mikroszálás ruhát használjon a termék külső felületének tisztítására. A szivacsok és más típusú tisztító ruhák megkarcolhatják a felületet.
- Oldjon fel egy teáskanál szódadikarbónát vízben. Mártson bele egy ruhát és csavarja ki. Törölje át a hűtőszekrényt a ruhával, majd törölje szárazra.
- Ügyeljen rá, hogy ne kerüljön víz a lámpabúra alá ill. ne kerüljön kapcsolatba más elektromos résszel.

- A hűtőajtót tisztítsa meg egy nedves ruhával. Távolítsa el minden élelmiszert az ajtópolcok és polcok kivételéhez. A kivételhez emelje fel az ajtópolcokat. Tisztítsa meg és szárítsa meg a polcokat, majd csúsztassa őket a helyükre.
- A termék külső felületeinek és a krómbevonatos részek tisztításához soha ne használjon tisztítószereket vagy klórt tartalmazó vizet. A klór korróziót okoz az ilyen fémfelületeken.
- Ne használjon éles vagy csiszoló hatású eszközöket, szappant, háztartási tisztítószereket, mosószereket, benzint, viaszt stb., mert a műanyag részecskéről lekopnak a nyomtatott minták és deformációt okoznak. Tisztítsa meg meleg vízzel és egy puha ruhával, majd törölje szárazra.

6.1. A kellemetlen szagok elkerülése

A termék nem tartalmaz kellemetlen szagú anyagot. Ugyanakkor, ha az ételeket nem tárolja a megfelelő rekeszben vagy a belső felületek tisztítása nem megfelelő, akkor ez kellemetlen szagokat okozhat.

Ennek elkerülése érdekében kéthetente tisztítsa meg a belső felületeket szódadikarbónátos vízzel.

- Az ételeket jól lezárt edényekben tárolja. A nem jól lezárt ételekből származó mikroorganizmusok kellemetlen szagokat okozhatnak.
- A hűtőszekrényben ne tároljon lejárt vagy romlott ételeket.

6.2. A műanyag felületek védelme

Amennyiben olaj kerül a műanyag felületekre, öblítse le és tisztítsa meg az adott részt langyos vízzel.

7 Hibaelhárítás

Ellenőrizze ezt a listát a szerviz felkeresése előtt. Ezzel időt és pénzt takarít meg. Ez a lista olyan gyakori panaszokat tartalmaz, amelyek nincsenek összefüggésben hibás kivitelezéssel vagy anyagokkal. Az itt említett bizonyos funkciók lehet, hogy az Ön termékére nem vonatkoznak.

A hűtő nem működik.

- A dugó nincs teljesen bedugva. >>> Dugja be úgy, hogy teljesen beleilleszkedjen a foglatba.
- A termék konnektorához csatlakoztatott biztosíték vagy a főbiztosíték kiégett. >>> Ellenőrizze a biztosítékokat.

Lecsapódás található a hűtőrekesz oldalfalán (MULTI ZONE, COOL, CONTROL és FLEXI ZONE).

- A környezet túl hideg. >> Ne helyezze üzembe a terméket -5 °C alatti hőmérsékletű környezetben.
- Az ajtó túl gyakran van kinyitva >>> Ügyeljen rá, hogy ne nyissa ki a termék ajtaját túl gyakran.
- A környezet túl nyirkos. >>> Ne helyezze üzembe a terméket nyirkos környezetben.
- A folyadékot tartalmazó élelmiszerek lezáratlan tárolókban vannak. >>> Tartsa a folyadékot tartalmazó élelmiszereket lezárta tárolókban.
- A termék ajtaja nyitva maradt. >>> Ne tartsa nyitva a termék ajtaját hosszú ideig.
- A termosztát túl alacsony hőmérsékletre van beállítva. >>> Állítsa be a termosztátot megfelelő hőmérsékletre.

A kompresszor nem működik.

- Hirtelen áramkimaradás esetén vagy a tápkábel kihúzása és bedugása után a termék hűtőrendszerének gáznyomása nincs kiegyensúlyozva, és ez beindítja a kompresszor termikus biztosítékát. A termék megközelítőleg 6 perc után újraindul. Ha a termék nem indul újra ezután az időtartam után keresse fel a szervizt.
- A leolvasztás be van kapcsolva. >>> Ez egy teljesen automatikus módon leolvasztó terméknel normális. A leolvasztás időszakonként megtörténik.
- A termék nincs bedugva. >>> Győződjön meg róla, hogy a tápkábel be van dugva.
- A hőmérséklet-beállítás helytelen. >>> Válassza ki a megfelelő hőmérséklet-beállítást.
- Nincs áram. >>> A termék tovább folytatja a működést, amint visszatér az áram.

A hűtőszekrény működési hangereje megemelkedik használat közben.

- A termék működési teljesítménye a környezeti hőmérséklet függvényében változhat. Ez nem rendellenes jelenség és nem meghibásodás.

A hűtőszekrény túl gyakran működik túl sokáig.

Hibaelhárítás

- Az új termék nagyobb lehet, mint az előző. A nagyobb termékek hosszabb ideig működnek.
- A szoba hőmérséklete túl nagy lehet. >>> A termék egy magasabb hőmérsékletű szobában normál esetben hosszabb ideig működik.
- Lehet, hogy a terméket nem rég dugták be vagy egy új élelmiszert helyeztek el benne. >>> A terméknek hosszabb ideig fog tartani, hogy elérje a beállított hőmérsékletet, ha nem rég dugták be vagy egy új élelmiszert helyeztek el benne. Ez nem rendellenes jelenség
- Lehet, hogy nem rég nagy mennyiségű forró élelmiszert helyeztek el a termékben. >>> Ne helyezzen el forró élelmiszert a termékben.
- Az ajtókat gyakran nyitották ki vagy túl sokáig nyitva voltak. >>> A beáramló meleg levegő miatt a termék hosszabb ideig fog működni. Ne nyissa ki az ajtókat túl gyakran.
- A fagyasztó vagy a hűtő ajtaja lehet, hogy félig nyitva van. >>> Ellenőrizze, hogy az ajtók teljesen be vannak zárva.
- Lehet, hogy a termék túl alacsony hőmérsékletre van beállítva. >>> Állítsa be a hőmérsékletet egy magasabb fokozatra és várja meg, amíg a termék eléri a beállított hőmérsékletet.
- A hűtő- vagy fagyasztóajtó alátéte lehet, hogy elkoszolódott, elhasználódott, eltörött vagy nincs rendesen elhelyezve. >>> Tisztítsa meg vagy cserélje ki az alátétet. A sérült / törött ajtó alátét miatt a termék hosszabb ideig fog működni, hogy megőrizze a jelenlegi hőmérsékletet.

A fagyasztó hőmérséklete nagyon alacsony, de a hűtőszekrény hőmérséklete megfelelő.

- A fagyasztórekesz hőmérséklete nagyon alacsony fokozatra van beállítva. >>> Állítsa be a fagyasztórekesz hőmérsékletét magasabb fokozatra és ellenőrizze újra.

A hűtőszekrény hőmérséklete nagyon alacsony, de a fagyasztó hőmérséklete megfelelő.

- A hűtőrekesz hőmérséklete nagyon alacsony fokozatra van beállítva. >>> Állítsa be a fagyasztórekesz hőmérsékletét magasabb fokozatra és ellenőrizze újra.

A hűtőrekesz fiókaiban tartott élelmiszerek magfagynak.

- A hűtőrekesz hőmérséklete nagyon alacsony fokozatra van beállítva. >>> Állítsa be a fagyasztórekesz hőmérsékletét magasabb fokozatra és ellenőrizze újra.

A hűtőszekrény vagy a fagyasztó hőmérséklete túl magas.

- A hűtőrekesz hőmérséklete nagyon magas fokozatra van beállítva. >>> A hűtőrekesz hőmérséklet-beállítása hatással van a fagyasztórekesz hőmérsékletére. Változtassa meg a hűtő- vagy a fagyasztórekesz hőmérsékletét és várjon, amíg az érintett rekeszek hőmérséklete beáll a megfelelő szintre.
- Az ajtókat gyakran nyitották ki vagy túl sokáig voltak kinyitva. >>> Ne nyissa ki az ajtókat túl gyakran.
- Az ajtó lehet, hogy félig nyitva van. >>> Csukja be teljesen az ajtót.
- Lehet, hogy a termék nem rég lett bedugva vagy egy új élelmiszert helyeztek el benne. >>> Ez nem rendellenes jelenség. A terméknek hosszabb ideig fog tartani, hogy elérje a beállított hőmérsékletet, ha nem rég dugták be vagy egy új élelmiszert helyeztek el benne.
- Lehet, hogy nem rég nagy mennyiségű forró élelmiszert helyeztek el a termékben. >>> Ne helyezzen el forró élelmiszert a termékben.

Rezgés vagy zaj.

Hibaelhárítás

- A padló nem vízszintes vagy nem tartós. >>> Ha a termék rázkódik lassú mozgítás közben, akkor állítsa át a lábakat a termék kiegyensúlyozásához. Emellett győződjön meg róla, hogy a padló elég tartós, hogy elbírja a terméket.
- A termékre helyezett bármilyen tárgy zajt csaphat. >>> Távolítson el minden tárgyat a termékről.

A termékből folyadékáramlás, spriccelés stb. zaja hallatszik.

- A termék működési elve magába foglalja folyadék és gáz áramlását. >>> Ez nem rendellenes jelenség és nem meghibásodás.

A termékből szélfúvás hangja hallatszik.

- A termék ventilátort használ a hűtési folyamathoz. Ez nem rendellenes jelenség és nem meghibásodás.

Lecsapódás van a termék belső falain.

- A forró vagy párás időjárás növeli a jégképződést és a kondenzációt. Ez nem rendellenes jelenség és nem meghibásodás.
- Az ajtókat gyakran nyitották ki vagy túl sokáig voltak kinyitva. >>> Ne nyissa ki az ajtókat túl gyakran; ha nyitva van, csukja be az ajtót.
- Az ajtó lehet, hogy félig nyitva van. >>> Csukja be teljesen az ajtót.

Lecsapódás van a termék külsején vagy az ajtók között.

- Lehet, hogy a környezeti időjárás párás, ez párás időjárásban teljesen szokványos. >>> A lecsapódás eltűnik, amikor a páratartalom lecsökken.

A belső rész büdös.

- A termék nincs rendszeresen tisztítva. >>> Rendszeresen tisztítsa a termék belsejét szivacs, meleg víz és karbonátos víz használatával.
- Bizonyos tárolók és csomagolóanyagok szagokat okozhatnak. >>> Használjon szagtalan tárolókat és csomagolóanyagokat.
- Az élelmiszer lezáratlan tárolókban lett elhelyezve. >>> Tartsa az élelmiszert zárt tárolókban. A mikroorganizmusok kiterjedhetnek a lezáratlan élelmiszerekből, és kellemetlen szagokat okozhatnak.
- Távolítson el minden lejárt és megromlott élelmiszert a termékből.

Az ajtó nem csukódik be.

- Lehet, hogy élelmiszer-csomagolások akadályozzák az ajtót. >>> Helyezzen át minden élelmiszert, amely akadályozza az ajtókat.
- A termék nem teljesen függőleges helyzetben áll a földön. >>> Állítsa át a lábakat, hogy kiegyensúlyozza a terméket.
- A padló nem vízszintes vagy nem tartós. >>> Győződjön meg arról, hogy a padló elég tartós, hogy elbírja a terméket.

A zöldségtároló rekesz beragadt.

- Lehet, hogy az élelmiszerek hozzáérnek a fiók felső részéhez. >>> Rendezze át a fiókban található élelmiszereket.



FIGYELMEZTETÉS: Ha a probléma továbbra is fennáll a fejezetben található utasítások követése után, lépjen kapcsolatba a kereskedőjével vagy egy minősített szervizzel. Ne próbálja megjavítani a terméket.

NYILATKOZAT / FIGYELMEZTETÉS

Néhány (egyszerű) hibát a végfelhasználó is elháríthat anélkül, hogy bármilyen biztonsági kérdés vagy nem biztonságos használat merülne fel, feltéve, hogy azokat az itt meghatározott utasításoknak megfelelően hajtja végre (lásd: „Önállóan elvégezhető javítások” c. részt).

Hacsak az „Önállóan elvégezhető javítások” c. részben másképpen meghatározásra nem került, a javításokat regisztrált szakszervezeteknek kell elvégezni a biztonsági problémák elkerülése érdekében. Regisztrált szakszervezetnek számít az a szerviz, akinek a gyártó a 2009/125/EK irányelv mentén megalkotott törvényi rendelkezések alapján hozzáférést biztosít a különböző utasításokhoz és pótalkatrészlistákhoz.

A garanciális feltételeknek megfelelően azonban csak az a szervizszolgáltató (pl.: hivatalos szakszerviz) nyújthat szolgáltatást, aki a felhasználói kézikönyvben/jótállási jegyen feltüntetett telefonszámon, vagy a hivatalos márkakereskedőn keresztül elérhető. Ezért kérjük, vegye figyelembe, hogy egyéb szervizek (akiket a Beko nem hagyott jóvá) által elvégzett javítások miatt a garancia érvényét veszti.

Önállóan elvégezhető javítások

A felhasználó a következő alkatrészek javítását végezheti el saját maga: ajtónyitó fogantyúk, ajtózanérok, tálcák, kosarak és ajtó tömítések (a frissített lista a support.beko.com oldalon érhető el 2021. március 1-től).

Ezen felül, a termék biztonságának biztosítása és a súlyos sérülések elkerülése érdekében az említett önállóan elvégezhető javításokat a felhasználói útmutató vonatkozó részében feltüntetettek szerint kell elvégezni, amely elérhető a(z): support.beko.com-ben/-ban. A saját biztonsága érdekében az önállóan elvégezhető javítások előtt válassza le a terméket az elektromos hálózatról.

A végfelhasználók által az ilyen listán nem szereplő alkatrészek javítása és javítási kísérlete és/vagy a(z) support.beko.com-ben/-ban elérhető használati útmutatókban szereplő utasítások be nem tartása miatt, biztonsági kérdések merülnek fel, amelyek nem róhatók fel a Beko-nak/-nek, és a termék garanciája megszűnik.

Ezért javasolt, hogy a végfelhasználók ne kíséreljék meg az említett alkatrészlistán kívül eső alkatrészek javítását, ilyen esetekben vegyék fel a kapcsolatot a szakszervizekkel vagy a regisztrált szakemberekkel. A végfelhasználók által végrehajtott ilyen kísérletek biztonsági problémákat okozhatnak, a termék károsodhat, amely tűzhez, csőtöréshez, áramütéshez és egyéb súlyos személyi sérüléshez vezethet.

A nem kizárólagos listán példaként felsorolt alkatrészek javítását hivatalos márkaszervizzel vagy regisztrált szakemberrel kell elvégeztetni: kompresszor, hűtőkör, fő panel, inverterpanel, kijelzőpanel, stb.

A gyártó/eladó nem vonható felelősségre, ha a végfelhasználó nem tartja be a fent leírtakat.

A megvásárolt hűtőberenen alkatrészeinek rendelkezésre állása 10 év.
Ezen idő alatt, a hűtőberenen megfelelő üzemelése érdekében, biztosítjuk az eredeti cserealkatrészeket.

A megvásárolt hűtőberendezésre vonatkozó minimum garancia 24 hónap.

A termék „G” energiaosztályú fényforrással van felszerelve.

A termékben lévő fényforrást csak szakszerviz cserélheti ki.

Gentile cliente,

ci piacerebbe che lei potesse raggiungere un livello di efficacia ottimale dal nostro prodotto, che è stato realizzato in una struttura moderna, adottando controlli meticolosi a livello qualitativo.

A tal fine la invitiamo a leggere con attenzione il manuale dell'utente prima di iniziare a servirsi del dispositivo. La invitiamo altresì a conservare il presente manuale per poterlo consultare in futuro. Qualora dovesse cedere il prodotto a terzi, consigliamo di accludere il presente manuale.

Il manuale dell'utente garantisce un utilizzo veloce e sicuro dell'apparecchiatura.



- Consigliamo di leggere il manuale dell'utente prima di installare e mettere in funzione l'apparecchiatura.
- Rispettare sempre le istruzioni di sicurezza.
- Consigliamo di tenere la guida dell'utente a portata di mano per poterla consultare in futuro.
- La invitiamo a leggere gli altri eventuali documenti forniti con l'apparecchiatura

Ricordi che questo manuale può riferirsi a diversi modelli. Il manuale indica chiaramente le eventuali variazioni da un modello all'altro.

Simboli e note

Nel manuale sono utilizzati i seguenti simboli:

	Informazioni importanti e consigli utili.
	Rischio di vita e proprietà.
	Rischio di scosse elettriche.
	L'imballaggio del prodotto è fatto di materiali riciclabili, in conformità con la Normativa Ambientale Nazionale.

 INFORMATION	
	<p>.Le informazioni sul modello memorizzate nella banca dati dei prodotti possono essere consultate sul seguente sito web, cercando l'identificativo del modello (*) presente sull'etichetta energetica.</p> <p>https://eprel.ec.europa.eu/</p>

1- Istruzioni di sicurezza	2	5 Funzionamento del prodotto	14
 1.1 Uso preposto	2	5.1 Pannello indicatore	14
 1.2 - Sicurezza per bambini, persone diversamente abili e animali domestici	2	5.2 Pannello indicatore	19
 1.3 - Sicurezza elettrica	3	5.3 Congelamento di alimenti freschi	22
 1.4 - Sicurezza nel trasporto	3	5.4 Consigli per il consolidamento di alimenti congelati	22
 1.5 - Sicurezza nell'installazione	3	5.5 Informazioni Deep-freeze	23
 1.6- Sicurezza nelle operazioni	4	5.6 Posizionamento degli alimenti	23
 1.7- Sicurezza nella manutenzione e pulizia	5	5.7 Avvertenza apertura porta	23
 1.8- HomeWhiz	6	5.8 Scomparto verdura	23
 1.9- Illuminazione	6	5.9 Scomparto verdura, con umidità controllata (Ripiani alimenti freschi)	23
2 Il vostro frigorifero	7	5.10 Vassoio portauova	24
2 Il vostro frigorifero	8	5.11 Sezione centrale mobile	24
3 Installazione	9	5.12 Scomparto di conservazione con controllo del freddo	24
3.1 Posizione adeguata per l'installazione.	9	5.13 Luce blu/HarvestFresh.	25
3.2 Installazione dei cunei in plastica	9	5.14 Filtro odori	25
3.3* Regolazione dei piedini	10	5.15 Vano cantina.	26
3.4 Collegamento elettrico.	11	5.16 Uso del distributore d'acqua interno e del distributore d'acqua sulla porta	28
4 Preparazione	12	5.17 Erogazione di acqua	28
4.1 Suggerimenti per risparmiare energia	12	5.18 Per usare il distributore dell'acqua.	29
4.2 Consigli sullo scomparto alimenti freschi	12	5.19 Icematic	29
4.3 Uso iniziale.	13	5.20 Icematic e contenitore per conservare il ghiaccio.	30
		6. Pulizia e manutenzione	31
		7. Risoluzione dei problemi	32

1 Istruzioni di sicurezza

- Questa sezione contiene istruzioni di sicurezza che aiutano a proteggersi da rischi di lesioni personali o danni alle cose.
- La nostra azienda non è responsabile per danni che possono verificarsi se queste istruzioni non vengono seguite.

 Le procedure di installazione e riparazione devono sempre essere eseguite dal produttore, da il servizio assistenza autorizzato o da una persona qualificata e specificata dall'importatore.

 Utilizzare solo parti e accessori originali.

 I pezzi di ricambio originali verranno forniti per 10 anni, successivamente alla data di acquisto del prodotto.

 Non riparare o sostituire alcuna parte del prodotto, se non espressamente specificato nel manuale d'uso.

 Non apportare modifiche tecniche al prodotto.

1.1 Uso preposto

- Questo prodotto non è adatto all'uso commerciale e non deve essere utilizzato al di fuori dell'uso preposto.

Il prodotto è progettato per l'uso in case e ambienti interni.

Ad esempio:

- Cucine per il personale in negozi, uffici e altri ambienti di lavoro,
- Fattorie,
- Aree utilizzate dai clienti in hotel, motel e altri tipi di alloggio,
- Alberghi di tipo bed & breakfast, pensioni,
- Catering e applicazioni simili che non prevedano la vendita al dettaglio.

Questo prodotto non deve essere utilizzato all'aperto con o senza tenda sopra di esso, come su barche, balconi o terrazze. Non esporre il prodotto a pioggia, neve, sole o vento.

Rischio di incendio!

1.2 - Sicurezza per bambini, persone diversamente abili e animali domestici

- Questo prodotto può essere utilizzato da bambini a partire dagli 8 anni e da persone con limitate capacità fisiche, sensoriali o mentali o con scarsa esperienza e conoscenze, a condizione che siano sorvegliati o addestrati sull'uso sicuro del prodotto e conoscano i rischi che il suo utilizzo comporta.
- I bambini di età compresa tra i 3 e gli 8 anni possono inserire e togliere i prodotti da refrigerare.
- I prodotti elettrici sono pericolosi per i bambini e gli animali domestici. I bambini e gli animali domestici non devono giocare con, arrampicarsi su o entrare nel prodotto.
- La pulizia e la manutenzione da parte dell'utente non devono essere effettuate da bambini, a meno che non siano sorvegliati da qualcuno.
- Tenere i materiali di imballaggio lontano dalla portata dei bambini. Rischio di lesioni e di soffocamento!
- Prima di smaltire un prodotto vecchio o obsoleto:
 1. Scollegare il prodotto afferrando la spina.
 2. Tagliare il cavo di alimentazione e rimuoverlo dall'apparecchio insieme alla spina
 3. Non rimuovere i ripiani o i cassetti, in modo che sia più difficile per i bambini entrare nel prodotto.
 4. Rimuovere gli sportelli.
 5. Tenere il prodotto in modo che non si ribalti.
 6. Non permettere ai bambini di giocare con il vecchio prodotto.

Istruzioni importanti relativamente alla sicurezza e all'ambiente

- Non gettare mai il prodotto nel fuoco per smaltirlo. Rischio di esplosione!
- Se sulla porta del prodotto è presente una serratura, la chiave deve essere tenuta fuori dalla portata dei bambini.

1.3 - Sicurezza elettrica

- Il prodotto deve essere scollegato durante le procedure di installazione, manutenzione, pulizia, riparazione e spostamento.
- Se il cavo di alimentazione è danneggiato, deve essere sostituito da una persona qualificata e specificata dal produttore, dal servizio assistenza autorizzato o da un importatore, al fine di evitare potenziali pericoli.
- Non schiacciare il cavo di alimentazione sotto o dietro il prodotto. Non appoggiare oggetti pesanti sul cavo di alimentazione. Il cavo di alimentazione non deve essere piegato eccessivamente, non deve essere schiacciato e non deve venire a contatto con una qualsiasi fonte di calore.
- Non utilizzare prolunghe, multiple o adattatori per far funzionare il prodotto.
- Le multiple o le fonti di alimentazione portatili possono surriscaldarsi e causare incendi. Pertanto, non tenere le multiple dietro o vicino al prodotto.
- La spina deve essere facilmente accessibile. Nel caso non sia possibile, l'impianto elettrico a cui è collegato il prodotto deve contenere un dispositivo (come un fusibile, un interruttore, un salvavita, ecc.) che sia conforme alle norme elettriche e che scolleghi tutti i poli dalla rete.
- Non toccare la spina di alimentazione con le mani bagnate.
- Togliere la spina dalla presa, afferrando la spina e non il cavo.

1.4 - Sicurezza nel trasporto

- Il prodotto è pesante, non spostarlo da soli.
- Non tenerne lo sportello, quando si sposta il prodotto.
- Fare attenzione a non danneggiare il sistema di raffreddamento o le tubazioni durante il trasporto. Se le tubazioni sono danneggiate, non accendere il prodotto e contattare il servizio di assistenza autorizzato.

1.5 - Sicurezza nell'installazione

- Contattare il servizio di assistenza autorizzato per l'installazione del prodotto. Per rendere il prodotto pronto per l'utilizzo, consultare le informazioni contenute nel manuale d'uso, per assicurarsi che gli impianti elettrici e idrici siano adatti. In caso contrario, chiamare un elettricista e un idraulico qualificati, per ottenere le necessarie disposizioni. Se non ci si rivolge a un aiuto professionale, vi è il rischio di scosse elettriche, incendi, problemi con il prodotto o lesioni!
- Prima dell'installazione, controllare se il prodotto presenta difetti. Se il prodotto è danneggiato, non farlo installare.
- Posizionare il prodotto su una superficie pulita, piana e solida e bilanciarlo con piedini regolabili. In caso contrario, il prodotto potrebbe ribaltarsi e causare lesioni.
- Il luogo di installazione deve essere asciutto e ben ventilato. Non collocare tappeti, moquette o rivestimenti simili sotto al prodotto. Una ventilazione insufficiente è rischio di incendio!
- Non coprire o bloccare le aperture adibite alla ventilazione. In caso contrario, il consumo di energia elettrica aumenta e il prodotto potrebbe danneggiarsi.
- Il prodotto non deve essere collegato a sistemi di alimentazione come alimentatori solari. In caso contrario, il prodotto potrebbe danneggiarsi a causa di improvvisi cambiamenti di tensione!
- Più refrigerante contiene un frigorifero, più grande deve essere il luogo di installazione. Se il luogo scelto per l'installazione è troppo piccolo, il refrigerante infiammabile e la miscela di aria si accumulano in caso di perdite di refrigerante nel sistema di raffreddamento. Lo spazio necessario per ogni 8 gr di refrigerante è di almeno 1 m³. La quantità di refrigerante nel prodotto è indicata sulla targhetta di identificazione.
- Il prodotto non deve essere installato in luoghi esposti alla luce diretta del sole e deve essere tenuto lontano da fonti di calore come piani cottura, radiatori, ecc.

Istruzioni importanti relativamente alla sicurezza e all'ambiente

Se si deve installare il prodotto in prossimità di una fonte di calore, è necessario utilizzare un'adeguata piastra di isolamento e mantenere le seguenti distanze minime dalla fonte di calore:

- Almeno 30 cm di distanza da fonti di calore come piani di cottura, forni, radiatori o stufe,
- Minimo 5 cm di distanza dai forni elettrici.
- La classe di protezione del prodotto è di tipo I. Inserire il prodotto in una presa con messa a terra che sia conforme ai valori di tensione, corrente e frequenza indicati sulla targhetta del prodotto. La presa deve essere dotata di un interruttore automatico da 10 A - 16 A. La nostra azienda non sarà responsabile per eventuali danni che si verificheranno qualora il prodotto venga utilizzato senza messa a terra e collegamento elettrico in conformità con le normative locali e nazionali.
- Il prodotto non deve essere collegato alla rete elettrica durante l'installazione. In caso contrario, sussiste il rischio di scosse elettriche e di lesioni!
- Non inserire il prodotto in prese che siano allentate, smontate, rotte, sporche, grasse o che presentino il rischio di entrare in contatto con l'acqua.
- Posizionare il cavo di alimentazione e i tubi flessibili (se presenti) del prodotto in modo che non causino il rischio di inciamparvi dentro.
- L'esposizione all'umidità delle parti sotto tensione o del cavo di alimentazione può causare un corto circuito. Pertanto, non installare il prodotto in luoghi come garage o lavanderie, dove l'umidità è elevata o l'acqua può schizzare. Se il frigorifero si bagna d'acqua, scollegarlo e chiamare il servizio di assistenza autorizzato.
- Non collegare mai il frigorifero a dispositivi di risparmio energetico. Tali sistemi sono dannosi per il prodotto.

1.6- Sicurezza nelle operazioni

- Non utilizzare mai solventi chimici sul prodotto. Rischio di esplosione!
- In caso di malfunzionamento del prodotto, scollegarlo e non utilizzarlo, fino a quando non viene riparato dal servizio di assistenza autorizzato. Rischio di scosse elettriche!

- Non collocare fonti di fiamma (candele accese, sigarette, ecc.) sul prodotto o nelle sue vicinanze.
- Non salire sul prodotto. Rischio di caduta e di ferite!
- Non danneggiare i tubi del sistema di raffreddamento con oggetti appuntiti o affilati. Il refrigerante che potrebbe fuoriuscire quando i tubi del refrigerante, le prolunghe dei tubi o i rivestimenti superficiali vengono perforati provoca irritazioni cutanee e lesioni agli occhi.
- A meno che non sia raccomandato dal produttore, non collocare o utilizzare dispositivi elettrici all'interno del frigorifero/congelatore.
- Fare attenzione a non incastrare le mani o qualsiasi altra parte del corpo nelle parti mobili all'interno del frigorifero. Fare attenzione a non schiacciare le dita tra lo sportello e il frigorifero. Fare attenzione nell'aprire e chiudere lo sportello, in particolare in presenza di bambini.
- Non mangiare mai gelati, cubetti di ghiaccio o cibi surgelati subito dopo averli tolti dal frigorifero. Rischio di congelamento!
- Se si hanno le mani bagnate, non toccare le pareti interne o le parti metalliche del freezer o gli alimenti in esso conservati. Rischio di congelamento!
- Non collocare nel congelatore barattoli o bottiglie che contengono bevande gassate o liquidi che possano congelarsi. Lattine e bottiglie possono scoppiare. Rischio di lesioni e danni materiali!
- Non collocare o utilizzare spray infiammabili, materiali infiammabili, ghiaccio secco, sostanze chimiche o materiali simili sensibili al calore vicino al frigorifero. Rischio di incendio e di esplosione!
- Non conservare nel prodotto materiali esplosivi che contengono materiali infiammabili, come le bombolette spray.
- Non collocare sul prodotto contenitori pieni di liquido. Gli spruzzi d'acqua su una parte elettrica possono causare scosse elettriche o generare un incendio.

Istruzioni importanti relativamente alla sicurezza e all'ambiente

- Questo prodotto non è destinato alla conservazione di medicinali, plasma sanguigno, preparati di laboratorio o sostanze mediche simili e prodotti soggetti alla direttiva sui prodotti medici.
- L'uso del prodotto diversamente da quanto preposto può causare il deterioramento o la scadenza dei prodotti conservati al suo interno.
- Se il frigorifero è dotato di luce blu, non guardare la luce con strumenti ottici. Non fissare direttamente la lampada UV LED per lungo tempo. La luce ultravioletta può causare affaticamento agli occhi.
- Non sovraccaricare il prodotto. Gli oggetti nel frigorifero possono cadere quando si apre lo sportello, causando lesioni o danni. Problemi simili possono verificarsi se un qualsiasi oggetto viene posizionato sul prodotto.
- Per evitare lesioni, assicurarsi di aver pulito tutto il ghiaccio e l'acqua che potrebbero essere caduti o schizzati sul pavimento.
- Modificate la posizione dei ripiani/portabottiglie sullo sportello del frigorifero solo da vuoti. Rischio di lesioni!
- Non collocare oggetti che possono cadere/ribaltarsi sul prodotto. Tali oggetti possono cadere quando lo sportello è aperto e causare lesioni e/o danni materiali.
- Non colpire o esercitare una forza eccessiva sulle superfici in vetro. Il vetro rotto può causare lesioni e/o danni materiali.
- Il sistema di raffreddamento del prodotto contiene refrigerante R600a: Il tipo di refrigerante utilizzato nel prodotto è indicato sulla targhetta di identificazione. Questo refrigerante è infiammabile. Pertanto, fare attenzione a non danneggiare il sistema di raffreddamento o le tubazioni mentre il prodotto è in uso. Se le tubazioni sono danneggiate:
 - Non toccare il prodotto o il cavo di alimentazione,
 - Tenere lontano da potenziali fonti infiammabili, che possono far incendiare il prodotto.
 - Ventilare l'area in cui si trova il prodotto. Non utilizzare ventilatori.

- Contattare il servizio di assistenza autorizzato.

- Se il prodotto è danneggiato e si nota una perdita di refrigerante, stare lontani dal refrigerante. Il refrigerante può causare congelamento in caso di contatto con la pelle.



1.7- Sicurezza nella manutenzione e pulizia

- Non tirare la maniglia dello sportello se è necessario spostare il prodotto per la pulizia. La maniglia può rompersi e causare lesioni, se si esercita una forza eccessiva su di essa.
- Non spruzzare o versare acqua sopra o all'interno del prodotto durante la pulizia. Rischio di incendio e di scosse elettriche!
- Non utilizzare utensili affilati o abrasivi per la pulizia del prodotto. Non utilizzare prodotti per la pulizia della casa, detersivi, gas, benzina, diluente, alcool, vernici, ecc.
- Utilizzare all'interno dell'elettrodomestico solo prodotti per la pulizia e la manutenzione che non siano nocivi per gli alimenti.
- Non utilizzare mai detersivi a vapore per pulire o sbrinare il prodotto. Il vapore entra a contatto con le parti sotto tensione del frigorifero, causando cortocircuiti o scosse elettriche!
- Assicurarsi che non entri acqua nei circuiti elettronici o negli elementi preposti all'illuminazione del prodotto.
- Utilizzare un panno pulito e asciutto per pulire i materiali estranei o la polvere sui perni della spina. Non utilizzare un panno umido o bagnato per pulire la spina. Rischio di incendio e di scosse elettriche!

Per prodotti con erogatore d'acqua/macchina per ghiaccio

- Utilizzare solo acqua potabile. Non riempire il serbatoio dell'acqua con liquidi, come succhi di frutta, latte, bevande gassate o bevande alcoliche, poiché non adatti all'uso nell'erogatore d'acqua.
- Rischio per la salute e la sicurezza!

Istruzioni importanti relativamente alla sicurezza e all'ambiente

- Non permettere ai bambini di giocare con l'erogatore d'acqua o con la macchina del ghiaccio (Icematic), per evitare incidenti o lesioni.
- Non inserire le dita o altri oggetti nel foro dell'erogatore d'acqua, nel canale dell'acqua o nel contenitore della macchina per il ghiaccio. Rischio di lesioni o danni materiali!

1.8- HomeWhiz

- Se si utilizza il prodotto tramite l'app HomeWhiz, è necessario osservare le avvertenze di sicurezza anche quando si è lontani dal prodotto. È inoltre necessario seguire le avvertenze nell'app.

1.9- Illuminazione

- Contattare il servizio di assistenza autorizzato ove sia necessario sostituire il LED/la lampadina utilizzata per l'illuminazione.

2 Il vostro frigorifero

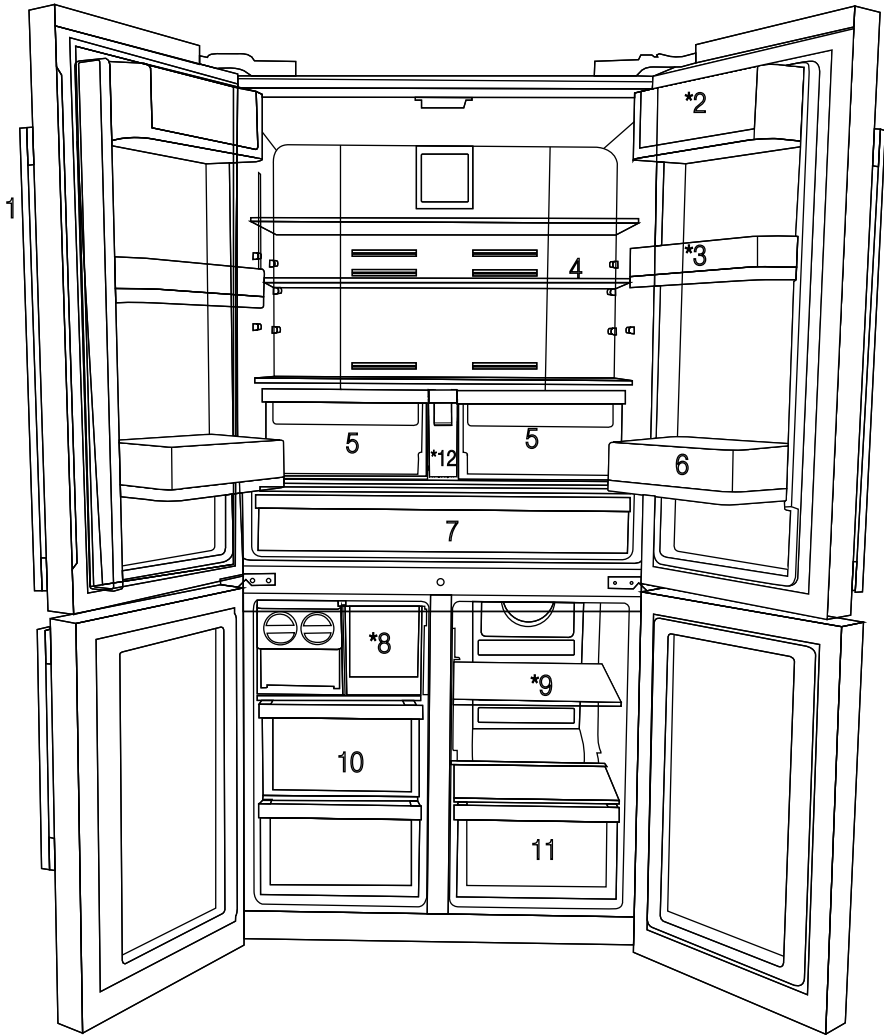

- 1- Pannello di controllo e indicatori
- 2- Sezione burro e formaggio
- 3- Ripiano porta mobile, 70 mm
- 4- Ripiano in vetro, scomparto del frigorifero
- 5- Scomparto verdura, scomparto del frigorifero
- 6- Ripiano della porta, gallone

- 7- Scomparto di raffreddamento
- 8- Cassetto del congelatore
- 9- Ripiano in vetro dello scomparto multizona/raffreddatore
- 10- Cassetti dello scomparto congelatore
- 11- Cassetto dello scomparto multi-zona
- * OPZIONALE



I dati contenuti nel presente manuale dell'utente sono schematici, che potrebbero non corrispondere alla perfezione al prodotto. Qualora le parti indicate non siano incluse nel prodotto da lei acquistato, significa che sono valide per altri modelli.

2 Il vostro frigorifero

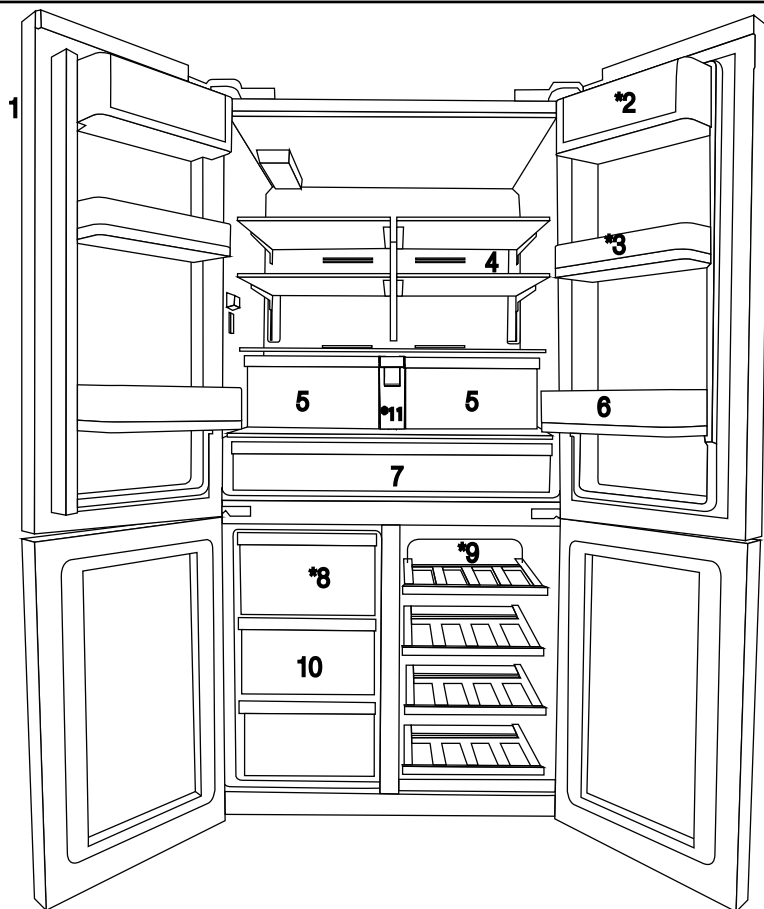

- 1- Pannello di controllo e indicatori
- 2- Sezione burro e formaggio
- 3- Ripiano porta mobile, 70 mm
- 4- Ripiano in vetro, scomparto del frigorifero
- 5- Scomparto verdura, scomparto del frigorifero
- 6- Ripiano della porta, gallone
- 7- Scomparto di raffreddamento
- 8- Cassetto del congelatore
- 9- Ripiano in vetro dello scomparto multizona/raffreddatore
- 10- Cassetti dello scomparto congelatore
- * OPZIONALE



I dati contenuti nel presente manuale dell'utente sono schematici, che potrebbero non corrispondere alla perfezione al prodotto. Qualora le parti indicate non siano incluse nel prodotto da lei acquistato, significa che sono valide per altri modelli.

3 Installazione

3.1 Posizione adeguata per l'installazione

Contattare l'Assistenza autorizzata per procedere all'installazione del prodotto. Per preparare il prodotto per l'uso rimandiamo alle informazioni nel manuale dell'utente; inoltre, verificare che tutti gli impianti, elettrici e idrici, siano adeguati. In caso contrario, consigliamo di rivolgersi a un elettricista e a un tecnico qualificati per l'esecuzione degli eventuali interventi necessari.



AVVERTENZA: Il produttore non verrà ritenuto responsabile degli eventuali danni che potrebbero derivare da procedure eseguite da persone non autorizzate.



AVVERTENZA: Il prodotto non deve essere collegato alla presa di corrente in fase di installazione. In caso contrario, si potrebbe correre il rischio di morte o grave lesione!



AVVERTENZA: Qualora lo spazio di apertura della porta della stanza in cui verrà installato il prodotto sia tanto stretto da impedire il passaggio dell'elettrodomestico, togliere la porta della stanza e far passare il prodotto girandolo di lato; qualora questa opzione non sia percorribile, contattare il servizio autorizzato.

- Collocare il prodotto su una superficie in piano per evitare scosse.
- Lasciare una distanza di almeno 30 cm da fonti di calore come piani cottura, forni, radiatori e fornelli e una distanza di almeno 5 cm da forni elettrici.
- Il prodotto non deve essere esposto direttamente alla luce solare o conservato in luoghi umidi.
- Il prodotto necessita di adeguata ventilazione per un funzionamento efficiente. Se in prodotto viene collocato in una alcova, lasciare almeno 5 cm di spazio tra il prodotto, il soffitto, i muri laterali e il muro retrostante.

- Se in prodotto viene collocato in una alcova, lasciare almeno 5 cm di spazio tra il prodotto, il soffitto, i muri laterali e il muro retrostante. Controllare se il componente di protezione della parete posteriore è presente e nel suo alloggiamento (se fornito con il prodotto). Se il componente non è disponibile, o se è stato smarrito o è

caduto, posizionare il prodotto in modo tale da lasciare almeno 5 cm di spazio libero tra il retro del prodotto e le pareti del locale. Lo spazio libero nella parte posteriore è importante per il funzionamento efficiente del prodotto.

- Non installare il prodotto in cui la temperatura scende al di sotto dei -5°C .

3.2 Installazione dei cunei in plastica

I cunei in plastica forniti in dotazione col prodotto vengono usati per creare la distanza che consenta la circolazione dell'aria fra il prodotto e la parete posteriore.

1. Per fissare i cunei, togliere le viti sul prodotto e usare le viti fornite in dotazione con i cunei.

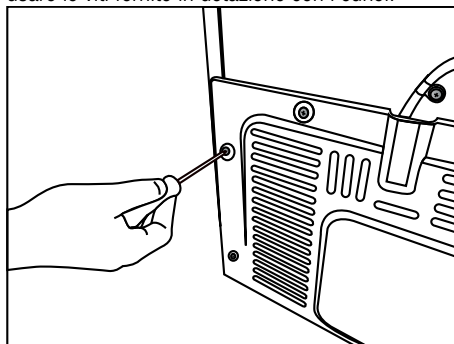

2. Inserire i due cunei in plastica sulla copertura di ventilazione posteriore, come indicato nell'immagine.

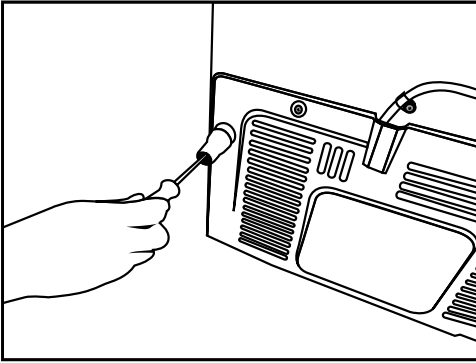

3.3* Regolazione dei piedini

Se il prodotto non è in equilibrio successivamente all'installazione, regolare i piedini sulla parte anteriore ruotandoli verso destra o verso sinistra.

* Se il prodotto non ha uno scomparto per il vino o non ha uno sportello di vetro, esso non ha i supporti regolabili ma fissi.

Per regolare le porte in verticale,

Allentare il dado di fissaggio che si trova sulla parte inferiore.

Ruotare il dado di regolazione conformemente alla posizione della porta (in senso orario/anti-orario).

Serrare il dado di fissaggio per regolare la posizione.

Per regolare le porte in orizzontale,

Allentare il dado di fissaggio che si trova sulla parte superiore.

Ruotare il dado di regolazione laterale a seconda della posizione della porta (senso orario/anti-orario).

Serrare il dado di fissaggio che si trova sulla parte superiore per fissare la posizione.

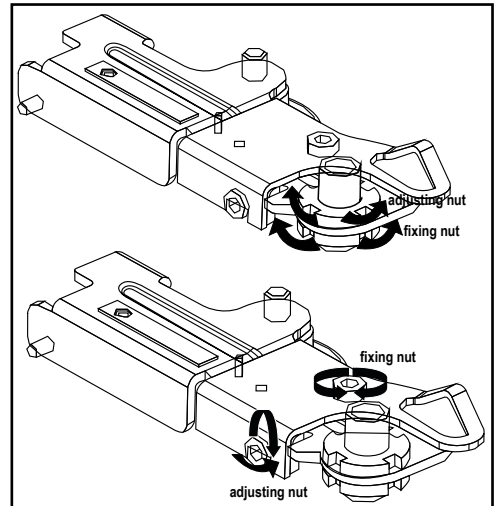

Installazione

- Il gruppo cerniera superiore è fissato con 3 viti.
- Il copri-cerniera viene fissato dopo aver installato le prese.
- Quindi, il copri-cerniera viene fissato con due viti.

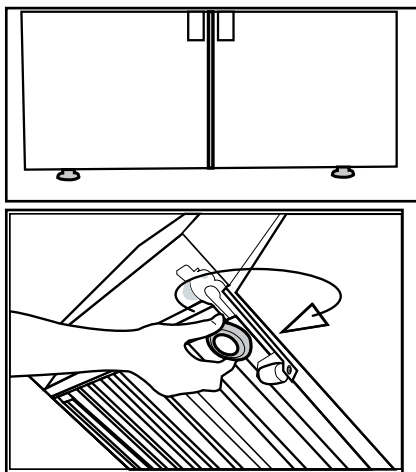
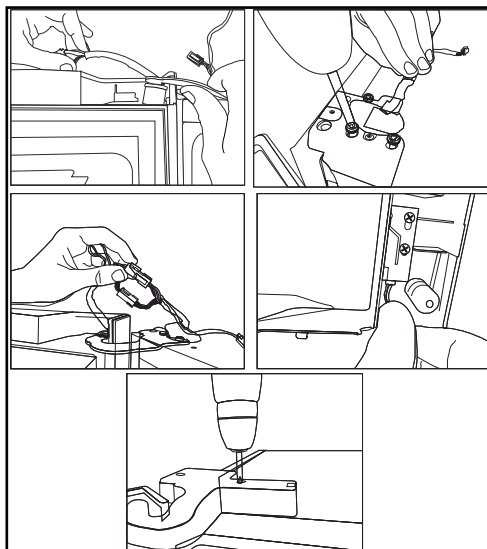

3.4 Collegamento elettrico

	AVVERTENZA: Non eseguire collegamenti tramite prolunghe o multi-prese.
	AVVERTENZA: I cavi di alimentazione danneggiati vanno sostituiti dagli Agenti di Servizio Autorizzati.
	Qualora debbano essere installati due dispositivi di raffreddamento fianco a fianco, lasciare una distanza di almeno 4 cm fra di loro.

- La nostra azienda non sarà responsabile di eventuali danni che deriveranno dall'uso del prodotto senza messa a terra e collegamenti elettrici in conformità con le normative locali.
- Il cavo di corrente deve essere a portata dopo l'installazione.
- Non inserire altri elementi quali ad esempio prolunghe o ciabatte multi-presa fra il dispositivo e la presa di corrente a parete.

4 Preparazione

4.1 Suggerimenti per risparmiare energia



Collegare il proprio frigorifero a sistemi per il risparmio dell'energia è pericoloso, in quanto potrebbero danneggiare il prodotto.

- Per apparecchio indipendente; “questo apparecchio refrigerante non è destinato a essere utilizzato come apparecchio da incasso”.
- Non lasciare aperte le porte del frigorifero per periodi di tempo troppo lunghi.
- Non mettere alimenti o bevande calde all'interno del frigorifero.
- Non sovraccaricare il frigorifero. La capacità di raffreddamento diminuisce se viene ostacolato il ricircolo dell'aria all'interno del frigorifero.
- Non mettere il frigorifero in luoghi direttamente spostati alla luce solare. Lasciare una distanza di almeno 30 cm da fonti di calore come piani cottura, forni, radiatori e fornelli e una distanza di almeno 5 cm da forni elettrici.
- Prestare attenzione quando vengono conservati alimenti nel frigorifero all'interno di contenitori chiusi.
- Per ottimizzare lo spazio di conservazione di cibo nello scomparto del congelatore del frigorifero, è necessario rimuovere il cassetto superiore e collocarlo sul ripiano in vetro superiore. Il consumo di corrente indicato per il frigorifero è stato determinato dopo aver tolto la macchina del ghiaccio e i cassetti superiori per consentire un livello di caricamento massimo. Consigliamo caldamente di usare i cassetti inferiori del congelatore e lo scomparto multi-zona in fase di caricamento.
- Poiché l'aria calda e umida non penetra direttamente nel prodotto quando le porte non sono aperte, il prodotto si ottimizza in condizioni sufficienti a proteggere il cibo. Funzioni e componenti quali compressore, ventola, caloriferi, sbrinamento, illuminazione, display e via dicendo funzionano secondo necessità per consumare il minimo di energia in tali circostanze.
- Il flusso dell'aria non dovrebbe essere bloccato mettendo alimenti davanti al congelatore e

davanti alle ventole dello scomparto multi-zona. Gli alimenti vanno caricati lasciando uno spazio minimo di 5 minuti davanti alla griglia della ventola di protezione.

- Lo scongelamento di alimenti congelati all'interno dello scomparto del frigorifero consente sia di risparmiare energia che di mantenere la qualità degli alimenti.



La temperatura della stanza in cui va installato il frigorifero dovrebbe essere indicativamente di 10°C /50°F. L'uso del frigorifero a temperature più basse non è consigliato al fine di evitare cali prestazionali.



L'interno del frigorifero va pulito completamente.



Qualora debbano essere installati due dispositivi di raffreddamento fianco a fianco, lasciare una distanza di almeno 4 cm fra di loro.

4.2 Consigli sullo scomparto alimenti freschi

- Verificare che gli alimenti non tocchino il sensore della temperatura nello scomparto alimenti freschi. Per fare in modo che lo scomparto alimenti freschi mantenga la temperatura di conservazione ideale, il sensore non deve essere ostacolato dalla presenza di cibi.
- Non mettere alimenti o bevande calde all'interno del prodotto.

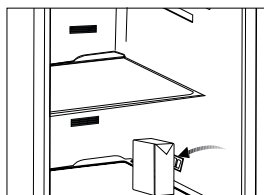
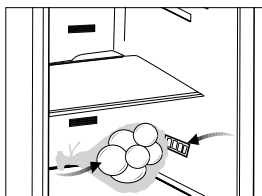

4.3 Uso iniziale

Prima di iniziare a usare il dispositivo, verificare che tutti i preparativi siano stati fatti in conformità con le istruzioni fornite nei capitoli "Istruzioni importanti relativamente alla sicurezza e all'ambiente" e "Installazione".

- Pulire l'interno del frigorifero conformemente a quanto consigliato nella sezione "Manutenzione e pulizia". Prima di accendere il frigorifero, verificare che l'interno sia asciutto.
- Collegare il frigorifero a una presa dotata di messa a terra. L'illuminazione interna si accende all'apertura della porta del frigorifero.
- Lasciare in funzione il frigorifero per 6 ore senza collocare alimenti al suo interno, e non aprire la porta a meno che ciò non sia strettamente necessario.



Si sentirà un rumore quando si avvia il compressore. I liquidi e i gas all'interno del sistema di refrigerazione potrebbero creare rumori, anche se il compressore non funziona; non si tratta di un'anomalia di funzionamento.



Le estremità anteriori del frigorifero potrebbero surriscaldarsi. Non si tratta di un'anomalia di funzionamento. Queste aree sono state progettate per essere calde ed evitare la condensa.

5 Funzionamento del prodotto

5.1 Pannello indicatore

Il pannello indicatore controllato da touch consente di impostare la temperatura oltre che di controllare le altre funzioni legate al frigorifero senza aprire la porta del prodotto. Sarà sufficiente premere i pulsanti giusti per le impostazioni della funzione.

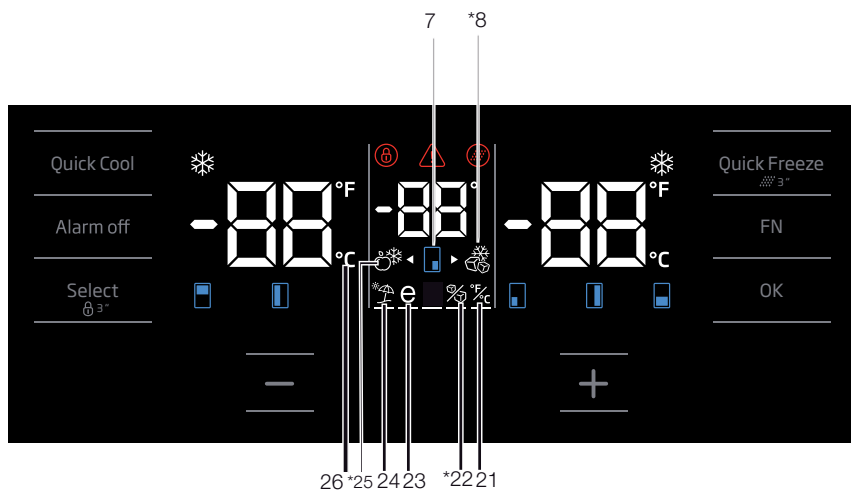
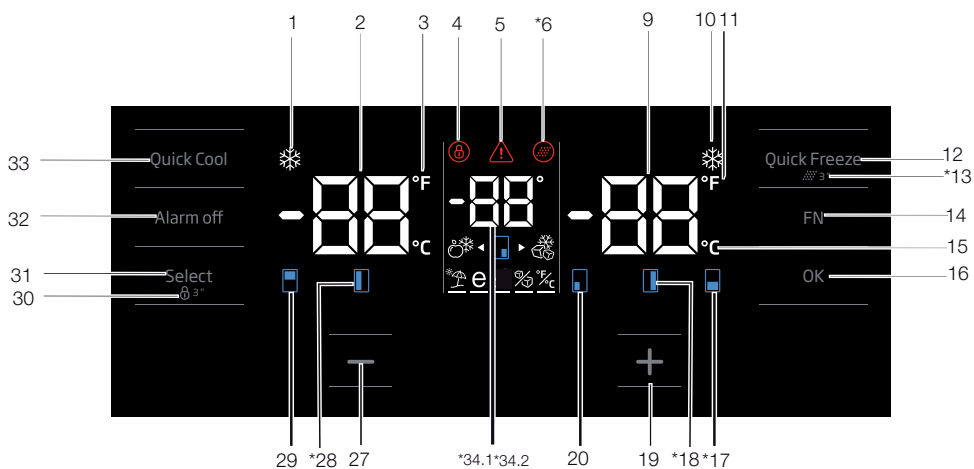

I dati contenuti nel presente manuale dell'utente sono schematici, che potrebbero non corrispondere alla perfezione al prodotto. Qualora le parti indicate non siano incluse nel prodotto da lei acquistato, significa che sono valide per altri modelli.

Funzionamento del prodotto

1. Indicatore funzione raffreddamento rapido

Si attiva quando viene attivata la funzione di raffreddamento rapido.

2. Indicatore della temperatura dello scomparto frigorifero

Viene visualizzata la temperatura dello scomparto frigorifero; può essere impostata su 8,7,6,5,4,3,2,1.

3. Indicatore Fahrenheit

Si tratta di un indicatore Fahrenheit. Quando l'indicazione Fahrenheit viene attivata, i valori di temperatura impostati vengono visualizzati in Fahrenheit e l'icona pertinente si accende.

4. Blocco tasti

Premere contemporaneamente il blocco tasti per 3 secondi. Il simbolo blocco tasti

si accende e la modalità blocco tasti viene attivata. I pulsanti non funzionano se la modalità blocco tasti è attiva. Premere nuovamente, e contemporaneamente, il pulsante di blocco per 3 secondi. Il simbolo di blocco si disattiva e si esce dalla modalità blocco tasti.

Premere il pulsante di blocco tasti qualora si desideri impedire la variazione dell'impostazione di temperatura del frigorifero.

5. Guasto alimentazione / Temperatura elevata / Avvertenza errore

Questo indicatore si illumina durante il guasto di corrente, durante i guasti temperatura elevata e durante le avvertenze di errore. Durante i guasti di temperatura a lungo termine, il valore di temperatura più alto che lo scomparto congelatore raggiunge lampeggia sul display digitale. Dopo aver controllato gli alimenti nello scomparto congelatore, premere il pulsante allarme off per eliminare l'avvertenza.

Rimandiamo alla sezione "Soluzioni consigliate per la risoluzione dei problemi" del proprio manuale qualora si noti che questo indicatore è illuminato.

6. Icona di reset filtro

Questa icona si accende quando è necessario procedere al reset del filtro.

7. Icona cabina cambio temperatura

Indica la cabina la cui temperatura deve essere modificata. Quando l'icona cabina cambio temperatura inizia a lampeggiare, si capisce che è stata selezionata la cabina pertinente.

8. Icona congelatore Joker

Passare sull'icona congelatore Joker usando il pulsante FN; l'icona inizia a lampeggiare. Quando viene premuto il tasto OK, l'icona congelatore cabina joker si accende e il dispositivo funziona come congelatore.

9. Indicatore della temperatura dello scomparto congelatore

Viene visualizzata la temperatura dello scomparto del frigorifero; può essere impostata su -18, -19, -20, -21, -22, -23, -24.

10. Indicatore funzione congelamento rapido

Si attiva quando viene attivata la funzione di congelamento rapido.

11. Indicatore Fahrenheit

Si tratta di un indicatore Fahrenheit. Quando l'indicazione Fahrenheit viene attivata, i valori di temperatura impostati vengono visualizzati in Fahrenheit e l'icona pertinente si accende.

12. Pulsante funzione congelamento rapido

Premere questo pulsante per arrivare o disattivare la funzione di congelamento rapido. Quando viene attivata la funzione, lo scomparto congelatore viene raffreddato fino a una temperatura inferiore rispetto al valore impostato.



Usare la funzione di congelamento rapido quando si desidera congelare rapidamente gli alimenti collocati nello scomparto del congelatore. Se si desidera congelare grandi quantitativi di cibo fresco, attivare questa funzione prima di mettere gli alimenti all'interno del prodotto.



Qualora non venga annullata, la funzione di Congelamento rapido si annulla automaticamente dopo 24 ore al massimo o quando lo scomparto frigorifero raggiunge la temperatura richiesta.

Funzionamento del prodotto



Questa funzione non viene richiamata quando la corrente viene ripristinata in seguito a un black-out.

13. Reset filtro

Il filtro viene resettato quando il pulsante di congelamento rapido viene premuto per 3 secondi. L'icona di reset filtro si spegne.

14. Pulsante FN

Usando questo tasto sarà possibile alternare fra le diverse funzioni che si desidera selezionare. Premendo questo tasto, l'icona, che richiede l'attivazione o la disattivazione della funzione, inizia a lampeggiare. Il pulsante FN si disattiva se non viene premuto per 20 secondi. Sarà necessario premere questo pulsante per modificare nuovamente le funzioni.

15. Indicatore Celsius

Si tratta di un indicatore Celsius. Quando l'indicazione Celsius viene attivata, i valori di temperatura impostati vengono visualizzati in Celsius Fahrenheit e l'icona pertinente si accende.

16. Pulsante OK

Dopo essersi spostati fra le funzioni usando il pulsante FN, quando la funzione viene annullata tramite il pulsante OK, l'icona pertinente e l'indicatore lampeggia. Quando la funzione viene attivata, rimane accesa. L'indicatore continua a lampeggiare per indicare che l'icona è attiva.

17. Icona cabina cambio temperatura

Indica la cabina la cui temperatura deve essere modificata. Quando l'icona cabina cambio temperatura inizia a lampeggiare, si capisce che è stata selezionata la cabina pertinente.

18. Icona cabina cambio temperatura

Indica la cabina la cui temperatura deve essere modificata. Quando l'icona cabina cambio temperatura inizia a lampeggiare, si capisce che è stata selezionata la cabina pertinente.

19. Pulsante di impostazione "aumento"

Selezionare la cabina pertinente col pulsante di selezione; l'icona della cabina che rappresenta la cabina pertinente inizia a lampeggiare. Premendo questo pulsante "aumento" durante il processo, il valore impostato aumenta. Se si continua a premere, il valore impostato torna al valore iniziale.

20. Icona cabina cambio temperatura

Indica la cabina la cui temperatura deve essere modificata. Quando l'icona cabina cambio temperatura inizia a lampeggiare, si capisce che è stata selezionata la cabina pertinente.

21. Impostazione dell'indicatore Celsius e Fahrenheit

Passare sopra a questo tasto col tasto FN e selezionare Fahrenheit e Celsius tramite il tasto OK. Quando viene selezionato il tipo di temperatura pertinente, l'indicatore Fahrenheit e Celsius si attiva.

22. Icona macchina del ghiaccio spenta

Premere il pulsante FN (fino a che non raggiunge l'icona e la riga inferiore) per spegnere la macchina del ghiaccio. L'icona della macchina del ghiaccio e l'indicatore funzione della macchina del ghiaccio inizia a lampeggiare quando ci si passa sopra; sarà quindi possibile capire se la macchina del ghiaccio è accesa o spenta. Quando viene premuto il tasto OK, l'icona della macchina del ghiaccio lampeggia in modalità continua a l'indicatore continua a lampeggiare durante questo processo. Se non viene premuto nessun pulsante per 20 secondi, l'icona e l'indicatore restano accesi. La macchina del ghiaccio viene quindi spenta. Per accendere nuovamente la macchina del ghiaccio, passare sull'icona e sull'indicatore; in questo modo sia l'icona macchina del ghiaccio spenta e l'indicatore iniziano a lampeggiare. Se non viene premuto nessun pulsante entro 20 secondi, l'icona e l'indicatore si spengono, e quindi la macchina del ghiaccio viene nuovamente accesa.



Indica se la macchina del ghiaccio è accesa o spenta.

Funzionamento del prodotto



Il flusso dell'acqua dal serbatoio dell'acqua si interrompe quando viene selezionata questa funzione. Sarà tuttavia possibile estrarre il ghiaccio prodotto in precedenza dalla macchina del ghiaccio.

23. Icona funzione Eco fuzzy

Premere il tasto FN (fino a che non raggiunge l'icona della lettera E e la riga inferiore) per attivare la funzione eco fuzzy. Quando si passa sull'icona eco fuzzy e sull'indicatore funzione eco fuzzy, iniziano a lampeggiare. Sarà così possibile capire quando la funzione eco fuzzy è attivata o disattivata. Quando viene premuto il tasto OK, l'icona della funzione eco fuzzy lampeggia in modalità continua a l'indicatore continua a lampeggiare durante questo processo. Se non viene premuto nessun pulsante per 20 secondi, l'icona e l'indicatore restano accesi. La funzione eco fuzzy è quindi attivata. Per annullare la funzione eco fuzzy, passare nuovamente sull'icona e sull'indicatore e premere il tasto OK. Quindi, sia l'icona funzione eco fuzzy che l'indicatore iniziano a lampeggiare. Se non viene premuto nessun pulsante entro 20 secondi, l'icona e l'indicatore si spengono, e quindi la funzione eco fuzzy viene disattivata.

24. Icona funzione vacanza

Premere il tasto FN (fino a che non raggiunge l'icona dell'ombrello e la riga inferiore) per attivare la funzione vacanza. Quando si passa sull'icona funzione vacanza e sull'indicatore funzione vacanza, iniziano a lampeggiare. Sarà così possibile capire quando la funzione vacanza è attivata o disattivata. Quando viene premuto il tasto OK, le spie dell'icona funzione vacanza sono sempre accese, il che significa che la funzione vacanza è attivata. L'indicatore continua a lampeggiare durante questo processo. Premere il tasto OK per annullare la funzione vacanza. Quindi sia l'icona funzione vacanza e il relativo indicatore inizieranno a lampeggiare e la funzione vacanza verrà annullata.

25. Icona frigorifero Joker

Quando viene selezionata l'icona frigorifero Joker usando il pulsante FN e quando viene premuto il tasto OK, la cabina Joker si trasforma in una cabina frigorifero e funziona come un frigorifero.

26. Indicatore Celsius

Si tratta di un indicatore Celsius. Quando l'indicazione Celsius viene attivata, i valori di temperatura impostati vengono visualizzati in Celsius Fahrenheit e l'icona pertinente si accende.

27. Pulsante di impostazione "diminuzione"

Selezionare la cabina pertinente col pulsante di selezione; l'icona della cabina che rappresenta la cabina pertinente inizia a lampeggiare. Premendo questo pulsante "diminuzione" durante il processo, il valore impostato diminuisce. Se si continua a premerlo, il valore impostato torna al valore iniziale.

28. Icona cabina cambio temperatura

Indica la cabina la cui temperatura deve essere modificata. Quando l'icona cabina cambio temperatura inizia a lampeggiare, si capisce che è stata selezionata la cabina pertinente.

29. Icona cabina cambio temperatura

Indica la cabina la cui temperatura deve essere modificata. Quando l'icona cabina cambio temperatura inizia a lampeggiare, si capisce che è stata selezionata la cabina pertinente.

30. Blocco tasto

Premere contemporaneamente il blocco tasti per 3 secondi. Il simbolo blocco tasti si accende e la modalità blocco tasti viene attivata. I pulsanti non funzionano se la modalità blocco tasti è attiva. Premere nuovamente, e contemporaneamente, il pulsante di blocco per 3 secondi. Il simbolo di blocco si disattiva e si esce dalla modalità blocco tasti.

Premere il pulsante di **blocco tasti** qualora si desideri impedire la variazione dell'impostazione di temperatura del frigorifero.

Funzionamento del prodotto

31. Pulsante di selezione

Usare questo pulsante per selezionare la cabina della quale si desidera modificare la temperatura. Spostarsi fra le varie cabine premendo questo pulsante. Sarà possibile identificare le cabine selezionate grazie alle relative icone (7,17,18,20,28,29). L'icona della cabina che lampeggia, della quale si vuole modificare il valore, viene selezionata. Sarà quindi possibile modificare il valore impostato premendo il pulsante di diminuzione valore impostato cabina (27) e il pulsante di aumento valore impostato cabina (19). Qualora non venga premuto il pulsante di selezione per 20 secondi, le icone della cabina si spengono. Sarà necessario premere questo tasto per selezionare nuovamente una cabina.

32. Avvertenza allarme spento

In caso di black-out / allarme temperatura elevata, dopo aver controllato gli alimenti nello scomparto congelatore, premere il pulsante allarme off per eliminare l'avvertenza.

33. Pulsante funzione raffreddamento rapido

Questo pulsante ha due funzioni: per attivare o disattivare la funzione di raffreddamento rapido, premerlo per alcuni secondi. L'indicatore di raffreddamento rapido si spegne e il prodotto torna alle normali impostazioni.



Usare la funzione di raffreddamento rapido quando si desidera raffreddare rapidamente gli alimenti collocati nello scomparto del frigorifero. Se si desidera raffreddare grandi quantitativi di cibo fresco, attivare questa funzione prima di mettere gli alimenti all'interno del prodotto.



Qualora non venga annullata, la funzione di raffreddamento rapido si annulla automaticamente dopo 1 ore al massimo o quando lo scomparto frigorifero raggiunge la temperatura richiesta.



Se il pulsante di raffreddamento rapido viene premuto ripetutamente, a brevi intervalli di tempo, verrà attivata la protezione elettronica del circuito e il compressore non si avvierà immediatamente.



Questa funzione non viene richiamata quando la corrente viene ripristinata in seguito a un black-out.

34. 1 Indicatore temperatura Joker

Vengono visualizzati i valori di temperatura indicati della cabina joker.

34. Indicatore della temperatura dello scomparto raffreddamento vini

Vengono visualizzati i valori impostati della cabina vini

Funzionamento del prodotto

5.2 Pannello indicatore

Il pannello indicatore controllato da touch consente di impostare la temperatura oltre che di controllare le altre funzioni legate al dispositivo senza aprire la porta del frigorifero. Sarà sufficiente premere i pulsanti giusti per le impostazioni della funzione.

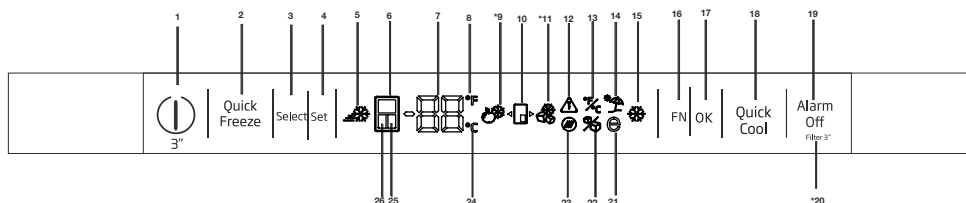

1-Funzione accensione/spengimento:

Premere il pulsante di accensione/spengimento per 3 secondi per spegnere o accendere il frigorifero.

2. Pulsante funzione Quick Freeze

Premere questo pulsante per attivare o disattivare la funzione Quick Freeze. Quando si attiva la funzione, lo scomparto freezer viene raffreddato a una temperatura inferiore rispetto a quella impostata.



Usare la funzione Quick Freeze quando si desidera congelare velocemente gli alimenti posti nello scomparto freezer. Se è necessario congelare grandi quantità di cibo fresco, attivare questa funzione prima di inserire il cibo nel frigo.



Se non si annulla manualmente, la funzione Quick Freeze si annullerà automaticamente dopo 24 ore al massimo o quando lo scomparto frigo ha raggiunto la temperatura richiesta.



Questa funzione non viene richiamata quando l'alimentazione si ripristina dopo un'assenza di corrente.



I dati contenuti nel presente manuale dell'utente sono schematici, che potrebbero non corrispondere alla perfezione al prodotto. Qualora le parti indicate non siano incluse nel prodotto da lei acquistato, significa che sono valide per altri modelli.

3.Pulsante Select

Utilizzare questo pulsante per selezionare lo scomparto a cui si desidera modificare la temperatura. Passa da uno scomparto all'altro premendo questo pulsante. Lo scomparto selezionato è identificabile mediante le icone scomparto (6, 25, 24). Qualunque icona scomparto sia accesa, viene selezionato lo scomparto il cui valore di impostazione della temperatura si desidera modificare. Quindi è possibile modificare il valore di impostazione premendo il valore di impostazione dello scomparto Pulsante di regolazione della temperatura (4)

4.Regolazione della temperatura/Diminuzione della temperatura

Se premuto, diminuisce la temperatura dello scomparto selezionato.

5- Indicatore Quick Freeze

Questa icona si accende quando la funzione Quick Freeze è attiva.

6. Indicatore scomparto frigo

Quando questo indicatore è attivo, la temperatura dello scomparto frigo viene visualizzata sull'indicatore di valore della temperatura. Lo scomparto frigo può essere impostato su 8, 7, 6, 5, 4, 3, 2 o 1°C / 46, 45, 44, 43, 42, 41, 40, 39,

Funzionamento del prodotto

38, 37, 36, 35, 34 o 33°F premendo il Pulsante di regolazione della temperatura (4).

7. Indicatore di valore della temperatura

Mostra il valore della temperatura dello scomparto selezionato.

8. Indicatore Fahrenheit

È un indicatore Fahrenheit. Quando viene attivata l'indicazione Fahrenheit, i valori di impostazione della temperatura sono indicati in Fahrenheit e la relativa icona si accende.

9. Icona frigo jolly

Quando si seleziona l'icona frigo jolly utilizzando il pulsante FN (16) e si preme il pulsante OK (17), lo scomparto jolly diventa uno scomparto frigo e opera come cooler.

10. Icona scomparto jolly

Mostra l'icona scomparto jolly.

11. Icona freezer jolly

Quando si seleziona l'icona freezer jolly utilizzando il pulsante FN (16) e si preme il pulsante OK (17), lo scomparto jolly diventa uno scomparto freezer e opera come tale.

12. Avvertenza errore di alimentazione / alta temperatura / errore

Questo indicatore si accende in caso di problemi di alimentazione, di alta temperatura e avvertenze di errore. Durante una prolungata assenza di alimentazione, il valore della temperatura più elevato che lo scomparto freezer raggiunge lampeggia sul display digitale. Dopo aver controllato gli alimenti che si trovano nello scomparto freezer, premere il pulsante di disattivazione allarme (19) per annullare l'avvertenza.

13. Impostazione dell'indicatore Celsius e Fahrenheit

Portare il cursore sopra questo tasto utilizzando il tasto FN e selezionare Fahrenheit e Celsius tramite il tasto OK. Quando viene selezionato il tipo di temperatura pertinente, l'indicatore Fahrenheit e Celsius si accende.

14. Icona funzione assenza

Premere il tasto FN (finché non raggiunge l'icona ombrello) per attivare la funzione assenza. Quando

si porta il cursore sull'icona funzione assenza, inizia a lampeggiare. Pertanto è possibile capire se la funzione assenza sarà attivata o disattivata. Quando si preme il pulsante OK, l'indicatore di funzione assenza si illumina con luce fissa e pertanto si attiva la funzione assenza. Premere il tasto OK per cancellare la funzione assenza. Pertanto, l'indicatore funzione assenza inizierà a lampeggiare e la funzione assenza sarà cancellata.

15. Indicatore funzione Quick Cool

Si accende quando la funzione Quick Fridge viene attivata.

16. Pulsante FN

Utilizzando questo tasto, è possibile passare tra le funzioni che si desidera selezionare. Premendo questo tasto, l'indicatore dell'icona, la cui funzione deve essere attivata o disattivata, inizia a lampeggiare. Il pulsante FN si disattiva se non viene premuto per 20 secondi. È necessario premere questo pulsante per modificare nuovamente le funzioni.

17. Pulsante OK

Dopo aver navigato tra le funzioni utilizzando il pulsante FN, quando la funzione viene cancellata mediante il pulsante OK, l'indicatore pertinente lampeggia. Quando la funzione viene disattivata, rimane accesa. L'indicatore continua a lampeggiare per mostrare che l'icona è accesa.

18. Pulsante funzione Quick Cool

Questo pulsante ha due funzioni. Per attivare o disattivare la funzione Quick Cool, premerlo brevemente. L'indicatore Quick Cool si spegnerà e l'apparecchio tornerà alle sue normali impostazioni.

19. Avvertenza disattivazione allarme

In caso di allarme per assenza di alimentazione/elevata temperatura, dopo aver controllato gli alimenti che si trovano nello scomparto freezer, premere il pulsante di disattivazione allarme per annullare l'icona di avvertenza Alta temperatura (12).

Funzionamento del prodotto

20. Reimpostazione filtro

Il filtro viene ripristinato quando il pulsante disattivazione allarme (19) viene premuto per 3 secondi. L'icona reimpostazione filtro si spegne.

21. Icona funzione Eco Fuzzy

Premere il tasto FN (finché non raggiunge l'icona lettera e) per attivare la funzione Eco Fuzzy. Quando si porta il cursore sull'icona Eco Fuzzy, inizia a lampeggiare. Pertanto è possibile capire se la funzione Eco Fuzzy sarà attivata o disattivata. Quando si preme il pulsante OK, l'icona funzione Eco Fuzzy si illumina con luce fissa durante questo processo. Se non si preme alcun tasto dopo 20 secondi, l'icona rimane accesa. Pertanto, la funzione Eco Fuzzy viene disattivata. Al fine di cancellare la funzione Eco Fuzzy, portare il cursore nuovamente sull'icona e premere il tasto OK. Pertanto, l'icona funzione Eco Fuzzy inizierà a lampeggiare. Se non si preme alcun pulsante entro 20 secondi, l'icona si spegnerà e la funzione Eco Fuzzy sarà cancellata.

22. Icona off macchina del ghiaccio

Premere il tasto FN (finché non raggiunge l'icona ghiaccio) per disattivare la macchina del ghiaccio. L'icona off macchina del ghiaccio inizia a lampeggiare quando vi si porta sopra il cursore, pertanto è possibile capire se la macchina del ghiaccio verrà attivata o disattivata. Quando si preme il pulsante OK, l'icona macchina del ghiaccio si illumina con luce fissa durante questo processo. Se non si preme alcun tasto dopo 20 secondi, l'icona e l'indicatore rimangono accesi. Pertanto, la macchina del ghiaccio viene disattivata. Al fine di attivare nuovamente la macchina del ghiaccio, portare il cursore sull'icona. L'icona off macchina del ghiaccio inizierà a lampeggiare. Se si preme il pulsante OK, l'icona si spegnerà e pertanto la macchina del ghiaccio sarà nuovamente attivata.



Il flusso dell'acqua dal serbatoio dell'acqua si arresta quando viene selezionata questa funzione. Il ghiaccio preparato in precedenza, però, può essere prelevato da Icematic.

23. Icona reimpostazione filtro

Questa icona si accende quando il filtro deve essere reimpostato.

24. Indicatore Celsius

È un indicatore Celsius. Quando viene attivata l'indicazione Celsius, i valori di impostazione della temperatura sono indicati in Celsius e la relativa icona si accende.

25. Indicatore scomparto jolly

Quando questo indicatore è attivo, la temperatura dello scomparto jolly viene visualizzata sull'indicatore di valore della temperatura. I valori di impostazione dello scomparto jolly cambiano premendo il Pulsante di regolazione della temperatura (4).

26. Indicatore scomparto freezer

Quando questo indicatore è attivo, la temperatura dello scomparto freezer viene visualizzata sull'indicatore di valore della temperatura. Lo scomparto freezer può essere impostato su -16, -18, -19, -20, -21, -22 and -24 °C / 0, -2, -4, -6, -8, -10 e -12°F premendo il Pulsante di regolazione della temperatura (3).



Indica se Icematic è attivo o disattivato.

Funzionamento del prodotto

5.3 Congelamento di alimenti freschi

- Al fine di mantenere la qualità degli alimenti, congelarli quanto più rapidamente possibile se vengono messi nello scomparto del congelatore; usare a tal fine la funzione di congelamento rapido.
 - Sarà possibile conservare gli alimenti più a lungo nello scomparto del congelatore quando vengono congelati mentre sono freschi.
 - Confezionare gli alimenti da congelare e chiudere la confezione in modo tale da impedire l'ingresso di aria.
 - Verificare di confezionare gli alimenti prima di metterli nel congelatore. Usare contenitori, pellicole e carta anti-umidità, borse in plastica e altri materiali da imballaggio adatti per essere usati nel congelatore anziché la normale carta da imballaggio.
 - Etichettare gli alimenti aggiungendo la data prima di metterli all'interno del congelatore. Così facendo sarà possibile riconoscere la freschezza di ogni alimento all'apertura del congelatore. Conservare gli alimenti congelati più vecchi nella parte anteriore dello scomparto per essere certi del fatto che vengano usati prima.
- Gli alimenti surgelati vanno usati subito dopo essere stati scongelati, non ricollocarli in congelatore.
 - Non congelare grandi quantità di alimenti in una sola volta.
 - “24 ore prima di congelare gli alimenti freschi, attivare la “Funzione di congelamento rapido””.
Le confezioni di alimenti freschi devono essere inserite nei cassetti inferiori.
Dopo aver posizionato le confezioni di alimenti freschi, attivare di nuovo la “Funzione di congelamento rapido””.
Quando l'armadietto del congelatore è impostato sulla funzione rapida, anche l'armadietto jolly è impostato automaticamente sulla funzione rapida.”

Impostazione dello scomparto congelatore	Impostazione dello scomparto frigorifero	Consigli
-18°C	4°C	Questa è la normale impostazione consigliata.
-20, -22 o -24°C	4°C	Queste impostazioni sono consigliate quando la temperatura ambiente supera i 30°C.
Congelamento rapido	4°C	Usare quando si desidera congelare alimenti in modo rapido. Il prodotto tornerà alla modalità precedente al termine del processo.
-18°C o inferiore	2°C	Servirsi di queste impostazioni qualora si ritenga che lo scomparto frigorifero non sia abbastanza freddo, a causa dell'elevata temperatura ambiente, o a causa di troppe aperture e chiusure della porta.

5.4 Consigli per il consolidamento di alimenti congelati

Lo scomparto verrà impostato come minimo su -18°C.

1. Mettere le confezioni nel congelatore quanto più rapidamente possibile dopo l'acquisto, evitando che si scongelino.

Funzionamento del prodotto

- Controllare che non siano state oltrepassate le date "usare entro" e "da consumarsi preferibilmente entro il" indicate sulla confezione.
- Verificare che la confezione degli alimenti non sia danneggiata.

5.5 Informazioni Deep-freeze

Conformemente agli standard IEC 62552, il prodotto congela almeno 4,5 kg di alimenti a una temperatura ambiente di 25°C, a -18°C o temperatura inferiore, entro 24 ore per ogni 100 litri di volume di congelamento.

Sarà possibile conservare gli alimenti a lungo solo a -18°C o a temperature inferiori.

Sarà possibile tenere freschi gli alimenti per molti mesi (a -18°C o temperature inferiori nello scomparto deep freeze).

Non consentire che gli alimenti da considerare entrino in contatto con articoli precedentemente congelati al fine di evitarne lo scongelamento parziale.

Bollire le verdure e scolare l'acqua per conservare le verdure surgelate più a lungo. Dopo aver estratto l'acqua, metterle in confezioni a tenuta e metterle nel congelatore. Gli alimenti quali ad esempio banane, insalata, sedano, uova bollite e patate non sono adatte per essere congelate. Quando questi alimenti sono surgelati, solo il loro valore nutritivo e il gusto ne subiranno le conseguenze. Non marciranno e quindi non costituiscono un rischio per la salute umana.

5.6 Posizionamento degli alimenti

Ripiani dello scomparto congelatore	Vari alimenti, quali ad esempio carne, pesce, gelato, verdura, eccetera.
Ripiani dello scomparto del frigorifero	Alimenti in padelle, vassoi coperti e contenitori chiusi, uova (in contenitori chiusi)
Ripiani della porta dello scomparto del frigorifero	Piccoli alimenti o bevande

Scomparto verdura	Verdura e frutta
Scomparto zona fresca	Prodotti gastronomici, (ad esempio colazione, carne da consumare a breve)

5.7 Avvertenza apertura porta

(Questa funzione è opzionale)

Verrà emesso un segnale di avvertimento audio quando la porta del prodotto viene lasciata aperta per 1 minuto. Questa avvertenza verrà disattivata quando viene chiusa la porta o quando qualcuno dei pulsanti display viene premuto.

5.8 Scomparto verdura

Lo scomparto verdura del frigorifero è stato progettato appositamente per conservare le verdure fresche senza che perdano la loro umidità. A tal fine, l'intensificazione dell'aria fresca viene intensificata all'interno di questo scomparto. Rimuovere i ripiani delle porte che bloccano lo scomparto verdura, prima di procedere alla rimozione dello stesso.

5.9 Scomparto verdura, con umidità controllata

(Ripiani alimenti freschi)

(Questa funzione è opzionale)

I valori di umidità di frutta e verdura vengono tenuti sotto controllo grazie allo scomparto verdura con umidità controllata, e quindi gli alimenti rimangono freschi più a lungo.

Consigliamo di mettere le verdure a foglie come ad esempio l'insalata e gli spinaci e le verdure sensibili alle perdite di umidità, in orizzontale, ove possibile, quando vengono messe nel cassetto verdura; sicuramente non posizionarle in orizzontale facendole appoggiare sulle radici.

In fase di spostamento delle verdure, prendere in considerazione i loro pesi specifici. Le verdure pesanti e dure vanno collocate sulla parte inferiore dello scomparto verdura, mentre quelle leggere e morbide devono trovarsi sulla parte superiore.

Non lasciare mai le verdure nei loro sacchetti in

Funzionamento del prodotto

plastica all'interno dello scomparto verdura. Se vengono lasciati nei sacchetti in plastica, dopo poco marciranno. Qualora non si desidera che le verdure entrino in contatto con altre verdure per motivi igienici, usare carta perforata o un materiale simile al posto delle borse in plastica.

Non mettere pere, albicocche, pesche, ecc. in particolar modo tutti quei frutti che generano elevati quantitativi di etilene, all'interno dello stesso scomparto verdura con altra frutta e verdura. Il gas di etilene emesso da questi frutti causa la maturazione più rapida di altri frutti e li fa anche marcire in meno tempo.

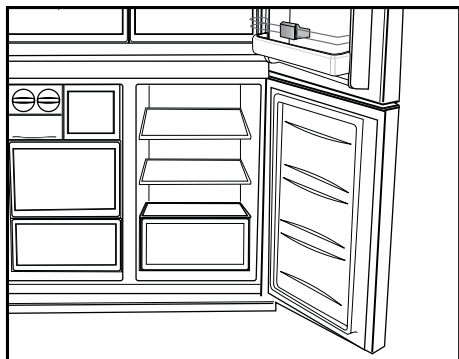

5.10 Vassoio portauova

Sarà possibile installare il contenitore delle uova sulla porta desiderata o direttamente sulla struttura principale del frigorifero.

Non tenere mai il vassoio portauova nello scomparto del congelatore.

5.11 Sezione centrale mobile

La sezione centrale mobile è stata pensata per evitare che l'aria fredda all'interno del frigorifero fuoriesca.

1- Viene garantita la tenuta d'aria quando le guarnizioni sulla porta premono sulla superficie della sezione centrale amovibile, mentre le porte dello scomparto frigorifero sono chiuse.

2- Un altro motivo per cui il frigorifero è dotato di una sezione centrale mobile è il fatto che aumenta il volume netto dello scomparto frigorifero. Le sezioni centrali standard occupano del volume non-utilizzabile all'interno del frigorifero.

3-La sezione centrale mobile viene chiusa quando viene aperta la porta sinistra dello scomparto del frigorifero..

4-Non deve essere aperta manualmente. Si sposta sotto alla guida della componente in plastica sul corpo mentre la porta è chiusa.

5.12 Scomparto di conservazione con controllo del freddo

Lo Scomparto di conservazione con controllo del freddo del frigorifero può essere usato in qualsiasi modalità desiderata regolandolo in base alle temperature del frigorifero (2/4/6/8 °C) o del congelatore (-18/-20/-22/-24). Sarà possibile tenere lo scomparto alla temperatura desiderata mediante il pulsante di impostazione temperatura dello scomparto di conservazione con controllo del freddo. La temperatura dello scomparto di conservazione con controllo del freddo può essere impostata su 0 e 10 gradi oltre alle temperature dello scomparto del frigorifero, e su -6 gradi oltre alle temperature dello scomparto del congelatore. 0 gradi viene usata per conservare i prodotti di gastronomia più a lungo, -6 gradi viene usata per conservare la carne fino a 2 settimane in condizioni che consentano di tagliarla con facilità.

La funzione di passare da scomparto Frigorifero a scomparto Congelatore viene fornita da un elemento di raffreddamento che si trova nella sezione chiusa (scomparto del compressore) dietro al frigorifero. Durante il funzionamento di questo elemento, si potrebbe avvertire un suono simile al ticchettio dei secondi tipico di un orologio analogico. Tutto è normale, non si tratta di un'anomalia di funzionamento.

Funzionamento del prodotto

5.13 Luce blu/HarvestFresh

***Non disponibile con tutti i modelli**

Per la luce blu,

Frutta e verdura conservate nei cassetti illuminati con luce blu continuano la loro fotosintesi grazie all'effetto della lunghezza d'onda della luce blu e conservano così il loro contenuto di vitamine.

Per HarvestFresh,

Frutta e verdura conservate in cassetti illuminati con la tecnologia HarvestFresh conservano le loro vitamine più a lungo grazie alle luci blu, verdi, rosse e ai cicli di buio che simulano il ciclo della giornata.

Aperto la porta del frigorifero durante il periodo di buio della tecnologia HarvestFresh, il frigorifero fa una rilevazione automatica e permette alla luce blu-verde o rossa di illuminare il cassetto per la propria comodità. Dopo aver chiuso lo sportello del frigorifero, il periodo di buio continuerà, come fosse il periodo notturno in un ciclo diurno.

5.14 Filtro odori

Il filtro odori nella tubazione dell'aria dello scomparto frigorifero evita la formazione di odori spiacevoli all'interno del frigorifero stesso

Funzionamento del prodotto

5.15 Vano cantina

(Questa funzione è opzionale)

1 – Riempimento del vano cantina

Il vano cantina è stato costruito in modo da contenere 28 bottiglie davanti + 3 bottiglie accessibili utilizzando un ripiano telescopico. Queste quantità massime dichiarate sono date solo a fini informativi e corrispondono ai test effettuati con una bottiglia standard di “Bordelaise 75cl”.

2- Temperature suggerite per un servizio ottimale

Il nostro consiglio: se si mescolano tipi diversi di vino, scegliere un'impostazione di 12 ° Celsius, proprio come in una vera cantina. Per i vini bianchi, che devono essere serviti tra 6 e 10 °, pensare di mettere le bottiglie nel frigorifero 1/2 ora prima di servire il vino, il frigorifero potrà mantenere le bottiglie alla temperatura preferita. Per quanto riguarda i rossi, essi si riscaldano lentamente a temperatura ambiente quando vengono serviti.

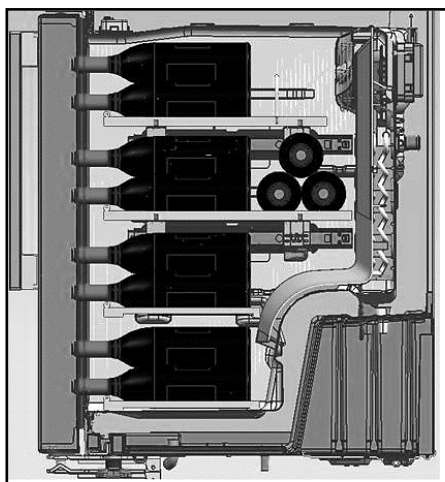
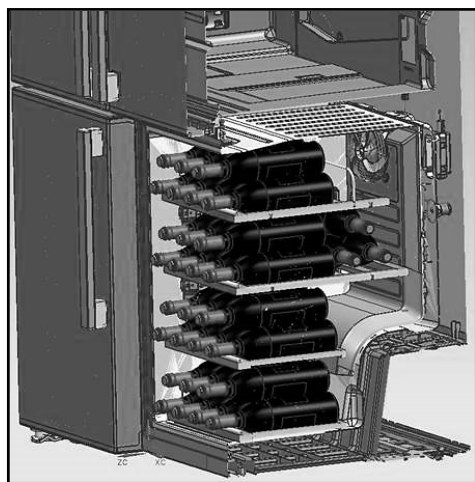

Funzionamento del prodotto

16 - 17°C	Delicati Bordeaux - Rossi
15 - 16°C	Delicati Burgundy - Rossi
14 - 16°C	Grand crus' di vini bianchi secchi'
11 - 12°C	Vini rossi novelli, leggeri e fruttati
10 - 12°C	Vini 'Provence rosé', vini francesi
10 - 12°C	Vini bianchi secchi e vini rossi nazionali
8 - 10°C	Vini bianchi nazionali
7 - 8°C	Champagne
6-°C	Vini bianchi dolci

3- Suggerimenti relativi all'apertura di una bottiglia di vino prima di assaggiarlo:

Vini bianchi	Circa 10 minuti prima di servirli
Vini rossi novelli	Circa 10 minuti prima di servirli
Vini rossi corposi e maturi	Circa 30 to 60 minuti prima di servirli

4- Quanto tempo può essere conservato un vino aperto?

Le bottiglie di vino non terminate devono essere chiuse in modo corretto e possono essere conservate in un ambiente freddo e asciutto per i seguenti periodi:

	Bianchi	Rossi
75 % dell'intera bottiglia	3 fino a 5 giorni	4 fino a 7 giorni
50 % dell'intera bottiglia	2 fino a 3 giorni	3 fino a 5 giorni
Meno di 50 %	1 giorno	2 giorni

Funzionamento del prodotto

5.16 Uso del distributore d'acqua interno e del distributore d'acqua sulla porta

(in alcuni modelli)

Dopo aver collegato il frigorifero a una fonte idrica o dopo aver sostituito il filtro dell'acqua, lavare l'impianto idrico. Usare un contenitore resistente per premere e tenere premuta la leva del distributore per 5 secondi, quindi rilasciarla per 5 secondi. Ripetere fino a che l'acqua non inizia a scorrere. Quanto l'acqua inizia a scorrere, continuare a premere e rilasciare la leva del dispenser (5 secondi ON, 5 secondi off) fino a che non saranno stati erogati in totale 4 galloni (15 litri). In questo modo verrà spurgata l'aria dal filtro e dal sistema di erogazione dell'acqua; il filtro dell'acqua sarà pronto per essere utilizzato. Potrebbero essere necessarie alcune operazioni di pulizia in alcune case. Mentre l'aria viene eliminata dal sistema, l'acqua potrebbe fuoriuscire dal distributore. Lasciar passare 24 ore: in questo periodo di tempo il frigorifero si raffredderà e l'acqua verrà rinfrescata. Erogare acqua a sufficienza ogni settimana per mantenere una fornitura idrica sempre fresca.



Dopo 5 minuti di erogazione continua, il dispenser interromperà l'erogazione di acqua per evitare fuoriuscite eccessive. Per continuare l'erogazione, premere nuovamente la leva del dispenser.

Distributore d'acqua alla porta (in alcuni modelli)

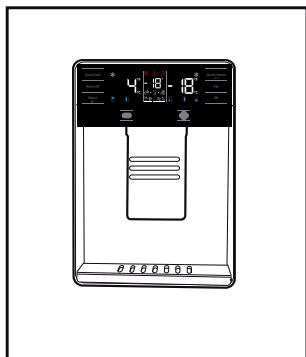

5.17 Erogazione di acqua

Tenere un contenitore sotto all'ugello del dispenser mentre viene premuto il cuscinetto del dispenser stesso.

Rilasciare il cuscinetto del dispenser per interrompere l'erogazione.



È normale che i primi bicchieri di acqua presi dall'erogatore siano tiepidi.



Se la fontana d'acqua non viene usata a lungo, non bere i primi bicchieri per poi ottenere acqua pulita.

Durante le fasi di utilizzo iniziale, sarà necessario attendere 24 ore prima che l'acqua si raffreddi. Togliere il bicchiere alcuni secondi dopo aver premuto la levetta.

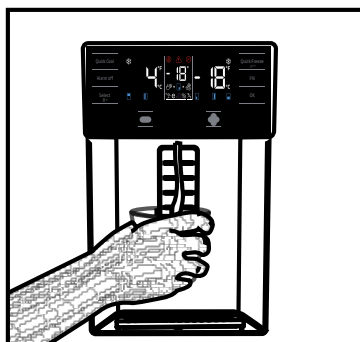

Distributore d'acqua incorporato (in alcuni modelli)

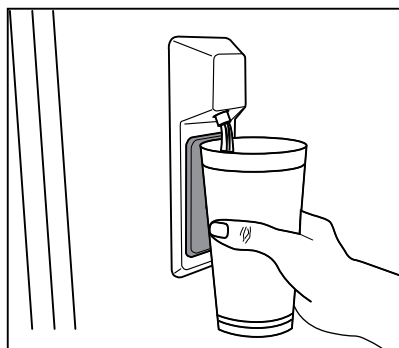

Funzionamento del prodotto

5.18 Per usare il distributore dell'acqua



Prima di iniziare a usare il frigorifero, e dopo aver sostituito il filtro dell'acqua, il dispenser potrebbe perdere delle gocce di acqua. Per evitare gocciolamenti o perdite dal dispenser, spurgare l'aria dall'impianto facendo fuoriuscire 5-6 galloni (circa 20 litri) di acqua dal distributore prima di iniziare a usare il dispositivo, nonché ogni volta che viene sostituito il filtro dell'acqua. In questo modo verrà eliminata l'eventuale acqua intrappolata nel sistema e si interromperanno le perdite dal distributore. Controllare la posizione dell'accoppiatore e verificare che il tubo dell'acqua sia dritto sulla parte posteriore dell'unità fino a quando necessario, qualora vi sia un'ostruzione nel flusso di acqua.



Se il distributore perde solo alcune gocce di acqua, dopo un'erogazione, non si tratta di un'anomalia di funzionamento.

5.19 Icematic (in alcuni modelli)

Per ottenere ghiaccio da icematic, riempire d'acqua il serbatoio nel frigorifero riempiendo fino al massimo livello.

I cubetti di ghiaccio nello scomparto del ghiaccio possono attaccarsi gli uni agli altri e creare un accumulo a causa dell'aria calda e umida nel corso di circa 15 giorni. Questo è normale. Se non è possibile rompere l'accumulo, svuotare il contenitore del ghiaccio e preparare nuovamente il ghiaccio.



Si raccomanda di cambiare l'acqua nel serbatoio dell'acqua se resta nel serbatoio stesso per più di 2-3 settimane.



I rumori anomali provenienti dal frigorifero a intervalli di 120 minuti sono generati dal processo di creazione e versamento del ghiaccio. Questo è normale.



Se non si vuole preparare il ghiaccio, premere l'icona Ice off per arrestare la icematic e risparmiare energia ed estendere la vita utile del proprio frigorifero.



È normale che qualche goccia d'acqua scenda dall'erogatore dopo che l'acqua è stata estratta.

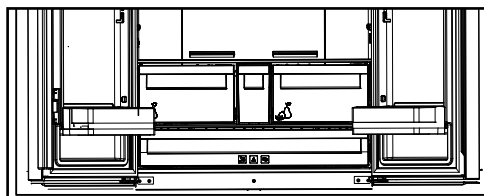

Funzionamento del prodotto

5.20 Icematic e contenitore per conservare il ghiaccio

(in alcuni modelli)

Uso di Icematic

* Riempire Icematic con acqua e metterlo in sede. Il ghiaccio sarà pronto in due ore circa. Non rimuovere l'Icematic dalla sua sede per prendere il ghiaccio.

* Ruotare le manopole in senso orario per 90 gradi.

I cubetti di ghiaccio cadono nel contenitore per la conservazione del ghiaccio sotto.

* È possibile estrarre il contenitore per la conservazione del ghiaccio e servire i cubetti.

* Se lo si desidera, è possibile lasciare i cubetti nel contenitore per la conservazione del ghiaccio.

Contenitore per la conservazione del ghiaccio

Il contenitore per la conservazione del ghiaccio ha solo lo scopo di conservare i cubetti di ghiaccio.

Non inserirvi dell'acqua, Altrimenti si romperà.

6. Pulizia e manutenzione

Pulendo il prodotto a intervalli regolari sarà possibile prolungare la durata di vita.



AVVERTENZA: Scollegare il frigorifero dalla corrente prima di eseguire la pulizia.

- Non usare strumenti appuntiti e abrasivi, sapone, materiali per pulire la casa, detersivi, gas, gasolio, vernice e sostanze simili per gli interventi di pulizia.
- Per i prodotti non-No Frost, si verifica la formazione di gocce di acqua e ghiaccio fino allo spessore di un dito sulla parete posteriore dello scomparto frigo. Non pulire; non applicare mai olio né agenti simili.
- Utilizzare solo panni umidi in microfibra per pulire la superficie esterna del prodotto. Spugne e altri tipi di panni per la pulizia possono graffiare la superficie.
- Sciogliere un cucchiaino di bicarbonato in acqua. Ammorbidire un panno in acqua, quindi strizzarlo. Pulire il dispositivo con questo panno, quindi asciugare completamente.
- Fare attenzione a tenere lontana l'acqua dalla copertura delle lampade dalle altre componenti elettriche.
- Pulire la porta con un panno bagnato. Togliere tutti gli elementi all'interno per staccare la porta ed i ripiani del telaio. Sollevare i ripiani della porta verso l'alto per poterli rimuovere. Pulire e asciugare i ripiani, poi fissare nuovamente in posizione facendo scorrere da sopra.
- Non usare cloro cronica o prodotti detersivi sulla superficie esterna del dispositivo e sulle componenti rivestite in cromo del prodotto. Il cloro provoca ruggine su queste superfici metalliche.

6.1. Evitare i cattivi odori

Il prodotto è stato realizzato senza materiali che emettono cattivi odori. Cosservare tuttavia gli alimenti in sezioni non adeguate e pulire le superfici interne in modo non consono potrebbe provocare cattivi odori.

A tal fine consigliamo di pulire l'interno con acqua gassata ogni 15 giorni.

- Tenere gli alimenti in contenitori sigillati. I microrganismi potrebbero fuoriuscire dagli alimenti non sigillati causando così cattivi odori.
- Non conservare alimenti scaduti e marci all'interno del frigorifero.
- Non usare strumenti affilati e abrasivi o sapone, agenti detersivi domestici, detersivi, gasolio, benzene, cera, ecc., altrimenti le indicazioni sulle parti in plastica si toglieranno e si verificherà deformazione. Usare acqua tiepida e un panno morbido unicamente per le operazioni di pulizia e asciugatura.

6.2. Protezione delle superfici in plastica

L'olio rovesciato sulle superfici in plastica potrebbe danneggiare la superficie, e deve essere pulito immediatamente servendosi di acqua tiepida.

Controllare questo elenco prima di contattare l'assistenza clienti. Questa operazione vi consentirà di risparmiare soldi. Questo elenco contiene i problemi più frequenti che non a livello di manodopera o materiali. Alcune funzioni qui indicate potrebbero non essere valide per il vostro prodotto.

Il frigorifero non funziona.

- La presa di corrente non è stata inserita correttamente. >>> Spingerla fino a inserirla completamente nella presa.
- Il fusibile collegato alla presa che alimenta il prodotto, oppure il fusibile principale, è bruciato. >>> Controllare i fusibili.

Condensa sulla parete laterale dello scomparto frigorifero (MULTI ZONE, COOL, CONTROL e FLEXI ZONE).

- La porta viene aperta troppo spesso >>> Fare attenzione a non aprire eccessivamente la porta del dispositivo.
- L'ambiente è troppo umido. >>> Non installare il prodotto in ambienti umidi.
- Gli alimenti che contengono liquidi vengono conservati in contenitori non sigillati. >>> Tenere gli alimenti in contenitori sigillati.
- La porta viene lasciata aperta. >>> Non tenere aperte a lungo le porte del frigorifero.
- Il termostato è impostato su una temperatura troppo bassa. >>> Impostare il termostato su una temperatura adeguata.

Il compressore non funziona.

- In caso di improvviso black out, o nel caso in cui la spina venga tolta e poi reinserita, la pressione del gas nel sistema di raffreddamento del dispositivo non è equilibrata, il che fa scattare la protezione termica del compressore. Il dispositivo si riavvierà dopo circa 6 minuti. Qualora il prodotto non si riavvia dopo questo periodo, contattare l'assistenza.
- La modalità di scongelamento è attiva. >>>> Si tratta di una condizione normale per un frigorifero con funzione di sbrinamento completamente automatica. Lo sbrinamento avviene a intervalli periodici.
- Il prodotto non è collegato. >>> Verificare che il cavo di alimentazione sia collegato.
- L'impostazione di temperatura non è corretta. >>> Selezionare l'impostazione di temperatura adeguata.
- Assenza di corrente. >>> Il prodotto continuerà a funzionare normalmente quando viene ripristinata la corrente elettrica.

Il rumore di funzionamento del frigorifero aumenta col passare del tempo.

- Le prestazioni operative del prodotto possono variare a seconda delle variazioni di temperatura ambiente. Questa non è un'anomalia di funzionamento.

Il frigorifero funziona troppo spesso o troppo lungo.

Guida alla risoluzione dei problemi

- Il nuovo prodotto potrebbe essere più grande di quello precedente. I prodotti più grandi funzioneranno più a lungo.
- La temperatura ambiente potrebbe essere alta. >>> Il prodotto funzionerà normalmente per lunghi periodi di tempo con temperature superiori.
- Il prodotto potrebbe essere stato di recente collegato alla corrente, oppure al suo interno potrebbero essere stati recentemente aggiunti vari alimenti. >>> Allo prodotto servirà più tempo per raggiungere la temperatura impostata, se collegato di recente, oppure nel caso in cui vengano collocati nuovi elementi al suo interno. Non si tratta di un'anomalia.
- Forse di recente sono state introdotte nel frigorifero grandi quantità di alimenti caldi. >>> Non mettere alimenti caldi direttamente dentro al frigorifero.
- Le porte sono state aperte frequentemente o tenute aperte a lungo. >>> L'aria calda che si muove all'interno provocherà un funzionamento più lungo. Non aprire le porte con troppa frequenza.
- Le porte del congelatore o del frigorifero potrebbero essere socchiuse. >>> Controllare che le porte siano totalmente chiuse.
- Il prodotto potrebbe essere impostato su una temperatura troppo bassa, >>> Impostare la temperatura su un livello più alto e attendere che il prodotto raggiunga la temperatura desiderata.
- La rondella della porta del frigorifero del congelatore potrebbe essere sporca, usurata, rotta o non correttamente configurata, >>> Pulire e sostituire la rondella. Le rondelle consumate e usurate faranno funzionare il prodotto più a lungo per conservare la temperatura attuale.

La temperatura del congelatore è molto bassa, ma la temperatura del frigorifero è corretta.

- La temperatura dello scomparto congelatore è impostata su un livello molto basso, >>> Impostare la temperatura dello scomparto congelatore su un livello più alto, quindi eseguire un controllo.

La temperatura del frigorifero è molto bassa, ma la temperatura del congelatore è corretta.

- La temperatura dello scomparto frigorifero è impostata su un livello molto basso, >>> Impostare la temperatura dello scomparto frigorifero su un livello più alto, quindi eseguire un controllo.

Gli alimenti conservati nei cassetti dello scomparto frigorifero sono congelati.

- La temperatura dello scomparto frigorifero è impostata su un livello molto basso, >>> Impostare la temperatura dello scomparto congelatore su un livello più alto, quindi eseguire un controllo.

La temperatura nel vano frigorifero e congelatore è troppo alta.

- La temperatura dello scomparto frigorifero è impostata su un livello molto alto, >>> L'impostazione della temperatura dello scomparto frigorifero influenza la temperatura dello scomparto del congelatore. Modificare la temperatura dello scomparto congelatore o frigorifero e attendere che tutti gli scomparti interessati raggiungano il livello di temperatura impostata.
- Le porte sono state aperte frequentemente o tenute aperte a lungo. >>> Non aprire le porte con troppa frequenza.
- La porta potrebbe essere socchiusa. >>> Chiudere completamente la porta.
- Il prodotto potrebbe essere stato di recente collegato alla corrente, oppure al suo interno potrebbero essere stati recentemente aggiunti vari alimenti. >>> Al prodotto servirà più tempo per raggiungere la temperatura impostata, se collegato di recente, oppure nel caso in cui vengano collocati nuovi elementi al suo interno.
- Di recente sono state introdotte nel frigorifero grandi quantità di alimenti caldi. >>> Non mettere alimenti caldi direttamente dentro al frigorifero.

Vibrazioni o rumore.

Guida alla risoluzione dei problemi

- Il pavimento non è in piano o resistente. >>> Se il prodotto vibra, quando viene spostato lentamente, regolare i supporti per equilibrare il prodotto. Verificare inoltre che la superficie di appoggio sia sufficientemente resistente per supportarne il peso.
- Gli eventuali oggetti collocati sul prodotto potrebbero essere fonte di rumore. >>> Togliere gli eventuali elementi collocati sul prodotto.

Il prodotto emette rumori, come ad esempio liquido che scorre, spruzzo, eccetera

- I principi operativi del prodotto prevedono la presenza di flussi di liquidi e flussi di gas. >>> Questa non è un'anomalia di funzionamento.

C'è un rumore, simile a un soffio, che proviene dal prodotto.

- Il prodotto si serve di una ventola per il processo di raffreddamento. Questa non è un'anomalia di funzionamento.

Si è formata condensa sulle pareti interne del dispositivo.

- Le condizioni meteo calde o umide aumentano la formazione di ghiaccio e di condensa. Questa non è un'anomalia di funzionamento.
- Le porte sono state aperte frequentemente o tenute aperte a lungo. >>> Non aprire le porte con troppa frequenza; se la porta è aperta, chiuderla.
- La porta potrebbe essere socchiusa. >>> Chiudere completamente la porta.

Si è formata condensa sulla superficie esterna del dispositivo o fra le porte.

- Le condizioni ambientali potrebbero essere umide, e ciò è normale. >>> La condensa si dissipa quando l'umidità viene ridotta.

L'interno emette cattivi odori.

- Il prodotto non viene pulito regolarmente. >>> Pulire la superficie interna a intervalli regolari servendosi di spugna, acqua tiepida, e acqua gassata.
- Alcuni contenitori e imballaggi potrebbero emettere cattivi odori. >>> Servirsi di imballaggi che non emettano cattivi odori.
- Gli alimenti sono stati collocati all'interno di contenitori non sigillati. >>> Tenere gli alimenti in contenitori sigillati. I microrganismi potrebbero fuoriuscire dagli alimenti non sigillati causando così cattivi odori.
- Rimuovere gli eventuali alimenti scaduti o rovinati dal dispositivo.

La porta non si chiude correttamente.

- Le confezioni di cibo potrebbero bloccare la porta. >>> Trovare una nuova posizione per gli alimenti che bloccano le porte.
- Il prodotto non è in posizione verticale, appoggiato per terra. >>> Regolare i supporti per l'equilibrio del prodotto.
- Il pavimento non è in piano o resistente. >>> Verificare che la superficie di appoggio sia sufficientemente resistente per supportarne il peso.

Il cassetto verdura si è inceppato.

- Gli alimenti potrebbero entrare in contatto con la sezione superiore cassetto. >>> Riorganizzare gli alimenti nel cassetto.

Se La Superficie Del Prodotto È Bollente.

- Quando il prodotto è in funzione, possono essere osservate alte temperature tra i due sportelli, sui pannelli laterali e sul grill posteriore. . Ciò è normale e non richiede manutenzione!



AVVERTENZA: Qualora il problema persista dopo aver seguito le istruzioni contenute in questa selezione, contattare il proprio fornitore oppure un Servizio Autorizzato. Evitare in ogni caso di riparare il prodotto.

DISCLAIMER / AVVERTENZE

Alcuni guasti (semplici) possono essere adeguatamente gestiti dall'utente finale senza che sorgano problemi di sicurezza o utilizzi non sicuri, a condizione che vengano eseguiti entro i limiti e in conformità con le seguenti istruzioni (vedere la sezione "Riparazione fai da te").

Pertanto, salvo diversa autorizzazione nella sezione di seguito "Riparazione fai da te", le riparazioni devono essere indirizzate a manutentori professionisti registrati al fine di evitare problemi di sicurezza. Un manutentore professionista registrato è un manutentore professionista a cui è stato concesso l'accesso alle istruzioni e all'elenco dei pezzi di ricambio di questo prodotto dal produttore secondo le modalità descritte negli atti legislativi ai sensi della Direttiva 2009/125/CE.

Tuttavia, solo l'agente dell'assistenza (ovvero i manutentori professionisti autorizzati) che è possibile contattare tramite il numero di telefono indicato nel manuale dell'utente / scheda di garanzia o tramite il rivenditore autorizzato che può fornire assistenza in base ai termini di garanzia. Pertanto, si prega di notare che le riparazioni da parte di manutentori professionisti (non autorizzati da Beko) invaliderà la garanzia.

Riparazione fai da te

La riparazione fai da te può essere eseguita dall'utente finale per quanto riguarda i seguenti pezzi di ricambio: maniglie delle porte, cerniere delle porte, vassoi, cestelli e guarnizioni delle porte (un elenco aggiornato è disponibile anche su support.beko.com dal 1° marzo 2021)

Inoltre, per garantire la sicurezza del prodotto e per prevenire il rischio di lesioni gravi, la suddetta riparazione fai da te deve essere eseguita seguendo le istruzioni nel manuale utente per la riparazione fai da te o disponibili in support.beko.com Per la propria sicurezza, scollegare il prodotto prima di tentare qualsiasi riparazione fai da te.

Tentativi di riparazione e riparazione da parte degli utenti finali per parti non incluse in tale elenco e/o che non seguono le istruzioni nei manuali utente per la riparazione fai da te o che sono disponibili in support.beko.com, potrebbe dar luogo a problemi di sicurezza non imputabili a Beko e invaliderà la garanzia del prodotto.

Pertanto, si raccomanda vivamente agli utenti finali di astenersi dal tentativo di eseguire riparazioni che non rientrano nell'elenco dei pezzi di ricambio menzionato, contattando in tali casi manutentori professionisti autorizzati o manutentori professionisti registrati. Altrimenti, tali tentativi da parte degli utenti finali possono causare problemi di sicurezza e danneggiare il prodotto e conseguentemente causare incendi, inondazioni, elettrocuzione e gravi lesioni personali.

A titolo esemplificativo, ma non esaustivo, le seguenti riparazioni devono essere indirizzate ai manutentori professionisti autorizzati o manutentori professionisti registrati: compressore, circuito frigorifero, scheda principale, scheda inverter, scheda display ecc.

Il produttore/venditore non può essere ritenuto responsabile in ogni caso in cui gli utenti finali non rispettano quanto sopra.

La disponibilità dei pezzi di ricambio frigorifero che hai acquistato è di 10 anni.

Durante questo periodo saranno disponibili ricambi originali per il corretto funzionamento frigorifero.

La durata minima della garanzia del frigorifero acquistato è di 24 mesi. Questo prodotto è dotato di una sorgente di illuminazione con classe energetica "G".

La sorgente di illuminazione nel prodotto dovrà essere sostituita solo da professionisti nel campo della riparazione.

Informazioni sulla classificazione dell'imballaggio

Scansiona il Qrcode che si trova sull'imballo del prodotto per trovare tutte le informazioni relative all'imballo e come gestirne il suo corretto smaltimento.