

beko



Фрижидер

Упатство за употреба

Hladnjak

Upute za uporabu

Frizidera

Uputstvo za upotrebu

Frigorifer

Udhëzimi i përdorimit

Koelkast

Gebruiksaanwijzing

Réfrigérateur

Notice d'utilisation

Hladilnik

Navodila za uporabo

Хладилник

Инструкции за употреба

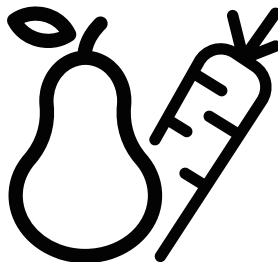

RSSA290M31WN

MK-BiH-SR-SQ-NL-FR-SL-BG





ПРЕДУПРЕДУВАЊЕ!

Во согласност да се обезбеди нормално функционирање на фрижидерот, кој употребува размрзнувач R600a (кој е запалив само под одредени услови), мора да се придржувате кон следните правила:

- Немојте да ја спречувате слободната циркулација на воздухот околу апаратот.
- Немојте да користете механички апарати во согласност да го забрзате размрзнувањето, поинакви од оние кои се препорачани од производителот.
- Немојте да го уништувате електричното коло на фрижидерот.
- Немојте да користете електрични апарати внатре во одделението за храна, освен оние кои се препорачани од производителот.

UPOZORENJE!

Kako biste obezbijedili normalan rad vašeg frižidera koji koristi u potpunosti ekološki prihvatljivo sredstvo za hlađenje R 600a (zapaljiv je pod određenim uslovima) morate poštovati slijedeća pravila:

- Nemojte zatvarati slobodnu cirkulaciju zraka oko uređaja.
- Nemojte koristiti mehaničke uređaje kako biste ubrzali odleđivanja frižidera, osim onih koje je preporučio proizvođač.
- Nemojte uništavati kolo za hlađenje.
- Nemojte koristiti električne uređaje unutar spremnika za čuvanje hrane osim onih koje preporučuje proizvođač.

UPOZORENJE!

Kako bi se osigurao normalan rad vašeg hladnjaka koji koristi kompletno ekološki prihvatljivo rashladno sredstvo R600a (zapaljivo samo pod određenim uvjetima), trebate se pridržavati slijedećih pravila:

- Ne ometati slobodnu cirkulaciju zraka oko hladnjaka.
- Ne koristiti mehanička sredstva za ubrzavanje odleđivanja, koja nije preporučio proizvođač.
- Paziti da se ne ošteti krug rashladnog sredstva.
- Unutar prostora hladnjaka za spremanje namirnica ne koristiti električne uređaje koje nije preporučio proizvođač.

PARALAJMËRIM!

Për të siguruar një përdorim normal të frigoriferit tuaj, që përdor një mjet ftohës plotësisht ekologjik, R600a (i ndezshëm vetëm në kushte të veçanta), duhet të ndiqni rregullat vijuese:

- Mos pengoni qarkullimin e lirë të ajrit përreth aparatit.
- Mos përdorni sende mekanike që nuk janë rekomanduar nga prodhuesi, për ta përshpejtuar shkrirjen e akullit.
- Mos e prishni qarkun ftohës.
- Mos përdorni aparate elektrike të parekomanduara nga prodhuesi brenda dhomëzës për mbajtjen e ushqimeve.

WAARSCHUWING!

U moet de volgende regels in acht nemen om de normale werking van uw koelkast, die het volledig milieuvriendelijke koelmiddel R 600a (ontvlambaar) gebruikt, te verzekeren:

- Hindert de vrije luchtcirculatie rond het toestel niet.
- Gebruik geen andere mechanische toestellen om het ontdooien te versnellen dan de toestellen die door de fabrikant worden aangeraden.
- Beschadigt het koelcircuit niet.
- Gebruik geen andere elektrische toestellen in de bewaarlade voor etenswaren dan de toestellen die eventueel door de fabrikant worden aangeraden.

AVERTISSEMENT !

Afin de s'assurer du fonctionnement normal de votre réfrigérateur, contenant le réfrigérant R 600a qui contribue à la protection de l'environnement (inflammable dans certaines conditions seulement), il convient de respecter les règles suivantes :

- Ne pas empêcher la circulation d'air autour de l'appareil.
- Ne pas utiliser d'outils mécaniques ou autres dispositifs pour accélérer le processus de décongélation autres que ceux qui sont recommandés par le fabricant.
- Ne pas abîmer le circuit réfrigérant.
- Ne pas utiliser d'appareils électriques à l'intérieur des compartiments de conservation de denrées, à moins qu'ils soient conformes au type d'appareils recommandés par le fabricant.

OPOZORILO!

Za normalno delovanje vašega hladilnika, ki uporablja naravi prijazno hladilno sredstvo R 600a (vnetljivo samo pod določenimi pogoji), je treba upoštevati naslednja pravila:

- Ne ovirajte prostega pretoka zraka okoli naprave.
- Za hitrejšo odtajanje ne uporabljajte mehanskih naprav, ki jih ni priporočil proizvajalec.
- Ne uničujte hladilnega tokokroga.
- V prostoru za živila ne uporabljajte električnih naprav, ki jih ni priporočil proizvajalec.



ПРЕДУПРЕЖДЕНИЕ!

За да осигурите нормална работа на Вашия хладилник, който използва напълно природосъобразен охладител R 600a (запалим само при определени условия), трябва да спазвате следните правила:

- Не възпрепятствайте циркулацията на въздуха около уреда.
- Не използвайте механични средства за да ускорите процеса на размразяване, освен посочените от производителя.
- Не нарушавайте циркулацията на охладителя.
- Не използвайте електрически уреди в отделението за съхранение на храни, освен евентуално препоръчаните от производителя.

МК**Содржина**

Безбедноста на прво место /1
Електрични услови /2
Инструкции при транспорт /2
Инструкции при инсталирање /2
Запознавање на уредот /3
Складирање на замрзната храна во голем фрижидер /3
Контрола и подесување на температурата /3
Пред употребата /4
Одмрзнување /4
Менување на внатрешната светилка /4
Репозиционирање на вратата /4
Чистење и грижа /4
Што треба а што не смеете да правите /5
Информации за бучавата при работата на апаратот /5
Проблеми /5

BiH Sadržaj

Sigurnost prije svega /6
Zahtjevi vezani za napajanje el.energijom /7
Upute vezane za transport /7
Upute vezane za instaliranje /7
Upoznavanje sa Vašim hladnjakom /8
Preporučeni raspored namirnica unutar odjeljaka hladnjaka /8
Kontrola i regulacija temperature /8
Prije puštanja u pogon /9
Odležavanje /9
Izmjena unutrašnje sijalice /9
Promjena položaja vrata /9
Čišćenje i održavanje /10
Preporuke i zabrane /10
Informacije o signalnim zvukovima /11
Rješavanje poteškoća /11

SR Sadržaj

Bezbednost na prvom mestu /12
Neophodne električne instalacije /13
Uputstvo za transport /13
Uputstvo za instaliranje /13
Elementi uređaja /14
Regulacija temperature /14
Pre stavljanja aparata u upotrebu /14
Odmrzavanje /14
Zamena sijalice u aparatu /14
Smer otvaranja vrata /14
Čišćenje i održavanje /15
Problemi /15

SQ Indeks

Sigurija vjen e para /16
Kërkesat elektrike /17
Udhëzime transporti /17
Udhëzime instalimi /17
Njihuni me pajisjen tuaj /18
Rregullimi i sugjeruar i ushqimeve në frigoriferin depo /18
Kontrolli dhe rregullimi i temperaturës /18
Para se ta vini në punë /19
Shkrirja /19
Zëvendësimi i llambës së brendshme /19
Ripozicionimi i derës /19
Pastrimi dhe kujdesi /20
Bëj dhe mos bëj /20
Informacione rreth zhurmave të punimit /21
Zgjidhja e problemeve /21

NL Index

Veiligheid eerst /22
Elektriciteitsvereisten /23
Transportinstructies /23
Installatie-instructies /23
Uw toestel leren kennen /24
Voorstel voor de schikking van de etenswaren in het toestel /24
Opmeting en regeling van de temperatuur /25
Alvorens de inwerkstelling /25
Ontdooien /26
Het binnenlichtje vervangen /26
De deur verplaatsen /26
Schoonmaak en onderhoud /26
Wel en niet /27
Informatie over de functiegeluiden /27
Problemen oplossen /28

FR Sommaire

Premièrement la sécurité! /29
Avertissements et conseils importants /30
Installation /30
Présentation de l'appareil /31
Réversibilité de la porte /31
Mise en fonctionnement /31
Réglage de la température /31
Suggestions concernant le placement des denrées /32
Changement de la lampe /32
Dégivrage /32
Nettoyage /32
Remarques sur les bruits de fonctionnement /33

SL**Kazalo**

Najprej varnost /34
Električne zahteve /35
Navodila za prevoz /35
Navodila za namestitev /35
Spoznajte svojo napravo /36
Predlagana razvrstitev živil v hladilniku brez nizkotemperaturnega prostora /36
Nadzor in prilagoditev temperature /37
Pred delovanjem /37
Odtajanje /38
Zamenjava notranje žarnice /38
Premeščanje vrat /38
Čiščenje in nega /38
Kaj lahko in česa ne smete /39
Informacije o hrupu med delovanjem /40
Odpravljanje težav /41

БГ Индекс

Безопасността преди всичко /42
Електрически изисквания /43
Инструкции за транспортиране /43
Инструкции за монтаж /43
Запознаване с уреда /44
Идеи за подредбата на храните в хладилника/44
Настройка и контрол на температурата /45
Преди работа /45
Размразяване /45
Смяна на вътрешната лампичка /45
Обръщане на вратата /45
Почистване и поддръжка /45
Указания и забрани /46
Информация за шумовете при работа /47
Отстраняване на проблеми /47

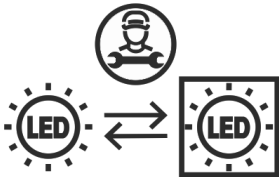

MK

Ovoј proizvod е опремен со извор на осветлување од енергетската класа „G“. Изворот на осветлување во овој производ треба да го замени само стручен сервисер.

BS

Ovaj je proizvod opremljen izvorom osvjetljenja energetskog razreda „G“. Izvor osvjetljenja u ovom proizvodu mogu zamijeniti samo stručni serviseri.

SR

Ovaj proizvod je opremljen izvorom osvetljenja energetske klase „G“. Izvor osvetljenja u ovom proizvodu mogu zameniti samo stručni serviseri.

SQ

Ky produkt është i pajisur me një burim ndriçimi të klasës energjetike "G". Burimi i ndriçimit në këtë produkt duhet të zëvendësohet vetëm nga riparues profesionistë.

NL

Dit product is uitgerust met een lichtbron van de "G"-energieklasse. De lichtbron in dit product mag enkel worden vervangen door professionele reparateurs.

FR

Cet appareil est doté d'une source d'éclairage de classe énergétique "G". Seuls des réparateurs qualifiés sont autorisés à procéder au remplacement de la source d'éclairage de cet appareil.

SL

Ta izdelek je opremljen z svetlobnim virom energijskega razreda "G". Svetlobni vir v tem izdelku lahko zamenjajo samo poklicni serviserji.

BG

Този продукт е оборудван с източник на осветление от енергиен клас "G". Източникът на осветление в този продукт може да бъде заменен само от професионални сервизни техници

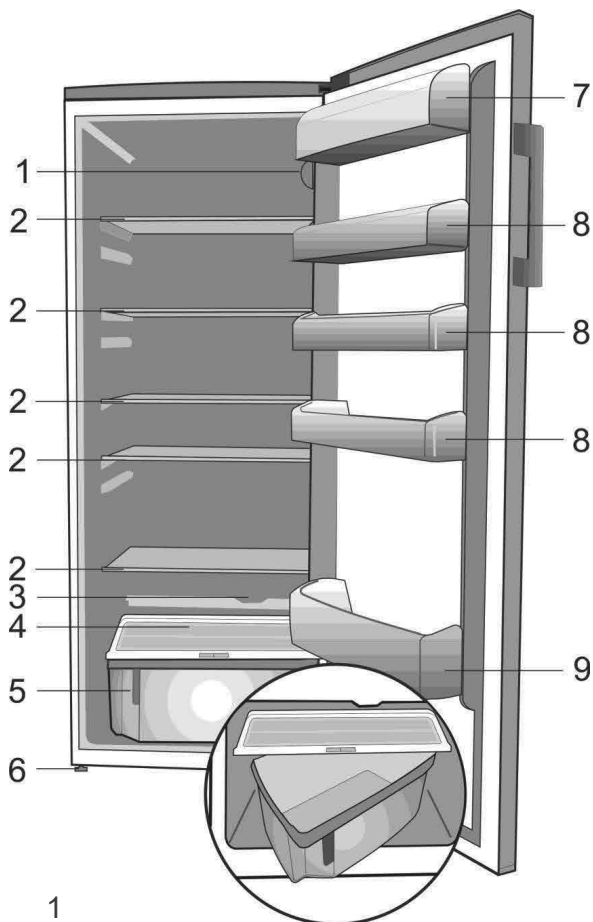

1

1 Сликите што се прикажани во ова упатство за употреба се шематски и може да не соодветствуваат точно со производот. Ако деловите од поглавјето не се вклучени во производот што сте го купиле, тогаш тие важат за други модели.

2 Сlike koje se nalaze u ovom priručniku su shematske i možda se ne ogovaraju u potpunosti vašem proizvodu. Ako dijelovi naslova nisu sadržani u proizvodu koji ste kupili, onda to vrijedi za ostale modele.

3 Slike koje se odvijaju u ovom uputstvu za upotrebu su shematski i možda ne odgovaraju tačno vašem proizvodu. Ako predmetni delovi nisu uključeni u proizvod koji ste kupili, onda to važi za druge modele.

4 Figurat që ndodhen në këtë manual janë skematike dhe mund të mos korrespondojnë saktësisht me produktin tuaj. Nëse pjesët e subjektit nuk janë përfshirë në produktin që keni blerë atëherë janë të vlefshme për modele të tjera.

5 De afbeeldingen in deze gebruiksaanwijzing zijn schematisch en hoeven niet exact met uw product overeen te komen. Wanneer onderdelen niet tot het product behoren dat u hebt gekocht, gelden deze voor andere modellen.

6 Les illustrations présentées dans cette notice d'utilisation sont schématiques et peuvent ne pas correspondre exactement à votre produit. Si certains fonctions ne sont pas inclus dans le produit que vous avez acheté, ils concerneront d'autres modèles.

7 Slike v navodilih za uporabo so shematske in morda ne ustrezajo vašemu proizvodu. Če naprava, ki ste jo kupili, ne vsebuje določenih delov, so veljavni za druge modele.

8 Фигурите в настоящето ръководство за употреба са схематични и може да не отговарят точно на Вашия уред. Ако споменатите части липсват във вашия уред, то те важат за други модели.

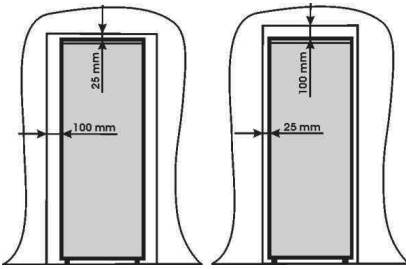

2

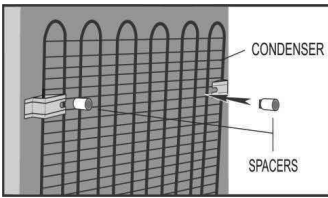
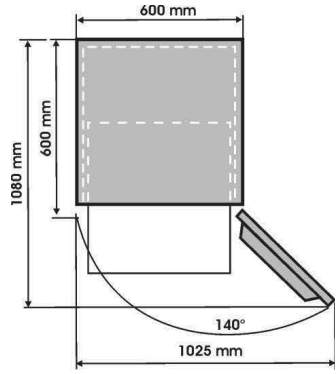

3

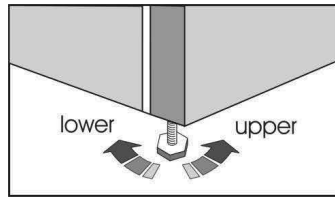

4

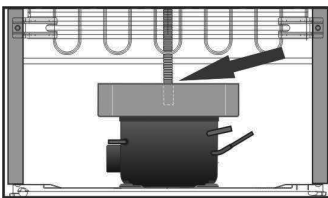

5

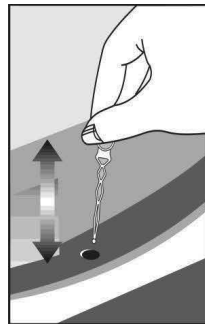

6

(13)

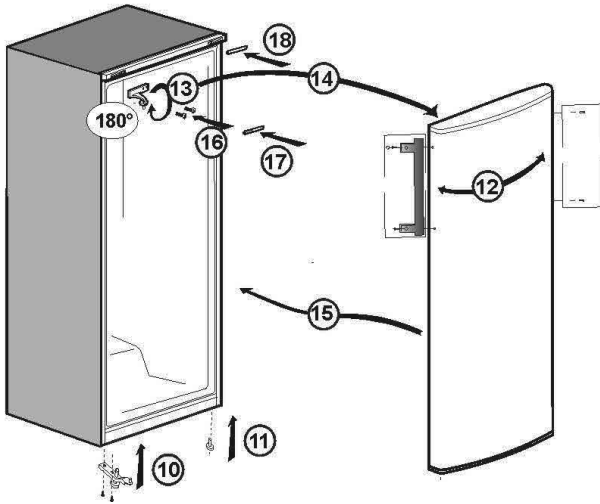
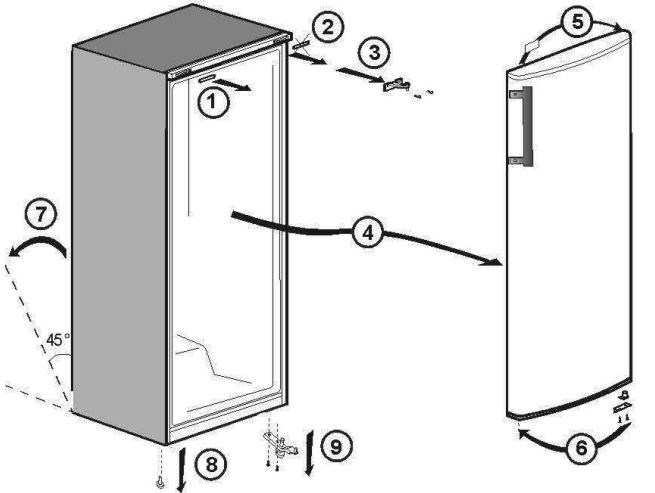
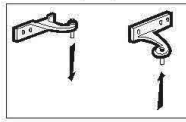

Ви честитаеме на изборот на овој ВЕКО фрижидер, дизајниран да ви овозможи многу години квалитетно користење.

Безбедноста на прво место!

Не го поврзувајте апаратот за струја додека не ја отстраните амбалажата и сите транспортни протектори .

- Апаратот нека стои отпакуван барем 4 часа пред да го вклучите во струја, со цел компресорот за масло да се стабилизира, доколку апаратот е транспортиран хоризонтално.

- Доколку отфрлате стар фрижидер кој што има брава за заклучување на вратата, осигурајте се да е во безбедна состојба, со цел да спречите повреда кај деца.

- Овој апарат треба да се користи само за примарната функција.

- Не го изложувајте уредот на оган. Уредот содржи субстанции кои не се CFC во инсулацијата, кои се запалливи. Препорачуваме да контактирате со локалните власти за информации за отфрлањето на апаратот.

- Не препорачуваме користење на апаратот во незагреана, ладна соба (пример: гаража, анекс, надвор од куќата)

За да добиете најдобар перформанс и работење без проблеми од страна на фрижидерот, ве молиме внимателно да ги прочитате упатствата.

Ве молиме чувајте ги овие упатства на сигурно место.

Оригиналните резервни делови ќе ги добивате 10 години по датумот кога е набавен производот.

i ИНФОРМИИ ИНФОРМАЦИИ

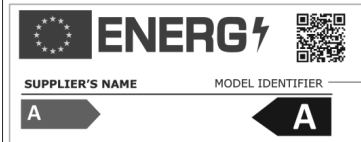

Информациите за моделот се чуваат во базата на податоци и до нив можете да стигнете ако одите на следнава веб-локација и да го побарате идентификаторот на вашиот модел (*) кој се наоѓа на налепницата за енергија.

<https://eprel.ec.europa.eu/>

Ovaj uredjaj nije namenjen za upotrebu osobama sa smanjenim psihickim, senzornim ili mentalnim sposobnostima, ili osobama sa nedostatkom znanja i iskustva, osim ukoliko nisu pod nadzorom i instrukcijama osoba koje su odgovorne za njihovu sigurnost. Deca moraju biti pod nadzorom kako si se osiguralo da se neće igrati sa uredjajem.

Електрични услови

Пред да го вклучите апаратот во струја осигурајте се дека волтажата и фреквенцијата кои се впишани на таблата внатре во апаратот одговараат на вашиот извор на енергија. Препорачуваме апаратот да е вклучен директно во електричниот штекер кој се наоѓа на лесно пристапно место.

Опомена! Овој апарат мора да е заземјен.

Поправките на електричната опрема треба да се извршуваат само од квалификувано лице. Неправилните поправки од неквалификувано лице можат да доведат до повреди.

ВНИМАНИЕ!

Овој апарат работи со R600a кој што е еколошки но запаллив гас. За време на транспортот и поправките на апаратот не смее да се оштети системот на ладење. Доколку системот за ладење е оштетен, чувајте го апаратот подалеку од оган и добро проветрете ја собата.

ОПОМЕНА - Не користете механички средства за да го забрзате одмрзнувањето, освен оние кои се препорачани од производителот.

ОПОМЕНА - Не го уништувајте разладувачкото коло.

ОПОМЕНА - Не користете електронски уреди во делот за храна, освен оние кои се препорачани од производителот.

ОПОМЕНА - Ако кабелот за напојување е оштетен, иститот мора да го сменат производителот, овластен сервисер или слични квалификувани лица за да се избегне ризик.

Инструкции при транспорт

1. Апаратот треба да се транспортира само во исправена положба. Амбалажата на апаратот не смее да се оштети за време на транспортот.

2. Ако апаратот е транспортиран хоризонтално, треба 4 часа да не се вклучува за да се стабилизира системот.

3. Доколку не ги почитувате горенаведените инструкции може да дојде до оштета на апаратот за која производителот не е одговорен.

4. Апаратот не смее да се изложува на дожд, влага и други атмосферски влијанија.

Важно!

- Внимавајте при чистењето на апаратот да не ги допирате металните жици на задниот дел на апаратот, може да дојде до повреди на рацете и прстите.
- Не се обидувајте да седите или стоите на апаратот, бидејќи не е дизајниран за таква употреба. Може да се повредите и да го оштетите апаратот.
- Осигурајте се кабелот да не е притиснат под апаратот. Може да се оштети.
- Не им дозволувајте на децата да играат со апаратот.

Инструкции при инсталирање

1. Не го чувајте апаратот во соби каде што температурата е под 10 C (50 степени F) навечер и особено во зима, бидејќи е дизајниран за работа при температури помеѓу +10 и +32 степени C (50 и 90 степени F). На пониски температури апаратот може да не работи или да не ја одржува храната замрзната.

2. Не го поставувајте апаратот до шпорет, радијатор или на директни сончеви зраци, бидејќи ќе дојде до екстра напор на апаратот да ги изврши функциите. Доколку сепак е поставен до некои од изворите на топлина, селдете ги упатствата:

- Од шпорет 30 mm
- Од радијатор 300 mm
- Од замрзнувачи 25 mm

3. Обезбедете доволно простор околу апаратот за воздухот да може да циркулира слободно (**слика 2**).

- Поставете ги задните држачи на апаратот, со цел да обезбедите доволно простор за воздух (**слика 3**).

4. Апаратот треба да е поставен на рамна површина. Предните ногарки може да се постават по желба. За да се осигурате дека апаратот стои исправено на подот, вртете ги предните ногарки во двете насоки додека не се поставени сигурно. Правилното поставување на ногарките осигурува помалку вибрации и бучава (**Слика 4**).

5. Прочитајте го делот „Чистење и грижа“ за да го подготвите апаратот за работа.

Запознавање на апаратот (Слика 1)

- 1 - Термостат и светилка
- 2 - Полици кои се подесуваат
- 3 - Колектор за вода
- 4 - Капак на одржувачот на свежина
- 5 - Одржувачи на свежина
- 6 - Прилагодливи ногарки
- 7 - Оддел за млечни производи
- 8 - Полица за тегли
- 9 - Полица за шишиња

Складирање на замрзната храна во голем фрижидер

Водич за оптимален простор и хигиена:

1. Овој уред е за краткотрајно складирање на храна и пијалоци.
2. Подготвената храна треба да се складира во вакумирани садови.
3. Свежите, спакувани производи може да се чуваат на полиците. Свежото овошје и зеленчук чувајте го во одржувачите на свежина.
4. Шишина чувајте на полица на вратата.
5. Свежото месо завиткајте го во полиетен и ставете го на најдолната полица. Чувајте го 2-3 дена, подалеку од свежата храна.
6. Полиците не ги обложувајте со хартија.
7. Полиците имаат кочници, подигнете ги при вадење на полиците.
8. За да невалите полица, подесете ја пониско од долната полица. За да ја извадите поместете ги кочниците.

9. Не чувајте растително масло на вратата. Храната чувајте ја спакувана. Жешката храна и пијалоци нека се изладат пред складирањето. Не складирајте експлозивни материи. Алкохол чувајте во добро затворен сад. Отворената конзервирана храна не треба да се складира во конзерва.
10. Некои овошја се оштетуваат на ниски температури, околу 0 степени. Според тоа спакувајте ги раставиците, патлицианите, ананасот и слично во полиетенски кеси.

Kontrola i podesuvawe na temperaturata

Температурата на замрзнувачот е под влијание на позицијата на копчето на термостатот.

Температурата во уредот може да порасне во зависност од: локацијата, температурата, отварањето на вратата, квантитет на храна. Позицијата на копчето на термостатот се менува во зависност од овие услови. За надворешна температура од 25°C, копчето на термостатот е на медиум позиција.

Избегнувајте позиции на копчето на термостатот при кои уредот постојано работи. Ова вклучува опаѓање на температурата под 0°C, кога пијалоците замрзнуваат и се создава голема количина на мраз. Сето ова ја намалува ефикасноста на уредот, а ја зголемува потрошената енергија.

Пред употребата

Пред да започнете со користење на замрзнувачот проверете:

1. Ногарките се поставени правилно.
2. Ентериерот е сув и воздухот може слободно да циркулира.
3. Ентериерот е чист како што се препорачува во делот „Чистење и грижа“
4. Кабелот е вклучен во штекерот и има доток на електрична енергија.

Избегнувајте застанување на кабелот. Зелените и црвени светла ќе светат и компресорот ќе почне да работи кога замрзнувачот е прв пат вклучен да работи.

Знајте дека:

5. Ке слушате бучава кога ќе се вклучи компресорот. Течностите и гасовите во системот за ладење исто така може да прават бучава. Ова е нормално.

6. Создавање на мраз е нормално.

7. Препорачуваме подесување на копчето на термостатот на средна температура и постојано надгледување на промените.

8. Не го полнете уредот штом го вклучите. Почекајте одредена температура да се постигне. Препорачуваме да ја измерите температурата со точен термометар.

Одмрзнување

Фрижидерот се одмрзнува автоматски. Водата тече низ цревото за дренажа и се собира во специјален сад во задниот дел на уредот. (Слика 5).

За време на одмрзнувањето капки вода ќе се појават на задниот дел. Некои капки може да останат по одмрзнувањето и да се замрзнат. Не користете остри објекти како ножеви и вилушки за отстранување на преостанатиот мраз.

Доколку водата не истекува, проверете дали има осататоци од храна заглавени во цревото за дренажа.

Проверете цревото да е добро прицврстено да не дојде до истекување на водата. (Слика 6).

Менување на внатрешната светилка

Повикајте овластен сервисер за да ја смените светилката што служи за осветлување на ладилникот.

Сијалицата што се користи во овој уред не служи за осветлување на соби во домот. Намената на сијалицата е да му помогне на корисникот да ја стави храната во фрижидерот безбедно и удобно.

Сијалиците што се користат во овој производ треба да ги издржуваат екстремните физички услови, како што се температурите под -20°C .

Репозиционирање на вратата

Следете во нумерички редослед (Слика 7).

Чистење и грижа

1. Пред чистењето препорачуваме да го исклучите уредот од струја.

2. Никогаш не користете абразивни средства за чистење како што се детергенти, сапуни и т.н.

3. Користете топла вода за чистење на уредот и темелно избришете го.

4. Намокрете крпа во вода со сода бикарбона и исчистете го уредот.

5. Доколку уредот не го користите подолго време исклучете го од струја, извадете ги сите работи и исчистете го.

6. Препорачуваме металните делови да ги чистите со силиконски восок (восок за полирање автомобили) за заштита на бојата.

7. Прашината која се собира на задниот дел на уредот треба да се чисти еднаш годишно со правосмукалка.

8. Проверувајте ја изолацијата на вратата.

9. Никогаш:

- Не го чистете уредот со несоодветни средства.
 - Не го изложувајте на високи температури.
 - Не чистете со абразивен материјал.
10. Осигурајте се садот кој ја собира водата да е чист постојано. Доколку сакате да го извадите садот:
- Исклучете го уредот од струја.
 - Извадете го полека чепот на компресорот, користејќи клешти.
 - Подигнете го садот.
 - Исчистете и исушете го.
 - Вратете во првобитна положба.

Што треба и што не смеете да правите

Треба - Чистете го уредот редовно.

Треба - Чувајте го сировото месо под подготвената храна.

Треба - Чувајте ја храната краток период замрзната. Следете рокови.

Треба - Извадете ги листовите и исчистете ја храната.

Треба - Оставете ги марулата, зелката, магносот и карфиолот со дршки.

Треба - Сирењето завиткајте го во хартија, па во полиетиленска кеса.

Треба - Завиткајте го месото во полиетенска кеса или алуминиумска фолија, лабаво. Ова ја зачувува свежината.

Треба - Завиткајте риба во полиетенска кеса.

Треба - Завиткајте храна со јак мирис во полиетенска кеса или алуминиумска фолија

Треба - Лебот добро спакувајте го.

Треба - Ладете вино, вода и тн пред служење.

Не смее - Store bananas in your fridge compartment.

Не смее - Store melon in your fridge. It can be chilled for short periods as long as it is wrapped to prevent it flavouring other food.

Не смее - Не ја оставајте вратата долго време отворена.

Не смее - Покривање на полиците со материјал.

Не смее - Да чувате отровни супстанции. Уредот е дизајниран само за чување храна.

Не смее - Да конзумирате храна која е долго време во замрзнувачот.

Не смее - Да складираете свежа и замрзната храна заедно.

Не смее - Одмрзнатите течности да капат во храната.

Информации за бучавата при работата на апаратот

За да ја одржи температурата константна, уредот повремено го вклучува компресорот.

Бучавата е нормална во тој случај. Кога ќе ја постигне температурата бучавата се намалува.

Брмчењето е предизвикано од моторот (компресорот). Кога моторот се вклучува брмчењето се зголемува.

Разладувачот кој дои низ цевките исто така прави бучава.

Кога термостатот го вклучува моторот се слуша кликнување.

Кликнувањето може да е од:

- системот за автоматско одмрзнување се вклучува

- уредот се лади или затоплува

Доколку овие бучави не се многу гласни, тогаш причините не се многу сериозни и се лесни за елиминирање.

Уредот не е на исто ниво

Подесете ја висината на ногарките.

Уредот нема доволно простор

Поместете го уредот подалеку од другите уреди.

Полиците се лабави или залепени

Проверете ги компонентите кои се вадат и прицврстете ги.

Проблеми

Доколку апаратот не работи кога е вклучен проверете:

- Дали кабелот е соодветно вклучен во штекерот.
- Дали осигурувачот прегорел.
- Дали температурата е правилно подесена
- Дали новиот штекер е коректно поставен.

Доколку апаратот сеуште не работи, контактирајте со дилерот од кој сте го купиле апаратот.

Ве молиме проверете дали се работи за некои од горенаведените проблеми, во спротивно многу пари ќе бидат потрошени.



Симболот  на производот или на пакувањето индицира дека производот не треба да се третира како домашен отпад. Треба да се предаде на соодветно место каде што се рециклира елетронска и електрична опрема. Со тоа што ќе се осигурате дека производот е отстранет правилно, ќе помогнете во превентирањето на потенцијалните негативни последици врз околината и човековото здравје, кои се предизвикани од неправилно отстранување на производот. За подетални информации во врска со рециклирањето на овој производ, ве молиме контактирајте ги локалните власти, овластени сервисери или продавницата каде што сте го купиле производот.

Čestitamo Vam na izboru hladnjaka **BEKO** kvalitete, projektovanog za dugogodišnju upotrebu.

Sigurnost prije svega !

Nemojte priključivati hladnjak na električno napajanje sve dok ne uklonite ambalažu i dijelove namijenjene za zaštitu pri transportu.

* Prije uključivanja ostavite hladnjak u uspravnom položaju najmanje 4 sata, u cilju pravilnog raspoređivanja kompresorskog ulja.

* Ako odlažete stari hladnjak sa bravom ili rezom montiranom na vratima, razvalite ili onesposobite bravu tako da hladnjak bude u stanju u kome neće predstavljati opasnost za djecu.

- Ovaj aparat treba koristiti isključivo u skladu sa njegovom namjenom.





- Ne spaljujte hladnjak prilikom odlaganja. Vaš hladnjak sadrži zapaljive izolacione materijale bez udjela CFC gasova. Predlažemo da prilikom odlaganja hladnjaka kontaktirate lokalne vlasti vezani za mogućnost odlaganja i odgovarajuće ustanove.

* Ne preporučujemo upotrebu hladnjaka u prostorijama bez grijanja (na pr. garaže, staklenici, šupe, pomoćne prostorije itd.)

Da biste osigurali optimalan rad aparata bez poteškoća, veoma je važno da pažljivo proučite ovo uputstvo. Nepridržavanjem uputa možete izgubiti pravo na besplatan servis u okviru garantnog roka.

Molimo Vas da ovo uputstvo čuvate tako da bude lako dostupno u slučaju potrebe.

Originalni rezervni dijelovi biće obezbijeđeni za narednih 10 godina počev od datuma kupovine proizvoda.

 PODACI	
	
SUPPLIER'S NAME → (*)	MODEL IDENTIFIER → (*)
	
Podaci o modelu pohranjeni u bazi podataka o proizvodu mogu se dobiti unosom sledeće mrežne stranice i pretragom po identifikacionom broju vašeg modela (*) koji se nalazi na oznaci potrošnje električne energije.	
https://eprel.ec.europa.eu/	

Aparat nije pogodan za upotrebu od strane osoba umanjениh fizičkih, senzornih ili mentalnih sposobnosti ili osoba ograničenog iskustva i znanja, osim pod nadzorom i u skladu sa uputama osobe zadužene za njihovu sigurnost. Potrebno je paziti da se djeca ne igraju sa aparatom.

Zahjevni vezani za napajanje el.energijom

Prije priključivanja hladnjaka na el. mrežu, provjerite da li napon i frekvencija, prikazani na tipskoj pločici unutar hladnjaka, odgovaraju el. napajanju. Preporučujemo priključivanje hladnjaka na ispravno ugrađenu i osiguračem obezbjeđenu utičnicu koja je na lako dostupnom mjestu.

Upozorenje ! Hladnjak mora biti uzemljen.

Popravak električnih uređaja treba vršiti samo kvalifikovan električar. Neadekvatne popravke koje izvode nekvalifikovane osobe mogu ugroziti život i zdravlje korisnika hladnjaka.

PAŽNJA!

Hladnjak radi pomoću R 600a gasa koji je bezopasan za okolinu, ali zapaljiv. Prilikom transporta i ugradnje aparata, treba voditi računa da se ne ošteti rashladni sistem. U slučaju oštećenja i isticanja gasa iz rashladnog sistema, aparat treba udaljiti od izvora plamena i prozračiti prostoriju.

UPOZORENJE - Nemojte koristiti mehanička ili druga pomagala u cilju ubrzanja procesa odleđivanja hladnjaka, osim po preporuci proizvođača.

UPOZORENJE – Ne oštećujte cirkulacioni sistem rashladnog sredstva.

UPOZORENJE - Nemojte koristiti električne uređaje unutar prostora za smještaj hrane, osim po preporuci proizvođača hladnjaka.

UPOZORENJE - Ukoliko je napojni kabal oštećen, mora biti zamijenjen od strane proizvođača, ovlaštenog servisa ili osoba sličnih kvalifikacija da bi se izbjegla opasnost.

Upute vezane za transport

1. Hladnjak treba transportovati isključivo u uspravnom položaju. Prilikom transporta originalna ambalaža mora ostati neoštećena.

2. Aparat ne treba koristiti tokom 4 sata nakon ugradnje kako bi se sleglo rashladno sredstvo. Takođe, napravite pauzu od pet minuta između priključivanja na napajanje i uključivanja aparata.

3. Nepridržavanje gornjih uputstava može uzrokovati oštećenja za koja proizvođač nije odgovoran.

4. Hladnjak mora biti zaštićen od kiše, vlage i ostalih atmosferskih uticaja.

Važno !

- Prilikom čišćenja/micanja aparata, vodite računa da ne dotičete metalne vodove u donjem dijelu kondenzatora hladnjaka jer možete ozljediti prste i ruke.

- Ne pokušavajte sjesti ili stati na gornji dio hladnjaka, jer nije projektovan za to. Ovakvi postupci mogu ugroziti Vaše zdravlje i prouzrokovati oštećenje hladnjaka.

UPOZORENJE - Potrudite se da napojni kabal ne bude priklješten ispod hladnjaka pri pomjeranju, jer se može oštetiti.

- Nemojte dozvoliti djeci da se igraju sa hladnjakom, niti da diraju komande.

Upute vezane za instaliranje

1. Ne držite hladnjak u prostoriji u kojoj temperatura noću, a posebno zimi može pasti ispod 10 stepeni C (50 stepeni F), jer je predviđen za rad na temperaturama između +10 i +43 stepeni C (50 i 109 stepeni F). Na nižim temperaturama aparat neće raditi, što će skratiti vijek upotrebe pohranjenim namenicama.

2. Nemojte postavljati hladnjak u blizini štednjaka ili radijatora, niti ga izlagati direktnoj sunčevoj svjetlosti, jer tako otežavate njegovo funkcionisanje. U slučaju postavljanja hladnjaka u blizini izvora toplote ili zamrzivača, potrebno je osigurati minimalne razmake prema donjim preporukama:

od štednjaka 30 mm

od radijatora 300 mm

od zamrzivača 25 mm

3. Potrudite se da obezbjedite dovoljan prostor oko aparata, kako bi bila omogućena nesmetana cirkulacija zraka (**stavka 2**).

- Otvorite vrata hladnjaka kako biste utvrdili koliko treba biti udaljen od zida (**stavka 3**).

4. Hladnjak treba postaviti na ravnu površinu. Dvije prednje nožice su podesive. Stabilnost hladnjaka osigurajte podešavanjem prednjih nožica, okretanjem u smjeru kazaljke na satu ili obrnuto, sve dok ne postignete čvrst kontakt sa podlogom. Ispravno podešene nožice smanjuju vibracije i buku (**stavka 4**).
5. Da biste pripremili hladnjak za rad pročitajte poglavlje "Čišćenje i održavanje".

Upoznavanje sa Vašim hladnjakom (stavka 1)

- 1 - Kućište termostata i sijalice
- 2 - Podesive police
- 3 - Spremnik za vodu
- 4 - Poklopac ladice
- 5 - Ladice
- 6 - Podesive nožice
- 7 - Polica sa poklopcem
- 8 - Polica za tegle
- 9 - Polica za boce

Preporučeni raspored namirnica unutar hladnjaka sa ladicama

Upute za optimalno čuvanje namirnica i održavanje higijene

1. Ovaj aparat je namjenjen za kratkotrajno čuvanje svježih namirnica i pića.
2. Kuhana jela treba smjestiti u hermetične posude i držati na jednoj od pokretnih policama.
3. Svježi plodovi u omotu mogu se držati na policama hladnjaka. Svježe voće i povrće treba očistiti i držati u ladici za čuvanje svježih plodova.
4. Flaširani proizvodi mogu se čuvati na policama u vratima hladnjaka.
5. Sirovo meso treba umotati u najlonske vrećice i čuvati na najdonjoj polici. Sprječite da kuhana hrana dođe u kontakt sa sirovim mesom da izbjegnute onečišćenje hrane. Sigurnosti radi, sirovo meso treba čuvati u hladnjaku ne duže od dva do tri dana.
6. U cilju postizanja maksimalne efikasnosti, pokretne police ne treba pokrivati papirom ili drugim materijalima radi nesmetane cirkulacije hladnog zraka.

7. Police su opremljene stražnjim odstojećima i podesivim nosačima za boce. Izvucite police iz utora prilikom podešavanja.

8. Da nagnete policu oslonite njen stražnji dio jedan nivo niže od prednjeg dijela. Da uklonite naletu policu prvo oslobodite stražnji dio sa donjeg nivoa. Prilikom uklanjanja, prvo oslobodite stražnji dio iz utora, a zatim povucite policu.

9. Nemojte držati biljna ulja na policama u vratima. Namirnice držite zapakovane, umotane ili pokrivene. Zagrijanu hranu i napitke treba ohladiti prije stavljanja u hladnjak. Ne ostavljajte eksplozivne materije u hladnjak. Alkohol visoke čistoće, mora se čuvati u uspravnom položaju i u čvrsto zatvorenim posudama. Sadržaj koji je ostao nakon otvaranja konzerve, treba izvaditi prije smještanja u hladnjak.

10. Određene vrste voća i povrća se kvare ukoliko se čuvaju na temperaturama bliskim 0 stepeni Celzijusa. Zato umotajte ananase, lubenice, krastavce, paradajz i slične plodove u plastične vrećice.

Kontrola i regulacija temperature

Temperatura unutrašnjosti može se podešavati sklopkom termostata. Temperatura unutrašnjosti aparata može varirati ovisno o uslovima upotrebe: lokacije, temperature okruženja, učestanosti otvaranja vrata, količine pohranjene hrane. Položaj sklopke termostata se mijenja ovisno o gornjim uslovima. Obično će za temperaturu okruženja od 25°C (77°F) sklopka termostata biti u srednjem položaju. Izbjegavajte položaje termostata koji će izazvati neprestani rad aparata. Na ovaj način može doći do pada temperature ispod 0°C, što dovodi do smrzavanja pića i svježih namirnica i gomilanja leda na unutrašnjim zidovima. Sve navedeno može dovesti do pada efikasnosti rada hladnjaka (povećanja potrošnje energije).

Prije puštanja u pogon

Završne provjere

Prije nego što počnete koristiti hladnjak, izvršite sljedeće provjere:

1. Da su nožice hladnjaka podešene za optimalno oslanjanje.
2. Da je unutrašnjost hladnjaka suha i da je omogućena nesmetana cirkulacija zraka u stražnjem dijelu.
3. Da je unutrašnjost hladnjaka čista u skladu sa preporukama datim u poglavlju "Čišćenje i održavanje."
4. Da je napojni kabal uključen u zidnu utičnicu i da je obezbjeđeno napajanje el. energijom. Prilikom otvaranja vrata, uključuje se unutrašnje osvjetljenje hladnjaka.

Obratite pažnju na sljedeće:

5. Prilikom pokretanja kompresora, čuti ćete buku određene razine. Tečnosti i gasovi zapečaćeni unutar sistema za hlađenje, mogu, takođe, uzrokovati buku, bez obzira da li je kompresor uključen ili ne. Ovo je normalna pojava.
6. Neznatna valovitost gornjeg dijela hladnjaka je potpuno normalna, a uzrokovana je primjenjenim proizvodnim procesom; ova pojava ne predstavlja oštećenje.
7. Preporučujemo postavljanje sklopke termostata na srednju vrijednost i sprovođenje kontrole u cilju osiguranja željenih vrijednosti temperature za smještaj namirnica (Pogledajte poglavlje Kontrola i regulacija temperature).
8. Nemojte stavljati namirnice neposredno nakon uključivanja hladnjaka. Pričekajte da bude postignuta odgovarajuća temperatura za smještaj namirnica. Preporučujemo kontrolu temperature pomoću preciznog termometra (vidi Kontrola i regulacija temperature).

Odleđivanje

Hladnjak sa ladicama se automatski odleđuje. Odleđena voda se prikuplja u odvodnu cijev putem odvodnih kanala, a zatim isparava u specijalnoj posudi na stražnjem dijelu aparata. **(stavka 5).** Tokom odleđivanja, kapljice vode mogu se pojaviti na pozadini hladnjaka gdje se nalazi skriveni isparivač. Dio kapljica može se zadržati na oplati i ponovo se zalediti nakon odleđivanja. Ne upotrebljavajte zašiljene ili oštre predmete, kao što su viljuške i noževi, za uklanjanje zaleđenih kapljica. Ukoliko odleđena voda ne istječe iz odvodnih kanala, provjerite da li je odvodna cijev začepljena komadićima hrane. Odvodna cijev se može pročistiti specijalnim plastičnim klipom priloženim uz odvodnu cijev.

Provjerite da li je odvodna cijev sprovedena do spremnika na kompresoru kako bi spriječili izlivanje vode na elektro instalacije ili na pod **(stavka 6).**

Izmjena unutrašnje sijalice

Da biste promijenili lampicu/LED za osvjetljenje u frižideru, pozovite ovlašteni servis.

Lampa (e) koji se koristi u ovom uređaju nije prikladna za kućno osvjetljenje. Cilj ove lampe je da pomogne korisniku da postavi hranu u hladnjak/zamrzivač na siguran i ugodan način. Lampice koje se koriste u ovom uređaju moraju podnositi ekstremne fizičke uslove kao što su temperature ispod -20°C.

Promjena položaja vrata

Slijedite stavke sa naredne liste **(stavka 7).**

Čišćenje i održavanje

1. Preporučujemo da ugastite hladnjak i isključite napojni kabal prije čišćenja.
2. Nemojte nikada upotrebljavati oštre predmete, abrazivne materije, sapune, deterdžente, materije za poliranje, za čišćenje hladnjaka.
3. Koristite mlaku vodu za čišćenje spoljnih površina hladnjaka, a potom sve dobro isušite.
4. Za čišćenje unutrašnjih površina hladnjaka koristite krpu navlaženu u otopini koja se sastoji od jedne čajne kašike sode bikarbone rastvorene u pola litra vode. Nakon čišćenja sve površine dobro isušite.
5. Sprječite ulazak vode u sklop za kontrolu temperature.
6. Ukoliko hladnjak neće biti korišten duži vremenski period, isključite ga, izvadite sve namirnice, očistite ga, a vrata ostavite otkrivena.
7. Prašinu koja se nakupi na kondenzatoru treba jednom godišnje ukloniti pomoću usisivača.
8. Redovno provjeravajte zaptivne površine vrata, kako biste osigurali da su čiste i da na njima nema ostataka hrane.
9. Ni u kom slučaju, nemojte:
 - Čistiti hladnjak neprikladnim materijama, na pr. proizvodima dobijenim preradom nafte.
 - Izlagati hladnjak visokim temperaturama na bilo koji način,
 - Strugati, ribati i sl., sa abrazivnim materijalima
10. Uvjerite se da je specijalni plastični spremnik odležane vode na pozadini aparata uvijek čist. Ukoliko želite ukloniti spremnik radi čišćenja, postupite prema donjim uputama:
 - Isključite prekidački element i iskopčajte utikač.
 - Lagano odvrnite vijak na kompresoru pomoću klijesta, tako da možete ukloniti spremnik
 - Podignite spremnik
 - Očistite ga i osušite
 - Ponovo sastavite suprotnim redoslijedom

Preporuke i zabrane

- DA-** Redovno čistite i odleđujte hladnjak.
- DA-** Sirovo meso i meso peradi držite ispod kuhane hrane i mliječnih proizvoda.
- DA-** Namirnice držite u hladnjaku najkraće moguće vrijeme i uvijek se pridržavajte rokova upotrebe namirnica.
- DA-** Uklonite truhle listove sa povrća i uklonite ostatke zemlje.
- DA-** Ostavite salatu, kupus, peršun i karfiol na stabljici.
- DA-** Sir umotajte u papir otporan na masnoće, a zatim u najlonsku vrećicu, vodeći računa da zrak što manje prodire u omot. Najbolje je sir izvaditi iz hladnjaka sat vremena prije konzumacije.
- DA-** Umotajte sirovo meso i meso peradi u polietilensku ili aluminijumsku foliju. Na ovaj način sprječava isušivanje.
- DA-** Ribu i iznutrice stavite u najlonske vrećice.
- DA-** Hranu intenzivnog mirisa, odnosno, hranu koja se isušuje, umotajte u najlonsku vrećicu ili aluminijumsku foliju ili stavite u hermetičnu posudu.
- DA-** Pažljivo umotajte hljeb da bi očuvali njegovu svježinu.
- DA-** Bijelo vino, pivo i mineralnu vodu ohladite prije konzumacije.
- NE-** Nemojte držati banane u frižiderskom dijelu hladnjaka.
- NE-** Ne stavljajte dinju u hladnjak. Možete je kratkotrajno ohladiti ali je umotajte kako ne bi uticala na druge namirnice.
- NE-** Ne držite vrata hladnjaka otvorenim duže vrijeme. Vaš hladnjak sa ladicama je namjenjen isključivo za smještaj prehrambenih artikala.
- NE-** Nemojte pokrivati police hladnjaka bilo kakvim materijalima jer se time narušava cirkulacija zraka.
- NE-** Nemojte stavljati otrovne ili bilo koje druge opasne materije u Vaš hladnjak. Hladnjak je namjenjen isključivo za smještaj prehrambenih artikala.
- NE-** Nemojte koristiti hranu koja je previše dugo bila u hladnjaku.
- NE-** Nemojte držati kuhane i sirove namirnice u istoj posudi. Potrebno ih je zasebno zapakovati i čuvati.
- NE-** Ne dozvolite da tečnost i sokovi iz odleđenih namirnica kapaju po ostaloj hrani.

Informacije o signalnim zvukovima

Radi očuvanja temperature, Vaš hladnjak povremeno uključuje kompresor.

Buka koja pri tom nastaje je normalna. Kada aparat dosegne radnu temperaturu, buka se smanjuje.

Brujanje proizvodi motor (kompresor).

Prilikom uključivanja motora, buka se kratkotrajno povećava.

Zvukovi vrenja, žuborenja i zujanja nastaju prilikom prolaska rashladnog sredstva kroz cijevi.

Prilikom paljenja i gašenja termostata može se čuti škljocanje.

Škljocanje se može čuti i kad je

- uključen sistem automatskog odleživanja.
- aparat se hladi, odnosno, zagrijava (usljed širenja materijala).

Ukoliko su ovi zvukovi preglasni, obično se radi o prostom problemu koji se lako otklanja.

- Aparat nije na ravnoj podlozi - Namjestite podesive nožice ili podbacite nešto pod njih.
- Aparat je naslonjen na nešto - Molimo udaljite aparat od kuhinjskog namještaja ili drugih aparata.
- Ladice ili police su labave ili zaglavljene - Molimo provjerite pokretne dijelove i, po potrebi, ih podesite.
- Boce i/ili posude se dodiruju - Molimo razmaknite boce/posude.

Rješavanje poteškoća

Ukoliko hladnjak ne funkcioniše nakon uključivanja, provjerite sljedeće:

- Da li je napojni kabal uključen u utičnicu i da li je utičnica pod naponom. (Napon na utičnici provjerite tako da na nju priključite neki drugi uređaj).
- Da li je došlo pregaranja osigurača / iskakanja automatskog osigurača / isključivanja glavne sklopke
- Da li je podešavanje temperature izvedeno na odgovarajući način.
- Da li je utikač ispravan, ukoliko, ste zamjenili tvornički ugrađeni, oklopljeni utikač.

Ukoliko hladnjak ne funkcioniše i nakon što ste proveli sve gore navedene provjere, obratite se prodavaču kod koga ste ga kupili. Molimo Vas da pažljivo provedete sve provjere, jer će neopravdana reklamacija biti naplaćena.



Simbol  na proizvodu ili pakovanju, pokazuje da se taj proizvod ne može tretirati kao kućni otpad. Umjesto toga, treba ga predati na lokaciji koja je određena za odlaganje električne i elektroničke opreme. Pravilnim odlaganjem proizvoda, pomoćete u sprječavanju negativnih posljedica po okolinu i zdravlje ljudi koje mogu nastati neodgovarajućim odlaganjem. Za detaljnije informacije o recikliranju proizvoda, molimo da kontaktirate lokalno komunalno preduzeće, službu za upravljanje otpadom iz domaćinstva ili prodajnom osoblju trgovine u kojoj ste proizvod kupili.

Bezbednost na prvom mestu

Ne uključujte uređaj u struju pre nego skinete ambalažu i transpornu zaštitu!

- Ako je uređaj transportovan u horizontalnom položaju, sačekati najmanje 4 sata pre uključivanja uređaja, kako bi se tečnost u kompresoru slegla.
- Ovaj uređaj može biti korišćen samo u njemu namenjenu svrhe.
- Ne izlagati uređaj uticaju otvorenog plamena.
- Ne preporučuje se upotreba ovog uređaja u negrežanim, hladnim prostorijama. (npr. garaža, šupa itd.)

Kako bi Vaš uređaj radio u najboljem redu i bez ikakvih problema, važno je da pažljivo pročitate ova uputstva. Nepridržavanje ovih uputstava može dovesti i do mogućnosti gubitka prava na servisiranje u garantnom roku.

Originalni rezervni delovi će biti obezbeđeni za 10 godina od dana kupovine proizvoda.



PODACI

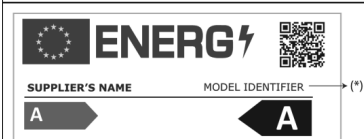

Podaci o modelu sačuvani u bazi podataka o proizvodu mogu se dobiti unosom sledeće internet stranice i pretragom po identifikacionom broju vašeg modela (*) koji se nalazi na oznaci potrošnje električne energije.

<https://eprel.ec.europa.eu/>

U slučaju da ovaj uređaj koriste nestručne osobe, ili osobe sa umanjnim psiho-fizičkim sposobnostima, obavezno je da to bude u prisustvu ili po instrukcijama staratelja, odgovornih za njihovu bezbednost. Deci ne treba biti dozvoljen pristup i igra sa uređajem.

Neophodne električne instalacije

Pre uključivanja uređaja proveriti da li napon u vašoj mreži odgovara naponu navedenom na uređaju.

Preporučuje se da uređaj bude priključen na utičnicu opremljenu prekidačem i osiguračem odgovarajuće jačine.

UPOZORENJE!

Uređaj mora biti uzemljen.

Eventualne popravke na uređaju mora vršiti stručno lice. Nestručne intervencije mogu dovesti do kritičnih posledica po uređaj.

PAŽNJA!

Uređaj radi na R 600a ekološki gas, koji je zapaljiv. Tokom transporta voditi računa da se ne ošteti sistem hlađenja. Ukoliko dođe do oštećenja i do curenja gasa, držati uređaj dalje od izvora otvorenog plamena i ventilirati prostoriju u kojoj se uređaj nalazi.

UPOZORENJE! Ne koristiti mehaničku silu kako bi ubrzali proces odmrzavanja.

UPOZORENJE! Ne oštećivati sistem za hlađenje.

UPOZORENJE! Ne koristiti električne uređaje unutar odeljaka za hranu u uređaju, osim onih koje je odobrio proizvođač.

UPOZORENJE! Ako je električni kabl oštećen, mora da ga zameni proizvođač, njegov serviser ili slično kvalifikovano lice kako bi se izbegla opasnost.

Uputstvo za transport

1. Uređaj treba transportovati isključivo u ispravnom položaju. Proizvođačka ambalaža mora biti neoštećena tokom transporta

2. Ako je uređaj transportovan u horizontalnom položaju, sačekati najmanje 4 sata pre uključivanja uređaja, kako bi se tečnost u kompresoru slegla.

3. Neispunjavanje gore navedenih uputstava može dovesti do oštećenja uređaja, za koje proizvođač ne može biti odgovoran.

4. Uređaj mora biti zaštićen od kiše, vlage i drugih atmosferskih uticaja.

VAŽNO!

- Mora se voditi računa da prilikom čišćenja/prenosa uređaja ne dođe do povrede ruku preko metalnih žica na kondenzatoru.
- Ne sedeti ili stajati na uređaju jer za to nije predviđen. Može doći do povrede i oštećenja aparata.
- Voditi računa na se naponski kabl ne nađe ispod uređaja nakon prenosa, jer to može rezultirati u oštećenju kabla.
- Ne dozvoliti da se deca igraju sa uređajem ili da poremete kontrolnu dugmad.

Uputstvo za instaliranje

1. Ne držati uređaj u prostorijama gde temperature mogu pasti ispod 10°C naročito zimi, jer je uređaj dizajniran da radi u uslovima gde je temperatura između +10 i +43°C. Na nižim temperaturama uređaj neće raditi, rezultirajući u kraćem veku trajanja hrane u njemu.

2. Ne smeštati uređaj u neposrednoj blizini šporeta, radijatora ili direktnog sunčevog zračenja, jer to može dovesti do većeg napora u radu uređaja. Ako je uređaj pozicioniran u blizini izvora toplote ili zamrzivača, voditi računa o minimalnoj udaljenosti:

Od šporeta	30 mm
Od radijatora	300 mm
Od zamrzivača	25 mm

3. Voditi računa da postoji dovoljno prostora za cirkulaciju vazduha oko uređaja (**slika 2**).

Postaviti odstojnik na zadnji deo frižidera kako bi odredili razdaljinu od zida (**slika 3**).

4. Uređaj treba postaviti na ravnu površinu. Dve prednje nožice se mogu podešavati po potrebi. Kako bi obezbedili da Vaš uređaj ispravno stoji, okretanjem podešavati prednje nožice. Ispravno podešavanje nožica obezbeđuje da ne dođe do pojave preteranih vibracija i buke (**slika 4**).

5. Pogledati deo "Čišćenje i održavanje" kako bi pripremili Vaš uređaj za upotrebu.

Elementi uređaja

(slika 1)

- 1 - Kućište za sijalicu i termostat
- 2 - Podesive police
- 3 - Odvod vode kod odmrzavanja
- 4 - Poklopac fijke
- 5 - Fijoka
- 6 - Podesive nožice
- 7 - Polica za mlečne proizvode
- 8 - Odeljak za tegle
- 9 - Odeljak za boce

Regulacija temperature

Unutrašnja temperatura se podešava pomoću regulatornog dugmeta na termostatu.

Postignute temperature unutar uređaja variraju u zavisnosti od uslova rada: lokacije, temperature okruženja, frekvencije otvaranja vrata, ispunjenost hranom. Pozicija termostata zavisi od ovih uslova. U suštini, na temperaturi okruženja od 25°C, termostat će biti na srednjoj vrednosti. Izbegavati regulaciju temperature na kojoj će uređaj neprekidno raditi. To može dovesti do pada temperature ispod 0°C i zamrzavanja hrane i pića, nagomilavanja leda, kao i veće potrošnje energije.

Pre stavljanja aparata u upotrebu

Finalna provera

Pre uključivanja uređaja proveriti:

1. Da su nožice prilagođene tako da aparat stoji potpuno ravno
2. Da je unutrašnjost suva i da vazduh može slobodno cirkulisati iza uređaja
3. Da je unutrašnjost čista kako je preporučeno u delu "Čišćenje i održavanje"
4. Da je utikač uključen u utičnicu. Kada se vrata otvore sijalica unutra će se upaliti

Obratiti pažnju na sledeće:

5. Kada se kompresor uključi, čuće se zvuk. Tečnost i gasovi unutar sistema mogu takođe proizvesti određeni zvuk, bez obzira da li kompresor radi ili ne. To je sasvim normalno.

6. Preporučuje se podešavanje termostata na srednju vrednost i praćenje da li se održava odgovarajuća temperatura.

7. Ne puniti uređaj hranom odmah nakon uključivanja. Treba sačekati da se postigne odgovarajuća temperatura.

Odmrzavanje

Frizider se odmrzava automatski. Voda koja se stvori tokom procesa odmrzavanja odlazi kroz odvod do posude za skupljanje i isparavanje vode na zadnjem delu aparata. Tokom procesa odmrzavanja, kapljice vode se mogu formirati na zadnjem delu aparata gde se nalazi skriveni isparivač. Neke kapljice mogu da ostanu i na unutrašnjim stranama aparata i da se ponovo zamrznu kada je proces odmrzavanja završen. Ne koristiti oštre predmete kao što su noževi i viljuške kako bi odstranili ove zamrznute kapljice vode.

Ako voda nastala tokom procesa odmrzavanja ne odlazi kroz odvod, proveriti da li je odvod zapušten. Odvod se može očistiti posebnim plastičnim čistačem koji se nalazi priložen uz uređaj (slika 6).

Zamena sijalice u aparatu

Za promenu sijalice koja služi za osvetljenje u frižideru, pozovite ovlašćeni servis.

Lampa (e) koja se koristi u ovom uređaju nije pogodna za domaćinsko osvetljenje. Namena ove lampe je da pomogne korisniku da stavi namirnice u frižider/zamrzivač na sigurno i udoban način. Lampe korišćene u ovom uređaju moraju da izdrže ekstremne fizičke uslove, kao što su temperature ispod -20°C.

Smer otvaranja vrata

Smer otvaranja vrata je moguće promeniti, prateći proceduru opisanu slikom (slika 7).

Čišćenje i održavanje

1. Pre čišćenja aparata preporučujemo da isključite aparat iz struje.
2. Pri procesu čišćenja ne koristiti oštre predmete i abrazivna sredstva, kao ni sapun, deterđent, vosak za poliranje itd.
3. Za čišćenje spoljašnosti aparata koristiti samo toplu vodu. Nakon toga obrisati suvom krpom.
4. Za čišćenje unutrašnosti aparata koristiti krpu nakvašenu u rastvoru jedne kašike sode-bikarbone i pola litra vode. Nakon toga obrisati suvom krpom.
5. Voditi računa da voda ne prođe u kućište termostata.
6. Ako duže vreme uređaj neće biti korišćen, isključiti ga iz struje, ukloniti svu hranu iz njega, očistiti ga i ostaviti vrata od uređaja odškrinuta.
7. Preporučujemo poliranje metalnih delova uređaja (npr. spoljašnjost vrata, stranica) silikonskim voskom (sredstvo za poliranje automobila), kako bi zaštitili finalnu boju na uređaju.
8. Prašinu koja se skupi na kondenzatoru na zadnjem delu uređaja, treba ukloniti bar jednom godišnje uz pomoć usisivača.
9. Redovno proveravati gumu na vratima kako bi ostala čista i bez ikakvih delova hrane na njoj.
10. Nikada nemojte raditi sledeće:
 - Čistiti uređaj neodgovarajućim supstancama kao na primer proizvodima na bazi petroleja.
 - Izlagati ga visokim temperaturama u bilo kom smislu.
 - Ribati abrazivnim sredstvima.

11. Voditi računa da je posuda koja služi za sakupljanje vode prilikom odmrzavanja i koja se nalazi na zadnjem delu uređaja, uvek čista. Postupak skidanja ove posude je sledeći:

- Isključiti uređaj iz struje.
- Koristeći klešta, lagano olabaviti držač na kompresoru kako bi posuda mogla biti izvađena.
- Podići posudu.
- Očistiti je i osušiti krpom.

Na isti način vratiti posudu na njeno mesto.

Problemi

Ukoliko je uređaj uključen a ne radi, proveriti sledeće:

- Da je uređaj pravilno uključen u struju i da u utičnici ima struje.
- Da li je ispravan osigurač ili da li je glavni prekidač uključen.
- Da li je regulator temperature podešen pravilno.
- Ukoliko ste menjali utikač, da li je pravilno povezan.

Ukoliko uređaj i dalje ne funkcioniše, pozovite ovlašćenog servisera.



Znak  na proizvodu ili pakovanju označava da proizvod ne sme da se tretira kao kućni otpad. Umesto toga, treba da se preda u odgovarajućem centru za reciklažu električne i elektronske opreme. Osiguranjem pravilnog odlaganja ovog proizvoda, pomoćićete u sprečavanju mogućih negativnih posledica na sredinu i zdravlje ljudi, koji bi inače bili uzrokovani neodgovarajućim rukovanjem otpadom ovog proizvoda. Za detaljnije informacije o reciklaži ovog proizvoda, molimo javite se u kancelariju lokalne samouprave, Vašu tvrtku za odlaganje otpada ili trgovinu u kojoj ste kupili proizvod.

Urime për zgjedhjen tuaj në Pajisjen e Cilësisë **BEKO**, të ndërtuar për t'ju dhënë shumë vjet shërbim.

Siguria vjen e para!

Mos e lidhni pajisjen tuaj me energjinë derisa të gjitha paketimet dhe mbrojtëset e transportit të jenë hequr.

- Lëreni të rrijë të paktën 4 orë para se ta ndizni për të lejuar që kompresori të rregullohet.
- Nëse po hidhni një pajisje të vjetër me kyç ose shul të montuar në derë, thyjeni ose prisheni kyçin për t'u siguruar që të lihet në një gjendje të sigurt për të mos lejuar që fëmijët të bllokohen brenda.
- Kjo pajisje mund të përdoret vetëm për qëllimin e synuar.
- Mos e hidhni pajisjen në zjarr. Pajisja juaj përmban substanca jo CFC në izolim të cilat janë të djegshme. Sugjerojmë që të kontaktoni me autoritetin lokal për informacione mbi hedhjen e duhur dhe vendet e përshtatshme.
- Nuk rekomandojmë që ta përdorni pajisjen në një ambient pa ngrohje, të ftohtë (p.sh. garazhd, depo, aneks, hangar, jashtë, etj.).

Për të arritur performancën më të mirë dhe punimin pa probleme të pajisjes tuaj, është shumë e rëndësishme që të lexoni këto udhëzime me kujdes. Mos zbatimi i këtyre udhëzimeve mund ta bëjë të pavlefshme të drejtën tuaj për riparime falas gjatë periudhës të garancisë.

Ju lutem mbajini këto udhëzime në një vend të sigurt për t'iu referuar me lehtësi.

Pjesët origjinale të ndërrimit do të ofrohen për 10 vite, pas datës së blerjes së produktit.

i INFORMACIONE

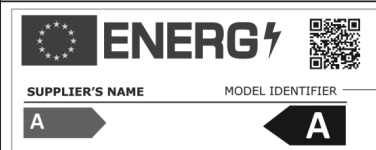

The image shows an ENERGY label. On the left is the European Union flag. Next to it is the word "ENERGY" in large, bold letters with a lightning bolt symbol. To the right is a QR code. Below the QR code, there are two fields: "SUPPLIER'S NAME" and "MODEL IDENTIFIER". Both fields contain the letter "A" in a dark box. An arrow points from the "MODEL IDENTIFIER" field to the right, towards the explanatory text.

Informacionet e modelit të ruajtura në bazën e të dhënave të produktit mund të arrihen duke hyrë në faqen e mëposhtme të internetit dhe duke kërkuar për identifikuesin e modelit tuaj (*) që gjendet në etiketën e energjisë.

<https://eprel.ec.europa.eu/>

Ky aparat nuk parashikohet për përdorim nga persona me aftësi të kufizuara fizike, shqisore ose mendore ose mungesë përvoje dhe njohurie, përderisa nuk mbikëqyren ose udhëzohen për përdorimin e aparatit nga një person përgjegjës për sigurinë e tyre.

Fëmijët duhet të mbikëqyren për të siguruar që të mos luajnë me aparatin.

Kërkesat elektrike

Para se ta vendosni spinën në prizën në mur sigurohuni që tensioni dhe frekuenca e treguar në etiketën e vlerave të përkasë me atë të rrjetit tuaj elektrik.

Rekomandojmë që kjo pajisje të lidhet me energjinë elektrike me një prizë të përshtatshme me çelës dhe siguresë në një pozicion që arrihet me lehtësi.

Paralajmërim! Kjo pajisje duhet të jetë e tokëzuar.

Riparimet në pajisjen elektrike duhet të bëhen vetëm nga një teknik i kualifikuar. Riparimet e gabuara të bëra nga një person i pa kualifikuar mbartin rreziqe që mund të kenë pasoja kritike për përdoruesin e pajisjes.

KUJDES!

Kjo pajisje punon me R600a i cili është një gaz i padëmshëm për mjedisin por i djegshëm. Gjatë transportit dhe fiksimit të produktit, duhet të tregohet kujdes të mos dëmtohet sistemi i ftohjes. Nëse sistemi i ftohjes është dëmtuar dhe ka rrjedhje gazi nga sistemi, mbajeni produktin larg nga burimet e flakëve dhe ajroseni dhomën për pak kohë.

PARALAJMËRIM - Mos përdorni pajisje mekanike ose mjete të tjera për të përshpejtuar procesin e shkrirjes, përveç atyre të rekomanduara nga prodhuesi.

PARALAJMËRIM - Mos e dëmtoni qarkun ftohës.

PARALAJMËRIM - Mos përdorni aparate elektrike brenda vendeve të pajisjes për mbajtjen e ushqimeve të parekomanduara nga prodhuesi. **PARALAJMËRIM** - Nëse kabli i energjisë është dëmtuar, ai duhet të ndërrohet nga prodhuesi, agjenti i tij i shërbimit ose persona të ngjashëm të kualifikuar për të shmangur rreziqet.

Udhëzime transporti

1. Pajisja duhet të transportohet vetëm në pozicion vertikal në këmbë. Ambalazhi duhet të jetë i paprekur gjatë transportit.

2. Pajisja nuk duhet të vihet në punë të paktën 4 orë pas instalimit, për ta lejuar sistemin të rregullohet. Gjithashtu mund t'ju duhet të prisni pesë minuta para se ta vendosni në prizë dhe të ndizni pajisjen.

3. Mos ndjekja e udhëzimeve të mësipërme mund të çojë në dëmtime të pajisjes, për të cilat prodhuesi nuk do të jetë përgjegjës.

4. Pajisja duhet të jetë e mbrojtur nga shiu, lagështia dhe i ftohti.

E rëndësishme!

• Duhet të tregohet kujdes kur pastroni/transportoni pajisjen që të mos prekni fundin e lidhjeve metalike të kondensatorit në pjesën e pasme të pajisjes pasi kjo mund të shkaktojë lëndime në gishta dhe duar.

• Mos u ulni ose hipni sipër pajisjes pasi nuk është bërë për përdorim të tillë. Mund të lëndoni veten ose të dëmtoni pajisjen.

PARALAJMËRIM - Sigurohuni që kabli i energjisë të mos bllokohet poshtë pajisjes gjatë dhe pas lëvizjes pasi kjo mund të dëmtojë kablalin.

• Mos lejoni që fëmijë të luajnë me pajisjen ose të ngacmojnë kontrollet.

Udhëzime instalimi

1. Mos e mbani pajisjen në një dhomë ku temperatura ka mundësi të bjerë nën 10 gradë C (50 gradë F) natën dhe/ose veçanërisht në dimër pasi është bërë që të punojë në temperatura ambiendi midis +10 dhe +43 gradë C (50 dhe 109 gradë F). Në temperatura më të ulët pajisja mund të mos punojë duke çuar në ulje të jetëgjatësisë të ruajtjes të ushqimit.

2. Mos e vendosni pajisjen pranë sobave ose radiatorëve ose në dritën direkte të diellit pasi kjo do të shkaktojë një sforcim shtesë në funksionet e pajisjes. Nëse instalohet pranë një burimi nxehtësie ose ngrirësi tjetër, ruani hapësirat minimale të mëposhtme:

Nga Sobat 30 mm

Nga Radiatorët 300 mm

Nga Ngrirësit 25 mm

3. Sigurohuni që të ketë hapësirë të mjaftueshme rrotull pajisjes për të garantuar qarkullim të lirë të ajrit (**Artikulli 2**).

• Hapeni derën e frigoriferit tuaj për të vendosur distancën midis frigoriferit dhe murit (**Artikulli 3**).

4. Pajisja duhet të mbahet mbi një sipërfaqe të lëmuar. Dy këmbët e para mund të rregullohen sipas nevojës. Për të garantuar që pajisja juaj të qëndrojë drejt në këmbë rregulloni dy këmbët e para duke i rrotulluar në drejtim orar ose anti-orar, derisa produkti të jetë pa lëvizur në kontakt me dyshemenë. Rregullimi i mirë i këmbëve shmang dridhjet dhe zhurmën (**Artikulli 4**).

5. Shikoni pjesën "Pastrimi dhe Kujdesi" për ta përgatitur pajisjen tuaj për përdorim.

Njihuni me pajisjen tuaj **(Artikulli 1)**

- 1 - Termostati dhe kutia e llambës
- 2 - Raftet e rregullueshme të kabinetit
- 3 - Kolektori i ujit
- 4 - Kapaku i krisperit
- 5 - Krisperët
- 6 - Këmbë e rregullueshme
- 7 - Ndarja e baxhos
- 8 - Raft për vazo
- 9 - Raft për shishe

Rregullimi i sugjeruar i ushqimeve në frigoriferin depo

Udhëzime për të arritur vendosje dhe higjienë optimale:

1. Kjo pajisje është për të mbajtur për kohë të shkurtër ushqime dhe pije të freskëta.

2. Produktet e qumështit duhet të mbahen në ndarjen e veçantë të vendosur në vizuesin e derës.

3. Gjellët e gatuar nuk duhet të mbahen në enë të izoluara dhe mbahen më mirë në një prej rafteve që hiqen.

4. Ushqimet e freskëta të mbështjella mund të mbahen mbi raft. Frutat dhe perimet e freskëta duhet të pastrohen dhe të mbahen në koshet e krisperit.

5. Shisheet mund të mbahen në pjesën e derës.

6. Për të mbajtur mishin e pagatuar, mbështilleni në qese polietilieni dhe vendoseni në raftin më të poshtëm. Mos e lini të bjerë në kontakt me ushqimet e gatuar, për të shmangur ndotjen. Për siguri, mishin e pagatuar mbajeni vetëm dy deri tre ditë.

7. Për efikasitet maksimal, raftet që hiqen nuk duhet të mbuloen me letër apo me materiale të tjera për të lejuar qarkullimin e lirë të ajrit të ftohtë.

8. Raftet janë të pajisur me ndalesa prapa dhe anosje për mbajtjen e shisheve. Ngrijeni raftin nga zgavrat kur e rregulloni.

9. Për ta anuar një raft, vendoseni pjesën e pasme të raftit një nivel poshtë pjesës të parme të raftit. Për ta hequr një raft të anuar, më parë lëshoni pjesën e pasme që është një nivel poshtë pjesës të parme të raftit. Për ta hequr një raft të anuar, më parë lëshoni pjesën e pasme nga zgavrat dhe pastaj tërhiqeni.

10. Mos mbani vaj vegjetal në raftet e derës. Mbajini ushqimet të paketuara, të mbështjella ose të mbuluara. Lërimi ushqimet dhe pijet e nxehta të ftohena para se të vendosen në frigorifer. Mos mbani substanca shpërthyes në frigorifer. Alkooli me përqindje të lartë duhet të mbahet në këmbë në enë të mbyllura. Ushqimet e mbetura nga kanaçet nuk duhet të mbahen në kanaçe.

11. Disa fruta dhe perime dëmtohen nëse mbahen në temperatura pranë 0 centigradë. Prandaj mbështilleni ananasët, shalqirin, kastravecët, domatet dhe produkte të ngjashme në qese politeni.

Kontrolli dhe rregullimi i temperaturës

Temperatura e brendshme duhet të rregullohet me anë të butonit nga termostati. Temperaturat e arritura brenda pajisjes mund të luhatin në varësi të kushteve të përdorimit: vendi, temperatura e ambientit, shpeshësia e hapjes së dyerve, sasia e ushqimeve.

Pozicioni i butonit të termostatit do të ndryshojë në varësi të këtyre kushteve. Në përgjithësi, për një temperaturë ambienti prej 25°C (77°F), butoni i termostatit do të vendoset në një pozicion mesatar.

Shmangni disa pozicione të butonit të termostatit të cilat mund të përfshijnë një punim të vazhdueshëm të pajisjes. Kjo mund të përfshijë një rënie temperature nën 0°C, prandaj pijet dhe ushqimet e freskëta mund të ngrijnë dhe një sasi e tepërt akulli mund të akumulohet në murin e brendshëm. Të gjitha këto të përmendura më sipër mund të përfshijnë një rënie të efikasitetit të ftohjes (ritje e konsumit të energjisë).

Para se ta vini në punë

Kontrolli Final

Para se të filloni ta vini pajisjen në punë kontrolloni që:

1. Këmbët të jenë rregulluar për nivelim perfekt.
2. Pjesa e brendshme të jetë e thatë dhe ajri të qarkullojë lirshëm prapa.
3. Pjesa e brendshme të jetë e pastër siç rekomandohet në "Pastrimi dhe Kujdesi".
4. Spina është futur në prizën në mur dhe energjia elektrike është e ndezur. Kur hapet dera drita e brendshme do të ndizet.

Dhe vini re se:

5. Do të dëgjoni një zhurmë ndërsa kompresori ndizet. Lëngu dhe gazrat e izoluar brenda sistemit të ftohjes mund të krijojnë zhurma, edhe nëse kompresori është në punë ose jo. Kjo është krejt normale.
6. Një dallgëzim i lehtë i pjesës të sipërme të kabinetit është krejt normal për shkak të procesit të prodhimit të përdorur; nuk është defekt.
7. Rekomandojmë që ta vendosni çelësin në mes dhe të kontrolloni temperaturën për t'u siguruar që pajisja të ruajë temperaturën e dëshiruar (Shiko pjesën Kontrolli dhe rregullimi i temperaturës).
8. Mos e ngarkoni pajisjen menjëherë pasi ta keni ndezur. Prisni derisa të arrihet temperatura e dëshiruar e ruajtjes. Rekomandojmë që të kontrolloni temperaturën me një termometër të saktë (shiko; Kontrolli dhe Rregullimi i Temperaturës).

Shkrija

Frigoriferi depo shkrihet automatikisht. Uji i shkrijes kalon në tubin e shkarkimit përmes një kanali grumbullimi dhe avullohet në një enë të veçantë në pjesën e pasme të pajisjes. **(Artikulli 5).**

Gjatë shkrijës mund të formohen pika uji në pjesën e pasme të frigoriferit depo ku ndodhet evaporatori i mbyllur. Disa pika uji mund të mbeten në vizues dhe të ngrijnë përsëri kur mbaron shkrija. Mos përdorni objekte me majë ose të mprehta si thika ose pirunë për të hequr pikat që kanë ngrirë. Nëse, në çfarëdo momenti, uji i shkrijës nuk zbrazet nga kanali i grumbullimit, kontrolloni që tubi i shkarkimit të mos jetë bllokuar me grimca ushqimi. Tubi i shkarkimit mund të pastrohet duke shtyrë plunzherin special plastik të dhënë poshtë tubit të shkarkimit. Kontrolloni që tubi të jetë vendosur mirë me fundin e tij në tabakanë e grumbullimit mbi kompresor për të mos lejuar spërkatjet e ujit mbi instalimet elektrike ose në dyshe me **(Artikulli 6).**

Ndërrimi i llambës së brendshme

Për të ndërruar llambën/dritën LED që përdoret për ndriçimin e frigoriferit, telefononi Shërbimin e autorizuar.

Llamba(t) e përdorur në këtë pajisje nuk është e përshtatshme për ndriçimin e dhomave të shtëpisë. Qëllimi i kësaj llambe është të ndihmojë përdoruesin të vendosë ushqime në frigorifer/ngrirës në një mënyrë të sigurt dhe të lehtë.

Llambat e përdorura në këtë pajisje duhet t'i rezistojnë kushteve fizike ekstreme si temperaturat nën -20°C.

Ripozicionimi i derës

Veproni në rend numerik **(Artikulli 7).**

Pastrimi dhe kujdesi

1. Rekomandojmë që ta fikni pajisjen në prizë dhe të hiqni spinën e korrentit para se ta pastroni.

2. Asnjëherë mos përdorni mjete të mprehta ose substanca gërryese, sapun, pastrues shtëpie, detergjent ose dyll lustrues për pastrim.

3. Përdorni ujë të ngrohtë për të pastruar kabinetin e pajisjes dhe fshijeni me leckë.

4. Përdorni një leckë të njomë të shtrydhur në një solucion me një lugë çaji bikarbonat sode në një pintë uji për të pastruar pjesën e brendshme dhe thajeni me leckë.

5. Sigurohuni që të mos hyjë ujë në kutinë e kontrollit të temperaturës.

6. Nëse pajisja juaj nuk do të përdoret për një kohë të gjatë, fikeni, hiqni të gjitha ushqimet, pastrojeni dhe lëreni derën pak të hapur.

7. Pluhuri që grumbullohet në kondensator, i cili ndodhet në pjesën e pasme të pajisjes, duhet të pastrohet njëherë në vit me fshesë me korrent.

8. Kontrolloni gominat e dyerve për t'u siguruar që të jenë të pastra dhe pa grimca ushqimesh.

9. Asnjëherë:

- Mos e pastroni pajisjen me materiale të papërshtatshme; p.sh. produkte me bazë naftë.

- Mos e ekspozoni në temperatura të larta, në asnjë mënyrë.

- Mos e krruani, fërkoni, etj me materiale gërryese.

10. Heqja e kapakut të baxhos dhe tabakasë të derës:

- Për të hequr ndarjen e baxhos, më parë ngrini kapakun lart rreth një inç dhe tërhiqeni nga ana ku ka një hapësirë mbi kapak.

- Për të hequr një tabaka të derës, hiqni të gjitha gjërat në to dhe thjesht shtyjeni tabakanë e derës lart nga baza.

11. Sigurohuni që ena në pjesën e pasme të pajisjes që grumbullon ujin e shkrirjes të jetë gjithmonë e pastër. Nëse doni ta hiqni tabakanë për ta pastruar, ndiqni udhëzimet më poshtë:

- Fikeni prizën dhe hiqni spinën nga korrenti.

- Rrotulloni lehtë kunjën në kompresor me një palë pinca në mënyrë që tabakaja të hiqet.

- Ngrijeni lart.

- Ngrijeni enën, pastrojeni dhe fshijeni.

- Montoni përsëri, duke i bërë veprimet në radhë të kundërt.

Bëj dhe mos bëj

Bëj- Pastrojeni dhe shkrijeni pajisjen rregullisht.

Bëj- Mbajeni mishin e pagatuar dhe shpendët poshtë ushqimeve të gatuar dhe produkteve të qumështit.

Bëj- Mbani ushqimet për kohë sa më të shkurtër dhe përmbajuni datave "Më së miri para" dhe "Përdoreni deri" etj.

Bëj- Hiqini të gjitha gjethet e papërdorshme ng aperimet dhe pastroni dherat.

Bëj- Lëri marulet, lakrat, majdanozin dhe lulelakrat me rrënjë.

Bëj- Mbështilleni djathin në letër kundër yndyrës dhe pastaj në një qese polietilieni, duke nxjerrë jashtë sa më shumë ajër të jetë e mundur. Për rezultate më të mira, nxirrini nga frigoriferi një orë para se t'i konsumoni.

Bëj- Mbështilleni mishin e pagatuar dhe shpendët lirshëm në qese polietilieni ose fletë alumini. Kjo parandalon tharjen.

Bëj- Mbështilleni peshkun dhe të brendshmet në qese polietilieni.

Bëj- Mbështilleni ushqimet me erë të fortë ose që mund të thahen në qese polietilieni, ose fletë alumini ose vendosini në enë të izoluar.

Bëj- Mbështilleni bukën mirë për ta mbajtur të freskët.

Bëj- Ftoheni verën e bardhë, birrën dhe ujin mineral para se ta shërbeni.

- Mos-** Mbani banane në vendin e frigoriferit.
- Mos-** Mbani pjepër në frigorifer. Mund të ftohet për periudha të shkurtra për sa kohë është i mbështjellë për të mos lejuar kalimin e shijes në ushqimet e tjera.
- Mos-** Lini derën të hapur për periudha të gjata, pasi kjo do të bëjë që frigoriferi depo të ngrohet. Frigoriferi juaj depo është bërë vetëm për të mbajtur ushqime të ngrënshme.
- Mos-** I mbuloni raftet me materiale mbrojtëse që mund të pengojnë qarkullimin e ajrit.
- Mos-** Mbani substanca helmuese ose të rezikshme në pajisjen tuaj. Është bërë vetëm për mbajtjen e ushqimeve të ngrënshme.
- Mos-** Konsumoni ushqime që janë ftohur për një periudhë kohe shumë të gjatë.
- Mos-** Mbani ushqime të gatuar dhe të freskëta së bashku në të njëjtën enë. Ato duhet të paketohen dhe të mbahen veç.
- Mos-** I lini ushqimet ose pijet që shkrijnë të derdhen mbi ushqime.

Informacione rreth zhurmave të punimit

Për ta mbajtur temperaturën e zgjedhur konstante, pajisja juaj ndez me raste kompresorin. Zhurmat që vijnë si rezultat janë normale. Sapo pajisja të arrijë temperaturën e punimit, zhurma ulet automatikisht në volum.

Zhurma e gumëzhimit lëshohet nga motori (kompresori). Kur ndizet motori, zhurma mund të rritet në volum për pak kohë.

Zhurma e filluskave, gurgullimës ose gumëzhitjes lëshohet nga lënda ftohëse ndërsa qarkullon përmes tubave.

Zhurma e klikimit mund të dëgjohet gjithmonë kur termostati ndez/fik motorin. Mund të ndodhë një zhurmë klikimi kur - sistemi automatik i shkrijës është aktiv. - pajisja po ftohet ose po ngrohet (zgjerim material).

Nëse këto zhurma janë shumë të larta, shkaqet ka mundësi të mos jenë serioze dhe zakonisht eliminohen lehtë.

- Pajisja nuk është në nivel - Përdorni këmbët e rregullueshme ose vendosni diçka poshtë këmbëve.
- Pajisja nuk qëndron e lirë - Ju lutem largojeni pajisjen nga gjërat e tjera të kuzhinës ose pajisjet e tjera.
- Sirtarët janë të lirë ose ngjiten - Ju lutem kontrolloni pjesët e lëvizshme, nëse është e nevojshme, montojini përsëri.
- Shishet dhe/ose enët prekin njëra tjetrën - Ju lutem lëvizni shishet dhe/ose enët larg nga njëra tjetra.

Zgjidhja e problemeve

- Pajisja nuk punon kur ndizet, kontrolloni;
- Që spina është futur mirë në prizë dhe që ka energji. (Për të kontrolluar energjinë në prizë, vendosni një pajisje tjetër)
 - Nëse ka rënë siguresa/automati ose çelësi i shpërndarjes të rrymës është fikur.
 - Që kontrolli i temperaturës të jetë vendosur mirë.
 - Që spina e re të jetë lidhur mirë, nëse e keni ndryshuar atë origjinale.
- Nëse pajisja përsëri nuk punon pas kontrolleve të mësipërme, kontaktoni shitësin nga ku e keni blerë njësinë. Ju lutem sigurohuni që të jenë bërë kontrollet e mësipërme pasi do të ketë një tarifë nëse nuk gjendet asnjë defekt.

Gefeliciteerd met uw keuze voor een kwaliteitstoestel van **BEKO**, ontwikkeld voor vele jaren dienst.

Veiligheid eerst!

Sluit uw toestel niet op de stroomtoevoer aan totdat alle verpakking en transportbescherming werd verwijderd.

- Laat de koelkast minstens 4 uur stilstaan alvorens ze in werking te stellen zodat de compressorolie zich kan stabiliseren.
- Als u een oud toestel met een slot of een klink aan de deur vervangt, zorg er dan voor dat het op een veilige manier wordt achtergelaten zodat kinderen er niet in opgesloten kunnen geraken.
- Dit toestel mag enkel worden gebruikt voor het doel waar het voor dient.
- Verbrand uw apparaat niet. Het apparaat bevat bestanddelen zonder C.F.K. in de isolatie. Deze zijn brandbaar. Wij raden u aan om de plaatselijke instanties te contacteren voor informatie over de beschikbare faciliteiten voor het verwijderden van uw toestel.
- Wij raden het gebruik van dit toestel af in een onverwarmde, koude ruimte. (bijv. garage, serre, aanbouw, schuurtje, bijgebouw, enz.)

Het is heel belangrijk deze instructies zorgvuldig te lezen om de best mogelijke en probleemloze werking van uw toestel te bewerkstelligen. Het niet opvolgen van deze instructies kan uw recht op gratis service tijdens de garantieperiode doen vervallen.

Gelieve deze instructies op een veilige plaats te bewaren voor eenvoudige raadpleging.

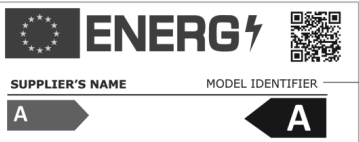
 INFORMATIE	
 <p>SUPPLIER'S NAME MODEL IDENTIFIER → (*)</p>	<p>De informatie van het model zoals opgeslagen in de product-databank is toegankelijk op de onderstaande website. Zoek uw model identificatie (*) vermeld op het energielabel.</p> <p>https://eprel.ec.europa.eu/</p>

Dit apparaat is niet bedoeld voor gebruik door personen met gereduceerde fysieke, zintuiglijke of mentale capaciteiten, of een gebrek aan ervaring en kennis, tenzij ze toezicht of instructies kregen betreffende het gebruik van het apparaat door een persoon die verantwoordelijk is voor hun veiligheid.

Kinderen moeten onder toezicht staan om ervoor te zorgen dat ze niet spelen met het apparaat.

Elektriciteitsvereisten

Vergewis u ervan, alvorens u de stekker in het stopcontact steekt, dat de voltage en de frequentie op de kwalificatieplaat binnenin het toestel overeenkomen met uw stroomtoevoer. Wij raden u aan dit toestel aan te sluiten op de hoofdtoevoer via een naar behoren aangesloten en verzekerd stopcontact op een onmiddellijk bereikbare plaats.

Waarschuwing! Dit toestel moet worden geaard.

Herstellingen aan de elektrische uitrusting mogen enkel door een gekwalificeerde technicus worden uitgevoerd. Foutieve herstellingen, die werden uitgevoerd door een ongekwalificeerde persoon, houden risico's in die kritieke gevolgen kunnen hebben voor de gebruiker van het toestel.

OPGELET!

Dit toestel werkt op R 600a. Dit is een milieuvriendelijk, maar brandbaar gas. Tijdens het transport en de plaatsing van het product moet er zorg voor worden gedragen dat het koelsysteem niet wordt beschadigd. Als het koelsysteem toch wordt beschadigd en er ontstaat een gaslek, houd het product dan verwijderd van ontstekingsbronnen en verlucht de kamer een tijdje.

WAARSCHUWING - Gebruik geen mechanische apparaten of andere middelen om het ontdooiingsproces te versnellen dan die apparatuur of middelen die door de fabrikant worden aangeraden.

WAARSCHUWING - Beschadig het koelcircuit niet.

WAARSCHUWING - Gebruik geen elektrische toestellen in de bewaarladen van het toestel, tenzij ze door de fabrikant worden aangeraden.

WAARSCHUWING - Indien het netsnoer beschadigd is, moet dit door de producent, de dealer of een ander gekwalificeerd persoon worden gerepareerd om gevaar te voorkomen.

Transportinstructies

1. Het toestel mag enkel in staande positie worden vervoerd. De oorspronkelijke verpakking moet intact blijven tijdens het transport.

2. Het toestel mag gedurende minstens 4 uur na de installatie niet worden gebruikt om het systeem toe te laten zich te stabiliseren. Laat ook vijf minuten tijd tussen het aansluiten op de elektriciteit en het inschakelen van het toestel.
3. Het niet naleven van de bovenstaande instructies kan het toestel beschadigen. Hiervoor kan de fabrikant niet verantwoordelijk worden gehouden.
4. Het apparaat moet worden beschermd tegen regen, vochtigheid en koude.

Belangrijk!

- Tijdens het schoonmaken/dragen van het toestel dient u ervoor te zorgen dat de metalen draden aan de onderkant van de condensor, die zich aan de achterkant van het toestel bevindt, niet worden aangeraakt. Deze kunnen vingers en handen kwetsen.
- Probeer niet bovenop het toestel te gaan zitten of staan, omdat het daar niet voor werd ontworpen. U zou zichzelf kunnen kwetsen of het toestel beschadigen.

WAARSCHUWING - Zorg ervoor dat de hoofdkabel niet onder het toestel komt vast te zitten tijdens en na het verplaatsen ervan. Dit zou de kabel kunnen beschadigen.

- Laat kinderen niet met het toestel spelen of aan de knoppen komen.

Installatie-instructies

1. Plaats uw toestel niet in een kamer waar de temperatuur 's nachts en/of vooral 's winters lager dan 10°C (50°F) kan worden. Het werd ontworpen voor een werking in een omgevingstemperatuur tussen +10°C en +43°C (50°F en 109°F). Bij lagere temperaturen zou het apparaat mogelijk niet kunnen werken. Dit zou de bewaartijd van de etenswaren verkorten.
2. Plaats het toestel niet in direct zonlicht of in de nabijheid van een fornuis of een radiator. Dit zou de functies van het toestel extra belasten. Als het toch naast een warmtebron of een diepvriezer wordt geplaatst, neem dan de volgende minimumafstanden in acht:
 - Van een fornuis 30 mm
 - Van een radiator 300 mm
 - Van een diepvriezer 25 mm

3. Zorg voor voldoende ruimte rond het toestel, zodat de lucht er vrij kan circuleren (**Afbeelding 2**).

• Open de deur van de koelkast om de afstand tussen de deur en de koelkast in te stellen (**Afbeelding 3**).

4. Het toestel moet op een vlak oppervlak worden geplaatst. De twee voorste voetjes kunnen naar wens worden aangepast. Draai ze met of tegen de richting van de klok, totdat ze veilig en stevig de grond raken en uw toestel goed recht staat. Het juist afstellen van de voetjes voorkomt overdreven trillingen en lawaai (**Afbeelding 4**).

5. Raadpleeg het onderdeel "Schoonmaak en Onderhoud" om uw toestel klaar te maken voor gebruik.

Uw toestel leren kennen (Afbeelding 1)

- 1 - Thermostaat en lampkast
- 2 - Aanpasbare kabinetsschappen
- 3 - Watercollector
- 4 - Deksel van de groentelade
- 5 - Groentelades
- 6 - Aanpasbaar voetje
- 7 - Schap voor glazen potten
- 8 - Vak voor zuivelproducten
- 9 - Vak voor flessen

Voorstel voor de schikking van de etenswaren in het toestel

Richtlijnen voor het bereiken van een optimale opslagruimte en hygiëne:

1. Dit toestel dient voor het bewaren op korte termijn van vers voedsel en drank.
2. Bereide gerechten moeten in luchtdichte dozen bewaard worden en worden het best geplaatst op één van de verwijderbare schappen.
3. Verse ingepakte producten kunnen op het schap worden bewaard. Vers fruit en groeten moeten worden schoongemaakt en worden bewaard in de groenteladen.
4. Flessen kunnen in het deurvak worden bewaard.

5. Rauw vlees pakt u in een plastic zakje en bewaart u op het onderste schap. Zorg ervoor dat het niet in contact komt met bereide etenswaren, zodat besmetting wordt vermeden. Bewaar rauw vlees uit veiligheid niet langer dan twee of drie dagen.

6. Voor maximale efficiëntie mogen de verwijderbare schappen niet worden bedekt met papier of andere materialen, zodat de koele lucht er vrij rond kan circuleren.

7. De roosters zijn voorzien van stoppen aan de achterzijde en kunnen kantelen voor het bewaren van flessen. Til het rooster uit de groeven tijdens het instellen.

8. Om een rooster te kantelen, plaats de achterzijde van het rooster één niveau lager dan de voorzijde van het rooster. Om een gekanteld rooster te verwijderen, verwijder eerst de achterkant dat één niveau lager is dan de voorkant van het rooster. Om een gekanteld rooster te verwijderen, verwijder eerst de achterkant uit de groeven en trek vervolgens.

9. Bewaar geen plantaardige olie in de deurvakken. Bewaar de etenswaren verpakt, ingepakt of bedekt. Laat warm eten en warme dranken eerst afkoelen, alvorens u ze in de koelkast plaatst. Plaats geen explosieve stoffen in de koelkast. Sterk alcoholische dranken moeten rechtstaand worden bewaard in veilig gesloten containers. Overschot van ingeblikte etenswaren mag niet in het blik worden bewaard.

10. Sommige stukken fruit en groenten worden slecht wanneer ze worden bewaard bij temperaturen rond 0°C Daarom pakt u ananassen, meloenen, komkommers, tomaten en gelijkaardige producten beter in plastic zakjes in.

Opmeting en regeling van de temperatuur

De interne temperatuur kan worden aangepast via de knop van de thermostaat. De temperatuur die binnenin het toestel verkregen wordt, zou kunnen schommelen afhankelijk van de gebruiksomstandigheden: plaats, omgevingstemperatuur, frequentie van het openen van de deur, hoeveelheid voedsel. De positie van de thermostaatknop zal wijzigen afhankelijk van deze omstandigheden. In het algemeen zal de thermostaatknop voor een omgevingstemperatuur van 25°C (77°F) zich stabiliseren op de middenpositie. Vermijd sommige posities van de thermostaatknop die een voortdurende werking van het toestel met zich brengen. Dit zou kunnen resulteren in een temperatuurdaling onder de 0°C, en dan kunnen de dranken en de verse voedingswaren bevroren en kan er zich een overmatige ijsafzetting op de binnenwanden voordoen. Dit kan allemaal een daling van de koeldoeltreffendheid (stijging van het stroomverbruik) met zich brengen.

Alvorens de inwerkingstelling

Laatste controle

Alvorens u het toestel begint te gebruiken, controleer of:

1. De voetjes zo werden geregeld dat de koelkast perfect recht staat.
2. De binnenkant droog is en dat de lucht achteraan vrij kan circuleren.
3. De binnenkant proper is, zoals aanbevolen onder "Schoonmaak en onderhoud".
4. De stekker in het stopcontact zit en de elektriciteit is aangesloten. Wanneer de deur wordt geopend, zal het binnenlichtje aangaan.

Ter informatie:

5. U zult een geluid horen wanneer de compressor opstart. De vloeistof en de gassen die zich in het koelsysteem bevinden, zouden ook wat lawaai kunnen veroorzaken en dit ongeacht of de compressor aan het werken is of niet. Dit is normaal.
6. Een lichte golving van de bovenkant van de koelkast is normaal wegens het gebruikte fabricatieproces; het is geen defect.
7. Wij raden u aan de thermostaatknop halfweg in te stellen en de temperatuur op te volgen, zodat het toestel de vereiste bewaartemperaturen behoudt (Zie onderdeel Opmeting en regeling van de temperatuur).
8. Laad het toestel niet onmiddellijk, nadat het is aangeschakeld. Wacht tot de juiste bewaartemperatuur wordt bereikt. Wij raden u aan de temperatuur op te meten met een accurate thermometer (zie: Opmeting en regeling van de temperatuur).

Ontdooien

De koelkast ontdooit automatisch. Het dooiwater loopt naar de afvoerpijp via een verzamelbak aan de achterkant van het toestel en verdampst in een speciale container aan de achterkant van het apparaat.

(Afbeelding 5).

Tijdens het ontdooien kunnen er waterdruppels worden gevormd aan de achterkant van koelkast, waar er zich een verborgen verdampert bevindt. Sommige druppels zouden op de voering kunnen blijven zitten en opnieuw aanvriezen wanneer het ontdooiproces is afgelopen. Gebruik geen puntige of scherpe voorwerpen, zoals messen of vorken, om de opnieuw aangevroren druppels te verwijderen.

Als het dooiwater op een bepaald moment niet afloopt van het verzamelkanaal, controleer dan of er geen etensresten de afvoerpijp hebben geblokkeerd. De afvoerpijp kan worden vrijgemaakt met behulp van een speciale bijgeleverde plastic ontstopper. Controleer of de slang op permanente wijze met het ene uiteinde in de verzamelbak op de compressor is geplaatst om te voorkomen dat water op de elektrische installatie of op de vloer wordt gemorst (Afbeelding 6).

Het binnenlichtje vervangen

Om de lamp/led voor de binnenverlichting van uw koelkast te vervangen, bel uw bevoegde onderhoudsdienst.

De lamp of lampen voorzien in dit apparaat mogen niet worden gebruikt voor de verlichting van huishoudelijke ruimten. Het beoogde gebruik van deze lamp is de gebruiker te helpen etenswaren op veilige en comfortabele wijze in de koelkast/diepvriezer te plaatsen.

De lampen die in dit apparaat worden gebruikt moeten bestendig zijn tegen extreme fysieke omstandigheden, zoals temperaturen beneden de -20°C.

De deur verplaatsen

Ga te werk in de volgorde van de getallen (Afbeelding 7).

Schoonmaak en onderhoud

1. Wij raden u aan het toestel uit te schakelen aan het stopcontact en de hoofdstekker uit te trekken voor het schoonmaken.

2. Gebruik nooit scherpe instrumenten of schurende bestanddelen, zeep, huishoudproducten, afwasmiddel of boenwas om te poetsen.

3. Gebruik lauw water om de kast van het toestel schoon te maken en wrijf het droog.

4. Gebruik een vochtige doek, uitgewrongen in een oplossing van één koffielepel natriumbicarbonaat voor 50 cl water, om de binnenkant schoon te maken en wrijf vervolgens droog.

5. Zorg ervoor dat er geen water de temperatuurregelaar binnensijpelt.

6. Als het toestel voor een lange periode niet zal worden gebruikt, schakel het dan uit, verwijder al de etenswaren, maak het schoon en laat de deur op een kier staan.

7. Al het stof dat zich op de condensator nestelt, die zich achteraan het toestel bevindt, moet één keer per jaar met een stofzuiger worden verwijderd.

8. Kijk de deurgrendels regelmatig na om u ervan te vergewissen dat ze proper en vrij van etensresten zijn.

9. Nooit doen:

- Maak het toestel nooit schoon met ongeschikt materiaal; vb. producten op basis van petroleum.
- Stel het toestel nooit bloot aan hoge temperaturen op eender welke manier.
- Schrob, wrijf, enz. nooit met schurend materiaal.

10. Zorg ervoor dat de speciale plastic bak, die achteraan het toestel het dooiwater opvangt, altijd proper is. Als u de bak wilt verwijderen om hem schoon te maken, volg dan de onderstaande instructies:

- Schakel het toestel uit aan het stopcontact en trek de hoofdstekker uit.
- Plooi de nagel op de compressor voorzichtig recht met een tang, zodat de bak kan worden verwijderd.
- Hef de bak op.
- Maak de bak schoon en wrijf hem droog.
- Zet het geheel terug in elkaar door de volgorde van de handelingen om te draaien.

Wel en niet doen

- Wel** - Reinig en ontdooi uw koelkast regelmatig.
- Wel** - Rauw vlees en gevogelte bewaren onder klaargemaakte etenswaren en zuivelproducten.
- Wel** - Bewaar etenswaren zo kort mogelijk en houdt u aan de vervaldatum.
- Wel** - Onbruikbare bladeren van groenten verwijderen en eventuele aarde er afwrijven.
- Wel** - Laat sla, kool, peterselie en bloemkool op hun stengel.
- Wel** - Pak kaas eerst in vetvrij papier in en vervolgens in een plastic zakje. Probeer zo veel mogelijk lucht buiten te sluiten. Voor het beste resultaat neemt u de kaas een uur voor de maaltijd uit de koelkast.
- Wel** - Pak rauw vlees en gevogelte los in plastic of aluminiumfolie in. Dit voorkomt uitdroging.
- Wel** - Pak vis en restafval in plastic zakjes in.
- Wel** - Pak etenswaren met een sterke geur of etenswaren die kunnen uitdrogen in plastic zakjes of aluminiumfolie in of plaats ze in een luchtdichte bak.
- Wel** - Pak brood goed in, zodat het vers blijft.
- Wel** - Koel witte wijn, bier, pils en mineraalwater alvorens op te dienen.

- Niet** - Bananen bewaren in het koelkastgedeelte.
- Niet** - Meloen bewaren in uw koelkast. De meloen kan voor korte perioden worden afgekoeld, zolang hij is ingepakt en niet de smaak van andere etenswaren kan bederven.
- Niet** - De deur openlaten gedurende langere periodes gezien dit het toestel kostelijker zal maken. Het toestel werd enkel ontworpen voor het bewaren van eetbare producten.
- Niet** - De schappen bedekken met beschermend materiaal. Dit zou de luchtcirculatie kunnen hinderen.
- Niet** - Giftige of gevaarlijke bestanddelen in uw koelkast bewaren. Het toestel werd namelijk enkel ontworpen voor het bewaren van eetbare producten.
- Niet** - Etenswaren consumeren die overdreven lang in de koelkast hebben gestaan.
- Niet** - Klaargemaakte en verse etenswaren samen in dezelfde bak bewaren. Zij moeten afzonderlijk worden ingepakt en bewaard.
- Niet** - Ontdooiende etenswaren of sappen van etenswaren op andere etenswaren laten druppelen.

Informatie over de functiegeluiden

Om de geselecteerde temperatuur constant te houden, schakelt uw toestel nu en dan de compressor AAN.

De resulterende geluiden zijn normaal.

Van zodra het toestel de gewenste temperatuur heeft bereikt, zullen de geluiden automatisch minder luid worden.

Het zoemende geluid wordt voortgebracht door de motor (compressor). Wanneer de motor wordt AAN geschakeld, kan het geluid even luider worden.

Het bubbelende, gorgelende of gonzende geluid wordt voortgebracht door de koelvloeistof, wanneer ze door de pijpen stroomt.

Het klikkende geluid kan altijd worden gehoord wanneer de thermostaat de motor AAN/UIT schakelt.

Een klikkend geluid kan voorkomen wanneer

- het automatische ontdooisysteem is actief.
- het toestel aan het afkoelen of aan het opwarmen is (materiaalexpansie).

Als deze geluiden overdreven luid zijn, zijn de oorzaken ervan waarschijnlijk niet heel erg.

Meestal kan dit heel eenvoudig worden opgelost.

- Het toestel staat niet recht - Gebruik de aanpasbare voetjes of plaats verpakkingsmateriaal onder de voetjes.
- Het toestel staat tegen iets anders - Gelieve het toestel te verwijderen van keukeneenheden of andere toestellen.
- Laden of schabben liggen los of kleven vast
 - Gelieve de verwijderbare onderdelen na te kijken en, als nodig, ze opnieuw te installeren.
- Flessen en/of kommen raken elkaar - Gelieve de flessen en/of kommen van elkaar te verwijderen.

Problemen oplossen

Als het toestel niet werkt wanneer het is aangeschakeld, controleer dan het volgende:

- Of de stekker goed in het stopcontact steekt en of de stroomtoevoer aanstaat. (Om de stroomtoevoer naar het stopcontact te testen, sluit u een ander toestel erop aan)
- Of de zekering is gesprongen / de stroomonderbreker is doorgeslagen / de hoofddistributie werd afgesloten.
- Of de temperatuurregeling juist werd ingesteld.
- Of de nieuwe stekker juist werd aangesloten, als u de aangeleverde standaardstekker heeft vervangen.

Als het toestel nog altijd niet werkt na alle bovenstaande controles, contacteer dan de verdeler van wie u het toestel heeft gekocht. Gelieve ervoor te zorgen dat de bovenstaande controles werden uitgevoerd, aangezien u de verplaatsing zal worden aangerekend als er geen fout wordt vastgesteld.



Het symbool  op het product of op de verpakking geeft aan dat het product niet als huishoudelijke afval kan worden behandeld. In plaats daarvan moet het worden afgegeven in het toepasselijke recyclagecentrum voor het recycleren van elektrische en elektronische apparaten. Door ervoor te zorgen dat dit product op de juiste manier wordt verwijderd, helpt u potentiële negatieve gevolgen te vermijden voor het milieu en de menselijke gezondheid, die anders veroorzaakt zouden kunnen worden door de verkeerde afvalbehandeling van dit product. Voor meer gedetailleerde informatie over het recycleren van dit product, neem contact op met de plaatselijke instanties, uw huishoudafvalverwerkingsdienst of de winkel waar u het product hebt aangekocht.

i **De garantie is geldig gedurende de verwachte levensduur.**



Félicitations pour avoir choisi un appareil de qualité **BEKO**, conçu pour vous apporter satisfaction durant de nombreuses années de fonctionnement.

Premièrement la sécurité!

- Ne pas connecter votre appareil au réseau électrique avant d'avoir enlevé tout emballage ou pièce de protection pendant le transport
- Laissez l'appareil rester pendant au moins 4 heures avant de le mettre en fonction, pour permettre la stabilisation de l'huile du compresseur, si l'appareil a été transporté horizontalement.
- Si vous recyclez un vieil appareil ayant un verrou attaché dans la porte, assurez-vous qu'il a été laissé en bonne condition pour prévenir l'entrée des enfants.
- L'appareil doit être utilisé exclusivement dans le but pour lequel il a été projeté.
- Ne pas jeter l'appareil au feu. Votre appareil contient des substances sans CFC dans l'isolation, qui sont inflammables. Nous vous suggérons de contacter votre autorité locale pour recevoir des informations concernant le recyclage et les centres recommandés.
- Nous ne recommandons pas l'utilisation de l'appareil dans un espace non chauffé, froid. (ex: garage, annexe, etc.)
- Pour obtenir un fonctionnement meilleur et irréfutable de votre appareil il est très important de lire attentivement ces instructions. Si vous ne respectez pas ces instructions votre droit de recevoir service gratuit sera annulé.
- Nous vous prions de garder ces instructions dans une place sûre pour référence rapide.

Les pièces détachées d'origine sont disponibles pendant 10 ans, à compter de la date d'achat du produit.

i INFORMATIONS

 ENERGY 	<p>Vous pouvez accéder aux informations relatives au modèle telles que sauvegardées dans la base de données des produits en entrant le site internet suivant et en recherchant l'identifiant de votre modèle (*) qui se trouve sur la vignette énergie</p> <p>https://eprel.ec.europa.eu/</p>
<p>SUPPLIER'S NAME MODEL IDENTIFIER (*)</p> <p>A A</p>	

Cet appareil ne sera pas utilisé par des personnes ayant capacités physiques, sensorielles ou mentales réduites, ou sans expérience concernant l'utilisation de l'appareil, si une personne responsable de leur sécurité ne les a pas instruites pour ce but.

Les enfants doivent être surveillés pour avoir la certitude qu'ils ne jouent pas avec l'appareil.

Avertissements et conseils importants

Il est très important que cette notice d'utilisation soit gardée avec l'appareil pour toute future consultation. Si cet appareil devait être vendu ou transféré à une autre personne, assurez-vous que la notice suive l'appareil de façon à ce que le nouvel utilisateur puisse être informé du fonctionnement de celui-ci et des avertissements relatifs. Ces avertissements sont donnés pour votre sûreté et pour celle d'autrui. Nous vous prions donc de bien vouloir les lire attentivement avant d'installer et d'utiliser votre réfrigérateur.

Sûreté

- ♦ Cet appareil a été conçu pour être utilisé par des adultes. Veillez donc à ce que les enfants n'y touchent pas ou qu'ils l'utilisent comme un jouet.
 - ♦ Débranchez toujours la prise de courant avant de procéder au nettoyage intérieur et au remplacement de la lampe d'éclairage.
 - ♦ Cet appareil est lourd; faites attention lors d'un déplacement.
 - ♦ Si le cordon d'alimentation est endommagé, celui-ci doit être remplacé par le fabricant, ses agents agréés ou tout autre agent qualifié afin d'être à l'abri de tout danger.
 - ♦ Les adultes doivent faire particulièrement attention en utilisant cet appareil à proximité d'enfants.
 - ♦ Ne permettez pas à de jeunes enfants de jouer avec l'appareil.
- Ne permettez pas à de jeunes enfants ou à des personnes infirmes d'utiliser l'appareil sans surveillance.

Service / réparation

- ♦ Il est dangereux de modifier ou d'essayer de modifier les caractéristiques de cet appareil.
- ♦ En cas de panne, n'essayez pas de réparer l'appareil vous-même. Les réparations effectuées par du personnel non qualifié peuvent provoquer des dommages. Contactez le service après vente de votre revendeur et exigez des pièces détachées d'origine.

Utilisation

- ♦ Les réfrigérateurs ménagers sont destinés uniquement à la conservation des aliments et des boissons.

Installation

- ♦ Assurez-vous qu'après avoir installé l'appareil, celui-ci ne repose pas sur le câble d'alimentation.
- ♦ L'appareil chauffe sensiblement au niveau du condenseur et du compresseur. Veillez à ce que l'air circule librement autour de l'appareil. Une ventilation insuffisante entraînerait un mauvais fonctionnement et une augmentation de la consommation d'électricité.
- ♦ Si l'appareil a été transporté couché, il est recommandé d'attendre environ 4 heures avant de la brancher.

Installation

Si cet appareil, muni d'une fermeture magnétique, doit être employé pour en remplacer une autre muni d'une fermeture à ressort, nous vous conseillons de rendre cette dernière inutilisable avant de mettre l'ancien appareil au rebut. Cela dans le but d'éviter que des enfants puissent s'y enfermer et mettre ainsi leur vie en danger.

Emplacement

- ♦ Placez de préférence votre appareil loin d'une source de chaleur (chauffage, cuisson, rayons solaires trop intenses). Pour le bon fonctionnement de votre appareil, la température ambiante du local doit être comprise entre +10⁰ et +43⁰C (classe SN-T). En dehors de ces limites, l'appareil ne fonctionne plus normalement.
- ♦ Veillez à la bonne circulation de l'air à l'arrière de l'appareil. Pour un meilleur rendement de celui-ci, la distance minimale entre la partie supérieure de l'appareil et un éventuel élément de cuisine doit être au moins de 100 mm (fig. 2).
- ♦ Montez les deux entretoises arrière livrés séparément (fig. 3).
- ♦ Mettez l'appareil de niveau en agissant sur les pieds réglables (fig. 4).

Branchement au réseau

Votre appareil est prévu pour fonctionner sous une tension de 230 volts monophasée.

Il doit être raccordé à une prise murale munie d'un contact de terre.

Le fabricant décline toute responsabilité si cette prévention contre les accidents n'est pas respectée.

Présentation de l'appareil

- 1 - boîte thermostat et lampe pour lumière intérieure
- 2 - clayettes de rangement
- 3 - voie de récupération de l'eau de dégivrage - Tube d'écoulement
- 4 - dessus de bac à légumes
- 5 - bac à légumes
- 6 - pied réglable
- 7 - compartiment produits laitiers
- 8 - étagères de contreporte
- 9 - porte bouteilles

Réversibilité de la porte

(Fig. 7)

Procédez suivant l'ordre numérique

Mise en fonctionnement

L'appareil étant convenablement installé, nous vous conseillons de nettoyer l'intérieur avec de l'eau tiède légèrement savonneuse (produit à vaisselle). N'utilisez ni produit abrasif, ni poudre à récurer qui risqueraient d'endommager les finitions.

Cet appareil doit être installé de façon à ce que la fiche de prise de courant soit accessible.

Branchez l'appareil, ouvrez la porte: la lumière doit s'allumer. Réglez la manette du thermostat sur une position moyenne et attendez environ 2 heures avant d'y introduire les produits.

Réglage de la température

La température interne est réglée à l'aide du bouton monté sur le thermostat.

Les températures obtenues à l'intérieur peuvent varier en fonction des conditions d'utilisation de l'appareil: emplacement, température ambiante, fréquence d'ouverture de porte, le degré de remplissage de denrées. La position du bouton du thermostat sera modifiée conformément à ces conditions. En général, pour une température ambiante de 25°C, le bouton thermostat sera fixé sur une position moyenne.

Le thermostat assure aussi le dégivrage automatique du compartiment. Pendant le dégivrage, la température à l'intérieur du compartiment peut atteindre +8°C, mais pendant la période de congélation baisse jusqu'à 2-3°C, ainsi la moyenne des températures dans un cycle complet de fonctionnement est d'environ + 5°C.

Évitez une position du bouton thermostat qui pourrait déterminer un fonctionnement continu de l'appareil. Cela provoque la baisse des températures inférieure à 0°C, avec le risque de la congélation des boissons et des denrées fraîches et une accumulation excessive de glace sur la paroi intérieure, avec la diminution de l'efficacité frigorifique de l'appareil (augmentation de la consommation d'énergie).

Pendant le fonctionnement du système frigorifique, on constate l'apparition de gouttes de condensation ou de la glace sur la paroi intérieure du fond. Il ne faut pas enlever ces gouttes, parce que cette paroi se dégivre automatiquement (Fig. 6).

L'eau qui résulte s'écoule par la tuyère spéciale, elle est collectée dans un plateau situé sur le compresseur, d'où elle s'évapore.

Suggestions concernant le placement des denrées

Pour obtenir un entreposage et une hygiène optimales, nous vous suggérons ce qui suit:

- Dans le réfrigérateur on garde pour une période courte des denrées fraîches et des boissons.
- Les denrées préparées doivent être gardés dans des récipients bien fermés, pas plus de 2 - 3 jours.
- Les produits frais, emballés, peuvent être gardés sur les grilles. On garde les fruits et les légumes frais dans le bac à légumes.
- On garde les bouteilles dans le compartiment pour bouteilles à l'intérieur de la porte (9).
- Pour garder la viande fraîche pour quelques jours dans le réfrigérateur, emballez-la dans des sachets en polyéthylène. Ne la mettez pas en contact avec les denrées préparées comme une mesure de précaution, ne gardez pas la viande fraîche plus de 2-3 jours.
- Pour une meilleure efficacité, les grilles ne seront pas couverts de papier ou d'autres matériaux pour permettre la circulation libre de l'air froid.
- Ne gardez pas l'huile dans les compartiments à l'intérieur de la porte.
- Gardez les denrées emballées ou couvertes. Les produits conservés ne seront plus gardés dans la boîte après qu'elle a été ouverte.
- Laissez les denrées chaudes se refroidir avant de les introduire dans le réfrigérateur.
- Les boissons acidulées ne se gardent pas dans le réfrigérateur. Les boissons alcooliques à concentration plus grande doivent être gardés en position verticale, dans des récipients bien fermés.

Changement de la lampe

Pour remplacer la lampe LED du réfrigérateur, veuillez contacter le service après-vente agréé. La lampe (s) utilisé dans cet appareil ne convient pas pour l'éclairage de la salle de ménage. Le but visé par cette lampe est d'aider à l'utilisateur de placer les aliments dans le réfrigérateur / congélateur d'une manière sûre et confortable. Les voyants utilisés dans cet appareil doivent résister aux conditions physiques extrêmes telles que des températures inférieures à -20°C.

Dégivrage

Le dégivrage est complètement automatique et se produit pendant chaque période d'arrêt du motocompresseur commandée par le thermostat.

Aucune intervention de votre part n'est nécessaire.

L'eau du dégivrage est collectée dans un bac situé sur le compresseur, où elle s'évapore à cause de la chaleur générée pendant son fonctionnement (Fig. 5).

Important !

Gardez propre le collecteur et le tube d'écoulement de l'eau de dégivrage. Veillez à ce que le tube soit tout le temps avec l'extrémité dans l'intérieur du bac collecteur situé sur le motocompresseur pour prévenir l'écoulement de l'eau sur l'installation électrique ou sur le plancher.

Nettoyage

- ♦ Nettoyer fréquemment l'intérieur de l'armoire.

Avant toute opération de nettoyage, prenez la précaution de débrancher l'appareil.

Nettoyage intérieur :

Nettoyer l'intérieur de l'armoire avec de l'eau tiède additionnée de bicarbonate de soude. Faites attention à ce que de l'eau ne pénètre pas à l'intérieur du boîtier du thermostat. Rincez et essuyez soigneusement.

Nettoyage extérieur :

Lavez la carrosserie avec de l'eau tiède savonneuse sans oublier le joint de la porte. Dépoussiérez le condenseur situé à l'arrière de l'appareil à l'aide d'une brosse ou d'un aspirateur. Une accumulation de poussière risquerait de diminuer le rendement du réfrigérateur.

Arrêt prolongé

Lorsque l'appareil doit rester à l'arrêt pendant un certain temps : débranchez la prise de courant ; videz l'appareil ; nettoyez-le à fond ; laissez la porte entrouverte pour éviter l'apparition de mauvaises odeurs.

Remarques sur les bruits de fonctionnement

Afin que la température choisie reste constante, l'appareil enclenche périodiquement le compresseur. Les bruits qui en résultent proviennent du fonctionnement de l'appareil.

Ils diminuent automatiquement dès que l'appareil a atteint la température de service.

Bourdonnements étouffés

Ces bruits normaux proviennent du moteur du compresseur. Ils s'intensifient un peu lorsque le moteur s'enclenche.

Gargouillis et clapotis légers

Ils proviennent de la circulation du fluide réfrigérant dans les serpentins.

Déclics

Ces déclics sont audibles chaque fois que le thermostat ordonne l'enclenchement ou la coupure du moteur.

Des craquements peuvent survenir si ...

- La décongélation automatique se met en marche.

- L'appareil est en train de se refroidir et/ou se réchauffer (dilatation des matériaux).

Si les bruits de fonctionnement deviennent trop forts, vous pouvez peut-être en trouver facilement la cause et les supprimer.

L'appareil n'est pas d'aplomb - Veuillez ajuster l'aplomb de l'appareil à l'aide d'un niveau à eau. Pour cela, utilisez les pieds à vis ou placez quelque chose sous l'appareil pour le caler.

Les parois de l'appareil appuient contre quelque chose - Veuillez éloigner l'appareil des meubles ou appareils qu'il touche.

Les tiroirs, paniers ou clayettes ne sont pas bien fixés ou au contraire coincés - Vérifiez le bon positionnement des pièces, amovibles et remettez-les correctement en place si nécessaire.

Des bouteilles ou récipients placés dans l'appareil se touchent - Dans ce cas, éloignez les bouteilles et récipients légèrement les uns des autres.

Recyclage



Ce produit est marqué du symbole du tri sélectif, relatif aux déchets d'équipements électriques et électroniques. Cela signifie que ce produit doit être pris en charge par un système de collecte sélectif conformément à la directive européenne 2012/19/UE, afin de pouvoir être recyclé ou démantelé dans le but de réduire tout impact sur l'environnement. Attention les produits électroniques n'ayant pas fait l'objet d'un tri sélectif sont potentiellement dangereux pour l'environnement et la santé humaine en raison de la présence potentielle de substances dangereuses.



FR
ÉLÉMENTS
PAPIER



FR

Cet appareil
et ses accessoires
se recyclent

REPRISE
À LA LIVRAISON

À DÉPOSER
EN MAGASIN

À DÉPOSER
EN DÉCHÈTERIE



Points de collecte sur www.quefairemesdechets.fr
Privilégiez la réparation ou le don de votre appareil !

Čestitamo vam, ker ste izbrali kakovostno napravo **BEKO**, ki je izdelana za večletno uporabo.

Najprej varnost!

Naprave ne priključite na vir napetosti, dokler niste odstranili vse embalaže in zaščitite za prevoz.

- Pred vklopom naj naprava pokončno stoji vsaj 4 ure, da se kompresorsko olje ponovno nastavi.
- Če odstranjujete staro napravo, ki ima na vratih pritrjeno ključavnico, ključavnico zlomite ali onemogočite, da se vanjo ne bi zaklenili otroci.
- Napravo lahko uporabljate samo za predviden namen.
- Naprave ne odvrzite v ogenj. Izolacija vaše naprave vsebuje snovi brez CFC-ja, ki so vnetljive. Priporočamo vam, da se o pravilnem odlaganju in razpoložljivih obratih posvetujete z lokalnimi oblastmi.
- Uporabe naprave ne priporočamo v neogrevanih, hladnih prostorih (npr. v garaži, rastlinjaku, prizidku, lopi, na prostem itd.).

Za ohranitev čim boljšega delovanja naprave pozorno preberite ta navodila. Če ne boste upoštevali teh navodil, lahko izgubite pravico do brezplačnih storitev v času veljavnosti garancije.

Hranite navodila na varnem mestu, ki je hitro dostopno. Originalne nadomestne dele zagotavljamo 10 let od dneva nakupa izdelka.

i INFORMACIJE



ENERGY



SUPPLIER'S NAME

MODEL IDENTIFIER (*)

A

A

Do informacij o modelu, ki so shranjene v zbirki podatkov o izdelkih, lahko pridete tako, da obiščete naslednje spletno mesto in poiščete identifikator modela (*), ki je naveden na energijski nalepki.

<https://eprel.ec.europa.eu/>

Uporaba te naprave ni namenjena osebam s slabšimi telesnimi, zaznavnimi ali duševnimi zmožnostmi ter osebam, ki nimajo potrebnih izkušenj in znanja, razen če so prejele navodila za uporabo ali so pod nadzorom osebe, ki je odgovorna za njihovo varnost.

Otroci se ne smejo igrati z napravo.

Električne zahteve

Preden vključite napravo v vtičnico, se prepričajte, da napetost in frekvenca, ki sta navedeni na ploščici za navedbe znotraj naprave, ustrezata vaši oskrbi z električno energijo.

Priporočamo, da je naprava povezana na električno napajanje preko ustrezne vtičnice na dostopnem mestu.

Opozorilo! Naprava mora biti ozemljena.

Popravila električnih naprav lahko izvede samo usposobljen tehnični strokovnjak. Nepravilna popravila, ki jih izvede neusposobljena oseba, so nevarna in imajo lahko za uporabnika naprave usodne posledice.

POZOR!

Ta naprava deluje z okolju prijaznim, a vnetljivim plinom R 600a. Med prevozom in popravilom izdelka pazite, da ne poškodujete hladilnega sistema. Če se hladilni sistem poškoduje in pride do puščanja plina, ne približujte izdelka virom vžiga in prostor prezračite.

OPOZORILO - Za pospeševanje postopka taljenja ne uporabljajte mehanskih naprav ali drugih pripomočkov, razen tistih, ki jih priporoča proizvajalec.

OPOZORILO - Ne poškodujte hladilnega tokokroga.

OPOZORILO - Električnih naprav ne uporabljajte v prostorih za shranjevanje živil, razen če so tipa, ki ga priporoča proizvajalec.

OPOZORILO - Če je napajalni kabel poškodovan, ga mora zamenjati proizvajalec, pooblaščen servis ali podobno usposobljene osebe, da se izognete nevarnosti.

Navodila za prevoz

1. Napravo prevažajte samo v navpičnem položaju. Med prevozom mora ostati embalaža nedotaknjena.

2. Naprava ne sme delovati vsaj 4 ure po namestitvi, da se sistem ponovno nastavi. Prav tako boste morda morali počakati pet minut med priklopom in vklopom naprave.

3. Neupoštevanje zgoraj navedenih navodil lahko pripelje do okvare naprave, za kar proizvajalec ne bo odgovoren.

4. Napravo morate zaščititi pred dežjem, vlago in mrazom.

Pomembno!

- Med čiščenjem/prevažanjem naprave je treba paziti, da se na zadnjem delu naprave ne dotikate spodnjega dela kovinskih žic kondenzatorja, saj si lahko poškodujete prste in roke.

- Ne poskušajte se usesti ali stopiti na vrh svoje naprave, saj ni oblikovana za takšno rabo. Poškodujete lahko sebe ali napravo.

OPOZORILO - Prepričajte se, da napajalni kabel ni ujet pod napravo med in po premikanju, saj lahko to poškoduje kabel.

- Otroci se ne smejo igrati z napravo ali kontrolnim aparatom.

Navodila za namestitev

1. Naprave ne postavljajte v prostor, kjer lahko temperatura ponoči in/ali pozimi pade pod 10 °C, saj je oblikovana za delovanje v prostoru s temperaturo zraka med 10 in 43 °C. Pri nižjih temperaturah naprava ne bo delovala, zato se bo življenjska doba shranjevanja živil skrajšala.

2. Naprave ne postavljajte v bližino kuhalnikov, radiatorjev ali neposredno na sončno svetlobo, saj to funkcije naprave dodatno obremenijo. Če napravo namestite zraven vira toplote ali zamrzovalnika, upoštevajte naslednje najmanjše razdalje: od kuhalnika 30 mm; od radiatorja 300 mm; od zamrzovalnika 25 mm.

3. Prepričajte se, da je okoli naprave dovolj prostora za prosto kroženje zraka (**slika 2**).

- Odprite vrata hladilnika, da nastavite razdaljo med hladilnikom in steno (**slika 3**).

4. Naprava mora biti postavljena na gladko površino. Sprednji dve nogi lahko poljubno nastavite. Da bo vaša naprava stala pokončno, nastavite sprednji nogi z obračanjem v smeri urnega kazalca ali v nasprotni smeri urnega kazalca, dokler ne prideta v trden stik s tlemi. S pravilno nastavitvijo nog se izognete prekomernim vibracijam in hrupu (**slika 4**).

5. Preberite razdelek »Čiščenje in skrb« ter pripravite svojo napravo za uporabo.

Spoznajte svojo napravo (Slika 1)

- 1 - Termostat in ohišje luči
- 2 - Nastavljive police omarice
- 3 - Zbiralnik vode
- 4 - Pokrov predela za sveža živila
- 5 - Predel za sveža živila
- 6 - Nastavljiva noga
- 7 - Predel za mlečne izdelke
- 8 - Polica za kozarce
- 9 - Polica za steklenice

Predlagana razvrstitev živil v hladilniku brez nizkotemperaturnega prostora

Smernice za optimalno shranjevanje in higieno:

1. Naprava je primerna za kratkotrajno shranjevanje svežih živil in pijač.
2. Mlečne izdelke hranite v posebnem predelu, ki se nahaja na vstavku na vratih.
3. Kuhane jedi hranite v nepredušnih posodah in jih postavite na odstranljive police.
4. Sveže zavite izdelke lahko hranite na polici. Sveže sadje in zelenjavo je treba očistiti in shraniti v posodo za sveža živila.
5. Steklenice hranite v predelu vrat.
6. Surovo meso zavijte v polietilenske vrečke in ga položite na najnižjo polico. Poskrbite, da ne bo prišlo v stik s svežimi živili, saj lahko pride do okužbe. Zaradi varnosti hranite surovo meso le dva do tri dni.
7. Za čim večjo učinkovitost police ne smejo biti prekrite s papirjem ali drugimi materiali, saj mora hladen zrak prosto krožiti.
8. Police so opremljene z zadnjo zaporo in nagibanjem za shranjevanje steklenic. Med nameščanjem police dvignite iz zarez.
9. Da bi polico nagnili, namestite zadnji del police eno stopnjo nižje od sprednjega dela. Nagnjeno polico lahko odstranite, če zadnji del najprej vzamete z ene stopnje nižje od sprednjega dela. Nagnjeno polico lahko odstranite, če zadnji del vzamete iz zarez in nato povlečete.
10. Rastlinskih olj ne hranite na polici vrat. Živila naj bodo zapakirana, zavita ali pokrita. Živila in pijača naj se ohladijo, preden jih shranite v hladilnik. V hladilniku ne shranjujte eksplozivnih snovi. Visokoodstotni alkohol hranite pokončno v zaprtih posodah. Ostankov živil iz konzerv ne smete hraniti v konzervah.
11. Nekatero sadje in zelenjava se uničita pri temperaturah blizu 0 °C. Zato ananas, melone, kumarice, paradižnik in podobne izdelke zavijte v polietilenske vrečke.

Nadzor in nastavitve temperature

Notranjo temperaturo nastavite z gumbom termostata.

Notranje temperature naprave lahko nihajo glede na pogoje uporabe: mesto postavitve, temperatura prostora, pogostost odpiranja vrat, količina hrane. Položaj gumba termostata se spremeni pod naslednjimi pogoji. Če je temperatura prostora 25 °C, naj bo gumb termostata nastavljen na srednji položaj.

Izogibajte se nekaterim položajem gumba termostata, ki povzročijo nenehno delovanje naprave. To lahko vključuje padec temperature pod 0 °C, zaradi česar lahko pijača in sveža hrana zamrzneta, na notranji steni hladilnika pa se lahko začne nabirati odvečna količina ledu. Zgoraj navedeno lahko poslabša učinkovitost hladilnika (večja poraba električne energije).

Pred delovanjem

Zadnji pregled

Preden začnete uporabljati napravo, preverite, ali:

1. So noge v pravilnem položaju.
2. Je notranjost suha in lahko zrak v zadnjem delu prosto kroži.
3. Je notranjost čista, kot je priporočeno v poglavju »Čiščenje in skrb«.
4. Je vtikač vstavljen v vtičnico in elektrika vklopljena. Ko se vrata odprejo, zasveti notranja luč.

Opomba:

5. Ko se vklopi kompresor, boste zaslišali hrup. Tekočine in plini, ki so ujeti v hladilnem sistemu, lahko oddajajo zvoke, tudi ko kompresor ne deluje. To je običajno.
6. Rahla valovitost na vrhu omarice, ki nastane med proizvodnjo, je običajna.
7. Priporočamo, da nastavite gumb na termostatu na sredino in spremljate, ali naprava ohranja nastavljeno temperaturo (glejte razdelek Nadzor in nastavitve temperature).
8. Ne napolnite naprave takoj, ko jo vklopite. Počakajte, da naprava doseže pravilno temperaturo za shranjevanje. Priporočamo, da temperaturo preverite z natančnim termometrom (glejte: Nadzor in nastavitve temperature).

Odtajanje

Hladilnik brez nizkotemperaturnega prostora se samodejno odtaja. Odtaljena voda odteče preko zbiralnega kanala v odtočno cev in izhlapi v posebnem zbiralniku, ki se nahaja na zadnji strani naprave. **(Slika 5)**.

Med odtajanjem se lahko naberejo kapljice vode na zadnji strani hladilnika brez nizkotemperaturnega prostora, kje se nahaja izparilnik. Nekaj kapljic lahko ostane na vstavku in ponovno zamrzne, ko se odtajanje zaključi. Za odstranjevanje zamrznjenih kapljic ne uporabljajte ostrih predmetov, kot so nož ali vilice.

Če odtaljena voda ne steče iz zbiralnega kanala, preverite, ali deli živil niso zamašili odtočne cevi. Odtočno cev lahko izpraznite, če priložen posebni plastični bat potisnete navzdol po odtočni cevi.

Preverite, ali je cev z enim koncem položena v zbiralni pladenj na kompresorju, in tako preprečite, da bi voda stekla na električno napeljavo ali tla **(slika 6)**.

Zamenjava notranje žarnice

Zamenjavo žarnice/lučke LED, ki se uporablja za osvetlitev hladilnika, naročite pri pooblaščenem servisu.

Luči, ki se uporabljajo v tej napravi, niso primerne za razsvetljavo prostorov. S pomočjo te luči lahko uporabniki varno in udobno namestijo živila v hladilnik/zamrzovalnik.

Luči, uporabljene v tej napravi, morajo prenesti ekstremne fizične pogoje, kot so temperature pod -20°C .

Premikanje vrat

Sledite zaporedju **(slika 7)**.

Čiščenje in vzdrževanje

1. Pred čiščenjem izklopite napravo pri vtičnici in izvlecite vtičač.

2. Za čiščenje ne uporabljajte ostrih predmetov ali abrazivnih sredstev, mila, gospodinjstskih čistil, čistilnih sredstev ali loščila.

3. Omarico naprave očistite z mlačno vodo in jo do suhega obrišite.

4. Za čiščenje notranjosti uporabite izžeto krpo, ki ste jo namočili v raztopino ene čajne žličke sode bikarbone in pol litra vode, ter nato do suhega obrišite.

5. Prepričajte se, da voda ni stekla v škatlo za uravnavanje temperature.

6. Če naprave dalj časa ne boste uporabljali, jo izključite, odstranite vso hrano, jo očistite in pustite vrata priprta.

7. Enkrat na leto s sesalnikom odstranite prah, ki se je nabral na kondenzatorju na zadnji strani naprave.

8. Preverite, ali so pečati na vratih čisti in ali ne vsebujejo delcev hrane.

9. Nikoli:

- ne čistite naprave z neprimernimi sredstvi, npr. izdelki na osnovi nafte;
- naprave ne izpostavljajte visokim temperaturam;
- naprave ne čistite, drgnite itd. z abrazivnimi sredstvi.

10. Odstranjevanje pokrova za mlačne izdelke in vratnega pladnja:

- Če želite odstraniti pokrov za mlačne izdelke, ga najprej za malenkost dvignite in ga povlecite vstran od odprtine na pokrovu.
- Če želite odstraniti vratni pladenj, ga izpraznite in ga enostavno potisnite navzgor od podlage.

11. Prepričajte se, da je plastični zbiralnik za odtajano vodo, ki se nahaja na zadnji strani naprave, vedno čist. Če želite odstraniti pladenj in ga očistiti, sledite spodnjim navodilom:

- Izključite vtičnico in izvlecite vtičač.
- S kleščami nežno odvijte gumb na kompresorju tako, da ga lahko odstranite.
- Dvignite ga.
- Očistite ga in ga obrišite do suhega.
- V obratnem vrstnem redu ga ponovno sestavite.

Kaj lahko in česa ne smete

Lahko - Svojo napravo redno čistite in odtajajte.

Lahko - Surovo meso in perutnino hranite pod kuhanimi živili in mlečnimi izdelki.

Lahko - Živila hranite čim krajši čas in upoštevajte datume »Najbolje porabiti do« in »Uporabno do« itd.

Lahko - Odstranite vse neuporabne liste na zelenjavi in odstranite zemljo.

Lahko - Pustite zeleno solato, zelje, peteršilj in cvetačo na steblo.

Lahko - Sir najprej zavijte v papir, odporen proti maščobi, in ga nato položite v polietilensko vrečko (iztisnite zrak). Iz hladilnega dela ga vzemite eno uro pred zaužitjem.

Lahko - Surovo meso in perutnino na rahlo zavijte v polietilensko ali aluminijasto folijo. To prepreči izsušitev.

Lahko - Zavijte ribo in drobovje v polietilenske vrečke.

Lahko - Živila z močnim vonjem ali živila, ki se lahko izsušijo, zavijte v polietilenske vrečke ali v aluminijasto folijo ali pa jih hranite v neprepustni posodi.

Lahko - Kruh dobro zavijte, da ostane svež.

Lahko - Preden postrežete belo vino, pivo in mineralno vodo, jih ohladite.

Ne smete - Hraniti banan v predelu hladilnika.

Ne smete - Hraniti melon v hladilniku. Zavito jo lahko shranite le kratek čas, saj oddaja močan vonj.

Ne smete - Dalj časa puščati odprtih vrat, saj to pomeni več stroškov za delovanje hladilnika brez nizkotemperaturnega prostora. Hladilnik brez nizkotemperaturnega prostora je namenjen samo za shranjevanje užitnih živil.

Ne smete - Pokrivati polic z zaščitnim materialom, ki lahko ovira kroženje zraka.

Ne smete - V svoji napravi shranjevati strupenih ali nevarnih snovi. Namenjena je samo za shranjevanje užitnih živil.

Ne smete - Uživati hrane, ki je bila v hladilniku predolgo.

Ne smete - Skupaj v isti posodi shranjevati sveže in kuhane hrane. Hrana mora biti ločeno pakirana in shranjena.

Ne smete - Pustiti, da odtajana hrana ali njeni sokovi kapljajo na preostalo hrano.

Informacije o hrupu med delovanjem

Vaša naprava občasno prižge kompresor, da ohrani nastavljeno temperaturo.

Nastali hrup je povsem običajen.

Hrup se zmanjša, ko naprava doseže temperaturo delovanja.

Motor (kompresor) oddaja brneči zvok. Ko se motor prižge, se hrup za kratek čas poveča.

Šumenje, klokotanje in brenčanje povzročata hladilo, ko se pretaka po ceveh.

Vedno, ko termostat vklopi/izklopi motor, se zasliši klikanje.

Klikanje se lahko pojavi, ko

- se aktivira samodejni sistem za odtajanje,
- se naprava ohlaja ali segreva (širitev materiala).

Če zvok ni preglasen, vzroki verjetno niso resni in jih je mogoče preprosto odpraviti.

- Naprava ni ravna – za nastavitev višine uporabite noge ali pa jih podložite z embalažo.
- Naprava ni samostoječa – odmaknite jo v stran od kuhinjskih enot ali drugih naprav.
- Predalniki ali police so razrahljane ali lepljive – preverite ločljive elemente in jih ponovno namestite, če je potrebno.
- Steklenice in/ali posode za zbiranje se dotikajo med sabo – odmaknite steklenice in/ali posode za zbiranje drugo od druge.

Odpravljanje težav

Če naprava, ko jo vključite, ne deluje, preverite:

- Ali je vtič pravilno vstavljen v vtičnico in je naprava pod napetostjo. (Če želite preveriti napetost v vtičnici, vanjo vklopite drugo napravo).
- Ali je pregorela varovalka/se je izklopilo prekinjalo tokokroga/je izklopljeno glavno stikalo za dovod elektrike.
- Ali je temperatura pravilno nastavljena.
- Ali je nov vtič pravilno napeljan, če ste ga zamenjali.

Če ste preverili vse zgoraj naštetih razlogov in naprava še vedno ne deluje, se obrnite na prodajalca, od katerega ste kupili napravo. Storitve boste plačali, tudi če ne bo odkrita nobena napaka, zato se prepričajte, da ste preverili vse zgoraj naštetih razlogov.



Če se na izdelku ali embalaži nahaja znak , to pomeni, da z izdelkom ne smete ravnati tako kot z drugimi gospodinjstvi odpadki. Napravo morate oddati na primernem zbirališču za recikliranje električnih in elektronskih naprav. Nepravilno odlaganje izdelka lahko povzroči negativne učinke na okolje in zdravje ljudi, kar pa lahko preprečite s pravilnim odlaganjem svoje stare naprave. Za podrobne informacije o recikliranju tega izdelka se obrnite na lokalni mestni urad, komunalno službo ali trgovino, kjer ste izdelek kupili.

Поздравяваме Ви с избора Ви на качествен уред от марката **ВЕКО**, създаден да Ви служи дълги години.

Безопасността преди всичко!

Не включвайте уреда към електрическата мрежа, преди да отстраните изцяло опаковъчните материали и предпазителите.

- Оставете уреда изправен поне 4 часа, преди да го включите, за да може маслото в компресора да слегне.
- Ако изхвърляте стария си хладилник и той има заключалка/резе на вратата, я счупете или демонтирайте, за да сте сигурни, че оставяте уреда във вид, който няма да доведе до затваряне на дете вътре.
- Уредът трябва да се ползва само по предназначение.
- Не изхвърляйте уреда в огън. Уплътнението на уреда съдържа безопасни за озоновия слой вещества, които са запалими. Препоръчваме ви да потърсите информация от местните власти относно начините и местата за правилно изхвърляне на отпадъци.
- Употребата на уреда в неотапливано, студено помещение, като напр. гараж, оранжерия, пристройка, навес, барака и др. не е препоръчителна. Изключително важно е да прочетете внимателно тези инструкции, за да можете да използвате уреда по най-пълноценен и безпроблемен начин. Неспазването на инструкциите може да ви лиши от правото на безплатно сервизно обслужване за периода на гаранцията. Дръжте тези инструкции на сигурно място за лесна справка. Оригинални резервни части ще бъдат предоставяни за период от 10 години след датата на покупка на уреда.

i ИНФОРМАЦИЯ



SUPPLIER'S NAME

MODEL IDENTIFIER

*)

A

A

Информацията за модела, съхранявана в базата данни на продукта, може да бъде получена, като въведете следния уебсайт и потърсите идентификатора на вашия модел (*), намиращ се на енергийния етикет.

<https://eprel.ec.europa.eu/>

Този уред не е предназначен за употреба от лица с намалени физически, сензорни или умствени функции или лица без опит и познания, освен ако те не са наблюдавани или инструктирани относно употребата на уреда от отговорно за безопасността им лице.

Наблюдавайте децата да не си играят с уреда.

Електрически изисквания

Преди да включите щепсела в контакта, се уверете, че напрежението и честотата, посочени на табелката на уреда, отговарят на електрическата мрежа.

Препоръчваме свързването на уреда към електрическата инсталация да стане чрез подходящ контакт с прекъсвач и предпазител, разположен на достъпно място.

Предупреждение! Уредът трябва да бъде заземен. Ремонтът на електроуреди трябва да се извършва само от квалифициран техник.

Погрешно извършените ремонтни работи от неквалифицирани лица са опасни и може да имат сериозни последици за потребителите на уреда.

ВНИМАНИЕ!

Този уред използва за работата си R 600a – екологично чист, но запалим газ. По време на транспортирането и монтажа на уреда, трябва да се внимава да не се повреди

охладителната система. Ако охлаждащната система е повредена и има изтичане на газ, дръжте уреда далеч от източници на огън и проветрете стаята.

ПРЕДУПРЕЖДЕНИЕ - Не използвайте механични устройства или други средства, за да ускорите процеса на размразяване, различни от тези, посочени от производителя.

ВНИМАНИЕ - Не нарушавайте циркулацията на охлаждащия агент.

ВНИМАНИЕ - Не използвайте електрически уреди в отделенията за съхранение на храни в уреда, освен видовете, препоръчани от производителя. **ВНИМАНИЕ** - При повреда в хранящия кабел, той трябва да бъде подменен от производителя, негов сервизен представител или друг квалифициран специалист с цел да се избегне всякакъв риск.

Инструкции за транспортиране

1. Уредът трябва да се транспортира само в изправено положение. Опаковката трябва да остане незасегната по време на транспорта.
2. Уредът не бива да се ползва поне 4 часа след монтиране за да позволите на системата да слегне.

Добре е да изчакате и пет минути, след като включите в контакта, за да включите уреда.

3. Неспазването на горепосочените инструкции може да причини повреда на уреда, за която производителят не носи отговорност.

4. Уредът трябва да се пази от дъжд, влага и студ.

Важно!

- При почистване/пренасяне на уреда, трябва да внимавате да не докосвате долната част на металните жици на кондензатора отзад на хладилника, тъй като това може да доведе до нараняване на пръстите и ръцете.
 - Не бива да сядате или да стъпвате върху уреда, тъй като той не е пригоден за целта. Може да се нараните или да повредите уреда.
- ПРЕДУПРЕЖДЕНИЕ** - Уверете се, че при преместването на уреда хранящият кабел не е попаднал под него, тъй като това може да го повреди.
- Не позволявайте на деца да си играят с уреда или с копчетата му.

Инструкции за монтаж

1. Не дръжте уреда в стая, в която температурата може да падне под 10° C (50° F) през нощта и/или особено през зимата, тъй като уредът е проектиран да работи при температури между +10 и +43° C (50 и 109° F). Възможно е уредът да спре работа при по-ниски температури, което да доведе до скъсяване трайността на съхраняваните в него продукти.
2. Не поставяйте уреда в близост до печки или радиатори, или на пряка слънчева светлина, тъй като това ще го натовари допълнително. Ако го поставите близо до топлинен източник или фризер, спазете следните минимални разстояния:
От готварски печки 30 мм
От радиатори 300 мм
От фризерни 25 мм
3. Уверете се, че около уреда има достатъчно пространство, за да се осигури свободна циркулация на въздуха (**елемент 2**).
• Отворете вратата на хладилника, за да определите разстоянието между хладилника и стената (**елемент 3**).

4. Уредът трябва да се постави върху равна повърхност. Двете предни крачета може да се регулират според случая. За да сте сигурни, че уредът е изправен, регулирайте двете предни крачета, като въртите по часовниковата стрелка или обратно, докато достигнете стабилен контакт с пода. Правилното регулиране на крачетата предотвратява прекомерните вибрации и шум (**елемент 4**).
5. Вижте раздел "Почистване и поддръжка", за да подготвите уреда за употреба.

Запознаване с уреда (елемент 1)

- 1 – Термостат и гнездо за лампичката
- 2 – Регулируеми рафтове за корпуса
- 3 – Колектор на вода
- 4 - Капак на контейнера за запазване на свежестта
- 5 - Контейнери за запазване на свежестта
- 6 – Регулируем крак
- 7 - Отделение за млечни продукти
- 8 - Рафт за буркани
- 9.- Рафт за бутилки

Идеи за подредбата на храните в хладилника

Насоки за оптимално съхранение и хигиена:

1. Уредът е предназначен за краткотрайно съхранение на пресни храни и напитки.
2. Млечните продукти трябва да се съхраняват в специалното отделение на вратата.
3. Готвените храни трябва да се съхраняват в херметически затворени съдове, които е най-добре да се съхраняват върху някой от подвижните рафтове.
4. Увитите пресни продукти може да се съхраняват на рафта. Пресните плодове и зеленчуци трябва да се измият и приберат в контейнера за запазване на свежестта.
5. Бутилките може да се съхраняват на рафтовете на вратата.
6. Съхранявайте суровото месо, увито в полиетиленови пликосе и поставено на най-долния рафт. Не допускайте да влезе в контакт с готвените храни, за да се избегне заразяване. За безопасност не съхранявайте сурово месо повече от два-три дни.
7. За максимална ефективност подвижните рафтове не трябва да се покриват с хартия или други материали, които да пречат на свободната циркулация на студен въздух.
8. Рафтовете са оборудвани със задни и

наклоняне за съхранение на бутилки. Повдигнете рафта извън прорезите при наместването му.

9. За да наклоните рафт, поставете задната му част едно ниво по-ниско от предницата му. За да свалите наклонен рафт, свалете първо задната му част, която е едно ниво по-ниско от предницата му. За да свалите наклонен рафт, първо извадете задната част от прорезите и издърпайте.

10. Не съхранявайте растително масло на рафтовете на вратата. Съхранявайте храната опакована, увита или покрита. Оставете горещите храни или напитки да изстинат, преди да ги приберете в хладилника. Не съхранявайте експлозивни вещества в хладилника. Силният алкохол трябва да се съхранява в изправено положение в плътно затворени бутилки. Недоизядената храна от консерви не трябва да се съхранява в консервената кутия.

11. Някои плодове и зеленчуци се повреждат, ако се съхраняват при температура около нулата. Затова увивайте ананасите, пъпешите, краставиците, домати и подобни продукти в полиетиленови торбички.

Настройка на температурата

Вътрешната температура може да се настрои от копчето на термостата. Температурите, достигнати вътре в уреда, могат да варират в зависимост от условията на използване: местоположение, температура на околната среда, честота на отваряне на вратите, количество храна. Позицията на копчето на термостата се променя в зависимост от тези условия. Като правило, при външна температура от 25°C (77°F), копчето на термостата се поставя в средно положение.

Избягвайте да нагласяте термостата в положение, при което уредът работи непрекъснато. Това може да доведе до спадане на температурата под 0°C, при което напитките и пресните храни да замръзнат, а по вътрешната стена на уреда да се натрупа прекомерно количество лед. Всичко, упоменато дотук, може да доведе до спад в ефективността на хладилника (повишаване разхода на електроенергия).

Преди да включите уреда

Последна проверка

Преди да включите уреда, проверете дали:

1. Крачетата са регулирани и уредът е нивелиран.
2. Вътрешността е суха и въздухът може да циркулира свободно в задната част.
3. Вътрешността е чиста съгласно инструкциите в раздел "Почистване и поддръжка".
4. Щепселът е включен в контакта и има електрозахранване. При отваряне на вратата вътрешната лампичка светва.

Обърнете внимание, че:

5. Ще чуете шум, когато компресорът започне да работи. Течността и газовете в охладителната система също може да издават шум, без значение дали компресорът работи или не. Това е съвсем нормално.
6. Лекото вибриране на горната част на корпуса е нормално и се дължи на използвания производствен процес; това не е дефект.
7. Препоръчваме да настроите термостата на средна позиция и да следите температурата, за да се уверите, че уредът поддържа желаните температури (вижте раздел "Настройка на температурата").
8. Не слагайте продукти веднага след включването на уреда. Изчакайте уредът да достигне правилната температура. Препоръчваме да проверявате температурата с точен термометър (вижте; Контрол и настройка на температурата).

Размразяване

Хладилникът без камера се размразява автоматично. Размразената вода се стича по дренажния канал и се изпарява в специален съд в задната част на уреда. **(елемент 5)**. По време на размразяването на задната стена на хладилника може да се образуват водни капки поради разположеният там скрит изпарител. Някои капки може да се задържат на ръба и да се заледят отново след приключване на размразяването. Не използвайте остри предмети като ножове и вилници за да махнете капките, които са се замразили наново.

Ако в даден момент водата от размразяването не се оттича от събирателния канал, проверете дали няма частици храна, които са блокирали дренажната тръба. Дренажната тръба може да се почисти с напъхване в нея на специалното предоставено с уреда пластмасово бутало. Проверете дали краят на тръбата е стабилно наместен в съда за събиране на водата върху компресора, за да не се допусне изтичане на вода

върху електрическата инсталация или по пода (елемент 6).

Смяна на вътрешната лампичка

За да подмените лампичката/LED в хладилника, се обадете в оторизирания сервис.

Лампата(ите), използвана(и) в този уред, не е/са подходяща(и) за домашно осветление.

Предназначението на тази лампа е да помага на потребителя да поставя храна в хладилника/фризера по безопасен и удобен начин.

Лампите, използвани в този уред, трябва да издържат на екстремни физически условия като температури под -20°C.

Обръщане на вратата

Следвайте реда на номерата **(елемент 7)**.

Почистване и поддръжка

1. Препоръчваме преди почистване да изключите уреда и да извадите хранящия кабел от контакта.
2. Никога не използвайте за почистване остри инструменти или абразивни вещества, сапун, домакински препарати, перилни препарати или полир паста.
3. Използвайте хладка вода, за да почистите корпуса, и подсушете.
4. Използвайте влажна кърпа, натопена в разтвор от една супена лъжица сода бикарбонат в половин литър вода, за да почистите вътрешността, и подсушете.
5. Внимавайте да не попадне вода в кутията за контрол на температурата.
6. Ако уредът няма да се използва дълго време, изключете го, извадете всички храни, почистете го и оставете вратата откритата.

7. Прахта, която се натрупа върху кондензатора, който се намира отзад на уреда, трябва да се почиства веднъж годишно с прахосмукачка.

8. Редовно проверявайте уплътненията на вратата, за да сте сигурни, че са чисти и че по тях няма хранителни остатъци.

9. Никога:

- Не почиствайте уреда с неподходящи материали, например продукти на петролна основа;
- Не излагайте уреда на високи температури,
- Не търкайте уреда с абразивни материали.

10. Сваляне на капака за млечни продукти и поставката на вратата:

- За да свалите капака за млечни продукти, първо го повдигнете на около 2.5 см и го издърпайте откъм страната, където има отвор на капака.

• За да свалите поставка от вратата, извадете всички продукти и я бутнете нагоре откъм основата ѝ.

11. Проверявайте дали специалният пластмасов контейнер за събиране на размразена вода в задната част на уреда е винаги чист. Ако искате да свалите контейнера, за да го почистите, следвайте долните инструкции:

- Изключете превключвателя и извадете захранващия кабел от контакта
- Внимателно завъртете шпилката на компресора с помощта на клещи, така че тавата да може да се извади
- Повдигнете го
- Почистете и подсушете
- Сглобете, като повторите действията по обратния ред.

Указания и забрани

ДА - Редовно почиствайте и размразявайте уреда.

ДА - Съхранявайте суровото месо под готвените храни и млечните продукти.

ДА - Съхранявайте храните възможно най-кратко време и спазвайте сроковете на годност.

ДА - Премахнете всички ненужни листа и почва от зеленчуците.

ДА - Съхранявайте марулитите, зелето, магданоза и карфиола с дръжката.

ДА - Увивайте сиренето първо в

пергаментова хартия и после в полиетиленов плик, като се постараете да изкарате всички въздух. За най-добри резултати го изваждайте от хладилника един час преди употреба.

ДА - Увивайте месото свободно в полиетилен или алуминиево фолио. Това го предпазва от изсушаване.

ДА - Увивайте риба и карантия в полиетиленови пликове.

ДА - Увивайте храните със силна миризма или такива, които лесно изсъхват, в полиетиленови пликове, алуминиево фолио или ги поставяйте в херметичен контейнер.

ДА - Увивайте хляба добре, за да го запазите свеж. **ДА** - Охлаждайте белите вина, бирата, светлото пиво и минералната вода, преди да ги сервирате.

НЕ- Не съхранявайте банани в хладилното отделение.

НЕ- Не съхранявайте пълеш в хладилника. Може да се охлади за кратко, но трябва да се увие, за да не се пренесе вкусът му върху другите храни.

НЕ- Не оставяйте вратата отворена задълго, тъй като това кара хладилника да работи с по-голяма мощност. Хладилникът е проектиран единствено за съхранение на хранителни продукти.

НЕ- Не покривайте рафтовете с предпазни материали, които могат да нарушат циркулацията на въздуха.

НЕ- Не съхранявайте отровни или други опасни вещества в уреда. Той е проектиран единствено за съхранение на хранителни продукти.

НЕ- Не консумирайте храни, които са престояли в хладилника прекалено дълго.

НЕ- Не съхранявайте готвени и пресни храни в един и същ контейнер. Те трябва да се опаковат и съхраняват поотделно.

НЕ- Не оставяйте размразяваща се храна или сокове да попадат върху храната.

Информация за шумовете при работа

За да поддържате избраната температура постоянна, хладилникът Ви периодически включва компресора.

Шумовете, произлизащи в резултат на това, са нормални.

След като уредът достигне съответната работна температура, шумовете автоматично намаляват.

От мотора (компресора) се чува бръмчене. При включването на мотора, шумът се повишава за кратко.

Клокоченето, бълбукането и бръмченето се получават при преминаването на охладителя по тръбите.

Пришракване се чува когато термостатът включва или изключва мотора.

Пришракване може да се чуе, ако

- автоматичната размразяваща система е активирана.

- уредът се охлажда или загрева (разширение на материала).

Ако шумовете са изключително силни, причините обикновено не са сериозни и са лесни за премахване.

- Уредът не е нивелиран - Използвайте крачетата за регулиране на височината или поставете нещо под тях.

- Уредът не е отделен – Преместете го далече от кухненски или други уреди.
- Чекмеджетата или рафтовете са разхлабени или запъват – Проверете подвижните части и, ако се налага, ги наместете наново.
- Бутилките и/или съдовете се удрят едни в други – Разместете бутилките и/или съдовете далеч едни от други.

Отстраняване на проблеми

Ако уредът не работи, когато го включите, проверете дали:

- Щепселът е включен правилно в контакта и дали е включено електрическото захранване. (За да проверите контакта, включете друг уред в него)
 - Предпазителят е изгорял/прекъсвачът се е задействал/главният прекъсвач се е изключил.
 - Температурата е настроена правилно.
 - Новият щепсел е свързан правилно, ако сте сменили доставения с уреда щепсел.
- Ако уредът все още не работи, след като сте извършили горните проверки, се свържете с продавача, от когото сте закупили уреда. Моля, извършете горепосочените проверки, тъй като ще бъдете таксувани, ако не бъде открита повреда.



Символът  върху продукта или опаковката означава, че продуктът не бива да се третира като битов отпадък. Вместо това трябва да се предаде в съответния център за рециклиране на електрически и електронни уреди. Изхвърляйки този продукт по правилен начин, Вие спомагате за предотвратяване на потенциални негативни последици за околната среда и човешкото здраве, които биха били причинени от неправилното изхвърляне на този продукт. За повече информация относно рециклирането на този продукт, моля обърнете се към местните власти, службата за събиране на битови отпадъци или магазина, където сте закупили продукта.

