

beko

Furra e integruar

Manuali i Përdoruesit

Ugradna peçnica

Korisnički priručnik



BBIMA17410BMPW

385443542_3/ SQ/ BS/ R.AB/ 21/11/23 10:13
7739182934

Mirë se vini!

I dashur klient,

Faleminderit që keni zgjedhur produktin Beko. Ne dëshirojmë që produkti juaj, i prodhuar me një teknologji dhe cilësi të lartë, t'ju ofrojë efikasitetin më të mirë të mundshëm. Për këtë arsye, lexoni me kujdes këtë manual dhe çdo dokument tjetër të dhënë para përdorimit të produktit.

Kini parasysh të gjitha informacionet dhe paralajmërimet e përmendura në manualin e përdorimit. Në këtë mënyrë, ju do të mbron veten dhe produktin tuaj nga rreziqet që mund të ndodhin.

Mbajeni manualin e përdorimit. Nëse ia jepni dikujt tjetër këtë produkt, jepini edhe manualin bashkë me të. Në këtë manual jepen kushtet e garancisë, metodat e përdorimit dhe të zgjidhjes së problemeve.

Simbolet dhe përshkrimet e tyre në manualin e përdorimit:



Rrezik që mund të shkaktojë vdekje ose lëndime.



Informacione të rëndësishme ose këshilla të dobishme për përdorimin.



Lexoni manualin e përdorimit.



Paralajmërim për sipërfaqen e nxehët.

NJOFTIM Rrezik që mund të shkaktojë dëm material për produktin ose mjedisin e tij.

Arçelik A.Ş.

Karaağaç caddesi No:2-6
34445 Sütlüce/Istanbul/TURKEY

Made in TURKEY

Tabela e përmbajtjes

1 Udhëzimet e sigurisë.....	4	5.3 Cilësimet.....	29
1.1 Përdorimi i planifikuar.....	4	5.4 Përdorimi i sondës së mishit	34
1.2 Siguria e fëmijëve, personave të pambrojtur dhe kafshëve shtëpiake.....	4	6 Informacione të përgjithshme rreth pjekjes.....	36
1.3 Siguria elektrike	5	6.1 Paralajmërimet të përgjithshme rreth pjekjes në furrë.....	37
1.4 Siguria gjatë transportit	7	6.1.1 Ëmbëlsira dhe ushqime në furrë.....	37
1.5 Siguria e instalimit.....	8	6.1.2 Mishi, peshku dhe shpendët.....	40
1.6 Siguria gjatë përdorimit.....	8	6.1.3 Skarë	41
1.7 Paralajmërimet për temperaturën	9	6.1.4 Funkcioni i skuqjes me pak ose aspak vaj.....	42
1.8 Përdorimi i aksesorëve	9	6.1.5 Ushqime të testuara.....	43
1.9 Siguria gjatë gatimit	10	7 Mirëmbajtja dhe pastrimi.....	44
1.10 Siguria e mirëmbajtjes dhe pastrimit.....	11	7.1 Informacione të përgjithshme për pastrimin	44
1.11 Vetëpastrimi me temperaturë të lartë (piroliza).....	11	7.2 Aksesorët e pastrimit	46
2 Udhëzimet për ambientin.....	12	7.3 Pastrimi i panelit të kontrollit	46
2.1 Direktiva për mbetjet	12	7.4 Pastrimi i pjesës së brendshme të furrës (zona e gatimit).....	46
2.1.1 Përputhja me direktivën WEEE dhe hedhja e produktit pas përdorimit	12	7.5 Vetëpastrimi me temperaturë të lartë	47
2.2 Informacionet për paketimin	12	7.6 Pastrimi i derës së furrës	49
2.3 Rekomandime për kursimin e energjisë.....	12	7.7 Heqja e xhamit të brendshëm të derës së furrës	50
3 Produkti juaj	14	7.8 Pastrimi i llambës së furrës	51
3.1 Prezantimi i produktit.....	14	8 Zgjidhja e problemeve	52
3.2 Prezantimi dhe përdorimi i panelit të kontrollit të produktit.....	14		
3.2.1 Paneli i kontrollit	15		
3.2.2 Prezantimi i panelit të kontrollit të furrës	15		
3.3 Funkcionet e përdorimit të furrës.	16		
3.4 Aksesorët e produktit.....	17		
3.5 Përdorimi i aksesorëve të produktit.....	18		
3.6 Specifikimet teknike.....	21		
4 Përdorimi i parë	22		
4.1 Cilësimi i kohëmatësit të parë	22		
4.2 Pastrimi fillestar	22		
5 Përdorimi i furrës	23		
5.1 Informacione të përgjithshme për përdorimin e furrës.....	23		
5.2 Funkcionimi i njësisë së kontrollit të furrës.....	23		

1 Udhëzimet e sigurisë

- Kjo pjesë përfshin udhëzimet e sigurisë që janë të nevojshme për parandalimin e rrezeve për lëndime personale ose dëme materiale.
- Nëse produkti i jepet dikujt tjetër për përdorim personal ose për përdorim si produkt i përdorur, duhet të jepen po ashtu manuali i përdorimit, etiketat e produktit dhe dokumentet dhe pjesët e tjera përkatëse.
- Kompania jonë nuk do të mbajë përgjegjësi për dëmet që mund të ndodhin nëse nuk respektohen këtë udhëzim.
- Mosrespektimi i këtyre udhëzimeve do ta bëjë të pavlefshme garancinë.
- Sigurohuni që punimet për instalimin dhe riparimin të kryhen gjithmonë nga prodhuesi, servisi i autorizuar ose personi që ka caktuar kompania e importimit.
- Përdorni vetëm pjesë ndërrimi dhe aksesore origjinale.
- Mos riparoni apo ndërroni asnjë përbërës të produktit nëse nuk është specifikuar qartë në manualin e përdorimit.
- Mos kryeni modifikime teknike në produkt.



1.1 Përdorimi i planifikuar

- Ky produkt është projektuar për t'u përdorur në shtëpi. Ai nuk është i përshtatshëm për përdorim komercial.
- Mos e përdorni produktin në kopshte, ballkone ose në ambiente të tjera të jashtme. Ky produkt është planifikuar të përdoret në shtëpi dhe në kuzhinat e personelit të dyqaneve, zyrave dhe ambienteve të tjera të punës.
- **PARALAJMËRIM:** Ky produkt duhet të përdoret vetëm për qëllime gatimi. Ai nuk duhet të përdoret për qëllime të tjera, si p.sh. ngrohja e dhomës.
- Furra mund të përdoret për të shkrirë, pjekur, pjekur në skarë dhe skuqur ushqime.
- Ky produkt nuk duhet të përdoret për ngrohjen e pllakave, tharjen duke varur peshqirë ose rroba në dorezë.



1.2 Siguria e fëmijëve, personave të pambrojtur dhe kafshëve shtëpiake

- Ky produkt mund të përdoret nga fëmijët e moshës 8 vjeç dhe më shumë, si dhe nga personat me aftësi fizike,

- sensore ose mendore jo plotësisht të zhvilluara ose personat që kanë mungesë eksperience dhe njohurish, për sa kohë që janë nën mbikëqyrje ose janë trajnuar për përdorimin e sigurt dhe rreziqet e produktit.
- Fëmijët nuk duhet të luajnë me produktin. Pastrimi dhe mirëmbajtja nga përdoruesi nuk duhet të kryhen nga fëmijët nëse nuk ka dikë që i mbikëqyr.
 - Ky produkt nuk duhet të përdoret nga personat me aftësi të kufizuara fizike, ndjesore ose mendore (duke përfshirë fëmijët), përveçse nëse mbahen nën mbikëqyrje ose marrin udhëzimet e nevojshme.
 - Fëmijët duhet të mbikëqyren për t'u siguruar që të mos luajnë me produktin.
 - Produktet elektrike janë të rrezikshme për fëmijët dhe kafshët shtëpiake. Fëmijët dhe kafshët shtëpiake nuk duhet të luajnë, të ngjiten ose të futen në produkt.
 - Mos vendosni objekte që fëmijët mund t'i arrijnë mbi produkt.
- **PARALAJMËRIM:**Gjatë përdorimit, sipërfaqet e aksesueshme të produktit janë të nxehta. Mbajini fëmijët larg produktit.
 - Mbani materialet e paketimit larg fëmijëve. Ekziston rreziku i lëndimit dhe mbytjes.
 - Kur dera është e hapur, mos vendosni objekte të rënda mbi të dhe mos lejoni fëmijët të ulen mbi të. Kjo mund të bëjë që furra të përmbysset ose të dëmtohen menteshat e derës.
 - Përpara se të hidhni produktet e konsumuara dhe të padobishme:
 1. Hiqeni spinën nga priza dhe hiqeni nga priza.
 2. Prisni kabllon e rrymës dhe shkëputeni me spinën nga produkti.
 3. Merrni masa paraprake për të parandaluar hyrjen e fëmijëve në produkt.
 4. Mos i lejoni fëmijët të luajnë me produktin kur ai është në gjendje boshe.



1.3 Siguria elektrike

- Vendoseni produktin në një prizë të tokëzuar të mbrojtur nga një siguresë që përputhet me vlerat nominale aktuale të treguara në etiketën e modelit. Sigurohuni që instalimi i tokëzimit të kryhet nga një

- elektricitet i kualifikuar. Mos e përdorni produktin pa tokëzim në përputhje me rregulloret lokale/kombëtare.
- Spina ose lidhja elektrike e pajisjes duhet të jetë në një vend lehtësisht të aksesueshëm. Nëse kjo nuk është e mundur, duhet të ketë një mekanizëm (siguresë, çelës, automat etj.) në instalimin elektrik me të cilin është lidhur produkti, në përputhje me rregulloret elektrike dhe duke i ndarë të gjitha polet nga rrjeti.
 - Higjeni produktin nga priza ose fikni siguresën përpara riparimit, mirëmbajtjes dhe pastrimit.
 - Vendoseni produktin në një prizë që përmbush vlerat e tensionit dhe frekuencës të specifikuar në etiketën e modelit.
 - Nëse produkti juaj nuk ka një kablo, përdorni vetëm kabllon e lidhjes të përshkruar në pjesën "Specifikimet teknike".
 - Mos e bllokoni kabllon elektrike nën dhe prapa produktit. Mos vendosni një objekt të rëndë mbi kabllon elektrike. Kablloja elektrike nuk duhet të përkulet, shtypet dhe të bjerë në kontakt me asnjë burim nxehtësie.
 - Sigurohuni që kabllloja e rrymës të mos bllokohet gjatë vendosjes së produktit në vendin e tij pas montimit ose pastrimit.
 - Sipërfaqja e pasme e furrës nxehet kur është në përdorim. Kabllot e rrymës nuk duhet të prekin sipërfaqen e pasme të produktit. Përndryshe mund të dëmtohet.
 - Mos i bllokoni kabllot elektrike në derën e furrës dhe mos i kaloni mbi sipërfaqet e nxehta. Në rast të kundërt, izolimi i kablllove mund të shkaktojë zjarr si rezultat i qarkut të shkurtër.
 - Përdorni vetëm kablo origjinale. Mos përdorni kablo të prera ose të dëmtuara.
 - Mos përdorni kordon zgjatues ose shumë prizë për të përdorur produktin tuaj.
 - Kontaktoni qendrën e autorizuar të shërbimit ose importuesin për të përdorur përshtatësin e miratuar në rastet kur përdorimi i një përshtatësi konverteri (për llojin e prizës) është i nevojshëm.
 - Kontaktoni importuesin ose qendrën e autorizuar të shërbimit nëse gjatësia e linjës elektrike është e pamjaftueshme.

- Burimet portative të energjisë ose prizat e shumta mund të mbinxehen dhe të marrin zjarr. Mbani priza të shumta dhe burime portative të energjisë larg produktit.
- Nëse kabloja elektrike është e dëmtuar, ajo duhet të zëvendësohet nga prodhuesi, një servis i autorizuar ose një person që duhet të specifikohet nga kompania importuese për të parandaluar rreziqet e mundshme.
- **PARALAJMËRIM:** Përpara se të ndërroni llambën e furrës, sigurohuni që ta shkëputni produktin nga rrjeti elektrik për të shmangur rrezikun e goditjes elektrike. Hiqeni produktin nga priza ose fikni siguresën nga automati i siguresave.

Nëse produkti juaj ka një kablo dhe prizë elektrike:

- Asnjëherë mos e vendosni spinën e produktit në një prizë të thyer, të lirshme ose jashtë prizës. Sigurohuni që spina të jetë futur plotësisht në prizë. Përndryshe, lidhjet mund të mbinxehen dhe të shkaktojnë zjarr.
- Shmangni futjen e pajisjes në priza që janë të yndyrshme, të papastërta ose potencialisht të ekspozuara ndaj ujit (të tilla si

ato pranë një tavoline pune ku uji mund të dalë). Përndryshe ekziston rreziku i qarkut të shkurtër dhe goditjes elektrike.

- Asnjëherë mos e prekni spinën me duar të lagura!
- Nxirreni spinën nga priza duke përdorur trupin e spinës dhe jo vetë kordonin.



1.4 Siguria gjatë transportit

- Shkëputeni produktin nga rrjeti elektrik para transportit të produktit.
- Produkti është i rëndë, mbajeni produktin me të paktën dy persona.
- Mos përdorni derën dhe/ose dorezën për të transportuar ose lëvizur produktin.
- Mos vendosni sende në pajisje. Mbajeni pajisjen vertikalisht.
- Kur duhet ta transportoni produktin, mbështilleni atë me materiale paketimi me flluska ose karton të trashë dhe ngjiteni mirë. Siguroni fort pjesët lëvizëse të produktit për të parandaluar dëmtimin.
- Përpara se produkti të instalohet, kontrolloni produktin për ndonjë dëmtim pas transportit. Kontaktoni

importuesin ose qendrën e autorizuar të shërbimit nëse dëmtohet.

1.5 Siguria e instalimit

- Para fillimit të instalimit, çaktivizoni linjën e energjisë me të cilën do të lidhet produkti duke fikur siguresën.
- Mbani gjithmonë doreza mbrojtëse gjatë transportit dhe instalimit. Përndryshe ekziston rreziku i lëndimit nga skajet e mprehta!
- Përpara se produkti të instalohet, kontrolloni produktin për ndonjë dëmtim. Mos e instaloni nëse produkti është i dëmtuar.
- Shmangni përdorimin e materialeve izoluese të nxehtësisë për të mbuluar pjesën e brendshme të mobiljeve që do të instalohen.
- Rrezet e drejtpërdrejta të diellit dhe burimet e nxehtësisë, si ngrohësit elektrikë ose me gaz, nuk duhet të jenë të pranishme në zonën ku është instaluar produkti.
- Mbani të lira hapësirat rreth të gjitha kanaleve të ventilimit të produktit.
- Për të shmangur mbinxehjen, instalimi i produktit nuk duhet të kryhet pas mbulesave dekorative.

- Në rastet kur një zorrë/tub gazi ose tub plastik uji ndodhet prapa zonës së caktuar të instalimit për produktin, është e domosdoshme të garantohet se nuk ka asnjë kontakt midis produktit dhe këtyre linjave të shërbimeve. Përndryshe, zorra/tubi mund të shtypet.
- Nëse ka një prizë pas vendit ku do të instalohet produkti, duhet të sigurohet që produkti të mos bie në kontakt me prizën dhe as me spinën e futur në prizë.

1.6 Siguria gjatë përdorimit

- Sigurohuni që produkti të jetë i fikur pas çdo përdorimi.
- Nëse nuk do ta përdorni produktin për një kohë të gjatë, hiqeni nga priza ose fikenin energjinë nga kutia e siguresave.
- Mos e përdorni produktin nëse prishet ose dëmtohet gjatë përdorimit. Shkëputeni produktin nga energjia elektrike. Kontaktoni importuesin ose qendrën e autorizuar të shërbimit.
- Mos e përdorni produktin nëse xhami i derës së përparme është hequr ose është

plasaritur. Përndryshe ekziston rreziku i lëndimit dhe dëmtimit të mjedisit.

- Mos e shkelni pajisjen për asnjë arsye.
- Asnjëherë mos e përdorni produktin kur gjykimi ose koordinimi juaj është i dëmtuar nga përdorimi i alkoolit dhe/ose drogave.
- Objektet e ndezshme nuk duhet të mbahen brenda dhe rreth zonës së gatimit. Përndryshe, këto mund të çojnë në zjarr.
- Doreza e furrës nuk është tharëse peshqiri. Kur përdorni produktin, mos varni peshqirë, doreza ose tekstile të ngjashme në dorezë.
- Menteshat e derës së produktit lëvizin kur hapet dhe mbyllet dera dhe mund të bllokohen. Kur hapni/mbyllni derën, mos e kapni nga pjesa me mentesha.

1.7 Paralajmërimet për temperaturën

- **PARALAJMËRIM:** Kur produkti është në përdorim, produkti dhe pjesët e tij të aksesueshme do të jenë të nxehtë. Duhet pasur kujdes për të shmangur prekjën e produktit dhe elementeve të ngrohjes. Fëmijët nën 8 vjeç

duhet të mbahen larg produktit, përveç rasteve kur mbikëqyren vazhdimisht.

- Mos vendosni materiale të ndezshme / shpërthyesë pranë produktit, pasi sipërfaqet do të jenë të nxehta gjatë punës.
- Mbani distancën kur hapni derën e furrës gjatë ose në fund të gatimit. Avulli mund t'ju djegë dorën, fytyrën dhe/ose sytë.
- Gjatë funksionimit produkti është i nxehtë. Duhet pasur kujdes për të shmangur prekjën e pjesëve të nxehta brenda furrës dhe elementeve të ngrohjes.
- Mbani gjithmonë doreza furre rezistente ndaj nxehtësisë kur përdorni produktin.

1.8 Përdorimi i aksesorëve

- Është e rëndësishme që grila me tela dhe tava të vendosen siç duhet në raftet e telit. Për informacione të detajuara, referojuni seksionit "**Përdorimi i aksesorëve**".
- Mbyllni derën e furrës pasi i keni shtyrë plotësisht aksesorët në hapësirën e gatimit, përndryshe mund të godasin xhamin e derës dhe ta dëmtojnë atë.

- Përdorni vetëm sondën e mishit të rekomanduar për këtë furrë.

1.9 Siguria gjatë gatimit

- Kini kujdes kur përdorni pije alkoolike në gatimet tuaja. Alkooli avullon në temperatura të larta dhe mund të shkaktojë zjarr pasi mund të ndizet kur bie në kontakt me sipërfaqe të nxehta.
- Mbetjet e ushqimit në zonën e gatimit, si vaji, mund të ndizen. Pastroni këto mbetje përpara gatimit.
- Rreziku i helmimit nga ushqimi: Mos i lini ushqimet të qëndrojnë në furrë për më shumë se 1 orë para ose pas gatimit. Në rast të kundërt, mund të shkaktohet helmim nga ushqimi ose sëmundje.
- Mos i ngrohni kavanozat e qelqit dhe kanaçet të mbylura në furrë. Presioni që do të krijohej në kanaçe/kavanoz mund të shkaktojë plasjen e tij.
- Mos vendosni tava pjekjeje, enët ose letër alumini direkt në fund të furrës. Nxehtësia e grumbulluar mund të dëmtojë pjesën e poshtme të furrës.

Kini parasysh masat paraprake të mëposhtme kur përdorni letër pergamene me yndyrë ose materiale të ngjashme:

- Vendoseni letrën kundër yndyrës në një enë gatimi ose mbi aksesorin e furrës (tavë, grilë teli etj.) me ushqimet dhe vendoseni atë në furrën e nxehur paraprakisht.
- Për të parandaluar rrezikun e prekjes së elementeve ngrohëse të furrës dhe pengimit të rrjedhës së ajrit të nxehtë, hiqni çdo pjesë të tepërt të letrës së yndyrshme që varet nga aksesorët ose kontejnerët. Mos përdorni letër yndyre në temperatura të furrës më të larta se temperatura maksimale e përdorimit të përcaktuar nga prodhuesi. Asnjëherë mos e vendosni letrën kundër yndyrës mbi bazën e furrës.
- Mos e vendosni sipër aksesorëve gjatë nxehjes paraprake.
- Gjithmonë shtypni poshtë me një pjatë ose objekt të ngjashëm për të parandaluar që materiali të fluturojë përreth për shkak të qarkullimit të ajrit brenda furrës.
- Mbuloni vetëm sipërfaqen e nevojshme brenda tabakasë.
- Pas çdo përdorimi, tabaka duhet të pastrohet dhe çdo letër yndyre ose materiale të ngjashme të përdorura në tabaka duhet të zëvendësohet.

Përndryshe, lëngjet që pikojnë në tabaka mund të shkaktojnë tymosje apo edhe të ndezin flakët.

- Një rrjedhje ajri gjenerohet kur hapet kapaku i produktit. Letra e yndyrshme mund të bie në kontakt me elementët ngrohës dhe të ndizet.
- Kur përdorni një raft për tiganisje, një tabaka duhet të vendoset në raftin e poshtëm. Përndryshe, vaji ushqimor dhe përbërësit e tjerë që pikojnë në fund të furrës mund të krijojnë tym të fortë dhe të çojnë në flakë.
- Mbyllni derën e furrës gjatë pjekjes në skarë. Sipërfaqet e nxehta mund të shkaktojnë djegie!
- Ushqimet e papërshtatshme për pjekje në skarë përbëjnë rrezik zjarri. Piqni në skarë vetëm ushqime që janë të përshtatshme për zjarr të fortë në skarë. Mos e vendosni ushqimin shumë larg në pjesën e pasme të skarës. Kjo është zona më e nxehtë dhe ushqimet me yndyrë mund të marrin zjarr.



1.10 Siguria e mirëmbajtjes dhe pastrimit

- Prisni që produkti të ftohet përpara se ta pastroni produktin. Sipërfaqet e nxehta mund të shkaktojnë djegie!
- Mos e lani asnjëherë produktin duke spërkatur ose derdhur ujë mbi të! Ekziston rreziku i goditjes elektrike!
- Mos përdorni pastrues me avull për të pastruar produktin pasi kjo mund të shkaktojë goditje elektrike.
- Mos përdorni pastrues të ashpër gërryes, kruajtëse metalike, lesh teli ose materiale zbardhuese për të pastruar xhamin e derës së përparme të furrës. Këto materiale mund të shkaktojnë gërvishtje dhe thyerje të sipërfaqeve të xhamit.



1.11 Vetëpastrimi me temperaturë të lartë (piroliza)

- Gjatë vetëpastrimit, sipërfaqet bëhen më të nxehta se gjatë përdorimit standard. Mbajini fëmijët larg.
- Sipërfaqet e nxehta shkaktojnë djegie! Mos e prekni produktin gjatë vetëpastrimit dhe mbajini

fëmijët larg produktit. Prisni të paktën 30 minuta përpara se të hiqni mbetjet.

- Gjatë vetëpastrimit, do të lëshohet tym për shkak të djegies së mbetjeve ushqimore. Ajrosni mirë kuzhinën tuaj gjatë procesit të pastrimit.
- Përpara se të filloni pastrimin, pastroni sipërfaqet e jashtme të furrës dhe mbetjet e ushqimit brenda furrës me një

pecetë me sapun. Hiqni të gjithë aksesorët dhe enët e gatimit nga furra. Nëse produkti juaj ka një aksesor rezistent nga pirolizës (rezistent ndaj vetëpastrimit në temperaturë të lartë), nuk keni nevojë t'i hiqni këta aksesorë nga furra.

- Nëse ka një pianurë mbi furrën tuaj, mos e vini në punë pianurën gjatë pirolizës.

2 Udhëzimet për ambientin

2.1 Direktiva për mbetjet

2.1.1 Përputhja me direktivën WEEE dhe hedhja e produktit pas përdorimit

Ky produkt është në përputhje me direktivën WEEE të BE-së (2012/19/EU). Ky produkt ka një simbol klasifikimi për pajisjet elektrike dhe elektronike si mbetje (WEEE).



Ky produkt është prodhuar me pjesë dhe materiale me cilësi të lartë që mund të ripërdoren dhe janë të përshtatshme për riciklim. Për këtë arsye, mos e hidhni produktin pas përdorimit

bashkë me mbetjet e zakonshme familjare dhe të tjera në përfundim të jetëgjatësisë së tij të shërbimit. Dërgojeni atë në një pikë grumbullimi për riciklimin e pajisjeve elektrike dhe elektronike. Mund të pyesni pranë administratës vendore për këto pika grumbullimi. Hedhja e pajisjes së përdorur në mënyrën e duhur ndihmon për të parandaluar pasoja negative për mjedisin dhe shëndetin e njeriut.

Përputhja me direktivën RoHS:

Produkti që keni blerë është në përputhje me direktivën RoHS të BE-së (2011/65/EU). Ai nuk përmban materiale të dëmshme dhe të ndaluara të specifikuar në direktivë.

2.2 Informacionet për paketimin

Materialet e paketimit të produktit janë prodhuar nga materiale të ricikluar në përputhje me Rregulloret kombëtare për mjedisin. Mos i hidhni mbetjet e paketimit bashkë me mbetjet e shtëpisë ose të tjera, por dërgojni ato te pikat e grumbullimit të materialeve të paketimit të përcaktuara nga autoritetet lokale.

2.3 Rekomandime për kursimin e energjisë

Sipas BE 66/2014, informacionet për efikasitetin e energjisë mund të gjenden në faturën e produktit të përfshirë me produktin.

Sugjerimet e mëposhtme do t'ju ndihmojnë ta përdorni produktin tuaj në një mënyrë ekologjike dhe me efikasitet për sa i përket energjisë:

- Shkrini ushqimet e ngrira para pjekjes.

- Në furrë përdorni enë të errëta ose të emaluara që e transmetojnë më mirë nxehtësinë.
- Nëse specifikohet në recetën ose manualin e përdorimit, ngrohni gjithmonë paraprakisht furrën. Mos e hapni shpesh derën e furrës gjatë pjekjes.
- Fikeni produktin 5 deri në 10 minuta para përfundimit të kohës së pjekjes në pjekje të zgjatura. Mund të kurseni deri në 20% energji elektrike duke përdorur nxehtësinë e mbetur.
- Përpiquni të gatvani më shumë se një gatim në të njëjtën kohë në furrë. Mund të gatvani në të njëjtën kohë duke vendosur dy enë në raftin e telit. Përveç kësaj, nëse i gatvani ushqimet tuaja njëra pas tjetrës, do të kurseni energji sepse furra nuk do të humbasë nxehtësinë e saj.
- Mos e hapni derën e furrës gjatë pjekjes në funksionin e përdorimit "Ngruhje me ventilator eko ". Nëse dera nuk hapet, temperatura e brendshme optimizohet për të kursyer energji në funksionin e përdorimit "Ngruhje me ventilator eko " dhe kjo temperaturë mund të ndryshojë nga ajo që shfaqet në ekran.

3 Produkti juaj

SQ

3.1 Prezantimi i produktit

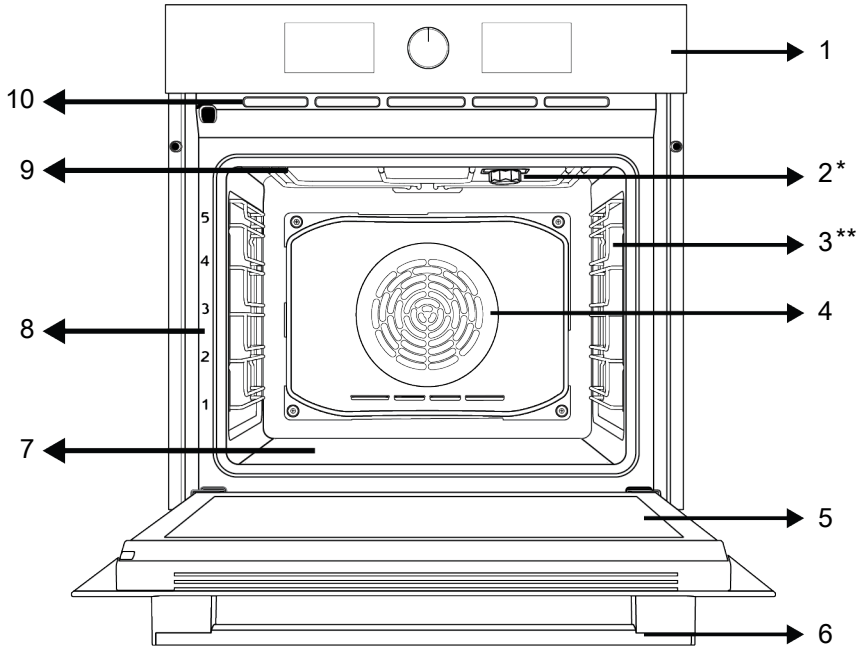

1 Paneli i kontrollit

3 Raftet e telit

5 Dera

7 Ngrohësi i poshtëm (nën pllakën e çelikut)

9 Ngrohësi i sipërm

2 Llamba

4 Motori i ventilorit (prapa pllakës së çelikut)

6 Doreza

8 Pozicionet e rafteve

10 Vrimat e ventilimit

* Ndryshon në varësi të modelit. Produkti juaj mund të mos jetë i pajisur me llambë ose lloji dhe vendndodhja e llambës mund të ndryshojnë nga ilustrimi.

** Ndryshon në varësi të modelit. Produkti juaj mund të mos jetë i pajisur me një raft teli. Në imazh, një produkt me raft teli tregohet si shembull.

3.2 Prezantimi dhe përdorimi i panelit të kontrollit të produktit

Në këtë seksion, mund të gjeni përmbledhjen dhe përdorimet bazë të panelit të kontrollit të produktit. Mund të ketë dallime në imazhe dhe disa veçori në varësi të llojit të produktit.

3.2.1 Paneli i kontrollit

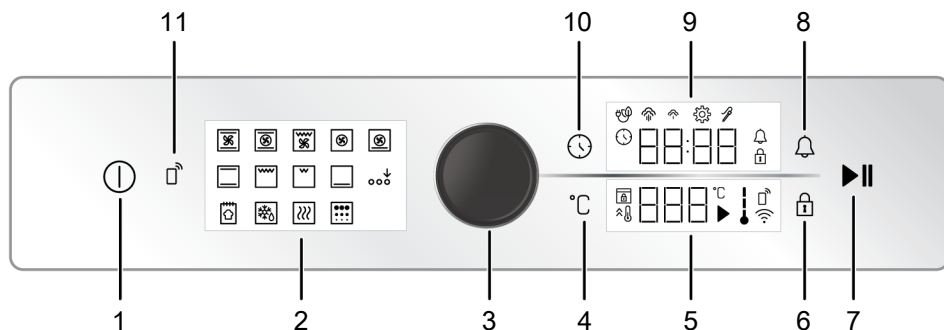

- | | |
|--|--------------------------------------|
| 1 Butoni i aktivizimit/çaktivizimit | 2 Ekran i funksioneve |
| 3 Çelësi i kontrollit të furrës | 4 Butoni i cilësimit të temperaturës |
| 5 Zona e treguesit të temperaturës | 6 Butoni i bllokimit të butonave |
| 7 Butoni i fillimit/ndalimit të pjekjes | 8 Butoni i alarmit |
| 9 Zona e treguesit të kohëmatësit/kohëzgjatjes | 10 Butoni i cilësimeve dhe kohës |
| 11 Hiqni butonin e kontrollit | |

Nëse ka butona që kontrollojnë produktin tuaj, në disa modele këta butona mund të jenë të tilla që të dalin jashtë kur shtypen (butona të futur). Që të bëhen cilësimet me këta butona, fillimisht shtypni butonin përkatës dhe tërhiqeni çelësin. Pasi të bëni rregullimin, shtypeni përsëri dhe ndërroni çelësin.

3.2.2 Prezantimi i panelit të kontrollit të furrës

Çelësi i kontrollit të furrës

Mund të kontrolloni cilësimet në treguesin e kohëmatësit/orës dhe në zonat e treguesit të temperaturës me çelësin e kontrollit të furrës. Mund të kaloni nëpër këto cilësime duke e rrotulluar këtë çelës kontrolli të furrës djathtas dhe majtas dhe t'i aplikoni duke shtypur çelësin.

Treguesi i temperaturës së brendshme të furrës

Mund ta kuptoni temperaturën e brendshme të furrës nga simboli i temperaturës së brendshme në ekran. Kur fillon gatimi, simboli shfaqet në ekran dhe

kur temperatura e brendshme e furrës arrin temperaturën e caktuar, çdo nivel i simbolit do të ndizet.

Ekran i funksioneve

Funksionet e punës të furrës suaj ndodhen në ekranin e funksioneve në furrën tuaj. Çdo funksion aktivizohet duke e prekur atë. Të gjitha funksionet e vendosura në ekran janë skematike, ato mund të mos jenë të pranishme në pajisjen tuaj. Funksionet e produktit tuaj përshkruhen në seksionin me titull "Funksionet e përdorimit të furrës".

Zonat treguese:

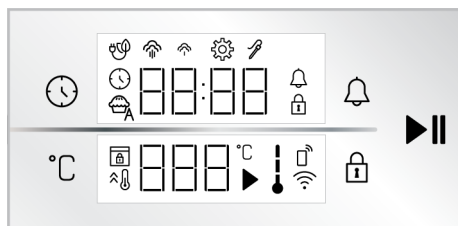

Butonat :

- : Butoni i cilësimeve dhe kohës
- : Butoni i cilësimit të temperaturës

 : Butoni i bllokimit të butonave

 : Butoni i alarmit

 : Butoni i fillimit/ndalimit të pjekjes

Zona e treguesit të kohëmatësis/kohëzgjatjes :

 : Simboli i kohës së pjekjes/ora

 : Simboli i alarmit

 : Simboli i cilësimeve

 : Simboli i bllokimit të butonave

 : Simboli i pjekjes me ventilator ekonomik

 : Simboli i avullit në nivel të ulët *

 : Simboli i avullit në nivel të lartë *

 : Simboli i sondës së mishit *

* Ndryshon në varësi të modelit të produktit. Mund të mos jetë i disponueshëm në produktin tuaj.

Zona e treguesit të temperaturës :

 : Simboli i pjekjes

 : Simboli i temperaturës

 : Simboli i temperaturës në furrë

 : Simboli i ngrohjes së shpejtë (përforcuesi).

 : Simboli i bllokimit të derës *







 : Hiqni simbolin e kontrollit *









 : Simboli Wi-Fi *

* Ndryshon në varësi të modelit të produktit. Mund të mos jetë i disponueshëm në produktin tuaj.

3.3 Funkzionet e përdorimit të furrës

Në tabelën e funksioneve, shfaqen funksionet e përdorimit që mund të përdorni në furrën tuaj dhe temperaturat më të larta dhe më të ulëta që mund të vendosen për këto funksione. Rendi i modaliteteve të funksionimit të paraqitura këtu mund të ndryshojë nga organizimi në produktin tuaj.

Simboli i funksionit	Përshkrimi i funksionit	Gama e temperaturës (°C)	Përshkrimi dhe përdorimi
	Funksionimi me ventilator	-	Furra nuk ngrohet. Funksionon vetëm ventilatori (në murin e pasmë). Ushqimi i ngrirë me granula shkrihet ngadalë në temperaturën e dhomës, ushqimi i gatuar ftohet. Koha e nevojshme për të shkriur një pjesë të tërë mishi është më e gjatë se sa për ushqimet me drithëra.
	Ngrohja e sipërme dhe e poshtme	40-280	Ushqimi ngrohet nga lart dhe poshtë në të njëjtën kohë. I përshtatshëm për ëmbëlsira, pasta ose ëmbëlsira dhe zierje në forma pjekjeje. Gatimi bëhet me një tavë të vetme.
	Ngrohja e poshtme	40-220	Aktivizohet vetëm ngrohja më e ulët. Është i përshtatshëm për ushqimet që kanë nevojë për skuqje në fund.
	Ngrohje e poshtme/lart me ndihmën e ventilatorit	40-280	Ajri i nxehtë i ngrohur nga ngrohësit e sipërm dhe të poshtëm shpërndahet në mënyrë të barabartë dhe të shpejtë në të gjithë furrën me ventilator. Gatimi bëhet me një tavë të vetme.
	Ngrohje me ventilator / Airfry	40-280	Ajri i nxehtë i ngrohur nga ngrohësi me ventilator shpërndahet në mënyrë të barabartë dhe të shpejtë në të gjithë furrën me ventilator. Është i përshtatshëm për gatim me shumë tava në nivele të ndryshme raftesh. Falë ajrit që shpërndahet me shpejtësi nga ky funksion, mund të skuqni me pak ose aspak vaj. Për informacione të detajuara, shikoni seksionin "Airfry".
	Ngrohje me ventilator eko	160-220	Për të kursyer energji, mund ta përdorni këtë funksion në vend që të përdorni "Ngrohje me ventilator" në intervalin 160-220°C. Por koha e gatimit do të jetë pak më e gjatë. Përdorimi i këtij funksioni shpjegohet në seksionin e titulluar "Funksionimi i njësisë së kontrollit të furrës".

	Funksioni i picës	40-280	Ngrohja e poshtme dhe ngrohja e ventilatorit funksionojnë. Është i përshtatshëm për të gatuar pica.
	Funksioni "3D"	40-280	Funksionet e ngrohjes së sipërme, ngrohjes së poshtme dhe ngrohjes së ventilatorit. Çdo anë e produktit që do të gatuhet gatuhet në mënyrë të barabartë dhe shpejt. Gatimi bëhet me një tavë të vetme.
	Grill i ulët	40-280	Grila e vogël në tavanin e furrës funksionon. Është i përshtatshëm për pjekje në sasi më të vogla.
	Grill i plotë	40-280	Grila e madhe në tavanin e furrës funksionon. Është i përshtatshëm për pjekje në sasi të mëdha.
	Grillë e plotë me ndihmën e ventilatorit	40-280	Ajri i nxehtë i ngrohur nga skara e madhe shpërndahet shpejt në furrë me ventilator. Është i përshtatshëm për pjekje në sasi të mëdha.
	Mbani ngrohtë	40-100	Përdoret për të mbajtur ushqimin në temperaturë gati për shërbim për një kohë të gjatë.
	Funksioni i gatimit të bukës	-	Përdoret për të pjekur bukë. Temperatura dhe koha e vendosur në hyrje nuk mund të ndryshohen.
	Aktivizimi i funksionit shtesë	-	Përdoret për të aktivizuar funksionet e funksionimit që nuk shfaqen në fillim në ekranin e funksionit.
	Piroliza	-	Përdoret për vetëpastrim të furrës në temperaturë të lartë. Shikoni specifikimet në seksionin e mirëmbajtjes dhe pastrimit për këtë funksion.

3.4 Aksesorët e produktit

Ka aksesorë të ndryshëm në produktin tuaj. Në këtë seksion, përshkrimi i aksesorëve dhe përshkrimet e përdorimit të duhur janë të disponueshëm. Në varësi të modelit të produktit, aksesorët e përfshirë janë të ndryshëm. Jo të gjithë aksesorët e përshkruar në manualin e përdorimit mund të jenë të disponueshëm për produktin tuaj.

 Tabaka brenda pajisjes suaj mund të deformohet si pasojë e nxehtësisë. Kjo nuk ka asnjë efekt në funksionalitetin. Deformimi zhduket kur tabaka ftohet.

Tavë standarde

Përdoret për pasta, ushqime të ngrira dhe skuqje të copave të mëdha.

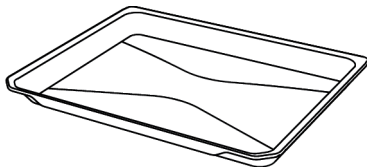

Grila e telit

Përdoret për skuqjen ose vendosjen e ushqimit që do të piqet, skuqet dhe zihet në raftin e dëshiruar.

Në modelet me raftet teli :

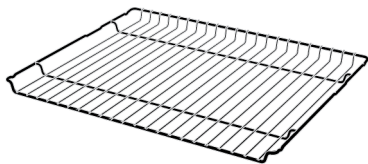

Në modelet pa raftet teli :

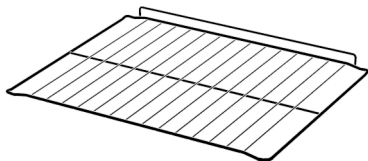

Sonda e mishit

Kur gatواني pjatat e mishit, fundi i hollë i gjatë ngjitet në mish dhe skaji tjetër përdoret duke e bashkuar skajin tjetër në prizën e tij në murin anësor të boshtit.



3.5 Përdorimi i aksesoreve të produktit

Raftet e gatimit

Ka 5 nivele të pozicionit të raftit në zonën e gatimit. Renditjen e rafteve mund ta shihni edhe në numrat në kornizën e përparme të furrës.

Në modelet me raftet teli :

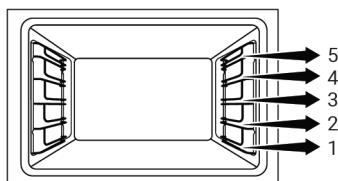

Në modelet pa raftet teli :

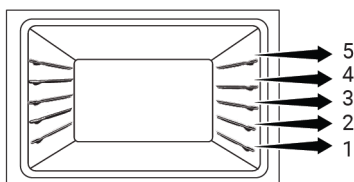

Vendosja e skarës me tela në raftet e gatimit

Në modelet me raftet teli :

Është thelbësore që grila me tela të vendoset siç duhet në raftet anësore të telit. Kur vendosni skarën me tela në raftin e dëshiruar, pjesa e hapur duhet të jetë në pjesën e përparme. Për gatim më të mirë, grila me tela duhet të fiksohet në pikën e ndalimit të raftit të telit. Nuk duhet të kalojë mbi pikën e ndalimit për të kontaktuar me murin e pasmë të furrës.

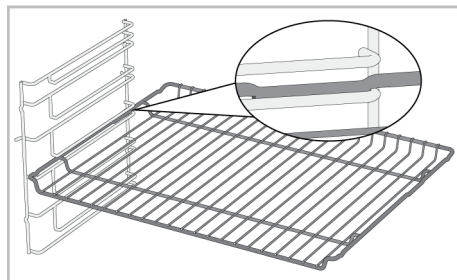

Në modelet pa raftet teli :

Është thelbësore që grila me tela të vendoset siç duhet në raftet anësore. Grila me tela ka një drejtim kur e vendosni në raft. Kur vendosni skarën me tela në raftin e dëshiruar, pjesa e hapur duhet të jetë në pjesën e përparme.

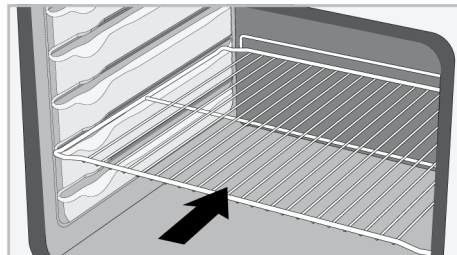

Vendosja e tavës në raftet e gatimit

Në modelet me raftet teli :

Është gjithashtu e rëndësishme që tavat të vendosin siç duhet në raftet anësore të telit. Gjatë vendosjes së tavës në raftin e dëshiruar, ana e saj e projektuar për mbajtje duhet të jetë në pjesën e përparme. Për gatim më të mirë, tava duhet të fiksohet në

kapësen e ndalimit në raftin e telit. Nuk duhet të kalojë mbi kapësen e ndalimit për të kontaktuar me murin e pasmë të furrës.

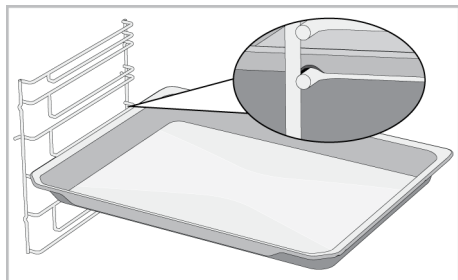

Në modelet pa rafte teli :

Është gjithashtu e rëndësishme që tabakatë të vendosen siç duhet në raftet anësore. Tava ka një drejtim kur e vendosni në raft. Gjatë vendosjes së tavës në raftin e dëshiruar, ana e saj e projektuar për mbajtje duhet të jetë në pjesën e përparme.

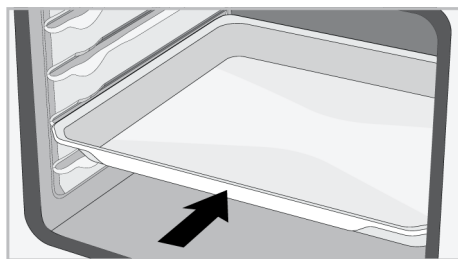

Funksioni i ndalimit të skarës me tela

Ekziston një funksion ndalimi për të parandaluar që grila me tela të dalë nga rafti i telit. Me këtë funksion, ju mund të hiqni ushqimin tuaj lehtësisht dhe në mënyrë të sigurt. Ndërsa hiqni skarën me tela, mund ta tërhiqni përpara derisa të arrijë në pikën e ndalimit. Duhet ta kaloni këtë pikë për ta hequr plotësisht.

Në modelet me rafte teli :

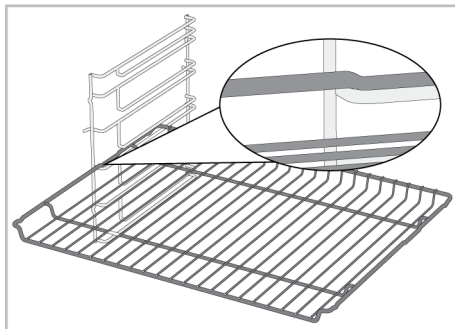

Në modelet pa rafte teli :

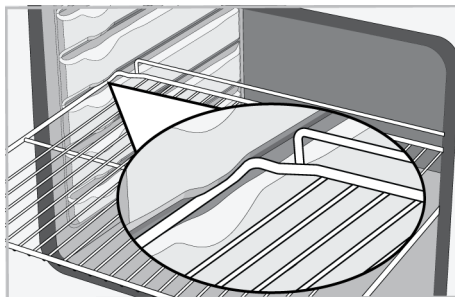

Funksioni i ndalimit të tavës - Në modelet me rafte teli

Ekziston gjithashtu një funksion ndalimi për të parandaluar që tava të dalë nga rafti i telit. Ndërsa hiqni tavën, lëshojeni nga kapësja e pasme e ndalimit dhe tërhiqeni drejt vetes derisa të arrijë në anën e përparme. Duhet të kaloni mbi këtë prizë ndaluese për ta hequr plotësisht.

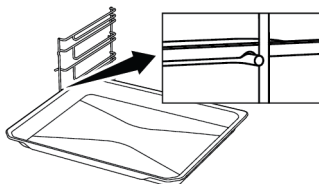

Vendosja e duhur e skarës me tela dhe tavës në shinat zgjatuese - Në modelet me rafte teli dhe modelet zgjatuese

Falë shinave teleskopike, tava ose grila me tela mund të instalohen dhe hiqen lehtësisht. Kur përdorni tava dhe grila me tela me shinën zgjatuese, duhet pasur kujdes që kunjat në pjesën e përparme dhe

të pasme të shinave zgjatuese të qëndrojnë në skajet e skarës dhe tavës (treguar në figurë).

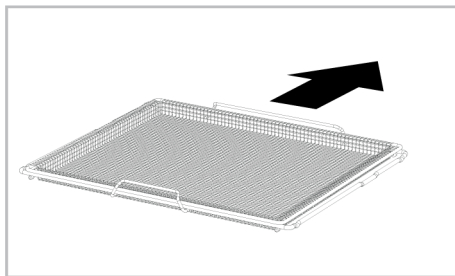
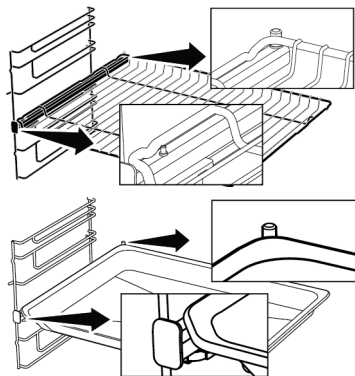

Përdorimi i skarës së skuqjes (Airfry)

Skara e skuqjes përfshin dy pjesë si shporta e telit dhe struktura e telit ku do të vendoset shporta. Shporta e telit vendoset në strukturën e telit në mënyrë të ndërthurur. Pas vendosjes së pjesës së pasme, vendoseni shportën e telit brenda dorezave të strukturës së telit duke e tërhequr pak pjesën përpara. Dhe hiqeni shportën e telit duke e tërhequr dorezën e përparme të strukturës së telit.

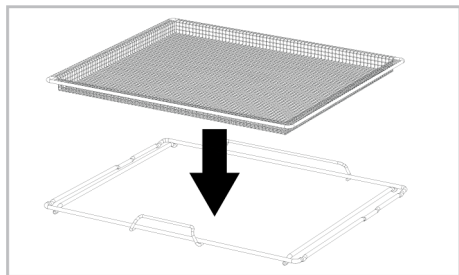

Vendoseni skarën e skuqjes në furrë në mënyrë të tillë që doreza e shkurtër të jetë përballë pjesës së përparme.

3.6 Specifikimet teknike

Specifikime të përgjithshme	
Përmasat e jashtme të produktit (lartësia/gjerësia/thellësia) (mm)	595 /594 /567
Dimensionet e instalimit të furrës (lartësia / gjerësia / thellësia) (mm)	590-600 /560 /min. 550
Voltazhi/frekuenca	220-240 V ~; 50 Hz
Lloji dhe seksioni i kabllos së përdorur/e përshtatshme për përdorim në produkt	min.H05VV-FG 3 x 1,5 mm ²
Konsumi total i energjisë (kW)	3,3
Tipi i furrës	Furrë me shumë funksione

Bazat: Informacioni në etiketën e energjisë të furrave elektrike të tipit shtëpiak jepet në përputhje me standardin EN 60350-1 / IEC 60350-1. Vlerat përcaktohen në Ngruhja e sipërme dhe e poshtme ose (nëse është i pranishëm) Ngruhje e poshtme/lart me ndihmën e ventilatorit funksionon me ngarkesën standarde.

Klasa e efikasitetit të energjisë përcaktohet në përputhje me priorizimin e mëposhtëm në varësi të faktit nëse funksionet përkatëse ekzistojnë në produkt apo jo. 1-Ngruhje me ventilator eko, 2-Ngruhje me ventilator, 3-Grilë e ulët me ndihmën e ventilatorit, 4-Ngruhja e sipërme dhe e poshtme.



Specifikimet teknike mund të ndryshohen pa njoftim paraprak për përmirësimin e cilësisë së produktit.



Shifrat në këtë manual janë skematike dhe mund të mos përputhen me saktësi me produktin tuaj.



Vlerat e përcaktuara në etiketat e produktit ose në dokumentacionin shoqëruar janë marrë në kushte laboratorike në përputhje me standardet përkatëse. Në varësi të kushteve të mjedisit dhe të përdorimit të produktit, këto vlera mund të ndryshojnë.

4 Përdorimi i parë

Përpara se të filloni të përdorni produktin tuaj, rekomandohet të bëni sa më poshtë, të përmendura përkatësisht në seksionet e mëposhtme.



4.1 Cilësimi i kohëmatësit të parë



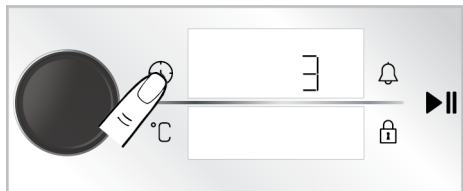

Vendosni gjithmonë orën përpara se të përdorni furrën tuaj. Nëse nuk e vendosni, nuk mund të gatvani në disa modele furre.

- Me furrën e fikur (kur ora shfaqet në ekran), prekni butonin  për rreth 3 sekonda për të aktivizuar menyën e cilësimeve.
 - ⇒ Në ekran shfaqet numërimi mbrapsht me 3-2-1. Kur të përfundojë numërimi mbrapsht, do të aktivizohet menja e cilësimeve.



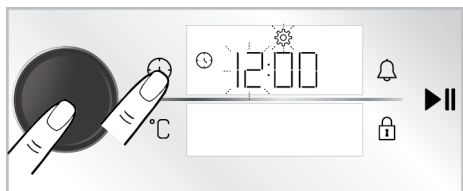

- Aktivizoni fushën e kohëmatësit duke shtypur një herë çelësin e kontrollit të furrës ose duke prekur një herë butonin .
 - ⇒ Fusha e kohëmatësit dhe simboli  pulson në ekranin e kohëmatësit/kohëzgjatjes.

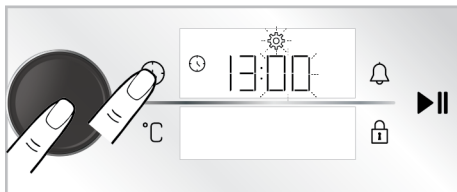

- Caktoni orën duke rrotulluar çelësin e kontrollit të furrës djathtas/majtas dhe aktivizoni fushën e minutave duke shtypur një herë çelësin e kontrollit të furrës ose duke prekur një herë butonin .

- ⇒ Fusha e minutave dhe simboli  pulson në ekranin e kohëmatësit/kohëzgjatjes.



- Caktoni minutat duke rrotulluar çelësin e kontrollit të furrës djathtas/majtas. Miratoni cilësimin duke shtypur një herë çelësin e kontrollit të furrës ose duke prekur një herë butonin .
 - ⇒ Është caktuar ora dhe simboli  ndriçon në mënyrë të vazhdueshme.



Nëse konfigurimi i kohëmatësit të parë nuk është kryer, ora fillon nga koha e caktuar në procesin e prodhimit. Mund ta ndryshoni cilësimin e orës më vonë siç përshkruhet në seksionin "Cilësimet".



Në rast të një ndërprerjeje të gjatë të energjisë elektrike, përcaktimi i orës do të anulohet. Ajo duhet të vendoset përsëri.

4.2 Pastrimi fillestar

- Hiqni të gjitha materialet e paketimit.
- Hiqni të gjithë aksesorët nga furra e përfshirë me produktin.
- Përdoreni produktin për 30 minuta dhe më pas fiken. Në këtë mënyrë, mbetjet dhe shtresat që mund të kenë mbetur në furrë gjatë prodhimit digjen dhe pastrohen.
- Kur përdorni produktin, zgjidhni temperaturën më të lartë dhe funksionin e përdorimit që vë në punë të gjithë ngrohësit në produktin tuaj. Shikoni "

Funksionet e përdorimit të furrës [► 16]". Mund të mësoni se si ta përdorni furrën në seksionin vijues.

5. Prisni që furra të ftohet.
6. Fshini sipërfaqet e produktit me një pecetë ose sfungjer të njomë dhe thajini me një pecetë.

Përpara përdorimit të aksesorëve:

Pastroni aksesorët që hiqni nga furra me ujë, detergjent dhe një sfungjer të butë pastrimi.

5 Përdorimi i furrës

5.1 Informacione të përgjithshme për përdorimin e furrës

Ventilatori ftohës (Ndryshon në varësi të modelit të produktit. Mund të mos jetë i disponueshëm në produktin tuaj.)

Produkti juaj ka një ventilator ftohës. Ventilatori ftohës aktivizohet automatikisht kur është e nevojshme dhe ftoh pjesën e përparme të produktit dhe të mobilies. Ai çaktivizohet automatikisht kur përfundon procesi i ftohjes. Ajri i nxehtë del nga dera e furrës. Mos i mbuloni me asgjë këto vrima ventilimi. Në rast të kundërt, furra mund të mbinxehet. Ventilatori i ftohjes vazhdon të

5.2 Funksionimi i njësive së kontrollit të furrës

Paralajmërime të përgjithshme për njësinë e kontrollit të furrës

- Koha maksimale që mund të caktohet për procesin e pjekjes është 5:59 orë. Në funksionin e mbajtjes së ngrohtësisë, kjo kohë është 23:59 orë. Në rast të ndërprerjes së energjisë elektrike, pjekja dhe kohëzgjatja e paracaktuar e pjekjes do të anulohen.
- Kur bëni ndonjë rregullim, simbolet përkatëse pulsojnë në ekran. Është e nevojshme t'i ruani cilësimet e caktuara,

NJOFTIM: Disa detergjente ose agjentë pastrimi mund të shkaktojnë dëmtim të sipërfaqes. Mos përdorni detergjentë gërryes, substanca pastrimi pluhur, kremra pastrimi ose objekte të mprehta gjatë pastrimit.

NJOFTIM: Gjatë përdorimit të parë, për disa orë mund të shfaqen tym dhe aroma. Kjo është normale dhe ju duhet vetëm ventilimi i mirë për t'i larguar. Shmangni thithjen e drejtpërdrejtë të tymit dhe aromave që krijohen.

funksionojë gjatë përdorimit të furrës ose pasi furra është fikur (afërsisht 20-30 minuta). Nëse gatuani duke programuar kohëmatësin e furrës, në fund të kohës së pjekjes, ventilatori ftohës fiket me të gjitha funksionet. Koha e funksionimit të ventilatorit të ftohjes nuk mund të përcaktohet nga përdoruesi. Ndizet dhe fiket automatikisht. Ky nuk është një gabim.

Ndriçimi i furrës

Ndriçimi i furrës ndizet kur furra fillon të piqet. Në disa modele, ndriçimi ndizet gjatë pjekjes, ndërsa në disa modele fiket pas një kohe të caktuar.

ose duke prekur butonin përkatës në përshkrim ose duke pritur për një kohë të shkurtër.

- Nëse koha e pjekjes është caktuar kur fillon pjekja, koha e mbetur shfaqet në ekran.
- Nëse cilësimi i nxehtësisë paraprake të shpejtë është aktiv në njësinë e kontrollit, simboli  shfaqet në ekran kur filloni pjekjen dhe furra arrin shpejt temperaturën që keni caktuar për pjekje. Për cilësimin e nxehtësisë paraprake të shpejtë, shikoni seksionin "**Cilësimet**".

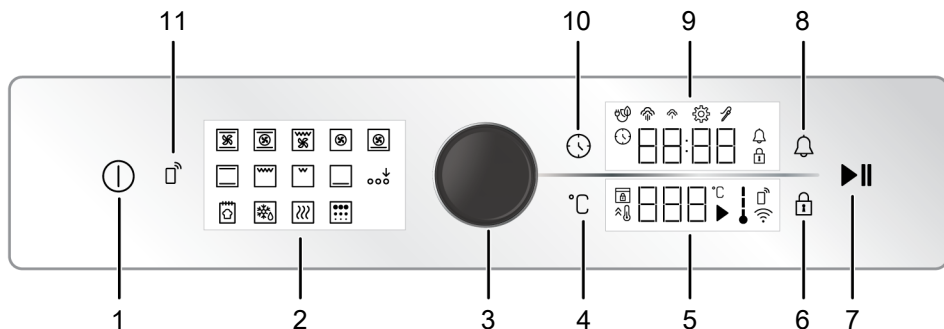

- | | |
|--|--------------------------------------|
| 1 Butoni i aktivizimit/çaktivizimit | 2 Ekran i funksioneve |
| 3 Çelësi i kontrollit të furrës | 4 Butoni i cilësimit të temperaturës |
| 5 Zona e treguesit të temperaturës | 6 Butoni i bllokimit të butonave |
| 7 Butoni i fillimit/ndalimit të pjekjes | 8 Butoni i alarmit |
| 9 Zona e treguesit të kohëmatësit/kohëzgjatjes | 10 Butoni i cilësimeve dhe kohës |
| 11 Hiqni butonin e kontrollit | |

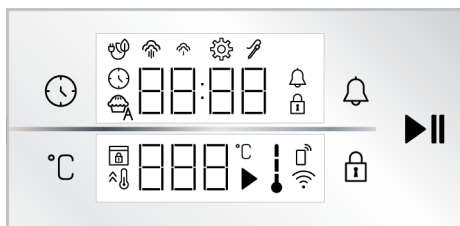

Butonat :

- : Butoni i cilësimeve dhe kohës
- : Butoni i cilësimit të temperaturës
- : Butoni i bllokimit të butonave
- : Butoni i alarmit
- : Butoni i fillimit/ndalimit të pjekjes

Zona e treguesit të kohëmatësit/kohëzgjatjes :

- : Simboli i kohës së pjekjes/ora
- : Simboli i alarmit
- : Simboli i cilësimeve
- : Simboli i bllokimit të butonave
- : Simboli i pjekjes me ventilator ekonomik
- : Simboli i avullit në nivel të ulët *
- : Simboli i avullit në nivel të lartë *
- : Simboli i sondës së mishit *

* Ndryshon në varësi të modelit të produktit. Mund të mos jetë i disponueshëm në produktin tuaj.

Zona e treguesit të temperaturës :

- : Simboli i pjekjes
 - : Simboli i temperaturës
 - : Simboli i temperaturës në furrë
 - : Simboli i ngrohjes së shpejtë (përforsuesi).
 - : Simboli i bllokimit të derës *
 - : Hiqni simbolin e kontrollit *
 - : Simboli Wi-Fi *
- * Ndryshon në varësi të modelit të produktit. Mund të mos jetë i disponueshëm në produktin tuaj.

Ndëzja e furrës

1. Ndizeni furrën duke prekur butonin ①.
 - ⇒ Pasi të jetë ndezur furra, funksioni i parë i funksionimit shfaqet në ekran. Funksioni i përdorimit, temperatura, koha e pjekjes dhe alarmi mund të rregullohen kur ekrani është në këtë status.

i Nëse nuk është caktuar asnjë cilësim në këtë ekran, furra fiket për rreth 5 minuta dhe ora shfaqet në ekran.

Fikja e furrës

Fikeni furrën duke prekur butonin ①. Ora shfaqet në ekran.

Pjekja manuale duke zgjedhur temperaturën dhe funksionin e përdorimit të furrës

Mund të gatvani duke bërë një kontroll manual (me kontrollin tuaj) pa caktuar kohën e pjekjes duke zgjedhur temperaturën dhe funksionin e përdorimit specifik për ushqimet tuaja. Si shembull, funksioni "Ngrohja e sipërme dhe e poshtme" dhe cilësimet me 180°C shfaqen në fotografi.

1. Ndizeni furrën duke prekur butonin ①.
2. Prekni funksionin e përdorimit që dëshironi të aktivizoni në ekranin e funksionit.

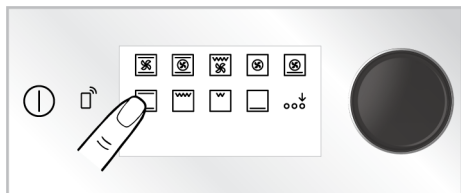

3. Nëse funksioni që dëshironi të aktivizoni nuk është ndër funksionet e përdorimit që shfaqen në fillim në ekranin e funksionit, mund të aktivizoni funksionet e përdorimit në rreshtin e poshtëm duke prekur "Aktivizimi i funksionit shtesë"

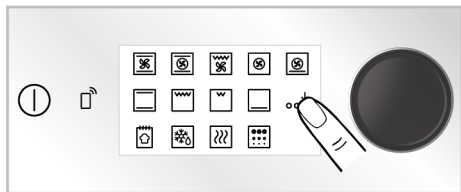

4. Temperatura e paracaktuar për funksionin e përdorimit që keni zgjedhur shfaqet në ekran. Për ta ndryshuar këtë temperaturë, shtypni një herë çelësin e

kontrollit të furrës ose prekni butonin °C dhe rrotulloni çelësin e kontrollit të furrës djathtas/majtas.

⇒ Simboli °C pulson në ekranin e temperaturës.

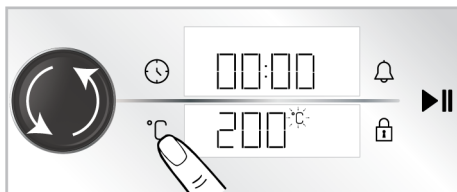

i Nëse e ndryshoni funksionin e përdorimit pasi të keni ndryshuar temperaturën e paracaktuar të funksionit të përdorimit, në ekran shfaqet temperatura e fundit e caktuar. Megjithatë, nëse temperatura e zgjedhur nuk është brenda intervalit të temperaturës së funksionit të zgjedhur të përdorimit, shfaqet temperatura më e lartë për atë funksion përdorimi.

5. Konfirmoni temperaturën e caktuar duke prekur butonin °C.

⇒ Simboli °C ndizet në mënyrë të vazhdueshme në ekranin e temperaturës.

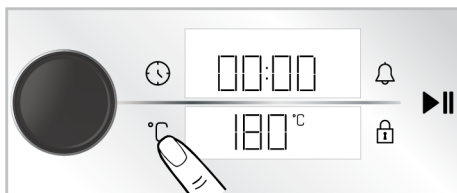

6. Pas përcaktimit të funksionit të përdorimit dhe temperaturës, prekni butonin ►► për të filluar pjekjen.

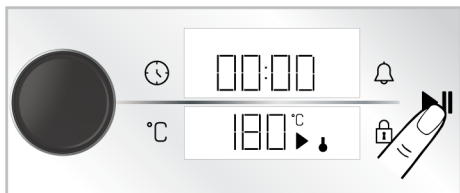

⇒ Furra juaj do të fillojë të punojë menjëherë në funksionin dhe temperaturën e zgjedhur. Në ekranin e temperaturës shfaqen simbolet ↓ dhe ►. Koha e pjekjes fillon të ecë me numërim rritës. Kur temperatura e brendshme e furrës arrin temperaturën e caktuar, çdo fazë e simbolit ↓ do të ndriçohet. Furra nuk fiket automatikisht pasi pjekja manuale bëhet pa e caktuar kohën e pjekjes. Ju duhet ta kontrolloni pjekjen dhe ta fikni vetë. Kur pjekja të përfundojë, prekni butonin ►|| për të përfunduar pjekjen ose prekni butonin ① për ta fikur plotësisht furrën.

Pjekja duke caktuar kohën e pjekjes;

Mund ta fikni furrën automatikisht në fund të kohës duke zgjedhur temperaturën dhe funksionin e përdorimit specifik për gatimin tuaj dhe duke caktuar kohën e pjekjes në kohëmatës. Si shembull, funksioni "Ngrohja e sipërme dhe e poshtme, cilësimet e kohës së pjekjes me 180°C dhe 45 minuta shfaqen në fotografi.

1. Ndizeni furrën duke prekur butonin ①.
2. Prekni funksionin e përdorimit që dëshironi të aktivizoni në ekranin e funksionit.

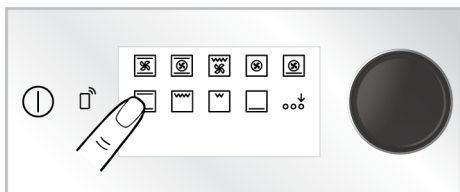

3. Nëse funksioni që dëshironi të aktivizoni nuk është ndër funksionet e përdorimit që shfaqen në fillim në ekranin e funksionit, mund të aktivizoni funksionet e përdorimit në rreshtin e poshtëm duke prekur "Aktivizimi i funksionit shtesë"

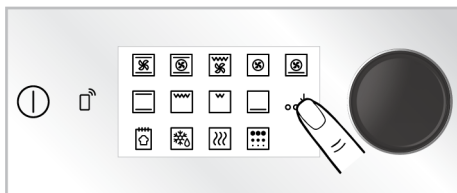

4. Temperatura e paracaktuar për funksionin e përdorimit që keni zgjedhur shfaqet në ekran. Për ta ndryshuar këtë temperaturë, shtypni një herë çelësin e kontrollit të furrës ose prekni butonin °C dhe rrotulloni çelësin e kontrollit të furrës djathtas/majtas.

⇒ Simboli °C pulson në ekranin e temperaturës.

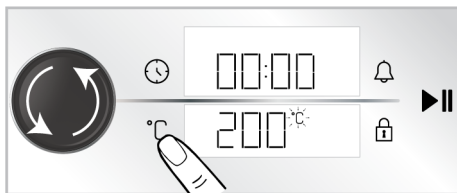

i Nëse e ndryshoni funksionin e përdorimit pasi të keni ndryshuar temperaturën e paracaktuar të funksionit të përdorimit, në ekran shfaqet temperatura e fundit e caktuar. Megjithatë, nëse temperatura e zgjedhur nuk është brenda intervalit të temperaturës së funksionit të zgjedhur të përdorimit, shfaqet temperatura më e lartë për atë funksion përdorimi.

5. Konfirmoni temperaturën e caktuar duke prekur butonin °C.

⇒ Simboli °C ndizet në mënyrë të vazhdueshme në ekranin e temperaturës.

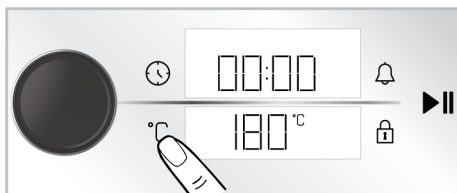

6. Shtypni një herë çelësin e kontrollit të furrës ose prekni një herë butonin ⌚ për kohën e pjekjes.

⇒ Vlera e caktuar me 30 minuta shfaqet në ekranin e kohëmatësit/ kohëzgjatjes dhe simboli ⌚ pulson.

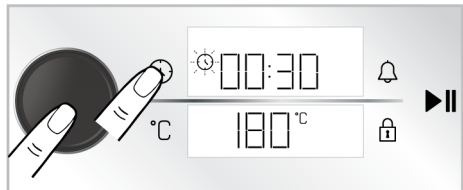

Për të rregulluar shpejt kohën e pjekjes, mund ta aktivizoni kohën e pjekjes deri në 30 minuta duke shtypur çelësin e kontrollit të furrës ose duke prekur butonin ⌚ pasi të jetë vendosur funksioni i përdorimit dhe temperatura, dhe mund ta ndryshoni kohën duke rrotulluar çelësin e kontrollit të furrës djathtas/majtas.

7. Rregulloni kohën e pjekjes duke rrotulluar çelësin e kontrollit të furrës djathtas/majtas. Konfirmoni cilësimin duke prekur butonin ⌚.

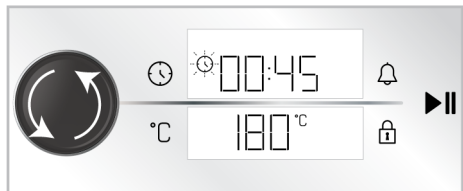

Koha e pjekjes rritet me 1 minutë në 15 minutat e para dhe me 5 minuta pas 15 minutash.

8. Pas përcaktimit të funksionit të përdorimit, temperaturës dhe kohës së pjekjes, prekni butonin ▶|| për të filluar pjekjen.



⇒ Furra juaj fillon të funksionojë menjëherë në funksionin dhe temperaturën e zgjedhur të përdorimit dhe në ekran shfaqet numërimi mbrapsht i kohës së pjekjes. Në ekranin e temperaturës shfaqen simbolet ↓ dhe ▶. Kur temperatura e brendshme e furrës arrin temperaturën e caktuar, çdo fazë e simbolit ↓ do të ndriçohet. Kur përfundon koha e rregulluar e pjekjes, teksti "End" (Fundi) shfaqet në ekranin e temperaturës, kohëmatësi jep një paralajmërim zanor dhe pjekja ndalon.

9. Paralajmërimi dëgjohe për një minutë. Nëse e prekni butonin ▶|| kur dëgjohe paralajmërimi zanor dhe në ekranin e temperaturës shfaqet teksti "End" (Fundi), furra vazhdon të punojë pa ndalim. Furra fiket nëse preket butoni ⌚. Nëse preket ndonjë çelës përveç këtyre, paralajmërimi zanor ndalon.

Ngrrohje me ventilator eko

Për të kursyer energji, mund ta përdorni këtë funksion në vend që të përdorni "Ngrrohje me ventilator" në intervalin 160-220°C. Por koha e pjekjes do të jetë pak më e gjatë.

1. Ndizeni furrën duke prekur butonin ⌚.
2. Mbani shtypur funksionin e përdorimit "Ngrrohje me ventilator" në ekranin e funksionit për 3 sekonda.

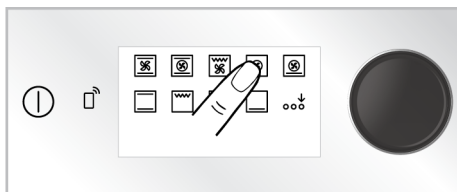

- ⇒ Në ekran shfaqet numërimi mbrapsht me 3-2-1. Kur numërimi mbrapsht të mbarojë, në ekranin e kohëmatësit/kohëzgjatjes shfaqet simboli  dhe aktivizohet funksioni Ngrohje me ventilator eko " .

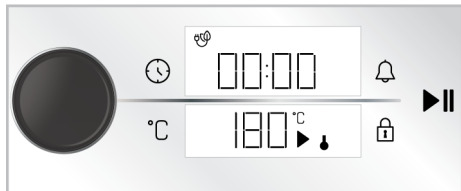

3. Mund ta ndryshoni temperaturën e caktuar dhe të vendosni kohën e pjekjes siç përshkruhet në seksionet e mëparshme. Më pas mund të filloni të pëqini.

- ⇒ Në modalitetin "Ngrohje me ventilator eko ", llamba ndizet për një kohë më të shkurtër se funksioni tjetër i pjekjes për shkak të kursimit të energjisë gjatë pjekjes.

Funksioni i gatimit të bukës

Furra juaj ka një funksion "Funksioni i gatimit të bukës " të përcaktuar posaçërisht për prodhimin e bukës. Cilësimet e temperaturës dhe të kohës së funksionit janë të pandryshueshme.

Përbërësit

- 500 gr miell
- 15 g sheqer
- 10 g maja e shpejtë
- 10 g vaj luledielli
- 8 g kripë
- 300 ml ujë (35°C)

Për pjesën e sipërme të brumit

- 2 lugë çaji me vaj luledielli

Përgatitja

1. Siteni miellin në një enë të thellë. Te mielli shtoni sheqer dhe përziejeni në mënyrë homogjene.

2. Bëjmë një gropë në mes të miellit, shtojmë majanë, kripën dhe vajin e lulediellit. Uji i ngrohtë hidhet gradualisht, duke filluar nga anët e enës.
3. Përziejeni brumin me dorë ose në një makinë për përzierje për rreth 10-15 minuta.
4. Brumin e gatuar e kthejmë disa herë me dorë dhe e vendosim në një enë. Aplikoni 1 lugë çaji me vaj luledielli në brumë dhe mbulojeni me film ngjitës në mënyrë që të kontaktojë brumin.
5. Pasi ta mbulonit brumin tuaj me film ngjitës, mbulojeni me një pecetë të trashë dhe lëreni të fermentohet në temperaturën e dhomës.
6. Hidhjeni brumin tuaj të fermentuar për 60 minuta në banak dhe paloseni 4-5 herë për të hequr ajrin brenda. Aplikoni 1 lugë çaji me vaj luledielli në brumë dhe mbulojeni me film ngjitës në mënyrë që të kontaktojë brumin. Lëreni brumin të vijë edhe për 30 minuta në temperaturën e dhomës.
7. Vendoseni tavën e furrës në raftin e tretë të furrës tuaj.
8. Ndizeni furrën duke prekur butonin ①.
9. Aktivizoni funksionet e përdorimit të rreshtit të poshtëm duke prekur "Aktivizimi i funksionit shtesë " në ekranin e funksionit.

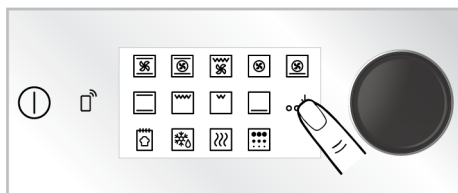

10. Prekni "Funksioni i gatimit të bukës" në ekranin e funksionit.

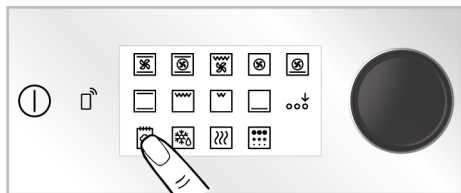

11. Filloni pjekjen duke prekur butonin .

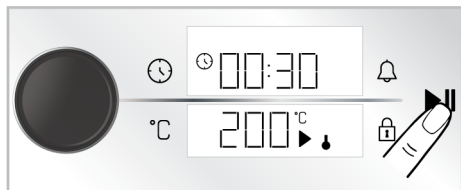



12. Në fund të kohës së pjekjes, jepet një paralajmërim zanor për një minutë. Nëse preket butoni , furra do të fiket. Nëse preket ndonjë çelës përveç këtyre, paralajmërimi zanor ndalon.

5.3 Cilësimet

 Numërimi mbrapsht 3-2-1 shfaqet në ekran në menyte ose cilësimet që duhet të aktivizohen duke shtypur për një periudhë të gjatë. Kur numërimi mbrapsht skadon, menyja ose cilësimi përkatës aktivizohet.

Aktivizimi i kyçit të butonave

Duke përdorur funksionin e kyçit të butonave, mund të mbron ndërhyrjen e njësisë së kontrollit.

1. Prekni butonin  derisa simboli  të shfaqet në ekranin e kohëmatësit/kohëzgjatjes.





⇒ Në ekran shfaqet numërimi mbrapsht me 3-2-1. Kur numërimi mbrapsht të mbarojë, në ekranin e kohëmatësit/kohëzgjatjes shfaqet simboli  dhe

aktivizohet kyçi i butonave. Pasi të vendoset kyçi i butonave, nëse preket ndonjë çelës ose shtypet çelësi i kontrollit të furrës, kohëmatësi lëshon një sinjal zanor dhe simboli  pulson.



 Kur kyçi i butonave është i aktivizuar, butonat e njësisë së kontrollit nuk mund të përdoren. Kyçi i butonave nuk do të anulohet në rast të ndërprerjes së energjisë.

Çaktivizimi i kyçit të butonave

1. Prekni butonin  derisa simboli  të shfaqet në ekranin e kohëmatësit/kohëzgjatjes.

⇒ Në ekran shfaqet numërimi mbrapsht me 3-2-1. Kur numërimi mbrapsht të mbarojë, në ekranin e kohëmatësit/kohëzgjatjes zhduket simboli  dhe çaktivizohet kyçi i butonave.

Vendosja e alarmit

Ju gjithashtu mund të përdorni njësinë e kontrollit të produktit për çdo paralajmërim ose kujtesë, përveç pjekjes. Ora me zile nuk ndikon në funksionet e përdorimit të furrës. Ajo përdoret për qëllime paralajmëruese. Për shembull, mund të përdorni orën me zile kur dëshironi të ktheni ushqimin në furrë në një kohë të caktuar. Sapo koha që keni vendosur ka skaduar, kohëmatësi ju jep një paralajmërim zanor.

 Koha maksimale e alarmit mund të jetë 23 orë 59 minuta.

1. Prekni një herë butonin  për të vendosur periudhën e alarmit.

⇒ Fusha e minutave dhe simboli  fillon të pulsojë në ekranin e kohëmatësit/kohëzgjatjes.

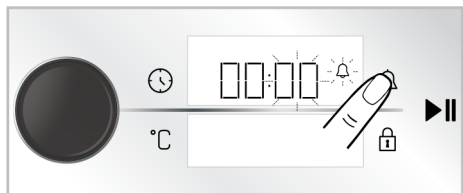

2. Fillimisht vendosni minutat duke rrotulluar çelësin e kontrollit të furrës djathtas/majtas dhe aktivizoni fushën e kohëmatësit duke prekur butonin një herë.
3. Rregulloni kohën duke rrotulluar çelësin e kontrollit të furrës djathtas/majtas. Prekni përsëri butonin për të konfirmuar cilësimin.

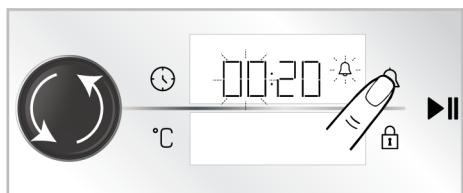

- ⇒ Në ekranin e kohëmatësit/kohëzgjatjes, simboli ndizet vazhdimisht dhe koha e alarmit fillon numërimin mbrapsht në ekran.
4. Pasi të përfundojë koha e alarmit, simboli fillon të pulsojë dhe ju jep një paralajmërim zanor.

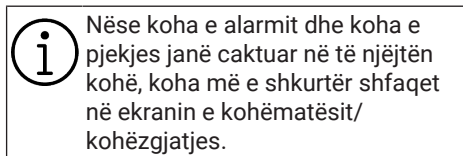

Nëse koha e alarmit dhe koha e pjekjes janë caktuar në të njëjtën kohë, koha më e shkurtër shfaqet në ekranin e kohëmatësit/kohëzgjatjes.

Fikja e alarmit

1. Në fund të periudhës së alarmit, paralajmërimi bie për një minutë. Prekni çdo çelës për të ndaluar paralajmërimin zanor.

⇒ Paralajmërimi zanor është ndaluar.

Nëse dëshironi të anuloni alarmin;

1. Prekni një herë butonin për të rivendosur periudhën e alarmit.

⇒ Simboli fillon të pulsojë në ekranin e kohëmatësit/kohëzgjatjes.

2. Rrotulloni çelësin e kontrollit të furrës djathtas/majtas derisa ora e alarmit të arrijë "00:00".

Vendosja e volumit

Ju mund të vendosni volumin e njësisë suaj të kontrollit. Furra juaj duhet të fiket për të kryer këtë cilësim.

1. Me furrën e fikur (kur ora shfaqet në ekran), prekni butonin për rreth 3 sekonda për të aktivizuar menyën e cilësimeve.

⇒ Në ekran shfaqet numërimi mbrapsht me 3-2-1. Kur të përfundojë numërimi mbrapsht, do të aktivizohet menja e cilësimeve.

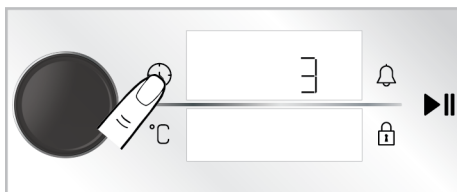

2. Rrotulloni çelësin e kontrollit të furrës djathtas/majtas derisa në ekranin e kohëmatësit/kohëzgjatjes të shfaqet "b-1" ose "b-2".

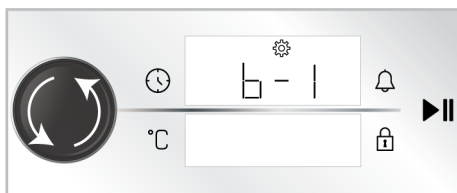

3. Aktivizoni cilësimin e tonit duke prekur butonin përsëri ose shtypni një herë çelësin e kontrollit të furrës.

⇒ Simboli pulson në ekranin e kohëmatësit/kohëzgjatjes.

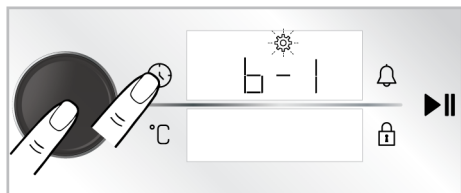

4. Rregulloni tonin e dëshiruar duke rrotulluar çelësin e kontrollit të furrës djathtas/majtas.
5. Konfirmoni tonin e caktuar duke prekur përsëri butonin ⌚ ose shtypni një herë çelësin e kontrollit të furrës.

Vendosja e ndriçimit të ekranit

Mund të vendosni ndriçimin e ekranit të njësisë së kontrollit. Furra juaj duhet të fiket për të kryer këtë cilësim.

1. Me furrën e fikur (kur ora shfaqet në ekran), prekni butonin ⌚ për rreth 3 sekonda për të aktivizuar menyën e cilësimeve.
 - ⇒ Në ekran shfaqet numërimi mbrapsht me 3-2-1. Kur të përfundojë numërimi mbrapsht, do të aktivizohet menja e cilësimeve.

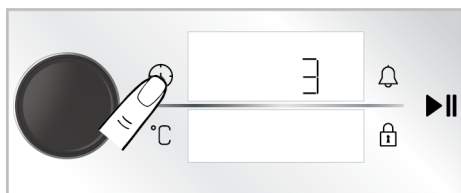

2. Rrotulloni çelësin e kontrollit të furrës djathtas/majtas derisa në ekranin e kohëmatësit/kohëzgjatjes të shfaqet "d-1", "d-2" ose "d-3".

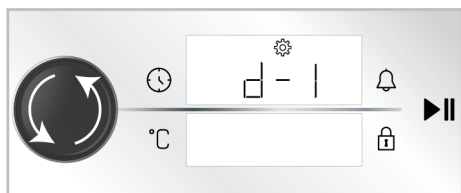

3. Aktivizoni cilësimin e ndriçimit duke prekur butonin ⌚ përsëri ose shtypni një herë çelësin e kontrollit të furrës.

⇒ Simboli ⚙️ pulson në ekranin e kohëmatësit/kohëzgjatjes.

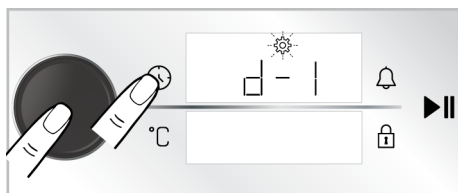

4. Rregulloni ndriçimin e dëshiruar duke rrotulluar çelësin e kontrollit të furrës djathtas/majtas.
5. Konfirmoni ndriçimin duke prekur përsëri butonin ⌚ ose shtypni një herë çelësin e kontrollit të furrës.

Vendosja e funksionit të nxehtësë paraprake të shpejtë (Përforsuesi).

Ju mund ta përdorni automatikisht pjekjen në produktin tuaj me funksionin e nxehtësë paraprake të shpejtë. Për këtë qëllim, duhet të aktivizoni cilësimin e nxehtësë paraprake të shpejtë. Furra juaj duhet të fiket për të kryer këtë cilësim.

1. Me furrën e fikur (kur ora shfaqet në ekran), prekni butonin ⌚ për rreth 3 sekonda për të aktivizuar menyën e cilësimeve.
 - ⇒ Në ekran shfaqet numërimi mbrapsht me 3-2-1. Kur të përfundojë numërimi mbrapsht, do të aktivizohet menja e cilësimeve.

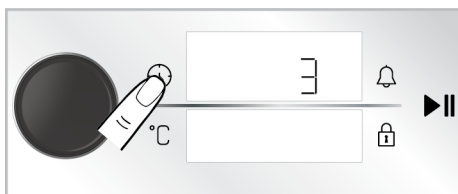

2. Rrotulloni çelësin e kontrollit të furrës djathtas/majtas derisa simboli ⏻ dhe "OFF" (Joaktiv) të shfaqen në ekran.

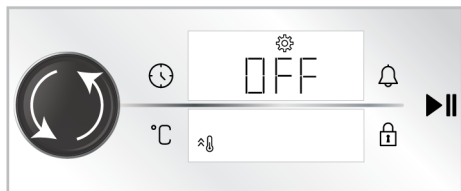

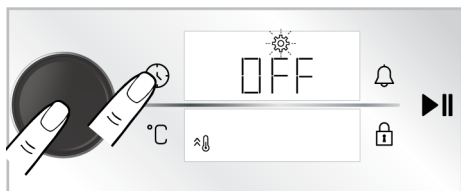

3. Aktivizoni cilësimin e nxehtësie paraprake të shpejtë (Përforcuesi) duke prekur butonin  ose shtypni një herë çelësin e kontrollit të furrës.

⇒ Simboli  pulson në ekranin e kohëmatësit/kohëzgjatjes.

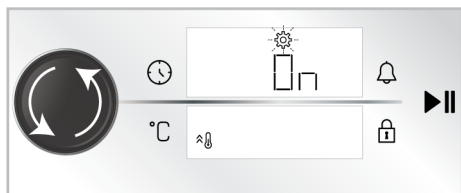

4. Kthejeni cilësimin "OFF" (Joaktiv) në ekran në "ON" (Aktiv) duke rrotulluar çelësin e kontrollit të furrës djathtas/majtas.



5. Konfirmoni cilësimin e nxehtësie paraprake (përforcuesit) duke prekur butonin  përsëri ose shtypni një herë çelësin e kontrollit të furrës.

 Mund të çaktivizoni cilësimin e shpejtë të ngrohjes paraprake me të njëjtën procedurë. Duke e çaktivizuar cilësimin në "OFF" mund të anuloni cilësimin e nxehtësie paraprake të shpejtë.

Ndryshimi i orës

Për të ndryshuar orën që keni caktuar më parë,

1. Me furrën e fikur (kur ora shfaqet në ekran), prekni butonin  për rreth 3 sekonda për të aktivizuar menyën e cilësimeve.

⇒ Në ekran shfaqet numërimi mbrapsht me 3-2-1. Kur të përfundojë numërimi mbrapsht, do të aktivizohet menya e cilësimeve.

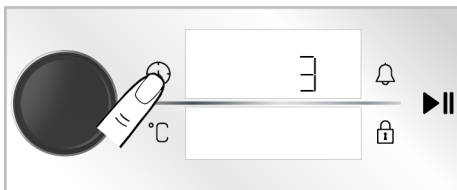

2. Aktivizoni fushën e kohëmatësit duke shtypur një herë çelësin e kontrollit të furrës ose duke prekur një herë butonin .

⇒ Fusha e kohëmatësit dhe simboli  pulson në ekranin e kohëmatësit/kohëzgjatjes.

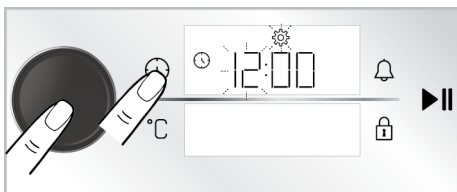

3. Caktoni orën duke rrotulluar çelësin e kontrollit të furrës djathtas/majtas dhe aktivizoni fushën e minutave duke shtypur një herë çelësin e kontrollit të furrës ose duke prekur një herë butonin .

⇒ Fusha e minutave dhe simboli  pulson në ekranin e kohëmatësit/kohëzgjatjes.

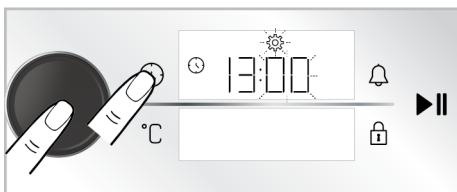

4. Caktoni minutat duke rrotulluar çelësin e kontrollit të furrës djathtas/majtas. Miratoni cilësimin duke shtypur një herë çelësin e kontrollit të furrës ose duke prekur një herë butonin .

⇒ Është caktuar ora dhe simboli  ndriçon në mënyrë të vazhdueshme.

Lidhja e furrës me rrjetin me valë dhe paraqitja e saj në aplikacionin "HomeWhiz"



Mund ta lidhni furrën tuaj me rrjetin me valë dhe ta kontrolloni atë nëpërmjet aplikacionit "HomeWhiz" me një pajisje inteligjente. Për këtë qëllim, instaloni në fillim aplikacionin "HomeWhiz" në pajisjen tuaj inteligjente. Aplikacioni "HomeWhiz" është i disponueshëm në sistemet operative IOS dhe Android.



Pas shkarkimit të aplikacionit "HomeWhiz", ndiqni udhëzimet në aplikacion për të krijuar shtëpinë tuaj.



Ju mund të përfundoni procedurën për të lidhur furrën tuaj me një rrjet me valë dhe për të aktivizuar telekomandën e furrës duke ndjekur udhëzimet e dhëna në aplikacion.

1. Për ta kaluar furrën në modalitetin e konfigurimit, prekni butonat  dhe  njëkohësisht për rreth 3 sekonda kur furra është në modalitetin e fikur (ora shfaqet në ekran).

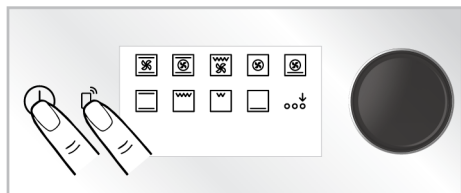

⇒ Kur furra kalon në modalitetin e konfigurimit, në ekran shfaqet një animacion ku pulsojnë disa reshta.

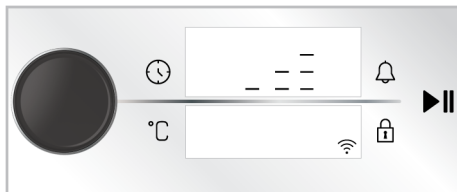

2. Hapni aplikacionin "HomeWhiz" që keni instaluar në pajisjen tuaj inteligjente. Pasi të krijoni shtëpinë tuaj, zgjidhni furrën nën pajisjet e kuzhinës dhe futni në aplikacion numrin e produktit tuaj dhe ndiqni hapat e përshkruar në aplikacion.





Numri i regjistrimit të produktit tuaj është numri që fillon me "77..." i vendosur në fund të kapakut të përparmë të manualit.

3. Plotësoni paraqitjen e furrës suaj në aplikacion duke ndjekur udhëzimet e dhëna në aplikacion.





Aktivizimi i telekomandës së furrës

Pasi të keni futur furrën tuaj në aplikacionin "HomeWhiz", për të lejuar kontrollin në distancë:





1. Prekni butonin  një herë ndërsa në ekran shfaqet simboli .

⇒ Në ekran, simboli  do të shfaqet bashkë me simbolin .





Nëse simboli  nuk shfaqet, prekni butonin  derisa në ekran të shfaqet simboli . Nëse nuk e keni futur pajisjen tuaj në aplikacionin "HomeWhiz", simboli  pulson një herë dhe dëgjohej një sinjal gabimi.



Nëse simboli  shfaqet në ekran, por një sinjal gabimi dëgjohe kur shtypet butoni  dhe nëse simboli  nuk shfaqet në ekran ose simboli  po pulson, kontrolloni lidhjen e internetit të produktit tuaj. Nëse lidhja me internetin është në rregull dhe problemi vazhdon, përsëritni hapat për instalimin.

Fshirja e çiftimit të një furre të lidhur me HomeWhiz

Pasi të keni shtuar produktin tuaj në aplikacionin "HomeWhiz", llogaria e përdoruesit që keni përdorur për "HomeWhiz" çifton informacionin e produktit tuaj. Për të fshirë një çift për shkak të humbjes së aksesit në llogarinë që përdorni në aplikacion ose për arsye të tjera, duhet të ndërmerren veprimet e mëposhtme.

1. Me produktin të fikur (ndërsa ora shfaqet në ekran), prekni butonat  dhe  për rreth 5 sekonda.
 - ⇒ Një numërim mbrapsht nga 5 shfaqet në ekran.
2. Pas përfundimit të numërimit mbrapsht, në ekran do të shfaqet një animacion për fshirjen e çiftimit.
3. Pasi procesi i fshirjes së çiftimit të përfundojë pa asnjë problem, do të dëgjohe një tingull paralajmërues dhe furra juaj do të rindizet.



Nëse haset një problem në procesin e fshirjes së një çifti dhe procesi nuk mund të përfundojë, do të dëgjohe një tingull gabimi.

4. Mund ta riçiftoni produktin me llogarinë e "HomeWhiz" pasi të përfundojë procesi i fshirjes së çiftit.

Përputhshmëria me standardet dhe informacioni i testimit / deklarata e konformitetit të BE-së

	Fazat e zhvillimit, prodhimit dhe shitjes së këtij produkti kryhen sipas rregullave të sigurisë të specifikuar në të gjithë legjislacionin përkatës të Bashkimit Evropian.
Brezi i frekuencës	: 2,4 Ghz
Fuqia maksimale e transmetimit	: maks. 100 mW
Deklarata e konformitetit CE	
Arçelik A.Ş. deklaron se ky produkt është në përputhje me direktivën 2014/53/BE. Një deklaratë e detajuar RED e konformitetit është e disponueshme në internet në faqen e internetit support.beko.com brenda dokumenteve shtesë në faqen e produktit për produktin tuaj.	

Periodua e përcaktuar e mbështetjes së azhurnimit të softuerit të lidhur me sigurinë kibernetike të produktit është periudha e garancisë së produktit. Pas kësaj periudhe, azhurnimet e programeve të lidhura me sigurinë kibernetike nuk janë të garantuara.

5.4 Përdorimi i sondës së mishit

Informacione të përgjithshme dhe paralajmërimet

- Furra duhet të vendoset në një funksion përdorimi dhe temperaturë specifike për të përdorur sondën e mishit.
- Nëse e keni vendosur kohëmatësin e furrës për një periudhë të caktuar pjekjeje përpara se të përdorni sondën e mishit, kjo periudhë anulohet automatikisht kur të instalohet sonda e mishit.

- Nuk mund të përdorni raftet mbi lidhësin e sondës së mishit gjatë gatimit me një sondë mishi.
- Pastroni sondën e mishit me një pecetë të lagur dhe më pas thajeni me një pecetë të thatë pas çdo operacioni.
- Nëse **75C** nuk shfaqet në funksionet ku është aktivizuar sonda e mishit, sigurohuni që lidhësi të jetë instaluar mirë në fole të tij.
- Nëse maja e sensorit të sondës së mishit përdoret pa e futur brenda mishit, maja e sensorit zbulon temperaturën brenda furrës dhe përfundon gatimin kur arrihet temperatura e caktuar. Megjithatë, nëse sonda e mishit ekspozohet në 250°C ose më lart, sensori bëhet i padobishëm.
- Temperatura e funksionimit mund të jetë të paktën 30°C më e lartë se temperatura e sondës së mishit. Shembull: Nëse temperatura e sondës së mishit është vendosur në 70°C, temperatura e funksionimit duhet të vendoset në minimumi 100 °C.
- Temperatura bazë e mishit (pika më e ftohtë) duhet të jetë të paktën 63°C për sa i përket sigurisë ushqimore.
- Temperatura bazë e pikës më të ftohtë të mishit të shpendëve duhet të jetë të paktën 74°C për sa i përket sigurisë ushqimore dhe temperatura në mes duhet të jetë 85°C për mishin e përgatitur mirë.

Tabela e referencës për gamën e gatimit të mishit të kuq:

Niveli i gatimit Temperatura bazë e mishit* (°C)

Blu 55-59

Jo i pjekur mirë 60-62

Jo i pjekur mirë - mesatar 63-70

Mesatar 71-76

I pjekur mirë 77-81

I pjekur shumë ≥ 82

1. Ndizeni furrën duke prekur butonin ①.
2. Rrëshqitni kapakun e folesë (4) në murin anësor të furrës lart dhe futni lidhësin e sondës së mishit (2) në fole të sondës së mishit (1).

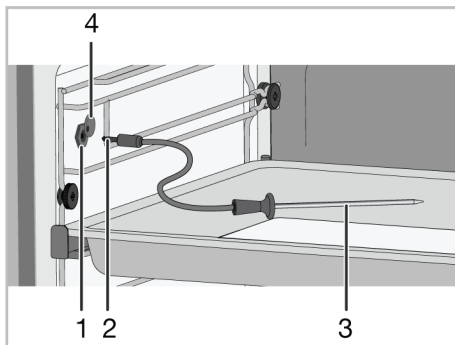

- 1 Foleja e sondës së mishit
- 2 Lidhësi i sondës së mishit
- 3 Maja e sensorit të sondës së mishit
- 4 Kapaku i folesë së sondës së mishit

3. Fusni majën e sensorit të sondës së mishit në ushqimin që do të gatuar.

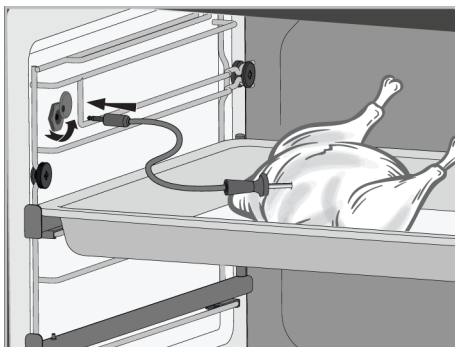

4. Kur sonda e mishit është ngjitur me produktin, funksionet e përdorimit ku mund të përdoret sonda e mishit shfaqen në ekranin e funksionit. Prekni funksionin ku dëshironi të përdorni sondën e mishit.

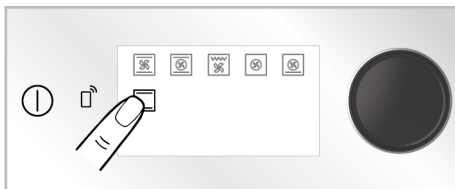

5. 75°C, e cila është temperatura e rekomanduar për sondën e mishit, dhe shfaqet në ekranin e treguesit të kohëmatësit/kohëzgjatjes. Temperatura

e rekomanduar për funksionin e zgjedhur të përdorimit shfaqet në ekranin e treguesit të temperaturës.

 Temperatura e rekomanduar e sondës së mishit është 75°C. Mund ta ndryshoni temperaturën midis 40 dhe 99°C, sipas dëshirës tuaj.

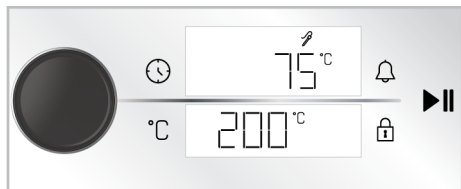

6. Për të ndryshuar temperaturën e paracaktuar për funksionin e përdorimit që keni zgjedhur, prekni butonin °C dhe rrotulloni çelësin e kontrollit të furrës majtas/djathtas.

7. Vendosni vlerën e temperaturës së brendshme për furrën me të cilën dëshironi të gatvani duke përdorur çelësin e temperaturës.

⇒ Simboli °C pranë funksionit të temperaturës pulson.

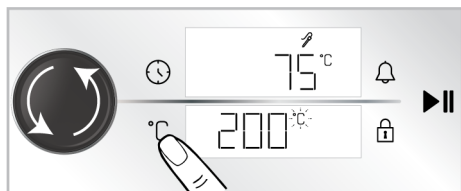

8. Prekni butonin °C përsëri dhe rrotulloni çelësin e kontrollit të furrës djathtas/majtas për të ndryshuar temperaturën e sondës së mishit.

⇒ Simboli °C pranë temperaturës së sondës së mishit pulson.

6 Informacione të përgjithshme rreth pjekjes

Ju mund të gjeni këshilla për përgatitjen dhe gatimin e ushqimit tuaj në këtë seksion.

Plus, ky seksion përshkruan disa nga ushqimet e testuara nga prodhuesit dhe cilësimet më të përshtatshme për këto

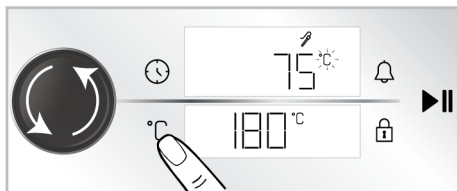

9. Për të filluar pjekjen, prekni butonin ►►.

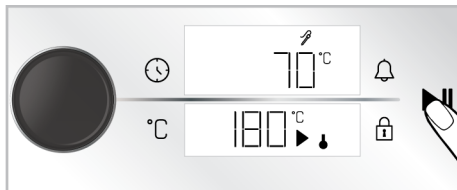

⇒ Gjatë gatimit me sondë mishi, temperatura aktuale e ushqimit në të cilën futet sonda e mishit dhe temperatura e brendshme e sondës së mishit që keni vendosur do të shfaqen në mënyrë alternative me intervale prej afërsisht 3 sekondash. Sensori i sondës së mishit zbulon se temperatura e brendshme e mishit arrin automatikisht temperaturën e caktuar për sondën e mishit dhe e përfundon gatimin kur temperatura brenda mishit arrin këtë temperaturë. Kur sonda e mishit hiqet përpara përfundimit të gatimit, në ekran shfaqet "End" (Fundi) dhe gatimi përfundon.

10. Kur të përfundojë gatimi, mesazhi "End" (Fundi) shfaqet në ekran dhe furra jep një paralajmërim zanor. Prekni çdo çelës për të ndaluar paralajmërimin zanor.

11. Fikeni furrën duke prekur butonin Ⓛ.

ushqime. Tregohen gjithashtu cilësimet e përshtatshme të furrës dhe aksesorët për këto ushqime.

6.1 Paralajmërimet të përgjithshme rreth pjekjes në furrë

- Gjatë hapjes së derës së furrës gjatë ose pas pjekjes, mund të dalë avull i nxehtë. Avulli mund t'ju djegë dorën, fytyrën dhe/ose sytë. Kur hapni derën e furrës, qëndroni larg.
- Avulli intensiv i krijuar gjatë pjekjes mund të formojë pika uji të kondensuar në pjesën e brendshme dhe të jashtme të furrës dhe në pjesët e sipërme të mobileve për shkak të ndryshimit të temperaturës. Kjo është një dukuri normale dhe fizike.
- Temperatura e gatimit dhe vlerat e kohës së dhënë për ushqimet mund të ndryshojnë në varësi të recetës dhe sasisë. Për këtë arsye, këto vlera janë dhënë si intervale.
- Hiqni gjithmonë aksesoret e papërdorur nga furra përpara se të filloni gatimin. Aksesorët që mbeten në furrë mund të pengojnë që ushqimi juaj të gatuhet në vlerat e duhura.
- Për ushqimet që do të gatuhet sipas recetës tuaj, mund t'i referoheni ushqimeve të ngjashme të dhëna në tabelat e gatimit.
- Përdorimi i aksesorëve të dhënë ju siguron që të keni performancën më të mirë të gatimit. Vëzhgoni gjithmonë paralajmërimet dhe informacionin e dhënë nga prodhuesi për enët e jashtme të gatimit që do të përdorni.
- Priteni letrën e yndyrshme që do të përdorni në gatimin tuaj në përmasa të përshtatshme për enën ku do të gatuhet. Letrat e yndyrshme që dalin nga ena mund të krijojnë rrezik djegieje dhe të ndikojnë në cilësinë e pjekjes. Përdorni letrën e yndyrshme që do të përdorni në intervalin e specifikuar të temperaturës.
- Për performancë të mirë pjekjeje, vendoseni ushqimin tuaj në raftin e duhur të rekomanduar. Mos e ndryshoni pozicionin e raftit gjatë pjekjes.

6.1.1 Ëmbëlsira dhe ushqime në furrë

Informacione të përgjithshme

- Ne rekomandojmë përdorimin e aksesorëve të produktit për një performancë të mirë gatimi. Nëse do të përdorni një enë gatimi të jashtme, preferoni enë të errëta, që nuk ngjiten dhe rezistente ndaj nxehtësisë.
- Nëse rekomandohet ngrohja paraprake në tabelën e gatimit, sigurohuni që ta vendosni ushqimin në furrë pas ngrohjes.
- Nëse do të gatuhet duke përdorur enë gatimi në skarë me tela, vendoseni në mes të skarës me tela, jo pranë murit të pasmë.
- Të gjitha materialet e përdorura në përgatitjen e brumërave duhet të jenë të freskëta dhe në temperaturë dhome.
- Statusi i gatimit të ushqimeve mund të ndryshojë në varësi të sasisë së ushqimit dhe madhësisë së enëve të gatimit.
- Format metalike, qeramike dhe prej qelqi zgjasin kohën e gatimit dhe sipërfaqet e poshtme të ushqimeve të brumit nuk skuqen në mënyrë të barabartë.
- Nëse përdorni letër pjekjeje, mund të vërehet një skuqje e vogël në sipërfaqen e poshtme të ushqimit. Në këtë situatë, mund t'ju duhet të zgjasni periudhën e gatimit me rreth 10 minuta.
- Vlerat e përcaktuara në tabelat e gatimit përcaktohen si rezultat i testeve të kryera në laboratorët tanë. Vlerat e përshtatshme për ju mund të ndryshojnë nga këto vlera.
- Vendoseni ushqimin në raftin e duhur të rekomanduar në tryezën e gatimit. Referojuni raftit të poshtëm të furrës si rafti 1.

Këshilla për pjekjen e ëmbëlsirave

- Nëse keku është shumë i thatë, rrisni temperaturën me 10°C dhe shkurtoni kohën e pjekjes.
- Nëse keku është i lagësht, përdorni një sasi të vogël lëngu ose ulni temperaturën me 10°C.

- Nëse pjesa e sipërme e kekut është djegur, vendoseni në raftin e poshtëm, ulni temperaturën dhe rrisni kohën e pjekjes.
- Nëse pjesa e brendshme e kekut është gatuar mirë, por jashtë është ngjithëse, përdorni më pak lëngje, ulni temperaturën dhe rrisni kohën e gatimit.
- Nëse brumi po gatuhet ngadalë, sigurohuni që trashësia e brumit që keni përgatitur të mos e tejmbushë tavën.
- Nëse brumi është skuqur në sipërfaqe, por fundi nuk është gatuar, sigurohuni që sasia e salcës që do të përdorni për brumin të mos jetë shumë në fund të brumit. Për një skuqje të njëtrajtshme, përpiquni ta shpërndani salcën në mënyrë të barabartë midis fletëve të brumit.
- Piqeni brumin në pozicionin dhe temperaturën e përshtatshme sipas tabelës së gatimit. Nëse pjesa e poshtme ende nuk është skuqur mjaftueshëm, vendoseni në një raft të poshtëm për gatimin e ardhshëm.

Këshilla për brumërat

- Nëse brumi është shumë i thatë, rrisni temperaturën me 10°C dhe shkurtoni kohën e gatimit. Lagni fletët e brumit me një salcë me përzierje qumështi, vaji, vezësh dhe kosi.

Tabela e gatimit për brumëra dhe ushqime furre

Sugjerime për pjekje me një tavë

Ushqimi	Aksesori për t'u përdorur	Funksioni i përdorimit	Pozicioni i raftit	Temperatura (°C)	Koha e pjekjes (min.) (përafërsisht)
Kek në tavë	Tavë standarde *	Ngrohja e sipërme dhe e poshtme	3	180	30 ... 40
Kek në formë	Formë keku në skarë teli **	Ngrohje me ventilator	2	180	30 ... 40
Torta të vogla	Tavë standarde *	Ngrohja e sipërme dhe e poshtme	3	160	25 ... 35
Torta të vogla	Tavë standarde *	Ngrohje me ventilator	3	150	25 ... 35
Pandispanjë	Formë e rrumbullakët keku, me diametër 26 cm me kapëse në grilë teli **	Ngrohja e sipërme dhe e poshtme	2	150	30 ... 40
Pandispanjë	Formë e rrumbullakët keku, me diametër 26 cm me kapëse në grilë teli **	Ngrohje me ventilator	2	150	35 ... 45
Biskota	Tavë për brumëra *	Ngrohja e sipërme dhe e poshtme	3	170	25 ... 35
Biskota	Tavë për brumëra *	Ngrohje me ventilator	3	170	20 ... 30
Brumëra	Tavë standarde *	Ngrohja e sipërme dhe e poshtme	2	200	30 ... 40
Brumëra	Tavë standarde *	Ngrohje e poshtme/lart me ndihmën e ventilatorit	2	180	35 ... 45
Simite	Tavë standarde *	Ngrohja e sipërme dhe e poshtme	2	200	20 ... 30

Ushqimi	Aksesorë për t'u përdorur	Funksioni i përdorimit	Pozicioni i raftit	Temperatura (°C)	Koha e pjekjes (min.) (përafërsisht)
Simite	Tavë standarde *	Ngrohje me ventilator	3	180	20 ... 30
Bukë e plotë	Tavë standarde *	Ngrohja e sipërme dhe e poshtme	3	200	30 ... 40
Bukë e plotë	Tavë standarde *	Ngrohje me ventilator	3	200	30 ... 40
Lazanja	Enë drejtkëndore metalike/qelqi në skarë teli **	Ngrohja e sipërme dhe e poshtme	2 ose 3	200	30 ... 40
Kek me mollë	Formë e rrumbullakët metalike e zezë, me diametër 20 cm në grilë teli **	Ngrohja e sipërme dhe e poshtme	2	180	50 ... 65
Kek me mollë	Formë e rrumbullakët metalike e zezë, me diametër 20 cm në grilë teli **	Ngrohje me ventilator	3	170	50 ... 65
Pica	Tavë standarde *	Ngrohja e sipërme dhe e poshtme	3	280	5 ... 9
Pica	Tavë standarde *	Funksioni i picës	2	280	5 ... 10

Sugjerime për gatimin me dy tava

Ushqimi	Aksesorë për t'u përdorur	Funksioni i përdorimit	Pozicioni i raftit	Temperatura (°C)	Koha e pjekjes (min.) (përafërsisht)
Torta të vogla	2-Tavë standarde * 4-Tavë për brumëra *	Ngrohje me ventilator	2 - 4	150	25 ... 35
Biskota	2-Tavë standarde * 4-Tavë për brumëra *	Ngrohje me ventilator	2 - 4	170	25 ... 35
Brumëra	1-Tavë standarde * 4-Tavë për brumëra *	Ngrohje me ventilator	1 - 4	180	40 ... 50
Simite	2-Tavë standarde * 4-Tavë për brumëra *	Ngrohje me ventilator	2 - 4	180	20 ... 30

Ngrohja paraprake rekomandohet për të gjitha ushqimet.

*Këta aksesore mund të mos përfshihen me produktin tuaj.

**Këta aksesore nuk përfshihen me produktin tuaj. Ata janë aksesore të disponueshëm në treg.

Tavolinë gatimi me funksion funksionimi "Ngrohje me ventilator eko"

- Mos e ndryshoni cilësimin e temperaturës pas fillimit të gatimit në funksionin e përdorimit "Ngrohje me ventilator eko".

- Mos e hapni derën e furrës gjatë gatimit në funksionin e përdorimit "Ngrohje me ventilator eko". Nëse dera nuk hapet, temperatura e brendshme optimizohet për të kursyer energji dhe kjo temperaturë mund të ndryshojë nga ajo që shfaqet në ekran.
- Mos e ngrohni paraprakisht në funksionin e përdorimit "Ngrohje me ventilator eko".

Ushqimi	Aksesorë për t'u përdorur	Pozicioni i raftit	Temperatura (°C)	Koha e pjekjes (min.) (përafërsisht)
Torta të vogla	Tavë standarde *	3	160	25 ... 35
Biskota	Tavë standarde *	3	180	25 ... 35
Brumëra	Tavë standarde *	3	200	45 ... 55
Simite	Tavë standarde *	3	200	35 ... 45

* Këta aksesorë mund të mos përfshihen me produktin tuaj.

6.1.2 Mishi, peshku dhe shpendët

Pikat kryesore të pjekjes në skarë

- Përdorimi i erëzave me lëng limoni dhe piper përpara se të gatuar pulën e plotë, gjelin e detit dhe copa të mëdha mishi do të rrisë performancën e gatimit.
- Duhet 15 deri në 30 minuta më shumë për të gatuar mishin me kocka sesa filetot duke skuqur.
- Duhet të llogarisni rreth 4 deri në 5 minuta kohë gatimi për çdo centimetër të trashësisë së mishit.

- Pasi të ketë mbaruar koha e gatimit, mbajeni mishin në furrë për rreth 10 minuta. Lëngu i mishit shpërndahet më mirë te mishi i skuqur dhe nuk del kur pritët mishi.
- Peshku duhet të vendoset në raftin e nivelit të mesëm ose të ulët në një pjatë rezistente ndaj nxehtësisë.
- Gatuarit e rekomanduara në tabelën e gatimit me një tavë të vetme.

Tabela e gatimit për mish, peshk dhe shpendë

Ushqimi	Aksesorë për t'u përdorur	Funksioni i përdorimit	Pozicioni i raftit	Temperatura (°C)	Koha e pjekjes (min.) (përafërsisht)
Bifteq (i plotë) / rosto (1 kg)	Tavë standarde *	Ngrohje e poshtme/lart me ndihmën e ventilatorit	3	15 min. 250/ maks, pas 180 ... 190	60 ... 80
Këmbë qengji (1,5-2 kg)	Tavë standarde *	Ngrohje e poshtme/lart me ndihmën e ventilatorit	3	170	85 ... 110
Pulë e skuqur (1,8-2 kg)	Grila e telit * Vendosni një tavë në një raft më të ulët.	Ngrohje e poshtme/lart me ndihmën e ventilatorit	2	15 min. 250/ maks, pas 190	60 ... 80
Pulë e skuqur (1,8-2 kg)	Grila e telit * Vendosni një tavë në një raft më të ulët.	Ngrohje me ventilator	2	200 ... 220	60 ... 80

Ushqimi	Aksesorë për t'u përdorur	Funksioni i përdorimit	Pozicioni i raftit	Temperatura (°C)	Koha e pjekjes (min.) (përafërsisht)
Pulë e skuqur (1,8-2 kg)	Grila e telit * Vendosni një tavë në një raft më të ulët.	Funksioni "3D"	2	15 min. 250/ maks, pas 190	60 ... 80
Mish gjeldeti (5,5 kg)	Tavë standarde *	Ngrohje e poshtme/lart me ndihmën e ventilatorit	1	25 min. 250/ maks, pas 180 ... 190	150 ... 210
Mish gjeldeti (5,5 kg)	Tavë standarde *	Funksioni "3D"	1	25 min. 250/ maks, pas 180 ... 190	150 ... 210
Peshk	Grila e telit * Vendosni një tavë në një raft më të ulët.	Ngrohje e poshtme/lart me ndihmën e ventilatorit	3	200	20 ... 30
Peshk	Grila e telit * Vendosni një tavë në një raft më të ulët.	Funksioni "3D"	3	200	20 ... 30

Ngrohja paraprake rekomandohet për të gjitha ushqimet.

*Këta aksesore mund të mos përfshihen me produktin tuaj.

**Këta aksesore nuk përfshihen me produktin tuaj.. Ata janë aksesore të disponueshëm në treg.

6.1.3 Skarë

Mishi i kuq, peshku dhe mishi i shpendëve merr shpejt ngjyrë kafe kur piqet në skarë, mban një kore të bukur dhe nuk thahet. Mishrat për fileto, mishi me hell, salsiçet si dhe perimet me lëng (domate, qepë etj.) janë veçanërisht të përshtatshme për t'u pjekur në skarë.

Paralajmërime të përgjithshme

- Ushqimet e papërshtatshme për pjekje në skarë përbëjnë rrezik zjarri. Piqni në skarë vetëm ushqime që janë të përshtatshme për zjarr të fortë në skarë. Gjithashtu, mos i vendosni ushqimet shumë thellë në pjesën e pasme të skarës. Kjo është zona më e nxehtë dhe ushqimet me yndyrë mund të marrin zjarr.
- **Mbyllni derën e furrës gjatë pjekjes në skarë. Asnjëherë mos piqni në skarë me derën e furrës të hapur. Sipërfaqet e nxehta mund të shkaktojnë djegie!**

Pikat kryesore të skarës

- Përgatitni ushqime me trashësi dhe peshë të ngjashme sa më shumë që të jetë e mundur për skarë.
- Vendosini pjesët që do të piqen në skarë me tela ose tela për skarë duke i shpërndarë pa i tejkaluar dimensionet e ngrohësit.
- Në varësi të trashësisë së pjesëve që do të piqen në skarë, kohëzgjatja e gatimit e dhënë në tabelë mund të ndryshojë.
- Rrëshqitni skarën me tela ose tavën e skarës me tela në nivelin e dëshiruar në furrë. Nëse po gatuani në skarë me tela, rrëshqitni tavën e furrës në raftin e poshtëm për të mbledhur vajrat. Tava e furrës që do të rrëshqitni duhet të ketë një madhësi që të mbulojë të gjithë zonën e skarës. Kjo tavë mund të mos jepet me produktin. Hidhni pak ujë në tavë për pastrim me lehtësi.

Tabela e skarës

Ushqimi	Aksesori për t'u përdorur	Pozicioni i raftit	Temperatura (°C)	Koha e pjekjes (min.) (përafërsisht)
Peshk	Grila e telit	4 - 5	250	20 ... 25
Copa pule	Grila e telit	4 - 5	250	25 ... 35
Qofte (mish viçi) - 12 sasia	Grila e telit	4	250	20 ... 30
Bërxollë qengji	Grila e telit	4 - 5	250	20 ... 25
Biftek - (mish në kuba)	Grila e telit	4 - 5	250	25 ... 30
Bërxollë viçi	Grila e telit	4 - 5	250	25 ... 30
Gratin me perime	Grila e telit	4 - 5	220	20 ... 30
Bukë e thekur	Grila e telit	4	250	1 ... 3

Rekomandohet ngrohja paraprake për 5 minuta për të gjitha ushqimet e pjekura në skarë.
Kthejini copat e ushqimeve pas 1/2 së kohës totale të pjekjes.

6.1.4 Funkzioni i skuqjes me pak ose aspak vaj

Në funksionin "Airfry", mund të skuqni me pak ose aspak vaj me ajrin e nxehtë në furrë.

Paralajmërime të përgjithshme

- Referojuni tabelës së rekomandimeve për pjekjen për funksionin "Airfry".
- Përdorni skarën e skuqjes (Airfry) të dhënë me produktin për këtë funksion.
- Për një rezultat të mirë në skuqje, vendosni ushqimet në shportën e skuqjes në një mënyrë që nuk do të jenë mbi njëra-tjetrën.

- Vendosni një tabaka në raftin e poshtëm për të mbledhur vajin gjatë skuqjes. Vendosni një letër pjekjeje rezistente ndaj nxehtësisë ose një material të ngjashëm të rekomanduar për përdorim në furrë brenda tepsisë së futur.
- Nëse një tabaka nuk përdoret në raftin e poshtëm, çdo vaj që pikon ose substanca të tjera nga ushqimi mund të shkaktojë tym të fortë dhe madje edhe flakë.
- Ju mund të përdorni funksionin "Funkzioni "3D"" për të shpejtuar kohën e paraxehjes. Kaloni në funksionin "Airfry" kur të ketë përfunduar ngrohja paraprake.

Tabela për skuqjen për funksionin "Airfry"

Ushqimi	Funksioni i përdorimit	Pozicioni i raftit	Temperatura (°C)	Koha e pjekjes (min.) (përafërsisht)	Sasia e rekomanduar
Patate shtëpie*	Airfry	3	220	20 ... 40	200-1000 g
Patate të ngrira**	Airfry	3	220	15 ... 35	200-1400 g
Kofshë/krahë pule	Airfry	3	220	20 ... 40	500-1500 g
Gjoks pule	Airfry	3	220	30 ... 40	200-700 g
Pulë e plotë	Airfry	3	15 minuta 250/ maks. më pas 190	60 ... 80	1800-2000 g
Copa pule krokante**	Airfry	3	220	15 ... 25	400-1000 g
Qofte	Airfry	3	220	20 ... 30	20-25 copë
Peshk i plotë	Airfry	3	220	15 ... 25	2-5 copë

Ushqimi	Funksioni i përdorimit	Pozicioni i raftit	Temperatura (°C)	Koha e pjekjes (min.) (përafërsisht)	Sasia e rekomanduar
Peshk i ngrirë krokant** (fije peshku)	Airfry	3	220	15 ... 25	500-1500 g
Brumëra të ngrirë**	Airfry	3	220	25 ... 35	200-800 g (10-40 copë)
Picë e ngrirë**	Airfry	3	220	10 ... 20	2-4 copë
Suxhuk	Airfry	3	220	15 ... 25	10-20 copë
Perime të përziera	Airfry	3	220	20 ... 25	400-1000 g
Kifle	Airfry	3	220	25 ... 35	20-25 copë
Speca të mbushura	Airfry	3	220	25 ... 35	20-25 copë

* Mbajini patatet në ujë për 30 minuta, thajini dhe shtoni ¼ deri në 1 lugë gjelle me vaj.

** Ngroheni paraprakisht.

6.1.5 Ushqime të testuara

- Ushqimet në këtë tabelë gatimi përgatiten sipas standardit EN 60350-1 për të lehtësuar testimin e produktit për institutet e kontrollit.

Tabela e gatimit për ushqimet provë

Sugjerime për pjekje me një tavë

Ushqimi	Aksesor për t'u përdorur	Funksioni i përdorimit	Pozicioni i raftit	Temperatura (°C)	Koha e pjekjes (min.) (përafërsisht)
Bukë pa maja (biskotë e ëmbël)	Tavë standarde *	Ngrohja e sipërme dhe e poshtme	3	140	20 ... 30
Bukë pa maja (biskotë e ëmbël)	Tavë standarde *	Ngrohje me ventilator	Në modelet me rafte teli :3 Në modelet pa rafte teli :2	140	15 .. 25
Torta të vogla	Tavë standarde *	Ngrohja e sipërme dhe e poshtme	3	160	25 ... 35
Torta të vogla	Tavë standarde *	Ngrohje me ventilator	3	150	25 ... 35
Pandispanjë	Formë e rrumbullakët keku, me diametër 26 cm me kapëse në grilë teli **	Ngrohja e sipërme dhe e poshtme	2	150	30 ... 40

Ushqimi	Aksesorë për t'u përdorur	Funksioni i përdorimit	Pozicioni i raftit	Temperatura (°C)	Koha e pjekjes (min.) (përafërsisht)
Pandispanjë	Formë e rrumbullakët keku, me diametër 26 cm me kapëse në grilë teli **	Ngrohje me ventilator	2	150	35 ... 45
Kek me mollë	Formë e rrumbullakët metalike e zezë, me diametër 20 cm në grilë teli **	Ngrohja e sipërme dhe e poshtme	2	180	50 ... 65
Kek me mollë	Formë e rrumbullakët metalike e zezë, me diametër 20 cm në grilë teli **	Ngrohje me ventilator	3	170	50 ... 65

Sugjerime për gatimin me dy tava

Ushqimi	Aksesorë për t'u përdorur	Funksioni i përdorimit	Pozicioni i raftit	Temperatura (°C)	Koha e pjekjes (min.) (përafërsisht)
Torta të vogla	2-Tavë standarde * 4-Tavë për brumëra *	Ngrohje me ventilator	2 - 4	150	25 ... 35
Bukë pa maja (biskotë e ëmbël)	2-Tavë standarde * 4-Tavë për brumëra *	Ngrohje me ventilator	2 - 4	140	15 ... 25

Ngrohja paraprake rekomandohet për të gjitha ushqimet.

*Këta aksesorë mund të mos përfshihen me produktin tuaj.

**Këta aksesorë nuk përfshihen me produktin tuaj.. Ata janë aksesorë të disponueshëm në treg.

Skarë

Ushqimi	Aksesorë për t'u përdorur	Pozicioni i raftit	Temperatura (°C)	Koha e pjekjes (min.) (përafërsisht)
Qofte (mish viçi) - 12 sasia	Grila e telit	4	250	20 ... 30
Bukë e thekur	Grila e telit	4	250	1 ... 3

Rekomandohet ngrohja paraprake për 5 minuta për të gjitha ushqimet e pjekura në skarë.

Kthejini copat e ushqimeve pas 1/2 së kohës totale të pjekjes.

7 Mirëmbajtja dhe pastrimi

7.1 Informacione të përgjithshme për pastrimin

Paralajmërime të përgjithshme

- Prisni që produkti të ftohet përpara se ta pastroni produktin. Sipërfaqet e nxehta mund të shkaktojnë djegie!

- Mos i aplikoni detergjentët drejtpërdrejt në sipërfaqet e nxehta. Kjo mund të shkaktojë njolla të përhershme.
- Produkti duhet pastruar dhe tharë plotësisht pas çdo operacioni. Kështu, mbetjet e ushqimit do të pastrohen me lehtësi dhe do të parandalohet djegia e

tyre kur produkti të përdoret përsëri më vonë. Në këtë mënyrë, jetëgjatësia e shërbimit të pajisjes zgjatet dhe problemet e hasura shpesh zvogëlohen.

- Mos përdorni produkte pastrimi me avull për pastrimin.
- Disa detergjentë ose agjentë pastrimi shkaktojnë dëme në sipërfaqe. Agjentët pastrues të papërshtatshëm janë: zbardhues, produkte pastrimi që përmbajnë amoniak, acid ose klorur, produkte pastrimi me avull, agjentë pastrues, heqës njollash dhe ndryshku, produkte gërryese pastrimi (pastrues kremoz, pluhur pastrimi, krem për pastrim, pastrues gërryese dhe gërvishtës, tela, sfungjerë, peceta pastrimi që kanë papastërti dhe mbetje detergjentësh).
- Nuk nevojitet asnjë material i veçantë pastrimi për pastrimin e bërë pas çdo përdorimi. Pastrojeni pajisjen duke përdorur detergjent për larjen e enëve, ujë të ngrohtë dhe një pecetë të butë ose sfungjer dhe thajeni me një pecetë të thatë.
- Sigurohuni që të fshini plotësisht çdo lëng të mbetur pas pastrimit dhe pastroni menjëherë çdo ushqim të spërkatur gjatë gatimit.
- Mos lani asnjë pjesë të pajisjes tuaj në një makinë larëse enësh, përveç rasteve kur përcaktohet ndryshe në manualin e përdorimit.

Sipërfaqet e inoksit - çelikut të pandryshkshëm

- Mos përdorni agjentë pastrimi që përmbajnë acid ose klor për të pastruar sipërfaqet dhe dorezat e inoksit.
- Sipërfaqja e inoksit dhe çelikut të pandryshkshëm mund të ndryshojë ngjyrën me kalimin e kohës. Kjo është normale. Pas çdo operacioni, pastroni me një detergjent të përshtatshëm për sipërfaqet e inoksit ose çelikut të pandryshkshëm.

- Pastroni me një pecetë të butë me sapun dhe detergjent të lëngshëm (jo gërvishtës) të përshtatshëm për sipërfaqet e inoksit, duke u kujdesur që ta fshini në një drejtim.
- Hiqni menjëherë njollat e skorjeve, vajit, niseshtesë, qumështit dhe proteinave në sipërfaqet e xhamit dhe inoksit. Njollat mund të shkaktojnë ndryshkje në periudha të gjata kohore.
- Pastruesit e spërkatur/zbatuar në sipërfaqe duhet të pastrohen menjëherë. Pastruesit gërryese të mbetur në sipërfaqe bëjnë që sipërfaqja të bëhet e bardhë.

Sipërfaqet e emaluara

- Pas çdo përdorimi, pastroni sipërfaqet e emaluara duke përdorur detergjent për larjen e enëve, ujë të ngrohtë dhe një pecetë të butë ose sfungjer dhe thajini ato me një pecetë të thatë.
- Për njollat e vështira, mund të përdoret një pastrues furre dhe skare i rekomanduar në faqen e internetit të markës së produktit tuaj dhe një tel pastrimi pa gërvishtje. Mos përdorni pastrues të jashtëm të furrës.
- Furra duhet të ftohet përpara se të pastroni zonën e gatimit. Pastrimi në sipërfaqe të nxehta do të krijojë rrezik zjarri dhe dëmton sipërfaqen e emaluar.

Sipërfaqet katalitike

- Muret anësore në zonën e gatimit mund të mbulohen vetëm me smalt ose mure katalitike. Ndryshon sipas modelit.
- Muret katalitike kanë një sipërfaqe të lehtë mat dhe poroze. Muret katalitike të furrës nuk duhet të pastrohen.
- Sipërfaqet katalitike thithin vajin falë strukturës poroze dhe fillojnë të shkëlqejnë kur sipërfaqja është e ngopur me vaj, në këtë rast rekomandohet zëvendësimi i pjesëve.

Sipërfaqet e xhamit

- Kur pastroni sipërfaqet e xhamit, mos përdorni kruajtëse të forta metalike dhe materiale gërryese pastrimi. Ato mund ta dëmtojnë sipërfaqen e xhamit.

- Pastroni pajisjen duke përdorur detergjent për larjen e enëve, ujë të ngrohtë dhe një pecetë me mikrofibra, specifike për sipërfaqe xhami, dhe thajeni me një pecetë të thatë me mikrofibra.
- Nëse pas pastrimit ka mbetur detergjent, fshijeni atë me ujë të ftohtë dhe thajeni me një pecetë të pastër dhe të thatë me mikrofibra. Detergjenti i mbetur mund të dëmtojë sipërfaqen e xhamit më pas.
- Në asnjë rrethanë nuk duhet të pastroni mbetjet e thara në sipërfaqen e xhamit me thika të dhëmbëzuara, lesh teli ose mjete të ngjashme gërvishëse.
- Mund t'i hiqni njollat e kalciumit (njollat e verdha) në sipërfaqen e xhamit me një substancë kundër kalcifikimit të disponueshëm në treg, me një substancë pastruese si uthulla ose lëngu i limonit.
- Nëse sipërfaqja është shumë e papastër, aplikoni agjentin pastrues mbi njollë me një sfungjer dhe prisni për një kohë të gjatë që ajo të funksionojë siç duhet. Më pas pastroni sipërfaqen e xhamit me një pecetë të lagur.
- Ndryshimet dhe njollat në sipërfaqen e xhamit janë normale dhe jo defekte.

Pjesët plastike dhe sipërfaqe të lyera

- Pastroni pjesët plastike dhe sipërfaqet e lyera duke përdorur detergjent për larjen e enëve, ujë të ngrohtë dhe një pecetë të butë ose sfungjer dhe thajini ato me një pecetë të thatë.
- Mos përdorni kruajtëse metalike të forta dhe pastrues gërryes. Ata mund të dëmtojnë sipërfaqet.
- Sigurohuni që pjesët bashkuese të komponentëve të produktit të mos mbeten të lagura dhe me detergjent. Përndryshe, mund të shfaqen gërryerje në këto pjesë bashkuese.

7.2 Aksesorët e pastrimit

Mos i vendosni aksesorët e produktit në një lavastovilje, përveç rasteve kur përcaktohet ndryshe në manualin e përdorimit.

Pastrimi i skarës së skuqjes (Airfry)

Mund ta lani pjesën e shportës së skarës së skuqjes në lavastovilje. Për shportën rekomandohet larja intensive në shportën e poshtme të lavastoviljes. Struktura e telit ku futet shporta nuk është e përshtatshme për larje në lavastovilje. Pastroni strukturën e telit duke përdorur detergjent për larjen e enëve, ujë të ngrohtë dhe një pecetë të butë ose sfungjer dhe thajeni me një pecetë të thatë.

Pas përdorimit Airfry mund të përdorni funksionin e lehtë të pastrimit me avull nëse është i disponueshëm, për të pastruar me lehtësi çdo spërkatje vaji brenda.

7.3 Pastrimi i panelit të kontrollit

- Kur pastroni panelet me çelësa kontrolli, fshijeni panelin dhe çelësat me një pecetë të butë të lagur dhe thajini me një pecetë të thatë. Mos i hiqni çelësat dhe gominat nën ta për të pastruar panelin. Paneli i kontrollit dhe çelësat mund të dëmtohen.
- Gjatë pastrimit të paneleve të inoksit me çelësat kontrolli, mos përdorni agjentë pastrimi për inoks rreth çelësave. Treguesit rreth çelësave mund të fshihen.
- Pastroni panelet e kontrollit me prekje me një pecetë të butë të lagur dhe thajini me një pecetë të thatë. Nëse produkti juaj ka një veçori të kyçit të butonave, vendosni kyçin e butonave përpara se të kryeni pastrimin e panelit të kontrollit. Përndryshe, mund të ndodhin gabime për sa i përket zbulimit në lidhje me çelësat.

7.4 Pastrimi i pjesës së brendshme të furrës (zona e gatimit)

Ndiqui hapat e pastrimit të përshkruar në seksionin "Informacione të përgjithshme për pastrimin" sipas llojeve të sipërfaqeve në furrën tuaj.

Pastrimi i mureve anësore të furrës

Muret anësore në zonën e gatimit mund të mbulohen vetëm me smalt ose mure katalitike. Ndryshon sipas modelit. Nëse ka një mur katalitik, referojuni seksionit "Sipërfaqet katalitike" për informacione.

Nëse produkti juaj është një model me raft teli, hiqni raftet e telit përpara se të pastroni muret anësore. Më pas përfundoni pastrimin siç përshkruhet në seksionin "Informacione të përgjithshme për pastrimin" sipas llojit të sipërfaqes së murit anësor.

Për të hequr raftet anësore të telit:

1. Hiqni pjesën e përparme të raftit të telit duke e tërhequr në murin anësor në drejtimin e kundërt.
2. Tërhiqeni raftin e telit drejt jush për ta hequr plotësisht.

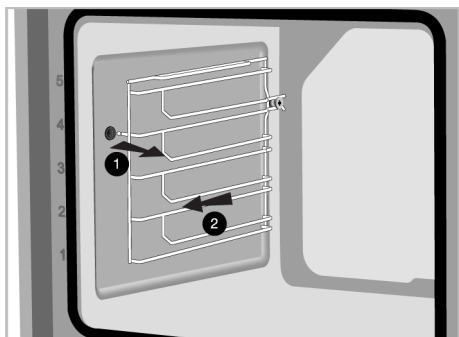

3. Për të rivendosur raftet, procedurat e aplikuara gjatë heqjes së tyre duhet të përsëriten përkatësisht në rend të kundërt.

7.5 Vetëpastrimi me temperaturë të lartë

Furra është e pajisur me një veçori pirolize. Furra nxehet në një temperaturë afërsisht 420-480 °C dhe digjet derisa papastërtitë ekzistuese të kthehen në hi. Mund të krijohet një tym i fortë. Siguroni ajrim të mirë. Pastrimi në temperaturë të lartë duhet të kryhet pas përafërsisht çdo 10 përdorimesh të furrës.

Paralajmërime të përgjithshme



Sipërfaqet e nxehta shkaktojnë djegie!

Mos e prekni produktin gjatë vetëpastrimit dhe mbajini fëmijët larg produktit. Prisni të paktën 30 minuta përpara se të hiqni mbetjet.

- Përpara se të përdorni funksionin e pirolizës, hiqni të gjithë aksesorët, raftin me zgjatim dhe raftet anësore (nëse ka). Nëse nuk hiqen, aksesorët dhe raftet anësore të telit do të dëmtohen.
- Nëse produkti juaj ka një aksesor rezistent nga pirolizës (rezistent ndaj vetëpastrimit në temperaturë të lartë), nuk keni nevojë t'i hiqni këta aksesorë nga furra. Nëse aksesorët tuaj janë rezistentë ndaj pirolizës apo jo, kjo specifikohet në seksionin e aksesorëve. Nëse nuk specifikohet, aksesorët tuaj nuk janë rezistent ndaj temperaturave të larta. Duhet të hiqen nga furra përpara pastrimit për të shmangur dëmtimet.
- Mos e pastroni gominën e derës. Gomina me fibra xhami është shumë delikate dhe dëmtohet lehtë. Nëse gomina e derës është e dëmtuar, zëvendësojeni me një të re nga një servis i autorizuar.

Për të filluar funksionin e pirolizës:

1. Hiqni të gjithë aksesorët brenda furrës. Në modelet me raftet teli, mos harroni të hiqni raftin e telit.
2. Përpara se të filloni pastrimin, pastroni sipërfaqet e jashtme të furrës dhe mbetjet e ushqimit brenda furrës me një pecetë me sapun.
3. Zgjidhni funksionin "Piroliza" ose "Piroliza - mënyra e ekonomisë" sipas gjendjes së papastërtisë së furrës suaj. Nëse furra juaj nuk është shumë e papastër, ju rekomandojmë të përdorni funksionin "Piroliza - mënyra e ekonomisë". Ky funksion kërkon më pak kohë se funksioni i ndryshueshëm "Piroliza." Nëse furra është shumë e papastër, funksioni "Piroliza - mënyra e ekonomisë" mund të mos jetë i mjaftueshëm. Në këtë rast, pastrojeni atë me funksionin "Piroliza".
4. Ndizeni furrën duke prekur butonin ①.
5. Aktivizoni funksionet e përdorimit të rreshtit të poshtëm duke prekur "Aktivizimi i funksionit shtesë" në ekranin e funksionit.

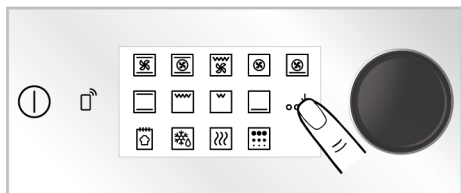

6. Prekni "Piroliza " në rreshtin e poshtëm në ekranin e funksioneve.

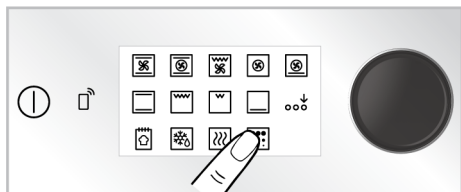

7. Niveli i pirolizës "HI" dhe ora "02:00" shfaqen në ekran.



8. Filloni pastrimin duke prekur butonin ►►

⇒ Pastrimi fillon dhe koha e vetëpastrimit shfaqet në ekran. Kjo kohë është e pandryshueshme.

9. Kur furra arrin një temperaturë të caktuar pas fillimit të procesit të pirolizës, simboli i kyçit  shfaqet në ekranin e kohëmatësit dhe dera e furrës nuk mund të hapet. Mos e lëvizni me forcë dorezën për të zhblokuar derën derisa të përfundojë procesi i pastrimit dhe simboli i bllokimit të zhduket nga ekranin.

10. Kur procesi i pastrimit të përfundojë, në ekran shfaqet "End" (Fund). Fikeni furrën duke prekur butonin ①.

11. Kur simboli  zhduket nga ekranin, hiqni depozitat e mbetura me ujë uthull.

Piroliza - mënyra e ekonomisë

Nëse furra juaj nuk është shumë e papastër, ju rekomandojmë të përdorni funksionin "Piroliza - mënyra e ekonomisë". Ky funksion kërkon më pak kohë se funksioni i ndryshueshëm "Piroliza." Nëse furra është shumë e papastër, funksioni "Piroliza - mënyra e ekonomisë" mund të mos jetë i mjaftueshëm. Në këtë rast, pastrojeni atë me funksionin "Piroliza".

- Hiqni të gjithë aksesorët brenda furrës. Në modelet me rafte teli, mos harroni të hiqni raftin e telit.
- Përpara se të filloni pastrimin, pastroni sipërfaqet e jashtme të furrës dhe mbetjet e ushqimit brenda furrës me një pecetë me sapun.
- Ndizeni furrën duke prekur butonin ①.
- Aktivizoni funksionet e përdorimit të rreshtit të poshtëm duke prekur "Aktivizimi i funksionit shtesë " në ekranin e funksionit.

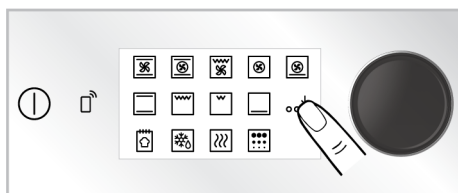



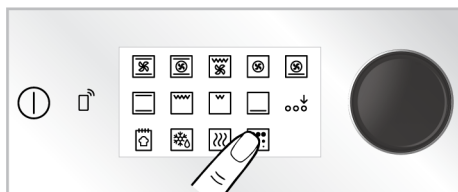

5. Prekni "Piroliza " në rreshtin e poshtëm në ekranin e funksioneve.

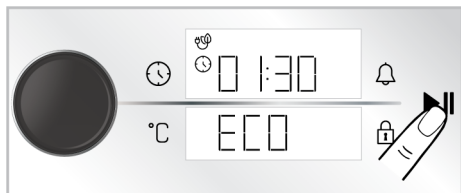

6. Prekni "Piroliza" në ekranin e funksionit.
7. Filloni pastrimin duke prekur butonin ►►

⇒ Pastrimi fillon dhe koha e vetëpastrimit shfaqet në ekran. Kjo kohë është e pandryshueshme.



8. Kur furra arrin një temperaturë të caktuar pas fillimit të procesit të pirolizës, simboli i kyçit  shfaqet në ekranin e kohëmatësit dhe dera e furrës nuk mund të hapet. Mos e lëvizni me forcë dorezën për të zhblokuar derën derisa të përfundojë procesi i pastrimit dhe simboli i bllokimit të zhduket nga ekranin.
9. Kur procesi i pastrimit të përfundojë, në ekran shfaqet "End" (Fundi). Fikeni furrën duke prekur butonin .
10. Kur simboli  zhduket nga ekranin, hiqni depozitat e mbetura me ujë uthull.

7.6 Pastrimi i derës së furrës

Mund t'i hiqni derën e furrës dhe xhamat e derës për t'i pastruar. Si të hiqni dyert dhe xhamat shpjegohet në seksionet "**Heqja e derës së furrës**" dhe "**Heqja e xhamave të brendshëm të derës**". Pasi të keni hequr xhamat e brendshëm të derës, pastroni me një detergjent për larjen e enëve, ujë të ngrohtë dhe një pecetë të butë ose sfungjer dhe thajini me një pecetë të thatë. Për mbetjet e kalcifikimit që mund të krijohen në xhamin e furrës, fshijeni xhamin me uthull dhe shpëlajeni.

 Mos përdorni pastrues të ashpër gërryes, kruajtëse metalike, lesh teli ose materiale zbardhuese për të pastruar derën dhe xhamin e furrës.

Heqja e derës së furrës

1. Hapni derën e furrës.
2. Hapni kapëset në folenë e menteshës së derës së përparme djathtas dhe majtas duke i shtyrë poshtë siç tregohet në figurë.

3. Llojet e menteshave ndryshojnë si lloje (A), (B), (C) sipas modelit të produktit. Figurat e mëposhtme tregojnë se si të hapni çdo lloj mentеше.
4. Mentësja e tipit (A) është e disponueshme në llojet normale të dyerve.

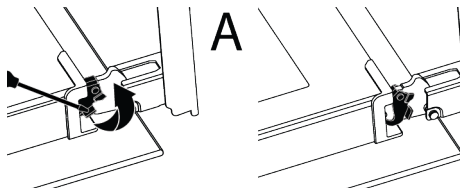

5. Mentësja e llojit (B) është e disponueshme në llojet e dyerve me mbyllje të butë.

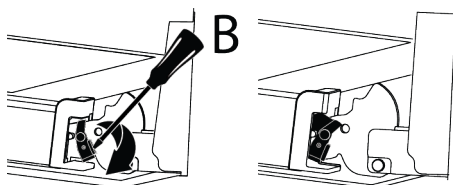

6. Mentësja e tipit (C) është e disponueshme në llojet e dyerve me hapje/mbyllje të butë.

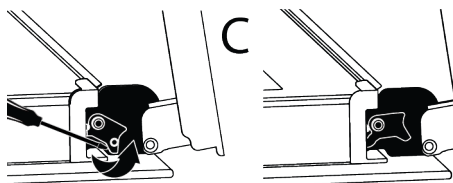

7. Vendoseni derën e furrës në pozicion gjysmë të hapur.

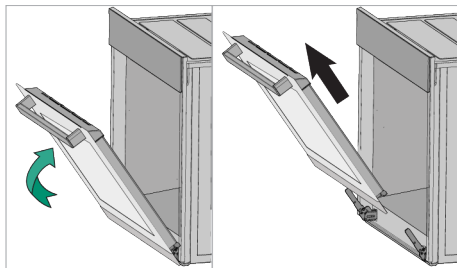

8. Tërhiqeni derën e hequr lart për ta liruar nga mentësja e djathtë dhe e majtë dhe hiqni atë.

i Për të rivendosur derën, procedurat e aplikuar gjatë heqjes së saj duhet të përsëriten përkatësisht në rend të kundërt. Kur instaloni derën, sigurohuni që të mbyllni kapëset në folenë e menteshës.

7.7 Heqja e xhamit të brendshëm të derës së furrës

Xhami i brendshëm i derës së përparme të produktit mund të hiqet për ta pastruar.

1. Hapni derën e furrës.

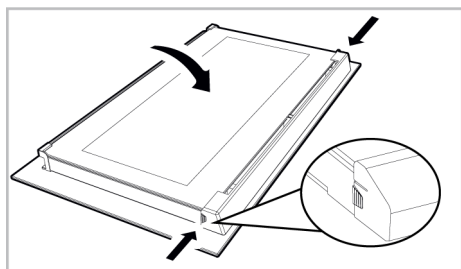

2. Tërhiqeni komponentin plastik, të ngjitur në pjesën e sipërme të derës së përparme, drejt vetes duke shtypur njëkohësisht pikat e presionit në të dy anët e komponentit dhe hiqeni atë.

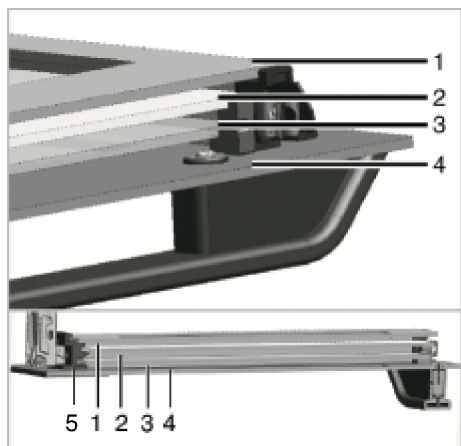

1 Xhami më i brendshëm

2 Xhami i dytë i brendshëm

3 Xhami i tretë i brendshëm

4 Xhami i jashtëm

5 Foleja plastike e xhamit - poshtë

3. Siç tregohet në figurë, ngrini me kujdes xhamin më të brendshëm drejt "A" dhe më pas hiqeni atë duke e tërhequr drejt "B".

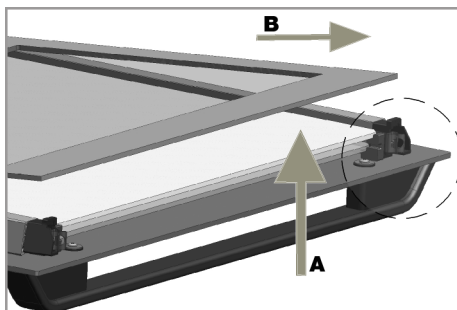

4. Përsëriteni të njëjtin proces për heqjen e xhamit të dytë dhe të tretë.



Hapi i parë i rigrupimit të derës është zëvendësimi i xhamit të dytë dhe të tretë (2, 3). Siç tregohet në figurë, vendosni skajin e prerë të xhamit që të përputhet me skajin e prerë të folesë plastike.

Rendi i vendosjes së xhamave të brendshëm të dytë dhe të tretë nuk është i rëndësishëm, pasi ato mund të ndërrohen. Kur vendosni xhamin më të brendshëm (1), kushtojni vëmendje vendosjes së anës së printuar të xhamit në xhamin e dytë të brendshëm. Është thelbësore të vendosni cepat e poshtëm të të gjithë xhamave të brendshëm që të përputhen me foletë e poshtme plastike (5). Shtyjeni komponentin plastik drejt kornizës derisa të dëgjohet një tingull "kërcitës".



Pas pastrimit, të gjithë xhamat duhet të rimontohen.

7.8 Pastrimi i llambës së furrës

Në rast se dera e xhamit e llambës së furrës në zonën e gatimit ndotet; pastrojeni duke përdorur detergjent për larjen e enëve, ujë të ngrohtë dhe një pecetë të butë ose sfungjer dhe thajeni me një pecetë të thatë. Në rast defekti të llambës së furrës, mund ta zëvendësoni llambën e furrës duke ndjekur seksionet në vijim.

Zëvendësimi i llambës së furrës

Paralajmërime të përgjithshme

- Për të shmangur rrezikun e goditjes elektrike përpara se të ndërroni llambën e furrës, shkëputeni produktin nga rrjeti elektrik dhe prisni që furra të ftohet. Sipërfaqet e nxehta mund të shkaktojnë djegie!
- Kjo furrë ka një llambë inkandeshente me më pak se 40 W, më pak se 60 mm në lartësi, më pak se 30 mm në diametër ose një llambë halogjene me fole G9 me fuqi më të vogël se 60 W. Llambat janë të përshtatshme për funksionim në temperatura mbi 300°C. Llambat e furrës ofrohen nga shërbimet e autorizuara ose nga teknikë të licencuar. Ky produkt përmban një llambë të klasës së energjisë G.
- Pozicioni i llambës mund të ndryshojë nga ai që tregohet në figurë.
- Llamba e përdorur në këtë produkt nuk është e përshtatshme për t'u përdorur për ndriçimin e dhomave të shtëpisë. Qëllimi i kësaj llambë është të ndihmojë përdoruesin të shikojë produktet ushqimore.
- Llambat e përdorura në këtë produkt duhet t'i rezistojnë kushteve fizike ekstreme si temperaturat mbi 50°C.

Nëse furra juaj ka një llambë të rrumbullakët,

1. Shkëputeni produktin nga energjia elektrike.

2. Hiqeni kapakun e xhamit duke e rrotulluar në drejtim të kundërt të akrepave të orës.

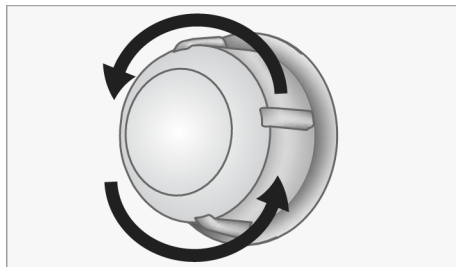

3. Nëse llamba juaj e furrës është e tipit (A) e treguar në figurën më poshtë, rrotullojeni llambën e furrës siç tregohet në figurë dhe zëvendësojeni me një të re. Nëse është model i tipit (B), tërhiqeni siç tregohet në figurë dhe zëvendësojeni me një të re.

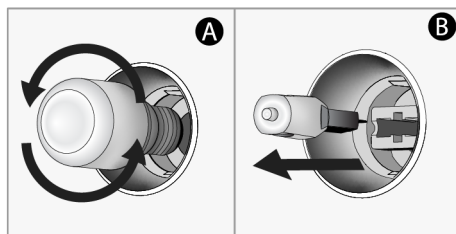

4. Rivendosni kapakun e xhamit.
Nëse furra juaj ka një llambë katrore,
1. Shkëputeni produktin nga energjia elektrike.
2. Hiqni raftet e telit sipas përshkrimit.

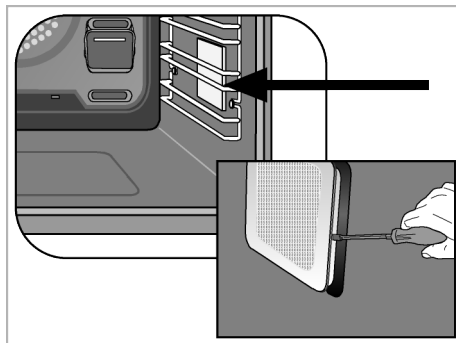

3. Ngrini kapakun mbrojtës të xhamit të llambës me një kaçavidë. Hiqni fillimisht vidën, nëse ka një vidë në llambën katrore në produktin tuaj.
4. Nëse llamba juaj e furrës është e tipit (A) e treguar në figurën më poshtë, rrotullojeni llambën e furrës siç tregohet në figurë dhe zëvendësojeni me një të re. Nëse është model i tipit (B), tërhiqeni siç tregohet në figurë dhe zëvendësojeni me një të re.

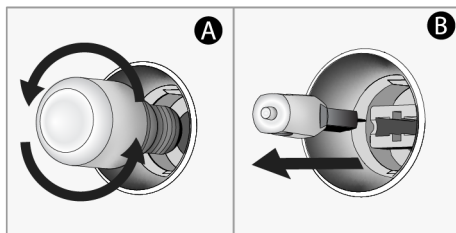

5. Rivendosni kapakun e xhamit dhe raftet me tela.

8 Zgjidhja e problemeve

Nëse problemi vazhdon pas ndjekjes së udhëzimeve në këtë pjesë, kontaktoni me shitësin ose një servis të autorizuar. Mos u përpiqni asnjëherë ta riparoni vetë produktin.

Avulli del gjatë kohës që furra është duke punuar.

- Është normale të shikoni avull gjatë funksionimit. >>> Ky nuk është një gabim.

Gjatë gatimit shfaqen pika uji

- Avulli i krijuar gjatë gatimit kondensohet kur bie në kontakt me sipërfaqet e ftohta jashtë produktit dhe mund të formojë pika uji. >>> Ky nuk është një gabim.

Dëgjohen tinguj metalikë kur produkti ngrohet dhe ftohet.

- Pjesët metalike mund të zgjerohen dhe të lëshojnë tinguj kur nxehen. >>> Ky nuk është një gabim.

Produkti nuk funksionon.

- Siguresa mund të jetë djegur ose mund të ketë defekt. >>> Kontrolloni siguresat në automatin e siguresave. Ndërroni ato nëse është e nevojshme dhe ngrijini.
- Pajisja mund të mos jetë futur në prizë (të tokëzuar). >>> Kontrolloni nëse pajisja është e futur në prizë.
- (Nëse ka kohëmatës në pajisjen tuaj) Butonat në panelin e kontrollit nuk funksionojnë. >>> Nëse produkti juaj ka një kyç butonash, kyçi i butonave mund të jetë i aktivizuar; çaktivizoni kyçin e butonave.

Drita e furrës nuk ndizet.

- Llamba e furrës mund të ketë defekt. >>> Ndërroni llambën e furrës.
- Nuk ka energji elektrike. >>> Sigurohuni që rrjeti elektrik është në punë dhe kontrolloni siguresat në automatin e siguresave. Ndërroni siguresat nëse është e nevojshme ose ngrijini ato përsëri.

Furra nuk ngrohet.

- Furra mund të mos vendoset në një funksion gatimi dhe/ose temperaturë specifike. >>> Caktoni furrën në një funksion gatimi dhe/ose temperaturë specifike.
- Për modelet me kohëmatës, koha nuk është vendosur. >>> Vendosni kohën.
- Nuk ka energji elektrike. >>> Sigurohuni që rrjeti elektrik është në punë dhe kontrolloni siguresat në automatin e siguresave. Ndërroni siguresat nëse është e nevojshme ose ngrijini ato përsëri.
- Dera e furrës mund të jetë e hapur. >>> Sigurohuni që dera e furrës të jetë e mbyllur. Nëse dera e furrës qëndron e hapur për më shumë se 5 minuta, konfigurimi i kohës së bërë për gatimin anulohet dhe ngrohësit nuk funksionojnë.

(Për modelet me kohëmatës) Ekrani i kohëmatësit pulson ose simboli i kohëmatësit është i hapur.

- Ka pasur një ndërprerje të energjisë elektrike më parë. >>> Vendosni kohën / Fikni butonat e funksioneve të produktit dhe kaloni përsëri në pozicionin e dëshiruar.

Pasi fillon gatimi, simboli ► pulson në ekran dhe dëgjohet një paralajmërim zazor.

- Dera e furrës mund të jetë e hapur. >>> Sigurohuni që dera e furrës të jetë plotësisht e mbyllur. Kontaktoni me shërbimin e autorizuar nëse defekti vazhdon.

Komanda që dëshironi të dërgoni nga aplikacioni "HomeWhiz" nuk transmetohet. (nëse plotësohen kushtet e aksesit në distancë)

- Lidhja juaj mund të jetë e ndërprerë për një farë kohe. >>> Sigurohuni që furra të jetë e lidhur me rrjetin me valë dhe mbyllni dhe hapni aplikacionin.

Aplikacioni "HomeWhiz" nuk tregon statusin e saktë të furrës.

- Lidhja juaj mund të jetë e ndërprerë për një farë kohe. >>> Sigurohuni që furra të jetë e lidhur me rrjetin me valë dhe mbyllni dhe hapni aplikacionin.

Pasi të keni paraqitur produktin tuaj në aplikacionin "HomeWhiz", nëse ka një gabim që thotë "Ndodhi një gabim gjatë lidhjes së produktit me shtëpinë tuaj ose dhomën që specifikuat. Kjo pajisje i përket një shtëpie tjetër." ose nëse keni harruar në cilën llogari të "HomeWhiz"

- Fshini çiftimin duke ndjekur udhëzimet në seksionin "Fshirja e çiftimit të një furre të lidhur të "HomeWhiz"" dhe përsërisni çiftimin e produktit nga fillimi.

Paralajmërimi "U zbuluan shumë rrjete me Bluetooth" shfaqet gjatë instalimit të produktit në aplikacionin "HomeWhiz".

- Në rast se më shumë se një pajisje shtëpiake në shtëpinë tuaj është vendosur në modalitetin e konfigurimit në

të njëjtën kohë dhe transmeton sinjale të Bluetooth-it, mund të ndeshni paralajmërimin "U zbuluan shumë rrjete me Bluetooth" gjatë instalimit në aplikacionin "HomeWhiz". >>> Çaktivizoni modalitetet e instalimit të pajisjeve të tjera dhe vazhdoni të përdorni vetëm një pajisje me modalitetin e instalimit të aktivizuar.

Terma të ndryshëm nga gjuha që kam specifikuar shfaqen në aplikacionin "HomeWhiz".

- Në rastet kur fuqia e internetit është e ulët, në aplikacionin HomeWhiz mund të shfaqen terma në gjuhë të ndryshme nga gjuhët që keni përcaktuar në aplikacion. >>> Ky nuk është një gabim.

Dobrodošli!

Poštovani korisnici,

Hvala na odabiru proizvoda Beko. Želimo da vam proizvod, proizveden uz visoki kvalitet i tehnologiju, pruži najbolju učinkovitost. Stoga, pažljivo pročitajte ovaj priručnik i svu drugu dokumentaciju koja je data prije uporabe proizvoda.

Obratite pažnju na sve informacije i upozorenja navedena u korisničkom priručniku. Na taj način ćete zaštititi sebe i svoj proizvod od opasnosti koje mogu nastati.

Sačuvajte uputstvo za upotrebu. Ako ovaj uređaj predate trećem licu, priložite i ovo uputstvo za upotrebu. Uslovi garancije, načini upotrebe i rješavanja problema za vaš proizvod navedeni su u ovom uputstvu.

Simboli i njihovi opisi u uputstvu za upotrebu:



Opasnost koja može za rezultat imati smrt ili ozljedu.



Važne informacije ili korisni savjeti za upotrebu.



Pročitajte uputstvo za upotrebu.



Upozorenje na vruću površinu.

NAPOMEN Opasnost koja može za rezultat imati materijalnu štetu na proizvodu ili okolini.

A

Arçelik A.Ş.

Karaağaç caddesi No:2-6
34445 Sütlüce/Istanbul/TURKEY

Made in TURKEY

Sadržaj

1 Sigurnosna uputstva.....	56
1.1 Namjena.....	56
1.2 Sigurnost djece, ranjivih osoba i kućnih ljubimaca	56
1.3 Električna sigurnost.....	57
1.4 Siguran transport.....	59
1.5 Sigurna instalacija.....	59
1.6 Sigurna upotreba.....	60
1.7 Temperaturna upozorenja	60
1.8 Upotreba pribora	61
1.9 Sigurnost kuhanja.....	61
1.10 Sigurno održavanje i čišćenje	62
1.11 Samočišćenje na visokoj temperaturi (piroliza)	63
2 Uputstva za zaštitu okoliša.....	63
2.1 Direktiva o otpadu	63
2.1.1 Usaglašenost sa direktivom WEEE i Odlaganje otpadnog proizvoda.....	63
2.2 Informacija o ambalaži	64
2.3 Preporuke za štednju energije	64
3 Vaš proizvod.....	65
3.1 Predstavljanje proizvoda.....	65
3.2 Predstavljanje i upotreba kontrolne table proizvoda	65
3.2.1 Kontrolna tabla.....	66
3.2.2 Uvod u kontrolnu tablu pećnice	66
3.3 Radne funkcije pećnice	67
3.4 Dodaci uređaja.....	68
3.5 Korišćenje dodataka uređaja.....	69
3.6 Tehničke specifikacije.....	72
4 Prva upotreba.....	73
4.1 Prvo postavljanje tajmera	73
4.2 Početno čišćenje	73
5 Korištenje pećnice.....	74
5.1 Opće informacije o korištenju pećnice.....	74
5.2 Rad kontrolne jedinice pećnice	74
5.3 Postavke	79
5.4 Korištenje sonde za meso	85
6 Opće informacije o pečenju.....	87
6.1 Opća upozorenja o pečenju hrane u pećnici.....	87
6.1.1 Peciva i hrana iz pećnice.....	87

6.1.2 Meso, riba i meso od peradi	90
6.1.3 Gril	91
6.1.4 Funkcija plitkog prženja ili prženja bez ulja	92
6.1.5 Testna jela	93
7 Održavanje i čišćenje	94
7.1 Opće informacije o čišćenju.....	94
7.2 Pribor za čišćenje	96
7.3 Čišćenje kontrolne table.....	96
7.4 Čišćenje unutrašnjosti rerne (površina za spremanje hrane)	96
7.5 Samočišćenje na visokoj temperaturi.....	97
7.6 Čišćenje vrata pećnice	99
7.7 Skidanje unutarnjeg stakla sa vrata pećnice.....	99
7.8 Čišćenje sijalice u pećnici	100
8 Rješavanje problema	102



1 Sigurnosna uputstva

- Ovo poglavlje sadrži sigurnosne upute potrebne da bi spriječili rizik od fizičke ozljede i materijalne štete.
- Ako se proizvod preda nekom drugom licu za ličnu upotrebu ili u svrheupotrebe rabljenog uređaja, potrebno je dati i uputstvo za upotrebu, etikete proizvoda i druge relevantne dokumente i dijelove.
- Naša kompanija ne snosi odgovornost za štetu koja može nastati ako se ove upute ne poštuju.
- Nepoštovanje ovih uputa poništava dobrenu garanciju.
- Ugradnju i popravke uvijek treba da obavlja proizvođač, ovlaštenu servis ili lice koje je imenovao uvoznik.
- Koristite samo originalne rezervne djelove i pribor.
- Ne popravljajte i ne mijenjajte nijednu komponentu proizvoda ako to nije jasno naznačeno u uputstvu za upotrebu.
- Ne vršite nikakve tehničke modifikacije na proizvodu.
- Ne koristite proizvod u vrtu, na balkonima ili na otvorenom. Uređaj je namijenjen upotrebi u kućanstvima i kuhinjama za osoblje u prodavaonicama, kancelarijama i drugim radnim okruženjima.
- **UPOZORENJE:** Ovaj proizvod treba se koristiti samo za kuhanje. Ne smije se koristiti za druge namijene, na primjer za grijanje prostorija.
- Pećnica se može koristiti za odmrzavanje, pečenje, prženje hrane i pečenje hrane na roštilju.
- Ovaj proizvod ne smije se koristiti za grijanje kuhinjskog suđa, vješanjem peškira ili odjeće na ručke da bi se osušili.



1.1 Namjena

- Proizvod je namijenjen za primjenu u kućanstvima. Nije namijenjen za komercijalnu upotrebu.



1.2 Sigurnost djece, ranjivih osoba i kućnih ljubimaca

- Djeca starija od 8 godina i starija te ljudi sa smanjenim fizičkim, čulnim i mentalnim sposobnostima, kao i neupućene ili neiskusne osobe, mogu koristiti ovaj uređaj ako su pod nadzorom i ako su upućeni u sigurnu upotrebu uređaja, kao i povezane opasnosti.

- Djeca se ne smiju igrati s uređajem. Djeca bez nadzora ne smiju čistiti ni vršiti korisničko održavanje uređaja, osim ako ih netko ne nadzire.
 - Ovaj uređaj ne smiju koristiti osobe sa smanjenim fizičkim, psihičkim, senzornim ili mentalnim sposobnostima (uključujući djecu), osim ako nisu pod nadzorom ili ako su upućeni u rad proizvoda.
 - Djeca moraju biti pod nadzorom i treba voditi računa da se ne igraju s proizvodom.
 - Električni proizvodi su opasni za djecu i kućne ljubimce. Djeca i kućni ljubimci ne smiju se igrati s, penjati se na ili ulaziti u proizvod.
 - Na proizvod ne stavljajte predmete koje djeca mogu dohvatiti.
 - **UPOZORENJE:** Za vrijeme upotrebe pristupne površine proizvoda su vruće. Držite djecu dalje od proizvoda.
 - Sav ambalažni materijal držite izvan dohvata djece. Postoji opasnost od ozljede i gušenja.
 - Kada su vrata otvorena tada ne postavljajte nikakav težak predmet na vrata i ne dozvolite djeci da sjede na njima. Možete izazvati prevrtanje ili oštećenje šarki vrata.
- Prije odlaganja u otpad iskorištenog i beskorisnog proizvoda:
 1. Isključite utikač i izvadite ga iz utičnice.
 2. Presjecite strujni kabl i odspojite ga zajedno s utikačem od proizvoda.
 3. Poduzmite mjere opreza kako biste spriječili da djeca uđu u proizvod.
 4. Ne dozvolite djeci igranje s proizvodom kada je u načinu mirovanja.



1.3 Električna sigurnost

- Ukopčajte proizvod u uzemljenu utičnicu zaštićenu osiguračem koji odgovara nazivnim vrijednostima na tipskoj pločici. Uzemljenje treba napraviti ovlaštenu električar. Ne koristite proizvod koji nije uzemljen u skladu s lokalnim/nacionalnim propisima.
- Utikač ili električni priključak uređaja treba biti na lako dostupnom mjestu. Ako to nije moguće, mora postojati mehanizam (osigurač, prekidač, itd.) na električnoj instalaciji s kojom je proizvod spojen, u skladu s propisima o električnoj energiji koji odvaja sve polove od mreže.

- Iskopčajte proizvod ili isključite osigurač prije popravke, održavanja ili čišćenja.
 - Proizvod ukopčajte u uzemljenu utičnicu koja naponom i frekvencijom odgovara vrijednostima na tipskoj pločici.
 - (Ako vaš proizvod nema strujni kabl) koristite samo priključni kabl opisan u dijelu „Tehničke specifikacije”.
 - Ne gnječite strujni kabl ispod ili iza proizvoda. Na strujni kabl ne stavljajte teške predmete. Strujni kabl ne smije se savijati, gnječiti ni dolaziti u dodir s izvorom toplote.
 - Pripazite da strujni kabl nije prignječen prilikom postavljanja proizvoda na njegovo mjesto nakon sastavljanja ili čišćenja.
 - Tokom upotrebe stražnja površina pećnice postaje vruća. Kablovi za napajanje ne smiju dodirivati stražnju površinu proizvoda. Inače bi se mogao oštetiti.
 - Ne gnječite električne kablove s vratima pećnice i ne provlačite ih preko vrućih površina. U protivnom izolacija kablova može se otopiti i izazvati požar kao rezultat kratkog spoja.
 - Koristite samo originalni kabl. Ne koristite oštećene ili presječene kablove.
 - Ne koristite produžni kabl ili razdjelne utičnice za rukovanje proizvodom.
 - Kontaktirajte ovlaštenu servisnu centar ili uvoznika u vezi s korištenjem odobrenog adaptera u slučajevima kada ne neophodno koristiti adapter pretvarača (za vrstu utikača).
 - Kontaktirajte uvoznika ili ovlaštenu servisnu centar ako dužina strujnog kabla nije dovoljna.
 - Prijenosni izvori napajanja ili višestruki utikači mogu se pregrijati i izazvati požar. Višestruki utikači i prijenosni izvori napajanja držite podalje od proizvoda.
 - Ako je strujni kabl oštećen, smije ga zamijeniti proizvođač, ovlaštenu servis ili osoba koju je odredio uvoznik kako bi se spriječile moguće opasnosti.
 - **UPOZORENJE:** Prije zamjene svjetla pećnice svakako odspojite proizvod iz strujnog napajanja i izbjegnite opasnost od strujnog udara. Iskopčajte proizvod ili isključite osigurač u razvodnoj kutiji.
- Ako vaš proizvod ima strujni kabl i utikač:

- Nikad ne stavljate utikač proizvoda u slomljenu, olabavljenu utičnicu ili ako utikač ispada iz utičnice. Pripazite je utikač potpuno umetnut u utičnicu. U protivnom, priključci se mogu pregrijati ili izazvati požar.
- Izbjegavajte umetanje uređaja u utikače koji su masni, nečisti ili su možda izloženi vodi (poput onih pored radnih površina na koja voda može dospjeti). U suprotnom, postoji opasnost od kratkog spoja ili do smrti zbog strujnog udara.
- Utikač nikad ne dirajte mokrim rukama!
- Izvucite utikač iz strujne utičnice koristeći tijelo utikača a ne sam kabl.
- Kada trebate transportirati proizvod omotajte ga sa zaštitnom folijom sa zračnim jastučićima ili debelim kartonom i dobro zalijepite. Dobro pričvrstite pomične dijelove proizvoda i tako spriječite oštećenja.
- Prije instalacije proizvoda provjerite je li proizvod oštećen nakon transporta. Kontaktirajte uvoznika ili ovlaštenu servisnu centar ako je oštećen.

1.5 Sigurna instalacija

1.4 Siguran transport

- Prije transporta proizvoda iskopčajte ga iz strujnog napajanja.
- Proizvod je težak, proizvod trebaju nositi barem dvije osobe.
- Ne koristite vrata i/ili ručke za transport ili premještanje proizvoda.
- Na uređaj ne stavljajte predmete. Uređaj nosite u uspravnom položaju.
- Prije početka instalacije, isključite električni vod koji će se proizvod priključiti tako što ćete isključiti osigurač.
- Tokom transporta i održavanja uvijek nosite zaštitne rukavice. U protivnom, postoji opasnost od ozljeda zbog oštih rubova!
- Prije instalacije proizvoda provjerite je li proizvod oštećen. Nemojte ga instalirati ako je uređaj oštećen.
- Izbjegavajte koristiti bilo kakve materijale za toplotnu izolaciju za prekrivanje unutrašnjosti namještaja koji će se instalirati.
- Izravna sunčeva svjetlost i izvori toplote, poput električnih ili plinskih grijalica, ne smiju biti smješteni u području u kojem se instalira proizvod.

- Područja oko ventilacionih otvora proizvoda ne smiju biti blokirana.
- Kako biste izbjegli pregrijavanje, instalacija proizvoda ne smije se provoditi iza ukrasnih poklopaca.
- U slučajevima kada se crijevo/ cijev za plin ili plastična cijev za vodu nalazi iza određenog područja za ugradnju proizvoda, treba garantovati da nema kontakta između proizvoda i ovih vodova. U suprotnom bi se crijevo/cijev moglo zgnječiti.
- Ako postoji utičnica iza mjesta na kojem će se proizvod instalirati, tada mora biti osigurano da proizvod ne dođe u kontakt s utičnicom ni s utikačem ukopčanim u utičnicu.

1.6 Sigurna upotreba

- Provjerite je li proizvod isključen nakon svake upotrebe.
- Ako proizvod ne koristite duže vrijeme iskopčajte ga iz strujne utičnice ili isključite napajanje u razvodnoj kutiji.
- Ne koristite proizvod ako se pokvari ili ošteti tokom upotrebe. tada isključite

proizvod iz strujne utičnice. Kontaktirajte uvoznika ili ovlašteni servisni centar.

- Ne koristite proizvod ako mu je staklo na prednjim vratima napuklo ili uklonjeno. U protivnom postoji opasnost od ozljeda i štete za okoliš.
- Nikada nemojte stati na uređaj.
- Nikada ne koristite proizvod kad vam je smanjena sposobnost prosuđivanja ili koordinacija zbog konzumacije alkohola i/ili lijekova.
- Zapaljivi predmeti ne smiju se držati unutar i oko prostora za kuhanje. U suprotnom, to može dovesti do požara.
- Ručka pećnice nije namijenjena za sušenje kuhinjskih krpa. Kada koristite proizvod ne vješajte ručnika, rukavica ili slične tkanine na ručku.
- Šarke na vratima proizvoda pomiču se prilikom otvaranja i zatvaranja vrata i mogu se zaglaviti. Prilikom otvaranja/zatvaranja vrata ne držite dio sa šarkama.

1.7 Temperaturna upozorenja

- **UPOZORENJE:** Kada se proizvod koristi, proizvod i njegovi dostupni dijelovi bit će

vrući. Trebate izbjegavati dodirivanje proizvoda i grijaćih elemenata. Djecu mlađu od 8 godina treba držati podalje od proizvoda osim ako nisu pod stalnim nadzorom.

- Pored proizvoda ne stavljajte zapaljive/eksplozivne materijale jer će površine biti vruće prilikom rada.
- Održavajte rastojanje kada otvarate vrata pećnice tokom ili na kraju kuhanja. Para vam može opeći ruke, lice i/ili oči.
- Tokom rada proizvod je vruć. Trebate izbjegavati dodirivanje vrućih dijelova, unutrašnjosti pećnice i grijaćih elemenata.
- Prilikom rukovanja proizvodom uvijek nosite rukavice za pećnicu otporne na toplotu.

1.8 Upotreba pribora

- Važno je da žičana rešetka roštilja i protvan budu ispravno postavljeni na žičanu rešetku. Detaljne informacije pogledajte u dijelu „**Upotreba pribora**“.
- Zatvorite vrata pećnice nakon što ste pribor potpuno gurnuli u prostor za kuhanje, inače bi mogli udariti u staklo vrata i oštetiti ga.
- Koristite samo sondu za meso koja je preporučena za ovu pećnicu.

1.9 Sigurnost kuhanja

- Budite oprezni kada koristite alkohol u hrani. Alkohol isparava na visokim temperaturama i može izazvati požar jer se može zapaliti kada dođe u kontakt sa vrućim površinama.
 - Ostaci hrane u prostoru za kuhanje, poput ulja, mogu se zapaliti. Očistite te ostatke prije kuhanja.
 - Opasnost od trovanja hranom. Ne čuvajte hranu u pećnici duže od sat vremena prije i posle pripreme. U suprotnom možete izazvati trovanje hranom ili bolesti.
 - Ne zagrijevajte zatvorene konzerve i staklene tegle u pećnici. Pritisak koji bi se stvorio u konzervi/tegli može izazvati njeno pucanje.
 - Pleh za pečenje, tanjure ili aluminijumsku foliju ne postavljajte direktno na dno pećnice. Akumulirana toplota može oštetiti osnovu pećnice.
- Vodite računa o sljedećim mjerama opreza kada koristite masni pergament papir ili slične materijale:

- Stavite papir za pečenje u posuđe ili pribor za pećnicu (pleh, žičana rešetka, itd.) s hranom i stavite ga u prethodno zagrijanu pećnicu.
- Kako biste spriječili rizik od dodirivanja grijača pećnice i ometanja protoka vrućeg zraka, uklonite sve suvišne dijelove masnog papira koji vise s pribora ili posuda. Nemojte koristiti masni papir na temperaturama pećnice višim od maksimalne temperature uporabe koju navodi proizvođač. Nikada ne stavljajte papir za pečenje na dno pećnice.
- Nemojte ga stavljati na pribor tokom predgrijavanja.
- Uvijek pritisnite tanjurom ili sličnim predmetom kako biste spriječili da materijal leti okolo zbog cirkulacije zraka unutar pećnice.
- Pokrijte samo potrebnu površinu unutar pladnja.
- Nakon svake uporabe, pladanj treba očistiti i zamijeniti sav masni papir ili slične materijale korištene u pladnju. Inače, tečnosti koje kapaju na pladanj mogu izazvati dimljenje ili čak zapaliti plamen.
- Protok zraka stvara se kada se poklopac proizvoda otvori. Masni papir može doći u dodir s grijačima i zapaliti se.
- Kada za prženje koristite rešetku za pečenje, na donju rešetku treba postaviti pladanj. Inače, ulje od hrane i druge komponente koje kapaju na dno pećnice mogu stvoriti jak dim i izazvati plamen.
- Za vrijeme grilovanja zatvorite vrata pećnice. Vruće površine mogu izazvati opekotine!
- Hrana koja nije adekvatna za grilovanje predstavlja opasnost od nastanka požara. Grilujte samo hranu koja se smije obrađivati na temperaturi za intenzivno grilovanje. Ne stavljajte hranu predaleko u stražnji dio rešetke. Ovo je najtoplije područje i masna hrana se može zapaliti.



1.10 Sigurno održavanje i čišćenje

- Pričekajte da se proizvod ohladi prije čišćenja. Vruće površine mogu izazvati opekotine!
- Proizvod nikad ne perite prskanjem ili ulijevanjem vode u njega! Postoji opasnost od strujnog udara!

- Nemojte koristiti parne čistače za čišćenje proizvoda jer to može izazvati strujni udar.
- Nemojte koristiti oštra abrazivna sredstva za čišćenje, metalne strugače, žičanu vunu ili materijale za izbjeljivanje za čišćenje stakla prednjih vrata pećnice. Ti materijali mogu ogrepsti ili slomiti staklene površine.

1.11 Samočišćenje na visokoj temperaturi (piroliza)

- Tokom samočišćenja površine postaju toplije nego kod standardne uporabe. Držite djecu na propisnoj udaljenosti.
- Vruće površine izazivaju opekotine! Ne dodirujte proizvod tokom samočišćenja, a djeca neka borave na propisnoj udaljenosti od

proizvoda. Sačekajte najmanje 30 minuta prije uklanjanja ostataka.

- Tokom samočišćenja, oslobađa se dim usljed izgaranja ostataka hrane. Nadgledajte svoju kuhinju tijekom procesa čišćenja.
- Prije početka čišćenja, očistite spoljne površine rerne i ostatke hrane unutar rerne krpom natopljenom deteržentom. Izvadite sve dodatke i pribor za jelo iz pećnice. Ako vaš proizvod ima dodatke za pirolizu (otporne na visoke temperature samočišćenja), ne morate taj pribor uklanjati iz pećnice.
- Ako je ploča za kuhanje iznad vaše pećnice, nemojte uključivati ploču za kuhanje tokom pirolize.

2 Uputstva za zaštitu okoliša

2.1 Direktiva o otpadu

2.1.1 Usaglašenost sa direktivom WEEE i Odlaganje otpadnog proizvoda

Ovaj proizvod je usklađen s Direktivom EU WEEE (2012/19/EU). Ovaj proizvod nosi simbol klasifikacije za odlaganje električne i elektronske opreme (WEEE).



Ovaj proizvod je proizveden od visokokvalitetnih dijelova i materijala koji se mogu ponovno koristiti i pogodni su za recikliranje. Stoga, na kraju njegovog vijeka trajanja ne zbrinjavajte ovaj otpadni proizvod s ostalim redovnim otpadom iz domaćinstva. Odnosite ga u sabirni centar za recikliranje električne i elektroničke opreme. Informacije o navedenim sabirnim centrima možete dobiti od lokalne uprave. Pravilno odlaganje otpadnih uređaja pomaže u sprječavanju negativnih uticaja na okoliš i zdravlje ljudi.

Usklađenost sa RoHS direktivom:

Proizvod koji ste kupili je usklađen s Direktivom EU RoHS (2011/65/EU). On ne sadrži štetne i zabranjene materijale navedene u Direktivi.

2.2 Informacija o ambalaži

Materijali za pakiranje proizvoda su proizvedeni od sekundarnih sirovina u skladu s našim nacionalnim propisima za zaštitu okoliša. Ambalažni otpad nemojte odlagati sa kućnim ili drugim otpadom, odnesite ga na mjesta za prikupljanje ambalažnog materijala određena od strane lokalnih organa.

2.3 Preporuke za štednju energije

Prema EU 66/2014, informacije o energetskej efikasnosti mogu se naći na računu proizvoda koji se isporučuje uz proizvod.

Sljedeći prijedlozi će vam pomoći da svoj proizvod upotrebljavate na ekološki i energetskej učinkovit način:

- Zamrznutu hranu odmrznite prije pečenja.
- U pećnici koristite tamne ili emajlirane posude koje bolje prenose toplotu.
- Ako je navedeno u receptu ili uputstvu za upotrebu, uvijek izvršite prethodno zagrijavanje. Ne otvarajte vrata pećnice često tijekom pečenja.
- Isključite proizvod 5 do 10 minuta prije isteka vremena za produženo pečenje. Mžete uštedjeti do 20% električne energije upotrebom preostale topline.
- Pokušajte da istovremeno pečete više jela u pećnici. Možete istovremeno spremati hranu postavljanjem dvije posude na rešetku. Osim toga, ako spremate jela jedno za drugim, to će uštedjeti energiju jer pećnica neće izgubiti na svojoj toplini.
- Ne otvarajte vrata pećnice dok pečete u radnoj funkciji "Eko grijanje s ventilatorom". Ako ne otvarate vrata, unutarnja temperatura se optimizuje da bi se uštedjela energija u radnoj funkciji "Eko grijanje s ventilatorom", pri čemu se ta temperatura može razlikovati od one koja je prikazana na zaslonu.

3 Vaš proizvod

3.1 Predstavljajanje proizvoda

BS

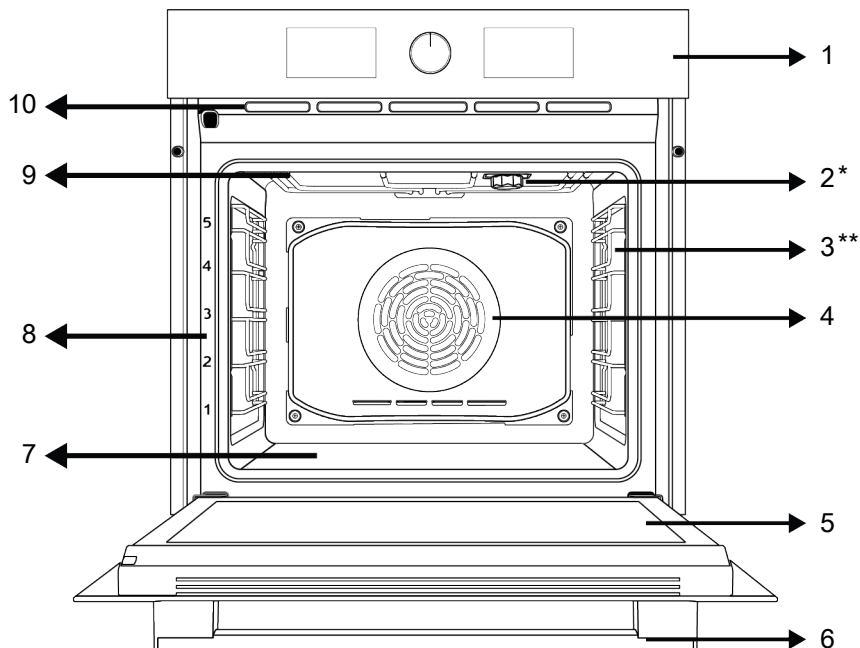

1 Kontrolna tabla

3 Žičane police

5 Vrata

7 Donji grijač (ispod čelične ploče)

9 Gornji grijač

2 Sijalica

4 Motor ventilatora (iza čelične ploče)

6 Ručka

8 Pozicije polica

10 Ventilacioni otvori

* Razlikuje se ovisno o modelu proizvoda. Vaš proizvod možda nema sijalicu ili se vrsta i lokacija sijalice mogu razlikovati od slike.

** Razlikuje se ovisno o modelu proizvoda. Vaš proizvod možda nije opremljen žicom. Na slici je kao primjer prikazan proizvod sa žicom.

3.2 Predstavljajanje i upotreba kontrolne table proizvoda

U ovom odjeljku možete pronaći pregled i osnovne namjene kontrolne table proizvoda. Moguće su razlike u slikama i nekim karakteristikama u zavisnosti od vrste proizvoda.

3.2.1 Kontrolna tabla

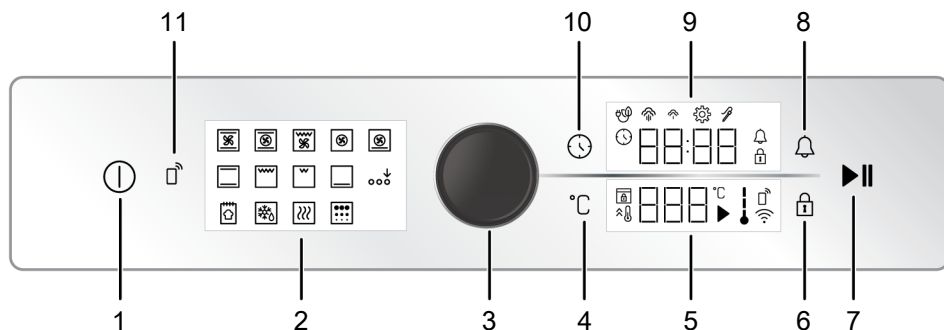

- | | |
|--|------------------------------------|
| 1 Tipka On/Off (Uključivanje/ Isključivanje) | 2 Prikaz funkcija |
| 3 Kontrolno dugme pećnice | 4 Tipka za podešavanje temperature |
| 5 Polje indikatora temperature | 6 Tipka za zaključavanje tipki |
| 7 Tipka za početak/završetak pečenja | 8 Tipka za alarm |
| 9 Polja indikatora tajmera/trajanja | 10 Tipka za vrijeme i podešavanje |
| 11 Tipka daljinskog upravljača | |

Ako postoji dugme(dugmad) koje kontroliše(u) vaš proizvod, u nekim modelima to(ta) dugme(dugmad) izlazi(e) kada se pritisne(u) (umetnuta dugmad). Da biste izvršili postavke pomoću ovih dugmadi, prvo pritisnite odgovarajuće dugme i ono će se pojaviti van. Nakon postavke, pritisnite ga ponovo i vratite dugme u prvobitni položaj.

3.2.2 Uvod u kontrolnu tablu pećnice

Kontrolno dugme pećnice

Možete provjeriti postavke na indikatoru tajmera/sata i indikatorima temperature pomoću kontrolnog dugmeta pećnice. Možete proći kroz ove postavke okretanjem ovog dugmeta za upravljanje pećnice udesno i ulijevo i primijeniti ih pritiskom na dugme.

Indikator temperature unutar pećnice

Simbol unutarnje temperature na zaslonu vam pokazuje nivo temperature unutar pećnice. Kada kuhanjepočne, na zaslonu se vidi simbol i kada unutarnja temperatura pećnice dostigne podešenu temperaturu, svaki nivo simbola svijetli.

Prikaz funkcija

Radne funkcije vaše pećnice prikazane su na zaslonu za funkcije na vašoj pećnici. Svaka funkcija se aktivira dodiranjem na nju. Sve funkcije locirane na zaslonu su šematske; one možda neće biti dostupne na vašem uređaju. Funkcije vašeg proizvoda su opisane u odjeljku pod naslovom „Radne funkcije pećnice“.

Polja indikatora:

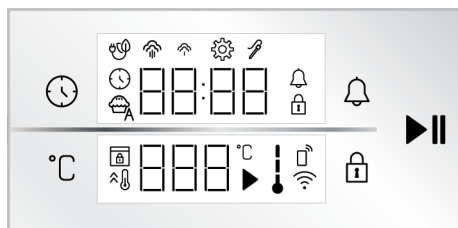

Tipke :

- : Tipka za vrijeme i podešavanje
- : Tipka za podešavanje temperature
- : Tipka za zaključavanje tipki
- : Tipka za alarm
- : Tipka za početak/završetak pečenja

Polja indikatora tajmera/trajanja :

 : Simbol vremena pečenja/tačnog vremena

 : Simbol alarma

 : Simbol postavki

 : Simbol zaključavanja tipki

 : Simbol pečenja sa eko ventilatorom

 : Simbol niske razine pare *

 : Simbol visoke razine pare *

 : Simbol sonde za meso *

* Razlikuje se u zavisnosti od modela proizvoda.

*Možda nije dostupno kod vašeg modela.

Polje indikatora temperature :

 : Simbol pečenja

 : Simbol temperature

 : Simbol temperature u pećnici

 : Simbol za brzo zagrijavanje (booster)

 : Simbol zaključavanja vrata *

 : Simbol daljinskog upravljača *







 : Simbol za Wifi *





* : Razlikuje se u zavisnosti od modela proizvoda.

*Možda nije dostupno kod vašeg modela.

3.3 Radne funkcije pećnice

Na tabeli funkcija; prikazane su radne funkcije koje možete koristiti u vašoj pećnici i najviše i najniže temperature koje se mogu podesiti za ove funkcije. Redoslijed prikazanih režima rada može se razlikovati od rasporeda na vašem proizvodu.

Simbol funkcije	Opis funkcije	Temperaturni opseg (°C)	Opis i upotreba
	Rad sa ventilatorom	-	Pećnica se ne zagrijava. Radi samo ventilator (na zadnjoj strani). Odgovara za otapanje zamrznute hrane, sporo i na sobnoj temperaturi i za rashlađivanje pečene hrane. Vrijeme potrebno za odmrzavanje cijelog komada mesa je duže nego za hranu sa žitaricama.
	Gornji i donji grijač	40-280	Hranu zagrijevaju gornji i donji grijač istovremeno. Pogodno za torte, kolače ili peciva i variva u kalupima za pečenje. Pečenje u samo jednom plehu.
	Donji grijač	40-220	Uključeno je samo donje grijanje. Pogodan je za namirnice koje treba zapeći na dnu.
	Gornji i donji grijač + ventilator	40-280	Vrući vazduh zagrijan gornjim i donjim grijačima raspoređuje se ravnomjerno i brzo kroz pećnicu pomoću ventilatora. Pečenje u samo jednom plehu.
	Grijanje s ventilatorom / Airfry	40-280	Vrući vazduh zagrijan toplim ventilatorom raspoređuje se ravnomjerno i brzo kroz pećnicu pomoću ventilatora. Pogodan je za spremanje hrane u više posuda na različitim nivoima polica. Zahvaljujući brzom raspodjeli zraka pomoću ove funkcije, možete pržiti plitko ili bez ulja. Za detaljne informacije pogledajte odjeljak "Airfry".
	Eko grijanje s ventilatorom	160-220	Da uštedite energiju, ovu funkciju možete koristiti umjesto da koristite "Grijanje s ventilatorom" u opsegu 160-220 °C. Ali; vrijeme pečenja biće nešto duže. Upotreba ove funkcije je objašnjena u odjeljku pod naslovom „Rad kontrolne jedinice pećnice“.
	Funkcija "Pizza"	40-280	Rad sa donjim grijačem i toplim ventilatorom. Pogodno je za pripremu pizze.

	Funkcija "3D"	40-280	Biće aktivirane funkcije gornjeg grijača, donjeg grijača i toplog ventilatora. Svi djelovi proizvoda se ravnomjerno i brzo peku. Pečenje u samo jednom plehu.
	Niski gril	40-280	Mali gril na gornjem dijelu pećnice radi. Pogodan je za grilovanje malih količina.
	Puni gril	40-280	Veliki gril na gornjem dijelu pećnice radi. Pogodan je za grilovanje velikih količina.
	Gornji grijač + ventilator	40-280	Vrući vazduh zagrijan tokom funkcije velikog grila brzo se raspoređuje u pećnici ventilatorom. Pogodan je za grilovanje velikih količina.
	Funkcija održavanja toplote	40-100	Koristi se za održavanje hrane na temperaturi spremnoj za posluživanje duže vrijeme.
	Funkcija spremanja hljeba	-	Koristi se za pečenje hljeba. Dolazna postavljena temperatura i vrijeme se ne smiju mijenjati.
	Aktivacija dodatne funkcije	-	Koristi se za aktiviranje radnih funkcija koje se ne pojavljuju na početku na zaslonu za prikaz funkcija.
	Piroliza	-	Koristi se za samočišćenje pećnice na visokoj temperaturi. Pogledajte specifikaciju za ovu funkciju u odjeljku za održavanje i čišćenje.

3.4 Dodaci uređaja

Uz vaš uređaj su isporučeni razni dodaci. U ovom odjeljku dostupni su opisi dodataka i opisi pravilnog korišćenja. Dodaci koji se dostavljaju uz uređaj se mogu razlikovati u zavisnosti od modela uređaja. Svi dodaci opisani u uputstvu za upotrebu možda neće biti dostupni na vašem proizvodu.

 Plehovi unutar vašeg uređaja se mogu deformisati zbog uticaja temperature. Navedeno neće uticati na funkcionalnosti. Deformacija nestaje kada se pleh ohladi.

Standardni pleh

Koristi se za tijesta, smrznutu hranu i velike komade pečenja.

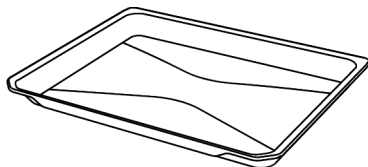

Žičani gril

Koristi se za pečenje ili stavljanje hrane koja će se peći, pržiti ili kuhati u kaserolama na željenu policu.

Na modelima sa žičanim policama :

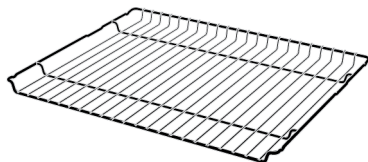

Na modelima bez žičanih policica :

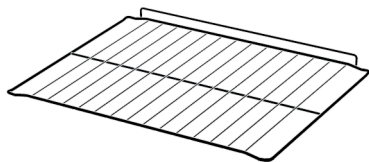

Sonda za meso

Kada spremate jela od mesa, zašiljeni kraj zaborite u meso, a drugi kraj zakačite za otvor na bočnoj strani pećnice.



3.5 Korišćenje dodatka uređaja

Police za pripremu hrane

Postoji 5 nivoa položaja policica u prostoru za pripremu hrane. Redosljed policica je označen brojevima na prednjem okviru pećnice.

Na modelima sa žičanim policama :

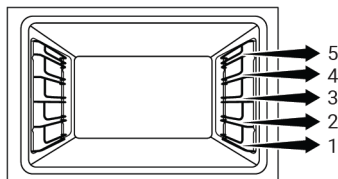

Na modelima bez žičanih policica :

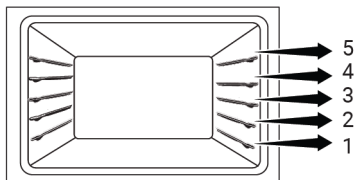

Postavljanje žice za gril na policama za pečenje

Na modelima sa žičanim policama :

Od presudnog je značaja pravilno postaviti žicu za gril na bočne žičane police. Dok postavljate žicu za gril na policu, otvoreni dio mora biti na prednjoj strani. Za bolje rezultate spremanja hrane, žica za gril mora

biti pričvršćena graničnikom na žičanoj polici. Ne smije mimoći taj graničnik i dodirivati stražnji zid pećnice.

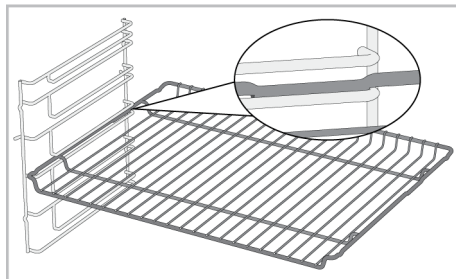

Na modelima bez žičanih policica :

Ključno je da žicu za gril propisno postavite na bočne police. Žica za gril se u samo jednom smjeru može postaviti na policu. Dok postavljate žicu za gril na policu, otvoreni dio mora biti na prednjoj strani.

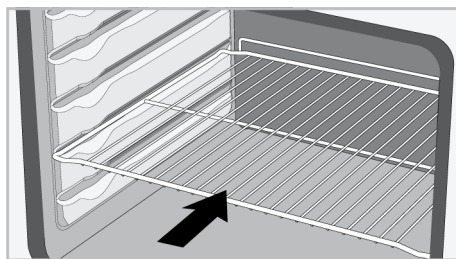

Postavljanje pleha na police za pečenje

Na modelima sa žičanim policama :

Takođe je od presudnog značaja pravilno postaviti plehove na žičane bočne police. Dok postavljate pleh na željenu policu, njegova strana dizajnirana za držanje mora biti okrenuta sa prednje strane. Za bolje rezultate pečenja, pleh mora biti pričvršćen graničnikom za žičanu policu. Ne smije mimoći taj graničnik i dodirivati stražnji zid pećnice.

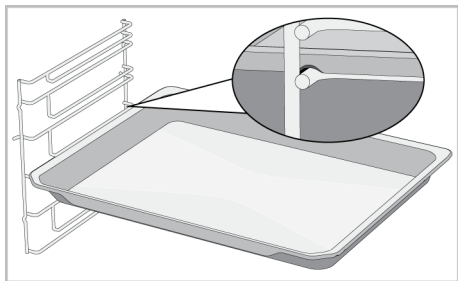

Na modelima bez žičanih policica :

Takođe je od presudnog značaja propisno postaviti plehove na bočne policice. Pleh se u samo jednom smjeru može postaviti na policu. Dok postavljate pleh na željenu policu, njegova strana dizajnirana za držanje mora biti okrenuta sa prednje strane.

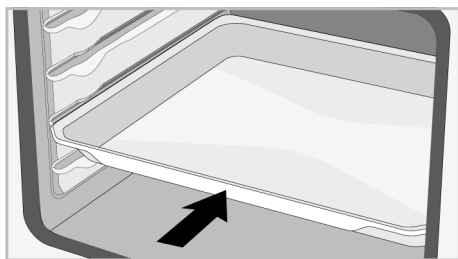

Funkcija zaustavljanja žice za gril

Uređaj ima funkciju graničnika koji sprječava prevrtanje žice za gril sa žičane police. Ovom funkcijom lako i bezbjedno možete izvaditi hranu. Dok uklanjate žicu za gril, možete je povući prema naprijed dok ne dosegne graničnik. Morate preći preko graničnika da biste ga potpuno izvukli.

Na modelima sa žičanim policama :

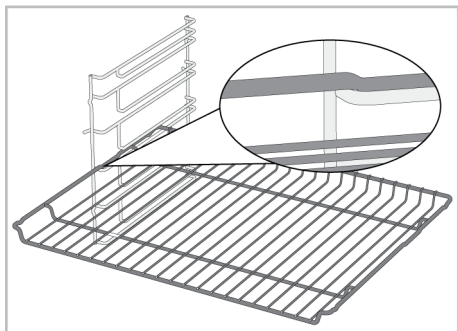

Na modelima bez žičanih policica :

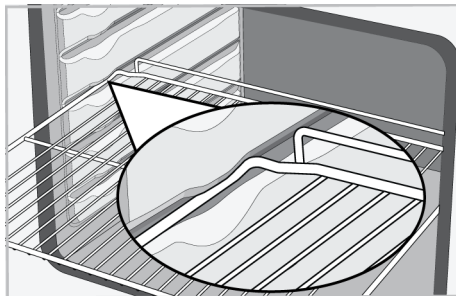

Funkcija graničnika pleha - Na modelima sa žičanim policama

Postoji i funkcija graničnika koji sprječava ispadanje pleha sa žičane police. Prilikom uklanjanja pleha, otpustite ga sa zapreke sa zadnje strane i povucite prema sebi dok se ne dosegne prednja strana. Morate preći preko graničnika da biste ga potpuno izvukli.

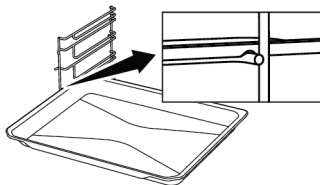

Pravilno postavljanje žičane police i pleha na teleskopske šine - Na modelima sa žičanim policama i teleskopskim modelima

Teleskopske šine vam omogućavaju da lako postavite i izvadite žičanu policu ili pleh. Kada postavljate pleh ili žičanu policu u teleskopske šine, provjerite da li su ispupčenja na prednjem i zadnjem dijelu šine pravilno postavljena na ivice žičane police ili pleha (prikazano na slici).

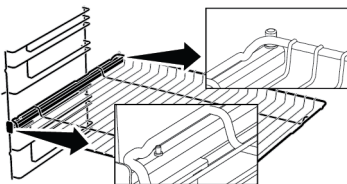

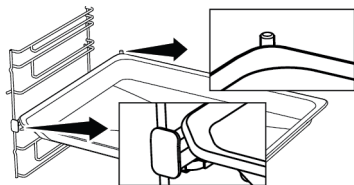

Upotreba roštilja za prženje (Airfry)

Roštilj za prženje se sastoji od dva dijela, žičane korpe i žičanog okvira na koji će se postaviti korpa. Žičana korpa postavljena je na žičani okvir isprepletenu. Nakon što postavite stražnji dio, postavite žičanu korpu unutar ručki žičanog okvira tako da malo rastegnete prednju stranu. I uklonite žičanu korpu rastezanjem prednje ručke žičanog okvira.

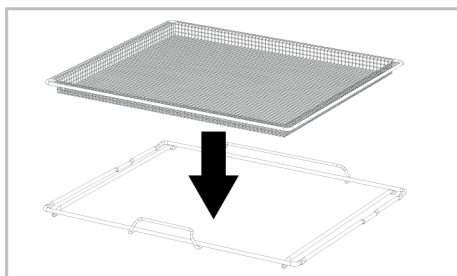

Stavite rešetku za pečenje u pećnicu tako da njena kratka ručka bude okrenuta prema naprijed.

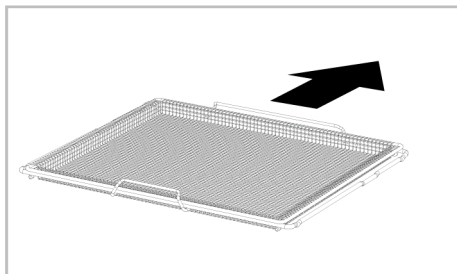

3.6 Tehničke specifikacije

Opšte specifikacije	
Vanjske dimenzije proizvoda (visina/širina/dubina) (mm)	595 /594 /567
Dimenzije za ugradnju pećnice (visina / širina / dubina) (mm)	590-600 /560 /min. 550
Napon/Frekvencija	220-240 V ~; 50 Hz
Tip i presjek kabla koji se koristi / adekvatan za upotrebu u proizvodu	min. H05VV-FG 3 x 1,5 mm ²
Ukupna potrošnja električne energije (kW)	3,3
Vrsta pećnice	Multifunkcionalna pećnica

Osnove: Informacije o energetskej naljepnici kućnih električnih pećnica date su u skladu sa standardom EN 60350-1 / IEC 60350-1. Vrijednosti su određene u funkcijama Gornji i donji grijač ili (ako postoji) Gornji i donji grijač + ventilator sa standardnim opterećenjem.

Klasa energetske efikasnosti se određuje u skladu sa sljedećim prioritetima u zavisnosti od toga da li relevantne funkcije postoje na uređaju ili ne. 1-Eko grijanje s ventilatorom , 2-Grijanje s ventilatorom , 3-Niski gril + ventilator , 4-Gornji i donji grijač.



Tehničke specifikacije se mogu mijenjati bez prethodnog upozorenja u cilju poboljšanja kvaliteta uređaja.



Slike u ovom uputstvu su šematske i možda se neće u potpunosti poklapati sa vašim uređajem.



Vrijednosti navedene na naljepnici uređaja ili u dokumentaciji koju ste dobili uz uređaj su dobijene u laboratorijskim uslovima u skladu sa relevantnim standardima. U zavisnosti od radnih uslova u kojima se nalazi uređaj, stvarne vrijednosti se mogu razlikovati.

4 Prva upotreba

Prije nego što počnete da koristite svoj proizvod, preporučuje se da uradite kako je navedeno u odjeljcima u nastavku.

4.1 Prvo postavljanje tajmera

i Uvijek postavite tačno vrijeme prije upotrebe pećnice. Ako ga ne postavite, ne možete kuhati u nekim modelima pećnice.

1. Kada je pećnica isključena (kada se na zaslonu pojavljuje tačno vrijeme), dodirnite tipku  oko 3 sekunde da biste aktivirali izbornik za postavke.

⇒ Na zaslonu se pojavljuje odbrojavanje 3-2-1. Kada odbrojavanje istekne, aktivira se odgovarajući izbornik postavki.

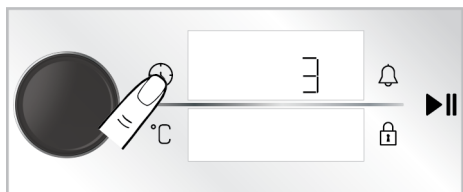

2. Aktivirajte polje tajmera pritiskom na kontrolno dugme pećnice jednom ili dodirnom na tipku  jednom.

⇒ Polje tajmera i simbol  trepere na zaslonu tajmera/trajanja.

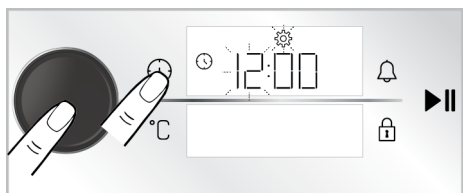

3. Podesite tačno vrijeme okretanjem kontrolnog dugmeta pećnice udesno/ulijevo i aktivirajte polje za minute pritiskom na kontrolno dugme pećnice jednom ili dodirnom na tipku  jednom.

⇒ Polje za minute i simbol  trepere na zaslonu tajmera/trajanja.

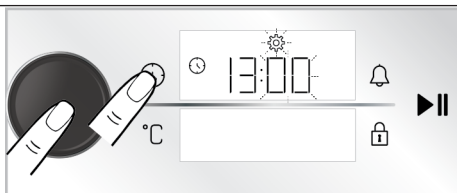

4. Postavite minute okretanjem dugmeta za upravljanje pećnicom udesno/ulijevo. Odobrite postavku pritiskom na kontrolno dugme pećnice jednom ili dodirnom na tipku  jednom.

⇒ Tačno vrijeme je postavljeno i simbol  svijetli neprekidno.

i Ako se prva postavka tajmera ne izvrši, tačno vrijeme počinje od vremena podešenog u proizvodnom procesu. Kasnije možete promijeniti postavku tačnog vremena, kao što je opisano u odjeljku „Postavke“.

i U slučaju prekida napajanja, postaje tačnog vremena se poništavaju. Potrebno je ponovo izvršiti postavke.

4.2 Početno čišćenje

1. Skinite svu ambalažu.
2. Izvadite sve dodatke iz pećnice isporučene uz proizvod.
3. Uključite proizvod 30 minuta, a zatim ga isključite. Na ovaj način će sagoreti i očistiti se ostaci i slojevi koji su ostali u pećnici tokom proizvodnje.
4. Kada uključite proizvod, odaberite najvišu temperaturu i radnu funkciju na kojoj rade svi grijači u vašem proizvodu. Pogledajte "Radne funkcije pećnice [▶ 67]". U sljedećem odjeljku možete saznati kako koristiti pećnicu.
5. Sačekajte da se pećnica ohladi.
6. Obrisite površine proizvoda vlažnom krpom ili sunđerom i osušite krpom.

Prije upotrebe dodatka;

Očistite dodatke koje izvadite iz pećnice vodom sa deterdžentom i mekanim sunderom za čišćenje.

BILJESKA: Neki deterdženti ili sredstva za čišćenje mogu izazvati oštećenja na površini. Ne koristite abrazivne deterdžente, praške za čišćenje, kreme za čišćenje ili oštre predmete tokom čišćenja.

BILJESKA: Prilikom prve upotrebe, dim i miris se mogu pojaviti i trajati nekoliko sati. Ovo je normalno i potrebna vam je samo dobra ventilacija da biste to uklonili. Izbjegavajte direktno udisanje dima i mirisa koji se stvaraju.

5 Korištenje pećnice

5.1 Opće informacije o korištenju pećnice

Ventilator (Razlikuje se u zavisnosti od modela proizvođača. *Možda nije dostupno kod vašeg modela.)

Vaš proizvod ima ventilator za hlađenje. Ventilator za hlađenje se automatski aktivira kad je potrebno i hladi i prednju stranu proizvoda i namještaja. Automatski se deaktivira kada se proces hlađenja završi. Vrući vazduh izlazi preko vrata pećnice. Nemojte ničim pokrivati ove otvore za ventilaciju. U suprotnom, pećnica se može pregrijati. Ventilator za hlađenje

kontinuirano radi tokom rada pećnice ili nakon isključivanja pećnice (otprilike 20-30 minuta). Ako spremate hranu koristeći programiranje tajmera pećnice, na kraju vremena pripreme ventilator za hlađenje isključuje se sa svim funkcijama. Korisnik ne može odrediti vrijeme rada ventilatora za hlađenje. Uključuje se i isključuje automatski. Ovo nije greška.

Svijetlo u pećnici

Svijetlo pećnice se uključuje kada pećnica počne da peče. U nekim je modelima svijetlo upaljeno tijekom pečenja, dok se u nekim modelima isključuje nakon određenog vremena.

5.2 Rad kontrolne jedinice pećnice

Opšta upozorenja za kontrolnu jedinicu pećnice

- Maksimalno vrijeme koje se može podesiti za period pečenja je 5:59 sati. U funkciji održavanja temperature, ovo vrijeme je 23:59 sati. U slučaju nestanka struje, unaprijed podešeno vrijeme za početak pečenja i vrijeme pečenja se poništavaju.
- Prilikom bilo kakve postavke, odgovarajući simboli trepere na zaslonu. Potrebno je sačuvati napravljena podešavanja, dodirnom na odgovarajuću tipku u opisu ili kratkim čekanjem.

- Ako je vrijeme pečenja podešeno, kada započne pečenje, prijeostalo vrijeme se prikazuje na zaslonu.
- Ako je na vašoj kontrolnoj jedinici omogućena postavka za brzo prethodno zagrijavanje, simbol  se pojavljuje na zaslonu kada počnete da pečete i pećnica će brzo postići temperaturu koju ste postavili za pečenje. Za postavku za brzo prethodno zagrijavanje, pogledajte odjeljak „Postavke”.

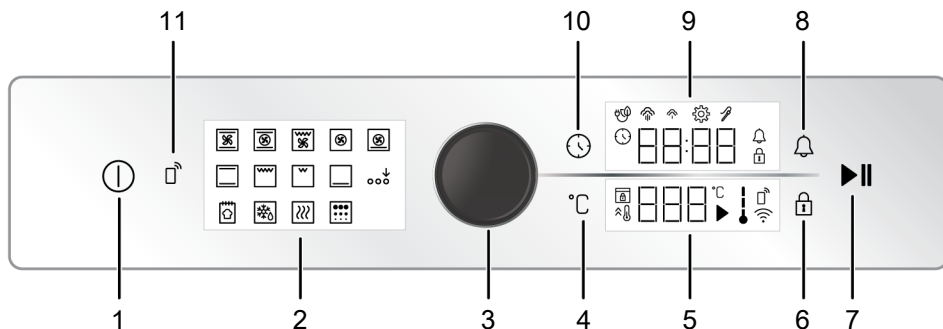

- | | |
|---|------------------------------------|
| 1 Tipka On/Off (Uključivanje/
Isključivanje) | 2 Prikaz funkcija |
| 3 Kontrolno dugme pećnice | 4 Tipka za podešavanje temperature |
| 5 Polje indikatora temperature | 6 Tipka za zaključavanje tipki |
| 7 Tipka za početak/završetak pečenja | 8 Tipka za alarm |
| 9 Polja indikatora tajmera/trajanja | 10 Tipka za vrijeme i podešavanje |
| 11 Tipka daljinskog upravljača | |

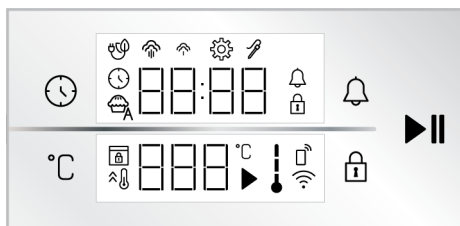

Tipke :

- : Tipka za vrijeme i podešavanje
- : Tipka za podešavanje temperature
- : Tipka za zaključavanje tipki
- : Tipka za alarm
- : Tipka za početak/završetak pečenja

Polja indikatora tajmera/trajanja :

- : Simbol vremena pečenja/tačnog vremena
- : Simbol alarma
- : Simbol postavki
- : Simbol zaključavanja tipki
- : Simbol pečenja sa eko ventilatorom
- : Simbol niske razine pare *
- : Simbol visoke razine pare *
- : Simbol sonde za meso *

* Razlikuje se u zavisnosti od modela proizvoda.
*Možda nije dostupno kod vašeg modela.

Polje indikatora temperature :

- : Simbol pečenja
- : Simbol temperature
- : Simbol temperature u pećnici
- : Simbol za brzo zagrijavanje (booster)
- : Simbol zaključavanja vrata *
- : Simbol daljinskog upravljača *
- : Simbol za Wifi *

* : Razlikuje se u zavisnosti od modela proizvoda.
*Možda nije dostupno kod vašeg modela.

Uključivanje pećnice

1. Uključite pećnicu dodiranjem na tipku .
⇒ Nakon uključivanja pećnice, na zaslonu se prikazuje prva radna funkcija. Funkcija rada, temperatura, vrijeme pečenja i alarm se mogu podesiti kada je zaslon u ovom statusu.

Ako na ovom zaslonu nisu odabrane nikakve postavke, pećnica će se isključiti za otprilike 5 minuta, a tačno vrijeme će se prikazati na zaslonu.

Isključivanje pećnice

Isključite pećnicu dodirom na tipku ①. Na zaslonu se prikazuje tačno vrijeme.

Manualno pečenje odabirom temperature i radne funkcije pećnice

Možete spremati hranu tako što ćete izvršiti manuelnu kontrolu (pod vašom kontrolom) bez postavljanja vremena pečenja odabirom temperature i radne funkcije specifične za vašu hranu. Kao primjer, funkcija "Gornji i donji grijač" i postavka od 180 °C prikazani su kao primjer na slikama.

1. Uključite pećnicu dodirom na tipku ①.
2. Na zaslonu funkcije dodirnite radnu funkciju koju želite aktivirati.

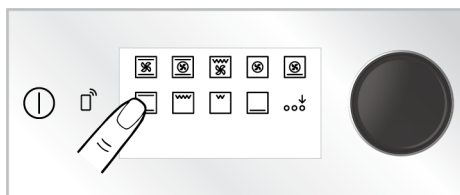

3. Ako funkcija koju želite aktivirati nije među radnim funkcijama koje se prve pojavljuju na zaslonu funkcija, možete aktivirati donji red radnih funkcija dodirom na "Aktivacija dodatne funkcije"

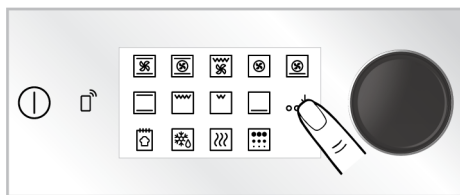

4. Na zaslonu se pojavljuje unaprijed definisana temperatura za izabranu radnu funkciju. Da promijenite ovu temperaturu, pritisnite okruglo kontrolno dugme pećnice jednom i dodirnite tipku °C i okrenite okruglo kontrolno dugme udesno/ulijevo.

⇒ Na zaslonu temperature treperi simbol °C.

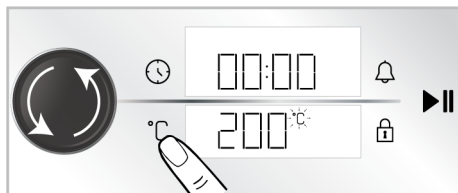

i Ako promijenite radnu funkciju nakon promjene unaprijed definisane temperature za radne funkcije, na zaslonu se pojavljuje posljednja temperatura koju ste postavili. Međutim, ako izabrana temperatura nije u temperaturnom opsegu izabrane radne funkcije, pojavljuje se najviša podesiva temperatura te radne funkcije.

5. Potvrdite postavljanje temperature dodirom na tipku °C.

⇒ Na zaslonu temperature neprekidno svijetli simbol °C.

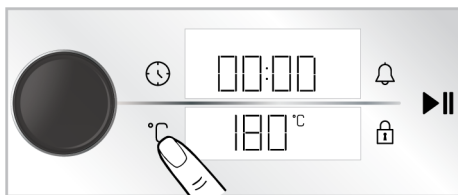

6. Nakon postavke radne funkcije i temperature, dodirnite tipku ►|| da biste započeli pečenje.

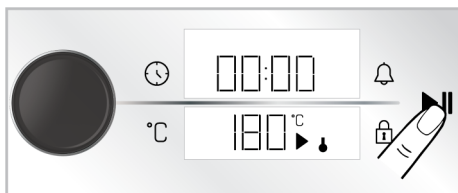

⇒ Vaša pećnica će odmah početi da radi na izabranoj funkciji i temperaturi. Na zaslonu temperature prikazani su simboli ↓ i ►. Vrijeme pečenja počinje da se odbrojava na zaslonu. Kada temperatura u pećnici dostigne zadanu temperaturu, sve faze simbola ↓ upaliti će se. Pećnica se ne isključuje automatski jer se ručno pečenje

obavlja bez postavke vremena pečenja. Morate sami kontrolirati pečenje i isključiti pećnicu. Kada je pečenje završeno, dodirnite tipku ►|| za prekid pečenja ili dodirnite tipku ⓘ da biste potpuno isključili pećnicu.

Pečenje postavljanjem vremena pečenja;

Pećnicu možete automatski isključiti po isteku vremena odabirom temperature i radne funkcije specifične za vašu hranu i postavke vremena pečenja na tajmeru. Kao primjer, funkcija "Gornji i donji grijač", postavke na 180 °C i vrijeme pečenja od 45 minuta prikazani su na slikama.

1. Uključite pećnicu dodiranjem na tipku ⓘ.
2. Na zaslonu funkcije dodirnite radnu funkciju koju želite aktivirati.

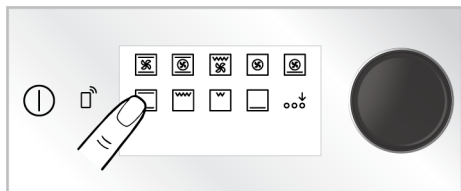

3. Ako funkcija koju želite aktivirati nije među radnim funkcijama koje se prve pojavljuju na zaslonu funkcija, možete aktivirati donji red radnih funkcija dodiranjem na "Aktivacija dodatne funkcije"

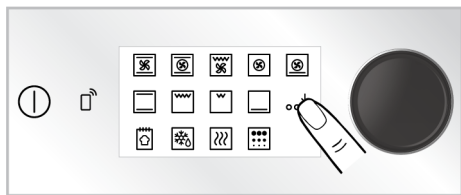

4. Na zaslonu se pojavljuje unaprijed definisana temperatura za izabranu radnu funkciju. Da promijenite ovu temperaturu, pritisnite okruglo kontrolno dugme pećnice jednom i dodirnite tipku °C i okrenite okruglo kontrolno dugme udesno/ulijevo.

⇒ Na zaslonu temperature treperi simbol °C.

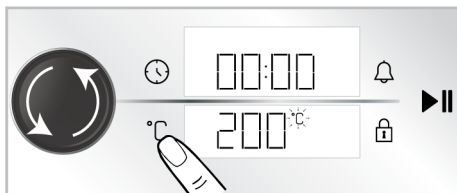

i Ako promijenite radnu funkciju nakon promjene unaprijed definisane temperature za radne funkcije, na zaslonu se pojavljuje posljednja temperatura koju ste postavili. Međutim, ako izabrana temperatura nije u temperaturnom opsegu izabrane radne funkcije, pojavljuje se najviša podesiva temperatura te radne funkcije.

5. Potvrdite postavljanje temperature dodiranjem na tipku °C.

⇒ Na zaslonu temperature neprekidno svijetli simbol °C.

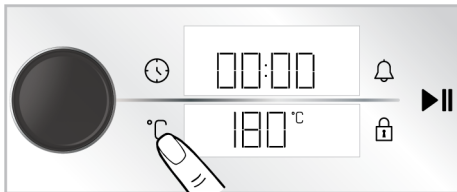

6. Pritisnite kontrolno okruglo dugme pećnice ili dodirnite tipku ⌚ jednom da biste postavili vrijeme pečenja.

⇒ Postavljena vrijednost od 30 minuta se pojavljuje na zaslonu tajmera/trajanja i simbol ⌚ treperi.

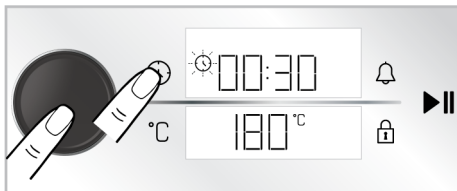

i Da biste brzo podesili vrijeme pečenja, možete aktivirati vrijeme pečenja na 30 minuta pritiskom na kontrolno dugme pećnice ili dodirivanjem tipke  nakon što su radna funkcija i temperatura podešeni, a vrijeme možete promijeniti okretanjem upravljačkog dugmeta pećnice udesno/ulijevo.

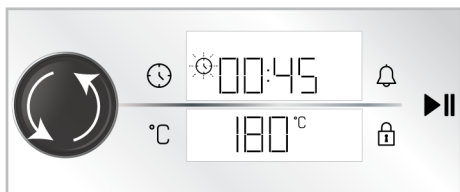

7. Prilagodite vrijeme pečenja okretanjem kontrolnog dugmeta pećnice udesno/ulijevo. Potvrdite postavku dodiranjem na tipku .





i Vrijeme pečenja povećava se za 1 minut u prvih 15 minuta, a nakon 15 minuta povećava se za 5 minuta.

8. Nakon što podesite funkciju rada, temperaturu i vrijeme pečenja, dodirnite tipku  da biste započeli pečenje.



- ⇒ Vaša pećnica će odmah početi raditi na izabranoj radnoj funkciji i temperaturi, a na zaslonu će se pojaviti proteklo vrijeme pečenja. Na zaslonu temperature prikazani su simboli  i . Kada temperatura u pećnici dostigne zadanu temperaturu, sve faze simbola  upalit će se. Nakon što postavljeno vrijeme pečenja istekne, na zaslonu temperature se

pojavljuje „Kraj“, tajmer se oglašava zvučnim upozorenjem i pečenje se zaustavlja.

9. Zvučno upozorenje se oglašava 1 minut. Ako dodirnete tipku  dok se čuje zvučno upozorenje i na zaslonu temperature se prikaže tekst „Kraj“, pećnica nastavlja raditi neograničeno. Pećnica se isključuje ako se dodirne tipka . Ako se dodirne bilo koja tipka osim ovih, zvučno upozorenje prestaje.

Eko grijanje s ventilatorom

Da biste uštedjeli energiju, ovu funkciju možete koristiti umjesto da koristite “Grijanje s ventilatorom” u opsegu 160-220 °C. Ali; vrijeme pečenja biće nešto duže.

1. Uključite pećnicu dodiranjem na tipku .
2. Dodirnite i držite radnu funkciju “Grijanje s ventilatorom” na zaslonu funkcija tijekom 3 sekunde.

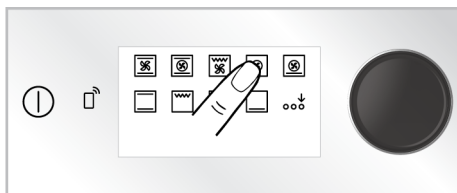

- ⇒ Na zaslonu se pojavljuje odbrojavanje 3-2-1. Kada odbrojavanje istekne, na prikazu tajmera/trajanja se prikazuje simbol , i funkcija “Eko grijanje s ventilatorom” je aktivirana.

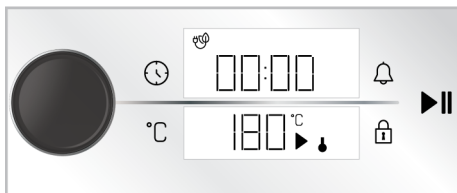

3. Možete promijeniti postavljenu temperaturu i vrijeme pečenja kako je opisano u prethodnim odjeljcima. Zatim možete početi sa pečenjem.

⇒ U načinu rada "Eko grijanje s ventilatorom" sijalica svijetli kraće od druge funkcije pečenja zbog uštede energije tokom pečenja.

Funkcija spremanja hljeba

Vaša pećnica ima "Funkcija spremanja hljeba" posebno definisanu opciju za pravljenje hljeba. Postavke temperature i vremena funkcije su nepromjenljive.

Sastojci

- 500 g brašna
- 15 g šećera
- 10 g instant kvasca
- 10 g ulja iz sjemena suncokreta
- 8 g soli
- 300 ml vode (35 °C)

Za gornju stranu tijesta

- 2 kašičice suncokretovog ulja

Priprema

1. Prosijte brašno u duboku posudu. Na brašno dodajte šećer i homogeno ga promiješajte.
2. Otvorite sredinu brašna i dodajte kvasac, sol i suncokretovo ulje. Topla voda se ulijeva postepeno, počevši od ivica posude.
3. Mijesite tijesto ručno ili u mikseru za tijesto 10-15 minuta.
4. Umiješeno testo nekoliko puta okrenite rukom i stavite u posudu. Na tijesto nanesite 1 kašičicu suncokretovog ulja i prekrijte ga stretch folijom tako da dodiruje tijesto.
5. Nakon što pokrijete tijesto streč folijom, pokrijte ga debelom krpom i ostavite da nadođe na sobnoj temperaturi.
6. Stavite tijesto, koje je fermentiralo 60 minuta, na radnu površinu, preklopite ga 4-5 puta i uklonite zrak iznutra. Na tijesto nanesite 1 kašičicu suncokretovog ulja i prekrijte ga stretch

folijom tako da dodiruje tijesto. Ostavite da se tijesto kvasi još 30 minuta na sobnoj temperaturi.

7. Stavite pleh na treću policu pećnice.
8. Uključite pećnicu dodiranjem na tipku .
9. Aktivirajte donji red radnih funkcija dodirivanjem "Aktivacija dodatne funkcije" na zaslonu funkcija.

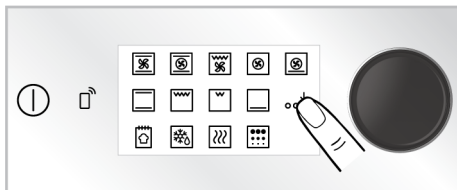

10. Dodirnite "Funkcija spremanja hljeba" na zaslonu funkcija.

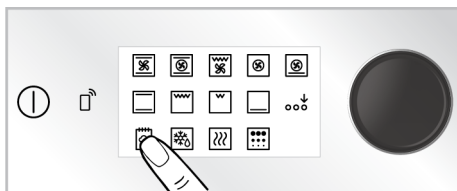

11. Započnite pečenje dodiranjem tipke .

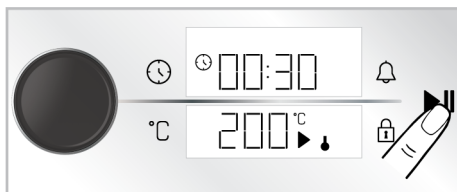



12. Na kraju perioda pečenja, zvučno upozorenje se oglašava jedan minut. Ako dodirnete tipku , pećnica će se isključiti. Ako se dodirne bilo koja tipka osim ovih, zvučno upozorenje prestaje.

5.3 Postavke



 Odbrojavanje 3-2-1 prikazuje se na zaslonu u izbornicima ili postavkama koje će se aktivirati dodiranjem tokom dužeg perioda. Kada odbrojavanje istekne, aktivira se odgovarajući izbornik ili postavka.

Aktiviranje zaključavanja tipki

Korištenjem funkcije zaključavanja tastera možete zaštititi kontrolnu jedinicu pećnice od smetnji.

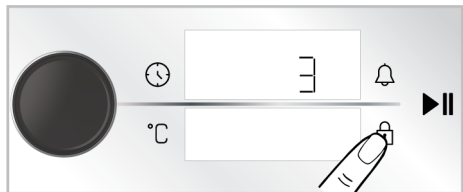
1. Dodirnite tipku  dok se na prikazu tajmera/trajanja pojavi simbol .





- ⇒ Na zaslonu se pojavljuje odbrojavanje 3-2-1. Kada odbrojavanje istekne, na prikazu tajmera/trajanja se prikazuje simbol , što znači da je zaključavanje tipki aktivirano. Nakon što je zaključavanje tipki podešeno, ako se dodirne bilo koja tipka ili pritisne kontrolno dugme pećnice, tajmer se oglašava zvučnim signalom i simbol  trepće.



 Dok je zaključavanje tipki aktivirano, tipke kontrolne jedinice se ne mogu koristiti. Zaključavanje tipki neće biti otkazano u slučaju nestanka struje.

Deaktiviranje zaključavanja tipki

1. Dodirnite tipku  dok se na prikazu tajmera/trajanja pojavi simbol .

⇒ Na zaslonu se pojavljuje odbrojavanje 3-2-1. Kada odbrojavanje istekne, na zaslonu tajmera/trajanja se prikazuje simbol , što znači da je zaključavanje tipki deaktivirano.

Postavke alarma



Kontrolnu jedinicu uređaja takođe možete da koristite za bilo kakvo upozorenje ili podsjetnik koji se ne odnosi samo na pečenje. Sat sa alarmom nema utjecaja na funkcije pećnice. Koristi se za svrhe upozorenja. Na primjer, alarm možete da koristite kada želite da okrenete hranu u pećnici u određeno vrijeme. Čim istekne vrijeme koje ste postavili, tajmer vam daje zvučno upozorenje.

 Maksimalno vrijeme alarma može biti 23 sata i 59 minuta.

1. Dodirnite tipku  jednom da biste podesili period alarma.

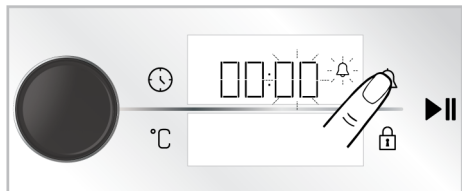
⇒ Polje za minute i simbol  trepere na zaslonu tajmera/trajanja.



2. Prvo podesite minute okretanjem kontrolnog dugmeta pećnice udesno/ ulijevo i aktivirajte polje tajmera tako što ćete jednom dodirnuti tipku .
3. Prilagodite vrijeme okretanjem kontrolnog dugmeta pećnice udesno/ ulijevo. Dodirnite opet tipku  da biste potvrdili postavku.

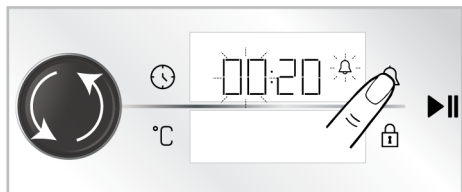

- ⇒ Simbol  svijetli neprekidno na zaslonu tajmera/trajanja i na zaslonu se odbrojava vrijeme alarma.

4. Nakon završetka vremena alarma, simbol 🔔 počinje treptati i daje vam zvučno upozorenje.



Ako su vrijeme alarma i vrijeme kuhanja postavljeni istovremeno, na prikazu tajmera/trajanja se prikazuje kraće vrijeme.

Isključivanje alarma

1. Na kraju perioda alarma, upozorenje se oglašava dva minuta. Dodirnite bilo koju tipku da biste zaustavili zvučno upozorenje.

⇒ Zvučno upozorenje je zaustavljeno.

Ako želite da otkazete alarm;

1. Jednom dodirnite tipku 🔔 da biste resetirali period alarma.
 - ⇒ Simbol 🔔 počinje da treperi na prikazu tajmera/trajanja.
2. Okrenite kontrolno dugme pećnice udesno/ulijevo dok vrijeme alarma ne dostigne „00:00“.

Postavka jačine zvuka

Možete postaviti jačinu zvuka kontrolne jedinice. Vaša pećnica treba biti isključena da biste obavili ovu postavku.

1. Kada je pećnica isključena (kada se na zaslonu pojavljuje tačno vrijeme), dodirnite tipku ⌚ oko 3 sekunde da biste aktivirali izbornik za postavke.
 - ⇒ Na zaslonu se pojavljuje odbrojavanje 3-2-1. Kada odbrojavanje istekne, aktivira se odgovarajući izbornik postavki.

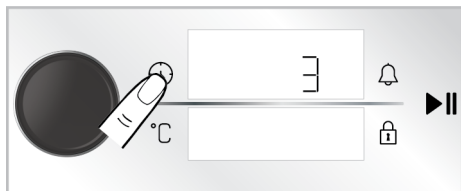

2. Okrećite kontrolno dugme pećnice udesno/ulijevo dok se na prikazu tajmera/trajanja pojavi „b-1“ ili „b-2“.

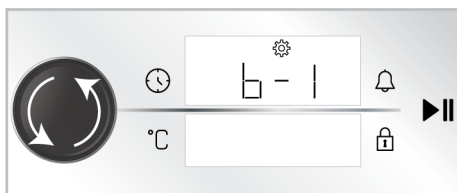

3. Aktivirajte postavku tona dodirivanjem tipke ⌚ ponovo ili pritiskom na kontrolno dugme pećnice.

⇒ Simbol ⚙️ treperi na prikazu tajmera/trajanja.

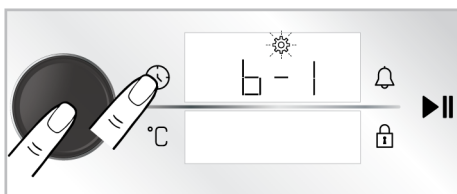

4. Podesite željeni ton okretanjem kontrolnog dugmeta pećnice udesno/ulijevo.
5. Potvrdite postavku tona dodirivanjem tipke ⌚ ponovo ili pritiskom na kontrolno dugme pećnice.

Postavka osvijetljenosti zaslona

Možete da promijenite osvijetljenost zaslona na kontrolnoj jedinici. Vaša pećnica treba biti isključena da biste obavili ovu postavku.

1. Kada je pećnica isključena (kada se na zaslonu pojavljuje tačno vrijeme), dodirnite tipku ⌚ oko 3 sekunde da biste aktivirali izbornik za postavke.
 - ⇒ Na zaslonu se pojavljuje odbrojavanje 3-2-1. Kada odbrojavanje istekne, aktivira se odgovarajući izbornik postavki.

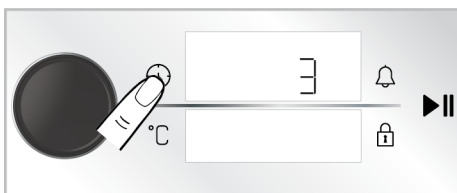

2. Okrećite kontrolno dugme pećnice udesno/ulijevo dok se na prikazu tajmera/trajanja prikažu „d-1“, „d-2“ ili „d-3“.

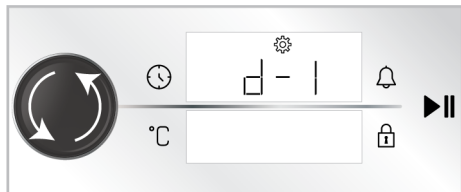

3. Aktivirajte postavku osvijetljenja dodirivanjem tipke ponovo ili pritiskom na kontrolno dugme pećnice.

⇒ Simbol treperi na prikazu tajmera/trajanja.

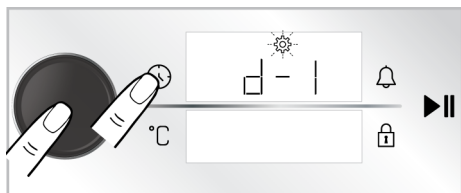

4. Podesite željeno osvijetljenje okretanjem kontrolnog dugmeta pećnice udesno/ulijevo.
5. Potvrdite postavku osvijetljenja dodirivanjem tipke ponovo ili pritiskom na kontrolno dugme pećnice.

Postavka funkcije brzog prethodnog zagrijavanja (Pojačivač)

Možete automatski upravljati pečenjem na svom proizvodu uz funkciju brzog prethodnog zagrijavanja. U tu svrhu trebalo bi da aktivirate postavku brzog prethodnog zagrijavanja. Vaša pećnica treba biti isključena da biste obavili ovu postavku.

1. Kada je pećnica isključena (kada se na zaslону pojavljuje tačno vrijeme), dodirnite tipku oko 3 sekunde da biste aktivirali izbornik za postavke.

⇒ Na zaslону se pojavljuje odbrojavanje 3-2-1. Kada odbrojavanje istekne, aktivira se odgovarajući izbornik postavki.

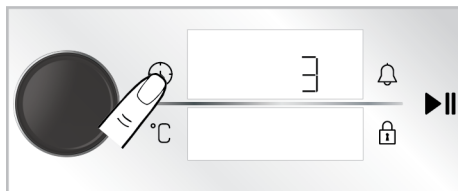

2. Okrećite kontrolno dugme pećnice udesno/ulijevo dok se simbol i „Isključeno” pojave na zaslону.

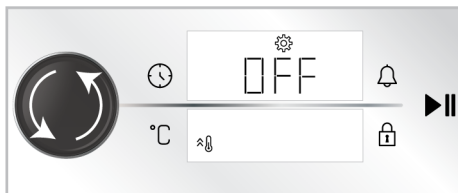

3. Aktivirajte postavku brzog prethodnog zagrijavanja (pojačivač) dodirivanjem tipke ili pritiskom na kontrolno dugme pećnice jedanput.

⇒ Simbol treperi na prikazu tajmera/trajanja.

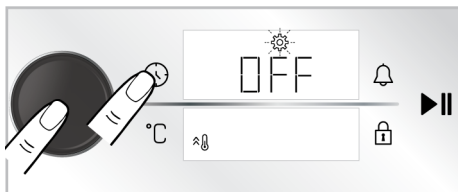

4. Okrenite postavku „OFF” (Isključeno) na zaslону na „ON” (uključeno) okretanjem kontrolnog dugmeta pećnice udesno/ulijevo.

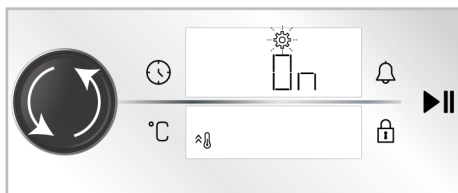

5. Potvrdite postavku prethodnog zagrijavanja dodirivanjem tipke ponovo ili pritiskom na kontrolno dugme pećnice jedanput.



i Možete isključiti postavku brzog prethodnog zagrijavanja (pojačivač) tako što ćete ponoviti postupak. Okretanjem postavke „OFF“ (Isključeno) možete otkazati podešavanje brzog prethodnog zagrijavanja.

Promjena tačnog vremena

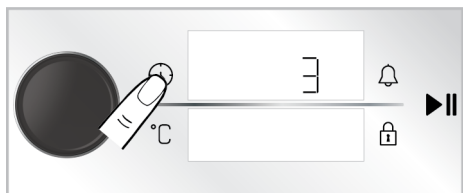

da promijenite tačno vrijeme koje ste prethodno podesili,

1. Kada je pećnica isključena (kada se na zaslonu pojavljuje tačno vrijeme), dodirnite tipku  oko 3 sekunde da biste aktivirali izbornik za postavke.
 - ⇒ Na zaslonu se pojavljuje odbrojavanje 3-2-1. Kada odbrojavanje istekne, aktivira se odgovarajući izbornik postavki.



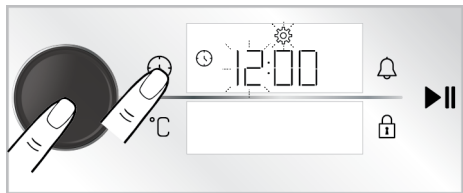

2. Aktivirajte polje tajmera pritiskom na kontrolno dugme pećnice jednom ili dodirnom na tipku  jednom.
 - ⇒ Polje tajmera i simbol  trepere na zaslonu tajmera/trajanja.

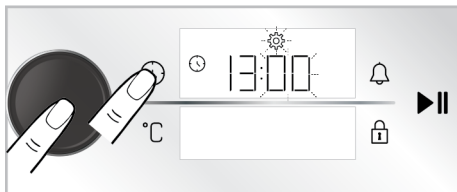

3. Podesite tačno vrijeme okretanjem kontrolnog dugmeta pećnice udesno/ulijevo i aktivirajte polje za minute pritiskom na kontrolno dugme pećnice jednom ili dodirnom na tipku  jednom.
 - ⇒ Polje za minute i simbol  trepere na zaslonu tajmera/trajanja.





4. Podesite minute okretanjem dugmeta za upravljanje pećnicom udesno/ulijevo. Odobrite postavku pritiskom na kontrolno dugme pećnice jednom ili dodirnom na tipku  jednom.
 - ⇒ Tačno vrijeme je postavljeno i simbol  svijetli neprekidno.

Povezivanje pećnice na bežičnu mrežu i uvođenje u aplikaciju HomeWhiz

Možete povezati svoju pećnicu na bežičnu mrežu i njome upravljati putem pametnog uređaja pomoću aplikacije HomeWhiz. U tu svrhu prvo instalirajte aplikaciju HomeWhiz na svoj pametni uređaj. Aplikacija HomeWhiz je dostupna na IOS i Android mobilnim operativnim sistemima.

i Nakon preuzimanja aplikacije HomeWhiz, slijedite uputstva na aplikaciji da biste kreirali svoj dom.

i Postupak povezivanja pećnice sa bežičnom mrežom i aktiviranja daljinskog upravljanja pećnicom možete dovršiti prateći upute navedene u aplikaciji.

1. Da prebacite pećnicu u način rada postavki, istovremeno dodirnite tipke  i  oko 3 sekunde kada je pećnica isključena (na zaslonu je prikazano tačno vrijeme).

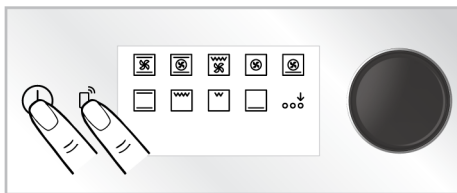

- ⇒ Kada se pećnica prebaci u režim postavljanja, na zaslonu se prikazuje animacija na kojoj neke linije trepere.

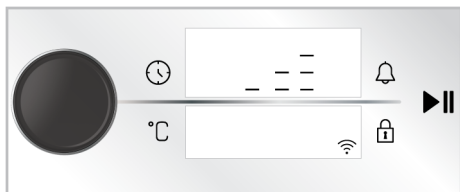

2. Otvorite aplikaciju HomeWhiz koju ste instalirali na svoj pametni uređaj. Nakon kreiranja doma, odaberite pećnicu u odjeljku za kuhinjske uređaje i unesite inventarski broj proizvoda u aplikaciju te slijedite korake opisane u aplikaciji.

i Inventarski broj vašeg uređaja je broj koji počinje sa „77...“ a koji se nalazi ispod prednje korice uputstva.

3. Dovršite uvođenje vaše pećnice u aplikaciju prateći upute navedene u aplikaciji.

Aktiviranje daljinskog upravljača pećnice

Nakon dovršetka uvođenja pećnice u aplikaciju HomeWhiz, da omogućite daljinsko upravljanje:

1. dodirnite jedanput tipku dok se na zaslonu ne pojavi simbol .
- ⇒ Na zaslonu će simbol biti prikazan zajedno sa simbolom .

i Ako simbol nije prikazan, dodirujte tipku dok se simbol ne prikaže na zaslonu. Ako svoj aparat niste uveli u aplikaciju HomeWhiz, simbol jednom će treptati i čuće se signal za grešku.

i Ako je simbol prikazan na zaslonu, a kada se pritisne tipka čuje se signal za grešku, i ako se simbol ne prikazuje na zaslonu ili simbol treperi, provjerite internetsku vezu vašeg uređaja. Ako je internetska veza u redu i problem se nastavi, ponovite korake za instalaciju.

Brisanje uparivanja pećnice povezane sa aplikacijom HomeWhiz

Nakon dodavanja proizvoda u aplikaciju HomeWhiz, korisnički račun koji ste koristili za HomeWhiz uparuje se sa informacijama o vašem proizvodu. Da izbrisete uparivanje zbog gubitka pristupa računaru koji koristite u aplikaciji ili iz drugih razloga, morate preduzeti sledeće radnje.

1. Kada je proizvod isključen (dok se doba dana prikazuje na ekranu), dodirnite tastere i približno 5 sekundi.

⇒ Na zaslonu se pojavljuje odbrojavanje od 5.
2. Nakon završetka odbrojavanja, na zaslonu će se pojaviti animacija brisanja uparivanja.
3. Nakon što se postupak brisanja uparivanja završi bez problema, začuće se zvučno oglašavanje i pećnica će se ponovo pokrenuti.

i Ako postoji problem u brisanju uparivanja, a postupak ne može biti završen, začuće se zvuk greške.

4. Možete ponovo da uparite proizvod sa svojim računom u aplikaciji HomeWhiz nakon što je proces brisanja uparivanja završen.

	Faze razvoja, proizvodnje i prodaje ovog proizvoda odvijaju se u skladu sa sigurnosnim pravilima navedenim u svim relevantnim zakonima Evropske unije.
Frekvencij ski opseg	: 2.4 Ghz
Max. snaga prijenosa	: maks. 100 mW
CE izjava o usklađenosti	
Arcelik A.Ş. izjavljuje da je ovaj uređaj u skladu s Direktivom 2014/53/EU. Detaljnu Izjavu o usklađenosti sa Direktivom RED možete pronaći na mrežnoj stranici support.beko.com uz dodatna dokumenta na stranici proizvoda za vaš uređaj.	

Definirani period podrške za ažuriranje softvera za kibernetičku sigurnost za proizvod je garantni period za proizvod. Nakon ovog perioda, ažuriranja softvera za kibernetičku sigurnost nisu zagarantovana.

5.4 Korištenje sonde za meso

Opće informacije i upozorenja

- Pećnica mora biti postavljena na određenu radnu funkciju i temperaturu kako bi sonda za meso mogla da radi.
- Ako ste prije upotrebe sonde za meso postavili tajmer pećnice na određeno vrijeme pečenja, ovaj period automatski će se poništiti kada prikačite sondu za meso.
- Ne možete koristiti rešetke iznad priključka sonde za meso dok spremate hranu sa sondom za meso.
- Očistite sondu za meso vlažnom krpom i osušite suvom krpom nakon svakog korištenja.
- Ako **75C** nije prikazano na funkcijama gdje je sonda za meso aktivirana, provjerite je li priključak čvrsto postavljen u svoje ležište.
- Ako se senzorski vrh sonde za meso koristi bez stavljanja u meso, vrh senzora detektuje temperaturu unutar pećnice i završava pečenje kada se postigne podešena temperatura. Međutim, ako je sonda za meso izložena temperaturi od 250 °C ili više, senzor postaje beskorisan.
- Radna temperatura može biti za najmanje 30 °C viša od temperature sonde za meso. Primjer: Ako je

temperatura sonde za meso postavljena na 70 °C, radna temperatura se postavlja na minimum 100 °C.

- Temperatura jezgre mesa (najhladnija tačka) mora biti najmanje 63°C u smislu sigurnosti hrane.
- Temperatura jezgre najhladnije tačke mesa peradi mora biti najmanje 74°C u smislu sigurnosti hrane, a temperatura jezgra mora biti 85°C za dobro pečeno meso.

Referentna tabela za pečenje crvenog mesa:

Nivo kuhanja	Temperatura jezgre mesa* (°C)
Plavo	55-59
Manje pečeno	60-62
Srednje manje pečeno	63-70
Srednje pečeno	71-76
Regularno pečeno	77-81
Više pečeno	≥ 82

1. Uključite pećnicu dodiranjem na tipku .
2. Gurnite poklopac utora (4) na bočnom zidu pećnice prema gore i umetnite priključak sonde za meso (2) u otvor sonde za meso (1).

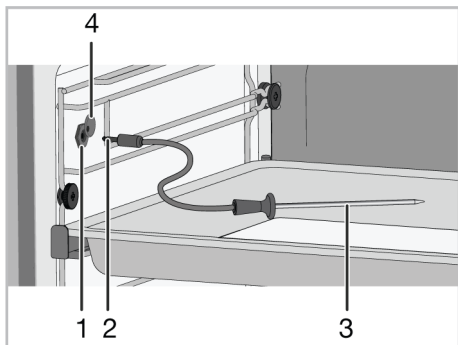

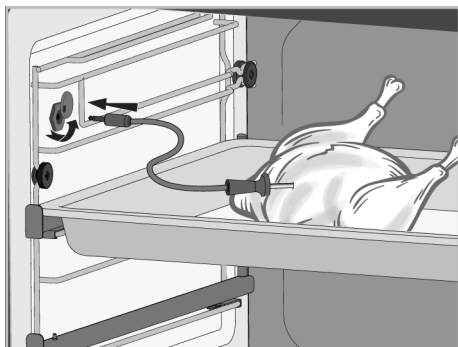

- 1 Utor sonde za meso
- 2 Priključak sonde za meso
- 3 Vrh senzora za sondu za meso
- 4 Poklopac utora za sondu za meso

3. Vrh senzora sonde za meso umetnite u hranu koju želite da spremite.

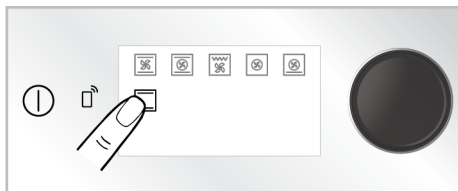

4. Kada je sonda za meso pričvršćena na proizvod, na zaslonu funkcija prikazuju se radne funkcije koje sonda za meso može koristiti. Dodirnite funkciju kojom želite da upravljate sondom za meso.



5. 75 °C, što je preporučena temperatura za sondu za meso, i  prikazano je na zaslonu indikatora tajmera/trajanja.

Preporučena temperatura za odabranu radnu funkciju prikazuje se na zaslonu indikatora temperature.

-  Preporučena temperatura sonde za meso je 75 °C. Ako želite, možete promijeniti temperaturu u rasponu od 40 do 99 °C.

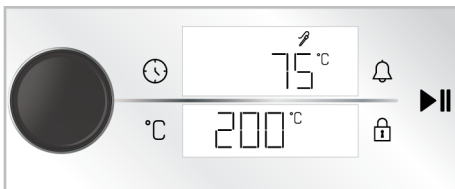

6. Da biste promijenili unaprijed definisanu temperaturu za radnu funkciju koju ste izabrali, dodirnite tipku °C i okrenite kontrolno dugme pećnice ulijevo/desno.
7. Podesite vrijednost unutrašnje temperature za pećnicu na kojoj želite da spremate hranu pomoću dugmeta za temperaturu.

⇒ Simbol °C pored temperature funkcije treperi.

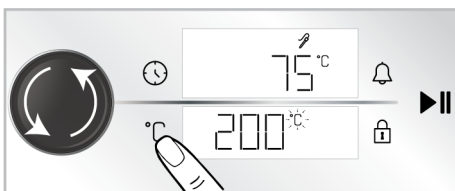

8. Ponovo dodirnite tipku °C i okrenite kontrolno dugme pećnice udesno/ulijevo da promijenite temperaturu za sondu za meso.

⇒ Simbol °C pored temperature sonde za meso treperi.

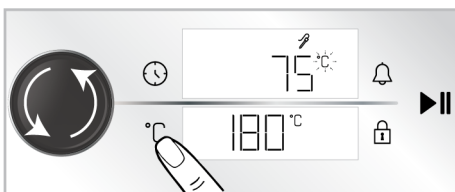

9. Da biste započeli pečenje, dodirnite tipku .

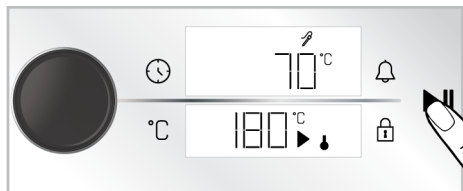

- ⇒ Prilikom kuhanja pomoću sonde za meso, stvarna temperatura hrane u koju je sonda za meso umetnuta i unutrašnja temperatura sonde za meso koju ste podesili bit će prikazani naizmjenično u intervalima od približno 3 sekunde. Senzor sonde za meso detektuje da unutarnja temperatura mesa

dostigne podešenu temperaturu za sondu za meso automatski i prekida pečenje kada temperatura unutar mesa dostigne ovu temperaturu. Kad se sonda za meso ukloni prije kraja pripreme hrane, na enkranu se pojavljuje „Završetak“ i priprema hrane se završava.

10. Kada je priprema hrane završena, na zaslonu se pojavljuje „Završetak“ i pećnica se oglašava zvučnim upozorenjem. Dodirnite bilo koju tipku da biste zaustavili zvučno upozorenje.
11. Isključite pećnicu dodirnom na tipku ①.

6 Opće informacije o pečenju

U ovom odjeljku možete pronaći savjete za pripremu i kuhanje hrane.

Pored toga, u ovom odjeljku su opisana neka od jela koje su testirali proizvođači i najprikladnija podešavanja za ta jela. Takođe su navedena odgovarajuće postavke pećnice za ta jela.

6.1 Opća upozorenja o pečenju hrane u pećnici

- Dok otvarate vrata pećnice za vrijeme ili nakon pečenja, može se pojaviti vruća para. Para može izazvati opekotine na rukama, licu i/ili očima. Kada otvarate vrata pećnice, stanite na propisnu udaljenost
- Intenzivna para koja se stvara tokom pečenja može stvoriti kondenzovane kapljice vode na unutrašnjosti i spoljašnjosti pećnice i na gornjim djelovima namještaja zbog temperaturne razlike. To je normalna i fizička pojava.
- Temperatura i vrijeme spremanja hrane predviđeni za izvjesno jelo mogu varirati u zavisnosti od recepta i količine. Iz tog razloga, ove vrijednosti su date okvirno.
- Uvijek izvadite neupotrijebljene dodatke iz pećnice prije nego što započnete sa spremanjem hrane. Dodaci koji ostanu u pećnici mogu osujetiti pripremu vašeg jela korišćenjem predviđenih vrijednosti.

- Za jela koja pripremate prema sopstvenom receptu, možete kao referencu koristiti slična jela data u tabelama za pripremu.
- Upotreba isporučениh podataka osigurava najbolje učinke u pripremi. Uvijek se pridržavajte upozorenja i informacija koje je proizvođač dao za ostalo posuđe koje koristite.
- Izrežite papir za pečenje koji ćete koristiti u pripremi na veličinu koja je odgovarajuća za posudu u kojoj planirate da spremate jelo. Papir za pečenje koji prelazi preko posude može stvoriti opasnost od požara i uticati na kvalitet vaše pečene hrane. Koristite papir za pečenje koji ćete koristiti u navedenom temperaturnom opsegu.
- Za dobar učinak pečenja stavite hranu na preporučenu ispravnu policu. Ne mijenjajte položaj police tokom pečenja.

6.1.1 Peciva i hrana iz pećnice

Opće informacije

- Da biste postigli dobre performanse pečenja preporučujemo uporabu dodatka proizvoda. Ako koristite spoljni pribor za spremanje jela, preferirajte tamno posuđe koje se ne lijepi i koje je otporno na toplinu.

- Ako je u tabeli za pečenje preporučeno prethodno zagrijavanje, obavezno stavite hranu u pećnicu nakon prethodnog zagrijavanja
- Ako ćete kuhati koristeći posuđe na žičanom roštilju, postavite ga na sredinu žičane rešetke, a ne blizu stražnjeg zida.
- Svi materijali koji se koriste u pravljenju peciva treba da budu svježiji i na sobnoj temperaturi.
- Status kuhanja hrane može varirati ovisno o količini hrane i veličini posuđa.
- Metalni, keramički i stakleni kalupi produžavaju vrijeme kuhanja, a donje površine peciva ne porumene ravnomjerno.
- Ako koristite papir za pečenje, na donjoj površini namirnice može se primijetiti malo porumenjelosti. U ovoj situaciji, možda ćete morati produžiti period kuhanja za otprilike 10 minuta.
- Vrijednosti navedene u tabelama za spremanje određene su nakon rezultata testiranja izvršenih u našim laboratorijama. Vrijednosti koje budu vama odgovarale mogu se razlikovati od tih vrijednosti.
- Stavite hranu na odgovarajuću policu koja se preporučuje u tabeli za spremanje hrane. Polica br. 1. je donja polica pećnice.

Savjeti za pečenje kolača

- Ako je kolač previše suv, povećajte temperaturu za 10 °C i skratite vrijeme pečenja.
- Ako je kolač nepečen, koristite malu količinu tečnosti ili smanjite temperaturu za 10 °C.
- Ako je vrh kolača izgoreo, stavite ga na donju policu, smanjite temperaturu i produžite vrijeme pečenja.
- Ako je unutarnjost torte dobro pečena, a spolja je ljepljiva, koristite manje tečnosti, smanjite temperaturu i produžite vrijeme kuhanja.

Savjeti za pecivo

- Ako je pecivo previše suvo, povećajte temperaturu za 10 °C i skratite vrijeme pečenja. Navlažite slojeve testa prelivom od mlijeka, ulja, jaja i jogurta.
- Ako se pecivo predugo peče, vodite računa da debljina tijesta ne bude veća od dubine pleha.
- Ako površina peciva potamni, ali donji dio nije pečen, vodite računa da ne koristite veliku količinu preliva na dnu peciva. Probajte da ravnomjerno rasporedite preliv između slojeva tijesta i preko površine peciva da biste postigli ravnomjerno tamnu boju peciva.
- Pecite tijesto u položaju i na temperaturi prema vrijednostima datim u tabeli. Ako dno i dalje nije dovoljno tamno, stavite ga na donju policu prilikom narednog pečenja.

Tablica za spremanje peciva i hrane za pečenje

Prijedlozi za pečenje u samo jednom plehu

Hrana	Dodaci koje možete koristiti	Radna funkcija	Pozicija polica	Temperatura (°C)	Vrijeme pečenja (minimalno) (okviro)
Torta na poslužavniku	Standardni pleh *	Gornji i donji grijač	3	180	30 ... 40
Kolač u kalupu	Kalup za kolače na žičanom grilu **	Grijanje s ventilatorom	2	180	30 ... 40
Sitni kolači	Standardni pleh *	Gornji i donji grijač	3	160	25 ... 35
Sitni kolači	Standardni pleh *	Grijanje s ventilatorom	3	150	25 ... 35

Hrana	Dodaci koje možete koristiti	Radna funkcija	Pozicija polica	Temperatura (°C)	Vrijeme pečenja (minimalno) (okvirno)
Biskvit torta	Okrugli kalup za kolače, prečnika 26 cm sa stezaljkom na žičanom grilu **	Gornji i donji grijač	2	150	30 ... 40
Biskvit torta	Okrugli kalup za kolače, prečnika 26 cm sa stezaljkom na žičanom grilu **	Grijanje s ventilatorom	2	150	35 ... 45
Keksići	Pleh za tijesta *	Gornji i donji grijač	3	170	25 ... 35
Keksići	Pleh za tijesta *	Grijanje s ventilatorom	3	170	20 ... 30
Peciva	Standardni pleh *	Gornji i donji grijač	2	200	30 ... 40
Peciva	Standardni pleh *	Gornji i donji grijač + ventilator	2	180	35 ... 45
Lepinja	Standardni pleh *	Gornji i donji grijač	2	200	20 ... 30
Lepinja	Standardni pleh *	Grijanje s ventilatorom	3	180	20 ... 30
Cijeli hleb	Standardni pleh *	Gornji i donji grijač	3	200	30 ... 40
Cijeli hleb	Standardni pleh *	Grijanje s ventilatorom	3	200	30 ... 40
Lazanje	Staklena/metalna pravougaona posuda na žičanom grilu **	Gornji i donji grijač	2 ili 3	200	30 ... 40
Pita od jabuka	Okrugli crni metalni kalup, prečnika 20 cm na žičanom grilu **	Gornji i donji grijač	2	180	50 ... 65
Pita od jabuka	Okrugli crni metalni kalup, prečnika 20 cm na žičanom grilu **	Grijanje s ventilatorom	3	170	50 ... 65
Pizza	Standardni pleh *	Gornji i donji grijač	3	280	5 ... 9
Pizza	Standardni pleh *	Funkcija "Pizza"	2	280	5 ... 10

Predlozi za kuhanje sa dvije posude

Hrana	Dodaci koje možete koristiti	Radna funkcija	Pozicija police	Temperatura (°C)	Vrijeme pečenja (minimalno) (okvirno)
Sitni kolači	2-Standardni pleh * 4-Pleh za tijesta *	Grijanje s ventilatorom	2 - 4	150	25 ... 35
Keksići	2-Standardni pleh * 4-Pleh za tijesta *	Grijanje s ventilatorom	2 - 4	170	25 ... 35
Peciva	1-Standardni pleh * 4-Pleh za tijesta *	Grijanje s ventilatorom	1 - 4	180	40 ... 50
Lepinja	2-Standardni pleh * 4-Pleh za tijesta *	Grijanje s ventilatorom	2 - 4	180	20 ... 30

Prethodno zagrijavanje se preporučuje za svu hranu.

*Ovi dodaci možda nisu uključeni u vaš proizvod.

**Ovi dodaci nisu uključeni u vaš proizvod. Oni su komercijalno dostupni dodaci.

Tabela načina spremanja hrane za radnu funkciju "Eko grijanje s ventilatorom"

- Ne mijenjajte temperaturu nakon početka spremanja hrane u radnoj funkciji "Eko grijanje s ventilatorom".
- Ne otvarajte vrata pećnice dok spremate hranu u radnoj funkciji "Eko grijanje s ventilatorom". Ako ne otvarate vrata,

unutarnja temperatura se optimizuje da bi se uštedjela energija, pri čemu se ta temperatura može razlikovati od one koja je prikazana na zaslonu.

- Nemojte prethodno zagrijavati u funkciji rada "Eko grijanje s ventilatorom".

Hrana	Dodaci koje možete koristiti	Pozicija police	Temperatura (°C)	Vrijeme pečenja (minimalno) (okvirno)
Sitni kolači	Standardni pleh *	3	160	25 ... 35
Keksići	Standardni pleh *	3	180	25 ... 35
Peciva	Standardni pleh *	3	200	45 ... 55
Lepinja	Standardni pleh *	3	200	35 ... 45

* Ovi dodaci možda nisu uključeni u vaš proizvod.

6.1.2 Meso, riba i meso od peradi

Ključne tačke o grilovanju

- Pečenje cijelog pileta, ćurke i velikih komada mesa sa dresingom poput limunovog soka i crnog bibera koji se stavlja prije pečenja, poboljšaće performanse pečenja
- Potrebno je 15 do 30 minuta duže za pečenje mesa sa kostima u odnosu na pečenje iste količine mesa bez kostiju.

- Za svaki centimetar debljine mesa je potrebno približno 4 do 5 minuta pečenja.
- Nakon isteka vremena pečenja, ostavite meso u pećnici oko 10 minuta. Sokovi se bolje raspoređuju kroz meso i ne cure kada se meso siječe.
- Ribu postavite u sredinu žičane police na dnu u vatrostalnoj posudi.
- Kuhajte preporučena jela prema tablici za spremanje hrane sa jednim plehom.

Stol za spremanje mesa, ribe i peradi

Hrana	Dodaci koje možete koristiti	Radna funkcija	Pozicija polica	Temperatura (°C)	Vrijeme pečenja (minimalno) (okviro)
Stek (cijeli) / Prženi (1 kg)	Standardni pleh *	Gornji i donji grijač + ventilator	3	15 min. 250/ maks, nakon 180 ... 190	60 ... 80
Janjeća plečka (1,5-2 kg)	Standardni pleh *	Gornji i donji grijač + ventilator	3	170	85 ... 110
Pečena piletina (1,8-2 kg)	Žičani gril * Stavite jednu posudu na donju policu.	Gornji i donji grijač + ventilator	2	15 min. 250/ maks, nakon 190	60 ... 80
Pečena piletina (1,8-2 kg)	Žičani gril * Stavite jednu posudu na donju policu.	Grijanje s ventilatorom	2	200 ... 220	60 ... 80
Pečena piletina (1,8-2 kg)	Žičani gril * Stavite jednu posudu na donju policu.	Funkcija "3D"	2	15 min. 250/ maks, nakon 190	60 ... 80
Ćurka (5,5 kg)	Standardni pleh *	Gornji i donji grijač + ventilator	1	25 min. 250/ maks, nakon 180 ... 190	150 ... 210
Ćurka (5,5 kg)	Standardni pleh *	Funkcija "3D"	1	25 min. 250/ maks, nakon 180 ... 190	150 ... 210
Riba	Žičani gril * Stavite jednu posudu na donju policu.	Gornji i donji grijač + ventilator	3	200	20 ... 30
Riba	Žičani gril * Stavite jednu posudu na donju policu.	Funkcija "3D"	3	200	20 ... 30

Prethodno zagrijavanje se preporučuje za svu hranu.

*Ovi dodaci možda nisu uključeni u vaš proizvod.

**Ovi dodaci nisu uključeni u vaš proizvod. Oni su komercijalno dostupni dodaci.

6.1.3 Gril

Kada grilujete crveno meso, ribu ili perad, ona brzo potamni, ima lijepu koricu i ne isušuje se. Fileti mesa, komadići mesa i kobasice su naročito pogodni za grilovanje, kao i povrće sa visokim sadržajem vode poput paradajza i crnog luka.

Opšta upozorenja

- Hrana koja nije adekvatna za grilovanje predstavlja opasnost od nastanka požara. Grilujte samo hranu koja se smije

obrađivati na temperaturi za intenzivno grilovanje. Takođe, hranu ne stavljajte predaleko u zadnji dio grila. Ovo je najtoplije područje i masna hrana se može zapaliti.

- Za vrijeme grilovanja zatvorite vrata pećnice. Nikada ne grilujte sa otvorenim vratima pećnice. Vruće površine mogu izazvati opekotine!**

Ključne tačke grila

- Pripremite hranu slične debljine i težine što je više moguće za grilovanje.
- Rasporedite komade koji će se grilovati na žičanu policu ili u pleh za pečenje sa žičanom policom tako da površina hrane nije veća od površine grijača.
- U zavisnosti od debljine komada za grill, vremena pripreme data u tabeli mogu varirati.

- Ubacite žičanu policu ili pleh za grilovanje na željeni nivo u pećnici. Ako grilujete na žičanoj polici, ubacite pleh na nižu visinu kako bi prikupljao masnoću. Pleh koji ćete ubaciti trebalo bi da bude veličine tako da pokriva cjelokupnu površinu grila. Takav pleh možda nije priložen uz proizvod. Dodajte malo vode u pleh zbog lakšeg čišćenja.

Tabela za grill

Hrana	Dodaci koje možete koristiti	Pozicija polica	Temperatura (°C)	Vrijeme pečenja (minimalno) (okvirno)
Riba	Žičani grill	4 - 5	250	20 ... 25
Piletina u komadima	Žičani grill	4 - 5	250	25 ... 35
Ćufte (teletina) - 12 količina	Žičani grill	4	250	20 ... 30
Janjeći kotleti	Žičani grill	4 - 5	250	20 ... 25
Odrezak - (meso sjeckano na kockice)	Žičani grill	4 - 5	250	25 ... 30
Teleći kotleti	Žičani grill	4 - 5	250	25 ... 30
Gratinirano povrće	Žičani grill	4 - 5	220	20 ... 30
Tostirani hleb	Žičani grill	4	250	1 ... 3

Preporučuje se prethodno zagrijavanje 5 minuta za svu hranu koja se griluje.

Komade hrane okrenite nakon 1/2 ukupnog vremena spremanja hrane.

6.1.4 Funkcija plitkog prženja ili prženja bez ulja

U "Airfry" možete plitko pržiti ili pržiti bez ulja s vrućim zrakom u pećnici.

Opšta upozorenja

- Pogledajte preporučenu tabelu pečenja za funkciju "Airfry".
- Koristite roštilj za prženje (Airfry) isporučen s proizvodom za ovu funkciju.
- Za dobar rezultat prženja, stavite namirnice u korpu za prženje tako da se ne preklapaju.

- Stavite lim za pećnicu na donju policu da skuplja ulje tijekom prženja. Unutar umetnutog pladnja stavite papir za pečenje otporan na toplotu ili sličan materijal preporučen za upotrebu u pećnici.
- Ako se pladanj ne koristi na donjoj polici, bilo kakvo kapanje ulja ili drugih tvari iz hrane može izazvati jak dim, pa čak i plamen.
- Možete koristiti funkciju "Funkcija "3D"" da ubrzate predgrijavanje. Prebacite na funkciju "Airfry" kada predgrijavanje završi.

Stol za prženje za funkciju "Airfry"

Hrana	Radna funkcija	Pozicija polica	Temperatura (°C)	Vrijeme pečenja (minimalno) (okvirno)	Preporučena količina
Domaći krumpir*	Airfry	3	220	20 ... 40	200-1000 g
Smrznuti krumpir**	Airfry	3	220	15 ... 35	200-1400 g
Pileći but/krilce	Airfry	3	220	20 ... 40	500-1500 g

Hrana	Radna funkcija	Pozicija polica	Temperatura (°C)	Vrijeme pečenja (minimalno) (okvirno)	Preporučena količina
Pileća prsa	Airfry	3	220	30 ... 40	200-700 g
Cijelo pile	Airfry	3	15 minuta 250/ maksimalno i zatim 190	60 ... 80	1800-2000 g
Smrznuti nugget**	Airfry	3	220	15 ... 25	400-1000 g
Ćufte	Airfry	3	220	20 ... 30	20-25 komada
Cijela riba	Airfry	3	220	15 ... 25	2-5 komada
Smrznuta hrskava riba** (riblji štapići)	Airfry	3	220	15 ... 25	500-1500 g
Smrznuto pecivo**	Airfry	3	220	25 ... 35	200-800 g (10-40 komada)
Smrznuta pizza**	Airfry	3	220	10 ... 20	2-4 komada
Kobasica	Airfry	3	220	15 ... 25	10-20 komada
Miješano povrće	Airfry	3	220	20 ... 25	400-1000 g
Mafin	Airfry	3	220	25 ... 35	20-25 komada
Punjene paprike	Airfry	3	220	25 ... 35	20-25 komada

* Krumpir držite u vodi 30 minuta, osušite i dodajte ¼ do 1 žlice ulja.
** Prethodno zagrijte.

6.1.5 Testna jela

- Jela u ovoj tabeli pripremljena su u skladu sa standardom EN 60350-1 kako bi se olakšalo testiranje proizvoda za kontrolne ustanove.

Tabela načina kuhanja testnih obroka

Prijedlozi za pečenje u samo jednom plehu

Hrana	Dodaci koje možete koristiti	Radna funkcija	Pozicija polica	Temperatura (°C)	Vrijeme pečenja (minimalno) (okvirno)
Pecivo (slatki kolačić)	Standardni pleh *	Gornji i donji grijač	3	140	20 ... 30
Pecivo (slatki kolačić)	Standardni pleh *	Grijanje s ventilatorom	Na modelima sa žičanim policama :3 Na modelima bez žičanih polica :2	140	15 .. 25
Sitni kolači	Standardni pleh *	Gornji i donji grijač	3	160	25 ... 35
Sitni kolači	Standardni pleh *	Grijanje s ventilatorom	3	150	25 ... 35
Biskvit torta	Okrugli kalup za kolače, prečnika 26 cm sa stezaljkom na žičanom grilu **	Gornji i donji grijač	2	150	30 ... 40

Hrana	Dodaci koje možete koristiti	Radna funkcija	Pozicija polica	Temperatura (°C)	Vrijeme pečenja (minimalno) (okvirno)
Biskvit torta	Okrugli kalup za kolače, prečnika 26 cm sa stezaljkom na žičanom grilu **	Grijanje s ventilatorom	2	150	35 ... 45
Pita od jabuka	Okrugli crni metalni kalup, prečnika 20 cm na žičanom grilu **	Gornji i donji grijač	2	180	50 ... 65
Pita od jabuka	Okrugli crni metalni kalup, prečnika 20 cm na žičanom grilu **	Grijanje s ventilatorom	3	170	50 ... 65

Predlozi za kuhanje sa dvije posude

Hrana	Dodaci koje možete koristiti	Radna funkcija	Pozicija polica	Temperatura (°C)	Vrijeme pečenja (minimalno) (okvirno)
Sitni kolači	2-Standardni pleh * 4-Pleh za tijesta *	Grijanje s ventilatorom	2 - 4	150	25 ... 35
Pecivo (slatki kolačić)	2-Standardni pleh * 4-Pleh za tijesta *	Grijanje s ventilatorom	2 - 4	140	15 ... 25

Prethodno zagrijavanje se preporučuje za svu hranu.

*Ovi dodaci možda nisu uključeni u vaš proizvod.

**Ovi dodaci nisu uključeni u vaš proizvod. Oni su komercijalno dostupni dodaci.

Gril

Hrana	Dodaci koje možete koristiti	Pozicija polica	Temperatura (°C)	Vrijeme pečenja (minimalno) (okvirno)
Ćufte (teletina) - 12 količina	Žičani gril	4	250	20 ... 30
Tostirani hleb	Žičani gril	4	250	1 ... 3

Preporučuje se prethodno zagrijavanje 5 minuta za svu hranu koja se griluje.

Komade hrane okrenite nakon 1/2 ukupnog vremena spremanja hrane.

7 Održavanje i čišćenje

7.1 Opće informacije o čišćenju

Opšta upozorenja

- Sačekajte da se uređaj ohladi prije čišćenja. Vruće površine mogu izazvati opekotine!
- Nemojte nanositi deterdžente direktno na vruće površine. Ovo može izazvati trajne mrlje.
- Detaljno očistite i osušite uređaj nakon svake upotrebe. Na taj način ćete lakše ukloniti ostatke hrane, čime izbjegavate da ti ostaci izgore tokom sljedeće upotrebe uređaja. Time se produžava vijek trajanja uređaja i smanjuju problemi sa kojima se često suočavaju korisnici.
- Ne koristite sredstva za paročišćenje za čišćenje uređaja.

- Neki deterdženti ili sredstva za čišćenje mogu izazvati oštećenja površine. Neprikladna sredstva za čišćenje su: izbjeljivač, proizvodi za čišćenje koji sadrže amonijak, kiselinu ili hlorid, proizvodi za čišćenje parom, sredstva za uklanjanje kamenca, sredstva za uklanjanje mrlja i rđe, abrazivna sredstva za čišćenje (kreme za čišćenje, prašak za ribanje, krema za ribanje, abrazivno sredstvo i pribor za struganje, žica, spužve, krpice za čišćenje koje upijaju prljavštinu i ostatke deterdženta).
- Za čišćenje nakon svake upotrebe nije potreban poseban materijal za čišćenje. Uređaj očistite deterdžentom za pranje posuđa, toplom vodom i mekom krpom ili sušerom i osušite suvom krpom.
- Obavezno nakon čišćenja potpuno obrišite preostalu tečnost i odmah očistite hranu isprskanu okolo tijekom pečenja.
- Ne perite nijednu komponentu vašeg uređaja u mašini za pranje sudova osim ako nije drugačije navedeno u korisničkom priručniku.

Površine od inoksa i nehrđajuće površine

- Ne koristite sredstva za čišćenje koja sadrže kiselinu ili hlor za čišćenje površina od nehrđajućeg čelika ili inoksa i ručica.
- Površina od nehrđajućeg inoksa može vremenom promijeniti boju. Ovo je normalno. Nakon svakog rada, očistite deterdžentom pogodnim za nehrđajuću površinu ili površinu od inoksa.
- Koristite meku krpu sa tečnim deterdžentom (neabrazivnim) pogodnim za čišćenje površina od inoksa, pri čemu treba da obratite pažnju da brišete samo u jednom pravcu.
- Odstranite mrlje od kamenca, ulja, škroba i proteina na staklenim površinama i površinama od inoksa bez odlaganja. Mrlje mogu zarđati nakon duže vremena.

- Sredstva za čišćenje poprskana/nanešena na površinu treba odmah očistiti. Abrazivna sredstva za čišćenje ostavljena na površini uzrokuju pojavu bijelih mrlja na površini.

Emajlirane površine

- Nakon upotrebe, površine od emajla očistite deterdžentom za pranje posuđa, toplom vodom i mekom krpom ili sušerom i osušite suvom krpom.
- Za tvrdokorne mrlje može se koristiti sredstvo za čišćenje pećnice i grila koje se preporučuje na internet stranici vašeg proizvođača i sušer za čišćenje koje ne ostavlja ogrebotine. Ne koristite neko drugo sredstvo za čišćenje rerne u tom slučaju.
- Da biste očistili prostor predviđen za spremanje hrane, pećnica se mora ohladiti. Čišćenje vrućih površina izazvaće i opasnost od požara i oštećenja emajlirane površine.

Katalitičke površine

- Bočne strane u prostoru za spremanje hrane mogu biti prekrivene samo emajliranim ili katalitičkim zidovima. Navedeno zavisi od modela.
- Katalitički zidovi imaju laganu mat i poroznu površinu. Katalitički zidovi rerne se ne smiju čistiti.
- Katalitičke površine apsorbiraju ulje zahvaljujući svojoj poroznoj strukturi i počinju sjajiti kada je površina zasićena uljem, u tom slučaju preporučuje se zamjena dijelova.

Staklene površine

- Pri čišćenju staklenih površina ne koristite strugače od tvrdog metala i abrazivne materijale za čišćenje. Isti mogu oštetiti staklenu površinu.
- Proizvod očistite deterdžentom za pranje posuđa, toplom vodom i mekom krpom od sitnih vlakana koja je predviđena za čišćenje staklenih površina i osušite suvom krpom od sitnih vlakana.

- Ako posle čišćenja ima ostatka deterđenta, obrišite hladnom vodom i osušite čistom i suvom krpom od sitnih vlakana. Sljedeći put preostali deterđent može oštetiti staklenu površinu.
- Ni pod kojim uslovima ostatke osušene na staklenoj površini ne treba ljuštiti nazubljenim noževima, žičanom vunom ili sličnim alatima za grebanje.
- Mrlje od kalcijuma (žute mrlje) možete ukloniti sa staklene površine komercijalno dostupnim sredstvom za uklanjanje kamenca, sredstvom za uklanjanje kamenca poput sirćeta ili limunovog soka.
- Ako je površina jako zaprljana, nanosite sredstvo za čišćenje na mrlju sunderom i sačekajte duže vremena da isto adekvatno odreaguje. Zatim očistite staklenu površinu vlažnom krpom.
- Promjene boje i mrlje na staklenoj površini normalna su pojava i ne predstavljaju grešku.

Plastični djelovi i obojene površine

- Očistite plastične djelove i obojene površine deterđentom za pranje posuđa, toplom vodom i mekom krpom ili sunderom i osušite suvom krpom.
- Ne koristite strugače od tvrdog metala i abrazivna sredstva za čišćenje. Oni mogu oštetiti površine.
- Uvjerite se da spojevi komponenti proizvoda ne budu ostavljeni vlažni i sa deterđentom. U suprotnom može doći do korozije na ovim spojevima.

7.2 Pribor za čišćenje

Ne stavljajte dodatke proizvoda u mašinu za pranje sudova osim ako nije drugačije navedeno u korisničkom priručniku.

Čišćenje roštilja za prženje (Airfry)

Korpu roštilja za prženje možete prati u perilici posuđa. Za korpu se preporučuje intenzivno pranje u donjoj korpi mašine za pranje suđa. Žičani okvir u koji je umetnuta korpa nije prikladan za pranje u mašini za pranje suđa. Žičani okvir očistite pomoću

deterđenta za pranje suđa, mlakom vodom i mekanom krpom ili spužvom i osušite ih suhom krpom.

Nakon korištenja uređaja Airfry možete koristiti funkciju jednostavnog čišćenja parom ako je dostupna, kako biste lako očistili sve mrlje ulja iznutra.

7.3 Čišćenje kontrolne table

- Prilikom čišćenja ploča s kontrolnim okruglim dugmadima, obrišite tablu i dugmad vlažnom mekom krpom i osušite suvom krpom. Ne uklanjajte tipke i zaptivke ispod da biste očistili kontrolnu tablu. Na taj način možete oštetiti kontrolnu tablu i dugmad.
- Prilikom čišćenja inoksa panela s kontrolnim dugmadima, nemojte koristiti sredstva za čišćenje površina od inoksa oko dugmadi. Indikatori oko dugmeta se mogu izbrisati.
- Očistite kontrolnu tablu osjetljivu na dodir vlažnom mekom krpom i osušite suvom krpom. Ako vaš proizvod ima funkciju zaključavanja tipki, postavite zaključavanje tipki prije čišćenja kontrolne table. Ako postupite drugačije, tipke možete nepropisno odabrati.

7.4 Čišćenje unutrašnjosti rerne (površina za spremanje hrane)

Slijedite korake čišćenja opisane u odjeljku „Opšte informacije o čišćenju“ prema tipovima površine u vašoj pećnici.

Čišćenje stranica rerne

Bočne strane u prostoru za spremanje hrane mogu biti prekrivene samo emajliranim ili katalitičkim zidovima. Navedeno zavisi od modela. Ako model ima katalitičku stranicu, pogledajte informacije u odjeljku „Katalitički zidovi“.

Ako je vaš proizvod model sa žičanim policama, uklonite žičane police prije čišćenja bočnih zidova. Zatim završite čišćenje kako je opisano u odjeljku „Opšte informacije o čišćenju“ prema vrsti bočnog zida.

Da biste uklonili bočne žičane police:

1. Uklonite prednji dio žičane police povlačenjem na bočni zid u suprotnom smjeru.
2. Povucite žičanu policu prema sebi da biste je potpuno skinuli.

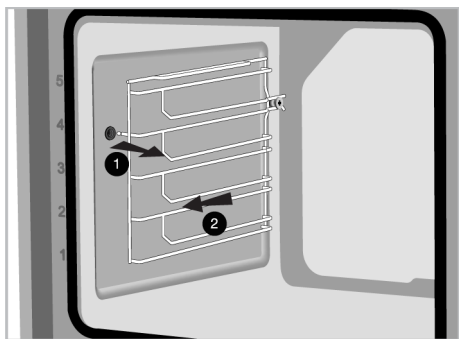

3. Da biste ponovo postavili police, obavite iste korake kao tokom skidanja, ali obrnutim redoslijedom.

7.5 Samočišćenje na visokoj temperaturi

Pećnica je opremljena opcijom pirolitičkog čišćenja. Pećnica se zagrijava na temperaturu od približno 420-480 °C i gori dok se postojeća prljavština ne pretvori u pepeo. Može nastati jak dim. Obezbijedite dobru ventilaciju. Čišćenje na visokoj temperaturi treba obaviti nakon otprilike svakih 10 upotreba pećnice.

Opšta upozorenja



Vruće površine izazivaju opekotine!

Ne dodirujte proizvod tokom samočišćenja, a djeca neka borave na propisnoj udaljenosti od proizvoda. Sačekajte najmanje 30 minuta prije uklanjanja ostataka.

- Prije upotrebe funkcije pirolize, uklonite sav pribor, teleskopsku policu i bočne police (ako ih ima). Ako se ne uklone, pribor i bočne žičane police će se oštetiti.
- Ako vaš proizvod ima dodatke za pirolizu (otporne na visoke temperature samočišćenja), ne morate taj pribor uklanjati iz pećnice. Da li je vaš pribor

pirootporan ili ne, navedeno je u odjeljku za pribor. Ako nije navedeno, vaši dodaci nisu otporni na visoke temperature. Prije samočišćenja mora se izvaditi iz pećnice kako bi se izbjegla oštećenja.

- Ne čistite zaptivku vrata. Zaptivka od staklenih vlakana je veoma osjetljiva i lako se ošteti. Ako je zaptivka vrata oštećena, zamijenite je novom koju ćete pribaviti iz ovlaštenog servisa.

Za pokretanje funkcije pirolize:

1. Izvadite sve dodatke iz pećnice. U modelima sa žičanim policama, ne zaboravite da uklonite žičanu policu.
2. Prije početka čišćenja, očistite spoljne površine rerne i ostatke hrane unutar rerne krpom natopljenom deteržentom.
3. Odaberite funkciju "Piroliza" ili "Piroliza - ekonomični režim" prema prljavštini vaše pećnice. Ako vaša pećnica nije mnogo zaprljana, preporučujemo upotrebu funkcije "Piroliza - ekonomični režim". Ova funkcija traje kraće od funkcije "Piroliza". Ako je pećnica vrlo zaprljana, možda funkcija "Piroliza - ekonomični režim" neće biti dovoljna. U tom slučaju odaberite funkciju "Piroliza".
4. Uključite pećnicu dodirivanjem na tipku .
5. Aktivirajte donji red radnih funkcija dodirivanjem "Aktivacija dodatne funkcije" na zaslonu funkcija.

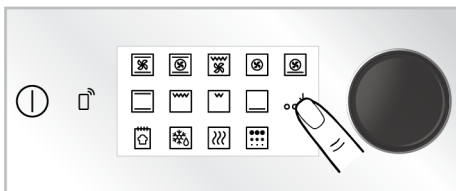

6. Dodirnite "Piroliza" u donjem redu prikaza funkcija.

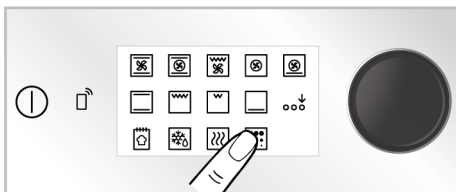

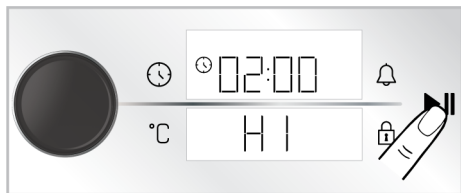

7. Nivo pirolize „HI” i vrijeme „02:00” pojavljuju se na zaslonu.



8. Započnite čišćenje dodirom na tipku ►||.

⇒ Čišćenje započinje i na ekranu se prikazuje vrijeme samočišćenja. Ovo vrijeme je nepromjenljivo.

9. Kada pećnica dostigne određenu temperaturu nakon što započne postupak pirolize, simbol brave  se pojavljuje na zaslonu koji prikazuje tajmer i vrata pećnice se ne mogu otvoriti. Nemojte silom djelovati na kvaku da biste otključali vrata sve dok se postupak čišćenja ne završi i simbol zaključavanja nestane sa zaslona.

10. Nakon završetka procesa čišćenja, na zaslonu će se pojaviti „Završetak”
Isključite pećnicu dodirom na tipku .

11. Nakon što simbol  nestane sa zaslona, uklonite naslage prljavštine sirćetnom vodom.

Piroliza - ekonomični režim

Ako vaša pećnica nije mnogo zaprljana, preporučujemo upotrebu funkcije "Piroliza - ekonomični režim". Ova funkcija traje manje vremena od funkcije „Piroliza". Ako je pećnica vrlo zaprljana, možda funkcija "Piroliza - ekonomični režim" neće biti dovoljna. U tom slučaju odaberite funkciju "Piroliza".

1. Izvadite sve dodatke iz pećnice. U modelima sa žičanim policama, ne zaboravite da uklonite žičanu policu.
2. Prije početka čišćenja, očistite spoljne površine rerne i ostatke hrane unutar rerne krpom natopljenom deteržentom.
3. Uključite pećnicu dodirom na tipku .

4. Aktivirajte donji red radnih funkcija dodirivanjem "Aktivacija dodatne funkcije" na zaslonu funkcija.

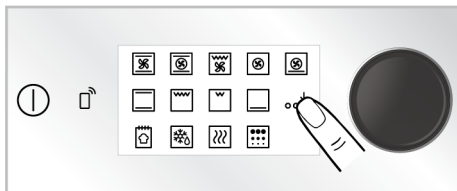

5. Dodirnite "Piroliza" u donjem redu prikaza funkcija.

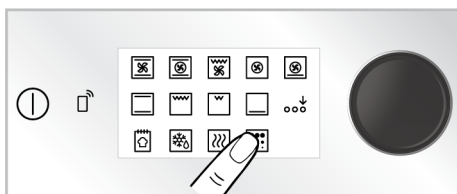



6. Dodirnite „Piroliza” na zaslonu funkcije.

7. Započnite čišćenje dodirom na tipku ►||.

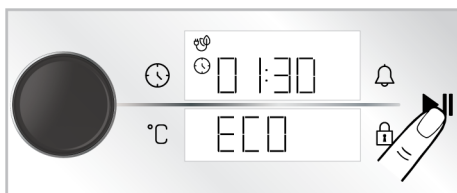
⇒ Čišćenje započinje i na ekranu se prikazuje vrijeme samočišćenja. Ovo vrijeme je nepromjenljivo.



8. Kada pećnica dostigne određenu temperaturu nakon što započne postupak pirolize, simbol brave  se pojavljuje na zaslonu koji prikazuje tajmer i vrata pećnice se ne mogu otvoriti. Nemojte silom djelovati na kvaku da biste otključali vrata sve dok se postupak čišćenja ne završi i simbol zaključavanja nestane sa zaslona.
9. Nakon završetka procesa čišćenja, na zaslonu će se pojaviti „Završetak”
Isključite pećnicu dodirom na tipku .
10. Nakon što simbol  nestane sa zaslona, uklonite naslage prljavštine sirćetnom vodom.

7.6 Čišćenje vrata pećnice

Možete da skinete vrata i staklo rerne da biste ih očistili. Kako ukloniti vrata i staklo objašnjeno je u odjeljcima „**Skidanje vrata pećnice**“ i „**Skidanje unutarnjeg stakla na vratima pećnice**“. Nakon što skinete unutrašnje staklo na vratima, očistite ga sredstvom za pranje posuđa, toplom vodom i mekom krpom ili sunđerom i osušite suvom krpom. Da biste uklonili ostatke kamenca koji se mogu formirati na staklu pećnice, obrišite staklo sirčetom i isperite.



Da biste očistili vrata i stakla rerne nemojte koristiti gruba abrazivna sredstva za čišćenje, metalne strugače, žičanu vunu ili sredstva za bijeljenje.

Skidanje vrata rerne

1. Otvorite vrata pećnice.
2. Otvorite klipse na šarkama sa desne i lijeve strane na vratima tako što ćete ih gurnuti nadolje kao što je prikazano na slici.
3. Tipovi šarki su (A), (B), (C) u zavisnosti od modela proizvoda. Sljedeće slike pokazuju kako otvoriti svaku vrstu šarke.
4. (A) tip šarke je dostupan u normalnim tipovima vrata.

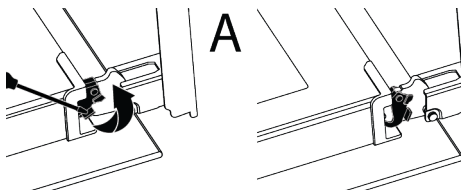

5. B) tip šarke je dostupan u tipovima vrata sa mekim zatvaranjem.

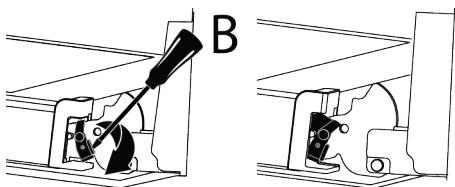

6. Šarke tipa (C) su dostupne u tipovima vrata sa mekim otvaranjem/zatvaranjem.

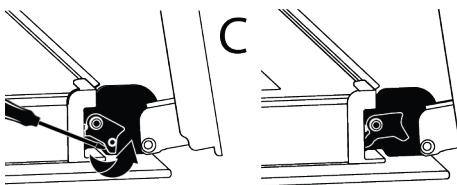

7. Postavite vrata rerne u poluzatvoren položaj.

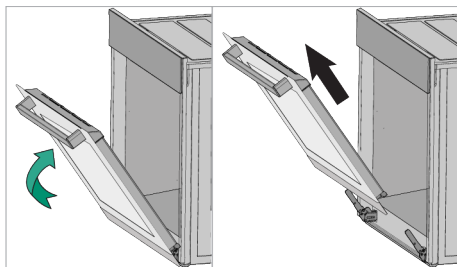

8. Skinete vrata tako što ćete ih izvući naviše da biste ih oslobodili iz lijeve i desne šarke.



Kada vraćate vrata, obavite iste korake kao tokom skidanja, ali obrnutim redoslijedom. Ne zaboravite da zatvorite klipse na šarkama kada vratite vrata.

7.7 Skidanje unutarnjeg stakla sa vrata pećnice

Unutarnje staklo na vratima uređaja može se skinuti za potrebe čišćenja.

1. Otvorite vrata pećnice.

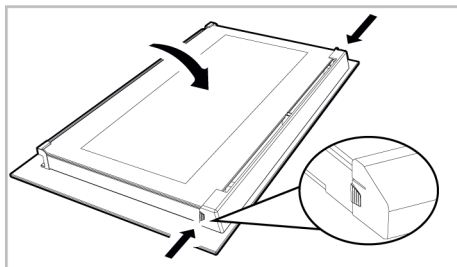

2. Povucite plastični dio pričvršćen na gornjem dijelu ulaznih vrata prema sebi istovremeno pritiskom na tačke pritiska sa obje strane dijela i izvadite ga.

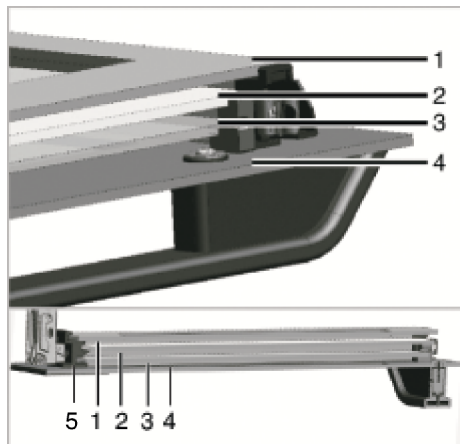

- | | |
|--------------------------------------|--------------------------|
| 1 Staklena ploča sa unutarnje strane | 2 Drugo unutarnje staklo |
| 3 Treće unutarnje staklo | 4 Spoljašnje staklo |
| 5 Plastični prerez za staklo-Donji | |

3. Kao što je prikazano na slici, malo podignite staklenu ploču s unutarnje strane prema „A“ a zatim je izvadite povlačenjem prema „B“.

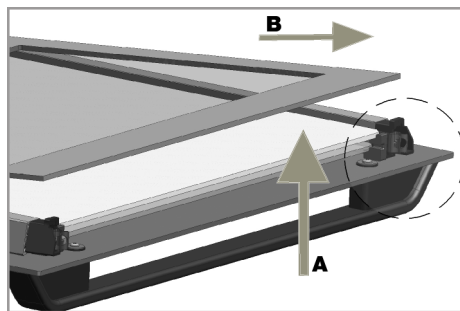

4. Ponovite isti postupak za skidanje drugog i trećeg stakla.



Prvi korak za vraćanje vrata u probitno stanje je vraćanje drugog i trećeg stakla (2, 3). Kao što je prikazano na slici, postavite zakošeni ugao staklene ploče tako da nalegne u zakošeni ugao na plastičnom prerezu.

Redosled pričvršćivanja drugog i trećeg unutarnjeg stakla nije važan, jer su zamjenljivi.

Kada vraćate staklenu ploču s unutrašnje strane (1), provjerite da li štampana strana ploče leži licem prema unutrašnjoj staklenoj ploči. Od ključnog je značaja da donji ugao unutarnje staklene ploče nalegne u donji plastični prerez (5). Gurnite plastični dio prema okviru dok ne čujete zvuk „klik“.

i Nakon čišćenja, sva stakla moraju se ponovo sastaviti.

7.8 Čišćenje sijalice u pećnici

U slučaju da se staklena površina sijalice u rerni postane zaprlja; očistite je deterdžentom za pranje posuđa, toplom vodom i mekom krpom ili sunderom i osušite suvom krpom. U slučaju kvara sijalice u rerni, možete zamijeniti sijalicu prema postupku opisanom u sljedećem odjeljku.

Zamjena sijalice u rerni

Opšta upozorenja

- Prije mijenjanja sijalice provjerite da li je uređaj isključen sa napajanja elektrinom energijom i da li se ohladio, kako biste izbjegli rizik od strujnog udara. Vruće površine mogu izazvati opekotine!

- Ovu pećnicu napaja sijalica sa žarnom niti snage manje od 40 W, manje od 60 mm visine, manje od 30 mm u prečniku ili halogena lampa sa utičnicom G9 snage manje od 60 W. Sijalice su pogodne za rad na temperaturama iznad 300 °C. Sijalice za pećnice su dostupne kod ovlašćenih servisa ili licenciranih tehničara. Ovaj proizvod sadrži sijalicu energetske klase G.
- Položaj sijalice može se razlikovati od položaja prikazanog na slici.
- Sijalica koja se koristi u ovom proizvodu nije adekvatna za upotrebu u domaćinstvu za osvetljavanje prostorija. Svrha ove sijalice je da pomogne korisniku da vidi prehrambene proizvode.
- Sijalice koje se koriste u ovom proizvodu podnose ekstremne fizičke uslove kao što su temperature iznad 50 °C.

Ako vaša rena ima okruglu sijalicu:

1. isključite uređaj iz struje.
2. Uklonite zaštitno staklo okrećući ga u smjeru suprotnom od kazaljke na satu.

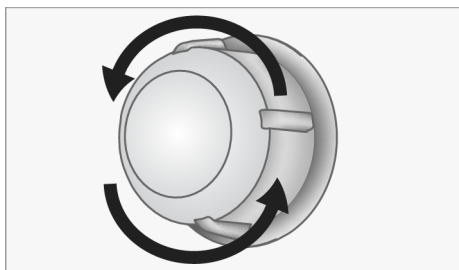

3. Ako je sijalica vaše rene tipa (A) prikazana na donjoj slici, okrenite sijalicu rene kao što je prikazano na slici i zamijenite je novom. Ako je model tipa (B), izvucite je kao što je prikazano na slici i zamijenite je novom.

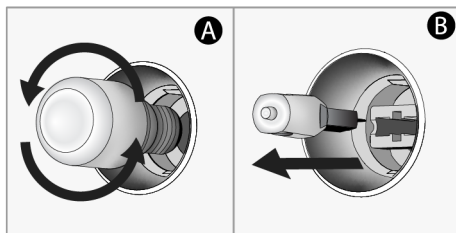

4. Vratite zaštitno staklo.

Ako vaša rena ima kockastu sijalicu,

1. isključite uređaj iz struje.
2. Uklonite žičane police kao što je opisano.

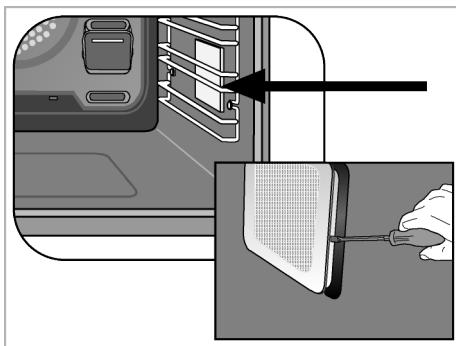

3. Šrafciгером podignite zaštitno staklo sijalice. Prvo uklonite vijak, ako postoji vijak na kvadratnoj lampi u vašem proizvodu.
4. Ako je sijalica vaše rene tipa (A) prikazana na donjoj slici, okrenite sijalicu rene kao što je prikazano na slici i zamijenite je novom. Ako je model tipa (B), izvucite je kao što je prikazano na slici i zamijenite je novom.

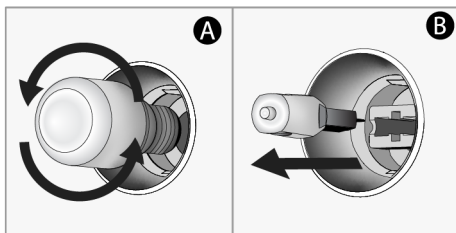

5. Vratite zaštitno staklo, a zatim vratite žičane police.

8 Rješavanje problema

Ako problem postoji i nakon što postupite u skladu s uputstvima u ovom odjeljku, obratite se svom dobavljaču ili ovlaštenom servisu. Nikada ne pokušavajte sami da popravite svoj uređaj.

Para se emituje dok pećnica radi.

- Normalno je da se stvara para tokom rada. >>> Ovo nije greška.

Tokom kuhanja pojavljuju se kapljice vode

- Para nastala tokom kuhanja kondenzuje se kada dođe u kontakt sa hladnim površinama izvan proizvoda i može formirati kapljice vode. >>> Ovo nije greška.

Zvuci metala se čuju dok se proizvod zagrijeva i hladi.

- Metalni delovi se mogu širiti i proizvoditi zvukove kada se zagriju. >>> Ovo nije greška.

Proizvod ne radi.

- Osigurač je možda neispravan ili pregorio. >>> Provjerite osigurače u razvodnoj kutiji. Promijenite ih ako je potrebno ili ih ponovo uključite.
- Uređaj ne smije biti utaknut u utičnicu (s uzemljenjem). >>> Provjerite je li uređaj uključen u utičnicu.
- (Ako na vašem uređaju postoji tajmer) Tipke na kontrolnoj tabli ne rade. >>> Ako vaš proizvod ima zaključavanje tipki, zaključavanje tipki je možda omogućeno, onemogućite zaključavanje tipki.

Svjetlo na pećnici nije uključeno.

- Sijalica u pećnici je možda neispravna. >>> Zamijenite sijalicu u pećnici.
- Nema struje. >>> Provjerite da li ima napajanja električnom energijom sa mreže i provjerite osigurače u razvodnoj kutiji. Zamijenite osigurače po potrebi ili ih ponovo uključite.

Pećnica ne grije.

- Pećnica možda nije podešena na određenu funkciju za spremanje hrane i/ili temperaturu. >>> Podesite pećnicu na određenu funkciju za spremanje hrane i/ili temperaturu.

- Za modele sa tajmerom, vrijeme nije podešeno. >>> Podesite vrijeme.
- Nema struje. >>> Provjerite da li ima napajanja električnom energijom sa mreže i provjerite osigurače u razvodnoj kutiji. Zamijenite osigurače po potrebi ili ih ponovo uključite.
- Možda su vrata pećnice otvorena. >>> Provjerite da li su vrata pećnice zatvorena. Ako vrata pećnice ostanu otvorena više od 5 minuta, postavke vremena spremanja hrane biće otkazane i grijači neće raditi.

(Za modele sa tajmerom) Zaslon tajmera treperi ili je simbol tajmera ostao otvoren.

- Ranije je bilo nestanka struje. >>> Podesite vrijeme / Isključite dugmad za funkcije proizvoda i ponovo ih prebacite na željeni položaj.

Nakon početka kuhanja simbol ► treperi na zaslonu i pojavljuje se zvučno upozorenje.

- Možda su vrata pećnice otvorena. >>> Obavezno potpuno zatvorite vrata pećnice. Obratite se ovlaštenom servisu ako se kvar nastavi.

Komanda koju želite da pošaljete iz aplikacije HomeWhiz ne može da se sprovede. (ako su ispunjeni uslovi za daljinski pristup)

- Vaša veza je možda bila prekinuta neko vrijeme. >>> Provjerite je li pećnica povezana na bežičnu mrežu i isključite i uključite aplikaciju.

HomeWhiz aplikacija ne prikazuje ispravno status pećnice.

- Vaša veza je možda bila prekinuta neko vrijeme. >>> Provjerite je li pećnica povezana na bežičnu mrežu i isključite i uključite aplikaciju.

Nakon uvođenja proizvoda u aplikaciju HomeWhiz, u aplikaciji se pojavljuje greška - „Došlo je do greške prilikom povezivanja uređaja sa kućom i prostorijom koju ste naveli. Ovaj uređaj

pripada drugom domu, ili ste zaboravili na koji račun za aplikaciju HomeWhiz je povezan.

- Izbrišite uparivanje prateći uputstva u odjeljku „Brisanje uparivanja pećnice s aplikacijom HomeWhiz“ i ponovite uparivanje proizvoda od početka.

Upozorenje „Otkriveno je više bluetooth mreža“ prikazuje se dok instalirate proizvod u aplikaciju HomeWhiz.

- U slučaju da je više od jednog kućnog uređaja u vašem domu istovremeno podešeno na režim postavki i emituje bluetooth signal, možete naići na upozorenje „Otkriveno je više bluetooth mreža“ tokom instalacije u aplikaciju HomeWhiz. >>> Isključite načine instalacije ostalih uređaja i nastavite koristiti samo jedan uređaj s uključenim načinom instalacije.

U aplikaciji HomeWhiz pojavljuju se termini na jeziku koji ja nisam odabrao.

- U slučajevima kada je snaga interneta slaba, termini na različitim jezicima mogu se pojaviti u aplikaciji HomeWhiz, a ne na jezicima koje ste definisali u aplikaciji.
>>> Ovo nije greška.

