

# Microwave Oven

## User Manual



MGB 25332 BG | MGB 25333 BG

MGB 25333 WG | MGB 25333 X

EN	DE	FR	IT	ES	PT
NL	PL	CZ	HR	SK	LT
ET	RU	RO	BG	TR	

01M-8847913200-2919-02

**beko**

# Please read this manual first!

Dear Customer,

Thank you for purchasing a Beko product. We hope that you get the best results from your product which has been manufactured with high quality and state-of-the-art technology. Therefore, please read this entire user manual and all other accompanying documents carefully before using the product and keep it as a reference for future use. If you handover the product to someone else, give the user manual as well. Follow all warnings and information in the user manual.

## Meanings of the symbols

Following symbols are used in the various section of this user manual:

	Important information and useful hints about usage.
	Warnings for dangerous situations concerning the safety of life and property.
	Warning for hot surfaces.



This product has been manufactured in environmental friendly modern plants without giving any harm to the nature.

# CONTENTS

<b>ENGLISH</b>	<b>04-26</b>
<b>DEUTSCH</b>	<b>27-51</b>
<b>FRANÇAIS</b>	<b>52-75</b>
<b>ITALIANO</b>	<b>76-99</b>
<b>ESPAÑOL</b>	<b>100-125</b>
<b>PORTUGUÊS</b>	<b>126-149</b>
<b>NEDERLANDS</b>	<b>150-173</b>
<b>POLSKI</b>	<b>174-200</b>
<b>ČESKY</b>	<b>201-224</b>
<b>HRVATSKI</b>	<b>225-246</b>
<b>SLOVAK</b>	<b>247-271</b>
<b>LIETUVIŲ K</b>	<b>272-294</b>
<b>EESTI KEEL</b>	<b>295-316</b>
<b>РУССКИЙ</b>	<b>317-343</b>
<b>ROMÂNĂ</b>	<b>344-370</b>
<b>БЪЛГАРСКИ</b>	<b>371-399</b>
<b>TÜRKÇE</b>	<b>400-425</b>

01M-8847893200-2919-02  
01M-8853783200-2919-02  
01M-8849973200-2919-02

## Important Safety Instructions Read Carefully And Keep For Future Reference

This section contains safety instructions that will help protect from risk of fire, electric shock, exposure to leak microwave energy, personal injury or property damage. Failure to follow these instructions shall void any warranty.

### 1.1 General safety

- The microwave oven is intended for heating food and beverages. Drying of food or clothing and heating of warming pads, slippers, sponges, damp cloth and similar may lead to risk of injury, ignition or fire.

This appliance is intended to be used in household and similar applications such as:

- Staff kitchen areas in shops, offices and other working environments;
- Farm houses
- By clients in hotels, motels and other residential type environments;

- Bed and Breakfast type environments.
- Do not attempt to start the oven when its door is open; otherwise you may be exposed to harmful microwave energy. Safety locks should not be disabled or tampered with.
- Do not place any object between the front side and the door of the oven. Do not allow dirt or cleaning agent remnants built-up on the closure surfaces.
- Any service works involving removal of the cover that provides protection against exposure to microwave energy must be performed by authorized persons/service. Any other approach is dangerous.
- Your product is intended for cooking, heating and defrost food at home. It must not be used for commercial purposes. Manufacturer shall not be held liable for damages that have arisen from misuse.
- Do not use this appliance outdoors, bathrooms, humid environments or in places where the it can get wet.



# 1

## Important safety and environmental instructions

- No responsibility or warranty claim shall be assumed for damages arising from misuse or improper handling of the appliance.
  - Never attempt to dismantle the appliance. No warranty claims are accepted for damage caused by improper handling.
  - Only use the original parts or parts recommended by the manufacturer.
  - Do not leave this appliance unattended while it is in use.
  - Always use the appliance on a stable, flat, clean dry, and non-slip surface.
  - The appliance should not be operated with an external clock timer or separate remote control system.
  - Before using the appliance for the first time, clean all parts. Please see the details given in the "Cleaning and Maintenance" section.
  - Operate the appliance for its intended purpose only as described in this manual. Do not use abrasive chemicals or steam on this appliance. This oven is particularly intended for heating and cooking the food.
- It is not intended for industrial or laboratory use.
- Do not use your appliance to dry clothes or kitchen towels.
  - Appliance becomes very hot while it is in use. Pay attention not to touch the hot parts inside the oven.
  - Your oven is not designed to dry any living being.
  - Do not operate the oven empty.
  - Only use utensils that are suitable for use in microwave ovens.
  - Cooking utensil may get hot due to the heat transferred from the heated food to the utensil. You may need oven gloves to hold the utensil.
  - Utensils shall be checked to ensure that they are suitable for use in microwave ovens.
  - Do not place the oven on stoves or other heat generating appliances. Otherwise, it may be damaged and the warranty becomes void.
  - Microwave oven must not be placed in a cabinet that is not in compliance with the installation instructions.

# 1

## Important safety and environmental instructions

- Steam may come out while opening the covers or the foil after cooking the food.
- Use gloves while taking any kind of heated food out.
- The appliance and its accessible surfaces may be very hot when the appliance is in use.
- Door and outer glass may be very hot when the appliance is in use.

### 1.1.1 Electrical safety

- If the supply cord is damaged, it must be replaced by the manufacturer or its service agent or a similarly qualified person in order to avoid a hazard.
- Beko Microwave Ovens comply with the applicable safety standards; therefore, in case of any damage on the appliance or power cable, it should be repaired or replaced by the dealer, service center or a specialist and authorized service alike to avoid any danger. Faulty or unqualified repair work may be dangerous and cause risk to the user.
- Make sure that your mains power supply complies with the information supplied on the rating plate of the appliance.

The only way to disconnect the appliance from the power supply is to remove the power plug from the power outlet.

- Use the appliance with a grounded outlet only.
- Never use the appliance if the power cable or the appliance itself is damaged.
- Do not use this appliance with an extension cord.
- Never touch the appliance or its plug with damp or wet hands.
- Place the appliance in a way so that the plug is always accessible.
- Prevent damage to the power cable by not squeezing, bending, or rubbing it on sharp edges. Keep the power cable away from hot surfaces and naked flame.
- Make sure that there is no danger that the power cable could be accidentally pulled or that someone could trip over it when the appliance is in use.
- Unplug the appliance before each cleaning and when the appliance is not in use.

# 1

## Important safety and environmental instructions

- Do not pull the power cable of the appliance to disconnect it from its power supply and never wrap its power cable around the appliance.
- Do not immerse the appliance, power cable, or power plug in water or any other liquids. Do not hold it under running water.
- When heating food in plastic or paper containers, keep an eye on the oven due to the possibility of ignition.
- Remove the wire strings and/or metal handles of paper or plastic bags before placing bags suitable for use in microwave oven to the oven.
- If smoke is observed, switch off or unplug the appliance and keep the door closed in order to stifle any flames.
- Do not use inside of the oven to store something. Do not leave paper items, cooking material or food inside the oven when it is not being used.
- The contents of feeding bottles and baby food jars shall be stirred or shaken and the temperature shall be checked before consumption, in order to avoid burns.
- This appliance is a Group 2 Class B ISM equipment. Group 2 contains all ISM (Industrial, Scientific and Medical) equipment in which radio-frequency energy is intentionally generated and/or used in the form of electromagnetic radiation for the treatment of material, and spark erosion equipment.
- Class B equipment is suitable for use in domestic establishments and establishments directly connected to a low voltage power supply network.
- Door or outer surface of the appliance may become hot when it is in use.

### 1.1.2 Product safety

- Heating the beverages with microwave may cause them to boil by splashing around after they have been taken out of the oven; so be careful when you are holding the containers.
- Do not roast anything in the oven. Hot oil may damage the components and materials of the oven, and it may even cause skin burns.
- Pierce food with thick crust such as potatoes, zucchinis, apples and chestnuts.

# 1

## Important safety and environmental instructions

- Appliance must be placed so that the rear side is facing the wall.
- Before moving the appliance, please secure the turntable to prevent damage to it.
- Eggs in their shell and whole hard-boiled eggs must not be heated in microwave ovens since they may explode, even after microwave heating has ended.
- Never remove the parts at the rear and sides of the appliance, which protect the minimum distances between the cabinet walls and the appliance in order to allow for the required air circulation.
- **WARNING:** If the door or door seals are damaged, the oven must not be operated until it has been repaired by a competent person.
- **WARNING:** It is hazardous for anyone other than a competent person to carry out any service or repair operation which involves the removal of a cover which gives protection against exposure to microwave energy.
- **WARNING:** Liquids and other foods must not be heated in sealed containers since they are liable to explode.

### 1.2 Intended use

- The oven should be cleaned regularly and any food deposits removed.
- Failure to maintain the oven in a clean condition could lead to deterioration of the surface that could adversely affect the life of the appliance and possibly result in a hazardous situation.
- Cleaning the door seals and adjacent parts: Use hot soapy water. Clean with a dish cloth, do not scour. Do not use a metal or glass scraper for cleaning.
- Microwave oven is intended for built-in use only.
- Do not use the appliance for anything other than its intended use.
- Do not use the appliance as a heat source.
- Microwave oven is intended to thaw, cook and stew food only.
- Do not over-cook foods; otherwise, you may cause a fire.
- Do not use steam assisted cleaners to clean the appliance.

## 1.3 Children's safety

- Extreme caution is advised when being used near children and persons who are restricted in their physical, sensory or mental abilities.
- This appliance can be used by the children who are at the age of 8 or over and by the people who have limited physical, sensory or mental capacity or who do not have knowledge and experience, as long as they are supervised with regard to safe use of the product or they are instructed accordingly or understand the risks of using the product. Children should not play with the appliance. Cleaning and user maintenance procedures should not be performed by children unless they are controlled by their elders.
- Danger of choking! Keep all the packaging materials away from children.
- Only allow children to use the oven without supervision when adequate instructions have been given so that the child is able to use the microwave oven in a safe way and understands the hazards of improper use.
- Due to excessive heat that arises in grill and combination modes, children should only be allowed to use these modes under supervision of an adult.
- Keep the product and its power cable so that they are inaccessible by children under 8 years old.
- The appliance and its accessible surfaces may be very hot when the appliance is in use. Keep children away.
- The appliance is not intended for use by persons (including children) with reduced physical, sensory or mental capabilities, or lack of experience and knowledge, unless they have been given supervised or instruction concerning use of the appliance by a responsible person for their safety.
- Young children should be supervised to ensure that they do not play with the appliance.
- **WARNING:** Only allow children to use the oven without supervision when adequate instructions have been given so that the child is able to use the oven in a safe way and understands the hazards of improper use.

## 1.4 Compliance with the WEEE Directive and disposal of waste products

This product does not include harmful and prohibited materials specified in the "Regulation for Supervision of the Waste Electric and Electronic Appliances" issued by the Ministry of Environment and Urban Planning. Complies with the WEEE Directive.



This symbol indicates that this product shall not be disposed with other household wastes at the end of its service life. Used device must be returned to official collection point for recycling of electrical and electronic devices. To find these collection systems please contact to your local authorities or retailer where the product was purchased. Each household performs important role in recovering and recycling of old appliance. Appropriate disposal of used appliance helps prevent potential negative consequences for the environment and human health.

## 1.5 Compliance with RoHS Directive

The product you have purchased complies with EU RoHS Directive (2011/65/EU). It does not contain harmful and prohibited materials specified in the Directive.

## 1.6 Package information



Package of the product is made of recyclable materials in accordance with our National Legislation. Do not dispose of the packaging materials together with the domestic or other wastes. Take them to the packaging material collection points designated by the local authorities.

## 2 Your microwave oven

### 2.1 Overview

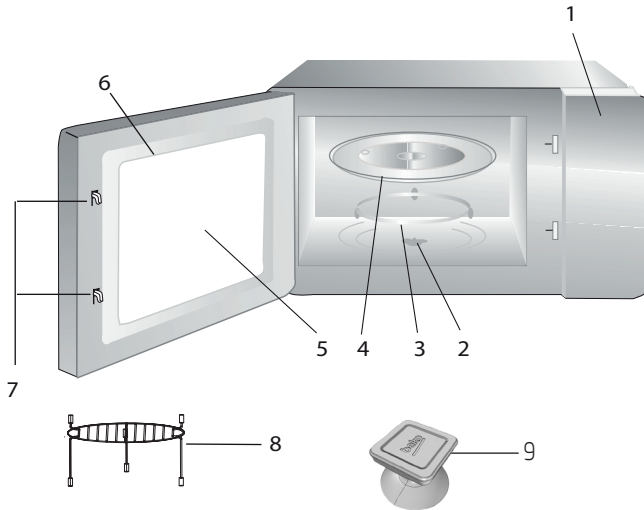

#### 2.1.1. Controls and parts

1. Control panel
2. Turntable shaft
3. Turntable support
4. Glass tray
5. Oven window
6. Door group
7. Door safety interlock system
8. Grill rack (only to be used in grill function and placed on the glass tray)
9. Vacuum lifter for manual door opening (applies for model MGB 25333 BG.)

#### 2.1.2. Technical data

<b>Power consumption</b>	230 V~50 Hz, 1450 W (Microwave) 1000 W (Grill)
<b>Output</b>	900 W
<b>Operating frequency</b>	2450 MHz
<b>Ampere value</b>	6.4 A
<b>External dimensions</b>	388 mm (H) / 595 mm (W) / 400 mm (D)
<b>Internal dimensions of the oven</b>	206 mm (H) / 328 mm (G) / 368 mm (D)
<b>Oven Capacity</b>	25 litres
<b>Net weight</b>	18.5 kg

Markings on the product or the values stated in other documents supplied with the product are values obtained under laboratory conditions as per relevant standards. These values may vary according to the usage of the appliance and ambient conditions. Power values are tested at 230V.

## 2 Your microwave oven

### 2.1.3 Installing the turntable

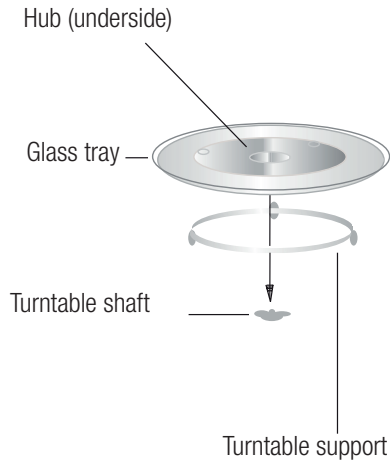

- Never place the glass tray upside down. The glass tray should never be restricted.
- Both glass tray and turntable support must always be used during cooking.
- All food and containers of food must always place on the glass tray for cooking.
- If glass tray or turntable support crack or break, contact your nearest authorized service center.



## 3 Installation and connection

### 3.1 Installation and connection

- Remove all packing material and accessories. Examine the oven for any damage such as dents or broken door. Do not install if oven is damaged.
- Remove any protective film found on the microwave oven cabinet surface.
- Do not remove the light brown Mica cover that is attached to the oven cavity to protect the magnetron.
- This appliance has been designed for domestic use only.
- This oven is intended for built-in use only. It is not intended for counter-top use or for use inside a cabinet.
- Please observe the special installation instructions.
- The appliance can be installed in a 60cm wide wall-mounted cabinet (at least 55 cm deep and 85 cm off the floor).
- The appliance is fitted with a plug and must only be connected to a properly installed grounded socket.
- The mains voltage must correspond to the voltage specified on the rating plate.
- If the plug is no longer accessible after installation, an all-pole isolating switch must be present on the installation side with a contact gap of at least 3 mm.
- Adapters, multi-way sockets and extension cords must not be used. Overloading can result with a risk of fire.



The accessible surface may be hot during operation.



Do not trap or bend the power cable.

## 3 Installation and connection

### 3.2 Built-in installation

#### 3.2.1 Furniture dimensions for built-in installation

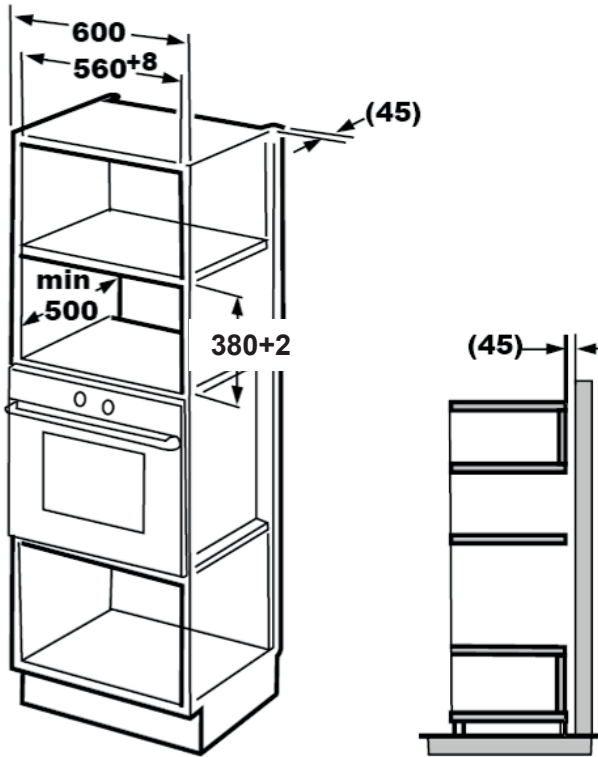

## 3 Installation and connection

### 3.2.2 Preparing the cabinet

1. Read the instruction on the bottom cabinet template and put the template on the bottom plane of cabinet.

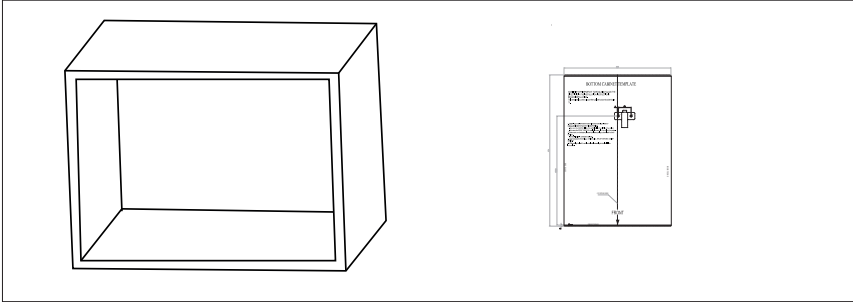

2. Make the marks on the bottom plane of cabinet according to marks "a" of the template.

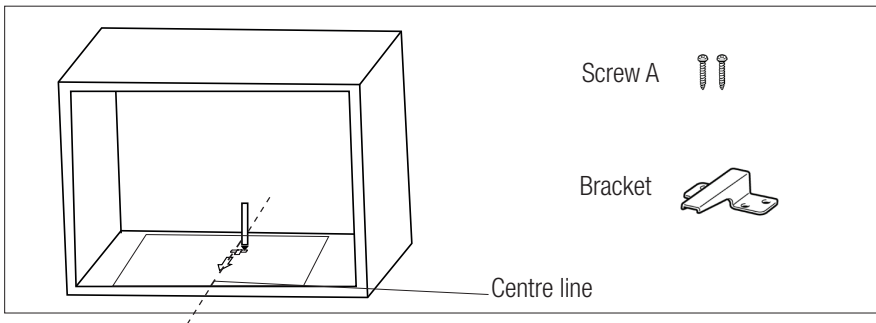

3. Remove the bottom cabinet template and fix the bracket with screw A.

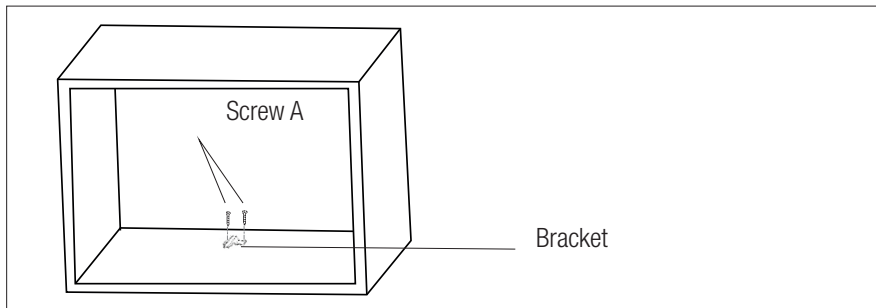

## 3 Installation and connection

### 3.2.3 Fixing the oven

1. Install the oven into the cabinet.
  - Make sure the back of the oven is locked by bracket.
  - Do not trap or bend the power cable.

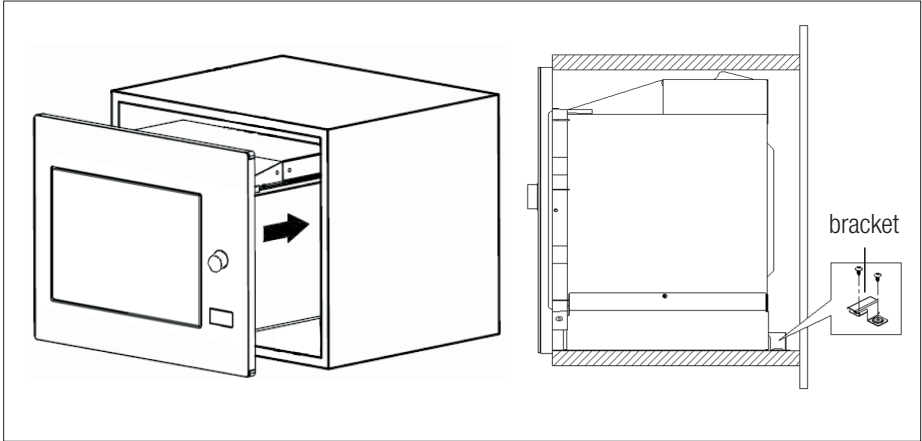

2. Open the door, fix the oven to the cabinet with Screw B through the installation hole. Then fix the trim-kit plastic cover to the installation hole.

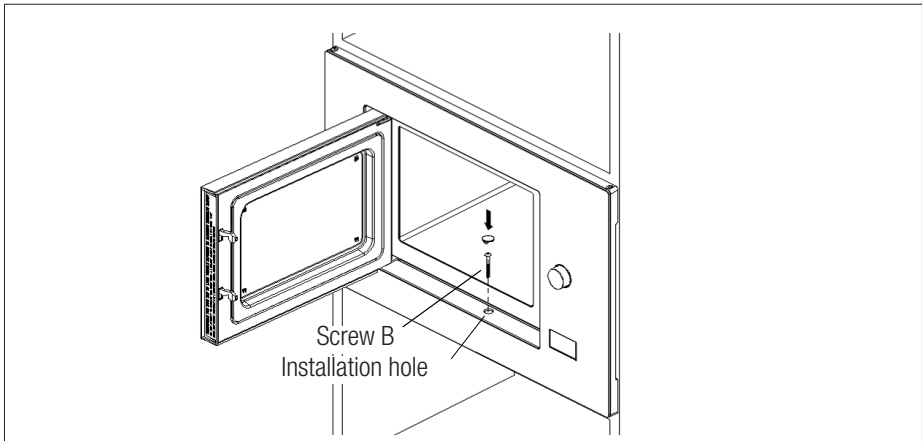

## 3 Installation and connection

### 3.3 Radio interference



Operation of the microwave oven may cause interference on radios, TVs and similar appliances.

- Place the oven as far away from radios and TVs as possible. Operation of microwave oven may cause interference to your radio or TV reception.
- 2. Plug your oven into a standard household outlet. Be sure the voltage and the frequency is the same as the voltage and the frequency on the rating plate.
- In case of interference, it may be reduced or eliminated by taking the precautions given below:
- Clean the door and sealing surface of the oven.
- Set the antenna direction of the radio or TV again.
- Reposition the oven based on the location of the receiver.
- Place microwave oven away from the receiver.
- Plug the microwave oven to another outlet, thus microwave oven and receiver shall be on different lines.

### 3.4 Microwave cooking principles

- Prepare the food carefully. Place the remaining parts to the outside of the dish.
- Pay attention to the cooking time. Cook in the shortest time specified and add some more time if required. Overcooked food may cause smoke or may be burnt.
- Cover the food while cooking. Covering the food prevents any splashing and helps to ensure that food is cooked evenly.
- Turn over food such as poultry and hamburgers while cooking them in a microwave oven in order to accelerate cooking of this kind of food. Larger food such as roast must be turned over at least once.

- Turn food such as meatballs upside down in the middle of the cooking and replace them with each other from the center of the dish to the outside.

### 3.5 Grounding instructions

This appliance must be grounded. This oven has a grounding cable with a grounded plug. Appliance must be plugged to a wall outlet installed and grounded correctly. Grounding system allows a leak wire for the electrical current in case of a short circuit and reduces the risk of electric shock. We recommend using an electrical circuit dedicated to the oven. Operating with high voltage is dangerous and may cause fire or other accidents that would cause damage to the oven.



**WARNING:** Misuse of grounding plug may cause electric shock.



If you have any questions on grounding and electrical instructions, please consult a qualified electric technician or service personnel.



Manufacturer and/or dealer would not accept any responsibility for injuries or damages on the oven that may occur when electrical connection procedures are not followed.

### 3.6 Utensil test

Never operate the microwave oven empty. The only exception is the utensil test described in the following section. Some certain non-metal utensils may not be suitable for using in microwave. If you are not sure whether your utensil is suitable for microwave, you can perform the following test.

### 3 Installation and connection

1. Place the empty utensil to be tested into the microwave oven together with a microwave-compatible glass filled with 250 ml water.
2. Operate the microwave oven at max power for 1 minute.
3. Check carefully the temperature of the utensil being tested. If it is warmed up, it is not suitable for use in microwave.
4. Never exceed the operating time limit of 1 minute. If you notice arcing during 1 minute of operation, stop the microwave. Utensils causing arcing are not suitable for use in microwave.

Following list is a general guide that would help you in selecting the right utensil.

<b>Cooking utensil</b>	<b>Microwave</b>	<b>Grill</b>	<b>Combination</b>
Heat-resistant glass	Yes	Yes	Yes
Non-heat-resistant glass	No	No	No
Heat-resistant ceramics	Yes	Yes	Yes
Plastic dish suitable for microwave oven	Yes	No	No
Paper kitchenware	Yes	No	No
Metal tray	No	Yes	No
Metal rack	No	Yes	No
Aluminum foil and foil covers	No	Yes	No
Foam materials	No	No	No

## 4 Operation

### 4.1 Control panel

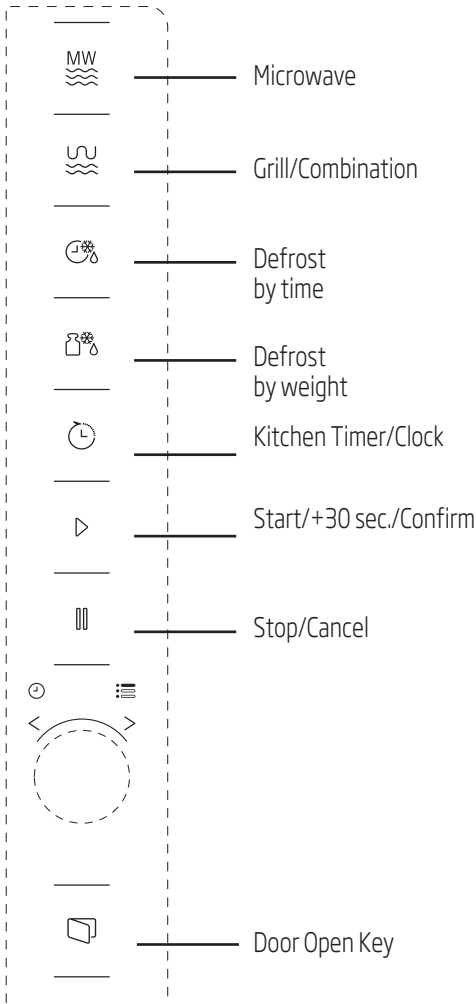

### 4.2 Operating instructions

#### 4.2.1 Setting the time

When the microwave oven is energized, "0:00" will be displayed in LED screen and buzzer will ring once.

1. Press (Kitchen Timer/Clock) twice and the figures for hours will start flashing.
2. Turn to adjust the hour; the input value should be between 0 and 23.
3. Press (Kitchen Timer/Clock) and the figures for minutes will start flashing.
4. Turn to adjust the minutes; the input value should be between 0 and 59.
5. Press (Kitchen Timer/Clock) to finish time setting. ":" symbol will flash, and the time will light.



If you press (Stop/Cancel) during time setting, oven will automatically return back to previous mode.

#### 4.2.2 Cooking with microwave oven

1. Press (Microwave) and "P100" will be displayed in LED screen.
2. Press (Microwave) again or turn to select the desired power. Each time you press the key, "P100", "P80", "P50", "P30" or "P10" will be displayed respectively.

## 4 Operation

- Press (Start/+30 Sec./Confirm) to confirm and turn to set the cooking time to a value between 0:05 and 95:00.
- Press (Start/+30 Sec./Confirm) again to start cooking.



**Example:** If you want to use 80% microwave power to cook for 20 minutes, you can operate the oven with the following steps.

- Press (Microwave) once and "P100" will be displayed in the screen.
- Press (Microwave) once again or turn to set 80% microwave power.
- Press (Start/+30Sec./Confirm) to confirm and "P 80" will be displayed in the screen.
- Turn to adjust the cooking time until the oven displays "20:00".
- Press (Start/+30 Sec./Confirm) to start cooking.

The steps for adjusting the time in coding button are as below:

Setting the duration	Increment amount
0-1 minute	5 seconds
1-5 minutes	10 seconds
5-10 minutes	30 seconds
10-30 minutes	1 minute
30-95 minutes	5 minutes

### 4.2.3 Microwave keypad instructions

Order	Screen	Microwave Power
1	P100	100%
2	P80	80%
3	P50	50%
4	P30	30%
5	P10	10%

### 4.3 Cooking with grill or combination mode

- Press (Grill/Combination) and "G" will be displayed in LED screen. Press (Grill/Combination) repeatedly or turn to select the desired power. Each time you press the key, "G", "C-1" or "C-2" will be displayed respectively.
- Press (Start/+30 Sec./Confirm) to confirm and turn to set the cooking time to a value between 0:05 and 95:00.
- Press (Start/+30 Sec./Confirm) again to start cooking.





**Example:** If you want to use 55% microwave power and 45% grill power (C-1) to cook for 10 minutes, you can operate the oven with the following steps.

- Press (Grill/Combination) once and "G" will be displayed in the screen.
- Press (Grill/Combination) once again or turn to select the Combination 1 mode.
- Press (Start/+30Sec./Confirm) to confirm and "C-1" will be displayed in the screen.



## 4 Operation

- Turn  to adjust the cooking time until the oven displays "10:00".
- Press  (Start/+30 Sec./Confirm) to start cooking.



### 4.3.1 (Grill/Combination) Keypad instructions



Order	Screen	Micro-wave Power	Grill Power
1	G	0%	100%
2	C-1	55%	45%
3	C-2	36%	64%



When half the grill time passes, the oven sounds twice, and this is normal. In order to have a better grilling effect, you should turn the food over, close the door, and then press (Start/+30Sec./Confirm) to continue cooking. If no operation is performed, the oven will continue cooking.

### 4.4 Quick start



- In standby mode, press  (Start/+30Sec./Confirm) to start cooking with 100% microwave power. Each time you press the key, cooking time will increase until 95 minutes with steps of 30 seconds.
- In microwave oven cooking, grill and combination cooking or defrost by time modes, the cooking time will increase by 30 seconds each time you press  (Start/+30 Sec./Confirm).

- In standby mode, turn  counterclockwise to set the cooking time in order to start cooking with 100% microwave power and press  (Start/+30Sec./Confirm) to start cooking.





In auto menu and defrost by weight modes, pressing  (Start/+30Sec./Confirm) will not increase the cooking time.

### 4.5 Defrost by weight



- Press  (Defrost by weight) for once.
- Turn  to select the weight of food from 100 to 2000 g.
- Press  (Start/+30 Sec./Confirm) to start defrost.

### 4.6 Defrost by time

- Press  (Defrost by time) for once.
- Turn  to select the defrost time. The maximum time is 95 minutes.
- Press  (Start/+30 Sec./Confirm) to start defrost. Defrost power is P30 and cannot be changed.

### 4.7 Kitchen timer (counter)

Your oven is equipped with an automatic counter which is not linked with the oven functions and can be used separately at the kitchen ( it can be set to max. 95 minutes.)

- Press  (Kitchen Timer/Clock) for once and 00:00 will be displayed in LED screen.
- Turn  to enter the correct time.
- Press  (Start/+30Sec./Confirm) to confirm the setting.

## 4 Operation





4. When the countdown from the entered time reaches to 00:00, the buzzer will ring for 5 times. If the time is set (24-hour system), current time will be displayed in LED screen.

Press  (Stop/Cancel) to abort the timer at any-time.







Kitchen timer functions different than 24-hours system. Kitchen timer is just a timer.

### 4.8 Auto menu

1. Turn  clockwise to select the desired menu. Menus between "A-1" and "A-8", namely pizza, meat, vegetable, pasta, potato, fish, beverage and popcorn, will be displayed.
2. Press  (Start/+30Sec./Confirm) to confirm.
3. Turn  to choose the default weight in accordance with the menu chart.
4. Press  (Start/+30 Sec./Confirm) to start cooking.



**Example:** If you want to use "Auto Menu" to cook 350 g fish:

1. Turn  clockwise until "A-6" is displayed in the screen.
2. Press  (Start/+30Sec./Confirm) to confirm.
3. Turn  to select the weight of fish until "350" is displayed in the screen.
4. Press  (Start/+30 Sec./Confirm) to start cooking.

## 4 Operation

### 4.8.1 Auto cooking menu

Menu	Weight	Screen
A-1 Pizza	200 g	200
	400 g	400
A-2 Meat	250 g	250
	350 g	350
	450 g	450
A-3 Vegetable	200 g	200
	300 g	300
	400 g	400
A-4 Pasta	50 g (with 450 ml cold water)	50
	100 g (with 800 ml cold water)	100
A-5 Potato	200 g	200
	400 g	400
	600 g	600
A-6 Fish	250 g	250
	350 g	350
	450 g	450
A-7 Beverage	1 glass (120 ml)	1
	2 glasses (240 ml)	2
	3 glasses (360 ml)	3
A-8 Popcorn	50 g	50
	100 g	100

## 4 Operation

### 4.9 Multi-step cooking

At most 2 steps can be set for cooking. In multi-step cooking, if one step is defrosting, then defrosting must be placed in the first step.



If you want to thaw food for 5 minutes and then cook with 80% microwave power for 7 minutes, perform the following steps:

1. Press (Defrost by time) for once.
2. Turn to select the defrost time until "5:00" is displayed in the screen.
3. Press (Microwave) once and "P100" will be displayed in the screen.
4. Press (Microwave) once again or turn to set 80% microwave power.
5. Press (Start/+30Sec./Confirm) to confirm and "P 80" will be displayed in the screen.
6. Turn to adjust the cooking time until the oven displays "7:00".
7. Press (Start/+30Sec./Confirm) to start cooking. Buzzer will sound once for the first step and defrost time countdown will start. Buzzer will sound once again when entering the second cooking step. Buzzer will sound for 5 times at the end of cooking.

### 4.10 Query function

1. In microwave, grill and combination modes, press (Microwave) or (Grill/Combination) and the current power level will be displayed for 3 seconds. After 3 seconds, the oven will return to the previous mode.
2. While cooking, press (Kitchen Timer/Clock) and the current time will be displayed for 3

seconds.

### 4.11 Child lock

1. **Locking:** In standby mode, press (Stop/Cancel) for 3 seconds and a buzzer will sound indicating that the child lock is activated. If the time is already set, current time will also be displayed; otherwise will be displayed in the LED screen.
2. **Unlocking:** To disable the child lock, press (Stop/Cancel) for 3 seconds and a long "beep" will sound indicating that the child lock is disabled.

### 4.12 Opening the oven door

Press (Open door) and the oven door will be opened.



If the door cannot be opened with "open door" key in model MGB 25333 BG (e.g., due to power failure), you can open the door with vacuum lifter for opening the door manually.

## 5 Cleaning and maintenance

### 5.1 Cleaning



**WARNING:** Never use gasoline, solvent, abrasive cleaning agents, metal objects or hard brushes to clean the appliance.



**WARNING:** Never immerse the appliance or its power cable in water or in any other liquid.

1. Turn the appliance off and disconnect it from wall socket.
2. Wait for the appliance to completely cool down.
3. Keep the inside of the oven clean. Wipe with a damp cloth when splashed food or spilled liquids stick on the walls of the oven. A mild detergent may be used if the oven gets very dirty. Avoid using sprays and other harsh cleaning agents as they may cause stains, marks, and opaqueness on the door surface.
4. Outer surfaces of the oven must be cleaned with a damp cloth. Do not allow water ingress from ventilation openings to prevent damage to the operating parts in the oven.
5. Wipe both sides of the door and the glass, door gaskets and parts near the gaskets frequently with a damp cloth in order to remove the overflowing and splashing stains. Do not use abrasive cleaning agents.
6. Do not allow control panel to get wet. Clean with a soft damp cloth. Leave the door of the oven open to prevent inadvertent operation while cleaning the control panel.
7. If steam accumulates inside or around the oven door, wipe with a soft cloth. This may occur when the microwave oven is operated under high humidity conditions. It is normal.
8. In some cases, you may need to remove the glass tray for cleaning. Wash the tray in warm soapy water or in a dishwasher.
9. The roller ring and oven floor should be cleaned regularly to avoid excessive noise.

It would be sufficient to wipe the lower surface of the oven with a mild detergent. Roller ring may be washed in warm soapy water or in a dishwasher. When you remove the roller ring from oven internal floor for cleaning, ensure that you install it in the correct position while replacing it.

10. In order to remove bad odors in your oven, put a glass of water and juice and peel of a lemon to a deep bowl suitable for use in microwave and operate the oven for 5 minutes in microwave mode. Wipe thoroughly and dry with a soft cloth.
11. Please contact the authorized service when the oven lamp needs to be replaced.
12. The oven should be cleaned regularly and any food deposits should be removed. If the oven is not kept clean, this may cause surface defects that would affect the lifecycle of the appliance negatively and that would possibly cause risks.
13. Please do not dispose this appliance with household waste; old ovens shall be disposed to special waste centers provided by the municipalities.
14. When the microwave oven is used in grill function, a small amount of smoke and odor may occur which will disappear after a certain time of usage.

### 5.2 Storage

- If you do not intend to use the appliance for a long time, please store it carefully.
- Please make sure that the appliance is unplugged, cooled down and totally dry.
- Store the appliance in a cool and dry place.
- Keep the appliance out of the reach of children

### 5.3 Handling and transportation

- During handling and transportation, carry the appliance in its original packaging. The packaging of the appliance protects it against physical damages.

## 5 Cleaning and maintenance

- Do not place heavy loads on the appliance or the packaging. The appliance may be damaged.
- Dropping the appliance will render it non-operational or cause permanent damage..

## 6 Troubleshooting

Normal	
Microwave oven interferes with TV reception	Radio and TV reception may be interfered when microwave oven is operating. It is similar to the interference caused by small electrical appliances, like mixer, vacuum cleaner, and electric fan. It is normal.
Oven light is dimmed	In low power microwave cooking, oven light may be dimmed. It is normal.
Steam accumulating on door, hot air coming out of vents	During cooking, steam may arise from the food. Most of this steam will get out from vents. But some may accumulate on a cool place like oven door. It is normal.
Oven started accidentally with no food in it.	It is not allowed to run the appliance without any food inside. It is very dangerous.

Problem	Possible Reason	Solution
Oven cannot be started.	(1) Power cable is not plugged in properly.	Unplug. Then plug again after 10 seconds.
	(2) Fuse is blown or circuit breaker is activated.	Replace fuse or reset circuit breaker (repaired by professional personnel of our company).
	(3) Trouble with outlet.	Test the outlet with other electrical appliances.
Oven does not heat.	(4) Door is not closed properly.	Close the door properly.
Glass turntable makes noise when microwave oven operates	(5) Turntable and bottom of the oven is dirty.	Refer to "Cleaning and Maintenance" section to clean dirty parts.
Oven displays E-3 error and does not function (for model MGB 25333 BG)	(6) Oven door does not open (due to an obstruction in front of the door, low voltage and etc.)	Unplug. Then plug again after 10 seconds.



# Bitte zunächst diese Anleitung lesen!

Werter Kunde,

Danke, dass Sie sich für ein Produkt der Marke Beko entschieden haben. Wir hoffen, dass Sie mit diesem Produkt, das mit den höchsten Qualitätsanforderungen und der modernsten Technologie hergestellt wurde, beste Ergebnisse erzielen. Bitte lesen Sie die gesamte Bedienungsanleitung und alle anderen Begleitdokumente aufmerksam, bevor Sie das Produkt verwenden; bewahren Sie sie zum künftigen Nachschlagen sicher auf. Wenn Sie das Produkt an einen Dritten weitergeben, händigen Sie bitte auch diese Anleitung aus. Befolgen Sie alle Warnhinweise und Informationen in dieser Anleitung.

## Bedeutung der Symbole

Folgende Symbole werden in den verschiedenen Abschnitten dieser Bedienungsanleitung verwendet:

	Wichtige Informationen und nützliche Tipps in Bezug auf die Verwendung.
	Warnhinweise zu gefährlichen Situationen im Hinblick auf die Sicherheit von Leib, Leben und Eigentum.
	Warnung vor heißen Flächen.



Dieses Produkt wurde in umweltfreundlichen, modernen Einrichtungen ohne schädliche Auswirkungen auf die Natur hergestellt.

Dieses Gerät stimmt mit der WEEE-Richtlinie überein.



Es enthält kein PCB.

Dieser Abschnitt enthält Sicherheitsanweisungen, die beim Schutz vor Personen- und Sachschäden, Bränden, Stromschlägen und dem Austreten von Mikrowellenenergie helfen. Bei Nichtbeachtung dieser Anweisungen erlöschen die gewährten Garantien.

## 1.1 Allgemeine Sicherheit

- Versuchen Sie nicht, das Gerät zu starten, wenn dessen Tür offen ist; andernfalls könnten Sie sich gefährlicher Mikrowellenenergie aussetzen. Sicherheitssperren dürfen nicht deaktiviert oder manipuliert werden.
- Stecken Sie nichts zwischen Vorderseite und Gerätetür. Achten Sie darauf, dass sich weder Schmutz noch Reste von Reinigungsmitteln am Gehäuse ansammeln.
- Jegliche Wartungsarbeiten in Verbindung mit dem Entfernen von Abdeckungen, die vor der Aussetzung von Mikrowellenenergie schützen, müssen von autorisiertem Servicepersonal durchgeführt werden. Jede andere Herangehensweise ist gefährlich.
- Ihr Produkt dient dem Garen, Erhitzen und Auftauen von Lebensmitteln zuhause. Es darf nicht gewerblich eingesetzt werden. Der Hersteller haftet nicht für Schäden, die durch Missbrauch entstehen.
- Gerät nicht im Freien, in Badezimmern, feuchten Umgebungen oder an anderen Orten verwenden, an denen es feucht werden kann.
- Bei Schäden durch Missbrauch oder falschen Gebrauch des Gerätes erlöschen jegliche Haftungs- und Garantieansprüche.
- Niemals versuchen, das Gerät auseinanderzubauen. Für Schäden durch unsachgemäße Handhabung wird keine Haftung übernommen.
- Nur Originalteile und vom Hersteller empfohlene Teile verwenden.
- Dieses Gerät beim Einsatz nicht unbeaufsichtigt lassen.
- Gerät immer auf einer stabilen, ebenen, sauberen, trockenen und rutschfesten Unterlage benutzen.
- Das Gerät sollte nicht mit Zeitschaltuhren oder separaten Fernsteuerungssystemen betrieben werden.



- Vor der ersten Inbetriebnahme des Gerätes alle Komponenten reinigen. Siehe dazu Abschnitt „Reinigung und Pflege“.
- Gerät nur für seinen in dieser Anleitung beschriebenen vorgesehenen Zweck verwenden. Keine aggressiven Chemikalien und keine Dampfreiniger verwenden. Dieses Gerät dient speziell dem Erhitzen und Garen von Lebensmitteln. Es ist nicht für den gewerblichen oder Laboreinsatz vorgesehen.
- Gerät nicht zum Trocknen von Kleidung oder Geschirrtüchern verwenden.
- Das Gerät wird im Betrieb sehr heiß. Achten Sie darauf, keine heißen Teile im Inneren des Gerätes zu berühren.
- Ihr Gerät ist nicht für das Trocknen von Lebewesen vorgesehen.
- Verwenden Sie das Gerät nicht im Leerzustand.
- Küchenutensilien können aufgrund der von den erhitzten Lebensmitteln übertragenen Hitze heiß werden. Möglicherweise benötigen Sie Küchenhandschuhe zum Halten von Utensilien.
- Sie sollten prüfen, ob Utensilien mikrowellengeeignet sind.
- Stellen Sie den Mikrowellenherd nicht auf Öfen oder andere wärmeerzeugende Geräte. Andernfalls können sie beschädigt werden; zudem erlischt die Garantie.
- Der Mikrowellenherd darf nicht in einen Schrank gestellt werden, der nicht den Installationsanweisungen entspricht.
- Nach dem Garen von Lebensmitteln kann beim Entfernen von Abdeckungen und Folien Dampf entweichen.
- Tragen Sie beim Herausnehmen von erhitzten Lebensmitteln Küchenhandschuhe.
- Das Gerät und seine zugänglichen Flächen können im Betrieb sehr heiß werden.
- Tür und Außenseite der Glasfläche können im Betrieb sehr heiß werden.

## 1.1.1 Elektrische Sicherheit

- Der Beko-Mikrowellenherd stimmt mit geltenden Sicherheitsstandards überein; daher sollten Gerät oder Netzkabel zur Vermeidung von Gefahren im Falle von Schäden durch den Händler, ein Kundencenter oder einen spezialisierten, autorisierten Serviceanbieter repariert oder ersetzt werden. Fehlerhafte oder unqualifizierte Reparaturen können Gefahren und Risiken für den Benutzer verursachen.
- Sicherstellen, dass Ihre Stromversorgung mit den Angaben am Typenschild des Gerätes übereinstimmt.  
Die einzige Möglichkeit, das Gerät von der Stromversorgung zu trennen, besteht darin, das Netzkabel aus der Steckdose zu ziehen.
- Verwenden Sie das Gerät nur mit einer geerdeten Steckdose.
- Gerät niemals benutzen, wenn das Netzkabel oder das Gerät selbst beschädigt ist.
- Gerät nicht mit einem Verlängerungskabel verwenden.

- Gerät oder Netzstecker nie mit feuchten oder nassen Händen berühren.
- Gerät so aufstellen, dass der Netzstecker immer zugänglich ist.
- Schäden am Netzkabel vermeiden, nicht quetschen, knicken oder über scharfe Kanten ziehen. Netzkabel von heißen Oberflächen und offenen Flammen fernhalten.
- Anschlusskabel so verlegen, dass man daran nicht unbeabsichtigt ziehen kann und das Gerät nicht zur Stolperfalle wird.
- Gerät vor jeder Reinigung und bei Nichtbenutzung von der Stromversorgung trennen.
- Zum Trennen von der Stromversorgung niemals am Netzkabel des Gerätes ziehen; Netzkabel niemals um das Gerät wickeln.
- Gerät, Netzkabel sowie Netzstecker nicht in Wasser oder andere Flüssigkeiten tauchen. Gerät nicht unter fließendes Wasser halten.
- Gerät beim Erhitzen von Lebensmitteln in Kunststoff- oder Papierbehältern regelmäßig prüfen, da sich der Behälter entzünden könnte.

- Drähte und/oder Metallgriffe von mikrowellengeeigneten Papier- oder Kunststoffbehältern vor dem Erhitzen im Mikrowellenherd entfernen.
- Bei Rauchentwicklung Gerät abschalten, Netzstecker ziehen und Tür zur Vermeidung einer Entzündung geschlossen halten.
- Innenraum des Gerätes nicht zu Aufbewahrungszwecken verwenden. Papiergegenstände, Kochgeräte oder Lebensmittel bei Nichtbenutzung nicht im Mikrowellenherd lassen.
- Der Inhalt von Babyfläschchen und Gläschen muss verrührt bzw. geschüttelt werden; zur Vermeidung von Verbrennungen vor dem Füttern die Temperatur prüfen.
- Dieses Gerät ist ein ISM-Gerät der Gruppe 2, Klasse B. Gruppe 2 beinhaltet alle ISM- (industrielle, wissenschaftliche und medizinische) Geräte, in denen absichtlich Hochfrequenzenergie erzeugt und/oder für die Behandlung von Materialien und für Funkenrodiermaschinen in Form von elektromagnetischer Strahlung verwendet wird.
- Geräte der Klasse B eignen sich für den Einsatz in Wohnbereichen sowie Bereichen, die direkt mit einem Niederspannungs-Stromversorgungsnetz verbunden sind.
- Tür und Außenseite des Gerätes können im Betrieb heiß werden.

## 1.1.2 Produktsicherheit

- Flüssigkeiten und andere Lebensmittel dürfen aufgrund von Explosionsgefahr nicht in geschlossenen Behältern erhitzt werden.
- Wenn Getränke beim Erhitzen im Mikrowellenherd zum Kochen gebracht werden, können sie nach dem Herausnehmen aus dem Gerät überlaufen; seien Sie also beim Greifen des Behälters entsprechend vorsichtig.
- Braten Sie nichts im Mikrowellenherd. Heißes Öl kann Komponenten und Materialien des Gerätes beschädigen und sogar Hautverbrennungen verursachen.
- Durchstechen Sie Lebensmittel mit einer dicken Haut, wie z. B. Kartoffeln, Zucchini, Äpfel und Kastanien.

- Das Gerät muss so aufgestellt werden, dass die Rückseite zur Wand zeigt.
- Falls die Tür oder Türdichtungen beschädigt sind, darf der Mikrowellenherd erst nach Reparatur durch qualifiziertes Personal wieder in Betrieb genommen werden.
- Bitte sichern Sie den Drehteller zur Vermeidung von Beschädigungen, bevor Sie das Gerät bewegen.
- Verwenden Sie den Mikrowellenherd nicht zum Garen oder Erhitzen von Eiern; ganz gleich ob mit oder ohne Schale.
- Entfernen Sie niemals die Teile an der Rückseite oder den Seitenwänden des Gerätes; diese sorgen für den Mindestabstand zwischen den Schrankwänden und dem Gerät zur Gewährleistung der erforderlichen Luftzirkulation.
- Der Mikrowellenherd ist nur zum Auftauen, Garen und Schmoren von Lebensmitteln vorgesehen.
- Übergaren Sie Lebensmittel nicht; andernfalls können Sie Feuer fangen.
- Verwenden Sie keine Dampfreiniger zur Reinigung des Gerätes.

## 1.2 Zweckmäßiger Gebrauch

- Mikrowellenherd nur als Einbaugerät verwenden.
- Das Gerät nicht für Zwecke benutzen, für die es nicht bestimmt ist.
- Gerät nicht als Heizung missbrauchen.

## 1.3 Sicherheit von Kindern

- Besondere Vorsicht gilt bei Verwendung in der Nähe von Kindern oder Personen, deren körperliche, sensorische oder geistige Fähigkeiten eingeschränkt sind.
- Dieses Gerät kann von Kindern ab 8 Jahren sowie von Personen mit eingeschränkten körperlichen, sensorischen oder geistigen Fähigkeiten oder einem Mangel an Wissen und Erfahrung verwendet werden, sofern sie im Hinblick auf eine sichere Benutzung des Gerätes beaufsichtigt werden oder entsprechend angeleitet wurden und die damit verbundenen Gefahren verstehen. Kinder dürfen nicht mit dem Gerät spielen. Reinigungs- und Wartungsarbeiten dürfen nicht von Kindern ausgeführt werden, sofern diese nicht durch einen Erwachsenen beaufsichtigt werden.

- Verschluckungsgefahr! Alle Verpackungsmaterialien von Kindern fernhalten.
- Sie dürfen Kindern die Benutzung des Mikrowellenherds nur erlauben, wenn sie angemessen im sicheren Gebrauch des Gerätes angeleitet wurden und die Gefahren einer unsachgemäßen Benutzung versteht.
- Aufgrund von übermäßiger Hitze in Grill- und Kombimodus sollten Sie Kindern die Nutzung dieser Modi nur unter Aufsicht eines Erwachsenen erlauben.
- Bewahren Sie Produkt und Netzkabel so auf, dass Kinder unter 8 Jahren nicht darauf zugreifen können.
- Das Gerät und seine zugänglichen Flächen können im Betrieb sehr heiß werden. Kinder fernhalten.

## 1.4 Konformität mit der WEEE-Richtlinie und Entsorgung von Altprodukten

Dieses Produkt enthält keine der in der vom Ministerium für Umwelt und Städteplanung ausgestellten „Regulierung zur Überwachung von elektrischen und elektronischen Altgeräten“ angegebenen gefährlichen und verbotenen Materialien. Das Gerät erfüllt die Vorgaben der WEEE-Richtlinie.



Dieses Symbol zeigt an, dass dieses Gerät am Ende seiner Einsatzzeit nicht mit anderem Hausmüll entsorgt werden darf. Altgeräte müssen an offizielle Sammelstellen zum Recycling elektrischer und elektronischer Geräte abgegeben werden. Nähere Angaben zu diesen Sammelstellen erhalten Sie von Ihrer Stadtverwaltung oder dem Händler, bei dem Sie das Gerät erworben haben. Der Beitrag jedes Haushalts zum Umweltschutz ist wichtig. Eine angemessene Entsorgung von Altgeräten hilft bei der Verhinderung negativer Auswirkungen auf Umwelt und menschliche Gesundheit.

## 1.5 Einhaltung von RoHS-Vorgaben:

Das von Ihnen erworbene Produkt erfüllt die Vorgaben der EU-RoHS Richtlinie (2011/65/EU). Es enthält keine in der Richtlinie angegebenen gefährlichen und unzulässigen Materialien.

## 1.6 Informationen zur Verpackung



Die Verpackung des Produkts wurde gemäß unserer nationalen Gesetzgebung aus recyclingfähigen Materialien hergestellt. Entsorgen Sie die Verpackungsmaterialien nicht mit dem Hausmüll oder anderem Müll. Bringen Sie sie zu einer von der Stadtverwaltung bereitgestellten Sammelstelle für Verpackungsmaterial.

## 2 Ihr Mikrowellenherd

### 2.1 Übersicht

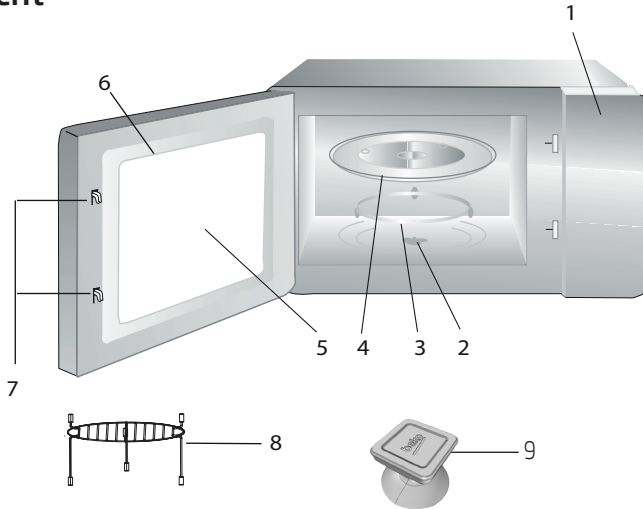

#### 2.1.1 Bedienelemente und Teile

1. Bedienfeld
2. Drehtellerschaft
3. Drehtellerhalterung
4. Glasteller
5. Gerätefenster
6. Türgruppe
7. Türsicherheitssystem
8. Grillrost (nur zur Verwendung mit der Grillfunktion; immer auf den Glasteller stellen)
9. Vakuumheber zum manuellen Öffnen der Tür (bei Modell MGB 25333 BG.)

#### 2.1.2 Technische Daten

<b>Stromverbrauch</b>	230 V Wechselspannung, 50 Hz, 1450 W (Mikrowelle) 1000 W (Grill)
<b>Leistung</b>	900 W
<b>Betriebsfrequenz</b>	2450 MHz
<b>Externe Abmessungen</b>	388 mm (H) / 595 mm (B) / 392 mm (T)
<b>Innenabmessungen des Mikrowellenherds</b>	206 mm (H) / 328 mm (B) / 400 mm (T)
<b>Gerätekapazität</b>	25 Liter
<b>Nettogewicht</b>	18,5 kg

Markierungen am Produkt oder in den mitgelieferten Dokumenten angegebene Werte stellen Werte dar, die unter Laborbedingungen nach den jeweils geltenden Standards ermittelt wurden. Diese Werte können je nach Einsatz- und Umgebungsbedingungen variieren. Leistungswerte getestet bei 230 V.

### 2.1.3 Drehteller installieren

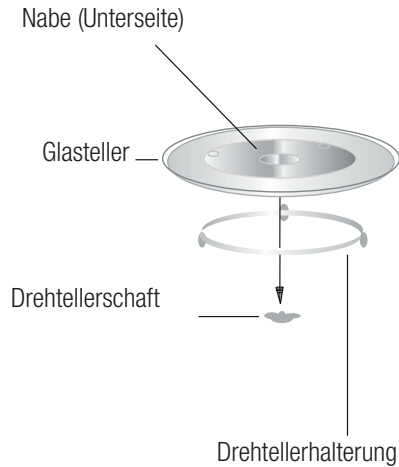

- Glasteller niemals verkehrt herum aufstellen. Der Glasteller darf niemals blockiert werden.
- Sowohl Glasteller als auch Drehtellerhalterung müssen stets während des Garens verwendet werden.
- Alle Lebensmittel und Lebensmittelbehälter müssen zum Garen auf dem Glasteller platziert werden.
- Falls Glasteller oder Drehtellerhalterung Risse oder Bruchstellen aufweisen, wenden Sie sich an Ihr autorisiertes Kundencenter vor Ort.

## 3 Installation und Anschluss

### 3.1 Installation und Anschluss

- Entfernen Sie alle Verpackungsmaterialien und Zubehörteile. Untersuchen Sie das Gerät auf mögliche Schäden, wie Beulen oder eine defekte Tür. Installieren Sie den Mikrowellenherd nicht, falls er beschädigt ist.
- Entfernen Sie jegliche Schutzfolien an der Schrankfläche des Mikrowellenherds.
- Entfernen Sie nicht die hellbraune Mica-Abdeckung im Garraum des Mikrowellenherds, da diese die Magnetfeldröhre schützt.
- Dieses Gerät ist nur für den privaten Gebrauch bestimmt.
- Der Mikrowellenherd darf nur als Einbaugerät verwendet werden. Stellen Sie es zum Betrieb nicht auf eine Arbeitsfläche oder in einen Schrank.
- Bitte beachten Sie die speziellen Installationsanweisungen.
- Das Gerät kann in einem 60 cm breiten, an der Wand montierten Schrank (mindestens 55 cm tief und 85 cm über dem Boden) installiert werden.
- Das Gerät verfügt über einen Stecker und darf nur an eine ordnungsgemäß installierte, geerdete Steckdose angeschlossen werden.
- Die Netzspannung muss der am Typenschild angegebenen Spannung entsprechen.
- Die Steckdose muss installiert sein; das Anschlusskabel darf nur durch autorisiertes Servicepersonal ersetzt werden. Falls der Stecker nach der Installation nicht mehr zugänglich ist, muss eine allpolige Trennvorrichtung mit einem Kontaktabstand von mindestens 3 mm vorhanden sein.
- Adapter, Mehrfachsteckdosen und Verlängerungskabel dürfen nicht verwendet werden. Bei einer Überlastung besteht Brandgefahr.



Zugängliche Flächen können während des Betriebs heiß werden.



Achten Sie darauf, das Netzkabel nicht einzuklemmen oder zu biegen.



## 3 Installation und Anschluss

### 3.2 Integrierte Installation

#### 3.2.1 Möbelabmessungen für die integrierte Installation

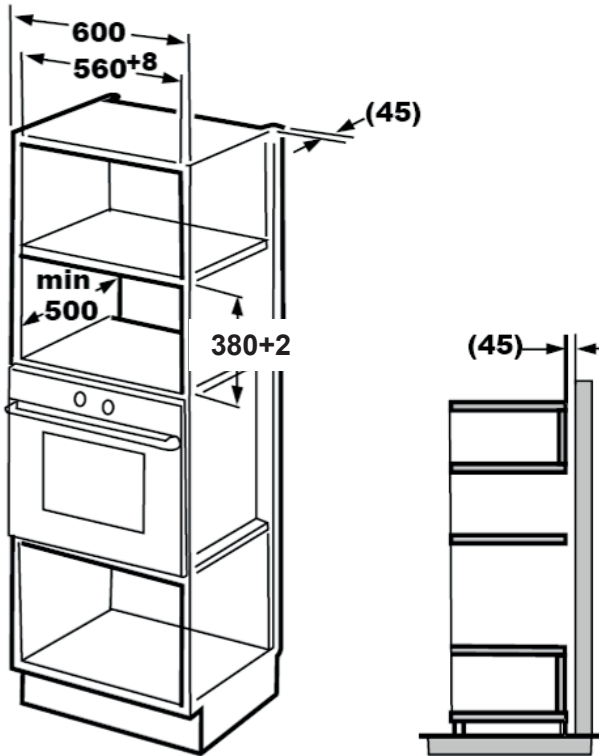

## 3 Installation und Anschluss

### 3.2.2 Schrank vorbereiten

1. Lesen Sie die Anweisungen auf der Schablone (Schrank/unten) und legen Sie die Schablone auf die untere Innenseite des Schrankes.

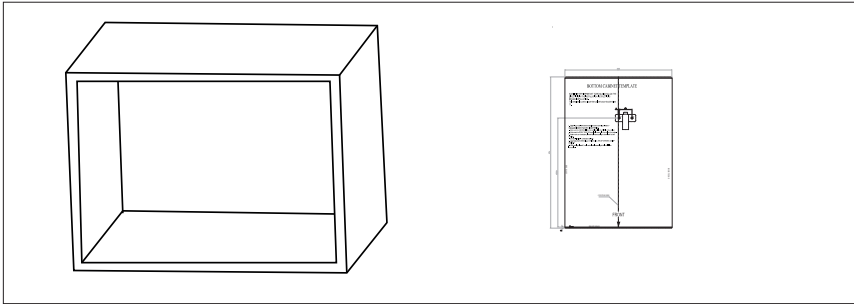

2. Kennzeichnen Sie die Stellen an der unteren Innenseite des Schrankes entsprechend den Markierungen „a“ der Schablone.

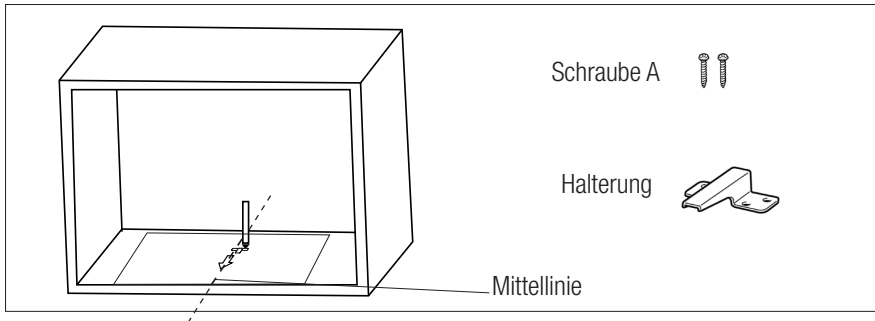

3. Entfernen Sie die Schablone (Schrank/unten) und befestigen Sie die Halterung mit Schraube A.

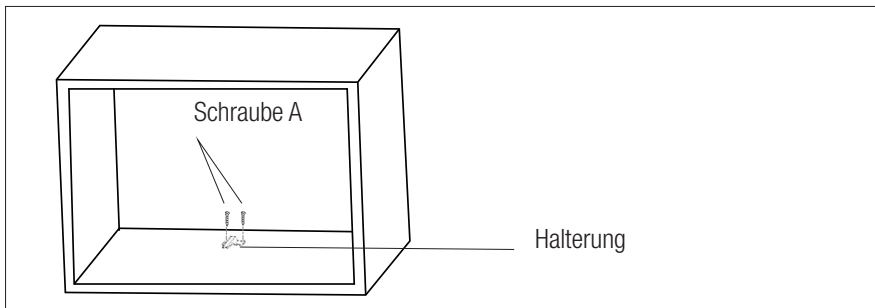

## 3 Installation und Anschluss

### 3.2.3 Mikrowellenherd befestigen

1. Installieren Sie den Mikrowellenherd im Schrank.
  - Stellen Sie sicher, dass die Rückseite des Mikrowellenherds in der Halterung eingerastet ist.
  - Achten Sie darauf, das Netzkabel nicht einzuklemmen oder zu biegen.

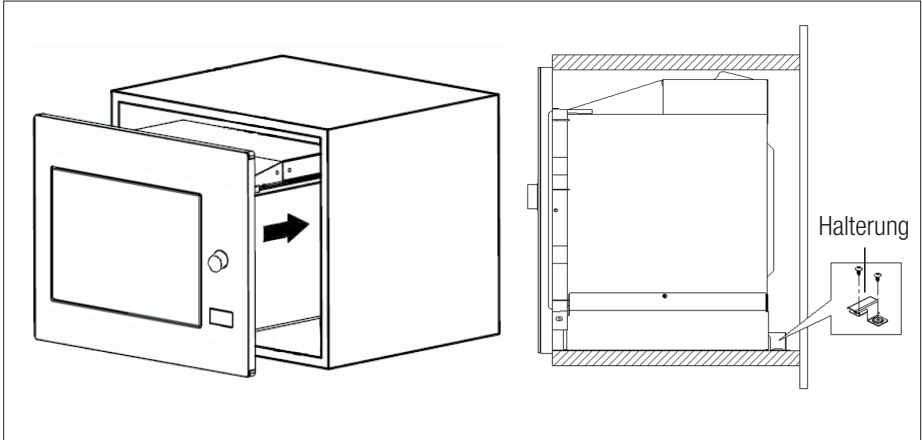

2. Öffnen Sie die Tür, befestigen Sie das Gerät mit Schraube B durch die Installationsöffnung am Schrank. Befestigen Sie dann die Einbaurahmen-Kunststoffabdeckung an der Installationsöffnung.

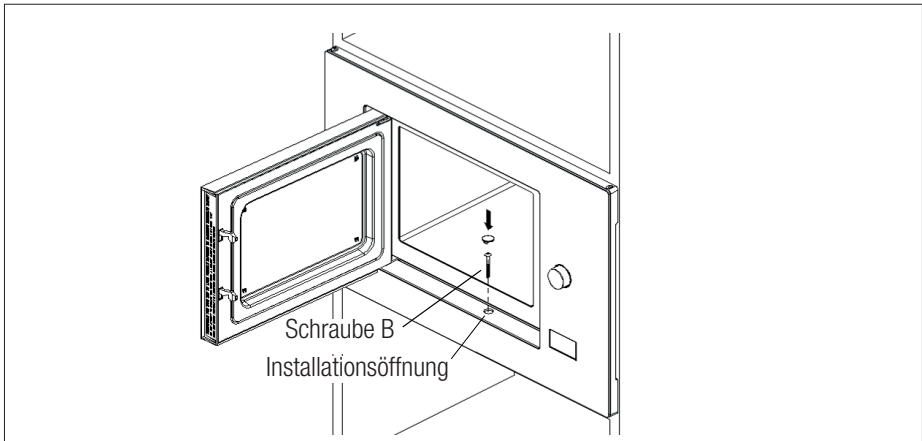

## 3 Installation und Anschluss

### 3.3 Funkstörungen



Der Betrieb des Mikrowellenherds kann Störungen bei Radios, Fernsehern und ähnlichen Geräten verursachen.

- Stellen Sie den Mikrowellenherd so weit wie möglich von Radios und Fernsehern entfernt auf. Durch Inbetriebnahme des Mikrowellenherdes können Störungen Ihres Radio- oder Fernsehempfangs verursacht werden. 2. Schließen Sie Ihr Gerät an eine haushaltsübliche Steckdose an. Achten Sie darauf, dass Spannung und Frequenz den Angaben am Typenschild entsprechen.
- Störungen lassen sich durch folgende Maßnahmen reduzieren oder beseitigen:
- Reinigen Sie Tür und Dichtfläche des Gerätes.
- Richten Sie die Antenne des Radios oder Fernsehers neu aus.
- Stellen Sie das Gerät basierend auf der Position des Receivers neu auf.
- Entfernen Sie den Mikrowellenherd vom Receiver.
- Schließen Sie den Mikrowellenherd an eine andere Steckdose an, damit Mikrowellenherd und Receiver unterschiedliche Leitungen nutzen.

### 3.4 Grundsätzliches zur Mikrowellenzubereitung

- Bereiten Sie die Lebensmittel sorgfältig vor. Bewahren Sie den Rest gesondert auf.
- Beachten Sie die Garzeit. Verwenden Sie die kürzeste angegebene Garzeit; verlängern Sie das Garen, falls erforderlich. Übergarte Lebensmittel können Rauch verursachen und verbrennen.
- Decken Sie die Lebensmittel während des Garens ab. Durch Abdecken der Lebensmittel werden Spritzer verhindert und die Lebensmittel gleichmäßig gegart.

- Wenden Sie Lebensmittel, wie Geflügel und Hamburger, während des Garens; dadurch lassen sich solche Lebensmittel schneller zubereiten. Größere Lebensmittel, wie Braten, müssen mindestens einmal gewendet werden.
- Wenden Sie Lebensmittel, wie Frikadellen, nach der Hälfte der Garzeit; wechseln Sie ihre Position von der Mitte des Tellers an den Rand.

### 3.5 Erdung

Dieses Gerät muss geerdet sein.

Der Mikrowellenherd besitzt ein Erdungskabel mit geerdetem Stecker. Das Gerät muss an eine ordnungsgemäß installierte und geerdete Steckdose angeschlossen werden. Ein Erdungssystem erlaubt einen Schutzleiter für elektrischen Strom im Falle eines Kurzschlusses und reduziert damit die Stromschlaggefahr. Wir empfehlen, einen Stromkreis speziell für den Mikrowellenherd zu verwenden. Der Betrieb mit hoher Spannung ist gefährlich und kann Brände und andere Unfälle verursachen, die den Mikrowellenherd beschädigen.



**WARNUNG:** Ein Missbrauch des geerdeten Steckers kann Stromschläge verursachen.



Falls Sie Fragen zu Erdung und Anschluss haben, wenden Sie sich bitte an einen qualifizierten Elektriker oder das Kundendienstpersonal.



Hersteller und/oder Händler haften nicht für Verletzungen oder Geräteschäden aufgrund von Nichteinhaltung der Anweisungen zum elektrischen Anschluss.

## 3.6 Utensilentest

Betreiben Sie den Mikrowellenherd niemals im Leerzustand. Die einzige Ausnahme stellt der im folgenden Abschnitt beschriebene Utensilentest dar. Einige nicht metallische Utensilien sind möglicherweise nicht zur Benutzung in einem Mikrowellenherd geeignet. Falls Sie nicht sicher sind, ob ein Utensil mikrowellengeeignet ist, können Sie folgenden Test durchführen.

1. Geben Sie das betreffende leere Utensil gemeinsam mit einem mikrowellengeeignetem Glas mit 250 ml Wasser in den Mikrowellenherd.
2. Betreiben Sie den Mikrowellenherd 1 Minute lang bei maximaler Leistung.

Folgende Auflistung ist eine allgemeine Anleitung, die Ihnen bei der Auswahl des richtigen Utensils helfen soll.

3. Prüfen Sie vorsichtig die Temperatur des getesteten Utensils. Falls es sich erwärmt hat, ist es nicht zum Einsatz in der Mikrowelle geeignet.
4. Übersteigen Sie niemals die maximale Betriebszeit von 1 Minute. Stoppen Sie den Betrieb des Mikrowellenherdes, falls Sie während der Testminute einen Lichtbogen beobachten. Utensilien, die Lichtbögen verursachen, sind nicht zum Einsatz in der Mikrowelle geeignet.

Küchenutensilien	Mikrowelle	Grill	Kombination
Hitzebeständiges Glas	Ja	Ja	Ja
Nicht hitzebeständiges Glas	Nein	Nein	Nein
Hitzebeständige Keramik	Ja	Ja	Ja
Mikrowellengeeignetes Kunststoffgeschirr	Ja	Nein	Nein
Pappgeschirr	Ja	Nein	Nein
Metallschale	Nein	Ja	Nein
Metallgestell	Nein	Ja	Nein
Alufolie und Folienabdeckungen	Nein	Ja	Nein
Schaumstoffmaterial	Nein	Nein	Nein

# 4 Bedienung

## 4.1 Bedienfeld

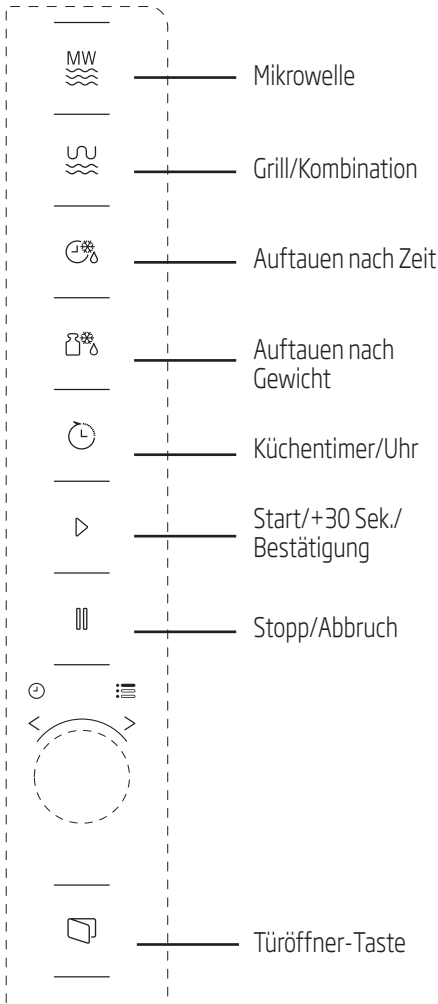

## 4.2 Bedienungsanweisungen

### 4.2.1 Zeit einstellen

Wenn der Mikrowellenherd mit Strom versorgt wird, erscheint „0:00“ am Bildschirm und der Summer gibt einen Signalton aus.

1. Drücken Sie zweimal (Küchentimer/Uhr) und die Stundenanzeige beginnt zu blinken.
2. Passen Sie durch Drehen von den Stundenwert an; der eingegebene Wert sollte zwischen 0 und 23 liegen.
3. Drücken Sie (Küchentimer/Uhr) und die Minutenanzeige beginnt zu blinken.
4. Passen Sie durch Drehen von den Minutenwert an; der eingegebene Wert sollte zwischen 0 und 59 liegen.
5. Drücken Sie zum Abschließen der Zeiteinstellung (Küchentimer/Uhr); das Symbol „:“ blinkt und die Zeit leuchtet.





Wenn Sie (Stopp/Abbruch) während der Zeiteinstellung drücken, kehrt das Gerät automatisch in den vorherigen Modus zurück.

### 4.2.2 Mit dem Mikrowellenherd garen







1. Drücken Sie (Mikrowelle) und „P100“ wird am LCD-Bildschirm angezeigt.
2. Wählen Sie die gewünschte Leistung, indem Sie erneut (Mikrowelle) drücken oder drehen. Mit jeder Betätigung der Taste wird der Reihe nach „P100“, „P80“, „P50“, „P30“ oder „P10“ angezeigt.

## 4 Bedienung

- Bestätigen Sie die Einstellung mit  (Start/+30 Sek./Bestätigung) und drehen Sie zum Einstellen der Garzeit auf einen Wert zwischen 0:05 bis 95:00 .
- Drücken Sie zum Starten des Garens erneut  (Start/+30 Sek./Bestätigung).



**Beispiel:** Wenn Sie 20 Minuten lang bei 80 % Mikrowellenleistung garen möchten, können Sie das Gerät wie folgt bedienen.







- Drücken Sie einmal  (Mikrowelle) und „P100“ wird am Bildschirm angezeigt.
- Drücken Sie zum Einstellen von 80 % Mikrowellenleistung noch einmal  (Mikrowelle) oder drehen Sie .
- Drücken Sie zum Bestätigen  (Start/+30 Sek./Bestätigung) und „P80“ wird am Bildschirm angezeigt.
- Passen Sie durch Drehen von  die Garzeit an, bis „20:00“ angezeigt wird.
- Drücken Sie zum Starten des Garens  (Start/+30 Sek./Bestätigung). Die Schritte zur Anpassung der Zeit in der Kodiertaste sind wie folgt:

Dauer einstellen	Wert je Schritt
0 - 1 Minute	5 Sekunden
1 - 5 Minuten	10 Sekunden
5 - 10 Minuten	30 Sekunden
10 - 30 Minuten	1 Minute
30 - 95 Minuten	5 Minuten

### 4.2.3 Anweisungen zum Tastenfeld (Mikrowelle)

Bestellung	Bildschirm	Mikrowellenleistung
1	P100	100 %
2	P80	80 %
3	P50	50 %
4	P30	30 %
5	P10	10 %

### 4.3 Mit Grill- oder Kombimodus garen





- Drücken Sie  (Grill/Kombination) und „G“ wird am LCD-Bildschirm angezeigt. Wählen Sie die gewünschte Leistung, indem Sie wiederholt  (Grill/Kombination) drücken oder  drehen. Mit jeder Betätigung der Taste wird der Reihe nach „G“, „C-1“ oder „C-2“ angezeigt.
- Bestätigen Sie die Einstellung mit  (Start/+30 Sek./Bestätigung) und drehen Sie zum Einstellen der Garzeit auf einen Wert zwischen 0:05 bis 95:00 .
- Drücken Sie zum Starten des Garens erneut  (Start/+30 Sek./Bestätigung).



**Beispiel:** Wenn Sie 10 Minuten lang bei 55 % Mikrowellenleistung und 45 % Grillleistung (C-1) garen möchten, können Sie das Gerät wie folgt bedienen.

- Drücken Sie einmal  (Grill/Kombination) und „G“ wird am Bildschirm angezeigt.

## 4 Bedienung

2. Wählen Sie Kombimodus 1, indem Sie erneut  (Grill/Kombination) drücken oder  drehen.
3. Drücken Sie zum Bestätigen  (Start/+30 Sek./Bestätigung) und „C-1“ wird am Bildschirm angezeigt.
4. Passen Sie durch Drehen von  die Garzeit an, bis „10:00“ angezeigt wird.
5. Drücken Sie zum Starten des Garens  (Start/+30 Sek./Bestätigung).

### 4.3.1 Anweisungen zum Tastenfeld (Grill/Kombination)

Bestellung	Bildschirm	Mikrowellenleistung	Grill Leistung
1	G	0 %	100 %
2	C-1	55 %	45 %
3	C-2	36 %	64 %





Nach Ablauf der Hälfte der Grillzeit gibt das Gerät zwei Signaltöne aus; dies ist normal. Zur Verbesserung des Grilleffekts sollten Sie die Lebensmittel wenden, die Tür schließen und das Garen mit der Taste (Start/+30 Sek./Bestätigung) fortsetzen. Falls keine Bedienung erfolgt, setzt das Gerät das Garen fort.

### 4.4 Schnellstart

1. Drücken Sie im Bereitschaftsmodus zum Starten des Garens mit 100 % Mikrowellenleistung  (Start/+30 Sek./Bestätigung). Mit jeder Betätigung der Taste erhöht sich die Garzeit in



Schritten von 30 Sekunden bis 95 Minuten.

2. In den Modi Mikrowellengaren, Grill und Kombigaren oder Auftauen wird die Garzeit mit jeder Betätigung der Taste  (Start/+30 Sek./Bestätigung) um 30 Sekunden erhöht.
3. Drehen Sie  im Bereitschaftsmodus zum Einstellen der Garzeit beim Garen mit 100 % Mikrowellenleistung gegen den Uhrzeigersinn; drücken Sie zum Starten des Garens  (Start/+30 Sek./Bestätigung).





In den Modi Automatische Zubereitung und Auftauen nach Gewicht wird die Garzeit bei Betätigung der Taste  (Start/+30 Sek./Bestätigung) nicht erhöht.

### 4.5 Auftauen nach Gewicht

1. Drücken Sie einmal  (Auftauen nach Gewicht).
2. Wählen Sie durch Drehen von  das Gewicht des Lebensmittels von 100 bis 2000 g.
3. Drücken Sie zum Starten des Auftauens  (Start/+30 Sek./Bestätigung).

### 4.6 Auftauen nach Zeit

1. Drücken Sie einmal  (Auftauen nach Zeit).
2. Wählen Sie durch Drehen von  die gewünschte Auftauzeit. Die maximale Zeit beträgt 95 Minuten.
3. Drücken Sie zum Starten des Auftauens  (Start/+30 Sek./Bestätigung). Die Leistung beim Auftauen entspricht P30 und kann nicht







## 4 Bedienung

geändert werden.

### 4.7 Küchentimer (Countdown)

Ihr Mikrowellenherd ist mit einem automatischen Timer ausgestattet, der nicht mit den Gerätefunktionen verknüpft ist und separat genutzt werden kann (er kann auf bis zu 95 Minuten eingestellt werden).



1. Drücken Sie einmal  (Küchentimer/Uhr) und 00:00 wird am LCD-Bildschirm angezeigt.
2. Drehen Sie  zur Eingabe der richtigen Zeit.
3. Drücken Sie zum Bestätigen der Einstellung  (Start/+30 Sek./Bestätigung).
4. Wenn ab der eingegebenen Zeit auf 00:00 heruntergezählt wurde, gibt der Summer fünf Signaltöne aus. Falls die Zeit eingestellt ist (24-Stunden-System), wird die aktuelle Uhrzeit am LCD-Bildschirm angezeigt.

Sie können den Timer jederzeit mit  (Stopp/Abbruch) abbrechen.



Der Küchentimer funktioniert anders als das 24-Stunden-System. Der Küchentimer ist nur ein Timer.

### 4.8 Automatische Zubereitung



1. Drehen Sie  zur Auswahl des gewünschten Gerichts im Uhrzeigersinn. Die Gerichte zwischen „A-1“ und „A-8“ werden angezeigt und zwar Pizza, Fleisch, Gemüse, Nudeln, Kartoffeln, Fisch, Getränke und Popcorn.
2. Drücken Sie zum Bestätigen  (Start/+30 Sek./Bestätigung).

3. Drehen Sie  zur Auswahl des Standardgewichts entsprechend der Lebensmitteltabelle.

4. Drücken Sie zum Starten des Garens  (Start/+30 Sek./Bestätigung).



**Beispiel:** Wenn Sie „Automatische Zubereitung“ zum Garen von 350 g Fisch verwenden möchten:

1. Drehen Sie  im Uhrzeigersinn, bis „A-6“ am Bildschirm angezeigt wird.
2. Drücken Sie zum Bestätigen  (Start/+30 Sek./Bestätigung).

## 4 Bedienung

3. Drehen Sie  zur Auswahl des Gewichts vom Fisch, bis „350“ angezeigt wird.

4. Drücken Sie zum Starten des Garens   
(Start/+30 Sek./Bestätigung).

### 4.8.1 Gericht automatisch garen









Gericht	Gewicht	Bildschirm
A-1 Pizza	200 g	200
	400 g	400
A-2 Fleisch	250 g	250
	350 g	350
	450 g	450
A-3 Gemüse	200 g	200
	300 g	300
	400 g	400
A-4 Nudeln	50 g (mit 450 ml kaltem Wasser)	50
	100 g (mit 800 ml kaltem Wasser)	100
A-5 Kartoffeln	200 g	200
	400 g	400
	600 g	600
A-6 Fisch	250 g	250
	350 g	350
	450 g	450
A-7 Getränke	1 Glas (120 ml)	1
	2 Gläser (240 ml)	2
	3 Gläser (360 ml)	3
A-8 Popcorn	50 g	50
	100 g	100

### 4.9 Mehrstufiges Garen



Es können maximal 2 Schritte zum Garen eingestellt werden. Falls beim mehrstufigen Garen den Vorgang Auftauen beinhaltet, muss das Auftauen der erste Schritt sein.



Befolgen Sie die nachstehenden Schritte, wenn Sie Lebensmittel 5 Minuten lang auftauen und dann 7 Minuten lang bei 80 % Mikrowellenleistung garen möchten:

1. Einmal  (Auftauen nach Zeit) drücken.
2. Wählen Sie durch Drehen von  die gewünschte Auftauzeit, bis „5:00“ am Bildschirm angezeigt wird.
3. Drücken Sie einmal  (Mikrowelle) und „P100“ wird am Bildschirm angezeigt.
4. Drücken Sie zum Einstellen von 80 % Mikrowellenleistung noch einmal  (Mikrowelle) oder drehen Sie .
5. Drücken Sie zum Bestätigen  (Start/+30 Sek./Bestätigung) und „P80“ wird am Bildschirm angezeigt.
6. Passen Sie durch Drehen von  die Garzeit an, bis „7:00“ angezeigt wird.
7. Drücken Sie zum Starten des Garens  (Start/+30 Sek./Bestätigung). Der Summer gibt beim ersten Schritt einen Signalton aus und die Auftauzeit beginnt herunterzuzählen. Der Summer gibt einen weiteren Signalton aus, sobald der zweite Garschritt beginnt. Am Ende des Garens gibt der Summer 5 Signaltöne aus.

### 4.10 Abfragefunktion

1. Drücken Sie in den Modi Mikrowelle, Grill und Kombination  (Mikrowelle) oder  (Grill/Kombination) und die aktuelle Leistungsstufe wird 3 Sekunden lang angezeigt. Nach 3 Sekunden kehrt der Mikrowellenherd zum vorherigen Modus zurück.
2. Drücken Sie während des Garens  (Küchentimer/Uhr) und die aktuelle Uhrzeit wird 3 Sekunden lang eingeblendet.

### 4.11 Kindersicherung

1. **Sperren:** Halten Sie im Bereitschaftsmodus 3 Sekunden lang  (Stopp/Abbruch) gedrückt und der Summer zeigt durch einen Signalton an, dass die Kindersicherung aktiviert ist. Falls die Zeit bereits eingestellt ist, wird zudem die aktuelle Uhrzeit angezeigt; andernfalls erscheint  am LCD-Bildschirm.
2. **Freigeben:** Zum Deaktivieren der Kindersicherung halten Sie im Bereitschaftsmodus 3 Sekunden lang  (Stopp/Abbruch) gedrückt und ein langer Signalton zeigt an, dass die Kindersicherung deaktiviert ist.

### 4.12 Gerätetür öffnen

Drücken Sie  (Türöffner) und die Gerätetür öffnet sich.



Falls sich die Tür bei Modell MGB 25333 BG nicht mit der Türöffner-Taste öffnen lässt (z. B. aufgrund eines Stromausfalls), können Sie sie mit einem Vakuumheber manuell öffnen.

## 5.1 Reinigung



**WARNUNG:** Reinigen Sie das Gerät niemals mit Benzin, Lösungsmitteln, Scheuermitteln, Metallgegenständen, harten Bürsten oder ähnlichen Hilfsmitteln.



**WARNUNG:** Tauchen Sie weder das Gerät noch sein Netzkabel in Wasser oder andere Flüssigkeiten.

1. Gerät ausschalten und Netzstecker aus der Steckdose ziehen.
2. Warten, bis das Gerät vollständig abgekühlt ist.
3. Innenseite des Gerätes sauber halten. Mit einem feuchten Tuch abwischen, falls verschüttete Lebensmittel oder Flüssigkeiten an den Innenwänden haften. Bei einem stark verschmutzten Gerät kann ein mildes Reinigungsmittel verwendet werden. Keine Sprays und anderen aggressiven Reinigungsmittel verwenden, da diese Flecken hinterlassen und die Türfläche stumpf werden lassen können.
4. Die Außenflächen des Gerätes müssen mit einem feuchten Tuch gereinigt werden. Dabei darauf achten, dass kein Wasser in die Belüftungsöffnungen gelangt; andernfalls können interne Komponenten beschädigt werden.
5. Beide Seiten von Tür und Glas, Türdichtungen und Teile in der Nähe der Dichtungen zur Beseitigung von Lebensmittelresten regelmäßig mit einem feuchten Tuch abwischen. Keine Scheuermittel verwenden.
6. Darauf achten, dass das Bedienfeld nicht feucht wird. Mit einem weichen, angefeuchteten Tuch reinigen. Gerätetür zur Vermeidung eines unbeabsichtigten Einschaltens während der Reinigung des Bedienfeldes offen lassen.
7. Falls sich Dampf in und um die Gerätetür ansammelt, diese mit einem weichen Tuch abwischen. Dies kann geschehen, wenn der Mikrowellenherd bei hoher Luftfeuchtigkeit verwendet wird. Dies ist normal.
8. In einigen Fällen müssen Sie zur Reinigung den Glasteller herausnehmen. Teller in warmem Seifenwasser oder einem Geschirrspüler reinigen.
9. Walzenring und Geräteboden sollten zur Vermeidung übermäßiger Geräuschemission regelmäßig gereinigt werden. Es genügt, die Unterseite des Gerätes mit einem milden Reiniger abzuwischen. Walzenring in warmem Seifenwasser oder einem Geschirrspüler reinigen. Wenn Sie den Walzenring zur Reinigung vom Boden im Geräterinneren entfernen, müssen Sie darauf achten, ihn wieder an der richtigen Position anzubringen.
10. Zur Beseitigung schlechter Gerüche in Ihrem Gerät eine tiefe mikrowellengeeignete Schüssel mit Wasser und einer aufgeschnittenen Zitrone in das Gerät stellen und den Mikrowellenherd 5 Minuten lang im Mikrowellenmodus betreiben. Gründlich abwischen und mit einem weichen Tuch abtrocknen.
11. Bitte wenden Sie sich an den autorisierten Kundendienst, wenn die Beleuchtung ersetzt werden muss.
12. Das Gerät sollte regelmäßig gereinigt und von jeglichen Lebensmittelresten befreit werden. Falls das Gerät nicht sauber gehalten wird, können Oberflächendefekte auftreten, welche die Produktlebenszeit negativ beeinträchtigen und mögliche Risiken bergen können.
13. Bitte entsorgen Sie dieses Gerät nicht mit dem Hausmüll; Altgeräte müssen bei speziellen von der Stadtverwaltung bereitgestellten Sammelstellen abgegeben werden.
14. Wenn der Mikrowellenherd in der Grillfunktion genutzt wird, können etwas Rauch und Gerüche entstehen, die nach einiger Zeit im Betrieb verschwinden.

## 5.2 Lagerung

- Lagern Sie das Gerät sorgfältig, wenn Sie es längere Zeit nicht benutzen sollten.
- Sorgen Sie dafür, dass das Gerät vom Stromnetz getrennt, gänzlich abgekühlt und trocken ist.
- Lagern Sie das Gerät an einem kühlen, trockenen Ort.
- Halten Sie das Gerät von Kindern fern.

## 6 Fehlerbehebung

<b>Normal</b>	
Mikrowellenherd verursacht Störungen des Fernsehempfangs	Der Radio- und Fernsehempfang kann durch den Betrieb des Mikrowellenherdes gestört werden. Dies ähnelt den Störungen, die durch kleine Elektrogeräte, wie Mixer, Staubsauger und Ventilatoren, verursacht werden. Dies ist normal.
Die Beleuchtung verdunkelt sich	Arbeitet der Mikrowellenherd mit geringer Leistung, kann sich die Beleuchtung verdunkeln. Dies ist normal.
Dampf sammelt sich an der Tür, heiße Luft kommt aus den Belüftungsöffnungen.	Während des Garens kann Dampf von den Lebensmitteln aufsteigen. Ein Großteil dieses Dampfs tritt aus den Belüftungsöffnungen aus. Etwas Dampf kann sich jedoch auch an einer kühlen Stelle, wie z. B. der Tür, ansammeln. Dies ist normal.
Gerät versehentlich im Leerzustand gestartet.	Das Gerät darf nicht im Leerzustand (ohne Lebensmittel) betrieben werden. Das ist sehr gefährlich.

<b>Problem</b>	<b>Mögliche Ursache</b>	<b>Lösung</b>
Das Gerät kann nicht gestartet werden.	(1) Das Netzkabel ist nicht richtig angeschlossen.	Netzstecker ziehen. Nach 10 Sekunden wieder anschließen.
	(2) Sicherung ist durchgebrannt oder Schutzschalter hat ausgelöst.	Sicherung ersetzen oder Schutzschalter rücksetzen (durch professionelles Personal unseres Unternehmens ersetzen lassen).
	(3) Problem mit der Steckdose.	Steckdose mit anderen Elektrogeräten testen.
Das Gerät erhitzt sich nicht.	(4) Die Tür ist nicht richtig geschlossen.	Tür richtig schließen.
Glasdrehteller macht Geräusche, wenn der Mikrowellenherd in Betrieb ist	(5) Drehteller und Boden des Gerätes sind verschmutzt.	Verschmutzte Teile entsprechend dem Abschnitt „Reinigung und Pflege“ reinigen.
Gerät zeigt den Fehler E-3 und funktioniert nicht (bei Modell MGB 25333 BG)	(6) Gerätetür öffnet sich nicht (aufgrund einer Blockade vor der Tür, geringer Spannung etc.)	Netzstecker ziehen. Nach 10 Sekunden wieder anschließen.

Vertriebsniederlassung Österreich für Beko Kleingeräte:

Elektra Bregenz AG  
Pfarrgasse 77  
A-1230, Wien

<http://at.beko.com/>



Sehr geehrter Kunde!

Vielen Dank, dass Sie sich für ein Qualitätsprodukt von Beko entschieden haben!

Unsere Geräte werden nach den neuesten technischen Erkenntnissen entwickelt, produziert und geprüft.

Sollte trotzdem eine Störung auftreten, so bitten wir Sie, sich mit Ihrem **Fachhändler** bzw. mit der Verkaufsstelle in Verbindung zu setzen.

Gewährleistungsansprüche können **nicht direkt bei Beko** geltend gemacht werden! Behalten Sie deshalb immer Ihre Verkaufsquittung als Beleg.

Wir danken Ihnen, für Ihr Vertrauen und wünschen Ihnen viel Freude mit Ihrem neuen Produkt!



# Avant d'utiliser l'appareil, veuillez lire ce manuel !

Chère cliente, cher client,

Merci d'avoir choisi les produits Beko. Nous espérons que ce produit, fabriqué dans des installations modernes et soumis à un processus de contrôle qualité rigoureux, vous offre les meilleures performances possibles. C'est pourquoi nous vous recommandons, avant d'utiliser ce produit, de lire attentivement ce manuel et tous les autres documents fournis et de les conserver soigneusement pour toute consultation future. Si vous confiez le produit à quelqu'un d'autre, n'oubliez pas de lui remettre également le manuel d'utilisation. Veuillez à bien respecter les consignes et les instructions figurant dans le manuel d'utilisation.

## Signification des symboles

Les symboles suivants sont utilisés tout au long de ce manuel :

	Informations importantes et conseils utiles sur l'utilisation de l'appareil.
	Avertissement sur les situations dangereuses concernant la sécurité des biens et des personnes.
	Avertissement en cas de contact avec une surface brûlante.



Ce produit a été fabriqué dans une usine moderne respectueuse de l'environnement.

Cet appareil est conforme à la directive  
DEEE



Ne contient pas de PCB.



Cette section contient les consignes de sécurité qui aident à se prémunir contre les risques d'incendie, d'électrocution, d'exposition aux fuites d'énergie à micro-ondes, de dommages corporels ou de dégâts matériels. Le non-respect de ces consignes annule la garantie.

## 1.1 Consignes générales de sécurité

- N'essayez pas de mettre le four en marche lorsque la porte est ouverte ; vous seriez exposés à l'énergie des micro-ondes. Évitez de désactiver ou de tripatouiller le verrouillage de sécurité.
- Ne jouez avec aucun des objets entre la face avant et la porte du four. Ne permettez pas l'accumulation de la poussière ou des résidus d'agent nettoyant sur les surfaces de fermeture.
- Toutes les opérations de maintenance impliquant le retrait du couvercle de protection contre l'exposition à l'énergie des micro-ondes doivent être réalisés par des personnes ou des services après-vente agréés.
- Votre appareil est conçu pour la cuisson, le chauffage et la décongélation des aliments à domicile. Il ne doit pas être utilisé à des fins commerciales. Le fabricant ne saurait être tenu responsable des dommages découlant d'une utilisation inappropriée.
- N'utilisez pas l'appareil à l'extérieur, dans une salle de bain, dans des environnements humides ou dans des endroits où il peut se mouiller.
- Tout dommage résultant d'une utilisation inappropriée de l'appareil annule la responsabilité du fabricant ou toute réclamation au titre de la garantie.
- N'essayez jamais de démonter l'appareil. Aucune réclamation au titre de la garantie ne sera acceptée pour les dégâts résultant d'une manipulation incorrecte.
- Utilisez uniquement des pièces d'origine ou pièces recommandées par le fabricant.
- Ne laissez pas l'appareil sans surveillance lorsque vous l'utilisez.
- Utilisez toujours l'appareil sur une surface stable, plate, propre, sèche et non glissante.

## Instructions importantes en matière de sécurité et d'environnement

- Cet appareil ne doit pas être utilisé avec une minuterie extérieure ou un système de télécommande séparé.
- Avant d'utiliser l'appareil pour la première fois, nettoyez-en toutes les pièces. Reportez-vous aux renseignements fournis dans la rubrique « Nettoyage et entretien ».
- Utilisez l'appareil uniquement aux fins pour lesquelles il a été conçu, conformément aux instructions du présent manuel. N'utilisez pas de produits chimiques abrasifs ou de la vapeur sur l'appareil. Ce four a été particulièrement conçu pour chauffer et cuire les aliments. Il n'est pas destiné à un usage industriel ou en laboratoire.
- N'utilisez pas l'appareil pour sécher les vêtements ou les torchons.
- L'appareil devient très chaud lorsqu'il est utilisé. Évitez de toucher les pièces chaudes à l'intérieur du four.
- Votre four n'est pas destiné au séchage d'un quelconque être vivant.
- Ne mettez pas l'appareil en marche lorsqu'il est vide.
- Les récipients de cuisson peuvent devenir très chauds en raison du transfert de chaleur des aliments chauffés au récipient. Vous aurez besoin des gants de cuisine pour tenir les récipients.
- Vérifiez que les récipients sont appropriés pour une utilisation dans des fours à micro-ondes.
- Ne placez pas le four au-dessus des cuisinières ou de tout autre appareil produisant de la chaleur. Sinon, il pourrait être endommagé et la garantie annulée.
- Ne placez pas le four à micro-ondes dans une armoire non conforme aux instructions d'installation.
- De la vapeur pourrait s'échapper lorsque vous ouvrez les couvercles ou le papier après la cuisson des aliments.
- Portez des gants de cuisine lorsque vous devez sortir des mets chauds du four.
- L'appareil et ses surfaces accessibles peuvent devenir très chauds lorsque l'appareil est en cours d'utilisation.
- La porte et la vitre externe peuvent devenir très chaudes lorsque l'appareil est en cours d'utilisation.

## 1.2 Sécurité électrique

- Les fours à micro-ondes Beko sont conformes aux normes de sécurité applicables. Par conséquent, en cas de dommage sur l'appareil ou son câble d'alimentation, faites-le réparer ou remplacer par le revendeur, le centre de services, un spécialiste ou des services habilités afin de prévenir tout danger. Des réparations défectueuses et non professionnelles peuvent être sources de danger et de risque pour l'utilisateur.
- Assurez-vous que votre source d'alimentation électrique est conforme aux informations spécifiées sur la plaque signalétique de votre appareil.  
Le seul moyen de déconnecter l'appareil de l'alimentation électrique consiste à le débrancher de la prise électrique.
- Utilisez l'appareil uniquement avec une prise de terre.
- N'utilisez jamais l'appareil si le câble d'alimentation ou l'appareil lui-même est endommagé.
- N'utilisez pas de cordon prolongateur avec l'appareil.
- Ne touchez jamais l'appareil ou sa prise avec les mains humides ou mouillées.
- Placez l'appareil de manière à ce que la prise soit toujours accessible.
- Pour éviter d'endommager le câble d'alimentation, évitez de l'aplatir, de le plier ou même de le frotter contre des bords coupants. Éloignez le câble d'alimentation de toute surface brûlante et des flammes.
- Assurez-vous qu'il n'y ait aucun risque de traction accidentelle sur le câble d'alimentation et que personne ne risque de trébucher sur le câble, lorsque l'appareil est en marche.
- Débranchez l'appareil avant chaque nettoyage et lorsque l'appareil n'est pas en cours d'utilisation.
- Ne tirez pas sur le câble d'alimentation de l'appareil pour le débrancher de l'alimentation et n'enroulez jamais le câble d'alimentation tout autour de l'appareil.

# Instructions importantes en matière de sécurité et d'environnement

- N'immergez pas l'appareil, le câble d'alimentation ou la prise d'alimentation électrique dans de l'eau ou tout autre liquide. Ne maintenez pas l'appareil sous l'eau courante.
- Lorsque vous chauffez les aliments dans des récipients en plastique ou en papier, vérifiez en permanence le four en raison de la possibilité d'inflammation.
- Retirez les fils et poignées métalliques des sacs en papier ou en plastique avant de placer les sacs appropriés pour une utilisation du four à micro-ondes vers le four.
- Mettez l'appareil hors tension ou débranchez-le et gardez la porte fermée pour éviter toute inflammation si vous observez de la fumée.
- Ne conservez rien à l'intérieur du four. Ne laissez pas les papiers, le matériel de cuisine ou les aliments à l'intérieur du four lorsqu'il n'est pas utilisé.
- Remuez et agitez le contenu des biberons et des pots de nourriture pour bébés et vérifiez la température avant la consommation pour éviter des brûlures.
- Cet appareil est un équipement ISM Groupe 2 de Classe B. Le Groupe 2 comprend tous les équipements ISM (Industriel, Scientifique et Médical) dans lesquels l'énergie à radio-fréquences est intentionnellement générée et/ou utilisée sous forme de radiation électromagnétique pour le traitement des matériaux et les équipements d'électroérosion.
- Les équipements de Classe B conviennent aux installations domestiques et aux installations directement raccordées au réseau d'alimentation électrique à basse tension.
- La porte ou la surface externe de l'appareil peuvent devenir très chaudes lorsque l'appareil est utilisé.

## 1.3 Sécurité du produit

- Évitez de chauffer les liquides et autres aliments dans des récipients fermés, car cela présente des risques d'explosion.
- Le chauffage des boissons au micro-ondes peut entraîner des éclaboussures lorsqu'elles sont sorties du four ; soyez donc prudent lorsque vous tenez les récipients.

- Ne faites pas de rôtisserie dans le four. De l'huile chaude pourrait endommager les composants et matériaux du four, et même entraîner des brûlures de la peau.
- Percez les aliments à croute épaisse tels que les pommes de terre, les courgettes, les pommes et les châtaignes.
- Placez l'appareil de sorte que le côté arrière soit face au mur.
- Si la porte ou les joints de porte sont endommagés, n'utilisez pas le four jusqu'à ce qu'il ait été réparé par un technicien spécialisé.
- Avant de déplacer l'appareil, sécurisez le plateau tournant pour ne pas l'endommager.
- N'utilisez pas le four à micro-ondes pour la préparation ou le chauffage des œufs non brouillés, avec ou sans coquille.
- Ne retirez jamais les pièces à l'arrière et sur les côtés de l'appareil, qui garantissent les distances minimales entre les parois de l'armoire et l'appareil, de sorte à permettre la circulation appropriée de l'air.

## 1.4 Utilisation prévue

- Cet appareil a été conçu uniquement pour une utilisation encastree.
- N'utilisez pas l'appareil pour un autre usage que celui pour lequel il a été prévu.
- N'utilisez pas l'appareil comme source de chaleur.
- Le four à micro-ondes est destiné uniquement à la décongélation, à la cuisson et à la préparation des aliments.
- Évitez la cuisson excessive des aliments ; cela peut entraîner un incendie.
- N'utilisez pas de nettoyeurs à vapeur pour le nettoyage de l'appareil.
- Cet appareil peut être utilisé par les enfants âgés de 8 ans ou plus et par les personnes à capacités physiques, sensorielles ou mentales réduites ou qui n'ont pas les connaissances et l'expérience, tant qu'ils sont surveillés dans l'utilisation sécuritaire du produit ou s'ils sont instruits en conséquence ou comprennent les risques de l'utilisation du produit. Les enfants ne doivent pas jouer avec l'appareil.

# Instructions importantes en matière de sécurité et d'environnement

Les procédures de nettoyage et d'entretien par l'utilisateur ne doivent pas être exécutées par les enfants à moins qu'ils soient surveillés par les adultes.

- Danger d'étranglement ! Ne laissez pas les éléments d'emballage à proximité des enfants.
- Ne permettez aux enfants d'utiliser l'appareil sans supervision sauf s'ils ont reçu des instructions appropriées leur permettant d'utiliser le four à micro-ondes de manière sécurisée et de comprendre les risques liés à une utilisation inappropriée.
- En raison des excès de chaleur en mode gril et mixte, les enfants ne doivent être autorisés à utiliser ces modes que s'ils sont supervisés par un adulte.
- Gardez l'appareil et son cordon d'alimentation de sorte qu'ils soient inaccessibles aux enfants âgés de moins de 8 ans.
- L'appareil et ses surfaces accessibles peuvent devenir très chauds lorsque l'appareil est en cours d'utilisation. Tenez-les hors de la portée des enfants.

## 1.5 Conformité avec la directive DEEE et mise au rebut des produits usagés

Ce produit ne contient pas de substances dangereuses et prohibées, telles que décrites dans la « Directive réglementant les déchets d'équipements électriques et électroniques » émanant du Ministère de l'Environnement et de l'Aménagement urbain. Conforme à la Directive DEEE.



Ce symbole indique que ce produit ne doit pas être jeté avec les déchets ménagers à la fin de sa vie utile. Les appareils usagés doivent être retournés au point de collecte officiel destiné au recyclage des appareils électriques et électroniques.

Pour trouver ces systèmes de collecte, veuillez contacter les autorités locales ou le détaillant auprès duquel vous avez acheté le produit. Chaque ménage joue un rôle important dans la récupération et le recyclage des appareils ménagers usagés. L'élimination appropriée des appareils usagés aide à prévenir les conséquences négatives potentielles pour l'environnement et la santé humaine.

## 1.6 Conformité avec la directive LdSD :

L'appareil que vous avez acheté est conforme à la directive LdSD (2011/65/EU), de l'Union européenne. Il ne comporte pas les matériels dangereux et interdits mentionnés dans la directive.

## 1.7 Information sur l'emballage



L'emballage du produit est composé de matériaux recyclables, conformément à notre réglementation nationale. Ne jetez pas les éléments d'emballage avec les déchets domestiques et autres déchets. Déposez-les dans un des points de collecte d'éléments d'emballage que vous indiquera l'autorité locale dont vous dépendez.

## 2 Votre four à micro-ondes

### 2.1 Aperçu

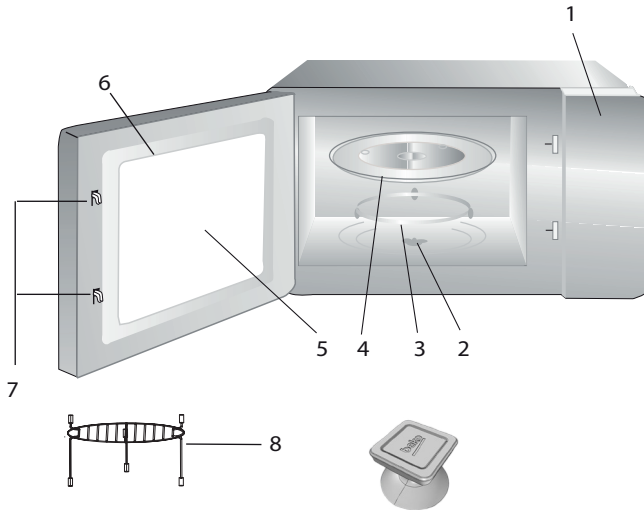

#### Légende

1. Bandeau de commande
2. Entraîneur du plateau tournant
3. Support du plateau tournant
4. Plateau en verre
5. Vitre du four
6. Cadre de porte
7. Dispositif de verrouillage de la porte
8. Grille (à utiliser uniquement avec la fonction grill et placer sur le plateau en verre)

### 2.2 Données techniques

<b>Norme électrique</b>	230 V~50 Hz, 1 450 W (Micro-ondes) 1 000 W (Gril)
<b>Puissance</b>	900 W
<b>Ampérage</b>	6.4 A
<b>Fréquence de fonctionnement</b>	2 450 MHz
<b>Dimensions externes</b>	388 mm (H) / 595 mm (La) / 392 mm (P)
<b>Dimensions internes du four</b>	206 mm (H) / 328 mm (G) / 400 mm (P)
<b>Capacité du four</b>	25 litres
<b>Poids net</b>	18.5 kg

Les inscriptions sur le produit ou les valeurs indiquées sur la documentation fournie avec le produit sont des valeurs obtenues dans des conditions de laboratoire conformément aux normes en vigueur. Ces valeurs peuvent varier selon l'utilisation de l'appareil et les conditions environnementales. Les valeurs d'alimentation électrique sont testées à 230V.

## 2 Votre four à micro-ondes

### 2.3 Installation du plateau tournant

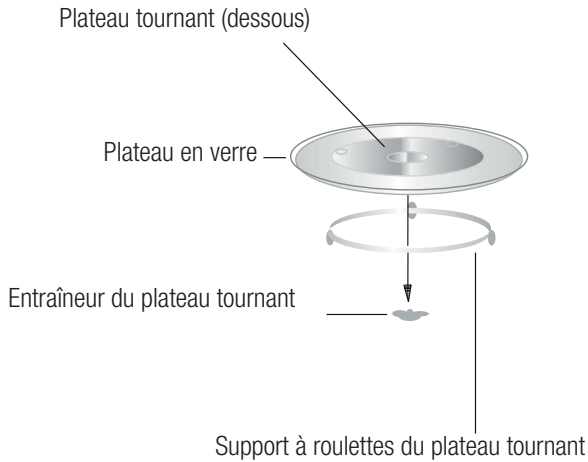

- Ne placez jamais le plateau en verre à l'envers. Il ne doit en aucun cas être bloqué.
- Utilisez toujours le plateau en verre et le support du plateau tournant pendant la préparation.
- Placez toujours les aliments et les récipients sur le plateau en verre pour la cuisson.
- En cas de fissure ou de cassure du plateau en verre ou du support du plateau tournant, contactez votre centre de services autorisé le plus proche.



## 3 Installation et raccordement

### 3.1 Installation et raccordement

- Retirez tous les matériaux d'emballage et les accessoires. Examinez tout signe de dommage tels que des creux ou des signes de porte cassée. N'installez pas le four s'il est endommagé.
- Retirez le film de protection sur la surface de la carrosserie du four à micro-ondes.
- Ne retirez pas le couvercle de mica marron clair fixé à la cavité du four pour protéger le magnétron.
- Le présent appareil a été conçu à des fins domestiques uniquement.
- Ce four a été conçu uniquement pour une utilisation encastrée. Il ne doit pas être posé ou utilisé à l'intérieur d'une armoire.
- Veuillez respecter les instructions d'installation.
- L'appareil peut être installé dans une armoire murale de 60 cm de largeur (55 cm de profondeur minimum et 85 cm au-dessus du sol).
- L'appareil est équipé d'une fiche et doit uniquement être branché à une prise de terre correctement installée.
- La tension du secteur doit correspondre aux valeurs spécifiées sur la plaque signalétique.
- Si le câble d'alimentation est endommagé, il doit être remplacé par une personne ou un service après-vente agréé. Si la fiche n'est plus accessible après l'installation, un dispositif coupe-circuit agissant sur tous les pôles doit être disponible sur le site d'installation, avec un espace de contact de 3 mm minimum.
- N'utilisez pas d'adaptateurs, de multiprises ou de rallonges. Toute surcharge expose à des risques d'incendie.



Les surfaces accessibles peuvent être chaudes pendant l'utilisation.



Évitez de coincer ou de plier le cordon d'alimentation.

## 3 Installation et raccordement

### 3.2 Installation du micro-ondes

Le four à micro-ondes est livré avec son kit d'encastrement monté en usine afin de simplifier son installation. Vous devez simplement fixer l'ensemble à votre meuble.

#### 3.2.1 Niche d'encastrement

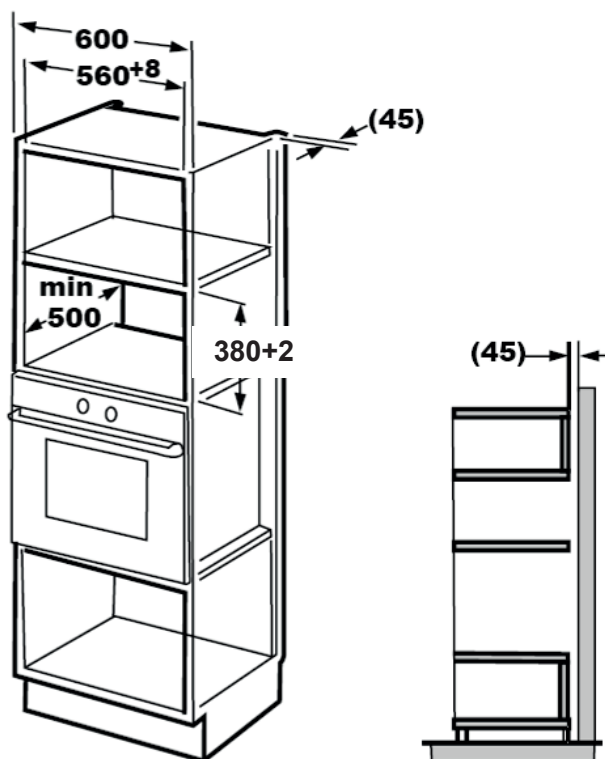

## 3 Installation et raccordement

### 3.2.2 Fixation du support d'encastrement

1. Lisez les instructions sur le gabarit inférieur de l'armoire et placez le gabarit sur le plan inférieur de l'armoire.

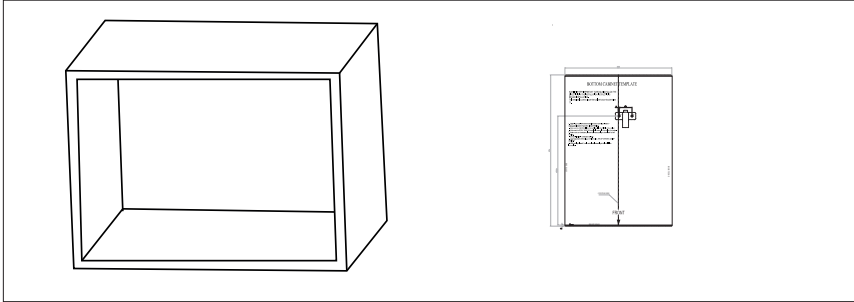

2. Faites des marques sur le plan inférieur de l'armoire selon les marques « a » sur le gabarit.

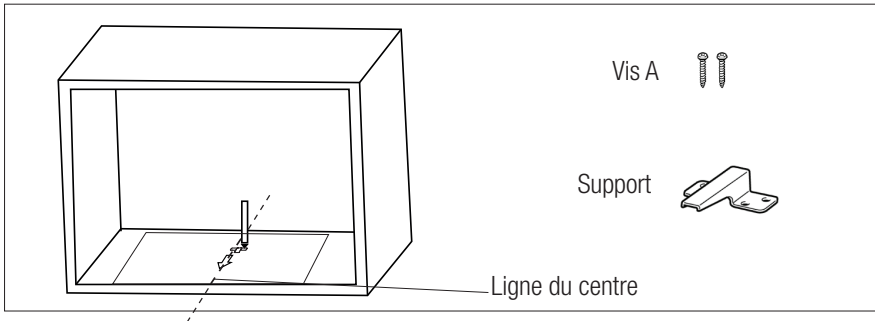

3. Retirez le gabarit et fixez le support à l'aide des vis A.

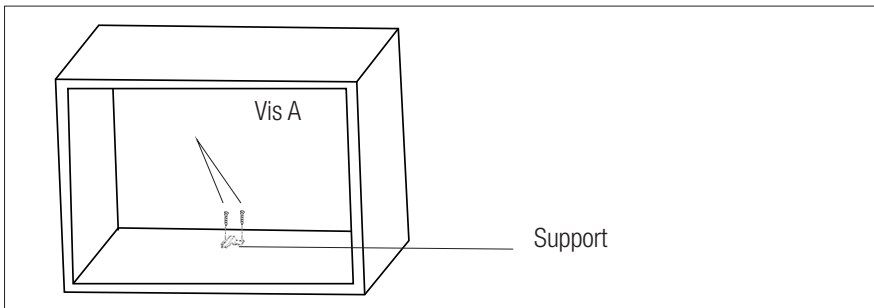

## 3 Installation et raccordement

### 3.2.3 Fixation du four

1. Installez le four dans la niche.

- Assurez-vous que l'arrière du four est bloqué par le support.
- Évitez de coincer ou de plier le cordon d'alimentation.
- Branchez votre four à la prise murale.

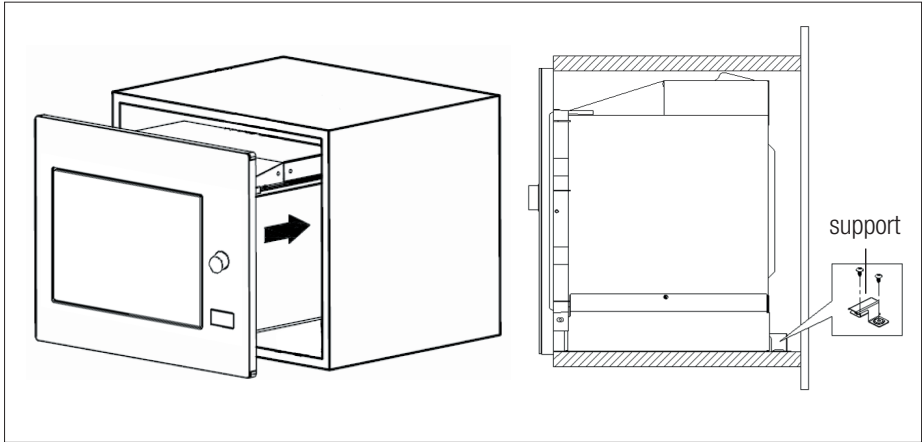

2. Ouvrez la porte, fixez le four à l'armoire à l'aide de la vis B à travers l'orifice situé au bas du cadre d'encastrement. Recouvrez la vis avec le cache en plastique fourni.

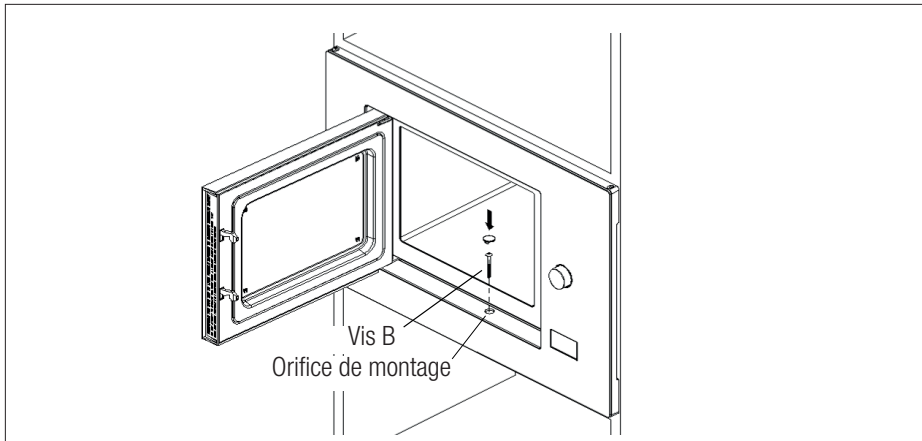

## 3 Installation et raccordement

### 3.3 Principes du fonctionnement au micro-ondes

- Préparez soigneusement vos aliments. Placez les parties restantes à l'extérieur de la boîte.
- Prêtez attention au temps de cuisson. Cuisinez dans le mode de temps le plus court spécifié et ajoutez plus de temps, le cas échéant. Les aliments cuits en excès peuvent produire de la fumée ou brûler.
- Couvrez les aliments pendant la cuisson. Couvrir les aliments prévient toute éclaboussure et permet d'en garantir la cuisson uniforme.
- Retournez les aliments tels que la volaille et les hamburgers lorsque vous les cuisinez dans un four à micro-ondes, afin d'accélérer la cuisson de ce type d'aliment. Tournez au minimum une fois, les aliments plus larges tels que les rôtis.
- Retournez les aliments tels que les boulettes de viande au milieu de la cuisson et remplacez celles du centre par celles de l'extérieur du récipient.

### 3.4 Raccordement électrique

L'appareil doit être mis à la terre. Ce four possède un câble de mise à la terre avec une fiche de terre. Branchez l'appareil à une prise murale correctement installée et mise à la terre. Le système de mise à la terre permet un fil de fuite électrique en cas de court-circuit et réduit les risques d'électrocution. Nous vous recommandons l'utilisation d'un circuit électrique dédié exclusivement au four. L'utilisation du four à haute tension est dangereuse et peut entraîner un incendie ou d'autres accidents susceptibles d'endommager le four.



**AVERTISSEMENT :** Toute mauvaise utilisation de la prise de terre peut provoquer un choc électrique.



Si vous avez des questions relatives à la mise à la terre et aux instructions en matière d'électricité, consultez un technicien électrique qualifié ou le personnel de service.



Le fabricant et/ou le revendeur n'assument aucune responsabilité pour les blessures ou les dommages sur le four qui peuvent résulter du non respect des procédures de raccordement électrique.

### 3.5 Test des ustensiles

Ne faites jamais fonctionner le four à vide. La seule exception concerne le test des ustensiles, décrit dans la section suivante. Certains ustensiles non métalliques peuvent ne pas convenir à une utilisation dans un micro-ondes. En cas de doute sur la convenance de vos ustensiles par rapport au micro-ondes, effectuez le test suivant.

1. Placez l'ustensile vide à tester dans le micro-ondes en même temps qu'un verre utilisable au micro-ondes, rempli avec 250 ml d'eau.
2. Faites fonctionner le four à la puissance maximale pendant 1 minute.
3. Vérifiez soigneusement la température de l'ustensile testé. S'il chauffe, il n'est pas approprié pour une utilisation au four à micro-ondes.
4. Ne dépassez jamais la limite de temps de fonctionnement de 1 minute. Si vous remarquez la formation d'un arc après 1 minute de fonctionnement, arrêtez le micro-ondes. Les ustensiles formant un arc ne sont pas appropriés pour une utilisation au micro-ondes.

### 3 Installation et raccordement

La liste suivante est un guide général qui pourrait vous aider à choisir le bon ustensile.

<b>Ustensile de cuisson</b>	<b>Micro-ondes</b>	<b>Gril</b>	<b>Mixte</b>
Verre thermorésistant	Oui	Oui	Oui
Verre non thermorésistant	Non	Non	Non
Céramiques thermorésistantes	Oui	Oui	Oui
Plat en plastique approprié pour le four à micro-ondes	Oui	Non	Non
Ustensiles de cuisine en papier	Oui	Non	Non
Plateau métallique	Non	Oui	Non
Rack métallique	Non	Oui	Non
Papier en aluminium et couvercles en forme de feuille	Non	Oui	Non
Porcelaines	Oui	Oui	Oui

## 4 Fonctionnement

### 4.1 Bandeau de commande

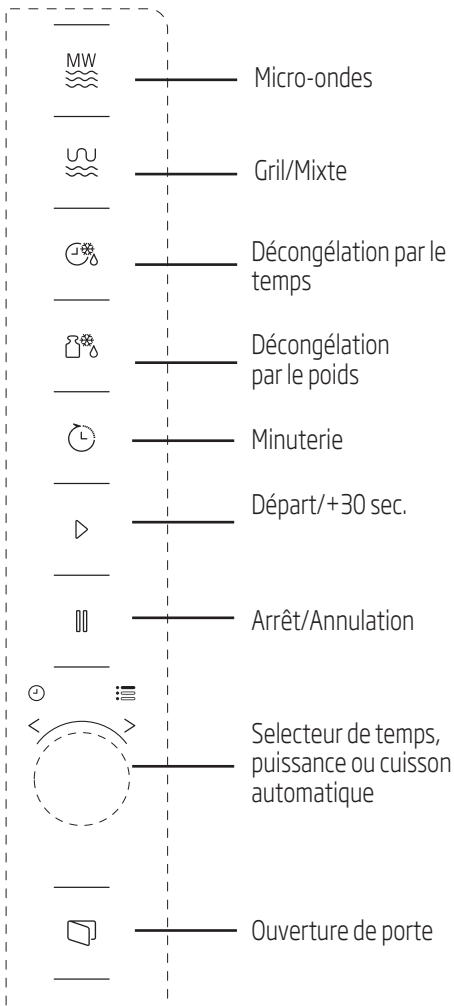

### 4.2 Réglage de l'heure

Lorsque le four à micro-ondes est sous tension, « 0:00 » s'affiche sur l'écran et un signal sonore retentit une fois.

1. Appuyez deux fois sur et les heures commencent à clignoter.
2. Tournez le bouton pour régler l'heure ; de 0 à 23 heures.
3. Appuyez sur et les minutes commencent à clignoter.
4. Tournez le bouton pour régler les minutes ; de 0 à 59 minutes.
5. Appuyez sur pour terminer le réglage de l'heure. Le symbole « : » clignote et l'heure s'affiche.



Si vous appuyez sur (Arrêter/Annuler) pendant le réglage du temps, le four retourne automatiquement au mode précédent.

### 4.3 Préparation d'une cuisson au micro-ondes





1. Appuyez sur et « P100 » s'affiche à l'écran.
2. Appuyez à nouveau sur ou tournez pour sélectionner la puissance désirée. À chaque pression de ce bouton, « P100 », « P80 », « P50 », « P30 » ou « P10 » s'affichent respectivement.
3. Appuyez sur (Démarrer/+30 Sec./Confirmer) pour confirmer et tournez pour régler le temps de cuisson de 5 secondes à 95 minutes.

## 4 Fonctionnement

4. Appuyez à nouveau sur  pour démarrer la cuisson.



**Exemple:** Si vous souhaitez réchauffer un plat pendant 20 minutes. 20 minutes, voici comment faire:

1. Appuyez une fois sur  et « P100 » s'affiche à l'écran.
2. Appuyez une fois de plus sur  ou tournez  pour définir réchauffer votre plat.
3. Appuyez sur  pour confirmer et « P 80 » s'affiche à l'écran.
4. Tournez  pour ajuster le temps de cuisson jusqu'à ce que le four affiche « 20:00 ».







5. Appuyez sur  pour démarrer la cuisson.  
Les étapes de réglage de l'heure en bouton codes sont les suivantes :

### 4.4 Programmes de cuisson au micro-ondes

Commande	Écran	Puissance du micro-ondes	Mode de cuisson
1	P100	900 W	Cuisson des liquides et des soupes
2	P80	700 W	Réchauffage des plats
3	P50	450 W	Cuisson douce
4	P30	300 W	Décongélation forte
5	P10	100 W	Décongélation douce









### 4.5 Préparation d'une cuisson au grill ou mixte

1. Appuyez sur  et « G » s'affiche à l'écran. Appuyez de manière répétée sur  ou tournez  pour sélectionner la puissance désirée. À chaque pression de ce bouton, « G », « C-1 » ou « C-2 » s'affichent respectivement.
2. Appuyez sur  pour confirmer et tournez  pour régler le temps de cuisson entre 0:05 et 95:00.
3. Appuyez à nouveau sur  pour démarrer la cuisson.



**Exemple :** Si vous souhaitez réchauffer au micro-ondes et griller en même temps pendant 10 minutes, voici comment faire:

1. Appuyez une fois sur  et « G » s'affiche à l'écran.
2. Appuyez une fois de plus sur  ou tournez  pour sélectionner le mode Réchauffage + grill.
3. Appuyez sur  pour confirmer et « C-1 » s'affiche à l'écran.
4. Tournez  pour régler le temps de cuisson jusqu'à ce que le four affiche « 10:00 ».
5. Appuyez sur  pour démarrer la cuisson.

## 4 Fonctionnement





### 4.6 Programme de cuisson au gril ou mixte

Programme	Affichage à l'écran	Puissance micro-ondes	Puissance du gril
1 - Gril	G	0	Forte
2 - Réchauffage + Gril	C-1	450 W	Douce
3 - Mijotage + Gril	C-2	300 W	Moyen



Lorsque la moitié du temps du gril s'est écoulée, le four émet deux signaux sonores. Pour mieux griller, Nous vous conseillons de retourner les aliments, au milieu de la cuisson.

### 4.7 Démarrage rapide



1. En mode veille, appuyez sur  pour cuire des liquides au micro-ondes. À chaque pression du bouton, le temps de cuisson augmente jusqu'à 95 minutes.
2. Pendant la cuisson en mode micro-ondes, gril, mixte ou décongélation par le temps, le temps de cuisson augmente de 30 secondes à chaque pression du bouton .
3. En mode veille, tournez  dans le sens contraire des aiguilles d'une montre pour cuire des liquides et appuyez sur  pour démarrer la cuisson.

## 4 Fonctionnement





Dans les modes cuisson automatique et décongélation par le poids, l'appui sur la touche  n'augmentera pas le temps de cuisson.

### 4.8 Décongélation par le poids





1. Appuyez une fois sur .
2. Tournez  pour sélectionner le poids des aliments de 100 à 2 000 g.
3. Appuyez sur  pour démarrer la décongélation.

### 4.9 Décongélation par le temps





1. Appuyez une fois sur .
2. Tournez  pour sélectionner le temps de décongélation. La durée maximale est de 95 minutes.
3. Appuyez sur  pour démarrer le dégel.

### 4.10 Minuterie

Votre four est équipé d'une minuterie indépendante qui n'est pas reliée aux fonctions du four et peut être utilisé séparément (elle peut être réglée sur 95 minutes au maximum.)



1. Appuyez une fois sur  et 00:00 s'affiche à l'écran.
2. Tournez  pour saisir l'heure exacte.
3. Appuyez sur  pour confirmer le réglage.
4. Lorsque le décompte du temps atteint 00:00, un signal retentit 5 fois. Si l'heure est réglée, l'heure actuelle s'affiche à l'écran.  
Appuyez sur  pour arrêter la minuterie à tout moment.

### 4.11 Cuisson automatique

1. Tournez  dans le sens des aiguilles d'une montre pour sélectionner le menu désiré. Les Menus de « A-1 » et « A-8 », notamment pizza, viande, légumes, pâtes alimentaires, pommes de terre, poisson, boisson et popcorn, s'affichent.
2. Appuyez sur  pour confirmer.
3. Tournez  pour choisir le poids par défaut selon le tableau du menu.
4. Appuyez sur  pour démarrer la cuisson.



**Exemple :** Si vous souhaitez cuisiner automatiquement 350 g de poisson :

1. Tournez  dans le sens des aiguilles d'une montre jusqu'à ce que « A-6 » s'affiche à l'écran.
2. Appuyez sur  pour confirmer.
3. Tournez  pour sélectionner le poids du poisson jusqu'à ce que « 350 » s'affiche à l'écran.

## 4 Fonctionnement

4. Appuyez sur  pour démarrer la cuisson.  
Liste des cuissons automatiques

Cuissons automatiques	Poids	Affichage à l'écran
A-1 Pizza	200 g	200
	400 g	400
A-2 Viande	250 g	250
	350 g	350
	450 g	450
A-3 Légumes	200 g	200
	300 g	300
	400 g	400
A-4 Pâtes alimentaires	50 g (avec 450 ml d'eau froide)	50
	100 g (avec 800 ml d'eau froide)	100
A-5 Pommes de terre	200 g	200
	400 g	400
	600 g	600
A-6 Poisson	250 g	250
	350 g	350
	450 g	450
A-7 Boissons	1 verre (120 ml)	1
	2 verres (240 ml)	2
	3 verres (360 ml)	3
A-8 Popcorn	50 g	50
	100 g	100









## 4 Fonctionnement

### 4.12 Cuissons enchaînées



Il est possible de programmer 2 cuissons enchaînées, si l'une d'elle est une décongélation, elle doit être sélectionnée en premier.





Si vous souhaitez décongeler les aliments pendant 5 minutes, puis les réchauffer pendant 7 minutes, procédez de la manière suivante :

1. Appuyez une fois sur .
2. Tournez  pour sélectionner le temps de dégel jusqu'à ce que « 5:00 » s'affiche à l'écran.
3. Appuyez une fois sur  et « P100 » s'affiche à l'écran.
4. Appuyez une fois de plus sur  ou tournez  pour sélectionner la fonction réchauffage.
5. Appuyez sur  pour confirmer et « P 80 » s'affiche à l'écran.
6. Tournez  pour ajuster le temps de cuisson jusqu'à ce que le four affiche « 07:00 ».
7. Appuyez sur  pour démarrer la cuisson. Un signal sonore retentit une fois pour la première phase et le décompte du temps de décongélation démarre. Le signal retentit à nouveau pour indiquer l'entrée dans la deuxième phase de cuisson. Le signal retentit 5 fois à la fin de la cuisson.

### 4.13 Information sur le programme en cours

1. Lors d'une cuisson, appuyez sur  ou (gril/mixte) pour afficher pendant 3 secondes la fonction de cuisson sélectionnée. Après 3 secondes, l'afficheur retourne au mode précédent.
2. Pendant la préparation, appuyez sur  et l'heure actuelle s'affiche pendant 3 secondes.

### 4.14 Sécurité enfants

1. **Verrouillage :** En mode Veille, appuyez sur  pendant 3 secondes et un signal sonore retentit ensuite pour indiquer que la sécurité enfants est activée.  s'affiche à l'écran.
2. **Déverrouillage :** Pour désactiver la sécurité enfants, appuyez sur  pendant 3 secondes et un long signal sonore retentit pour indiquer que la sécurité est désactivée.

### 4.15 Ouverture de la porte du four

Appuyez sur  pour ouvrir la porte du four micro-ondes.

## 5.1 Nettoyage

**AVERTISSEMENT :**

N'utilisez jamais d'essence, de solvants ou de nettoyeurs abrasifs, d'objets métalliques ou de brosses dures pour nettoyer l'appareil.

**AVERTISSEMENT :**

Ne trempez jamais l'appareil ou son cordon d'alimentation dans de l'eau ou dans tout autre liquide.

1. Éteignez l'appareil et débranchez le câble d'alimentation de la prise murale.
2. Patientez jusqu'au refroidissement complet de l'appareil.
3. Maintenez l'intérieur du four propre. Essayez à l'aide d'un tissu humide en cas d'éclaboussures d'aliments ou d'écoulements de liquides sur les parois du four. Utilisez un détergent doux lorsque le four est très sale. Évitez d'utiliser des pulvérisateurs et autres agents nettoyants agressifs, car ils peuvent causer des taches, des marques, et l'opacité de la surface de la porte.
4. Nettoyez les surfaces externes du four à l'aide d'un tissu humide. Évitez toute pénétration d'eau à partir des orifices d'aération, pour prévenir tout dommage des pièces fonctionnelles du four.
5. Essayez fréquemment les deux côtés de la porte et de la vitre, les joints de porte et les pièces à proximité des joints à l'aide d'un tissu humide, de sorte à nettoyer les taches de débordement et d'éclaboussures. Évitez d'utiliser des agents nettoyants abrasifs.
6. Évitez de mouiller le bandeau de commande. Nettoyez avec un chiffon humide et doux. Laissez la porte du four ouverte, pour éviter toute mise en marche inattendue lors du nettoyage du bandeau de commande.
7. En cas d'accumulation de vapeur à l'intérieur ou autour de la porte du four, nettoyez à l'aide d'un tissu doux. Cela se produit lorsque le four à micro-ondes fonctionne dans des conditions d'extrême humidité. C'est normal.
8. Dans certains cas, vous devrez retirer le plateau en verre pour le nettoyer. Lavez le plateau dans de l'eau savonneuse tiède ou au lave-vaisselle.
9. Nettoyez régulièrement le support à roulettes du plateau tournant et le bas du four pour éviter des bruits excessifs. Il suffit de nettoyer la surface inférieure du four à l'aide d'un détergent doux. l'entraîneur du plateau tournant dans de l'eau savonneuse tiède ou au lave-vaisselle. Lorsque vous retirez assurez-vous de le replacer correctement.
10. Afin d'éliminer les mauvaises odeurs dans votre four, placez-y un verre d'eau, du jus et des zestes d'un citron dans un bol profond utilisable dans un micro-ondes et faites fonctionner le four pendant 5 minutes au mode Micro-ondes. Nettoyez soigneusement et séchez ensuite en vous servant d'un chiffon doux.
11. Veuillez contacter le service agréé lorsque vous devez remplacer l'ampoule du four.
12. Nettoyez régulièrement le four et retirez tous les dépôts d'aliments. Dans le cas contraire, des défections de la surface pourraient survenir, affectant la durée de vie de l'appareil et vous exposant à des risques.
13. Évitez de mettre l'appareil au rebut avec les ordures ménagères ; éliminez les fours usagés dans les centres pour déchets spéciaux, qui sont mis à disposition par les communes.
14. Lorsque vous utilisez la fonction Gril du four à micro-ondes, une petite quantité de fumée et de vapeur s'échappe et se dissipe après un certain temps de fonctionnement.

## 6 Dépannage

Problème	Raison éventuelle	Solution
Le four ne démarre pas.	(1) Le cordon d'alimentation n'est pas correctement enfiché.	Débranchez. Branchez ensuite après 10 secondes.
	(2) Fusible grillé ou disjoncteur activé.	Remplacez le fusible ou le disjoncteur (réparé par un professionnel de notre entreprise).
	(3) Problème avec la sortie.	Testez la sortie avec d'autres appareils électriques.
Le four ne chauffe pas.	(4) La porte n'est pas correctement fermée.	Fermez correctement la porte.
Le plateau tournant en verre fait du bruit lorsque le four est en marche	(5) Le plateau tournant et le bas du four sont sales.	Reportez-vous à la section « Nettoyage et Entretien » pour le nettoyage des pièces sales.
Le four affiche l'erreur E-3 et ne fonctionne pas (pour le modèle MGB 25333 BG)	(6) La porte du four ne s'ouvre pas (en raison d'une obstruction devant la porte, d'une baisse de tension, etc.)	Débranchez. Branchez ensuite après 10 secondes.



# Leggere per prima cosa questo manuale!

Gentile Cliente,

Grazie per aver scelto un prodotto Beko. Speriamo che Lei riesca ad ottenere i risultati migliori da questo prodotto, realizzato con tecnologia di alta qualità e all'avanguardia. Pertanto, legga questo intero manuale utente e tutti gli altri documenti allegati con attenzione prima di utilizzare il prodotto e lo conservi come riferimento per usi futuri. Se passa il prodotto ad altre persone, dia loro anche questo manuale utente. Segua tutte le avvertenze e le informazioni del manuale utente.

## Significato dei simboli

I seguenti simboli sono utilizzati in diverse sezioni del presente manuale utente:

	Informazioni importanti e suggerimenti utili sull'utilizzo.
	Avvertenze di situazioni pericolose relative alla sicurezza della vita e della proprietà.
	Avvertenza di superfici calde.



Questo prodotto è stato realizzato in moderni impianti rispettosi dell'ambiente, senza causare danni alla natura.



# 1 Istruzioni importanti sulla sicurezza e l'ambiente

Questa sezione contiene istruzioni di sicurezza che consentono di prevenire il pericolo di incendio, scossa elettrica, esposizione all'energia delle microonde, di lesioni personali o di danni materiali. L'inosservanza di queste istruzioni invalida le garanzie accordate.

## 1.1 Sicurezza generale

- Non cercare di avviare il forno quando lo sportello è aperto; altrimenti si potrebbe essere esposti alle dannose energie delle microonde. I blocchi di sicurezza non devono essere disattivati né manomessi.
- Non giocare con alcun oggetto tra il lato anteriore e lo sportello del forno. Non lasciare che sporco o residui di agenti di pulizia si formino sulla superficie dell'alloggiamento.
- Qualsiasi lavoro di assistenza che includa la rimozione della copertura di protezione dall'esposizione alle energie delle microonde deve essere effettuato da personale/assistenza autorizzati. Qualsiasi altro approccio è pericoloso.
- Il prodotto è concepito per cucinare, riscaldare e scongelare gli alimenti in casa.
- Non deve essere usato a scopo commerciale. Il fabbricante non sarà ritenuto responsabile per danni provocati da errato utilizzo.
- Non utilizzare questo apparecchio all'esterno, in bagno, in ambienti umidi o in luoghi in cui può bagnarsi.
- Nessuna responsabilità né richiesta in garanzia sarà presa in considerazione per danni derivanti da cattivo utilizzo né gestione non corretta dell'apparecchio.
- Non provare mai a smontare l'apparecchio. Non saranno accettate richieste di garanzia per danni provocati da gestione non corretta.
- Usare solo parti originali o quelle consigliate dal produttore.
- Non lasciare mai questo apparecchio privo di supervisione quando è in uso.
- Usare sempre l'apparecchio su una superficie stabile, piatta, pulita, asciutta e anti-scivolo.
- Questo apparecchio non deve essere usato con timer esterno o sistema di controllo a distanza separato.
- Prima di usare l'apparecchio per la prima volta, pulire tutte le parti.

- Vedere i dettagli presenti nella sezione "Pulizia e manutenzione".
- Utilizzare l'apparecchio per l'uso previsto, solo secondo quanto descritto in questo manuale. Non utilizzare sostanze chimiche abrasive né vapore su questo apparecchio. Questo forno è concepito soprattutto per riscaldare e cuocere gli alimenti. Non è destinato uso industriale né di laboratorio.
  - Non utilizzare l'apparecchio per asciugare abiti o strofinacci da cucina.
  - L'apparecchio diventa molto caldo durante l'uso. Prestare attenzione a non toccare le parti calde all'interno del forno.
  - Il forno non è concepito per asciugare esseri viventi.
  - Non azionare il forno vuoto.
  - Gli utensili da cucina possono diventare caldi a causa del trasferimento di calore dagli alimenti riscaldati all'utensile stesso. Potrebbe essere necessario indossare guanti da forno per tenere l'utensile.
  - Bisogna controllare gli utensili per assicurarsi che siano idonei all'utilizzo nei forni a microonde.
  - Non mettere il forno su stufe o su altri apparecchi che generano calore. Altrimenti potrebbe danneggiarsi e la garanzia perderebbe validità.
  - Il forno a microonde non deve essere posto in un alloggiamento che non sia conforme alle istruzioni per l'installazione.
  - Può essere emesso vapore quando si aprono le coperture o i fogli di rivestimento dopo la cottura degli alimenti.
  - Utilizzare i guanti quando si estrae qualsiasi alimento caldo.
  - L'apparecchio e le sue superfici accessibili potrebbero diventare molto caldi quando l'apparecchio è in uso.
  - Sportello e vetro esterno potrebbero essere molto caldi quando l'apparecchio è in uso.

## 1.1.1 Sicurezza elettrica

- Il forno a microonde Beko è conforme agli standard di sicurezza applicabili; pertanto, in caso di danni all'apparecchio o al cavo di alimentazione, esso deve essere riparato o sostituito dal rivenditore, da un centro assistenza o da un centro specializzato e autorizzato per evitare danni. Lavori di riparazione errati o non autorizzati possono provocare danni e rischi per l'utente.
- Assicurarsi che l'alimentazione elettrica sia conforme alle informazioni fornite sulla targhetta di classificazione dell'apparecchio.  
L'unico modo per scollegare l'apparecchio dall'alimentazione è scollegare la spina elettrica dalla presa elettrica.
- Usare l'apparecchio solo con una presa con messa a terra.
- L'apparecchio non deve essere usato se questo o il cavo di alimentazione sono danneggiati.
- Non utilizzare l'apparecchio con una prolunga.
- Non toccare mai l'apparecchio o la spina elettrica con mani umide o bagnate.
- Posizionare l'apparecchio in modo tale che la spina sia sempre accessibile.
- Per evitare danni al cavo di alimentazione, evitare di schiacciarlo, piegarlo o strofinarlo su bordi taglienti. Tenere il cavo di alimentazione lontano da superfici calde e fiamme libere.
- Assicurarsi che non ci sia il rischio che il cavo di alimentazione possa essere tirato accidentalmente o che qualcuno possa passare sullo stesso quando l'apparecchio è in uso.
- Scollegare l'apparecchio prima di ogni pulizia e quando non è in uso.
- Non tirare il cavo di alimentazione dell'apparecchio per scollegarlo dall'alimentazione e non avvolgere mai il cavo attorno all'apparecchio.
- Non immergere l'apparecchio, il cavo di alimentazione o la spina elettrica in acqua o in altri liquidi. Non tenerlo sotto acqua corrente.
- Quando si riscaldano alimenti in contenitori di plastica o carta, controllare il forno frequentemente perché esiste la possibilità di incendio.

- Rimuovere strisce metalliche e/o manici di metallo dai sacchetti di carta o plastica prima di utilizzare nel forno sacchetti idonei al forno a microonde.
- Spegner e l'apparecchio o scollegarlo e tenere lo sportello chiuso per evitare incendi se si vede fumo.
- Non utilizzare la parte interna del forno per conservare oggetti. Non lasciare oggetti di carta, materiali da cucina o alimenti all'interno del forno quando non è in uso.
- Il contenuto di biberon e barattoli di alimenti per bambini deve essere mescolato o scosso e la temperatura deve essere controllata prima del consumo, per evitare ustioni.
- Questo apparecchio è un dispositivo di Gruppo 2 Classe B ISM. Il Gruppo 2 include tutti i dispositivi ISM (industriali, scientifici e medici) in cui l'energia di radiofrequenza è generata intenzionalmente e/o utilizzata in forma di radiazioni elettromagnetiche per il trattamento di materiali e dispositivi per elettroerosione.
- Gli apparecchi di Classe B sono idonei per essere usati in ambienti domestici e ambienti direttamente collegati a una rete di alimentazione elettrica a bassa tensione.
- Lo sportello o la superficie esterna dell'apparecchio può diventare calda durante l'uso.

## 1.1.2 Sicurezza del prodotto

- Liquidi o altri alimenti non devono essere riscaldati in contenitori chiusi perché c'è il rischio di esplosione.
- Riscaldare le bevande con le microonde può provocare la loro ebollizione con produzione di schizzi dopo l'estrazione dal forno; pertanto prestare attenzione quando si prendono i contenitori.
- Non arrostitire nulla nel forno. L'olio caldo può danneggiare i componenti e i materiali del forno e potrebbe anche provocare ustioni alla pelle.
- Forare gli alimenti con crosta spessa come patate, zucchine, mele e castagne.
- L'apparecchio deve essere posizionato in modo tale che il lato posteriore sia rivolto verso la parete.

- Se lo sportello o le guarnizioni dello sportello sono danneggiati, il forno non deve essere utilizzato finché non sia stato riparato da una persona qualificata.
- Prima di spostare l'apparecchio, fissare il piatto girevole per evitare che si danneggi.
- Non utilizzare il forno a microonde per cuocere o riscaldare uova intere, con o senza guscio.
- Non rimuovere le parti che sono dietro e ai lati dell'apparecchio, esse proteggono le distanze minime tra le pareti dell'alloggiamento e l'apparecchio per consentire l'adeguata circolazione dell'aria.
- Non utilizzare dispositivi di pulizia con vapore per pulire l'apparecchio.

## 1.3 Sicurezza dei bambini

- Si consiglia attenzione estrema quando viene utilizzato vicino a bambini e persone che hanno capacità fisiche, sensoriali o mentali ridotte.
  - Il presente apparecchio può essere utilizzato da bambini a partire da 8 anni di età e da persone con capacità fisiche, sensoriali o mentali limitate o che non hanno conoscenze ed esperienza, a condizione che siano sotto supervisione per un uso sicuro del prodotto o siano stati istruiti o comprendano i potenziali pericoli derivanti dall'uso del prodotto. I bambini non devono giocare con l'apparecchio. Le procedure di pulizia e manutenzione da parte dell'utente non devono essere eseguite da bambini a meno che non ricevano supervisione da parte di adulti.
  - Pericolo di soffocamento! Tenere tutti i materiali di imballaggio lontani dalla portata dei bambini.
- ## 1.2 Uso previsto
- Il forno a microonde è concepito solo per uso a incasso.
  - Non usare l'apparecchio per scopi diversi da quello previsto.
  - Non usare l'apparecchio come fonte di calore.
  - Il forno a microonde è concepito solo per scongelare, cuocere e riscaldare alimenti.
  - Non cuocere troppo gli alimenti; altrimenti si potrebbe provocare un incendio.

- Consentire ai bambini di utilizzare il forno senza supervisione solo quando sono state fornite istruzioni adeguate in modo che il bambino sia in grado di usare il forno a microonde in sicurezza e comprenda i pericoli derivanti da uso non corretto.
- A causa del calore eccessivo che deriva dalle modalità grill e combinata, ai bambini deve essere consentito l'uso di queste modalità solo con la supervisione di un adulto.
- Tenere prodotto e cavo di alimentazione in modo che siano inaccessibili ai bambini di età inferiore agli 8 anni.
- L'apparecchio e le sue superfici accessibili potrebbero diventare molto caldi quando l'apparecchio è in uso. Tenere fuori dalla portata dei bambini.

## 1.4 Conformità con la direttiva RAEE e lo smaltimento dei rifiuti

Questo prodotto non contiene materiali dannosi e proibiti specificati nel "Regolamento per la supervisione dei rifiuti elettrici ed elettronici" emanato dal Ministero dell'Ambiente e della Pianificazione urbana. Conforme alla Direttiva RAEE.



Questo simbolo indica che questo prodotto non deve essere smaltito con altri rifiuti domestici al termine della sua vita utile. Il dispositivo usato deve essere portato a un punto di raccolta ufficiale per il riciclaggio di dispositivi elettrici ed elettronici. Per individuare questi punti di raccolta, contattare le proprie autorità locali oppure il rivenditore presso cui è stato acquistato il prodotto. Ciascuna famiglia ha un ruolo importante nel recupero e riciclaggio di vecchi apparecchi. Lo smaltimento appropriato degli apparecchi usati aiuta a prevenire potenziali conseguenze negative per l'ambiente e la salute umana.

## 1.5 Conformità alla Direttiva RoHS:

L'apparecchio acquistato è conforme alla Direttiva UE RoHS (2011/65/EU). Non contiene materiali pericolosi o proibiti specificati nella Direttiva.

## 1.6 Informazioni di imballaggio



L'imballaggio del prodotto è fatto di materiali riciclabili in conformità con la normativa nazionale. Non smaltire i materiali di imballaggio con i rifiuti domestici o altri rifiuti. Portarli ai punti di raccolta per materiali di imballaggio previsti dalle autorità locali.

## 2 Il forno a microonde

### 2.1 Panoramica

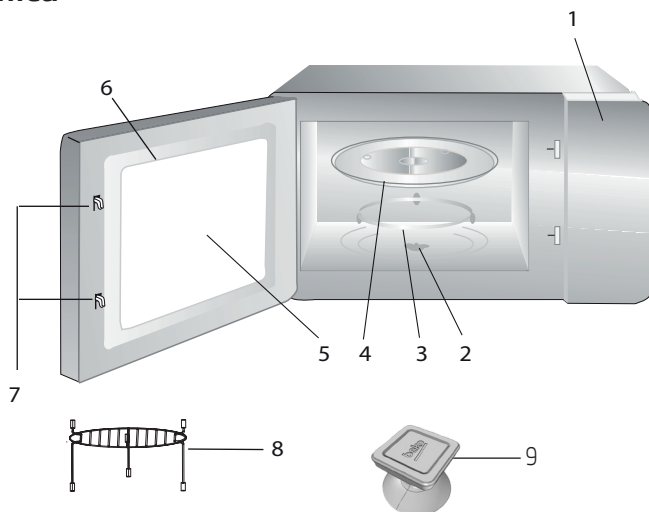

#### 2.1.1. Comandi e parti

1. Pannello di controllo
2. Asta piatto girevole
3. Supporto piatto girevole
4. Vassoio di vetro
5. Vetro sportello forno
6. Gruppo sportello
7. Sistema di interblocco di sicurezza sportello
8. Rastrelliera grill (da usare solo con la funzione grill e posizionata sul vassoio di vetro)
9. Dispositivo di sollevamento a vuoto per l'apertura manuale dello sportello (applicabile al modello MGB 25333 BG).

#### 2.1.2. Dati tecnici

<b>Consumo energetico</b>	230 V~50 Hz, 1450 W (microonde) 1000 W (grill)
<b>Uscita</b>	900 W
<b>Frequenza operativa</b>	2450 MHz
<b>Dimensioni esterne</b>	388 mm (A) / 595 mm (L) / 392 mm (P)
<b>Dimensioni interne del forno</b>	206 mm (A) / 328 mm (L) / 400 mm (P)
<b>Capacità forno</b>	25 litri
<b>Peso netto</b>	18,5 kg

I contrassegni sul prodotto o i valori dichiarati in altri documenti in dotazione con il prodotto sono valori ottenuti in condizioni di laboratorio secondo gli standard pertinenti. Questi valori possono variare secondo l'utilizzo dell'apparecchio e le condizioni ambientali. I valori di potenza sono testati a 230V.

### 2.1.3 Installazione del piatto girevole



- Non posizionare mai il vassoio di vetro al contrario. Il vassoio di vetro non deve mai essere ridotto.
- Durante la cottura devono essere sempre utilizzati il vassoio di vetro e il supporto del piatto girevole.
- Non cuocere direttamente gli alimenti sul vassoio di vetro. Mettere gli alimenti in/su utensili appropriati per la cucina prima di metterli nel forno.
- Se il vassoio di vetro o il supporto del piatto girevole si lesionano o si rompono, contattare il centro assistenza autorizzato più vicino.



## 3 Installazione e collegamento

### 3.1 Installazione e collegamento

- Rimuovere tutti i materiali di imballaggio e gli accessori. Esaminare il forno per eventuali danni, come rientranze o sportello rotto. Non installare se il forno è danneggiato.
- Rimuovere la pellicola protettiva che si trova sulla superficie dell'alloggiamento del forno a microonde.
- Non rimuovere la copertura marrone chiaro montata nella cavità del forno per proteggere il magnetron.
- Questo apparecchio è destinato solo ad uso domestico.
- Questo forno a microonde è concepito solo per uso a incasso. Non è concepito per essere utilizzato su piano di lavoro o all'interno di un alloggiamento.
- Osservare le speciali istruzioni per la installazione.
- L'apparecchio può essere installato in un alloggiamento montato a parete largo 60 cm (almeno 55 cm di profondità e 85 cm di distanza dal pavimento).
- L'apparecchio è dotato di una spina e deve essere collegato solo a una presa messa a terra correttamente installata.
- La tensione di rete deve corrispondere a quella specificata sulla targhetta di classificazione.
- La presa deve essere installata e il cavo di collegamento deve essere sostituito solo da personale autorizzato per l'assistenza. Se la spina non è più accessibile dopo l'installazione, bisogna prevedere un dispositivo di scollegamento omipolare al lato di installazione con una distanza di contatto di almeno 3 mm.
- Non bisogna utilizzare adattatori, prese multiple e prolunghe. Il sovraccarico può provocare un rischio di incendio.



La superficie accessibile potrebbe essere calda durante il funzionamento.



Non intrappolare né piegare il cavo di alimentazione.

## 3 Installazione e collegamento

### 3.2 Installazione a incasso

#### 3.2.1 Dimensione alloggiamento per l'installazione a incasso

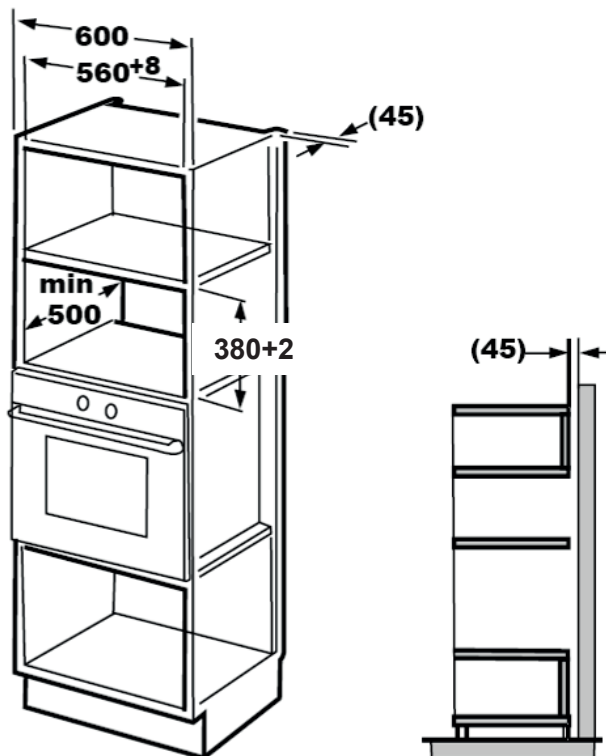

## 3 Installazione e collegamento

### 3.2.2 Preparazione dell'alloggiamento

1. Leggere le istruzioni sul modello nella parte bassa dell'alloggiamento e mettere il modello sul ripiano inferiore dell'alloggiamento.

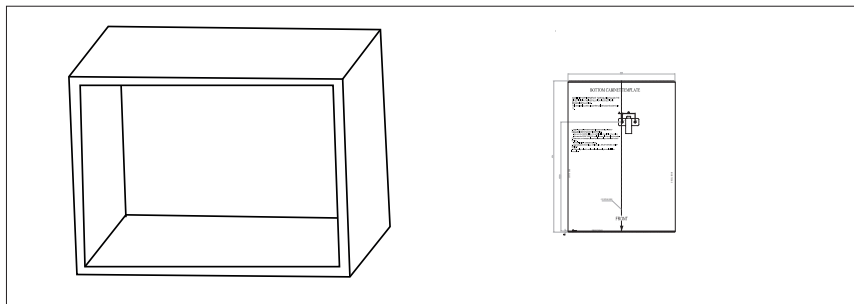

2. Eseguire i contrassegni sul ripiano inferiore dell'alloggiamento secondo i contrassegni "a" del modello.

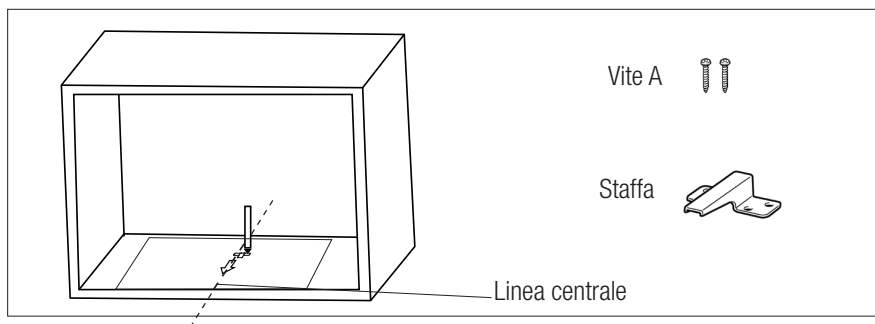

3. Rimuovere il modello nella parte bassa dell'alloggiamento e fissare la staffa con la vite A.

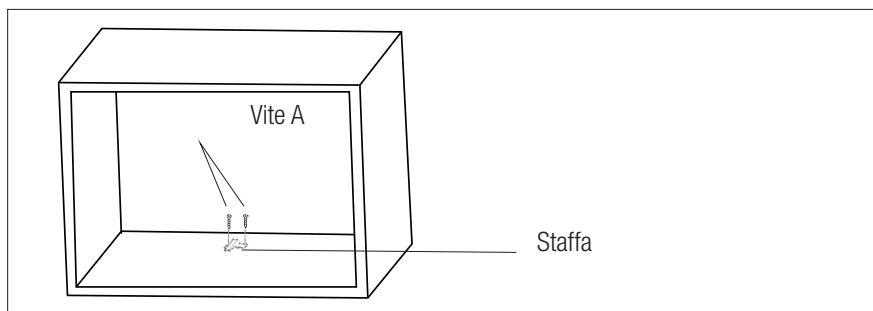

## 3 Installazione e collegamento

### 3.2.3 Fissaggio del forno

1. Installare il forno nell'alloggiamento.
  - Assicurarsi che il retro del forno sia bloccato dalla staffa.
  - Non intrappolare né piegare il cavo di alimentazione.

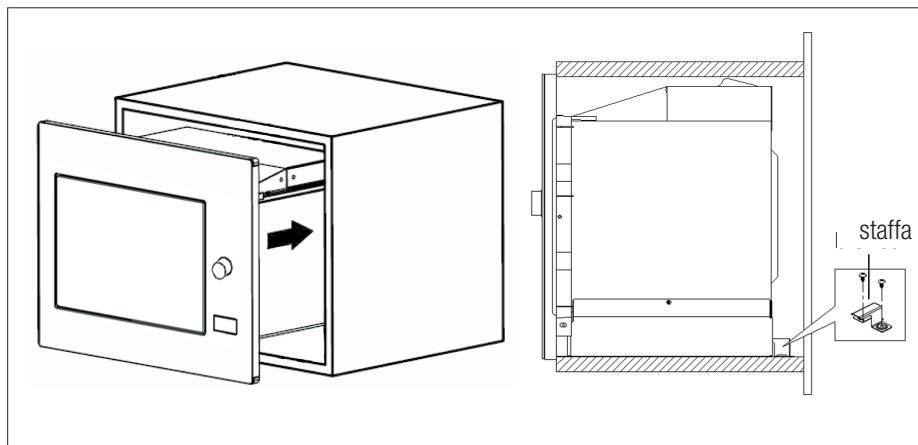

2. Aprire lo sportello, fissare il forno all'alloggiamento con la vite B attraverso il foro di installazione. Poi fissare la copertura in plastica di limitazione al foro di installazione.

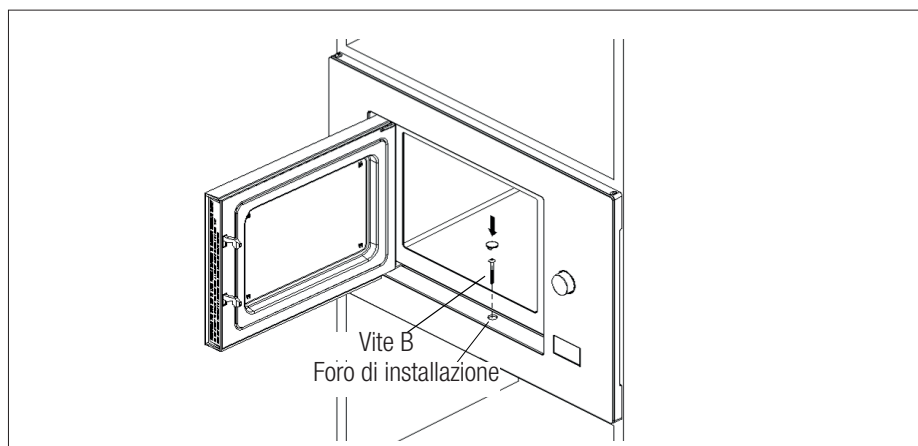

## 3 Installazione e collegamento

### 3.3 Interferenze radio



Il funzionamento del forno a microonde può provocare interferenze a radio, TV e apparecchi simili.

- Installare il microonde quanto più distante possibile da radio e TV. Il funzionamento del forno a microonde può provocare interferenze con la ricezione di radio o TV. 2. Collegare il forno in una presa elettrica standard. Assicurarsi che la tensione e la frequenza siano le stesse di quelle presenti sulla targhetta di classificazione.
- In caso di interferenza, potrebbe essere ridotta o eliminata prendendo le precauzioni che seguono:
- Pulire lo sportello e la superficie delle guarnizioni del forno.
- Impostare la direzione dell'antenna della radio o della TV.
- Riposizionare il forno sulla base della collocazione del ricevitore.
- Mettere il forno a microonde lontano dal ricevitore.
- Collegare il forno a microonde a un'altra presa, così il forno a microonde e il ricevitore saranno su linee diverse.

### 3.4 Principi della cottura con le microonde

- Preparare gli alimenti con attenzione. Mettere le parti rimanenti sull'esterno del piatto.
- Prestare attenzione al tempo di cottura. Cuocere nel tempo più breve specificato e aggiungere altri minuti, se necessario. Gli alimenti troppo cotti possono provocare fumo o bruciarsi.
- Coprire gli alimenti durante la cottura. La copertura degli alimenti previene gli schizzi e aiuta ad assicurare che siano cotti in modo uniforme.

- Girare gli alimenti come pollame e hamburger durante la cottura nel forno a microonde per accelerare la cottura di questo tipo di alimenti. Alimenti più grandi, come gli arrosti, devono essere girati almeno una volta.
- Girare al contrario alimenti come polpette a metà della cottura e cambiarne la posizione, dal centro del piatto verso l'esterno e viceversa.

### 3.5 Istruzioni di messa a terra

Questo apparecchio deve essere messo a terra. Questo forno ha un cavo di messa a terra con una spina messa a terra. L'apparecchio deve essere collegato a una presa elettrica installata e messa a terra nel modo corretto. Il sistema di messa a terra consente di evitare perdite dal collegamento della corrente elettrica in caso di cortocircuito e riduce il rischio di scosse elettriche. Raccomandiamo l'uso di un circuito elettrico dedicato al forno. Il funzionamento ad alta tensione è pericoloso e può provocare incendio o altri incidenti che danneggerebbero il forno.



**AVVERTENZA:** L'errato utilizzo della spina di messa a terra può provocare scossa elettrica



In caso di domande sulla messa a terra e sulle istruzioni elettriche, consultare un tecnico elettricista qualificato o il personale di assistenza.



Il fabbricante e/o il rivenditore non accettano alcuna responsabilità per lesioni o danni al forno che potrebbero verificarsi quando non si rispettano le procedure di collegamento.

## 3 Installazione e collegamento

### 3.6 Test utensili

Non azionare mai il forno vuoto. L'unica eccezione è il test utensili descritto nella sezione che segue. Alcuni utensili non di metallo potrebbero non essere idonei per l'uso nel microonde. Se non si è sicuri dell'eventuale idoneità di un utensile al microonde, è possibile eseguire questo test.

1. Mettere l'utensile vuoto da testare nel forno a microonde assieme a un bicchiere compatibile per le microonde riempito con 250 ml di acqua.
2. Azionare il forno a microonde alla potenza massima per 1 minuto.

L'elenco che segue è una guida generale che aiuta l'utente a selezionare l'utensile giusto.

3. Controllare attentamente la temperatura dell'utensile in corso di test. Se si è riscaldato, non è idoneo all'uso nel microonde.
4. Non superare mai il limite di funzionamento massimo di 1 minuto. Se si notano archi elettrici durante il funzionamento di 1 minuto, spegnere il microonde. Gli utensili che provocano archi elettrici non sono idonei all'uso nel microonde.

Utensile per la cottura	Microonde	Grill	Modalità combinata
Vetro resistente al calore	Sì	Sì	Sì
Vetro non resistente al calore	No	No	No
Ceramica resistente al calore	Sì	Sì	Sì
Piatto di plastica idoneo al forno a microonde	Sì	No	No
Articoli da cucina in carta	Sì	No	No
Vassoio di metallo	No	Sì	No
Rastrelliera metallica	No	Sì	No
Fogli di alluminio e coperture di alluminio	No	Sì	No
Materiali in schiuma	No	No	No

## 4 Funzionamento

### 4.1 Pannello di controllo

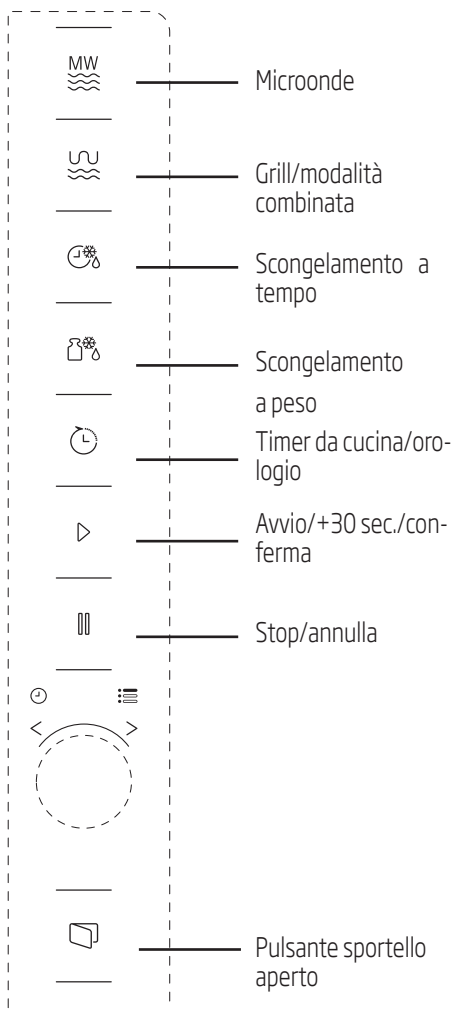

### 4.2 Istruzioni operative

#### 4.2.1 Impostazione dell'orario

Quando il forno a microonde viene collegato, si visualizza "0:00" sullo schermo LED e un cicalino suona una volta.

1. Premere (timer da cucina/orologio) due volte e le cifre delle ore cominciano a lampeggiare.
2. Ruotare per regolare l'ora; il valore immesso deve essere compreso tra 0 e 23.
3. Premere (timer da cucina/orologio) e le cifre dei minuti cominciano a lampeggiare.
4. Ruotare per regolare i minuti; il valore immesso deve essere compreso tra 0 e 59.
5. Premere (timer da cucina/orologio) per terminare l'impostazione dell'orario. ":" lampeggia e l'orario si illumina.





Se si preme (stop/annulla) durante l'impostazione del tempo, il forno torna automaticamente alla modalità precedente.

#### 4.2.2 Cucinare con il forno a microonde







1. Premere (microonde) e "P100" si visualizza sullo schermo LED.
2. Premere di nuovo (microonde) o ruotare per selezionare la potenza desiderata. Ogni volta che si preme il pulsante, si visualizzano rispettivamente "P100", "P80", "P50", "P30" o "P10".

## 4 Funzionamento

3. Premere  (avvio/+30 sec./conferma) per confermare e ruotare  per impostare il tempo di cottura su un valore compreso tra 0:05 e 95:00.
4. Premere  (avvio/+30 sec./conferma) di nuovo per avviare la cottura.



**Esempio:** Se si desidera utilizzare 80% di potenza microonde per una cottura di 20 minuti, è possibile utilizzare il forno secondo i punti che seguono.

5. Premere  (microonde) una volta e "P100" si visualizza sullo schermo.
6. Premere di nuovo  (microonde) o ruotare  per la potenza del forno all'80%.
7. Premere  (avvio/+30 sec./conferma) per confermare e "P 80" si visualizza sullo schermo.
8. Ruotare  per regolare il tempo di cottura finché il forno visualizza "20:00".
9. Premere  (avvio/+30 sec./conferma) per avviare la cottura.







I passi per regolare il tempo con il pulsante sono i seguenti:

Impostazione della durata	Ammontare incremento
0-1 minuto	5 secondi
1-5 minuti	10 secondi
5-10 minuti	30 secondi
10-30 minuti	1 minuto
30-95 minuti	5 minuti

### 4.2.3 Istruzioni tastiera microonde

Ordine	Schermo	Potenza microonde
1	P100	100%
2	P80	80%
3	P50	50%
4	P30	30%
5	P10	10%

### 4.3 Cottura con grill o modalità combinata

1. Premere  (grill/modalità combinata) e "G" si visualizza sullo schermo LED. Premere  (grill/modalità combinata) ripetutamente o ruotare  per selezionare la potenza desiderata. Ogni volta che si preme il pulsante, si visualizzano rispettivamente "G", "C-1" o "C-2".
2. Premere  (avvio/+30 sec./conferma) per confermare e ruotare  per impostare il tempo di cottura su un valore compreso tra 0:05 e 95:00.
3. Premere  (avvio/+30 sec./conferma) di nuovo per avviare la cottura.







**Esempio:** Se si desidera utilizzare 55% di potenza microonde e 45% di potenza grill (C-1) per una cottura di 10 minuti, è possibile utilizzare il forno secondo i punti che seguono.

1. Premere  (grill/modalità combinata) una volta e "G" si visualizza sullo schermo.



## 4 Funzionamento

2. Premere  (grill/modalità combinata) ancora una volta o ruotare  per selezionare la modalità combinata 1.
3. Premere  (avvio/+30 sec./conferma) per confermare e "C-1" si visualizza sullo schermo.
4. Ruotare  per regolare il tempo di cottura finché il forno visualizza "10:00".
5. Premere  (avvio/+30 sec./conferma) per avviare la cottura.

### 4.3.1 Istruzioni tastiera (grill/modalità combinata)



Ordine	Schermo	Potenza microonde	Grill Potenza
1	G	0%	100%
2	C-1	55%	45%
3	C-2	36%	64%



Quando metà del tempo del grill è trascorso, il forno suona due volte e ciò è normale. Per ottenere un effetto grill migliore, bisogna ruotare gli alimenti, chiudere lo sportello e poi premere (avvio/+30 sec./conferma) per continuare la cottura. Se non si esegue alcuna operazione, il forno continua la cottura.

### 4.4 Avvio rapido



1. In modalità stand-by, premere  (avvio/+30 sec./conferma) per avviare la cottura con la potenza del forno al 100%. Ogni volta che si preme il pulsante, il tempo di cottura aumenta fino a 95 minuti a scatti di 30 secondi.

2. Per la cottura nel forno a microonde, la cottura con grill e modalità combinata o le modalità di scongelamento a tempo, il tempo di cottura aumenta di 30 secondi ogni volta che si preme  (avvio/+30 sec./conferma).
3. In modalità stand-by, ruotare  in senso antiorario per impostare il tempo di cottura in modo da avviare la cottura con il 100% di potenza e premere  (avvio/+30 sec./conferma) per avviare la cottura.





Nel menu auto e nelle modalità di scongelamento a peso, la pressione di  (avvio/+30 sec./conferma) non fa aumentare il tempo di cottura.

### 4.5 Scongelamento a peso



1. Premere  (scongelamento a peso) una volta.
2. Ruotare  per selezionare il peso degli alimenti da 100 a 2000 g.
3. Premere  (avvio/+30 sec./conferma) per avviare lo scongelamento.

### 4.6 Scongelamento a tempo

1. Premere  (scongelamento a tempo) una volta.
2. Ruotare  per selezionare il tempo di scongelamento. Il tempo massimo è 95 minuti.
3. Premere  (avvio/+30 sec./conferma) per avviare lo scongelamento. La potenza di scongelamento è P30 e non può essere modificata.

### 4.7 Timer da cucina (contatore)

Il forno è dotato di un contatore automatico che non è collegato alle funzioni del forno e può essere utilizzato separatamente in cucina (può essere impostato su un massimo di 95 minuti).





1. Premere  (timer da cucina/orologio) e 00:00 si visualizza sullo schermo LED.
2. Ruotare  per immettere il tempo corretto.
3. Premere  (avvio/+30 sec./conferma) per confermare l'impostazione.
4. Quando il conto alla rovescia del tempo immesso arriva a 00:00, il cicalino suona 5 volte. Se il tempo è impostato (sistema a 24 ore), l'ora corrente viene visualizzata sullo schermo LED.

Premere  (stop/annulla) per interrompere il timer in qualsiasi momento.







Le funzione del timer da cucina sono diverse dal sistema a 24 ore. Il timer da cucina è solo un timer.

### 4.8 Menu auto

1. Ruotare  per selezionare il menu indesiderato. Vengono visualizzati i menu tra "A-1" e "A-8", cioè pizza, carne, verdure, pasta, patate, pesce, bevande e popcorn.
2. Premere  (avvio/+30 sec./conferma) per confermare.
3. Ruotare  per scegliere il peso predefinito secondo lo schema del menu.
4. Premere  (avvio/+30 sec./conferma) per avviare la cottura.



**Esempio:** Se si desidera usare "Menu auto" per cucinare 350 g di pesce:

1. Ruotare  in senso orario finché viene visualizzato sullo schermo "A-6".
2. Premere  (avvio/+30 sec./conferma) per confermare.
3. Ruotare  per selezionare il peso del pesce finché "350" viene visualizzato sullo schermo.
4. Premere  (avvio/+30 sec./conferma) per avviare la cottura.

## 4 Funzionamento

### 4.8.1 Menu cottura automatica

Menu	Peso	Schermo
A-1 Pizza	200 g	200
	400 g	400
A-2 Carne	250 g	250
	350 g	350
	450 g	450
A-3 Verdure	200 g	200
	300 g	300
	400 g	400
A-4 Pasta	50 g (con 450 ml di acqua fredda)	50
	100 g (con 800 ml di acqua fredda)	100
A-5 Patate	200 g	200
	400 g	400
	600 g	600
A-6 Pesce	250 g	250
	350 g	350
	450 g	450
A-7 Bevande	1 bicchiere (120 ml)	1
	2 bicchieri (240 ml)	2
	3 bicchieri (360 ml)	3
A-8 Popcorn	50 g	50
	100 g	100

### 4.9 Cottura multi-fase

Possono essere impostate massimo 2 fasi per la cottura. Nella cottura multi-fase se una fase è sbrinamento, bisogna mettere sbrinamento come prima fase.



Se si desidera scongelare gli alimenti per 5 minuti e poi cucinarli con l'80% di potenza del microonde per 7 minuti, eseguire i punti sotto:

1. Premere (scongelamento a tempo) una volta.
2. Ruotare per selezionare il tempo di scongelamento finché "5:00" viene visualizzato sullo schermo.
3. Premere (microonde) una volta e "P100" si visualizza sullo schermo.
4. Premere di nuovo (microonde) o ruotare per la potenza del forno all'80%.
5. Premere (avvio/+30 sec./conferma) per confermare e "P 80" si visualizza sullo schermo.
6. Ruotare per regolare il tempo di cottura finché il forno visualizza "7:00".
7. Premere (avvio/+30 sec./conferma) per avviare la cottura. Il cicalino suona una volta per la prima fase e comincia il conto alla rovescia del tempo per lo scongelamento. Il cicalino suona ancora una volta quando si immette la seconda fase di cottura. Il cicalino suona 5 volte alla fine della cottura.

### 4.10 Funzione richiesta

1. In modalità microonde, grill e modalità combinata, premere (microonde) o (grill/modalità combinata) e il livello corrente di alimentazione sarà visualizzato per 3 secondi. Dopo 3 secondi, il forno torna alla modalità precedente.
2. Durante la cottura, premere (timer da cucina/orologio) e l'ora corrente viene visualizzata per 3 secondi.

### 4.11 Blocco bambini

1. **Blocco:** In modalità stand-by, premere (stop/annulla) per 3 secondi e si sente un cicalino che indica che il blocco bambini è attivato. Se l'ora è già impostata, viene visualizzata anche l'ora corrente; altrimenti viene visualizzato sullo schermo LED.
2. **Sblocco:** Per disattivare il blocco bambini, premere (stop/annulla) per 3 secondi e si sente un lungo "bip" che indica che il blocco bambini è disattivato.

### 4.12 Apertura sportello del forno

Premere (apri sportello) e si apre lo sportello del forno.



Se lo sportello non può essere aperto con il pulsante "apri sportello" nel modello MGB 25333 BG (per es. a causa di un'interruzione elettrica), si può aprire lo sportello con il dispositivo di sollevamento a vuoto per l'apertura manuale dello sportello.

### 5.1 Pulizia



**AVVERTENZA:** Non utilizzare mai gasolio, solventi, agenti di pulizia abrasivi, oggetti metallici o spazzole dure per pulire l'apparecchio.



**AVVERTENZA:** Non immergere mai l'apparecchio in acqua o il suo cavo di alimentazione o altro liquido.

1. Spegnerne l'apparecchio e scollegare il cavo di alimentazione dalla presa elettrica.
2. Attendere il completo raffreddamento dell'apparecchio.
3. Mantenere pulita la parte interna del forno. Pulire con un panno umido quando alimenti schizzati o liquidi versati si attaccano alle pareti del forno. Può essere utilizzato un detergente delicato se il forno si sporca molto. Evitare di utilizzare agenti di pulizia a spruzzo o aggressivi perché potrebbero provocare macchie, segni e opacità sulla superficie dello sportello.
4. Le superfici esterne del forno devono essere pulite con un panno umido. Non lasciare entrare acqua dalle aperture di ventilazione per impedire danni alle parti del forno.
5. Pulire di frequente entrambi i lati dello sportello e il vetro, le guarnizioni dello sportello e le parti vicine alle guarnizioni con un panno umido per rimuovere eccessi e macchie da schizzi. Non usare agenti di pulizia abrasivi.
6. Non lasciar bagnare il pannello di controllo. Pulire con un panno morbido umido. Lasciare lo sportello del forno aperto per impedire un funzionamento accidentale quando si pulisce il pannello di controllo.
7. Se si accumula vapore all'interno o attorno allo sportello del forno, pulire con un panno morbido. Questo può verificarsi quando il forno a microonde è utilizzato in condizioni di alta umidità. Ciò è normale.
8. In alcuni casi può essere necessario rimuovere la parte in vetro per la pulizia. Lavare in acqua calda saponata o in lavastoviglie.
9. L'anello del rullo e la base del forno devono essere puliti regolarmente per evitare rumori eccessivi. Sarà sufficiente pulire la superficie inferiore del forno con un detergente delicato. Lavare l'anello del rullo in acqua calda saponata o in lavastoviglie. Quando si rimuove l'anello del rullo dalla base interna del forno per la pulizia, assicurarsi di installarlo nella posizione corretta quando lo si rimonta.
10. Per rimuovere i cattivi odori dal forno, mettere un bicchiere di acqua con succo e buccia di un limone in una ciotola profonda adatta all'uso in microonde e azionare il forno per 5 minuti in modalità microonde. Poi asciugare bene con un panno morbido.
11. Contattare l'assistenza autorizzata quando la lampadina del forno deve essere sostituita.
12. Il forno deve essere pulito regolarmente e tutti i depositi di cibo devono essere rimossi. Se il forno non è mantenuto pulito, possono verificarsi difetti alla superficie che influenzano negativamente il ciclo di vita dell'apparecchio e potenzialmente provocano rischi.
13. Non smaltire questo apparecchio con i rifiuti domestici; i forni vecchi devono essere smaltiti in centri speciali per rifiuti previsti dai comuni.
14. Quando il forno a microonde è usato in modalità grill, una piccola quantità di fumo e odori può essere avvertita: essa scompare dopo un breve periodo di utilizzo.

### 5.2 Conservazione

- Se si pensa di non usare l'apparecchio per un lungo periodo, riporlo con attenzione.
- Assicurarsi che l'apparecchio sia scollegato, freddo e completamente asciutto.
- Conservare l'apparecchio in un luogo fresco e asciutto.
- Tenere l'apparecchio lontano dalla portata dei bambini.

## 6 Ricerca e risoluzione dei problemi

Normale	
Il forno a microonde interferisce con la ricezione TV.	La ricezione radio e TV può essere influenzata dal funzionamento del forno a microonde. È simile all'interferenza provocata da piccoli apparecchi elettrici, come mixer, aspirapolvere e ventilatore elettrico. Ciò è normale.
La luce del forno è scura.	Con la cottura a microonde a bassa potenza, la luce del forno potrebbe oscurarsi. Ciò è normale.
Accumulo di vapore sullo sportello, aria calda che fuoriesce dalle aperture	Durante la cottura, può prodursi vapore dagli alimenti. La maggior parte di questo vapore fuoriesce dalle aperture. Ma potrebbe accumularsene un po' su una parte fredda, come lo sportello del forno. Ciò è normale.
Forno avviato in modo accidentale senza alimenti all'interno.	Non è consentito utilizzare l'apparecchio senza alimenti dentro. È molto pericoloso.

Problema	Possibile causa	Soluzione
Il forno non si avvia.	(1) Il cavo di alimentazione non è collegato correttamente.	Scollegare. Poi ricollegare di nuovo dopo 10 secondi.
	(2) Il fusibile è bruciato o è attivato l'interruttore di circuito.	Sostituire il fusibile o reimpostare l'interruttore di circuito (farlo riparare da un professionista della nostra azienda).
	(3) Problemi con la presa elettrica.	Testare la presa con altri apparecchi elettrici.
Il forno non si riscalda.	(4) Lo sportello non è chiuso bene.	Chiudere bene lo sportello.
Il piatto girevole fa rumore quando il forno a microonde è in funzione.	(5) Il piatto girevole e la parte bassa del forno sono sporchi.	Vedere la sezione "Pulizia e manutenzione" per pulire le parti sporche.
Il forno visualizza errore E-3 e non funziona (per il modello MGB 25333 BG)	(6) Lo sportello del forno non si apre (per un'ostruzione avanti allo sportello, bassa tensione, ecc.)	Scollegare. Poi ricollegare di nuovo dopo 10 secondi.



## CERTIFICATO DI GARANZIA

La presente garanzia commerciale si intende aggiuntiva e non sostitutiva di ogni altro diritto di cui gode il consumatore, intendendo per consumatore esclusivamente colui che utilizza il bene per scopi estranei all'attività imprenditoriale o professionale eventualmente svolta e pertanto per uso domestico/privato, e in particolare non pregiudica in alcun modo i diritti del consumatore stabiliti dal Dlgs 206/05. BEKO Italy S.r.l. in conformità alla facoltà prevista dalla legge, offre al consumatore una garanzia commerciale aggiuntiva, nei termini e nei modi di seguito indicati.

Questo certificato non deve essere spedito per la convalida. È valido e operante solo se conservato assieme alla ricevuta fiscale o altro documento reso fiscalmente obbligatorio.

### Condizioni di Garanzia

1. BEKO Italy S.r.l. garantisce l'apparecchio per un periodo di 2 anni dalla data di acquisto (12 mesi se acquistato con fattura di vendita e non con scontrino fiscale).
2. La garanzia è valida esclusivamente sul territorio italiano compresa la Repubblica di San Marino e la città del Vaticano e deve essere comprovata da scontrino fiscale o fattura, che riporti il nominativo del Rivenditore, la data di acquisto dell'apparecchio nonché gli estremi e identificativi dello stesso (tipo, modello).
3. Per garanzia s'intende la sostituzione o riparazione gratuita delle parti componenti l'apparecchio che sono risultate difettose all'origine, per vizi di fabbricazione.
4. L'utente decade dai dritti di garanzia se non denuncia il difetto di conformità entro 2 mesi dalla scoperta dello stesso.
5. Diritto di Chiamata: gratuita per i primi 12 mesi di garanzia, a pagamento per gli altri 12 mesi nel caso l'utente non sia in grado di provare che il difetto sia dovuto a vizio di conformità del prodotto.
6. Manodopera e ricambi gratuiti per i 24 mesi del periodo di garanzia.
7. L'intervento di riparazione viene effettuato presso il centro di assistenza reperibile presso il call centre e sul sito [www.beko.it](http://www.beko.it), fatto salvo i casi di impossibilità oggettiva o di forza maggiore.
8. La riparazione o sostituzione dei componenti o dell'apparecchio stesso, non estendono la durata della garanzia.
9. Tutte le parti asportabili e tutte le parti estetiche, non sono coperte da garanzia.
10. Tutti i materiali soggetti ad usura non sono coperti da garanzia a meno che venga dimostrata la difettosità risalente a vizio di fabbricazione delle stesse.
11. La BEKO Italy S.r.l. declina ogni responsabilità per eventuali danni che possano derivare, direttamente od indirettamente, a persone e cose come conseguenza del mancato rispetto delle istruzioni tutte, incluse nell'apposito Manuale per l'uso dell'apparecchio allegato a ciascuno apparecchio, da parte dell'utente ed in particolar modo per quanto concerne le avvertenze relative alla installazione, all'uso ed alla manutenzione dell'apparecchio stesso.
12. La garanzia non diventa operante e l'assistenza sarà effettuata totalmente a pagamento nei seguenti casi:
  - a. Danni dovuti al trasporto o alla movimentazione delle merci.
  - b. Interventi di installazione e montaggio, così come l'errata connessione o errata erogazione dalle reti di alimentazione, mancanza di allacciamento alla presa di terra.
  - c. Installazione errata, imperfetta o incompleta, per incapacità d'uso da parte dell'Utente, se mancano gli spazi necessari ad operare attorno ai prodotti, per eccessiva o scarsa temperatura dell'ambiente,.
  - d. Interventi nei quali non è stato riscontrato il difetto lamentato, o per generici problemi di funzionamento causati da errata impressione del cliente
  - e. Danni causati da agenti atmosferici ( fulmini, terremoti, incendi, alluvioni, ecc.)
  - f. Se il numero di matricola risulta asportato, cancellato o manomesso.
  - g. Riparazioni, modifiche o manomissioni effettuate da persone non autorizzate dal produttore o comunque per cause non dipendenti dal prodotto. Per guasti dovuti a mancanza di regolare manutenzione ( pulizia e manutenzione del prodotto.).
  - h. Mancanza dei documenti fiscali o se gli stessi risultano contraffatti o non inerenti al prodotto.
  - i. L'uso improprio dell'apparecchio, non di tipo domestico o diverso da quanto stabilito dal produttore, fa decadere il diritto alla Garanzia.
  - j. Per tutte le circostanze esterne che non siano riconducibili a difetti di fabbricazione dell'elettrodomestico.
  - k. Si intendono a pagamento anche tutti gli eventuali trasporti necessari per lo svolgimento degli interventi legati ai casi citati.

Il Servizio Assistenza di BEKO Italy S.r.l. è l'unico autorizzato a riparare i prodotti a marchio BEKO. Per ogni controversia è competente il foro di Milano.

Durante e dopo il periodo di garanzia, vi consigliamo di rivolgervi sempre ai nostri centri di assistenza autorizzati. Per contattare il Centro di Assistenza Tecnica Autorizzato operante nella sua zona chiami il numero unico per l'Italia:

**02.03.03**

Prima di contattare l'assistenza tecnica, al fine di agevolare la gestione della chiamata, è necessario avere a portata di mano il modello del prodotto e il documento fiscale di acquisto.



# ¡Lea este manual antes de utilizar el aparato!

Estimado cliente:

Gracias por elegir un producto Beko. Esperamos que obtenga los mejores resultados de nuestro producto ya que ha sido fabricado con gran calidad y con tecnología de última generación. Por tanto, le aconsejamos que lea con atención este manual del usuario y todos los demás documentos adjuntos antes de utilizar el producto y que lo guarde para futuras consultas. Si va a entregar este producto a otra persona, proporciónese el manual del usuario también. Siga todas las advertencias e instrucciones incluidas en este manual.

## Significado de los símbolos

Los siguientes símbolos se usan en las diversas secciones del presente manual:

	Información importante y consejos útiles sobre el uso.
	Advertencias de situaciones peligrosas sobre la seguridad de las personas y la propiedad.
	Advertencia para las superficies calientes.



Este producto se ha fabricado en plantas de fabricación modernas y que hacen uso de procesos respetuosos con el medio ambiente.



Esta sección contiene instrucciones de seguridad que ayudarán a la protección contra los riesgos de incendio, descarga eléctrica, exposición a la energía de microondas, lesiones personales o daño a la propiedad. El incumplimiento de estas instrucciones puede causar la anulación de las garantías otorgadas.

## 1.1 Seguridad general

- No intente iniciar el horno con la puerta abierta; de lo contrario, podrá exponerse a la energía de microondas que puede ser dañina. Los bloqueos de seguridad no se deben desactivar ni manipular.
- No coloque ningún objeto entre la parte frontal y la puerta del horno. No deje que se acumule suciedad o restos de productos de limpieza en las superficies de cierre.
- Cualquier trabajo de servicio técnico que incluya la retirada de la tapa que brinda protección contra la exposición a la energía de microondas debe ser realizada por personas o servicio técnico autorizados. Si se realiza de otro modo, resultará peligroso.
- Su producto está destinado a cocinar, calentar y descongelar alimentos en un ámbito doméstico. No debe utilizarse para fines comerciales. El fabricante no se responsabilizará por los daños que puedan surgir por mal uso.
- No utilice este electrodoméstico al aire libre, en baños, ambientes húmedos o en lugares donde pueda mojarse.
- No se asumirá ninguna reclamación de garantía o responsabilidad por daños causados por mal uso o manipulación inadecuada del aparato.
- Nunca trate de desmontar el aparato. No se admitirá reclamación de garantía alguna por daños causados por un manejo inadecuado.
- Utilice únicamente accesorios originales o bien los que recomiende el fabricante.
- No deje este aparato desatendido mientras esté enchufado.
- Utilice el aparato sobre una superficie estable, plana, limpia y no deslizante.
- Este aparato no debe utilizarse con ningún temporizador externo o sistema de control remoto independiente.

- Antes de utilizar el aparato por primera vez, limpie todas sus piezas. Consulte los detalles en la sección "Limpieza y mantenimiento".
- Utilice este aparato únicamente para su uso previsto, tal como se describe en este manual. No utilice productos químicos abrasivos o vapor en este aparato. Este horno está destinado particularmente a calentar y cocinar alimentos. No debe destinarse al uso industrial o en laboratorios.
- No utilice este electrodoméstico para secar la ropa o los paños de cocina.
- El aparato alcanza temperaturas muy elevadas cuando está en uso. Tenga cuidado de no tocar las partes calientes dentro del horno.
- Este horno no está diseñado para secar ningún ser vivo.
- No lo ponga en funcionamiento cuando esté vacío.
- Los utensilios de cocina pueden calentarse por efecto de la transferencia de calor de los alimentos al utensilio. Puede ser necesario que use guantes para sostener el utensilio.
- Los utensilios se deberán verificar para asegurarse de que sean aptos para su uso en hornos microondas.
- No coloque el horno sobre fogones u otros aparatos generadores de calor. De lo contrario, se puede dañar y la garantía se anulará.
- El horno microondas no se debe ubicar en un armario que no cumpla con las instrucciones de instalación.
- El vapor puede salir al abrir las tapas o el papel de cobertura tras la cocción del alimento.
- Utilice guantes al retirar cualquier tipo de alimento calentado.
- Es posible que el aparato y las superficies accesibles estén muy calientes durante el funcionamiento.
- Es posible que la puerta y el vidrio exteriores estén muy calientes mientras el aparato esté en funcionamiento.

## 1.1.1 Seguridad eléctrica

- El horno microondas Beko cumple con todas las normas de seguridad aplicables; por ello, si el cable o el aparato presentan daños, deberán ser reparados o sustituidos por el distribuidor, un servicio técnico o una persona cualificada y autorizada para evitar cualquier peligro. Los trabajos de reparación deficientes o realizados por personal no cualificado puede ser peligrosos y entrañar riesgos para el usuario.
- Asegúrese de que la fuente de alimentación cumpla con la información que se indica en la placa de datos del aparato.  
La única forma de desconectar el aparato de la corriente eléctrica es desenchufarlo de la toma de pared.
- Use el aparato únicamente con un enchufe con toma a tierra.
- Nunca utilice el aparato si está dañado el cable de alimentación o el mismo aparato.
- No utilice este aparato con un cable alargador.
- Nunca toque el aparato o su enchufe con las manos húmedas o mojadas.

- Coloque siempre el aparato de forma que el enchufe quede a mano.
- Evite daños al cable procurando que no sufra tirones, no se doble y no roce con bordes afilados para evitar dañarlo. Mantenga el cable de corriente alejado de superficies calientes y llamas abiertas.
- Asegúrese de que no exista peligro de que pueda tirarse accidentalmente del cable de corriente o de que alguien tropiece con él mientras el aparato esté en uso.
- Desenchufe el aparato antes de cada limpieza y cuando no esté en uso.
- No tire del cable de alimentación del aparato para desconectarlo de la red ni enrolle el cable alrededor del mismo.
- No sumerja el aparato, el cable eléctrico o el enchufe en agua ni en ningún otro líquido. Tampoco ponga dichos elementos bajo un chorro de agua.
- Vigile el horno cuando caliente alimentos en recipientes de plástico o papel, y controle el horno frecuentemente, ya que existe la posibilidad de que estos materiales se incendien.

- Retire los alambres y/o asas metálicas de las bolsas de papel o de plástico antes de colocar estas bolsas aptas para su uso en microondas dentro del horno.
- Apague el aparato o desenchúfelo y mantenga la puerta cerrada para evitar un incendio si observa humo.
- No utilice el interior del horno para almacenamiento. No deje objetos de papel, utensilios de cocción o alimentos dentro del horno cuando se esté utilizando.
- Agite o remueva los contenidos de los biberones y de los tarritos de comida para bebés y compruebe su temperatura antes de su consumo con el fin de evitar quemaduras.
- Este producto es un equipo de Grupo 2 Clase B ISM. El Grupo 2 engloba todos los equipos ISM (industriales, científicos y médicos) en los que la energía de radiofrecuencia se genera intencionadamente y/o se usa en forma de radiación electromagnética para el tratamiento de materiales, así como los equipo de electroerosión.
- Los equipos de la Clase B están diseñados para el uso en hogares o establecimientos directamente conectados a una red de alimentación de bajo voltaje.
- La puerta o la superficie exterior del aparato pueden calentarse cuando estén en uso.

## 1.1.2 Seguridad del producto

- No caliente líquidos u otros alimentos en recipientes cerrados, ya que existe riesgo de explosión.
- Calentar bebidas con microondas puede hacer que hiervan y salpiquen alrededor una vez que se hayan retirado del horno; por lo tanto, tenga cuidado al sostener los recipientes.
- No use el horno para freír alimentos. El aceite caliente puede dañar los componentes y materiales del horno, y puede incluso causar quemaduras en la piel.
- Pele los alimentos de piel dura, como patatas, calabacines, manzanas y castañas.
- El aparato debe estar ubicado de manera tal que la parte trasera esté mirando hacia la pared.

- Si la puerta o sus juntas han sufrido daños, no utilice el horno hasta que no haya sido reparado por un técnico competente.
- Antes de mover el aparato, asegure el plato giratorio para evitar daños al mismo.
- No utilice su horno microondas para cocinar o calentar huevos que no sean revueltos, con o sin cáscara.
- Nunca quite las piezas en la parte trasera y en los laterales del aparato, ya que protegen las distancias mínimas entre las paredes del armario y el electrodoméstico para permitir la circulación de aire necesaria.
- No cocine excesivamente los alimentos, de lo contrario, podría causar un incendio.
- No utilice limpiadores a vapor para limpiar el aparato.

## 1.3 Seguridad infantil

- Se recomienda la máxima precaución cuando se esté utilizando cerca de niños o personas con discapacidades físicas, sensoriales o mentales.
  - Los niños de ocho o más años y las personas con las capacidades físicas, sensoriales o mentales limitadas o que no tengan los conocimientos y la experiencia necesarios pueden usar este aparato siempre y cuando lo hagan bajo supervisión o bien comprendan las instrucciones de uso seguro del aparato y sus riesgos potenciales. No deje que los niños jueguen con el aparato. Las tareas de limpieza y mantenimiento no deben dejarse en manos de niños a menos que sean supervisados por un adulto.
  - ¡Peligro de descarga eléctrica! Mantenga todos los materiales de embalaje alejados de los niños.
- ## 1.2 Uso previsto
- Este horno microondas se ha diseñado únicamente para su uso integrado.
  - No utilice el aparato para otros fines distintos de su uso previsto.
  - No lo utilice como una fuente de calor.
  - El horno microondas está diseñado únicamente para descongelar, cocinar y guisar alimentos.

# Instrucciones importantes para la seguridad y el medio ambiente

- No deje que los niños empleen el horno microondas sin supervisión, a no ser que hayan recibido instrucciones adecuadas sobre su utilización segura y comprendan los riesgos de un uso inadecuado.
- Debido al calor excesivo que emana en los modos grill y combinado, los niños solo podrán estar autorizados a utilizar estos modos bajo la supervisión de un adulto.
- Mantenga el producto y su cable de alimentación inaccesibles a los niños menores de 8 años.
- Es posible que el aparato y las superficies accesibles estén muy calientes durante el funcionamiento. Mantenga a los niños alejados.

## 1.4 Cumplimiento de la Directiva RAEE y eliminación de residuos.

Este producto no incluye los materiales nocivos y prohibidos especificados en la normativa para la supervisión de los residuos de aparatos eléctricos y electrónicos de desecho (RAEE), promulgada por el Ministerio de Medio Ambiente y Planificación Urbanística. Cumple con la Directiva RAEE.



Este símbolo indica que este producto no debe eliminarse con otros desechos domésticos al final de su vida útil. El dispositivo usado debe ser devuelto al punto de recogida oficial para el reciclaje de los dispositivos eléctricos y electrónicos.

Para encontrar estos sistemas de recogida, por favor, póngase en contacto con las autoridades locales o con el distribuidor donde se compró el producto. Cada hogar desempeña un papel importante en la recuperación y el reciclaje de los aparatos antiguos. La eliminación adecuada de los aparatos usados ayuda a prevenir las posibles consecuencias negativas para el medio ambiente y la salud humana.

## 1.5 Cumplimiento de la directiva RoHS:

El producto que ha adquirido es conforme con la directiva de la UE sobre la restricción de sustancias peligrosas (RoHS) (2011/65/EU). No contiene ninguno de los materiales nocivos o prohibidos especificados en la directiva.

## 1.6 Información de embalaje



El embalaje del producto está fabricado con material reciclable de acuerdo con las normativas nacionales sobre medio ambiente. No se deshaga del material de embalaje ni de los desechos domésticos o de otro tipo. Llévelos a los puntos de recogida de material de embalaje designados por las autoridades locales.

## 2 Su horno microondas

### 2.1 Información general

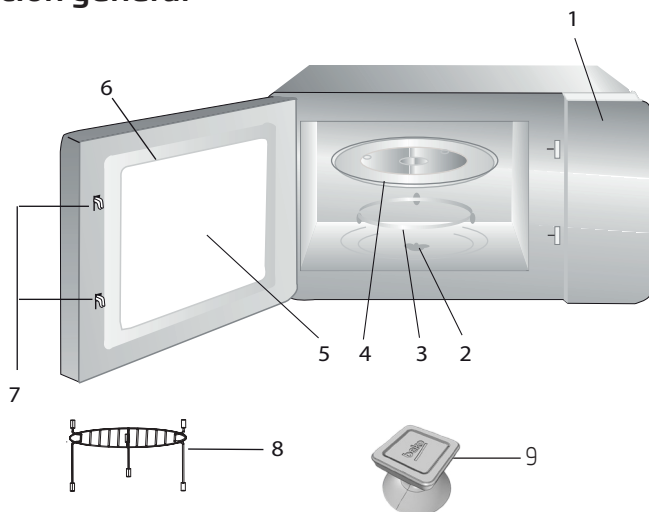

#### 2.1.1. Controles y piezas

1. Panel de control
2. Eje del plato giratorio
3. Soporte del plato giratorio
4. Bandeja de cristal
5. Ventana del horno
6. Grupo de puerta
7. Sistema de bloqueo de seguridad para la puerta
8. Rejilla del grill (se utilizará únicamente en la función grill y se ubicará sobre la bandeja de cristal)
9. Elevador por vacío para la apertura manual de la puerta (se aplica al modelo MGB 25333 BG.)

#### 2.1.2. Datos técnicos

<b>Consumo de energía</b>	230 V~50 Hz, 1450 W (Microondas) 1000 W (Grill)
<b>Salida</b>	900 W
<b>Frecuencia de funcionamiento:</b>	2450 MHz
<b>Dimensiones exteriores</b>	388 mm (altura) / 595 mm (ancho) / 400 mm (profundidad)
<b>Dimensiones interiores del horno</b>	206 mm (altura) / 328 mm (ancho) / 368 mm (profundidad)
<b>Capacidad del horno:</b>	25 litros
<b>Peso neto</b>	18.5 kg

Las evaluaciones del producto o los valores indicados en los demás documentos adjuntos son valores que se han obtenido en condiciones de laboratorio de acuerdo con las normas pertinentes. Estos valores pueden variar según el uso que se haga del aparato y de las condiciones ambientales. Los valores de potencia fueron testeados a 230V.

## 2 Su horno microondas

### 2.1.3 Instalación del plato giratorio

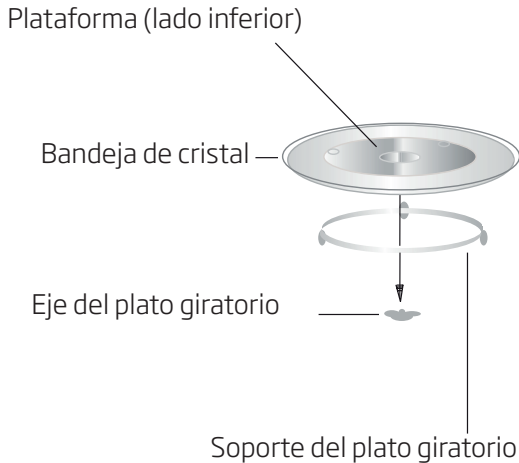

- Nunca coloque la bandeja de cristal con la cara hacia abajo. La bandeja de cristal nunca se debe bloquear.
- Tanto la bandeja de cristal como el soporte del plato giratorio deben usarse siempre durante la cocción.
- Los alimentos y los recipientes de alimentos deben siempre colocarse sobre la bandeja de cristal para su cocción.
- Si la bandeja de cristal o el plato giratorio se quebraran o rompieran, contacte al centro de servicio autorizado más cercano.



## 3 Instalación y conexión

### 3.1 Instalación y conexión

- Quite todo el material de embalaje y accesorios. Examine el horno por eventuales daños como abolladuras o rotura de puerta. No instalar si el horno está dañado.
- Quite la película protectora que se encuentra en la superficie de la carcasa del horno.
- No quite la cubierta de Mica marrón claro que está adosa a la cavidad del horno para proteger los magnetrones.
- Este aparato ha sido diseñado únicamente para uso doméstico.
- Este horno microondas se ha diseñado únicamente para su uso integrado. No está diseñado para usarlo sobre la encimera o dentro de un armario.
- Observe las instrucciones especiales de instalación.
- Este aparato puede ser instalado en un armario empotrado de 60 cm de ancho (con una profundidad mínima de 55 cm y a 85 cm del piso).
- Este aparato está equipado con un enchufe y debe ser únicamente conectado a un tomacorriente con una correcta toma a tierra.
- La tensión de la red eléctrica debe corresponder a la indicada en la placa de datos.
- Únicamente el personal del servicio técnico autorizado deberán instalar el enchufe y sustituir el cable de conexión. Si el enchufe no resultara más accesible tras la instalación, deberá haber un interruptor en el lado de la instalación con una distancia de contacto de al menos 3 mm.
- No se deben utilizar adaptadores, enchufes múltiples y cables alargadores. Una sobrecarga puede ocasionar un incendio.



La superficie accesible puede estar caliente durante el funcionamiento.



No estrangule ni doble el cable de corriente.

## 3 Instalación y conexión

### 3.2 Instalación integrada

#### 3.2.1 Dimensiones de los muebles para la instalación integrada

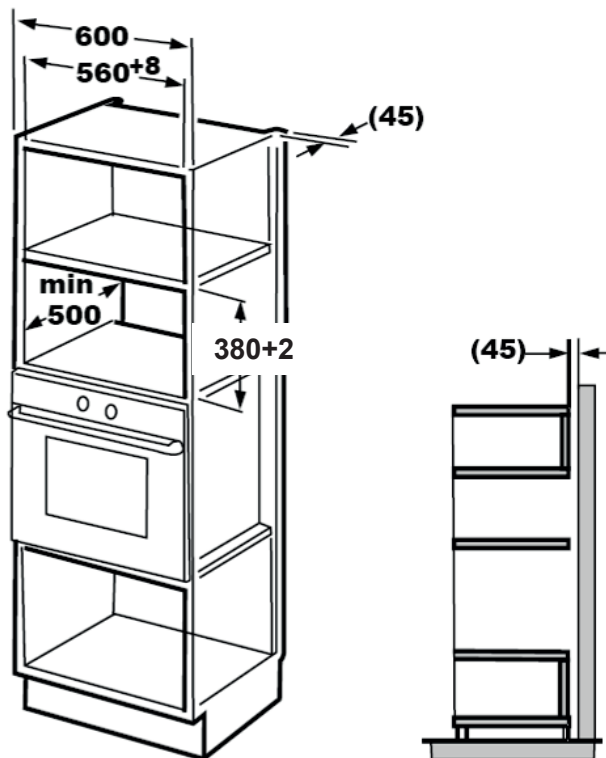

## 3 Instalación y conexión

### 3.2.2 Preparación del armario

1. Lea las instrucciones en la plantilla para la parte inferior del armario y coloque la plantilla en el plano inferior del armario.

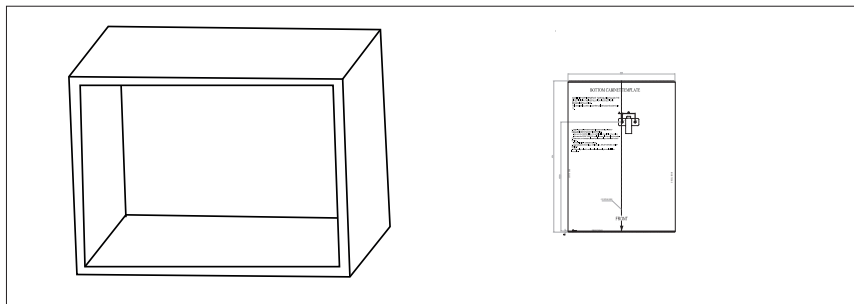

2. Realice las marcas en el plano inferior del armario según las marcas "a" de la plantilla.

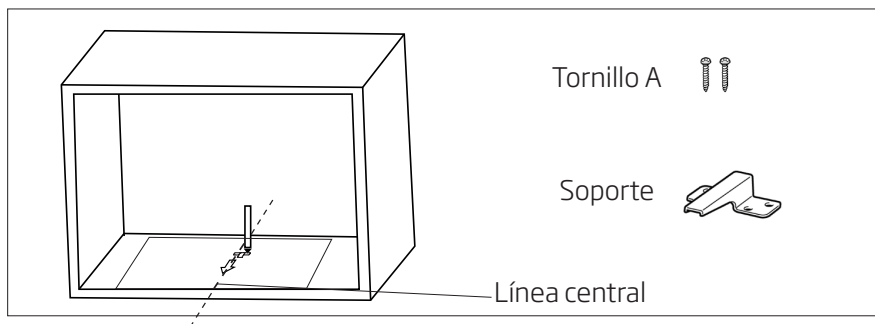

3. Saque la plantilla de la parte inferior del armario y fije el soporte con el tornillo A.

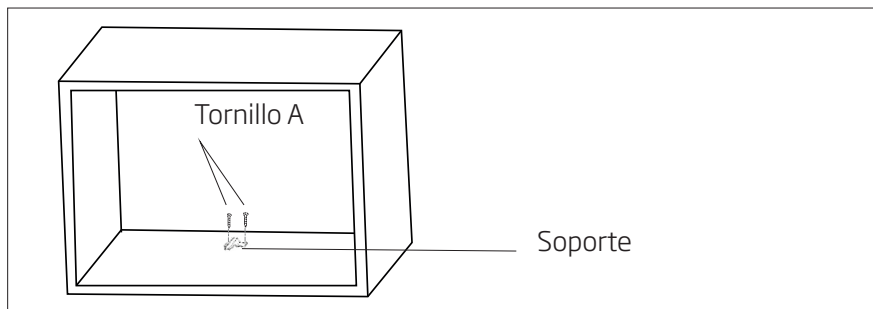

## 3 Instalación y conexión

### 3.2.3 Fijación del horno

1. Instale el horno dentro del armario.

- Asegúrese de que la parte trasera del horno esté bloqueada por el soporte.
- No estrangule ni doble el cable de corriente.

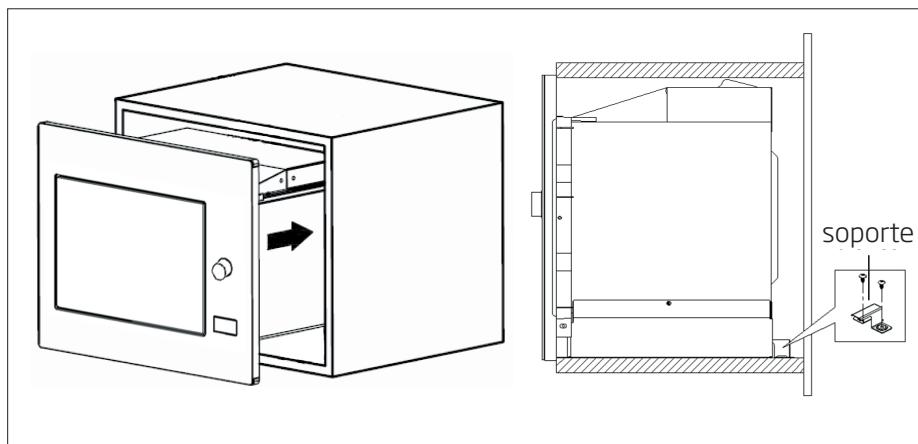

2. Abra la puerta, fije el horno en el armario con el tornillo B a través del orificio de instalación. Luego, coloque la tapa plástica para cubrir el orificio de instalación.

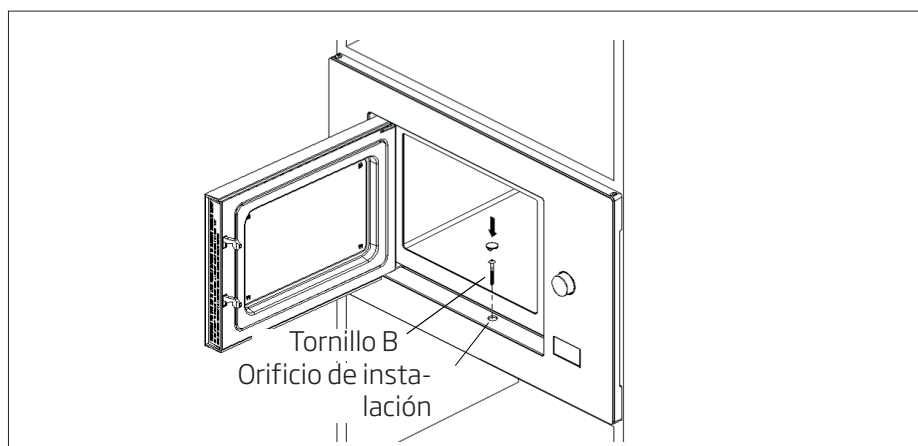

## 3 Instalación y conexión

### 3.3 Interferencias de radio



El funcionamiento del horno microondas puede causar interferencias con radios, televisores y electrodomésticos similares.

- Coloque el horno lo más lejos posible de radios y televisores. El horno microondas puede causar interferencias en su radio o televisor. 2. Enchufe el horno en un tomacorriente doméstico estándar. Asegúrese de que el voltaje y la frecuencia sean las mismas que el voltaje y la frecuencia que figuran en la placa de datos.
- En caso de interferencias, puede reducirlas o eliminarlas tomando las siguientes medidas detalladas abajo:
- Limpie la puerta y la superficie de las juntas del horno.
- Cambie la posición de las antenas de la radio o el televisor nuevamente.
- Cambie la posición del horno en función de la ubicación del receptor.
- Coloque el horno microondas lejos del receptor.
- Enchufe el horno microondas en otro tomacorriente, de modo tal que el horno y el receptor estén en líneas diferentes.

### 3.4 Principios de la cocina con microondas

- Prepare los alimentos con cuidado. Vuelva a colocar las partes que no entren en el plato.
- Preste atención al tiempo de cocción. Cocine en el período de tiempo más breve especificado y agregue más tiempo si fuera necesario. La comida cocinada en exceso puede provocar humo o se puede quemar.
- Cubra los alimentos durante su cocción. Cubrir los alimentos evita salpicaduras y ayuda a garantizar que la comida se cocinará de manera pareja.

- Gire los alimentos como carne de ave y hamburguesas cuando los cocine en un horno microondas, para acelerar la cocción de este tipo de alimentos. A los platos más voluminosos, como el asado, hay que girarlos por lo menos una vez.
- Durante la cocción, remueva los alimentos como las albóndigas de la parte superior a la inferior y del centro al exterior del plato.

### 3.5 Instrucciones de conexión con toma a tierra.

Este aparato debe conectarse a una toma de tierra. Este horno tiene un cable para toma a tierra con un enchufe con toma a tierra. El aparato debe estar enchufado a un tomacorriente de pared con una adecuada instalación de toma a tierra. El sistema de toma a tierra permite una vía de fuga para la corriente eléctrica en caso de cortocircuito y reduce el riesgo de descarga eléctrica. Recomendamos la utilización de un circuito eléctrico exclusivo para el horno. El uso con alta tensión es peligroso y puede causar incendios u otros accidentes que dañen el horno.



**ADVERTENCIA:** Un mal uso del enchufe de toma a tierra puede causar una descarga eléctrica.



Si tiene alguna duda sobre la conexión a tierra o las instrucciones eléctricas, consulte a un electricista o una persona cualificada.



El fabricante y/o distribuidor no aceptará ninguna responsabilidad por lesiones o daños en el horno que pudieran ocurrir cuando no se siguen los procedimientos de conexión eléctrica.

## 3 Instalación y conexión

### 3.6 Prueba de los utensilios

Nunca ponga en funcionamiento el horno si se encuentra vacío. La única excepción es la prueba de los utensilios descrita en la siguiente sección. Algunos utensilios no metálicos pueden no ser aptos para su utilización en microondas. Si no está seguro de que su utensilio sea apto para microondas, puede realizar la siguiente prueba.

1. Coloque el utensilio vacío para el que realice la prueba en el horno microondas junto con un vaso compatible con microondas lleno de 250 ml de agua.
2. Ponga en funcionamiento el horno a temperatura máxima durante 1 minuto.

La siguiente lista es una guía general que le ayudará para seleccionar el utensilio correcto.

Utensilios de cocción	Microondas	Grill	Combinado
Vidrio resistente al calor	Sí	Sí	Sí
Vidrio no resistente al calor	No	No	No
Cerámica resistente al calor	Sí	Sí	Sí
Plato de plástico apto para horno microondas	Sí	No	No
Vajilla de papel	Sí	No	No
Bandeja de metal	No	Sí	No
Escurreedor de metal	No	Sí	No
Papel de aluminio o tapas de aluminio	No	Sí	No
Materiales de espuma	No	No	No

3. Verifique cuidadosamente la temperatura del utensilio que está probando. Si se calentó, no es adecuado para su utilización en microondas.
4. Nunca exceda el tiempo límite de funcionamiento de 1 minuto. Si nota algún tipo de arqueado del material durante el minuto de funcionamiento, detenga el microondas. Los utensilios que se arquean no son aptos para su utilización en microondas.

## 4 Funcionamiento

### 4.1 Panel de control

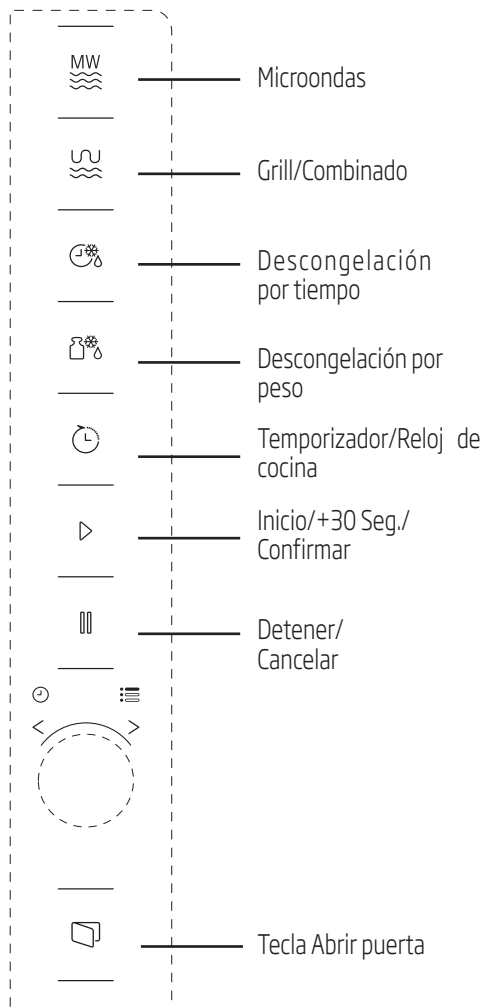

### 4.2 Instrucciones de funcionamiento

#### 4.2.1 Ajuste del tiempo

Cuando el horno microondas está conectado a la corriente eléctrica, aparecerá "0:00" y el timbre sonará una vez.

1. Pulse (Temporizador/Reloj de cocina) dos veces y los números para las horas comenzarán a parpadear.
2. Gire para ajustar la hora; el valor introducido deberá estar entre 0 y 23.
3. Pulse (Temporizador/Reloj de cocina) dos veces y los números para los minutos comenzarán a parpadear.
4. Gire para ajustar los minutos; el valor introducido deberá estar entre 0 y 59.
5. Pulse (Temporizador/Reloj de cocina) para finalizar el ajuste de la hora. El símbolo ":" parpadeará y la hora se iluminará.





Si pulsa (Detener/Cancelar) durante la configuración de la hora, el horno volverá automáticamente al modo anterior.

#### 4.2.2 Cocinar con el horno microondas







1. Pulse (Microondas) y aparecerá "P100" en la pantalla LED.
2. Pulse (Microondas) de nuevo o gire para seleccionar la potencia deseada. Cada vez que pulse la tecla, "P100", "P80", "P50", "P30" o "P10" aparecerán respectivamente.

## 4 Funcionamiento

- Pulse  (Inicio/+30 Seg./Confirmar) para confirmar y gire  para configurar un tiempo de cocción en un valor entre 0:05 y 95:00.
- Pulse  (Inicio/+30 Seg./Confirmar) nuevamente para iniciar la cocción.



**Ejemplo:** Si desea utilizar el 80% de la potencia del microondas para cocinar durante 20 minutos, puede hacer funcionar el horno en los siguientes pasos.

- Pulse  (Microondas) una vez y aparecerá "P100" en la pantalla.
- Pulse  (Microondas) una vez más o gire  para configurar la potencia del microondas en 80%.
- Pulse  (Inicio/+30 Seg./Confirmar) para confirmar y aparecerá "P80" en la pantalla.
- Gire  para ajustar el tiempo de cocción hasta que el horno muestre "20:00".
- Pulse  (Inicio/+30 Seg./Confirmar) para iniciar la cocción.







Los pasos para el ajuste del tiempo en el botón de codificación son los siguientes:

Ajuste de duración	Incrementar cantidad
0-1 minutos	5 segundos
1-5 minutos	10 segundos
5-10 minutos	30 segundos
10-30 minutos	1 minuto
30-95 minutos	5 minutos

### 4.2.3 Instrucciones del teclado del microondas



Pedido	Pantalla	Potencia de microondas:
1	P100	100%
2	P80	80%
3	P50	50%
4	P30	30%
5	P10	10%

### 4.3 Cocina con grill o en modo combinado

- Pulse  (Grill/Combinado) y "G" aparecerá en la pantalla LED. Pulse  (Grill/Combinado) repetidamente o gire  para seleccionar la potencia deseada. Cada vez que pulse la tecla "G", "C-1" o "C-2" aparecerán respectivamente.
- Pulse  (Inicio/+30 Seg./Confirmar) para confirmar y gire  para configurar un tiempo de cocción en un valor entre 0:05 y 95:00.
- Pulse  (Inicio/+30 Seg./Confirmar) nuevamente para iniciar la cocción.





**Ejemplo:** si desea utilizar el 55% de la potencia del microondas y el 45% de la potencia de grill (C-1) para cocinar durante 10 minutos, puede hacer funcionar el horno en los siguientes pasos.

- Pulse  (Grill/Combinado) una vez y aparecerá "G" en la pantalla.
- Pulse  (Grill/Combinado) una vez más o gire  para seleccionar el modo Combinado 1.



## 4 Funcionamiento

3. Pulse  (Inicio/+30 Seg./Confirmar) para confirmar y "C-1" se mostrará en la pantalla.
4. Gire  para ajustar el tiempo de cocción hasta que el horno muestre "10:00".
5. Pulse  (Inicio/+30 Seg./Confirmar) para iniciar la cocción.

### 4.3.1 (Grill/Combinado) Instrucciones del teclado



Pedi- do	Panta- lla	Poten- cia de micro- ondas:	Grill Poten- cia
1	G	0%	100%
2	C-1	55%	45%
3	C-2	36%	64%



Quando haya transcurrido la mitad del tiempo de grill, el horno suena dos veces y esto es normal. Con el fin de lograr un mejor efecto grill, debe girar el alimento, cerrar la puerta y luego pulsar (Inicio/+30 Seg./Confirmar) para continuar la cocción. Si no se lleva a cabo ninguna operación, el horno continuará la cocción.

### 4.4 Inicio rápido



1. En modo de espera, pulse  (Inicio/+30 Seg./Confirmar) para iniciar la cocción con una potencia de microondas del 100%. Cada vez que pulse la tecla, el tiempo de cocción aumentará 95 minutos en pasos de 30 segundos.

2. En la cocción del horno microondas, los modos de cocción grill y combinada o de descongelación por tiempo, el tiempo de cocción aumentará 30 segundos cada vez que pulse  (Inicio/+30 Seg./Confirmar).
3. En modo de espera, gire  en sentido antihorario para configurar el tiempo de cocción e iniciar la cocción con una potencia de microondas del 100% y pulse  (Inicio/+30 Seg./Confirmar) para iniciar la cocción.





El los modos menú automático y descongelación por peso  (Inicio/+30 Seg./Confirmar) no aumentará el tiempo de cocción.

### 4.5 Descongelación por peso

1. Presione  (Descongelación por peso) una vez.
2. Gire  para seleccionar el peso del alimento de 100 a 2000 g.
3. Pulse  (Inicio/+30 Seg./Confirmar) para iniciar la descongelación.



### 4.6 Descongelación por tiempo

1. Presione  (Descongelación por tiempo) una vez.
2. Gire  para seleccionar el tiempo de descongelación. El tiempo máximo es 95 minutos.
3. Pulse  (Inicio/+30 Seg./Confirmar) para iniciar la descongelación. La potencia de descongelación es de P30 y no se puede cambiar.

## 4 Funcionamiento

### 4.7 Temporizador de cocina (contador)

Su horno está equipado con un contador automático que no está relacionado con las funciones del horno y puede usarse de manera separada en la cocina (se puede configurar a un máximo de 95 minutos).



1. Pulse  (Temporizador/Reloj de cocina) una vez y aparecerá 00:00 en la pantalla LED.
2. Gire  para introducir el tiempo correcto.
3. Pulse  (Inicio/+30 Seg./Confirmar) para confirmar el ajuste.
4. Cuando la cuenta atrás a partir del tiempo introducido llegue a 00:00, el timbre sonará 5 veces. Si el tiempo está configurado (sistema de 24 horas), la hora correspondiente se mostrará en la pantalla LED.

Pulse  (Detener/Cancelar) para anular el temporizador en cualquier momento.



El temporizador de cocina funciona diferente del sistema de 24 horas. El temporizador de cocina es simplemente un temporizador.





### 4.8 Menú automático

1. Gire  en sentido antihorario para seleccionar el menú deseado. Se mostrarán los menús entre "A-1" y "A-8", es decir: pizza, carne, verduras, pasta, patatas, pescado, bebida y palomitas de maíz.
2. Pulse  (Inicio/+30 Seg./Confirmar) para confirmar.
3. Pulse  para elegir el peso predeterminado según la tabla de menús.

4. Pulse  (Inicio/+30 Seg./Confirmar) para iniciar la cocción.



**Ejemplo:** Si quiere utilizar el "Menú automático" para cocinar 350 g de pescado:

1. Gire  en sentido horario hasta que "A-6" aparezca en la pantalla.
2. Pulse  (Inicio/+30 Seg./Confirmar) para confirmar.
3. Gire  para seleccionar el peso del pescado hasta que aparezca "350" en la pantalla.
4. Pulse  (Inicio/+30 Seg./Confirmar) para iniciar la cocción.

## 4 Funcionamiento

### 4.8.1 Menú de cocción automática

Menú	Peso	Pantalla
A-1 Pizza	200 g	200
	400 g	400
A-2 Carne	250 g	250
	350 g	350
	450 g	450
A-3 Verduras	200 g	200
	300 g	300
	400 g	400
A-4 Pasta	50 g (con 450 ml de agua fría)	50
	100 g (con 800 ml de agua fría)	100
A-5 Patata	200 g	200
	400 g	400
	600 g	600
A-6 Pescado	250 g	250
	350 g	350
	450 g	450
A-7 Bebidas	1 vaso (120 ml)	1
	2 vasos (240 ml)	2
	3 vasos (360 ml)	3
A-8 Palomitas de maíz	50 g	50
	100 g	100

### 4.9 Cocción gradual

Se pueden configurar como máximo 2 pasos para cocinar. En una cocción gradual (de múltiples pasos) si uno de los pasos es la descongelación, entonces esta debe ubicarse en el primer paso.



Si desea descongelar alimentos por 5 minutos y luego cocinar con una potencia de microondas de 80% durante 7 minutos, siga los siguientes pasos:

1. Presione (Descongelación por tiempo) una vez.
2. Gire para seleccionar el tiempo de descongelación hasta que "5:00" aparezca en la pantalla.
3. Pulse (Microondas) una vez y aparecerá "P100" en la pantalla.
4. Pulse (Microondas) una vez más o gire para configurar la potencia del microondas en 80%.
5. Pulse (Inicio/+30 Seg./Confirmar) para confirmar y aparecerá "P80" en la pantalla.
6. Gire para ajustar el tiempo de cocción hasta que el horno muestre "7:00".
7. Pulse (Inicio/+30 Seg./Confirmar) para iniciar la cocción. El timbre sonará una vez para el primer paso y comenzará el tiempo de descongelación de la cuenta atrás. El timbre sonará una vez más cuando se introduzca el segundo paso de cocción. El timbre sonará 5 veces al final de la cocción.

### 4.10 Función de consulta

1. En los modos microondas, grill y combinado, pulse (Microondas) o (Grill/Combinado) y el nivel de potencia se mostrará durante 3 segundos. Tras 3 segundos, el horno volverá al modo anterior.
2. Durante la cocción, pulse (Temporizador/Reloj de cocina) y la hora se mostrará durante 3 segundos.

### 4.11 Bloqueo para niños

1. **Bloqueo:** En el modo de espera, pulse (Detener/Cancelar) por 3 segundos y sonará un timbre que indica que el bloqueo para niños está activado. Si ya está configurada la hora, también se mostrará la hora correspondiente; de lo contrario, se mostrará en la pantalla LED.
2. **Desbloqueo:** Para desactivar el bloqueo para niños, pulse (Detener/Cancelar) por 3 segundos y se escuchará un pitido largo que indica que el bloqueo para niños está desactivado.

### 4.12 Apertura de la puerta del horno

Pulse (Abrir puerta) y se abrirá la puerta del horno.



Si no se puede abrir la puerta con la tecla "Abrir puerta" en el modelo MGB 25333 BG (p. ej., debido a un corte de energía eléctrica), puede abrir la puerta con el elevador por vacío para abrir la puerta de manera manual.

## 5 Limpieza y mantenimiento

### 5.1 Limpieza

**ADVERTENCIA:**

Jamás utilice gasolina, disolventes, limpiadores abrasivos, objetos metálicos o cepillos duros para limpiar el aparato.

**ADVERTENCIA:**

No sumerja el aparato en agua o cualquier otro líquido.

1. Apague el aparato y desconéctelo de la toma de corriente de la pared.
2. Espere que el aparato se enfríe completamente.
3. Mantenga limpio el interior del horno. Limpie con un paño húmedo cuando las salpicaduras de alimentos o los líquidos derramados se adhieran a las paredes del horno. Se puede usar un detergente suave si el horno está muy sucio. Evite la utilización de aerosoles u otros limpiadores abrasivos que pueden producir manchas, marcas o que la superficie de la puerta pierda brillo.
4. Las superficies externas del horno se deben limpiar con un paño húmedo. No permita que penetre agua por las aberturas de ventilación para evitar dañar las piezas operativas del interior del horno.
5. Limpie frecuentemente ambos lados de la puerta y del cristal, las juntas de la puerta y las partes cercanas a las juntas con un paño húmedo para quitar las manchas de derrames y salpicaduras. No utilice productos de limpieza abrasivos.
6. No permita que el panel de control se humedezca. Límpielo con un paño suave y húmedo. Deje la puerta abierta para evitar que el horno se ponga en funcionamiento involuntariamente mientras limpia el panel de control.
7. En caso de que se acumule vapor en el interior o alrededor de la puerta del horno, elimínelo con un paño suave. Esto puede ocurrir cuando el horno microondas se utiliza en condiciones de mucha humedad. Es algo normal.
8. En algunos casos, deberá retirar la bandeja de cristal para su limpieza. Lave la bandeja con agua caliente y jabón o bien en un lavavajillas.
9. El anillo del rodillo y el suelo del horno deben limpiarse con regularidad para evitar ruidos excesivos. Es suficiente limpiar la superficie inferior del horno con un detergente suave. El anillo del rodillo debe lavarse con agua caliente y jabón o bien en un lavavajillas. Cuando retire el anillo del rodillo del suelo interno del horno para su limpieza, asegúrese de instalarlo en la posición correcta cuando lo vuelva a colocar.
10. Para eliminar los malos olores del horno, coloque un vaso de agua y el zumo y la cáscara de un limón en un recipiente profundo apto para microondas y ponga en funcionamiento el horno durante 5 minutos en modo microondas. Seque bien la superficie con un paño suave.
11. Contacte el servicio técnico autorizado cuando tenga que cambiar la lámpara del horno.
12. El horno se debe limpiar con regularidad y se debe eliminar cualquier resto de comida que se haya acumulado. Si no se mantiene limpio el horno, puede provocar defectos en la superficie que afectarían negativamente la vida útil del aparato y podría provocar riesgos.
13. No arroje este aparato junto con sus residuos domésticos; los hornos viejos deben ser eliminados en un centro de recogida de residuos especial dispuesto a tal fin por el gobierno local.

14. Cuando el horno microondas se utiliza en su función grill, puede producirse una pequeña cantidad de humo y olor, que desaparecerán tras un cierto tiempo de uso.

### 5.2 Almacenamiento

- Si no va a utilizar el aparato durante un periodo prolongado de tiempo, guárdelo cuidadosamente.
- Asegúrese de que el aparato esté desenchufado, frío y totalmente seco.
- Guarde el aparato en un lugar fresco y seco.
- Mantenga el aparato fuera del alcance de los niños.

## 6 Resolución de problemas

Normal	
El horno microondas interfiere con la recepción de la señal de televisión.	La recepción de las señales de radio y televisión pueden sufrir interferencias cuando el horno microondas está funcionando. Es similar a la interferencia producida por pequeños electrodomésticos, como la batidora, la aspiradora y el ventilador. Es algo normal.
La luz del horno baja su potencia.	Durante la cocción microondas de baja potencia, es posible que la luz del horno también disminuya su potencia. Es algo normal.
El vapor se acumula en la puerta, el aire caliente sale por los orificios de salida de vapor	Durante la cocción, puede emanar vapor de los alimentos. La mayor parte de este vapor saldrá por los orificios de salida de vapor. Pero algunos vapores podrán acumularse en un lugar frío como la puerta del horno. Es algo normal.
El horno se inicia accidentalmente sin alimentos en su interior.	No se puede hacer funcionar el aparato sin alimentos en su interior. Es muy peligroso.

Problema	Motivo posible	Solución
No se puede iniciar el horno.	(1) El cable de alimentación no está enchufado correctamente.	Desenchúfelo Luego, enchúfelo nuevamente por 10 segundos.
	(2) El fusible está quemado o el disyuntor se ha activado.	Sustituya el fusible o restablezca el disyuntor (reparado por un operador profesional de nuestra empresa).
	(3) Problemas con el tomacorriente.	Compruebe la toma eléctrica enchufando otros aparatos.
El horno no calienta.	(4) La puerta no está cerrada correctamente.	Cierre la puerta correctamente.
El plato giratorio de cristal hace ruido durante el funcionamiento del horno microondas.	(5) El plato giratorio y la parte inferior del horno están sucios.	Consulte la sección "Limpieza y mantenimiento" para limpiar las partes sucias.
El horno muestra el error E-3 y no funciona (para el modelo MGB 25333 BG)	(6) La puerta del horno no se abre (debido a una obstrucción frente a la puerta, bajo voltaje, etc.)	Desenchúfelo Luego, enchúfelo nuevamente por 10 segundos.



## Contacto para asistencia técnica: 902 877 665 / 932 992 581

### CONDICIONES DE GARANTIA - ESPAÑA

El presente certificado cubre la garantía de reparación de su electrodoméstico durante dos años, a partir de la fecha de venta, contra todo defecto de funcionamiento proveniente de fabricación o materiales; o de sustitución del aparato, salvo que una de estas opciones resulte imposible o desproporcionada respecto de la otra. Cuando usted detecte un defecto o anomalía en el aparato contacte de forma inmediata con nosotros, un plazo de dos meses es el límite para informarnos de la falta de conformidad. El cargo de desplazamiento está incluido en la reparación, excepto para pequeños electrodomésticos que pueden ser transportados al taller del servicio oficial de la marca. En caso de sustitución, el plazo de garantía se suspende y el nuevo aparato mantendrá el periodo de vigencia del aparato sustituido, y como mínimo 6 meses de garantía.

La presente garantía sólo será válida si se presenta factura, ticket de compra o el albarán de entrega del producto correspondiente si éste fuera posterior a la fecha de factura. La presente garantía es válida en el territorio español y portugués para los aparatos distribuidos por Beko Electronics España S.L.. La garantía sólo tendrá validez sobre el primer comprador o adquirente del producto. La garantía será válida para aparatos adecuados a las condiciones climáticas y medioambientales en que estén ubicados.

### EXCLUSIONES DE LA GARANTIA

El coste de la reparación será a cargo del usuario en los siguientes casos:

- Los aparatos utilizados para uso profesional o no exclusivamente doméstico, en establecimientos públicos, industriales o comerciales.
- Los aparatos desmontados o manipulados por personas ajenas a los servicios técnicos expresamente autorizados.
- Las instalaciones, transporte, sustitución de aparatos, puestas en marcha, cambio de sentido de puertas.
- Intervenciones de mantenimiento o de información sobre el uso de los aparatos.
- Cambio de inyectores en aparatos de gas.
- Las averías provocadas por falta de mantenimiento o limpieza o aquellas provocadas por un uso indebido, sobrecarga, abandono o de manera no conforme a las instrucciones de uso o de instalación de los aparatos.
- Las averías producidas por causas fortuitas, siniestros de fuerza mayor o derivados de instalación incorrecta y en general, averías por causas ajenas al propio aparato.
- Las averías provocadas por conexiones que puedan presentar fluctuaciones, irregularidades o falta de uniformidad en el suministro, por ejemplo: suministro de agua impulsado por grupos de presión, energía solar, energía eólica, generadores eléctricos, u otro tipo de suministro no normalizado.
- La sustitución de materiales rotos o deteriorados por desgaste o uso normal del aparato tales como juntas, plásticos, gomas, correas, cristales, escobillas, bombillas, asas, tiradores, tapas de quemadores, filtros, rejillas, ánodos de sacrificio (magnesio o similares) de calentadores o calderas, etc.
- Los aparatos que presenten oxidación, o daños por corrosión en esmaltes o pinturas, que puedan ser provocados por efectos químicos o electroquímicos del agua o cualquier otra sustancia, o aceleradas por circunstancias ambientales o climáticas no propicias.
- Defectos estéticos en serigrafía o pintura.
- Los daños de transporte o manipulación, golpes, etc.
- Los aparatos deben instalarse de forma accesible para su reparación, debiendo asumir el usuario los costes necesarios para el acceso al aparato para su reparación y sustitución.

La presente garantía no afecta a los derechos de que dispone el consumidor conforme a lo previsto en el Real Decreto 1/2007, de 16 de noviembre, por el que se aprueba el texto refundido de la Ley General para la Defensa de los Consumidores y Usuarios y otras leyes complementarias, y la Ley 3/2014 que la modifica.

El Servicio Oficial de Asistencia Técnica resolverá cualquier incidencia que pudiera precisar su electrodoméstico siempre que el aparato esté instalado de forma accesible.

Para asegurarse que su electrodoméstico va a ser intervenido por un técnico oficial autorizado, rogamos solicite el carnet avalado por ANFEL (Asociación Nacional de Fabricantes de Electrodomésticos) a nuestros técnicos.

Las marcas BEKO, ALTUS, BLOMBERG, y GRUNDIG se distribuyen por Beko Electronics España S.L.

### DATOS APARATO (a rellenar por el Distribuidor):

Titular:		Sello Establecimiento:
Modelo:	Núm. serie:	
Establecimiento:	Fecha de compra:	

**El garante e importador de su electrodoméstico es: BEKO ELECTRONICS ESPAÑA S.L. Calle Provenza nº 388 3º Barcelona 08025, España. El producto ha sido fabricado por ARÇELIK A.S (Arçelik A.S.Sütluce Karaağaç Cad. No:2-6 34445 Beyoğlu, İstanbul, Turkey).**

**Conózcanos mejor en nuestra página: [www.beko.es](http://www.beko.es). Conserve este documento, es importante para usted.**





**Contacte a assistência técnica:  
00351 707014192**

#### CONDIÇÕES DE GARANTIA - PORTUGAL

Este certificado cobre a garantia de reparação do seu eletrodoméstico por dois anos a contar da data de compra, contra defeitos de funcionamento provenientes do fabrico ou dos materiais; ou de substituição do dispositivo, a menos que uma dessas opções seja impossível ou desproporcionada em relação à outra. Quando detetar um defeito ou anomalia no aparelho entre imediatamente em contacto connosco, existe um prazo limite de dois meses para nos informar sobre a falta de conformidade. O valor da deslocação está incluído na reparação, com exceção de pequenos aparelhos que podem ser transportados para a oficina do serviço oficial da marca. Em caso de substituição, o período de garantia fica suspenso e o aparelho irá manter o prazo de validade do aparelho substituído e no mínimo 6 meses de garantia.

Esta garantia só será válida se a fatura, recibo de venda ou a entrega do produto em questão for posterior à data da fatura. Esta garantia é válida em território espanhol e português para aparelhos distribuído pela Beko Electronics Espanha S.L. A garantia só é válida para o primeiro comprador ou adquirente do produto. A garantia é válida para dispositivos adaptados às condições climáticas e ambientais em que se situam.

#### EXCLUSÕES DA GARANTIA

O custo da reparação será pago pelo utilizador nos seguintes casos:

- Aparelhos utilizados para uso profissional ou não exclusivamente doméstico, em estabelecimentos comerciais, industriais ou públicos.
- O equipamento desmontado ou adulterado por alguém que não seja expressamente autorizado pelos serviços técnicos.
- A instalação, transporte, substituição de equipamento, colocação em funcionamento, alteração do sentido das portas.
- Intervenções de manutenção ou informações sobre a utilização dos aparelhos.
- Alteração de injetores em aparelhos a gás.
- As avarias causadas pela falta de manutenção ou limpeza, ou aquelas causadas por um uso inadequado, sobrecarga, abandono ou de forma a não respeitar as instruções de uso ou instalação dos aparelhos.
- As avarias provocadas por causas acidentais, sinistros de força maior ou resultantes de instalação inadequada e em geral, avarias por razões não relacionadas com o produto.
- As avarias causadas por ligações que podem apresentar flutuações, irregularidades ou falta de uniformidade no fornecimento, por exemplo: abastecimento de água, impulsionado por pressão, energia solar, energia eólica, geradores de energia elétrica ou outro tipo de fornecimento não-padrão.
- Os materiais quebrados ou danificados por desgaste ou uso normal do aparelho tais como juntas, plásticos, borracha, correias, vidros, pincéis, lâmpadas, asas, puxadores, tampas de queimadores, filtros, grades, etc.
- Os aparelhos que apresentem oxidação, ou danos por corrosão em esmaltes ou tintas, que possam ter sido causados por efeitos químicos ou eletroquímicos da água ou de qualquer outra substância, ou aceleradas por circunstâncias ambientais ou climáticas não propícias.
- Defeitos estéticos em serigrafia ou pintura.
- Os danos causados por transporte ou manuseio, colisões, etc.
- Os aparelhos devem ser instalados de forma acessível em caso de reparação e o utilizador deve assumir os custos necessários para aceder ao aparelho para reparação e substituição.

As marcas BEKO, ALTUS, BLOMBERG, y GRUNDIG são distribuídas por Beko Electronics Espanha S.L.

#### DADOS DO APARELHO (a ser preenchido pelo Distribuidor):

Detentor:		Carimbo do estabelecimento:
Modelo:	N.º série:	
Estabelecimento:	Data de compra:	

**O fiador e o importador do seu eletrodoméstico é: BEKO ELECTRONICS ESPAÑA S.L. Calle Provenza nº 388 3º Barcelona 08025, Espana. O produto foi fabricado por ARÇELIK A.S (Arçelik A.S.Sütlüce Karaağaç Cad. No:2-6 34445 Beyoğlu, Istanbul, Turquia).**

**Conheça-nos melhor na nossa página: [www.beko.es](http://www.beko.es). Conserve este documento, é importante para si.**



# Por favor, leia primeiro este manual!

Caro Cliente,

Obrigado por preferir um produto Beko. Esperamos que obtenha os melhores resultados do seu produto, que foi fabricado com alta qualidade e com a mais moderna tecnologia. Portanto, leia cuidadosamente todo este manual do utilizador e os outros documentos que o acompanham, antes de utilizar o produto e guarde-o para consultas futuras. Se passar o produto para outra pessoa, dê-lhe também este manual. Siga todos os avisos e informações do manual do utilizador.

## Significados dos símbolos

Os seguintes símbolos são usados nas várias secções deste manual:

	Informações importantes ou dicas úteis sobre a utilização.
	Avisos de situações perigosas referentes à segurança de pessoas e bens.
	Aviso sobre superfícies quentes.



Este produto foi fabricado em instalações modernas e amigas do ambiente sem causar quaisquer danos à natureza.

Este aparelho está em conformidade com a regulamentação REEE.



Não contém PCB.

Esta secção contém instruções de segurança que ajudarão a protegê-lo(a) contra o risco de incêndio, exposição a energia de micro-ondas libertada acidentalmente, ferimentos pessoais ou danos à propriedade. O não cumprimento destas instruções invalida as garantias concedidas.

## 1.1 Segurança geral

- Não tente colocar o forno a funcionar quando a porta está aberta; se o fizer poderá ficar exposto(a) a energia nociva de micro-ondas. Os fechos de segurança não deverão ser desativados ou modificados.
- Não coloque qualquer objeto entre o lado da frente e a porta do forno. Não permita que a sujidade ou restos de produtos de limpeza se acumulem nas superfícies de fecho.
- Quaisquer serviços de reparação que envolvam a remoção da cobertura que proporciona proteção contra a exposição à energia de micro-ondas, deverão ser efetuados por serviços/pessoal autorizados. Qualquer outra atuação é perigosa.
- O seu produto destina-se a cozinhar, aquecer e descongelar comida em casa. Não deve ser utilizado para fins comerciais. O fabricante não será responsável por danos resultantes de má utilização.
- Não use este aparelho no exterior, em casas de banho, ambientes húmidos ou em locais onde se possa molhar.
- Não se assumem responsabilidades nem se aceitam reclamações no âmbito da garantia por danos decorrentes de má utilização ou manuseamento impróprio do aparelho.
- Nunca tente desmontar o aparelho. Não se aceitam reclamações no âmbito da garantia em caso de danos causados por manuseamento impróprio.
- Utilize apenas as peças originais ou peças recomendadas pelo fabricante.
- Não deixe o aparelho sem vigilância enquanto estiver a ser utilizado.
- Utilize sempre o aparelho sobre uma superfície plana e estável, limpa, seca e antiderrapante.

- O aparelho não deve ser operado com um temporizador externo ou sistema de controlo remoto separado.
- Antes de usar o aparelho pela primeira vez, limpe todas as suas partes. Consulte as indicações fornecidas na secção "Limpeza e Manutenção".
- Use este aparelho apenas para os fins a que se destina e tal como descrito neste manual. Não use produtos químicos abrasivos ou vapor sobre este aparelho. Este forno destina-se especialmente a aquecer e cozinhar alimentos. Não se destina a uso industrial ou laboratorial.
- Não use o seu aparelho para secar roupa ou toalhas de cozinha.
- O aparelho fica muito quente quando está a ser utilizado. Tome cuidado para não tocar nas partes quentes no interior do forno!
- O seu forno não se destina a secar qualquer ser vivo.
- Não coloque o forno em funcionamento quando estiver vazio.
- Os utensílios de cozinha podem ficar quentes devido ao calor transferido dos alimentos aquecidos para os utensílios.
- Poderá precisar de luvas para segurar os utensílios.
- Os utensílios deverão ser verificados para garantir que são adequados para uso em fornos micro-ondas.
- Não coloque o forno sobre fogões ou outros aparelhos geradores de calor. Caso contrário, poderá ficar danificado e a garantia ficará nula.
- O forno micro-ondas não pode ser colocado num armário que não esteja em conformidade com as instruções de instalação.
- Poderá sair vapor durante o funcionamento ou quando se tiram as tampas ou o papel de alumínio depois de cozinhar os alimentos.
- Use luvas quando retirar qualquer tipo de alimentos aquecidos do interior.
- O aparelho e as suas superfícies acessíveis poderão ficar muito quentes durante a utilização.
- A porta e o vidro exterior poderão ficar muito quentes durante a utilização.

## 1.1.1 Segurança elétrica

- O Forno Micro-ondas Beko está em conformidade com as normas de segurança aplicáveis; portanto, em caso de qualquer dano no aparelho ou cabo de alimentação, deve ser reparado ou substituído pelo revendedor, centro de assistência ou por uma assistência especializada e autorizada para evitar qualquer perigo. Reparações defeituosas ou não qualificadas podem ser perigosas e provocar riscos ao utilizador.
- Certifique-se de que a alimentação elétrica está em conformidade com as informações fornecidas na placa de dados do aparelho.  
A única forma de desligar o aparelho da fonte de alimentação é extraindo a ficha da tomada.
- Utilize o aparelho apenas com uma ligação à terra.
- Nunca utilize o aparelho se o cabo de alimentação ou o próprio aparelho estiverem danificados.
- Não utilize este aparelho com uma extensão.
- Nunca toque no aparelho ou na sua ficha com as mãos húmidas ou molhadas.
- Coloque o aparelho de um modo que a ficha esteja sempre acessível.
- Evite danos ao cabo de alimentação, evitando apertá-lo, dobrá-lo ou arrastá-lo sobre extremidades pontiagudas. Mantenha o cabo de alimentação afastado de superfícies quentes e chamas vivas.
- Certifique-se de que não há perigo de que o cabo de alimentação possa ser puxado acidentalmente ou que alguém possa tropeçar nele quando o aparelho se encontrar em utilização.
- Desligue o aparelho antes de cada limpeza e quando este não estiver a ser utilizado.
- Não puxe o cabo do aparelho para desligá-lo da fonte de alimentação e nunca enrole o cabo em volta do aparelho.
- Não mergulhe o aparelho, o cabo de alimentação ou a ficha em água ou qualquer outro líquido. Não o coloque sob água corrente.
- Ao aquecer alimentos em recipientes de plástico ou papel, verifique frequentemente o forno, devido à possibilidade de ignição.

- Retire os fios e/ou pegas metálicas dos sacos de papel ou de plástico antes de colocar no micro-ondas sacos adequados para ele.
- Desligue o aparelho ou retire a ficha da tomada e mantenha a porta fechada para evitar a ignição, se verificar a existência de fumo.
- Não utilize o interior do forno para guardar nada. Não deixa objetos de papel, materiais de cozinha ou alimentos no interior do forno quando este não estiver a ser utilizado.
- Os conteúdos de biberões ou frascos de alimentos para bebé devem ser mexidos ou agitados e a temperatura deve ser verificada antes do consumo, para evitar queimaduras.
- Este aparelho é um equipamento ICM do Grupo 2 Classe B. O Grupo 2 contém todo o equipamento ICM (Industrial, Científico e Médico) em que é gerada intencionalmente energia de radiofrequência e/ou a mesma é usada sob a forma de radiação eletromagnética para o tratamento de material, e equipamento de eletroerosão.
- O equipamento de Classe B é adequado para uso em estabelecimentos domésticos e estabelecimentos diretamente ligados a uma rede de alimentação elétrica de baixa voltagem.
- A porta ou a superfície externa do aparelho podem aquecer durante a utilização.

## 1.1.2 Segurança do produto

- Os líquidos ou outros alimentos não devem ser aquecidos em recipientes fechados pois existe risco de explosão.
- Aquecer bebidas com o micro-ondas pode fazer com que fervam, transbordando e espirrando ao serem retiradas do forno; por isso, tenha cuidado quando estiver a segurar os recipientes.
- Não asse nada no forno. O óleo quente pode danificar os componentes e materiais e pode mesmo causar queimaduras na pele.
- Fure os alimentos com crosta grossa como as batatas, aboborinhas, maçãs e castanhas.
- O aparelho deve ser colocado de modo a que o lado traseiro fique virado para a parede.

- Se a porta ou vedações da porta forem danificados, o forno não deverá ser colocado em funcionamento até que seja reparado por uma pessoa qualificada.
- Antes de remover o aparelho, por favor fixe o prato rotativo para evitar danificá-lo.
- Não use o seu forno micro-ondas para cozinhas ou aquecer ovos inteiros com ou sem casca.
- Nunca retire as partes de trás e dos lados do aparelho, que protegem as distâncias mínimas entre as paredes do armário e o aparelho, de modo a permitir a circulação de ar necessária.
- Não cozinhe os alimentos em demasia; caso contrário, poderá provocar um incêndio.
- Não utilize agentes de limpeza com vapor para limpar o aparelho.

## 1.3 Segurança das crianças

## 1.2 Utilização prevista

- O aparelho destina-se apenas a ser utilizado como aparelho embutido.
- Não use o aparelho para outras finalidades além daquela a que se destina.
- Não use o aparelho como fonte de calor.
- O forno micro-ondas destina-se apenas a descongelar, cozinhar e preparar alimentos.
- Deve ter-se extremo cuidado quando se está a utilizar o aparelho perto de crianças e pessoas que são limitadas nas suas capacidades físicas, sensoriais ou mentais.
- Este aparelho pode ser utilizado pelas crianças com 8 ou mais anos de idade, e pelas pessoas que possuem capacidades físicas, sensoriais ou mentais limitadas, desde que sejam supervisionadas no que diz respeito à utilização segura do produto ou eles sejam orientadas em conformidade ou compreendam os riscos da utilização do produto. As crianças não devem brincar com o aparelho. Os procedimentos de limpeza e manutenção do pelo utilizador não devem ser realizados por crianças, excepto se elas forem controladas por pessoas mais velhas.

- Perigo de asfixia! Mantenha todos os materiais da embalagem afastados das crianças.
- Apenas permita que as crianças utilizem o forno sem supervisão se lhes tiverem sido dadas instruções adequadas de forma a que possam utilizá-lo de um modo seguro e compreendam os riscos do uso inadequado.
- Devido ao calor excessivo que sai do grelhador e dos modos combinados de cozinhado, as crianças apenas devem ser autorizadas a usar estes modos sob a supervisão de um adulto.
- Mantenha o produto e o seu cabo de alimentação inacessíveis a crianças com menos de 8 anos de idade.
- O aparelho e as suas superfícies acessíveis poderão ficar muito quentes durante a utilização. Mantenha as crianças afastadas.

## 1.4 Conformidade com a Directiva REEE e eliminação de resíduos

Este produto não contém substâncias nocivas e proibidas especificadas no "Regulamento para a Gestão dos Resíduos de Equipamentos Eléctricos e Electrónicos", emitido pelo Ministério do Ambiente e Planeamento Urbano. Está em conformidade com a Directiva REEE.



Este símbolo indica que o produto não deve ser eliminado juntamente com o lixo doméstico no fim da sua vida útil. O dispositivo usado deve ser devolvido num ponto de recolha oficial para reciclagem de dispositivos eléctricos e electrónicos. Para encontrar estes sistemas de recolha, entre em contacto com as autoridades locais ou com o revendedor através do qual adquiriu o produto. Todos desempenham um papel importante na recuperação e reciclagem de aparelhos velhos. A eliminação correta de aparelhos usados ajuda a prevenir potenciais efeitos negativos ao meio ambiente e à saúde humana.

## 1.6 Cumprimento com a Directiva RoHS:

O produto que adquiriu está em conformidade com a Directiva RoHS da UE (2011/65/EU). Ele não contém materiais perigosos e proibidos especificados na Directiva.

## 1.7 Informação de embalagem



A embalagem do produto é feita de materiais recicláveis, de acordo com a nossa legislação nacional. Não elimine os materiais da embalagem juntamente com os resíduos domésticos ou outros tipos de resíduos. Leve-os para os pontos de recolha de materiais de embalagem designados pelas autoridades locais.



## 2 O seu forno micro-ondas

### 2.1 Visão geral

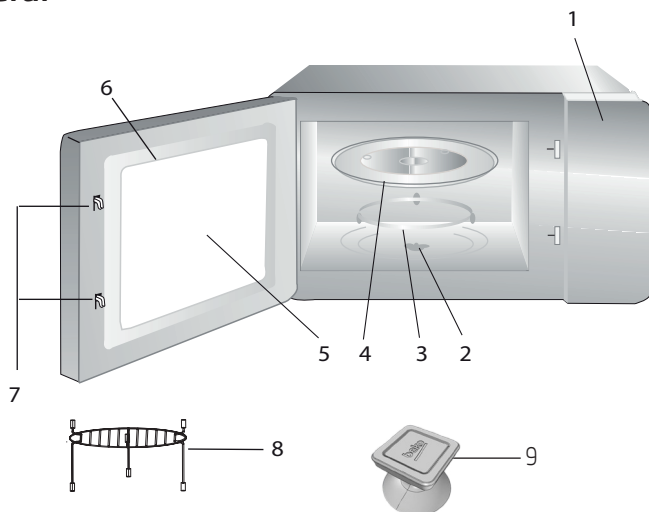

#### 2.1.1. Controlos e partes

1. Painel de controlo
2. Eixo do prato rotativo
3. Suporte do prato rotativo
4. Tabuleiro de vidro
5. Janela do forno
6. Conjunto da porta
7. Sistema de segurança de interbloqueio da porta
8. Grelha (para ser usada apenas na função de grelhados e colocada no tabuleiro de vidro)
9. Sistema de elevação por vácuo para abertura manual da porta (aplica-se ao modelo MGB 25333 BG.)

#### 2.1.2. Dados técnicos

<b>Consumo elétrico</b>	230 V~50 Hz, 1450 W (Micro-ondas) 1000 W (Grelha)
<b>Saída</b>	900 W
<b>Frequência de funcionamento</b>	2450 MHz
<b>Dimensões externas</b>	388 mm (A) / 595 mm (L) / 400 mm (P)
<b>Dimensões internas do forno</b>	206 mm (A) / 328 mm (C) / 368 mm (P)
<b>Capacidade do forno</b>	25 Litros
<b>Peso líquido</b>	18,5 kg

As marcações no produto ou os valores indicados em outros documentos fornecidos com o produto são valores obtidos em condições de laboratório de acordo com as normas relevantes. Estes valores podem variar de acordo com a utilização do aparelho e das condições ambientais. Os valores de potência são testados a 230 V.

## 2 O seu forno micro-ondas

### 2.1.3 Instalação do prato rotativo

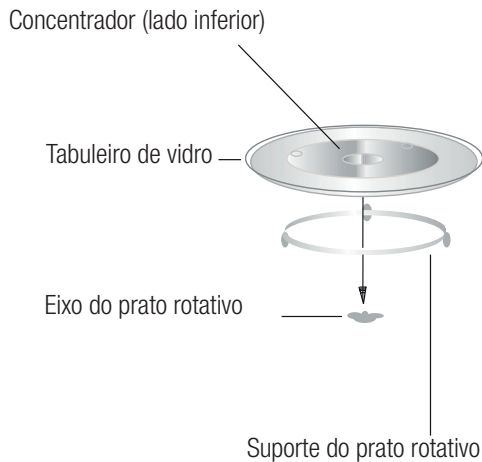

- Nunca coloque o tabuleiro de vidro invertido. O tabuleiro de vidro nunca deve ser restringido.
- Tanto o tabuleiro de vidro como o suporte do prato rotativo devem ser sempre usados durante o cozinhado.
- Todos os alimentos e recipientes de comida devem ser sempre colocados no tabuleiro de vidro para serem cozinhados.
- Se o tabuleiro de vidro ou o suporte do prato rotativo racharem ou quebrarem, contacte o centro de assistência autorizado mais próximo.

## 3 Instalação e ligação

### 3.1 Instalação e ligação

- Remova todo o material de embalagem e acessórios. Examine o forno para verificar se há alguns danos como mossa ou a porta partida. Não instale o forno se este estiver danificado.
- Retire qualquer filme protetor que se encontre na superfície do armário do forno micro-ondas.
- Não remova a cobertura de Mica castanha clara que está ligada à cavidade do forno para proteger o magnetrão.
- Este aparelho foi concebido apenas para utilização doméstica.
- Este forno destina-se apenas a ser utilizado como aparelho embutido. Não está destinado a ser usado sobre a bancada ou no interior de um armário.
- Por favor, respeite as instruções especiais de instalação.
- O aparelho pode ser instalado num armário montado na parede, com 60 cm de largura (pelo menos 55cm de profundidade e 85cm acima do chão).
- O aparelho está equipado com uma ficha e apenas deve ser ligado a uma tomada com terra devidamente instalada.
- A tensão de abastecimento deve corresponder à voltagem especificada na placa de classificação.
- A tomada deve ser instalada e o cabo de ligação apenas pode ser substituído por pessoal de assistência autorizado. Se a tomada deixar de ficar acessível após a instalação, deverá estar presente um dispositivo de desligamento de todos os polos, do lado da instalação com uma fenda de contacto de, pelo menos 3mm.
- Não podem ser usados adaptadores, fichas triplas ou cabos de extensão. A sobrecarga pode dar origem a um risco de incêndio.



A superfície acessível poderá estar quente durante o funcionamento.



Não prenda ou dobre o cabo de alimentação.

## 3 Instalação e ligação

### 3.2 Instalação embutida

#### 3.2.1 Dimensões do mobiliário para instalação embutida

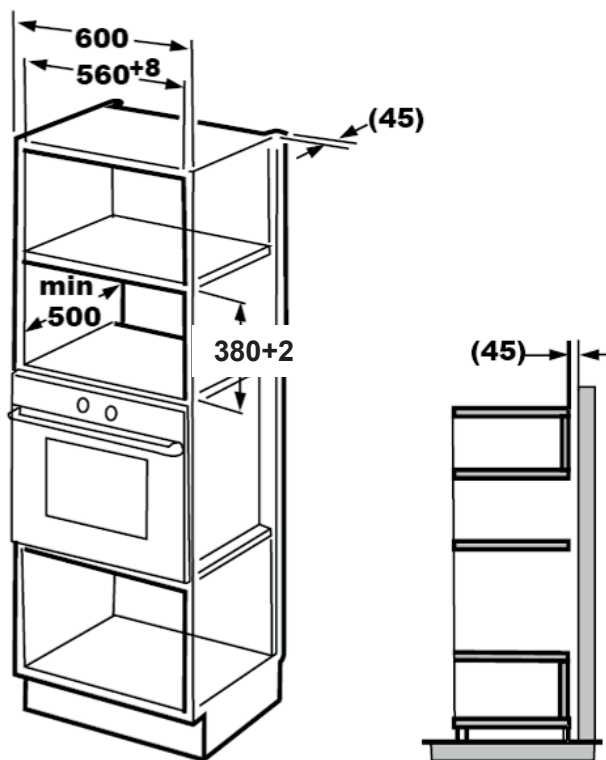

## 3 Instalação e ligação

### 3.2.2 Preparação do armário

1. Leia as instruções no fundo do modelo do armário e coloque esse modelo no plano de fundo do armário.

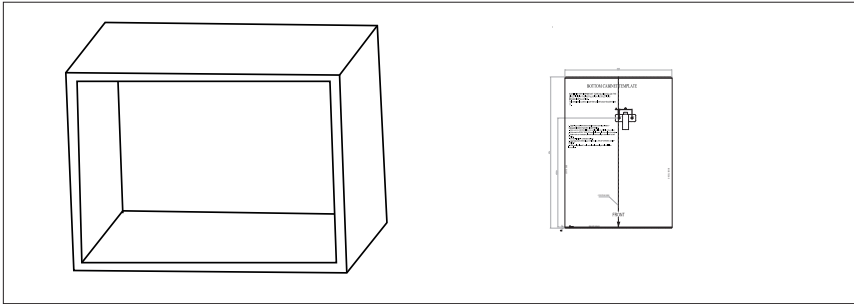

2. Faça as marcações no plano de fundo do armário de acordo com as marcas "a" do modelo.

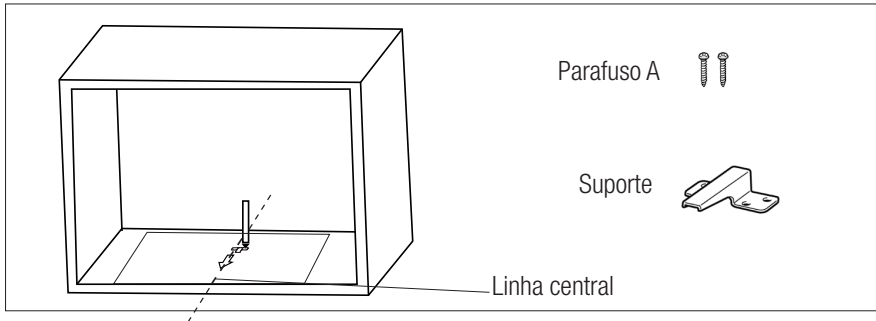

3. Retire o modelo do fundo do armário e fixe o suporte com o parafuso A.

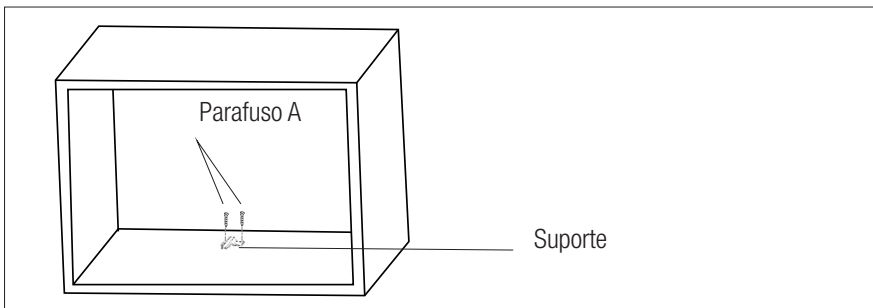

## 3 Instalação e ligação

### 3.2.3 Fixação do forno

1. Instale o forno no armário.

- Certifique-se de que a parte de trás do forno está bloqueada pelo suporte.
- Não prenda ou dobre o cabo de alimentação.

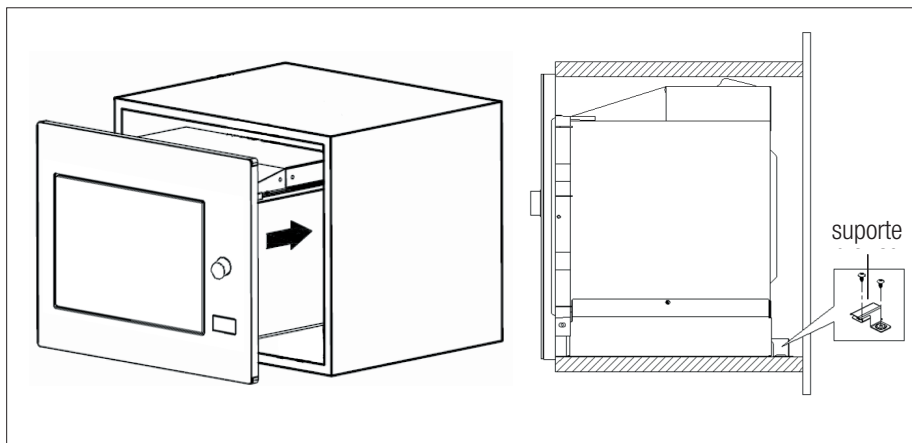

2. Abra a porta, fixe o forno ao armário com o Parafuso B através do orifício de instalação. Depois fixe a cobertura de plástico de guarnição ao orifício de instalação.

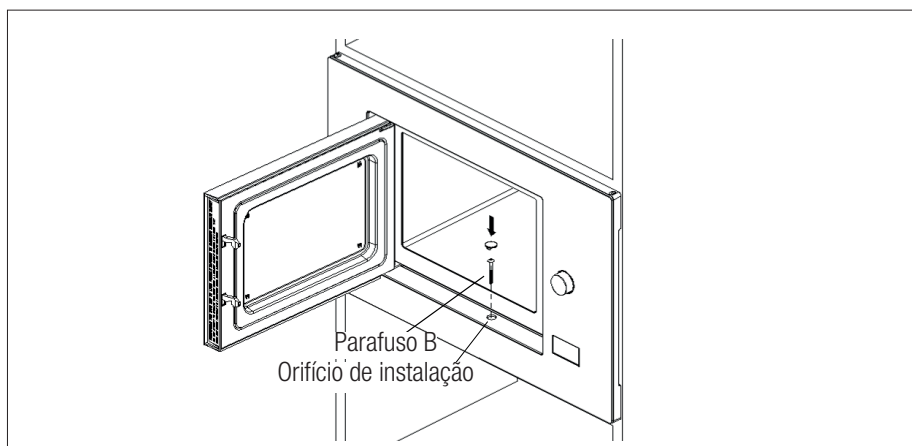

## 3 Instalação e ligação

### 3.3 Interferência de rádio



O funcionamento do forno micro-ondas pode causar interferência em rádios, televisores e aparelhos semelhantes.

- Coloque o aparelho tão afastado quanto possível de rádios e televisores. O funcionamento do forno micro-ondas pode causar interferências na recepção do seu rádio ou televisor. 2. Ligue o forno a uma tomada elétrica doméstica normal. Certifique-se de que a voltagem e frequência são as mesmas que a voltagem e frequência da placa de classificação.
- Em caso de interferência, esta pode ser reduzida ou eliminada tomando as precauções que se indicam abaixo:
- Limpe a porta e superfície de vedação do forno.
- Volte a orientar a direção da antena do rádio ou televisor.
- Reposicione o forno em função da localização do recetor.
- Coloque o forno micro-ondas afastado do recetor.
- Ligue o forno micro-ondas a outra tomada, de modo a que o forno e o recetor estejam em linhas diferentes.

### 3.4 Princípios de cozinha em micro-ondas

- Prepare os alimentos cuidadosamente. Coloque as peças restantes no exterior do prato.
- Tome atenção ao tempo de cozedura. Cozinhos no mais curto espaço de tempo especificado e adicione mais algum tempo, se necessário. A comida confeccionada em demasia pode causar fumo ou poderá queimar-se.
- Cubra os alimentos enquanto cozinham. Cobrir os alimentos evita salpicos e ajuda a garantir que os mesmos são cozinhados de forma uniforme.

- Vire os alimentos, tais como aves e hambúrgueres, enquanto os cozinha num forno micro-ondas para acelerar a cozedura deste tipo de alimentos. Alimentos maiores como os assados, devem ser virados, pelo menos, uma vez.
- Vire alimentos como as almôndegas de cima para baixo, a meio da cozedura, e rode-as do centro do prato para o exterior.

### 3.5 Instruções de ligação à terra

O aparelho deve ser ligado à terra. Este forno tem um cabo de terra com uma ficha de terra. O aparelho deve ser ligado a uma tomada de parede instalada e ligada corretamente à terra. O sistema de ligação à terra permite que haja um fio de escape da corrente elétrica no caso de um curto-circuito e reduz o risco de choque elétrico. Recomendamos o uso de um circuito elétrico dedicado ao forno. Funcionar com alta voltagem é perigoso e pode causar fogo ou outros acidentes que danificarão o forno.



**AVISO:** A má utilização da ficha de terra pode causar choque elétrico.



Se tem quaisquer questões sobre a ligação à terra e as instruções elétricas, por favor, consulte um técnico electricista qualificado ou o pessoal da assistência.



O fabricante e/ou o representantes não aceitarão qualquer responsabilidade por ferimentos ou danos no forno que possam ocorrer se os procedimentos de ligação elétrica não forem seguidos.

## 3 Instalação e ligação

### 3.6 Teste de utensílio

Nunca coloque o forno em funcionamento vazio. A única exceção é o teste de utensílio descrito na secção que se segue. Alguns utensílios não metálicos poderão não ser adequados para uso em micro-ondas. Se não tem a certeza se o seu utensílio é adequado para micro-ondas, poderá realizar o seguinte teste.

1. Coloque o utensílio vazio que quer testar no forno micro-ondas juntamente com um copo compatível com micro-ondas e cheio com 250ml de água.
2. Coloque o forno micro-ondas em funcionamento na potência máxima durante 1 minuto.

A lista a seguir é um guia geral que o ajudará a seleccionar o utensílio adequado.

3. Verifique cuidadosamente a temperatura do utensílio a ser testado. Se tiver aquecido, é porque não é adequado à utilização em micro-ondas.
4. Nunca exceda o limite de tempo de funcionamento de 1 minuto. Se notar que o objeto se arqueia durante 1 minuto de funcionamento, pare o micro-ondas. Os utensílios que tomam uma forma em arco, não são adequados à utilização em micro-ondas.

Utensílio de cozinha	Micro-ondas	Grelha	Modo combinado
Vidro resistente ao calor	Sim	Sim	Sim
Vidro não resistente ao calor	Não	Não	Não
Cerâmica resistente ao calor	Sim	Sim	Sim
Prato de plástico adequado a forno micro-ondas	Sim	Não	Não
Loiça de papel	Sim	Não	Não
Tabuleiro metálico	Não	Sim	Não
Grelha metálica	Não	Sim	Não
Filme de alumínio e tampas de folha de alumínio	Não	Sim	Não
Materiais de espuma	Não	Não	Não



## 4 Funcionamento

### 4.1 Painel de controlo

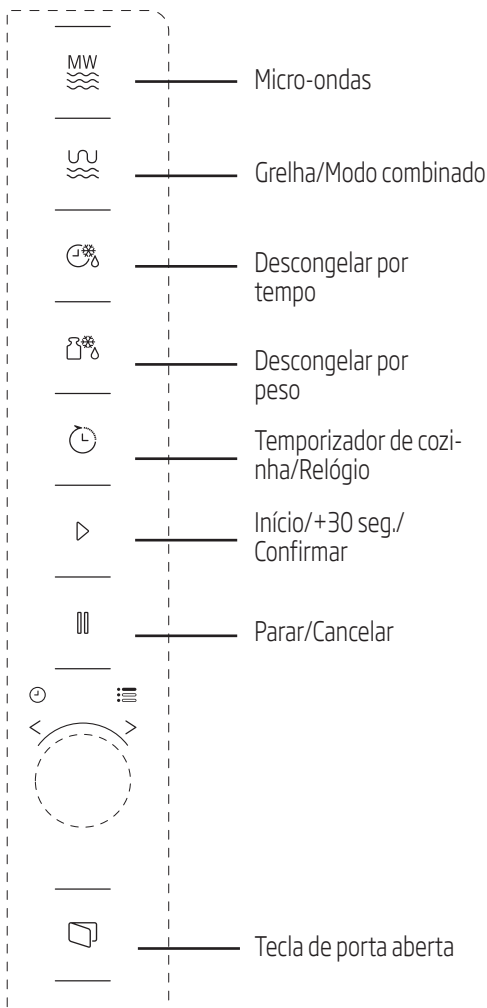

### 4.2 Instruções de funcionamento

#### 4.2.1 Ajuste da hora

Quando o forno micro-ondas é ligado, aparecerá no ecrã LED "0:00" e será emitido um sinal sonoro uma vez.

1. Pressione (Temporizador de cozinha/Relógio) duas vezes e os números para as horas começarão a piscar.
2. Rode para ajustar as horas; o valor introduzido deve estar entre 0 e 23.
3. Pressione (Temporizador de cozinha/Relógio) e os números para os minutos começarão a piscar.
4. Rode para ajustar os minutos; o valor introduzido deve estar entre 0 e 59.
5. Pressione (Temporizador de cozinha/Relógio) para terminar o ajuste da hora. O símbolo ":" piscará e aparecerá a hora.



Se pressionar (Parar/Cancelar) durante a definição do tempo, o forno voltará automaticamente ao modo anterior.

#### 4.2.2 Cozinhar com forno micro-ondas

1. Pressione (Micro-ondas) e aparecerá "P100" no ecrã LED.
2. Pressione (Micro-ondas) de novo ou rode para selecionar a potência desejada. De cada vez que pressionar a tecla, aparecerá "P100", "P80", "P50", "P30" ou "P10" respetivamente.

## 4 Funcionamento

3. Pressione (Início/+30 Seg./Confirmar) para confirmar e rode para definir o tempo de cozedura num valor entre 0:05 e 95:00.

4. Pressione (Início/+30 Seg./Confirmar) de novo para iniciar a cozedura.



**Exemplo:** Se pretender usar 80% de potência de micro-ondas para cozinhar durante 20 minutos, poderá colocar o forno a funcionar seguindo os seguintes passos.

5. Pressione (Micro-ondas) uma vez e aparecerá "P100" no ecrã.

6. Pressione (Micro-ondas) de novo e rode para definir a potência do Micro-ondas em 80%.

7. Pressione (Início/+30Seg./Confirmar) para confirmar e aparecerá "P 80" no ecrã.

8. Rode para ajustar o tempo de cozedura até que o forno apresente "20:00".

9. Pressione (Início/+30 Seg./Confirmar) para iniciar a cozedura.

Os passos para ajustar a hora no botão de codificação são os seguintes:

Definição da duração	Valor de incremento
0-1 minuto	5 segundos
1-5 minutos	10 segundos
5-10 minutos	30 segundos
10-30 minutos	1 minuto
30-95 minutos	5 minutos

### 4.2.3 Instruções do teclado do micro-ondas

Ordem	Ecrã	Potência de Micro-ondas
1	P100	100%
2	P80	80%
3	P50	50%
4	P30	30%
5	P10	10%

### 4.3 Cozinhar com grelha ou no modo combinado

1. Pressione (Grelha/Modo combinado) e aparecerá "G" no ecrã LED. Pressione (Grelha/Modo combinado) repetidamente ou rode para selecionar a potência desejada. De cada vez que pressionar a tecla, aparecerá "G", "C-1" ou "C-2" respetivamente.

2. Pressione (Início/+30 Seg./Confirmar) para confirmar e rode para definir o tempo de cozedura num valor entre 0:05 e 95:00.

3. Pressione (Início/+30 Seg./Confirmar) de novo para iniciar a cozedura.





**Exemplo:** Se pretender usar 55% de potência de micro-ondas e 45% de potência do grelhador (C-1) para cozinhar durante 10 minutos, poderá colocar o forno a funcionar seguindo os seguintes passos.

1. Pressione (Grelha/Modo combinado) e aparecerá "G" no ecrã.

2. Pressione (Grelha/Modo combinado) novamente ou rode para selecionar o modo Combinado 1.

## 4 Funcionamento

3. Pressione  (Início/+30Seg./Confirmar) para confirmar e aparecerá "C-1" no ecrã.
4. Rode  para ajustar o tempo de cozedura até que o forno apresente "10:00".
5. Pressione  (Início/+30 Seg./Confirmar) para iniciar a cozedura.

### 4.3.1 (Grelha/Modo combinado) Instruções do teclado



Ordem	Ecrã	Potência de Micro-ondas	Grelha Potência
1	G	0%	100%
2	C-1	55%	45%
3	C-2	36%	64%



Quando passa metade do tempo do grelhador, o forno apita duas vezes e isto é normal. Para obter um melhor efeito de grelhado, deverá virar os alimentos, fechar a porta e depois pressionar  (Início/+30Seg./Confirmar) para continuar a cozinhar. Se não for efetuada qualquer operação, o forno continuará a funcionar.

### 4.4 Início rápido



1. No modo de espera, pressione  (Início/+30Seg./Confirmar) para começar a cozinhar com a potência do micro-ondas a 100%. De cada vez que pressiona a tecla, o tempo de cozedura aumentará até atingir os 95 minutos em passos de 30 segundos.

2. Ao cozinhar nos modos forno micro-ondas, forno, grelha e modo combinado ou nos modos de descongelação por tempo, o tempo de preparação aumentará 30 segundos de cada vez que pressionar  (Início/+30 Seg./Confirmar).
3. No modo de espera, pressione  no sentido anti-horário para definir o tempo de cozedura de forma a começar a cozinhar com a potência do micro-ondas a 100% e pressione  (Início/+30Seg./Confirmar) para começar a cozinhar.





Nos modos de menu automático e na descongelação por peso, pressionar  (Início/+30Seg./Confirmar) não aumentará o tempo de cozedura.

### 4.5 Descongelar por peso

1. Pressione  (Descongelar por peso) uma vez.
2. Rode  para selecionar o peso dos alimentos entre 100 e 2000g.
3. Pressione  (Início/+30 Seg./Confirmar) para começar a descongelar.



### 4.6 Descongelar por tempo

1. Pressione  (Descongelar por tempo) uma vez.
2. Rode  para selecionar o tempo de descongelação. O tempo máximo é de 95 minutos.
3. Pressione  (Início/+30 Seg./Confirmar) para começar a descongelar. A potência de descongelação é P 30 e não pode ser alterada.

## 4 Funcionamento

### 4.7 Temporizador de cozinha (contador)

O seu forno está equipado com um contador automático que não está ligado às funções do forno e que pode ser utilizado separadamente na cozinha (pode ser definido até um máximo de 95 minutos.)



1. Pressione  (Temporizador de cozinha/Relógio) uma vez e e aparecerá "00:00" no ecrã LED.
2. Rode  para introduzir o tempo correto.
3. Pressione  (Início/+30Seg./Confirmar) para confirmar a definição.
4. Quando a contagem decrescente do tempo introduzido chega a 0:00, o sinal sonoro apitará 5 vezes. Se a hora estiver definida (sistema de 24 horas), aparecerá no ecrã LED a hora atual.

Pressione  (Parar/Cancelar) para interromper o temporizador a qualquer momento.



O temporizador de cozinha funciona de forma diferente do sistema de 24 horas. O temporizador de cozinha é apenas um temporizador.





### 4.8. Menu automático

1. Rode  no sentido horário para selecionar o menu desejado. Aparecerão os menus entre "A-1" e "A-8", nomeadamente pizza, carne, vegetais, massa, batatas, peixe, bebidas e pipocas.
2. Pressione  (Início/+30Seg./Confirmar) para confirmar.
3. Rode  para escolher o peso definido por defeito de acordo com a tabela do menu.

4. Pressione  (Início/+30 Seg./Confirmar) para iniciar a cozedura.



**Exemplo:** Se pretende usar o "Menu automáticos" para cozinhar 350 g de peixe:

1. Rode  no sentido horário e aparecerá "A-6" no ecrã.
2. Pressione  (Início/+30Seg./Confirmar) para confirmar.
3. Rode  para selecionar o peso do peixe até que apareça "350" no ecrã.
4. Pressione  (Início/+30 Seg./Confirmar) para iniciar a cozedura.

## 4 Funcionamento

### 4.8.1 Menu de confeção automática

Menu	Peso	Ecrã
A-1 Pizza	200g	200
	400g	400
A-2 Carne	250g	250
	350g	350
	450g	450
A-3 Vegetais	200g	200
	300g	300
	400g	400
A-4 Massa	50g (com 450ml de água fria)	50
	100g (com 800ml de água fria)	100
A-5 Batata	200g	200
	400g	400
	600g	600
A-6 Peixe	250g	250
	350g	350
	450g	450
A-7 Bebidas	1 copo (120ml)	1
	2 copos (240ml)	2
	3 copos (360ml)	3
A-8 Pipocas	50g	50
	100g	100

### 4.9 Cozinhar em vários passos

No máximo, podem ser definidos 2 passos para cozinhar. Ao cozinhar em vários passos, se um dos passos for a descongelação, então essa descongelação deve ser colocada no primeiro passo.



Se quiser descongelar alimentos durante 5 minutos e depois cozinhar com potência de micro-ondas a 80% durante 7 minutos, efetue os seguintes passos:

1. Pressione (Descongelar por tempo) uma vez.
2. Rode para selecionar o tempo de descongelação até que apareça "5:00" no ecrã.
3. Pressione (Micro-ondas) uma vez e aparecerá "P100" no ecrã.
4. Pressione (Micro-ondas) de novo e rode para definir a potência do micro-ondas em 80%.
5. Pressione (Início/+30Seg./Confirmar) para confirmar e aparecerá "P 80" no ecrã.
6. Rode para ajustar o tempo de cozedura até que o forno apresente "7:00".
7. Pressione (Início/+30Seg./Confirmar) para começar a cozinhar. O sinal sonoro apitará uma vez para o primeiro passo e a contagem decrescente do tempo de descongelação começará. O sinal sonoro apitará uma vez mais ao entrar no segundo passo do cozinhado. O sinal sonoro apitará 5 vezes no final do cozinhado.

### 4.10 Função de consulta

1. Nos modos de micro-ondas, modos de grelha e combinados, pressione (Micro-ondas) ou (Grelha/Modo combinado) e o nível de potência atual aparecerá durante 3 segundos. Após 3 segundos, o forno regressará ao modo anterior.
2. Ao cozinhar, pressione (Temporizador de cozinha/Relógio) e a hora atual aparecerá durante 3 segundos.

### 4.11 Bloqueio infantil

1. **Bloquear:** No modo de espera, pressione (Parar/Cancelar) durante 3 segundos e ouvirá um sinal sonoro indicando que o bloqueio infantil está ativado. Se a hora já estiver definida, também aparecerá a hora atual; caso contrário, aparecerá no ecrã LED.
2. **Desbloquear:** Para anular o bloqueio infantil, pressione (Parar/Cancelar) durante 3 segundos e ouvirá um sinal sonoro longo, indicando que o bloqueio infantil está desativado.

### 4.12 Abrir a porta do forno

Pressione (Abrir porta) e a porta do forno abrir-se-á.



Se a porta não puder ser aberta com a tecla "abrir porta" no modelo MGB 25333 BG (por exemplo, devido a corte de corrente), poderá abrir a porta com o sistema de elevação por vácuo destinado a abrir a porta manualmente.

## 5 Limpeza e manutenção

### 5.1 Limpeza



**AVISO:** Nunca utilize gasolina, solventes, agentes de limpeza abrasivos, objetos metálicos ou escovas duras para limpar o aparelho.



**AVISO:** Nunca mergulhe o aparelho ou o seu cabo de alimentação em água ou em qualquer outro líquido.

1. Desligue o aparelho e retire a ficha da tomada.
2. Deixe o aparelho arrefecer completamente.
3. Mantenha limpo o interior do forno. Limpe com o pano húmido quando os salpicos de alimentos ou de líquidos se agarrarem às paredes do forno. Poderá ser usado um detergente suave se o forno ficar muito sujo. Evite usar sprays e outros agentes de limpeza agressivos pois eles poderão causar manchas, marcas e opacidade na superfície da porta.
4. As superfícies exteriores do forno devem ser limpas com um pano húmido. Não permita a entrada de água pelas aberturas de ventilação para evitar danos na peças de funcionamento do forno.
5. Limpe frequentemente com um pano húmido ambos os lados da porta e o vidro, as juntas da porta e as peças próximas, de forma a remover as manchas devidas a salpicos e transbordos. Não use produtos de limpeza abrasivos.
6. Não deixe que o painel de controlo se molhe. Limpe com um pano húmido e macio. Deixe a porta do forno aberta para evitar o funcionamento accidental ao limpar o painel de controlo.
7. Se o vapor se acumular no interior ou em redor da porta do forno, limpe com um pano macio. Isto pode ocorrer quando o forno micro-ondas estiver a funcionar sob condições de humidade elevada. Isto é normal.
8. Em alguns casos, poderá precisar de remover o tabuleiro de vidro para limpar. Lave o tabuleiro em água morna e sabão ou na máquina de lavar.
9. O anel rotativo e o fundo do forno devem ser limpos regularmente para evitar ruído excessivo. Será suficiente limpar a superfície inferior do forno com um detergente suave. O anel rotativo pode ser lavado em água morna e sabão ou na máquina de lavar. Quando remover o anel rotativo do fundo interior do forno para o limpar, certifique-se de que o instala na posição correta quando o voltar a colocar.
10. Para retirar maus cheiros do seu forno, coloque um copo de água com sumo e casca de um limão num recipiente adequado para utilização em micro-ondas e coloque o forno em funcionamento durante 5 minutos no modo de micro-ondas. Limpe cuidadosamente e seque com um pano macio.
11. Por favor, contacte o serviço autorizado quando a lâmpada do forno precisar de ser substituída.
12. O forno deve ser limpo regularmente e quaisquer depósitos de comida deverão ser removidos. Se o forno não for mantido limpo, isto pode causar defeitos na superfície que podem afetar negativamente o tempo de vida do aparelho e podem também causar riscos.
13. Por favor, não elimine este aparelho com o lixo doméstico; os fogões velhos devem ser eliminados em centros especiais de resíduos disponibilizados pelos municípios.
14. Quando o forno micro-ondas é usado na função de grelhador, poderá ocorrer uma pequena quantidade de fumo e odor que desaparecerá após algum tempo de utilização.

### 5.2 Armazenamento

- Se não tenciona utilizar o aparelho durante um longo período de tempo, guarde-o cuidadosamente.
- Certifique-se de que o aparelho está desligado da tomada, frio e totalmente seco.
- Guarde o aparelho num local fresco e seco.
- Mantenha o aparelho fora do alcance de crianças.



## 6 Resolução de problemas

Normal	
O forno micro-ondas interfere com a receção da televisão	A receção de rádio e televisão pode sofrer interferências quando o forno micro-ondas está a funcionar. É semelhante à interferência causada por pequenos aparelhos elétricos, como a misturadora, aspirador e ventoinha elétrica. Isto é normal.
A luz do forno está desvanecida.	Ao cozinhar com baixa potência de micro-ondas, a luz do forno poderá ser desvanecida. Isto é normal.
Vapor acumulado na porta, ar quente a sair das aberturas de ventilação	Durante o cozinhado, poderá sair vapor dos alimentos. A maior parte deste vapor sairá pelas aberturas de ventilação. Mas algum dele poderá acumular-se num local fresco tal como a porta do forno. Isto é normal.
O forno começa a funcionar acidentalmente, sem alimentos lá dentro.	Não é permitido colocar o aparelho em funcionamento sem quaisquer alimentos no interior. Isto é muito perigoso.

Problema	Possível motivo	Solução
Não é possível pôr o forno a funcionar.	(1) O cabo de alimentação não está ligado corretamente.	Desligue. Depois volte a ligar ao fim de 10 segundos.
	(2) O fusível está fundido ou está ativado um corta-circuitos.	Substitua o fusível ou reinicie o corta-circuitos (reparado por pessoal profissional da nossa empresa).
	(3) Problemas com a tomada.	Teste a tomada com outro aparelho elétrico.
O forno não aquece.	(4) A porta não está fechada corretamente.	Fechre a porta corretamente.
O prato rotativo em vidro faz barulho quando o forno micro-ondas está a funcionar	(5) O prato rotativo e o fundo do forno estão sujos.	Consulte a secção "Limpeza e Manutenção" para limpar as peças sujas.
O forno apresenta o erro E-3 e não funciona (para o modelo MGB 25333 BG)	(6) A porta do forno não abre (devido a uma obstrução na frente da porta, baixa voltagem, etc.)	Desligue. Depois volte a ligar ao fim de 10 segundos.



# Lees deze handleiding eerst!

Beste klant,

Dank u voor het kiezen van een product van Beko. We hopen dat u het beste haalt uit uw product, dat vervaardigd is met de modernste technologie van hoge kwaliteit. Lees daarom deze gebruikershandleiding en andere bijgeleverde documenten volledig en zorgvuldig door voordat u het product gaat gebruiken en bewaar deze ter referentie in de toekomst. Als u het product aan iemand anders geeft, overhandig dan ook de gebruikershandleiding. Volg alle waarschuwingen en informatie in de gebruikershandleiding op.

## Betekenis van de symbolen

De volgende symbolen worden gebruikt in de verschillende delen van deze gebruikershandleiding:

	Belangrijke informatie en nuttige aanwijzingen voor gebruik.
	Waarschuwingen voor levensgevaarlijke situaties en schade aan eigendom.
	Waarschuwing voor hete oppervlakken.



Dit product is vervaardigd in een milieuvriendelijke, moderne faciliteit zonder het milieu op enige manier te schaden.

Dit deel bevat veiligheidinstructies die u beschermen tegen het risico op brand, elektrische schok, blootstelling aan magnetronstralen, persoonlijk letsel of schade aan eigendommen. Het niet naleven van deze instructies laten de garantie vervallen.

## 1.1 Algemene veiligheid

- Probeer de oven niet te starten als de deur open staat; u kunt dan blootgesteld worden aan schadelijke magnetronstralen. De veiligheidsgrendels moeten niet uit elkaar gehaald worden en er moet niet mee geknoeid worden.
- Plaats geen enkel voorwerp tussen de voorkant en de deur van de oven. Laat geen vuil of restanten van reinigingsmiddel ophopen op de sluitende oppervlakken.
- Enig onderhoudswerk waarbij de plaat die dient ter bescherming tegen magnetronstralen moet worden verwijderd, moet worden uitgevoerd door een erkende persoon/servicedienst. Elke andere aanpak is gevaarlijk.
- Uw product is bestemd voor het thuis koken, verwarmen en ontdooien van voedsel. Het mag niet worden gebruikt voor commerciële doeleinden. De fabrikant is niet aansprakelijk voor schade die is ontstaan door verkeerd gebruik.
- Gebruik dit apparaat niet buiten, in badkamers, vochtige omgevingen of op plaatsen waar het nat kan worden.
- Er kan geen aanspraak worden gedaan op de garantie indien schade is ontstaan door verkeerd gebruik of het niet juist behandelen van het apparaat.
- Probeer het apparaat nooit uit elkaar te halen. Bij schade door onjuiste hantering worden geen garantieclaims geaccepteerd.
- Gebruik alleen de originele onderdelen of onderdelen aanbevolen door de fabrikant.
- Laat dit apparaat niet onbeheerd achter terwijl het in gebruik is.
- Het apparaat altijd op een stabiel, vlak, schoon, droog en antislipoppervlak gebruiken.
- Dit apparaat dient niet gebruikt te worden met een externe keukenwekker of apart afstandsbedieningssysteem.

- Reinig, voordat u het apparaat voor het eerst in gebruik neemt, alle onderdelen. Zie voor details het deel "Reiniging en onderhoud".
- Gebruik dit apparaat uitsluitend voor het beoogde doel zoals beschreven in deze handleiding. Gebruik geen schurende middelen of stoom op dit apparaat. Deze oven is in het bijzonder bedoeld voor het opwarmen en het bereiden van voedsel. Het is niet bestemd voor industrieel of laboratorium gebruik.
- Gebruik uw toestel niet voor het drogen van kleding of theedoeken.
- Het apparaat wordt erg heet tijdens gebruik. Zorg dat u de hete onderdelen in de oven niet aanraakt!
- Uw oven is niet ontworpen voor het drogen van enig levend wezen.
- Zet de oven niet aan als hij leeg is.
- Kookgerei kan heet worden door het afgeven van warmte van het opgewarmde voedsel. U heeft mogelijk ovenhandschoenen nodig om het kookgerei vast te pakken.
- Kookgerei moet gecontroleerd worden op geschiktheid voor gebruik in de magnetron.
- Plaats de oven niet op fornuizen of andere warmtegenererende apparaten. Anders kan het apparaat beschadigen en de garantie komen te vervallen.
- De magnetron mag niet in een kast worden geplaatst die niet overeenkomt met de installatie-instructies.
- Na het bereiden van het voedsel kan tijdens het openen van de deksels of de folie stoom ontsnappen.
- Gebruik handschoenen om opgewarmd voedsel uit te nemen.
- Het apparaat en zijn toegankelijke oppervlakken kunnen zeer heet zijn als het apparaat in gebruik is.
- De deur en het buitenglas kunnen zeer heet zijn als het apparaat in gebruik is.

## 1.1.1 Elektrische veiligheid

- Deze magnetronoven van Beko voldoet aan de geldende veiligheidsnormen; om elk gevaar te vermijden moet het apparaat of de stroomkabel bij beschadiging worden gerepareerd of vervangen door de dealer, een servicecentrum of een gelijkwaardig gekwalificeerde en erkende reparateur. Onjuiste of onbevoegde reparatie kan gevaarlijk zijn en risico's voor de gebruiker opleveren.

- Uw netstroom moet overeenkomen met de informatie die u aantreft op het typeplaatje van het apparaat.

De enige manier om het toestel los te koppelen van de stroomtoevoer is om de stekker uit het stopcontact te trekken.

- Gebruik het apparaat uitsluitend met een geaard stopcontact.
- Gebruik het apparaat nooit als de stroomkabel of het apparaat zelf beschadigd is.
- Gebruik dit apparaat niet met een verlengsnoer.
- Raak het apparaat of de stekker nooit met natte of vochtige handen aan.

- Plaats het apparaat zodanig dat de stekker altijd toegankelijk is.
- Vermijd schade aan de stroomkabel door knijpen, buigen of wrijven langs scherpe randen. Houd de stroomkabel uit de buurt van hete oppervlakken en open vuur.
- Zorg dat de stroomkabel niet per ongeluk uitgetrokken kan worden of iemand erover kan struikelen wanneer het apparaat in gebruik is. Dit kan gevaarlijke situaties opleveren.
- Trek de stekker van het apparaat uit het stopcontact vóór elke reiniging en wanneer het apparaat niet in gebruik is.
- Trek niet aan de stroomkabel om het apparaat uit het stopcontact los te koppelen en wind de stroomkabel niet om het apparaat.
- Het apparaat, de stroomkabel of stekker niet onderdompelen in water of andere vloeistoffen. Houd het niet onder stromend water.
- Controleer de oven regelmatig bij het verwarmen van voedsel in kunststof of papieren bakken. Deze zouden in brand kunnen vliegen.

- Verwijder de metalen draad en/of metalen handvaten van magnetronzakken van papier of plastic voordat u ze in de oven plaatst.
- Schakel het apparaat uit of trek de stekker uit het stopcontact en hou de deur gesloten om te brand te voorkomen in het geval u rook waarneemt.
- Gebruik de oven niet als opslagplaats. Laat geen papieren voorwerpen, kookmateriaal of voedsel in de oven als deze niet wordt gebruikt.
- Om verbranding te voorkomen moet de inhoud van zuigflessen en potjes babyvoeding voor consumptie worden geroerd of geschud en de temperatuur moet worden gecontroleerd.
- Dit apparaat valt onder ISM-apparatuur van groep 2 klasse B. Groep 2 bevat alle ISM (industriële, wetenschappelijke en medische) apparatuur waarin opzettelijk radiofrequentie wordt gegenereerd en/of gebruikt in de vorm van elektromagnetische straling voor de behandeling van materiaal en apparatuur voor vonkerosie.
- Apparatuur van klasse B is geschikt voor huishoudelijke omgevingen en omgevingen waar rechtstreeks wordt aangesloten op een stroomnet met lage spanning.
- De deur of buitenkant van het apparaat kan bij gebruik heet worden.

## 1.1.2 Productveiligheid

- Vloeistoffen of ander voedsel mogen niet afgesloten worden verwarmd, omdat dit tot ontplofingsgevaar kan leiden.
- Het verwarmen van dranken in de magnetron kan koken tot gevolg hebben waarbij het spettert als ze uit de oven worden genomen. Wees voorzichtig als u de bakken vastpakt.
- Rooster niets in de oven. Hete olie kan de onderdelen en materialen van de oven beschadigen en kan zelfs brandwonden aan de huid veroorzaken.
- Prik voedsel met een dikke schil, zoals aardappelen, courgettes, appels en kastanjes in.
- Het apparaat moet geplaatst worden met de achterkant naar de wand.

- Als de deur of de deurrubbers beschadigd zijn, mag de oven niet gebruikt worden voordat een erkend persoon de schade heeft gerepareerd.
- Zet het draaiplateau vast om schade te voorkomen bij verplaatsing van het apparaat.
- Gebruik de magnetron niet om geklutste eieren met of zonder schaal te bereiden of te verwarmen.
- Verwijder nooit de achter- en zijdelen van de apparaat. Deze behouden de minimale afstanden tussen de kastwanden en het apparaat om in de benodigde luchtcirculatie te voorzien.
- Oververhit het voedsel niet. Dit kan tot brand leiden.
- Gebruik geen reinigingsapparaten met stoom om het apparaat te reinigen.

## 1.2 Bedoeld gebruik

- De magnetron is uitsluitend bedoeld voor gebruik als inbouwapparaat.
- Gebruik het apparaat niet voor zaken waar het niet voor bedoeld is.
- Gebruik het apparaat niet als een warmtebron.
- De magnetron is uitsluitend bestemd voor het ontdooien, bereiden en stoven van voedsel.
- Uiterste voorzichtigheid is geboden bij het gebruik de buurt van kinderen en personen die beperkt zijn in hun fysieke, zintuiglijke of geestelijke vermogens.
- Dit apparaat kan gebruikt worden door kinderen vanaf 8 jaar en ouder en personen met verminderd lichamelijk, zintuiglijk of geestelijk vermogen of gebrek aan ervaring en kennis, zolang dat gebeurt onder toezicht of ze instructies hebben ontvangen over het veilige gebruik van het apparaat en van de betrokken risico's op de hoogte zijn. Kinderen mogen niet met het apparaat spelen. Reinigings- en onderhoudswerk mag niet door kinderen worden uitgevoerd, mits ze onder toezicht van een volwassene staan.
- Verstikkingsgevaar! Houd alle verpakkingsmaterialen uit de buurt van kinderen.

## 1.3 Kinderveiligheid

- Laat kinderen de oven alleen zonder toezicht gebruiken als ze voldoende instructies hebben gekregen, zodat het kind de magnetron op een veilige manier kan gebruiken en de gevaren van verkeerd gebruik begrijpt.
- Door de overmatige hitte die de grill en de combinatiestand genereren, mogen kinderen deze standen uitsluitend gebruiken onder toezicht van een volwassene.
- Houd het product en de stroomkabel buiten bereik van kinderen van jonger dan 8 jaar.
- Het apparaat en zijn toegankelijke oppervlakken kunnen zeer heet zijn als het apparaat in gebruik is. Houd kinderen buiten bereik.

## 1.4 Naleving met de WEEE-norm en verwerking van afvalproducten

Dit product bevat geen schadelijke en verboden materialen zoals bepaald in de "Richtlijn voor toezicht op verwijdering van elektrische en elektronische apparaten" uitgegeven door het Ministerie van milieu en stadsplanning. Voldoet aan de WEEE-norm.



Dit symbool geeft aan dat dit product niet met ander huishoudelijk afval mag worden weggegooid aan het einde van zijn levensduur. Het gebruikte apparaat moet worden ingeleverd bij het officiële inzamelingspunt voor recycling van elektrische en elektronische apparaten. Voor de locatie van deze inzamelingspunten neemt u contact op met de plaatselijke gemeente of winkelier waar u het product heeft gekocht. Ieder huishouden heeft een belangrijke rol in de herwinning en recycling van oude apparaten. Correcte verwijdering van gebruikte apparaten helpt potentiële negatieve consequenties voor het milieu en de gezondheid van de mens te voorkomen.

## 1.5 Voldoet aan RoHS-richtlijn:

Het door u aangekochte product voldoet aan de EU-richtlijn RoHS (2011/65/EU). Het bevat geen schadelijke en verboden materialen die in deze richtlijn zijn opgenomen.

## 1.6 Verpakkingsinformatie



Het verpakkingsmateriaal van het product is vervaardigd uit gerecyclede materialen overeenkomstig onze nationale regelgeving. Gooi het verpakkingsmateriaal niet weg met het huishoudelijk of ander afval. Breng het naar een door de gemeente aangewezen verzamelpunt voor verpakkingsmateriaal.



## 2 Uw magnetronoven

### 2.1 Overzicht

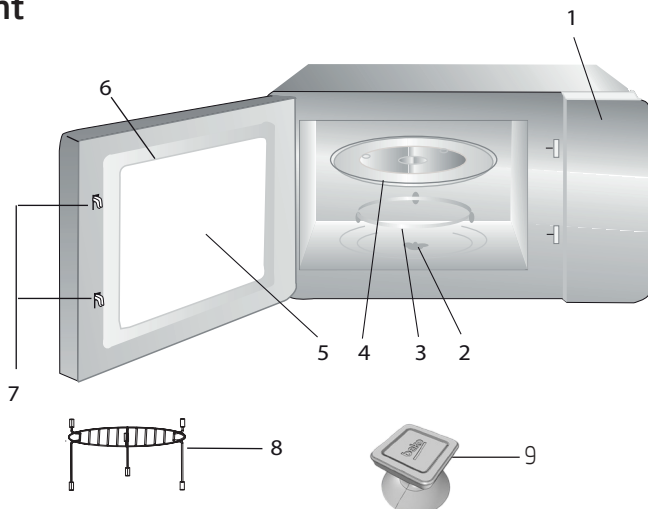

#### 2.1.1. Bediening en onderdelen

1. Bedieningspaneel
2. As van het draaiplateau
3. Steun van het draaiplateau
4. Glazen schaal
5. Ovenvenster
6. Deurgroep
7. Vergrendelingssysteem deurbeveiliging
8. Grillrooster (uitsluitend te gebruiken in de grillstand op de glazen schaal)
9. Vacuüm heffer voor handmatig openen van de deur (van toepassing op model MGB 25333 BG.)

#### 2.1.2. Technische gegevens

<b>Stroomverbruik</b>	230 V~50 Hz, 1450 W (magnetron) 1000 W (grill)
<b>Uitvoer</b>	900 W
<b>Bedieningsfrequentie</b>	2450 MHz
<b>Buitenafmetingen</b>	388 mm (H) / 595 mm (W) / 400 mm (D)
<b>Binnenafmetingen van de oven</b>	206 mm (H) / 328 mm (G) / 368 mm (D)
<b>Oven capaciteit</b>	25 liter
<b>Netto gewicht</b>	18,5 kg

Markeringen op het product of de waarden in andere documenten die bij het product worden geleverd, zijn waarden die zijn verkregen onder laboratoriumomstandigheden, volgens de relevante normen. Deze waarden kunnen variëren, afhankelijk van het gebruik van het apparaat en de omgevingstoestand. De vermogenswaarden worden getest op 230V.

## 2 Uw magnetronoven

### 2.1.3 Installeren van het draaiplateau



- Plaats de glazen schaal nooit ondersteboven. De glazen schaal mag nooit worden belemmerd.
- Zowel de glazen schaal als het draaiplateau moeten altijd tijdens het bereiden worden gebruikt.
- Al het voedsel, wel of niet in bakken, moet voor de bereiding altijd op de glazen schaal worden geplaatst.
- Als de glazen schaal of de steun van het draaiplateau scheurt of breekt, moet u contact opnemen met het dichtstbijzijnde erkende servicecentrum.

## 3 Installatie en aansluiting

### 3.1 Installatie en aansluiting

- Verwijder alle verpakkingsmateriaal en accessoires. Inspecteer de oven op schade zoals deuken of een defecte deur. Installeer de oven niet als deze beschadigd is.
- Verwijder enige beschermende folie die u aantreft op het oppervlak van het kastje voor de magnetron.
- Verwijder niet de lichtbruine Mica-folie die zich op de binnenkant van de oven bevindt om de magnetron te beschermen.
- Dit apparaat is uitsluitend geschikt voor huishoudelijk gebruik.
- De magnetron is uitsluitend bedoeld voor gebruik als inbouwapparaat. Het is niet bestemd voor gebruik op het aanrecht of in een kast.
- Raadpleeg de speciale installatie-instructies.
- Het apparaat kan worden geïnstalleerd in een aan de wand gemonteerde kast van 60 cm breed (van minstens 55 cm diep en 85 cm vanaf de vloer).
- Het apparaat is uitgerust met een stekker en mag uitsluitend worden aangesloten op een correct geïnstalleerd geaard stopcontact.
- De netspanning moet overeenkomen met het typeplaatje op het apparaat.
- Het stopcontact moet zijn geïnstalleerd en de aansluitkabel mag uitsluitend worden vervangen door erkend servicepersoneel. Als de stekker niet lang genoeg is om de installatie uit te voeren, moet er een meerpoleige schakelaar aan de installatiezijde worden geplaatst met een aansluitgat van minstens 3 mm.
- Er mogen geen adapters, meervoudige stopcontacten en verlengsnoeren worden gebruikt. Overbelasting kan brand tot gevolg hebben.



Het toegankelijke oppervlak kan tijdens de werking heet zijn.



Het stroomsnoer niet knopen of buigen.

## 3 Installatie en aansluiting

### 3.2 Inbouwinstallatie

#### 3.2.1 Meubelafmetingen voor inbouwinstallatie

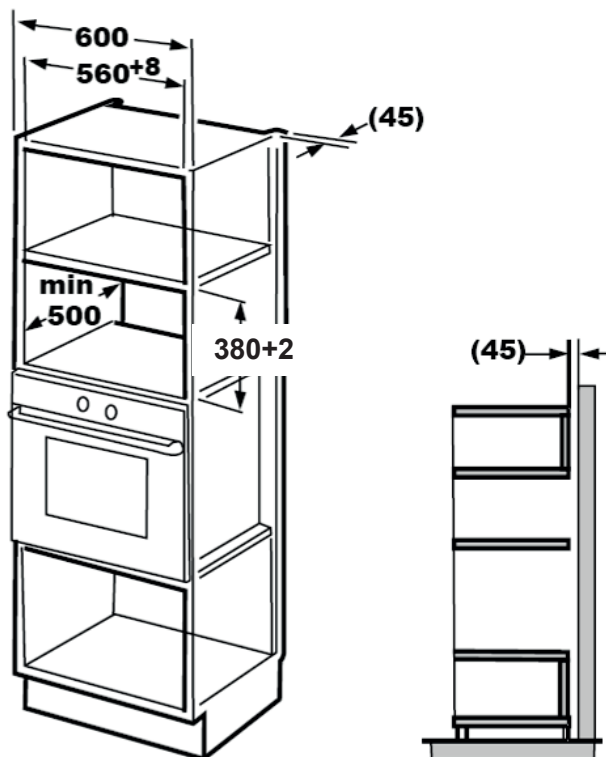

## 3 Installatie en aansluiting

### 3.2.2 Voorbereiden van de kast

1. Lees de instructie op het sjabloon van het onderkastje en leg het sjabloon op de onderplaat van het kastje.

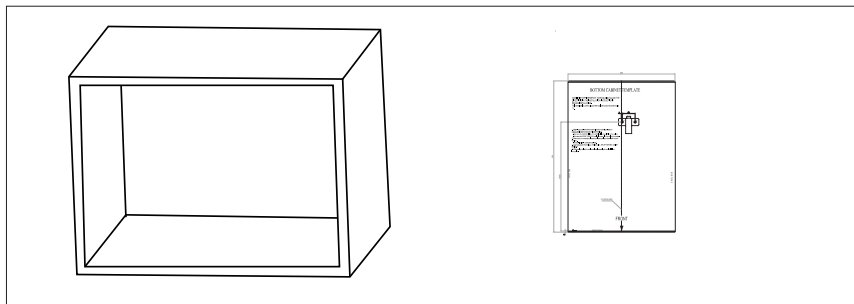

2. Maak de markeringen op de onderplaat van het kastje volgens de markeringen 'a' van het sjabloon.

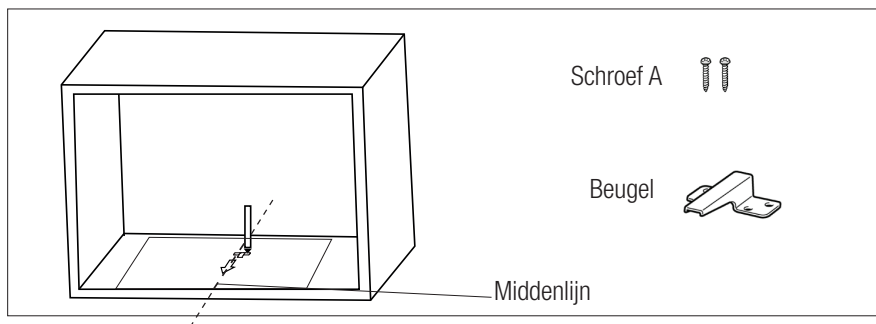

3. Verwijder het sjabloon van de onderkant van het kastje en bevestig de beugel met schroef A.

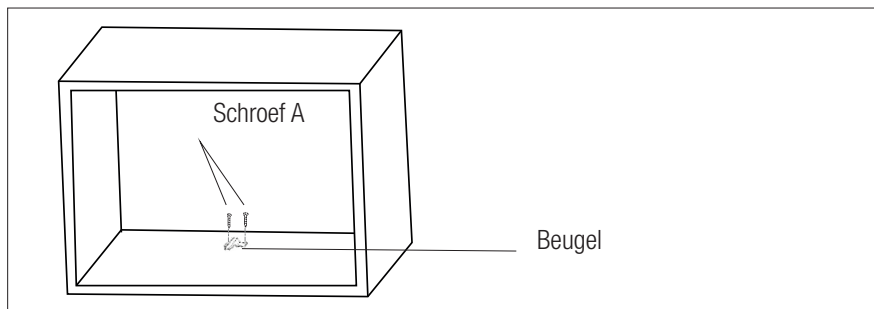

## 3 Installatie en aansluiting

### 3.2.3 De oven vastzetten

1. Installeer de oven in de kast.
  - Zorg dat de achterkant van de oven door de beugel wordt vergrendeld.
  - Het stroomsnoer niet knopen of buigen.

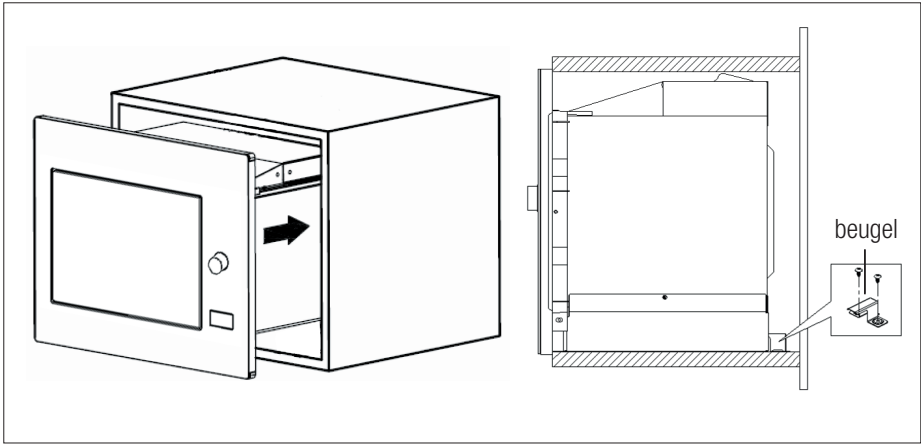

2. Open de deur en bevestig de oven aan de kast met schroef B door het installatiegat. Bevestig dan het kunststof afdekdopje op het installatiegat.

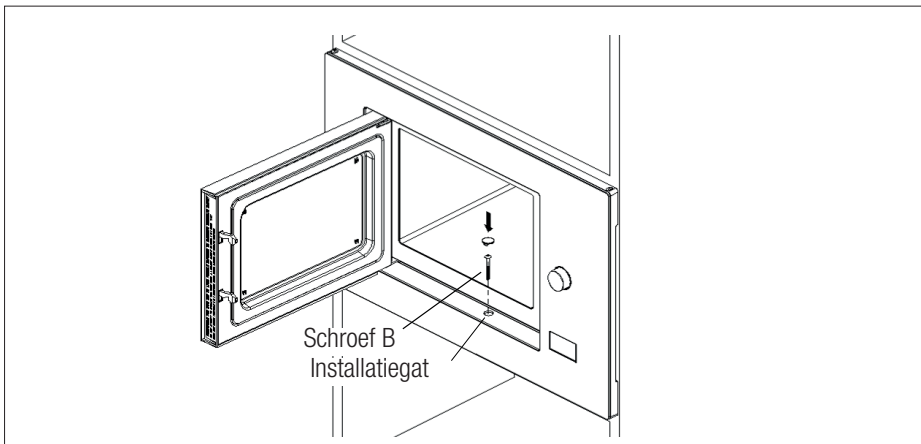

## 3 Installatie en aansluiting

### 3.3 Radiostoring



De werking van de magnetron kan storing veroorzaken op radio's, tv's en soortgelijke apparaten.

- Plaats de oven zo ver mogelijk van radio's en tv's vandaan. De werking van magnetrons kan storing op uw radio- of tv-ontvangst veroorzaken. 2. Sluit uw oven aan op een standaard huishoudelijk stopcontact. Zorg dat de spanning en de frequentie gelijk zijn aan de spanning en de frequentie op het typeplaatje.
- In geval van storing kan dit verminderd of weggenomen worden door de volgende voorzorgsmaatregelen te nemen:
- Reinig de deur en het afdichtingsoppervlak van de oven.
- Stel de antennerichting van de radio of tv opnieuw in.
- Verplaats de oven rekening houdend met de locatie van de ontvanger.
- Plaats de magnetron uit de buurt van de ontvanger.
- Sluit de magnetron aan op een ander stopcontact, zodat de magnetron en de ontvanger op verschillende lijnen zitten.

### 3.4 Basisregels van magnetronkoken

- Bereid het voedsel met veel zorg. Plaats de resterende delen aan de buitenkant van de schotel.
- Let op de bereidingstijd. Bereid in de kortst aangegeven tijd en voeg indien nodig meer tijd toe. Overgaar voedsel kan rook veroorzaken of verbranden.
- Dek het voedsel tijdens de bereiding af. Het afdekken van het voedsel voorkomt spatten en helpt het voedsel gelijkmatig te bereiden.

- Draai voedsel zoals gevogelte en hamburgers om tijdens de bereiding in een magnetron om de bereiding van dit soort voedsel te versnellen. Grotere stukken voedsel, zoals een braadstuk, moet minstens eenmaal gedraaid worden.
- Draai voedsel zoals gehaktballen halverwege de bereidingstijd om en verplaats de gehaktballen in het midden naar de zijanten en andersom.

### 3.5 Instructies voor aarding

Dit apparaat moet worden geaard. Deze oven heeft een geaarde kabel met een geaarde stekker. Het apparaat moet worden aangesloten op een geïnstalleerd en correct geaard stopcontact. Het aardingsstelsel heeft een lekdraad voor elektrische stroom in geval van een kortsluiting en vermindert het risico op een elektrische schok. We raden u aan een elektrisch circuit alleen voor de oven te gebruiken. De werking met hoogspanning is gevaarlijk en kan brand of andere ongelukken veroorzaken die de oven kunnen beschadigen.



**WAARSCHUWING:** Verkeerd gebruik van de geaarde stekker kan een elektrische schok veroorzaken.



Raadpleeg voor vragen over aarding en elektrische instructies een bevoegde elektricien of servicepersoneel.



De fabrikant en/of handelaar zijn niet aansprakelijk voor letsel of schade aan de oven die is ontstaan door het niet nakomen van de procedures van de elektrische aansluiting.

### 3.6 Test voor gebruiksvoorwerpen

Zet de magnetron nooit aan als deze leeg is. De enige uitzondering hierop is tijdens de test voor gebruiksvoorwerpen, zoals beschreven in het volgende gedeelte. Bepaalde niet-metalen gebruiksvoorwerpen zijn mogelijk niet geschikt voor gebruik in de magnetron. Als u niet zeker bent of uw gebruiksvoorwerp geschikt is voor de magnetron, kunt u de volgende test uitvoeren.

1. Plaats het te testen lege gebruiksvoorwerp in de magnetron samen met een magnetronbestendig glas gevuld met 250 ml water.
2. Laat de magnetron gedurende 1 minuut lang op maximaal vermogen werken.

De volgende lijst is een algemene gids die u bijstaat het juiste gebruiksvoorwerp te kiezen.

Kookgerei	Magnetron	Grill	Combinatie
Hittebestendig glas	Ja	Ja	Ja
Niet-hittebestendig glas	Nee	Nee	Nee
Hittebestendig keramiek	Ja	Ja	Ja
Kunststof schaal geschikt voor magnetron	Ja	Nee	Nee
Papieren keukengerei	Ja	Nee	Nee
Metalen schaal	Nee	Ja	Nee
Metalen rek	Nee	Ja	Nee
Aluminium folie en deksels van folie	Nee	Ja	Nee
Schuimmaterialen	Nee	Nee	Nee

3. Controleer voorzichtig de temperatuur van het te testen gebruiksvoorwerp. Als het warm is geworden, is het niet geschikt voor gebruik in de magnetron.
4. Overschrijd nooit de werkingslimiet van 1 minuut. Als u tijdens deze minuut van werking vonken ziet, moet u de magnetron stoppen. Gebruiksvoorwerpen die vonken afgeven zijn niet geschikt voor gebruik in de magnetron.



## 4 Werking

### 4.1 Bedieningspaneel

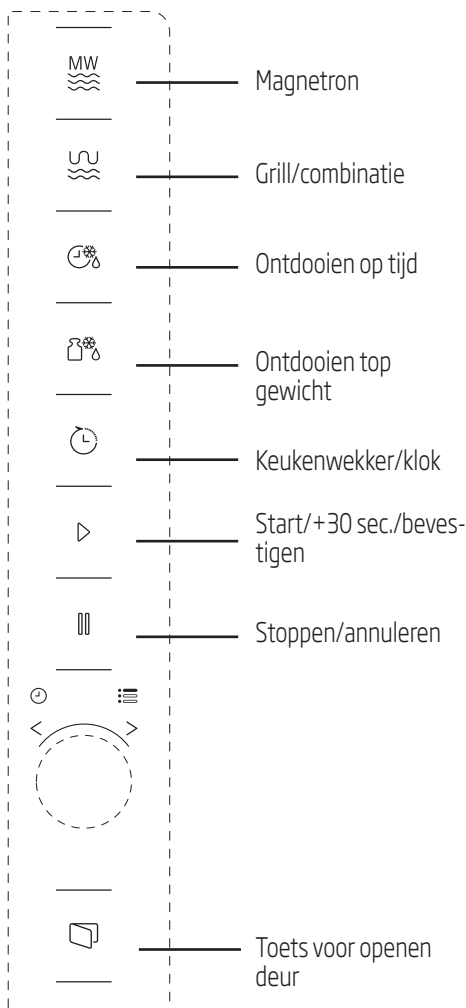

### 4.2 Bedieningsinstructies

#### 4.2.1 Instellen van de tijd

Als de magnetron op de stroom wordt aangesloten wordt '0:00' in het ledscherm weergegeven en klinkt er eenmaal een zoemer.

1. Druk tweemaal op (keukenwekker/klok) en de cijfers voor de uren gaan knipperen.
2. Draai om het uur aan te passen; u moet een waarde invoeren van tussen de 0 en 23.
3. Druk op (keukenwekker/klok) en de cijfers voor de minuten gaan knipperen.
4. Draai om de minuten aan te passen; u moet een waarde invoeren van tussen de 0 en 59.
5. Druk op (keukenwekker/klok) om de tijdsinstelling te beëindigen. Het ':'-symbool knippert en de tijd licht op.



Als u tijdens het instellen van de tijd op (stoppen/annuleren) drukt, schakelt de oven automatisch terug naar de vorige stand.

#### 4.2.2 Koken met de magnetronoven

1. Druk op (magnetron) en 'P100' wordt op het ledscherm weergegeven.
2. Druk nogmaals op (magnetron) of draai om het gewenste vermogen te selecteren. Bij iedere druk op de toets zal respectievelijk 'P100', 'P80', 'P50', 'P30' of 'P10' worden weergegeven.
3. Druk op (start/+30 sec./bevestigen) om te bevestigen en draai om de bereidingstijd in te stellen op een waarde tussen 0:05 en 95:00.



## 4 Werking

4. Druk nogmaals op  (start/+30 sec./bevestigen) om de bereiding te starten.



**Voorbeeld:** Als u gedurende 20 minuten met een magnetronvermogen van 80% wilt bereiden, kunt u de oven met behulp van de volgende stappen laten werken.

5. Druk eenmaal op  (magnetron) en 'P100' wordt op het scherm weergegeven.

6. Druk nogmaals op  (magnetron) of draai  om het magnetronvermogen op 80% in te stellen.

7. Druk op  (start/+30 sec./bevestigen) om te bevestigen en 'P80' wordt op het scherm weergegeven.

8. Draai  om de bereidingstijd aan te passen totdat de oven '20:00' weergeeft.

9. Druk op  (start/+30 sec./bevestigen) om de bereiding te starten.



De stappen voor het aanpassen van de tijd in de codeknop zijn als volgt:

Instellen van de tijdsduur	Vermeerderen hoeveelheid
0-1 minuut	5 seconden
1-5 minuten	10 seconden
5-10 minuten	30 seconden
10-30 minuten	1 minuut
30-95 minuten	5 minuten

### 4.2.3 Instructies van de magnetrontoetsen

Opdracht	Scherf	Magnetronvermogen
1	P100	100%
2	P80	80%
3	P50	50%
4	P30	30%
5	P10	10%

### 4.3 Bereiding met de grill of combinatiestand

1. Druk op  (grill/combinatie) en 'G' wordt op het ledscherm weergegeven. Druk herhaaldelijk op  (grill/combinatie) of draai  om het gewenste vermogen te selecteren. Bij iedere druk op de toets zal respectievelijk 'G', 'C-1' of 'C-2' worden weergegeven.

2. Druk op  (start/+30 sec./bevestigen) om te bevestigen en draai  om de bereidingstijd in te stellen op een waarde tussen 0:05 en 95:00.

3. Druk nogmaals op  (start/+30 sec./bevestigen) om de bereiding te starten.





**Voorbeeld:** Als u gedurende 10 minuten een magnetronvermogen van 55% en een grillvermogen (C-1) van 45% wilt gebruiken, kunt u de oven met behulp van de volgende stappen laten werken.

1. Druk eenmaal op  (grill/combinatie) en 'G' wordt op het scherm weergegeven.

2. Druk nogmaals op  (grill/combinatie) of draai  om de combinatiestand 1 te selecteren.

## 4 Werking

3. Druk op  (start/+30 sec./bevestigen) om te bevestigen en 'C-1' wordt op het scherm weergegeven.
4. Draai  om de bereidingstijd aan te passen totdat de oven '10:00' weergeeft.
5. Druk op  (start/+30 sec./bevestigen) om de bereiding te starten.

### 4.3.1 Instructies van de toetsen (grill/combinatiestand)



Opdracht	Schermscherm	Magnetronvermogen	Grill Stroom
1	G	0%	100%
2	C-1	55%	45%
3	C-2	36%	64%



Als de helft van de griltijd voorbij is, klinkt de oven tweemaal. Dit is normaal. Voor een beter grilleffect moet u het voedsel omdraaien, de deur sluiten en dan (start/+30 sec./bevestigen) indrukken om verder te gaan met de bereiding. Als er geen handeling wordt uitgevoerd, gaat de oven verder met de bereiding.

### 4.4 Snelle start

1. Druk in de stand-by-stand  (start/+30 sec./bevestigen) om de bereiding te starten op 100% van het magnetronvermogen. Bij iedere druk op de toets wordt de bereidingstijd met 30 seconden per stap verlengd tot 95 minuten.

2. Bij de bereiding in de magnetron, grill en combinatiestand of ontdooien op tijd wordt de bereidingstijd met 30 seconden verlengd bij iedere druk op de knop  (start/+30 sec./bevestigen).
3. Draai in de stand-by-stand  tegen de wijzers van de klok in om de bereidingstijd in te stellen voor bereiding met 100% magnetronvermogen en druk op  (start/+30 sec./bevestigen) om de bereiding te starten.





In de standen automatisch menu en ontdooien op gewicht, heeft het drukken op  (start/+30 sec./bevestigen) geen invloed op de bereidingstijd.

### 4.5 Ontdooien op gewicht

1. Druk eenmaal op  (ontdooien op gewicht).
2. Draai  om het gewicht van het voedsel te selecteren tussen 100 en 2.000 g.
3. Druk op  (start/+30 sec./bevestigen) om het ontdooien te starten.



### 4.6 Ontdooien op tijdsduur

1. Druk eenmaal op  (ontdooien op tijdsduur).
2. Draai  om de tijdsduur voor het ontdooien te selecteren. De maximale tijdsduur bedraagt 95 minuten.
3. Druk op  (start/+30 sec./bevestigen) om het ontdooien te starten. Het vermogen voor ontdooien is P30 en dit kan niet gewijzigd worden.

## 4 Werking

### 4.7 Keukenwekker (afteller)

Uw oven is uitgerust met een automatische keukenwekker die niet gelinkt is met de ovenfuncties en afzonderlijk voor de keuken gebruikt kan worden (hij kan maximaal tot 95 minuten worden ingesteld.)





1. Druk eenmaal op  (keukenwekker/klok) en 00:00 wordt op het ledscherm weergegeven.
2. Draai  om de juiste tijdsduur in te voeren.
3. Druk op  (start/+30 sec./bevestigen) om te instelling te bevestigen.
4. Als het aftellen van de ingevoerde tijdsduur 00:00 bereikt, klinkt de zoemer 5 keer. Als de tijd is ingesteld (24-uursysteem), wordt de actuele tijd in het ledscherm weergegeven.

Druk  (stoppen/annuleren) om de keukenwekker op elk willekeurig moment te laten stoppen.







De keukenwekker werkt anders dan het 24-uursysteem. De keukenwekker is slechts een tijd klok.

### 4.8 Automatische kookmenu

1. Draai  met de wijzers van de klok mee om het gewenste menu te selecteren. Menu 's van 'A-1' tot 'A-8', namelijk pizza, vlees, groenten, pasta, aardappelen, vis, dranken en popcorn worden weergegeven.
2. Druk op  (start/+30 sec./bevestigen) om te bevestigen.
3. Draai  om het standaard gewicht te kiezen in overeenstemming met het menuschema.
4. Druk op  (start/+30 sec./bevestigen) om de bereiding te starten.



**Voorbeeld:** Als u het 'automatische menu' wilt gebruiken om 350 g vis te bereiden:

1. Draai  met de wijzers van de klok mee totdat 'A-6' op het scherm wordt weergegeven.
2. Druk op  (start/+30 sec./bevestigen) om te bevestigen.
3. Draai  om het gewicht van de vis te selecteren totdat '350' in het scherm wordt weergegeven.
4. Druk op  (start/+30 sec./bevestigen) om de bereiding te starten.

## 4 Werking

### 4.8.1 Automatische kookmenu

Menu	Gewicht	Scherf
A-1 Pizza	200 g	200
	400 g	400
A-2 Vlees	250 g	250
	350 g	350
	450 g	450
A-3 Groenten	200 g	200
	300 g	300
	400 g	400
A-4 Pasta	50 g (met 450 ml koud water)	50
	100 g (met 800 ml koud water)	100
A-5 Aardappelen	200 g	200
	400 g	400
	600 g	600
A-6 Vis	250 g	250
	350 g	350
	450 g	450
A-7 Dranken	1 glas (120 ml)	1
	2 glazen (240 ml)	2
	3 glazen (360 ml)	3
A-8 Popcorn	50 g	50
	100 g	100

### 4.9 Bereiding in meervoudige stappen

Er kunnen voor bereiding maximaal 2 stappen worden ingesteld. Indien bij bereiding in meervoudige stappen een van de stappen ontdoeien is, dan moet ontdoeien de eerste stap zijn.



Als u gedurende 5 minuten voedsel wilt ontdoeien en daarna gedurende 7 minuten wilt bereiden op een magnetronvermogen van 80%, voert u de volgende stappen uit:

1. Druk eenmaal op (ontdoeien op tijdsduur).
2. Draai om de tijdsduur voor het ontdoeien te selecteren totdat '5:00' in het scherm wordt weergegeven.
3. Druk eenmaal op (magnetron) en 'P100' wordt op het scherm weergegeven.
4. Druk nogmaals op (magnetron) of draai om het magnetronvermogen op 80% in te stellen.
5. Druk op (start/+30 sec./bevestigen) om te bevestigen en 'P80' wordt op het scherm weergegeven.
6. Draai om de bereidingstijd aan te passen totdat de oven '7:00' weergeeft.
7. Druk op (start/+30 sec./bevestigen) om de bereiding te starten. De zoemer klinkt eenmaal voor de eerste stap en het aftellen van de ontdoeitijd begint. De zoemer klinkt nogmaals als aan de tweede bereidingsstap wordt begonnen. De zoemer klinkt 5 keer aan het einde van de bereiding.

### 4.10 Zoekfunctie

1. Druk in de standen magnetron, grill en combinatie op (magnetron) of (grill/Combinatie) en gedurende 3 seconden wordt het huidige vermogen weergegeven. Na 3 seconden schakelt de oven terug naar de vorige stand.
2. Druk tijdens de bereiding op (keukenwekker/klok) en de huidige tijd wordt gedurende 3 seconden weergegeven.

### 4.11 Kinderslot

1. **Vergrendelen:** Druk in de stand-by-stand gedurende 3 seconden op (stoppen/annuleren) en er klinkt een zoemer die aangeeft dat het kinderslot is geactiveerd. Als de tijd al is ingesteld, wordt ook de huidige tijd weergegeven; anders wordt op het ledscherm weergegeven.
2. **Ontgrendelen:** Druk om het kinderslot te ontgrendelen gedurende 3 seconden op (stoppen/annuleren) en er klinkt een lange 'piep' die aangeeft dat het kinderslot is gedeactiveerd.

### 4.12 Openen van de oven deur

Druk op (deur openen) en de deur wordt geopend.



Indien in model MGB 25333 BG de deur niet kan worden geopend met de toets 'deur openen' (bijv. door een stroomstoring), kunt u de deur openen met de vacuüm heffer voor het handmatig openen van de deur.

### 5.1 Reiniging

**WAARSCHUWING:**

Gebruik nooit benzine, oplosmiddelen of schuurmiddelen, metalen voorwerpen of harde borstels om het apparaat schoon te maken.



**WAARSCHUWING:** Dompel het apparaat nooit in water of een andere vloeistof.

1. Schakel het apparaat uit en trek de stekker uit het stopcontact.
2. Laat het apparaat volledig afkoelen.
3. Houd de binnenkant van de oven schoon. Veeg gespat voedsel of gemorste vloeistof die aan de wanden van de oven plakken af met een vochtige doek. Als de oven erg vuil wordt, kunt u een mild schoonmaakmiddel gebruiken. Voorkom het gebruik van sprays en andere bijtende schoonmaakmiddelen. Deze kunnen vlekken, sporen en matheid op het deuropervlak veroorzaken.
4. De buitenkant van de oven moet worden gereinigd met een vochtige doek. Laat geen water in de ventilatieopeningen lopen om te voorkomen dat de werkende delen van de oven beschadigd raken.
5. Veeg beide zijden van de deur en het glas, deurrubbers en delen dichtbij de rubbers regelmatig met een vochtige doek om de gemorste en gespatte vlekken te verwijderen. Gebruik geen schurende schoonmaakmiddelen.
6. Laat het bedieningspaneel niet nat worden. Reinig met een vochtige, zachte doek. Laat de deur van de oven open om te voorkomen dat de oven per ongeluk in werking treedt tijdens het schoonmaken van het bedieningspaneel.
7. Veeg eventueel ontstane stoom in en om de ovendeur af met een zachte doek. Dit kan voorkomen als de magnetron wordt gebruikt onder omstandigheden met een hoge luchtvochtigheid. Dit is normaal.
8. In sommige gevallen moet u de glazen schaal verwijderen om deze te reinigen. Was de schaal met warm sop of in de vaatwasmachine.
9. De rolring en bodem van de oven moeten regelmatig worden gereinigd om overmatig lawaai te voorkomen. Het is voldoende om de bodem van de oven te reinigen met een mild schoonmaakmiddel. De rolring kan worden gewassen met sop of in de vaatwasmachine. Als u de rolring uit de bodem van de oven verwijderd om deze te reinigen, zorg er dan voor dat u deze op de juiste positie terugplaatst.
10. Voor verwijdering van slechte geuren in uw oven zet u een glas water met het sap en de schil van een citroen in een diepe magnetronbestendige schaal en laat u de oven gedurende 5 minuten op de magnetronstand werken. Veeg grondig af en droog dan met een zachte doek.
11. Neem contact op met de erkende servicedienst als de ovenlamp vervangen dient te worden.
12. De oven moet regelmatig worden gereinigd en enige voedselresten moeten worden verwijderd. Indien de oven niet schoon wordt gehouden kan dit defecten in het oppervlak veroorzaken die de levensduur van het apparaat negatief kunnen beïnvloeden en dat kan risico's met zich meebrengen.
13. Gooi dit apparaat niet weg met het huishoudelijk afval; oude ovens moeten worden afgevoerd door speciale afvalcentra die door de gemeenten zijn aangesteld.

14. Als de magnetron wordt gebruikt met de grillfunctie kan er een kleine hoeveelheid rook en geur ontstaan, die na kort gebruik zal verdwijnen.

### 5.2 Opslag

- Als u van plan bent het apparaat gedurende een lange periode niet te gebruiken, ruim het dan zorgvuldig op.
- Zorg ervoor dat het apparaat los is van het stopcontact, volledig is afgekoeld en compleet droog is.
- Bewaar het apparaat op een koele en droge plaats.
- Bewaar het apparaat buiten het bereik van kinderen.



## 6 Probleemoplossing

Normaal	
Magnetron stoort op de ontvangst van de tv	Radio- en tv-ontvangst kunnen worden gestoord door de werkende magnetron. Het is een soortgelijke storing als die wordt veroorzaakt door kleine elektrische apparaten, zoals een mixer, stofzuiger en elektrische ventilator. Dit is normaal.
De ovenverlichting is gedimd	Tijdens bereiding op laag magnetronvermogen kan de ovenverlichting gedimd zijn. Dit is normaal.
Ontstane stoom op de deur, hete lucht uit de ventilatiegaten	Tijdens de bereiding kan er uit het voedsel stoom ontstaan. Het merendeel van deze stoom zal door de ventilatiegaten worden afgevoerd. Toch kan er wat stoom ontstaan op een koele plaats als de ovendeur. Dit is normaal.
De oven ging per ongeluk in werking zonder voedsel.	Het apparaat mag niet worden gebruikt zonder voedsel te bevatten. Dit is heel gevaarlijk.

Probleem	Mogelijke oorzaak	Oplossing
Oven kan niet worden gestart.	(1) Stroomkabel is niet goed aangesloten.	Trek de stekker uit het stopcontact. Steek de stekker na 10 seconden terug in het stopcontact.
	(2) Zekering is gesprongen of de stroomonderbreker is geactiveerd.	Vervang de zekering of reset de stroomonderbreker (gerepareerd door professioneel personeel of ons bedrijf).
	(3) Problemen met het stopcontact.	Test het stopcontact met andere elektrische apparaten.
De oven verwarmt niet.	(4) De deur is niet goed gesloten.	Sluit de deur goed af.
Het glazen draaiplateau maakt lawaai als de magnetron in werking is	(5) Het draaiplateau en de bodem van de oven zijn vuil.	Raadpleeg het deel 'Reinigen en onderhoud' om vuile delen te reinigen.
De oven geeft een E-3 foutcode weer en werkt niet (voor model MGB 25333 BG)	(6) Ovendeur gaat niet open (door een belemmering aan de voorkant van de deur, lage spanning enz.)	Trek de stekker uit het stopcontact. Steek de stekker na 10 seconden terug in het stopcontact.



# Proszę najpierw przeczytać tę instrukcję obsługi!

Droży Klienci,

Dziękujemy za wybór wyrobu marki Beko. Mamy nadzieję, że wyróbt ten, wyprodukowany przy użyciu wysokiej jakości najnowszej technologii, okaże się w najwyższym stopniu zadowalający. Dlatego proszę przed jego użyciem uważnie przeczytać całą tę instrukcję obsługi i towarzyszące jej dokumenty i zachować ją do wglądu na przyszłość. Przy przekazaniu tego wyrobu komuś innemu, proszę oddać mu także tę instrukcję. Proszę przestrzegać wszystkich ostrzeżeń i informacji z tej instrukcji obsługi.

## Znaczenie symboli

W różnych rozdziałach niniejszej instrukcji stosuje się następujące symbole:

	Ważne informacje i przydatne wskazówki dotyczące użytkowania.
	Ostrzeżenia dotyczące sytuacji zagrażających bezpieczeństwu, życiu i mieniu.
	Ostrzeżenie przed gorącymi powierzchniami.



Urządzenie zostało wyprodukowane w nowoczesnych, bezpiecznych dla środowiska zakładach bez wpływu na przyrodę.

Rozdział ten zawiera instrukcje zachowania bezpieczeństwa, które pomogą chronić się przed ryzykiem pożaru, porażenia prądem elektrycznym, wycieku mikrofal, obrażeniami ciała lub uszkodzami w mieniu. Nieprzestrzeganie tych instrukcji unieważnia udzielone gwarancje.

## 1.1 Bezpieczeństwo: Zasady ogólne

- Nie próbuj uruchamiać kuchenki, kiedy jej drzwiczki są otwarte; w ten sposób możesz narazić się na działanie szkodliwego promieniowania mikrofalowego. Nie należy wyłączać blokad ani przy nich manipulować.
- Nie wkładaj żadnych przedmiotów między przód na drzwiczki kuchenki. Nie dopuść do gromadzenia się zabrudzeń lub pozostałości środków czystości na powierzchniach zamykających.
- Wszystkie prace serwisowe wymagające zdjęcia pokrywy chroniącej przed ekspozycją na promieniowanie mikrofalowe muszą być wykonywane przez autoryzowane osoby/serwis. Każdy inny sposób postępowania jest niebezpieczny.
- Produkt jest przeznaczony do gotowania, podgrzewania i rozmrażania żywności w warunkach domowych. Nie należy go używać do celów komercyjnych. Producent nie ponosi żadnej odpowiedzialności za szkody wynikłe z nieprawidłowego użytkowania.
- Nie używaj tego urządzenia na zewnątrz, w łazience, wilgotnym środowisku lub w miejscach, gdzie może ono ulec zamoczeniu.
- Producent nie ponosi odpowiedzialności ani nie udziela żadnej gwarancji w przypadku szkód poniesionych z powodu nieprawidłowego użytkowania urządzenia lub nieprawidłowego obchodzenia się z nim.
- Nigdy nie należy próbować rozkładać tego urządzenia na części. Gwarancja na urządzenie nie obejmuje uszkodzeń spowodowanych nieprawidłowym obchodzeniem się z nim.
- Należy stosować wyłącznie oryginalne lub zalecane przez producenta części zamienne.
- Nie wolno zostawiać tego urządzenia bez dozoru, gdy jest używane.

- Zawsze używaj tego urządzenia na stabilnej, płaskiej, czystej i nieśliskiej powierzchni.
- Urządzenia tego nie wolno używać razem z zewnętrznym zegarem lub osobnym systemem zdalnego sterowania.
- Przed pierwszym użyciem tego urządzenia oczyścić wszystkie jego części. Dokładne instrukcje podano w rozdziale „Czyszczenie i konserwacja”.
- To urządzenie należy używać tylko zgodnie z jego przeznaczeniem, w sposób opisany w niniejszej instrukcji. Nie używać ściernych środków czyszczących ani pary na tym urządzeniu. Ta kuchenka jest przeznaczona przede wszystkim do podgrzewania i gotowania żywności. Nie jest przeznaczona do użytku przemysłowego ani laboratoryjnego.
- Nie używaj urządzenia do suszenia ubrań ani ścierek kuchennych.
- Urządzenie bardzo się nagrzewa w trakcie używania. Uważaj, aby nie dotknąć gorących części wewnątrz kuchenki.
- Kuchenka nie jest przeznaczona do suszenia żadnej istoty żywej.
- Nie uruchamiaj kuchenki, kiedy jest pusta.
- Przybory kuchenne mogą się nagrzać ciepłem przeniesionym na nie z podgrzewanego jedzenia. Do trzymania przyborów może być konieczne użycie rękawiczek.
- Sprawdzaj, czy przybory nadają się do użytku w kuchenkach mikrofalowych.
- Nie umieszczaj kuchenki na piecach lub innych urządzeniach wytwarzających ciepło. W takim przypadku może ulec uszkodzeniu, a gwarancja utraci ważność.
- Kuchenki mikrofalowej nie można umieszczać w szafce niezgodnej z instrukcjami montażu.
- Para może się wydobywać podczas zdejmowania pokrywki lub folii po ugotowaniu potrawy.
- Podczas wyjmowania każdego rodzaju podgrzewanych potraw należy używać rękawic.
- Urządzenie i jego dostępne powierzchnie mogą być bardzo gorące w trakcie użytkowania.
- Drzwiczki i zewnętrzna powierzchnia szklana mogą być bardzo gorące w trakcie użytkowania.

## 1.1.1 Bezpieczeństwo: Elektryczność

- Kuchenka mikrofalowa firmy Beko spełnia wszystkie wymogi stosowanych norm bezpieczeństwa. W przypadku jakiegokolwiek uszkodzenia urządzenia lub przewodu zasilającego, aby uniknąć wszelkich zagrożeń należy oddać je do naprawy lub wymiany przez sprzedawcę, punkt serwisowy lub specjalistę albo autoryzowany serwis. Błędna lub niefachowa naprawa może być niebezpieczna i powodować zagrożenie dla użytkowników.
- Zasilanie z domowej sieci elektrycznej musi być zgodne z informacjami podanymi na tabliczce znamionowej tego urządzenia. Jedyny sposób, aby odłączyć urządzenie to od zasilania, to wyjęcie wtyczki z gniazdka sieciowego.
- Używaj urządzenia tylko wtedy, jeśli jest podłączone do gniazdka z uziemieniem.
- Urządzenia tego nie wolno nigdy używać, jeśli przewód zasilający lub ono samo są uszkodzone
- Nie używaj przedłużaczy razem z tym urządzeniem.
- Nigdy nie dotykaj urządzenia ani jego wtyczki wilgotnymi lub mokrymi dłońmi.
- Urządzenie ustaw tak, aby zawsze był możliwy dostęp do wtyczki.
- Aby zapobiec uszkodzeniu przewodu zasilającego nie wolno dopuścić do jego ściskania, zginania ani ocierania o ostre krawędzie. Trzymaj przewód zasilający z dala od gorących powierzchni i otwartego ognia.
- Zadbaj, aby podczas używania tego urządzenia nie doszło do przypadkowego wypięcia przewodu zasilania ani potknięcia się o niego.
- Przed każdym czyszczeniem urządzenia i gdy nie jest ono używane należy wyjąć wtyczkę z gniazdka ściennego.
- Nie ciągnij za przewód zasilający, aby odłączyć to urządzenie od zasilania i nigdy nie owijaj przewodu zasilającego wokół urządzenia.
- Urządzenia, przewodu zasilającego ani wtyczki nie wolno zanurzać w wodzie ani w innym płynie. Nie trzymaj tego urządzenia pod bieżącą wodą.

- Podczas podgrzewania potraw w plastikowych lub papierowych pojemnikach często sprawdzaj kuchenkę ze względu na ryzyko zapłonu.
- Z papierowych lub plastikowych torebek dostosowanych do użycia w kuchenke mikrofalowej usuń druty i/lub metalowe uchwyty przed umieszczeniem ich w kuchenke.
- Jeśli zauważysz dym, wyłącz urządzenie lub wyciągnij wtyczkę i zostaw zamknięte drzwiczki, aby zapobiec zapłonowi.
- Nie używaj wnętrza kuchenki do przechowywania rzeczy. Nie zostawiaj wewnątrz kuchenki papierowych rzeczy, przyborów do gotowania ani jedzenia, jeśli nie jest ona używana.
- Należy zamieszać lub wstrząsnąć zawartość butelek do karmienia i słoiczków z jedzeniem dla dzieci oraz sprawdzić jej temperaturę przed spożyciem, aby uniknąć poparzeń.
- To urządzenie jest sprzętem grupy 2 klasa B ISM. Grupa 2 obejmuje wszystkie sprzęty ISM (Industrial, Scientific and Medical - przemysłowe, naukowe i medyczne), w których celowo generowane są fale radiowe i/lub używane w formie promieniowania elektromagnetycznego w celu obróbki materiałów oraz obrabiarki elektroiskrowe.
- Sprzęt klasy B nadaje się do użytku domowego i w miejscach bezpośrednio podłączonych do sieci zasilającej o niskim napięciu.
- Drzwiczki lub powierzchnie zewnętrzne urządzenia mogą się nagrząć w trakcie korzystania.

## 1.1.2 Bezpieczeństwo: Wyrób

- Nie można podgrzewać płynów ani innych produktów spożywczych w zamkniętym pojemniku, ponieważ istnieje ryzyko eksplozji.
- Podgrzewanie napojów w kuchenke mikrofalowej może spowodować, że będą wrzeć, pryskając na boki po wyjęciu ich z kuchenki; zachowaj ostrożność, trzymając pojemniki.

- Nie piecz niczego w kuchence. Gorący olej może uszkodzić części i materiały, z których jest wykonana kuchenka, i może spowodować oparzenia skóry.
- Nakłuj artykuły z grubą skórką, jak ziemniaki, cukinie, jabłka i kasztany.
- Urządzenie musi być ustawione w taki sposób, aby tył był skierowany do ściany.
- Jeśli drzwiczki lub ich uszczelki są uszkodzone, nie wolno używać kuchenki, aż zostanie naprawiona przez specjalistę.
- Przed przeniesieniem urządzenia zabezpiecz talerz obrotowy, aby zapobiec jego uszkodzeniu.
- Nie używaj kuchenki mikrofalowej do gotowania lub podgrzewania całych jajek, w skorupce czy bez.
- Nigdy nie zdejmuj części tylnej i boków urządzenia, które zapewniają minimalne odległości między ścianami szafki a urządzeniem, aby zapewnić wymaganą cyrkulację powietrza.
- Nie używaj tego urządzenia do celów niezgodnych z jego przeznaczeniem.
- Nie używaj tego urządzenia jako źródła ciepła.
- Kuchenka mikrofalowa jest przeznaczona wyłącznie do rozmrażania, gotowania i duszenia artykułów spożywczych.
- Nigdy nie gotuj potraw zbyt długo – możesz spowodować pożar.
- Do czyszczenia urządzenia nie używaj myjek parowych.

## 1.3 Bezpieczeństwo: Dzieci

- Szczególną ostrożność zaleca się, gdy używane jest w pobliżu dzieci i osób o ograniczonych możliwościach fizycznych, zmysłowych lub umysłowych.
- Urządzenia tego mogą używać dzieci w wieku 8 lat lub starsze oraz osoby niepełnosprawne fizycznie, sensorycznie lub umysłowo, lub nieumiejętne i nieodświadczone, pod warunkiem, że ktoś nadzoruje ich użytkowanie pod względem bezpieczeństwa, lub zostały odpowiednio poinstruowane i zdają sobie sprawę z zagrożeń przy jego użytkowaniu.

## 1.2 Przeznaczenie

- To urządzenie jest przeznaczone wyłącznie do użytku wbudowanego.

- Dzieci nie powinny bawić się tym urządzeniem. Dzieci nie powinny czyścić go ani konserwować, o ile nie są pod nadzorem osoby dorosłej.
- Niebezpieczeństwo zadławienia! Wszystkie materiały opakowaniowe należy trzymać z dala od dzieci.
- Dzieci mogą korzystać z urządzenia bez nadzoru wyłącznie jeśli zostały odpowiednio poinstruowane i potrafią używać kuchenki mikrofalowej w bezpieczny sposób oraz rozumieją zagrożenia związane z nieprawidłowym użyciem.
- Ze względu na nadmiernie ciepło, które powstaje w trybie grilowania i trybie mieszanym, dzieci mogą korzystać z tych trybów tylko pod nadzorem dorosłego.
- Produkt i kabel zasilający powinny znajdować się poza zasięgiem dzieci poniżej 8 roku życia.
- Urządzenie i jego dostępne powierzchnie mogą być bardzo gorące w trakcie użytkowania. Chroń urządzenie przed dostępem dzieci.

## 1.4 Zgodność z dyrektywą WEEE i pozbywanie się zużytych wyrobów

Wyrób ten nie zawiera materiałów szkodliwych ani zabronionych określonych w „Rozporządzeniu dot. nadzorowania odpadów urządzeń elektrycznych i elektronicznych” wydanym przez Ministerstwo Środowiska i Urbanistyki. Wyrób zgodny z Dyrektywą WEEE.



Ten symbol oznacza, że sprzęt nie może być umieszczany łącznie z innymi odpadami gospodarstwa domowego po okresie jego użytkowania. Zużyte urządzenie należy oddać do specjalnego punktu

zbiórki zużytego sprzętu elektrycznego i elektronicznego w celu utylizacji. Aby uzyskać informacje o punktach zbiórki w swojej okolicy należy skontaktować się z lokalnymi władzami lub punktem sprzedaży tego produktu. Gospodarstwo domowe spełnia ważną rolę w przyczynianiu się do ponownego użycia i odzysku zużytego sprzętu. Odpowiednie postępowanie ze zużytym sprzętem zapobiega potencjalnym negatywnym konsekwencjom dla środowiska naturalnego i ludzkiego zdrowia.

## 1.5 Zgodność z dyrektywą RoHS:

Niniejszy wyrób jest zgodny z dyrektywą Parlamentu Europejskiego i Rady RoHS (Ograniczenie użycia substancji niebezpiecznych) (2011/65/EU). Nie zawiera szkodliwych i zakazanych materiałów, podanych w tej dyrektywie.

## 1.6 Informacje o opakowaniu



Opakowanie tego wyrobu wykonano z materiałów nadających się do recyklingu, zgodnie z naszym ustawodawstwem krajowym. Nie wyrzucaj materiałów opakowaniowych do śmieci wraz z innymi odpadkami domowymi. Oddaj je w jednym z wyznaczonych przez władze lokalne punktów zbiórki materiałów opakowaniowych.



## 2 Twoja kuchenka mikrofalowa

### 2.1 Opis ogólny

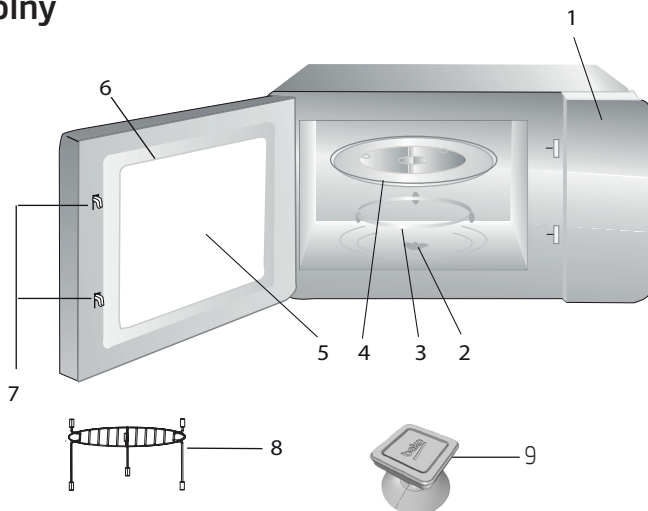

#### 2.1.1 Elementy sterujące i części

1. Panel sterowania
2. Trzpień talerza obrotowego
3. Podpora talerza obrotowego
4. Szklana tacka
5. Okno kuchenki
6. Zespół drzwi
7. System blokady zabezpieczającej drzwi
8. Kratka do grillowania (tylko do używania w trybie grillowania i położona na szklanej tacce)
9. Otwieracz próżniowy do ręcznego otwierania drzwiczek (w modelu MGB 25333 BG.)

#### 2.1.2 Dane techniczne

<b>Zużycie mocy</b>	230 V~50 Hz, 1450 W (mikrofałe) 1000 W (grill)
<b>Moc wyjściowa</b>	900 W
<b>Częstotliwość robocza</b>	2450 MHz
<b>Wymiary zewnętrzne</b>	388 mm (wys.) / 595 mm (szer.) / 400 mm (gł.)
<b>Wewnętrzne wymiary kuchenki</b>	206 mm (wys.) / 328 mm (szer.) / 368 mm (gł.)
<b>Pojemność kuchenki</b>	25 litrów
<b>Waga netto</b>	18,5 kg

Wartości oznaczone na opakie i podane w innych dokumentach wraz z nim dostarczonych uzyskano w warunkach laboratoryjnych, według stosownych norm. Wartości te mogą się różnić w zależności od użytkowania urządzenia i warunków w jego otoczeniu. Wartości mocy są testowane przy 230 V.

### 2.1.3 Zakładanie talerza obrotowego



- Nigdy nie kładź szklanej tacki do góry nogami. Nic nie powinno blokować szklanej tacki.
- Zarówno szklana tacka, jak i podpora talerza obrotowego muszą być zawsze używane w trakcie gotowania.
- Wszystkie artykuły spożywcze i pojemniki z potrawami zawsze muszą być umieszczane na szklanej tacce do gotowania.
- Jeśli szklana tacka lub podpora talerza obrotowego pękną lub złamią się, skontaktuj się z najbliższym centrum serwisowym.

## 3 Montaż i podłączenie

### 3.1 Montaż i podłączenie

- Usuń całe opakowanie i akcesoria. Sprawdź kuchenkę pod kątem uszkodzeń, takich jak wgniecenia czy wyłamane drzwi. Nie montuj kuchenki, jeśli jest uszkodzona.
- Usuń całą folię ochroną na powierzchni obudowy kuchenki mikrofalowej.
- Nie usuwaj jasnobrązowej pokrywy Mica, zamontowanej w komorze kuchenki, aby chronić magnetron.
- Urządzenie to przeznaczone jest wyłącznie do użytku domowego.
- Urządzenie to jest przeznaczone wyłącznie do użytku zabudowanego. Nie jest przeznaczone do użytku na blacie lub wewnątrz szafki.
- Zapoznaj się ze specjalnymi instrukcjami montażu.
- Urządzenie można zamontować w szafce o szerokości 60 cm przymocowanej do ściany (co najmniej 55 cm głębokości i 85 cm powyżej podłogi).
- Urządzenie jest wyposażone we wtyczkę i musi być podłączone do prawidłowo zamontowanego i uziemionego gniazdka.
- Napięcie w sieci musi odpowiadać podanemu na tabliczce znamionowej.
- Gniazdko musi być zamontowane, a kabel łączący może być wymieniany tylko przez autoryzowany personel serwisowy. Jeśli po zamontowaniu nie ma już dostępu do wtyczki, po stronie montażowej musi znajdować się rozłącznik dla wszystkich biegunów z odległością otwarcia styków przynajmniej 3 mm.
- Nie wolno używać adapterów, złodziejek i przedłużaczy. Przeładowanie może skutkować ryzykiem pożaru.



Dostępna powierzchnia może być gorąca w trakcie użytkowania.



Nie ścisnąć ani nie zginać kabla zasilającego.

## 3 Montaż i podłączenie

### 3.2 Montaż zabudowany

#### 3.2.1 Wymiary mebli do montażu zabudowanego

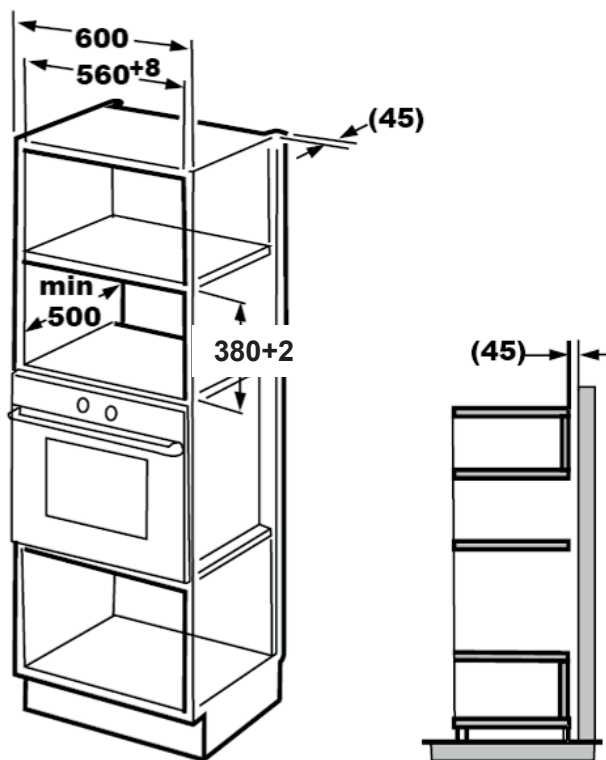

## 3 Montaż i podłączenie

### 3.2.2 Przygotowanie szafki

1. Przeczytaj instrukcje na szablonie spodu szafki i umieść szablon w dolnej płaszczyźnie szafki.

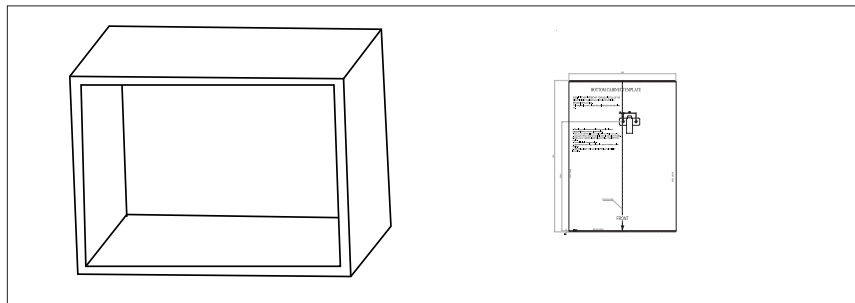

2. Na dolnej płaszczyźnie szafki zaznacz miejsca zgodnie z oznaczeniami „a” na szablonie.

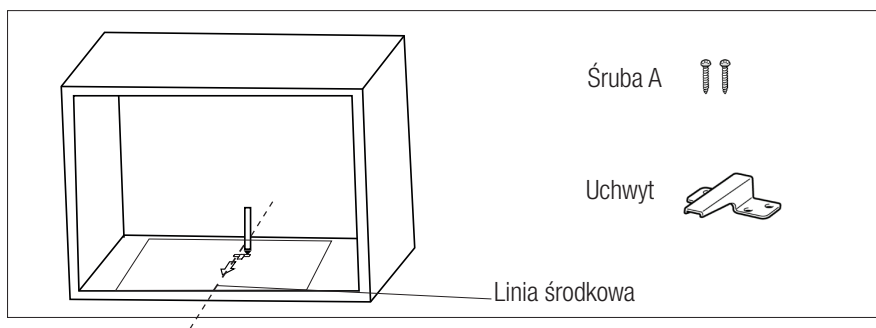

3. Usuń szablon spodu szafki i zamontuj uchwyt za pomocą śruby A.

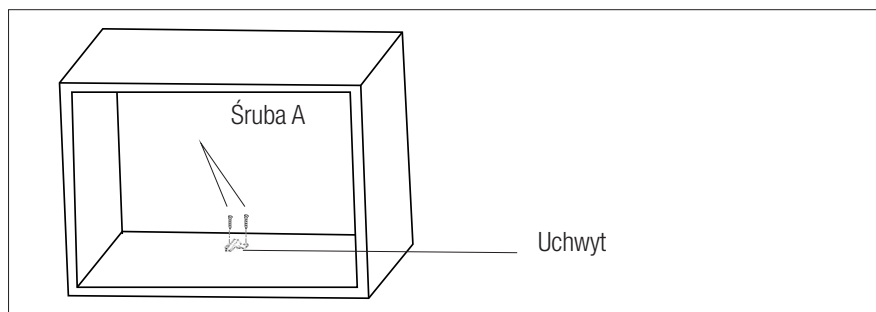

## 3 Montaż i podłączenie

### 3.2.3 Mocowanie kuchenki

1. Zamontuj kuchenkę w szafce.

- Tył kuchenki musi być koniecznie zablokowany przez uchwyt.
- Nie ściskaj ani nie zginaj kabla zasilającego.

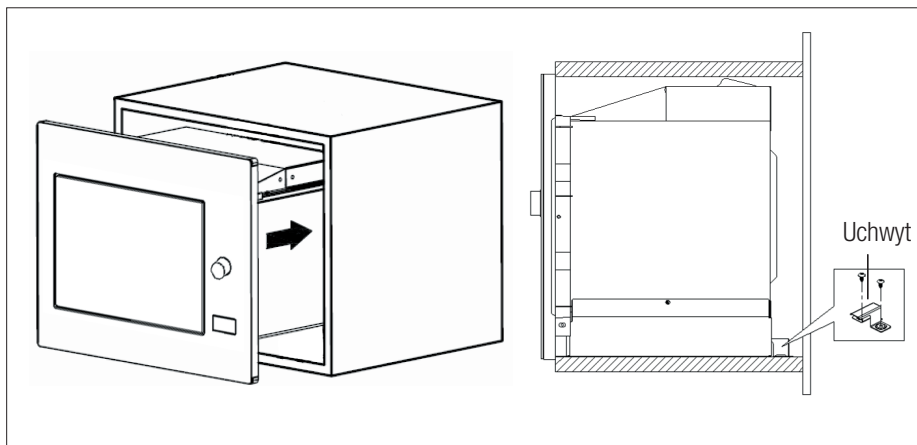

2. Otwórz drzwiczki, przymocuj kuchenkę do szafki za pomocą śruby B przez otwór montażowy. Następnie załóż na otwór montażowy plastikową pokrywkę z zestawu uzupełniającego.

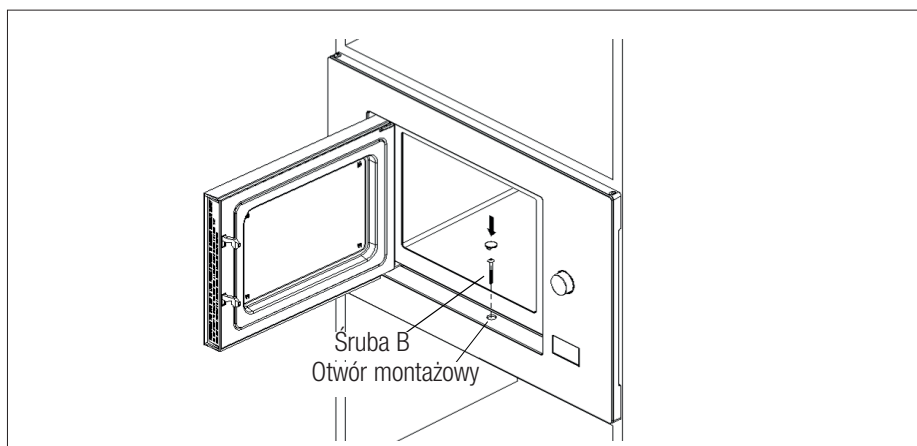

### 3.3 Zakłócenia radiowe



Działanie kuchenki mikrofalowej może spowodować zakłócenia w odbiorze radia, telewizji i podobnych urządzeń.

- Umieść kuchenkę jak najdalej od odbiorników radiowych i telewizorów. Działanie kuchenki mikrofalowej może spowodować zakłócenia w odbiorze radia i telewizji. 2. Podłącz kuchenkę to standardowego gniazdka domowego. Napięcie i częstotliwość muszą być takie same, jak napięcie i częstotliwość na tabliczce znamionowej.
- W przypadku zakłóceń można je zmniejszyć lub wyeliminować, stosując opisane poniżej środki:
- Wyczyść drzwiczki i powierzchnie uszczelniające kuchenki.
- Ponownie ustaw kierunek anteny radia lub telewizora.
- Przetwórz kuchenkę, biorąc pod uwagę lokalizację odbiornika.
- Umieść kuchenkę mikrofalową z dala od odbiornika.
- Podłącz kuchenkę mikrofalową do innego gniazda, aby kuchenka i odbiornik były podłączone do innych linii.

### 3.4 Zasady gotowania w kuchenke mikrofalowej

- Ostrożnie przygotuj żywność. Pozostałe części umieść poza naczyniem.
- Zwracaj uwagę na czas gotowania. Gotuj w najkrótszym podanym czasie; w razie potrzeby przedłuż trochę gotowanie. Zbyt długo gotowana potrawa może dymić lub może się spalić.
- Przykryj potrawę na czas gotowania. Przykrycie potrawy zapobiega przyskaniu i pomaga w równomiernym jej ugotowaniu.

- W trakcie gotowania w kuchenke mikrofalowej przewracaj potrawy takie jak drób czy hamburgery, aby przyspieszyć ich czas gotowania. Większe potrawy, jak pieczeń, należy obrócić przynajmniej raz.
- W połowie czasu gotowania obracaj pokrętko takie potrawy jak klopsiki do góry nogami i przekładaj je ze środka naczynia na zewnętrzną krawędź.

### 3.5 Instrukcje uziemiania

To urządzenie musi być uziemione. Ta kuchenka ma kabel uziemiający z uziemioną wtyczką. Urządzenie musi być podłączone do gniazdka w ścianie, prawidłowo zainstalowanego i uziemionego. System uziemienia ma przewód odprowadzający prąd elektryczny w przypadku zwarcia i zmniejsza ryzyko porażenia prądem. Zalecamy używanie obwodu elektrycznego przeznaczonego dla kuchenki. Korzystanie z wysokiego napięcia jest niebezpieczne i może spowodować pożar lub inny wypadek, który może uszkodzić kuchenkę.



**OSTRZEŻENIE:** Nieprawidłowe użycie wtyczki uziemiającej może skutkować porażeniem prądem elektrycznym.



Jeśli masz pytania na temat instrukcji uziemiania i dotyczącej połączeń elektrycznych, skonsultuj się z wykwalifikowanym elektrykiem lub personelem serwisowym.



Producent i/lub sprzedawca nie przyjmują żadnej odpowiedzialności za obrażenia lub uszkodzenia kuchenki, które mogą wystąpić w przypadku nieprzestrzegania procedur połączenia elektrycznego.

### 3.6 Test przyborów

Nigdy nie uruchamiaj pustej kuchenki mikrofalowej. Jedynym wyjątkiem jest test przyborów opisany w poniższej sekcji. Niektóre niemetalowe przybory mogą być nieodpowiednie do używania w kuchenke mikrofalowej. Jeśli nie wiesz, czy dana rzecz jest odpowiednia do kuchenki mikrofalowej, możesz przeprowadzić następujący test.

1. Umieść pusty przedmiot do przetestowania w kuchenke mikrofalowej razem ze szklanką odpowiednią do tego rodzaju kuchenek, wypełnioną 250 ml wody.

Następująca lista to ogólny poradnik, który pomoże wybrać odpowiednie przybory do gotowania.

2. Włącz kuchenkę na pełną moc na 1 minutę.
3. Ostrożnie sprawdź temperaturę testowanego przedmiotu. Jeśli jest ciepły, nie nadaje się do stosowania w kuchenke mikrofalowej.
4. Nigdy nie przekraczaj ograniczenia czasu działania do 1 minuty. Jeśli w trakcie tej 1 minuty zauważysz iskrzenie, wyłącz kuchenkę. Przybory powodujące iskrzenie nie nadają się do stosowania w kuchenke mikrofalowej.

Przybory kuchenne	Mikrofale	Grill	Tryb mieszany
Szko żaroodporne	Tak	Tak	Tak
Zwykłe szkło	Nie	Nie	Nie
Ceramika żaroodporna	Tak	Tak	Tak
Plastikowe naczynia odpowiednie do kuchenki mikrofalowej	Tak	Nie	Nie
Papierowe naczynia kuchenne	Tak	Nie	Nie
Metalowa tacka	Nie	Tak	Nie
Metalowa kratka	Nie	Tak	Nie
Folia aluminiowa i foliowe pokrywki	Nie	Tak	Nie
Materiały piankowe	Nie	Nie	Nie



### 4.1 Panel sterowania

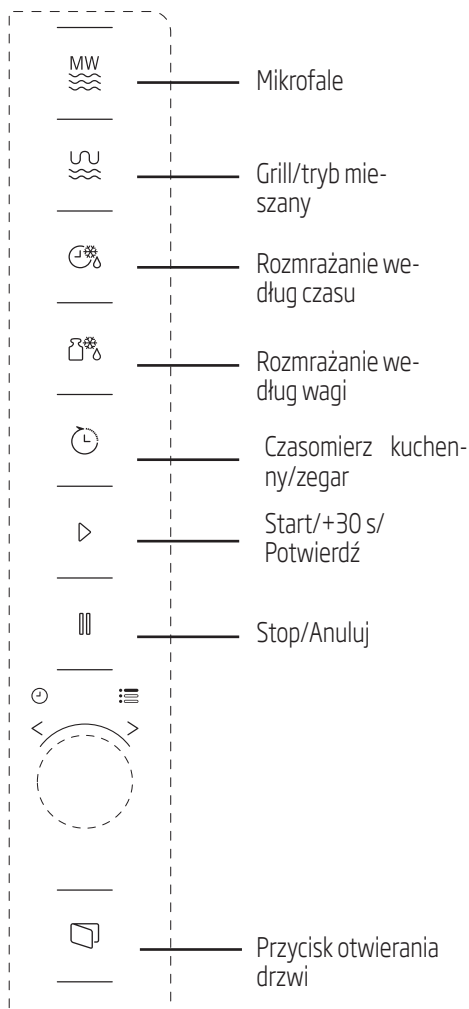

### 4.2 Instrukcje obsługi

#### 4.2.1 Ustawianie czasu

Kiedy kuchenka mikrofalowa jest gotowa do działania, na ekranie LED wyświetli się „0:00” i rozlegnie się pojedynczy sygnał.

1. Naciśnij przycisk (Kitchen Timer/Clock) dwa razy, a godziny zaczną migać.
2. Obróć pokrętkę , aby ustawić godzinę; wartość wejściowa powinna się mieścić między 0 a 23.
3. Naciśnij przycisk (Kitchen Timer/Clock), a minuty zaczną migać.
4. Obróć pokrętkę , aby ustawić minuty; wartość wejściowa powinna się mieścić między 0 a 59.
5. Naciśnij przycisk (Kitchen Timer/Clock), aby zakończyć ustawianie godziny. Zacznie migać symbol „:” i zaświeci się godzina.





Jeśli naciśniesz (Stop/Cancel) w trakcie ustawiania czasu, kuchenka powróci automatycznie do poprzedniego trybu.

#### 4.2.2 Gotowanie w kuchence mikrofalowej







1. Naciśnij przycisk (Microwave), a na ekranie LED wyświetli się „P100”.
2. Naciśnij ponownie przycisk (Microwave) lub obróć pokrętkę , aby wybrać żądaną moc. Za każdym razem, kiedy naciśniesz przycisk, odpowiednio pojawią się wartości „P100”, „P80”, „P50”, „P30” lub „P10”.

## 4 Obsługa

- Naciśnij przycisk  (Start/+30 Sec./Confirm), aby potwierdzić i obróć pokrętkę , aby ustawić czas gotowania na wartość między 0:05 i 95:00.
- Naciśnij ponownie przycisk  (Start/+30 Sec./Confirm), aby zacząć gotowanie.



**Przykład:** Jeśli chcesz użyć 80% mocy mikrofal, aby gotować przez 20 minut, możesz wykonać następujące kroki.

- Naciśnij przycisk  (Microwave) raz, a na ekranie LED wyświetli się „P100”.
- Naciśnij jeszcze raz przycisk  (Microwave) lub obróć pokrętkę , aby ustawić moc na 80%.
- Naciśnij przycisk  (Start/+30Sec./Confirm), aby potwierdzić, a na ekranie LED wyświetli się „P80”.
- Obracaj pokrętkę , aby dopasować czas gotowania, aż wyświetli się „20:00”.
- Naciśnij przycisk  (Start/+30 Sec./Confirm), aby zacząć gotowanie.







Kroki dopasowywania czasu za pomocą przycisku kodującego pokazano poniżej:

Ustawianie czasu trwania	Zwiększ długość
0-1 minuta	5 sekund
1-5 minut	10 sekund
5-10 minut	30 sekund
10-30 minut	1 minuta
30-95 minut	5 minut

### 4.2.3 Instrukcje korzystania z klawiatury kuchenki mikrofalowej

Polecenie	Ekran	Moc mikrofal
1	P100	100%
2	P80	80%
3	P50	50%
4	P30	30%
5	P10	10%





### 4.3 Pieczenie na grillu lub gotowanie w trybie mieszanym

- Naciśnij przycisk , a na ekranie LED wyświetli się „G”. Naciskaj ponownie przycisk , lub obróć pokrętkę , aby wybrać żądaną moc. Za każdym razem, kiedy naciśniesz przycisk, odpowiednio pojawią się wartości „G”, „C-1” lub „C-2”.
- Naciśnij  (Start/+30 Sec./Confirm), aby potwierdzić i obróć pokrętkę , aby ustawić czas gotowania na wartość między 0:05 i 95:00.
- Naciśnij ponownie  (Start/+30 Sec./Confirm), aby zacząć gotowanie.



**Przykład:** Jeśli chcesz użyć 55% mocy mikrofal i 45% mocy grilla (C-1), aby gotować przez 10 minut, możesz wykonać następujące kroki.

- Naciśnij raz przycisk , a na ekranie LED wyświetli się „G”.

- Naciśnij ponownie przycisk  (Grill/Combination), lub obróć pokrętko , aby wybrać tryb Combination 1.
- Naciśnij przycisk , aby potwierdzić, a na ekranie LED wyświetli się „C-1”.
- Obracaj pokrętko , aby dopasować czas gotowania, aż wyświetli się „10:00”.
- Naciśnij , aby zacząć gotowanie.





### 4.3.1 Instrukcje korzystania z klawiatury (grill/tryb mieszany)

Polecenie	Ekran	Moc mikrofal	Grill Moc
1	G	0%	100%
2	C-1	55%	45%
3	C-2	36%	64%



Kiedy upłynie połowa czasu grillowania, rozlegnie się dwukrotny sygnał - jest to normalne. Aby osiągnąć lepszy wynik grillowania, obróć pokrętko potrawę, zamknij drzwiczki, a następnie naciśnij przycisk (Start/+30Sec./Confirm), aby kontynuować gotowanie. Jeśli nic nie zrobisz, gotowanie będzie kontynuowane.



### 4.4 Szybki start

- W trybie wstrzymania naciśnij  (Start/+30Sec./Confirm), aby zacząć gotowanie ze 100% mocy mikrofal. Za każdym razem kiedy naciśniesz przycisk, czas gotowania będzie wzrastał w krokach co 30 sekund do osiągnięcia 95 minut.
- W przypadku gotowania w trybie kucharki mikrofalowej, grillowania, trybie mieszanym lub rozmrażania według czasu, czas gotowania będzie wzrastał o 30 sekund za każdym razem, kiedy naciśniesz  (Start/+30 Sec./Confirm).
- W trybie wstrzymania obróć pokrętko  w kierunku przeciwnym do ruchu wskazówek zegara, aby zacząć gotowanie ze 100% mocy mikrofal i naciśnij , aby zacząć gotować.





W trybie automatycznego menu i rozmrażania według wagi naciśnięcie przycisku  (Start/+30Sec./Confirm) nie wydłuży czasu gotowania.

### 4.5 Rozmrażanie według wagi

- Naciśnij raz przycisk  (Thawing by weight).
- Obróć pokrętko , aby wybrać wagę potrawy - od 100 do 2000 g.
- Naciśnij , aby zacząć rozmrażanie.

### 4.6 Rozmrażanie według czasu



- Naciśnij raz przycisk  (Thawing by weight).
- Obróć pokrętko , aby wybrać czas rozmrażania. Maksymalny czas wynosi 95 minut.

## 4 Obsługa

3. Naciśnij  (Start/+30 Sec./Confirm), aby zacząć rozmrażanie. Moc rozmrażania to P30 nie może zostać zmieniona.

### 4.7 Czasomierz kuchenny (licznik)

Kuchenka jest wyposażona w automatyczny licznik, który nie jest powiązany z jej funkcjami i można go używać w kuchni osobno (można go nastawić na maks. 95 minut).

1. Naciśnij raz przycisk , a na ekranie LED wyświetli się 0:00.
2. Obróć pokrętkę , aby ustawić prawidłowy czas.
3. Naciśnij przycisk  (Start/+30Sec./Confirm), aby potwierdzić ustawienie.
4. Kiedy odliczanie dojdzie do podanego czasu do 0:00, rozlegnie się pięciokrotny sygnał. Jeśli ustawiona jest godzina (zegar 24-godzinny), aktualny czas jest wyświetlany na ekranie LED.



Naciśnij przycisk , aby zatrzymać czasomierz w dowolnym momencie.



Funkcje czasomierza kuchennego inne niż zegar 24-godzinny. Czasomierz kuchenny to po prostu czasomierz.





### 4.8 Menu automatyczne

1. Obróć pokrętkę  w kierunku przeciwnym do ruchu wskazówek zegara, aby wybrać żądane menu. Wyświetli się menu od „A-1” do „A-8”, a mianowicie pizza, mięso, warzywa, makaron, ryby, napoje i popcorn.

2. Naciśnij przycisk , aby potwierdzić.
3. Obróć pokrętkę , aby wybrać domyślną wagę zgodnie z tabelą w menu.
4. Naciśnij  (Start/+30 Sec./Confirm), aby zacząć gotowanie.



**Przykład:** Jeśli chcesz użyć „Menu automatycznego”, aby ugotować 350 g ryby:

1. Obracaj pokrętkę  w kierunku zgodnym z kierunkiem ruchu wskazówek zegara, aż na ekranie pojawi się „A-5”.
2. Naciśnij przycisk , aby potwierdzić.
3. Obracaj pokrętkę , aby wybrać wagę ryby, aż na ekranie pojawi się „350”.
4. Naciśnij  (Start/+30 Sec./Confirm), aby zacząć gotowanie.

## 4 Obsługa

### 4.8.1 Menu gotowania automatycznego

Menu	Waga	Ekran
A-1 Pizza	200 g	200
	400 g	400
A-2 Mięso	250 g	250
	350 g	350
	450 g	450
A-3 Warzywa	200 g	200
	300 g	300
	400 g	400
A-4 Makaron	50 g (z 450 ml zimnej wody)	50
	100 g (z 800 ml zimnej wody)	100
A-5 Ziemniaki	200 g	200
	400 g	400
	600 g	600
A-6 Ryby	250 g	250
	350 g	350
	450 g	450
A-7 Napoje	1 szklanka (120 ml)	1
	2 szklanki (240 ml)	2
	3 szklanki (360 ml)	3
A-8 Popcorn	50 g	50
	100 g	100

### 4.9 Gotowanie wieloetapowe

W przypadku gotowania można ustawić maksymalnie dwa kroki. Jeśli w przypadku gotowania wieloetapowego jednym z kroków jest rozmrażanie, musi być ono pierwszym krokiem.



Jeśli chcesz rozmrażać potrawę przez 5 minut, a następnie gotować ją przez 7 minut z mocą 80%, wykonaj następujące kroki:

1. Naciśnij raz przycisk (Thawing by time).
2. Obracaj pokrętkę , aby wybrać czas rozmrażania, aż na ekranie wyświetli się „5:00”.
3. Naciśnij przycisk (Microwave) raz, a na ekranie LED wyświetli się „P100”.
4. Naciśnij jeszcze raz przycisk (Microwave) lub obróć pokrętkę , aby ustawić moc na 80%.
5. Naciśnij przycisk (Start/+30Sec./Confirm), aby potwierdzić, a na ekranie LED wyświetli się „P80”.
6. Obracaj pokrętkę , aby dopasować czas gotowania, aż wyświetli się „7:00”.
7. Naciśnij przycisk (Start/+30Sec./Confirm), aby zacząć gotowanie. Rozlegnie się pojedynczy dźwięk dla pierwszego kroku i rozpocznie się odliczanie czasu rozmrażania. W momencie przejścia do drugiego kroku gotowania dźwięk rozlegnie się ponownie. Kiedy gotowanie zakończy się, dźwięk rozlegnie się pięciokrotnie.

### 4.10 Funkcja zapytania

1. W trybie mikrofal, grillowania i trybie mieszanym naciśnij przycisk (Microwave) lub (Grill/Combination), a na 3 sekundy wyświetli się aktualny poziom mocy. Po 3 sekundach kuchenka powróci do poprzedniego trybu.
2. Podczas gotowania naciśnij przycisk (Kitchen Timer/Clock), a na 3 sekundy wyświetli się aktualna godzina.

### 4.11 Blokada zabezpieczająca przed dziećmi

1. **Blokowanie:** W trybie wstrzymania przytrzymaj wciśnięty przycisk (Stop/Cancel) przez 3 sekundy, a rozlegnie się pojedynczy dźwięk, oznaczający że włączona jest blokada zabezpieczająca przed dziećmi. Jeśli ustawiona jest już godzina, wyświetli się także aktualny czas; w przeciwnym razie na ekranie LED wyświetli się .
2. **Odblokowywanie:** Aby wyłączyć blokadę zabezpieczającą przed dziećmi, przytrzymaj wciśnięty przycisk (Stop/Cancel) przez 3 sekundy, a rozlegnie się długi pojedynczy dźwięk, oznaczający że ta blokada została wyłączona.

### 4.12 Otwieranie drzwiczek kuchenki

Naciśnij przycisk (Open door), a otworzą się drzwiczki kuchenki.



Jeśli w modelu MGB 25333 BG nie można otworzyć drzwiczek przyciskiem „otwórz drzwiczki” (np. z powodu awarii zasilania), możesz otworzyć drzwiczki za pomocą otwieracza próżniowego do otwierania ręcznego.

### 5.1 Czyszczenie



**OSTRZEŻENIE:** Do czyszczenia urządzenia nie wolno używać benzyny, rozpuszczalnika, ściernych środków czyszczących, metalowych przedmiotów ani twardych szczotek.



**OSTRZEŻENIE:** Nigdy nie wolno zanurzać urządzenia ani jego kabla zasilającego w wodzie ani w żadnym innym płynie.

1. Wyłącz urządzenie i wyjmij wtyczkę z gniazdka.
2. Poczekaj, aż urządzenie całkiem ostygnie.
3. Zadbaj, aby wnętrze kuchenki było czyste. Wycieraj wilgotną ściereczką ścianki kuchenki, jeśli zostaną zachlapanie jedzeniem lub rozlanymi płynami. Jeśli kuchenka jest bardzo brudna, możesz użyć łagodnego detergentu. Unikaj używania sprayów i innych ostrych środków czyszczących, ponieważ mogą one spowodować powstanie plam, śladów i odbarwień na powierzchni drzwiczek.
4. Zewnętrzne powierzchnie kuchenki należy czyścić wilgotną ściereczką. Dbaj, aby przez otwory wentylacyjne woda nie dostała się do wnętrza, aby zapobiec uszkodzeniu części eksploatacyjnych kuchenki.
5. Często przecieraj wilgotną ściereczką obydwie strony drzwiczek i szklaną tackę, uszczelki drzwiczek i części w pobliżu uszczelek, aby usunąć ślady po rozlaniu i zachlapaniu. Nie używaj ściernych środków czyszczących.
6. Nie zamocz panelu sterowania. Urządzenie czyść wilgotną, miękką ściereczką. Czyszcząc panel sterowania, zostaw otwarte drzwiczki, aby zapobiec przypadkowemu włączeniu.
7. Jeśli od wewnętrznej strony drzwiczek lub w ich pobliżu zbierze się para, zetrzyj ją miękką ściereczką. Para może się pojawić, jeśli kuchenka mikrofalowa działa w warunkach dużej wilgotności. Jest to normalne zjawisko.
8. W niektórych przypadkach możesz musieć wyjąć szklaną tackę do czyszczenia. Umyj tackę w ciepłej wodzie z płynem lub w zmywarce.
9. Należy regularnie czyścić pierścień obrotowy i spód kuchenki, aby zapobiec nadmiernemu hałasowi. Wystarczy przetrzeć dolną powierzchnię kuchenki łagodnym detergentem. Pierścień obrotowy można myć w ciepłej wodzie z płynem lub w zmywarce. Jeśli wymiesz pierścień obrotowy ze spodu kuchenki do czyszczenia, koniecznie zamontuj do z powrotem w odpowiednim położeniu.
10. Aby usunąć brzydkie zapachy z kuchenki, do głębokiej miski, odpowiedniej do używania w kuchenke mikrofalowej, wlej szklanę wody, sok i skórkę z cytryny i włącz kuchenkę na 5 minut w trybie mikrofal. Następnie dokładnie wytrzyj wnętrze do sucha miękką ściereczką.
11. Jeśli żarówka w kuchenke wymaga wymiany, skontaktuj się z autoryzowanym serwisem.
12. Kuchenkę należy czyścić regularnie i usuwać wszelkie pozostałości po żywności. Jeśli kuchenka nie jest utrzymywana w czystości, mogą wystąpić uszkodzenia powierzchni, które negatywnie wpłyną na żywotność urządzenia i które mogą spowodować zagrożenia.
13. Nie wyrzucaj tego urządzenia z odpadami domowymi; stare kuchenki należy oddawać do specjalnych punktów zbiórki prowadzonych przez samorządy.
14. Jeśli kuchenka mikrofalowa jest używana w funkcji grillowania, może pojawić się niewielka ilość dymu i zapach, które znikną po pewnym czasie używania.

### 5.2 Przechowywanie

- Jeśli nie zamierzasz używać urządzenia przez dłuższy czas, należy je starannie przechować.
- Upewnij się, że urządzenie jest odłączone od zasilania, ostygło i jest całkiem suche.
- Przechowuj urządzenie w chłodnym i suchym miejscu.
- Urządzenie należy chronić przed dostępem dzieci.



## 6 Rozwiązywanie problemów

Normalne	
Kuchenka mikrofalowa zakłóca odbiór TV.	Odbiór radia i telewizji może być zakłócony w czasie działania kuchenki mikrofalowej. Jest to podobne do zakłóceń powodowanych przez małe urządzenia elektryczne, jak mikser, odkurzacz i wentylator. Jest to normalne zjawisko.
Światło w kuchence jest przyćmione	W przypadku gotowania z użyciem niskiej mocy światło w kuchence może być przyćmione. Jest to normalne zjawisko.
Na drzwiach zbiera się para, z otworów wentylacyjnych wydobywa się gorące powietrze	Podczas gotowania potrawy mogą parować. Większość tej pary wydobędzie się przez otwory wentylacyjne. Część może jednak zebrać się w chłodnym miejscu, jak drzwiczki kuchenki. Jest to normalne zjawisko.
Kuchenka uruchomiona przypadkowo bez produktów spożywczych wewnątrz.	Nie wolno uruchamiać urządzenia bez produktów spożywczych wewnątrz. Jest to bardzo niebezpieczne.

Problem	Prawdopodobna przyczyna	Rozwiązanie
Nie można włączyć kuchenki.	(1) Kabel zasilający nie jest poprawnie włożony do gniazdka.	Wymij wtyczkę z gniazdka. Włóż ją z powrotem po 10 s.
	(2) Bezpiecznik się przepalił lub został uruchomiony wyłącznik z bezpiecznikiem.	Wymień bezpiecznik lub zresetuj wyłącznik z bezpiecznikiem (naprawiony przez fachowy personel naszej firmy).
	(3) Problem z gniazdkiem.	Przetestuj gniazdko z innymi urządzeniami elektrycznymi.
Kuchenka nie grzeje.	(4) Drzwiczki nie są prawidłowo zamknięte.	Zamknij prawidłowo drzwiczki.
Szklany talerz obrotowy hałasuje, kiedy kuchenka działa.	(5) Talerz obrotowy i spód kuchenki jest brudny.	Wskazówki na temat czyszczenia zabrudzonych części patrz rozdział „Czyszczenie i konserwacja”.
Kuchenka wyświetla błąd E-3 i nie działa (model MGB 25333 BG)	(6) Drzwiczki kuchenki nie otwierają się (z powodu przeszkody na przedzie drzwiczek, niskiego napięcia itp.)	Wymij wtyczkę z gniazdka. Włóż ją z powrotem po 10 s.

**Beko S.A. ul. Puławska 366,  
02-819 Warszawa, [www.beko.pl](http://www.beko.pl)**

**Infolinia 22 250 14 14**



Podpis i pieczęć instalatora (z numerem uprawnienia) w przypadku montażu urządzeń gazowych lub płyt i piekarników elektrycznych

**Aby otrzymać więcej informacji dotyczących serwisu np. gdzie kupić części zamienne lub akcesoria należy odwiedzić stronę internetową [www.beko.pl](http://www.beko.pl) i wybrać zakładkę serwis.**

#### **WARUNKI GWARANCJI BEKO S.A.**

BEKO spółka akcyjna z siedzibą w Warszawie (02-819), przy ulicy Puławskiej 366, wpisana do rejestru przedsiębiorców prowadzonego przez Sąd Rejonowy dla m.st. Warszawy w Warszawie, XIII Wydział Gospodarczy Krajowego Rejestru Sądowego, pod numerem: 0000078147 (dalej: „BEKO”) udziela gwarancji jakości (dalej: „Gwarancja”) na wprowadzone przez BEKO do obrotu na terenie Polski produkty marki BEKO (dalej: „Urządzenia”) osobom, które nabyły te produkty („Użytkownik”) na następujących warunkach:

#### **I. ZAKRES OCHRONY.**

1. BEKO gwarantuje, że Urządzenie zakupione przez Użytkownika jest wolne od wad produkcyjnych lub materiałowych, powstałych z przyczyn tkwiących w tym Urządzeniu (dalej: „Wada”), które ujawnią się w ciągu terminu określonego w części II. niniejszych Warunków Gwarancji (dalej: „Okres Gwarancyjny”).
2. W razie ujawnienia się Wady Produktu w trakcie Okresu Gwarancyjnego, zostanie ona usunięta na koszt BEKO w sposób uzależniony od właściwości wady, na zasadach i w zakresie określonym w niniejszych Warunkach Gwarancji.
3. BEKO zobowiązuje się do usunięcia Wady poprzez dokonanie nieodpłatnej naprawy lub wymiany Urządzenia, bądź też reklamacja zgłoszona na podstawie niniejszych Warunków Gwarancji zostanie rozpoznana w inny sposób uzgodniony przez BEKO i Użytkownika.
4. Udzielona gwarancja jest ważna na terytorium Rzeczypospolitej Polskiej.

## II. CZAS TRWANIA GWARANCJI.

1. Okres Gwarancyjny wynosi 24 miesiące licząc od daty zakupu Urządzenia przez pierwszego Użytkownika, z zastrzeżeniem wynikającym z punktu 2 poniżej.
2. Udzielona gwarancja nie obejmuje Urządzeń zakupionych później niż 36 miesięcy licząc od daty produkcji Urządzenia zgodnie z numerem seryjnym znajdującym się na tabliczce znamionowej Urządzenia.

## III. PROCEDURA ZGŁOSZENIA REKLAMACYJNEGO.

1. Wady Urządzenia ujawnione w Okresie Gwarancyjnym będą usuwane pod warunkiem przedstawienia przez Użytkownika dowodu zakupu tego Urządzenia zawierającego oznaczenia niezbędne do jego identyfikacji ( model, datę zakupu).
2. W przypadku zgłoszenia wad Urządzeń, które wymagają fachowej instalacji do sieci elektrycznej lub gazowej ( t.j.: kuchnie, płyty grzewcze i piekarniki elektryczne), realizacja uprawnień z Gwarancji uzależniona jest od przedstawienia przez Użytkownika dowodu, na którym widnieją dane instalatora oraz jego numer uprawnień elektrycznych lub gazowych.
3. Uprawnienia wynikające z niniejszych Warunków Gwarancji mogą być zrealizowane przez Użytkownika wyłącznie w Autoryzowanych Punktach Serwisowych BEKO (dalej: „Serwis”) po uprzednim dokonaniu zgłoszenia na Infolinii BEKO pod numerem telefonu: 222 50 14 14. Lista wszystkich lokalizacji Serwisu dostępna jest na stronie internetowej BEKO [www.beko.pl](http://www.beko.pl)
4. Urządzenie do zabudowy meblowej powinno być udostępnione do naprawy przez Użytkownika lub Sprzedawcę w sposób umożliwiający przystąpienie do jego naprawy przez pracowników Serwisu Beko.
5. Wady Urządzenia będą usunięte w terminie 21 dni od daty zgłoszenia Wady na Infolinii BEKO.
6. Jeżeli część zamienna wymieniana w ramach uprawnień wynikających z niniejszych Warunków Gwarancji Urządzenia jest sprowadzana z zagranicy, termin naprawy, o którym mowa w punkcie 5 powyżej, może ulec wydłużeniu jednak, nie więcej niż do 30 dni licząc odpowiednio od daty zgłoszenia Wady na Infolinii BEKO. BEKO zastrzega, że w wyjątkowych przypadkach, gdy Wada nie wpływa na funkcjonowanie Urządzenia, dopuszczalne jest przekroczenie terminu 30 dni opisanego w zdaniu poprzedzającym, jednak nie więcej niż o 30 kolejnych dni. Informacje o spodziewanych terminach napraw dostępne są na Infolinii BEKO pod numerem 22 250 14 14.
7. Po usunięciu Wady, Urządzenie zostanie dostarczone Użytkownikowi na koszt BEKO.

## IV. WYŁĄCZENIA.

1. Warunkiem skorzystania z niniejszych Warunków Gwarancji jest: a. użytkowanie Urządzenia zgodnie z Instrukcją Obsługi dołączoną do tego Urządzenia i jego przeznaczeniem, jak również odpowiednia konserwacja Urządzenia; b. użytkowanie w warunkach indywidualnego gospodarstwa domowego. c. stosowanie osprzętu zalecanego przez producenta; d. brak ingerencji w Urządzenie przez osoby do tego nieupoważnione; e. brak ingerencji w tabliczkę znamionową z numerem seryjnym Urządzenia.
2. Udzielona przez Beko Gwarancja nie obejmuje:

- a. wad powstałych z przyczyn innych niż tkwiące w Urządzeniu;
- b. czynności przewidzianych w Instrukcji Obsługi, do wykonania których zobowiązany jest Użytkownik Urządzenia we własnym zakresie i na swój koszt, w tym: instruktażu dotyczącego obsługi Urządzenia, instalacji oraz regulacji urządzenia gazowego (w tym ustawienia płomienia oszczędnościowego palników, wymiana dysz itp.);
- c. usterek powstałych w wyniku nieprawidłowego lub niewłaściwego użytkowania, niedbalstwa, przypadkowego uszkodzenia Urządzenia, nieodpowiedniego napięcia prądu lub dokonania jakichkolwiek zmian, które mają wpływ na niewłaściwe działanie Urządzenia, i które naprawiane były przez osoby nieupoważnione, używania instalacji niezgodnych z odpowiednimi Polskimi Normami i innych niż wymienione w Instrukcji Obsługi Urządzenia;
- d. uszkodzeń mechanicznych, termicznych, chemicznych, korozji, innych uszkodzeń spowodowanych działaniem lub zaniedbaniem Użytkownika lub powstałych na skutek działania sił zewnętrznych (do których zalicza się w szczególności wyładowania atmosferyczne, skoki napięcia, wszystkiego rodzaju awarie domowej instalacji wodno-kanalizacyjnej, itp.), a także powstałych na skutek przedostania się zanieczyszczeń lub ciał obcych do Urządzenia.
- e. elementów ze szkła oraz plastiku;
- f. odbarwień Urządzenia lub poszczególnych jego części;
- g. usterek powstałych w wyniku niewłaściwego montażu Urządzenia w zabudowie meblowej, niezgodnego z Instrukcją Obsługi Urządzenia lub innymi wytycznymi dotyczącymi montażu sprzętu w zabudowie meblowej określonymi przez Producenta;
- h. usterek powstałych na skutek przechowywania i użytkowania Urządzenia w warunkach, które są niezgodne z normalnymi warunkami domowymi określonymi wymaganiami powszechnie obowiązujących przepisów prawa i odpowiednich Polskich Norm.

V. POZOSTAŁE POSTANOWIENIA. Niniejsze warunki gwarancji mają zastosowanie do Urządzeń zakupionych od dnia 25.12.2014 r. Gwarant oświadcza, że niniejsza Gwarancja jest udzielana Użytkownikowi dodatkowo i nie wyłącza, nie ogranicza ani nie zawiesza uprawnień Użytkownika wynikających z przepisów o rękojmi za wady rzeczy sprzedanej na podstawie Kodeksu cywilnego.



# Nejprve si tento návod přečtěte!

Vážený zákazníku,

Děkujeme, že jste si vybrali produkt značky Beko. Doufáme, že s tímto produktem, který byl vyroben s využitím vysoce kvalitní a moderní technologie, dosáhnete těch nejlepších výsledků. Proto si před použitím produktu pečlivě přečtěte celý návod k použití a jakékoli doplňující dokumenty a uchovejte je pro budoucí použití. Pokud produkt předáte další osobě, rovněž jí předejte návod k použití. Dodržte veškerá varování a informace obsažené v návodu k použití.

## Význam symbolů

V různých částech tohoto návodu k použití jsou použity následující symboly:

	Důležité informace o užitečných tipech k použití.
	Upozornění na nebezpečné situace týkající se ohrožení života a majetku.
	Upozornění na horké povrchy.



Tento produkt byl vyroben v ekologicky šetrných a moderních zařízeních bez poškození přírody.

Tento oddíl obsahuje bezpečnostní pokyny, které pomohou s ochranou před zraněním osob nebo poškozením majetku, vzniku požáru, zásahem elektrickým proudem. Nedodržení těchto pokynů zruší platnost záruky.

## 1.1 Obecné bezpečnostní pokyny

- Nepokoušejte se troubu spustit, jsou-li dveře otevřené; v takovém případě se můžete vystavit škodlivému mikrovlnnému záření. Bezpečnostní zámky nesmí být rozbité nebo zablokované.
- Nevkládejte žádný předmět mezi přední stranu a dveře trouby. Nedovolte, aby se na povrchu udržely nečistoty nebo zbytky čisticích prostředků.
- Jakékoli servisní práce zahrnující vyjmutí krytu, který zajišťuje ochranu před vystavením se mikrovlnnému záření, musí provést autorizovaný servis. Jakýkoli jiný přístup je nebezpečný.
- Váš produkt je určený k vaření, ohřívání a rozmrazování potravin v domácnosti. Nesmí být používán pro komerční účely. Výrobce nenes zodpovědnost za škody způsobené špatným používáním.
- Tento spotřebič nepoužívejte venku, v koupelně, ve vlhkém prostředí nebo na místech, kde může zvlhnout.
- Nelze uplatnit žádnou záruku ani požadovat plnění za odpovědnost za škody vyplývající ze špatného použití nebo nesprávné manipulace se spotřebičem.
- Nikdy se nepokoušejte spotřebič demontovat. Na škody způsobené nesprávnou manipulací se nevztahuje záruka.
- Používejte pouze originální části doporučené výrobcem.
- Nenechávejte spotřebič bez dozoru, pokud je v provozu.
- Spotřebič vždy používejte na stabilním, rovném, čistém a suchém povrchu.
- Tento spotřebič nesmí být používán s externím časovačem nebo samostatným systémem dálkového ovládání.
- Než spotřebič použijete poprvé, vyčistěte všechny části. Viz údaje v části "Čištění a péče".
- Spotřebič používejte pouze k určenému účelu, jak je popsáno v tomto návodu. Na tento spotřebič nepoužívejte abrazivní chemické látky ani páru.

# Důležité bezpečnostní pokyny a pokyny týkající se životního prostředí

Tato trouba je určena zejména k vaření a ohřívání potravin. Není určena k průmyslovému nebo laboratornímu použití.

- Spotřebič nepoužívejte k sušení oblečení nebo utěrek.
- Spotřebič se při používání velmi zahřeje. Dejte pozor, abyste se nedotkli horkých částí v troubě.
- Vaše trouba není navržena k sušení žádných živých stvoření.
- Troubu nespouštějte prázdnou.
- Kuchyňské náčiní se může z důvodu tepla přeneseného z ohřátého jídla na náčiní zahřát. Při přenášení náčiní můžete potřebovat chňapku.
- Kuchyňské náčiní je třeba zkontrolovat, aby se zajistilo, že je vhodné k použití v mikrovlnných troubách.
- Troubu nepokládejte na žádný spotřebič generující teplo. V opačném případě může dojít k poškození a zrušení platnosti záruky.
- Mikrovlnná trouba nesmí být umístěna do skříně, která neodpovídá pokynům k instalaci.
- Během otevření krytu nebo fólie zakrývající jídlo může po uvaření jídla vycházet pára.

- Při vyjímání ohřátého jídla použijte chňapky.
- Spotřebič a jeho dostupné povrchy se mohou během používání hodně zahřát.
- Dveře a vnější sklo se mohou během používání spotřebiče velmi zahřát.

## 1.1.1 Elektrická bezpečnost

- Mikrovlnná trouba Beko splňuje platné bezpečnostní standardy, v případě jakéhokoli poškození spotřebiče nebo napájecího kabelu musí být provedena oprava nebo výměna prodejcem, servisním centrem nebo odborníkem z autorizovaného servisu, čímž es předejte poškození. Chybná nebo neodborná oprava může způsobit nebezpečí a riziko pro uživatele.
- Zkontrolujte, zda vaše napájení odpovídá informacím uvedeným na štítku spotřebiče.  
Jediný způsob, jak odpojit zařízení od zdroje napájení, je odpojit napájecí adaptér.
- Spotřebič zapojujte pouze do uzemněné zásuvky.
- Nikdy nepoužívejte spotřebič, pokud je poškozen napájecí kabel nebo spotřebič.

## Důležité bezpečnostní pokyny a pokyny týkající se životního prostředí

- Pro práci se spotřebičem nepoužívejte prodlužovací kabel.
- Nikdy nesahejte na spotřebič nebo zástrčku mokřýma nebo vlhkýma rukama.
- Spotřebič umístěte tak, aby byla zástrčka vždy přístupná.
- Zabraňte poškození napájecího kabelu, zabraňte jeho zmáčknutí, ohnutí nebo odírání o ostré hrany. Napájecí kabel udržujte mimo horké povrchy a otevřený oheň.
- Ujistěte se, že neexistuje žádná nebezpečí, že by byl napájecí kabel náhodně vytažen nebo že by o něj mohl někdo během používání zakopnout.
- Spotřebič odpojte před každým čištěním a v případě, že jej nepoužíváte.
- Při odpojení z napájecí sítě za napájecí kabel spotřebiče netahejte a nikdy ho nevinujte okolo spotřebiče.
- Spotřebič, napájecí kabel nebo zástrčku neponořujte do vody ani jiných kapalin. Nedržte pod tekoucí vodou.
- Při ohřívání potravin v plastových nebo papírových nádobách troubu z důvodu možnosti vznícení často kontrolujte.
- Než sáčky s potravinami vložíte do mikrovlnné trouby, odstraňte kovové sponky a/nebo jiné části.
- Pokud zpozorujete kouř, spotřebič vypněte nebo ho odpojte, dveře nechte zavřené, abyste předešli vznícení.
- Vnitřní část trouby nepoužívejte jako úložný prostor. Když se trouba nepoužívá, nenechávejte v ní žádné papíry, materiál na vaření ani potraviny.
- Obsah kojeneckých lahví a lahviček s dětskou výživou je třeba před použitím promíchat nebo s nimi zatřepat, abyste tak předešli popáleninám.
- Tento spotřebič spadá do skupiny 2 třídy B zařízení ISM. Skupina 2 obsahuje všechna ISM zařízení (průmyslové, vědecké a lékařské), které generuje vysokofrekvenční energii a/nebo se používá ve formě elektromagnetického záření pro ošetření materiálu a elektrojskrového zařízení.
- Zařízení třídy B je vhodné k použití v domácím prostředí přímo připojeném k napájecí síti s nízkým napětím.
- Dveře nebo vnější povrch spotřebiče se může během používání hodně zahřát.



## 1.1.2 Bezpečnost produktu

- Kapaliny nebo jiné potraviny nesmí být ohřívány v uzavřených nádobách, neboť existuje nebezpečí exploze.
- Ohřívání nápojů v mikrovlnné troubě může způsobit, že jsou přivedeny k varu, rozstříknou se, jakmile jsou vyjmuty z trouby, proto dávejte při přenášení nádob pozor.
- V troubě nic neopékejte. Horký olej může poškodit komponenty a materiály trouby a dokonce může způsobit popálení kůže.
- Potraviny se slupkou jako jsou brambory, cukety, jablka a kaštiny propíchněte.
- Spotřebič musí být umístěn tak, aby jeho zadní část směřovala ke stěně.
- Jsou-li dvířka nebo těsnění dvířek poškozené, trouba nesmí být používána, dokud nebude opravena kompetentní osobou.
- Než spotřebič vyjmete, zajistěte otočný talíř, abyste předešli jeho poškození.
- Mikrovlnnou troubu nepoužívejte k vaření nebo ohřívání vajíček, se skořápkou nebo bez ní.

- Nikdy nesnímejte části v zadní části a po stranách spotřebiče, které chrání minimální vzdálenosti mezi stěnami skříně a spotřebičem, abyste tak zajistili požadovanou cirkulaci vzduchu.

## 1.2 Zamýšlené použití

- Mikrovlnná trouba je určena pouze k vestavěnému použití.
- Spotřebič nepoužívejte k ničemu jinému než je zamýšlené použití.
- Spotřebič nepoužívejte jako zdroj tepla.
- Mikrovlnná trouba je určena pouze k rozmrazování, vaření a dušení potravin.
- Potraviny nezakrývejte, v opačném případě můžete způsobit požár.
- K čištění spotřebiče nepoužívejte parní čističe.

## 1.3 Bezpečnost dětí

- Je třeba věnovat pozornost při použití v blízkosti dětí a osob se sníženými fyzickými, sensorickými nebo mentálními schopnostmi.

# Důležité bezpečnostní pokyny a pokyny týkající se životního prostředí

- Tento spotřebič mohou použít děti starší 8 let a lidé s omezenými fyzickými, sensorickými nebo duševními schopnostmi nebo které nemají dostatečné znalosti a zkušenosti, pokud na ně a bezpečné použití produktu dospělá osoba nebo jsou-li poučeni o rizicích souvisejících s použitím produktu. Děti si nesmí se spotřebičem hrát. Čištění a údržba nesmí být prováděny dětmi, pokud na ně nedohlíží starší osoby.
- Riziko zadušení! Všechny obaly uchovejte mimo dosah dětí.
- Dětem dovolte používat troubu bez dozoru, pokud jste je odpovídajícím způsobem poučili, tudíž je dítě schopné používat mikrovlnnou troubu bezpečně a rozumí nebezpečím plynoucím z nesprávného použití.
- Vzhledem k nadměrnému teplu, které vzniká v režimu grilu a kombinovaném režimu, není dovoleno, aby děti tyto režimy používaly bez dozoru dospělé osoby.
- Produkt a jeho napájecí kabel udržujte tak, aby nebyly přístupné dětem mladším 8 let.
- Spotřebič a jeho dostupné povrchy se mohou během používání hodně zahřát. Udržujte děti mimo dosah.

## 1.4 Shoda se směrnicí WEEE a likvidace produktů

Tento produkt neobsahuje škodlivé a zakázané materiály specifikované v "Směrnice ohledně likvidace elektrických a elektronických produktů", vydané ministerstvem životního prostředí. Splňuje směrnici WEEE.



Tento symbol znamená, že příslušný produkt na konci jeho životnosti nesmí být likvidován spolu s jiným domácím odpadem. Použité zařízení musíte odnést do oficiální sběrný pro recyklaci elektrických a elektronických zařízení. Obratě se na místní úřady nebo na prodejce, u kterého jste si zařízení zakoupili, a informujte se o umístění sběrných zařízení. Každá domácnost hraje důležitou roli ve sběru a recyklaci starých zařízení. Správná likvidace starého zařízení pomáhá předejít možným negativním následkům pro životní prostředí a lidské zdraví.

## 1.5 Dodržování směrnice RoHS:

Produkt, který jste zakoupili splňuje směrnici EU RoHS (2011/65/EU). Neobsahuje žádné škodlivé ani zakázané materiály, které jsou směrnicí zakázané.

## 1.6 Informace o balení



Balení produktu je vyrobeno z recyklovatelných materiálů, v souladu s naší národní legislativou. Obalové materiály nelikvidujte s domácím nebo jiným druhem odpadu. Odveďte je na sběrné místo balicího materiálu, které má pověření místních orgánů.

## 2 Vaše mikrovlnná trouba

### 2.1 Přehled

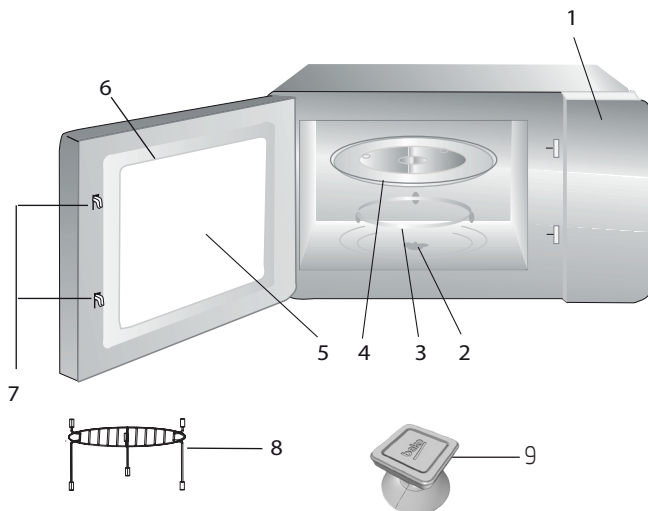

#### 2.1.1. Ovládání a části

1. Ovládací panel
2. Hřídel otočného talíře
3. Vzpěra otočného talíře
4. Skleněná deska
5. Okno trouby
6. Dveře
7. Bezpečnostní systém zavírání dveří
8. Gril (pouze k použití s funkcí grilu a při umístění na skleněný tácek)
9. Vakuový zdvihač pro manuální otevírání dveří (platí pro model MGB 25333 BG.)

#### 2.1.2. Technické údaje

<b>Spotřeba energie</b>	230 V~50 Hz, 1450 W (mikrovlnná trouba) 1000 W (gril)
<b>Výkon</b>	900 W
<b>Provozní kmitočet</b>	2450 MHz
<b>Externí rozměry</b>	388 mm (V) / 595 mm (Š) / 400 mm (H)
<b>Vnitřní rozměry trouby</b>	206 mm (V) / 328 mm (G) / 368 mm (D)
<b>Kapacita trouby</b>	25 litrů
<b>Čistá hmotnost</b>	18.5 kg

Značení na výrobku nebo hodnoty uvedené v jiných dokumentech dodávaných s výrobkem jsou hodnoty, které byly dosaženy v laboratorních podmínkách v souladu s příslušnými normami. Tyto hodnoty se mohou lišit podle použití výrobku a podmínek používání. Hodnoty napájení jsou testovány při 230V.

### 2.1.3 Instalace otočného talíře

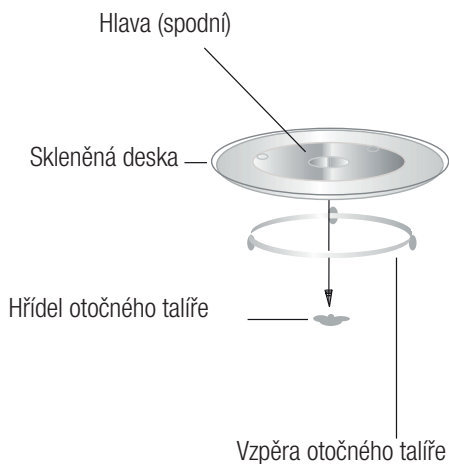

- Nikdy nepokládejte skleněný talíř obráceně. Skleněný talíř by nikdy neměl být omezen.
- Během vaření musí být vždy použitý skleněný talíř a kruh otočného talíře.
- Všechny potraviny a nádoby s potravinami musí být během vaření umístěné na otočném talíři.
- Pokud se skleněný talíř nebo sestava rozbije či nalomí, kontaktujte nejbližší autorizovaný servis

### 3.1 Instalace a zapojení

- Sejměte veškeré obaly a příslušenství. Zkontrolujte, zda na troubě není nějaké poškození, např. promáčkliny nebo rozbitá dvířka. Troubu neinstalujte, je-li poškozená.
- Sejměte ochrannou fólii, která je na povrchu mikrovlnné trouby.
- Nesnímejte světlehnědý kryt Mica, který je připevněný k otvoru trouby a chrání magnetron.
- Tento spotřebič je určen jen pro domácí použití.
- Tato trouba je určena pouze k vestavěnému použití. Není určena k použití na kuchyňské lince nebo ve skříni.
- Dodržte speciální pokyny k instalaci.
- Spotřebič lze nainstalovat do 60 cm široké skříňě (minimálně 55 cm hluboké a 85 cm od podlahy).
- Spotřebič je vybaven zástrčkou, která musí být zapojena pouze do řádně uzemněné zásuvky.
- Napájecí napětí musí odpovídat údajům na štítku.
- Je třeba, aby byla zásuvka nainstalována autorizovaným servisem a aby napájecí kabel vyměnil rovněž pouze napájecí servis. Pokud zástrčka nesplňuje potřeby instalace, všechna zařízení musí být na straně instalace s mezerou kontaktu minimálně 3 mm.
- Nesmí být používány adaptéry, rozdvójky a prodlužovací kabely. Přepětí může vést ke vzniku požáru.



Přístupný povrch se může během provozu zahřát.



Napájecí kabel nepoškozujte ani neohýbejte.

## 3 Instalace a zapojení

### 3.2 Vestavěná instalace

#### 3.2.1 Rozměry nábytku pro vestavěnou instalaci

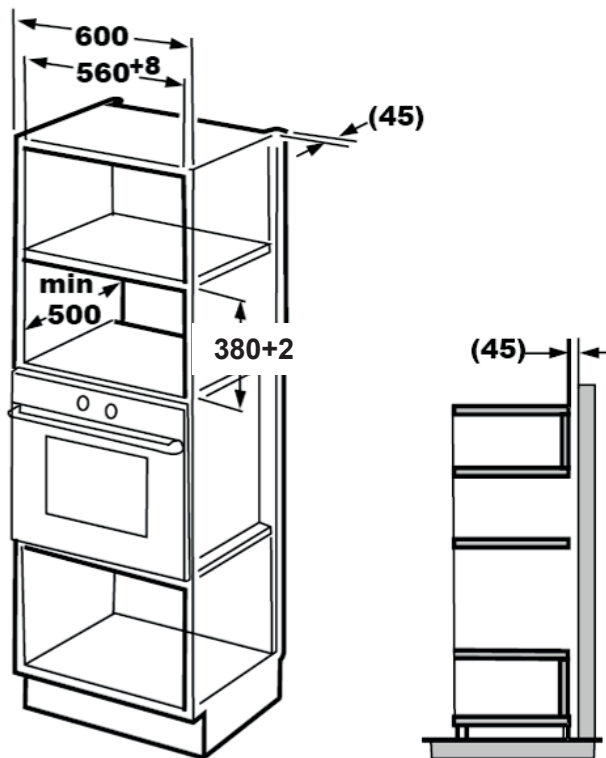

## 3 Instalace a zapojení

### 3.2.2 Příprava skříně

1. Přečtěte si pokyny ve spodní části skříně a umístěte šablonu na spodní desku.

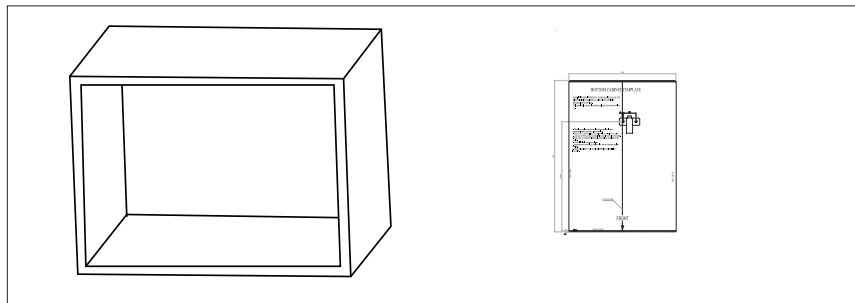

2. Na spodní desce skříně vyznačte podle šablony značky "a".

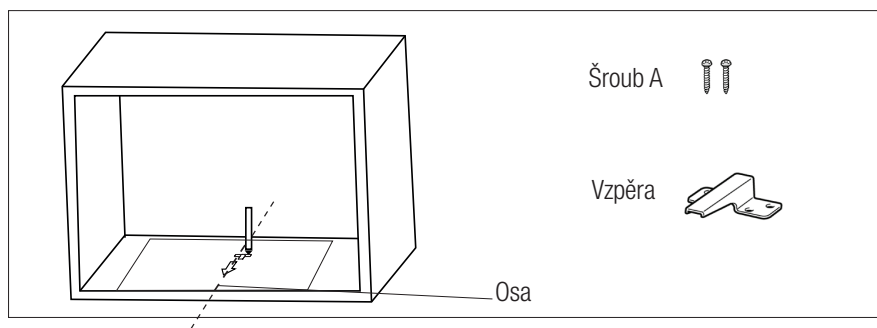

3. Vyjměte spodní šablonu skříně a vzpěru upevněte pomocí šroubu A.

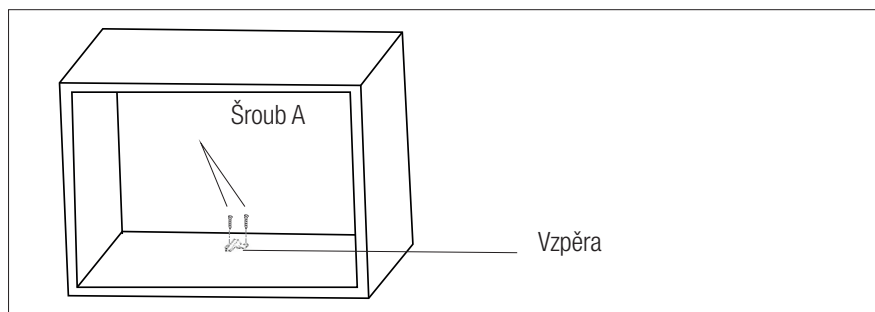

## 3 Instalace a zapojení

### 3.2.3 Připevnění trouby

1. Troubu nainstalujte do skříně.
  - Ujistěte se, zda je zadní část trouby uchycena vzpěrou.
  - Napájecí kabel neohýbejte ani nepoškozujte.

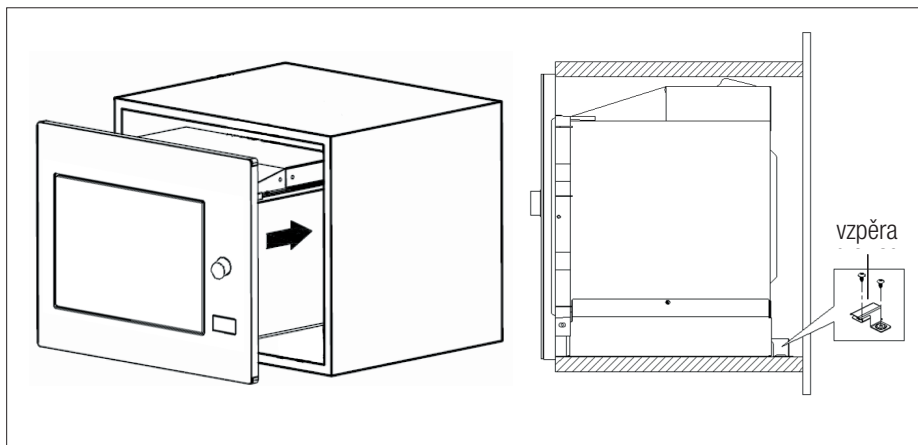

2. Otevřete dveře, troubu ke skříní připevněte šroubem B, který prostrčíte instalačním otvorem. Potom na instalační otvor připevněte plastový kryt.

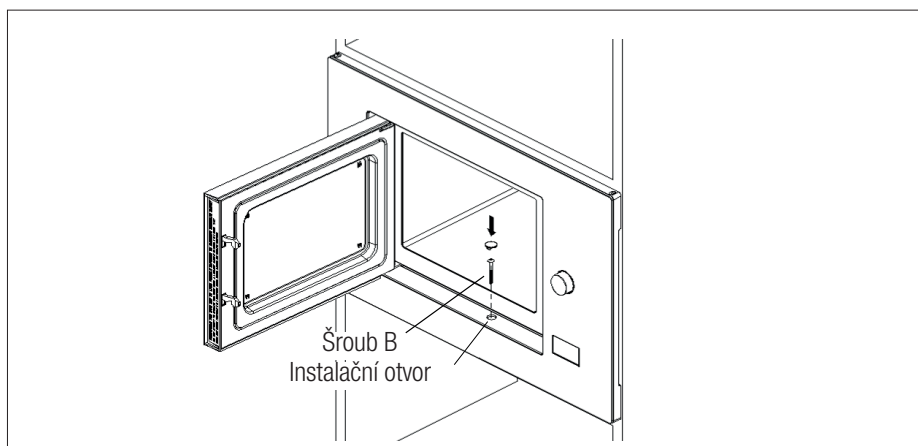



### 3.3 Rádiové rušení



Provoz mikrovlnné trouby může rušit příjem radiopřijímačů, TV a podobných spotřebičů.

- Troubu umístěte co nejdále od rozhlasových a televizních přijímačů. Provoz mikrovlnné trouby může způsobit rušení rozhlasového nebo televizního příjmu. 2. Troubu zapojte do běžné zásuvky. Zkontrolujte, zda je napětí a frekvence stejné hodnoty jako napětí a frekvence na štítku.
- V případě rušení ho lze snížit nebo eliminovat pokud provedete následující postupy:
- Vyčistěte dveře a těsnění trouby.
- Znovu nastavte směr antény rádia nebo TV.
- Podle umístění přijímače troubu přemístěte.
- Mikrovlnnou troubu umístěte mimo dosah přijímače.
- Mikrovlnnou troubu zapojte do jiné zástrčky, tak bude mikrovlnná trouba a přijímač na jiných linkách.

### 3.4 Zásady vaření v mikrovlnné troubě

- Pečlivě připravte potraviny. Zbývající části dejte stranou.
- Dejte pozor na délku vaření. Vařte co nejkratší uvedenou dobu a v případě potřeby přidejte další čas. Převařené jídlo může kouřit nebo se spálit.
- Během vaření jídlo zakryjte. Zakrytí jídla zabrání rozstříknutí a pomáhá zajistit to, aby se jídlo uvařilo rovnoměrně.
- Jídlo jako je drůbež nebo hamburger během vaření v mikrovlnné troubě otočte, abyste vaření takového druhu jídla urychlili. Větší potraviny, např. pečení, musí být otočeny minimálně jednou.
- Například masové kuličky během vaření otočte a přemístěte je na talíři, z vnitřní části na okraj.

### 3.5 Pokyny k uzemnění

Tento spotřebič musí být uzemněný. Tato trouba má uzemňovací kabel s uzemněnou zástrčkou. Spotřebič musí být zapojený do zásuvky, která je řádně nainstalovaná a uzemněná. Uzemňovací systém umožní zapojení v případě zkratu a sníží nebezpečí úrazu v důsledku úrazu elektrickým proudem. Doporučujeme používat elektrický okruh určený pro troubu. Provoz při vysokém napětí je nebezpečný a může způsobit požár nebo jiné nehody, které by mohly způsobit poškození trouby.



**VAROVÁNÍ:** Špatné použití uzemňovací zástrčky může způsobit úraz elektrickým proudem.



Máte-li jakékoli dotazy týkající se uzemnění a pokynů, obraťte se na kvalifikovaného elektrikáře nebo zaměstnance servisu.



Výrobce a/nebo prodejce nepone- sou žádnou odpovědnost za zraně- ní nebo škody na troubě, ke kterým mohlo dojít v důsledku nedodržení postupu elektrického zapojení.

### 3.6 Test kuchyňského náčiní

Mikrovlnnou troubu nikdy nespouštějte prázdnou. Jedinou výjimkou je test kuchyňského náčiní popsaný v následující části. Některé nekovové kuchyňské náčiní nemusí být vhodné k použití v mikrovlnné troubě. Nejste-li si jisti, zda je náčiní vhodné k použití v mikrovlnné troubě, můžete provést následující test.

1. Prázdne náčiní, které chcete otestovat, vložte do mikrovlnné trouby společně se sklenicí vhodnou do mikrovlnné trouby, která je naplněná 250 ml vody.
2. Mikrovlnnou troubu spusťte maximálně na 1 minutu.

### 3 Instalace a zapojení

3. Pečlivě zkontrolujte teplotu testovaného náčiní. Pokud se zahřálo, není k použití v mikrovlnné troubě vhodné.
4. Nikdy nepřekračujte limit 1 minuty. Pokud si během 1 minuty všimnete praskání, mikrovlnnou troubu zastavte. Náčiní, které praská, není k použití v mikrovlnné troubě vhodné.

Následující seznam je obecný průvodce, který vám pomůže s výběrem správného náčiní.

Kuchyňské náčiní	Mikrovlnná trouba	Gril	Kombinace
Žárovzdorné sklo	Ano	Ano	Ano
Sklo, které není žárovzdorné	Ne	Ne	Ne
Žárovzdorná keramika	Ano	Ano	Ano
Plastové nádoby vhodné do mikrovlnné trouby	Ano	Ne	Ne
Papírové nádoby	Ano	Ne	Ne
Kovový zásobník	Ne	Ano	Ne
Kovový rošt	Ne	Ano	Ne
Hliníková fólie	Ne	Ano	Ne
Pěnové materiály	Ne	Ne	Ne

## 4.1 Ovládací panel

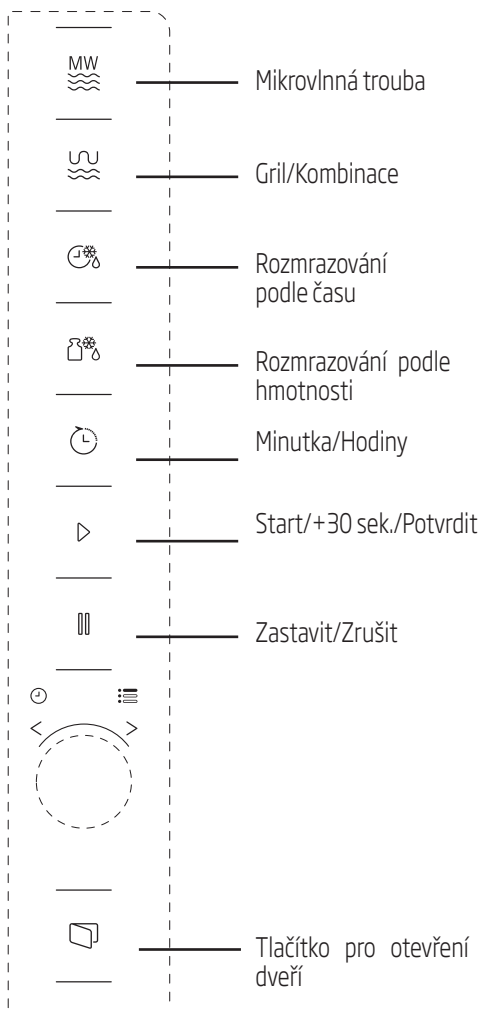

## 4.2 Pokyny k obsluze

### 4.2.1 Nastavení času

Když je mikrovlnná trouba zapojena do sítě, na LED displeji se zobrazí "0:00" a ozve se pípnutí bzučáku.

1. Dvakrát stisknete tlačítko (Minutka/Hodiny) a čísla hodin začnou blikat.
2. Otočte a nastavte hodiny; vstupní hodnota musí být mezi 0 a 23.
3. Stisknete (Minutka/Hodiny) a čísla minut začnou blikat.
4. Otočte a nastavte minuty; vstupní hodnota musí být mezi 0 a 59.
5. Stisknete (Minutka/Hodiny) a nastavení času tak dokončete. Symbol ":" se rozblíká a čas se rozsvítí.



Pokud během nastavení času stisknete (Zastavit/Zrušit), trouba se automaticky vrátí zpět do předchozího režimu.

### 4.2.2 Vaření s mikrovlnnou troubou

1. Stisknete (Mikrovlnná trouba) a na LED obrazovce se zobrazí "P100".
2. Znovu stisknete (Mikrovlnná trouba) nebo otočte a vyberte požadovaný výkon. Při každém stisknutí tlačítka se zobrazí "P100", "P80", "P50", "P30" nebo "P10".
3. Pro potvrzení stisknete (Start/+30 sek./Potvrdit) a otočením nastavte délku vaření na hodnotu v rozmezí 0:05 a 95:00.
4. Pro spuštění vaření znovu stisknete (Start/+30 sek./Potvrdit).



**Příklad:** Chcete-li k vaření použít 80% mikrovlnný výkon po dobu 20 minut, nastavte troubu následujícím způsobem.

- Jednou stiskněte (Mikrovlnná trouba) a na obrazovce se zobrazí "P100".
- Znovu stiskněte (Mikrovlnná trouba) nebo otočte a mikrovlnný výkon nastavte na 80%.
- Pro potvrzení stiskněte (Start/+30 sek./Potvrdit) na obrazovce se zobrazí "P 80".
- Otočte a nastavte délku vaření, dokud se na displeji trouby nezobrazí "20:00"
- Pro spuštění vaření stiskněte (Start/+30 sek./Potvrdit).

Kroky pro nastavení času pomocí tlačítka kódování jsou uvedeny níže:

Nastavení délky trvání	Délka kroku
0-1 minuta	5 sekund
1-5 minut	10 sekund
5-10 minut	30 sekund
10-30 minut	1 minuta
30-95 minut	5 minut

### 4.2.3 Pokyny ke klávesnici mikrovlnné trouby

Pořadí	Obrazovka	Mikrovlnný výkon
1	P100	100%
2	P80	80%
3	P50	50%
4	P30	30%
5	P10	10%

### 4.3 Vaření s grilem nebo kombinovaným režimem

- Stiskněte (Gril/Kombinace) a na LED obrazovce se zobrazí "G". Opakovaně stiskněte (Gril/Kombinace) nebo stiskněte a vyberte požadovaný výkon. Při každém stisknutí tlačítka se zobrazí "G", "C-1" nebo "C-2".
- Pro potvrzení stiskněte (Start/+30 sek./Potvrdit) a otočením nastavte délku vaření na hodnotu v rozmezí 0:05 a 95:00
- Pro spuštění vaření znovu stiskněte (Start/+30 sek./Potvrdit).



**Příklad:** Chcete-li k vaření použít 55% mikrovlnný výkon a 45% grilovací výkon (C-1) po dobu 10 minut, nastavte troubu následujícím způsobem.

- Jednou stiskněte (Gril/Kombinace) a na obrazovce se zobrazí "G".
- Znovu stiskněte (Gril/Kombinace) nebo otočte a vyberte kombinovaný režim 1.
- Pro potvrzení stiskněte (Start/+30 sek./Potvrdit) na obrazovce se zobrazí "C-1".
- Otočte a nastavte délku vaření, dokud se na displeji trouby nezobrazí "10:00"
- Pro spuštění vaření stiskněte (Start/+30 sek./Potvrdit).

## 4.3.1 Pokyny ke klávesnici (Gril/ Kombinace)

Pořadí	Obrazovka	Mikrovlnný výkon	Gril Výkon
1	G	0%	100%
2	C-1	55%	45%
3	C-2	36%	64%



Jakmile doba grilování uplyne, trouba dvakrát vydá zvukový signál, což je normální. Abyste dosáhli lepšího účinku grilování, musíte jídlo obrátit, zavřít dveře a potom pro pokračování stisknout "Start/+30 sek./Potvrdit". Pokud nic neuděláte, trouba bude pokračovat ve vaření.

## 4.4 Rychlý start

1. V pohotovostním režimu stiskněte (Start/+30 sek./Potvrdit) a začněte vařit se 100% mikrovlnným výkonem. Při každém stisknutí klávesy se čas vaření zvýší v krocích po 30 sekundách, a to až do 95 minut.
2. Při vaření v mikrovlnné troubě, na grilu a při kombinovaném vaření se čas vaření zvýší po 30 sekundách, pokaždé když stisknete (Start/+30 sek./Potvrdit).
3. V pohotovostním režimu otočte proti směru hodinových ručiček a nastavte začátek vaření se 100% mikrovlnným výkonem a stisknutím (Start/+30 sek./Potvrdit) vaření spustíte.



V automatickém menu a menu rozmrazování podle hmotnosti stisknutí (Start/+30 sek./Potvrdit) délku vaření nezvýší.

## 4.5 Rozmrazování podle hmotnosti

1. Jednou stiskněte (Rozmrazování podle hmotnosti).
2. Otočte a vyberte hmotnost jídla, od 100 do 2000 g.
3. Rozmrazování spustíte stisknutím (Start/+30 sek./Potvrdit).

## 4.6 Rozmrazování podle času

1. Jednou stiskněte (Rozmrazování podle času).
2. Otočením vyberte délku rozmrazování. Maximální čas je 95 minut.
3. Rozmrazování spustíte stisknutím (Start/+30 sek./Potvrdit). Rozmrazovací výkon je P30 a nelze ho změnit.

## 4.7 Minutka (odpočítávání)

Vaše trouba je vybavena automatickým odpočítáváním, které nesouvisí s funkcemi trouby a lze ho v kuchyni použít samostatně (lze ho nastavit max. na 95 min.).

1. Jednou stiskněte (Minutka/Odpočítávání) a na LED obrazovce se zobrazí 00:00.
2. Otočením zadejte správný čas.
3. Pro potvrzení nastavení stiskněte (Start/+30 sek./Potvrdit).





4. Když odpočítávání zadaného času dosáhne 00:00, 5x se ozve zapípání. Je-li nastavený čas (systém 24 hodin), na LED obrazovce se zobrazí aktuální čas.

Pro zrušení časovače stiskněte  (Zastavit/Zrušit).







Minutka funguje jinak než v systému 24 hodin. Minutka je pouze časovač.

### 4.8 Automatické menu

1. Otáčejte  ve směru hodinových ručiček a nastavte požadované menu. Zobrazí se menu v rozmezí "A-1" a "A-8", jmenovitě pizza, maso, zelenina, těstoviny, brambory, ryby, nápoje a popcorn.
2. Pro potvrzení stiskněte  (Start/+30 sek./Potvrdit).
3. Otočením  vyberte výchozí hmotnost v souladu s tabulkou menu.
4. Pro spuštění vaření stiskněte  (Start/+30 sek./Potvrdit).



**Příklad:** Chcete-li při vaření ryby o hmotnosti 350 g použít "Automatické menu:

1. Otáčejte  ve směru hodinových ručiček dokud se na displeji zobrazí "A-6".
2. Pro potvrzení stiskněte  (Start/+30 sek./Potvrdit).
3. Otočením  vyberte hmotnost ryby tak, aby se na obrazovce zobrazila hodnota "350".
4. Pro spuštění vaření stiskněte  (Start/+30 sek./Potvrdit).

**4.8.1 Menu automatického vaření**

<b>Menu</b>	<b>Hmotnost</b>	<b>Obrazovka</b>
A-1 Pizza	200 g	200
	400 g	400
A-2 Maso	250 g	250
	350 g	350
	450 g	450
A-3 Zelenina	200 g	200
	300 g	300
	400 g	400
A-4 Těstoviny	50 g (se 450 ml studené vody)	50
	100 g (se 800 ml studené vody)	100
A-5 Brambory	200 g	200
	400 g	400
	600 g	600
A-6 Ryby	250 g	250
	350 g	350
	450 g	450
A-7 Nápoj	1 sklenice (120 ml)	1
	2 sklenice (240 ml)	2
	3 sklenice (360 ml)	3
A-8 Popcorn	50 g	50
	100 g	100

### 4.9 Vaření ve více krocích

Nastavení lze zpravidla nastavit ve 2 krocích. Při vaření ve více krocích, je-li jedním krokem rozmrazování, musí být provedeno jako první.



Chcete-li jídlo rozmrazovat po dobu 5 minut a potom vařit při mikrovlnném výkonu 80% po dobu 7 minut, proveďte následující kroky:

1. Jednou stiskněte (Rozmrazování podle času).
2. Otočením vyberte délku rozmrazování, dokud se na obrazovce nezobrazí "5:00".
3. Jednou stiskněte (Mikrovlnná trouba) a na obrazovce se zobrazí "P100".
4. Znovu stiskněte (Mikrovlnná trouba) nebo otočte a mikrovlnný výkon nastavte na 80%.
5. Pro potvrzení stiskněte (Start/+30 sek./Potvrdit) na obrazovce se zobrazí "P 80".
6. Otočte a nastavte délku vaření, dokud se na displeji trouby nezobrazí "7:00".
7. Vaření zahájíte stisknutím (Start/+30 sek./Potvrdit). Jakmile se první krok a odpočet rozmrazování spustí, ozve se pípnutí. Po přechodu do druhého kroku vaření se znovu ozve pípnutí. Pípnutí se na konci vaření ozve 5x.

### 4.10 Funkce řazení

1. V režimu grilování a kombinovaném režimu stiskněte (Mikrovlnná trouba) nebo (Gril/Kombinace) a aktuální úroveň výkonu se zobrazí po dobu 3 sekund. Po 3 sekundách se trouba vrátí do předchozího režimu.

2. Během vaření stiskněte (Minutka/Hodiny) a na displeji se po dobu 3 sekund zobrazí aktuální čas.

### 4.11 Dětský zámek

1. **Zamknutí:** V pohotovostním režimu stiskněte po 3 sekundy (Zastavit/Zrušit) a ozve se pípnutí, které značí, že je dětský zámek aktivovaný. Je-li čas nastavený, rovněž se zobrazí aktuální čas; v opačném případě se zobrazí na obrazovce LED.
2. **Odemknutí:** Chcete-li vypnout dětský zámek, na 3 sekundy stiskněte (Zastavit/Zrušit) a ozve se dlouhé "pípnutí", které značí, že je dětský zámek vypnutý.

### 4.12 Otevření dveří trouby

Stiskněte (Otevřít dveře) a dveře trouby se otevřou.



Pokud nelze u modelu MGB 25333 BG otevřít dveře pomocí klávesy "otevřít dveře" (např. z důvodu výpadku napájení), můžete je otevřít pomocí tlačítka pro manuální otevření dveří.



### 5.1 Čištění



**VAROVÁNÍ:** K čištění spotřebiče nikdy nepoužívejte benzín, rozpouštědlo, abrazivní čisticí prostředek, kovové objekty nebo tvrdé kartáče.



**VAROVÁNÍ:** Spotřebič nebo jeho napájecí kabel nikdy nepo-  
nořujte do vody či jiné kapaliny.

1. Vypněte spotřebič a odpojte napájecí kabel ze zásuvky.
2. Počkejte, než spotřebič zcela vychladne.
3. Vnitřní část trouby udržujte čistou. V případě, že na stěnách trouby zůstaly zbytky jídla nebo rozlité kapaliny, otřete je navlhčeným hadříkem. Pokud se trouba hodně znečistí, lze použít jemný čisticí prostředek. Vyhněte se použití sprejů a dalších čisticích látek, neboť mohou zanechat skvrny, značky a poničit povrch dveří.
4. Vnější povrchy trouby musí být vyčištěny navlhčeným hadříkem. Nedovolte, aby se voda dostala do větracích otvorů, abyste tak předešli poškození provozních částí v troubě.
5. Obě strany dveří a sklo, těsnění dveří a části v blízkosti těsnění často otírejte navlhčeným hadříkem, abyste odstranili skvrny způsobené rozstříknutím. Nepoužívejte abrazivní čisticí přípravky.
6. Nedovolte, aby ovládací panel zvlhnul. Vyčistěte měkkým navlhčeným hadříkem. Dveře trouby nechte otevřené, abyste během čištění ovládacího panelu předešli nežádoucímu spuštění.
7. Pokud se uvnitř trouby nebo v jejím okolí nahromadí pára, setřete ji měkkým hadříkem. K tomu může dojít, je-li mikrovlnná trouba provozována ve vysoce vlhkých podmínkách. To je normální.
8. V některých případech musíte při čištění vyjmout skleněný talíř. Skleněný talíř omyjte v teplé vodě nebo v myčce.
9. Válec a troubu je třeba čistit pravidelně, aby se předešlo nadměrné hlučnosti. Spodní část trouby stačí otřít hadříkem s jemným čisticím přípravkem. Kroužek lze umýt v teplé vodě nebo v myčce. Když kroužek vyjmete ze spodní části, při jeho vracení zkontrolujte, že jste ho nainstalovali správným směrem.
10. Abyste odstranili špatný zápach z trouby, vložte do mikrovlnné trouby misku s vodou a citrónovou šťávou a kůrou a troubu spusťte na 5 minut v mikrovlnném režimu. Důkladně otřete a vysušte měkkým hadříkem.
11. V případě, že je třeba provést výměnu žárovky v troubě, kontaktujte autorizovaný servis, prosím.
12. Trouba musí být pravidelně čištěna a jakékoli zbytky potravin musí být odstraněny. Neměli trouba udržována čistá, může to způsobit povrchové defekty, které by mohly negativně ovlivnit životnost spotřebiče, což by mohlo způsobit nebezpečí.
13. Tento spotřebič nelikvidujte společně s domácím odpadem; staré trouby musí být zlikvidovány ve speciálních centrech provozovaných městskými úřady.
14. Když se používá funkce grilu, může se objevit malé množství kouře a zápachu, což po určité době používání zmizí.

### 5.2 Skladování

- Pokud nechcete spotřebič delší dobu používat, důkladně jej uskladněte.
- Zkontrolujte, zda je spotřebič odpojený, vychladlý a zcela suchý.
- Spotřebič skladujte na suchém, chladném místě.
- Spotřebič skladujte mimo dosah dětí.

## 6 Odstraňování problémů

Normální	
Mikrovlnná trouba ruší TV příjem.	Při provozu mikrovlnné trouby může docházet k rušení rozhlasového a televizního příjmu. Je to podobné rušení malých elektrických spotřebičů, např. mixéru, vysavače a elektrického ventilátoru. To je normální.
Světlo v troubě je ztlumené.	Během mikrovlnného vaření při nízkém výkonu se může světlo v troubě ztlumit. To je normální.
Pára se kumuluje na dveřích, horkých vzduch vychází průduchy	Během vaření může jídla vycházet pára. Většina páry vyjde průduchy. Ale někdy se může kumulovat na chladném místě, např. dveřích trouby. To je normální.
Omylem spuštěná trouba, bez vloženého jídla.	Je zakázané spouštět spotřebič, aniž by v něm byly nějaké potraviny. Je to velmi nebezpečné.

Problém	Možná příčina	Řešení
Troubu nelze spustit.	(1) Napájecí kabel není řádně zapojen.	Odpojte ho. Po 10 sekundách ho znovu zapojte.
	(2) Pojistka zkratovala nebo se aktivoval jistič okruhu.	Vyměňte pojistku nebo restartujte jistič (opravu provedou profesionálové z naší společnosti).
	(3) Problém se zásuvkou.	V zásuvce vyzkoušejte jiné elektrické spotřebiče.
Trouba nehřeje.	(4) Dveře nejsou dobře zavřené.	Dveře řádně zavřete.
Skleněný otočný talíř vydává při spuštění mikrovlnné trouby hluk.	(5) Otočný talíř a spodní část trouby jsou špinavé.	Při čištění špinavých částí postupujte dle pokynů v "Čištění a údržba".
Na displeji se zobrazí chyba E-3 a trouba nefunguje (model MGB 25333 BG)	(6) Dveře trouby nejde otevřít (z důvodu překážky přede dveřmi, nízkého napětí atd.).	Troubu odpojte. Po 10 sekundách ji znovu zapojte.



## ZÁKAZNICKÉ CENTRUM BEKO

BEKO Spolka Akcyjna, org. sl. Lužná 716/2, 160 00 Praha 6 – Vokovice

**7 dní v týdnu od 8:00 do 18:00**

pomůže vyřešit záruční, případně pozáruční opravy výrobků BEKO

kontakt	<b>220 105 371</b>
	<b>800 350 333</b>
e-mail	<b>zakaznickecentrum@bekosa.cz</b>
Objednávka opravy spotřebiče online	<a href="http://www.bekocr.cz">www.bekocr.cz</a>
5 LET ZÁRUKY – podmínky a registrace online	<a href="http://www.bekocr.cz">www.bekocr.cz</a>

### ZÁRUČNÍ PODMÍNKY ČR

a) Platný a čitelný prodejní doklad, který obsahuje datum prodeje, model spotřebiče a označení prodejce opravňuje uživatele využít záruku na výrobek v souladu s ustanoveními Občanského zákoníku, v platném znění.

b) Není-li stanoveno jinak, je záruční doba na výrobek 24 měsíců. Začíná plynout ode dne převzetí věci kupujícím vyjma případu, kdy je nutné uvedení do provozu oprávněnou firmou. V tom případě začne záruční doba plynout ode dne uvedení výrobku do provozu.

Výrobky vyžadující odborné zapojení: plynové a kombinované sporáky a varné desky, dále všechny spotřebiče, které nejsou vybaveny přírodním elektrickým kabelem zakončeným vidlicí. Zapojení spotřebiče je službou hrazenou zákazníkem. Potvrzení je nutné uschovat. Dovozce nezodpovídá za poškození vzniklé chybou instalací a chybným zapojením výrobku.

c) Záruka vyplývající z těchto záručních podmínek může být uplatněna pouze na území České republiky a týká se pouze a výhradně spotřebičů dovezených do ČR prostřednictvím naší společnosti, BEKO Spolka Akcyjna, org. sl. Lužná 716/2, 160 00 Praha 6 – Vokovice, která je oficiálním zastoupením značky BEKO pro Českou republiku.

d) Záruka je poskytována kupujícímu (konečnému spotřebiteli) v souladu se zákonem č. 634/1992 Sb., o ochraně spotřebitele v platném znění, na výrobek sloužící běžnému používání v domácnosti. Výrobek není určen k průmyslovému použití a poskytování služeb. Spotřebiče, které nejsou používány v domácnosti, nejsou předmětem záruky (hotelová a restaurační zařízení, školská zařízení, úklidové firmy, atd...)

e) Práva ze zodpovědnosti za vady výrobku se uplatňují u prodávajícího. Záruční oprava se vztahuje výhradně na závady, které vzniknou v době platnosti záruční lhůty a to výrobní vadou. Takto vzniklé závady je oprávněn odstranit pouze autorizovaný servis.

f) O odstranění vad výrobku v záruční lhůtě je kupující oprávněn požádat prodejce nebo **Zákaznické centrum BEKO** tel: 220 105 371 (800 350 333) <http://www.bekocr.cz/oprava-spotrebice>.

g) Při návštěvě servisního technika kupující prokáže existenci záruky předložením čitelného prodejního dokladu nebo certifikátu 5 let záruky BEKO. Po provedení záruční opravy jsou autorizovaná servisní střediska nebo prodávající povinni vydat kupujícímu čitelnou kopii opravného listu nebo doklad o uplatnění práva záruky a době trvání opravy. Po dobu záruky je kupující povinen uschovat veškeré doklady související s koupí a servisem výrobku.

h) Opravní list slouží k prokazování práv kupujícího, proto je ve vlastním zájmu kupujícího si zkontrolovat před podpisem veškeré údaje. Záruční lhůta se v případech, kdy závada znemožnila používání výrobku, prodlužuje o dobu, kdy kupující uplatnil nárok na záruční opravu u autorizovaného střediska až do dne převzetí opraveného výrobku.

i) Výrobek musí být instalován a provozován podle návodu k obsluze a platných norem. Funkce chladniček, mrazniček a jiných kombinací je zaručena při okolní teplotě od +10°C do +32°C.

j) Touto zárukou nejsou dotčena práva kupujícího, která se ke koupi věci vztahují podle zvláštních právních předpisů.

k) Společnost BEKO Spolka Akcyjna, org. sl. Lužná 716/2, 160 00 Praha 6 – Vokovice nabízí spotřebitelům na vybrané modely prodlouženou záruku v celkové délce trvání 5 let. Předmětem této nadstandardní záruky je bezplatné odstraňování výrobních vad po dobu následujících 36 měsíců od skončení zákonné dvouleté záruční lhůty.

- l) Podmínkou získání certifikátu prodloužené záruky je splnění veškerých podmínek uvedených na [www.bekocr.cz](http://www.bekocr.cz).
- m) O odstranění vad výrobku v prodloužené záruční lhůtě je kupující oprávněn požádat Zákaznické centrum BEKO tel: 220 105 371 (800 350 333) <http://www.bekocr.cz/oprava-spotrebice> .
- n) Při opravě v rámci prodloužené záruky je uživatel povinen autorizovanému servisu předložit platný certifikát prodloužené záruky a prodejní doklad.
- o) V době trvání prodloužené záruky bude oprávněná reklamacie řešena opravou nebo dodáním náhradního dílu. V případě neodstranitelné vady zajistí dovozce přímo u zákazníka výměnu výrobku za nový. Nárok na výměnu uplatňuje zákazník po zaslání všech potřebných dokladů /platný certifikát, doklad o zakoupení, vyjádření servisního technika/ na e-mail: [reklamace@bekosa.cz](mailto:reklamace@bekosa.cz) nebo poštou na adresu BEKO Spolka Akcyjna, org. sl. Lužná 716/2, 160 00 Praha 6 – Vokovice. Spotřebitel nemá právo v průběhu prodloužené záruky na vrácení kupní částky. Uplatnění práva na bezplatné odstraňování výrobních vad podléhá zde uvedeným všeobecným záručním podmínkám.

**Právo na uplatnění záruky zaniká pokud:**

- není výrobek používán v souladu s návodem
- došlo k mechanickému poškození výrobku cizím zaviněním, při nesprávné údržbě nebo jiným zanedbáním péče o výrobek
- byl na výrobku proveden neodborný zásah neoprávněnou osobou
- plynové spotřebiče nebo spotřebiče s napájením 400V nebyly uvedeny do provozu odbornou firmou
- došlo k mechanickému poškození při přepravě
- je vada způsobená vnějšími podmínkami, jako jsou např. poruchy v elektrické síti nebo vadná bytová instalace, nevhodnými provozními podmínkami, poškození živlem
- je výrobek vadný z důvodu použití neoriginálního příslušenství a náhradních dílů
- kuchyňská linka, do které je výrobek zabudovaný, nespĺňuje technické parametry
- záruka se dále nevztahuje na preventivní údržbu popsanou v návodu k obsluze, popřípadě závady způsobené nevhodnou manipulací, na opotřebením vzniklé běžným používáním, mechanické poškození skleněných a plastových komponentů
- záruka se nevztahuje na návštěvu technika za účelem poradenství, preventivní kontrolu stavu spotřebiče, výměnu náhradního dílu, který nevyžaduje odborný zásah, záměna směru otvírání dveří chladniček



# Najprije pročitajte ovaj priručnik!

Poštovani kupci,

Hvala vam što ste izabrali proizvod tvrtke Beko. Nadamo se da ćete dobiti najbolje rezultate od vašeg proizvoda koji je proizveden s pomoću kvalitetne i moderne tehnologije. Zbog toga prije upotrebe proizvoda pažljivo pročitajte korisnički priručnik i druge popratne dokumente i čuvajte ih kao referencu za buduću upotrebu. Ako predajete proizvod nekome drugome, proslijedite toj osobi i korisnički priručnik. Slijedite sva upozorenja i informacije u korisničkom priručniku.

## Značenje simbola

Sljedeći se simboli upotrebljavaju u raznim dijelovima ovog priručnika:

	Važne informacije i korisni savjeti o upotrebi.
	Upozorenja o opasnim situacijama vezanim za sigurnost života i imovine.
	Upozorenje o vrućim površinama.



Ovaj je proizvod proizveden u ekološki prihvatljivim modernim postrojenjima bez štetnog utjecaja na okoliš.

# 1 Važne upute o sigurnosti i zaštiti okoliša

Ovaj dio sadrži upute o sigurnosti koje će vam pomoći u zaštiti od požara, strujnog udara, izloženosti istjecanju energije mikrovalnog zračenja, tjelesnih ozljeda ili materijalne štete. Nepoštivanje ovih uputa poništava odobrena jamstva.

## 1.1 Općenita sigurnost

- Nemojte pokušavati uključiti pećnicu kada su vrata otvorena; u suprotnome možete biti izloženi štetnoj energiji mikrovalnog zračenja. Sigurnosna zaštita ne smije se onemogućiti niti mijenjati.
- Nemojte postaviti niti jedan predmet između prednje strane i vrata pećnice. Pripazite da se ostaci prljavštine ili sredstva za čišćenje ne nakupe na površinama za zatvaranje.
- Popravke koji uključuju uklanjanje poklopca koji pruža zaštitu od izlaganja energiji mikrovalnog zračenja mora provoditi ovlaštena osoba/servis. Svaki je drugi pristup opasan.
- Proizvod je namijenjen za kuhanje, zagrijavanje i odmrzavanje hrane u kućanstvu. Ne smije se upotrebljavati u komercijalne svrhe. Proizvođač neće biti odgovoran za štetu nastalu zloupotrebom.
- Nemojte upotrebljavati uređaj u vanjskom prostoru, vlažnom okruženju ili na mjestima gdje se može smočiti.
- Proizvođač neće biti odgovoran i jamstvo neće vrijediti za štetu nastalu zbog zlouporabe ili nepravilnog rukovanja uređajem.
- Nikada nemojte pokušavati rastavljati uređaj. Svi jamstveni zahtjevi će biti odbačeni u slučaju nepravilnog rukovanja.
- Uvijek upotrebljavajte samo originalne dijelove ili one koje je preporučio proizvođač.
- Ne ostavljajte ovaj uređaj bez nadzora dok radi.
- Uvijek upotrebljavajte uređaj na stabilnoj, ravnoj, čistoj, suhoj i protukliznoj površini.
- Uređaj ne smije raditi s vanjskim programatorom sa satom ili odvojenim sustavom s daljinskim upravljanjem.
- Prije prve uporabe uređaja očistite sve dijelove. Detalje pogledajte u dijelu „Čišćenje i održavanje“.
- Uređaj upotrebljavajte samo u namijenjenu svrhu, kako je opisano u ovom priručniku. Nemojte upotrebljavati abrazivna sredstva ili paru na ovom uređaju.

# 1 Važne upute o sigurnosti i zaštiti okoliša

Ova je pećnica posebno namijenjena zagrijavanju i kuhanju hrane. Nije namijenjena za industrijsku ili laboratorijsku upotrebu.

- Nemojte upotrebljavati uređaj za sušenje odjeće ili kuhinjskih ručnika.
- Uređaj se jako zagrijava tijekom upotrebe. Pazite da ne dodirujete vruće dijelove unutar pećnice.
- Pećnica nije namijenjena sušenju živih bića.
- Nemojte uključivati praznu pećnicu.
- Kuhinjsko posuđe može se zagrijati zbog topline koja se prenosi sa zagrijane hrane na posuđe. Možda će vam biti potrebne rukavice za pećnicu da biste držali posuđe.
- Potrebno je provjeriti je li posuđe prikladno za upotrebu u mikrovalnim pećnicama.
- Nemojte stavljati pećnicu na štednjake ili druge uređaje koji proizvode toplinu. U suprotnome, uređaj se može oštetiti i jamstvo neće vrijediti.
- Mikrovalna pećnica ne smije se postaviti u element koji nije u skladu s uputama za upotrebu.
- Pri otvaranju poklopa ili folije nakon kuhanja hrane, može se pojaviti para.

- Upotrebljavajte rukavice kada primete poklopac ili foliju nakon kuhanja hrane.
- Uređaj i njegove dostupne površine mogu se jako zagrijati pri upotrebi.
- Vrata i vanjsko staklo mogu se jako zagrijati pri upotrebi.

## 1.1.1 Električna sigurnost

- Mikrovalna pećnica tvrtke Beko u skladu je sa sigurnosnim standardima; stoga, ako su uređaj ili kabel napajanja oštećeni, prodavač, servisni centar ili kvalificirani i ovlaštteni servis mora ih popraviti ili zamijeniti da bi se izbjegle sve opasnosti. Pogrešan ili nekvalificirani popravak može biti opasan i uzrokovati opasnost za korisnika.
- Provjerite odgovara li vaša električna mreža podacima na tipskoj pločici uređaja.  
Napajanje uređaja možete isključiti jedino izvlačenjem utikača iz utičnice.
- Upotrebljavajte uređaj samo s uzemljenom utičnicom.
- Nikada nemojte upotrebljavati uređaj ako su kabel napajanja ili uređaj vidljivo oštećen.

# 1 Važne upute o sigurnosti i zaštiti okoliša

- Ne upotrebljavajte produžni kabel za rad uređaja.
- Nikad ne dodirujte uređaj ili utikač ako su vam ruke vlažne ili mokre.
- Postavite uređaj na takav način da je utikač uvijek dostupan.
- Oštećenja kabela napajanja spriječite tako da ga ne pritišćete, ne presavijate i ne trljate o oštre rubove. Držite kabel napajanja podalje od vrućih površina i otvorenog plamena.
- Pazite da ne postoji opasnost da će se kabel napajanja slučajno povući ili da će netko zapeti o njega dok se uređaj koristi.
- Izvucite utikač iz napajanja prije svakog čišćenja i kad uređaj nije u uporabi.
- Nemojte povlačiti kabel napajanja da biste isključili uređaj iz napajanja i nemojte namotavati kabel napajanja oko uređaja.
- Ne uranjajte uređaj, kabel napajanja ili utikač u vodu ili druge tekućine. Ne držite uređaj pod mlazom tekuće vode.
- Kada zagrijavate hranu u plastičnim ili papirnatim posudama, često provjeravajte pećnicu jer postoji mogućnost zapaljivanja.
- Uklonite žice i/ili metalne ručke papirnatih ili plastičnih vrećica prije nego što vrećice prikladne za upotrebu u mikrovalnoj stavite u pećnicu.
- Ako primijetite dim, isključite uređaj ili ga odspojite s napajanja i držite vrata zatvorenima da biste spriječili zapaljivanje.
- Nemojte ništa pohranjivati unutar pećnice. Nemojte ostavljati papir, kuhinjski materijal ili hranu unutar pećnice kada se pećnica ne upotrebljava.
- Sadržaj bočica za hranjenje i staklenki hrane za djecu mora se promiješati i protresti te se moraju provjeriti temperature prije konzumacije da bi se izbjegle opekline.
- Ovaj je uređaj u Grupi 2 klase B ISM opreme. Grupa 2 sadrži svu ISM (industrijsku, znanstvenu i medicinsku) opremu kod koje se radiofrekvencija energije namjerno stvara i/ili upotrebljava u obliku elektromagnetskog zračenja za obradu materijala.
- Oprema klase B prikladna je za upotrebu u kućanstvima i ustanovama izravno povezanim na mrežu niskog napajanja.
- Vrata i vanjska površina uređaja može se zagrijati tijekom upotrebe.



# 1 Važne upute o sigurnosti i zaštiti okoliša

## 1.1.2 Sigurnost proizvoda

- Tekućina i ostala hrana ne smije se zagrijavati u zatvorenim posudama jer postoji rizik od eksplozije.
- Zagrijavanje pića u mikrovalnoj pećnici može uzrokovati da se zakuhaju i prskaju nakon što ih izvadite iz pećnice; zbog toga budite oprezni kada držite spremnike.
- Nemojte ništa pržiti u pećnici. Vruće ulje može oštetiti dijelove i materijale pećnice, a može čak uzrokovati i opekline kože.
- Probušite hranu s debelom korom poput krumpira, tikvica, jabuka i kestenja.
- Uređaj se mora postaviti na način da je njegova stražnja strana okrenuta prema zidu.
- Ako su vrata ili mehanizam zatvaranja vrata oštećeni, pećnica se ne smije upotrebljavati dok je ne popravi kvalificirana osoba.
- Prije premještanja uređaja osigurajte okretnu ploču kako biste spriječili oštećenje.
- Nemojte upotrebljavati mikrovalnu pećnicu za kuhanje ili zagrijavanje jaja s ili bez ljuske.

- Nikada nemojte uklanjati dijelove sa stražnje ili bočne strane uređaja koji štite najmanju udaljenost između stranica elementa i uređaja, kako biste omogućili potrebni protok zraka.

## 1.2 Namjena

- Mikrovalna pećnica namijenjena je samo za ugradbenu upotrebu.
- Ne upotrebljavajte uređaj ni za što drugo osim za predviđenu uporabu.
- Ne upotrebljavajte uređaj kao izvor topline.
- Mikrovalna je pećnica namijenjena samo za odmrzavanje, kuhanje i pirjanje hrane.
- Nemojte prekuhavati hranu; u suprotnome, može doći požara.
- Nemojte upotrebljavati čistače na paru za čišćenje uređaja.

## 1.3 Sigurnost djece

- Preporučuje se iznimna pažnja kad se uređaj upotrebljava blizu djece i ljudi s ograničenim tjelesnim, osjetilnim ili mentalnim sposobnostima.

# 1 Važne upute o sigurnosti i zaštiti okoliša

- Uređaj mogu upotrebljavati djeca od 8 godina ili starija i osobe s ograničenim fizičkim, osjetilnim ili mentalnim sposobnostima ili pak s nedostatkom iskustva i znanja, ako su pod nadzorom ili primaju upute vezane za upotrebu proizvoda i razumiju rizike. Djeca se ne smiju igrati uređajem. Čišćenje i održavanje ne smiju provoditi djeca, osim ako su pod nadzorom starijih osoba.
- Opasnost od gušenja! Ambalažu držite podalje od djece.
- Dopustite djeci upotrebu mikrovalne pećnice bez nadzora samo kada su dobila upute kako bi mogla upotrebljavati mikrovalnu pećnicu na siguran način i razumiju opasnosti nepravilne upotrebe.
- Zbog pretjerane topline koja nastaje u načinu roštilja i kombiniranom načinu, djeca smiju upotrebljavati ove načine samo kada su pod nadzorom odraslih osoba.
- Uređaj i kabel napajanja držite izvan dohvata djece mlađe od 8 godina.
- Uređaj i njegove dostupne površine mogu se jako zagrijati pri upotrebi. Držite djecu podalje.

## 1.4 Sukladnost s WEEE direktivom i odlaganje proizvoda

Ovaj proizvod ne sadrži opasne i zabranjene materijale naznačene u „Pravilniku o gospodarenju otpadnim električnim i elektroničkim uređajima” koji je izdalo Ministarstvo okoliša i urbanog planiranja. U skladu s WEEE direktivom.



Ovaj simbol označava da se ovaj proizvod ne smije odlagati zajedno s ostalim kućanskim otpadom na kraju njegovog radnog vijeka. Rabljeni uređaj mora se vratiti na službeno sabirno mjesto za recikliranje električnih i elektroničkih uređaja. Da biste pronašli te sustave za prikupljanje, obratite se lokalnim vlastima ili prodavaču gdje je proizvod kupljen. Svako kućanstvo igra važnu ulogu u uporabi i recikliranju starih uređaja. Odgovarajuće odlaganje iskorištenog aparata pomaže u sprječavanju mogućih negativnih posljedica za okoliš i ljudsko zdravlje.

## 1.5 Usklađenost s Direktivom o zabrani uporabe određenih opasnih tvari u električnoj i elektroničkoj opremi (RoHS):

Proizvod koji ste kupili usklađen je s EU Direktivom RoHS (2011/65/EU). Ne sadrži štetne i zabranjene materijale navedene u Direktivi.

## 1.6 Informacije o pakiranju



Ambalaža proizvoda izrađena je od materijala koji se mogu reciklirati u skladu s nacionalnim zakonodavstvom. Nemojte odlagati ambalažu zajedno s kućanskim ili ostalim otpadom. Onesite ih na odlagališta za ambalažu koja je odredilo lokalno zakonodavstvo.

## 2 Vaša mikrovalna pećnica

### 2.1 Pregled

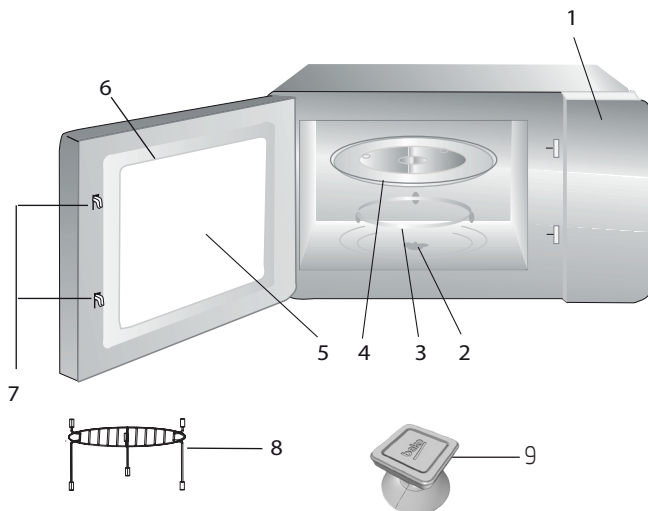

#### 2.1.1. Kontrole i dijelovi

1. Kontrolna ploča
2. Osovina okretne ploče
3. Potpora okretne ploče
4. Stakleni pladanj
5. Prozor pećnice
6. Grupa vrata
7. Sigurnosni sustav blokade vrata
8. Rešetka roštilja (za upotrebu samo u funkciji roštilja, postavljena na stakleni pladanj)
9. Vakumski podizač za ručno otvaranje vrata (za model MGB 25333 BG.)

#### 2.1.2. Tehnički podaci

<b>Potrošnja energije</b>	230 V~50 Hz, 1450 W (Mikrovalna) 1000 W (Roštilj)
<b>Izlaz</b>	900 W
<b>Frekvencija rada</b>	2450 MHz
<b>Vanjske dimenzije</b>	388 mm (V) / 595 mm (Š) / 400 mm (D)
<b>Unutarnje dimenzije pećnice</b>	206 mm (V) / 328 mm (G) / 368 mm (D)
<b>Kapacitet pećnice</b>	25 litara
<b>Neto masa</b>	18,5 kg

Oznake na proizvodu ili vrijednosti naznačene u dokumentima isporučenima s proizvodom vrijednosti su dobivene u laboratorijskim uvjetima po važećim standardima. Te se vrijednosti mogu razlikovati s obzirom na upotrebu proizvoda i uvjetima okoline. Vrijednosti napajanja testirane su na 230 V.

### 2.1.3 Postavljanje okretne ploče



- Nikada nemojte postavljati stakleni pladanj naopako. Stakleni pladanj nikada ne smije biti ograničen.
- Tijekom kuhanja, uvijek se moraju upotrebljavati stakleni pladanj i potpora okretne ploče.
- Sva hrana i posude s hranom uvijek se moraju postaviti na stakleni pladanj za kuhanje.
- Ako stakleni pladanj ili potpora okretne ploče napuknu ili se slome, obratite se najbližem ovlaštenom servisnom centru.

### 3.1 Postavljanje i povezivanje

- Uklonite svu ambalažu i dodatke. Pregledajte ima li pećnica oštećenja poput udubljenja ili slomljenih vrata. Nemojte postavljati pećnicu ako je oštećena.
- Uklonite zaštitni sloj koji se nalazi na površini elementa mikrovalne pećnice.
- Nemojte uklanjati svjetlosmeđi Mica poklopac koji je pričvršćen u unutrašnjosti pećnice za zaštitu magnetrona.
- Uređaj je napravljen samo za uporabu u kućanstvu.
- Pećnica je namijenjena samo za ugradbenu upotrebu. Nije namijenjena za upotrebu na kuhinjskom pultu ili unutar elementa.
- Pogledajte posebne upute za postavljanje.
- Uređaj se može postaviti u element širine 60 cm koji je pričvršćen na zid (dubine najmanje 55 cm i 85 cm udaljen od poda).
- Uređaj je opremljen utikačem i mora se povezati samo na ispravno postavljenu uzemljenu utičnicu.
- Napon napajanja mora odgovarati naponu navedenom na tipskoj pločici.
- Samo ovlaštteni serviseri smiju postavljati utičnicu i mijenjati priključni kabel. Ako nakon postavljanja utičnica više nije dostupna, svepolni uređaj za isključenje mora postojati na strani za postavljanje s razmakom kontakta od najmanje 3 mm.
- Ne smiju se upotrebljavati prilagodnici, višesmjerni utičnice i produžni kabeli. Preopterećenje može uzrokovati rizik od požara.



Dostupna površina može se zagrijati tijekom rada.



Nemojte preklapati ili savijati kabel napajanja.

## 3 Postavljanje i povezivanje

### 3.2 Ugradbeno postavljanje

#### 3.2.1 Dimenzije namještaja za ugradbeno postavljanje

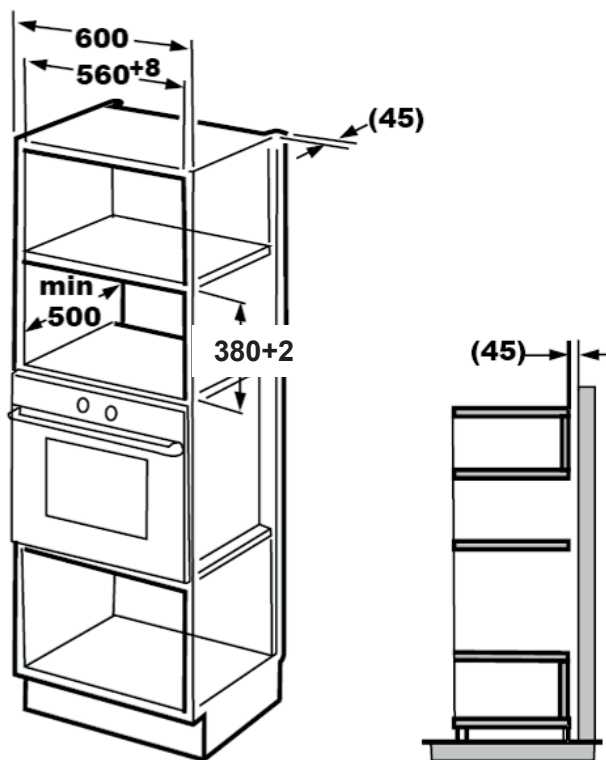

## 3 Postavljanje i povezivanje

### 3.2.2 Priprema elementa

1. Pročitajte upute na donjem predlošku elementa i postavite predložak na donju plohu elementa.

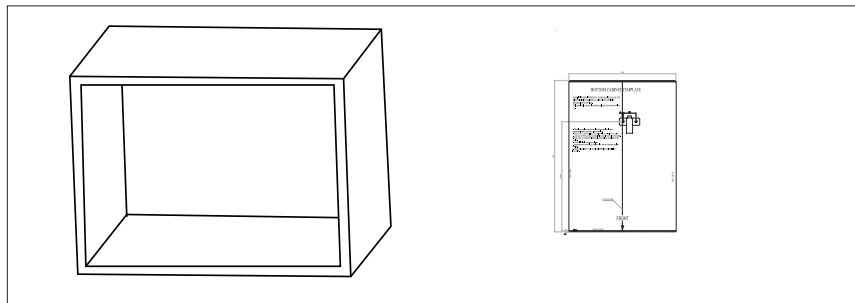

2. Napravite oznake na donjoj plohi elementa prema oznakama „a” na predlošku.

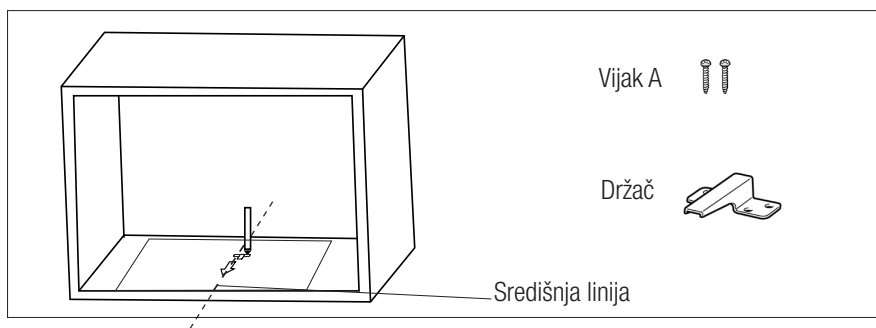

3. Uklonite donji predložak elementa i pričvrstite držač s pomoću vijka A.

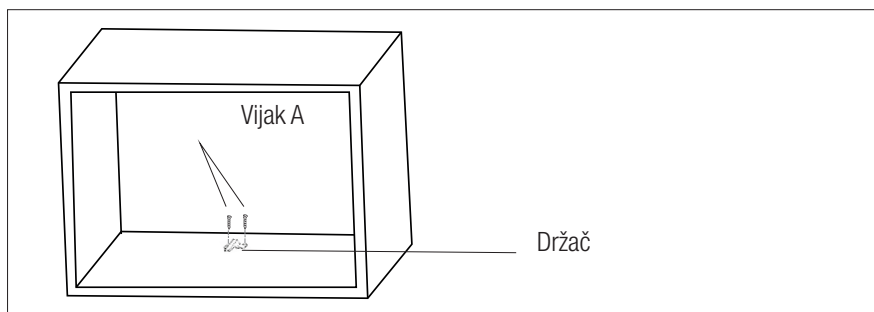

## 3 Postavljanje i povezivanje

### 3.2.3 Pričvršćivanje pećnice

1. Postavite pećnicu u element.
  - Provjerite je li stražnja strana pećnice fiksirana držačem.
  - Nemojte preklapati ili savijati kabel napajanja.

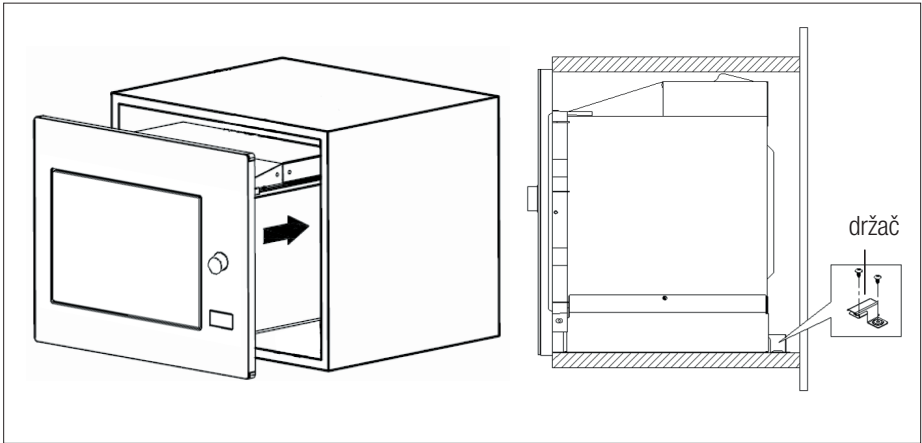

2. Otvorite vrata, pričvrstite pećnicu na element s pomoću vijka B kroz rupu za postavljanje. Zatim pričvrstite plastični poklopac okvira u rupu za postavljanje.

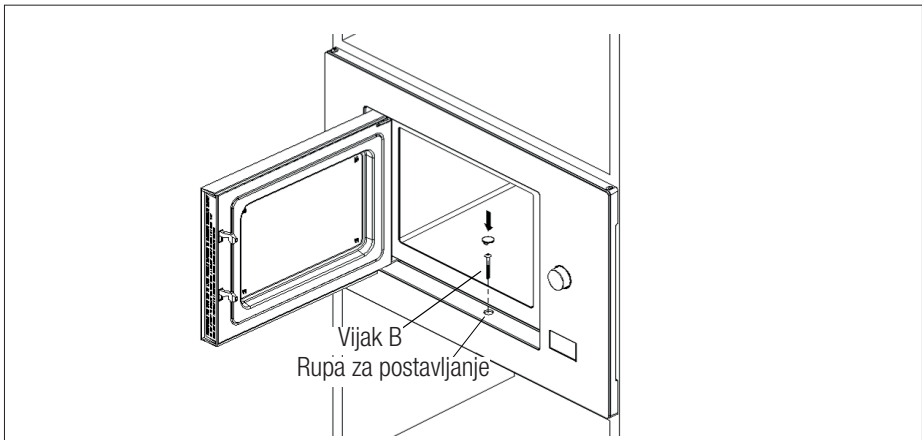



### 3.3 Radio smetnje



Rad mikrovalne pećnice može uzrokovati smetnje kod radiouređaja, TV-prijemnika i sličnih uređaja.

- Postavite pećnicu što je dalje moguće od radiouređaja i TV-prijemnika. Rad mikrovalne pećnice može uzrokovati smetnje u radio ili TV-prijemu. 2. Uključite pećnicu u standardnu utičnicu za kućanstvo. Provjerite jesu li napon i frekvencija jednaki kao i napon i frekvencija na tipskoj pločici.
- Ako dođe do smetnji, one se mogu smanjiti ili ukloniti poduzimanjem mjera opreza u nastavku:
- Očistite vrata i površinu zatvaranja pećnice.
- Ponovo postavite smjer antene radiouređaja ili TV-prijemnika.
- Premjestite pećnicu ovisno o lokaciji prijemnika.
- Postavite mikrovalnu pećnicu dalje od prijemnika.
- Uključite mikrovalnu pećnicu u drugi utikač, kako bi mikrovalna pećnica i prijemnik bili na različitim linijama.

### 3.4 Osnove kuhanja mikrovalnim uređajima

- Pažljivo pripremajte hranu. Ostatke postavite izvan posude.
- Pazite na vrijeme kuhanja. Kuhajte u najkraće naznačenom vremenu, a zatim dodajte još vremena ako je to potrebno. Prekuhana hrana može uzrokovati nastanak dima ili može zagorjeti.
- Prekrite hranu tijekom kuhanja. Prekrivanje hrane sprečava prskanje i pomaže osigurati da je hrana ravnomjerno kuhana.

- Okrenite hranu poput peradi i hamburgera tijekom kuhanja u mikrovalnoj pećnici da biste ubrzali kuhanje te vrste hrane. Veći komadi hrane poput pečenke moraju se okrenuti najmanje jednom.
- Hranu poput mesnih okruglica okrenite naopako jednom usred kuhanja i međusobno ih zamijenite sa sredine posude na vanjsku stranu.

### 3.5 Upute za uzemljenje

Uređaj se mora uzemljiti. Pećnica ima kabel za uzemljenje s uzemljenim utikačem. Uređaj se mora ispravno uključiti na zidnu utičnicu, postaviti i uzemljiti. Sustav uzemljenja omogućuje žicu za odvod električne struje u slučaju kratkog spoja te smanjuje rizik od strujnog udara. Preporučujemo upotrebu električnog kruga namijenjenog za pećnicu. Rad s visokim naponom opasan je i može uzrokovati požar i druge nesreće koje mogu oštetiti pećnicu.



**UPOZORENJE:** Nepravilna upotreba uzemljenog utikača može uzrokovati strujni udar.



Ako imate bilo kakvih pitanja o uzemljenju i električnim uputama, obratite se kvalificiranom električnom tehničaru ili servisnom osoblju.



Proizvođač i/ili prodavač ne prihvaćaju odgovornost za ozljede ili štetu na pećnici koja je nastala ako se nisu slijedili postupci električnog povezivanja.

### 3.6 Test posuđa

Nikada nemojte uključivati mikrovalnu pećnicu ako je prazna. Jedina je iznimka test posuđa u sljedećem odjeljku. Neke vrste nemetalnog posuđa možda neće biti prikladne za upotrebu u mikrovalnoj. Ako niste sigurni je li posuđe prikladno za mikrovalnu, možete provesti sljedeći test.

1. Postavite prazno posuđe za testiranje u mikrovalnu pećnicu, zajedno s čašom prikladnom za upotrebu u mikrovalnoj, napunjenom s 250 ml vode.
2. Uključite mikrovalnu pećnicu na maksimalnu snagu na 1 minutu.

Popis u nastavku općeniti je vodič koji će vam pomoći u izboru prikladnog posuđa.

3. Oprezno provjerite temperaturu posuđa koje testirate. Ako se zagrijalo, nije prikladno za upotrebu u mikrovalnoj.
4. Nikada nemojte premašiti vrijeme rada od 1 minute. Ako primijetite iskre tijekom rada od 1 minute, zaustavite rad mikrovalne pećnice. Posuđe koje uzrokuje nastanak iskri nije prikladno za upotrebu u mikrovalnoj.

Kuhinjsko posuđe	Mikrovalna	Roštilj	Kombinacija
Staklo otporno na toplinu	Da	Da	Da
Staklo koje nije otporno na toplinu	Ne	Ne	Ne
Keramika otporna na toplinu	Da	Da	Da
Plastična posuda prikladna za mikrovalnu pećnicu	Da	Ne	Ne
Papirnato posuđe	Da	Ne	Ne
Metalni pladanj	Ne	Da	Ne
Metalna rešetka	Ne	Da	Ne
Aluminijska folija i poklopci od folije	Ne	Da	Ne
Pjenasti materijali	Ne	Ne	Ne

## 4.1 Kontrolna ploča

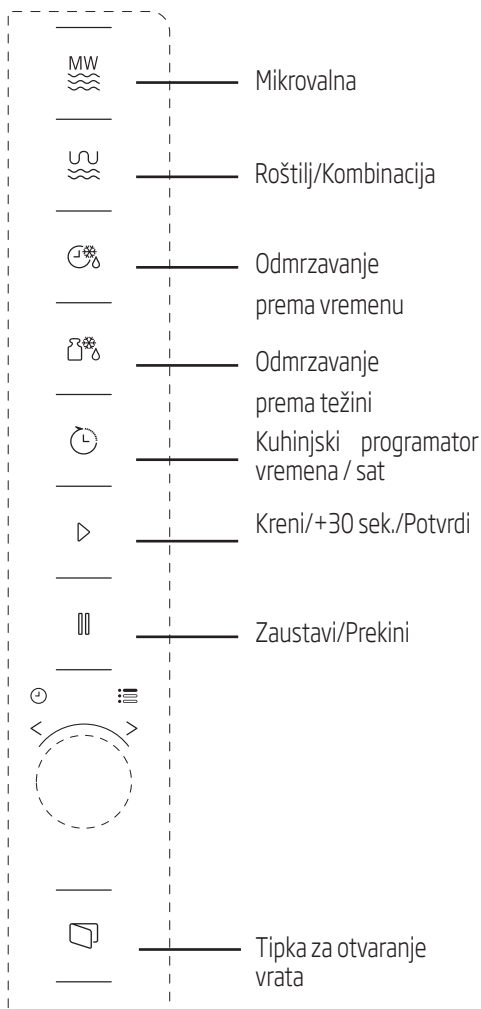

## 4.2 Upute za uporabu

### 4.2.1 Postavljanje vremena

Kada je mikrovalna pećnica uključena, na LED zaslonu prikazat će se „0:00” i zvučni će se signal oglasiti jednom.

1. Dvapat pritisnite (Kuhinjski programator vremena / sat) i znamenke za sate počët će treperiti.
2. Okrenite da biste namjestili sat; unesena vrijednost mora biti između 0 i 23 sata.
3. Pritisnite (Kuhinjski programator vremena / sat) i znamenke za minute počët će treperiti.
4. Okrenite da biste namjestili minute; unesena vrijednost mora biti između 0 i 59 sata.
5. Pritisnite (Kuhinjski programator vremena / sat) da biste završili postavljanje vremena. Treperit će simbol „:” i vrijeme će zasvijetliti.



Ako pritisnete (Kreni/Prekini) tijekom postavke vremena, pećnica će se automatski vratiti na prethodni način.

### 4.2.2 Kuhanje s mikrovalnom pećnicom



1. Pritisnite (Mikrovalna) i na LED zaslonu prikazat će se „P100”.
2. Ponovo pritisnite (Mikrovalna) ili okrenite da biste odabrali željenu jačinu. Svaki put kada pritisnete tipku, prikazat će se „P100”, „P80”, „P50”, „P30” ili „P10”.
3. Pritisnite (Kreni/+30 Sek./Potvrdi) da biste potvrdili i okrenite da biste postavili vrijeme kuhanja na vrijednost između 0:05 i 95:00.

4. Ponovo pritisnite  (Kreni/+30 Sek./Potvrđi) da biste počeli kuhati.





**Primjer:** Ako želite upotrebljavati 80 % mikrovalne snage da biste kuhali 20 minuta, možete upravljati pećnicom sljedećim koracima.

5. Jednom pritisnite  (Mikrovalna) i na zaslonu će se prikazati „P100“.

6. Još jednom pritisnite  (Mikrovalna) i okrenite  da biste mikrovalnu snagu postavili na 80 %.

7. Pritisnite  (Kreni/+30 Sek./Potvrđi) da biste potvrdili i na zaslonu će se prikazati „P 80“.

8. Okrenite  da biste podesili vrijeme kuhanja dok se na pećnici ne prikaže „20:00“.

9. Pritisnite  (Kreni/+30 Sek./Potvrđi) da biste počeli kuhati.



Koraci za podešavanje vremena na gumbu za kodiranje su:



Postavljanje trajanja	Količina povećanja
0 - 1 minuta	5 sekundi
1 - 5 minuta	10 sekundi
5 - 10 minuta	30 sekundi
10 - 30 minuta	1 minuta
30 - 95 minuta	5 minuta

## 4.2.3 Upute za tipkovnicu mikrovalne pećnice

Redoslijed	Zaslon	Mikrovalna snaga
1	P100	100 %
2	P80	80 %
3	P50	50 %
4	P30	30 %
5	P10	10 %

## 4.3 Kuhanje u načinu roštilja ili kombiniranom načinu

1. Pritisnite  (Roštilj/Kombinirano) i na LED zaslonu prikazat će se „G“. Neprestano pritišćite  (Roštilj/Kombinirano) ili okrenite  da biste odabrali željenu jačinu. Svaki put kada pritisnete tipku, prikazat će se „G“, „C-1“ ili „C-2“.



2. Pritisnite  (Kreni/+30 Sek./Potvrđi) da biste potvrdili i okrenite  da biste postavili vrijeme kuhanja na vrijednost između 0:05 i 95:00.

3. Ponovo pritisnite  (Kreni/+30 Sek./Potvrđi) da biste počeli kuhati.





**Primjer:** Ako želite upotrebljavati 55 % mikrovalne snage i 45 % snage roštilja (C-1) da biste kuhali 10 minuta, možete upravljati pećnicom sljedećim koracima.

1. Jednom pritisnite  (Roštilj/Kombinirano) i na zaslonu će se prikazati „G“.

2. Još jednom pritisnite  (Roštilj/Kombinirano) ili okrenite  da biste odabrali način kombinacije 1.

3. Pritisnite  (Kreni/+30 Sek./Potvrđi) da biste potvrdili i na zaslonu će se prikazati „C-1“.

- Okrenite  da biste podesili vrijeme kuhanja dok se na pećnici ne prikaže „10:00“.
- Pritisnite  (Kreni/+30 Sek./Potvrdi) da biste počeli kuhati.



## 4.3.1 (Roštilj/Kombinirano) Upute za tipkovnicu



Redo- slijed	Zaslon	Mikro- valna snaga	Roštilj Snaga
1	G	0 %	100 %
2	C-1	55 %	45 %
3	C-2	36 %	64 %



Kada prođe pola vremena za roštilj, pećnica se dvaput oglasi i to je normalno. Za bolji učinak roštilja trebali biste okrenuti hranu, zatvoriti vrata i zatim pritisnuti (Kreni/+30Sek./Potvrdi) da biste nastavili kuhati. Ako nije provedena niti jedna radnja, pećnica će nastaviti kuhati.

## 4.4 Brzi početak



- U načinu čekanja pritisnite  (Kreni/+30Sek./Potvrdi) da biste počeli kuhati s mikrovalnom snagom od 100 %. Svaki put kada pritisnete tipku, vrijeme kuhanja povećavat će se do 95 minuta u koracima od 30 sekundi.
- U načinu kuhanja, roštilja i kombinaciji kuhanja ili odmrzavanja prema vremenu, vrijeme kuhanja povećat će se za 30 sekundi svaki put kada pritisnete  (Kreni/+30 Sek./Ponovi).

- U načinu čekanja okrenite  u smjeru suprotnom od kazaljke na satu da biste postavili vrijeme kuhanja kako biste kuhali s mikrovalnom snagom od 100 % i pritisnite  (Kreni/+30 Sek./Potvrdi) za početak kuhanja.





U automatskom meniju i načinima odmrzavanja prema težini, pritisak na  (Kreni/+30Sek./Potvrdi) neće povećati vrijeme kuhanja.

## 4.5 Odmrzavanje prema težini





- Jednom pritisnite  (Odmrzavanje prema težini).
- Okrenite  da biste odabrali težinu hrane od 100 to 2000 g.
- Pritisnite  (Kreni/+30 Sek./Potvrdi) da biste počeli odmrzavati.

## 4.6 Odmrzavanje prema vremenu

- Jednom pritisnite  (Odmrzavanje prema vremenu).
- Okrenite  da biste odabrali vrijeme odmrzavanja. Maksimalno vrijeme je 95 minuta.
- Pritisnite  (Kreni/+30 Sek./Potvrdi) da biste počeli odmrzavati. Jačina odmrzavanja je P30 i ne može se promijeniti.

## 4.7 Kuhinjski programator vremena (brojač)





Pećnica je opremljena automatskim brojačem koji nije povezan s funkcijama pećnice i može se zasebno upotrebljavati u kuhinji (može se postaviti na maks. 95 minuta.)

1. Jednom pritisnite  (Kuhinjski programator vremena / sat) i na LED zaslonu prikazat će se 00:00.
  2. Okrenite  da biste unijeli ispravno vrijeme.
  3. Pritisnite  (Kreni/+30 Sek./Potvrđi) da biste potvrdili postavku.
  4. Kada odbrojanje od unesenog vremena dosegne 00:00, zvučni će se signal oglasiti 5 puta. Ako je postavljeno vrijeme (sustav od 24 sata), trenutačno će se vrijeme prikazati na LED zaslonu.
- Pritisnite  (Zaustavi/Prekini) da biste prekinuli programator vremena u bilo koje vrijeme.



Kuhinjski programator vremena funkcionira drugačije od sustava od 24 sata. Kuhinjski programator vremena samo je programator vremena.

### 4.8 Automatski meni

1. Okrenite  u smjeru kazaljke na satu da biste odabrali željeni meni. Prikazat će se meniji između „A-1” i „A-8”, odnosno pizza, meso, povrće, tjestenina, krumpir, riba, piće i kokice.
2. Pritisnite  (Kreni/+30 Sek./Potvrđi) da biste potvrdili.
3. Okrenite  da biste izabrali zadanu težinu u skladu s grafikonom menija.
4. Pritisnite  (Kreni/+30 Sek./Potvrđi) da biste počeli kuhati.



**Primjer:** Ako želite upotrijebiti „Automatski meni” za kuhanje 350 g ribe:

**4.8.1 Meni automatskog kuhanja**

<b>Meni</b>	<b>Težina</b>	<b>Zaslون</b>
A-1 Pizza	200 g	200
	400 g	400
A-2 Meso	250 g	250
	350 g	350
	450 g	450
A-3 Povrće	200 g	200
	300 g	300
	400 g	400
A-4 Tjestenina	50 g (s 450 ml hladne vode)	50
	100 g (s 800 ml hladne vode)	100
A-5 Krumpir	200 g	200
	400 g	400
	600 g	600
A-6 Riba	250 g	250
	350 g	350
	450 g	450
A-7 Piće	1 čaša (120 ml)	1
	2 čaše (240 ml)	2
	3 čaše (360 ml)	3
A-8 Kokice	50 g	50
	100 g	100

## 4.9 Kuhanje u više koraka

Za kuhanje se najviše mogu upotrebljavati 2 koraka. U kuhanju u više koraka, ako je jedan korak odmrzavanje, onda se odmrzavanje mora postaviti u prvi korak.



Ako želite odmrzavati hranu 5 minuta i zatim kuhati s mikrovalnom snagom od 80 % tijekom 7 minuta, izvršite sljedeće korake:

1. Jednom pritisnite (Odmrzavanje prema vremenu).
2. Okrenite da biste odabrali vrijeme odmrzavanja dok se na zaslonu ne prikaže „5:00“.
3. Jednom pritisnite (Mikrovalna) i na zaslonu će se prikazati „P100“.
4. Još jednom pritisnite (Mikrovalna) i okrenite da biste mikrovalnu snagu postavili na 80 %.
5. Pritisnite (Kreni/+30 Sek./Potvrđi) da biste potvrdili i na zaslonu će se prikazati „P 80“.
6. Okrenite da biste podesili vrijeme kuhanja dok se na pećnici ne prikaže „7:00“.
7. Pritisnite (Kreni/+30 Sek./Potvrđi) da biste počeli kuhati. Zvučni će se signal oglasiti jednom za prvi korak i odbrojavanje vremena odmrzavanja započeti će. Zvučni će se signal oglasiti još jednom kada unosite drugi korak kuhanja. Zvučni će se signal oglasiti 5 puta na kraju kuhanja.

## 4.10 Funkcija upita

1. U načinima mikrovalne, roštilja i u kombiniranom načinu pritisnite (Mikrovalna) ili (Roštilj/Kombinacija) i trenutna razina snage prikazat će se na 3 sekunde. Nakon 3 sekunde, pećnica će se vratiti na prethodni način.
2. Tijekom kuhanja, pritisnite (Kuhinjski programator vremena / sat) i trenutačno će se vrijeme prikazati na 3 sekunde.

## 4.11 Zaštita za djecu

1. **Zaključavanje:** U stanju čekanja pritisnite (Zaustavi/Prekini) 3 sekunde i oglasit će se zvučni signal koji označava da je uključena zaštita za djecu. Ako je vrijeme već postavljeno, prikazat će se i trenutačno vrijeme; u suprotnome, na LED zaslonu prikazat će se .
2. **Otključavanje:** Da biste isključili zaštitu za djecu, pritisnite (Zaustavi/Prekini) 3 sekunde i oglasit će se zvučni signal koji označava da je isključena zaštita za djecu.

## 4.12 Otvaranje vrata pećnice

Pritisnite (Otvori vrata) i vrata pećnice otvorit će se.



Ako se vrata ne mogu otvoriti s pomoću tipke „otvori vrata“ u modelu MGB 25333 BG (npr. zbog nestanka struje), vrata možete otvoriti s pomoću vakumskog podizača za ručno otvaranje vrata.



### 5.1 Čišćenje



**UPOZORENJE:** Nikada nemojte upotrebljavati benzin, otapala, abrazivna sredstva za čišćenje, metalne predmete ili tvrde četke.



**UPOZORENJE:** Ne uranjajte uređaj u vodu ili bilo koju drugu tekućinu.

1. Isključite uređaj i isključite ga iz utičnice.
2. Pustite da se uređaj ohladi do kraja.
3. Držite unutrašnjost pećnice čistom. Kada se hrana ili prolivena tekućina zalijepi na stranice pećnice, obrišite vlažnom krpom. Ako se pećnica jako zaprlja, može se upotrebljavati blagi deterdžent. Izbjegavajte upotrebu sprejeva i ostalih jakih sredstava za čišćenje, jer mogu uzrokovati mrlje, tragove i neprozirnost na površini vrata.
4. Vanjske površine pećnice moraju se čistiti vlažnom krpom. Nemojte dopustiti ulazak vode iz ventilacijskih otvora kako biste spriječili oštećenje radnih dijelova pećnice.
5. Često brišite obje strane vrata i stakla, brtvi na vratima i dijelova blizu brtvi s vlažnom krpom da biste uklonili mrlje od prskanja hrane ili tekućine. Nemojte upotrebljavati abrazivna sredstva za čišćenje.
6. Nemojte dopustiti da se upravljačka ploča smoči. Čistite samo vlažnom mekom krpom. Ostavite vrata otvorena da biste spriječili slučajan rad tijekom čišćenja upravljačke ploče.
7. Ako se para nakupi unutar ili oko vrata, obrišite je mekom krpom. Do ovoga može doći ako mikrovalna pećnica radi u vlažnim uvjetima. To je normalno.
8. U nekim ćete slučajevima morati ukloniti stakleni pladanj zbog čišćenja. Operite pladanj u toploj vodi sa sapunom ili u perilici za suđe.
9. Prsten s kotačićima trebao bi se redovito čistiti da bi se izbjegla prevelika buka. Trebalo bi biti dovoljno obrisati donju površinu pećnice blagim deterdžentom. Prsten s kotačićima može se prati u toploj vodi sa sapunom ili u perilici za suđe. Kada uklonite prsten s kotačićima iz unutrašnjeg donjeg dijela pećnice zbog čišćenja, osigurajte da ga postavite na ispravno mjesto dok ga zamjenjujete.
10. Za uklanjanje neugodnih mirisa iz pećnice, postavite čašu vode i soka i koru limuna u duboku posudu prikladnu za upotrebu u mikrovalnoj te uključite pećnicu na 5 minuta u načinu mikrovalne. Temeljito obrišite i osušite suhom krpom.
11. Kada je potrebno zamijeniti svjetiljku u pećnici, obratite se ovlaštenom servisu.
12. Pećnica se mora redovito čistiti i ostaci hrane trebaju se ukloniti. Ako se pećnica ne održava čistom, to može uzrokovati površinska oštećenja koja mogu negativno utjecati na vijek trajanja uređaja i to može uzrokovati potencijalne rizike.
13. Nemojte odlagati uređaj s kućanskim otpadom; stare se pećnice trebaju odlagati u posebne centre za otpad, ovisno o gradskoj upravi.
14. Kada se mikrovalna pećnica upotrebljava u funkciji roštilja, može se pojaviti mala količina dima i neugodnog mirisa koji će nestati nakon određenog vremena upotrebe.

### 5.2 Pohrana

- Ako ne planirate koristiti uređaj dulje vrijeme, pažljivo ga pohranite.
- Provjerite da je uređaj isključen iz struje, da se ohladio i da je u potpunosti suh.
- Pohranite uređaj na hladnom i suhom mjestu.
- Držite uređaj podalje od dosega djece.

## 6 Rješavanje problema

Normalno	
Mikrovalna pećnica ometa TV-prijem	Tijekom rada mikrovalne pećnice, može doći do smetnji u radio i TV-prijemu. Te su smetnje slične kao i one uzrokovane malim električnim uređajima poput miksera, usisavača i električnog sušila za kosu. To je normalno.
Svjetlo pećnice prigušeno je	Tijekom mikrovalnog kuhanja niske snage, svjetlo pećnice može biti prigušeno. To je normalno.
Para se nakuplja na vratima, vrući zrak izlazi iz otvora	Tijekom kuhanja, para može izlaziti iz hrane. Većina te pare izaći će kroz otvore. Ali dio se može nakupiti na hladnim mjestima poput vrata pećnice. To je normalno.
Pećnica se slučajno uključila, a unutra nema hrane.	Pećnica se ne smije uključiti ako u njoj nema hrane. To je vrlo opasno.

Problem	Mogući uzrok	Rješenje
Pećnica se ne može uključiti.	(1) Kabel napajanja nije ispravno uključen.	Isključite ga. Zatim ga ponovo uključite nakon 10 sekundi.
	(2) Osigurač je pregorio ili je aktiviran prekidač strujnog kruga.	Zamijenite osigurač ili ponovo postavite prekidač strujnog kruga (koji je popravilo profesionalno osoblje naše tvrtke).
	(3) Problem s utičnicom.	Isprobajte utičnicu s drugim električnim uređajima.
Pećnica se ne zagrijava.	(4) Vrata nisu ispravno zatvorena.	Ispravno zatvorite vrata.
Staklena okretna ploča proizvodi buku tijekom rada mikrovalne pećnice	(5) Okretna ploča i dno pećnice su prljavi.	Pogledajte odjeljak „Čišćenje i održavanje“ za čišćenje prljavih dijelova.
Pećnica prikazuje pogrešku E-3 i ne radi (za model MGB Z5333 BG)	(6) Vrata pećnice ne otvaraju se (zbog prepreke ispred vrata, niskog napona itd.)	Isključite je. Zatim je ponovo uključite nakon 10 sekundi.



# Najskôr si prečítajte túto používateľskú príručku!

Drahý zákazník,

Ďakujeme vám, že ste si vybrali produkt značky Beko. Dúfame, že dosiahnete najlepšie výsledky so svojim produktom, ktorý sa vyrobil s vysokou kvalitou a najmodernejšou technológiou. Z tohto dôvodu si pred použitím produktu pozorne prečítajte celú túto používateľskú príručku a všetky ostatné sprievodné dokumenty a uschovajte ich pre referenciu do budúcnosti. Ak produkt dáte niekomu inému, dajte mu tiež používateľskú príručku. Dodržujte všetky varovania a informácie v používateľskej príručke.

## Význam symbolov

V rôznych častiach tohto návodu na použitie sú použité nasledujúce symboly:

	Dôležité informácie o užitočných tipoch na použitie.
	Upozornenie na nebezpečné situácie týkajúce sa ohrozenia života a majetku.
	Upozornenie na horúce povrchy.



Tento produkt bol vyrobený v ekologicky šetrných a moderných zariadeniach bez poškodenia prírody.

Tento spotrebič spĺňa smernice WEEE.



Neobsahuje PCB.

Tento oddiel obsahuje bezpečnostné pokyny, ktoré pomôžu s ochranou pred zranením osôb alebo poškodením majetku, vzniku požiaru, zásahom elektrickým prúdom. Nedodržanie týchto pokynov zruší platnosť záruky.

## 1.1 Všeobecná bezpečnosť

- Nepokúšajte sa rúru spustiť ak sú dvere otvorené; v takom prípade sa môžete vystaviť škodlivému mikrovlnnému žiareniu. Bezpečnostné zámky nesmie byť rozbité alebo zablokované.
  - Nevkladajte žiadny predmet medzi prednú stranu a dvere rúry. Nedovoľte, aby sa na povrchu udržali nečistoty alebo zvyšky čistiacich prostriedkov.
  - Akékoľvek servisné práce zahŕňajúce vybratie krytu, ktorý zabezpečuje ochranu pred vystavením sa mikrovlnnému žiareniu musí vykonať autorizovaný servis. Akýkoľvek iný prístup je nebezpečný.
  - Váš produkt je určený na varenie, ohrievanie a rozmrazovanie potravín v domácnosti. Nesmie byť používaný na komerčné účely.
- Výrobca nenesie zodpovednosť za škody spôsobené zlým používaním.
- Tento spotrebič nepoužívajte vonku, v kúpeľni, vo vlhkom prostredí alebo na miestach, kde môže zvlhnúť.
  - Nie je možné uplatniť žiadnu záruku ani požadovať plnenie za zodpovednosť za škody vyplývajúce zo zlého použitia alebo nesprávnej manipulácie so spotrebičom.
  - Nikdy sa nepokúšajte spotrebič demontovať. Na škody spôsobené nesprávnou manipuláciou sa nevzťahuje záruka.
  - Používajte len originálne časti odporúčané výrobcom.
  - Nenechávajte spotrebič bez dozoru, pokiaľ je v prevádzke.
  - Spotrebič vždy používajte na stabilnom, rovnom, čistom a suchom povrchu.
  - Tento spotrebič nesmie byť používaný s externým časovačom alebo samostatným systémom diaľkového ovládania.
  - Než spotrebič použijete prvýkrát, vyčistíte všetky časti. Prečítajte si údaje v časti "Čistenie a starostlivosť".

- Spotrebič používajte iba na určený účel, ako je popísané v tomto návode. Na tento spotrebič nepoužívajte abrazívne chemikálie ani páru. Táto rúra je určená predovšetkým na varenie a ohrievanie potravín. Nie je určená na priemyselné alebo laboratórne použitie.
- Spotrebič nepoužívajte na sušenie oblečenia alebo utierok.
- Spotrebič sa pri používaní veľmi zahreje. Dajte pozor, aby ste sa nedotkli horúcich častí v rúre.
- Vaša rúra nie je navrhnutá na sušenie žiadnych živých stvorení.
- Rúru nespúšťajte prázdnu.
- Kuchynské náčinie sa môže z dôvodu tepla preneseného z ohriateho jedla na náčinie zahriať. Pri prenášaní náčinie môžete potrebovať chňapku.
- Kuchynské náčinie je potrebné skontrolovať, aby sa zabezpečilo, že je vhodné na použitie v mikrovlnných rúrach.
- Rúru neklad'te na žiadny spotrebič generujúce teplo. V opačnom prípade môže dôjsť k poškodeniu a zrušeniu platnosti záruky.
- Mikrovlnná rúra nesmie byť umiestnená do skrine, ktorá nezodpovedá pokynom na inštaláciu.
- Počas otvorenia krytu alebo fólie zakrývajúcej jedlo môže po uvarení jedla vychádzať para.
- Pri vyberaní ohriateho jedla používajte chňapky.
- Spotrebič a jeho dostupné povrchy sa môžu počas používania veľmi zahriať.
- Dvere a vonkajšie sklo sa môžu počas používania spotrebiča veľmi zahriať.

## 1.1.1 Elektrická bezpečnosť

- Mikrovlnná rúra Beko spĺňa platné bezpečnostné štandardy, v prípade akéhokoľvek poškodenia spotrebiča alebo napájacieho kábla musí byť vykonaná oprava alebo výmena predajcom, servisným centrom alebo odborníkom z autorizovaného servisu, čím sa predídze poškodeniu Chybná alebo neodborná oprava môže spôsobiť nebezpečenstvo a riziko pre užívateľa.
- Skontrolujte, či vaša napájanie zodpovedá informáciám uvedeným na štítku spotrebiča. Jediný spôsob, ako odpojiť zariadenie od zdroja napájania, je odpojiť napájací adaptér.

## Dôležité bezpečnostné pokyny a pokyny týkajúce sa životného prostredia

- Spotrebič zapájajte iba do uzemnenej zásuvky.
- Nikdy nepoužívajte spotrebič, ak je poškodený napájací kábel alebo spotrebič.
- Pre prácu so spotrebičom nepoužívajte predlžovací kábel.
- Nikdy nesiahajte na spotrebič alebo zástrčku mokrými alebo vlhkými rukami.
- Spotrebič umiestnite tak, aby bola zástrčka vždy prístupná.
- Zabráňte poškodeniu napájacieho kábla, zabráňte jeho zatlačení, ohnutiu alebo odieraniu o ostré hrany. Napájací kábel udržiajte mimo horúce povrchy a otvorený oheň.
- Uistite sa, že neexistuje žiadne nebezpečenstvo, že by bol napájací kábel náhodne vytiahnutý alebo že by o neho mohol niekto počas používania zakopnúť.
- Spotrebič odpojte pred každým čistením a v prípade, že ho nepoužívate.
- Pri odpojení z napájacej siete za napájací kábel spotrebiča neťahajte a nikdy ho neovinuňte okolo spotrebiča.
- Spotrebič, napájací kábel alebo zástrčku neponárajte do vody ani iných kvapalín. Nedržte pod tečúcou vodou.
- Počas ohrievania potravín v plastových alebo papierových nádobách rúru z dôvodu možnosti vznietenia často kontrolujte.
- Kým vrečka s potravinami vložíte do mikrovlnnej rúry, odstráňte kovové sponky a / alebo iné časti.
- Ak spozorujete dym, spotrebič vypnite alebo ho odpojte, dvere nechajte zatvorené, aby ste predišli vznieteniu.
- Vnútorňá časť rúry nepoužívajte ako úložný priestor. Keď sa rúra nepoužíva, nenechávajte v nej žiadne papiere, materiál na varenie ani potraviny.
- Obsah dojčenských fliaš a fľaštičiek s detskou výživou treba pred použitím premiešať alebo s nimi zatrepať, aby ste tak predišli popáleninám.

- Tento spotrebič spadá do skupiny 2 triedy B zariadenia ISM. Skupina 2 obsahuje všetky ISM zariadenia (priemyselné, vedecké a lekárske), ktoré generuje vysokofrekvenčnú energiu a/alebo sa používa vo forme elektromagnetického žiarenia pre ošetrovanie materiálu a elektro zariadení.
- Zariadenie triedy B je vhodné na použitie v domácom prostredí priamo pripojenom k napájacej sieti s nízkym napätím.
- Dvere alebo vonkajší povrch spotrebiča sa môže počas používania veľa zahriať.
- Potraviny so šupkou ako sú zemiaky, cukety, jablká a gaštany prepichnete.
- Spotrebič musí byť umiestnený tak, aby jeho zadná časť smerovala ku stene.
- Ak sú dvierka alebo tesnenie dvierok poškodené, rúra nesmie byť používaná kým nebude opravená kompetentnou osobou.
- Kým spotrebič vyberiete, zaistíte otočný tanier, aby ste predišli jeho poškodeniu.
- Mikrovlnnú rúru nepoužívajte na varenie alebo ohrievanie vajčiek, sa škrupinou alebo bez nej.

## 1.1.2 Bezpečnosť produktu

- Kvapaliny alebo iné potraviny nesmú byť ohrievané v uzavretých nádobách, pretože existuje nebezpečenstvo explózie.
- Ohrievanie nápojov v mikrovlnnej rúre môže spôsobiť, že sú privedené do varu, rozstrekne sa ako náhle sú vyňaté z rúry, preto dávajte pri prenášaní nádob pozor.
- V rúre nič neopekajte. Horúci olej môže poškodiť komponenty a materiály rúry a dokonca môže spôsobiť popálenie kože.

- Nikdy neskladajte časti v zadnej časti a po stranách spotrebiče, ktoré chránia minimálnej vzdialenosti medzi stenami skrine a spotrebičom, aby ste tak zaistili požadovanú cirkuláciu vzduchu.

## 1.2 Zamýšľané použitie

- Mikrovlnná rúra je určená iba na vstavanému použitie.
- Spotrebič nepoužívajte k ničomu inému než je zamýšľané použitie.
- Spotrebič nepoužívajte ako zdroj tepla.

- Mikrovlnná rúra je určená iba na rozmrazovanie, varenie a dusenie potravín.
- Potraviny nezakrývajte, v opačnom prípade môžete spôsobiť požiar.
- Na čistenie spotrebiča nepoužívajte parné čističe.
- Deťom dovoľte používať rúru bez dozoru ak ste ich zodpovedajúcim spôsobom poučili, teda je dieťa schopné používať mikrovlnnú rúru bezpečne a rozumie nebezpečenstvám plynúcim z nesprávneho použitia.
- Vzhľadom k nadmernému teplu, ktoré vzniká v režime grilu a kombinovanom režime, nie je dovolené, aby deti tieto režimy používali bez dozoru dospelšej osoby.

## 1.3 Bezpečnosť detí

- Je potrebné venovať pozornosť pri použití v blízkosti detí a osôb so zníženými fyzickými, senzorickými alebo mentálnymi schopnosťami.
- Tento spotrebič môžu používať deti staršie ako 8 rokov a ľudia s obmedzenými fyzickými, senzorickými alebo duševnými schopnosťami alebo ktoré nemajú dostatočné vedomosti a skúsenosti, pokiaľ na ne a bezpečné použitie produktu dospelá osoba alebo ak sú poučení o rizikách spojených s použitím produktu. Deti sa nesmú hrať so spotrebičom. Čistenie a údržba nesmie byť vykonávané deťmi, ak na ne nedoehliada staršie osoby.
- Riziko zadusení! Všetky obaly uchovajte mimo dosahu detí.
- Produkt a jeho napájací kábel udržiajte tak, aby neboli prístupné deťom mladším ako 8 rokov.
- Spotrebič a jeho dostupné povrchy sa môžu počas používania veľa zahriať. Udržujte deti mimo dosahu.



## 1.4 Zhoda so smernicou WEEE a likvidácia produktov

Tento produkt neobsahuje škodlivé a zakázané materiály špecifikované v "Smernica ohľadom likvidácie elektrických a elektronických produktov", vydanéj ministerstvom životného prostredia. Je v súlade s nariadením WEEE.



Tento symbol znamená, že sa tento výrobok na konci jeho životnosti nesmie likvidovať spolu s iným domácim odpadom. Použité zariadenie musíte odnieť do oficiálnej zberne pre recykláciu elektrických a elektronických zariadení. Obráťte sa na miestne úrady alebo na predajcu, u ktorého ste si výrobok zakúpili, a informujte sa o umiestnení zberných zariadení. Každá domácnosť hrá dôležitú úlohu v zbere a recyklácii starých zariadení. Správna likvidácia starého zariadenia pomáha predísť možným negatívnym následkom pre životné prostredie a ľudské zdravie.

## 1.5 Skladnosť z direktivo RoHS:

Izdelek, ki ste ga kupili, je v skladu z direktivo EU RoHS (2011/65/EU). Ne vsebuje škodljivih in prepovedanih materialov, ki so navedeni v direktivi.

## 1.6 Informácie o balení



Balenie produktu je vyrobené z recyklovateľných materiálov, v súlade s našou národnou legislatívou. Baliaci materiál nelikvidujte spolu s komunálnym alebo iným odpadom. Zoberte ho na zberné miesto baliaceho materiálu, ktoré vytvorili miestne úrady.

## 2 Vaša mikrovlnná rúra

### 2.1 Prehľad

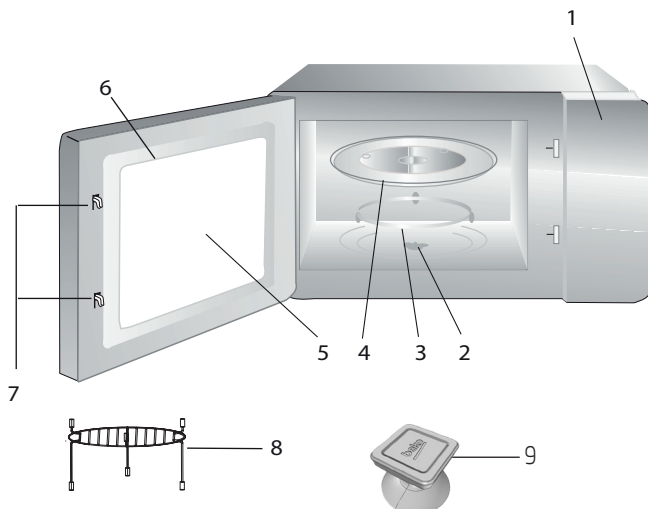

#### 2.1.1. Ovládanie a časti

1. Ovládací panel
2. Hriadeľ otočného taniera
3. Vzpera otočného taniera
4. Sklenená doska
5. Okno rúry
6. Dvere
7. Bezpečnostný systém zatvárania dverí
8. Gril (len na použitie s funkciou grilu a pri umiestnení na sklenený tácka)
9. Vákuový zdvíhač pre manuálne otváranie dverí (platí pre model MGB 25333 BG.)

#### 2.1.2. Technické údaje

<b>Spotreba</b>	230 V~50 Hz, 1450 W (Mikrovlnná rúra) 1000 W (Gril)
<b>Výstup</b>	900 W
<b>Prevádzkový kmitočet</b>	2450 MHz
<b>Externé rozmery</b>	388 mm (V) / 595 mm (Š) / 400 mm (H)
<b>Vnútorne rozmery</b>	206 mm (V) / 328 mm (G) / 368 mm (D)
<b>Kapacita rúry</b>	25 litrov
<b>Čistá hmotnosť</b>	18,5 kg

Označenia uvedené na výrobku alebo hodnoty uvedené v iných dodaných dokumentoch spolu s výrobkom boli získané v laboratórnych podmienkach podľa príslušných noriem. Tieto hodnoty sa môžu líšiť podľa použitia spotrebiča a okolitých podmienok. Hodnoty napájania sú testované pri 230V.

### 2.1.3 Inštalácia otočného taniera



- Nikdy neklad'te sklenený tanier obrátene. Sklenený tanier by nikdy nemal byť obmedzený.
- Počas varenia musia byť vždy použitý sklenený tanier a kruh otočného taniera.
- Všetky potraviny a nádoby s potravinami musia byť počas varenia umiestnené na otočnom tanieri.
- Ak sa sklenený tanier alebo zostava rozbije či nalomí, kontaktujte najbližší autorizovaný servis.

### 3.1 Inštalácia a zapojenie

- Zložte všetky obaly a príslušenstvo. Skontrolujte, či na rúre nie je nejaké poškodenie, napr. Preliačiny alebo rozbitá dvierka. Rúru neinštalujte ak je poškodená.
- Odstráňte ochrannú fóliu, ktorý je na povrchu mikrovlnnej rúry.
- Neskladajte svetlohnedý kryt Mica, ktorý je pripevnený k otvoru rúry a chráni magnetrón.
- Tento spotrebič je určený len pre domáce použitie.
- Táto rúra je určená iba na vstavané použitie. Nie je určená na použitie na kuchynskej linke alebo v skrini.
- Dodržte špeciálne pokyny na inštaláciu.
- Spotrebič je možné nainštalovať do 60 cm širokej skrinky (minimálne 55 cm hlboké a 85 cm od podlahy).
- Spotrebič je vybavený zástrčkou, ktorá musí byť zapojená iba do správne uzemnenej zásuvky.
- Napájacie napätie musí zodpovedať údajom na štítku.
- Je potrebné, aby bola zásuvka nainštalovaná autorizovaným servisom a aby napájací kábel vymenil tiež iba napájací servis. Ak zástrčka nespĺňa potreby inštalácie, všetky zariadenia musia byť na strane inštalácie s medzerou kontakte minimálne 3 mm.
- Nesmú byť používané adaptéry, rozdvojky a predlžovacie káble. Prepätie môže viesť k vzniku požiaru.



Prístupný povrch sa môže počas prevádzky zahriať.



Napájací kábel nepoškodzuje ani neohýbajte.

## 3 Inštalácia a zapojenie

### 3.2 Vstavaná inštalácia

#### 3.2.1 Rozmery nábytku pre vstavanú inštaláciu

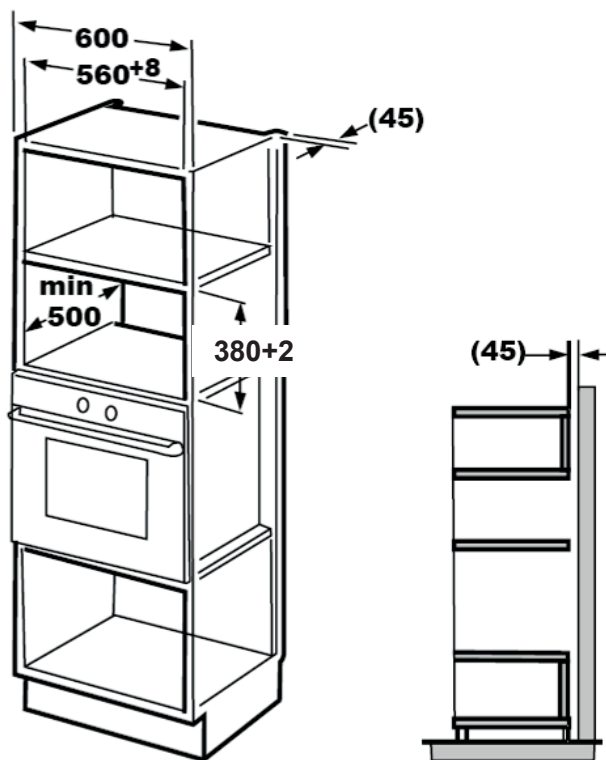

## 3 Inštalácia a zapojenie

### 3.2.2 Príprava skrine

1. Prečítajte si pokyny v spodnej časti skrine a umiestnite šablónu na spodnú dosku.

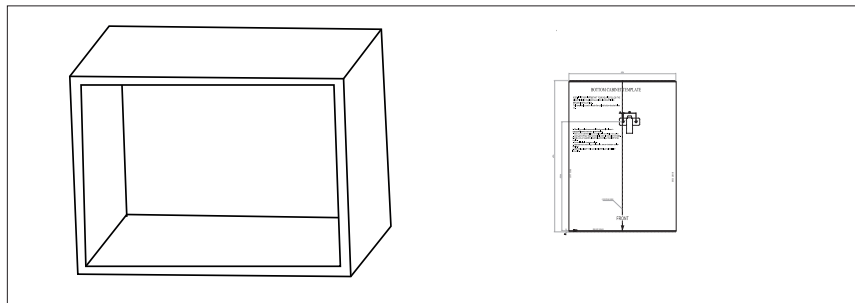

2. Na spodnej doske skrine vyznačte podľa šablóny značky "a".

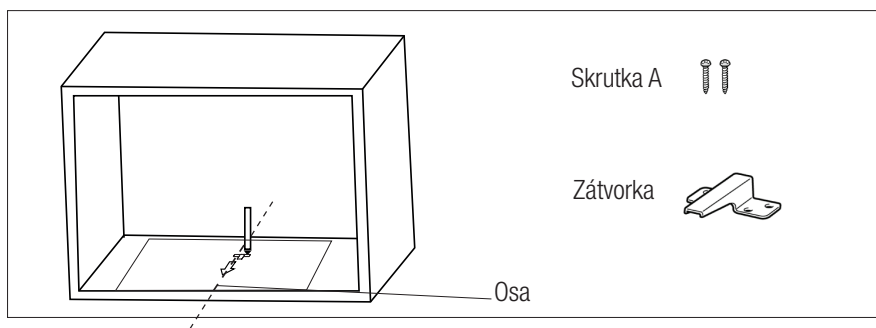

3. Vyberte spodnú šablónu skrine a vzperu upevníte pomocou skrutky A.

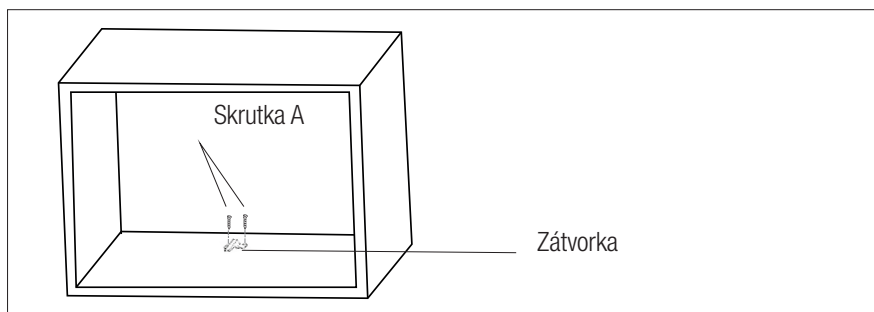

## 3 Inštalácia a zapojenie

### 3.2.3 Pripevnenie rúry

1. Rúru nainštalujte do skrine.

- Uistite sa, či je zadná časť rúry uchytená vzperou.
- Napájací kábel neohýbajte ani nepoškodzujte.

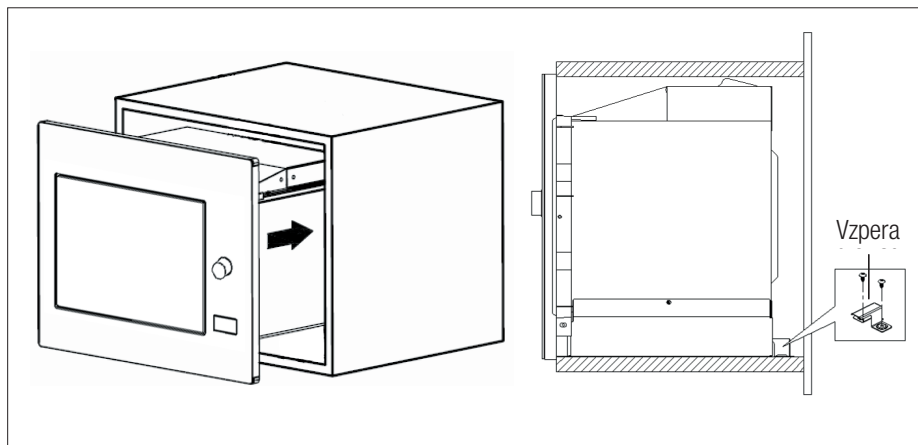

2. Otvorte dvere, rúru ku skriní pripevníte skrutkou B, ktorý prestrčíte inštaláčnom otvorom. Potom na inštaláčny otvor pripevníte plastový kryt.

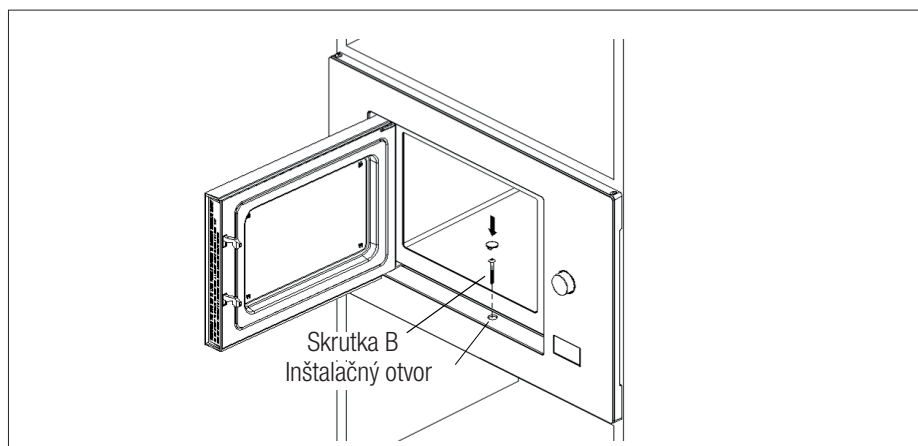

### 3.3 Rádiové rušenie



Prevádzka mikrovlnnej rúry môže rušiť príjem rádioprijímačov, TV a podobných spotrebičov.

- Rúru umiestnite čo najďalej od rozhlasových a televíznych prijímačov. Prevádzka mikrovlnnej rúry môže spôsobiť rušenie rozhlasového alebo televízneho príjmu. 2. Rúru zapojte do bežnej zásuvky. Skontrolujte, či je napätie a frekvencia rovnaké hodnoty ako napätie a frekvencia na štítiku.
- V prípade rušenia ho možné znížiť alebo eliminovať ak vykonáte nasledovné postupy:
- Vyčistite dvere a tesnenia rúry.
- Znovu nastavte smer antény rádia alebo TV.
- Podľa umiestnenia prijímača rúru premiestnite.
- Mikrovlnnú rúru umiestnite mimo dosahu prijímača.
- Mikrovlnnú rúru zapojte do inej zástrčky, tak bude mikrovlnná rúra a prijímač na iných linkách.

### 3.4 Zásady varenia v mikrovlnnej rúre

- Starostlivo pripravte potraviny. Zostávajúce časti dajte bokom.
- Dajte pozor na dĺžku varenia. Varte čo najkratšie uvedenú dobu a v prípade potreby pridajte ďalší čas. Prevarené jedlo môže fajčiť alebo sa spáliť.
- Počas varenia jedlo zakryte. Zakrytie jedla zabráni rozstreknutiu a pomáha zaistiť to, aby sa jedlo uvarilo rovnomerne.
- Jedlo ako je hydina alebo hamburger počas varenia v mikrovlnnej rúre otočte, aby ste varenie takého druhu jedla urýchlili. Väčší potraviny, napr. pečienku, musia byť otočené minimálne raz.
- Jedlo ako sú napríklad mäsové guľky otočte počas varenia a premiestnite ich na tanieri, z vnútornej časti na okraj.

### 3.5 Pokyny na uzemnenie

Tento spotrebič musí byť uzemnený. Táto rúra má uzemiňovací kábel s uzemnenú zástrčkou. Spotrebič musí byť zapojený do zásuvky, ktorá je riadne nainštalovaná a uzemnená. Uzemiňovací systém umožní zapojenie v prípade skratu a zníži riziko úrazu v dôsledku zásahu elektrickým prúdom. Odporúčame používať elektrický okruh určený pre rúru. Prevádzka pri vysokom napätí je nebezpečná a môže spôsobiť požiar alebo iné nehody, ktoré by mohli spôsobiť poškodenie rúry.



**VAROVANIE:** Zlé použitie uzemiňovacej zástrčky môže spôsobiť úraz elektrickým prúdom.



Ak máte akékoľvek otázky týkajúce sa uzemnenia a pokynov, obráťte sa na kvalifikovaného elektrikára alebo zamestnanca servisu.



Výrobca a/alebo predajca nepone- sú žiadnu zodpovednosť za zranenia alebo škody na rúre, ku ktorým mohlo dôjsť v dôsledku nedodržania postupu elektrického zapojenia.

### 3.6 Test kuchynského náčinia

Mikrovlnnú rúru nikdy nespúšťajte prázdnu. Jedinou výnimkou je test kuchynského náčinia popísaný v nasledujúcej časti. Niektoré nekovové kuchynské náčinie nemusia byť vhodné na použitie v mikrovlnnej rúre. Ak si nie ste istí, či je náradie vhodné na použitie v mikrovlnnej rúre, môžete vykonať nasledujúci test.

1. Prázdne náčinie, ktoré chcete otestovať, vložte do mikrovlnnej rúry spolu s pohárom vhodnú do mikrovlnnej rúry, ktorá je naplnená 250 ml vody.
2. Mikrovlnnú rúru spustíte maximálne na 1 minútu.



## 3 Inštalácia a zapojenie

3. Starostlivo skontrolujte teplotu testovaného náčinia. Ak sa zahrialo, nie na použitie v mikrovlnnej rúre vhodné.
4. Nikdy neprekračujte limit 1 minúty. Ak si počas 1 minúty všimnete praskanie, mikrovlnnú rúru zastavte. Náčinie, ktoré praská, nie na použitie v mikrovlnnej rúre vhodné.

Nasledujúci zoznam je všeobecný sprievodca, ktorý vám pomôže s výberom správneho náčinia.

Kuchynské náčinie	Mikrovlnná rúra	Gril	Kombinácia
Žiaruvzdorné sklo	Áno	Áno	Áno
Sklo, ktoré nie je žiaruvzdorné	Nie	Nie	Nie
Žiaruvzdorná keramika	Áno	Áno	Áno
Plastový riad vhodný do mikrovlnnej rúry	Áno	Nie	Nie
Papierový riad	Áno	Nie	Nie
Kovový zásobník	Nie	Áno	Nie
Kovový rošt	Nie	Áno	Nie
Hliníková fólia	Nie	Áno	Nie
Penový materiál	Nie	Nie	Nie

## 4.1 Ovládací panel

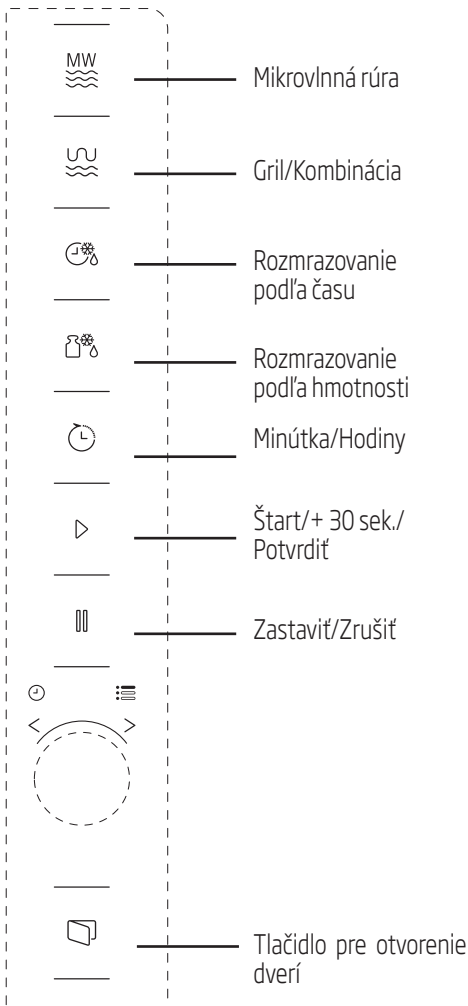

## 4.2 Pokyny na prevádzku

### 4.2.1 Nastavenie času

Keď je mikrovlnná rúra zapojená do siete, na LED displeji sa zobrazí "0:00" a ozve sa pípnutie bzučiaka.

1. Dvakrát stlačte (Minútka/Hodiny) a čísla hodín začnú blikať.
2. Otočte a nastavte hodiny; vstupná hodnota musí byť medzi 0 a 23.
3. Stlačte (Minútka/Hodiny) a čísla minút začnú blikať.
4. Otočte a nastavte minúty; vstupná hodnota musí byť medzi 0 a 59.
5. Stlačte (Minútka/Hodiny) a nastavenie času tak dokončíte. Symbol ":" sa rozblíka a čas sa rozsvieti.



Ak počas nastavenia času stlačíte (Zastaviť / Zrušiť), rúra sa automaticky vráti späť do predchádzajúceho režimu.

### 4.2.2 Varenie s mikrovlnou rúrou

1. Stlačte (Mikrovlnná rúra) a na LED obrazovke sa zobrazí "P100".
2. Znovu stlačte (Mikrovlnná rúra) alebo otočte a vyberte požadovaný výkon. Pri každom stlačení tlačidla sa zobrazí "P100", "P80", "P50", "P30" alebo "P10".
3. Pre potvrdenie stlačte (Štart / + 30 sek. / Potvrdiť) a otočením nastavte dĺžku varenia na hodnotu v rozmedzí 0:05 a 95:00.
4. Pre spustenie varenia znovu stlačte (Štart / + 30 sek. / Potvrdiť).



**Príklad:** Ak chcete k varenie použiť 80% mikrovlnný výkon po dobu 20 minút, nastavte rúru nasledujúcim spôsobom.

- Raz stlačte (Mikrovlnná rúra) a na LED obrazovke sa zobrazí "P100".
- Znovu stlačte (Mikrovlnná rúra) alebo otočte a mikrovlnný výkon nastavte na 80%.
- Pre potvrdenie stlačte (Štart / + 30 sek. / Potvrdiť) na obrazovke sa zobrazí "P 80".
- Otočte a nastavte dĺžku varenia kým sa na displeji rúry nezobrazí "20:00".
- Pre spustenie varenia stlačte (Štart / + 30 sek. / Potvrdiť).

Kroky pre nastavenie času pomocou tlačidla kódovania sú uvedené nižšie:

Nastavenie dĺžky trvania	Dĺžka kroku
0-1 minúta	5 sekúnd
1-5 minút	10 sekúnd
5-10 minút	30 sekúnd
10-30 minút	1 minúta
30-95 minút	5 minút

## 4.2.3 Pokyny ku klávesnici mikrovlnnej rúry

Poradie	Obrazovka	Mikrovlnný výkon
1	P100	100%
2	P80	80%
3	P50	50%
4	P30	30%
5	P10	10%

## 4.3 Varenie s grilom alebo kombinovaným režimom



- Stlačte (Gril/Kombinácia) a na LED obrazovke sa zobrazí "G". Opakovane stlačte (Gril/Kombinácia) alebo otočte a vyberte požadovaný výkon. Pri každom stlačení tlačidla sa zobrazí "G", "C-1" alebo "C-2".
- Pre potvrdenie stlačte (Štart / + 30 sek. / Potvrdiť) a otočením nastavte dĺžku varenia na hodnotu v rozmedzí 0:05 a 95:00.
- Pre spustenie varenia znovu stlačte (Štart / + 30 sek. / Potvrdiť).



**Príklad:** Ak chcete k varenie použiť 55% mikrovlnný výkon a 45% grilovací výkon (C-1) po dobu 10 minút, nastavte rúru nasledujúcim spôsobom.

- Stlačte (Gril/Kombinácia) a na obrazovke sa zobrazí "G".
- Opakovane stlačte (Gril/Kombinácia) alebo otočte a vyberte požadovaný režim Kombinácia 1.

## 4 Prevádzka

3. Pre potvrdenie stlačte  (Štart / + 30 sek. / Potvrdiť) na obrazovke sa zobrazí "C-1".
4. Otočte  a nastavte dĺžku varenia kým sa na displeji rúry nezobrazí "10:00".
5. Pre spustenie varenia stlačte  (Štart / + 30 sek. / Potvrdiť).



### 4.3.1 Pokyny ku klávesnici (Gril / Kombinácia)



Pora-die	Obra-zovka	Mikro-vlnný výkon	Gril Výkon
1	G	0%	100%
2	C-1	55%	45%
3	C-2	36%	64%



Ako náhle doba grilovania uplynie, rúra dvakrát vydá zvukový signál, čo je normálne. Aby ste dosiahli lepšieho účinku grilovanie, musíte jedlo obrátiť, zavrieť dvere a potom pre pokračovanie stlačiť "Štart / + 30 sek. / Potvrdiť". Ak nič neurobíte, rúra bude pokračovať vo varení.

### 4.4 Rýchly štart



1. V pohotovostnom režime stlačte  (Štart/+ 30 sek./Potvrdiť) a začnete variť so 100% mikrovlnným výkonom. Pri každom stlačení klávesy sa čas varenia zvýši v krokoch po 30 sekundách, a to až do 95 minút.
2. Pri varení v mikrovlnnej rúre, na grile a pri kombinovanom varení sa čas varenia zvýši po 30 sekundách, zakaždým, keď stlačíte  (Štart/+30 sek./Potvrdiť).

3. V pohotovostnom režime otočte  proti smeru hodinových ručičiek a nastavte začiatok varenia sa 100% mikrovlnným výkonom a stlačením  (Štart/+ 30 sek./Potvrdiť) varenie spustíte.





V automatickom menu a menu rozmrazovania podľa hmotnosti stlačte  (Štart / + 30 sek. / Potvrdiť) dĺžku varenia nezvyší.

### 4.5 Rozmrazovanie podľa hmotnosti

1. Raz stlačte  (Rozmrazovanie podľa hmotnosti).
2. Otočte  a vyberte hmotnosť jedla, od 100 do 2000 g.
3. Rozmrazovanie spustíte stlačením  (Štart/+30 sek./Potvrdiť).

### 4.6 Rozmrazovanie podľa času



1. Raz stlačte  (Rozmrazovanie podľa času).
2. Otočením  vyberte dĺžku rozmrazovania. Maximálny čas je 95 minút.
3. Rozmrazovanie spustíte stlačením  (Štart/+30 sek./Potvrdiť). Rozmrazovací výkon je P30 a nemožno ho zmeniť.

### 4.7 Minútka (odpočítavanie)

Vaša rúra je vybavená automatickým odpočítaváním, ktoré nesúvisia s funkciami rúry a možno ho v kuchyni použiť samostatne (možno ho nastaviť max. na 95 min.).

1. Raz stlačte  (Minútka / Odpočítavanie) a na LED obrazovke sa zobrazí 00:00.





## 4 Prevádzka

- Otočením  zadajte správny čas.
  - Pre potvrdenie nastavenia stlačte  (Štart/+30 sek./Potvrdiť).
  - Keď odpočítavanie zadaného času dosiahne 00:00, 5x sa ozve zapípanie. Ak je nastavený čas (systém 24 hodín), na LED obrazovke sa zobrazí aktuálny čas.
- Pre zrušenie časovača stlačte  (Zastaviť / Zrušiť).





Kuchynka funguje inak ako v systéme 24 hodín. Kuchynka je iba časovač.

### 4.8 Automatické menu

- Otáčajte  v smere hodinových ručičiek a nastavte požadované menu. Zobrazí sa menu v rozmedzí "A-1" a "A-8", menovite pizza, mäso, zelenina, cestoviny, zemiaky, ryby, nápoje a popcorn.
- Pre potvrdenie stlačte  (Štart/+30 sek./Potvrdiť).
- Otočením  vyberte predvolenú hmotnosť v súlade s tabuľkou menu.
- Pre spustenie varenia stlačte  (Štart / + 30 sek. / Potvrdiť).



**Príklad:** Ak chcete pri varení ryby s hmotnosťou 350 g použiť "Automatické menu:

- Otáčajte  v smere hodinových ručičiek, kým sa na displeji zobrazí "A-6".
- Pre potvrdenie stlačte  (Štart/+30 sek./Potvrdiť).

## 4 Prevádzka

### 4.8.1 Menu automatického varenia

Menu	Hmotnosť	Obrazovka
A-1 Pizza	200 g	200
	400 g	400
A-2 Mäso	250 g	250
	350 g	350
	450 g	450
A-3 Zelenina	200 g	200
	300 g	300
	400 g	400
A-4 Cestoviny	50 g (so 450 ml studenej vody)	50
	100 g (so 800 ml studenej vody)	100
A-5 Zemiaky	200 g	200
	400 g	400
	600 g	600
A-6 Ryby	250 g	250
	350 g	350
	450 g	450
A-7 Nápoj	1 pohár (120 ml)	1
	2 poháre (240 ml)	2
	3 poháre (360 ml)	3
A-8 Popcorn	50 g	50
	100 g	100

### 4.9 Varenie vo viacerých krokoch

Nastavenie možno spravidla nastaviť v 2 krokoch. Pri varení vo viacerých krokoch, ak je jedným krokom rozmrazovanie, musí byť vykonané ako prvé.



Ak chcete jedlo rozmrazovať počas 5 minút a potom variť pri mikrovlnnom výkone po dobu 7 minút, vykonajte nasledujúce kroky:

1. Raz stlačte (Rozmrazovanie podľa času).
2. Otočením vyberte dĺžku rozmrazovania kým sa na obrazovke nezobrazí "5:00".
3. Raz stlačte (Mikrovlnná rúra) a na LED obrazovke sa zobrazí "P100".
4. Znovu stlačte (Mikrovlnná rúra) alebo otočte a mikrovlnný výkon nastavte na 80%.
5. Pre potvrdenie stlačte (Štart / + 30 sek. / Potvrdiť) na obrazovke sa zobrazí "P 80".
6. Otočte a nastavte dĺžku varenia kým sa na displeji rúry nezobrazí "7:00".
7. Pre spustenie varenia stlačte (Štart / + 30 sek. / Potvrdiť). Ako náhle sa prvý krok a odpočet rozmrazovanie spustí, ozve sa pípnutie. Po prechode do druhého kroku varenia sa znova ozve pípnutie. Pípnutie sa na konci varenia ozve 5x.

### 4.10 Funkcia radenia

1. V režime grilovania, grilu a kombinovanom režim stlačte (Mikrovlnná rúra) alebo (Gril/Kombinácia) a aktuálna úroveň výkonu sa zobrazí po dobu 3 sekúnd. Po 3 sekundách sa rúra vráti do predchádzajúceho režimu.
2. Počas varenia stlačte (Minútka/Hodiny) a na displeji sa po dobu 3 sekúnd zobrazí aktuálny čas.

### 4.11 Detský zámok

1. **Zamknutie:** V pohotovostnom režime stlačte po dobu 3 sekúnd (Zastaviť/Zrušiť), ozve sa pípnutie, ktoré značí, že je detský zámok aktivovaný. Ak je čas nastavený, takisto sa zobrazí aktuálny čas; v opačnom prípade sa zobrazí na obrazovke LED.
2. **Odomknutie:** Ak chcete vypnúť detský zámok, na 3 sekundy stlačte (Zastaviť/Zrušiť) a ozve sa dlhé "pípnutie", ktoré značí, že je detský zámok vypnutý.

### 4.12 Otvorenie dverí rúry

Stlačte (Otvoriť dvere) a dvere rúry sa otvoria.



Ak nie je možné pri modeli MGB 25333 BG otvoriť dvere pomocou klávesy "otvoriť dvere" (napr. Z dôvodu výpadku napájania), môžete ich otvoriť pomocou tlačidla pre manuálne otvorenie dverí.

### 5.1 Čistenie



**VAROVANIE:** Na čistenie spotrebiča nikdy nepoužívajte benzín, rozpúšťadlo, abrazívne čistiaci prostriedok, kovové objekty alebo tvrdé kefy.



**VAROVANIE:** Spotrebič alebo jeho napájací kábel nikdy neponárajte do vody alebo inej kvapaliny.

1. Vypnite spotrebič a odpojte napájací kábel zo zásuvky.
2. Počkajte kým spotrebič úplne nevychladne.
3. Vnútornú časť rúry udržujte čistú. V prípade, že na stenách rúry zostali zvyšky jedla alebo rozliatej kvapaliny, utrite ich handričkou. Ak sa rúra veľa znečistí, možno použiť jemný čistiaci prostriedok. Vyhnite sa použitiu sprejov a ďalších čistiacich látok, pretože môžu zanechať škvrny, značky a poničiť povrch dverí.
4. Vonkajšie povrchy rúry musia byť vyčistené handričkou. Nedovoľte, aby sa voda dostala do vetracích otvorov, aby ste tak predišli poškodeniu prevádzkových častí v rúre.
5. Obe strany dverí a sklo, tesnenia dverí a časti v blízkosti tesnení často utierajte handričkou, aby ste odstránili škvrny spôsobené rozstreknutím. Nepoužívajte abrazívne čistiace prípravky.
6. Nedovoľte, aby bol ovládací panel vlhký. Vyčistite mäkkou handričkou. Dvere rúry nechajte otvorené, aby ste počas čistenia ovládacieho panela predišli nežiaducemu spusteniu.
7. Ak sa vo vnútri rúry alebo v jej okolí nahromadí para, utrite ju mäkkou handričkou. K tomu môže dôjsť, ak je mikrovlnná rúra prevádzkovaná vo vysoko vlhkých podmienkach. To je normálne.
8. V niektorých prípadoch musíte pri čistení vybrať sklenený tanier. Sklenený tanier umyte v teplej vode alebo v umývačke.
9. Valec a rúru treba čistiť pravidelne, aby sa predišlo nadmernej hlučnosti. Spodnú časť rúry stačí utrieť handričkou s jemným čistiacim prípravkom. Krúžok možno umyť v teplej vode alebo v umývačke. Keď krúžok vyberiete zo spodnej časti, pri jeho vrátení skontrolujte, že ste ho nainštalovali správnym smerom.
10. Aby ste odstránili zlý zápach z rúry, vložte do mikrovlnnej rúry misku s vodou a citrónovou šťavou a kôrou a rúru spustíte na 5 minút v mikrovlnnom režime. Dôkladne utrite a vysušte mäkkou handričkou.
11. V prípade, že je potrebné vykonať výmenu žiarovky v rúre, kontaktujte autorizovaný servis, prosím.
12. Rúra musí byť pravidelne čistená a akékoľvek zvyšky potravín musia byť odstránené. Ak nie je rúra udržiavaná čistá, môže to spôsobiť povrchové defekty, ktoré by mohli negatívne ovplyvniť životnosť spotrebiča to by mohlo spôsobiť nebezpečenstvo.
13. Tento spotrebič nelikvidujte spoločne s domácim odpadom; staré rúry musia byť zlikvidované v špeciálnych centrách prevádzkovaných mestskými úradmi.
14. Keď sa používa funkcia grilu, môže sa objaviť malé množstvo dymu a zápachu, čo po určitej dobe používania zmizne.

### 5.2 Skladovanie

- Ak nechcete spotrebič dlhšiu dobu používať, dôkladne ho uskladnite.
- Skontrolujte, či je spotrebič odpojený, vychladnutý a úplne suchý.
- Spotrebič skladujte na suchom, chladnom mieste.
- Spotrebič skladujte mimo dosahu detí.



## 6 Odstraňovanie problémov

Normálny	
Mikrovlnná rúra ruší TV príjem.	Pri prevádzke mikrovlnnej rúry môže dochádzať k rušeniu rozhlasového a televízneho príjmu. Je to podobné rušeniu malých elektrických spotrebičov, napr. Mixéra, vysávače a elektrického ventilátora. To je normálne.
Svetlo v rúre je tmené.	Počas mikrovlnného varenia pri nízkom výkone sa môže svetlo v rúre stlmiť. To je normálne.
Para sa kumuluje na dverách, horúcich vzduch vychádza prieduchy	Počas varenia môže jedla vychádzať para. Väčšina pary vyjde prieduchy. Ale niekedy sa môže kumulovať na chladnom mieste, napr. dverách rúry. To je normálne.
Omylom spustená rúra, bez vloženého jedla.	Je zakázané spúšťať spotrebič bez toho aby tam boli nejaké potraviny. Je to veľmi nebezpečné.

Problém	Možná príčina	Riešenie
Rúru nie je možné spustiť.	(1) Napájací kábel nie je správne zapojený.	Odpojte ho. Po 10 sekundách ho znova zapojte.
	(2) Poistka skratovala alebo sa aktivoval istič okruhu.	Vymeňte poistku alebo reštartujte istič (opravu vykonajú profesionáli z našej spoločnosti).
	(3) Problém so zásuvkou.	V zásuvke vyskúšajte iné elektrické spotrebiče.
Rúra nehreje.	(4) Dvere nie sú dobre zatvorené.	Dvere riadne zavrite.
Sklenený otočný tanier vydáva pri spustení mikrovlnnej rúry hluk.	(5) Otočný tanier a spodná časť rúry sú špinavé.	Pri čistení špinavých častí postupujte podľa pokynov v "Čistenie a údržba".
Na displeji sa zobrazí chyba E-3 a rúra nefunguje (model MGB 25333 BG)	(6) Dvere rúry nie je možné otvoriť (z dôvodu prekážky pred dvermi, nízkeho napätia atď.).	Odpojte ho. Po 10 sekundách ho znova zapojte.

# ZÁKAZNÍCKE CENTRUM BEKO

BEKO Slovakia s.r.o., Suché mýto 1, 811 03 Bratislava

Denne od 8:00 do 18:00

Pomôže vyriešiť záručné, prípadne pozáručné opravy výrobkov BEKO

Kontakt	<b>0800 171 250</b>
e-mail	<b>zakaznickecentrumsk@bekosa.cz</b>
Objednávka opravy spotrebiča on-line	<a href="http://www.bekosk.sk">www.bekosk.sk</a>
ZÁRUKA 5 ROKOV – podmienky a registrácie on-line	<a href="http://www.bekosk.sk">www.bekosk.sk</a>

## ZÁRUČNÉ PODMIENKY SR

a) Platný a čitateľný predajný doklad, ktorý obsahuje dátum predaja, model spotrebiča a označenie predajcu oprávňuje užívateľa využiť záruku na výrobok v súlade s ustanoveniami zák. č. 40/1964 Zb. Občianskeho zákonníka, v platnom znení.

b) Ak nie je stanovené inak, je záručná doba na výrobok 24 mesiacov. Začína plynúť odo dňa prevzatia veci kupujúcim okrem prípadu, kedy je nutné uvedenie do prevádzky oprávnenou firmou. V takomto prípade začne záručná doba plynúť odo dňa uvedenia výrobku do prevádzky.

Výrobky, ktoré vyžadujú odbornú montáž/pripojenie: plynové a kombinované sporáky a varné panely, ďalej všetky spotrebiče, ktoré nie sú vybavené prívodným elektrickým káblom zakončeným vidlicou. Zapojenie spotrebiča je službou hradenou zákazníkom. Dovožca nezodpovedá za poškodenie vzniknuté chybnou inštaláciou a chybným zapojením výrobku.

c) Záruka vyplývajúca z týchto záručných podmienok môže byť uplatnená iba na území Slovenskej republiky a týka sa len a výhradne spotrebičov dovezených do SR prostredníctvom našej spoločnosti, BEKO Slovakia s.r.o., Suché mýto 1, 811 03 Bratislava, ktorá je oficiálnym zastúpením značky BEKO pre Slovenskú republiku.

d) Záruka je poskytovaná kupujúcemu (konečnému spotrebiteľovi) v súlade so zákonom č. 634/1992 Zb., o ochrane spotrebiteľa v platnom znení, na výrobok slúžiaci bežnému používaniu v domácnosti. Výrobok nie je určený k priemyslovému používaniu a poskytovaniu služieb. Spotrebiče, ktoré nie sú používané v domácnosti, nie sú predmetom záruky (hotelové a reštauračné zariadenia, školské zariadenia, upratovacie firmy, atď...)

e) Práva za zodpovednosť za závady výrobku sa uplatňujú u predávajúceho. Záručná oprava sa vzťahuje výhradne na závady, ktoré vzniknú v dobe platnosti záručnej lehoty a to výrobnou vadou. Takto vzniknuté závady je oprávnený odstrániť iba autorizovaný servis.

O odstránení závad výrobku v záručnej lehote je kupujúci oprávnený požiadať predajcu alebo **Zákaznícke centrum BEKO tel: 0800 171 250 [http://www.towdy.sk/beko/index.php?option=com\\_rsform&Itemid=3](http://www.towdy.sk/beko/index.php?option=com_rsform&Itemid=3)**.

f) Zákazník musí pri objednaní opravy nahlásiť dátum predaja, model spotrebiča, výrobné a produktové číslo, ktoré sa nachádza na výrobnom štítku každého spotrebiča. Bez nahlásenia týchto údajov nebude môcť byť požiadavka zákazníka na bezplatnú opravu vyriešená. Zákazník je ďalej povinný poskytnúť autorizovanému servisu súčinnosť potrebnú k overeniu existencie prípadne odstránenie reklamovanej závady.

trvania opravy. Po dobu záruky je kupujúci si povinný uschovať všetky doklady súvisiace s kúpou a servisom výrobku. Opravný list slúži k preukázaniu práv kupujúceho, preto je vo vlastnom záujme kupujúceho si skontrolovať pred podpisom všetky údaje. Záručná lehota sa v prípadoch, kedy závada znemožnila používanie výrobku, predlžuje o dobu, kedy kupujúci uplatnil nárok na záručnú opravu u autorizovaného strediska až do dňa prevzatia opraveného výrobku.

h) Výrobok musí byť inštalovaný a používaný podľa návodu k obsluhu a platných noriem. Funkcia chladničiek, mrazničiek a iných kombinácií je zaručená pri teplote okolia od +10°C do +32°C.

i) Touto zárukou nie sú dotknuté práva kupujúceho, ktoré sa ku kúpe veci viažu podľa zvláštnych právnych predpisov.

j) Spoločnosť BEKO Slovakia s.r.o., Suché mýto 1, 811 03 Bratislava ponúka spotrebiteľom na vybrané modely **predĺženú záruku v celkovej dĺžke trvania 5 rokov**. Predmetom tejto nadštandardnej záruky je bezplatné odstraňovanie výrobných závad po dobu nasledujúcich 36 mesiacov od skončenia zákonnej dvojiročnej záručnej lehoty.

Podmienkou získania certifikátu predĺženej záruky je splnenie všetkých podmienok uvedených na [www.bekosk.sk](http://www.bekosk.sk).

O odstránení závad výrobku v predĺženej záručnej lehote je kupujúci oprávnený požiadať **Zákaznícke centrum BEKO tel: 0800 171 250** [http://www.towdy.sk/beko/index.php?option=com\\_rsform&Itemid=3](http://www.towdy.sk/beko/index.php?option=com_rsform&Itemid=3).

Pri opravě v rámci predĺženej záruky je užívateľ povinný autorizovanému servisu predložiť platný certifikát predĺženej záruky a predajný doklad.

V dobe trvania predĺženej záruky bude oprávnená reklamácia riešená opravou alebo dodaním náhradného dielu. V prípade neodstrániteľnej závady zaistiť dovozca priamo u zákazníka výmenu výrobku za nový. Nárok na výmenu uplatňuje zákazník po zaslaní všetkých potrebných dokladov /platný certifikát, doklad o zakúpení, vyjadrenie servisného technika/ na e-mail: [reklamacie.beko@bekosa.cz](mailto:reklamacie.beko@bekosa.cz) alebo poštou na adresu **BEKO s.r.o., Továrenská 532, 905 01 Senica**. Spotrebiteľ nemá právo v priebehu predĺženej záruky na vrátenie kúpnej čiastky. Uplatnenie práva na bezplatné odstraňovanie výrobných závad podlieha týmto uvedeným všeobecným záručným podmienkam.

#### **Právo na uplatnenie záruky zaniká ak:**

- nie je výrobok používaný v súlade s návodom
- došlo k mechanickému poškodeniu výrobku cudzím zavinením, pri nesprávnej údržbe alebo iným zanedbaním starostlivosti o výrobok
- bol na výrobku urobený neodborný zásah neoprávnenou osobou
- plynové spotrebiče alebo spotrebiče s napájaním 400V neboli uvedené do prevádzky odbornou firmou
- došlo k mechanickému poškodeniu pri preprave
- je závada spôsobená vonkajšími podmienkami, ako sú napr. poruchy v elektrickej sieti alebo vadná bytová inštalácia, nevhodnými prevádzkovými podmienkami, poškodenie živlom
- je výrobok vadný z dôvodu použitia neoriginálneho príslušenstva a náhradných dielov
- kuchynská linka, do ktorej je výrobok zabudovaný, nespĺňa technické parametre
- záruka sa ďalej nevzťahuje na preventívnu údržbu popísanú v návode k obsluhu, poprípade závady spôsobené nevhodnou manipuláciou, na opotrebenie vzniknuté bežným používaním, mechanické poškodenie sklenených a plastových komponentov
- záruka sa nevzťahuje na návštevu technika za účelom poradenstva, preventívna kontrola stavu spotrebiča, výmena náhradného dielu, ktorý nevyžaduje odborný zásah, výmena smeru otvárania dverí chladničky



# Pirmiausia perskaitykite šią naudojimo instrukciją!

Gerb. Pirkėjų,

Ačiū, kad pasirinkote „Beko“ gaminį. Tikimės, kad šiuo gaminiu, kuris buvo pagamintas naudojant aukščiausios kokybės moderniausių technologijų, liksite patenkinti. Prieš pradėdami naudoti šį prietaisą, perskaitykite visą šią naudojimo instrukciją bei prie jos pridedamus dokumentus ir juos pasilikite, jei prireiktų ateityje. Jeigu atiduotumėte šį gaminį kam nors kitam, kartu atiduokite ir šią naudojimo instrukciją. Vadovaukitės visais šiose naudojimo instrukcijose pateikiamais įspėjimais ir informacija.

## Simbolių reikšmės

Įvairiuose šių naudojimo instrukcijų skyriuose naudojami šie simboliai:

	Svarbi informacija ir naudingi patarimai, kaip naudoti prietaisą.
	Įspėjimai apie pavojingas situacijas, keliančias pavojų gyvybei ir gadinančias turtą.
	Įspėjimas dėl įkaitusių paviršių.



Šis prietaisas pagamintas moderniose ekologiškose gamyklose, nedarant žalos gamtai.

Šis buitinis prietaisas atitinka reglamentus dėl elektros ir elektroninės įrangos atliekų (EE/A).



Sudėtyje nėra PCB.

Šiame skyriuje pateikiama saugos informacija, kuri padės išvengti gaisro, elektros smūgio, mikrobangų krosnelės spinduliuojamos energijos poveikio pavojaus, susižeidimų ar materialinės žalos. Jeigu nesivadovausite šiais nurodymais, suteikta garantija nebegalios.

## 1.1 Bendrieji saugos reikalavimai

- Nemėginkite įjungti krosnelės, kai jos durelės yra atidarytos, nes jos gali paveikti mikrobangų krosnelės spinduliuojama energija. Neišjunkite ir nemodifikuokite saugos užraktų.
- Nepalikite jokių objektų tarp krosnelės priekinės dalies ir durelių. Pasirūpinkite, kad ant krosnelės vidaus paviršių nesikaupytų nešvarumai arba valymo priemonių likučiai.
- Bet kokius remonto darbus, kurių metu reikia nuimti dangtį, apsaugantį nuo mikrobangų krosnelės spinduliuojamos energijos, turi atlikti įgaliotieji asmenys (tarnybos). Bet koks kitoks taisymas yra pavojingas.

- Jūsų gaminys yra skirtas gaminti, pašildyti ar atšildyti maistą namuose.

Jo negalima naudoti komerciniams tikslams. Gamintojas nėra atsakingas už nuostolius, patirtus netinkamai naudojant gaminį.

- Nenaudokite šio prietaiso lauke, vonioje, drėgnose patalpose ar vietose, kur gali pasidaryti šlapia.
- Gamintojas neprisiima atsakomybės, ir garantinės pretenzijos dėl patirtos žalos negalioja, jei prietaisas buvo naudojamas ar prižiūrimas netinkamai.
- Niekada nebandykite ardyti prietaiso patys. Garantinės pretenzijos dėl patirtos žalos negalioja, jeigu prietaisas naudojamas netinkamai.
- Naudokite tik originalias arba gamintojo rekomenduojamas dalis.
- Nepalikite naudojamo prietaiso be priežiūros.
- Prietaisą visada statykite ant tvirto, lygaus, švaraus, sauso ir neslidaus paviršiaus.
- Nenaudokite šio prietaiso su išoriniu laikmačiu arba atskira nuotolinio valdymo sistema.

- Prieš naudodami prietaisą pirmą kartą, nuvalykite visas dalis. Žr. skyrių „Valymas ir priežiūra“.
- Prietaisą naudokite tik pagal paskirtį, aprašytą šiose naudojimo instrukcijose. Nenaudokite šveičiamųjų chemikalų ar garų šiam prietaisui valyti. Ši krosnelė yra skirta tik maistui šildyti ir gaminti. Ji nėra skirta naudoti pramoniniais tikslais ar laboratorijose.
- Šio prietaiso nenaudokite rūbams ar virtuvės rankšluosčiams džiovinti.
- Veikdamas prietaisas labai įkaista. Būkite atidūs ir nelieskite įkaitusių krosnelės dalių, esančių jos viduje.
- Jūsų krosnelė nėra skirta jokiai gyvai būtybei džiovinti.
- Nejunkite krosnelės, kai ji tuščia.
- Virtuvės reikmenys gali labai įkaisti dėl karščio perduodamo iš šildomo maisto į virtuvės reikmenis. Norint paimti virtuvės reikmenis į rankas, gali prireikti pirštinių.
- Prieš naudodami virtuvės reikmenis mikrobangų krosnelėje, patikrinkite, ar jie tam tinkami.
- Nedėkite krosnelės ant viryklės ar kitų karštų generuojančių prietaisų. Priešingu atveju galite ją sugadinti, ir garantija nebegalios.
- Mikrobangų krosnelę reikia pastatyti spintelėje, kuri atitinka įrengimo instrukcijose aprašomus reikalavimus.
- Atidengiant dangčiu arba folija uždengtą pagamintą maistą gali kilti garų.
- Apsimaukite pirštines prieš imdami iš krosnelės bet kokią gamintą maistą.
- Kai prietaisas veikia, jis ir jo paviršiai gali būti labai karšti.
- Naudojant prietaisą, duralės ir išorinis stiklas gali būti labai karšti.

## 1.1.1 Elektros sauga

- „Beko“ mikrobangų krosnelė atitinka galiojančius saugos standartus, todėl, jeigu prietaisas arba jo maitinimo laidas būtų pažeistas, jį privalo paleisti platintojas, aptarnavimo centras ar specialistas arba bet kuris kitas įgaliotasis atstovas, kad būtų išvengta bet kokių pavojų. Klaidingi arba netinkami remonto darbai gali kelti pavojų ir riziką vartotojui.
- Pasirūpinkite, kad jūsų elektros tinklo duomenys atitiktų prietaiso kategorijos plokštelėje nurodytus duomenis.

Vienintelis būdas atjungti prietaisą nuo elektros tinklo yra ištraukti elektros lizdo maitinimo kabelio kištuką.

- Prietaisąjunkite tik prie įžeminto elektros lizdo.
- Niekada nenaudokite prietaiso, jeigu šis yra sugadintas arba pažeistas jo maitinimo laidas.
- Naudodami šį prietaisą, nenaudokite ilginimo laido.
- Niekada nelieskite prietaiso ar jo elektros kištuko drėgnomis arba šlapiomis rankomis.
- Prietaisą pastatykite taip, kad elektros kištukas visada būtų pasiekiamas.
- Saugokite maitinimo laidą, kad jis nebūtų suspaustas, užlenktas arba trinamas į aštirus kraštus. Saugokite maitinimo kabelį nuo įkaitusių paviršių ir atviros ugnies.
- Įsitikinkite, ar nėra pavojaus netyčia patraukti už veikiančio prietaiso maitinimo laiko arba ar kas nors už jo neužklius ir nenugrius.
- Jeigu prietaiso nenaudojate arba prieš jį valydami, atjunkite jį nuo elektros tinklo.
- Norėdami išjungti prietaiso elektros maitinimą, netraukite už prietaiso laido. Taip pat niekada nevyniokite maitinimo laido aplink prietaisą.
- Nemerkitė prietaiso, jo maitinimo laido ir elektros kištuko vandenį ar kokį nors kitą skystį. Nelaikykite jo po tekančiu vandeniu.
- Šildydami maistą plastikiniuose ar popieriniuose induose, dažnai tikrinkite krosnelę. Tokie indai gali užsidegti.
- Prieš dėdami į mikrobangų krosnelę popierinius ar plastikinius maišelius, tinkamus joje naudoti, nuimkite nuo jų vielinius raištelius ir (arba) metalines rankenėles.
- Pastebėję dūmus, išjunkite prietaisą arba ištraukite kištuką iš lizdo ir laikykite dureles uždarytas, kad nekiltų gaisras.
- Nenaudokite krosnelės kam nors laikyti. Kai krosnelės nenaudojate, nepalikite joje popierinių gaminių, virtuvės reikmenų ar maisto.
- Kad išvengtumėte nudegimų, prieš vartojimą visada pamaišykite arba suplakite kūdikių buteliukų turinį ir maistą bei patikrinkite jų temperatūrą.

- Šis prietaisas yra 2 grupės B klasės ISM įrenginys. 2 grupė apima visus ISM (angl. Industrial, Scientific, Medical - pramonės, mokslo ir medicinos) įrenginius, generuojančius radijo bangų energiją ir (arba) naudojančius ją elektromagnetinės radiacijos pavidalu medžiagoms apdoroti, ir kibirkštinės erozijos įrenginius.
- B klasės įranga yra skirta gyvenamiesiems namams ir namams, tiesiogiai prijungtiems prie žemos įtampos elektros tinklo.
- Kai prietaisas naudojamas, jo durelės ar išorinis paviršius gali tapti labai karšti.
- Daržoves su stora žieve, pavyzdžiui, bulves, cukinijas, obuolius ir kaštainius, pradurkite.
- Prietaisas turi būti statomas taip, kad jo galinė dalis būtų atsukta į sieną.
- Pažeidus dureles ar durelių tarpiklius, krosnele negalima naudotis, kol ją pataisys kvalifikuotas specialistas.
- Prieš pernešdami prietaisą, apsaugokite diską, kad jo nesugadintumėte.
- Nenaudokite mikrobangų krosnelės neplaktiems kiaušiniams virti ar šildyti – tiek su lukštu, tiek be jo.
- Niekada nenuimkite prietaiso galingųjų ar šoninių detalių, užtikrinančių minimalų leistiną atstumą tarp spintelės sienelių ir prietaiso, kad vyktų būtina oro cirkuliacija.

## 1.1.2 Gaminio sauga

- Skysčių ar kitokio maisto nešildykite uždaruose induose, nes indas gali sprogti.
- Mikrobangų krosnelėje šildomi gėrimai gali užvirti ir taškutis išimami iš krosnelės. Būkite atsargūs imdami indus į rankas.
- Krosnelėje nieko neskrudinkite. Karštas aliejus gali sugadinti krosnelės detales bei medžiagas ir netgi nudeginti odą.

## 1.2 Naudojimas pagal paskirtį

- Mikrobangų krosnelė yra skirta naudoti tik ją integravus.
- Naudokite šį prietaisą tik pagal jo numatytąją paskirtį.
- Nenaudokite prietaiso kaip šilumos šaltinio.



- Mikrobangų krosnelė skirta tik maistui atšildyti, gaminti ir pašildyti.
- Nepervirkite (neperkepkitė) maisto, nes gali kilti gaisro pavojus.
- Nevalykite prietaiso garų pagrindu veikiančiomis valymo priemonėmis.

## 1.3 Vaikų sauga

- Patariama būti itin atsargiems, naudojant prietaisą šalia vaikų ir žmonių, turinčių fizinių, jutimo arba psichinių negalių.
- Vaikai nuo 8 metų ir asmenys, turintys ribotas psichines, jautines ar protines galimybes arba neturintys patirties bei žinių, šiuo prietaisu gali naudotis su sąlyga, jeigu juos prižiūri arba paaiškina, kaip saugiai naudoti šį gaminį, arba jie supranta galimus su gaminių naudojimu susijusius pavojus. Vaikams negalima žaisti su šiuo prietaisu. Vaikai neturėtų valyti ir tvarkyti mikrobangų krosnelės, nebent juos prižiūri suaugusieji.
- Pavojus uždusti! Visas pakuotės dalis laikykite vaikams nepasiekiamoje vietoje.
- Neleiskite vaikams naudotis krosnele be priežiūros, prieš išsamiai neaptarę krosnelės naudojimo instrukcijų ir neįsitikinę, kad vaikas gali mikrobangų krosnele naudotis saugiai ir supranta netinkamo naudojimo pavojus.
- Dėl didelio karščio, kuris generuojamas įjungus grilio ir kombinacijos režimus, vaikams reikėtų neleisti naudoti šių režimų, jei jų neprižiūri suaugusysis.
- Gaminį ir jo maitinimo laidą laikykite vaikams iki 8 metų nepasiekiamoje vietoje.
- Kai prietaisas veikia, jis ir jo paviršiai gali būti labai karšti. Neleiskite vaikų prie prietaiso.

## 1.4 EEJA direktyvos ir senų gaminių išmetimo taisyklių atitiktis

Šiame prietaise nėra pavojingų ir draudžiamų medžiagų, nurodytų Aplinkosaugos ir miesto teritorijų planavimo ministerijos išleistame dokumente „Senų elektrinių ir elektroninių prietaisų išmetimo kontrolės reglamentas“. Tai atitinka EEJA direktyvą.



Šis simbolis reiškia, kad, kai produktas tampa nebenaudojamas, jo negalima šalinti kartu su kitomis buitinėmis atliekomis. Panaudotą prietaisą būtina pristatyti į elektros ir elektroninių prietaisų surinkimo ir perdirbimo punktą. Norėdami sužinoti, apie surinkimo ir perdirbimo punktus - susisiekite su vietos institucijomis arba pardavėju.

Kiekvienas atliekame svarbų vaidmenį saugodami gamtą ir perdirbdami senus buitinius prietaisus. Atitinkamas panaudotų buitinių prietaisų šalinimas padeda išvengti neigiamos žalos gamtai ir žmogaus sveikatai.

## 1.5 Atitiktis RoHS direktyvai

Jūsų įsigytas gaminys atitinka ES RoHS direktyvą (2011/65/EU). Jame nėra direktyvoje nurodytų kenksmingų ar draudžiamų medžiagų.

## 1.6 Informacija apie pakuotę



Šio gaminio pakuotė yra pagaminta iš perdirbti tinkamų medžiagų ir tai padaryta, atsižvelgiant į mūsų šalies teisės aktus. Neišmeskite pakavimo medžiagų kartu su buitinėmis arba kitomis atliekomis. Jas atiduokite į vietinių valdžios institucijų nurodytus pakavimo medžiagų surinkimo punktus.

## 2 Jūsų mikrobangų krosnelė

### 2.1 Apžvalga

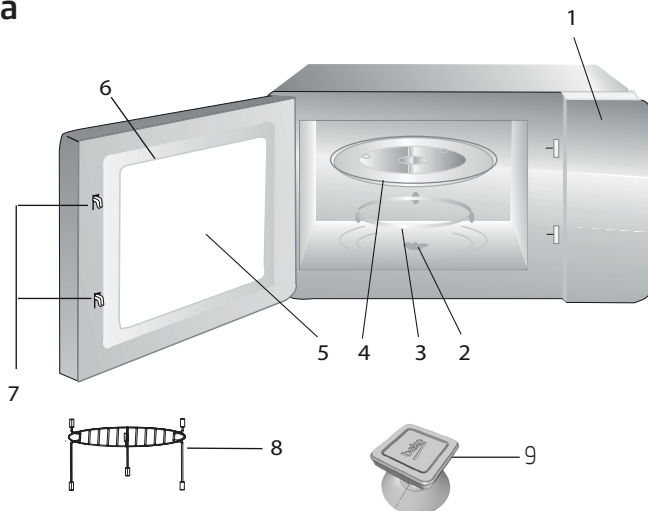

#### 2.1.1. Valdikliai ir dalys

1. Valdymo skydelis
2. Disko ašis
3. Disko atrama
4. Stiklinis padėklas
5. Krosnelės langelis
6. Durelių grupė
7. Durelių saugos užraktų sistema
8. Grilio lentynėlė (turi būti naudojama tik pasirinkus grilio funkciją ir padedama ant stiklinio padėklo)
9. Vakuuminis kėliklis durelėms atidaryti rankiniu būdu (taikoma tik modeliui MGB 25333 BG.)

#### 2.1.2. Techniniai duomenys

<b>Energijos sąnaudos</b>	230 V~50 Hz, 1 450 W (mikrobangų krosnelė) / 1 000 W (grilis)
<b>Išvestis</b>	900 W
<b>Veikimo dažnis</b>	2 450 MHz
<b>Išoriniai matmenys</b>	388 mm (A) / 595 mm (P) / 400 mm (G)
<b>Vidiniai krosnelės matmenys</b>	206 mm (A) / 328 mm (P) / 368 mm (G)
<b>Krosnelės talpa</b>	25 litrai
<b>Grynasis svoris</b>	18,5 kg

Ant gaminio esantys ženklai ar kituose su gaminiu pateiktuose dokumentuose esančios reikšmės - tai laboratorinėmis sąlygomis, remiantis atitinkamais standartais, gautos reikšmės. Šios reikšmės gali skirtis, atsižvelgiant į nuo prietaiso naudojimo ir aplinkos sąlygas. Energijos reikšmės išbandytos esant 230 V.

## 2 Jūsų mikrobangų krosnelė

### 2.1.3 Disko įrengimas

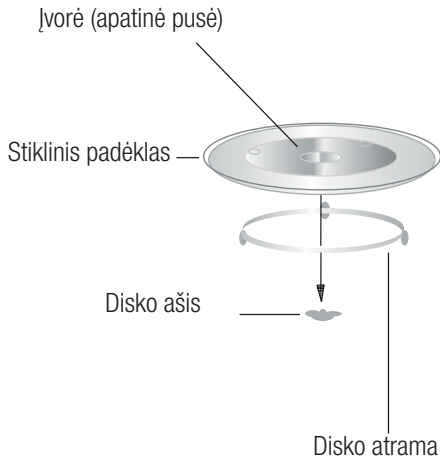

- Niekada nedėkite stiklinio padėklo apversto. Niekada negalima trukdyti sukčiai stikliniam padėklui.
- Gaminant maistą, visada turi būti naudojamas stiklinis padėklas ir disko atrama.
- Gaminant maistą, indai ir maistas visada turi būti dedami ant stiklinio padėklo.
- Jei stiklinis padėklas arba disko atrama įskyla ar sulūžta, kreipkitės į artimiausią įgaliotąjį aptarnavimo centrą.

### 3.1 Įrengimas ir prijungimas

- Nuimkite visą pakavimo medžiagą ir priedus. Apžiūrėkite krosnelę, ar nėra pažeidimų, pvz., įlenkimų ar sulūžusių durelių. Jei krosnelė pažeista, jos neįrenkite.
- Nuo mikrobangų krosnelės korpuso paviršiaus nuimkite apsauginę plėvelę.
- Nenuimkite šviesiai rudo žėručio dangtelio, uždėto ant krosnelės angos, kad būtų apsaugotas magnetronas.
- Šis prietaisas skirtas naudoti tik buityje.
- Ši krosnelė yra skirta naudoti tik ją integravus. Ji neskirta naudoti kaip pastatoma ant stalo arba spintelės viduje.
- Laikykitės specialiųjų įrengimo nurodymų.
- Prietaisą galima įrengti 60 cm pločio ant sienos pritvirtintoje spintelėje (bent 55 cm gylis ir 85 cm virš grindų).
- Prietaisas pateikiamas su kištuku ir turi būti prijungiamas prie tinkamai įrengto ir įžeminto elektros lizdo.
- Elektros tinklo įtampa turi atitikti techninių duomenų plokštelėje nurodytą įtampą.
- Elektros lizdą įrengti ir jungiamuosius kabelius keisti turi tik įgaliotosios tarnybos darbuotojai. Jei įrengus kištukas bus nepasiekiamas, įrengiant turi būti naudojamas visų polių atjungimo įtaisas, užtikrinantis bent 3 mm tarpą tarp kontaktų.
- Adapterių, kelių vietų lizdų ir prailgintuvų naudoti negalima. Perkrova gali kelti gaisro pavojų.



Veikiant prietaisui, pasiekiamas paviršius gali labai įkaisti.



Neprispauskite ir nesulenkite maitinimo kabelio.

## 3 Įrengimas ir prijungimas

### 3.2 Integruotos mikrobangų krosnelės įrengimas

#### 3.2.1 Baldų matmenys integruotai mikrobangų krosnei įrengti

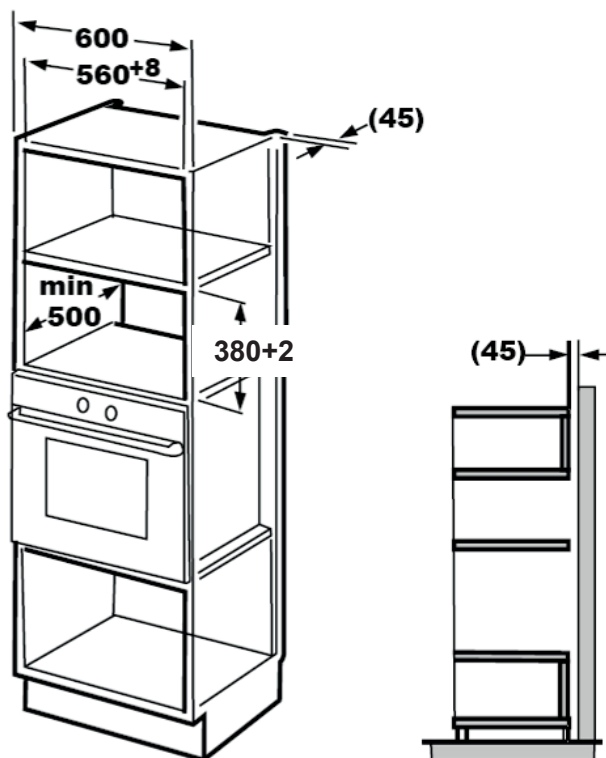

## 3 Įrengimas ir prijungimas

### 3.2.2 Spintelės parengimas

1. Perskaitykite instrukciją, pateiktą ant spintelės apačios šablono, ir padėkite šabloną ant apatinės spintelės plokštumos.

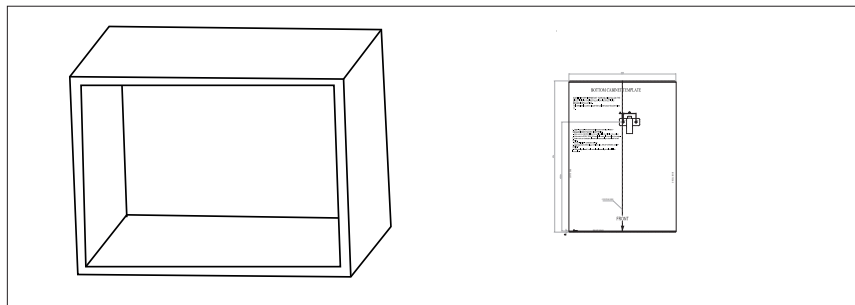

2. Ant apatinės spintelės plokštumos pažymėkite vietas pagal šablono „a“ žymes.

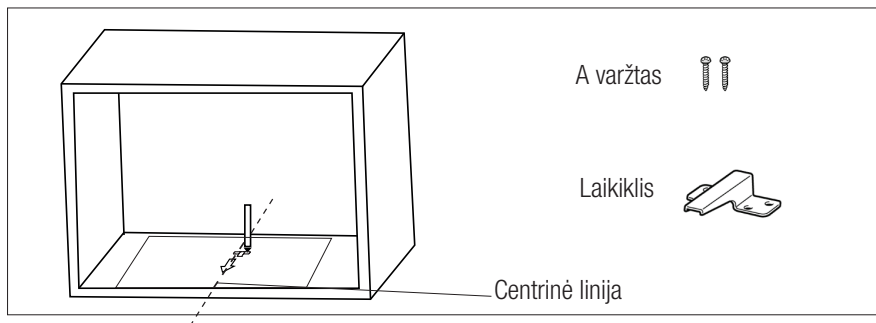

3. Nuimkite spintelės apačios šabloną ir A varžtu pritvirtinkite laikiklį.

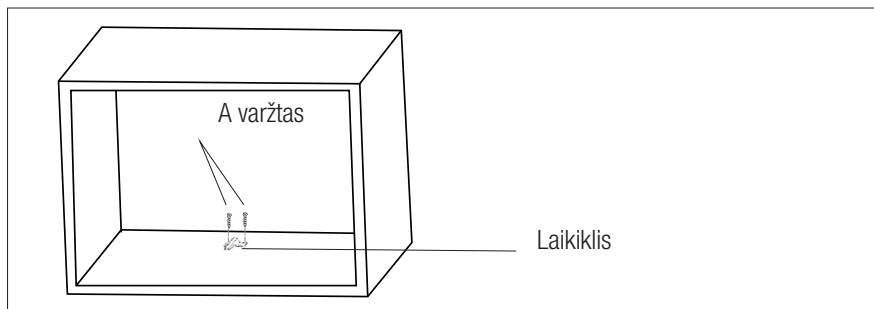

## 3 Įrengimas ir prijungimas

### 3.2.3 Krosnelės pritvirtinimas

- Įstatykite krosnelę į spintelę.
  - Įsitinkinkite, kad krosnelės galinė dalis užfiksuota laikikliu.
  - Neprispauskite ir nesulenkite maitinimo kabelio.

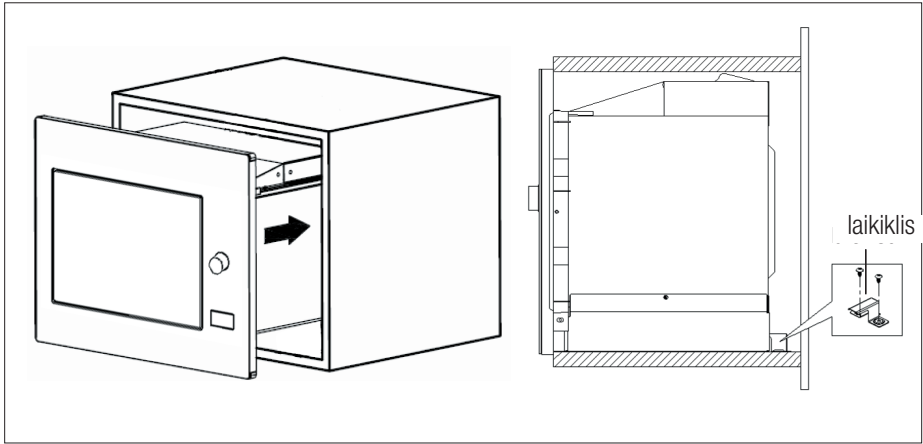

- Atidarykite dureles, B varžtu per įrengimo angą pritvirtinkite krosnelę prie spintelės. Tada ant įrengimo angos uždėkite plastikinį apdailos plokštės dangtelį.

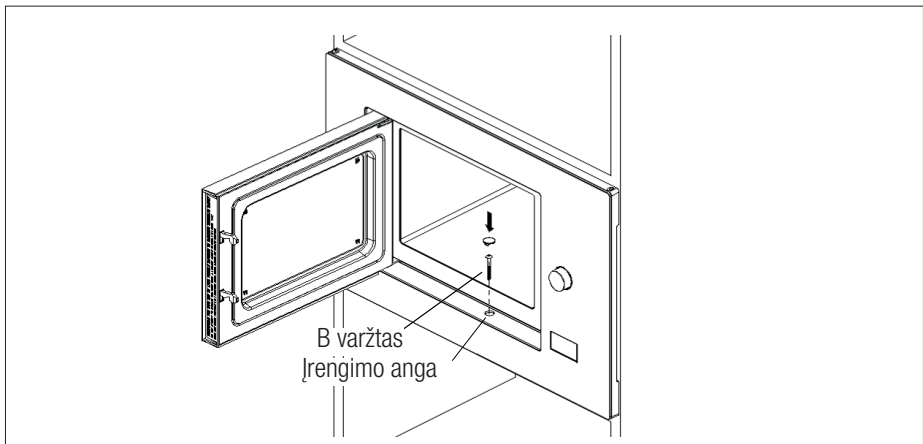



### 3.3 Radijo bangų trikdžiai



Veikdama mikrobangų krosnelė gali trikdyti radijo aparatus, televizorių ir kitų panašių prietaisų veikimą.

- Krosnelę įrenkite kiek įmanoma toliau nuo radijo aparatų ir televizorių. Veikdama mikrobangų krosnelė gali trikdyti radijo aparato ir televizoriaus priimamus signalus. 2. Įjunkite krosnelę į prastą buitinį elektros lizdą. Įsitinkinkite, kad įtampa ir dažnis nesiskiria nuo nurodytų techninių duomenų plokštelėje.
- Jei yra trikdžių, juos galima sumažinti arba pašalinti imantis toliau nurodytų atsargumo priemonių.
- Nuvalykite krosnelės durelių ir sandarinimo tarpiklio paviršius.
- Dar kartą nustatykite radijo aparato arba televizoriaus antenos kryptį.
- Pakeiskite krosnelės vietą imtuvo vietos atžvilgiu.
- Patraukite mikrobangų krosnelę nuo imtuvo.
- Įjunkite mikrobangų krosnelę į kitą elektros lizdą, kad krosnelė ir imtuvai būtų prijungti prie skirtingų elektros linijų.

### 3.4 Maisto gamybos principai naudojant mikrobangų krosnelę

- Maistą ruoškite atidžiai. Iš indo išimkite maisto likučius.
- Atkreipkite dėmesį į gaminimo laiką. Gaminkite pasirinktą trumpiausią nurodytą laiką o prirėkus šiek tiek pailginkite. Perkaitintas maistas gali pradėti rūkti arba sudegti.
- Gamindami maistą jį uždenkite. Uždengus maistą, jis nesitaško ir užtikrinamas tolygus šildymas.

- Mikrobangų krosnelėje šildydami tokius maisto gaminius kaip paukštienos patiekalai ir mėsainiai, apverskite juos, kad paspartintumėte šios rūšies maisto šilimą. Didelius maisto gaminius, pvz., didelius kepsnius, reikia apversti bent kartą.
- Gaminimo viduryje tokius maisto gaminius kaip mėsos kukuliai apverskite ir sukeiskite vietomis esančius indo centre ir pakraščiuose.

### 3.5 Įžeminimo instrukcijos

Šis prietaisas turi būti įžemintas. Ši krosnelė turi įžeminimo kabelį su įžemintu kištuku. Prietaisas turi būti prijungiamas prie tinkamai įrengto ir įžeminto sieninio elektros lizdo. Trumpojo jungimo atveju įžeminimo sistema leidžia nutekėti elektros srovei ir sumažina elektros šoko pavojų. Rekomenduojame naudoti krosneliai skirtą elektros grandinę. Naudoti aukštą įtampa pavojinga, dėl to gali kilti gaisras ar kiti nelaimingi atsitikimai, kurie sugadins krosnelę.



**ĮSPĖJIMAS:** Netinkamai naudojant įžeminimo kištuką gali ištikti elektros šokas.



Jei turite klausimų dėl įžeminimo ar su elektra susijusių instrukcijų, kreipkitės į kvalifikuotą elektriką arba aptarnavimo tarnybos darbuotojus.



Gamintojas ir (arba) pardavimo atstovas neprisiima atsakomybės dėl sužeidimų arba krosnelės sugadinimo, kurie gali atsirasti netinkamai atliekant su elektra susijusius veiksmus.

### 3.6 Virtuvės reikmenų testas

Niekada neįjunkite tuščios mikrobangų krosnelės. Vienintelė išimtis - virtuvės reikmenų testas, aprašytas kitame skyriuje. Kai kurie nemetaliniai virtuvės reikmenys gali netikti naudoti mikrobangų krosnelėje. Jei nežinote, ar jūsų virtuvės reikmenys tinka mikrobangų krosnei, galite atlikti toliau nurodytą testą.

1. Įdėkite išbandomą tuščią virtuvės indą į mikrobangų krosnelę kartu su mikrobangų krosnei tinkama stikline, į kurią pripilta 250 ml vandens.
2. Įjunkite mikrobangų krosnelę maksimalia galia 1 minutei.

Toliau esančiame sąraše pateiktos rekomendacijos, padėsiančios išsirinkti tinkamus virtuvės reikmenis.

3. Atidžiai patikrinkite testuojamo indo temperatūrą. Jei jis įšilo, vadinasi, netinka naudoti mikrobangų krosnelėje.
4. Niekada nešildykite ilgiau nei minutę. Jei per 1 veikimo minutę pamatysite kibirkščiavimą, išjunkite mikrobangų krosnelę. Kibirkščiavimą sukeliantys indai netinkami naudoti mikrobangų krosnelėje.

Maisto gaminimo reikmuo	Mikrobangų krosnelė	Grilis	Kombinacija
Karščiui atsparus stiklas	Taip	Taip	Taip
Karščiui neatsparus stiklas	Ne	Ne	Ne
Karščiui atspari keramika	Taip	Taip	Taip
Plastikinis indas, tinkamas naudoti mikrobangų krosnelėje	Taip	Ne	Ne
Popieriniai virtuvės reikmenys	Taip	Ne	Ne
Metalinis padėklas	Ne	Taip	Ne
Metalinė lentynėlė	Ne	Taip	Ne
Aliuminio folija ir folijos apdangalai	Ne	Taip	Ne
Medžiagos iš putplasčio	Ne	Ne	Ne

### 4.1 Valdymo skydelis

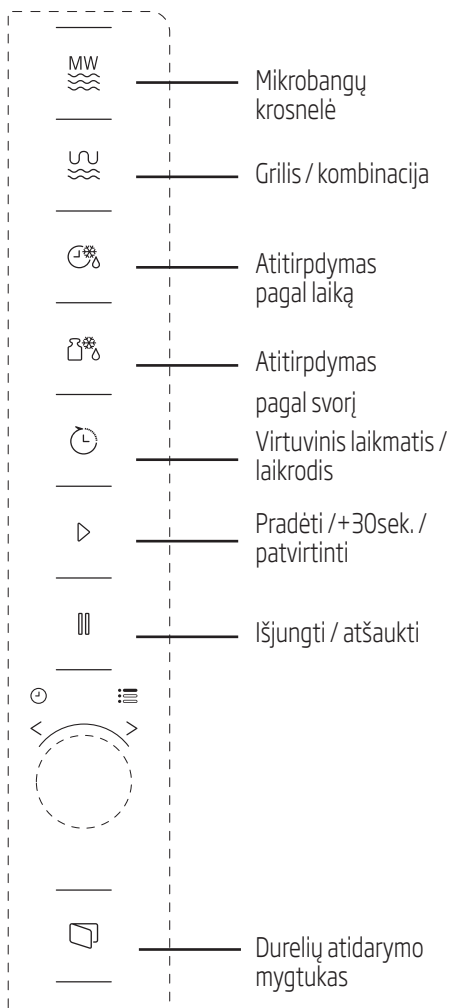

### 4.2 Naudojimo instrukcijos

#### 4.2.1 Laiko nustatymas

Kai mikrobangų krosnelė įjungiama, LED ekrane rodoma 0:00 ir vieną kartą suskamba garsinis signalas.

1. Dukart paspauskite mygtuką (Kitchen Timer/Clock) (Virtuvės laikmatis / laikrodis), pradės mirksėti valandas nurodantys skaitmenys.
2. Pasukdami nustatykite valandas; reikšmė turi būti nuo 0 iki 23.
3. Paspauskite mygtuką (Kitchen Timer/Clock) (Virtuvės laikmatis / laikrodis), pradės mirksėti minutes nurodantys skaitmenys.
4. Pasukdami nustatykite valandas; reikšmė turi būti nuo 0 iki 59.
5. Paspauskite mygtuką (Kitchen Timer/Clock) (Virtuvės laikmatis / laikrodis), kad užbaigtumėte laiko nustatymą. Sumirksės simbolis „:“ ir įsijiebs laikas.





Jei nustatydami laiką paspausite mygtuką (Stop/Cancel) (Išjungti / atšaukti), krosnelė automatiškai grįš į ankstesnį režimą.

#### 4.2.2 Maisto gamyba naudojant mikrobangų krosnelę







1. Paspauskite mygtuką (Microwave) (Mikrobangos) ir LED ekrane bus rodoma „P100“.
2. Dar kartą paspauskite mygtuką (Microwave) (Mikrobangos) arba pasukdami pasirinkite norimą galią. Kiekvieną kartą paspaudus mygtuką bus atitinkamai rodoma „P100“, „P80“, „P50“, „P30“ arba „P10“.

## 4 Naudojimas

3. Paspauskite mygtuką  (Start/+30 Sec./ Confirm) (Pradėti / +30 sek. / patvirtinti), kad patvirtintumėte, ir pasukdami  nustatykite gaminimo laiką nuo 0:05 iki 95:00.
4. Dar kartą paspauskite mygtuką  (Start/+30 Sec./Confirm) (Pradėti / +30 sek. / patvirtinti), kad pradėtumėte gaminti.



**Pavyzdys:** Jei norite 20 minučių naudoti 80 % mikrobangų galios, atlikite šiuos veiksmus.

5. Vieną kartą paspauskite mygtuką  (Microwave) (Mikrobangos) ir LED ekrane bus rodoma „P100“.
6. Dar kartą paspauskite mygtuką  (Microwave) (Mikrobangos) arba pasukdami  nustatykite 80 % mikrobangų galią.
7. Paspauskite mygtuką  (Start/+30Sec./ Confirm) (Pradėti / +30 sek. / patvirtinti), kad patvirtintumėte, ir ekrane bus rodoma „P 80“.
8. Sukdami  nustatykite gaminimo laiką, kol krosnelė rodytų „20:00“.
9. Paspauskite mygtuką  (Start/+30 Sec./ Confirm) (Pradėti / +30 sek. / patvirtinti), kad pradėtumėte gaminti.







Veiksmai, kaip koreguoti kodavimo mygtuko laiką, pateikti toliau:

Trukmės nustatymas	Intervalas
0-1 minutė	5 sekundės
1-5 minutės	10 sekundžių
5-10 minučių	30 sekundžių
10-30 minučių	1 minutė
30-95 minutės	5 minutės

### 4.2.3 Mikrobangų krosnelės klaviatūros naudojimo instrukcijos

Tvarka	Ekranas	Mikrobangų galia
1	P100	100 %
2	P80	80 %
3	P50	50 %
4	P30	30 %
5	P10	10 %

### 4.3. Maisto gamyba įjungus grilio arba kombinacijos režimą





1. Paspauskite mygtuką  (Grill/Combination) (Grilis / kombinacija) ir LED ekrane bus rodoma „G“. Dar kartą paspauskite mygtuką  (Grill/Combination) (Grilis / kombinacija) arba pasukdami  pasirinkite norimą galią. Kiekvieną kartą paspaudus mygtuką bus atitinkamai rodoma „G“, „C-1“ arba „C-2“.
2. Paspauskite mygtuką  (Start/+30 Sec./Confirm) (Grilis / kombinacija), kad patvirtintumėte, ir pasukdami  nustatykite gaminimo laiką nuo 0:05 iki 95:00.
3. Dar kartą paspauskite mygtuką  (Start/+30 Sec./Confirm) (Grilis / kombinacija), kad pradėtumėte gaminti.



**Pavyzdys:** jei norite 10 minučių naudoti 55 % mikrobangų galios ir 45 % grilio galios (C-1), atlikite šiuos veiksmus.

1. Vieną kartą paspauskite mygtuką  (Grill/Combination) (Grilis / kombinacija) ir LED ekrane bus rodoma „G“.

## 4 Naudojimas

2. Dar kartą paspauskite mygtuką  (Grill/Combination) (Grilis / kombinacija) arba pasukdami  pasirinkite 1 kombinacijos režimą.
3. Paspauskite mygtuką  (Start/+30Sec./Confirm) (Pradėti / +30 sek. / patvirtinti), kad patvirtintumėte, ir ekrane bus rodoma „C-1“.
4. Sukdami  nustatykite gaminimo laiką, kol krosnelė rodytų 10:00.
5. Paspauskite mygtuką  (Start/+30 Sec./Confirm) (Pradėti / +30 sek. / patvirtinti), kad pradėtumėte gaminti.





### 4.3.1 (Grilis / kombinacija) Klaviatūros naudojimo instrukcijos

Tvar-ka	Ekra-nas	Mikro-bangų galia	Grilis ljungti
1	G	0 %	100 %
2	C-1	55 %	45 %
3	C-2	36 %	64 %



Praejus pusei grilliui skirto laiko, krosnelė suskamba du kartus. Tai yra normalu. Norėdami geresnio grilio efekto, apverskite maistą, uždarykite dureles ir paspauskite mygtuką  (Start/+30Sec./Confirm) (Pradėti /+ 30 sek. / patvirtinti). Jei neatliekama jokia operacija, krosnelė veiks toliau.



### 4.4 Greita pradžia

1. Veikiant budėjimo režimu paspauskite mygtuką  (Start/+30Sec./Confirm) (Pradėti / +30 sek. / patvirtinti), kad pradėtumėte gaminti 100 % mikrobangų galia. Kiekvieną kartą paspaudus mygtuką, gaminimo laikas pailgės 30 sek., kol pasieks 95 min.
2. Naudojant kepimo mikrobangomis, kepimo grylyje ir kombinuoto kepimo arba atitirpymo pagal laiką režimus, laikas pailgės 30 sek. kiekvieną kartą, kai paspauskite mygtuką  (Start/+30 Sec/Confirm) (Pradėti / +30 sek. / patvirtinti).
3. Veikiant budėjimo režimu, pasukite  prieš laikrodžio rodyklę ir nustatykite laiką, kad būtų pradėtas gaminimas 100 % mikrobangų galia, ir dar kartą paspauskite  (Start/+30Sec./Confirm) (Pradėti / +30 sek. / patvirtinti), kad pradėtumėte gaminti.



Jei pasirinkę automatinį meniu ir atitirpymo pagal svorį režimus paspauskite mygtuką  (Start/+30Sec./Confirm) (Pradėti /+ 30 sek. / patvirtinti), maisto gaminimo laikas pailgės.



### 4.5 Atitirpymas pagal svorį

1. Vieną kartą paspauskite mygtuką  (Thawing by weight) (Atitirpymas pagal svorį).
2. Pasukdami  pasirinkite maisto svorį nuo 100 iki 2 000 g.

## 4 Naudojimas



3. Paspausite mygtuką  (Start/+30 Sec./ Confirm) (Pradėti / +30 sek. / patvirtinti), kad pradėtumėte atitirpdyti.

### 4.6 Atitirpymas pagal laiką

1. Vieną kartą paspausite mygtuką  (Thawing by time) (Atitirpymas pagal laiką).
2. Pasukdami  pasirinkite atitirpymo laiką. Maksimalus laikas - 95 minutės.
3. Paspausite mygtuką  (Start/+30 Sec./ Confirm) (Pradėti / +30 sek. / patvirtinti), kad pradėtumėte atitirpdyti. Atitirpymo galia yra P30 ir jos pakeisti negalima.

### 4.7 Virtuvinis laikmatis (skaitiklis)

Jūsų krosnelėje yra automatinis skaitiklis, nesu-sietas su krosnelės funkcijomis, jį galima naudoti atskirai virtuvės reikmėms (maksimaliai galima nu-statyti 95 min.).





1. Vieną kartą paspausite mygtuką  (Kitchen Timer/Clock) (Virtuvės laikmatis / laikrodis) ir LED ekrane bus rodoma „00:00“.
2. Pasukdami  nustatykite tinkamą laiką.
3. Paspausite mygtuką  (Start/+30 Sec./ Confirm) (Pradėti / +30 sek. / patvirtinti), kad patvirtintumėte nustatymą.
4. Kai atgalinis skaičiavimas nuo įvesto laiko pasiekia 00:00, 5 kartus suskamba garsinis signalas. Jei nustatytas laikas (24 val. sistema), LED ekrane bus rodomas esamas laikas.

Norėdami bet kuriuo metu sustabdyti atgalinį laikmatį, paspausite  (Stop/Cancel) (Stabdyti / atšaukti).







Virtuvinio laikmačio veikimo prin-cipas skiriasi nuo 24 valandų sis-temos. Virtuvinis laikmatis - tai tik laikmatis.

### 4.8 Automatinis meniu

1. Pasukdami  pagal laikrodžio rodyklę, pasirinkite norimą meniu. Bus rodomi meniu nuo „A-1“ iki „A-8“: pica, mėsa, daržovės, makaronai, bulvės, žuvis, gėrimai ir kukurūzų spragėsiai.
2. Paspausite mygtuką  (Start/+30 Sec./ Confirm) (Pradėti / +30 sek. / patvirtinti), kad patvirtintumėte.
3. Pasukite  ir pasirinkite numatytąjį svorį pagal meniu lentelę.
4. Paspausite mygtuką  (Start/+30 Sec./ Confirm), kad pradėtumėte gaminti.



**Pavyzdys:** jei norite panaudoti automatinį meniu iškepti 350 g žu-vies:

1. Sukite  pagal laikrodžio rodyklę, kol ekrane bus rodoma „A-6“.
2. Paspausite mygtuką  (Start/+30 Sec./ Confirm) (Pradėti / +30 sek. / patvirtinti), kad patvirtintumėte.
3. Sukdami  pasirinkite žuvies svorį, kol ekrane bus rodoma 350.
4. Paspausite mygtuką  (Start/+30 Sec./ Confirm), kad pradėtumėte gaminti.

## 4 Naudojimas

### 4.8.1 Automatinės maisto gamybos meniu

Meniu	Svoris	Ekranas
A-1 Pica	200 g	200
	400 g	400
A-2 Mėsa	250 g	250
	350 g	350
	450 g	450
A-3 Daržovės	200 g	200
	300 g	300
	400 g	400
A-4 Makaronai	50 g (su 450 ml šalto vandens)	50
	100 g (su 800 ml šalto vandens)	100
A-5 Bulvės	200 g	200
	400 g	400
	600 g	600
A-6 Žuvis	250 g	250
	350 g	350
	450 g	450
A-7 Gėrimai	1 stiklinė (120 ml)	1
	2 stiklinės (240 ml)	2
	3 stiklinės (360 ml)	3
A-8 Spraginti kukurūzai	50 g	50
	100 g	100

### 4.9 Maisto gamyba keliais etapais

Vienu metu galima nustatyti daugiausia 2 maisto gamybos etapus. Jei vienas iš etapų yra atitirpymas, jis turi būti nustatytas kaip pirmas etapas.



Jei norite atitirpdyti maistą 5 minutes, o vėliau kepti jį 7 minutes, naudojant 80 % mikrobangų galią, atlikite šiuos veiksmus:

1. Vieną kartą nuspauskite mygtuką (Thawing by time) (Atitirpymas pagal laiką).
2. Norėdami pasirinkti atitirpymo laiką, sukite , kol ekrane pasirodys „05:00“.
3. Vieną kartą paspaudus (Microwave) (Mikrobangos), ekrane pasirodys „P100“.
4. Norėdami nustatyti 80 % mikrobangų galią, dar kartą paspauskite (Microwave) (Mikrobangos) ar pasukite .
5. Norėdami patvirtinti, nuspauskite mygtuką (Start/+30Sec./Confirm) (Pradėti /+ 30 sek. / patvirtinti), ir ekrane pasirodys „P80“.
6. Norėdami nustatyti kepimo laiką, sukite kol ekrane pasirodys „7:00“.
7. Norėdami pradėti gaminti, paspauskite mygtuką (Start/+30Sec./Confirm) (Pradėti /+ 30 sek. / patvirtinti). Iškart po pirmo etapo ir atgalinės atitirpymo laiko atskaitos pradžios įsijungs garso signalas. Signalas vėl įsijungs įvedus antrą maisto gamybos etapą. Maisto gamybos laikui pasibaigus, signalas skambės 5 kartus.

### 4.10 Užklaustos funkcija

1. Pasirinkę mikrobangų, grilio ir kombinacijos režimus, paspauskite (Microwave) (Mikrobangos) ar (Grill/Combination) (Grillis / kombinacija), ir 3 sekundes bus rodomas dabartinis galios lygis. Po 3 sekundžių krosnelė grįš į ankstesnį režimą.
2. Ruošdami maistą, nuspauskite mygtuką (Kitchen Timer/Clock) (Virtuvės laikmatis / laikrodis), ir 3 sekundes bus rodomas dabartinis laikas.

### 4.11 Apsauga nuo vaikų

1. **Užraktas:** Krosnei veikiant budėjimo režimu, 3 sekundes palaikykite paspaudę mygtuką (Stop/Cancel) (Išjungti / atšaukti), kol pasigirs garsinis signalas, nurodantis, kad apsauga nuo vaikų įjungta. Jei laikas jau nustatytas, bus rodomas ir dabartinis laikas; kitu atveju LED ekrane bus rodoma .
2. **Atrakinimas:** Norėdami išjungti apsaugą nuo vaikų, 3 sekundes palaikykite paspaudę mygtuką (Stop/Cancel) (Išjungti / atšaukti), kol pasigirs ilgas pyptelėjimas, nurodantis, kad apsauga nuo vaikų išjungta.

### 4.12 Krosnelės durelių atidarymas

Nuspauskite (Open door) (Atidaryti dureles) ir durelės atsidarys.



Jei MGB 25333 BG modelio mikrobangų krosnelės durelių neįmanoma atidaryti mygtuku (Open door) (Atidaryti dureles) (pvz., dėl elektros energijos atjungimo), jas atidaryti galite vakuuminio keltuvu, kuris naudojamas durelėms atidaryti rankiniu būdu.



### 5.1 Valymas



**ISPĖJIMAS:** Niekada nenaudokite benzino, tirpiklių, šveičiamųjų valymo priemonių, metalinių daiktų ar šepėčių kietais šeriais prietaisui valyti.



**ISPĖJIMAS:** Niekada nemerkite prietaiso ar jo maitinimo laido į vandenį ar kokį nors kitą skystį.

1. Išjunkite prietaisą ir ištraukite jo kištuką iš sieninio lizdo.
2. Palaukite, kol prietaisas visiškai atvės.
3. Palaikykite krosnelės švarą. Jei krosnelės sienelės buvo aptaškytos maistu ar viduje išsiliejo skysčiai, nuvalykite juos drėgna šluoste. Jei krosnelė tampa labai nešvari, naudokite švelnaus poveikio valiklį. Venkite purškalių ir kitų šiurkščių valiklių, antraip ant durelių paviršiaus gali likti dėmių ir matinių patakų.
4. Išorinius krosnelės paviršius valykite drėgna šluoste. Norėdami išvengti žalos veikiančioms krosnelės dalims, neleiskite kad pro ventilacijos angas į vidų patektų vanduo.
5. Norėdami pašalinti išsiliejusio ir taškomo maisto paliktas dėmes, abi durelių puses ir stiklą, durelių tarpiklius ir dalis šalia tarpiklių dažniau valykite drėgna šluoste. Nenaudokite šveičiamųjų valymo priemonių.
6. Neleiskite valdymo skydeliui sušlapti. Valykite minkšta drėgna šluoste. Palikite krosnelės dureles atviras, kad valydami valdymo skydelį netyčia neįjungtumėte krosnelės.
7. Jei viduje arba aplink dureles kaupiasi garai, nuvalykite juos minkšta šluoste. Tai gali įvykti, kai mikrobangų krosnelė veikia esant labai drėgnai aplinkai. Tai visiškai normalu.
8. Kai kuriais atvejais jums gali tekti išimti stiklinį padėklą ir jį išvalyti. Nuplaukite padėklą šiltu muiluotu vandeniu arba indaplovėje.
9. Reguliariai valykite ritininį žiedą ir krosnelės apačią, kad būtų išvengta pernelyg didelio triukšmo. Krosnelės apačią pakanka nuvalyti švelnaus poveikio valikliu. Ritininį žiedą plaukite šiltu muiluotu vandeniu arba indaplovėje. Ištraukę ir išplovę ritininį žiedą, įsitikinkite, kad jūs tiksliai įstatėte jį atgal reikiamoje padėtyje.
10. Norėdami pašalinti nemalonius kvapus, įdėkite stiklinę vandens ir sulčių ir citrinos žievelę į gilų dubenį, kuris tinka naudoti mikrobangų krosnelėje, ir įjunkite krosnelę 5 minutėms mikrobangų režimu. Po to nušluostykite ir nusauskinkite minkšta šluoste.
11. Prašome kreiptis į įgaliotą aptarnavimo centrą, jei reikia pakeisti krosnelės lemputę.
12. Krosnelė turi būti reguliariai valoma ir visi maisto likučiai turi būti pašalinami. Nešvarumai gali sukelti paviršiaus defektus. Tai gali neigiamai paveikti prietaiso veikimo laiką bei sukelti riziką.
13. Prašome neišmesti šio prietaiso kartu su įprastomis buitinėmis atliekomis; pasenusios mikrobangų krosnelės turi būti perduodamos specialiems atliekų centrams, kuriais turi pasirūpinti savivaldybės.
14. Kai mikrobangų krosnelė naudojama grilio režimu, gali kilti šiek tiek dūmų, taip pat gali būti juntamas kvapas. Po tam tikro naudojimo laiko jie turėtų išnykti.

### 5.2 Saugojimas

- Jeigu prietaiso ilgai nenaudosite, padėkite jį į saugią vietą.
- Patikrinkite, ar prietaisas yra atjungtas nuo elektros tinklo, atvėsęs ir visiškai sausas.
- Prietaisą laikykite vėsioje, sausoje vietoje.
- Saugokite prietaisą nuo vaikų.

## 6 Trikčių šalinimas

Normalus	
Veikianti mikrobangų krosnelė gali sukelti TV signalo trukdžius.	Veikianti mikrobangų krosnelė gali sukelti TV ar radijo signalo trukdžius. Jie yra panašūs į trikdžius, sukeltus mažų elektrinių prietaisų, pavyzdžiui, maišytuvo, dulkių siurblio ar elektrinio ventiliatoriaus. Tai visiškai normalu.
Krosnelės lemputė yra neryški.	Gaminant maistą mikrobangų krosnelėje mažai energijos vartojančiu režimu, krosnelės lemputė gali būti neryški. Tai visiškai normalu.
Ant durelių kaupiasi garai, iš ventiliacinės angos kyla karštas oras.	Kepimo metu nuo maisto gali kilti garai. Nors didesnė šių garų dalis ištraukiama pro ventiliacinę angą, Dalis jų gali kauptis vėsioje vietoje, pavyzdžiui, ant krosnelės durelių. Tai visiškai normalu.
Krosnelė įjungta atsitiktinai, be maisto joje.	Neleidžiama įjungti prietaiso, jei jo viduje nėra maisto. Tai labai pavojinga.

Problema	Galima priežastis	Sprendimas
Neįmanoma įjungti krosnelės.	(1) Maitinimo kabelis nėra tinkamai prijungtas.	Atjunkite. Prijunkite vėl po 10 sekundžių.
	(2) Perdegę saugiklis ar buvo aktyvuotas elektros grandinės pertraukiklis.	Pakeiskite saugiklį arba atitaisykite elektros grandinės pertraukiklį (remontas atliekamas profesionalių mūsų įmonės darbuotojų).
	(3) Problema su elektros lizdu.	Patikrinkite lizdą, panaudodami kitus elektros prietaisus.
Krosnelė nekaista.	(4) Durelės netinkamai uždarytos.	Tinkamai uždarykite dureles.
Mikrobangų krosnei veikiant, stiklinis padėklas kelia triukšmą.	(5) Ant padėklo ir krosnelės apačioje yra nešvarumų.	Norėdami išvalyti nešvarumus, žr. skyrių „Valymas ir priežiūra“.
Rodomas pranešimas apie E-3 klaidą ir krosnelė neveikia (modeliui MGB 25333 BG).	(6) Krosnelės durelės neatsidaro (dėl blokavimo, žemos įtampos ir t. t.).	Atjunkite. Prijunkite vėl po 10 sekundžių.



# Palun lugege esmalt juhendit!

Lugupeetud klient!

Aitäh, et otsustasite Beko toote kasuks. Loodetavasti jääte selle kaasaegse tehnoloogia järgi valmistatud kvaliteetse toote tööga rahule. Selleks tutvuge enne toote kasutamist hoolikalt kasutusjuhendi ja kõigi kaasasolevate dokumentidega ja hoidke need alles. Kui annate toote üle uuele omanikule, pange kaasa ka kasutusjuhend. Järgige kõiki kasutusjuhendis toodud hoiatusi ja juhiseid.

## Tähiste tähendused

Käesoleva juhendi erinevates jaotistes kasutatakse järgmisi tähisteid:

	Oluline teave ja kasulikud nõuanded.
	Hoiatused elu ja vara suhtes ohtlike olukordade kohta.
	Hoiatus tuliste pindade kohta.



Toode on valmistatud keskkonnasõbralikes kaasaegsetes tehastes loodust kahjustamata.

Seade vastab WEEE eeskirjadele.



See ei sisalda PCB-d.

Käesolev jaotis sisaldab ohutusjuhiseid, mis aitavad teil vältida tuleohtu, elektrilööke, kokkupuutumist lekkinud mikrolaineenergiaga, kehavigastusi ja varalist kahju. Nende juhiste eiramisel kaotab antud garantii kehtivuse.

## 1.1 Üldine ohutus

- Ärge proovige ahju käivitada ajal, mil selle uks on lahti - vastasel juhul võite kokku puutuda kahjuliku mikrolaine-energiaga. Turvalukke ei tohi eemaldada ega rikkuda.
- Ärge paigutage esemeid ahju esikülje ja ukse vahele. Ärge laske sulgivatele pindadele koguneda mustuse või puhastusvahendi jääke.
- Igasugused hooldustööd, mille käigus on vaja eemaldada mikrolaineenergia eest kaitsev kate, peab läbi viima volitatud isik/teenindus. Igasugune muu lähenemine on ohtlik.
- Teie toode on loodud kodus toidu küpsetamiseks, soojendamiseks ja sulatamiseks. Seda ei tohi kasutada ärilistel eesmärkidel. Toote valmistaja ei vastuta valesti kasutamisest põhjustatud kahjude eest.
- Ärge kasutage seda seadet välitingimustes, vannitubades, niisketes keskkondades ega kohtades, kus see võib märjaks saada.
- Valmistaja ei vastuta ega anna garantiisid kahjude osas, mis on põhjustatud seadme valesti või ebasobivatel eesmärkidel kasutamisest.
- Ärge proovige seadet lahti võtta. Valmistaja ei anna garantiisid kahjude osas, mis on põhjustatud seadme valesti kasutamisest.
- Kasutage ainult valmistaja poolt soovitatud originaalosi.
- Ärge jätke töötavat seadet järelvalveta.
- Kasutage seadet alati stabiilsel, lamedal, puhtal, kuival ja libisemis-kindlal pinnal.
- Seadet ei tohi kasutada välise taimeriga või eraldi kaugjuhtimissüsteemiga.
- Enne seadme esmakordset kasutamist puhastage kõik selle osad. Vaadake palun lähemalt jaotisest "Puhastamine ja hooldus".
- Kasutage seadet ainult ettenähtud eesmärkidel ja vastavalt käesolevale juhendile. Ärge kasutage seadmel abrasiivseid materjale ega auru.

See ahi on mõeldud spetsiaalselt toidu soojendamiseks ja küpsetamiseks. See ei ole tehtud tööstuslikuks või laboratoorseks kasutamiseks.

- Ärge kasutage seda seadet riiete või käterätikute kuivatamiseks.
- Seade muutub kasutamise ajal väga tuliseks. Hoiduge ahju siseosades olevate tuliste osade puudutamisest.
- Teie ahi ei ole loodud ühegi elusolendi kuivatamiseks.
- Tühja ahju ei tohi käivitada.
- Soojendatud toidult nõudele üle kanduva soojuse mõjul võivad nõud kuumeneda. Nõude hoidmiseks võib vaja minna ahjukindaid.
- Nõude sobivust mikrolaineahjus kasutamiseks tuleb eelnevalt kontrollida.
- Ärge paigutage ahju pliidile või muule kuumust genereerivale pinnale. Vastasel juhul võib seade kahjustuda ja sellele antud garantii kaotada kehtivuse.
- Mikrolaineahju ei tohi paigutada kappi, mis ei vasta paigaldusjuhistes toodud nõuetele.
- Pärast toidu küpsetamist võib katte või fooliumi alt eralduda auru.

- Kasutage igasuguse soojendatud toidu väljavõtmisel kindaid.
- Seadme kasutamise ajal võib seade ise või mõni selle ligipääsetav pind olla väga kuum.
- Seadme kasutamise ajal võib selle uks ja välimine klaas olla väga kuum.

## 1.1.1 Elektriohutus

- Beko mikrolaineahi vastab kehtivatele ohutusstandarditele, seejärel tuleb alati, kui seadmel või selle toitejuhtmel esineb kahjustusi, vastav seade remontida või välja vahetada edasimüüja, teeninduskeskuse, spetsialisti või autoriseeritud teeninduse poolt, et igasugused ohud oleks välistatud. Puudulikud või oskamatud remonditööd võivad olla ohtlikud ja põhjustada ohtusid ka kasutajale.
- Veenduge, et teie toitevool vastab seadme andmesildil toodud andmetele.  
Ainus viis seadme vooluvõrgust eemaldamiseks on toitejuhtme pistiku välja võtmine kontaktist.
- Kasutage seadet ainult koos maandatud pistikupesaga.
- Ärge kasutage seadet, kui toitejuhe või seade ise on kahjustatud.

- Ärge kasutage seda seadet pikendusjuhtmega.
- Ärge puudutage seadet või selle pistikut niiske või märja käega.
- Paigutage seade nii, et pistikule oleks alati võimalik ligi pääseda.
- Toietjuhtme kahjustumise vältimiseks hoiduge selle pigistamisest, murdmisest või hõõrumisest vastu teravaid servi. Hoidke toitejuhe eemal kuumadest pindadest ja lah-tisest tulest.
- Veenduge, et ei oleks toitejuhtme kogemata tõmbamise või selle taha komistamise ohtu seadme töötamise ajal.
- Enne iga puhastamist ja ajal, kui seadet ei kasutata, eemaldage toitejuhe vooluvõrgust.
- Seadme eemaldamiseks vooluvõrgust ärge sikutage toitejuhet, samuti ärge mähkige toitejuhet ümber seadme.
- Ärge uputage seadet, toitejuhet ega kontakti vette ega ühtegi muusse vedelikku. Ärge hoidke neid ka jooksva vee all.
- Kui kuumutate toitu plast- või paberanumates, kontrollige ahju regulaarselt, sest need võivad süttida.
- Enne mikrolaineahjus kasutamiseks sobivate paber- või kilekottide paigutamist ahju, eemaldage traadid ja/või metallidetailid.
- Kui näete suitsu, lülitage seade välja või eemaldage vooluvõrgust ja hoidke uks suletuna, et vältida süttimise võimalus.
- Ärge kasutage ahju sisemust millegi hoiustamiseks. Ärge jätke paberesemeid, toiduvalmistamismaterjale ega toitu ahju sisse ajaks, mil ahju ei kasutata.
- Söötmisspudeleid ja imikutoidu-purke tuleb enne tarbimist segada või raputada ja nende temperatuuri kontrollida, et vältida põletusi.
- See on grupi 2 klass B ISM seade. Gruppi 2 kuuluvad kõik ISM (tööstuslikud, teaduslikud ja meditsiinilised) seadmed, kus raadiosageduslik energia on tahtlikult loodud ja/või kasutatakse elektromagnetilist kiirgust materjali töötlemiseks ja sädeerosioon seadmeid.
- Klass B seadmed on seadmed, mis sobivad kasutamiseks koduses majapidamises ja on otse ühendatud madalpinge-toitevõrgustikku.
- Seadme uks või välispind võib kasutamise käigus kuumeneda.

## 1.1.2 Toote ohutu kasutamine

- Vedelikke ega muid toiduaineid ei tohi kuumutada kinnises anumates, sest sellega kaasneb plahvatuse oht.
- Jookide kuumutamisel mikrolaineahjus võib jook pärast ahjust välja võtmist loksutamisel keema minna, seepärast olge anumate käes hoidmisel ettevaatlikud.
- Ärge praadige ahjus midagi. Kuum õli võib kahjustada ahju materjale ja osi, ning võib põhjustada naha põletust.
- Paksu koorikuga toiduainetele, nagu kartulid, suvikõrvitsad, õunad ja kastanid tuleb augud sisse teha.
- Seade peab olema paigutatud nii, et selle tagakülg on seinale suunas.
- Kui uks või uksetihendid on kahjustatud, ei tohi ahju kasutada seni, kuni kvalifitseeritud isik on selle remontinud.
- Enne seadme liigutamist kinnitage pöördalus paigale, et vältida selle kahjustumist.
- Ärge kasutage mikrolaineahju toorete munade soojendamiseks ei koorega ega kooreta.

- Ärge eemaldage seadme taga ja külgedel asuvaid osi, mis tagavad minimaalse nõutud õhu ringluseks vajaliku vahemaa kapi seinte ja seadme vahel.

## 1.2 Ettenähtud otstarve

- Mikrolaineahi on ette nähtud kasutamiseks ainult sisseehitatud ahjuna.
- Ärge kasutage ahju ühelgi muul otstarbel peale ettenähtud kasutusalade.
- Ärge kasutage seadet soojusallikana.
- Mikrolaineahi on mõeldud ainult toidu sulatamiseks, küpsetamiseks ja hautamiseks.
- Ärge küpsetage toitu üle - selle tagajärjeks võib olla tulekahju.
- Ärge kasutage seadme puhastamiseks auru abil töötavaid puhastusseadmeid.

## 1.3 Laste ohutus

- Kui seadet kasutatakse laste või piiratud füüsiliste, sensoorsete või vaimsete võimetega isikute läheduses, on soovitatav olla äärmiselt ettevaatlik.

- Lapsed alates 8. eluaastast ja füüsilise, sensoorse või vaimupuudega isikud, samuti puudulike teadmiste ja kogemustega isikud tohivad seadet kasutada tingimusel, et nad teevad seda järelevalve all või neile on selgitatud seadme ohutut kasutamist ning mõistavad seadme kasutamisega seotud ohte. Lapsed ei tohi seadmega mängida. Lapsed ei tohi ilma vanemate järelevalveta läbi viia seadme puhastamise ja kasutajahoolduse protseduure.
- Lämpumisoht! Hoidke pakkematerjale väljaspool laste käeulatus.
- Lapsed tohivad ahju kasutada ilma järelevalveta ainult juhul, kui neid on piisavalt juhendatud nii, et nad suudavad kasutada ahju ohutul viisil ja mõistavad väärkasutamisega seotud ohte.
- Suure kuumuse tõttu, mis tekib ahju kasutamisel grilli ja kombineeritud režiimis, tohivad lapsed neid režiime kasutada ainult täiskasvanu järelevalve all.
- Hoidke toodet ja selle toitejuhet kohas, kus see ei ole kättesaadav alla 8 aasta vanustele lastele.
- Seadme kasutamise ajal võib seadise või mõni selle ligipääsetav pind olla väga kuum. Hoidke lapsed eemal.

## 1.4 WEEE direktiivi täitmine ja romuseadme kõrvaldamine:

Seade vastab Euroopa Liidu WEEE direktiivile (2012/19/EL). Seadmel on elektri- ja elektroonikaseadmete jäätmete (WEEE) liigiti kogumise tähis.



See sümbol näitab, et toodet ei utiliseerita pärast selle eluea lõppu koos muu olmeprügiga. Kasutatud toode tuleb tagastada ametlikku elektri- ja elektroonikatoodete käitluse kogumispunkti. Selliste kogumispunktide leidmiseks pöörduge palun kohalike ametivõimude või toote teile müünud jaemüüja poole. Igal majapidamisel on vanade seadmete tagastamisel ja taaskäitluse suunamisel oluline roll. Kasutatud seadme korrektne käitlemine aitab ära hoida negatiivseid tagajärgi keskkonna ja tervise jaoks.

## 1.5 RoHS-direktiivi täitmine:

Seade vastab Euroopa Liidu RoHS-direktiivile (2011/65/EU). See ei sisalda direktiivis mainitud kahjulikke ja keelatud materjale.

## 1.6 Teave pakendi kohta



Vastavalt meie riiklikule seadusandlusele on toote pakend valmistatud taaskasutatavatest materjalidest. Ärge visake pakkematerjale tavalise olmeprügi või muude jäätmete hulka. Viige need kohaliku omavalitsuse poolt määratud pakendikogumispunkti.



## 2 Teie mikrolaineahi

### 2.1 Ülevaade

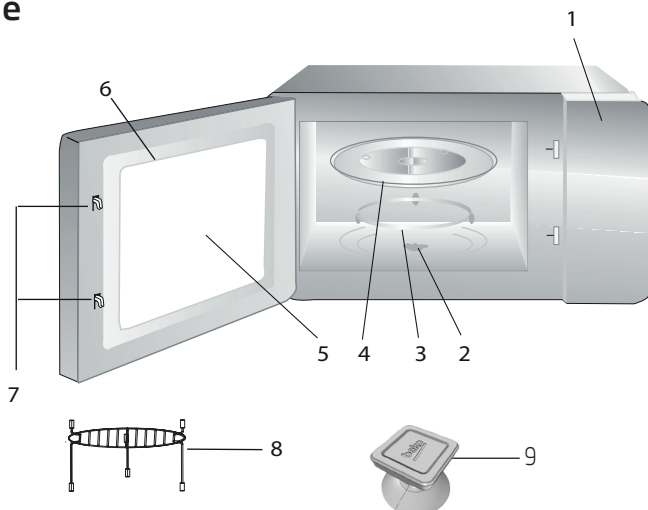

#### 2.1.1. Juhtseadmed ja osad

1. Juhtpaneel
2. Pöördaluse telg
3. Pöördaluse tugi
4. Klaasplaat
5. Ahju aken
6. Uksesüsteem
7. Ukse turvaluku süsteem
8. Grillrest (kasutamiseks ainult grillifunktsioonis, paigutada klaasplaadi peale)
9. Vaakumhaarats ukse käsitsi avamiseks (mudelil MGB 25333 BG.)

#### 2.1.2. Tehnilised andmed

<b>Energiatarve</b>	230 V~50 Hz, 1450 W (Mikrolaineahi) 1000 W (Grill)
<b>Väljund</b>	900 W
<b>Töösagedus</b>	2450 MHz
<b>Välismõõdud</b>	388 mm (K) / 595 mm (L) / 400 mm (S)
<b>Ahju sisemõõdud</b>	206 mm (K) / 328 mm (L) / 368 mm (S)
<b>Ahju maht</b>	25 liitrit
<b>Netokaal</b>	18,5 kg

Tootel olevatel märgistustel või tootega kaasas olevas dokumentatsioonis toodud väärtused on saadud laboritingimustes, järgides vastavaid standardeid. Need väärtused võivad seadme kasutamisest ning keskkonnatingimustest sõltuvalt kõikuda. Vooluväärtused on testitud 230V juures.

### 2.1.3 Pöördaluse paigaldamine

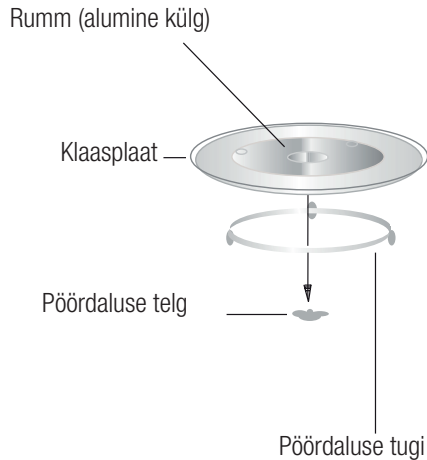

- Ärge asetage klaasplaati tagurpidi. Klaasplaat peab asetsema vabalt.
- Toidu valmistamisel tuleb alati kasutada nii klaasplaati kui ka pöördaluse tuge.
- Igasugune toit ja toidu anumad tuleb toidu valmistamiseks alati paigutada klaasplaadile.
- Kui klaasplaat või pöördaluse tugi on pragunenud või katki, pöörduge lähimasse volitatud teeninduskeskusse.

### 3.1 Paigaldus ja ühendamine

- Eemaldage igasugused pakkematerjalid ja lisandid. Kontrollige, et ahjul ei ole kahjustusi, näiteks mõlke, ja et uks on terve. Kui ahi on kahjustatud, ärge paigaldage seda.
- Eemaldage mikrolaineahju kapi pinnalt igasugune kaitsekile.
- Ärge eemaldage helepruuni Mica katet, mis on ahju avausse kinnitatud magnetroni kaitseks.
- See seade on mõeldud ainult koduseks kasutamiseks.
- See ahi on ette nähtud kasutamiseks ainult sisseehitatud ahjana. See ei ole mõeldud kasutamiseks laua peal või kapis.
- Palun järgige paigaldamise erijuhiseid.
- Seadme võib paigaldada 60 cm laiusse seinale kinnitatud kappi (sügavusega vähemalt 55 cm ja kõrgusega põrandast 85 cm).
- Seade on varustatud pistikuga ja seda tohib ühendada ainult korralikult paigaldatud maandatud kontakti.
- Toitevool peab vastama toote andmesildil toodud pingele.
- Kontakti paigaldust ja ühendusjuhtme asendust tohivad teha ainult volitatud teenindustöötajad. Kui kontakt ei ole peale paigaldamist enam kättesaadav, peab paigaldusküljel paiknema vähemalt 3 mm eraldusega multipolaarne katkestusseade.
- Adapterite, mitmesuunaliste kontaktide ja pikendusjuhtmete kasutamine on keelatud. Ülekoormamise tagajärjeks võib olla tuleoht.



Ligipääsetav pind võib seadme töö ajal kuum olla.



Jätke toitejuhe vabaks ja ärge painutage seda.

## 3 Paigaldus ja ühendamine

### 3.2 Sisseehitatud ahju paigaldus

#### 3.2.1 Mööbli mõõdud sisseehitatud ahju paigaldamisel

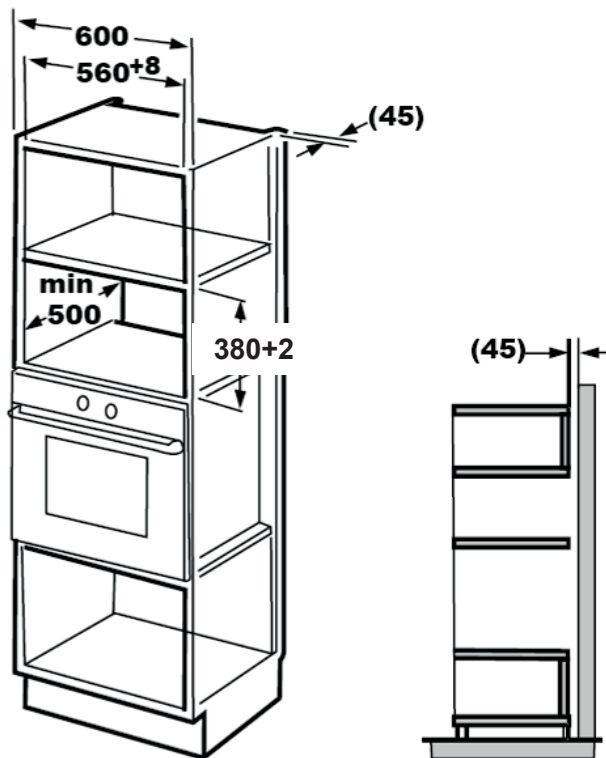

## 3 Paigaldus ja ühendamine

### 3.2.2 Kapi ettevalmistamine

1. Lugege kapi alakülje mallil toodud juhiseid ja paigutage mall kapi alumisele tasapinnale.

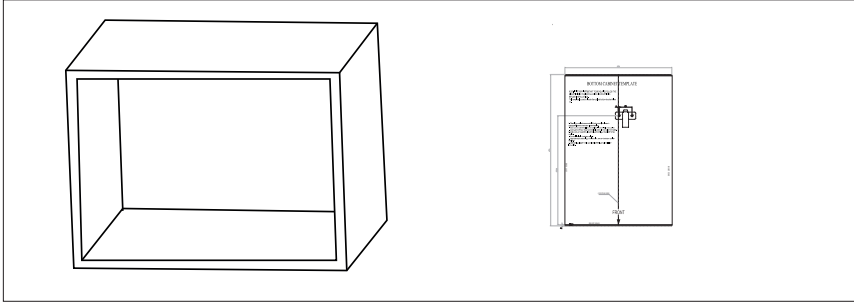

2. Tehke kapi alumisele tasapinnale märgid malli "a" märkide järgi.

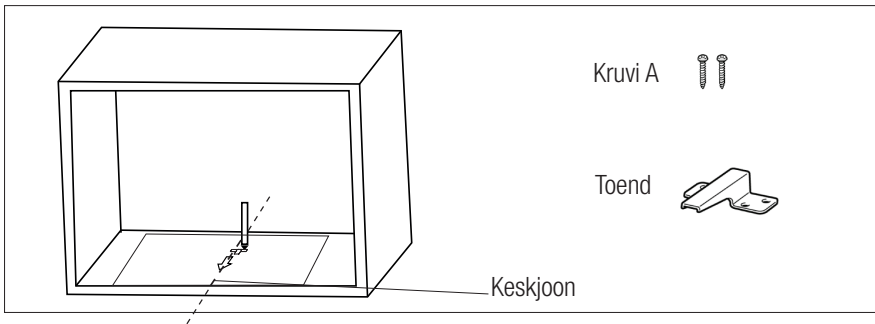

3. Eemaldage kapi alakülje mall ja kinnitage toend kruviga A.

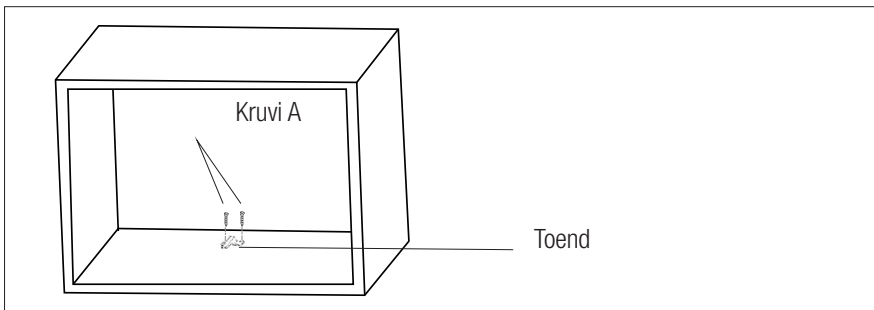

## 3 Paigaldus ja ühendamine

### 3.2.3 Ahju fikseerimine

1. Paigutage ahi kapi sisse.

- Veenduge, et ahju tagaküljel on toendi külge lukustunud.
- Jätke toitejuhe vabaks ja ärge painutage seda.

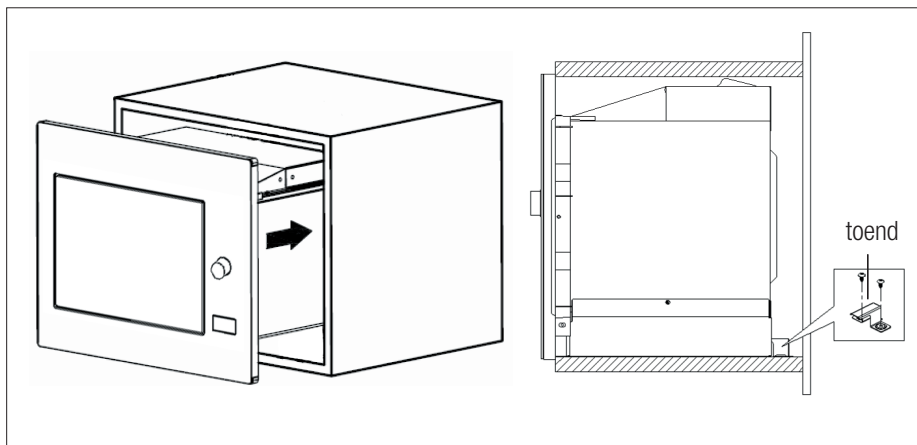

2. Avage uks, kinnitage ahi kruvi B abil läbi paigaldusaugu kapi külge. Seejärel kinnitage plastikust katteraam paigaldusaugu peale.

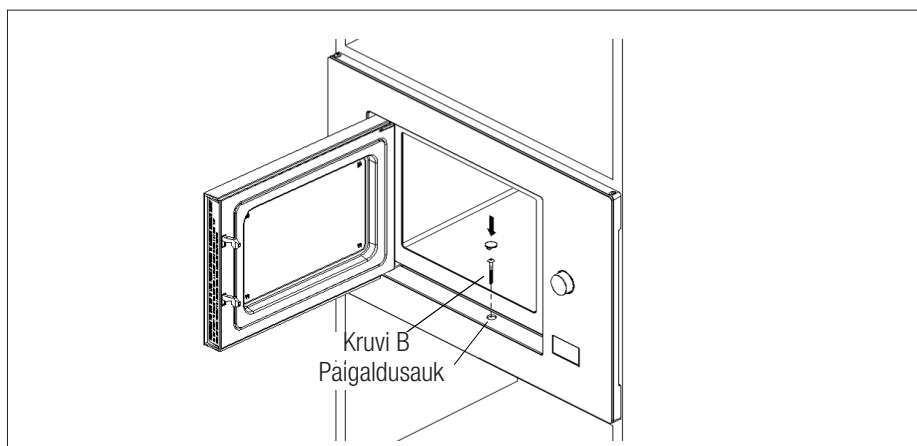

## 3 Paigaldus ja ühendamine

### 3.3 Raadiohäiringud



Mikrolaineahju töö võib põhjustada häiringuid raadio, televiisori ja muude sarnaste seadmete töös.

- Paigutage ahi raadiotest ja televiisoritest võimalikult kaugemale. Mikrolaineahju töö võib põhjustada raadio- või telesignaali häiringuid. 2. Ühendage oma ahi standardsesse kodukontakti. Kontrollige, et volutugevus ja sagedus vastavad seadme andmeplaadil toodud volutugevusele ja sagedusele.
- Häiringute esinemisel on võimalik neid vähendada või elimineerida järgmistel viisidel:
- Puhastage ahju uks ja tihendi pind.
- Muutke raadio- või televisiooniantenni asendit.
- Muutke ahju asendit vastuvõtja suhtes.
- Asetage mikrolaineahi vastuvõtjast kaugemale.
- Ühendage mikrolaineahi teise kontakti, nii et mikrolaineahi ja vastuvõtja oleks erineva vooluliinide küljes.

### 3.4 Mikrolainete abil toidu valmistamise põhimõtted

- Valmistage toit hoolikalt ette. Paigutage ülejäägid nõust väljapoole.
- Pöörake tähelepanu küpsetamisajale. Küpsetage kõige lühema määratud aja jagu ja kui sellest jääb väheks, lisage aega juurde. Üleküpsetatud toit võib põhjustada suitsu või ära kõrbeda.
- Katke toit küpsemise ajaks kinni. Toidu kinnikattimine aitab ära hoida pritsmeid ja tagada toidu ühtlase küpsemise.
- Selliste toitude nagu linnuliha või pihvide küpsetamisel mikrolaineahjus pöörake toitusid, et nende valmimine oleks kiirem. Suuremaid toite, nagu näiteks praade tuleb vähemalt üks kord pöörata.

- Selliseid toite nagu näiteks lihapallid tuleb poole küpsemise ajal ümber pöörata ja liigutada nõu äärtes olevad pallid keskele ja vastupidi.

### 3.5 Maandamisjuhised

Seade tuleb maandada. Sellel ahjul on olemas maandusjuhe koos maanduskontaktiga. Seade tuleb ühendada seinakontakti, mis on korrektselt paigaldatud ja maandatud. Maandussüsteem tagab elektrivoolule lühiühenduse korral lekkejuhtme ja vähendab elektrilöögi ohtu. Soovitame kasutada ainult ahjule pühendatud vooluringi. Kõrge pingega töötamine on ohtlik ja võib põhjustada tulekahju või muid õnnetusi, mis kahjustavad ahju.



**HOIATUS!** Maanduskontakti valesti kasutamine võib põhjustada elektrilööki.



Kui teil on maanduse ja elektriseadmete töö kohta küsimusi, konsulteerige palun kvalifitseeritud elektriku või teenindustöötajaga.



Seadme valmistaja ega edasimüüja ei võta mingisugust vastutust vigastuste või ahju kahjustuste eest, mis võivad tekkida ebakorrekse elektrühenduse tõttu.

### 3.6 Nõude kontrollimine

Ärge käivitage mikrolaineahju tühjal. Ainus erand sellele reeglile on nõude kontroll, millest räägib järgnev lõik. Teatud mitte-metallnõud võivad olla mikrolaineahjus kasutamiseks ebasobivad. Kui te ei ole kindel, kas nõu on mikrolaineahju jaoks sobiv, võite sooritada järgneva kontrolli.

1. Paigutage testitav nõu mikrolaineahju koos mikrolaineahju sobiva klaasiga, milles on 250 ml vett.
2. Käivitage mikrolaineahi maksimumvõimsusel 1 minutiks.

### 3 Paigaldus ja ühendamine

- Jälgige hoolikalt kontrollitava nõu temperatuuri. Kui see soojeneb, ei sobi see mikrolaineahjus kasutamiseks.
- Ärge jätke ahju tööle kauemaks kui 1 minut. Kui märkate üheminutilise töö käigus nõu kaardumist, seisake mikrolaineahi. Kaardumist põhjustavad nõud ei sobi mikrolaineahjus kasutamiseks.

Järgnev nimekiri on üldine juhispild, mille abil saate valida õiged nõud.

Toiduvalmistamisnõu	Mikrolaine-ahi	Grill	Kombineeritud
Kuumuskindel klaas	Jah	Jah	Jah
Mitte-kuumuskindel klaas	Ei	Ei	Ei
Kuumuskindel keraamika	Jah	Jah	Jah
Mikrolaineahjus kasutamiseks sobiv plastknõu	Jah	Ei	Ei
Paberist kööginõud	Jah	Ei	Ei
Metallalus	Ei	Jah	Ei
Metallist rest	Ei	Jah	Ei
Alumiiniumkile ja fooliumkatted	Ei	Jah	Ei
Vahtmaterjalid	Ei	Ei	Ei



## 4.1 Juhtpaneel

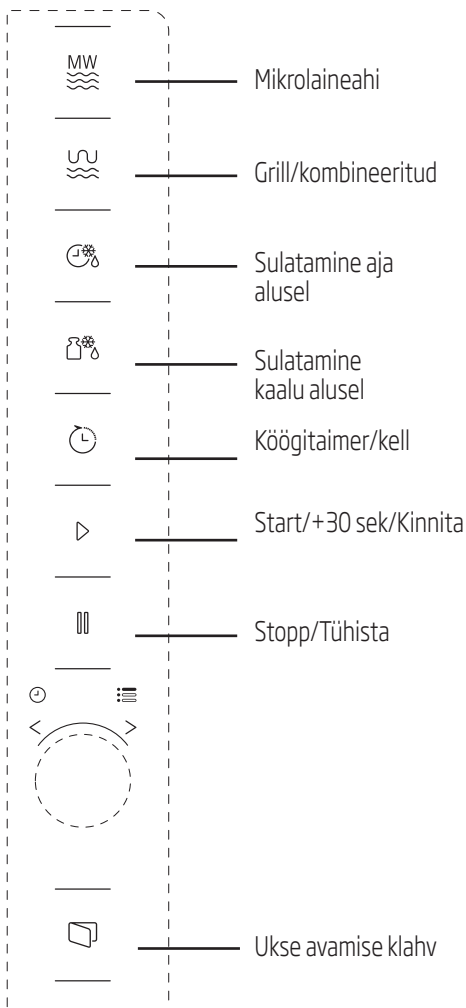

## 4.2 Tööjuhised

### 4.2.1 Kellaaja seadistamine

Kui mikrolaineahi sisse lülitatakse, kuvatakse LED ekraanile numbrid "0:00" ja signaal heliseb ühe korra.

1. Vajutage (Köögitaimer/kell) kaks korda ja tunde tähistav number hakkab vilkuma.
2. Pöörake tunni seadistamiseks; sisendväärtus peab olema vahemikus 0 kuni 23.
3. Vajutage (Köögitaimer/kell) ja minuiteid tähistav number hakkab vilkuma.
4. Pöörake minutite seadistamiseks; sisendväärtus peab olema vahemikus 0 kuni 59.
5. Vajutage (Köögitaimer/kell) et kellaaja seadistamine lõpule viia. ":" sümbol vilgub ja seejärel kuvatakse ekraanile aeg.





Kui vajutate aja seadistamise käigus (Stopp/Tühista), lülitub ahi automaatselt tagasi eelmisele režiimile.

### 4.2.2 Toiduvalmistamine mikrolaineahjuga







1. Vajutage (Mikrolaineahi) ja LED ekraanile kuvatakse kiri "P100".
2. Vajutage uuesti (Mikrolaineahi) või pöörake soovitud võimsuse valimiseks. Järgnevate klahvivajutuste järel kuvatakse järjest väärtused "P100", "P80", "P50", "P30" ja "P10".

## 4 Kasutamine

- Vajutage  (Start/+30 sek/Kinnita) et valik kinnitada ja pöörake  et määrata küpsetamise aeg vahemikus 0:05 kuni 95:00.
- Küpsetamise alustamiseks vajutage uuesti  (Start/+30 sek/Kinnita).



**Näide:** Kui soovite küpsetada 20 minutit, kasutades 80% mikrolaine-võimsust, tehke ahju seadistamiseks järgmised sammud.







- Vajutage üks kord  (Mikrolaineahi) ja ekraanile kuvatakse väärtus "P100".
  - Kui soovite seadistada mikrolaineahju võimsuseks 80%, vajutage uuesti  (Mikrolaineahi) või pöörake .
  - Kinnitamiseks vajutage  (Start/+30 sek/ Kinnita) ja ekraanile kuvatakse väärtus "P 80".
  - Küpsetamisaja määramiseks pöörake  kuni ekraanile ilmub "20:00".
  - Küpsetamise alustamiseks vajutage  (Start/+30 sek/Kinnita).
- Aja seadistamine kodeerimisnuppude abil käib järgmiste sammudega:

Küpsetusaja seadistamine	Sammu väärtus
0-1 minutit	5 sekundit
1-5 minutit	10 sekundit
5-10 minutit	30 sekundit
10-30 minutit	1 minut
30-95 minutit	5 minutit

### 4.2.3 Mikrolaine-klahvistiku juhised



Järjekord	Ekraan	Mikrolaine võimsus
1	P100	100%
2	P80	80%
3	P50	50%
4	P30	30%
5	P10	10%

### 4.3 Toiduvalmistamine grilli- või kombineeritud režiimis



- Vajutage  (Grill/Kombineeritud) ja LED ekraanile kuvatakse "G". Soovitud võimsuse valimiseks vajutage korduvalt  (Grill/ Kombineeritud) või pöörake . Järgnevate klahvivajutuste järel kuvatakse järjest väärtused "G", "C-1" ja "C-2".
- Vajutage  (Start/+30 sek/Kinnita) et valik kinnitada ja pöörake  et määrata küpsetamise aeg vahemikus 0:05 kuni 95:00.
- Küpsetamise alustamiseks vajutage uuesti  (Start/+30 sek/Kinnita).



**Näide:** Kui soovite küpsetada 10 minutit, kasutades 55% mikrolaine võimsust ja 45% grilli võimsust (C-1), tehke ahju seadistamiseks järgmised sammud.

- Vajutage üks kord  (Grill/Kombineeritud) ja ekraanile kuvatakse "G".
1. kombineeritud režiimi valimiseks vajutage uuesti  (Grill/Kombineeritud) või pöörake .

## 4 Kasutamine

3. Kinnitamiseks vajutage  (Start/+30 sek/Kinnita) ja ekraanile kuvatakse väärtus "C-1".
4. Küpsetamisaja määramiseks pöörake  kuni ekraanile ilmub "10:00".
5. Küpsetamise alustamiseks vajutage  (Start/+30 sek/Kinnita).

### 4.3.1 (Grilli/kombineeritud režiimi) klahvistiku juhised



Järjekord	Ekraan	Mikrolaine võimsus	Grill Võimsus
1	G	0%	100%
2	C-1	55%	45%
3	C-2	36%	64%



Kui grillimise ajast on pool möödas, annab ahi sellest kahe helisignaaliga märku, see on ette nähtud. Et paremat grilli efekti saavutada, tuleks toit ümber pöörata, uks sulgeda ja seejärel vajutada (Start/+30 sek/Kinnita), et küpsetamine jätkuks. Kui midagi ei tehta, jätkab ahi küpsetamist.

### 4.4 Kiirkäivitus



1. Kui seade on ooterežiimil, vajutage  (Start/+30 sek/Kinnita), et alustada küpsetamist mikrolaineahju 100%-lise võimsusega. Iga klahvivajutusega suureneb küpsetusaeg 30 sekundi kaupa kuni 95 minutini.

2. Mikrolaineahju küpsetamise, grill- ja kombineeritud režiimis küpsetamise või ajapõhise sulatamise režiimis suureneb küpsetamise aeg 30 sekundi võrra iga kord kui vajutate  (Start/+30 sek/Kinnita).
3. Ooterežiimis pöörake küpsetusaja määramiseks  vastupäeva, kui soovite alustada küpsetamist mikrolaineahju võimsusel 100%, ja küpsetamise alustamiseks vajutage  (Start/+30 sek/Kinnita).





Automaatmenüü ja kaalu alusel sulatamise režiimides ei suurenda  (Start/+30 sek/Kinnita) vajutamine küpsetusaega.

### 4.5 Sulatamine kaalu alusel



1. Vajutage üks kord  (Sulatamine kaalu alusel).
2. Pöörake , et valida toidu kaal vahemikus 100 kuni 2000 g.
3. Sulatamise alustamiseks vajutage  (Start/+30 sek/Kinnita).

### 4.6 Sulatamine aja alusel

1. Vajutage üks kord  (Sulatamine aja alusel).
2. Sulatamisaja valimiseks pöörake . Maksimaalne aeg on 95 minutit.
3. Sulatamise alustamiseks vajutage  (Start/+30 sek/Kinnita). Sulatamise võimsus on P30 ja seda muuta ei saa.

### 4.7 Köögitaimer (loendur)

Teie ahjul on olemas automaatloendur, mis ei ole ühendatud ahju funktsioonidega ja mida saab köögis eraldi kasutada (selle maksimaalne viiteaeg on 95 minutit).





1. Vajutage üks kord  (Köögitaimer/Kell) ja LED-ekraanile kuvatakse 00:00.
2. Õige aja sisestamiseks pöörake .
3. Seadistuse kinnitamiseks vajutage  (Start/+30 sek/Kinnita).
4. Kui seadistatud ajast tagasi lugemine jõuab 00:00-ni, heliseb alarm 5 korda. Kui kellaaeg on seadistatud, kuvatakse LED-ekraanil hetke kellaaeg.

Taimeri saate igal ajal välja lülitada vajutades  (Stopp/Tühista).







Köögitaimeri muud funktsioonid peale 24 tunni süsteemi. Köögitaimer on lihtsalt taimer.

### 4.8 Automaatmenüü

1. Soovitud menüü valimiseks pöörake  päripäeva. Kuvatakse menüüd "A-1" kuni "A-8", s.t. pitsa, liha, juurvilja, pasta, kartulid, kala, jook ja popcorn.
2. Kinnitamiseks vajutage  (Start/+30 sek/Kinnita).
3. Menüütabelile vastava vaikekaalu valimiseks pöörake .
4. Küpsetamise alustamiseks vajutage  (Start/+30 sek/Kinnita).



**Näide:** Kui soovite kasutada "Automaatmenüüd" 350 g kala küpsetamiseks:

1. Pöörake  päripäeva kuni ekraanile kuvatakse "A-6".
2. Kinnitamiseks vajutage  (Start/+30 sek/Kinnita).
3. Kala kaalu valimiseks pöörake  kuni ekraanile kuvatakse "350".
4. Küpsetamise alustamiseks vajutage  (Start/+30 sek/Kinnita).

## 4 Kasutamine

### 4.8.1 Automaatküpsetamise menüü

Menüü	Kaal	Ekraan
A-1 Pitsa	200 g	200
	400 g	400
A-2 Liha	250 g	250
	350 g	350
	450 g	450
A-3 Köögivili	200 g	200
	300 g	300
	400 g	400
A-4 Pasta	50 g (koos 450 ml külma veega)	50
	100 g (koos 800 ml külma veega)	100
A-5 Kartulid	200 g	200
	400 g	400
	600 g	600
A-6 Kala	250 g	250
	350 g	350
	450 g	450
A-7 Jook	1 klaas (120 ml)	1
	2 klaasi (240 ml)	2
	3 klaasi (360 ml)	3
A-8 Popcorn	50 g	50
	100 g	100

### 4.9 Mitmeosaline küpsetamine

Küpsetamiseks saab seadistada maksimaalselt 2 etappi. Kui mitmeosalise küpsetamise üks etapp on sulatamine, peab sulatamise seadistama esimeseks etapiks.



Kui soovite toitu 5 minutit sulatada ja seejärel küpsetada 7 minuti vältel 80%-lise mikrolaine-võimsusega, toimige nii:

1. Vajutage üks kord (Sulatamine aja alusel).
2. Sulatamisaja seadistamiseks pöörake kuni ekraanile kuvatakse "5:00".
3. Vajutage üks kord (Mikrolaineahi) ja ekraanile kuvatakse väärtus "P100".
4. Kui soovite seadistada mikrolaineahju võimsuseks 80%, vajutage uuesti (Mikrolaineahi) või pöörake .
5. Kinnitamiseks vajutage (Start/+30 sek/Kinnita) ja ekraanile kuvatakse väärtus "P 80".
6. Küpsetamisaja määramiseks pöörake kuni ekraanile ilmub "7:00".
7. Küpsetamise alustamiseks vajutage (Start/+30 sek/Kinnita). Esimesest etapist annab märku ühekordne alarm ja algab sulatus-aja lugemine. Teise küpsetamisetapi algusest annab märku veel üks ühekordne signaal. Küpsetamise lõpus kõlab 5 signaali.

### 4.10 Päringu funktsioon

1. Kui vajutate mikrolaineahju, grilli või kombineeritud režiimis (Mikrolaineahi) või (Grill/Kombineeritud), kuvatakse 3 sekundi vältel hetke võimsus. Kolme sekundi pärast pöördub ahi tagasi eelmisse režiimi.
2. Kui vajutate toiduküpsetamise ajal (Köögitaimer/Kell), kuvatakse 3 sekundi vältel hetke kellaage.

### 4.11 Lapselukk

1. **Lukustamine:** Kui vajutada ooterežiimis 3 sekundi vältel (Stopp/Tühista), annab helisignaal märku, et lapselukk on aktiveeritud. Kui kellaage on juba seadistatud, kuvatakse ka hetke kellaage, vastasel juhul kuvatakse LED-ekraanil .
2. **Luku mahavõtmine:** Lapseluku mahavõtmiseks vajutage 3 sekundi vältel (Stopp/Tühista) ja pikk "piiks" annab teada lapseluku väljalülitamisest.

### 4.12 Ahju ukse avamine

Ahju uks avaneb, kui vajutate (Ukse avamine).



Kui mudeli MGB 25333 BG ust ei õnnestu "ukse avamise" klahvi abil avada (nt voolukatkestuse korral), saate ukse käsitsi avamiseks kasutada vaakumhaaratsit.

### 5.1 Puhastamine



**HOIATUS!** Ärge kasutage seadme puhastamiseks bensiiini, lahustit, abrasiivseid puhastusvahendeid, metallesemeid ega tugevaid harju.



**HOIATUS!** Ärge uputage seadet ega selle toitejuhet vette ega ühtegi muusse vedelikku.

- Lülitage seade välja ja eemaldage seinakontaktist.
- Oodake, kuni seade on täielikult maha jahtunud.
- Hoidke ahju sisepind puhtana. Kui toidupritsemid ja mahavoolanud vedelikud kleepuvad ahju seintele, pühkige need ära niiske riidelapiga. Kui ahi on väga must, võib kasutada pehme toimeelist pesuvahendit. Ärge kasutage pihusteid või muid tugevatoimelisi puhastusvahendeid, sest need võivad jätta plekke ja läbipaistmatuid laike ukse pinnale.
- Ahju välispinda tuleb puhastada niiske riidelapiga. Masina sisemiste osade kahjustamise vältimiseks ei tohi lasta veel sattuda õhutussavadesse.
- Pritsetemete ja mahavoolanud vedelikest jäänud plekkide eemaldamiseks pühkige ukse ja klaasi mõlemaid pooli, ukse kinnitusi ja nende läheduses asuvaid alasid regulaarselt niiske lapiga. Ärge kasutage abrasiivseid puhastusvahendeid.
- Vältige juhtpaneeli märjakssaamist. Puhastage pehme niiske lapiga. Et vältida seadme soovimatut käivitumist juhtpaneeli puhastamise käigus, jätke ahju uks puhastamise ajaks lahti.
- Kui ahjuukse siseküljele või ümbrusesse kondenseerub aur, pühkige see pehme riidelapiga ära. See võib juhtuda siis, kui mikrolaineahju kasutatakse suure õhuniiskuse tingimustes. See on tavapärase.
- Mõnel puhul võib osutuda vajalikuks klaasalu-se eemaldamine puhastamiseks. Peske alust sooja seebiveega või nõudepesumasinas.
- Rullikurõngast ja ahju sisepõhja tuleb liigse müra vältimiseks regulaarselt puhastada. Piisab ahju põhjapinna pühkimisest pehme toimeelise puhastusainega. Rullikurõngast võib pesta sooja seebivee või nõudepesuvahendiga. Kui eemaldate rullikurõnga puhastamiseks ahju sisepõhjal, veenduge hiljem, et paigaldate selle tagasi õiges asendis.
- Ahjust halbade lõhnade eemaldamiseks asetage ahju klaasitäis vett koos ühe sidruni mahla ning koortega, pannes need sügavasse, mikrolaineahjus kasutamiseks sobivasse kaussi, ja käivitage ahi viieks minutiks mikrolaineahju režiimis. Pühkige põhjalikult ja kuivatage pehme riidelapiga.
- Kui ahju tuli vajab vahetamist, võtke palun ühendust volitatud teenindusega.
- Ahju tuleb puhastada regulaarselt ja eemaldada kõik toidujäägid. Kui ahju ei hoita puhtana, võib see põhjustada pinnadefekte, mis võivad mõjutada negatiivselt seadme elutsükli ja olla ohtlikud.
- Ärge visake kasutuks muutunud seadet tavalise olmeprügi hulka - vanad ahjud utiliseeritakse spetsiaalsetes kohaliku omavalitsuse poolt loodud jäätmekäitluskeskustes.
- Mikrolaineahju kasutamisel grillifunktsioonis võib eralduda väikeses koguses suitsu ja lõhna, mis teatud kasutusaja järel kaovad.

### 5.2 Ladustamine

- Kui te ei kavatse seadet pika aja vältel kasutada, ladustage see hoolikalt.
- Veenduge, et seade on vooluvõrgust eemaldatud, maha jahtunud ja täiesti kuiv.
- Ladustage seade jahedas ja kuivas kohas.
- Hoidke seadet lastele kättesaamatus kohas.

<b>Tavaline</b>	
Mikrolaineahi häirib telesignaali vastuvõttu	Mikrolaineahju töö ajal võib raadio- ja telesignaali vastuvõtt olla häiritud. Sarnast häiringut põhjustavad ka muud väikesed elektriseadmed, nt mikserid, tolmuimejad või elektrilised ventilaatorid. See on tavapärane.
Ahju valgustus on hämar	Madalal võimsusel mikrolaineahjus küpsetamise ajal võib ahju valgustus olla hämar. See on tavapärane.
Aur kondenseerub uksele, ventilatsioonivadest tuleb kuuma õhku	Küpsetamise ajal võib toidust eralduda auru. Enamik sellest aurust eemaldub läbi ventilatsioonivadest. Osa aurust võib kondenseeruda jahedatele pindadele, nt ahju uksele. See on tavapärane.
Ahi käivitati kogemata, ilma et selles oleks toitu.	Seadet ei tohi käivitada nii, et selles ei ole toitu. See on väga ohtlik.

<b>Probleem</b>	<b>Tõenäoline põhjus</b>	<b>Lahendus</b>
Ahi ei käivitu.	(1) Toitejuhe ei ole korralikult kontakti ühendatud.	Eemaldage kontaktist. Seejärel ühendage 10 sekundi järel uuesti.
	(2) Kaitse on läbi või vooluringi katkesti aktiveerunud.	Vahetage kaitse või nullige vooluringi katkesti (remonditöid teostab meie ettevõtte professionaalne töötaja).
	(3) Probleem seinakontaktiga.	Kontrollige kontakti töötamist muu elektriseadmega.
Ahi ei lähe soojaks.	(4) Uks ei ole korralikult suletud.	Sulgege uks korralikult.
Klaasist pöördalus teeb ahju töötamise ajal müra.	(5) Pöördalus ja ahju põhi on määrdunud.	Määrdunud osade puhastamise kohta lugege jaotisest "Puhastamine ja hooldus".
Ahi kuvab viga E-3 ega käivitu (mudel MGB 25333 BG).	(6) Ahju uks ei avane (ukse ees oleva takistuse tõttu, madala voolupinge tõttu vms).	Eemaldage kontaktist. Seejärel ühendage 10 sekundi järel uuesti.



# Прочитайте это руководство перед началом эксплуатации!

Уважаемый покупатель!

Благодарим вас за выбор продукции компании Веко. Мы надеемся, что продукция, изготовленная на современном оборудовании и имеющая высокий уровень качества, будет служить вам наилучшим образом. Для этого перед началом эксплуатации внимательно прочитайте данное руководство и все прочие сопроводительные документы и используйте их в дальнейшем в справочных целях. При передаче изделия другому лицу передайте и это руководство. Соблюдайте все предостережения и пользуйтесь сведениями в руководстве пользователя.

## Условные обозначения

В разных разделах данного руководства по эксплуатации использованы следующие символы:



Важная информация и полезные советы по эксплуатации.



Предупреждения об опасности травмирования или повреждения имущества



Предупреждение о горячей поверхности.



Это изделие изготовлено на экологически безвредном, современном оборудовании, без нанесения ущерба окружающей среде.

Данное устройство удовлетворяет требованиям Директивы ЕС об отходах электрического и электронного оборудования (WEEE).



Устройство не содержит ПХБ.

В этом разделе содержатся правила техники безопасности, соблюдение которых позволит избежать риска возникновения пожара, получения электротравмы, воздействия утечек микроволнового излучения, получения иных травм или причинения материального ущерба. При несоблюдении этих правил все гарантийные обязательства аннулируются.

## 1.1. Общая безопасность

- Не следует включать печь с открытой дверцей; в противном случае на человека воздействует вредное для здоровья микроволновое излучение. Запрещается отключать или самостоятельно модифицировать предохранительные устройства.
- Между лицевой стороной и дверью печи не должны находиться посторонние предметы. Необходимо следить за тем, чтобы на соприкасающихся поверхностях двери и корпуса не накапливалась грязь или остатки моющего средства.
- Работы по обслуживанию печи, предусматривающие демонтаж крышки, которая обеспечивает защиту от воздействия микроволнового излучения, должны проводиться уполномоченными специалистами/сервисными центрами. Любое иное вмешательство представляет потенциальную опасность.
- Изделие предназначено для приготовления, разогрева и размораживания пищи в домашних условиях. Запрещается использовать изделие в коммерческих целях. Производитель не несет ответственности за ущерб, полученный в результате использования изделия не по прямому назначению.
- Запрещается пользоваться прибором на открытом воздухе, в ванной комнате, в условиях повышенной влажности или в местах, где он может намокнуть.
- В случае неисправности, возникшей вследствие неправильного обращения с прибором, гарантийные рекламации не принимаются.

- Ни в коем случае не разбирайте электроприбор. В случае неисправности вследствие неправильного обращения с электроприбором гарантийные рекламации не принимаются.
  - Используйте только оригинальные детали или детали, рекомендованные производителем.
  - Не оставляйте включенный электроприбор без присмотра.
  - Электроприбор следует устанавливать только на устойчивой, ровной, чистой, сухой и нескользкой поверхности.
  - Возможность работы с внешним таймером или отдельной системой дистанционного управления не предусмотрена.
  - Перед первым использованием электроприбора протрите все детали. Подробные сведения см. в разделе «Чистка и уход».
  - Используйте данное устройство только по его прямому назначению, как описано в данном руководстве. Не используйте абразивные материалы или пар для очистки данного электроприбора. Печь предназначена, прежде всего, для разогрева и приготовления пищи.
- Она не предназначена для использования в промышленных или лабораторных условиях.
- Запрещается использовать электроприбор для сушки одежды или кухонных полотенец.
  - Во время работы электроприбор значительно нагревается. Следите за тем, чтобы не касаться горячих деталей внутри печи.
  - Печь не предназначена для сушки животных.
  - Запрещается включать пустую печь.
  - Вследствие передачи тепла от разогреваемой пищи, посуда может также нагреться. Для того чтобы вынуть из печи посуду, могут понадобиться перчатки.
  - Посуду следует проверить на предмет ее пригодности к использованию в микроволновых печах.
  - Не устанавливайте печь на плиты или другие нагревательные приборы. В противном случае, возможно ее повреждение, что влечет за собой аннулирование гарантии.

- Запрещается размещать микроволновую печь в шкафу, если он не соответствует требованиям, изложенным в инструкциях по установке.
- При открытии крышек или вскрытии фольги после приготовления пищи оттуда может выходить пар.
- Для извлечения разогретой пищи воспользуйтесь перчатками.
- Электроприбор и его доступные поверхности могут сильно нагреваться в процессе использования.
- Дверца и ее внешнее стекло могут сильно нагреваться в процессе использования печи.
- Неправильно или неквалифицированно выполненные ремонтные работы могут привести к ситуациям, опасным для пользователя.
- Напряжение сети питания должно соответствовать номиналу, указанному на паспортной табличке электроприбора.
- Единственный способ отключения прибора от электросети – извлечение сетевого адаптера из розетки.
- Включайте прибор только в розетку с заземляющим контактом.
- Ни в коем случае не пользуйтесь электроприбором, если шнур питания или электроприбор повреждены.

## 1.1.1. Электрическая безопасность

- Микроволновая печь Веко соответствует действующим стандартам безопасности. В случае повреждения электроприбора или шнура питания, во избежание опасных ситуаций, ремонт или замена должны производиться дилером, сервисным центром, специалистом или авторизованной службой.
- Не подключайте электроприбор через удлинитель.
- Никогда не прикасайтесь к электроприбору, если у вас мокрые или влажные руки.
- Прибор следует располагать таким образом, чтобы штепсельная вилка была легко доступна.
- Во избежание повреждения шнура питания не допускайте его сдавливания, перегиба или контакта с острыми кромками.

Не допускайте соприкосновения шнура питания с горячими поверхностями или открытым пламенем.

- Примите необходимые меры, чтобы во время работы прибора нельзя было случайно потянуть за шнур питания или споткнуться об него.
- Отключайте прибор от электросети перед чисткой, а также когда он не используется.
- Не тяните за шнур питания, чтобы отключить прибор от электросети, и никогда не обматывайте его вокруг прибора.
- Не погружайте электроприбор, шнур питания или штепсельную вилку в воду или иную жидкость. Не держите прибор под проточной водой.
- При разогреве пищи в пластиковых или бумажных контейнерах необходимо проверить рабочую частоту печи, так как возможно возгорание упаковочных материалов.
- Перед тем как помещать бумажные или пластиковые пакеты в печь, необходимо убедиться в том, что они пригодны для разогрева в микроволновой печи и извлечь из них проволочные элементы и/или металлические ручки.
- При появлении дыма нужно выключить прибор или вынуть вилку шнура питания из розетки, дверцу не открывать.
- Не используйте печь для хранения каких-либо предметов. Не оставляйте бумагу, продукты или пищу в печи, когда она не используется.
- С целью предотвращения ожогов, содержимое бутылочек для кормления и контейнеров с детским питанием перед употреблением следует перемешать или встряхнуть, а также проверить температуру.

- Данный электроприбор относится к оборудованию ISM группы 2, класс В. К группе 2 относится оборудование ISM (промышленное, научное, медицинское), в котором энергия радиоизлучения преднамеренно генерируется и/или используется в виде электромагнитного излучения с целью обработки материала; сюда же относится электроэрозионное оборудование.
- Оборудование класса В пригодно к применению в жилых помещениях и в помещениях, непосредственно подключенных к низковольтной сети электропитания.
- При использовании дверца или внешняя поверхность прибора могут сильно нагреваться.
- При нагреве напитков в микроволновой печи они могут вскипеть и расплескаться после их извлечения из печи; необходимо соблюдать осторожность при обращении с емкостями.
- Печь не предназначена для обжаривания продуктов. Горячее масло может повредить компоненты и материалы печи, а также может стать причиной ожогов кожи.
- Пищевые продукты с толстой кожурой, такие как картофель, цуккини, яблоки и каштаны, перед готовкой следует проколоть.
- Располагать электроприбор следует так, чтобы его задняя сторона была обращена к стене.
- При повреждении дверцы или ее уплотнений печью пользоваться нельзя, пока она не будет отремонтирована квалифицированным специалистом.
- Перед тем как перемещать электроприбор, необходимо закрепить вращающийся стеклянный поднос для предотвращения его повреждения.

## 1.1.2. Эксплуатационная безопасность изделия

- Не следует разогревать жидкости и другую пищу в плотно закрытых емкостях, так как они могут взорваться.

- Не следует использовать микроволновую печь для приготовления или разогрева яиц с целым желтком, как в скорлупе, так и без нее.
- Запрещается снимать с задней и с боковых стенок электроприбора детали, обеспечивающие зазор, необходимый для циркуляции воздуха, между стенками шкафа и электроприбором.

## 1.2. Назначение изделия

- Микроволновая печь предназначена только для использования во встроеном варианте.
- Используйте электроприбор только по прямому назначению.
- Не используйте прибор в качестве источника тепла.
- Микроволновая печь предназначена для размораживания, приготовления и тушения исключительно пищевых продуктов.
- Не следует переваривать пищу, так как это может стать причиной пожара.
- Не используйте пар для очистки электроприбора.

## 1.3. Безопасность детей

- Рекомендуется соблюдать предельную осторожность при использовании электроприбора в непосредственной близости от детей и лиц с ограниченными физическими, сенсорными или умственными возможностями.
- Данным электроприбором могут пользоваться дети в возрасте от 8 лет и люди с ограниченными физическими, сенсорными или умственными возможностями, а также люди, не имеющих нужных знаний и опыта, если они находятся под надзором касательно безопасного пользования продукцией, получили соответствующие инструкции или понимают риски пользования прибором. Не позволяйте детям играть с прибором. Чистка и обслуживание не должны выполняться детьми без надзора взрослых.
- Опасность удушья! Храните упаковочные материалы в месте, недоступном для детей.

- Детям можно позволять самостоятельно пользоваться печью только после соответствующего инструктажа, чтобы ребенок знал как правильно пользоваться микроволновой печью и понимал, что может случиться при неправильном обращении с прибором.
- Вследствие того, что в режиме «гриль» и в комбинированном режиме печь выделяет много тепла, детям разрешается использовать эти режимы только под надзором взрослых.
- Изделие и его шнур питания должны быть недоступны для детей младше 8 лет.
- Электроприбор и его доступные поверхности могут сильно нагреваться в процессе использования. Не следует подпускать детей близко к прибору.

#### 1.4 Соответствие Директиве ЕС об утилизации электрического и электронного оборудования (WEEE) и утилизация вышедшего из употребления оборудования:

Данное изделие соответствует Директиве ЕС об утилизации электрического и электронного оборудования (2012/19/EU). Данное изделие имеет маркировку, указывающую на утилизацию его как электрического и электронного оборудования (WEEE).



Это изделие произведено из высококачественных деталей и материалов, которые подлежат повторному использованию и переработке. Поэтому не выбрасывайте изделие с обычными бытовыми отходами после завершения его эксплуатации. Его следует сдать в соответствующий центр по утилизации электрического и электронного оборудования. О местонахождении таких центров вы можете узнать в местных органах власти.

#### 1.5 Соответствие Директиве ЕС об ограничении содержания вредных веществ (RoHS):

Приобретенное вами изделие соответствует Директиве ЕС о правилах ограничения содержания вредных веществ (2011/65/EU). Оно не содержит вредных и запрещенных материалов, указанных в Директиве.

#### 1.6 Информация об упаковке



Упаковка прибора изготовлена из вторичного сырья, в соответствии с нашими государственными законами об охране окружающей среды. Не выбрасывайте упаковочные материалы вместе с бытовыми или другими отходами. Отнесите их в пункты приема упаковочных материалов, утвержденные местными органами власти.



## 2 Ваша микроволновая печь

### 2.1. Обзор

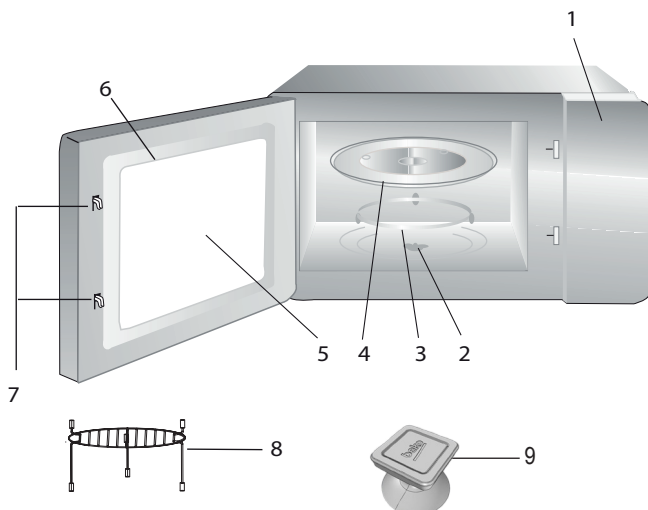

#### 2.1.1. Описание прибора

1. Панель управления
2. Вал вращающегося стеклянного подноса
3. Опора вращающегося стеклянного подноса
4. Стеклянный поднос
5. Окно печи
6. Дверца
7. Система предохранительной блокировки дверцы
8. Решетка гриль (используется только в режиме готовки «гриль», размещается на стеклянном подносе)
9. Вакуумный подъемник для открытия дверцы вручную (применяется в модели MGB 25333 BG.)

#### 2.1.2. Технические характеристики

<b>Потребляемая мощность</b>	230 В~50 Гц, 1450 Вт (Микроволновый режим) 1000 W (Гриль)
<b>Выходная мощность</b>	900 Вт
<b>Рабочая частота</b>	2450 МГц
<b>Внешние габариты</b>	388 мм (В) / 595 мм (Д) / 400 мм (Ш)
<b>Внутренние размеры печи</b>	206 мм (В) / 328 мм (Ш) / 368 мм (Д)
<b>Объем печи</b>	25 литров
<b>Масса нетто</b>	18.5 кг

Значения, указанные на маркировке электроприбора или в сопроводительных документах к нему, получены в лабораторных условиях согласно требованиям соответствующих стандартов. Фактические данные могут отличаться в зависимости от режима эксплуатации электроприбора и условий окружающей среды. Значения мощности даны для напряжения 230 В.

### 2.1.3. Установка вращающегося стеклянного подноса



- Запрещается устанавливать стеклянный поднос вверх дном. Стеклянный поднос не должен ни во что упираться.
- Во время готовки должны быть задействованы как вращающийся стеклянный поднос, так и его опора.
- При приготовлении пища и емкости с пищей должны помещаться на стеклянный поднос.
- При растрескивании или поломке стеклянного подноса или его опоры необходимо обратиться в сервисный центр.

### 3.1. Установка и подключение

- Освободите прибор от упаковочных материалов, выньте из него принадлежности. Осмотрите печь на предмет наличия повреждений, таких как вмятины или дефекты дверцы. Если печь имеет повреждения, то устанавливать ее нельзя.
- Удалите защитную пленку с поверхности корпуса микроволновой печи.
- Не снимайте пластину светло-коричневого цвета, закрепленную в полости печи для защиты магнетрона.
- Этот прибор предназначен только для бытового применения.
- Печь предназначена только для использования во встроенном варианте. Она не предназначена для установки на столе или внутри шкафа.
- Соблюдайте указания по установке печи.
- Электроприбор устанавливается в настенный шкаф шириной 60 см (глубиной по меньшей мере 55 см, на высоте 85 см от пола).
- Штепсельную вилку электроприбора допускается включать в установленную с соблюдением соответствующих норм и заземленную розетку.
- Напряжения сети питания должно соответствовать номиналу, указанному на паспортной табличке.
- Установку розетки и замену соединительного кабеля должен производить только уполномоченный персонал сервисной службы. Если длина шнура с вилкой недостаточна для включения в розетку, то на месте установки должно быть предусмотрено устройство отключения с зазором между контактами по меньшей мере 3 мм.
- Запрещается использовать переходники, разветвители и удлинители. Перегрузка может привести к возникновению пожара.



Доступные поверхности могут нагреваться в процессе работы.



Нужно следить за тем, чтобы кабель питания не был пережат и не перегибался.

## 3 Установка и подключение

### 3.2. Встроенный монтаж

#### 3.2.1 Размеры мебели для встроенного монтажа

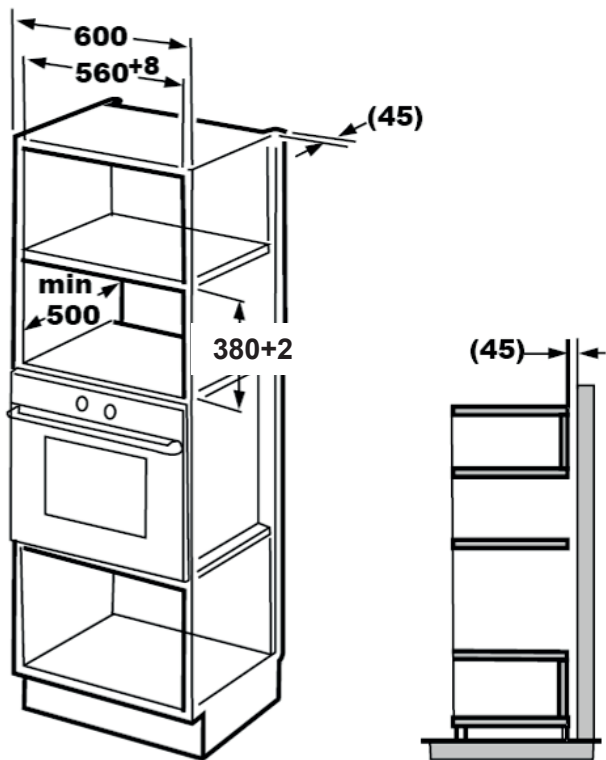

### 3 Установка и подключение

#### 3.2.2. Подготовка шкафа

1. Прочтите инструкции на шаблоне для шкафа, разместите шаблон на днище шкафа.

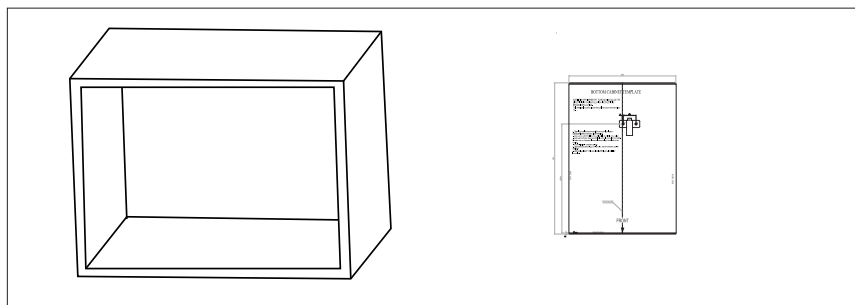

2. Сделайте разметку на днище шкафа по меткам «а» на шаблоне.

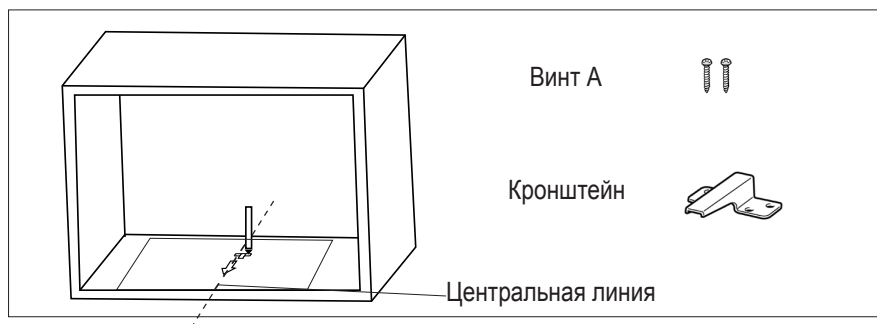

3. Уберите разметочный шаблон и закрепите кронштейн винтом А.

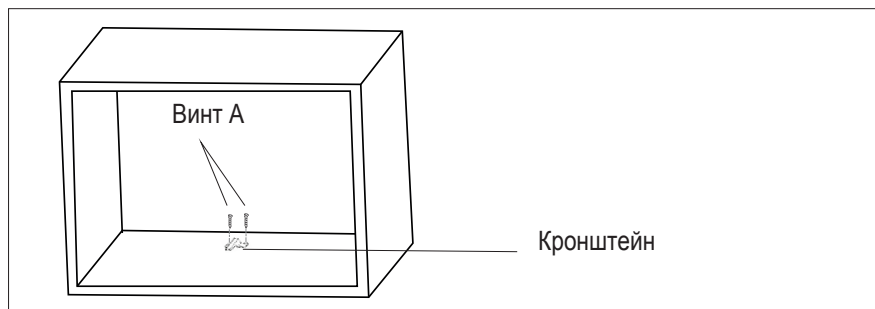

## 3 Установка и подключение

### 3.2.3. Крепление печи

1. Установите печь в шкаф.

- Проследите за тем, чтобы задняя часть печи села в кронштейн.
- Следите за тем, чтобы кабель питания не был пережат и не перегибался.

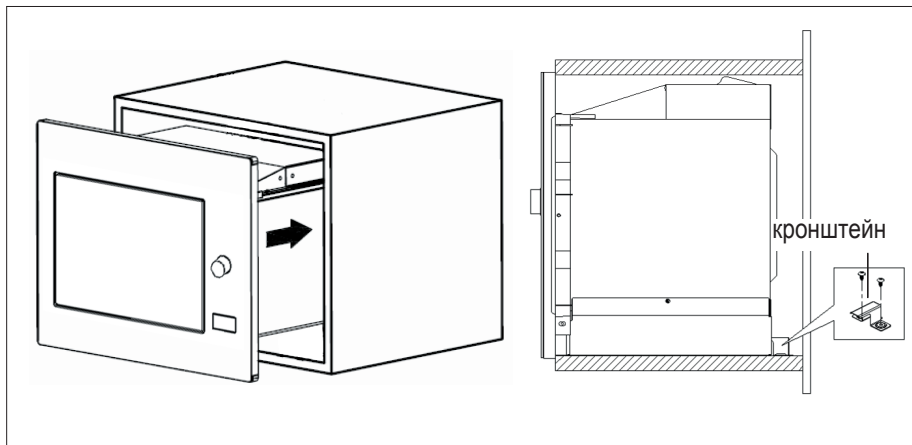

2. Откройте дверцу, прикрепите печь к шкафу винтом В, вставив его в монтажное отверстие. Затем установите пластиковую крышку из установочного комплекта в монтажное отверстие.

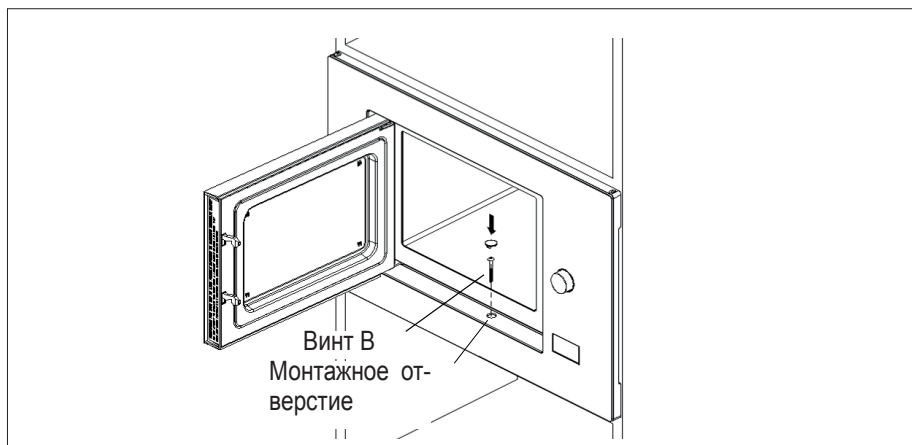

### 3.3. Радиопомехи



При работе микроволновой печи возможно создание помех для радиоприемников, телевизоров и аналогичных электроприборов.

- Печь следует устанавливать на максимальном удалении от радиоаппаратуры и телевизоров. При работе микроволновой печи возможно создание помех приему радиовещательных или телевизионных программ. 2. Включите печь в стандартную бытовую розетку. Проследите за тем, чтобы напряжение и частота соответствовали значениям, указанным на паспортной табличке изделия.
- В случае возникновения помех их можно снизить или устранить путем реализации следующих мер.
- Очистите дверцу и уплотнительную поверхность печи.
- Повторно отрегулируйте направление антенны радиоприемника или телевизора.
- Переместите печь в другое место, учитывая положение приемника.
- Установите микроволновую печь вдали от приемника.
- Включите микроволновую печь в другую розетку, чтобы печь и приемник были подключены к разным линиям.

### 3.4. Принципы приготовления пищи в микроволновой печи

- Тщательно подготовьте пищевые продукты. Уберите остатки с блюда.
- Тщательно соблюдайте время приготовления. Для готовки следует устанавливать кратчайшее указанное для данного продукта время, при необходимости установите дополнительное время готовки.

При чрезмерно длительной готовке пищи может появиться дым, либо она может сгореть.

- При готовке пищу следует накрывать. Если пища накрыта, это предохраняет печь от разбрызгивания и обеспечивает равномерную готовку.
- При приготовлении в микроволновой печи таких блюд, как птица или гамбургеры, их следует переворачивать, что ускорит готовку такой пищи. Продукты большего размера, такие как жаркое, необходимо переворачивать, по меньшей мере, один раз.
- Такие продукты, как фрикадельки, следует переворачивать один раз по истечении половины времени готовки, а также менять их местами друг с другом, перемещая от центра блюда к его краям.

### 3.5. Инструкции по заземлению

Данный электроприбор необходимо заземлить. Печь укомплектована кабелем заземления с заземленной вилкой. Электроприбор включается в розетку, установленную и заземленную в соответствии с действующими нормами. Система заземления служит для отведения тока в случае короткого замыкания и снижает риск получения электротравмы. Печь рекомендуется включать в отдельную линию питания. Высокое напряжение представляет опасность и может стать причиной пожара или других несчастных случаев, а также повреждения печи.



**ПРЕДОСТЕРЕЖЕНИЕ:**  
Неправильное подключение заземляющего штепселя может стать причиной электротравмы.



Если у вас возникли вопросы относительно инструкций по заземлению и подключению питания, обратитесь к квалифицированному специалисту-электротехнику или к сервисному персоналу.



Производитель и/или торговый посредник не несут ответственности за травмы или ущерб, причиненный печи, если они получены вследствие нарушения порядка подключения печи.

Если вы не уверены, пригодна ли ваша посуда для использования в микроволновой печи, можно выполнить следующую проверку.

1. Поместите в микроволновую печь пустую посуду, которую нужно проверить, установите туда же стакан из материала, пригодного к использованию в печи, наполнив его 250 мл воды.
2. Включите микроволновую печь на полную мощность на 1 минуту.
3. Проверьте температуру посуды, которую проверяете. Если посуда нагревается, то она непригодна к использованию в микроволновой печи.
4. Запрещается превышать время в 1 минуту. Если в течение 1 минуты работы отмечается образование дуги, выключите микроволновую печь. Посуда, вызывающая появление дуги, непригодна к использованию в микроволновой печи.

### 3.6. Проверка посуды

Запрещается включать пустую микроволновую печь. Единственным исключением является проверка посуды, порядок которой описан в следующем разделе. Некоторые виды неметаллической посуды непригодны к использованию в микроволновой печи.

Далее приводятся общие рекомендации, которые помогут вам правильно подобрать посуду.

Посуда для готовки	Микроволновый режим	Гриль	Комбинированный режим
Термостойкое стекло	Да	Да	Да
Нетермостойкое стекло	Нет	Нет	Нет
Термостойкая керамика	Да	Да	Да
Пластиковое блюдо, пригодное для использования в микроволновой печи	Да	Нет	Нет
Бумажная посуда	Да	Нет	Нет
Металлический поддон	Нет	Да	Нет
Металлическая решетка	Нет	Да	Нет
Алюминиевая фольга и покрытие из фольги	Нет	Да	Нет
Пеноматериалы	Нет	Нет	Нет





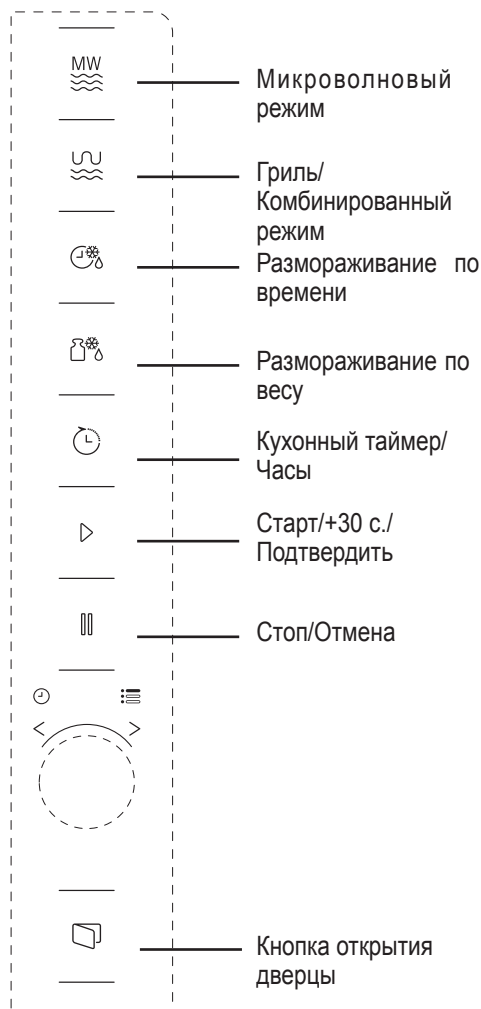

## 4.1. Панель управления



## 4.2. Инструкции по эксплуатации

### 4.2.1. Установка времени



При включении питания микроволновой печи, на светодиодном индикаторе отображаются цифры «0:00», и подается однократный звуковой сигнал.

1. Дважды нажмите  (Таймер/Часы), и индикатор часов начинает мигать.
2. Поворачивая , выставьте часы; ввести следует число от 0 до 23.
3. Нажмите  (Таймер/Часы) и цифры, указывающие время в минутах, начнут мигать.
4. Поворачивая , выставьте минуты; ввести следует число от 0 до 59.
5. Чтобы завершить установку времени, нажмите  (Таймер/Часы). Начинает мигать символ «:», и отображается время.



Если во время настройки нажать кнопку  (Стоп/Отмена), печь автоматически переключается на предыдущий режим.

### 4.2.2. Приготовление пищи в микроволновой печи

1. Нажмите  (микроволновый режим), на светодиодном индикаторе отобразится надпись «P100».
2. Повторно нажмите  (микроволновый режим) или установите нужную мощность, поворачивая . При каждом нажатии кнопки отображаются надписи «P100», «P80», «P50», «P30» или «P10», соответственно.

3. Нажмите (Старт/+30 с./Подтвердить), чтобы подтвердить ввод, поворачивая , установите время готовки от 0:05 до 95:00.
4. Повторно нажмите (Старт/+30 с./Подтвердить), при этом начнется приготовление пищи.



**Например:** Если нужно установить мощность микроволнового излучения 80 % для готовки в течение 20 минут, печь настраивается следующим образом.

5. Однократно нажмите (микроволновый режим), на светодиодном индикаторе отобразится надпись «P100».
6. Еще раз нажмите (микроволновый режим) или установите мощность микроволнового излучения 80%, вращая .
7. Нажмите (Старт/+30 с./Подтвердить), чтобы подтвердить ввод, на светодиодном индикаторе отобразится надпись «P 80».
8. Вращая , отрегулируйте время готовки так, чтобы его значение на индикаторе составляло «20:00».
9. Нажмите (Старт/+30 с./Подтвердить), при этом начнется приготовление пищи.
- Порядок установки времени с помощью кнопки кодирования приводится ниже:

Установка продолжительности готовки	Значение шага
0–1 минута	5 секунд
1–5 минут	10 секунд
5–10 минут	30 секунд
10–30 минут	1 минута
30–95 минут	5 минут

#### 4.2.3. Назначение кнопок клавиатуры микроволновой печи

Порядок	Экран	Мощность микроволнового излучения
1	P100	100 %
2	P80	80 %
3	P50	50 %
4	P30	30 %
5	P10	10 %

#### 4. 3. Приготовление пищи в режиме «гриль» или в комбинированном режиме







1. Нажмите (гриль/комбинированный режим), на светодиодном индикаторе отобразится надпись «G». Повторно нажмите (гриль/комбинированный режим) или установите нужную мощность, поворачивая . При каждом нажатии кнопки отображаются надписи «G», «C-1» или «C-2», соответственно.
2. Нажмите (Старт/+30 с./Подтвердить), чтобы подтвердить ввод, поворачивая , установите время готовки от 0:05 до 95:00.

## 4 Эксплуатация

3. Повторно нажмите  (Старт/+30 с./Подтвердить), при этом начнется приготовление пищи.



**Пример:** Если нужно установить мощность микроволнового излучения 55 % и мощность режима «гриль» 45 % (С-1) для готовки в течение 10 минут, печь настраивается следующим образом.

1. Однократно нажмите  (гриль/комбинированный режим), на индикаторе отобразится надпись «G».
2. Повторно нажмите  (гриль/комбинированный режим) или установите комбинированный режим 1, поворачивая .
3. Нажмите  (Старт/+30 с./Подтвердить), чтобы подтвердить ввод, на индикаторе отобразится надпись «С-1».
4. Вращая , отрегулируйте время готовки так, чтобы его значение на индикаторе составляло «10:00».
5. Нажмите  (Старт/+30 с./Подтвердить), при этом начнется приготовление пищи.





### 4.3.1. Включение режима (Гриль/Комбинированный режим)

Порядок	Экран	Мощность микроволнового излучения	Гриль Мощность
1	G	0 %	100 %
2	С-1	55 %	45 %
3	С-2	36 %	64 %



По истечении половины времени готовки в режиме «гриль», печь подает двойной сигнал, это нормально. Чтобы обеспечить более качественное запекание, нужно перевернуть пищу, закрыть дверцу, а затем нажать кнопку (Старт/+30 с./Подтвердить), чтобы продолжить готовку. Если никаких операций не выполнять, печь продолжает готовку.



### 4.4. Быстрое начало работы

1. Когда печь находится в режиме готовности, нажмите  (Старт/+30 с./Подтвердить), чтобы начать приготовление пищи при мощности микроволнового излучения 100 %. При каждом нажатии кнопки время готовки увеличивается до 95 минут с шагом 30 секунд.
2. При готовке в микроволновом режиме, режиме «гриль» или в комбинированном режиме или при размораживании по времени, время готовки увеличивается на 30 секунд при каждом нажатии кнопки  (Старт/+30 с./Подтвердить).
3. Когда печь находится в режиме готовности, установите время готовки, вращая против часовой стрелки  при мощности микроволнового излучения 100% и нажмите  (Старт/+30 с./Подтвердить), чтобы начать приготовление пищи.





В режимах автоматического приготовления, а также в режиме размораживания по весу, при нажатии кнопки  (Старт/+30 с./Подтвердить) время готовки не увеличивается.

#### 4.5. Размораживание по весу





1. Однократно нажмите кнопку  (Размораживание по весу).
2. Вращая , установите вес продукта от 100 до 2000 г.
3. Нажмите  (Старт/+30 с./Подтвердить), при этом начинается размораживание пищи.

#### 4.6. Размораживание по времени

1. Однократно нажмите кнопку  (Размораживание по времени).
2. Вращая , установите время размораживания. Максимальное время, которое можно установить 95 минут.
3. Нажмите  (Старт/+30 с./Подтвердить), при этом начинается размораживание пищи. При размораживании устанавливается мощность P30; данный параметр не регулируется.

#### 4.7. Кухонный таймер (счетчик)





Печь оснащена автоматическим счетчиком, не привязанным к остальным ее функциям, поэтому его можно использовать отдельно, для других целей (максимальное время отсчета составляет 95 минут).

1. Однократно нажмите кнопку  (Кухонный таймер/Часы), на светодиодном индикаторе отобразится значение «00:00».
  2. Вращая , введите нужное время.
  3. Нажмите кнопку  (Старт/+30 с./Подтвердить), чтобы подтвердить настройку.
  4. Когда обратный отсчет времени достигнет 00:00, 5 раз подается звуковой сигнал. Если выставлено время (24-часовой формат отображения), то на светодиодном индикаторе отобразится текущее время.
- Чтобы отключить таймер, нажмите кнопку  (Стоп/Отмена).







Кухонный таймер работает не так, как часы в 24-часовом формате. Кухонный таймер – это просто таймер.

#### 4.8. Меню Авто

1. Вращая , по часовой стрелке, выберите нужный пункт меню. Отобразятся пункты меню от «А-1» до «А-8», а именно: пицца, мясо, овощи, паста, картофель, рыба, напитки и попкорн.
2. Нажмите  (Старт/+30 с./Подтвердить), чтобы подтвердить настройку.
3. Вращая , выберите массу продукта по умолчанию в соответствии с таблицей меню.
4. Нажмите  (Старт/+30 с./Подтвердить), при этом начнется приготовление пищи.



**Пример:** Если вы желаете приготовить 350 г рыбы с применением меню «Авто»:

1. Вращайте  по часовой стрелке, пока на индикаторе не отобразится надпись «А-6».
2. Нажмите , (Старт/+30 с./Подтвердить), чтобы подтвердить настройку.
3. Вращая , выберите массу рыбы так, чтобы на индикаторе отобразилось значение «350».
4. Нажмите , (Старт/+30 с./Подтвердить), при этом начнется приготовление пищи.

## 4 Эксплуатация

### 4.8.1. Меню автоматической готовки

Меню	Вес	Экран
А-1 Пицца	200 г	200
	400 г	400
А-2 Мясо	250 г	250
	350 г	350
	450 г	450
А-3 Овощи	200 г	200
	300 г	300
	400 г	400
А-4 Макароны	50 г (с 450 мл холодной воды)	50
	100 г (с 800 мл холодной воды)	100
А-5 Картофель	200 г	200
	400 г	400
	600 г	600
А-6 Рыба	250 г	250
	350 г	350
	450 г	450
А-7 Напитки	1 стакан (120 мл)	1
	2 стакана (240 мл)	2
	3 стакана (360 мл)	3
А-8 Попкорн	50 г	50
	100 г	100

### 4.9. Многостадийное приготовление пищи

Для готовки можно задать не более 2 этапов. Если при многоэтапном приготовлении один из этапов – размораживание, то он должен быть первым.



Если необходимо в течение 5 минут разморозить пищу, а затем приготовить ее в течение 7 минут при мощности микроволнового излучения 80%, выполните следующие действия.

1. Однократно нажмите кнопку (Размораживание по времени).
2. Вращая , установите время размораживания так, чтобы на индикаторе отобразилось значение «5:00».
3. Однократно нажмите (микроволновый режим), на светодиодном индикаторе отобразится надпись «P100».
4. Еще раз нажмите (микроволновый режим) или установите мощность микроволнового излучения 80 %, вращая .
5. Нажмите (Старт/+30 с./Подтвердить), чтобы подтвердить ввод, на светодиодном индикаторе отобразится надпись «P 80».
6. Вращая , отрегулируйте время готовки так, чтобы на индикаторе отобразилось значение «7:00».
7. Нажмите (Старт/+30 с./Подтвердить), при этом начнется приготовление пищи. При запуске первого этапа подается однократный звуковой сигнал, после чего начинается обратный отсчет времени размораживания.

При переходе ко второму этапу приготовления подается еще один звуковой сигнал. По окончании готовки подается пятикратный звуковой сигнал.

### 4.10. Функция очередности

1. В микроволновом режиме, в режиме «гриль» и в комбинированном режиме при нажатии на кнопку (микроволновый режим) или (Гриль/Комбинированный режим) в течение 3 секунд отображается текущий выставленный уровень мощности. Через 3 секунды печь возвращается к работе в предыдущем режиме.
2. Если во время готовки нажать кнопку (Кухонный таймер/Часы), то в течение 3 секунд отображается текущее время.

### 4.11. Блокировка от доступа детей

1. **Блокировка.** Когда печь находится в режиме готовности, нажмите и удерживайте в течение 3 секунд кнопку (Стоп/Отмена), будет подан звуковой сигнал, указывающий на то, что включена блокировка от доступа детей. Если время уже выставлено, то на светодиодном индикаторе отобразится текущее время; в противном случае на светодиодном индикаторе отобразится .

2. Разблокировка: чтобы отключить блокировку от доступа детей, нажмите и удерживайте в течение 3 секунд кнопку  (Стоп/Отмена), будет подан длинный непрерывный звуковой сигнал, указывающий на то, что блокировка от доступа детей отключена.

### 4.12. Открытие дверцы печи

Нажмите кнопку  (Открыть дверцу) и дверца печи откроется.



Если В модели MGB 25333 BG дверца не открывается по нажатию кнопки «открыть дверцу» (например, вследствие отключения питания), то дверцу можно открыть вручную, с помощью вакуумного подъемника.



### 5.1. Чистка



**ВНИМАНИЕ!** Не используйте для очистки электроприбора бензин, растворители или абразивные чистящие средства, металлические и жесткие щетки.



**ВНИМАНИЕ!** Ни в коем случае не погружайте прибор или его шнур питания в воду или другую жидкость.

1. Выключите прибор и выньте вилку шнура питания из розетки электросети.
2. Подождите, пока прибор полностью остынет.
3. Внутренние поверхности печи нужно содержать в чистоте. Брызги пищи или потеки жидкостей нужно вытирать влажной тканью. Если печь сильно загрязнена, для ее чистки можно использовать мягкое моющее средство. Не используйте аэрозоли и другие агрессивные моющие средства, так как от них могут остаться пятна, следы, а также возможно помутнение поверхности дверцы.
4. Внешние поверхности печи следует очищать влажной тканью. Не допускайте попадания воды в вентиляционные отверстия, чтобы предотвратить повреждение рабочих компонентов печи.
5. Дверцу и стекло с обеих сторон, а также дверные прокладки и детали рядом с ними нужно регулярно протирать влажной тканью, чтобы удалить пятна и брызги от пролитой пищи. Не используйте абразивные моющие средства.
6. Не допускайте попадания влаги на панель управления. Очистку рекомендуется выполнять мягкой влажной тканью. При очистке панели управления дверцу печи нужно оставлять открытой, чтобы она случайно не включилась.
7. Если внутри печи или у ее дверцы присутствует конденсат от пара, вытрите его мягкой тканью. Конденсат образуется, если печь эксплуатируется в условиях высокой влажности. Это нормально.
8. В некоторых случаях для очистки нужно будет снять стеклянный поднос. Поднос следует мыть в теплой мыльной воде или в посудомоечной машине.
9. Роликовое кольцо и дно печи следует очищать, чтобы избежать чрезмерного шума. Достаточно протереть нижнюю поверхность печи, используя мягкое моющее средство. Роликовое кольцо можно мыть в теплой мыльной воде или в посудомоечной машине. При снятии роликового кольца для его очистки необходимо запомнить его положение для правильной его установки в последующем.
10. Чтобы удалить неприятный запах из печи, налейте стакан воды и выдавите дольку лимона в глубокую емкость, пригодную для использования в микроволновой печи; включите печь на 5 минут, поставив ее на микроволновый режим. Тщательно промокните поверхности печи и вытрите их насухо мягкой тканью.
11. Если требуется заменить лампочку в печи, обратитесь в авторизованный сервисный центр.
12. Очистку печи следует выполнять регулярно, отложения пищи необходимо удалять. Если не выполнять очистку печи, вследствие этого могут возникнуть дефекты поверхностей, сокращающие срок службы электроприбора; при этом также повышается вероятность возникновения рисков при эксплуатации печи.
13. Электроприбор нельзя утилизировать как бытовые отходы; старую печь нужно отправить в специальный центр сбора отходов, организованный городскими властями.

14. Если микроволновая печь используется с функцией гриля, возможно появление небольшого количества дыма и специфического запаха, которые исчезают спустя некоторое время эксплуатации.

### 5.2. Хранение

- Если вы не планируете использовать электроприбор в течение длительного времени, то его следует хранить надлежащим образом.
- Убедитесь, что электроприбор отключен от электросети, остыл, а его поверхности полностью сухие.
- Хранить прибор следует в сухом прохладном месте.
- Храните устройство в недоступном для детей месте.

Изготовитель: «Arcelik A.S.» Юридический адрес: Караач Джаддеси № 2-6 34445 Сютлюдже Стамбул Турция (Karaağaç Caddesi No:2-6 Sütlüce, 34445, Turkey) на предприятии:

Guangdong Midea Kitchen Appliances Manufacturing Co.,Ltd No.6, Yong An Road, Beijiao, Shunde, Foshan, Guangdong, P. R. C. 528311 Китай

Импортер на территории РФ: ООО «БЕКО», РФ, 601021, Владимирская обл., Киржачский р-н Муниципальное образование сельское поселение Першинское, дер. Федоровское, ул. Сельская, д. 49

Бесплатная линия сервисного обслуживания и информационной поддержки по установке и эксплуатации (только для звонков по России) 8-800-200-23-56

Дата производства включена в серийный номер продукта, указанный на этикетке, расположенной на продукте, а именно: первые две цифры серийного номера обозначают год производства, а последние две – месяц. Например, «10-100001-05» обозначает, что продукт произведен в мае 2010 года

## 6 Устранение неполадок

<b>Нормальное</b>	
Микроволновая печь создает помехи приему телевизионных программ	При работе микроволновой печи возможно создание помех для приема радио- и телевизионных программ. Помехи аналогичны помехам, возникающим при использовании малых электроприборов, таких как миксер, пылесос и электровентилятор. Это нормально.
Освещение печи тусклое.	При готовке на малой мощности микроволнового излучения освещение печи может быть тусклым. Это нормально.
На дверцах аккумулируется конденсат, из вентиляционных отверстий выходит горячий воздух.	В процессе готовки пищи возможно выделение пара. Большая часть пара отводится через вентиляционные отверстия. Некоторое количество пара оседает в виде конденсата на холодных поверхностях, например, на дверце печи. Это нормально.
Печь была случайно включена пустой.	Не следует включать электроприбор, если внутри него не помещена пища. Это опасно.

<b>Неисправность</b>	<b>Возможная причина</b>	<b>Способ устранения</b>
Не получается включить печь.	(1) Шнур питания не подключен надлежащим образом.	Отключите шнур от сети. Включите его снова через 10 секунд.
	(2) Сгорела плавкая вставка или сработал автоматический выключатель.	Замените плавкую вставку или отключите автоматический выключатель (ремонт должен выполняться квалифицированным персоналом нашего сервисного центра).
	(3) Проблема с розеткой.	Проверьте исправность розетки, включив в нее любой другой электроприбор.
Печь не греется.	(4) Плохо закрыта дверца.	Закройте дверцу надлежащим образом.
При работе микроволновой печи вращающийся стеклянный поднос издает шум	(5) Вращающийся стеклянный поднос и днище печи загрязнены.	Очистите грязные компоненты, см. раздел «Чистка и обслуживание».
На индикаторе печи отображается код ошибки E-3, печь не работает (модель MGB 25333 BG)	(6) Дверца печи не открывается (из-за помехи, расположенной перед дверцей, вследствие низкого напряжения и т. д.)	Отключите шнур от сети. Включите его снова через 10 секунд.

# Vă rugăm să citiți mai întâi acest manual!

Stimate client,

Vă mulțumim pentru că ați cumpărat un produs Beko. Sperăm să obțineți cele mai bune rezultate de la produsul dumneavoastră, care a fost fabricat la o calitate înaltă și cu tehnologii performante. În acest scop, vă rugăm să citiți cu grijă și în întregime acest manual de utilizare și toate celelalte documente însoțitoare înainte de a utiliza produsul și să le păstrați pentru consultări ulterioare. Dacă predați produsul altei persoane, oferiți-i și manualul de utilizare. Respectați toate avertismentele și informațiile din manualul de utilizare.

## Semnificația simbolurilor

Următoarele simboluri sunt utilizate în diverse părți ale acestui manual de utilizare:



Informații importante și sugestii utile cu privire la utilizare.



Avertismente pentru situații periculoase privitoare la siguranța vieții și a proprietății.



Avertisment pentru suprafețe fierbinți.



Acest produs a fost fabricat în fabrici moderne, prietenoase cu mediul înconjurător, fără a dăuna naturii.

# 1 Instrucțiuni importante referitoare la siguranță și mediul înconjurător

## Instrucțiuni importante cu privire la siguranță Citiți cu atenție și păstrați-le pentru referință viitoare

Această secțiune conține instrucțiuni privind siguranța care vă vor proteja împotriva riscului de incendiu, electrocutării, expunerii la scurgerea energiei microundelor, vătămărilor corporale și pagubelor materiale. Nerespectarea acestor instrucțiuni invalidează garanția furnizată.

### 1.1 Siguranță generală

- Cuptorul cu microunde este destinat doar pentru încălzirea alimentelor și băuturilor. Uscarea alimentelor sau articolelor de îmbrăcăminte și încălzirea pernelor electrice, papucilor, bureților, textilelor umede și a altor articole similare pot genera riscuri de rănire, aprindere sau incendiu.

Acest produs este destinat utilizării în scop casnic și aplicațiilor similare cum ar fi:

- Bucătării pentru personalul din magazine, birouri sau alte medii de lucru;
- Ferme

- De către clienți în hoteluri, moteluri sau alte medii de tip rezidențial;
- Medii de tip pensiune.
- Nu încercați să porniți cuptorul atunci când ușa este deschisă; în caz contrar, puteți fi expus la energia periculoasă a microundelor. Dispozitivele de siguranță nu trebuie dezactivate sau modificate.
- Nu puneți obiecte între partea frontală și ușa cuptorului. Nu permiteți formarea murdăriei sau resturilor agentului de curățare pe suprafețele de închidere.
- Orice lucrări de service, ce implică scoaterea panoului ce asigură protecție împotriva expunerii la energia microundelor, trebuie să fie efectuate de către persoane/service autorizate. Orice altă abordare este periculoasă.
- Produsul dumneavoastră este destinat gătirii, încălzirii și decongelării alimentelor în casă. Nu trebuie utilizat în scopuri comerciale. Producătorul nu va fi răspunzător pentru avariile care survin din utilizarea incorectă.

# 1 Instrucțiuni importante referitoare la siguranță și mediul înconjurător

- Nu utilizați acest produs afară, în baie, în medii umede sau locuri în care se poate uda.
- Nu va fi asumată nicio responsabilitate sau solicitare de garanție pentru avariile ce survin în timpul întrebuințării greșite sau a manevrării incorecte a produsului.
- Nu încercați niciodată să demontați produsul. Nu sunt acceptate solicitări de garanție pentru avarii cauzate de manevrarea incorectă a produsului.
- Utilizați doar componente originale sau componente recomandate de producător.
- În timpul utilizării, nu lăsați produsul nesupravegheat.
- Utilizați întotdeauna produsul pe o suprafață stabilă, dreaptă, curată uscată și aderentă.
- Acest produs nu trebuie utilizat cu un ceas exterior sau un sistem separat de control prin telecomandă.
- Înainte de prima utilizare a produsului, curățați toate componentele. Vă rugăm să consultați detaliile prezentate în secțiunea „Curățare și întreținere”.
- Utilizați acest produs doar pentru uzul destinat, așa cum este descris în acest manual.
- Nu utilizați substanțe chimice abrazive sau abur pentru curățarea produsului. Acest cuptor este destinat încălzirii și gătirii alimentelor.
- Nu este destinat uzului industrial sau în laborator.
- Nu utilizați produsul ca să uscați articole de îmbrăcăminte sau prosoape de bucătărie.
- În timpul utilizării, produsul devine foarte fierbinte. Fiți atenți să nu atingeți părțile fierbinți din interiorul cuptorului.
- Cuptorul dumneavoastră nu este destinat uscării nici unei viețuitoare.
- Nu utilizați cuptorul fără alimente.
- Folosiți numai ustensile adecvate utilizării în cuptoarele cu microunde.
- Ustensilele de gătire pot deveni fierbinți din cauza căldurii transferate de la alimentele încălzite. Pentru manipularea ustensilelor aveți nevoie de mănuși de bucătărie.
- Ustensilele vor fi verificate pentru a se asigura că sunt adecvate utilizării în cuptoarele cu microunde.

# 1 Instrucțiuni importante referitoare la siguranță și mediul înconjurător

- Nu așezați cuptorul pe plite sau alte produse de generare a căldurii. În caz contrar, acesta poate fi avariat și garanția devine nulă.
- Cuptorul cu microunde nu trebuie să fie așezat într-un dulap care nu corespunde cu instrucțiunile de montaj.
- Aburul poate ieși în momentul deschiderii capacelor sau foliei, după gătitul alimentelor.
- Atunci când scoateți alimente încălzite, utilizați mănuși.
- Atunci când produsul este în folosință, acesta și suprafețele accesibile pot fi foarte fierbinți.
- Atunci când produsul este în folosință, ușa și geamul extern pot deveni foarte fierbinți.
- Cuptoarele cu microunde de la Beko sunt conforme standardelor de siguranță aplicabile; din acest motiv, în caz de orice avarii ale produsului sau ale cablului de alimentare, acesta trebuie reparat sau înlocuit de un dealer, un centru de service sau un service specializat sau autorizat similar, pentru evitarea oricărui pericol. Lucrările de reparații greșite sau efectuate de persoane necalificate pot cauza pericole sau riscuri utilizatorului.
- Asigurați-vă că tensiunea de alimentare corespunde cu informațiile furnizate pe plăcuța cu date tehnice a produsului.

Singura modalitate de deconectare a aparatului de la priză este scoaterea ștecherului de alimentare din priză.

## 1.1.1 Siguranță electrică

- Dacă cablul de alimentare este avariat, trebuie să fie înlocuit de producător sau agentul său de service sau o persoană cu o calificare similară pentru prevenirea apariției pericolului.
- Utilizați produsul doar cu o priză cu împământare.
- Nu utilizați aparatul atunci când cablul de alimentare sau aparatul în sine este avariat.
- Nu utilizați acest aparat cu un prelungitor.
- Nu atingeți niciodată aparatul sau priza cu mâinile umede.

# 1 Instrucțiuni importante referitoare la siguranță și mediul înconjurător

- Puneți aparatul într-o poziție în așa fel încât ștecherul să fie întotdeauna accesibil.
- Preveniți avarierea cablului de alimentare prin comprimare, deformare sau frecarea de margini tăioase. Țineți cablul de alimentare departe de suprafețele fierbinți și flacăra deschisă.
- Asigurați-vă că nu există niciun pericol să scoateți cablul de alimentare accidental din priză și că nu se poate împiedica nimeni de el atunci când cuptorul este în folosință.
- Înainte de fiecare curățare și atunci când produsul nu este folosit, scoateți-l din priză.
- Pentru deconectarea aparatului, nu trageți de cablul de alimentare și nu înfășurați niciodată cablul în jurul produsului.
- Nu cufundați aparatul, cablul de alimentare sau ștecherul în apă sau alte lichide. Nu-l țineți sub apă curentă.
- Atunci când încălziți alimente în recipiente de plastic sau hârtie, verificați frecvent cuptorul deoarece există posibilitatea de aprindere.
- Înainte de introducerea în cuptor a pungilor adecvate pentru utilizare în cuptorul cu microunde, scoateți firele de sârmă și/sau mânerele metalice ale pungilor de hârtie sau plastic.
- Dacă observați fum, închideți sau scoateți din priză produsul și țineți ușa închisă pentru a înăbuși orice flacăra.
- Nu utilizați interiorul cuptorului pentru depozitare. Atunci când cuptorul nu este în funcțiune, nu lăsați articole din hârtie, materiale de gătire sau alimente în cuptor.
- Înainte de consum și pentru a evita arsurile, conținutul biberoanelor și al borcanelor cu mâncare pentru bebeluși trebuie să fie amestecate și agitate, iar temperatura trebuie să fie verificată.
- Acest produs este un echipament ISM din Grupa 2 clasa B. Grupa 2 cuprinde tot echipamentul ISM (industrial, științific și medical) în care energia radio este generată intenționat și/sau utilizată sub formă de radiație electromagnetică pentru tratamentul materialului și echipamentul de eroziune prin scânteie.



# 1 Instrucțiuni importante referitoare la siguranță și mediul înconjurător

- Echipamentul din clasa B este adecvat utilizării casnice și în locuințe conectate direct la rețeaua de alimentare cu tensiune joasă.
- În momentul utilizării, ușa sau suprafețele exterioare ale produsului pot deveni fierbinți.
- Ouăle în coajă și ouăle fierte tari nu trebuie încălzite în cuptoarele cu microunde deoarece pot exploda, chiar după ce încălzirea cu microunde s-a încheiat.
- Nu scoateți componentele din partea posterioară și partea laterală a produsului ce protejează distanțele minime dintre pereții cuptorului și aparat, pentru a permite circulația necesară a aerului.

## 1.1.2 Siguranța produsului

- Încălzirea băuturilor la microunde poate cauza fierberea acestora și pot da pe afară la scoaterea din cuptor; aveți grijă cum țineți recipientele.
- Nu prăjiți nimic în cuptor. Uleiul încins poate avaria componentele și materialele cuptorului și poate chiar cauza arsuri ale pielii.
- Perforați mâncarea cu coajă groasă cum ar fi cartofii, dovleceii, merele și castanele.
- Aparatul trebuie să fie montat în așa fel încât partea din spate să fie la perete.
- Înainte de mutarea produsului, asigurați discul turnant pentru a preveni avarierea acestuia.

## 1.2 Utilizare destinată

- Nemenținerea în stare curată a cuptorului poate duce la deteriorarea suprafeței acestuia, ceea ce poate afecta în mod negativ viața produsului sau chiar genera situații periculoase.
- Curățarea chederelor ușii și a componentelor adiacente: Utilizați apă fierbinte cu săpun. Curățați cu o cârpă pentru vase, nu frecăți. Nu utilizați o racletă din metal sau sticlă pentru curățare.
- **AVERTISMENT:** Dacă ușa sau chedererele ușii sunt avariate, cuptorul nu trebuie utilizat până când acesta nu este reparat de o persoană calificată.

# 1 Instrucțiuni importante referitoare la siguranță și mediul înconjurător

- **AVERTISMENT:** Este periculos ca operațiunile de service sau reparații care implică scoaterea capacului care protejează împotriva expunerii la energia microundelor să fie efectuate de altcineva decât persoana calificată.
- **AVERTISMENT:** Lichidele și alte alimente nu trebuie încălzite în recipiente etanșe deoarece pot exploda.
- Cuptorul trebuie să fie curățat regulat și depozitele de mâncare trebuie eliminate.
- Deasupra suprafeței superioare a cuptorului trebuie să existe o distanță liberă de minim 30 cm.
- Nu utilizați aparatul pentru nimic altceva decât destinația de utilizare.
- Nu utilizați aparatul ca sursă de căldură.
- Cuptorul cu microunde este destinat doar pentru decongelarea, gătitul și încălzirea preparatelor.
- Nu gătiți excesiv produsele; în caz contrar puteți cauza un incendiu.
- Nu utilizați aspiratoare pe bază de abur pentru curățarea produsului.

## 1.3 Siguranța copiilor

- Atunci când cuptorul este utilizat lângă copii și persoane care prezintă abilități fizice, senzoriale sau mentale limitate, se recomandă atenție extremă.
- Acest produs poate fi utilizat de copii de la 8 ani în sus și de persoane cu capacitate fizică, senzorială sau mentală limitată sau care nu au cunoștințe și experiență, atât timp cât sunt supravegheați pentru utilizarea în siguranță a produsului sau sunt instruiți corespunzător sau înțeleg riscurile de utilizare a produsului. Copiii nu trebuie să se joace cu produsul. Procedurile de curățare și întreținere nu trebuie să fie efectuate de copii, cu excepția cazului în care sunt supravegheați de un adult.
- Pericol de sufocare! Mențineți materialele de ambalare departe de copii.
- Permiteți copiilor să utilizeze cuptorul fără supraveghere numai atunci când aceștia au fost instruiți corespunzător cu privire la utilizarea în siguranță a cuptorului cu microunde și înțelegerea pericolelor de utilizare necorespunzătoare.

# 1 Instrucțiuni importante referitoare la siguranță și mediul înconjurător

- Din cauza căldurii excesive emise în modul de grătar și de combinare, aceste moduri pot fi folosite de copii doar cu supravegherea unui adult.
- Țineți produsul și cablul său de alimentare departe de copiii cu vârsta sub 8 ani.
- Atunci când produsul este în folosință, acesta și suprafețele accesibile pot fi foarte fierbinți. Țineți copiii departe de cuptor.
- Acest aparat nu este destinat utilizării de către persoane (inclusiv copii) cu capacități fizice, senzoriale sau mentale reduse, ori fără experiență și cunoștințe, cu excepția cazului în care sunt supravegheate sau instruite cu privire la utilizarea aparatului de către o persoană responsabilă pentru siguranța lor.
- Copiii trebuie supravegheați pentru a nu se juca cu aparatul.
- **AVERTISMENT:** Permiteți copiilor să utilizeze cuptorul fără supraveghere numai atunci când aceștia au fost instruiți corespunzător cu privire la utilizarea în siguranță a cuptorului cu microunde și înțelegerea pericolelor de utilizare necorespunzătoare.

## 1.4 Conform cu Directiva DEEE și de eliminare a produselor reziduale.

Acest produs nu conține materiale periculoase sau interzise specificate în "Regulamentul pentru Supervizare a Produselor Electrice și Electronice Reziduale" eliberat de către Ministerul Mediului și Planificării Urbane. Conform Directivei DEEE.



## 1.5 Conformitate cu Directiva RoHS:

Produsul pe care l-ați achiziționat respectă Directiva UE RoHS (2011/65/UE). Nu conține materiale dăunătoare și interzise specificate în Directivă.

## 1.6 Informații despre ambalaj



## 2 Cuptorul dumneavoastră cu microunde

### 2.1 Prezentare generală

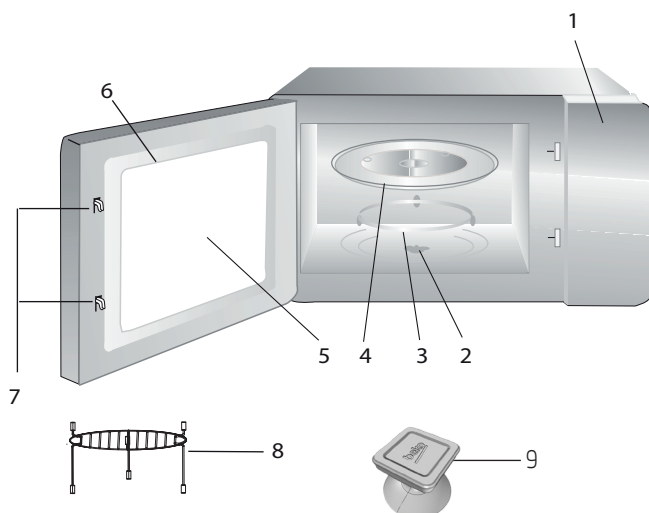

### Comenzi și componente

1. Panou de comandă
2. Ax disc turnant
3. Suport disc turnant
4. Tăviță de sticlă
5. Geam cuptor
6. Grup ușă
7. Sistem de blocare de siguranță a ușii
8. Grilaj pentru grătar (se folosește numai în funcția grill și se plasează pe tava de sticlă)
9. Deschizător cu vid pentru deschiderea manuală a ușii (aplicabil la modelul MGB 25333 BG.)

### 2.2 Date tehnice

Consum de energie	230V~ 50Hz, 1450 W (Microunde) 1000 W (Grill)
Putere maximă	900 W
Frecvență de funcționare	2450 MHz
Amperaj	6,4 A
Dimensiuni externe	388 mm (Î) / 595 mm (L) / 400 mm (A)
Dimensiuni interne ale cuptorului	206 mm (Î) / 328 mm (L) / 368 mm (A)
Capacitate cuptor	25 de litri
Greutate netă	18,5 kg

Simbolurile de pe produs sau valorile prezentate în alte documente furnizate împreună cu produsul reprezintă valorile obținute în condiții de laborator conform standardelor relevante. Aceste valori pot varia în funcție de utilizarea produsului și condițiile ambientale. Valorile de putere sunt testate la o tensiune de 230V.

### 2.3 Montarea discului turnant

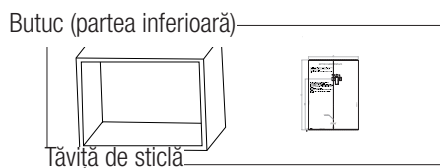

Ax disc turnant

Suport disc turnant

- Nu puneți niciodată tăvița de sticlă cu fața în jos. Tăvița de sticlă trebuie să fie folosită întotdeauna.
- În timpul gătirii, atât tăvița din sticlă, cât și discul turnant trebuie să fie utilizate.
- Pentru gătire, toate alimentele și recipientele alimentelor trebuie întotdeauna să fie așezate pe tăvița de sticlă.
- Dacă tăvița de sticlă sau discul turnant se crapă sau se sparge, contactați cel mai apropiat centru de service autorizat.

## 3 Instalarea și conectarea

### 3.1 Instalarea și conectarea

- Scoateți toate materialele de ambalare și accesoriile. Examinați cuptorul pentru a vedea dacă prezintă orice fel de avarii, cum ar fi urme de lovitură sau ușă crăpată. Dacă cuptorul este avariat, nu-l montați.
- Scoateți orice peliculă de protecție găsită pe suprafața cuptorului cu microunde.
- Pentru protejarea magnetronului, nu scoateți protecția de mica de culoare maro deschis care este atașată de cavitatea cuptorului.
- Alegeți o suprafață plană care furnizează spațiu suficient pentru conductele de alimentare și evacuare.
- Înălțimea minimă de montare este de 85 de cm.
- Partea din spate a aparatului nu trebuie să fie stea lipită de perete. Deasupra cuptorului lăsați o distanță minimă de 30 de cm; între cuptor și pereții adiacenți este necesară o distanță minimă de 20 de cm.
- Nu eliminați distanțierile de sub cuptor.
- Obstrucționarea orificiilor de admisie și evacuare poate deteriora cuptorul.
- Aparatul este prevăzut cu un conector și trebuie conectat numai la o priză de împământare instalată corect.
- Tensiunea prizei trebuie să corespundă cu tensiunea indicată pe plăcuța cu caracteristicile tehnice.
- Dacă ștecherul nu mai este accesibil după instalare, pe partea de instalare trebuie să existe un întrerupător de izolare cu decalaj de contact de cel puțin 3 mm.
- Nu trebuie utilizate adaptoare, prize multiple și cabluri prelungitoare. Supraîncărcarea poate conduce la un risc de incendiu.



**AVERTISMENT:** Nu așezați cuptorul pe o plită sau pe orice alt aparat care emite căldură. Plasarea cuptorului pe sau în apropierea unei surse de căldură poate deteriora cuptorul și, în consecință, garanția va deveni nulă.



În timpul utilizării, suprafața accesibilă poate fi fierbinte.



Nu blocați și nu îndoiiți cablul de alimentare.

## 3 Instalare și conectare

### 3.2 Montarea încastrată

#### 3.2.1 Dimensiunile mobilierului pentru instalarea încastrată

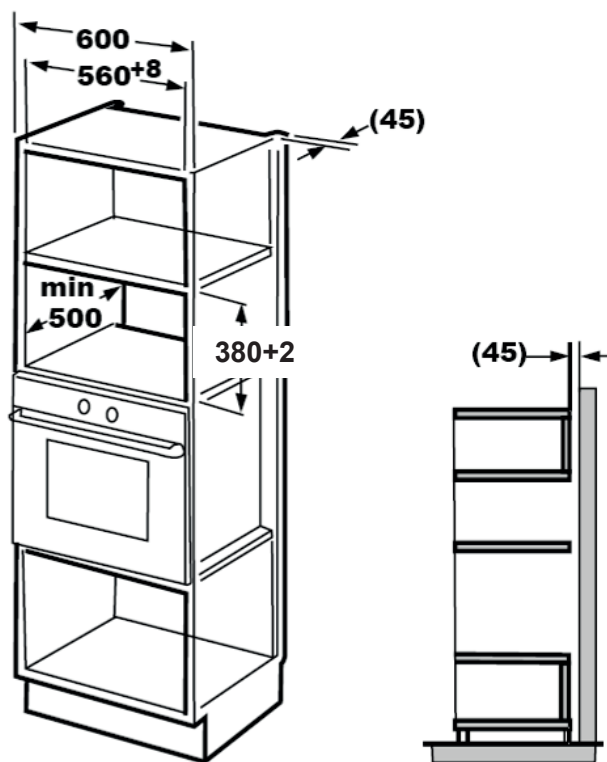

## 3 Instalare și conectare

### 3.2.2 Pregătirea dulapului

1. Citiți instrucțiunile de pe șablonul pentru fundul dulapului și așezați șablonul pe planul inferior al dulapului.

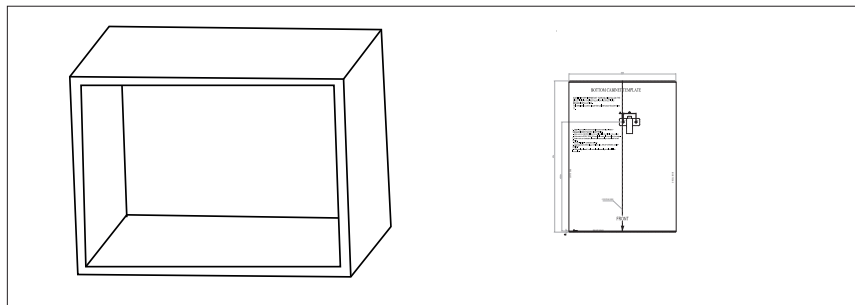

2. Faceți pe planul inferior al dulapului semnele corespunzătoare marcajelor „a” de pe șablon.

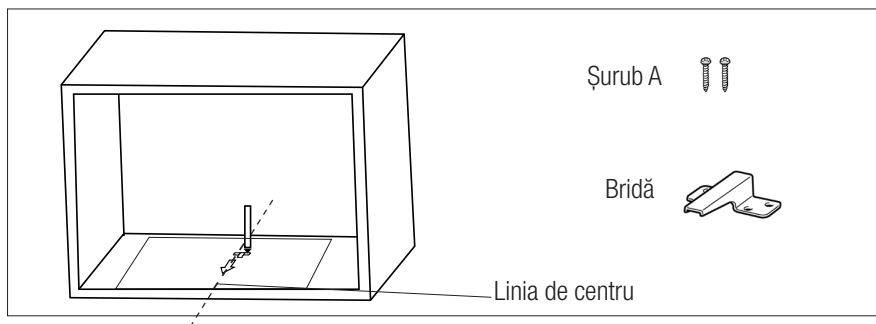

3. Scoateți șablonul pentru fundul dulapului și fixați brida cu șurubul A.

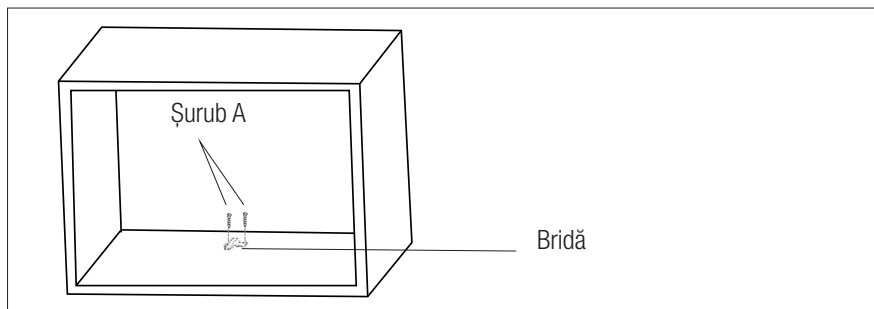



## 3 Instalare și conectare

### 3.2.3 Fixarea cuptorului

1. Instalați cuptorul în dulap.

- Aveți grijă ca spatele cuptorului să fie fixat de bridă.
- Nu blocați și nu îndoiți cablul de alimentare.

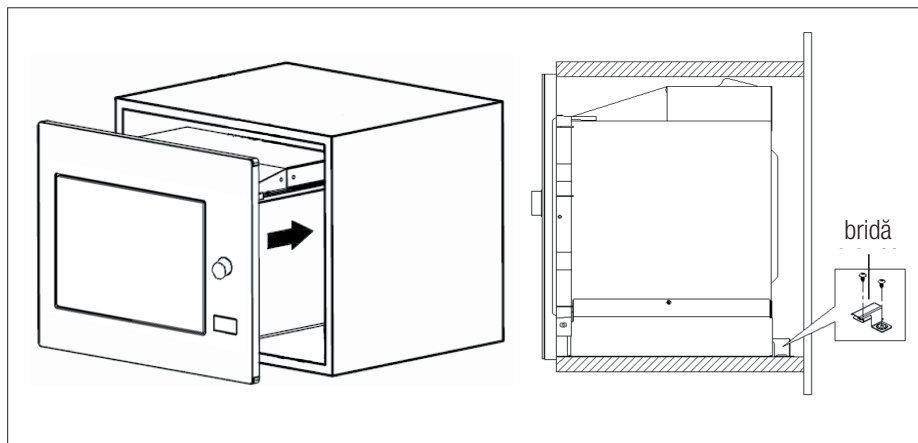

2. Deschideți ușa, fixați cuptorul de dulap cu șurubul B prin orificiul de instalare. Fixați apoi capacul de plastic potrivit peste orificiul de instalare.

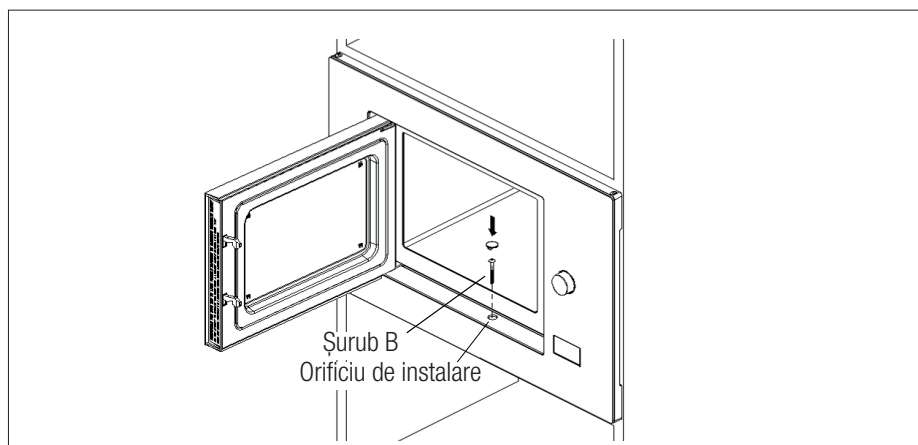

### 3.3 Interferențe radio



Funcționarea cuptorului cu microunde poate cauza interferențe cu radioul, televizorul și aparatele similare.

- Plasați cuptorul la distanță față de aparate radio și TV. Utilizarea cuptorului cu microunde poate cauza interferențe în recepționarea semnalului radio sau tv. 2. Conectați cuptorul la o priză de menaj standard. Asigurați-vă că tensiunea și frecvența sunt identice cu tensiunea și frecvența menționate pe plăcuța cu caracteristicile tehnice.
- Puteți reduce sau elimina interferențele luând precauțiile de mai jos:
- Curățați ușa și suprafața de etanșare a cuptorului.
- Reorientați direcția antenei radio sau TV.
- Repoziționați cuptorul în funcție de amplasarea receptorului.
- Puneți cuptorul cu microunde departe de receptor.
- Conectați cuptorul cu microunde la o altă priză; astfel, cuptorul cu microunde și receptorul se vor conecta pe linii diferite.

### 3.4 Principiile gătirii la microunde

- Pregătiți alimentele cu grijă. Puneți părțile rămase spre exteriorul farfuriei.
- Atenție la durata de gătire. Gătiți alimentele la durata cea mai mică specificată și apoi mai adăugați puțin timp dacă este nevoie. Alimentele supraîncălzite pot scoate fum sau se pot arde.
- Acoperiți alimentele în timpul preparării. Acoperirea alimentelor împiedică stropirea și asigură gătitul uniform a acestora.

- Întoarceți pe partea cealaltă preparatele, cum ar fi carnea de pui și hamburgerii, în timp ce le gătiți în cuptorul cu microunde pentru a accelera gătitul acestor tipuri de mâncare. Alimentele mai mari, cum ar fi friptura, trebuie întoarse pe partea cealaltă cel puțin o dată.
- Întoarceți preparatul pe partea cealaltă la mijlocul gătitului, cum ar fi chiftelele și schimbați-le locul din centrul farfuriei spre exterior.

### 3.5 Instrucțiuni de împământare

Acest aparat trebuie să fie împământat. Acest cuptor are un cablu de împământare cu un ștecher de împământare. Produsul trebuie conectat la o priză de perete instalată și împământată corect. Sistemul de împământare include un cablu de scurgere pentru curent electric în caz de scurt-circuit, care reduce riscul de șocuri electrice. Vă recomandăm să utilizați un circuit electric dedicat cuptorului. Folosirea produsului cu tensiuni ridicate este periculoasă și poate cauza incendii sau alte accidente care pot avaria cuptorul.



**AVERTISMENT:**Folosirea necorespunzătoare a ștecherului de împământare poate cauza șoc electric.



Dacă aveți întrebări cu privire la împământare și instrucțiunile privind curentul electric, consultați un tehnician electric calificat sau personalul de la service.



Producătorul și/sau furnizorul nu acceptă nicio responsabilitate pentru deteriorarea sau avarierea cuptorului care pot surveni dacă nu se respectă procedurile privind conectarea electrică.

### 3.6 Testarea ustensilelor

Nu folosiți niciodată cuptorul cu microunde atunci când este gol. Singura excepție este testarea ustensilelor descrisă în secțiunea următoare. Este posibil ca anumite ustensile nemetalice să nu fie potrivite pentru utilizarea în cuptorul cu microunde. Dacă nu sunteți sigur dacă ustensila dvs. este potrivită pentru cuptorul cu microunde, puteți efectua următorul test.

1. Puneți ustensile goale de testat în cuptorul cu microunde împreună cu un pahar compatibil cu microundele, umplut cu 250 ml de apă.
2. Folosiți cuptorul cu microunde la putere maximă timp de 1 minut.
3. Verificați cu atenție temperatura ustensilei care este testată. Dacă s-a încălzit, nu este potrivită pentru utilizare în cuptorul cu microunde.
4. Nu depășiți niciodată limita de timp de funcționare de 1 minut. Dacă observați scânteii în timpul perioadei de 1 minut de funcționare, opriți cuptorul cu microunde. Ustensilele care produc scânteii nu sunt potrivite pentru cuptorul cu microunde.

Lista următoare este un ghid general ce vă va ajuta să alegeți accesoriile potrivite.

Ustensile de gătire	Microunde	Grătar	Combinare
Sticlă termorezistentă	Da	Da	Da
Sticlă ne-termorezistentă	Nu	Nu	Nu
Ceramică termorezistentă	Da	Da	Da
Vas din plastic potrivit pentru cuptorul cu microunde	Da	Nu	Nu
Accesorii pentru bucătărie din hârtie	Da	Nu	Nu
Tăviță de metal	Nu	Da	Nu
Grătar de metal	Nu	Da	Nu
Folie de aluminiu și accesorii cu folie	Nu	Da	Nu
Materiale de spumă	Nu	Nu	Nu

## 4 Funcționare

### 4.1 Panou de comandă

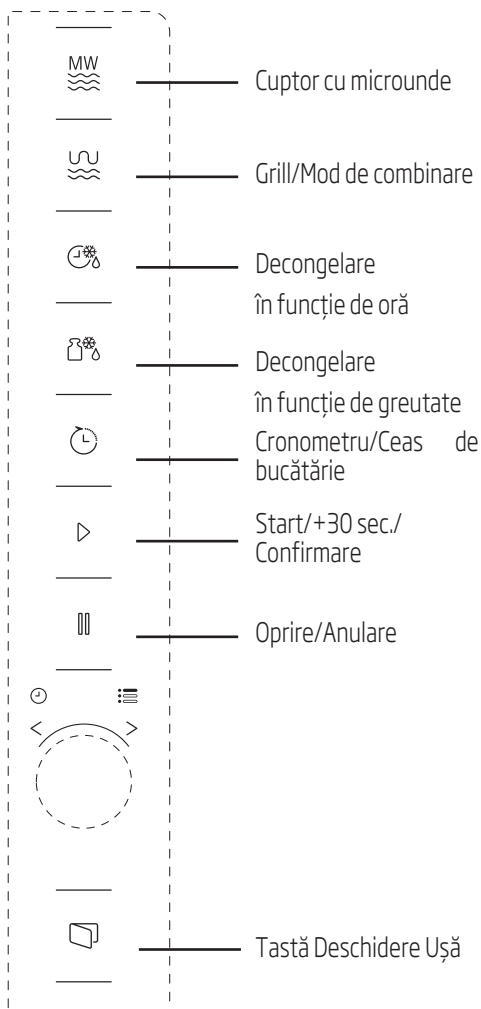

### 4.2 Instrucțiuni de utilizare

#### 4.2.1 Setarea orei

Atunci când cuptorul cu microunde este pus în funcțiune, se va afișa „0:00” pe ecranul LED și soneria va suna o singură dată.

1. Apăsați de două ori „Cronometru bucătărie/Ceas” și vor începe să clipească cifrele pentru oră.
2. Rotiți pentru reglarea orei; valoarea de intrare trebuie să fie între 0 și 23.
3. Apăsați „Cronometru bucătărie/Ceas” și vor începe să clipească cifrele pentru minute.
4. Rotiți pentru a regla minutele; valoarea de intrare trebuie să fie între 0 și 59.
5. Apăsați „Cronometru bucătărie/Ceas” pentru a finaliza setarea orei. Simbolul „:” se va aprinde intermitent și se va afișa ora.



Dacă apăsați (Oprire/Anulare) în momentul setării orei, cuptorul va reveni automat la modul anterior.

#### 4.2.2 Gătire la cuptorul cu microunde

1. Apăsați (Microunde) și se va afișa „P100” pe ecranul LED.
2. Apăsați (Microunde) din nou și rotiți pentru a selecta puterea dorită. De fiecare dată când apăsați tasta, se vor afișa „P100”, „P80”, „P50”, „P30” și respectiv „P10”.
3. Apăsați (Start/+30 Sec./Confirmare) pentru confirmare și rotiți pentru a seta timpul de gătire la o valoare între 0:05 și 95:00.



## 4 Funcționare

4. Apăsați  (Start/+30 Sec./Confirmare) pentru a porni gătitul.





**Exemplu:** Dacă doriți să folosiți 80% din puterea microundelor pentru a găti timp de 20 de minute, puteți utiliza cuptorul urmând pașii de mai jos.

5. Apăsați  (Microunde) o dată și mesajul „P100” se va afișa pe ecran.

6. Apăsați  (Microunde) încă o dată sau rotiți  pentru a seta puterea microundelor la 80%.

7. Apăsați  (Start/+30Sec./Confirmare) pentru a confirma și se va afișa „P 80” pe ecran.

8. Rotiți  pentru reglarea timpului de preparare până când cuptorul afișează valoarea „20:00”.

9. Apăsați din nou  (Start/+30 Sec./Confirmare) pentru pornirea gătirii.



Pașii pentru reglarea timpului de preparare de la butonul de codificare sunt prezentați mai jos:



Setarea duratei	Interval de creștere
0-1 minut	5 secunde
1-5 minute	10 secunde
5-10 minute	30 de secunde
10-30 de minute	1 minut
30-95 de minute	5 minute

### 4.2.3 Instrucțiuni pentru tastatura cuptorului cu microunde

Comandă	Ecran	Putere microunde
1	P100	100%
2	P80	80%
3	P50	50%
4	P30	30%
5	P10	10%

### 4.3 Prepararea în modul grill sau de combinare

1. Apăsați  (Grill/Combination) și pe ecranul cu LED va apărea „G”. Apăsați repetat  (Grill/Combination) sau rotiți  pentru a selecta puterea dorită. De fiecare dată când apăsați tasta, se vor afișa „G”, „C-1”, și respectiv „C-2”.



2. Apăsați  (Start/+30 Sec./Confirmare) pentru confirmare și rotiți  pentru a seta timpul de gătit la o valoare între 0:05 și 95:00.

3. Apăsați  (Start/+30 Sec./Confirmare) pentru a porni gătitul.





**Exemplu:** Dacă doriți să folosiți 55% din puterea microundelor și 45% din puterea grătarului (C-1) pentru a găti timp de 10 minute, puteți utiliza cuptorul urmând pașii de mai jos.

1. Apăsați o dată  (Grill/Combination) și pe ecran va apărea „G”.

2. Apăsați din nou  (Grill/Combination) sau rotiți  pentru a selecta modul Combinare 1.

## 4 Funcționare

3. Apăsăți  (Start/+30Sec./Confirmare) pentru a confirma și pe ecran va fi afișat „C-1”.
4. Rotiți  pentru reglarea timpului de preparare până când cuptorul afișează valoarea „10:00”.
5. Apăsăți din nou  (Start/+30 Sec./Confirmare) pentru pornirea gătirii.

### 4.3.1 Instrucțiuni pentru tastatură (Grill/Combination)



Co-man-dă	Ecran	Putere mi-crounde	Grill Putere
1	G	0%	100%
2	C-1	55%	45%
3	C-2	36%	64%



După ce trece jumătate din timpul de pregătire la grătar, cuptorul sună de două ori, ceea ce este normal. Pentru a avea un efect mai bun de pregătire la grătar, trebuie să întoarceți alimentele, să închideți ușa și să apăsați (Start/+30Sec./Confirmare) pentru continuarea preparării. Dacă nu faceți nicio operațiune, cuptorul va continua prepararea.

### 4.4 Pornire rapidă



1. În starea de așteptare, apăsați  (Start/+30 Sec./Confirmare) pentru a începe gătirea cu o putere de 100% a microundelor. De fiecare dată când apăsați tasta, timpul de preparare va crește până la 95 de minute în trepte de 30 de secunde.

2. În timpul preparării la microunde, modul de grătar și de gătire combinată sau de decongelare în funcție de timp, timpul de preparare va crește cu 30 de secunde de fiecare dată când apăsați  (Start/+30 Sec/Confirmare).
3. În starea de așteptare, rotiți  în sensul invers al acelor de ceasornic pentru a seta timpul de gătire folosind 100% din puterea microundelor, și apoi apăsați  (Start/+30Sec./Confirmare) pentru a începe gătirea.





În modul de meniu auto și de decongelare în funcție de greutate, apăsarea tastei  (Start/+30Sec/Confirmare) nu va mări timpul de gătire.

### 4.5 Dezghețare în funcție de greutate



1. Apăsăți  (Decongelare în funcție de timp) o singură dată.
2. Rotiți  pentru a selecta greutatea preparatului de la 100 la 2000 g.
3. Apăsăți  (Start/+30 Sec./Confirmare) pentru a porni gătirea.

### 4.6 Decongelare în funcție de timp

1. Apăsăți  (Decongelare în funcție de timp) o dată.
2. Rotiți  pentru a selecta timpul de decongelare. Timpul maxim este de 95 de minute.
3. Apăsăți  (Start/+30 Sec./Confirmare) pentru a porni gătirea. Puterea de dezghețare este P30 și nu poate fi modificată.

### 4.7 Cronometru de bucătărie (contor)

Cuptorul dumneavoastră este echipat cu un dispozitiv de măsurare automat nelegat la funcțiile cuptorului și care poate fi utilizat separat în bucătărie (poate fi setat la max. 95 de minute).





1. Apăsați o singură dată  (Ceas/Cronometru de bucătărie) și mesajul 00:00 va fi afișat pe ecranul LED.
2. Apăsați  pentru a introduce ora corectă.
3. Apăsați  (Start/+30Sec./Confirmare) pentru confirmarea setării.
4. Când numărătoarea inversă de la ora introdusă ajunge la 00:00, soneria va suna de 5 ori. Dacă ora este setată (sistem de 24 ore), pe ecranul LED se va afișa ora curentă.

Apăsați  (Oprire/Anulare) pentru anularea cronometrului în orice moment.







Cronometrul de bucătărie funcționează diferit de sistemul de 24 de ore. Cronometrul de bucătărie este doar un cronometru.

### 4.8 Meniul automat

1. Rotiți  în sens orar pentru a selecta meniul dorit. Se vor afișa meniurile între „A-1” și „A-8”, respectiv pizza, carne, legume, paste, cartofi, pește, băuturi și popcorn.
2. Apăsați  (Start/+30 Sec./Confirmare) pentru confirmare.
3. Rotiți  pentru a alege greutatea prestabilă conform diagramei meniului.
4. Apăsați din nou  (Start/+30 Sec./Confirmare) pentru pornirea gătirii.



**Exemplu:** Dacă doriți să utilizați „Meniul automat” pentru gătirea a 350 g de pește:

1. Rotiți  în sens orar până când ecranul afișează „A-6”.
2. Apăsați  (Start/+30 Sec./Confirmare) pentru confirmare.
3. Rotiți  pentru selectarea greutății peștelui până când pe ecran este afișată valoarea „350”.
4. Apăsați din nou  (Start/+30 Sec./Confirmare) pentru pornirea gătirii.

## 4 Funcționare

### 4.8.1 Meniu gătire automată

Meniu	Greutate	Ecran
A-1 Pizza	200 g	200
	400 g	400
A-2 Carne	250 g	250
	350 g	350
	450 g	450
A-3 Legume	200 g	200
	300 g	300
	400 g	400
A-4 Paste	50 g (cu 450 ml de apă rece)	50
	100 g (cu 800 ml de apă rece)	100
A-5 Cartofi	200 g	200
	400 g	400
	600 g	600
A-6 Pește	250 g	250
	350 g	350
	450 g	450
A-7 Băuturi	1 pahar (120 ml)	1
	2 pahare (240 ml)	2
	3 pahare (360 ml)	3
A-8 Floricele de porumb	50 g	50
	100 g	100



### 4.9 Prepararea în mai multe etape

Pentru preparare pot fi setate maximum 2 etape. La prepararea în mai multe etape, dacă o etapă este decongelarea, atunci această operațiune trebuie să fie prima etapă.



Dacă doriți să dezghețați alimentele timp de 5 minute și apoi să le gătiți utilizând o putere de 80% a microundelor timp de 7 minute, efectuați pașii următori:

1. Apăsați (Decongelare în funcție de timp) o dată.
2. Rotiți pentru selectarea timpului de decongelare până când se afișează pe ecran valoarea „5:00”.
3. Apăsați (Microunde) o dată și mesajul „P100” se va afișa pe ecran.
4. Apăsați (Microunde) încă o dată sau rotiți pentru a seta puterea microundelor la 80%.
5. Apăsați (Start/+30Sec./Confirmare) pentru a confirma și se va afișa „P 80” pe ecran.
6. Rotiți pentru reglarea timpului de preparare până când cuptorul afișează valoarea „7:00”.
7. Apăsați (Start/+30Sec./Confirmare) pentru începerea gătirii. Soneria va suna o singură dată pentru prima etapă și va începe numărătoarea inversă a timpului de decongelare. Soneria va suna încă o dată când intră în a doua etapă de preparare. Soneria va suna de 5 ori la sfârșitul preparării.

### 4.10 Funcția interogare

1. În cuptorul cu microunde, modul de grătar și combinație, apăsați (Microunde) sau (Grătar/Combinație) și se va afișa puterea curentă timp de 3 secunde. După 3 secunde, cuptorul va reveni la starea anterioară.
2. În timpul gătirii, apăsați (Cronometru/Ceas de bucătărie) și se va afișa ora curentă timp de 3 secunde.

### 4.11 Blocarea accesului copiilor

1. **Blocarea:** În modul de așteptare, apăsați (Stop/Anulare) timp de 3 secunde și se va auzi o sonerie care indică faptul că blocarea accesului copiilor este activată. Dacă ora este deja setată, se va afișa ora curentă; altfel pe ecranul LED se va afișa .
2. **Deblocarea:** Pentru a dezactiva blocarea accesului copiilor, apăsați (Stop/Anulare) timp de 3 secunde și se va auzi un „bip” lung care indică faptul că s-a dezactivat blocarea accesului copiilor.

### 4.12 Deschiderea ușii cuptorului

Apăsați (Deschidere ușă) și ușa se va deschide.



Dacă ușa nu se deschide cu tasta „deschidere ușă” la modelul MGB 25333 BG (ex. pană de curent), puteți deschide ușa manual cu un dispozitiv de ridicare cu vid.

### 5.1 Curățarea



**AVERTISMENT:** Nu utilizați niciodată benzină, solventi, agenți de curățare abrazivi, obiecte metalice sau perii aspre pentru curățarea produsului.



**AVERTISMENT:** Nu cufundați niciodată produsul sau cablul său de alimentare în apă sau în orice alt lichid.

1. Opriti produsul și deconectați-l de la priza de perete.
2. Așteptați răcirea completă a produsului.
3. Mențineți curat interiorul cuptorului. Când alimentele stropite sau lichidele vărsate se prind de pereții cuptorului, curățați-le cu o lavetă umedă moale. Dacă cuptorul se murdărește foarte mult, se poate folosi un detergent ușor. Evitați utilizarea sprayurilor sau altor agenți de curățare puternici deoarece aceștia pot cauza pete, semne sau opacitatea suprafeței ușii.
4. Suprafețele exterioare ale cuptorului trebuie să fie curățate cu o lavetă moale. Pentru evitarea avarierii componentelor operaționale ale cuptorului, nu permiteți pătrunderea apei în orificiile de ventilare.
5. Pentru eliminarea petelor scurgere și stropire, ștergeți frecvent cu o lavetă umedă ambele părți ale ușii și ale sticlei, garniturile ușii și părțile de lângă garnitură. Nu utilizați agenți abrazivi de curățare.
6. Nu permiteți ca panoul de comandă să se umezească. Curățați cu o lavetă moale. În timpul curățării panoului de control, lăsați deschisă ușa cuptorului pentru prevenirea utilizării neatențe.
7. Dacă aburul se acumulează în interiorul sau în jurul ușii cuptorului, curățați-l cu ajutorul unui material moale. Acest lucru poate surveni în momentul când cuptorul cu microunde este utilizat în condiții de umiditate ridicată. Acest lucru este normal.
8. În unele cazuri, pentru curățare, trebuie să scoateți platoul de sticlă. Curățați platoul în apă călduță cu săpun sau în mașina de spălat vase.
9. Pentru evitarea zgomotului excesiv, inelul de rotire și suprafața inferioară a cuptorului trebuie să fie curățate în mod regulat. Este suficient să curățați partea inferioară a cuptorului cu un detergent ușor. Inelul rotativ poate fi spălat în apă călduță cu săpun sau în mașina de spălat vase. În momentul când scoateți inelul de rotire din partea inferioară a cuptorului pentru curățare, asigurați-vă că-l montați în poziția corectă când îl puneți la loc.
10. Pentru eliminarea mirosurilor urâte din cuptor, introduceți un pahar de apă sau un pahar de suc sau decojiți o lămâie într-un vas adânc potrivit pentru a fi utilizat în cuptorul cu microunde și utilizați cuptorul timp de 5 minute în modul microunde. Curățați în întregime și apoi uscați-l utilizând o lavetă moale uscată.
11. În momentul când lampa cuptorului necesită înlocuire, vă rugăm să contactați service-ul autorizat.
12. Cuptorul trebuie să fie curățat regulat și depozitele de alimente trebuie eliminate. Dacă cuptorul nu este menținut curat, acest lucru poate cauza defecte de suprafață care pot afecta în mod negativ durata de utilizare a acestui produs, iar acest lucru poate cauza riscuri.
13. Nu eliminați acest produs împreună cu deșeurile menajere; cuptoarele vechi trebuie să fie eliminate la centre speciale de reciclare deschise de către municipalități.
14. În momentul când cuptorul cu microunde este utilizat în funcția de grătar, se poate acumula o cantitate mică de fum și miros, dar aceasta va dispărea după un timp de utilizare.

### 5.2 Depozitarea

- Dacă nu doriți să utilizați produsul pentru o perioadă lungă de timp, depozitați-l cu grijă.
- Asigurați-vă că aparatul este scos din priză, răcit și uscat complet.
- Depozitați produsul într-o loc uscat și răcoros.
- Păstrați produsul într-un loc inaccesibil copiilor.

## 6 Depanarea

Normal	
Cuptorul cu microunde interferează cu recepția semnalului TV	În momentul când cuptorul cu microunde este funcțional, recepția semnalului radio și tv poate suferi interferențe. Acest lucru este similar interferențelor cauzate de produsele electrice mici, cum ar fi mixerul, aspiratorul și ventilatorul electric. Acest lucru este normal.
Lumina cuptorului este diminuată	În momentul gătirii utilizând putere mică, lumina cuptorului poate fi diminuată. Acest lucru este normal.
Acumulare de abur pe ușa, aerul cald iese din orificii	În timpul gătirii, se poate ridica abur din alimente. Mare parte din această cantitate de abur se elimină prin orificii. Dar o cantitate se poate acumula pe un loc rece cum ar fi ușa cuptorului. Acest lucru este normal.
Cuptorul a pornit accidental fără alimente în el.	Nu este permisă utilizarea aparatului fără alimente înăuntru. Este foarte periculos.

Problemă	Motiv posibil	Soluție
Cuptorul nu poate porni.	1. Cablul de alimentare nu este conectat corect.	Deconectați. Apoi conectați din nou după 10 secunde.
	2. Siguranța este arsă sau întrerupătorul s-a declanșat.	Înlocuiți siguranța sau resetați întrerupătorul (reparată de personalul profesionist al companiei noastre).
	3. Probleme cu priza.	Testați priza cu alte produse electrice.
Cuptorul nu se încălzește.	4. Ușa nu este închisă corect.	Închideți ușa corect.
În momentul când cuptorul cu microunde este utilizat, platoul turnant scoate zgomote	5. Platoul turnant și partea inferioară a cuptorului sunt murdare.	Consultați secțiunea "Curățare și întreținere" pentru curățarea componentelor murdare.
Cuptorul afișează eroarea E-3 și nu funcționează (pentru modelul MGB 25333 BG)	6. Ușa cuptorului nu se deschide (din cauza unui obstacol în fața ușii, tensiunii scăzute, etc.)	Deconectați. Apoi conectați din nou după 10 secunde.



# CERTIFICAT DE GARANȚIE

Tensiune de alimentare/frecvență: 220-240V~, 50-60Hz  
Importator: ARCTIC S.A., Găești, Dâmbovița, str.13 Decembrie nr.210, email: office@arctic.ro

TIP:  **Electrocasnice mici de bucătărie - 3 ani**  **Cuptor cu microunde - 3 ani**  
 **Aspirator - 2 ani**  **Fier de călcat - 2 ani**

Model / Serie: .....

## VÂNZĂTOR

Nr. factură: ..... Data: .....

Vânzător (firma, localitatea): .....

## CUMPĂRĂTOR

Nume ..... Localitatea .....

Str. .... Nr. .... Bloc ..... Sc. .... Et. .... Ap. ....

Județ ..... Telefon ..... E-mail .....

S-a efectuat proba de funcționare a aparatului, s-a prezentat modul de folosire, s-au predat instrucțiunile de utilizare și toate accesoriile. Am primit aparatul în perfectă stare de funcționare.

Stimați clienți,

La cumpărare vă recomandăm să solicitați efectuarea probei de funcționare și să verificați existența instrucțiunilor de utilizare și a accesoriilor.

Pentru a putea beneficia de toate avantajele produselor și serviciilor noastre vă rugăm:

- să citiți cu atenție și să respectați recomandările prezentate în "Instrucțiunile de utilizare",

- să păstrați cu grijă acest certificat pentru a-l putea prezenta (împună cu documentul fiscal de achiziție), personalului SERVICE ARCTIC, la orice sesizare efectuată în perioada de garanție.

Vă mulțumim că ați optat pentru cumpărarea unui produs Beko!

**Durata medie de utilizare a produselor BEKO este de 5 ani!**

**Perioada de garanție legală de conformitate este de 2 ani de la intrarea produsului în posesia consumatorului.**

**Perioada de garanție comercială este de 3 ani de la intrarea produsului în posesia consumatorului.**

Art. 22, alin. 3-6, din L449/2003, modificata de OG 9/2016:

- (3) Timpul de nefuncționare din cauza lipsei de conformitate apărute în cadrul termenului de garanție prelungește termenul de garanție legală de conformitate și cel al garanției comerciale și curge, după caz, din momentul la care a fost adusă la cunoștința vânzătorului lipsa de conformitate a produsului sau din momentul prezentării produsului la vânzător/unitatea service până la aducerea produsului în stare de utilizare normală și, respectiv, al notificării în scris în vederea ridicării produsului sau predării efective a produsului către consumator.

- (4) Produsele de folosință îndelungată care înlocuiesc produsele defecte în cadrul termenului de garanție vor beneficia de un nou termen de garanție care curge de la data preschimbării produsului.

- (5) Produsele de folosință îndelungată defectate în termenul de garanție legală de conformitate, atunci când nu pot fi reparate sau când durata cumulată de nefuncționare din cauza deficiențelor apărute în termenul de garanție legală de conformitate depășește 10% din durata acestui termen, la cererea consumatorului, vor fi înlocuite de vânzător sau acesta va restitui consumatorului contravaloarea produsului respectiv.

- (6) Termenul de garanție curge de la data intrării bunului respectiv în posesia consumatorului, inclusiv pentru bunurile noi de folosință îndelungată, obținute prin tragere la sorti la tombola, câștigate la concursuri și similare sau acordate cu reducere de preț ori gratuit de către operatorii economici.

Garanția oferită nu exclude garanția de viciu ascuns, conform OG 21/1992 (R2) privind protecția consumatorului și Codul Civil.



Service-ul acestui produs este asigurat de ARCTIC S.A. cu sediul în Găești, Dâmbovița, str.13 Decembrie nr.210, \*9010 • www.arctic.ro • www.beko.ro • e-mail: service@arctic.ro  
Program Call Center: Luni - Vineri 08:30 - 20:00; Sâmbătă 08:30 - 17:00

## UNITĂȚILE SERVICE ALE ARCTIC S.A. EXECUTĂ REPARAȚII ÎN TERMENUL DE GARANȚIE ȘI ÎN AFARA ACESTUIA

Nr. crt.	Data Reclamației	Data primirii în reparație	Reparat			Reparația curentă și/sau componenta înlocuită	Prelungirea termenului de garanție	Efectuarea verificării	
			Programat	Data ridicării aparatului	Cauza întârzierii			SERVICE	CLIENT

### CONDIȚIILE DE GARANȚIE LEGALĂ DE CONFORMITATE :

1. Garanția se aplică numai dacă documentul fiscal de achiziție împreună cu acest certificat sunt prezentate împreună cu produsul reclamat. Pentru orice defecțiune apărută în perioada de garanție sau post-garanție, apeleți la magazinul de unde a fost achiziționat produsul sau direct la Call Center Arctic.
2. Termenul de garanție se prelungește cu timpul scurs de la data semnării defectului și până la data repunerii aparatului în stare de funcționare. Prelungirea termenului de garanție se va înscrice în certificatul de garanție de către unitatea SERVICE care a efectuat reparația.
3. La cumpărare vă recomandăm să solicitați efectuarea probei de funcționare ca defecte (necauzate de consumator) de către tehnicienii Service Arctic.
4. Termenul de realizare a operațiilor de reparație, înlocuire și accesoriilor, înlocuire sau întreținere este de 15 zile calendaristice de la data la care cumpărătorul a sesizat defecțiunea la magazinul de unde a achiziționat produsul sau direct la Call Center Arctic.

### Reclamațiile referitoare la aspectele prevăzute mai jos, se rezolvă numai contra cost :

- a) nefuncționarea lămpilor de iluminare;
- b) accesoriile care nu au defecte ascunse de material constatate de tehnicienii Service Arctic;
- c) piesele și accesoriile care prezintă lovituri, zgărieturi, sparturi sau deformări.

### PRODUSUL NU BENEFCIAZĂ DE GARANȚIE LEGALĂ DE CONFORMITATE ÎN URMĂTOARELE CAZURI:

1. Nu au fost respectate instrucțiunile de transport, manipulare, instalare, utilizare și întreținere prescrite.
2. Substanțele și accesoriile casabile care se deteriorează în timpul transportului vor fi înlocuite de vânzător (în cazul în care asigură transportul).
3. Garanția nu se acordă subansamblelor și accesoriilor casabile ale produselor care suferă deteriorări din vina consumatorului.
4. Tensiunea de alimentare are valori care nu se încadrează în limitele prevăzute de standarde (SREN 50160).
5. Instalarea electrică a utilizatorului prezintă improvizații sau neconformități.
6. Produsul a fost folosit în alte scopuri decât cel pentru care a fost proiectat.
7. Produsul a suportat intervenții (reparații, modificări) din partea unor persoane neautorizate de producător.

**Drepturile consumatorului sunt cele prevăzute în Legea 449/2003 (republicată) și OG 21/1992 (republicată).**

# Моля, първо прочетете настоящото ръководство!

Уважаеми клиенти,

Благодарим ви, че избрахте продукт на Беко. Надяваме се да получите отлични резултат от нашия продукт, произведен от висококачествени материали по най-модерна технология. Затова преди да преминете към употребата на уреда, ви молим първо да прочетете цялото ръководство за употреба, както и другата придружителна документация, като ги запазите за справка в бъдеще. Ако продуктът смени собственика си в бъдеще, то предоставете и ръководството за употреба заедно с уреда. Следвайте всички предупреждения и указания от ръководството за употреба.

## Значение на символите

В различните раздели на ръководството са използвани следните символи:



Важна информация и полезни съвети за употребата.



Предупреждения за опасни ситуации за здравето и собствеността.



Предупреждение за горещи повърхности.



Продуктът е произведен в съвременни заводи, щадящи околната среда, без вреда за природата.

Този раздел съдържа инструкции за безопасност, които ще ви помогнат да се защитите от риск от пожар, електрически удар, излагане на утечка от микровълнова енергия; нараняване или повреди на собствеността. Неспазването на инструкциите обезсилва предоставената гаранция.

## 1.1 Обща безопасност

- Не се опитвайте да стартирате фурната, когато вратата ѝ е отворена; в противен случай може да се изложите на вредна микровълнова енергия. Обезопасителните блокировки не трябва да бъдат деактивирани или изменени.
- Не поставяйте каквито и да е предмети между предната страна и вратата на фурната. Не допускайте наслояването на мръсотия или почистващи препарати по затварящите повърхности.
- Всякакви сервизни работи, включващи отстраняването на капака, който защитава от излагане на микровълнова енергия, трябва да се извършват от оторизирани лица/сервиз. Всеки друг подход е опасен.
- Вашият продукт е предназначен за готвене, подгряване и разтопяване/размразяване на храна в къщи. Не бива да се използва за търговски цели. Производителят не може да носи отговорност за щети, настъпили от неправилна употреба.
- Не използвайте този уред на открито, в бани, влажна среда или на места, където може да стане мокро.
- Не се допуска отговорност или гаранционни искове за щети, настъпили вследствие на неправилна употреба или неправилна работа с уреда.
- Никога не се опитвайте да разглобите уреда.



Гаранцията няма да покрие никакви повреди, причинени от неправилно боравене с уреда.

- Използвайте само оригинални части или такива, препоръчани от производителя.
- Не оставяйте уреда без наблюдение при ползването му.
- Използвайте уреда само върху стабилна, равна, чиста, суха и нехлъзгава повърхност.
- Уредът не бива да се използва с външен таймер или отделна дистанционна система.
- Преди да използвате уреда за първи път, почистете всичките му части. За подробности, направете справка с раздел „Почистване и поддръжка“.
- Използвайте уреда само по предназначение, както е описано в това ръководство.
- Не използвайте абразивни химикали или пара за почистване на този уред. Тази фурна е предназначена само за затопляне и готвене на храна. Тя не е предназначена за промишлена или лабораторна употреба.
- Не използвайте този уред за сушене на дрехи или кухненски кърпи.
- Уредът става много горещ по време на употреба. Обърнете внимание да не докосвате горещите части във вътрешността на фурната.
- Вашата фурна не е проектирана за сушене на каквото и да е живо същество.
- Не работете с фурната, ако тя е празна.
- Съдовете за готвене може да са горещи поради предадената топлина от приготвяната храна към съдовете. Може да са ви необходими ръкавици, за да хванете съда.

- Съдовете трябва да бъдат проверени, за да се уверите, че са подходящи за употреба в микровълнови фурни.
  - Не поставяйте фурната на котлони или други уреди за нагриване. В противен случай, тя може да се повреди, а гаранцията ще е невалидна.
  - Микровълновата фурна не трябва да бъде поставяна в шкаф, който не е в съответствието с инструкции за монтаж.
  - При отваряне на капака или фолиото след готвене на храна, може да се отдели пара.
  - Използвайте ръкавици, когато изваждате каквато и да е гореща храна.
  - Уредът и неговите достъпни повърхности може да се сгорещат силно при работата му.
  - Вратата и стъклото може да се сгорещат силно при работата на уреда.
- ### 1.1.1 Електрическа безопасност
- Микровълновата фурна Веко съответства на приложимите стандарти за безопасност; ето защо, в случай на повреда по уреда или захранващия кабел, той трябва да бъде ремонтиран или сменен от дилър, сервизен център или специалист и оторизиран сервизен с цел избягване на всякакви щети. Погрешен или неквалифициран ремонт може да доведе до опасност и риск за потребителя.
  - Проверете дали данните за вашето местно електрозахранване отговарят на информацията върху табелката с данни.
  - Единственият начин да изключите уреда от електрозахранването е да изключите щепсела от контакта.
  - Използвайте уреда само със заземени контакти.

- Никога не използвайте уреда, ако хранващият кабел или самият уред е повреден.
- Не използвайте уреда с удължител.
- Никога не пипайте уреда или щепсела с мокри или влажни ръце.
- Разположете уреда по такъв начин, че щепселът винаги да е достъпен.
- За да избегнете риска от повреда на хранващия кабел, внимавайте да не го притискате, огъвате или търкате в остри ръбове. Дръжте хранващия кабел далеч от нагорещени повърхности и открит пламък.
- Уверете се, че няма никаква опасност кабелът случайно да се измъкне или някой да се спъне в него при ползването на уреда.
- Изключвайте уреда преди всяко почистване и когато не го използвате.
- Не дърпайте хранващият кабел на уреда, за да го разкачите от хранването и никога не увивайте кабела около уреда.
- Не потапяйте уреда, хранващия кабел или щепсела във вода или други течности. Не ги дръжте под течаща вода.
- Когато загрявате храна в пластмасови или хартиени контейнери, проверявайте често фурната заради възможността от запалване.
- Отстранете телените връзки и/или метални дръжки от пластмасовите или хартиени торби преди да поставите съвместимите такива във фурната.
- Ако видите дим, изключете уреда или го разкачете от мрежата и дръжте врата затворена, за да предотвратите запалване.

- Не използвайте вътрешността на фурната за съхранение на каквото и да е. Не оставяйте хартиени предмети, материали за готвене или храна във фурната, когато тя не се използва.
  - Съдържанието на бибероните и бурканите с бебешка храна трябва да бъде разбъркано или разклатено, а температурата трябва да бъде проверена преди консумация с оглед избягване на изгаряния.
  - Този уред е Група 2 Клас В ISM оборудване. Група 2 съдържа всякакво ISM (Промислени, научни и медицински) оборудване, в което се генерира умишлено радиочестотна енергия и/или са използва форма на радиоманитна радиация за обработка на материал и електроерозионно оборудване.
  - Оборудването Клас В е подходящо за употреба в домакинска среда и такава, директно свързана към електрозахранване с ниско напрежение.
  - Вратата или външната повърхност на уреда може да се сгорещат при употребата на уреда.
- ### 1.1.2 Безопасност на продукта
- Течности или друга храна не трябва да бъдат загрявани в затворени контейнери, тъй като има риск от експлозия.
  - Загряването на напитки с микровълнова фурна може да доведе до кипене с разпръскване наоколо, след изваждането им от фурната; така че бъдете внимателни при държане на контейнерите.
  - Не печете нищо във фурната. Горещата мазнина може да повреди компонентите и материалите на фурната и дори може да причини кожни изгаряния.

- Пробита храна с твърда кора като картофи, тиква, ябълки и кестени.
- Уредът трябва да бъде поставен така, че задната страна да сочи към стена.
- Ако вратата или уплътненията ѝ са повредени, фурната не трябва да бъде използвана докато не бъде ремонтирана от квалифицирано лице.
- Преди местене на уреда, моля, осигурете въртящата се поставка, за да предотвратите повреждането ѝ.
- Не използвайте вашата микровълнова фурна за готвене или загряване на несварени яйца с или без черупките.
- Никога не отстранявайте части от задната страна или страниците на уреда, които осигуряват минималните разстояния между стените на шкафа и уреда с оглед осигуряване на адекватна циркулация.

## 1.2 Предназначение

- Микровълновата фурна е предназначен само за вграждане.
- Не използвайте уреда за друга цел освен по предназначение.
- Не използвайте уреда като топлоизточник.
- Микровълновата фурна е предназначена само за размразяване, готвене и варене на храна.
- Не гответе храните прекалено много; може да предизвикате пожар.
- Не използвайте почистващи препарати с пара за почистване на уреда.

## 1.3 Детска безопасност

- Трябва да сте особено предпазливи ако използвате уреда в близост до деца или лица с понижени физически, сензорни или умствени способности.

- Уредът може да се използва от деца, които са на възраст над 8 години и от лица с ограничени физически, сензорни или умствени възможности, или които нямат познания и опит, ако те бъдат наблюдавани по отношение на безопасното му използване или са инструктирани и разбират рисковете от използването на продукта. Децата не трябва да играят с уреда. Процедурите за почистване и потребителска поддръжка не трябва да се извършват от деца, освен ако не са контролирани от възрастни.
- Има опасност от задушаване! Дръжте опаковъчните материали далеч от достъпа на деца!
- Позволявайте на деца да използват фурната без надзор, само ако са дадени адекватни инструкции, така че детето да може да използва микровълновата фурна по безопасен начин и да разбира опасностите от неправилната ѝ употреба.
- Поради прекомерната топлина, която се получава в режим грил и комбинация, на децата не трябва да се разрешава да използват тези режими без надзор на възрастен.
- Съхранявайте продукта и неговия захранващ кабел така, че те да не са достъпни за деца на възраст под 8 години.
- Уредът и неговите достъпни повърхности може да се сгорещат силно при работата му. Дръжте децата далеч.

## 1.4 Съвместимост с WEEE Директива за изхвърляне на отпадъчни продукти:

Продуктът отговаря на изискванията на директивата на ЕС за изхвърляне на отпадъчни продукти (2012/19/EU). Този продукт носи класификационен символ за отпадъчно електрическо и електронно оборудване (WEEE).



Този символ показва, че продуктът не бива да се изхвърля с друга несортирана битова смет в края на полезния си живот. Използваният уред трябва да се върне в оторизиран пункт за рециклиране на електрически и електронни уреди. За да откриете тези пунктове за събиране, моля обърнете се към местния орган на реда или търговецът, от който е закупен продуктът. Всяко домакинство изпълнява важна роля в събирането и рециклирането на използвани уреди. Правилното изхвърляне на използвани уреди спомага за предотвратяването на потенциални негативни последици върху околната среда и човешкото здраве.

## 1.5 Съвместимост с директивата за ограничаване на употребата на определени опасни вещества

Закупеният от вас продукт отговаря на изискванията на директивата за ограничаване на употребата на определени опасни вещества на ЕС (2011/65/EC). Той не съдържа никой от вредните и забранени материали, описани в Директивата.

## 1.6 Информация за опаковката



Опаковката на продукта е изготвена от подлежащи на рециклиране материали в съответствие с националното ни законодателство. Не изхвърляйте опаковъчните материали с битови или други отпадъци. Отнесете ги в център за събиране на опаковъчни материали, посочен от местните власти.

## 2 Вашата микровълнова фурна

### 2.1 Преглед

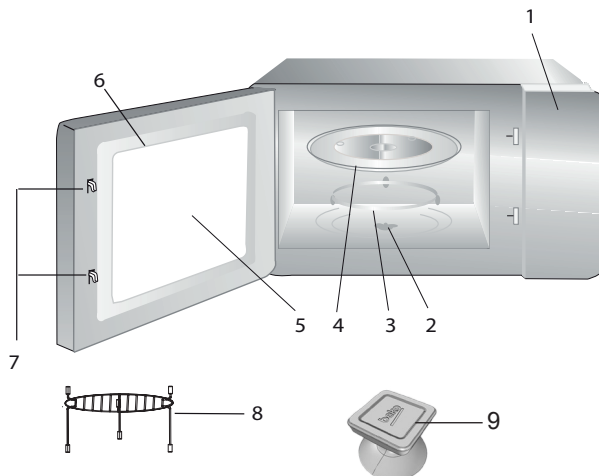

#### 2.1.1. Контроли и части

1. Контролен панел
2. Вал на въртящата се поставка
3. Опора на въртящата се поставка
4. Стъклен поднос
5. Прозорец на фурната
6. Модул на врата
7. Системата за предпазно блокиране на вратата
8. Грил рейка (използва се само във функция грел и се поставя на стъкления поднос)
9. Вакуумен филтър за ръчно отваряне на вратата (приложимо за модел MGB 25333 BG.)

#### 2.1.2. Технически данни

<b>Разход на енергия</b>	230 V~50 Hz, 1450 W (Микровълнова) 1000 W (Грил)
<b>Изходна мощност</b>	900 W
<b>Работна честота</b>	2450 MHz
<b>Външни размери</b>	388 мм (В) / 595 мм (Ш) / 400 мм (Д)
<b>Вътрешни размери на фурната</b>	206 мм (В) / 328 мм (Ш) / 368 мм (Д)
<b>Фурна Капацитет</b>	25 литра
<b>Нетно тегло</b>	18.5 кг

Маркировките на продукта или стойностите, посочени в други документи, доставени с него са стойности, получени при лабораторни условия, съгласно приложими стандарти. Тези стойности може да варират съобразно употребата на уреда и околните условия. Стойности на мощността са тествани при 230V.



## 2 Вашата микровълнова фурна

### 2.1.3 Монтаж на въртящата се поставка



- Никога не поставяйте стъкления поднос на обратно. Стъкленият поднос не трябва да бъде ограничен.
- И стъкления поднос и опората на въртящата се поставка винаги трябва да бъдат използвани по време на готвене.
- Всяка храна и контейнери с храна трябва да бъдат поставяни на стъкления поднос за готвене.
- Ако стъкленият поднос или опората на въртящата се поставка заклинят или се счупят се свържете с вашия най-близък оторизиран сервизен център.

### 3.1 Монтаж и свързване

- Отстранете всякакъв опаковъчен материал и принадлежности. Прочетете фурната за щети от всякакъв характер като вдлъбвания или счупена врата. Не монтирайте, ако фурната е повредена.
- Отстранете предпазното фолио по повърхността на шкафа на микровълновата фурна.
- Не отстранявайте светло кафявият капак Мiса, който е прикачен над кухнята за защита на магнетрона.
- Този уред е предназначен само за битова употреба.
- Тази микровълнова фурна е предназначена само за вграждане. Тя не е предназначена за употреба върху работен плот или за употреба в шкаф.
- Моля, спазвайте специалните инструкции за монтаж.
- Уредът може да бъде монтиран в стене шкаф със ширина от 60 см (поне 55 см дълбок и 85 см над пода).
- Уредът е снабден с щепсел и трябва да бъде свързан само към правилно монтиран и занулен контакт.
- Напрежението на мрежата трябва да съответства на напрежението, посочено на фабричната табела.
- Контактът трябва да бъде монтиран, а свързващият кабел трябва да бъде сменен само от упълномощен сервизен персонал. Ако щепселът не е достъпен след монтажа, на монтажната страна трябва да бъде поставено разединяващо устройство с всички полюси и с контактна капачка от поне 3 мм.

- Адаптери, контакти с много гнезда и удължители не трябва да се използват. Претоварването може да доведе до риск от пожар.



Достъпната повърхност може да стане гореща по време на работа.



Не защитвайте и не огъвайте захранващия кабел.

## 3 Монтаж и свързване

### 3.2 Монтаж при вграждане

#### 3.2.1 Размери на мебелите при вграждане

Рамката на микровълнова фурна трябва да изпъква от шкафа.

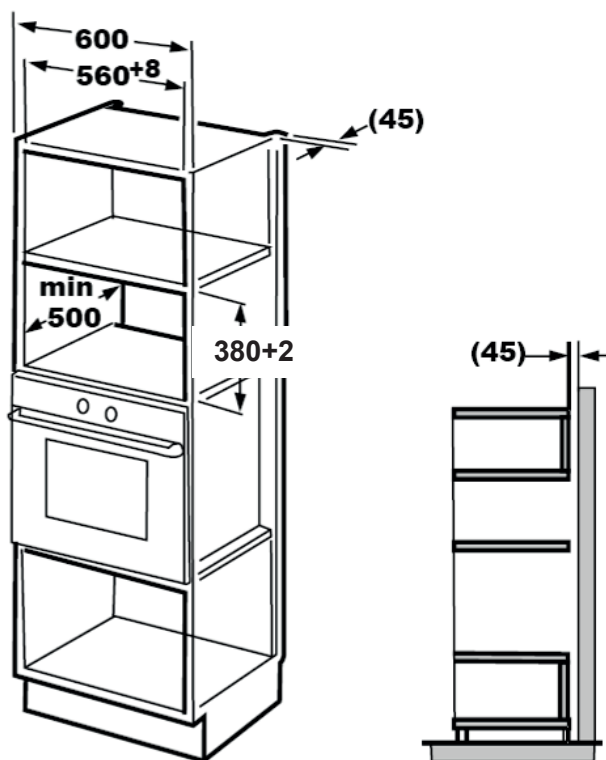

## 3 Монтаж и свързване

### 3.2.2 Подготовка на шкафа

1. Прочетете инструкцията на края на шаблона и поставете шаблона на долната плоскост на шкафа.

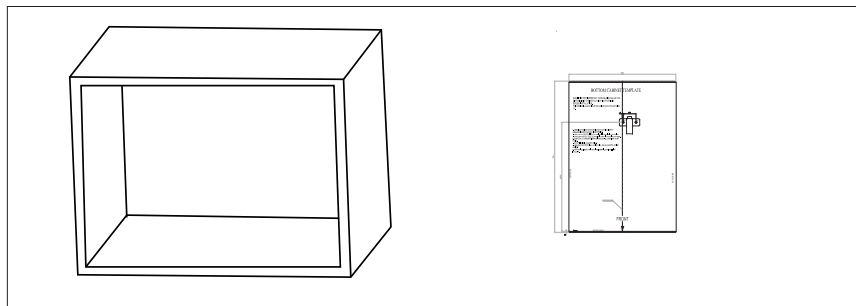

2. Маркирайте върху долната плоскост на шкафа съгласно маркировки "а" на шаблона.

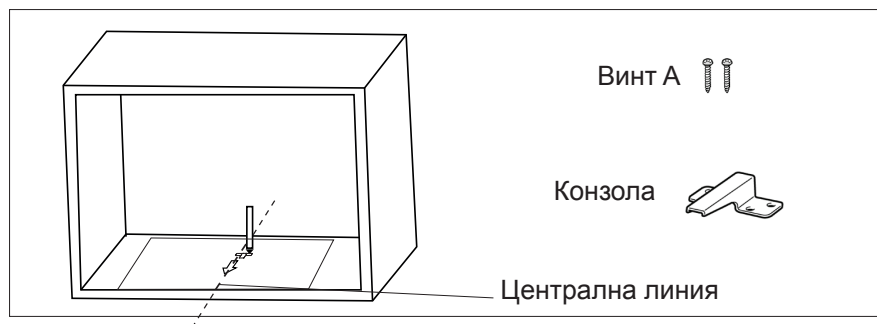

3. Отстранете шаблона от долната плоскост и фиксирайте конзолата с винт А.

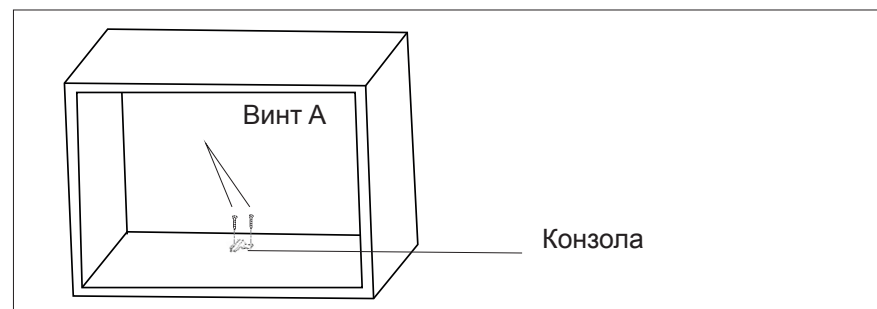

## 3 Монтаж и свързване

### 3.2.3 Фиксиране на фурната

1. Монтирайте фурната в шкафа.

- Уверете се, че гърба на фурната е блокиран от конзолата.
- Не защитявайте и не огъвайте захранващия кабел.

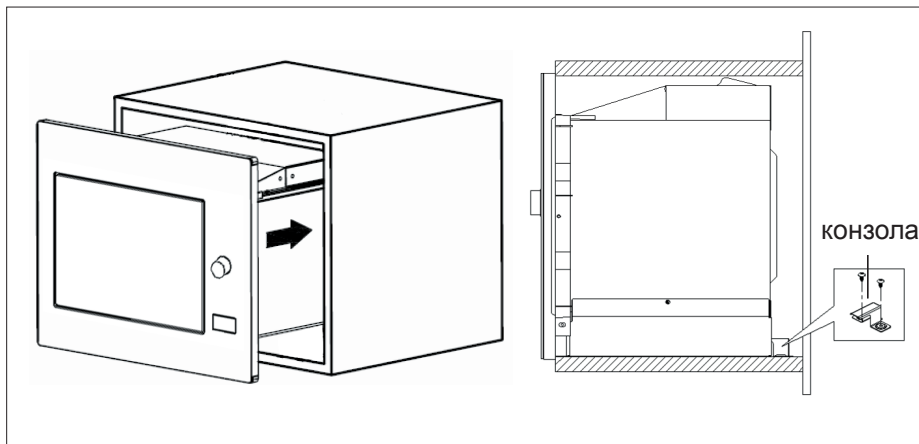

2. Отворете вратата, фиксирайте фурната към шкафа с винт В през монтажния отвор. След това фиксирайте комплекта с пластмасов капак - гарнитура към монтажния отвор.

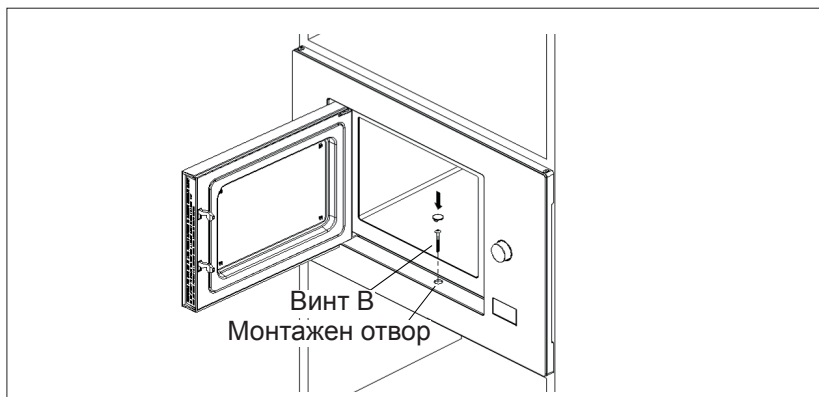

### 3.3 Радио смущения



Работата на микровълновата фурна може да причини смущения на радио апарати, телевизори и подобни уреди.

- Поставете фурната възможно най-далече от радио апарати и телевизори. Работата на микровълновата фурна може да причини смущения на радио и телевизионните приемници. 2. Включете вашата фурна в стандартен домакински контакт. Уверете се, че напрежението и честотата на тока са същите като тези на фабричната табела.
- В случай на смущения, те може да бъдат намалени или елиминирани с взимане на следните предпазни мерки по-долу:
- Почистете врата и повърхността на уплътненията на фурната.
- Настройте отново посоката на антената на радиото или телевизора.
- Преместете фурната в зависимост от приемника.
- Поставете микровълновата фурна далеч от приемника.
- Включете микровълновата фурна в друг контакт, така че тя и приемника да са на различни линии.

### 3.4 Принципи за готвене с микровълнова фурна

- Подгответе внимателно храната. Поставете оставащите части извън чинията.

- Обърнете внимание на времето за готвене. Гответе за възможно най-краткото посочено време и добавете малко, ако е необходимо. Прекалено много сготвената храна може да причини пушек или да изгори.
- Покрийте храната по време на готвене. Покривайки храната предотвратяват пръски и помагат да равномерното ѝ приготвяне.
- Обърнете храна като птиче месо и хамбургери по време на готвене в микровълновата фурна с оглед да ускорите приготвянето на такива храни. Големи храни като печено трябва да бъдат преобръщани поне веднъж.
- Обърнете храна като кюфтета в средата на цикъла на готвене и разменете местата им от центъра на чинията навън.

### 3.5 Инструкции за заземяване

Този уред трябва да бъде заземен. Тази фурна има заземителен кабел с щепсел. Уредът трябва да бъде включен към стенов контакт, монтиран и заземен правилно. Заземителната система позволява на отвеждане на утечка от електрически ток в случай на късо съединение и намалява риска от електрически удар. Ние препоръчваме да използвате електрическа верига, предназначена само за фурната. Работата с висока напрежение е опасна и може да доведе до пожар или други инциденти, които биха повредили фурната.



### **ПРЕДУПРЕЖДЕНИЕ:**

Неправилното заземяване на на щепсела може да доведе до електрически удар.



Ако имате някакви въпроси относно заземяването и електро инструкции, моля, консултирайте се с квалифициран електротехник или сервизен персонал.



Производителят и/или дилъра не носят отговорност за наранявания или щети по фурната, които може да са настъпили при неспазване на процедурите за електро свързване.

4. Никога не надвишавайте работното време от 1 минута. Ако забележите изкривяване по време на 1 минута работа, спрете микровълновата фурна. Съдовете, при които се образуват изкривявания не са подходящи за ползване в микровълнова фурна.

### **3.6 Тест на домакински прибори**

Никога не работете при празна микровълнова фурна. Единственото изключение е при тестване на домакински съдове, описано в следващия раздел. Някои определени неметални домакински съдове може да не са подходящи за ползване в микровълнова фурна. Ако не сте сигурни дали вашите съдове са подходящи, можете да проведете следния тест.

1. Поставете празен съд, който да бъде тестван в микровълновата фурна, заедно със съвместим стъклен съд с 250 мл вода.
2. Пуснете микровълновата фурна на максимална мощност за 1 минута.
3. Проверете внимателно температурата на тествания съд. Ако той е загрял, то не е подходящ за микровълнова фурна.

### 3 Монтаж и свързване

Следващия списък е общо ръководство за подпор на правилните съдове.

Съд за готвене	Микровълнова фурна	Грил	Комбинация
Топлоустойчиво стъкло	Да	Да	Да
Неустойчиво на топлина стъкло	Не	Не	Не
Топлоустойчива керамика	Да	Да	Да
Пластмасова чиния, подходяща за микровълнова фурна	Да	Не	Не
Книжна кухненска посуда	Да	Не	Не
Метална поставка	Не	Да	Не
Метална кутия	Не	Да	Не
Алуминиево фолио и капаци от фолио	Не	Да	Не
Материали от пяна	Не	Не	Не





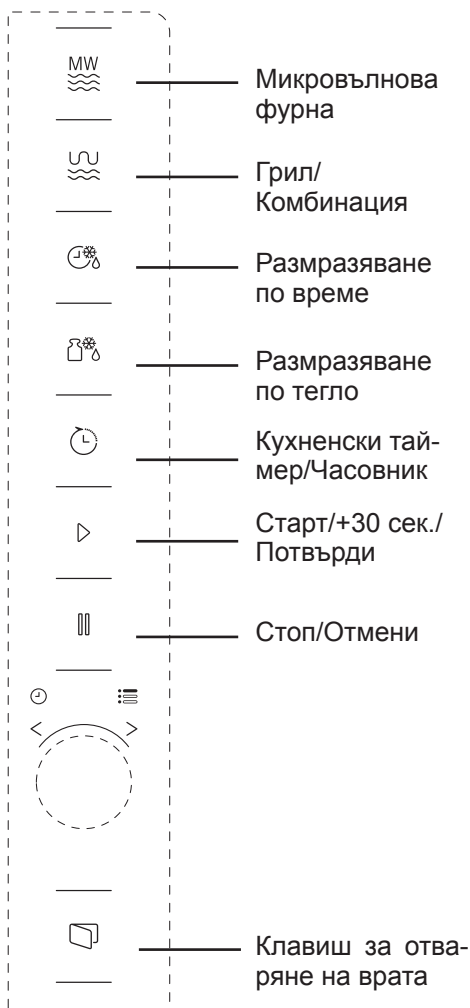

## 4.1 Контролен панел



## 4.2 Инструкции за работа

### 4.2.1 Задаване на време







Когато микровълновата фурна е под напрежение, на екрана е показано „0:00“, а алармата ще прозвучи веднъж.

1. Натиснете два пъти  (Кухненски таймер/Часовник) и цифрата за часове ще започне да мига.
2. Завъртете , за да регулирате часа; стойността трябва да бъде между 0 и 23.
3. Натиснете  (Кухненски таймер/Часовник) и цифрата за минути ще започне да мига.
4. Завъртете , за да регулирате минутите; стойността трябва да бъде между 0 и 59.
5. Натиснете  (Кухненски таймер/Часовник), за да приключите с настройката на времето. Символът ":" ще мига, а времето ще свети.







Ако натиснете  (Стоп/Отмени) по време на настройките на часа, фурната ще се върне автоматично към предишния режим.



## 4.2.2 Готвене с микровълнова фурна

1. Натиснете  (Микровълнова) и на екрана ще се покаже „P100“.
2. Натиснете  (Микровълнова) отново или завъртете , за да изберете исканата мощност. Всеки път щом натиснете клавиша ще се покаже съответно „P100“, „P80“, „P50“, „P30“ или „P10“.
3. Натиснете  (Старт/+30 сек./ Потвърди) за да потвърдите и завъртете , за да настроите времето до стойността между 0:05 и 95:00.
4. Натиснете  (Старт/+30 сек./ Потвърди) отново, за да започнете готвенето.



**Пример:** Ако искате да използвате 80% микровълнова мощност, за да готвите за 20 минути, вие можете да пуснете фурната със следните стъпки.

5. Натиснете  (Микровълнова) веднъж и на екрана ще бъде показано „P100“.
6. Натиснете  отново (Микровълнова) или завъртете , за да настроите 80% микровълнова мощност.
7. Натиснете  (Старт/+30сек./ Потвърди), за да потвърдите и на екрана ще се покаже „P 80“.

8. Завъртете , за да регулирате времето за готвене до показване на „20:00“.
9. Натиснете  (Старт/+30 сек./ Потвърди), за да стартирате готвенето.







Стъпките за регулиране на времето чрез кодирания бутон са по-долу:

Настройка на продължителността	Количество на увеличение
0-1 минута	5 секунди
1-5 минути	10 секунди
5-10 минути	30 секунди
10-30 минути	1 минута
30-95 минути	5 минути

## 4.2.3 Инструкции за клавиатурата на микровълновата фурна





Поредност	Екран	Микровълнова мощност
1	P100	100%
2	P80	80%
3	P50	50%
4	P30	30%
5	P10	10%



## 4.3 Готвене с грил или в комбиниран режим

1. Натиснете  (Грил/Комбинация) и на екрана ще се покаже „G“. Натиснете  (Грил/Комбинация) отново или завъртете , за да изберете исканата мощност. Всеки път щом натиснете клавиша ще се покаже съответно „G“, „C-1“ или „C-2“.
2. Натиснете  (Старт/+30 сек./Потвърди) за да потвърдите и завъртете , за да настроите времето до стойността между 0:05 и 95:00.
3. Натиснете  (Старт/+30 сек./Потвърди) отново, за да започнете готвенето.



**Пример:** Ако искате да използвате 55% микровълнова мощност и 45% грил мощност (C-1), за да готвите за 10 минути, вие можете да пуснете фурната със следните стъпки.

1. Натиснете веднъж  (Грил/Комбинация) и на екрана ще се покаже „G“.
2. Натиснете  (Грил/Комбинация) отново или завъртете , за да изберете режим Комбинация 1.
3. Натиснете  (Старт/+30сек./Потвърди), за да потвърдите и на екрана ще се покаже „C-1“.

4. Завъртете , за да регулирате времето за готвене до показване на „10:00“.
5. Натиснете  (Старт/+30 сек./Потвърди), за да стартирате готвенето.





### 4.3.1 (Грил/Комбинация) Инструкции за клавиатура

Поредност	Екран	Микровълнова мощност	Грил Мощност
1	G	0%	100%
2	C-1	55%	45%
3	C-2	36%	64%



Когато половината от времето за грил изтече, фурната посава двукратен сигнал, това е нормално. С оглед получаване на по-добър грил ефект, вие трябва да обърнете храната, затворете вратата, а след това натиснете (Старт/+30сек./Потвърди), за да продължите готвенето. Ако работата е изпълнена, фурната ще продължи готвенето.



## 4.4 Бърз старт

1. В режим на готовност, натиснете  (Старт/+30сек./потвърди), за да започнете готвенето при 100% микровълнова мощност. Всеки път щом натиснете клавиша, времето за готвене нараства до 95 минути на стъпки от 30 секунди.
2. При микровълново готвене, готвене с грил и комбинация или размразяване по време, времето за готвене ще нарастне с 30 секунди всеки път щом натиснете  (Старт/+30 сек/Потвърди).
3. В режим на готовност, завъртете  обратно на часовниковата стрелка, за да настроите времето за готвене с оглед стартиране на готвенето при 100% микровълнова мощност и натиснете  (Старт/+30сек./Потвърди), за да стартирате готвенето.





В автоматичен режим и размразяване по тегло, с натискане на  (Старт/+30сек./потвърди) времето за готвене няма да се увеличи.

## 4.5 Размразяване по тегло

1. Натиснете  (Размразяване по тегло) веднъж.
2. Завъртете  за да изберете теглото на храната от 100 до 2000 гр.



3. Натиснете  (Старт/+30 сек./Потвърди), за да стартирате готвенето.





## 4.6 Размразяване по време

1. Натиснете  (Размразяване по време) веднъж.
2. Завъртете  за да изберете времето за размразяване. Максималното време е 95 минути.
3. Натиснете  (Старт/+30 сек./Потвърди), за да стартирате готвенето. Мощността за размразяване е P30 и не може да бъде сменена.

## 4.7 Кухненски таймер (брояч)

Вашата фурна е оборудвана с автоматичен брояч, който не е свързан с функциите на фурната и може да бъде използван отделно в кухнята (той може да бъде настроен на макс. 95 минути.)





1. Натиснете веднъж  (Кухненски таймер/Часовник) и на екрана ще се покаже 00:00.
2. Завъртете  за да изберете точното време.
3. Натиснете  (Старт/+30сек./потвърди), за да потвърдите настройката.

4. Когато обратното броене от въведеното време достигне 00:00, алармата ще прозвъни 5 пъти. Ако часът е настроен (24-часова система), текущия час ще бъде показан на екрана.  
Натиснете  (Стоп/Отмени), за да спрете таймера по всяко време.
2. Натиснете  (Старт/+30сек./потвърди), за да потвърдите.
3. Завъртете , за да изберете теглото на рибата докато на екрана не се покаже „350“.
4. Натиснете  (Старт/+30 сек./Потвърди), за да стартирате готвенето.



Функции на кухненския таймер, различни от 24-часовата система. Кухненският таймер е просто таймер.

### 4.8 Авто меню

1. Завъртете по часовниковата стрелка , за да изберете исканото меню. Ще бъдат показани менютата между „А-1“ и „А-8“, наречени пица, месо, зеленчуци, паста, картофи, риба и пуканки.
2. Натиснете  (Старт/+30сек./потвърди), за да потвърдите.
3. Завъртете , за да изберете тегло по подразбиране в съответствие с диаграмата на менюто.
4. Натиснете  (Старт/+30 сек./Потвърди), за да стартирате готвенето.



**Пример:** Ако искате да използвате „Авто меню“, за да сготвите 350 гр риба:

1. Завъртете  по часовниковата стрелка докато на екрана не се покаже „А-6“.

**4.8.1 Автоматично меню за готвене**

<b>Меню</b>	<b>Тегло</b>	<b>Екран</b>
А-1 Пица	200	200
	400 гр	400
А-2 Месо	250 гр	250
	350 гр	350
	450 гр	450
А-3 Зеленчуци	200	200
	300	300
	400 гр	400
А-4 Паста	50 гр (с 450 мл студена вода)	50
	100 гр (с 800 мл студена вода)	100
А-5 Картофи	200	200
	400 гр	400
	600 гр	600
А-6 Риба	250 гр	250
	350 гр	350
	450 гр	450
А-7 Напитка	1 чаша (120 мл)	1
	2 чаши (240 мл)	2
	3 чаши (360 мл)	3
А-8 Пуканки	50 гр	50
	100	100

### 4.9 Многостепенно готвене

За готвене могат да бъдат настроени най-много 2 стъпки. В много степенно готвене, ако едната стъпка е размразяване, то тя трябва да бъде поставена като първа стъпка.



Ако искате да размразявате храна за 5 минути, а след това да я сготвите с 80% микровълнова мощност за 7 минути, извършете следното:



1. Натиснете (Размразяване по време) веднъж.
2. Завъртете , за да изберете времето за размразяване, докато на екрана не се покаже „5:00“.
3. Натиснете (Микровълнова) веднъж и на екрана ще бъде показано „P100“.
4. Натиснете отново (Микровълнова) или завъртете , за да настроите 80% микровълнова мощност.
5. Натиснете (Старт/+30сек./Потвърди), за да потвърдите и на екрана ще се покаже „P 80“.
6. Завъртете , за да регулирате времето за готвене до показване на „7:00“.

7. Натиснете (Старт/+30 сек./Потвърди), за да стартирате готвенето. Алармата ще прозвучи веднъж за първата стъпка и ще започне отброяване на времето за размразяване. Алармата ще прозвучи отново при навлизане във втората стъпка за готвене. Алармата ще прозвучи 5 пъти в края на готвенето.

### 4.10 Функция за търсене

1. В режими микровълнова, грил и комбинация, натиснете (Микровълнова) или (Грил/Комбинация) и за 3 секунди ще бъде показано текущото ниво на мощност. След 3 секунди, фурната ще се върне към предишния режим.
2. По време на готвене, натиснете (Кухненски таймер/Часовник) и за 3 секунди ще бъде показано текущото време.

### 4.11 Блокировка за деца

1. **Блокиране:** В режим на готовност, натиснете  (Стоп/Отмяна) за 3 секунди и алармата ще прозвучи, указвайки, че е активирана блокировката за деца. Ако вече е зададен час, текущото време също ще бъде показано; в противен случай на екрана ще бъде показано .
2. **Отключване:** За да деактивирате блокировката за деца, натиснете  (Стоп/Отмени) за 3 секунди и ще прозвучи дълъг звуков сигнал, указвайки, че блокировката за деца е деактивирана.

### 4.12 Отваряне на вратата на фурната

Натиснете  (Отваряне на вратата) и вратата ще се отвори.



Ако вратата не може да бъде отворена с клавиша „Отваряне на вратата“ при модел MGB 25333 BG (напр., поради неизправност в захванването), вие можете да отворите вратата с вакуумния повдигач за ръчно отваряне на вратата.



### 5.1 Почистване



#### **ПРЕДУПРЕЖДЕНИЕ:**

Никога не използвайте бензин, разтворител, абразивен почистващ препарат, метални предмети и твърди четки за почистване на уреда.



#### **ПРЕДУПРЕЖДЕНИЕ:**

Никога не потапяйте уреда и кабела му във вода или друга течност.

1. Изключете уреда и извадете щепсела от контакта.
2. Изчакайте до пълното охлаждане на уреда.
3. Поддържайте вътрешността на фурната чиста. Избършете с влажна кърпа, ако има изпръскана храна или разляла се течност, залепнала по стените на фурната. Може да се използва лек препарат за почистване, ако фурната е много мръсна. Избягвайте спрейове и други силни почистващи препарати, тъй като те може да причинят оцветяване, маркировки и да нарушат прозрачността на повърхността на вратата.
4. Външните повърхности на фурната трябва да бъдат почиствани с влажна кърпа. Не позволявайте навлизането на вода от вентилационните отвори, за да предотвратите повреда на частите на фурната.
5. Избърсвайте често и двете страни на вратата и стъклото, гарнитурите на вратата и частите до нея с оглед отстраняването на запотяването и пръски. Не използвайте абразивни почистващи препарати.
6. Не допускайте намокрянето на контролния панел. Почиствайте с мека влажна кърпа. Оставете вратата на фурната отворена, за да предотвратите неочаквано включване по време на чистене на контролния панел.
7. Ако около и във вратата на фурната се акумулира пара, избършете с мека кърпа. Това може да случи, когато микровълновата фурна е работила при много влажни условия. Това е нормално.
8. В някои случаи, може да трябва да отстраните стъклената поставка за почистване. Измийте поставката с топла сапунена вода или в миялна машина.
9. Ролката и подът на фурната трябва да бъдат почиствани регулярно, за да се избегне прекален шум. Би било достатъчно да избършете долната повърхност на фурната с мек препарат. Ролката може да бъде измита с топла сапунена вода или в миялна машина. Когато отстраните за почистване ролката от пода на фурната се уверете, че сте я монтирали обратно в съответното положение.

10. С оглед отстраняването на лоши миризми във вашата фурна, поставете чаша за вода и обелете лимон в дълбок съд, подходящ за микровълнова фурна и пуснете фурната за 5 минути в микровълнов режим. След това избършете добре и подсушете с мека кърпа.
11. Моля, свържете се с оторизиран сервизен център, когато лампата на фурната трябва да бъде сменена.
12. Фурната трябва да бъде почиствана регулярно и да бъдат отстранявани всякакви останки от храна. Ако фурната не се поддържа чиста, това може да причини дефекти по повърхностите, които да повлияят негативно на експлоатационния живот на уреда и е възможно това да доведе до рискове.
13. Моля, не изхвърляйте уреда заедно с домакинските отпадъци; старите фурни трябва да бъдат изхвърляни в специални общински центрове.
14. Когато микровълновата фурна се използва при функция грил, може да има малко количество дим и миризма, която ще изчезне известно време след употреба.

### 5.2 Съхранение

- Ако не възнамерявате да използвате уреда за продължителен период от време, моля съхранете го внимателно.
- Моля, уверете се, че уредът е изключен от контакта, охладен и напълно сух.
- Съхранявайте уреда на хладно и сухо място.
- Дръжте уреда далеч от деца.

<b>Нормална</b>	
Микровълновата фурна смущава телевизионният прием	Радио и ТВ приемниците може да се повлияят, когато микровълновата фурна работи. Подобно е на смущенията, причинени от малки електроуреди, като миксер, прахосмукачка и електрически вентилатор. Това е нормално.
Лампата на фурната е замъглена	При ниска мощност на микровълново готвене, лампата на фурната може да е заглушена. Това е нормално.
Върху вратата се акумулира пара, горещ въздух излиза от вентилационните отвори	По време на готвене, от пода може да излезе пара. Повечето от тази пара ще излезе от вентилационните отвори. Но известно количество може да се акумулира на хладно място като вратата на фурната. Това е нормално.
Фурната стартира инцидентно без храна в нея.	Не е допустимо уредът да бъде стартиран без храна в него. Това е много опасно.

<b>Проблем</b>	<b>Възможна причина</b>	<b>Решение</b>
Фурната не може да стартира.	(1) Захранващият кабел не е включен правилно.	Разкачете. След 10 секунди включете отново.
	(2) Изгорял е бушон или прекъсвач на веригата е активиран.	Сменете бушона или нулирайте прекъсвача (ремонт от професионален персонал или нашата компания).
	(3) Проблеми с пускане.	Тествайте пускането, заедно с други електрически уреди.
Фурната не загрява.	(4) Вратата не е затворена правилно.	Затворете правилно вратата.
Стъклената въртяща се поставка издава шум, когато микровълновата фурна работи	(5) Въртящата се поставка и дъното на фурната са мръсни.	За почистване на мръсните части, направете справка в раздел „Почистване и поддръжка“.
Дисплеят на фурната показва грешка E-3 и не функционира (за модел MGB 25333 BG)	(6) Вратата на фурната не се отваря (поради препятствие пред вратата, ниско напрежение и пр.)	Разкачете. След 10 секунди включете отново.

## **Bu kılavuzu okumadan ürününüzü çalıştırmayınız.**

Ürününüz ile ilgili garanti şartları, kullanımı ve sorun giderme yöntemleri kılavuzda yer almaktadır.

Uygun Kullanım ve Garanti ile İlgili Dikkat Edilmesi Gereken Hususlar;

Aşağıda belirtilen sorunların giderilmesi ücret karşılığında yapılır. Bu durumlar için garanti şartları uygulanmaz;

1. Kullanım hatalarından kaynaklanan hasar ve arızalar,
  2. Malın tüketiciye tesliminden sonraki yükleme, boşaltma, taşıma vb. sırasında oluşan hasar ve arızalar,
  3. Malın kullanıldığı yerin elektrik (priz, gerilim, topraklama vb.), su (su basıncı, musluk vb.), doğalgaz, telefon, internet vb. şebekesi ve/veya altyapısı (gider, zemin, ortam vb.) kaynaklı meydana gelen hasar ve arızalar,
  4. Doğa olayları ve yangın, su baskını vb. kaynaklı meydana gelen hasar ve arızalar,
  5. Malın tanıtma ve kullanma kılavuzlarında yer alan hususlara aykırı kullanılmasından kaynaklanan hasar ve arızalar,
  6. Malın, 6502 sayılı Tüketicinin Korunması Hakkındaki Kanununda tarif edilen şekli ile ticari veya mesleki amaçlarla kullanımı durumunda ortaya çıkan hasar ve arızalar,
  7. Mala yetkisiz kişiler tarafından bakım, onarım veya başka bir nedenle müdahale edilmesi
- Durumlarında mala verilmiş garanti sona erecektir.

Garanti uygulaması sırasında değiştirilen malın garanti süresi, satın alınan malın kalan garanti süresi ile sınırlıdır.

Ürününüz Arçelik A.Ş adına Guangdong Midea Kitchen Appliances Manufacturing Co. Ltd No.6, Yongan Rd, Beijiao, Shunde, Foshan, Guangdong, 528311 China Tel: + 86 75723601793 tarafından üretilmiştir.

Menşei : P.R.C.



# Lütfen önce bu kılavuzu okuyun!

Değerli Müşterimiz,

Beko ürününü tercih ettiğiniz için teşekkür ederiz. Yüksek kalite ve teknoloji ile üretilmiş olan ürününüzün size en iyi verimi sunmasını istiyoruz. Bunun için, bu kılavuzun tamamını ve verilen diğer belgeleri ürünü kullanmadan önce dikkatle okuyun ve bir başvuru kaynağı olarak saklayın. Ürünü başka birisine vererseniz, kullanma kılavuzunu da birlikte verin. Kullanma kılavuzunda belirtilen tüm bilgi ve uyarıları dikkate alarak talimatlara uyun.

## Sembollerin anlamları

Bu kullanma kılavuzunun çeşitli kısımlarında aşağıdaki semboller kullanılmıştır:

	Cihazın kullanımıyla ilgili önemli bilgiler ve faydalı tavsiyeler.
	Can ve mal güvenliğiyle ilgili tehlikeli durumlar konusunda uyarılar.
	Sıcak yüzeylerle ilgili uyarı.



Bu ürün çevreye saygılı modern tesislerde doğaya zarar vermeden üretilmiştir.

# 1 Önemli güvenlik ve çevre talimatları

Bu bölümde, yangın riski, elektrik çarpması, kaçak mikrodalga enerjisine maruz kalınması, yaralanma ya da maddi hasar tehlikelerini önlemeye yardımcı olacak güvenlik talimatları yer almaktadır. Bu talimatlara uyulmaması halinde her türlü garanti geçersiz hale gelir.

## 1.1 Genel güvenlik

- Cihazın kapısı açıkken çalıştırmayı denemeniz, mikrodalga enerjisine zararlı bir şekilde maruz kalmanıza neden olabilir. Güvenlik kilitlerinin bozulmaması veya kurcalanması gerekir.
- Cihazın ön yüzü ile kapısı arasına herhangi bir nesne koymayın veya kapatma yüzeylerinde kir ya da temizlik maddesi kalıntılarının birikmesine izin vermeyin.
- Mikrodalga enerjisine maruz kalınmasına karşı koruma sağlayan kapağın sökülmesini içeren herhangi bir servis ve onarım işlerini yetkili kişi/servis dışında kişilerin yapması tehlikelidir.
- Cihaz sadece evde, gıdaların hazırlanması, ısıtılması ve buzlarının çözülmesi için kullanılmak üzere tasarlanmıştır; ticari maksatla kullanılmamalıdır. Kurallara aykırı kullanım yüzünden oluşan hasarlar için üretici mesul tutulamaz.
- Cihazı dış mekanlarda veya banyoda, nemli ortamlarda ve ürünün ıslanma riski olduğu yerlerde kullanmayın.
- Hatalı kullanımdan veya cihazın uygunsuz şekilde taşınmasından kaynaklanan hasarlar için herhangi bir sorumluluk veya garanti talebi kabul edilmez.
- Kesinlikle cihazı parçalara ayırmayın. Hatalı kullanımın neden olduğu hasar için hiçbir garanti talebi kabul edilmez.
- Sadece orijinal parçaları veya üretici tarafından tavsiye edilen parçaları kullanın.
- Kullanımda olduğu zaman bu cihazın yanından ayrılmayın.
- Cihazı daima dengeli, düz, temiz, kuru ve kaymayan bir yüzey üzerinde kullanın.
- Bu cihaz harici bir zamanlayıcı veya ayrı bir uzaktan kumanda sistemiyle çalıştırılmamalıdır.

# 1 Önemli güvenlik ve çevre talimatları

- Cihazı ilk kez kullanmadan önce tüm parçalarını temizleyin. Lütfen “Temizlik ve bakım” bölümündeki ayrıntılara bakın.
- Cihazı, bu kılavuzda belirtildiği gibi sadece kendi kullanım amacı doğrultusunda kullanın. Bu cihazda aşındırıcı kimyasal maddeler veya buharlar kullanmayın. Bu fırın özellikle yiyecekleri ısıtmak, pişirmek için tasarlanmıştır. Sanayi veya laboratuvar kullanımı için tasarlanmamıştır.
- Cihazı giysi ya da mutfak havlularınızı kurutmak için kullanmayın.
- Kullanım sırasında cihaz çok ısınır. Cihazın içindeki sıcak elemanlara dokunmamaya dikkat edilmelidir.
- Cihaz hiç bir canlıyı kurutmak için tasarlanmamıştır.
- Cihaz boşken çalıştırmayın.
- Isıtılan yiyecekten kaba aktarılan ısı yüzünden pişirme kabı ısınabilir. Kabi tutmak için fırın eldivenleri gerekebilir.
- Mikrodalga fırınlarda kullanıma uygun olduklarından emin olmak için kaplar kontrol edilmelidir.
- Cihazı ocak veya diğer ısı üreten cihazların üzerine yerleştirmeyin. Aksi takdirde hasar görebilir ve garanti geçersiz kalır.
- Mikrodalga fırın kurulum talimatlarına uygun olmayan bir kabin içine yerleştirilmemelidir.
- Yiyeyeği pişirdikten sonra kapakları ya da folyoyu açarken buhar püskürebilir.
- Her türlü ısıtılmış yiyeceği çıkartırken eldiven kullanın.
- Kullanım esnasında cihaz ve erişilebilir yüzeylerin sıcaklıkları yüksek olabilir.
- Kullanım esnasında kapı ve dış cam sıcaklıkları yüksek olabilir.

## 1.1.1 Elektrik güvenliği

- Beko Mikrodalga Fırın, geçerli güvenlik standartlarına uygundur; bundan dolayı herhangi bir tehlikeyi önlemek için cihaz veya elektrik kablosu hasar görmesi durumunda satıcı, servis merkezi veya benzeri uzman ve yetkili servis tarafından onarılmalı veya değiştirilmelidir. Hatalı veya yeterli olmayan onarım işlemleri, kullanıcıya yönelik tehlike ve riskler meydana getirebilir.
- Şebeke güç kaynağınızın cihazın tip etiketinde belirtilen bilgilere uygun olduğundan emin olun.  
Cihazı güç kaynağından ayırmanın tek yolu elektrik fişini prizden çek-

# 1 Önemli güvenlik ve çevre talimatları

mektir.

- Cihazı topraklı prizde kullanın.
- Elektrik kablosu veya cihaz hasarlıysa cihazı asla kullanmayın.
- Bu cihazı uzatma kablosuyla kullanmayın.
- Ellerinizi nemli veya ıslakken cihaza veya cihazın fişine asla dokunmayın.
- Cihazı, elektrik fişine her zaman ulaşılabilir şekilde yerleştirin.
- Elektrik kablosunun hasar görmesini önlemek için sıkışmasını, kıvrılmasını veya keskin kenarlara sürtünmesini engelleyin. Elektrik kablosunu sıcak yüzeylerden ve açık alevden uzak tutun.
- Cihazın kullanımı esnasında elektrik kablosunun yanlılıkla çekilmesi veya birinin kabloya takılma tehlikesinin olmadığından emin olun.
- Cihazı temizlemeden önce her zaman prizden çekin ve cihaz kullanımdayken asla temizlik yapmayın.
- Cihazı güç kaynağından ayırmak için kablosundan çekmeyin ve kablosunu cihazın etrafına sarmayın.
- Cihazı, elektrik kablosunu veya elektrik fişini suya ya da diğer sıvılara batırmayın. Akan suyun altında tutmayın.
- Plastik veya kağıt kaplardaki yiyecekleri ısıtırken tutuşma olasılığına karşı fırını sık sık kontrol edin.
- Mikrodalga fırında kullanıma uygun torbaları fırına yerleştirmeden önce kağıt veya naylon torbaların tel bağcıklarını ve/veya metal tutamaklarını çıkartın.
- Duman gözlenirse cihazın düğmesini kapatın veya fişini çıkarın ve alev almasını engellemek için kapağı kapalı tutun.
- Cihazın iç kısmını bir şeyler saklamak amacıyla kullanmayın. Cihaz kullanımında değilken içinde kağıt ürünler, yemek pişirme malzemeleri veya yiyecek bırakmayın.
- Yanık tehlikesini önlemek için biberon ve bebek maması kavanozlarının içindeki yiyecekler, tüketilmeden önce karıştırılmalı veya çalkalanmalı ve sıcaklığı kontrol edilmelidir.
- Bu ürün bir Grup 2 Sınıf B ISM cihazıdır. Grup 2, maddelerin işlenmesi için içinde radyo frekans enerjisi kasıtlı olarak üretilen ve/veya elektromanyetik ışıma biçiminde kullanılan tüm ISM (endüstriyel, bilimsel ve tıbbi) cihazlar ve kıvılcıklar.



# 1 Önemli güvenlik ve çevre talimatları

cım ile aşındırma cihazlarıdır.

- Sınıf B cihazları, evlerde ve insanların yaşadığı binalara elektrik sağlayan düşük gerilimli elektrik şebekesine doğrudan bağlı binalarda kullanılmak için uygundur.
- Cihaz çalışırken kapak veya dış yüzey ısınabilir.

## 1.1.2 Ürün güvenliği

- Patlama tehlikesi olduğu için sıvılar veya diğer yiyecekler kapalı kaplarda ısıtılmamalıdır.
- İçeceklerin mikrodalga ile ısıtılması, fırından çıkarıldıktan sonra püskürerek kaynamasına neden olabilir; bu nedenle kaplar tutulurken dikkatli olunmalıdır.
- Fırında kızartma yapmayın. Sıcak yağ fırın parçalarına ve malzemelerine zarar verebilir hatta cilt yanıklarına neden olabilir.
- Patates, bütün kabak, elma ve kestane gibi kalın kabukları olan yiyecekleri pişirmeden önce delin.
- Cihaz, arka kısmı duvara gelecek şekilde yerleştirilmelidir.
- Kapı ve kapı contaları zarar görürse fırın, yetkili kişi tarafından onarılanaya kadar çalıştırılmamalıdır.
- Cihazı taşımadan önce, hasar görmesini önlemek için lütfen döner

tablayı sabitleyin.

- Mikrodalga fırınınızı kabuklu veya kabuksuz, çırpılmamış yumurtaları pişirmek veya tekrar ısıtmak için kullanmayın.
- Cihazın arkasında ve yanlarında bulunan gerekli hava sirkülasyonunun sağlanması için kabin duvarları ile cihaz arasındaki min. mesafenin korunmasını sağlayan parçaları asla çıkarmayın.

## 1.2 Kullanım amacı

- Mikrodalga fırın sadece ankastre olarak kullanılır.
- Cihazı, kullanım amacının dışında hiçbir amaç için kullanmayın.
- Cihazı ısı kaynağı olarak kullanmayın.
- Mikrodalga fırın yalnızca yiyeceklerin buzunu çözmek, pişirmek ve buğulama yapmak içindir.
- Yiyecekleri gereğinden fazla pişirmeyin yangına neden olabilirsiniz.
- Cihazın temizlenmesinde buharlı temizleyiciler kullanılmamalıdır.

## 1.3 Çocuk güvenliği

- Cihaz çocukların ve sınırlı fiziksel, duyuşsal ya da zihinsel kapasiteye sahip insanların yakınında kullanıldığında son derece dikkatli olun-

# 1 Önemli güvenlik ve çevre talimatları

ması tavsiye edilir.

- Bu cihaz, cihazın güvenli bir şekilde kullanımıyla ilgili olarak gözetim altında tutulmaları veya kendilerine talimat verilmesi ve cihazın kullanımıyla ilgili tehlikeleri anlamaları koşuluyla 8 yaş ve üzeri çocuklar ile kısıtlı fiziksel, duyuşal veya zihinsel kapasiteye sahip olan ya da bilgi ve deneyimi olmayan kişilerce kullanılabilir. Çocuklar cihazla oynamamalıdır. Temizlik ve kullanıcı bakım işlemleri, başlarında bir büyük olmadığı sürece çocuklar tarafından yapılmamalıdır.
- Boğulma tehlikesi! Tüm ambalaj malzemelerini çocuklardan uzak tutun.
- Çocukların, fırını başlarında biri olmadan kullanmasına, yalnızca fırını güvenli bir şekilde kullanabilmeleri için yeterli talimatları verdikten ve uygunsuz kullanım tehlikelerini kavramalarını sağladıktan sonra izin verin.
- Izgara veya kombi modunda oluşacak ısınmalardan dolayı çocuklar bu modları sadece yetişkin birinin gözetiminde kullanılmalıdır.
- Cihazı ve şebeke kablosunu 8 yaşından küçük çocukların erişeme-

yeceği yerde bulundurun.

- Kullanım esnasında cihaz ve erişilebilir yüzeylerin sıcaklıkları yüksek olabilir. Çocuklar uzak tutulmalıdır.

## 1.4 AEEE yönetmeliğine uyum ve atık ürünün elden çıkarılması



Bu ürün, T.C. Çevre ve Şehircilik Bakanlığı tarafından yayımlanan "Atık Elektrikli ve Elektronik Eşyaların Kontrolü Yönetmeliği"nde belirtilen zararlı ve yasaklı maddeleri içermez. AEEE Yönetmeliğine uygundur. Bu ürün, geri dönüşümlü ve tekrar kullanılabilir nitelikteki yüksek kaliteli parça ve malzemelerden üretilmiştir.

Bu nedenle, ürünü, hizmet ömrünün sonunda evsel veya diğer atıklarla birlikte atmayın. Elektrikli ve elektronik cihazların geri dönüşümü için bir toplama noktasına götürün. Bu toplama noktalarını bölgenizdeki yerel yönetime sorun. Kullanılmış ürünleri geri kazanıma vererek çevrenin ve doğal kaynakların korunmasına yardımcı olun.

## 1.5 Ambalaj bilgisi



Ürünün ambalajı, Ulusal Mevzuatımız gereği geri dönüştürülebilir malzemelerden üretilmiştir. Ambalaj atığını evsel veya diğer atıklarla birlikte atmayın, yerel otoritenin belirttiği ambalaj toplama noktalarına atın.

## 2 Mikrodalga fırınınız

### 2.1 Genel bakış

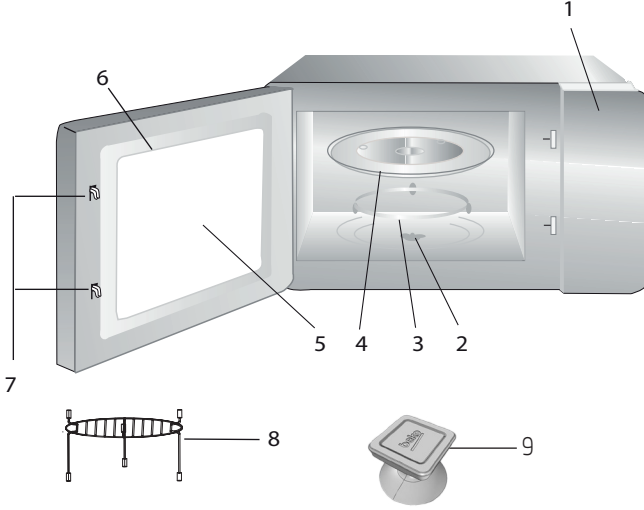

#### 2.1.1. Kontroller ve parçalar

1. Kontrol paneli
2. Döner tabla mili
3. Döner tabla desteği
4. Cam tabla
5. Fırın camı
6. Kapak grubu
7. Kapak güvenlik kilidi sistemi
8. Izgara rafı (Sadece ızgara işlevinde kullanılır ve cam tepsinin üzerine yerleştirilir.)
9. Manuel kapı açma vantuzu (MGB 25333 BG modeli için geçerlidir.)

#### 2.1.2. Teknik veriler

<b>Güç Tüketimi</b>	230 V~50 Hz, 1450 W (Mikrodalga) 1000 W (Grill)
<b>Çıkış</b>	900 W
<b>Çalışma frekansı</b>	2450 MHz
<b>Amper değeri</b>	6.4 A
<b>Dış boyutlar</b>	388 mm (H) / 595 mm (W) / 400 mm (D)
<b>Fırın iç boşlu- ğu boyutları</b>	206 mm (H) / 328 mm (G) / 368 mm (D)
<b>Fırın Kapasitesi</b>	25 Litre
<b>Net Ağırlık</b>	18.5 kg

Ürünün üzerinde bulunan işaretlemelerde veya ürünle birlikte verilen diğer basılı dökümanlarda beyan edilen değerler, ilgili standartlara göre laboratuvar ortamında elde edilen değerlerdir. Bu değerler, ürünün kullanım ve ortam şartlarına göre değişebilir. Güç değerleri 230V'da test edilmiştir.

## 2 Mikrodalga fırınınız

### 2.1.3 Döner Tablanın Kurulumu

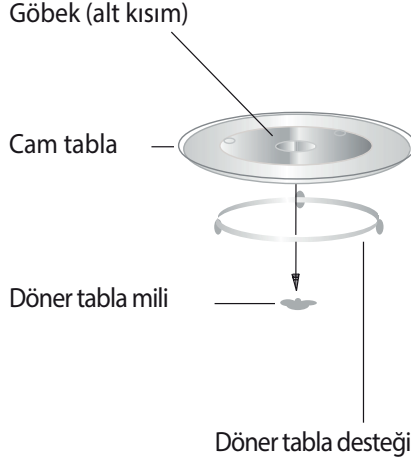

- Cam tablayı asla ters yerleştirmeyin. Cam tablanın hareketi asla kısıtlanmamalıdır.
- Pişirme sırasında hem cam tabla hem de döner tabla desteği daima kullanılmalıdır.
- Tüm gıdalar ve gıda kapları pişirme için daima cam tablanın üzerine yerleştirilmelidir.
- Cam tabla veya döner tabla desteği çatlak veya kırılırsa, en yakın yetkili servis merkezine başvurun.

### 3.1 Kurulum ve bağlantı

- Tüm ambalaj malzemelerini ve aksesuarları çıkarın. Cihazda göçük veya kırık kapak gibi hasarlar olup olmadığını inceleyin. Hasar görmüşse cihazı kurmayın.
- Mikrodalga fırın kabin yüzeyinde bulunan koruyucu filmleri sökün.
- Magnetronu korumak için fırın boşluğuna yapıştırılan açık kahverengi Mika kılıfı sökmeyin.
- Bu cihaz, sadece evde kullanılmak üzere tasarlanmıştır.
- Bu cihaz, sadece ankastre kullanım için tasarlanmıştır. Tezgah üzerinde kullanım veya bir dolap içinde kullanım için uygun değildir.
- Lütfen özel kurulum talimatlarına uyun.
- Cihaz duvara monte edilmiş 60 cm genişliğinde bir dolaba (en az 55 cm derinliğinde ve zeminden 85 cm yükseklikte) takılabilir.
- Cihazın bir fişi bulunmaktadır ve sadece doğru bir şekilde monte edilmiş topraklı bir prize bağlanmalıdır.
- Şebeke gerilimi tip etiketinde belirtilen gerilimle aynı olmalıdır.
- Eğer kurulum sonrası priz ulaşılmaz durumda kalıyorsa, kurulum tarafında kontak uçları arasında 3mm ve bütün kutupları izolasyonlu bir priz kullanılmalıdır.
- Adaptörler, çoklu prizler ve uzatma kabloları kullanılmamalıdır. Aşırı yüklenme yangın riskine neden olabilir.



Erişilebilir yüzeyler çalışma sırasında sıcak olabilir.



Elektrik kablosunu sıkıştırmayın veya bükmeyin.

## 3 Kurulum ve bağlantı

### 3.2 Ankastre kurulum

#### 3.2.1 Ankastre mobilya ölçüleri

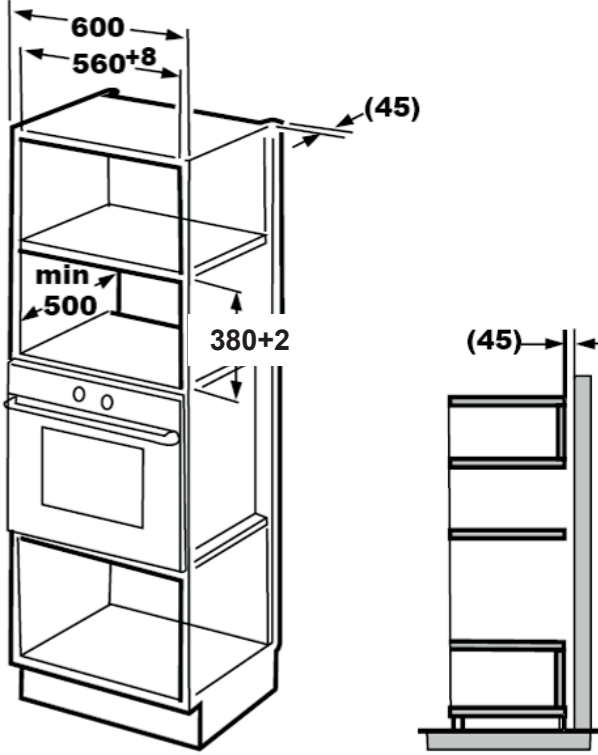

## 3 Kurulum ve bağlantı

### 3.2.2 Dolabın hazırlanması

1. Alt dolap şablonu üzerindeki talimatları okuyun, şablonu dolabın alt yüzeyi üzerine yerleştirin.

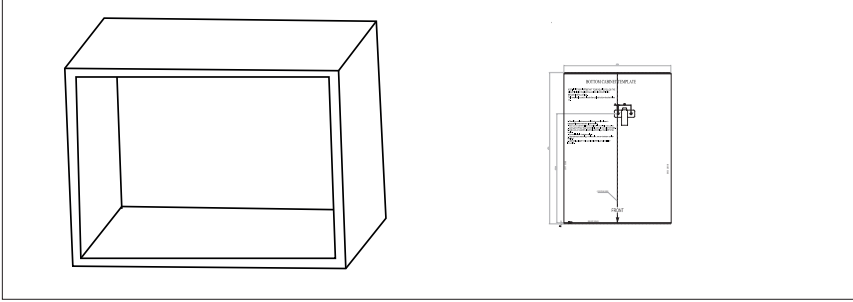

2. Dolabın alt yüzeyinde şablondaki "a" işaretlerine göre işaret koyun.

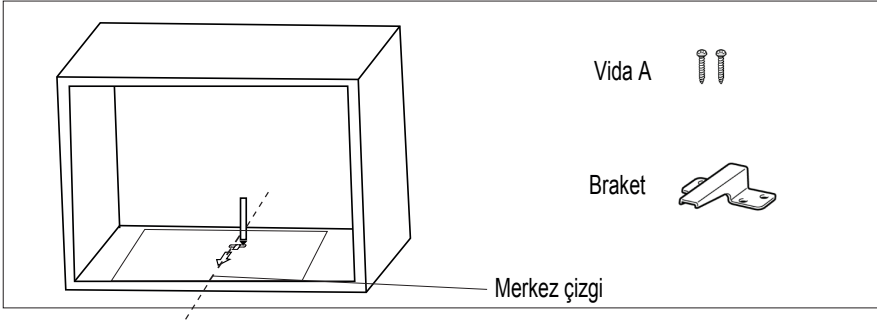

3. Dolap alt şablonunu çıkarın ve braketleri A vidasıyla sabitleyin.

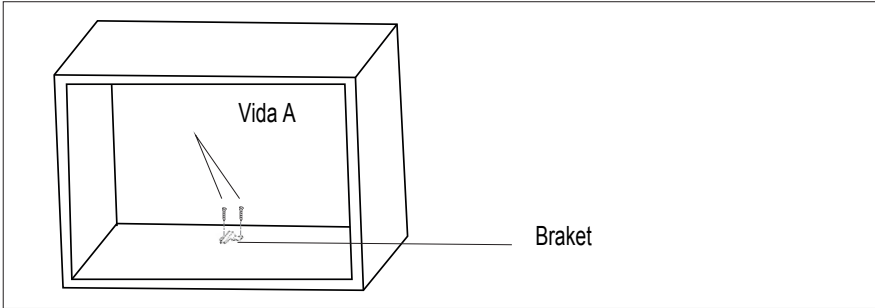

## 3 Kurulum ve bağlantı

### 3.2.3 Fırının monte edilmesi

1. Fırını dolaba monte edin.
  - Fırının arka kısmının braket ile kilitlendiğinden emin olun.
  - Elektrik kablosunu sıkıştırmayın veya bükmeyin.

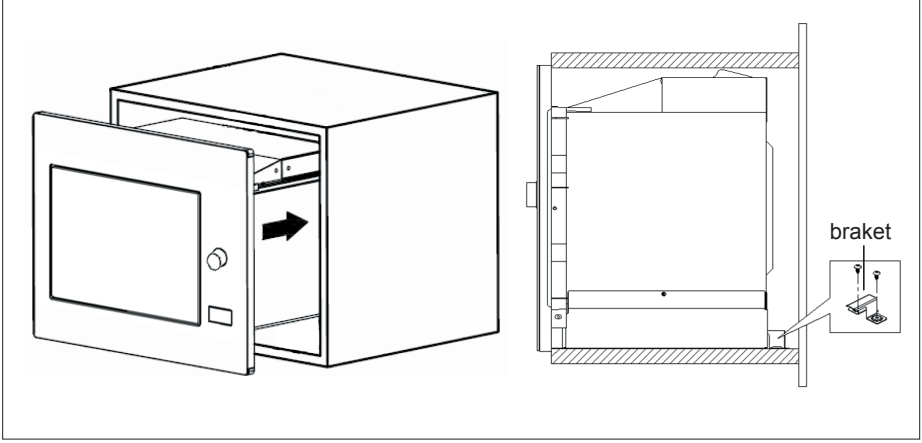

2. Kapağı açın, fırını montaj deliğine B vidasıyla dolaba sabitleyin. Ardından, döşeme kiti plastik kapağını montaj deliğine sabitleyin.

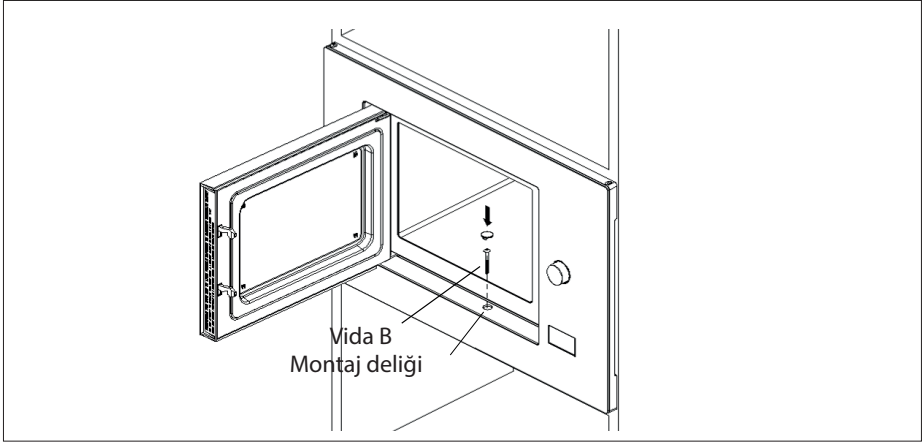



### 3.3 Radyo paraziti



Mikrodalga fırının çalışması radyo, televizyon veya benzeri donanımlarda parazite neden olabilir.

- Cihazı radyo ve TV'lerden mümkün olduğunca uzağa yerleştirin. Mikrodalga fırının çalışması radyo veya TV yayınlarında parazitlenmeye neden olabilir. 2. Cihazı standart bir ev prizine bağlayın. Gerilim ve frekansın tip etiketi üzerindeki gerilim ve frekansla aynı olduğundan emin olun.
- Parazit olması durumunda, aşağıdaki önlemler alınarak parazit azaltılabilir veya yok edilebilir.
- Cihazın kapağını ve sızdırmazlık yüzeyini temizleyin.
- Radyonun veya televizyonun anten yönünü yeniden ayarlayın.
- Cihazı alıcıya göre tekrar konumlandırın.
- Cihazı alıcıdan uzak bir yere yerleştirin.
- Cihazı başka bir elektrik prizine takın; böylece mikrodalga fırın ve alıcı farklı hatlarda olacaktır.

### 3.4 Mikrodalga pişirme prensipleri

- Yiyeceği dikkatli şekilde hazırlayın. Kalın kısımları tabağın dışına doğru yerleştirin.
- Pişirme süresine dikkat edin. Belirtilen en kısa süreyle pişirin ve gerekirse biraz daha süre ekleyin. Aşırı pişirilen yiyecekler duman oluşturabilir ya da tutuşabilir.
- Pişirme esnasında yiyeceklerin üzerini örtün. Yiyeceklerin üzerinin örtülmesi sıçramaları önler ve yiyeceklerin eşit şekilde pişmesine yardımcı olur.
- Tavuk ve hamburger gibi yiyeceklerin pişmelerini hızlandırmak için mikrodalgayla pişirme işlemi esnasında bu yiyecekleri bir kez çevirin. Rosto gibi büyük yiyecekler en az bir kere çevrilmelidir.

- Köfte gibi yiyecekleri pişirme işleminin ortasında alt üst edin ve tabağın ortasından dışına doğru yerlerini değiştirin.

### 3.5 Topraklama talimatları

Bu cihaz mutlaka topraklanmalıdır. Bu fırında topraklama fişli bir topraklama kablosu bulunmaktadır. Cihaz doğru şekilde takılmış ve topraklanmış bir duvar prizine takılmalıdır. Elektrikğin kısa devre yapması durumunda topraklama sistemi elektrik akımı için bir kaçış teli sağlayarak elektrik çarpması riskini azaltır. Sadece fırına özel bir elektrik devresinin kullanılması tavsiye edilir. Yüksek gerilimin kullanılması tehlikelidir ve yangına veya fırının hasar görmesine yol açacak diğer kazaların oluşmasına neden olabilir.



**UYARI:** Topraklama fişinin hatalı kullanılması elektrik çarpmasıyla sonuçlanabilir.



Topraklama veya elektrik talimatları konusunda sorunuz varsa ehliyetli bir elektrik teknisyenine veya servis personeline danışın.



Elektrik bağlantısı prosedürlerinin takip edilmemesi nedeniyle fırında oluşabilecek hasarlardan ya da yaralanmalardan dolayı üretici ve/veya satıcı firma sorumluluk kabul etmez.

### 3.6 Kap Testi

Cihazı asla yiyeceksiz çalıştırmayın. Tek istisna devamda belirtilmiş olan kap testi'dir. Bazı belirli metalik olmayan kaplar cihazda kullanılmaya uygun olmayabilir. Eğer kabınızın cihaza uygun olup olmadığından emin değilseniz aşağıdaki testi yapabilirsiniz.

1. Test edeceğiniz boş kabı, 250 ml su ile dolu mikrodalgaya dayanıklı bir bardağın yanında cihaza yerleştirin.
2. 1 dakika maksimum güçte çalıştırın.

Aşağıdaki liste doğru kap seçmenize yardımcı olacak genel bir kılavuздur.

Pişirme kabı	Mikrodalga	Izgara	Kombi
Isıya dayanıklı cam	Evet	Evet	Evet
Isıya dayanıklı olmayan cam	Hayır	Hayır	Hayır
Isıya dayanıklı seramikler	Evet	Evet	Evet
Mikrodalga fırına uygun plastik tabak	Evet	Hayır	Hayır
Kağıt mutfak ürünleri	Evet	Hayır	Hayır
Metal tepsi	Hayır	Evet	Hayır
Metal raf	Hayır	Evet	Hayır
Alüminyum folyo ve folyo kaplar	Hayır	Evet	Hayır
Köpük Malzemeler	Hayır	Hayır	Hayır

3. Test ettiğiniz kabin sıcaklığını dikkatlice kontrol ediniz. Kap ısınmışsa cihaz kullanımına uygun değildir.
4. 1 dakikalık çalıştırma zamanını asla aşmayın. 1 dakikalık çalışma esnasında arklanma görürseniz cihazı durdurun. Arklanma yapan kap cihaz kullanımına uygun değildir.

### 4.1 Kontrol paneli

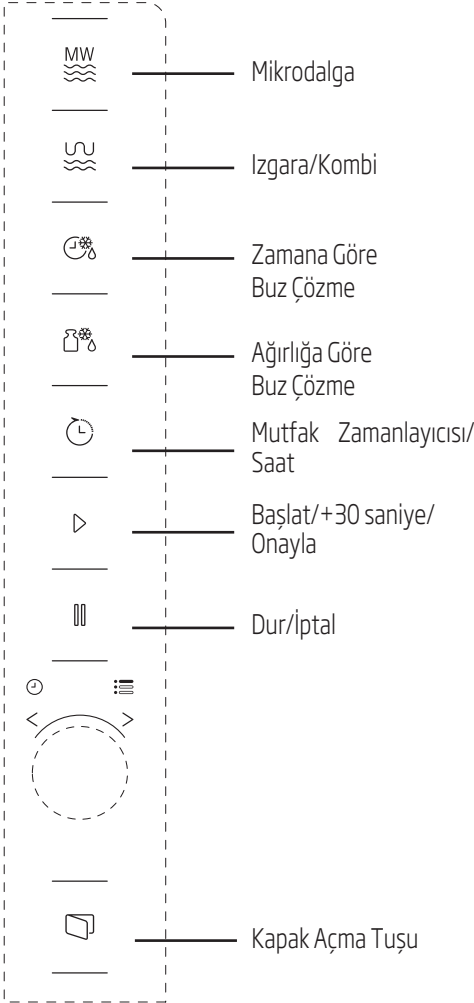

### 4.2 Çalıştırma Talimatları

#### 4.2.1 Saat Ayarı

Cihaza enerji verildiğinde, LED ekranda "0:00" görüntülenir ve sesli uyarı bir kez çalar.

1. (Mutfak Zamanlayıcısı / Saat) tuşuna iki kez basın, saati gösteren rakamlar yanıp sönecektir.
2. Saati gösteren rakamları ayarlamak için düğmesini çevirin, girilen saat değeri 0-23 arasında olmalıdır.
3. (Mutfak Zamanlayıcısı / Saat) tuşuna basın, dakikayı gösteren rakamlar yanıp söner.
4. Dakikayı gösteren rakamları ayarlamak için düğmesini çevirin, girilen dakika değeri 0-59 arasında olmalıdır.
5. Saat ayarını bitirmek için (Mutfak Zamanlayıcısı / Saat) tuşuna basın. ":" işareti yanıp sönecektir ve saat yanacaktır.





Saatin ayarlanması sırasında (Dur/İptal) düğmesine basarsanız, fırın otomatik olarak önceki duruma geri dönecektir.

#### 4.2.2 Mikrodalga Fırında Pişirme







1. <sup>MW</sup> (Mikrodalga) tuşuna basın, LED ekranda "P100" görüntülenecektir.
2. İstedığınız gücü seçmek için <sup>MW</sup> (Mikrodalga) tuşuna tekrar basın veya düğmesini çevirin, her basışınızda sırayla "P100", "P80", "P50", "P30" veya "P10" görüntülenecektir.

## 4 Kullanım

- Onaylamak için  (Başlat/+30 Saniye/Onayla) tuşuna basın ve pişirme süresini 0:05 ile 95:00 arasında ayarlamak için  düğmesini çevirin.
- Pişirmeye başlamak için  (Başlat/+30 Saniye/Onayla) tuşuna yeniden basın.



**Örnek:** 20 dakika pişirme işlemi için %80 mikrodalga gücü kullanmak istiyorsanız, aşağıdaki adımları kullanarak fırını çalıştırabilirsiniz.







-  (Mikrodalga) tuşuna bir kez basın, ekranda "P100" görüntülenecektir.
-  (Mikrodalga) tuşuna bir kez daha basın veya %80 mikrodalga gücünü seçmek için  düğmesini çevirin.
- Onaylamak için  (Başlat/+30 Saniye/Onayla) tuşuna basın, ekranda "P 80" görüntülenir.
- Pişirme süresini ayarlamak için  düğmesini fırının ekranında "20:00" görüntülenene kadar çevirin.
- Pişirmeye başlamak için  (Başlat/+30 Saniye/Onayla) tuşuna basın.  
Kodlama düğmesinde sürenin ayarlanması için basamak miktarları aşağıdaki gibidir:

Süre Ayarı	Basamak Miktarı
0-1 dakika	5 saniye
1-5 dakika	10 saniye
5-10 dakika	30 saniye
10-30 dakika	1 dakika
30-95 dakika	5 dakika

### 4.2.3 Mikrodalga Tuş takımı talimatları



Sıra	Ekran	Mikrodalga Gücü
1	P100	%100
2	P80	%80
3	P50	%50
4	P30	%30
5	P10	%10

### 4. 3 Izgara veya Kombi Modunda Pişirme



-  (Izgara/Kombi) düğmesine basın, LED ekranda "G" görüntülenecektir, istediğiniz gücü seçmek için  (Izgara/Kombi) tuşuna tekrar tekrar basın veya  düğmesini çevirin, her basışınızda sırayla "G","C-1" veya "C-2" görüntülenecektir.
- Onaylamak için  (Başlat/+30 Saniye/Onayla) tuşuna basın ve pişirme süresini 0:05 ile 95:00 arasında ayarlamak için  düğmesini çevirin.
- Pişirmeye başlamak için  (Başlat/+30 Saniye/Onayla) tuşuna yeniden basın.



**Örnek:** 10 dakika pişirme işlemi için %55 mikrodalga gücü ve %45 ızgara gücü (C-1) kullanmak istiyorsanız, aşağıdaki adımları kullanarak fırını çalıştırabilirsiniz.

-  (Izgara/Kombi) tuşuna bir kez basın, ekranda "G" görüntülenecektir.
-  (Izgara/Kombi) tuşuna bir kez daha basın veya kombi 1 modunu seçmek için  düğmesini çevirin.

## 4 Kullanım

3. Onaylamak için  (Başlat/+30 Saniye/Onayla) tuşuna basın, ekranda "C-1" görüntülenir.
4. Pişirme süresini ayarlamak için  düğmesini cihazın ekranında "10:00" görüntülenene kadar çevirin.
5. Pişirmeye başlamak için  (Başlat/+30 Saniye/Onayla) tuşuna basın.

### 4.3.1 (Izgara/Kombi) Tuştakımı talimatları



Sıra	Ekran	Mikrodalga Gücü	Izgara Gücü
1	G	%0	%100
2	C-1	%55	%45
3	C-2	%36	%64



Izgara süresinin yarısı dolduğunda, cihaz iki kez sesli uyarı verir, bu normaldir. Daha iyi bir ızgara etkisi elde etmek için gıdanın ters çevrilmesi gerekir, ardından kapağı kapatın ve pişirmeye devam etmek için (Başlat/+30 Saniye/Onayla) düğmesine basın. Herhangi bir işlem yapılmazsa, cihaz çalışmaya devam eder.

### 4.4 Hızlı Başlatma



1. Bekleme durumundayken, %100 mikrodalga gücüyle pişirmeye başlamak için  (Başlat/+30 Saniye/Onayla) tuşuna basın, düğmeye her basıldığında pişirme süresi 95 dakika kadar 30 saniye aralıklarla artacaktır.

2. Cihazda pişirme, ızgara ve kombi modunda pişirme veya zamana göre buz çözme durumundayken,  (Başlat/+30 Saniye/Onayla) tuşuna her basıldığında pişirme süresi 30 saniye artacaktır.
3. Bekleme durumundayken, %100 mikrodalga gücüyle pişirmeye başlamak için  düğmesini saatin tersi yönde çevirerek pişirme süresini ayarlayın, ardından pişirmeye başlamak için  (Başlat/+30 Saniye/Onayla) tuşuna basın.





Otomatik menü ve ağırlığa göre buz çözme modlarında,  (Başlat/+30 Saniye/Onayla) tuşuna basılması pişirme süresinin artırılmasını sağlamaz.

### 4.5 Ağırlığa Göre Buz Çözme

1.  (Ağırlığa Göre Buz Çözme) tuşuna bir kez basın.
2. Gıdanın ağırlığını 100 ile 2000 g arasında seçmek için  düğmesini çevirin.
3. Buz çözmeyi başlatmak için  (Başlat/+30 Saniye/Onayla) tuşuna basın.



### 4.6 Zamana Göre Buz Çözme

1.  (Zamana Göre Buz Çözme) tuşuna bir kez basın.
2. Buz çözme süresini seçmek için  düğmesini çevirin. Maksimum süre 95 dakikadır.
3. Buz çözmeyi başlatmak için  (Başlat/+30 Saniye/Onayla) tuşuna basın. Buz çözme gücü P30'dur ve değiştirilemez.

## 4 Kullanım

### 4.7 Mutfak Zamanlayıcısı(Sayaç)

Cihazda, fırın fonksiyonları ile bağlantılı olmayan, mutfakta ayrıca kullanabileceğiniz otomatik bir sayaç vardır (max. 95 dakika ayarlanabilir.)





1.  (Mutfak Zamanlayıcısı/Saat) tuşuna bir kez basın, LED ekranda 00:00 görüntülenecektir.
2. Doğru zamanı girmek için  düğmesini çevirin.
3. Ayarı onaylamak için  (Başlat/+30 Saniye/Onayla) tuşuna basın.
4. Girilen süreden geri sayarak 00:00 ulaşıldığında sesli uyarı 5 kez çalar. Saat ayarlanmıssa (24 saatlik sistem), LED ekranda geçerli saat gösterilecektir.

Sayaç herhangi bir anda iptal etmek için  (Dur/İptal) tuşuna basın.







Mutfak saati 24 saatlik sistemden farklıdır. Mutfak Zamanlayıcısı bir zamanlayıcıdır.

### 4.8 Otomatik Menü

1. Menüü seçmek için  düğmesini saat yönünde çevirin, "A-1" ile "A-8" arasındaki menüler görüntülenecektir, bunlar sırasıyla pizza, et, sebze, makarna, patates, balık, içecek ve patlamış mısırdır.
2. Onaylamak için  (Başlat/+30 Saniye/Onayla) tuşuna basın.
3. Varsayılan ağırlığı menü çizelgesindeki gibi seçmek için  düğmesini çevirin.
4. Pişirmeye başlamak için  (Başlat/+30 Saniye/Onayla) tuşuna basın.



**Örnek:** 350g balık pişirmek için "Otomatik Menü" seçeneğini kullanmak istiyorsanız:

1.  düğmesini ekranda "A-6" görüntülenene kadar saat yönünde çevirin.
2. Onaylamak için  (Başlat/+30 Saniye/Onayla) tuşuna basın.
3. Balığın ağırlığını seçmek için  düğmesini ekranda "350" görüntülenene kadar çevirin.
4. Pişirmeye başlamak için  (Başlat/+30 Saniye/Onayla) tuşuna basın.

## 4 Kullanım

### 4.8.1 Otomatik Pişirme Menüsü

Menü	Ağırlık	Ekran
A-1 Pizza	200 g	200
	400 g	400
A-2 Et	250 g	250
	350 g	350
	450 g	450
A-3 Sebze	200 g	200
	300 g	300
	400 g	400
A-4 Makarna	50 g (450 ml soğuk su ile)	50
	100 g (800 ml soğuk su ile)	100
A-5 Patates	200 g	200
	400 g	400
	600 g	600
A-6 Balık	250 g	250
	350 g	350
	450 g	450
A-7 İçecek	1 bardak (120 ml)	1
	2 bardak (240 ml)	2
	3 bardak (360 ml)	3
A-8 Patlamış mısır	50 g	50
	100 g	100

### 4.9 Çok aşamalı pişirme

Pişirme için en fazla iki aşama seçilebilir. Çok aşamalı pişirmede, aşamalardan biri buz çözme ise, buz çözme işlemi ilk aşamaya yerleştirilmelidir.



5 dakika boyunca gıdaların buzunu çözmek, ardından 7 dakika boyunca %80 mikrodalga gücünde pişirmek istiyorsanız, aşağıdaki şekilde ilerleyin.

1. (Zamana Göre Buz Çözme) tuşuna bir kez basın.
2. Buz çözme süresini seçmek için düğmesini ekranda "5:00" görüntülenene kadar çevirin.
3. (Mikrodalga) tuşuna bir kez basın, ekranda "P100" görüntülenecektir.
4. (Mikrodalga) tuşuna bir kez daha basın veya %80 mikrodalga gücünü seçmek için düğmesini çevirin.
5. Onaylamak için (Başlat/+30 Saniye/Onayla) tuşuna basın, ekranda "P 80" görüntülenir.
6. Pişirme süresini ayarlamak için düğmesini cihazın ekranında "7:00" görüntülenene kadar çevirin.
7. Pişirmeye başlamak için (Başlat/+30 Saniye/Onayla) tuşuna basın, ilk aşama için sesli uyarı bir kez çalar, buz çözme süresi geri saymaya başlar, ikinci pişirme aşamasına girerken sesli uyarı bir kez daha çalar. Pişirme tamamlandıktan sonra, sesli uyarı beş kez çalar.

### 4.10 Sorgulama İşlevi

1. Mikrodalga, ızgara ve kombi modunda pişirme durumlarında, (Mikrodalga) veya (Izgara/Kombi) tuşuna basın, geçerli güç 3 saniye boyunca görüntülenecektir. 3 saniye sonra, cihaz eski durumuna dönecektir.
2. Pişirme durumundayken, saati sorgulamak için (Mutfak Zamanlayıcısı / Saat) tuşuna basın, saat 3 saniye boyunca görüntülenecektir.

### 4.11 Çocuk Kilidi

1. **Kilitleme:** Bekleme durumundayken, (Dur/Iptal) tuşuna 3 saniye boyunca basın, çocuk kilidi durumuna girildiğini belirten uzun bir bip sesi duyulacak ve saat ayarlanmışsa ekranda geçerli saat görüntülenecek, aksi takdirde LED ekranda görüntülenecektir.
2. **Kilitlemenin iptal edilmesi:** Kilit durumundayken, (Durdur/Sil) tuşuna 3 saniye boyunca basın, kilidin açıldığını belirten uzun bir "bip" sesi duyulacaktır.

### 4.12 Fırın kapağını açma

(Kapak açma) tuşuna basın, cihaz kapağı açılacaktır.



MGB 25333 BG modelinde kapağın açma tuşu ile açılmadığı durumlarda (elektrik kesintisi gibi) manuel kapı açma vantuzu ile kapağı açabilirsiniz.



### 5.1 Temizlik



**UYARI:** Cihazı temizlemek için kesinlikle benzin, solvent, aşındırıcı temizleyiciler, metal nesnelere veya sert fırçalar kullanmayın.



**UYARI:** Cihazı ya da elektrik kablosunu asla suya ya da diğer sıvılara batırmayın.

1. Cihazı kapatın ve fişini prizinden çekin.
2. Cihazın tamamen soğumasını bekleyin.
3. Cihazın içini temiz tutun. Gıda sıçramaları veya dökülen sıvılar cihaz duvarlarına yapıştığında nemli bir bezle silin. Cihaz çok kirlenirse yumuşak bir deterjan kullanılabilir. Kapak yüzeyinde lekeye, izlere veya matlaşmalara neden olabileceği için sprey ve diğer sert temizlik maddelerini kullanmaktan kaçının.
4. Cihazın dış yüzeyleri nemli bir bezle temizlenmelidir. Cihazın içindeki çalışan parçaların zarar görmesini önlemek için havalandırma açıklıklarından su sızmasına izin verilmemelidir.
5. Taşma ve sıçrama lekelerini çıkarmak için kapağın ve camın her iki yüzeyini, kapak contalarını ve contalara yakın parçaları sık sık nemli bir bezle silin. Aşındırıcı temizleyiciler kullanmayın.
6. Kontrol panelinin ıslanmasına izin vermeyin. Yumuşak ve nemli bir bezle temizleyin. Kontrol panelini temizlerken cihazın yanlışlıkla çalışmasını önlemek için cihaz kapağını açık bırakın.
7. Cihaz kapağının içinde veya çevresinde buhar birikirse yumuşak bir bezle silin. Cihazı yüksek nemli ortamlarda çalıştırıldığında buhar oluşumu meydana gelebilir. Bu durum normaldir.
8. Temizlik için bazen cam tablanın çıkartılması gerekebilir. Tablayı ılık köpüklü suda veya bulaşık makinesinde yıkayın.
9. Aşırı gürültünün önlenmesi için silindir halkası ve cihaz zemini düzenli olarak temizlenmelidir.

- Cihazın alt yüzeyini yumuşak bir deterjanla silmeniz yeterlidir. Silindir halkası hafif köpüklü suda veya bulaşık makinesinde yıkanabilir. Temizlik için silindir halkasını cihaz iç boşluk zemininden çıkarttığınızda, geri takarken doğru konumda yerleştirdiğinizden emin olun.
10. Cihazındaki kokuları gidermek için, bir bardak su ve bir limonun suyu ile kabuklarını mikrodalgada kullanılabilir derin bir kaseye koyun ve cihazı 5 dakika süreyle mikrodalga modunda çalıştırın. İyice silin ve yumuşak bir bezle kurulaştırın.
  11. Cihaz lambasını değiştirmek gerektiğinde değişim için lütfen yetkili servise başvurun.
  12. Cihaz düzenli olarak temizlenmeli ve yiyecek artıkları çıkartılmalıdır. Cihazın temiz bir durumda tutulmaması, cihazın hizmet ömrünü olumsuz etkileyecek ve muhtemelen tehlikeli durumlara yol açacak yüzey bozulmalarına neden olabilir.
  13. Lütfen bu cihazı evsel atıklarla birlikte atmayın; eski cihazlar belediyeler tarafından sağlanan özel atık merkezlerine atılmalıdır.
  14. Cihazın ızgara fonksiyonu ile ilk kullanıldığında, hafif bir duman vekoku oluşabilir ve belirli bir kullanma süresi sonunda kaybolacaktır.

### 5.2 Saklama

- Cihazı uzun süre kullanmayı düşünmüyorsanız, lütfen dikkatli bir şekilde saklayın.
- Cihaz fişinin çekildiğinden, cihazın soğuduğundan ve tamamen kuru olduğundan emin olun.
- Cihazı serin ve kuru bir yerde saklayın.
- Cihazı, çocukların ulaşamayacağı bir yerde muhafaza edin.

### 5.3 Taşıma ve Nakliye

- Taşıma ve nakliye sırasında cihazı orijinal ambalajı ile birlikte taşıyın.
- Cihazın ambalajı, cihazı fiziksel hasarlara karşı koruyacaktır.
- Cihazın veya ambalajının üzerine ağır cisimler koymayın. Cihaz zarar görebilir.

## 6 Sorun giderme

Normal	
Cihaz TV'de parazitlenmeye neden oluyor	Cihaz çalışırken radyo ve TV'de parazitlenme olabilir. Mikser, elektrikli süpürge ve elektrikli vantilatör gibi küçük elektrikli cihazların neden olduğu parazitlenmeye benzer. Bu durum normaldir.
Fırın lambası kısık	Cihaz düşük güçte pişirme sırasında, fırın lambası kısılabilir. Bu durum normaldir.
Kapakta buhar birikiyor, havalandırma deliklerinden sıcak hava çıkıyor	Pişirme sırasında, gıdalardan buhar çıkabilir. Buharın çoğu havalandırma deliklerinden çıkacaktır. Ama bir kısmı fırın kapağı gibi soğuk bir yerde birikebilir. Bu durum normaldir.
İçinde gıda yokken fırın yanlışlıkla çalıştı	İçinde gıda yokken cihazın çalıştırılması yasaktır. Bu durum çok tehlikelidir.

Sorun	Olası Neden	Çözüm
Cihaz çalışmıyor	(1) Güç kablosu düzgün takılmamış.	Fişi çekin. Ardından, 10 saniye sonra fişi yeniden takın.
	(2) Sigorta atmıştır veya devre kesici çalışmıştır.	Sigortayı değiştirin veya devre kesiciyi sıfırlayın (şirketimizin profesyonel personeli tarafından onarılır.)
	(3) Prizde sorun var.	Prizi başka elektrikli cihazlarla deneyin.
Cihaz ısıtmıyor	(4) Kapak iyi kapatılmamış.	Kapağı düzgün bir şekilde kapatın.
Cihaz çalıştığında cam döner tabla gürültü yapıyor	(5) Döner tabla ve fırının alt kısmı kirli.	Kirli parçaları temizlemek için "Mikrodalganın Bakımı" bölümüne bakın.
Ekranda E-3 hatası var ve fırın çalışmıyor (MGB 25333 BG modeli için)	(6) Cihaz kapağının herhangi bir sebepten açılmaması (kapak önünde engel, düşük voltaj, vb.)	Fişi çekin. Ardından, 10 saniye sonra fişi yeniden takın.

### Müşteri Memnuniyeti Politikası

- Müşterilerimizin istek ve önerilerini her kanaldan karşılamaktan mutluluk duyarız.

#### Kanalllarımız:

##### \* Çağrı Merkezimiz:

**444 0 888**

(Sabit telefonlardan veya cep telefonlarından alan kodu çevirmeden arayın\*)

##### \* Diğer Numaramız

**0216 585 8 888**

- Çağrı Merkezimiz haftanın 7 günü 24 saat hizmet vermektedir.
- Çağrı Merkezimiz ile yaptığınız görüşmeler iletişim hizmeti aldığınız operatör firma tarafından sizin için tanımlanan tarifeye göre ücretlendirilir.
- Sabit veya cep telefonlarınızdan alan kodu tuşlamadan çağrı merkezi numaramızı arayarak ürününüz ile ilgili arzu ettiğiniz hizmeti talep edebilirsiniz.

##### \* Whatsapp Numaramız:

**0544 444 0 888**

##### \* Faks Numaramız:

- **0216-423-2353**

##### \* Web Adresimiz:

- [www.beko.com.tr](http://www.beko.com.tr)

##### \* e-posta Adresimiz:

- [musteri.hizmetleri@beko.com](mailto:musteri.hizmetleri@beko.com)

##### \* Sosyal Medya Hesaplarımız:

- <https://www.instagram.com/bekoturkiye/>

- [https://twitter.com/beko\\_tr](https://twitter.com/beko_tr)

- <https://www.facebook.com/bekoturkiye/>

- <https://www.youtube.com/user/BekoChannel>

##### \* Posta Adresimiz:

- Arçelik A.Ş. Karaağaç Caddesi No:2-6,  
34445, Söğütözü / İSTANBUL

##### \* Bayilerimiz,

- <https://www.beko.com.tr/yetkili-saticilar/>

- Müşterilerimizden iletilen istek ve önerilerin Beko'ya ulaştığı bilgisini, müşteri profili ayrımı yapılmaksızın kendilerine 24 saat içinde veririz.
- Müşteri Hizmetleri sürecimiz:  
Müşterilerimizin istek ve önerilerini;  
\* **İzlenebilir, raporlanabilir, şeffaf ve güvenli tek bir bilgi havuzunda toplarız.**  
\* **Yasal düzenlemelere uygun, objektif, adil ve gizlilik içinde ele alır ve değerlendiririz.**  
\* **Bu geri bildirimleri süreçlerimizin daha mükemmel hale getirilmesinde kullanırız.**
- Beko olarak, mükemmel müşteri deneyimini yaşatmayı ana ilke olarak kabul eder, müşteri odaklı bir yaklaşım benimseriz.
- Bütün süreçlerimizi yönetim sistemi ile entegre ederek birbirini kontrol eden bir yapı geliştirilmesini sağlarız.  
Yönetim hedeflerini de bu sistem üzerinden besleriz.

### Aşağıdaki önerilere uyanızı rica ederiz.

- Ürününüzü aldığınızda Garanti belgesini Yetkili Satıcınıza onaylattırınız.
- Ürününüzü kullanma kılavuzu esaslarına göre kullanınız.
- Ürününüz ile ilgili hizmet talebiniz olduğunda yukarıdaki telefon numaralarından Çağrı Merkezimize başvurunuz.
- Hizmet için gelen teknisyene "teknisyen kimlik kartı" nı sorunuz.
- İşiniz bittiğinde Yetkili servis teknisyeninden "Hizmet Fişi" istemeyi unutmayınız. alacağınız "Hizmet Fişi" , ilerde ürününüzde meydana gelebilecek herhangi bir sorunda size yarar sağlayacaktır.
- Ürünün kullanım ömrü: 10 yıldır. (Ürünün fonksiyonunu yerine getirebilmesi için gerekli yedek parça bulundurma süresi)

## Hizmet talebinin deęerlendirilmesi

1

### Müşteri Başvurusu

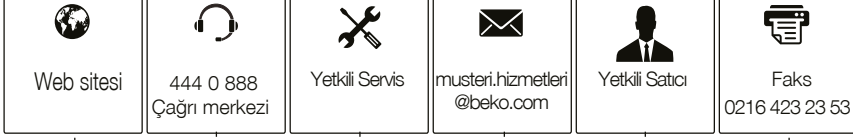

2

### Başvuru kaydı

Başvuru Konusu  
Müşteri Adı, Soyadı  
Müşteri Telefonu  
Müşteri Adresi

3

### Hizmet talebinin alınması

- Hizmet talebi analizi
- Hizmet hakkında müşterinin bilgilendirilmesi (Keşif,nakliye,montaj,bilgi,onarım,deęişim vb.)
- Hizmet hakkında gerekli işlemin gerçekleştirilmesi

4

### Müşteri memnuniyetinin alınması

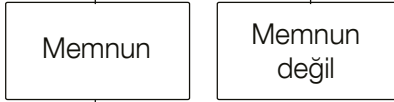

5

### Başvuru kaydının kapatılıp, bilgilerin saklanması

# Garanti Belgesi

## Mikrodalga Fırın

### GARANTİ ŞARTLARI

- 1) Garanti süresi, malın teslim tarihinden itibaren başlar ve 3 yıldır.
- 2) Malın tanıtma ve kullanma kılavuzunda gösterildiği şekilde kullanılması ve Arçelik A.Ş.'nin yetkili kıldığı servis çalışanları dışındaki şahıslar tarafından bakım, onarım veya başka bir nedenle müdahale edilmiş olması şartıyla, malın bütün parçaları dahil olmak üzere tamamını; malzeme, işçilik ve üretim hatalarına karşı malın teslim tarihinden itibaren yukarıda belirtilen süre kadar garanti eder.
- 3) Malın ayıplı olduğunun anlaşılması durumunda tüketici, 6502 sayılı Tüketicinin Korunması Hakkında Kanununun 11 inci maddesinde yer alan;  
a- Sözleşmeden dönme, c- Ücretsiz onarılmasını isteme,  
b- Satış bedelinden indirim isteme, ç- Satılanın ayıpsız bir misli ile değiştirilmesini isteme,  
haklarından birini kullanabilir.
- 4) Tüketicinin bu haklardan ücretsiz onarım hakkını seçmesi durumunda satıcı; işçilik masrafı, değiştirilen parça bedeli ya da başka herhangi bir ad altında hiçbir ücret talep etmeksizin malın onarımını yapmak veya yaptırmakla yükümlüdür. Tüketici ücretsiz onarım hakkını ücretli veya ithalata karşı da kullanabilir. Satıcı, üretici ve ithalatçı tüketicinin bu hakkını kullanmasında müteselsilen sorumludur.
- 5) Tüketicinin, ücretsiz onarım hakkını kullanması halinde malın;  
- Garanti süresi içinde tekrar arızalanması,  
- Tamiri için gereken azami sürenin aşılması,  
- Tamirinin mümkün olmadığının, yetkili servis istasyonu, satıcı, üretici yada ithalatçı tarafından bir raporla belirlenmesi durumlarında;

tüketici malın bedel iadesini, ayıp oranında bedel indirimi veya imkân varsa malın ayıpsız misli ile değiştirilmesini satıcıdan talep edebilir. Satıcı, tüketicinin talebini reddedemez. Bu talebin yerine getirilmemesi durumunda satıcı, üretici ile ithalatçı müteselsilen sorumludur.

- 6) İlgili mevzuatlarda belirlenen kullanım ömrü süresince malın azami tamir süresi 20 iş gününü, geçemez. Bu süre, garanti süresi içerisinde mala ilişkin arızanın yetkili servis istasyonuna veya satıcıya bildirim tarihi, garanti süresi dışında ise malın yetkili servis istasyonuna teslim tarihinden itibaren başlar. Garanti kapsamı içerisindeki malın arızasının 10 iş günü içerisinde giderilememesi halinde, üretici veya ithalatçı; malın tamiri tamamlanıncaya kadar, benzer özelliklere sahip başka bir malı tüketicinin kullanımına tahsis etmek zorundadır. Benzer özelliklere sahip başka bir malın tüketici tarafından istenmemesi halinde üretici veya ithalatçılar bu yükümlülüğünden kurtulur. Malın garanti süresi içerisinde arızalanması durumunda, tamirde geçen süre garanti süresine eklenir.
- 7) Malın kullanma kılavuzunda yer alan hususlara aykırı kullanılmasından kaynaklanan hasar ve arızalar garanti kapsamı dışındadır.
- 8) Tüketici, garantiden doğan haklarının kullanılması ile ilgili olarak çıkabilecek uyuşmazlıklarda yerleşim yerinin bulunduğu veya tüketici işleminin yapıldığı yerdeki Tüketici Hakem Heyetine veya Tüketici Mahkemesine başvurabilir.
- 9) Satıcı tarafından bu Garanti Belgesinin verilmemesi durumunda, tüketici Ticaret Bakanlığı Tüketicinin Korunması ve Piyasa Gözetimi Genel Müdürlüğüne başvurabilir.

### Üretici veya İthalatçı Firmasının:

**Unvanı:** Arçelik A.Ş.  
**Adresi:** Arçelik A.Ş. Karaağaç Caddesi No:2-6,  
34445, Sütlüce / İSTANBUL  
**Telefonu:** (0-216) 585 8 888  
**Faks:** (0-216) 423 23 53  
**web adresi:** www.beko.com.tr

### Malın

**Markası:** Beko  
**Cinsi:** Mikrodalga Fırın  
**Modeli:** MGB 25332 BG / MGB 25333 BG  
**Bandrol ve Seri No:**  
**Garanti Süresi:** 3 YIL  
**Azami Tamir Süresi:** 20 İş günü

GENEL MÜDÜR

Hakan Bıçlı

**Arçelik A.Ş.**

GENEL MÜDÜR YRD.

Adnan

### Satıcı Firmasının:

**Unvanı:**  
**Adresi:**  
**Telefonu:**  
**Faks:**  
**e-posta:**

**Fatura Tarih ve Sayısı:**  
**Teslim Tarihi ve Yeri:**  
**Yetkilinin İmzası:**  
**Firmanın Kaşesi:**

Bu bölümü, ürünü aldığınız Yetkili Satıcı imzalayacak ve kaşeleyecektir.