

beko

Фризер / Ръководство за употреба
Замрзнувач / Упатство за употреба
Zamrzovalnik / Navodila za uporabo



RFNE448E35W

58 3697 0000/ BG/ MK/ SL/ 3/3_AT/ 30.07.25 10:20
7278440514



Моля, първо прочетете това ръководство за потребителя!

Уважаеми клиенти

Благодарим ви, че избрахте този Веко продукт.

Бихме искали да постигнете оптимална ефективност от този висококачествен продукт, който е произведен по най-съвременна технология. За да направите това, прочетете внимателно това ръководство и всяка друга предоставена документация, преди да използвате продукта.

Обърнете внимание на цялата информация и предупреждения в ръководството за потребителя. По този начин ще защитите себе си и продукта си от опасностите, които могат да възникнат. Запазете ръководството за употреба. Включете това ръководство с продукта, ако го предадете на някой друг.

Следните символи се използват в ръководството за потребителя и върху продукта:



Прочетете ръководството за потребителя.



Опасност, която може да доведе до смърт или нараняване.



	ENERGY		Информацията за модела, както се съхранява в базата данни за продукта, може да бъде достигната, като влезете в следния уебсайт и потърсите идентификатора на вашия модел (*), който се намира на енергийния етикет. https://eprel.ec.europa.eu/
SUPPLIER'S NAME	MODEL IDENTIFIER → (*)		

1	Инструкции за безопасност	4
1.1	Важни символи за безопасност	4
1.2	Начин на употреба.....	4
1.3	Безопасност за деца, уязвими хора и домашни любимци.....	5
1.4	Електрическа безопасност.....	5
1.5	Безопасност при работа.....	6
1.6	Безопасност при монтажа.....	7
1.7	Безопасност при експлоатация	10
1.8	Безопасност при съхранение на храни.....	14
1.9	Безопасност при поддръжка и почистване	14
1.10	Осветление	16
1.11	Изхвърляне на стария продукт.	16
2	Инструкции за околната среда. 16	16
2.1	Съответствие с директивата WEEE и изхвърляне на отпадъчния продукт.....	16
3	Вашият фризер.....	17
4	Подготовка	18
4.1	Какво да направите за спестяване на енергия	18
4.2	Първа употреба	18
4.3	Климатичен клас и дефиниции.	19
5	Монтаж	19
5.1	Правилно място за монтаж.....	19
5.2	Поставяне на пластмасови клинове	19
5.3	Регулиране на краката	20
5.4	Предупреждение за гореща повърхност	20
6	Начин на ползване на продукта 20	20
7	Използване на продукта	21
7.1	Контролен панел на продукта ..	21
7.2	Контролен панел на продукта ..	23
7.3	Замразяване на прясна храна..	23
7.4	Обръщане на страната на отваряне на вратата.....	27
7.5	Сигнал за отворена врата.....	27
7.6	Смяна на осветителната лампа	28
8	Почистване и грижа.....	28
9	Отстраняване на неизправности.....	29

1 Инструкции за безопасност

- Този раздел включва инструкциите за безопасност, необходими за предотвратяване на риска от нараняване или материални щети.
- Нашата компания не носи отговорност за щети, които могат да възникнат, ако тези инструкции не се спазват.
- Операциите по монтаж и ремонт винаги се извършват от производител, оторизиран сервиз или лице, което ще бъде описано от фирмата вносител.
- Използвайте само оригинални резервни части и аксесоари.
- Не ремонтирайте и не заменяйте който и да е компонент на продукта, освен ако това не е ясно указано в ръководството за потребителя.
- Не извършвайте никакви модификации по продукта.

1.1 Важни символи за безопасност

-  Опасност от токов удар!
-  Прочетете ръководството за потребителя.
-  Опасност, която може да доведе до изгаряния поради контакт с горещи повърхности.

 Запалим материал, предупреждение срещу опасност от пожар.

 Опасност от нараняване поради контакт с остри повърхности!

 Риск от UV-C радиация

1.2 Начин на употреба

- Този продукт не е подходящ за търговска употреба и не трябва да се използва за цели, различни от предназначението му.
- Този продукт е предназначен за работа в интериори, като домакинства или подобни. Например;
В кухните за персонала на магазини, офиси и други работни среди,
Във фермерските къщи,
В обекти на хотели, мотели или други почивни бази, които се използват от клиентите,
В хостели или подобни среди,
В кетъринг услуги и подобни приложения извън търговията на дребно.
- Този продукт не трябва да се използва в открити или затворени външни среди като плавателни съдове, кемпери, балкони или тераси. Излагането на

продукта на дъжд, сняг, слънчева светлина и вятър може да доведе до риск от пожар.



1.3 Безопасност за деца, уязвими хора и домашни любимци

- Този продукт може да се използва от деца на възраст над 8 години и лица с недостатъчно развити физически, сетивни или умствени способности или липса на опит и познания, ако са под надзор или са били инструктирани относно използването на уреда по безопасен начин и опасностите участващи.
- Деца между 3 и 8 години имат право да поставят и изваждат храна в/от охладителя.
- Децата и домашните любимци не трябва да си играят с продукта, да се катерят по продукта или да влизат в продукта.
- Децата и домашните любимци трябва да се държат далеч от зоната на кабината (компресора), където се намират електрическите части.

- Почистването и поддръжката на уреда не трябва да се извършват от деца, освен ако няма някой, който ги наблюдава.
- Пазете опаковъчните материали далеч от деца. Риск от нараняване и задушаване.
- Ако има налична ключалка на вратата на продукта, дръжте ключа далеч от деца.



1.4 Електрическа безопасност

- Продуктът не трябва да се включва в контакта по време на монтаж, поддръжка, почистване, ремонт и транспортиране.
- Ако захранващият кабел е повреден, той трябва да бъде заменен от лицето, изпратено от производителя, оторизиран сервизен доставчик или вносителя, за да се предотврати всяка потенциална опасност.
- Не пъхайте захранващия кабел под продукта или в задната част на продукта. Не поставяйте тежки предмети върху захранващия кабел. Захранващият кабел не трябва да се огъва, смачква и да влиза в контакт с източник на топлина.

- Използвайте само оригинален кабел. Не използвайте срязани или повредени кабели.
- Не използвайте удължител, мултищепсел или адаптер, за да работите с вашия продукт.
- Преносимите многофункционални щепсели или преносимите захранвания могат да прегреят и да причинят пожар. Затова не използвайте разклонител, преносими източници на захранване зад или в близост до продукта.
- Преди да включите продукта в източника на захранване, моля, извадете захранващия кабел от кондензаторната кука (ако има такава) по време на монтажа.
- Потребителят не трябва да може да достига до електрическите части след монтажа.
- Не включвайте захранващия кабел на продукта в разхлабен или повреден електрически контакт. Тези видове връзки могат да прегреят и да причинят пожар.
- Щепселът трябва да е леснодостъпен. Ако това не е възможно, на електрическата инсталация трябва да има механизъм, който отговаря на електрическото законодателство и който изключва всички клеми от електрическата мрежа (предпазител, превключвател, главен прекъсвач и др.).
- Продуктът не трябва да се използва с външно превключващо устройство, например таймер, или система с дистанционно управление.
- Не използвайте продукта, когато краката ви са боси или тялото ви е мокро.
- Не докосвайте щепсела с мокри ръце.
- Когато изключвате уреда от контакта, не хващайте захранващия кабел, а щепсела.
- Уверете се, че щепселът не е мокър, мръсен или пращен.
- Никога не свързвайте вашия продукт към енергоспестяващи устройства. Тези системи са вредни за продукта.



1.5 Безопасност при работа

- Уверете се, че сте изключили уреда от контакта, преди да пренесете продукта.

- Този продукт е тежък, не опитвайте да се справите с него сами. Може да възникнат наранявания, ако продуктът падне върху вас. Не се блъскайте и не изпускайте продукта, докато го транспортирате.
- Винаги затваряйте вратите и не дръжте продукта за вратите, докато го транспортирате.
- Внимавайте да не повредите охладителната система и тръбите, докато боравите с продукта. Не работете с продукта, ако тръбите са повредени, и се свържете с оторизиран сервиз.
- Преди да започнете инсталацията, изключете предпазителя, за да изключите захранващата линия, към която е свързан продуктът.
- Продуктът трябва да бъде монтиран от двама или повече души. Използвайте защитни ръкавици, докато изваждате продукта от опаковката и по време на монтажа.
- Този продукт е предназначен за употреба на максимална надморска височина от 2000 метра.
- Пазете децата далеч от зоната на монтаж.



1.6 Безопасност при монтажа

- За да подготвите продукта за употреба, вижте информацията в ръководството за потребителя и монтажа и се уверете, че електрическата и водоснабдителната мрежа са необходими. Ако не, обадете се на квалифициран електротехник и водопроводчик, за да организират необходимите комунални услуги.
- **Неспазването на това може да доведе до токов удар, пожар, проблеми с продукта или нараняване.**
- Проверете за повреди по продукта, преди да го монтирате. Не монтирайте продукта, ако е повреден.
- Винаги използвайте лични предпазни средства (ръкавици и др.) по време на монтаж, поддръжка и ремонт на продукта. Опасност от нараняване.
- Не инсталирайте и не оставяйте продукта на места, където може да бъде изложен на външни температури на околната среда.
- Поставете продукта върху чиста, равна и твърда повърхност и го балансирайте с

- регулируемите крака (чрез завъртане на предните крачета надясно или наляво). В противен случай хладилникът може да се преобърне и да причини наранявания.
- Продължавайте внимателно, за да предотвратите повреда на пода (плочки и т.н.), докато премествате продукта. Монтирайте продукта на пода или осигурете достатъчна опора в зависимост от размера, теглото и случая на употреба на продукта. Уверете се, че продуктът не е в близост до източник на топлина и четирите му крака са стабилни и опряни на пода. Монтирайте продукта, както е необходимо, и се уверете, че е хоризонтален, като използвате нивелир. За да осигурите пълна ефективност на охладителната верига, изчакайте поне два часа, преди да включите продукта.
 - Продуктът трябва да се монтира в суха и проветрива среда. Не дръжте килими, мокети или подобни покривки под продукта. Това може да доведе до риск от пожар в резултат на неадекватна вентилация!
 - Не блокирайте и не покривайте вентилационните отвори. В противен случай консумацията на енергия се увеличава и вашият продукт може да се повреди.
 - Оставете достатъчно пространство от страни и отгоре, за да осигурите подходяща вентилация. Разстоянието между задния панел и стената зад продукта трябва да бъде минимум 50 мм, за да се предотврати нагорещаване на повърхностите. Намаляването на това разстояние може да увеличи консумацията на енергия на продукта.
 - Когато поставяте продукта, уверете се, че захранващият кабел не е повреден или притиснат.
 - Продуктът не трябва да се свързва към захранващи системи и източници на енергия, които могат да предизвикат внезапни промени в напрежението (напр. преносим източник на слънчева енергия). В противен случай може да възникне повреда на вашия продукт в резултат на резките колебания на напрежението!

- Колкото повече хладилен агент съдържа един хладилник, толкова по-голямо трябва да бъде помещението за монтаж. В много малки помещения може да се получи запалима газо-въздушна смес в случай на изтичане на газ в охладителната система. Необходим е най-малко 1 m³ обем за всеки 8 грама хладилен агент. Количеството на наличния хладилен агент във вашия продукт е посочено на етикета за типа.
- Продуктът никога не трябва да се поставя така, че захранващите кабели, металният маркуч на газовата печка, металните тръби за газ или вода да влизат в контакт със задната стена на продукта (или с кондензатора).
- Мястото на монтаж на продукта не трябва да бъде изложено на пряка слънчева светлина и не трябва да е в близост до източник на топлина като печки, радиатори и др. Ако не можете да предотвратите инсталирането на продукта в близост до източник на топлина, използвайте подходяща изолационна плоча и се уверете, че минималното разстояние до източника на топлина е както е посочено по-долу:
 - Най-малко 30 см от източници на топлина като печки, фурни, отоплителни уреди и печки и др.,
 - И поне на 5 см от електрическите фурни.
- Вашият продукт има клас на защита I.
- Включете продукта в заземен контакт, който отговаря на стойностите за напрежение, ток и честота, посочени в етикета на типа. Контактът трябва да има предпазител 10A – 16A. Нашата фирма няма да поеме отговорност за щети, дължащи се на използване без заземяване и без захранваща връзка в съответствие с местните и национални разпоредби.
- Захранващият кабел на продукта трябва да бъде изключен по време на монтажа. В противен случай може да възникне опасност от токов удар и нараняване!
- Не включвайте продукта в разхлабени, счупени, мръсни, омазани контакти или контакти, които са излезли от стената или контакти с риск от контакт с

вода. Тези видове връзки могат да прегреят и да причинят пожар.

- Поставете захранващия кабел и маркучите (ако има такива) на продукта така, че да не създават опасност от спъване.
- Проникването на влага и течност в частите под напрежение или в захранващия кабел може да причини късо съединение. По този начин не използвайте продукта във влажна среда или в зони, където може да се пръсне вода (например гараж, перално помещение и т.н.) Ако хладилникът е мокър от вода, изключете го от контакта и се свържете с оторизиран сервиз.
- Никога не свързвайте хладилника си към енергоспестяващи устройства. Тези системи са вредни за продукта.
- Съществува риск от контакт с електрически части при премахване на капака на електронната платка и задния капак на компресора (ако има такъв). Не отстранявайте капака на електронната платка и задния капак на компресора (ако има такъв). Съществува риск от токов удар!



1.7 Безопасност при експлоатация

- Никога не използвайте химически разтворители върху продукта. Тези материали съдържат опасност от взрив.
- В случай на повреда на продукта, изключете го от контакта (или изключете захранването от предпазителя, към който е свързан) и не работете, докато не бъде ремонтиран от оторизиран сервиз. Съществува опасност от токов удар!
- Не поставяйте пламъци (запалени свещи, цигари и др.) или източници на топлина (ютия, котлон, фурна и др.) върху или близо до продукта. Не поставяйте запалими/експлозивни материали близо до продукта...
- Не се качвайте върху продукта. Опасност от падане и нараняване!
- Не причинявайте повреда на тръбите на охладителната система с остри и пробиващи инструменти. Хладилният агент, който се пръска в случай на пробиване на газовите тръби, тръбните удължители или покритията на горната

повърхност, може да причини дразнене на кожата и нараняване на очите.

- Не се намесвайте и не повреждайте охладителната верига. Риск от експлозия.
- Не поставяйте и не работете с електрически уреди вътре в хладилника/фризера, освен ако не е препоръчано от производителя.
- Не използвайте други процедури освен препоръчаните от производителя за ускоряване на размразяването.
- Внимавайте да не заклещите части от ръцете или тялото си в движещите се части вътре в продукта. Внимавайте да предотвратите засядане на пръстите си между хладилника и вратата му. Бъдете внимателни, когато отваряте или затваряте вратата, ако наоколо има деца.
- Не слагайте сладолед, кубчета лед или замразена храна в устата си веднага след като ги извадите от фризера. Риск от измръзване!
- Не докосвайте с мокри ръце вътрешните стени, металните части на фризера

или храните, съхранявани във фризера. Риск от измръзване!

- Не поставяйте кутии със сода или кутии и бутилки, които съдържат течности, които могат да замръзнат във фризерното отделение. Кутии или бутилки може да експлодират. Опасност от нараняване и материални щети!
- Не използвайте и не поставяйте материали, чувствителни към температурата, като запалими спрейове, запалими предмети, сух лед или други химически агенти в близост до хладилника. Опасност от пожар и експлозия!
- Не съхранявайте експлозивни материали като аерозолни кутии със запалими материали вътре в продукта.
- Не поставяйте кутии, съдържащи течности, върху продукта в отворено състояние. Пръскането на вода върху електрическа част може да причини токов удар или пожар.
- Поради опасност от счупване не съхранявайте стъклени съдове с течност вътре във фризерното отделение.

- Този продукт не е предназначен за съхранение и охлаждане на лекарства, кръвна плазма, лабораторни препарати или подобни материали и продукти, които са предмет на Директивата за медицинските продукти.
 - Ако продуктът се използва против предназначението му, това може да причини повреда или влошаване на продуктите, съхранявани вътре.
 - Ако вашият хладилник е оборудван със синя светлина, не гледайте тази светлина с оптични устройства. Не гледайте дълго време директно в UV LED светлина. Ултравиолетовите лъчи могат да причинят напрежение в очите.
 - Не пълнете продукта с повече съдържание от неговия капацитет. Не използвайте други процедури освен препоръчаните от производителя за ускоряване на размразяването. Може да възникнат наранявания или щети, ако съдържанието на хладилника падне при отваряне на вратата.
- Подобни проблеми могат да възникнат и при поставяне на предмет върху продукта.
- Уверете се, че сте премахнали лед или вода, които може да са паднали на пода, за да предотвратите наранявания.
 - Сменяйте местата на стелажите/рафтовете за бутилки на вратата на Вашия хладилник само когато стелажите са празни. Опасност от нараняване!
 - Не поставяйте върху продукта предмети, които могат да паднат или да се преобърнат. Тези предмети могат да паднат при отваряне или затваряне на вратата и да причинят наранявания и/или материални щети.
 - Не удряйте и не упражнявайте прекомерен натиск върху стъклени повърхности. Счупеното стъкло може да причини наранявания и/или материални щети.
 - За продукти, проектирани да използват въздушен филтър в достъпен капак на вентилатора, филтърът трябва винаги да е на място, когато хладилникът работи.
 - Не блокирайте вентилатора (ако има такъв) с храна.

- Повредените уплътнения трябва да се сменят възможно най-скоро.
- Вашият продукт може да има специални отделения (отделение за прясна храна, отделение за нула градуса и т.н.) Освен ако не е посочено друго в съответното ръководство на продукта, тези отделения могат да бъдат премахнати и продуктът може да се използва със същата производителност.
- Охладителната система във вашия продукт съдържа хладилен агент R600a. Типът хладилен агент, използван в продукта, е посочен в етикета на типа. Този газ е запалим. Затова внимавайте да не повредите охладителната система и тръбите, докато работите с продукта. При повреда на тръбите;
 1. Не докосвайте продукта или хранващия кабел.
 2. Пазете продукта далеч от потенциални източници на огън, които могат да причинят запалване на продукта.
 3. Проветрете мястото, където е поставен продуктът. Не използвайте вентилатор.
- 4. Свържете се с оторизиран сервиз.

Преди да изхвърлите стари продукти, които вече не трябва да се използват:

 1. Изключете хранващия кабел от контакта.
 2. Отрежете хранващия кабел и го извадете от уреда заедно с щепсела.
 3. Не изваждайте стелажите и чекмеджетата от продукта, за да предотвратите навлизането на деца вътре в уреда.
 4. Свалете вратите.
 5. Съхранявайте продукта, така че да не се преобърне.
 6. Не позволявайте на деца да си играят с бракувания продукт.
 7. Ако продуктът е повреден и забележите изтичане на газ, моля, стойте далеч от газа. Газът може да причини измръзване, ако попадне в кожата ви.
- Не унищожавайте продукта, като го хвърляте в огън. Риск от експлозия.
- Ако има налична ключалка на вратата на продукта, дръжте ключа далеч от деца.



1.8 Безопасност при съхранение на храни

Моля, обърнете внимание на следните предупреждения, за да избегнете разваляне на храната:

- Оставянето на вратите отворени за дълго време може да доведе до повишаване на температурата вътре в продукта.
- Редовно почиствайте достъпните дренажни системи в контакт с храна.
- Почистете резервоарите за вода, които не са били използвани в продължение на 48 часа, и системите за вода, захранвани от мрежата, които не са били използвани повече от 5 дни.
- Съхранявайте суровите месни и рибни продукти в подходящи отделения в продукта. Така не капе върху други храни и не влиза в контакт с тях.
- Двувездните фризерни отделения се използват за съхранение на предварително напълнени храни, приготвяне и съхранение на лед и сладолед.

- Отделения с една, две и три звезди не са подходящи за замразяване на прясна храна.
- Ако охлаждащият продукт е бил оставен празен за дълго време, изключете продукта, размразете, почистете и изсушете продукта, за да защитите корпуса на продукта.
- След като поставите храните, проверете дали люковете на отделението и особено вратата на фризера са добре затворени.
- Използвайте хладилното отделение за съхранение на пресни храни, а фризерното отделение за съхранение на замразени продукти, замразяване на пресни храни и приготвяне на кубчета лед.
- Не съхранявайте храни, без да сте ги затворили правилно в отделенията на хладилника и фризера, за да предотвратите директен контакт с вътрешните повърхности.



1.9 Безопасност при поддръжка и почистване

- Изключете хладилника от контакта или изключете захранването от

- предпазителя, преди да го почистите или да започнете да извършвате поддръжка.
- Не дърпайте за вратата или дръжката на вратата, ако ще местите продукта с цел почистване. Вратата може да причини наранявания, ако дръжката се дръпне твърде силно.
 - Не поставяйте ръце, крака или метални предмети под или зад продукта. Може да възникне засядане или всеки остър ръб може да причини наранявания.
 - Не мийте вътрешността или външната част на продукта с машина за миене под налягане, пара, вода със спрей или вода. Риск от токов удар и пожар.
 - Когато почиствате продукта, не използвайте остри и абразивни инструменти или домакински почистващи препарати, перилен препарат, газ, бензин, разрежител, алкохол, лак и подобни вещества. Използвайте само препарати за почистване и поддръжка, които не са вредни за храната вътре в продукта.
 - Не използвайте хартиени кърпи, кухненски гъби или други твърди почистващи материали.
 - Никога не използвайте пара или почистващи материали с пара за почистване на продукта и размразяване на леда в него. Парата влиза в контакт със зоните под напрежение във вашия хладилник и причинява късо съединение или токов удар.
 - Не използвайте никакви механични или други инструменти, освен препоръчаните от производителя, за да ускорите операцията по размразяване.
 - Внимавайте да държите водата далеч от вентилационните отвори, електронните вериги или осветлението на продукта. В противен случай може да възникне опасност от пожар или токов удар.
 - Използвайте чиста суха кърпа, за да избършете праха или чуждия материал по върховете на щепселите. Не използвайте мокро или влажно парче плат за почистване на щепсела. В противен случай може да възникне опасност от пожар или токов удар.

1.10 Осветление

Свържете се с оторизиран сервис, когато сменят LED/ крушката, използваща за осветление.

1.11 Изхвърляне на стария продукт

Когато изхвърляте вашия стар продукт, следвайте инструкциите по-долу:

- За да предотвратите случайно заключване на деца в продукта, ако има заключване на вратата, деактивирайте го.
- Пръскането на охлаждаща течност е вредно за очите. Не повреждайте никоя част от охлаждащата система, докато изхвърляте продукта.

- Може да бъде фатално, ако компресорното масло бъде погълнато или ако проникне в дихателните пътища.
- Охладителната система на вашия продукт включва газ R600a, както е посочено в типовия етикет. Този газ е запалим. Не унищожавайте продукта, като го хвърляте в огън. Опасност от експлозия!
- C -Пентанът се използва като разпенващ агент в изолационната пяна и е запалимо вещество. Не унищожавайте продукта, като го хвърляте в огън.

2 Инструкции за околната среда

2.1 Съответствие с директивата WEEE и изхвърляне на отпадъчния продукт



Този продукт отговаря на Директивата за WEEE на ЕС (2012/19/EU). Този продукт носи символ за класификация за отпадъци от електрическо и електронно

оборудване (WEEE).

Този символ показва, че този продукт не трябва да се изхвърля с други битови отпадъци в края на експлоатационния му живот. Използваното устройство трябва да бъде върнато в официалния събирателен пункт за рециклиране на електрически и електронни устройства. За да намерите тези системи за събиране, моля, свържете се с местните

власти или търговец на дребно, откъдето е закупен продуктът. Всяко домакинство играе важна роля при възстановяването и рециклирането на стария уред. Правилното изхвърляне на използвания уред помага за предотвратяване на потенциални негативни последици за околната среда и човешкото здраве.

Съответствие с Директивата RoHS

Продуктът, който сте закупили, отговаря на директивата на RoHS EC (2011/65/EC). Не съдържа вредни и забранени материали, посочени в Директивата.



Информация за опаковката

Опаковъчните материали на продукта са произведени от рециклируеми материали в съответствие с нашите национални разпоредби за околната среда. Не изхвърляйте опаковъчните материали заедно с битовите или други отпадъци. Занесете ги до пунктовете за събиране на опаковъчни материали, определени от местните власти.



Съответствие със стандарти и тестова информация / Декларация за съответствие на ЕО

Етапите на разработка, производство и продажба на този продукт отговарят на правилата за безопасност във всички съответни насоки на Европейската общност. 2014/35/EU, 2014/30/EU, 93/68/EC, IEC 60436/DIN 44990, EN 50242

BG

3 Вашият фризер

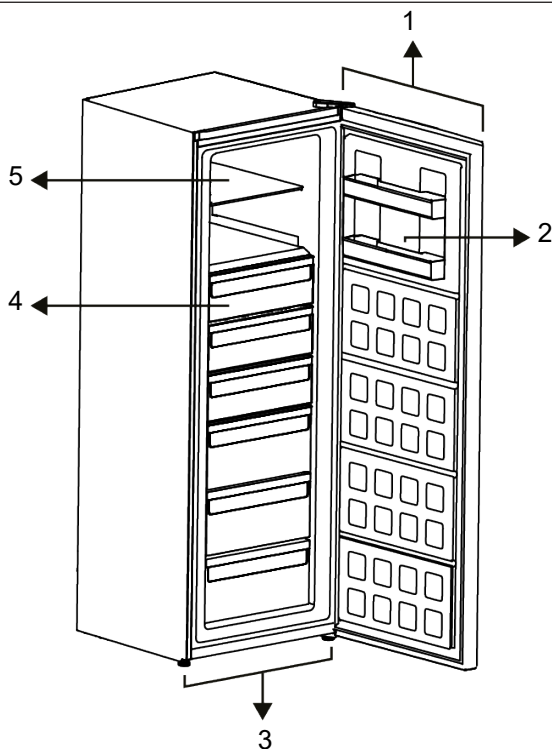

- 1 Електронен индикатор
- 3 Регулируеми стойки
- 5 Стелаж за стъкло

- 2 Етажерка на вратата
- 4 Фризерни отделения

***По избор:** Фигурите в това ръководство за потребителя са схематични и може да не отговарят точно на Вашия продукт.

Ако Вашият продукт не съдържа съответните части, информацията се отнася за други модели.

4 Подготовка

Първо прочетете „Инструкции за безопасност“!

4.1 Какво да направите за спестяване на енергия

- Когато зареждате храната, оставете достатъчно място вътре в хладилника, за да позволите достатъчна циркулация на въздуха за охлаждане.
- Тъй като горещият и влажен въздух няма да проникне директно във вашия продукт, когато вратите не са отворени, вашият продукт ще се оптимизира при условия, достатъчни да защитят вашата храна. При тези обстоятелства функции и компоненти като компресор, вентилатор, нагревател, размразяване, осветление, дисплей и т.н. ще работят според нуждите, като консумират минимална енергия.
- В случай, че са налице няколко опции, стъклениите рафтове трябва да бъдат поставени така, че изходите за въздух на задната стена да не са блокирани и за предпочитане по начин, по който изходите за въздух остават под стъкления рафт. Тази комбинация може да помогне за подобряване на разпределението на въздуха и енергийната ефективност.
- Използването на долното чекмедже при съхранение е силно препоръчително.
- За оптимална ефективност може да се използва функцията за бързо замразяване (ако е налична) 24 часа преди поставянето на пресни храни във фризера.
- В повечето случаи 24 часа са достатъчни за функцията за бързо замразяване, след като във фризера са поставени пресни храни. След известно време функцията за бързо замразяване ще се деактивира автоматично.

- Когато замразявате малко количество храна, функцията за бързо замразяване може да се деактивира след известно време, за да се осигури икономия на енергия.
- В зависимост от характеристиките на продукта; размразяването на замразени храни в хладилното отделение ще осигури пестене на енергия и ще запази качеството на храната.
- За да заредите максимално количество храна във фризерното отделение на Вашия хладилник, горните чекмеджета трябва да се извадят и храната да се постави върху телените/стъклениите рафтове.
- Съхранявайте храната в охладителното или охлаждащото отделение в съответствие с правилните условия за съхранение, за да пестите енергия.
- Опаковките с храни не трябва да са в пряк контакт с температурния сензор, разположен във фризерното отделение.
- Трябва да има 10 см разстояние между сензора и храната.

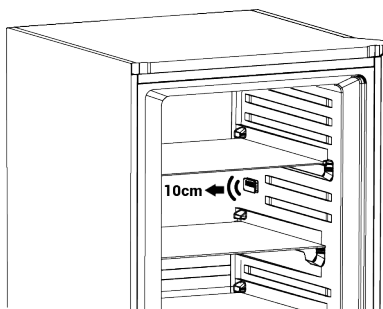

4.2 Първа употреба

Преди да използвате вашия продукт, се уверете, че са направени необходимите приготовления в съответствие с инструкциите в разделите "Инструкции за безопасност" и "Инсталиране".

- Изчакайте поне 2 часа, преди да включите продукта, за да осигурите пълна ефективност на охлаждането.

- Оставете продукта да работи, без да поставяте никаква храна вътре в продължение на 6 часа и вратичката на продукта трябва да се държи възможно най-затворена.
- Промяната на температурата, причинена от отваряне и затваряне на вратата по време на използване на продукта, обикновено може да доведе до конденз върху рафтовете на вратата/корпуса и стъклените съдове, поставени в продукта.
- Ще чуете звук, когато компресорът се включи. Нормално е продуктът да издава шум, дори когато компресорът не работи, тъй като течността и газът могат да бъдат компресирани в охладителната система.
- Нормално е предните ръбове на продукта да са топли. Те са проектирани да се затоплят, за да се избегне
- При някои модели индикаторният панел се изключва автоматично 1 минута след затваряне на вратата. Той ще се активира отново, когато вратата се отвори или се натисне произволен бутон.

5 Монтаж

Първо прочетете „Инструкции за безопасност“!

5.1 Правилно място за монтаж

Свържете се с оторизирания сервиз за монтаж на продукта. За да подготвите продукта за монтаж, вижте информацията в ръководството за потребителя и се уверете, че електрическата и водоснабдителната мрежа са необходими. Ако не, обадете се на електротехник и водопроводчик, за да организират комуналните услуги, както е необходимо.

- Поставете продукта върху равна повърхност, за да избегнете вибрации
- Поставете продукта най-малко на 30 см от нагревател, печка или други източници на топлина и най-малко на 5 см от електрически печки.

4.3 Климатичен клас и дефиниции

Моля, вижте климатичния клас на табелката с данни на Вашето устройство. Една от следните информации е приложима за вашето устройство според климатичния клас.

- **SN:** Дългосрочен умерен климат: Това охлаждащо устройство е предназначено за използване при температури на околната среда между 10 °C и 32 °C.
- **N:** Умерен климат: Това охлаждащо устройство е предназначено за използване при температури на околната среда между 16 °C и 32 °C.
- **ST:** Субтропичен климат: Това охлаждащо устройство е предназначено за използване при температури на околната среда между 16 °C и 38 °C.
- **T:** Тропичен климат: Това охлаждащо устройство е предназначено за използване при температури на околната среда между 16 °C и 43 °C.

- Когато поставите два охладителя в съседна позиция, оставете разстояние от поне 4 см между двата уреда.
- Пазете продукта от пряка слънчева светлина и на сухо място.
- Проверете дали компонентът за защита на хлабина на задната стена присъства на мястото му (ако е предоставен с продукта).

5.2 Поставяне на пластмасови клинове

Използвайте пластмасовите клинове, предоставени с продукта, за да поддържате достатъчно пространство за циркулация на въздуха между продукта и стената.

1. Монтирайте 2 броя пластмасови клинове, както е показано на следващата фигура.

(Посочената картина е нарисувана представително, не е напълно същата като вашия продукт.)

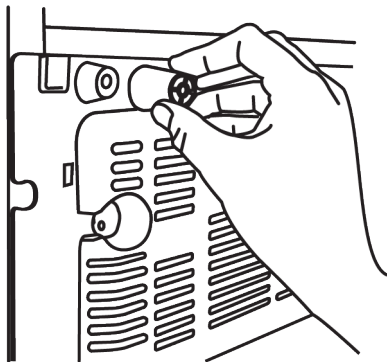

5.3 Регулиране на краката

Ако продуктът не е в балансирана позиция, регулирайте предните регулируеми крака, като ги завъртите надясно или наляво.

6 Начин на ползване на продукта

Първо прочетете „Инструкции за безопасност“!

- Продуктът трябва да се използва само и единствено за съхранение на храна.
- Изключете водния вентил, ако ще отсъствате от дома (например на почивка) и няма да използвате Icematic или диспенсъра за вода за дълъг период от време. В противен случай може да възникне изтичане на вода.

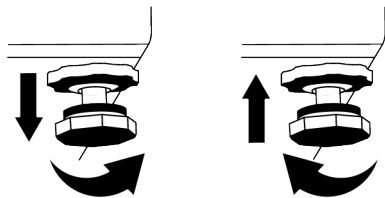

5.4 Предупреждение за гореща повърхност

Страничните стени на вашия продукт са оборудвани с охладителни тръби за подобряване на охладителната система. Течността с високо налягане може да тече през тези повърхности и да причини горещи повърхности на страничните стени. Това е нормално и не изисква сервизно обслужване.

Изключване на продукта от контакта

- Отстранете храната, за да предотвратите появата на миризми,
- Изчакайте ледът да се разтопи, почистете вътрешността и я оставете да изсъхне, оставете вратите отворени, за да избегнете повреда на вътрешната пластмаса на корпуса.

7.1 Контролен панел на продукта

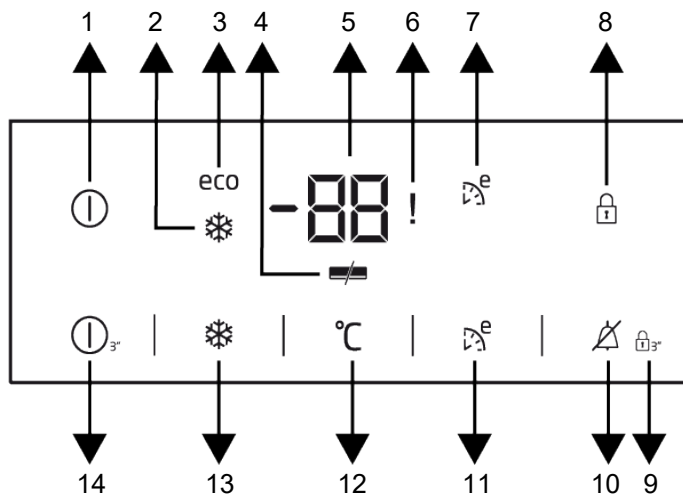

- | | |
|---|---|
| 1 Индикатор за включване/
изключване | 2 Индикатор за бързо замразяване |
| 3 Индикатор за икономична употреба | 4 Индикатор за пестене на енергия |
| 5 Настройка на температурата на
фризерното отделение | 6 Предупреждение за грешка при
висока температура |
| 7 Еко екстра индикатор | 8 Индикатор за заключване на
бутоните |
| 9 Режим на заключване на бутоните | 10 Прекратяване на
предупреждението за висока
температура |
| 11 Еко екстра функция | 12 Функция за регулиране на фризера |
| 13 Функция за Бързо Замразяване | 14 Функция за включване/изключване |

Първо прочетете „Инструкции за безопасност“!

Слуховите и визуалните функции на индикаторния панел ще Ви помогнат при използването на хладилника.

***По избор:** Показаните функции не са задължителни, може да има разлики във формата и местоположението на функциите, намиращи се на индикаторния панел на Вашия уред.

1. Индикатор за включване/ изключване

Тази икона свети, когато фризерът е изключен. Всички други символи изгасват.

2. Индикатор за бързо замразяване 
Този символ светва, когато функцията за бързо замразяване е включена.

3. Индикатор за икономично използване **eco**

Тази икона () светва, когато фризерното отделение е настроено на -18°C , най-икономичната настройка. Когато е

избрана функцията за бързо охлаждане или бързо замразяване, индикаторът за икономична употреба се изключва.

4. Индикатор за пестене на енергия

Ако вратите на продукта се държат затворени за дълго време, функцията за пестене на енергия се активира автоматично и иконата за пестене на енергия светва. Когато функцията за пестене на енергия е активирана, всички икони на дисплея изгасват с изключение на иконата за пестене на енергия. Ако се натисне някой бутон или се отвори вратата, докато функцията за пестене на енергия е активирана, функцията за пестене на енергия се отменя и иконите на дисплея се връщат към нормалното. Функцията за пестене на енергия е фабрично активирана и не може да бъде отменена.

5. Индикатор за настройка на температурата на фризерното отделение

Показва температурата, която сте задали за фризерното отделение.

6. Индикатор за висока температура / състояние на повреда !

Светва за предупреждение за висока температура и предупреждения за грешка. Когато температурата на фризерното отделение се затопли до критично ниво за замразена храна, най-горещата стойност, достигната от температурата на фризерното отделение, мига на цифровия дисплей. Проверете храната във фризерното отделение.

Това не е неизправност.

Предупреждението може да бъде изчистено чрез натискане на произволен бутон или бутона за край на предупреждението за висока температура. (Анулирането чрез натискане на произволен бутон не е валидно за всички модели).

Също така, когато възникне неизправност на сензора, този индикатор светва. Когато този индикатор светне, температурният дисплей показва

последователно числата "E" и "1,2,3...". Тези цифри на дисплея информират сервизния персонал за повредата.

7. Еко екстра индикатор

Тази икона свети, когато тази функция е активна.

8. Индикатор за заключване на бутоните

Светва, когато режимът за заключване на бутоните е активен.

9. Режим на заключване на бутоните

За 3 секунди натиснете и задръжте непрекъснато бутона за заключване на клавиатурата. Символът за заключване светва и режимът на заключване е активиран. Бутоните не работят, докато режимът за заключване на клавиатурата е активен. За 3 секунди непрекъснато натиснете и задръжте отново бутона за заключване на бутоните. Символът за заключване изгасва и режимът на заключване се деактивира.

10. Прекратяване на предупреждението за висока температура

В случай на аларма за висока температура, предупреждението може да бъде изчистено чрез натискане на произволен бутон на дисплея или чрез натискане на бутона за край на предупреждението за висока температура за 1 секунда, след като храните във фризерното отделение са проверени.

Забележка: Анулирането чрез натискане на произволен бутон не е налично за всички модели.

11. Еко Екстра Функция

Например, когато отивате на почивка, натиснете бутона Еко Екстра за 3 секунди, за да активирате функцията Еко Екстра. Когато функцията е активна, фризерът ще започне да работи в най-икономичния режим след припл. 6 часа и индикаторът за икономична употреба ще светне.

12. Функция за настройка на фризера



Позволява ви да зададете температурата на фризерното отделение. Чрез натискане на този бутон температурата на фризерното отделение може да се настрои съответно на -18, -19, -20, -21, -22, -23 и -24°C.

13. Функция за бързо замразяване ❄️

Когато функцията за бързо замразяване е включена, индикаторът за бързо замразяване светва. За да отмените тази функция, натиснете отново бутона за бързо замразяване. Индикаторът за бързо замразяване ще изгасне и нормалните настройки ще бъдат възстановени. Функцията за бързо замразяване се отменя автоматично след 52 часа, освен ако не я отмените. Ако искате да замразите голямо количество прясна храна, натиснете бутона Бързо замразяване 24 часа преди да поставите храната във фризерното отделение.

14. Функция за включване/

изключване ①₃

При задържане за 3 секунди ви позволява да спрете работата на продукта. Може да се управлява чрез натискане и задържане на бутона за включване/изключване на продукта още веднъж за 3 секунди.

7.2 Контролен панел на продукта

Температурата може да се настрои между 1-8°C за охладителното отделение и между -24 и -15°C за фризерното отделение. Стойностите на регулируемата температура могат да варират, при условие че са в рамките на тези диапазони според спецификациите на продукта.

7.3 Замразяване на прясна храна

- Храните за замразяване трябва да бъдат разделени на порции според размера, който ще се консумират, и

замразени в отделни опаковки. По този начин ще се предотврати повторното замразяване на цялата храна чрез размразяване.

- За да се запазят максимално хранителната стойност, ароматът и цветът на храните, зеленчуците трябва да се варят за кратък период от време преди замразяване. (Варенето не е необходимо за храни като краставица, магданоз.) Времето за готвене на замразените по този начин зеленчуци се съкращава с 1/3 от това на пресните зеленчуци.
- За да се удължи времето за съхранение на замразените храни, сварените зеленчуци трябва първо да бъдат филтрирани и след това херметически опаковани, както при всички видове храни.
- Храните не трябва да се поставят във фризерното отделение без опаковка.
- Опаковъчният материал на храната, която ще се съхранява, трябва да е херметичен, плътен и издръжлив и да не се деформира от студ и влага. В противен случай храната, която се втвърдява чрез замразяване, може да пробие опаковката. Запечатването на опаковката добре е важно и по отношение на сигурното съхранение на храната.

Следните видове опаковки са подходящи за замразяване на храни:

Полиетиленов плик, алуминиево фолио, найлоново фолио, вакуумирани пликове и студоустойчиви контейнери за съхранение с капачки.

Използването на следните видове опаковки не се препоръчва за замразяване на храни:

Опаковъчна хартия, пергаментна хартия, целофан (желатинова хартия), торба за боклук, използвани торбички и торби за пазаруване

- Горещите храни не трябва да се поставят във фризерното отделение без да са охладени.
- Когато поставяте незамразени пресни храни във фризерното отделение, имайте предвид, че те не влизат в

контакт със замразени храни. Хладна опаковка (PCM) може да се постави в решетката непосредствено под стойката за бързо замразяване, за да се предотврати затоплянето им.

- По време на времето за замразяване (24 часа) не поставяйте други храни във фризера.
- Поставете вашите храни на рафтовете или стелажите за замразяване, като ги разпръснете, така че да не са тесни (препоръчително е опаковките да не влизат в контакт една с друга).
- Замразените храни трябва да се консумират незабавно за кратък период от време след размразяване и никога не трябва да се замразяват отново.
- Не блокирайте вентилационните отвори, като поставяте вашите замразени храни пред вентилационните отвори, разположени на задната повърхност.
- Препоръчваме ви да залепите етикет върху опаковката и да напишете името на храните в опаковката и времето за замразяване.

Храни, подходящи за замразяване:

Риба и морски дарове, червено и бяло месо, птици, зеленчуци, плодове, тревисти подправки, млечни продукти (като сирене, масло и цедено кисело мляко), сладкиши, готови или варени ястия, картофени ястия, суфле и десерти.

Храни, неподходящи за замразяване:

Кисело мляко, сметана, майонеза, зелена салата, червена ряпа, грозде, всички плодове (като ябълка, круши и праскови).

- За бързо и цялостно замразяване на храните не трябва да се превишават посочените по-долу количества на опаковка.
 - Плодове и зеленчуци, 0,5-1 кг
 - Месо, 1-1,5 кг
- Малко количество храни (максимум 2 кг) могат да бъдат замразени и без използването на функцията за бързо замразяване.

За да получите най-добрия резултат, използвайте следните инструкции:

1. Активирайте функцията за бързо замразяване 24 часа преди да поставите Вашите пресни храни.
2. 24 часа след като сте натиснали бутона, първо поставете вашата храна, която искате да замразите, на горния рафт с по-висок капацитет на замразяване. Поставете останалата храна, ако има такава, в най-дясната част на втория рафт.
3. Функцията за бързо замразяване ще се деактивира автоматично след 52 часа.
4. Не се опитвайте да замразявате едновременно голямо количество храна. В рамките на 24 часа този продукт може да замрази максималното количество храна, посочено като «Капацитет на замразяване ... кг / 24 часа» на етикета на неговия тип. Не е препоръчително да поставяте повече не замразени / пресни храни във фризерното отделение от количеството, посочено на етикета.
- Можете да прегледате таблиците за месо и риба, зеленчуци и плодове, млечни продукти за поставяне и съхранение на вашите храни във фризера.

Съвети за съхранение на замразени храни

- Когато купувате замразени храни, уверете се, че са замразени при подходящи температури и опаковките им не са счупени.
- Поставете пакетите във фризерното отделение възможно най-скоро след закупуването им.
- Уверете се, че срокът на годност, посочен върху опаковката, не е изтекъл, преди да консумирате опакованите готови ястия, които сте извадили от фризерната част.

Размразяване

Ледът във фризерните отделения се размразява автоматично.

Подробности за фризера

Стандартът EN 62552 изисква (според специфични условия на измерване) най-малко 4,5 кг храна за всеки 100 литра обем на фризерното отделение да могат да бъдат замразени при 25 °C околна температура за 24 часа.

Размразяване на замразени храни

В зависимост от разнообразието на храните и целта на употреба може да се направи избор между следните опции за размразяване:

- При стайна температура (не е много подходящо да се размразява храната, като се оставя за дълго време на стайна температура по отношение на поддържането на качеството на храната)
- В хладилника
- В електрическата фурна (при модели с или без вентилатор)

- В микровълновата фурна

ВНИМАНИЕ!

- Никога не поставяйте киселинни напитки в стъклени бутилки и кутии във вашия фризер поради риск от експлозия.
- Ако има влага и необичайно подуване в опаковката на замразени храни, вероятно те са били съхранявани преди това при неподходящи условия за съхранение и съдържанието им се е влошило. Не консумирайте тези храни преди да ги проверите.
- Тъй като вкусът на някои подправки в готвените ястия може да се промени, когато са изложени на условия на дългосрочно съхранение, трябва да добавите по-малко количество подправки към храните, които ще замразите, или желаните подправки трябва да се добавят към храните след процеса на размразяване.

Месо и Риба		Подготовка	Най-дълго време за съхранение (месец)	
Месни продукти	Телешко	Пържола	Като ги отрежете с дебелина 2 см и поставите фолио между тях или ги увиете плътно със стреч фолио	6-8
		Печено	Като опаковате парчетата месо в хладилна торба или ги увиете плътно със стреч фолио	6-8
		Кубчета	На малки парченца	6-8
		Шницел, котлети	Чрез поставяне на фолио между нарязани парчета или опаковани индивидуално със стреч фолио	6-8
	Овнешко	Котлети	Чрез поставяне на фолио между парчетата месо или опаковане индивидуално със стреч фолио	4-8
		Печено	Като опаковате парчетата месо в хладилна торба или ги увиете плътно със стреч фолио	4-8
		Кубчета	Като опаковате нарязаните месо в хладилна торба или ги увиете плътно със стреч фолио	4-8
	Говеждо	Печено	Като опаковате парчетата месо в хладилна торба или ги увиете плътно със стреч фолио	8-12
		Пържола	Като ги отрежете с дебелина 2 см и поставите фолио между тях или ги увиете плътно със стреч фолио	8-12
		Кубчета	На малки парченца	8-12
		Варено месо	Чрез опаковане на малки парчета в хладилна чанта	8-12
	Кайма	Без подправки, в плоски пликове	1-3	
	Карантия (парче)	На парчета	1-3	
	Ферментирала наденица - Салам	Трябва да бъде опакован, дори ако има вече опаковка.	1-3	
	Шунка	Чрез поставяне на фолио между нарязаните парчета	2-3	
Птици и дивеч	Пиле и Пуйка	Чрез опаковане във фолио	4-6	
	Гъска	Чрез опаковане във фолио (порциите не трябва да надвишават 2,5 кг)	4-6	
	Патица	Чрез опаковане във фолио (порциите не трябва да надвишават 2,5 кг)	4-6	
	Елен, заек, сърна	Чрез опаковане във фолио (порциите не трябва да надвишават 2,5 кг и костите им трябва да бъдат отстранени)	6-8	
Риба и морски дарове	Сладководни риби (пъстърва, шаран, сом)	След основно почистване на вътрешността и люспите, рибата трябва да се измие и изсуши, а частите на опашката и главата да се изрежат, когато е необходимо.	2	
	Постна риба (Лаврак, Калкан, Соле)		4-6	
	Мазни риби (Паламуд, Скумрия, Лефер, Червен Кефал, Хамсия)		2-4	
	Черупчести/Ракообразни		Почистени и в торби	4-6
	Хайвер		В опаковката си, в алуминиева или пластмасова опаковка	2-3

Плодове и Зеленчуци	Подготовка	Най-дълго време за съхранение (месец)
Зелен боб	Чрез бланширане в продължение на 3 минути след измиване и нарязване на малки парченца	10-13
Зелен грах	Чрез бланширане в продължение на 2 минути след изчистване и измиване	10-12
Зеле	Чрез бланширане в продължение на 1-2 минути след изчистване	6-8
Моркови	Чрез бланширане в продължение на 3-4 минути след измиване и нарязване на малки парченца	12
Пипер	Чрез варене в продължение на 2-3 минути след отрязване на стъблото, разделяне на две и отделяне на семената	8-10
Спанак	Чрез бланширане в продължение на 2 минути след изчистване и измиване	6-9
Праз	Чрез бланширане в продължение на 5 минути след нарязване	6-8
Карфиол	Чрез бланширане в малко лимонова вода в продължение на 3-5 минути след отделяне на листата, нарязване на сърцевината на парчета	10-12
Патладжан	Чрез бланширане в продължение на 4 минути след измиване и нарязване на парченца в размер на 2 см	10-12
Тиква	Чрез шоково варене за 2-3 минути след измиване и нарязване на парчета по 2 см	8-10
Гъби	Като леко сотирате в масло и изстисквате лимон отгоре	2-3
Царевица	Чрез почистване и опаковане на кочан или на зърна	12
Ябълка и круша	Чрез бланширане в продължение на 2-3 минути след обелване и нарязване на малки парченца	8-10
Кайсия и праскова	Разделете наполовина и отстранете ядката	4-6
Ягода и малина	Чрез измиване и изчистване	8-12
Печени плодове	Чрез добавяне на 10% захар в съда	12
Слива, череша, вишна	Чрез измиване и отстраняване на ядката и дръжките	8-12

Млечни продукти	Подготовка	Най-дълго време за съхранение (месец)	Условия за съхранение
Сирене (с изключение на сирене фета)	Като поставите фолио между тях, на парчета	6-8	Може да се остави в оригиналната опаковка за краткосрочно съхранение. За дългосрочно съхранение също трябва да се увие в алуминиево или найлоново фолио.
Масло, маргарин	В собствената си опаковка	6	В собствената си опаковка или в пластмасови кутии

7.4 Обръщане на страната на отваряне на вратата

Отварящата се страна на вратата на вашия хладилник може да се обърне според мястото, на което сте го

поставили. Когато имате нужда от това, определено трябва да се обадите в най-близкия оторизиран сервиз.

7.5 Сигнал за отворена врата

Ще чуете звуков сигнал, ако вратата на уреда е оставена затворена в продължение на 1,5 минута. Звукът

сигнал ще спре, когато затворите вратата на шкафа или натиснете произволен бутон на дисплея (ако е наличен).

Ще чуете звуков сигнал, ако вратата на уреда е оставена затворена в продължение на 1 минута. Звуковият сигнал ще спре, когато затворите вратата на шкафа или натиснете произволен бутон на дисплея (ако е наличен).

8 Почистване и грижа

Първо прочетете „Инструкции за безопасност“!

Преди да почистите хладилника, изключете го от контакта или изключете предпазителя, към който е свързан.

Не поставяйте ръцете, краката или метални предмети под хладилника или между хладилника и пода по каквато и да е причина. Може да възникне засядане или всеки остър ръб може да причини наранявания.

- Не използвайте остри или абразивни инструменти за почистване на продукта. Не използвайте материали като домакински почистващи препарати, сапун, почистващи препарати, газ, бензин, разреждател, алкохол, восък и др.
- Прахът трябва да се отстранява от вентилационната решетка на гърба на продукта поне веднъж годишно (без отваряне на капака). Почистете продукта със суха кърпа.
- Погрижете се върху капака на лампата и другите електрически части да не попадне вода.
- Почистете вратата с помощта на влажна кърпа. Премахнете цялото съдържание, за да премахнете стелажите от вратата и тялото. Извадете стелажите на вратите, като ги повдигнете нагоре. Почистете и подсушете рафтовете, след това ги монтирайте отново, плъзгайки ги отгоре.

7.6 Смяна на осветителната лампа

Обадете се на оторизирания сервиз, когато крушката/LED, използвани за осветление във Вашия хладилник, трябва да бъдат сменени.

Лампата(ите), използвани в този уред, не могат да се използват за домашно осветление. Предназначението на тази лампа е да помогне на потребителя да постави храната в хладилника / фризера безопасно и удобно.

- Не използвайте хлорна вода или продукти за почистване на външната повърхност и хромираните части на продукта. Хлорът ще предизвика ръжда по тези метални повърхности.
- Не използвайте остри и абразивни инструменти, сапун, почистващи препарати, почистващи препарати, газ, бензин, лак и подобни вещества, за да предотвратите деформация и премахване на отпечатъци върху пластмасовата част. Използвайте топла вода и мека кърпа за почистване и след това подсушете.
- При продуктите без функция Без замръзване могат да се появят водни капчици и лед с дебелина на пръст на задната стена на охладителното отделение. Не почиствайте и никога не нанасяйте масла или подобни материали.
- Използвайте леко навлажнена кърпа от микрофибър, за да почистите външната повърхност на продукта. Гъбите и други видове почистващи тъкани могат да причинят драскотини.
- За да почистите всички подвижни компоненти по време на почистване на вътрешната повърхност на продукта, измийте тези компоненти с мек разтвор, състоящ се от сапун, вода и карбонат. Измийте и подсушете старателно. Предотвратете контакта на вода с осветителни компоненти и контролния панел.

- Не използвайте оцет, спирт или други почистващи препарати на основата на алкохол върху която и да е вътрешна повърхност.

Външни повърхности от неръждаема стомана

Използвайте неабразивен почистващ препарат за неръждаема стомана и го нанесете с мека кърпа без власинки. За да полирате, внимателно избършете повърхността с кърпа от микрофибър, навлажнена с вода, и използвайте суха полираща глина. Винаги следвайте лентите от неръждаема стомана.

Предотвратяване на миризми

Продуктът се произвежда без никакви миризливи материали. Въпреки това, неправилното съхранение на храна и

неправилното почистване на вътрешните повърхности може да доведе до миризми.

- За да избегнете това, почиствайте вътрешността с газирана вода на всеки 15 дни.
- Съхранявайте храните в запечатани държачи, тъй като микроорганизмите, възникващи от храни, държани в незапечатани контейнери, ще причинят лоша миризма.
- Да не се съхраняват храни с изтекъл срок на годност и развалени такива в хладилника.

Защита на пластмасови повърхности

Разлятото олио върху пластмасовите повърхности може да повреди повърхностите и трябва веднага да се почисти с топла вода.

9 Отстраняване на неизправности

Първо прочетете „Инструкции за безопасност“!

Проверете този списък, преди да се свържете със сервиза. Това ще ви спести време и пари. Този списък включва чести оплаквания, които не са свързани с дефектна изработка или материали. Някои функции, споменати тук, може да не се отнасят за вашия продукт.

Ако проблемът продължава, след като следвате инструкциите в този раздел, свържете се с вашия доставчик или оторизиран сервиз. Не се опитвайте да ремонтирате продукта.

Хладилникът не работи.

- Захранващият щепсел не е поставен напълно. >>> Включете го, за да се постави напълно в контакта.
- Предпазителят, свързан към контакта, захранващ продукта, или главният предпазител е изгорял. >>> Проверете предпазителя.

Конденз по страничната стена на охладителното отделение (MULTI ZONE, COOL CONTROL и FLEXI ZONE).

- Вратата се отваря твърде често. >>> Внимавайте да не отваряте вратичката на продукта твърде често.

- Околната среда е твърде влажна. >>> Не инсталирайте продукта във влажна среда.
- Храните, съдържащи течности, се съхраняват в незапечатани държачи. >>> Съхранявайте храните, съдържащи течности, в запечатани държачи.
- Вратата на продукта е оставена отворена. >>> Не дръжте вратичката на продукта отворена за дълго време.
- Термостатът е настроен на много ниска температура. >>> Настройте термостата на подходяща температура.

Компресорът не работи.

- В случай на внезапно прекъсване на захранването или изваждане на щепсела и повторно включване, налягането на газа в охладителната система на продукта не е балансирано, което задейства термичната защита на компресора. Продуктът ще се рестартира след приблизително 6 минути. Ако продуктът не се рестартира след този период, свържете се със сервиза.

- Размразяването е активно. >>> Това е нормално за продукт с напълно автоматично размразяване. Размразяването се извършва периодично.
- Продуктът не е включен в контакта. >>> Уверете се, че захранващият кабел е включен.
- Настройката на температурата е неправилна. >>> Изберете подходящата настройка на температурата.
- Захранването е изчерпано. >>> Продуктът ще продължи да работи нормално, след като захранването бъде възстановено.
- Вратата на фризера или охладителя може да е открената. >>> Проверете дали вратите са напълно затворени.
- Продуктът може да е настроен на твърде ниска температура. >>> Задайте температурата на по-висока степен и изчакайте продуктът да достигне зададената температура.
- Устройството за миене на вратата на охладителя или фризера може да е замърсено, износено, счупено или неправилно поставено. >>> Почистете или сменете уплътнението. Повредена/скъсана шайба за миене на врата ще накара продукта да работи за по-дълги периоди, за да запази текущата температура.

Шумът от работата на хладилника се увеличава, докато се използва.

- Работната производителност на продукта може да варира в зависимост от температурните промени на околната среда. Това е нормално и не е неизправност.

Хладилникът работи твърде често или твърде дълго.

- Новият продукт може да е по-голям от предишния. По-големите продукти ще работят по-дълго.
- Стайната температура може да е висока. >>> Продуктът обикновено работи дълго време при по-висока стайна температура.
- Продуктът може наскоро да е бил включен или вътре е поставен нов хранителен продукт. >>> Продуктът ще отнеме повече време, за да достигне зададената температура, когато е включен наскоро или вътре е поставен нов хранителен продукт. Това е нормално.
- Големи количества гореща храна може наскоро да са били поставени в продукта. >>> Не поставяйте гореща храна в продукта.
- Вратите са отваряни често или са държани отворени за дълги периоди от време. >>> Топлият въздух, който се движи вътре, ще накара продукта да работи по-дълго. Не отваряйте вратите твърде често.

Температурата на фризера е много ниска, но температурата на охладителя е подходяща.

- Температурата на фризерното отделение е зададена на много ниска степен. >>> Задайте температурата на фризерното отделение на по-висока степен и проверете отново.

Температурата на охладителя е много ниска, но температурата на фризера е подходяща.

- Температурата на охладителното отделение е настроена на много ниска степен. >>> Задайте температурата на охладителното отделение на по-висока степен и проверете отново.

Хранителните продукти, съхранявани в чекмеджетата на охладителното отделение, са замразени.

- Температурата на охладителното отделение е настроена на много ниска степен. >>> Задайте температурата на охладителното отделение на по-висока степен и проверете отново.

Температурата в охладителя или фризера е твърде висока.

- Температурата на охладителното отделение е настроена на много висока степен. >>> Настройката на температурата на охладителното отделение оказва влияние върху температурата във фризерното отделение. Изчакайте, докато

температурата на съответните части достигне достатъчното ниво, като промените температурата на охладителните или фризерните отделения.

- Вратите са отворени често или са държани отворени за дълги периоди от време. >>> Не отваряйте вратите твърде често.
- Вратата може да е откряната. >>> Затворете напълно вратата.
- Продуктът може наскоро да е бил включен или вътре е поставен нов хранителен продукт. >>> Това е нормално. Продуктът ще отнеме повече време, за да достигне зададената температура, когато е включен наскоро или вътре е поставен нов хранителен продукт.
- Големи количества гореща храна може наскоро да са били поставени в продукта. >>> Не поставяйте гореща храна в продукта.

Треперене или шум.

- Повърхността не е плоска или издръжлива >>> Ако продуктът се тресе, когато се движи бавно, регулирайте стойките, за да балансирате продукта. Също така се уверете, че подът е достатъчно издръжлив, за да понесе продукта.
- Всички предмети, поставени върху продукта, могат да причинят шум. >>> Отстранете всички елементи, поставени върху продукта.
- Продуктът издава шум от течача течност, пръскане и др.
- Принципът на работа на продукта включва потоци течност и газ. >>> Това е нормално и не е неизправност.

От продукта се чува звук на духащ вятър.

- Продуктът използва вентилатор за процеса на охлаждане. Това е нормално и не е неизправност.

Има конденз по вътрешните стени на продукта.

- Горещото или влажно време ще увеличи залеждането и кондензацията. Това е нормално и не е неизправност.
- Вратите са отворени често или са държани отворени за дълги периоди от време. >>> Не отваряйте вратите твърде често; ако е отворена, затворете вратата.
- Вратата може да е откряната. >>> Затворете напълно вратата.

Има конденз по външната страна на продукта или между вратите.

- Атмосферното време може да е влажно, това е съвсем нормално при влажно време. >>> Кондензът ще се разсее, когато влажността се намали.

Вътрешността мирише лошо.

- Продуктът не се почиства редовно. >>> Почиствайте вътрешността редовно с гъба, топла вода и газирана вода.
- Някои държачи и опаковъчни материали могат да причинят миризма. >>> Използвайте държачи и опаковъчни материали без мирис.
- Храните бяха поставени в незапечатани държачи. >>> Съхранявайте храните в запечатани държачи. Микроорганизмите могат да се разпространят от незапечатани хранителни продукти и да причинят лоша миризма.
- Отстранете всички храни с изтекъл срок на годност или развалени храни от продукта.

Вратата не се затваря.

- Пакетите с храна може да блокират вратата. >>> Преместете всички предмети, блокиращи вратите.
- Продуктът не стои в напълно изправено положение на земята. >>> Регулирайте стойките, за да балансирате продукта.
- Повърхността не е плоска или издръжлива >>> Уверете се, че повърхността е равна и достатъчно издръжлива, за да понесе продукта.

Отделението за плодове и зеленчуци е задръстено.

- Хранителните продукти може да са в контакт с горната част на чекмеджето.
>>> Реорганизирайте хранителните продукти в чекмеджето.

Температура на повърхността на продукта.

- Може да се наблюдава висока температура между две врати, на страничните панели и на задната зона

на решетката, докато вашият продукт работи. Това е нормално и не изисква сервизно обслужване.

Вентилаторът продължава да работи, когато вратата се отвори.

- Вентилаторът може да продължи да работи, когато вратата на фризера е отворена.

Ако проблемът продължава, след като следвате инструкциите в този раздел, свържете се с вашия доставчик или оторизиран сервиз. Не се опитвайте да ремонтирате продукта. Това е нормално.

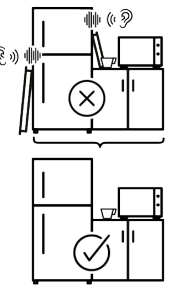
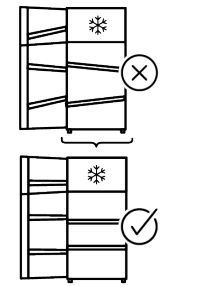
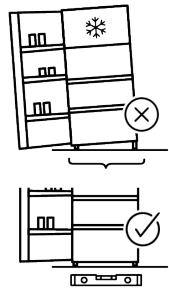
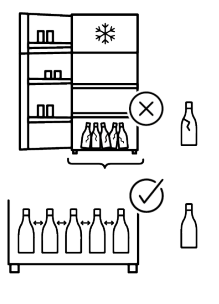
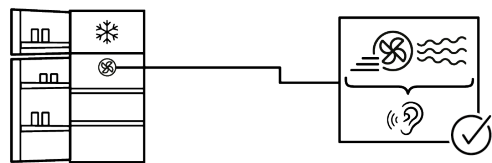
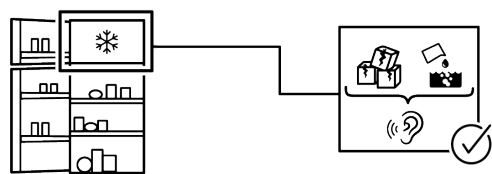
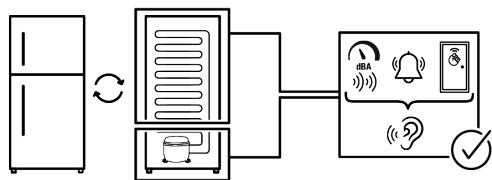

Някои (прости) неизправности могат да бъдат адекватно обработени от крайния потребител, без да възникнат проблеми с безопасността или опасна употреба, при условие че се извършват в рамките на ограниченията и в съответствие със следните инструкции (вижте раздела „Саморемонт“).

Следователно, освен ако не е разрешено друго в раздела „Саморемонт“ по-долу, ремонтите трябва да бъдат адресирани до регистрирани професионални сервиси, за да се избегнат проблеми с безопасността. Регистриран професионален сервиз е професионален сервиз, на когото производителят е получил достъп до инструкциите и списъците с резервни части за този продукт съгласно методите, описани в законодателните актове съгласно Директива 2009/125/ЕО.

Въпреки това, само сервизният агент (т.е. оторизирани професионални сервиси), с който можете да се свържете чрез телефонния номер, посочен в ръководството за потребителя/гаранционната карта, или чрез вашия оторизиран дилър може да предостави услуга съгласно гаранционните условия. Ето защо, имайте предвид, че ремонтите се извършват от професионални сервиси (които не са упълномощени от) Веко ще анулира гаранцията.

Саморемонт

Крайният потребител може да извърши самостоятелна поправка по отношение изключително на следните резервни части: дръжки за врати, панти за врати, тави, кошници и уплътнения за врати (наличен е и актуализиран списък support.beko.com от 1 март 2021 г.).

Освен това, за да се гарантира безопасността на продукта и да се предотврати риск от сериозно нараняване, споменатият самостоятелен ремонт трябва да се извърши, като се следват инструкциите в ръководството за потребителя за

самостоятелен ремонт или които са налични в support.beko.com. За ваша безопасност, изключете продукта от контакта, преди да опитате каквото и да е саморемонтиране.

Опитите за ремонт и ремонт от страна на крайните потребители на части, които не са включени в този списък и/или не следват инструкциите в ръководствата на потребителя за самостоятелен ремонт или които са налични в support.beko.com, могат да доведат до проблеми с безопасността, които не се дължат на Веко, и ще анулира гаранцията на продукта.

Ето защо е силно препоръчително крайните потребители да се въздържат от опити за извършване на ремонт, който не попада в посочения списък с резервни части, като в такива случаи се свързват с оторизирани професионални сервиси или регистрирани професионални сервиси. Напротив, подобни опити от страна на крайните потребители могат да доведат до проблеми с безопасността и да повредят продукта и впоследствие да причинят пожар, наводнение, токов удар и сериозни наранявания.

Като пример, но не само, следните ремонти трябва да бъдат адресирани до оторизирани професионални сервиси или регистрирани професионални сервиси: компресор, охладителна верига, основна платка, инверторна платка, табло на дисплея и т.н. Производителят/продавачът не може да носи отговорност във всеки случай, когато крайните потребители не спазват горното.

Наличността на резервни части на хладилника, който сте закупили, е 10 години. През този период ще бъдат налични оригинални резервни части за правилното функциониране на хладилника

Минималната продължителност на гаранцията на закупения от вас хладилник е 24 месеца.

Този продукт е оборудван с източник на осветление от енергиен клас "G".

Източникът на осветление в този продукт трябва да се сменя само от професионален сервиз.

Прво прочитајте го ова упатство!

Почитуван потрошувачу

Ви благодариме што го избравте овој производ на Веко .

Би сакале добро да Ви користи овој фрижидер, кој е изработен со висок квалитет и според најнова технологија. За таа цел, внимателно прочитајте го ова упатство и другата обезбедена документација пред да го користите производот.

Следете ги сите информации и придржувајте се за сите предупредувања дадени во ова упатство. Така ќе се заштитите себеси и производот од опасностите што би можеле да настанат. Чувајте го упатството за употреба. Доколку го предадете производот на некој друг, вклучете го ова упатство со него.

Следните симболи се користат во упатството за употреба и на производот:



Прочитајте го упатството за употреба.



Опасност што може да резултира со смрт или повреда.

 ENERGY 	Информациите за моделот се чуваат во базата на податоци и до нив можете да стигнете ако одите на следнава веб-локација и да го побарате идентификаторот на вашиот модел (*) кој се наоѓа на налепницата за енергија.
SUPPLIER'S NAME	MODEL IDENTIFIER → (*)
	
	https://eprel.ec.europa.eu/

1	Упатства за безбедност	38
1.1	Важни симболи за безбедност .	38
1.2	Наменета употреба	38
1.3	Безбедност на деца, ранливи личности и миленици	39
1.4	Безбедност со електриката	39
1.5	Безбедност при ракување.....	40
1.6	Безбедност при инсталирање ..	41
1.7	Безбедност при работа	44
1.8	Безбедност при складирање храна.....	47
1.9	Безбедност при одржување и чистење	48
1.10	Осветлување.....	49
1.11	Отстранување на стариот производ.....	49
2	Упатства за животната средина	50
2.1	Усогласеност со Директивата за отпадна електрична и електронска опрема и фрлање на отпадниот производ	50
3	Вашиот замрзнувач	51
4	Подготовка	51
4.1	Што да направите за заштеда на енергија	51
4.2	Прва употреба	52
4.3	Климатска класа и дефиниции .	53
5	Инсталирање	53
5.1	Правилно место за инсталирање	53
5.2	Инсталирање на пластичните делови	53
5.3	Приспособување на ногалките .	53
5.4	Предупредување за врела површина.....	54
6	Користење на производот.....	54
7	Користење на вашиот производ.....	55
7.1	Контролен панел на производот	55
7.2	Контролна табла на производот	57
7.3	Замрзнување свежа храна.....	57
7.4	Менување на страната на овраќање на вратата	61

7.5	Предупредување за отворена врата	61
7.6	Заменување на сијаличката за осветлување	61
8	Одржување и чистење.....	61
9	Решавање проблеми.....	62



1 Упатства за безбедност

- Во овој дел се дадени упатства за безбедност потребни за спречување на ризик од повреда и материјална штета.
- Нашата компанија нема да преземе одговорност за штетите кои можат да настанат ако не се почитуваат овие упатства.
- Инсталирањето и поправките секогаш нека ги врши производителот, овластен сервис или лице кои ќе бидат опишани од компанијата увозник.
- Користете само оригинални резервни делови и додатоци.
- Не поправајте и не заменувајте составен дел од производот освен ако тоа не е јасно наведено во упатството за употреба.
- Не правете никакви измени на производот.



1.1 Важни симболи за безбедност



Опасност од електричен удар!



Прочитајте го упатството за употреба.



Опасност што може да резултира со изгореници поради контакт со жешки површини.



Запалив материјал, предупредување за опасност од пожар.



Опасност од повреда поради контакт со остри површини!



Ризик од UVC зрачење



1.2 Наменета употреба

- Овој производ не е погоден за комерцијална употреба и не треба да се користи за друга намена освен за наменетата употреба.
- Производот не е наменет за користење во интериери, како на пример домаќинства и слично.

На пример:

Во кујните за персоналот во продавници, канцеларии и други работни средини,
Во фарми,
Во делови од хотели, мотели и други слични објекти кои ги користат клиентите,
Во хостели или слични средини,
За кетеринг и слични немалопродажни примени.

- Овој производ не треба да се користи на отворени или во затворени надворешни средини како што се

бродови, кампер-комбиња, балкони или тераси. Изложувањето на производот на дожд, снег, сончева светлина или ветар може да претставува ризик од електричен инцидент.

1.3 Безбедност на деца, ранливи личности и миленици



- Овој уред може да го користат деца од 8-годишна возраст и лица со намалени физички, сензорни или ментални капацитети или лица кои немаат искуство и знаење, под услов да бидат под надзор или да им се дадени упатства во врска со безбедно користење и да ги разбираат вклучените опасности.
- Дозволен е деца на возраст од 3 до 8 години да вадат и ставаат храна од/во производот за разладување.
- Децата и домашните миленици не смеат да си играат со производот, да се качуваат или да влегуваат во него.
- Децата и домашните миленици мора да се држат настрана од просторот на кабината (компресорот) каде што се наоѓаат електричните делови.

- Чистењето и одржувањето од страна на корисникот не смее да го прават деца освен ако некој не ги надгледува.
- Чувајте ги материјалите од пакувањето настрана од деца. Постои ризик од повреда и од гушење.
- Ако има брава на вратата на производот, чувајте го клучот подалеку од дофат на деца.



1.4 Безбедност со електриката

- Производот не смее да се вклучува во штекер за време на инсталација, одржување, чистење, поправка и транспортни активности.
- Ако кабелот за напојување е оштетен, тој мора да биде заменет од лице испратено од производителот, овластениот сервисер или увозникот за да се спречи каква било потенцијална опасност.
- Не пикајте го кабелот под производот или на задниот дел од производот. Не ставајте тешки предмети на кабелот. Кабелот за напојување не треба да биде свиткан, згмечен и да дојде во контакт со извор на топлина.

- Користете само оригинален кабел. Не користете исечени или оштетени кабли.
- Не користете продолжен кабел, мулти-приклучница или адаптер за производот.
- Мобилните мулти-приклучници или други слични електрични производи можат да се прегреат и да предизвикаат пожар. Затоа, не користете мулти-приклучница, мобилни електрични извори зад или во близина на производот.
- Пред да го вклучите производот во изворот на енергија, отстранете го кабелот за напојување од куката на кондензаторот (ако има) за време на инсталацијата.
- Корисникот не треба да може да допре до електричните делови по инсталацијата.
- Не го вклучувајте кабелот во лабав или оштетен штекер. Овие типови приклучоци може да се прегреат и да предизвикаат пожар.
- Штекерот треба да е лесно достапен. Ако тоа не е можно, треба да се инсталира механизам кој е во согласност со соодветните закони за струја, а кој ги исклучува сите терминали од главниот извор на струја (осигурувач, прекинувач, главен прекунувач итн.
- Производот не смее да се ракува со надворешен уред со прекинувач, како што е тајмер, или далечински управуван систем.
- Не користете го производот кога Вашите стапала се голи или Вашето тело е влажно.
- Не допирајте го штекерот со мокри раце.
- Кога го исклучувате апаратот, не држете го кабелот, туку штекерот.
- Погрижете се штекерот да не е влажен, валкан или со прашина.
- Не поврзувајте го производот со уреди за заштеда на струја. Таквите системи се штетни за производот.



1.5 Безбедност при ракување

- Погрижете се апаратот да биде исклучен од струја пред да го носите производот.
- Овој производ е тежок, не ракувајте сами со него. Може да дојде до повреди ако производот падне врз Вас. Не го удирајте на места и не го испуштајте производот додека го транспортирате.

- Секогаш затворајте ги вратите и не го држете производот за вратите додека го транспортирате.
- При ракување со производот, внимавајте да не го оштетите системот за разладување и цевките. Не работете со производот ако се оштетени цевките и контактирајте овластен сервис.



1.6 Безбедност при инсталирање

- За да го подготвите производот за употреба, погледнете ги информациите во упатството за употреба и инсталација и проверете дали електричниот и водниот систем се како што треба. Доколку не се, повикајте квалификуван електричар и водоводџија за да ги уредите комуналните услуги по потреба.
- **Доколку не го сторите тоа, може да дојде до електричен удар, пожар, проблеми со производот или повреда.**
- Пред да започнете со инсталацијата, исклучете го осигурувачот за да ја исклучите електричната линија на која е приклучен производот.
- Производот треба да го инсталираат две или повеќе лица. Користете заштитни ракавици додека го отстранувате производот од пакувањето и при инсталацијата.
- Овој производ е дизајниран за употреба на максимум 2000 метри надморска висина.
- Држете ги децата подалеку од местото за инсталација.
- Пред да го инсталирате, проверете дали производот е оштетен. Не инсталирајте го производот ако е оштетен.
- Секогаш користете лична заштитна опрема (ракавици, итн.) за време на инсталацијата, одржувањето и поправката на производот. Ризик од повреда.
- Не го инсталирајте или оставајте производот на места каде што може да биде изложен на надворешни температури на околината.
- Ставете го производот на чиста, рамна и цврста површина и израмнете го со приспособливи ногалки. (со ротирање на предните ногалки надесно или налево). Инаку, фрижидерот би можел да се преврти и да предизвика повреда.

- Продолжете внимателно за да спречите оштетување на подот (плочки итн.) додека го преместувате производот. Инсталирајте го производот на под или обезбедете доволно поддршка во зависност од големината, тежината и употребата на производот. Погрижете се производот да не се наоѓа во близина на извор на топлина, а сите четири ногалки да бидат стабилни и потпрени на подот. Инсталирајте го производот по потреба и проверете дали е хоризонтален, користејќи либела. За да се обезбеди целосна ефикасност на колото на течноста за ладење, почекајте најмалку два часа пред да го пуштите производот во погон.
- Производот треба да се инсталира во сува и вентилирана средина. Не ставајте ќилими, черги или слични прекривки под производот. Тоа може да претставува ризик од пожар поради несоодветна вентилација!
- Не блокирајте или прекривајте ги дупките за вентилација. Во спротивно, потрошувачката на енергија ќе се зголеми, а производот може да се оштети.
- Оставете доволно простор од страните и горе за да обезбедите соодветна вентилација. Просторот помеѓу задниот панел и ѕидот зад производот мора да биде минимум 50 мм за да се спречи површините да се вжештат. Намалувањето на ова растојание може да ја зголеми потрошувачката на енергија на производот.
- Кога го поставувате производот, погрижете се кабелот за напојување да не е оштетен или прикleshтен.
- Производот не смее да биде поврзан со системи за напојување и извори на енергија што може да предизвикаат ненадејни промени на напонот (т.е. пренослив извор на енергија од соларна енергија). Инаку, може да дојде до оштетување на производот поради нагли волтажни флукутации!
- Колку повеќе агенс за разладување содржи фрижидерот, толку поголем треба да биде просторот во кој е инсталиран. Во многу мали соби, може да се создаде мешавина на гас и на воздух во случај да има истекување на гас во системот за ладење. Во лумен од најмалку 1 m³ е

потребен за секои 8 грама агенс за разладување.

Количината на агенсот за разладување достапен во вашиот производ е наведен во етикетата за видот.

- Производот никогаш не смее да се поставува на таков начин што каблите за напојување, металното црево на шпоретот на гас, металните цевки за гас или вода да дојдат во контакт со задниот сид на производот (или кондензаторот).
- Местото за инсталирање на производот не смее да биде изложено на директна сончева светлина и не треба да биде во близина на извор на топлина како што се шпорети, радијатори итн. Ако не можете да спречите инсталирање на производот во близина на извор на топлина, употребете соодветна изолациска плоча и проверете дали минималното растојание до изворот на топлина е како што е наведено подолу:
 - Најмалку на растојание од 30 сантиметри од извори на топлина како што се шпорети,, единици за затоплување и загревање итн.
 - Најмалку на растојание од 5 сантиметри од електрични шпорети.
- Вашиот производ има I класа на заштита.
- Приклучете го производот во заземјен штекер кој е во согласност со волтажата, електричната струја и фреквенциите наведени во етикетата за видот. Приклучокот мора да има осигурувач од 10А – 16А. Нашата фирма не презема одговорност за оштетувањата што ќе настанат ако производот се користи без заземјување и без да биде поврзан на електричната мрежа во согласност со локалните и националните регулативи.
- Електричниот кабел на производот мора да е исклучен за време на инсталирањето. Инаку, постои ризик од струен удар и повреда!
- Не приклучувајте го производот во разклатени, скршени, валкани, измастени приклучници излезени од своите места или приклучници кај кои има ризик да дојдат во допир со вода. Овие типови приклучоци може да се прегреат и да предизвикаат пожар.

- Ставете ги кабелот и цревата на производот (доколку ги има) така што нема да претставуваат ризик од сопнување.
- Ако навлезе влага и течност во деловите со струја или во кабелот, може да дојде со краток спој. Затоа, не користете го производот во влажни средини или во области каде што може да дојде до прскање на вода (на пример гаража, просторија за перење, итн.) Ако фрижидерот е мокар, извадете го штекерот и контактирајте овластен сервис.
- Не поврзувајте го фрижидерот со уреди за заштеда на струја. Таквите системи се штетни за производот.
- Постои ризик од контакт со електрични делови при отстранување на капакот на електронската плоча и задниот капак на компресорот (ако го има). Не го отстранувајте капакот на електронската плоча и задниот капак на компресорот (ако го има). Постои ризик од струен удар!



1.7 Безбедност при работа

- Не користете хемиски растворувачи на производот. Тие материјали можат да претставуваат ризик од експлозија.
- Во случај да се расипе производот, исклучете го од струја (или исклучете го осигурувачот на кој е поврзан) и не работете со него додека не го поправи овластен сервис. Може да дојде до струен удар!
- Не ставајте пламен (запалена свеќа, цигара, итн.) или извори на топлина (пегла, рингла, рерна итн.) на или во близина на производот. Не ставајте запаливи/експлозивни материјали во близина на производот...
- Не качувајте се на производот. Постои ризик да паднете и да се повредите!
- Не ги оштетувајте ги цевките на системот за разладување со остри и пенетрирачки предмети. Агенсот за разладување кој прска од дупнатите цевки, спојките на цевки или од горниот слој на површината може да ја иритира кожата и да ги повреди очите.

- Не интервенирајте и не оштетувајте го колото на течноста за ладење
Опасност од експлозија.
- Не ставајте и не ракувајте со електрични уреди во фрижидерот/замрзнувачот освен ако тоа не го препорачува производителот.
- Не користете други постапки освен оние препорачани од производителот за да го забрзате одмрзнувањето.
- Внимавајте да не фатите дел од рацете или телото во некој од подвижните делови во производот. Внимавајте да не ви се фатат прстите меѓу фрижидерот и вратата. Внимавајте при отворање или затворање на вратата кога има деца во близина.
- Не ставајте сладолед, коцки мраз или замрзната храна со устата веднаш штом ќе ги извадите од фрижидерот за длабоко замрзнување. Има ризик од смрзнатина!
- Не допирајте ги внатрешните сидови, металните делови од замрзнувачот или храната која се чува во замрзнувачот со мокри раце. Има ризик од смрзнатина!
- Не ставајте лименки газирани сок или лименки и шишиња и течности кои би можеле да се замрзнат во одделот за длабоко замрзнување. Лименките или шишињата можат да експлодираат. Има ризик од повреда и материјална штета!
- Не користете и не ставајте материјали кои се чувствителни на температура, како што се запаливите спрејови, запаливите објекти, сувиот мраз или други хемиски агенси во близина на фрижидерот. Има ризик од пожар и експлозија!
- Не чувајте експлозивни материјали како што се лименки со аеросол со запаливи материјали во производот.
- Не ставајте отворени лименки кои содржат течности врз производот. Прскањето вода на електричен дел може да предизвика струен удар или пожар.
- Поради ризик од кршење, не чувајте стаклени садови со течност внатре во преградата за замрзнување.
- Производот не е наменет за чување и разладување лекови, крвна плазма, лабораториски препарати или слични материјали и производи кои се регулирани со Директивата за медицински производи.

- Ако производот не се користи за тоа што е наменет, тоа може да предизвика штета или да доведе до распаѓање на работите што се чуваат во него.
- Ако во вашиот фрижидер има сина светлина, не го гледајте ова светло со оптички уреди. Не гледајте директно во УВ ЛЕД-светлото долго време. Ултравиолетовите зраци можат да ги оптоварат очите.
- Не полнете го производот со повеќе содржина отколку што собира. Не користете други постапки освен оние препорачани од производителот за да го забрзате одмрзнувањето. Може да дојде до повреда или оштета ако содржината на фрижидерот падне кога ќе се отвори вратата. Слични проблеми може да настанат и кога ќе се стави предмет врз производот.
- Проверете дали сте отстраниле мраз или вода кои можеби паднале на подот за да спречите да дојде до повреда.
- Менувајте ги локациите на рафтовите/рафтовите за шишиња во ладилникот само кога тие се празнин. Опасност од повреда!
- Не ставајте предмети кои можат да паднат/превртат врз производот. Тие предмети може да паднат додека се отвора или затвора вратата и да предизвикаат повреди и/или материјални штети.
- Не удирајте ги или применувајте преголем притисок на стаклените површини. Скршеното стакло може да предизвика повреди и/или материјална штета.
- За производи дизајнирани да користат филтер за воздух во пристапен капак на вентилаторот, филтерот мора секогаш да биде на позиција кога фрижидерот е во функција.
- Не блокирајте го вентилаторот (ако има) со храна.
- Оштетените дихтунзи треба да се заменат што е можно поскоро.
- Вашиот производ може да има посебни прегради (преграда за свежа храна, преграда со нула степени итн.). Освен ако не е поинаку наведено во соодветниот прирачник на производот, овие прегради може да се отстранат и производот може да се користи со истите перформанси.

- Системот за разладување во вашиот производ содржи разладувачки агенс R600a. Видот агенс за разладување кој се користи во производот е наведен на етикетата за видот. Овој гас е запалив. Затоа, при ракување со производот, внимавајте да не го оштетите системот за разладување и цевките. Во случај на повреда на цевките:
 1. Не допирајте ги производот или кабелот.
 2. Држете го производот на страна од потенцијални извори на оган што може да предизвика производот да се запали,
 3. Ветрејте ја просторијата каде што е поставен производот. Не користете вентилатор.
 4. Контактирајте со овластен сервис.
- Пред да ги фрлате старите производи кои нема повеќе да се користат:
 1. Извадете го кабелот од главниот извор на струја.
 2. Отстранете го кабелот и тргнете го од уредот заедно со штекерот.
 3. Не вадете ги преградите и фиоките од производот за да не можат децата да влегуваат во уредот.
 4. Отстранете ги вратите.
 5. Складирајте го производот во исправена положба.
 6. Не дозволувајте деца да си играат со стариот производ.
 7. Ако производот е оштетен и забележите теќење на гас, ве молиме, држете се настрана од гасот. Гасот може да предизвика смрзнатина ако дојде во контакт со кожата.
- Кога го фрлате, не уништувајте го производот со горење. Постои ризик од експлозија.
- Ако има брава на вратата на производот, чувајте го клучот подалеку од дофат на деца.



1.8 Безбедност при складирање храна

Обрнете внимание на следните предупредувања за да избегнете храната да се расипе:

- Оставање вратите да бидат отворени подолго време може да предизвика зголемување на температурата во внатрешноста на производот.
- Редовно чистете ги достапните водоводни системи што се во контакт со храна.

- Исчистете ги резервоарите за вода што не се користени 48 часа и системите за вода што не се користени повеќе од 5 дена.
- Чувајте производи од сирово месо и риба во соодветни прегради во производот. Така, нема да капе и нема да дојде во контакт со друга храна.
- Преградите за замрзнување со две ѕвезди се користат за складирање на претходно наполнета храна, правење и складирање на лед и сладолед.
- Преградите со една, две и три ѕвездички не се соодветни за замрзнување свежа храна.
- Ако производот за ладење е оставен празен долго време, исклучете го производот, одмрзнете го, исчистете го и исушете го производот за да го заштитите куќиштето на производот.
- Откако ќе ја ставите храната, проверете дали капаците на преградите, а особено вратата на замрзнувачот, се правилно затворени.
- Користете го одделот за ладење за чување свежа храна, а одделот за замрзнување за складирање

на замрзнати производи, замрзнување свежа храна и подготовка на коцки мраз.

- Не ја чувајте храната без соодветно да ја затворите во фрижидерот и замрзнувачот, за да спречите директен контакт со внатрешните површини.



1.9 Безбедност при одржување и чистење

- Исклучете го фрижидерот од струја или исклучете го осигурувачот пред да го чистите или да започнете со одржување.
- Не влечете ја вратата или рачката на вратата ако го поместувате производот за да го исчистите. Вратата може да предизвика повреда ако ја тегнете рачката премногу силно.
- Не ставајте раце, нозе или метални предмети под или зад производот. Може да дојде до заглавување или некој остар раб може да предизвика лични повреди.
- Не мијте ја внатрешната или надворешната страна на производот со машина за чистење под притисок, пареа, прскање со вода или со истурање вода. Има ризик од струен удар или пожар.

- Кога го чистите производот, не користете остри и абразивни алатки или средства за чистење на домаќинството, детергент, гас, бензин, разредувач, алкохол, лак и слични материји. Користете само средства за чистење и за оддржување кои не се штетни за храната.
- Не користете хартиени крпи, кујнски сунѓери или други тврди материјали за чистење.
- Не користете пареа или средства за чистење во облик на пареа за чистење на фрижидерот и за топење на мразот внатре. Пареата навлегува во деловите на фрижидерот со струја и предизвикува краток спој или струен удар.
- Не користете никакви механички алатки или други алатки освен препораките на производителот за да го забрзате одмрзнувањето.
- Внимавајте водата да не допре до отворите за вентилација, електронските кола или осветлувањето на производот. Инаку, постои ризик да настане пожар или да дојде до струен удар.
- Користете чиста, сува крпа за да ја избришете прашина или туѓите

честички на врвовите на штекерите. Не користете мокра или влажна крпа за да го чистите штекерот. Инаку, постои ризик да настане пожар или да дојде до струен удар.

1.10 Осветлување

Контактирајте со овластен сервис за замена на ЛЕД/сијаличката за осветлување.

1.11 Отстранување на стариот производ

Кога го фрлате Вашиот стар производ следете ги упатствата подолу:

- За да спречите децата случајно да се заклучат во производот, доколку има заклучување на вратата, оневозможете го.
- Прскање на течноста за ладење е штетно за очите. Немојте да оштетите ниту еден дел од системот за ладење додека го фрлате производот.
- Може да биде фатално ако маслото од компресорот се проголта или ако навлезе во респираторниот тракт.
- Системот за ладење на Вашиот производ вклучува гас R600a како што е наведено во етикетата за типот. Овој гас е запалив. Кога го фрлате, не

уништувајте го производот со горење. Ризик од експлозија!

- Ц-пентанот се користи како средство за дување во пената за изолација и е

запалива материја. Кога го фрлате, не уништувајте го производот со горење.

2 Упатства за животната средина

2.1 Усогласеност со Директивата за отпадна електрична и електронска опрема и фрлање на отпадниот производ



Овој производ е во согласност со Директивата на ЕУ за отпадна електрична и електронска опрема (2012/19/EU). Овој производ има симбол за

класификација за отпадна електрична и електронска опрема (Директивата за отпадна електрична и електронска опрема).

Овој симбол означува дека овој производ не треба да се фрла со другиот домашен отпад на крајот на неговиот работен век. Користениот уред мора да се однесе до официјална точка за собирање за рециклирање на електрични и електронски уреди. За да ги најдете овие системи за собирање, ве молиме, контактирајте со своите локални власти или со продавачот кај кој сте го купиле производот. Секое домаќинство има важна улога во собирањето и рециклирањето стари уреди. Соодветното фрлање на користениот уред помага да се спречат потенцијалните негативни последици по околината и по човечкото здравје.

Усогласеност со Директивата за рестрикција на опасни супстанции (RoHS)

Производот што го купивте е во согласност со Директивата за рестрикција на опасни супстанции (RoHS) на ЕУ (2011/65/EU). Не содржи штетни или забранети материјали наведени во Директивата.



Информации за пакувањето

Материјалите од пакувањето на овој производ се произведени од рециклирачки материјали во согласност со нашите државни регулативи за заштита на животната средина. Не ги фрлајте материјалите од амбалажата заедно со отпадот од домаќинството или со друг отпад. Однесете ги во пунктот за собирање материјали за пакување определени од локалните власти.



Усогласеност со стандардите и информации за тестирањето / Декларација за сообразност на ЕС

Фазите на развој, производство и продажба на овој производ се во согласност со безбедносните правила во сите релевантни упатства на Европската заедница. 2014/35/EU, 2014/30/EU, 93/68/EC, IEC 60436/DIN 44990, EN 50242

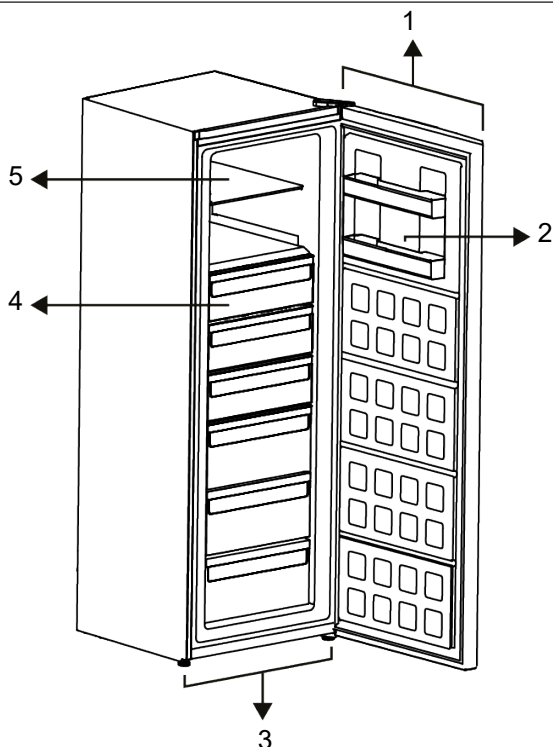

1 Електронски индикатор

3 Приспособливи ногалки

5 Стаклена решетка

2 Рафт на вратата

4 Оддели за замрзнување

***По избор:** Цифрите во ова упатство за употреба се шематски и може да не одговараат целосно на производот. Ако

Вашиот модел не ги содржи сите делови што се спомнати, информациите се однесуваат на други модели.

4 Подготовка

Прво прочитајте ги „Безбедносните инструкции“!

4.1 Што да направите за заштеда на енергија

- Кога ја ставате храната, оставете доволно простор во фрижидерот за да овозможите доволна циркулација на воздухот за ладење.
- Бидејќи топлиот и влажен воздух нема директно да навлезе во фрижидерот ако не ги отворате вратите, тој ќе

работи ефикасно обезбедувајќи максимални услови за заштита на храната. Во дадени услови, функциите и составните делови како што се компресорот, вентилаторот, грејачот, одмрзнувањето, осветлувањето, дисплејот итн., ќе работат во согласност според потребите и ќе трошат минимална енергија.

- Во случај да има повеќе опции, стаклените полици треба да се наместат на таков начин што излезите

за воздух на задниот ѕид да не се блокирани, а пожелно е да бидат под стаклената полица. Така подобро ќе се распореди воздухот и ќе се заштеди енергија.

- Силно се препорачува користење на фиоката подолу при складирање.
- За оптимални перформанси, 24 часа пред да се стави свежа храна во замрзнувачот може да се користи брзото замрзнување (ако е достапно).
- Во повеќето случаи, 24 часа се доволни за функцијата за брзо замрзнување откако свежата храна ќе се стави во замрзнувачот. По некое време функцијата за брзо замрзнување автоматски ќе се деактивира.
- Кога замрзнувате мала количина храна, функцијата за брзо замрзнување може да се деактивира по одредено време за да се обезбеди заштеда на енергија.
- Во зависност од карактеристиките на производот; одмрзнувањето на замрзнатата храна во одделот за ладење ќе обезбеди заштеда на енергија и ќе го зачува квалитетот на храната.
- За да се стави максимално количество храна во замрзнувачкиот дел на вашиот фрижидер, горните фиоки треба да се извадат и храната да се стави на жичаните/стаклените полица.
- Чувајте ја храната во ладилникот или во одделот за ладење според соодветните услови за складирање за да заштедите енергија.
- Пакетите со храна не треба да бидат во директен контакт со сензорот за температура сместен во одделот за замрзнување.
- Помеѓу сензорот и храната треба да има растојание од 10 cm.

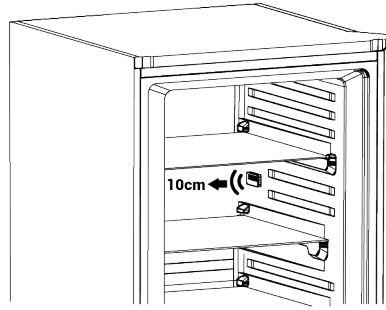

4.2 Прва употреба

Пред да го користите вашиот производ, проверете дали се направени потребните подготовки во согласност со упатствата во поглавјата „Безбедносни инструкции“ и „Инсталација“.

- Почекајте најмалку 2 часа пред да го користите фрижидерот за да се обезбеди целосна ефикасност на ладењето.
- Чувајте го производот да работи без да ставате храна внатре 6 часа и вратата на производот треба да се чува колку што е можно затворена.
- Поради температурните промени што настануваат поради отворањето и затворањето на вратата, може да се насоберат капки од кондензација на полиците на вратата и внатре во фрижидерот, како и врз стаклените садови што се во фрижидерот.
- Ќе се слуша звук кога работи компресорот. Нормално е производот да прави бучава дури и ако компресорот не работи, бидејќи течноста и гасот може да бидат компресирани во системот за ладење.
- Нормално е предните рабови на фрижидерот да бидат жешки. Овие површини се загреваат за да се спречи кондензирање.
- Кај некои модели, плочата со панели автоматски се исклучува 1 минута откако ќе се затвори вратата. Повторно ќе се активира кога вратата ќе се отвори или ќе се притисне кое било копче.

4.3 Климатска класа и дефиниции

Погледнете ја климатската класа на плочката со рејтинг на Вашиот уред. Една од следните информации е применлива за Вашиот уред според климатската класа.

- **SN:** Долгорочна умерена клима: Овој уред за ладење е направен за употреба на температура на околината меѓу 10°C и 32°C.

- **N:** Умерена клима: Овој уред за ладење е направен за употреба на температура на околината меѓу 16°C и 32°C.
- **ST:** Субтропска клима: Овој уред за ладење е направен за употреба на температура на околината меѓу 16°C и 38°C.
- **T:** Тропска клима: Овој уред за ладење е направен за употреба на температура на околината меѓу 16°C и 43°C.

5 Инсталирање

Прво прочитајте ги „Безбедносните инструкции“!

5.1 Правилно место за инсталирање

Контактирајте го овластениот сервис за инсталирање на производот. За да го подготвите производот за инсталирање, погледнете ги информациите во упатството за употреба и проверете дали електричниот и водниот систем се како што треба. Доколку не се, повикајте електричар и водоводџија за да ги уредите комуналните услуги по потреба.

- Поставете го фрижидерот на рамна површина за да нема вибрации
- Поставете го фрижидерот на растојание од најмалку 30 см од грејач, шпорет и слични извори на топлина и на растојание од најмалку 5 см од електрични рерни.
- Кога поставувате два ладилници во соседна положба, оставете најмалку 4 см растојание помеѓу двете единици.
- Чувајте го производот подалеку од директна сончева светлина и на суво место.
- Проверете дали заштитната компонента што обезбедува доволно растојание од ѕидот е на своето место (ако е доставена со производот).

5.2 Инсталирање на пластичните делови

Ставете ги пластичните делови приложени со овој производ за да обезбедите доволно простор за циркулација на воздух меѓу фрижидерот и ѕидот.

1. Монтирајте 2 парчиња пластични делови како што е прикажано на следната слика.

(Посочената слика е нацртана за претставување, не е целосно иста како Вашиот производ.)

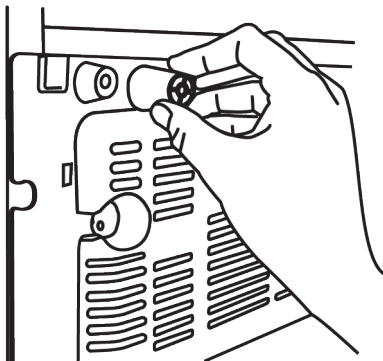

5.3 Приспособување на ногалките

Ако фрижидерот не е поставен рамно, израмнете ги предните приспособливи ногалки, вртејќи ги десно или лево.

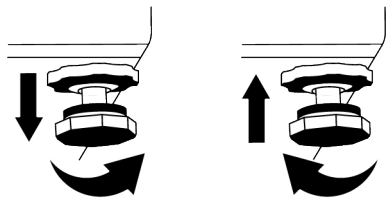

5.4 Предупредување за врела површина

Страничните сидови на производот имаат цевки за разладување што го подобруваат системот за ладење. Течноста со висок притисок може да тече низ овие површини и да предизвика жешки површини на страничните сидови. Ова е нормално и нема потреба од сервис.

МК

6 Користење на производот

Прво прочитајте ги „Безбедносните инструкции“!

- Производот ќе се користи само за складирање храна.
- Исклучете го вентилот за вода доколку не сте дома (пр, на годишен одмор) и нема да го користите ледоматот или диспензерот за вода подолг временски период. Во спротивно, може да се појави протекување на водата.

Исклучување на производот од струја

- Отстранете ја храната за да спречите миризби,
- Почекајте мразот да се стопи, исчистете ја внатрешноста и оставете да се исуши, оставете ги вратите отворени за да избегнете оштетување на пластиката на внатрешната страна.

7 Користење на вашиот производ

7.1 Контролен панел на производот

МК

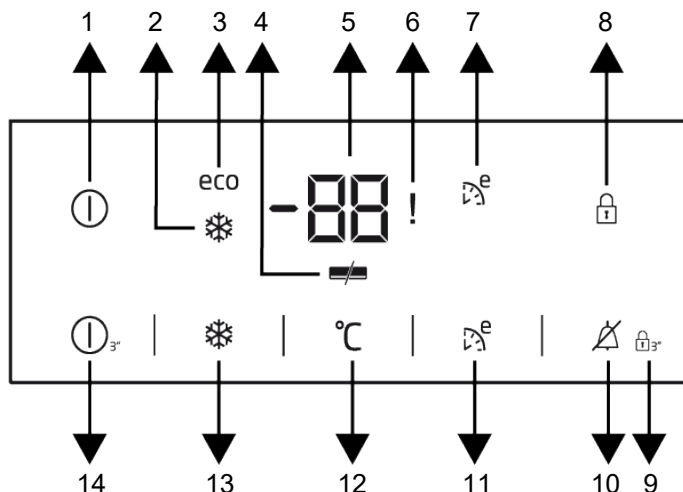

- | | |
|--|--|
| 1 Индикатор за вклучување/
исклучување | 2 Индикатор за брзо замрзнување |
| 3 Индикатор за економска употреба | 4 Индикатор за заштеда на енергија |
| 5 Поставување на температурата во
комората за замрзнување | 6 Предупредување за грешка при
висока температура |
| 7 Еко екстра индикатор | 8 Индикатор за заклучување тастери |
| 9 Режим за заклучување на
копчињата | 10 Прекин на предупредување за
висока температура |
| 11 Еко дополнителна функција | 12 Функција за прилагодување на
замрзнувачот |
| 13 Функција за брзо замрзнување | 14 Функција за вклучување/
исклучување |

Прво прочитајте ги „Безбедносните инструкции“!

Аудио и визуелните функции на таблата со индикатори ќе помагаат во користењето на фрижидерот.

***По избор:** Прикажаните функции се опционални, може да има разлики во формата и локацијата во функциите што се наоѓаат на индикаторската табла на Вашиот апарат.

1. Индикатор за вклучување/ исклучување

Оваа икона свети кога замрзнувачот е исклучен. Сите други симболи се гасат.

2. Индикатор за брзо замрзнување

Овој симбол светнува кога е вклучена функцијата за брзо замрзнување.

3. Индикатор за економична употреба ЕСО

Оваа икона () се пали кога Одделот за замрзнување е поставен на -18°C , што е најекономичното поставување. Кога е избрана функцијата Брзо ладење или Брзо замрзнување, индикаторот за економска употреба се исклучува.

4. Индикатор за заштеда на енергија

Ако вратите на производот се држат затворени долго време, функцијата за заштеда на енергија автоматски се активира и се пали иконата за заштеда на енергија. Кога е активирана функцијата за заштеда на енергија, сите икони на екранот се гасат освен иконата за заштеда на енергија. Ако се притисне некое копче или вратата се отвори додека е активирана функцијата за заштеда на енергија, функцијата за заштеда на енергија се откажува и иконите на екранот се враќаат во нормала.

Функцијата за заштеда на енергија е фабрички активирана и не може да се откаже.

5. Индикатор за подесување на температурата во преградата на замрзнувачот

Ја прикажува температурата што сте ја поставиле за Одделот за замрзнување.

6. Висока температура / Индикатор за статус на дефект !

Светнува за предупредување за висока температура и предупредувања за грешки. Кога температурата на замрзнувачот ќе се загрее до критично ниво за замрзната храна, на дигиталниот дисплеј трепка најжешката вредност што ја постигнува температурата во преградата за замрзнување. Проверете ја храната во одделот за замрзнување.

Тоа не значи дека работи неисправно. Предупредувањето може да се избрише со притискање на кое било копче или копчето за завршување на предупредувањето за висока температура. (Откажувањето со притискање на кое било копче не важи за сите модели).

Исто така, кога ќе се појави дефект на сензорот, овој индикатор се пали. Кога ќе се запали овој индикатор, приказот на температурата наизменично ги прикажува броевите „Е“ и „1,2,3...“. Овие бројки на екранот го информираат сервисниот персонал за дефектот.

7. Есо Extra индикатор

Оваа икона светнува кога е активирана функцијата Есо Extra.

8. Индикатор за заклучување на копчињата

Свети кога е активен режимот за заклучување копчиња.

9. Режим за заклучување на копчињата

За 3 секунди, непрекинато притискајте го и држете го копчето за заклучување на копчињата. Светнува симболот за заклучување, а режимот за заклучување на копчињата се активира. Копчињата не работат додека е активен режимот за заклучување копчиња. За 3 секунди постојано притискајте го и држете го копчето за заклучување на копчињата повторно. Се исклучува симболот за заклучување, а режимот за заклучување на копчињата се деактивира.

10. Прекин на предупредување за висока температура

Во случај на аларм за висока температура, предупредувањето може да се избрише со притискање на кое било копче на екранот или со притискање на копчето за завршување на предупредувањето за висока температура 1 секунда откако ќе се провери храната во замрзнувачот. Забелешка: Откажувањето со притискање на кое било копче не е достапно кај сите модели.

11. Еко дополнителна функција

На пример, кога одите на одмор, притиснете го копчето Есо Extra 3 секунди за да ја активирате функцијата Есо Extra. Кога функцијата е активна, замрзнувачот ќе почне да работи во најекономичен режим по околу 6 часа и индикаторот за економична употреба ќе светне.

12. Функција за поставување замрзнувач

Ви овозможува да ја поставите температурата на преградата за замрзнување. Со притискање на ова

копче, температурата на преградата за замрзнување може да се постави на -18, -19, -20, -21, -22, -23 и -24°C соодветно.

13. Функција за брзо замрзнување ❄️

Кога е вклучена функцијата Брзо замрзнување, индикаторот за брзо замрзнување светнува. За да ја откажете оваа функција, повторно притиснете го копчето Брзо замрзнување. Индикаторот за брзо замрзнување ќе се изгасне и нормалните поставки ќе се вратат. Функцијата Брзо замрзнување автоматски се откажува по 52 часа, освен ако не ја откажете. Ако сакате да замрзнете голема количина свежа храна, притиснете го копчето Брзо замрзнување 24 часа пред да ја ставите храната во преградата за замрзнување.

14. Функција за вклучување/

исклучување ①₃

Кога се држи 3 секунди, ви овозможува да ја прекинете работата на производот. Може да се ракува со притискање и држење на копчето за вклучување/исклучување на производот уште еднаш 3 секунди.

7.2 Контролна табла на производот

Температурата може да се постави меѓу 1-8°C за одделот за ладење, а меѓу -24 и -15°C за одделот за замрзнување. Приспособливите температурни вредности може да се разликуваат под услов да се во овие опсези според спецификациите на производот.

7.3 Замрзнување свежа храна

- Храната што треба да се замрзне мора да се подели на порции според количеството што ќе се конзумира, а потоа да се замрзне во посебни пакувања. На овој начин ќе се спречи храната да се замрзнува одново откако ќе се одмрзне.

- За да се зачува колку што е можно повеќе хранливата вредност, аромата и бојата на храната, зеленчукот треба кратко да се обари пред да се замрзне. (Обарувањето не е неопходно за намирници како краставички и магнонос.) Времето на готвење на зеленчукот замрзнат на ваков начин се скратува за 1/3 во однос на свежиот зеленчук.
- За да го продолжите времето на складирање на замрзнатите прехранбени продукти, обарениот зеленчук мора најнапред да се филтрира, а потоа херметички да се спакува како и сите други намирници.
- Прехранбените продукти не смеат да се стават во замрзнувачот без да бидат спакувани.
- Материјалот за пакување на храната што ќе се складира мора да биде непропустлив, дебел и траен и не треба да се деформира во студени и влажни услови. Во спротивно, храната што ќе се стврдне при замрзнувањето може да ја продупчи амбалажата. Исто така, многу е важно добро да го затворите пакувањето за храната да биде добро складирана.

Следниве типови на пакување се погодни за замрзнување храна:

Полиетиленска кеса, алуминиумска фолија, пластична фолија, вакуум кеси и садови со капак отпорни на мраз.

Употребата на следниве видови амбалажа не се препорачуваат за замрзнување на храна:

Хартија за пакување, хартија за печење, целофан, кеса за отпадоци, употребувани кеси и кеси за пазарување.

- Во замрзнувачот не смее да се става жешка храна без претходно да се олади.
- Кога во замрзнувачот ставате незамрзната свежа храна, обрнете внимание да не дојде во допир со замрзнатите прехранбени продукти. Кул-пакетот (PCM) може да се стави

на решетката веднаш под решетката за брзо замрзнување за да не се затопли.

- Додека трае замрзнувањето (24 часа) не ставајте друга храна во замрзнувачот.
- Распоредувајте ги прехранбените производи на полиците или решетките за замрзнување на таков начин што нема да бидат натрупани (препорачливо е пакувањата да не се допираат).
- Замрзнатата храна мора да се конзумира кратко време откако ќе се одмрзне и не смее повторно да се замрзнува.
- Не ги блокирајте отворите за вентилација ставајќи ја смрзнатата храна пред отворите за вентилација што се наоѓаат на задната површина на замрзнувачот.
- Се препорачува да ставите етикета на секое пакување и да напишете кој прехранбен продукт е во пакувањето и кога е замрзнат.

Храна погодна за замрзнување:

Риба и морска храна, црвено и бело месо, пилешко, зелечук, овошје, растителни зачини, млечни производи (како што се сирење, путер и процеден јогурт), печива, готови или готвени јадења, јадења од компири, суфле и десерти.

Храна непогодна за замрзнување:

Јогурт, кисело млеко, крем, мајонез, марула, црвена ротквица, грозје, сите овоштија (како што се јаболка, круши и праски).

- За брзо и длабоко замрзнување на прехранбените производи не смеат да се надминат следниве количества на едно пакување.
 - Овошје и зеленчук, 0,5-1 кг
 - Месо, 1-1,5 кг
- Мало количество храна (максимум 2 кг) може да се замрзне и без функцијата за брзо замрзнување. За да се постигне најдобар резултат, следете ги следниве упатства:

1. Активирајте ја функцијата за брзо замрзнување 24 часа пред да ја ставите свежата храна.
2. По 24 часа од притискањето на копчето, најнапред ставете ја храната што сакате да ја замрзнете на најгорната полица со поголем капацитет на замрзнување. Ставете ја преостанатата храна, ако има, во најдесниот дел на втората полица.
3. Функцијата за брзо замрзнување ќе биде автоматски деактивирана по 52 часа.
4. Не се обидувајте да замрзнете одеднаш големи количини храна. За 24 часа замрзнувачот може да го замрзне максималното количество храна наведено како «Капацитет на замрзнување ... kg/24 часа» на етикетата за типот на замрзнувачот. Не е добро да се става повеќе незамрзната/свежа храна во замрзнувачот отколку што е наведено на етикетата.
 - Може да ги разгледате табелите Месо и риба, Зеленчук и овошје, Млечни производи кога треба да ставате и складирате храна во длабокиот замрзнувач.

Совети за чување замрзната храна

- Кога купувате замрзната храна, проверете дали е замрзната на соодветна температура и дали амбалажата е оштетена.
- Ставете ги пакувањата во замрзнувачот најбрзо што може откако сте ги купиле.
- Проверете дали рокот на траење означен на амбалажата не е поминат пред да го конзумирате спакуваното готово јадење што ќе го извадите од замрзнувачот.

Одмрзнување

Мразот во замрзнувачот автоматски се топи.

Детали за замрзнувачот

Според стандардот EN 62552 (според конкретни услови за мерење) во замрзнувачот може да се замрзнуваат

најмалку 4,5 кг храна на секои 100 литри од волуменот на замрзнувачот на собна температура од 25 °C во 24 часа.

Одмрзнување на замрзнатата храна

Во зависност од разновидноста на храната и целта на употребата, може да се избере некоја од следниве опции за одмрзнување:

- На собна температура (не е многу погодно да се одмрзнува храна оставајќи ја долго време на собна температура за да се задржи квалитетот на храната)
- Во фрижидерот
- Во електрична печка (кај модели со или без вентилатор)
- Во микробранова печка

ВНИМАНИЕ!

- Не ставајте во замрзнувачот кисели пијалаци во стаклени шишиња и лименки бидејќи може да експлодираат.
- Ако има влага во пакувањата со замрзната храна и ако тие се подуени, веројатно претходно биле чувани во несоодветни услови и содржината се расипала. Не ја конзумирајте таквата храна без да ја проверите.
- Бидејќи вкусот на некои зачини во готовите јадења може да се промени по долготрајно складирање, треба да додавате помалку зачини во храната што треба да се замрзне или да ги додадете зачините што ги сакате дури откако храната ќе се одмрзне.

Месо и риба		Подготовка	Најдолго време на складирање (месец)	
Месни производи	Телешко	Бифтек	Исечете ги на парчиња со дебелина од 2 cm и ставете фолија меѓу нив или цврсто завиткајте ги во просирна фолија	6-8
		Печење	Спакувајте ги парчињата месо во кеса за фрижидер или цврсто завиткајте ги во просирна фолија.	6-8
		Коцки	Во мали парчиња	6-8
		Шницли, кременадли	Ставете фолија меѓу парчињата или завиткајте го секоја посебно во просирна фолија	6-8
	Овчо месо	Кременадли	Ставете фолија меѓу парчињата месо или завиткајте го секое посебно во просирна фолија	4-8
		Печење	Спакувајте ги парчињата месо во кеса за фрижидер или цврсто завиткајте ги во просирна фолија.	4-8
		Коцки	Спакувајте ги исечените парчиња месо во кеса за фрижидер или цврсто завиткајте ги во просирна фолија	4-8
	Говедско	Печење	Спакувајте ги парчињата месо во кеса за фрижидер или цврсто завиткајте ги во просирна фолија.	8-12
		Бифтек	Исечете ги на парчиња со дебелина од 2 cm и ставете фолија меѓу нив или цврсто завиткајте ги во просирна фолија	8-12
		Коцки	Во мали парчиња	8-12
		Варено месо	Спакувајте го во мали парчиња во кеса за фрижидер	8-12
	Мелено месо		Без зачини, во обични кесички	1-3
	Изнутрици (парче)		На парчиња	1-3
	Ферментирани колбаси - салама		Треба да се спакува дури и ако има обвивка.	1-3
	Шунка		Ставете фолија меѓу исечените парчиња	2-3

Месо и риба		Подготовка	Најдолго време на складирање (месец)
Пилешко и дивеч	Пиле и мисирка	Завиткајте ги во фолија	4-6
	Гуска	Завиткајте ја во фолија (порциите не треба да бидат поголеми од 2,5 kg)	4-6
	Патка	Завиткајте ја во фолија (порциите не треба да бидат поголеми од 2,5 kg)	4-6
	Срна, зајак, икра	Завиткајте ги во фолија (порциите не треба да бидат поголеми од 2,5 kg, а коските треба да бидат изваени)	6-8
Риба и морска храна	Слатководна риба (пастрмка, крап, жерав, сом)	Откако добро ќе се исчисти внатрешноста и крлушките, треба да се измијат и исушат, а опашката и главата треба да се отсечат ако е потребно.	2
	Посна риба (бранцин, иверак, риба-лист)		4-6
	Масна риба (бонито, скуша, сина риба, црвен барбун, сардина)		2-4
	Ракови и школки	Исчистени и во кеси	4-6
	Кавијар	Во оригиналното пакување, во алуминиумски или пластичен сад	2-3

Овошје и зеленчук	Подготовка	Најдолго време на складирање (месец)
Борнија и мешунки	Бланширани 3 минути откако ќе ги измиете и исечете на мали парчиња	10-13
Грашок	Бланширан 2 минути откако ќе го излупите и измиете	10-12
Зелка	Бланширана 1-2 минути откако ќе ја исчистите	6-8
Моркови	Бланширани 3-4 минути откако ќе ги исчистите и исечете на кругчиња	12
Пиперки	Бланширани 2-3 минути откако ќе ги исечете дршките, ќе ги поделите на две и ќе ги извадите семките	8-10
Спанаќ	Бланширан 2 минути откако ќе го измиете и исчистите	6-9
Праз	Бланширан 5 минути откако ќе го здробите	6-8
Карфиол	Бланширан 3-5 минути во малку лимонова вода откако ќе ги извадите листовите и ќе го исечете карфиолот на парчиња	10-12
Црн патлиџан	Бланширан 4 минути откако ќе го измиете и исечете на парчиња од 2 cm	10-12
Тиква	Бланширана 2-3 минути откако ќе ја измиете и исечете на парчиња од 2 cm	8-10
Печурки	Лесно пропржени во масло и прелиени со лимон	2-3
Пченка	Исчистена и спакувана во кочан или зрна	12
Јаболко и круша	Бланширани 2-3 минути откако ќе ги излупите и исечете на кришки	8-10
Кајсии и праски	Поделени на половина и со извадени семки	4-6
Јагоди и малини	Измиени и со извадени дршки	8-12
Печено овошје	Со додавање на 10% шеќер во садот	12
Сливи, цреши, вишни	Измиени и со извадени дршки	8-12

Млечни производи	Подготовка	Најдолго време на складирање (месец)	Услови на складирање
Сирење (освен фета)	Ставете фолија меѓу парчињата	6-8	Може да остане во оригиналното пакување за краткотрајно складирање. За долготрајно складирање треба да се завитка во алуминиумска или пластична фолија.
Путер, маргарин	Во оригинално пакување	6	Во оригинално пакување или во пластични садови

7.4 Менување на страната на отворање на вратата

Страната на отворање на вратата на Вашиот фрижидер може да се смени според местото каде што сте го поставиле. Кога ќе Ви треба ова, дефинитивно треба да го повикате најблискиот овластен сервис.

7.5 Предупредување за отворена врата

Ќе се слушне аудио предупредување доколку вратата на производот остане отворена 1,5 минута. Аудио предупредувањето ќе прекине кога вратата ќе ја затворите вратата или кога ќе притиснете некое копче на екранот (ако е достапно).

Ќе се слушне аудио предупредување доколку вратата на производот остане отворена 1 минута. Аудио предупредувањето ќе прекине кога вратата ќе ја затворите вратата или кога ќе притиснете некое копче на екранот (ако е достапно).

7.6 Заменување на сијаличката за осветлување

Повикајте го овластениот сервис кога ќе се замени сијалицата/ЛЕД-диодата што се користи за осветлување во фрижидерот.

Сијаличката/ите што се користат во овој уред не може да се користат за домашно осветлување. Намената на оваа сијаличка е да му овозможи на корисникот да ја стави храната во фрижидерот/замрзнувачот безбедно и удобно.

8 Одржување и чистење

Прво прочитајте ги „Безбедносните инструкции“!

Пред да го исчистите фрижидерот, исклучете го од струја или исклучете го осигурувачот на кој е поврзан.

Не ги ставајте рацете, нозете или метални предмети под фрижидерот или помеѓу фрижидерот и подот од која било причина. Може да дојде до заглавување или некој остар раб може да предизвика лични повреди.

- Не користете остри или абразивни алатки за да го чистите производот. Не користете материјали како што се средства за чистење во

домаќинството, сапун, детергенти, гас, бензин, разредувач, алкохол, восок итн.

- Правот да се отстранува од решетката за вентилација на задниот дел од производот најмалку еднаш годишно (без да се отвори капакот). Исчистете го производот со сува крпа.
- Внимавајте водата да не дојде во допир со поклопецот на сијаличката и другите електрични делови.
- Исчистете ја вратата со влажна крпа. Отстранете ја целата содржина за да ги отстраните рафтовите од вратата и внатрешноста. Извадете ги рафтовите на вратата со кревање нагоре.

Исчистете ги и исушете ги рафтовите, а потоа повторно прикачете ги со лизгање од горе.

- Не користете хлорирана вода или средства за чистење на надворешната површина и хромираните делови на производот. Хлорот ќе предизвика рѓа на металните површини.
- Не користете остри и абразивни алатки, сапун, материјали за чистење на домови, детергенти, гас, бензин, лак и слични супстанции за да спречите деформација и отстранување отпечатоци на пластичниот дел. Користете топла вода и мека крпа за чистење и потоа исушете.
- На производите без функција за замрзнување, може да се појават капки вода и замрзнување до дебелина на прст на задниот сид на одделот за ладење. Не чистете и никогаш не ставајте масла или слични материјали.
- Користете само благо навлажнета микрофибер крпа за чистење на надворешната површина на производот. Сунѓерите и други видови крпи за чистење може да предизвикаат гребнатини.
- За да ги исчистите сите отстранливи составни делови за време на чистењето на внатрешната површина на производот, измијте ги овие составни делови со благ раствор што се состои од сапун, вода и карбонат. Измијте и исушете темелно. Спречете контакт со вода со составните делови за осветлување и контролната табла.

9 Решавање проблеми

Прво прочитајте ги „Безбедносните инструкции“!

Проверете го овој список пред да го контактирате сервисот. Со тоа ќе заштедите време и пари. Овој список вклучува чести поплаки кои не се поврзани со неисправна изработка или материјали. Одредени функции споменати овде може да не важат за Вашиот производ.

- Не користете оцет, етанол или други средства за чистење базирани на алкохол на внатрешната површина.

Надворешни површини од не'рѓосувачки челик

Користете неабразивно средство за чистење не'рѓосувачки челик и нанесете го со мека крпа без влакна. За полирање, нежно избришете ја површината со микрофибер крпа навлажнета со вода и користете сува крпа од еленска кожа за полирање. Секогаш следете го „текот“ на не'рѓосувачкиот челик.

Спречување миризби

Производот е произведен без миризливи материјали. Сепак, несоодветното чување храна и неправилното чистење на внатрешните површини може да доведе до миризби.

- За ова да се избегне, чистете ја внатрешноста со газирана вода на секои 15 дена.
- Чувајте ја храната во затворени садови, бидејќи микроорганизмите што произлегуваат од храната чувана во незатворени садови ќе предизвикаат лоша миризба.
- Не чувајте храна со истечен рок и расипана храна во фрижидерот.

Заштита на пластичните површини

Маслото истурено на пластични површини може да ја оштети површината и мора веднаш да се исчисти со топла вода.

Ако проблемот продолжи откако ќе ги следите упатствата во овој дел, контактирајте со Вашиот продавач или овластен сервис. Не се обидувајте да го поправите производот.

Ладилникот не работи.

- Приклучокот за напојување не е целосно поставен. >>> Приклучете го така што целосно ќе се смести во штекерот.

- Осигурувачот поврзан со штекерот што го напојува производот или главниот осигурувач е изгорен. >>> Проверете го осигурувачот.

Кондензација на страничниот сид на одделот за ладење (MULTI ZONE, COOL CONTROL и FLEXI ZONE).

- Вратата се отвора пречесто. >>> Внимавајте да не ја отворате вратата на производот пречесто.
- Околината е премногу влажна. >>> Не го инсталирајте производот во влажна околина.
- Храната што содржи течности се чува во незатворени садови. >>> Чувајте ја храната што содржи течности во херметички затворени садови.
- Вратата на производот е оставена отворена. >>> Не ја оставајте вратата на производот отворена долго време.
- Термостатот е поставен на многу ладна температура. >>> Поставете го термостатот на соодветна температура.

Компресорот не работи.

- Во случај на ненадеен прекин на напојувањето или исклучување на приклучокот за напојување и повторно вклучување, притисокот на гасот во системот за ладење на производот не е избалансиран, што ја активира термичката заштита на компресорот. Производот ќе се рестартира по отприлика 6 минути. Доколку производот не се рестартира по овој период, контактирајте го сервисот.
- Одмрзнувањето е активно. >>> Ова е нормално за целосно автоматски производ за одмрзнување. Одмрзнувањето се извршува периодично.
- Производот не е вклучен во струја. >>> Проверете дали кабелот за напојување е вклучен.
- Поставката за температура е неправилна. >>> Изберете ја соодветната поставка за температура.
- Нема струја. >>> Производот ќе продолжи да работи нормално откако ќе се врати струјата.

Бучавата при работа на ладилникот се зголемува за време на употреба.

- Работните перформанси на производот може да се разликуваат во зависност од разликите на температурата на околината. Ова е нормално и не е дефект.

Ладилникот работи пречесто или предолго.

- Новиот производ може да е поголем од претходниот. Поголемите производи ќе работат подолго време.
- Собната температура може да е висока. >>> Производот вообичаено ќе работи подолго време на повисока собна температура.
- Производот можеби бил неодамна приклучен или внатре е ставена нова храна. >>> На производот ќе му треба подолго време за да ја достигне поставената температура кога неодамна бил приклучен или ќе се стави нова храна внатре. Ова е нормално.
- Можеби неодамна се ставени големи количини топла храна во производот. >>> Не ставајте топла храна во ладилникот.
- Вратите често се отворале или биле отворени долго време. >>> Топлиот воздух што се движи внатре ќе предизвика производот да работи подолго. Не отворајте ги вратите пречесто.
- Вратата на замрзнувачот или на ладилникот може да е подотворена. >>> Проверете дали вратите се целосно затворени.
- Производот може да е поставен на температура што е прениска. >>> Поставете ја температурата на повисок степен и почекајте производот да ја достигне прилагодената температура.
- Гумата на вратата на ладилникот или замрзнувачот може да е валкана, излитена, скршена или неправилно поставена. >>> Исчистете ја или заменете ја гумата. Оштетената / искината гума на вратата ќе

предизвика производот да работи подолго време за да се зачува моменталната температура.

Температурата на замрзнувачот е многу ниска, но температурата на ладилникот е соодветна.

- Температурата на одделот за замрзнување е поставена на многу низок степен. >>> Поставете ја температурата на одделот за замрзнување на повисок степен и повторно проверете.

Температурата на ладилникот е многу ниска, но температурата на замрзнувачот е соодветна.

- Температурата на одделот за ладење е поставена на многу низок степен. >>> Поставете ја температурата на одделот за ладење на повисок степен и повторно проверете.

Храната што се чува во фиоките на одделот за ладење е замрзната.

- Температурата на одделот за ладење е поставена на многу низок степен. >>> Поставете ја температурата на одделот за ладење на повисок степен и повторно проверете.

Температурата во ладилникот или замрзнувачот е превисока.

- Температурата на одделот за ладење е поставена на многу висок степен. >>> Поставаката за температура на одделот за ладење има влијание врз температурата во одделот за замрзнување. Почекајте додека температурата на соодветните делови не достигне доволно ниво со менување на температурата на преградите за ладење или замрзнување.
- Вратите често се отворале или биле отворени долго време. >>> Не отворајте ги вратите пречесто.
- Вратата може да е подотворена. >>> Целосно затворете ја вратата.
- Производот можеби бил неодамна приклучен или внатре е ставена нова храна. >>> Ова е нормално. На производот ќе му треба подолго време за да ја достигне поставената

температура кога неодамна бил приклучен или ќе се стави нова храна внатре.

- Можеби неодамна се ставени големи количини топла храна во производот. >>> Не ставајте топла храна во ладилникот.

Тресење или бучава.

- Површината не е рамна или издржлива >>> Ако производот се тресе кога полека го придвижувате, прилагодете ги ногалките за да го балансираат производот. Исто така, проверете дали подот е доволно издржлив за да го поднесе производот.
- Сите работи ставени на производот може да предизвикаат бучава. >>> Отстранете ги сите работи ставени на производот.
- Производот прави бучава од проток на течност, прскање итн.
- Работните принципи на производот вклучуваат теченија на течност и гас. >>> Ова е нормално и не е дефект.

Од производот се слуша звук на ветар.

- Производот користи вентилатор за ладење. Ова е нормално и не е дефект.

Има кондензација на внатрешните сидови на производот.

- Топлото или влажното време ќе го зголеми подмрзнувањето и кондензацијата. Ова е нормално и не е дефект.
- Вратите често се отворале или биле отворени долго време. >>> Не отворајте ги вратите пречесто; ако е отворена, затворете ја вратата.
- Вратата може да е подотворена. >>> Целосно затворете ја вратата.

Има кондензација на надворешноста на производот или помеѓу вратите.

- Времето во околината може да е влажно, ова е сосема нормално при влажно време. >>> Кондензацијата ќе се изгуби кога ќе се намали влажноста.

Внатрешноста мириса лошо.

- Производот не се чисти редовно. >>> Редовно четете ја внатрешноста со сунѓер, топла вода и газирани вода.
- Одредени држачи и материјали од пакувањата може да предизвикаат миризба. >>> Користете држачи и материјали за пакување без миризба.
- Храната се чува во незатворени садови. >>> Чувајте ја храната во херметички затворени садови. Микроорганизми може да се прошират од нехерметички затворената храна и да предизвикаат лош мирис.
- Отстранете ја секоја храна со поминат рок или расипана храна од производот.

Вратата не се затвора.

- Пакувањата со храна може да ја блокираат вратата. >>> Преместете ги сите работи што ги блокираат вратите.
- Производот не стои во целосна исправена положба на подот. >>> Прилагодете ги ногалките за да го врамнотежите производот.

- Површината не е рамна или издржлива >>> Проверете дали површината е рамна и доволно издржлива за да го издржи производот.

Пластичната корпа за свежа храна е заглавена.

- Прехранбените производи може да се во контакт со горниот дел од фиоката. >>> Прераспоредете ги прехранбените производи во фиоката.

Температура на површината на производот.

- Може да се забележи висока температура помеѓу две врати, на страничните панели и на задната површина на решетката додека производот работи. Ова е нормално и нема потреба од сервис.

Вентилаторот продолжува да работи кога ќе се отвори вратата.

- Вентилаторот може да продолжи да работи кога е отворена вратата на замрзнувачот.

Ако проблемот продолжи откако ќе ги следите упатствата во овој дел, контактирајте со Вашиот продавач или овластен сервис. Не се обидувајте да го поправите производот. Ова е нормално.

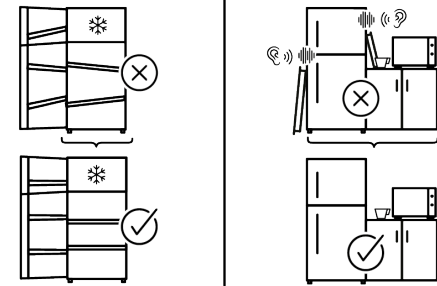
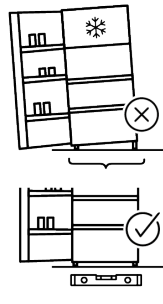
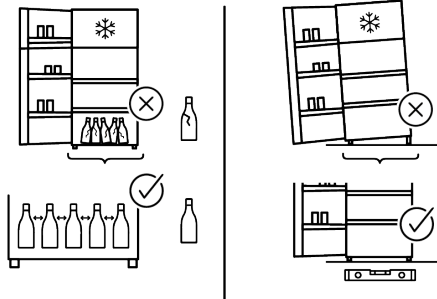
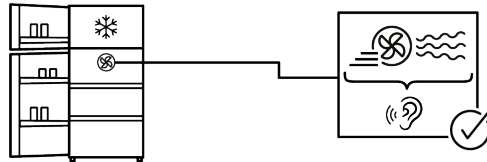
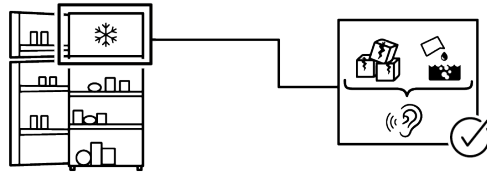
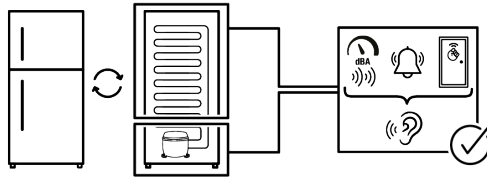

ОГРАДУВАЊЕ ОД ОДГОВОРНОСТ

Со некои (едноставни) дефекти крајниот корисник може соодветно да се справи без да се појави безбедносно прашање или небезбедна употреба, под услов тие да се изведат во рамките на границите и во согласност со следните упатства (видете го делот „Самопоправка“).

Затоа, освен ако не е поинаку овластено во делот „Самопоправка“ подолу, поправките ќе бидат упатени до регистрирани професионални сервисери со цел да се избегнат безбедносни проблеми. Регистриран професионален сервисер е професионален сервисер кому производителот му дал пристап до упатствата и списокот на резервни делови на овој производ според методите опишани во законодавните акти согласно Директивата 2009/125/ЕС.

Сепак, само сервисниот агент (т.е. овластени професионални сервисери) кој можете да го добиете преку телефонскиот број наведен во прирачникот за употреба/гарантната картичка или преку овластениот продавач може да обезбеди сервис според условите за гаранција. Затоа, Ве известуваме дека поправките од професионалните сервисери (кои не се овластени од) Веко ќе ја понишат гаранцијата.

Самопоправка

Крајниот корисник може да направи самопоправка во однос само на следните резервни делови: рачки на вратите, шарки на вратите, фиоки, корпи и гуми на вратите (ажурирана листа е достапна и на support.beko.com од 1 март 2021 година).

Покрај тоа, за да се обезбеди безбедност на производот и да се спречи ризикот од сериозна повреда, споменатата самопоправка треба да се изврши според упатствата во прирачникот за употреба за самопоправка или кои се достапни на support.beko.com. За Ваша безбедност, исклучете го производот од струја пред да се обидете самостојно да се поправате.

Поправката и обидите за поправка на крајните корисници за делови кои не се вклучени во таков список и/или не ги следат упатствата во прирачникот за употреба за самопоправка или кои се достапни на support.beko.com, може да предизвикаат безбедносни проблеми кои не се припишуваат на Веко и ќе ја поништи гаранцијата на производот. Затоа, препорачливо е крајните корисници да се воздржат од обиди за извршување поправки кои не се надвор од споменатиот список на резервни делови, контактирајќи во такви случаи овластени професионални сервисери или регистрирани професионални сервисери. Напротив, таквите обиди на крајните корисници може да предизвикаат безбедносни проблеми и да го оштетат производот и последователно да предизвикаат пожар, поплава, струен удар и сериозни лични повреди.

На пример, но не ограничувајќи се на, следните поправки мора да се упатат до овластени професионални сервисери или регистрирани професионални сервисери: компресор, коло за ладење, главна плоча, плоча за инвертер, плоча за екран итн.

Производителот/продавачот не може да биде одговорен во ниту еден случај кога крајните корисници не го почитуваат горенаведеното.

Достапноста на резервниот дел на фрижидерот што сте го купиле е 10 години. Во овој период, ќе бидат достапни оригинални резервни делови за правилно функционирање на фрижидерот

Минималното траење на гаранцијата за фрижидерот што сте го купиле е 24 месеци.

Овој производ е опремен со извор на осветлување од енергетската класа „G“. Изворот на осветлување во овој производ треба да се заменува само од страна на професионален сервисер.

Pred uporabo prosimo preberite ta priročnik!

Spoštovani kupec

Zahvaljujemo se vam za izbiro tega izdelka Beko.

Želimo vam zagotoviti optimalno učinkovitost tega visokokakovostnega izdelka, ki je izdelan z najsodobnejšo tehnologijo. Zato pred uporabo izdelka skrbno preberite ta priročnik in vso drugo priloženo dokumentacijo.

Upoštevajte vse informacije in opozorila v uporabniškem priročniku. Tako boste zaščitili sebe in svoj izdelek pred nevarnostmi, ki se lahko pojavijo. Shranite uporabniški priročnik. Če to enoto daste nekomu drugemu, vključite še ta priročnik.





V uporabniškem priročniku in na izdelku so uporabljeni naslednji simboli:



Preberite uporabniški priročnik.



Nevarnost, ki lahko povzroči smrt ali poškodbe.

 ENERGY 	Podatke o modelu, ki so shranjeni v zbirki podatkov o izdelku, lahko najdete tako, da vnesete naslednje spletno mesto in poiščete vaš identifikator modela (*), ki ga najdete na energijski nalepki.
SUPPLIER'S NAME	MODEL IDENTIFIER → (*)
	

<https://eprel.ec.europa.eu/>

1	Varnostna navodila	70
1.1	Pomembni varnostni simboli.....	70
1.2	Namen uporabe	70
1.3	Varnost otrok, ranljivih oseb in hišnih ljubljencev	71
1.4	Električna varnost.....	71
1.5	Varnost rokovanja	72
1.6	Varnost namestitve	72
1.7	Varnost delovanja.....	75
1.8	Varnost shranjevanja hrane.....	78
1.9	Varnost vzdrževanja in čiščenja...	79
1.10	Osvetlitev	80
1.11	Odstranjevanje starega izdelka	80
2	Okoljevarstvena navodila	80
2.1	Skladnost z direktivo o OEEO in odstranjevanje izrabljenega izdelka	80
3	Vaš zamrzovalnik.....	81
4	Priprava	82
4.1	Kako varčevati z energijo	82
4.2	Prva uporaba	82
4.3	Klimatski razred in definicije	83
5	Instalacija	83
5.1	Pravo mesto za namestitev	83
5.2	Pritrditev plastičnih zagozd	83
5.3	Prilagoditev nogic.....	83
5.4	Opozorilo pred vročo površino	83
6	Uporaba izdelka	84
7	Uporaba vaše naprave.....	84
7.1	Nadzorna plošča izdelka.....	84
7.2	Nadzorna plošča izdelka.....	86
7.3	Zamrzovanje sveže hrane.....	86
7.4	Obratna stran odpiranja vrat.....	89
7.5	Alarm za odprta vrata.....	89
7.6	Zamenjava svetilke	89
8	Vzdrževanje in čiščenje.....	90
9	Odpravljanje težav	90

1 Varnostna navodila

- V tem razdelku so navedena varnostna navodila, ki jih je treba upoštevati, da se prepreči nevarnost telesnih poškodb ali materialne škode.
- Naše podjetje ne odgovarja za škodo, ki lahko nastane zaradi neupoštevanja teh navodil.
- Montažo in popravila naj vedno izvaja proizvajalec, pooblaščen servis ali oseba, ki jo bo imenovalo podjetje uvoznika.
- Uporabljajte samo originalne rezervne dele in dodatke.
- Ne izvajajte popravil ali zamenjave nobenega dela aparata, razen če je to izrecno navedeno v uporabniškem priročniku.
- Na izdelku ne izvajajte nobenih sprememb.

1.1 Pomembni varnostni simboli

 Nevarnost električnega udara!

 Preberite uporabniški priročnik.

 Nevarnost, ki lahko povzroči opekline zaradi stika z vročimi površinami.

 Gorljiv material, opozorilo pred nevarnostjo požara.

 Nevarnost poškodb zaradi stika z ostrimi površinami!

 Nevarnost sevanja UV-C

1.2 Namen uporabe

- Ta izdelek ni primeren za komercialno uporabo in se ne sme uporabljati za namene, ki niso predvideni.
- Ta izdelek je namenjen za uporabo v notranjih prostorih, kot so gospodinjstva in podobno.

Na primer;

v kuhinjah za zaposlene v trgovinah, pisarnah in drugih delovnih okoljih, v kmečkih hišah, v enotah hotelov, motelov ali drugih počivališč, ki jih uporabljajo stranke, v hostlih ali podobnih okoljih, pri cateringu in v podobnih okoljih, kjer ne gre za neposredno prodajo.

- Ta izdelek se ne sme uporabljati v odprtih ali zaprtih zunanjih okoljih, kot so plovila, avtodomi, balkoni ali terase. Izpostavljanje izdelka dežju, snegu, sončni svetlobi in vetru lahko povzroči nevarnost požara.



1.3 Varnost otrok, ranljivih oseb in hišnih ljubljencev

- Ta izdelek lahko uporabljajo otroci, stari 8 let in več, ter osebe z nerazvitimi fizičnimi, senzoričnimi ali duševnimi sposobnostmi ali s pomanjkanjem izkušenj in znanja, če so pod nadzorom ali če so prejeli navodila glede varne uporabe aparata in vključenih nevarnosti.
- Otroci med 3. in 8. letom starosti lahko dajejo in jemljejo hrano v/iz hladilnega izdelka.
- Otroci in hišni ljubljenci se ne smejo igrati z izdelkom, plezati nanj ali vstopati vanj.
- Otroci in hišni ljubljenci se ne smejo zadrževati v območju kabine (kompresorja), kjer so električni deli.
- Čiščenja in uporabniškega vzdrževanja naj ne izvajajo otroci, razen če jih nekdo nadzoruje.
- Embalažni material hranite izven dosega otrok. Nevarnost poškodb in zadušitve.
- Če je na vratih izdelka na voljo ključavnica, hranite ključ izven dosega otrok.



1.4 Električna varnost

- Izdelek ne sme biti priključen v vtičnico med namestitvijo, vzdrževanjem, čiščenjem, popravilom in transportom.
- Če je napajalni kabel poškodovan, ga mora zamenjati oseba, ki jo pošlje proizvajalec, pooblaščen servisier ali uvoznik, da se prepreči morebitna nevarnost.
- Napajalnega kabla ne vtikajte pod izdelek ali na zadnji del izdelka. Na napajalni kabel ne postavljajte težkih predmetov. Napajalni kabel ne sme biti upognjen, stisnjen in ne sme priti v stik z virom toplote.
- Uporabljajte samo originalni kabel. Ne uporabljajte prerezanih ali poškodovanih kablov.
- Za delovanje izdelka ne uporabljajte podaljška, večnamenskega vtiča ali adapterja.
- Prenosni večnamenski vtiči ali prenosni napajalniki se lahko pregrejejo in povzročijo požar. Zato za izdelkom ali v njegovi bližini ne imejte prenosnih virov napajanja z več vtičnicami.

- Preden priključite izdelek na vir napajanja, med namestitvijo odstranite napajalni kabel s kavlja kondenzatorja (če je na voljo).
- Električni deli po namestitvi ne smejo biti dosegljivi uporabniku.
- Ne priklaplajte napajalnega kabla izdelka v ohlapno ali poškodovano vtičnico. Te vrste povezav se lahko pregrejejo in povzročijo požar.
- Vtič mora biti lahko dostopen. Če to ni mogoče, mora biti na električni napeljavi na voljo mehanizem, ki ustreza elektro zakonodaji in ki odklopi vse sponke od omrežja (varovalka, stikalo, glavno stikalo itd.).
- Izdelek ne sme delovati z zunanjo preklopno napravo, kot je časovnik, ali daljinsko vodenim sistemom.
- Izdelka ne uporabljajte, če imate gola stopala ali mokro telo.
- Ne dotikajte se vtiča z mokrimi rokami.
- Ko izklapljate aparat, ne držite napajalnega kabla, temveč vtič.
- Prepričajte se, da vtič ni moker, umazan ali zaprašen.
- Izdelka nikoli ne priključite na naprave za varčevanje z energijo. Ti sistemi so škodljivi za aparat.

1.5 Varnost rokovanja

- Pred prenašanjem izdelka odklopite aparat iz vtičnice.
- Ta izdelek je težek, zato ga ne premikajte sami. Če izdelek pade na vas, vas lahko poškoduje. Izdelka med transportom ne izpostavljajte udarcem ali padcem.
- Vedno zaprite vrata in izdelka med transportom ne držite za vrata.
- Pazite, da med premikanjem izdelka ne poškodujete hladilnega sistema in cevi. Če so cevi poškodovane, ne uporabljajte izdelka in se obrnite na pooblaščen servis.

1.6 Varnost namestitve

- Za pripravo izdelka za uporabo si oglejte informacije v uporabniškem priročniku in se prepričajte, da sta električna in vodovodna napeljava ustrezna. Če ne, pokličite kvalificiranega električarja in vodovodarja, da po potrebi uredita napeljave.
- **Če tega ne storite, lahko pride do električnega udara, požara, težav z izdelkom ali poškodb.**

- Pred začetkom namestitve izklopite varovalko, da izklopite napetost v električnem omrežju, na katerega je izdelek priključen.
- Izdelek morata namestiti dve ali več oseb. Pri odstranjevanju izdelka iz embalaže in namestitvi uporabljajte zaščitne rokavice.
- Ta izdelek je zasnovan za uporabo na največji nadmorski višini 2000 metrov.
- Otrokom preprečite dostop do območja namestitve.
- Pred namestitvijo preverite, ali je izdelek poškodovan. Če je izdelek poškodovan, ga ne nameščajte.
- Med namestitvijo, vzdrževanjem in popravilom izdelka vedno uporabljajte osebno zaščitno opremo (rokavice itd.). Tveganje za poškodbe.
- Izdelka ne nameščajte ali puščajte na mestih, kjer je lahko izpostavljen zunanjim temperaturam okolja.
- Postavite izdelek na čisto, ravno in trdo površino ter ga izravnajte z nastavljivimi nogami (z vrtenjem sprednjih nog v desno ali levo). V nasprotnem primeru se lahko hladilnik prevrne in povzroči telesne poškodbe.
- Bodite previdni, da med premikanjem izdelka ne poškodujete tal (ploščice itd.). Namestite izdelek na tla ali zagotovite zadostno podporo, odvisno od velikosti, teže in načina uporabe izdelka. Poskrbite, da izdelek ni blizu vira toplote ter da so vse štiri noge stabilne in v stiku s tlemi. Namestite izdelek v skladu z zahtevami in z vodno tehniko zagotovite, da je v vodoravnem položaju. Za zagotovitev popolne učinkovitosti krogotoka hladilnega sredstva počakajte vsaj dve uri, preden začnete uporabljati izdelek.
- Izdelek je treba namestiti v suhem in prezračenem okolju. Pod izdelkom ne sme biti preprog, tekačev ali podobnih prekrival. To lahko povzroči nevarnost požara zaradi nezadostnega prezračevanja.
- Ne blokirajte ali prekrivajte prezračevalnih odprtin. V nasprotnem primeru se poraba energije poveča in vaš izdelek se lahko poškoduje.
- Pustite dovolj prostora ob straneh in zgoraj, da zagotovite ustrezno prezračevanje. Razdalja med hrbtno ploščo in steno za izdelkom mora biti najmanj 50 mm, da se prepreči pojav

vročih površin. Zmanjšanje te razdalje lahko poveča porabo energije izdelka.

- Pri nameščanju izdelka se prepričajte, da napajalni kabel ni poškodovan ali stisnjen.
- Izdelek ne sme biti priključen na napajalne sisteme in vire energije, ki lahko povzročijo nenadne spremembe napetosti (npr. prenosni vir sončne energije). lahko zaradi nenadnega nihanja napetosti pride do poškodb izdelka.
- Večja kot je količina hladilnega sredstva v hladilniku, v večjem prostoru mora biti hladilnik nameščen. V zelo majhnih prostorih lahko v primeru uhajanja plina iz hladilnega sistema nastane vnetljiva mešanica plina in zraka. Za vsakih 8 gramov hladilnega sredstva se zahteva najmanj 1 m³ prostornine. Količina hladilnega sredstva v aparatu je navedena na tipski ploščici.
- Izdelek ne sme biti nameščen tako, da bi električni kabli, kovinska cev plinskega štedilnika, kovinske plinske ali vodovodne cevi prišli v stik z zadnjo steno izdelka (ali kondenzatorjem).
- Mesto namestitve izdelka ne sme biti izpostavljeno neposredni sončni svetlobi in ne sme biti v bližini vira toplote, kot so peči, radiatorji itd. Če ne morete preprečiti namestitve izdelka v bližini vira toplote, uporabite ustrezno izolacijsko ploščo in zagotovite, da je najmanjša razdalja do vira toplote enaka kot navedena spodaj:
 - Vsaj 30 cm stran od virov toplote, kot so štedilniki, pečice, grelniki in grelniki itd.,
 - In vsaj 5 cm stran od električnih pečic.
- Vaš izdelek ima zaščitni razred I.
- Izdelek priključite v ozemljeno vtičnico, ki je v skladu z vrednostmi napetosti, toka in frekvence, navedenimi na nalepki tipa. Vtičnica mora imeti varovalko 10A – 16A. Naše podjetje ne prevzema odgovornosti za kakršno koli škodo zaradi uporabe brez ozemljitve in električnega priključka v skladu z lokalnimi in državnimi predpisi.
- Med namestitvijo je treba napajalni kabel izdelka izključiti. V nasprotnem primeru obstaja nevarnost električnega udara in telesnih poškodb.

- Izdelka ne priklaplajte v zrahljane, zlomljene, umazane ali mastne vtičnice, v vtičnice, ki so se snele z ležišča, ali v vtičnice, pri katerih obstaja nevarnost stika z vodo. Te vrste povezav se lahko pregrejejo in povzročijo požar.
 - Napajalni kabel in cevi (če obstajajo) izdelka postavite tako, da ne bodo povzročali nevarnosti, da bi se ob njih spotaknili.
 - Vdor vlage in tekočine v dele pod napetostjo ali v napajalni kabel lahko povzroči kratek stik. Zato izdelka ne uporabljajte v vlažnih okoljih ali na območjih, kjer bi lahko škropila voda (npr. garaža, pralnica itd.). Če je hladilnik zmočen z vodo, ga izključite iz električnega omrežja in se obrnite na pooblaščen servis.
 - Hladilnika nikoli ne priključujte na naprave za varčevanje z energijo. Ti sistemi so škodljivi za aparat.
 - Pri odstranjevanju pokrova elektronske plošče in zadnjega pokrova kompresorja (če je nameščen) obstaja nevarnost stika z električnimi deli. Ne odstranite pokrova elektronske plošče in zadnjega pokrova kompresorja (če je nameščen). Obstaja nevarnost smrti zaradi električnega udara!
-  **1.7 Varnost delovanja**
- Na izdelku nikoli ne uporabljajte kemičnih topil. Te snovi lahko povzročijo nevarnost eksplozije.
 - V primeru okvare izdelka ga izključite iz električnega omrežja (ali izklopite varovalko, na katero je priključen) in ga ne uporabljajte, dokler ga ne popravi pooblaščen servis. Obstaja nevarnost električnega udara!
 - Na izdelek ali v njegovo bližino ne postavljajte plamena (prižgane sveče, cigarete itd.) ali virov toplote (likalnik, kuhalna plošča, pečica itd.). V bližini izdelka ne postavljajte vnetljivih/eksplodivnih materialov...
 - Ne vzpenjajte se na izdelek. Nevarnost padca in telesnih poškodb!
 - Ne povzročajte poškodb cevi hladilnega sistema z ostrimi ali koničastimi orodji. Hladilno sredstvo, ki prši v primeru prebadanja plinskih cevi, podaljškov cevi ali zgornjih

površinskih premazov, lahko povzroči draženje kože in poškodbe oči.

- Ne posegajte v tokokrog hladilne tekočine ali ga poškodujte. Nevarnost eksplozije.
- Ne postavljajte in ne uporabljajte električnih naprav v hladilniku/zamrzovalniku, razen če tako svetuje proizvajalec.
- Za pospešitev odmrzovanja ne uporabljajte nobenih postopkov, razen tistih, ki jih priporoča proizvajalec.
- Pazite, da ne zataknete rok ali telesa za gibljive dele v izdelku. Pazite, da ne zagozdite prstov med hladilnik in njegova vrata. Bodite previdni pri odpiranju ali zapiranju vrat, če so v bližini otroci.
- Ne dajajte sladoleda, ledenih kock ali zamrznjene hrane v usta takoj po odstranitvi iz zamrzovalnika. Nevarnost ozeblin!
- Z mokrimi rokami se ne dotikajte notranjih sten, kovinskih delov zamrzovalnika ali hrane v zamrzovalniku. Nevarnost ozeblin!
- V zamrzovalni del ne postavljajte pločevink z gaziranimi pijačami ali pločevink in steklenic, v katerih so tekočine, ki lahko zmrznejo. Pločevinke ali steklenice lahko raznese. Nevarnost telesnih poškodb in materialne škode!
- V bližini hladilnika ne uporabljajte ali shranjujte snovi, občutljivih na temperaturo, kot so vnetljiva razpršila, vnetljivi predmeti, suhi led ali druga kemična sredstva. Nevarnost požara in eksplozije!
- V izdelku ne shranjujte eksplozivnih materialov, kot so aerosolne pločevinke z vnetljivimi materiali.
- Na izdelek ne postavljajte pločevink s tekočino v odprtem stanju. Škropljenje vode po električnem delu lahko povzroči električni udar ali požar.
- Zaradi nevarnosti razbitja v zamrzovalnem delu ne shranjujte steklenih posod s tekočino v notranjosti.
- Ta izdelek ni namenjen shranjevanju in hlajenju zdravil, krvne plazme, laboratorijskih pripravkov ali podobnih materialov in izdelkov, ki so predmet direktive o medicinskih izdelkih.

- Če se izdelek uporablja proti predvidenemu namenu, lahko povzroči poškodbe ali poslabšanje izdelkov, ki so v njem.
- Če je hladilnik opremljen z modro lučko, ne glejte v to lučko z optičnimi napravami. Ne glejte dlje časa neposredno v UV/LED-lučko. Ultravijolični žarki lahko povzročijo naprezanje oči.
- Izdelka ne napolnite s količino vsebine, ki presega njegovo zmogljivost. Za pospešitev odmrzovanja ne uporabljajte nobenih postopkov, razen tistih, ki jih priporoča proizvajalec. Če vsebina hladilnika pade, ko odprete vrata, lahko pride do poškodb ali škode. Podobne težave se lahko pojavijo tudi, če na izdelek postavite predmet.
- Prepričajte se, da ste s tal odstranili morebiten led ali vodo, da preprečite telesne poškodbe.
- Mesta regalov/stojal za steklenice na vratih hladilnika spreminjajte le, ko so regali prazni. Nevarnost poškodb!
- Na izdelek ne postavljajte predmetov, ki bi lahko padli/se prevrnili. Ti predmeti lahko padejo med odpiranjem ali zapiranjem vrat ter povzročijo telesne poškodbe in/ali materialno škodo.
- Ne udarjajte po steklenih površinah oz. ne pritiskajte premočno na njih. Razbito steklo lahko povzroči telesne poškodbe in/ali materialno škodo.
- Pri izdelkih, ki so zasnovani za delovanje z zračnim filtrom znotraj dostopnega pokrova ventilatorja, mora biti filter med delovanjem hladilnika vedno nameščen.
- Ne blokirajte ventilatorja (če je na voljo) s hrano.
- Poškodovana tesnila je treba čim prej zamenjati.
- Vaš izdelek ima morda posebne predale (predal za svežo hrano, predal »nič stopinj« itd.). Razen če ni drugače navedeno v ustreznem priložniku izdelka, lahko te predale odstranite in izdelek še naprej uporabljate z enako zmogljivostjo.
- Hladilni sistem v vašem izdelku vsebuje hladilno sredstvo R600a. Vrsta hladilnega sredstva, uporabljenega v izdelku, je navedena na tipski nalepki. Ta plin je vnetljiv. Pazite, da med uporabo aparata ne

poškodujete hladilnega sistema in cevi. V primeru poškodb na ceveh:

1. ne dotikajte se izdelka ali napajalnega kabla.
2. izdelek hranite stran od možnih virov ognja, ki lahko povzročijo požar.
3. prezračite prostor, kjer je izdelek. ne uporabljajte ventilatorja.
4. obrnite se na pooblaščen servis.

Preden zavržete stare izdelke, ki jih ne boste več uporabljali:

1. Odklopite napajalni kabel iz električne vtičnice.
 2. Prerežite napajalni kabel in ga skupaj z vtičem odstranite iz naprave.
 3. Ne odstranjujte regalov in predalov iz izdelka, da otrokom preprečite vstop v aparat.
 4. Odstranite vrata.
 5. Izdelek shranite tako, da se ne bo prevrnil.
 6. Ne dovolite, da bi se otroci igrali z odpadnim izdelkom.
 7. Če je izdelek poškodovan in opazite uhajanje plina, se izogibajte plinu. Plin lahko ob stiku s kožo povzroči ozeblino.
- Izdelka ne odstranjujte s sežiganjem. Nevarnost eksplozije.

- Če je na vratih izdelka na voljo ključavnica, hranite ključ izven dosega otrok.



1.8 Varnost shranjevanja hrane

Bodite pozorni na naslednja opozorila, da preprečite kvarjenje hrane:

- Če pustite vrata odprta dlje časa, se lahko temperatura v notranjosti izdelka dvigne.
- Redno čistite dostopne drenažne sisteme, ki so v stiku z živili.
- Očistite rezervoarje za vodo, ki niso bili uporabljeni 48 ur, in vodovodne sisteme, ki niso bili uporabljeni več kot 5 dni.
- Surovo meso in ribje izdelke hranite v ustreznih predelih znotraj izdelka. Tako ne kapljajo na druga živila in ne pride v stik z njimi.
- Zamrzovalni deli z dvema zvezdicama se uporabljajo za shranjevanje prednapolnjenih živil, izdelavo in shranjevanje ledu in sladoleda.
- Predeli z eno, dvema in tremi zvezdicami niso primerni za zamrzovanje svežih živil.
- Če je bil hladilni izdelek dlje časa prazen, ga izklopite, odmrznite, očistite in posušite izdelek, da zaščitite ohišje izdelka.

- Ko daste živila v aparat, preverite, ali so lopute predalov in zlasti vrata zamrzovalnika pravilno zaprta.
- Hladilni del uporabite za shranjevanje svežih živil, zamrzovalni del pa za shranjevanje zamrznjenih izdelkov, zamrzovanje svežih živil in pripravo ledenih kock.
- Živila, ki jih shranite v hladilni ali zamrzovalni del, morajo biti pravilno zaprta, da preprečite neposreden stik z notranjimi površinami.
- Notranjosti in zunanosti izdelka ne umivajte s tlačnim čistilnikom, paro, razpršeno vodo ali z nalivanjem vode. Obstaja nevarnost električnega udara ali požara.
- Pri čiščenju izdelka ne uporabljajte ostrih in abrazivnih orodij ali gospodinjskih čistil, detergentov, plina, bencina, razredčila, alkohola, lakov in podobnih snovi. Uporabljajte le sredstva za čiščenje in vzdrževanje, ki niso škodljiva za živila v izdelku.

1.9 Varnost vzdrževanja in čiščenja

- Pred čiščenjem ali vzdrževanjem hladilnika ga izključite iz električnega omrežja ali izklopite varovalko.
- Če nameravate izdelek premakniti zaradi čiščenja, ga ne potegnite za vrata ali ročaj vrat. Vrata se lahko poškodujejo, če ročaj potegnete premočno.
- Pod ali za izdelek ne polagajte rok, nog ali kovinskih predmetov. Lahko pride do zagozditve ali kateri koli oster rob lahko povzroči telesne poškodbe.
- Ne uporabljajte papirnatih brisač, kuhinjskih gobic ali drugih trdih čistilnih materialov.
- Za čiščenje izdelka in odmrzovanje ledu v njem nikoli ne uporabljajte pare ali parjenih čistil. Para pride v stik z živimi območji v vašem hladilniku in povzroči kratek stik ali električni udar.
- Za pospešitev odtajanja ne uporabljajte nobenega mehničnega orodja ali drugih orodij, razen priporočil proizvajalca.
- Pazite, da voda ne pride v bližino prezračevalnih odprtin, elektronskih vezij ali osvetlitve

izdelka. V nasprotnem primeru lahko pride do požara ali električnega udara.

- S čisto, suho krpo obrišite prah ali tujke na konicah vtičev. Za čiščenje vtiča ne uporabljajte mokrega ali vlažnega kosa krpe. V nasprotnem primeru lahko pride do požara ali električnega udara.

1.10 Osvetlitev

Če morate zamenjati LED/žarnico, ki se uporablja za osvetlitev, se obrnite na pooblaščen servis.

1.11 Odstranjevanje starega izdelka

Pri odstranjevanju starega izdelka upoštevajte spodnja navodila:

- Če ima izdelek vratno ključavnico, jo onesposobite, da preprečite, da bi se otroci po nesreči zaklenili v izdelek.
- Stik s hladilnim sredstvom je škodljiv za oči. Med odstranjevanjem izdelka ne poškodujte nobenega dela hladilnega sistema.
- Če kompresorsko olje zaužijete ali vstopi v dihalne poti, je to lahko smrtno nevarno.
- Hladilni sistem vašega izdelka vsebuje plin R600a, kot je navedeno na tipski nalepki. Ta plin je vnetljiv. Izdelka ne odstranjujte s sežiganjem. Nevarnost eksplozije!
- C-Pentan se uporablja kot pihalno sredstvo v izolacijski peni in je vnetljiva snov. Izdelka ne odstranjujte s sežiganjem.

2 Okoljevarstvena navodila

2.1 Skladnost z direktivo o OEEO in odstranjevanje izrabljenega izdelka



Ta naprava je skladna z direktivo EU WEEE (2012/19/EU). Ta izdelek nosi oznako klasifikacije za odpadno električno in elektronsko opremo (WEEE).

Ta oznaka pomeni, da tega izdelka ne smete odstranjevati skupaj z drugimi gospodinjskimi odpadki. Izrabljeno napravo je treba odvreči na uradno zbirno mesto za recikliranje električnih in elektronskih

naprav. Za informacije o takem zbirne mestu se obrnite na vaše lokalne uprave ali prodajalca, kjer je bil izdelek kupljen. Vsako gospodinjstvo igra pomembno vlogo pri ravnanju z in recikliranju starih gospodinjskih aparatov. Pravilno odstranjevanje izrabljenih izdelkov pomaga preprečevati negativne posledice za okolje in človeško zdravje.

Skladnost z direktivo RoHS

Izdelek, ki ste ga kupili, je skladen z direktivo EU RoHS (2011/65/EU). Ne vsebuje škodljivih in prepovedanih snovi, navedenih v direktivi.



Informacije o embalaži

Embalažni materiali izdelka so izdelani iz materialov, ki jih je mogoče reciklirati, v skladu z nacionalnimi predpisi o okolju. Ne odlagajte embalažnih materialov skupaj z gospodinjstvi ali drugimi odpadki. Peljite jih v zbirne centre za embalažo, pooblašcene s strani lokalne uprave.



Skladnost s standardi in podatki o preskusih / Izjava o skladnosti ES

Stopnje razvoja, proizvodnje in prodaje tega izdelka so v skladu z varnostnimi pravili iz vseh ustreznih smernic Evropske skupnosti. 2014/35/EU, 2014/30/EU, 93/68/EC, IEC 60436/DIN 44990, EN 50242

SL

3 Vaš zamrzovalnik

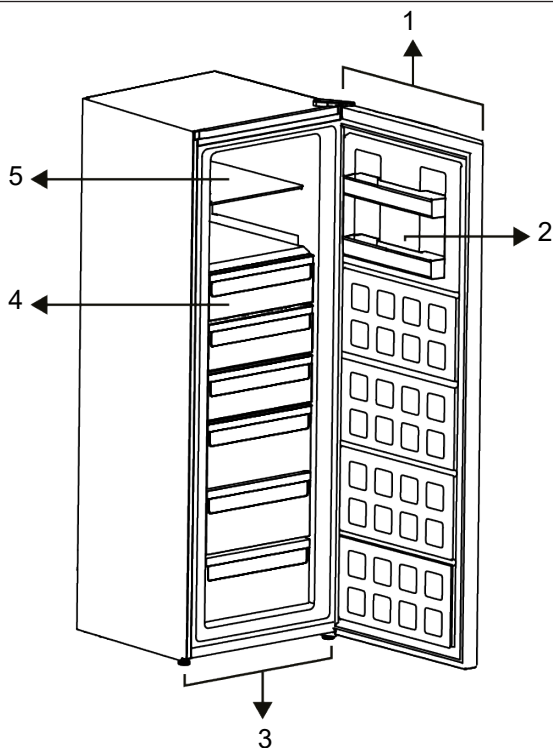

1 Elektronski indikator

3 Nastavljiva stojala

5 Steklena polica

2 Vratna polica

4 Zamrzovalni predelki

***Izbirno:** Slike v teh navodilih za uporabo so shematske in se morda ne ujemajo popolnoma z vašim izdelkom. Če vaš izdelek ne vsebuje navedenih delov, se informacije nanašajo na druge modele.

4 Priprava

Najprej preberite »Varnostna navodila«!

4.1 Kako varčevati z energijo

- Pri vstavljanju živil pustite dovolj prostora v hladilniku, da omogočite zadostno kroženje zraka za hlajenje.
- Če so vrata zaprta, vroč in vlažen zrak ne bo prodril neposredno v vaš izdelek, na ta način se vaš izdelek sam optimizira v pogojih, ki zadoščajo za zaščito vaše hrane. Funkcije in sestavni deli, kot so kompresor, ventilator, grelec, odtaljevanje, osvetlitev, zaslon in tako naprej, bodo delovali v skladu s potrebami po minimalni porabi energije pod temi pogoji.
- Če je na voljo več možnosti, morajo biti steklene police nameščene tako, da odprtine za zrak v zadnji steni niso blokirane in da po možnosti ostanejo pod stekleno polico. Ta kombinacija lahko pomaga izboljšati razporeditev zraka in energetsko učinkovitost.
- Močno priporočamo uporabo spodnjega predala za shranjevanje.
- Za optimalno delovanje lahko uporabite hitro zamrzovanje (če je na voljo) 24 ur pred dajanjem svežih živil v zamrzovalnik.
- V večini primerov je 24 ur dovolj za hitro zamrzovanje po dajanju svežih živil v zamrzovalnik. Po določenem času se funkcija hitrega zamrzovanja samodejno izklopi.
- Pri zamrzovanju majhne količine hrane lahko funkcijo hitrega zamrzovanja po določenem času izklopite, da zagotovite varčevanje z energijo.
- Odvisno od značilnosti naprave; odmrzovanje zamrznjenih živil v prostoru hladilnika bo zagotovilo varčevanje z energijo in ohranjanje kakovosti hrane.
- Da bi v zamrzovalni del hladilnika postavili največjo količino hrane, morate odstraniti zgornje predale in hrano postaviti na jeklene/steklene police.

- Hrano v hladilnem delu ali ohlajevalnem prostoru shranjujte v skladu z ustreznimi pogoji shranjevanja, da prihranite energijo.
- Paketi živil ne smejo biti v neposrednem stiku s temperaturnim senzorjem v zamrzovalnem delu.
- Med senzorjem in hrano mora biti 10 cm razdalje.

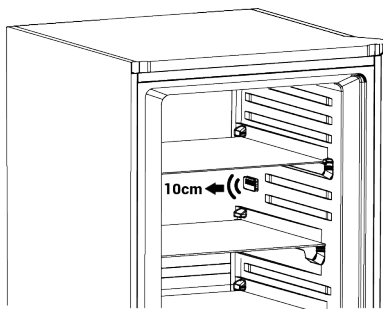

4.2 Prva uporaba

Pred uporabo izdelka se prepričajte, da so opravljene potrebne priprave v skladu z navodili v razdelkih »Varnostna navodila« in »Namestitve«.

- Za zagotovitev popolne učinkovitosti hlajenja počakajte vsaj 2 uri, preden začnete uporabljati izdelek.
- Izdelek naj deluje 6 ur brez vstavljenih živil in čim manj odpirajte vrata.
- Sprememba temperature, ki jo povzroči odpiranje in zapiranje vrat med uporabo izdelka, lahko običajno povzroči kondenzacijo na policah vrat/ohišja in steklovine v izdelku.
- Ko je kompresor vklopljen, se sliši zvok. Normalno je, da izdelek povzroča hrup, tudi če kompresor ne deluje, saj sta tekočina in plin lahko stisnjena v hladilnem sistemu.
- Normalno je, da so sprednji robovi izdelka topli. Ta območja so zasnovana tako, da se segrejejo, saj se s tem prepreči kondenzacija.

SL

- Pri nekaterih modelih se indikatorska plošča samodejno izklopi 1 minuto po zaprtju vrat. Ponovno se aktivira, ko se vrata odprejo ali ko pritisnete kateri koli gumb.

4.3 Klimatski razred in definicije

Prosimo, glejte klimatski razred na tipski tablici vaše naprave. Ena od naslednjih informacij velja za vašo napravo glede na klimatski razred.

- **SN:** Dolgoročno zmerno podnebje: Ta hladilna naprava je zasnovana za uporabo pri temperaturah okolja med 10 °C in 32 °C.
- **N:** Zmerno podnebje: Ta hladilna naprava je zasnovana za uporabo pri temperaturah okolja med 16 °C in 32 °C.
- **ST:** Subtropsko podnebje: Ta hladilna naprava je zasnovana za uporabo pri temperaturah okolja med 16 °C in 38 °C.
- **T:** Tropsko podnebje: Ta hladilna naprava je zasnovana za uporabo pri temperaturah okolja med 16 °C in 43 °C.

SL

5 Instalacija

Najprej preberite »Varnostna navodila«!

5.1 Pravo mesto za namestitev

Za namestitev izdelka se obrnite na pooblaščen servis. Za pripravo izdelka za namestitev si oglejte informacije v uporabniškem priročniku in se prepričajte, da sta električna in vodovodna napeljava ustrezna. Če napeljava ni ustrezna, pokličite električarja in vodovodarja, da uredite potrebne dovode.

- Izdelek postavite na ravno površino, da se izognete tresljajem
- Napravo postavite vsaj 30 cm stran od grelca, štedilnika in podobnih virov toplote in vsaj 5 cm stran od električne pečice.
- Pri nameščanju dveh hladilnikov drugega ob drugim, pustite razdaljo vsaj 4 cm med obema.
- Izdelka ne izpostavljajte neposredni sončni svetlobi in naj bo na suhem mestu.
- Preverite, ali je nameščen zaščitni del za odmik od zadnje stene (če je priložen izdelku).

5.2 Pritrditev plastičnih zagozd

Uporabite plastične zagozde, priložene izdelku, da ohranite dovolj prostora za kroženje zraka med izdelkom in steno.

1. Namestite 2 plastični zagozdi, kot je prikazano na naslednji sliki.

(Prikazana slika je samo informativna in ni povsem enaka kot vaš izdelek.)

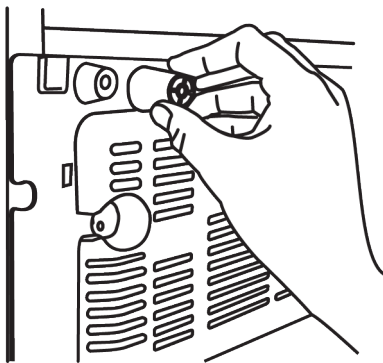

5.3 Prilagoditev nogic

Če izdelek ni uravnan, nastavite sprednje nastavljivi nogice z vrtenjem v desno ali levo.

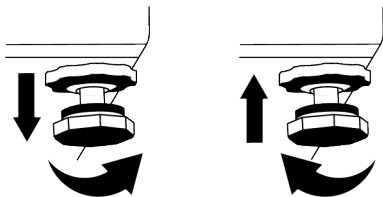

5.4 Opozorilo pred vročo površino

Stranice izdelka so opremljene s hladilnimi cevmi za izboljšanje hladilnega sistema. Skozi te površine lahko teče tekočina pod visokim tlakom in na straneh povzroči vroče površine. To je normalno in ne zahteva servisiranja.

6 Uporaba izdelka

Najprej preberite »Varnostna navodila«!

- Izdelek se uporablja samo za shranjevanje živil.
- Izklopite ventil za vodo, če vas ne bo nekaj časa doma (npr. ste na dopustu) in dlje časa ne boste uporabljali ledomata ali razpršilnika vode. V nasprotnem primeru lahko pride do puščanja vode.

Odklop izdelka

- Spraznite hrano, da preprečite vonjave,
- Počakajte, da se led stopi, očistite notranjost in pustite, da se posuši, vrata pa pustite odprta, da ne poškodujete plastike notranjosti karoserije.

SL

7 Uporaba vaše naprave

7.1 Nadzorna plošča izdelka

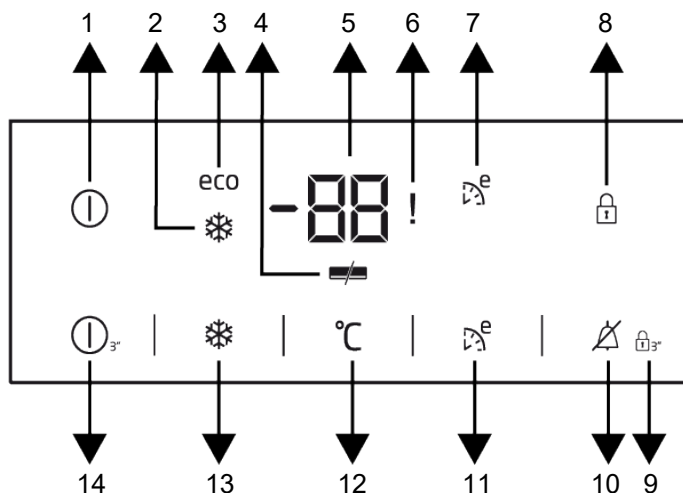

- | | |
|---|---|
| 1 Indikator vklopa/izklopa | 2 Indikator hitrega zamrzovanja |
| 3 Indikator varčne uporabe | 4 Indikator varčevanja z energijo |
| 5 Nastavitev temperature zamrzovalnega dela | 6 Opozorilo o visoki temperaturi/napaki |
| 7 Indikator Eco Extra | 8 Indikator zaklepanja tipk |
| 9 Način zaklepanja tipk | 10 Preklic opozorila o visoki temperaturi |
| 11 Funkcija Eco Extra | 12 Funkcija za nastavitev zamrzovalnika |
| 13 Funkcija hitrega zamrzovanja | 14 Funkcija vklopa/izklopa |

Najprej preberite »Varnostna navodila«!
Zvočne in vizualne funkcije indikatorske plošče vam pomagajo pri uporabi hladilnika.

***Izbirno:** Prikazane funkcije so neobvezne, funkcije na indikatorski plošči vašega aparata se lahko razlikujejo po obliki in lokaciji.

1. Indikator vklopa/izklopa

Ta ikona sveti, ko je zamrzovalnik izklopljen. Vsi drugi simboli so izklopljeni.

2. Indikator hitrega zamrzovanja

Ta simbol zasveti, ko je vklopljena funkcija hitrega zamrzovanja.

3. Indikator varčne uporabe eco

Ta ikona () zasveti, ko je zamrzovalni del nastavljen na -18°C , kar je najbolj varčna nastavitev. Ko je izbrana funkcija hitrega hlajenja ali hitrega zamrzovanja, se indikator varčne uporabe izklopi.

4. Indikator varčevanja z energijo

Če so vrata izdelka dlje časa zaprta, se samodejno aktivira funkcija varčevanja z energijo in zasveti ikona za varčevanje z energijo. Ko je aktivirana funkcija varčevanja z energijo, se vse ikone na zaslonu izklopijo, razen ikone za varčevanje z energijo. Če pritisnete kateri koli gumb ali odprete vrata, ko je aktivirana funkcija varčevanja z energijo, se funkcija varčevanja z energijo prekliče in ikone na zaslonu se vrnejo v normalno stanje. Funkcija varčevanja z energijo je tovarniško aktivirana in je ni mogoče preklicati.

5. Indikator nastavitve temperature zamrzovalnega dela

Kaže temperaturo, ki ste jo nastavili za zamrzovalni del.

6. Indikator visoke temperature/stanja napake !

Zasveti v primeru opozorila o visoki temperaturi in opozoril o napakah. Ko se temperatura v zamrzovalnem delu dvigne na kritično raven za zamrznjeno hrano, na digitalnem zaslonu utripa najvišja vrednost, ki jo doseže temperatura zamrzovalnega dela. Preverite hrano v zamrzovalnem delu. To ni napaka. Opozorilo lahko izbrišete s pritiskom katerega koli gumba ali gumba za izklop opozorila o visoki temperaturi. (Preklic s pritiskom katerega koli gumba ni na voljo pri vseh modelih).

Ta indikator sveti tudi v primeru napake senzorja. Ko zasveti ta indikator, prikazovalnik temperature izmenično prikazuje »E« in številke »1, 2, 3 ...«. Prikazane številke predstavljajo informacije o napaki za servisno osebje.

7. Indikator Eco Extra

Ta ikona zasveti, ko je ta funkcija aktivna.

8. Indikator zaklepanja tipk

Sveti, ko je aktiven način zaklepanja tipk.

9. Način zaklepanja tipk

Pritisnite gumb za zaklepanje tipk in ga neprekinjeno držite 3 sekunde. Zasveti simbol za zaklepanje tipk in način zaklepanja tipk je aktiviran. Gumbi ne delujejo, ko je aktiven način zaklepanja tipk. Znova pritisnite gumb za zaklepanje tipk in ga neprekinjeno držite 3 sekunde. Simbol za zaklepanje tipk se izklopi in način zaklepanja tipk je deaktiviran.

10. Preklic opozorila o visoki temperaturi

V primeru alarma za visoko temperaturo lahko opozorilo izbrišete s pritiskom katerega koli gumba na zaslonu ali s pritiskom gumba za izklop opozorila o visoki temperaturi za 1 sekundo po pregledu živil v zamrzovalnem delu. Opomba: Preklic s pritiskom katerega koli gumba ni na voljo pri vseh modelih.

11. Funkcija Eco Extra

Ko greste na primer na dopust, pritisnite gumb Eco Extra za 3 sekunde, da aktivirate funkcijo Eco Extra. Ko je funkcija aktivna, začne zamrzovalnik delovati v najbolj varčnem načinu po pribl. 6 urah in zasveti indikator varčne uporabe.

12. Funkcija za nastavitev zamrzovalnika

Omogoča nastavitve temperature zamrzovalnega dela. S pritiskanjem tega gumba lahko nastavite temperaturo zamrzovalnega dela na -18 , -19 , -20 , -21 , -22 , -23 oziroma -24 stopinj Celzija.

13. Funkcija hitrega zamrzovanja ❄️

Ko je vklopljena funkcija hitrega zamrzovanja, zasveti indikator hitrega zamrzovanja. Če želite preklicati to funkcijo, znova pritisnite gumb za hitro zamrzovanje. Indikator hitrega zamrzovanja se izklopi in obnovijo se običajne nastavitve. Funkcija hitrega zamrzovanja se samodejno prekliče po 52 urah, razen če jo prej prekličete vi. Če želite zamrzniti veliko količino sveže hrane, pritisnite gumb za hitro zamrzovanje 24 ur pred postavitvijo hrane v zamrzovalni del.

14. Funkcija vklopa/izklopa ①₃

Ko ta gumb držite pritisnjen 3 sekunde, se ustavi delovanje izdelka. Vklonite ga lahko tako, da znova pritisnete gumb za vklop/izklop izdelka in ga držite 3 sekunde.

7.2 Nadzorna plošča izdelka

Temperaturo je mogoče nastaviti med 1–8 °C za hladilni del ter med –24 in –15 °C za zamrzovalni del. Nastavljive vrednosti temperature se lahko razlikujejo, če so znotraj teh območij glede na specifikacije izdelka.

7.3 Zamrzovanje sveže hrane

- Živila za zamrznitev je treba razdeliti na porcije glede na velikost, ki jo boste zaužili, in zamrzniti v ločenih pakiranjih. Na ta način je preprečeno ponovno zamrzovanje odtajanih živil.
- Da bi čim bolj zaščitili hranilno vrednost, aromo in barvo živil, je treba zelenjavo pred zamrzovanjem kuhati kratek čas. (Kuhanje ni potrebno za živila kot so kumare in peteršilj.) Čas kuhanja tako zamrznjene zelenjave se skrajša za 1/3 v primerjavi z svežo zelenjavo.
- Da bi podaljšali rok hrambe zamrznjene hrane, je treba kuhano zelenjavo najprej odcediti in nato nepredušno zapakirati kot pri vseh vrstah živil.
- Živil ne smete hraniti v zamrzovalnem predelu brez embalaže.

- Embalažni material živil, mora biti neprepusten, debel in trpežen ter se ne sme deformirati z mrazom in vlago. V nasprotnem primeru lahko živilo, ki se strdi pri zamrzovanju, preluknja embalažo. Dobro zatesnitev embalaže je prav tako pomembna za varno shranjevanje živil.

Za zamrzovanje hrane so primerne naslednje vrste embalaže:

Polietilenske vrečke, aluminijasta folija, plastična folija, vakuumske vrečke in posode za shranjevanje odporne na mraz s pokrovom.

Za zamrzovanje hrane ni priporočljiva uporaba naslednjih vrst embalaže:

Embalažni papir, pergamentni papir, celofan, vrečke za smeti, rabljene vrečke in nakupovalne vrečke.

- Vročih živil ne shranjujte v zamrzovalniku, ne da bi se ta prej ohladila.
- Nezamrznjena sveža živila daste v zamrzovalnik, upoštevajte, da niso v stiku z zamrznjenimi živali. Hladilne vložke lahko namestite na regal tik pod regalom za hitro Zamrzovalnik, da se prepreči njihovo ogrevanje.
- Časom zamrzovanja (24 ur) ne dajajte drugih živil v zamrzovalnik.
- Položite na zamrzovalne police ali regale, tako da jih razporedite, da ta ne bodo stisnjena skupaj (priporočljivo je, da se embalaže ne dotikajo med seboj).
- Zamrznjeno živilo je treba hitro po odmrzovanju zaužiti in ga nikoli več ponovno zamrzniti.
- Ne blokirate prezračevalnih odprtin, tako da zamrznjenih živil ne postavljate pred prezračevalne odprtine na hrbtni površini.
- Priporočamo vam, da na embalažo pritrdite etiketo in nanjo napišete ime živila ter datum zamrzovanja.

Živila, primerna za zamrzovanje:

Ribe in morski sadeži, rdeče in belo meso, perutnina, zelenjava, sadje, začimbe, mlečni izdelki (kot so sir, maslo in odcejen jogurt), pecivo, pripravljene ali kuhane obroki, krompirjeve jedi, sufle in sladice.

Živila, ki niso primerna za zamrzovanje:

Jogurt, kislo mleko, smetana, majoneza, glavната solata, rdeča redkev, grozdje, vse sadje (na primer jabolka, hruške in breskve).

- Če želite živila hitro in temeljito zamrzniti, ne smejo biti prekoračene naslednje navedene količine na pakiranje.
 - Sadje in zelenjava, 0,5 – 1 kg
 - Meso, 1 – 1,5 kg
- Majhno količino živil (največ 2 kg) lahko zamrznete tudi brez uporabe funkcije hitrega zamrzovanja.

Za doseg najboljših rezultatov upoštevajte naslednja navodila:

1. Aktivirajte funkcijo hitrega zamrzovanja 24 ur preden postavite sveža živila v zamrzovalnik.
 2. Po 24 urah pritiska gumba najprej postavite živilo, ki ga želite zamrzniti, na zgornjo polico z večjo zmogljivostjo zamrzovanja. Preostalo hrano, če obstaja, položite na skrajni desni del druge police.
 3. Funkcija hitrega zamrzovanja se samodejno deaktivira po 52 urah.
 4. Ne poskušajte zamrzniti večje količine živil hkrati. Ta izdelek lahko v 24 urah zamrzne količino živil, ki je navedena na tipski nalepki kot »Zamrzovalna zmogljivost... kg/24 ur«. Ni priporočljivo, da v zamrzovalni prostor postavite več nezamrznjenih/svežih živil, kot je navedeno na nalepki.
- Lahko si ogledate tabele Meso in ribe, Zelenjava in sadje, Mlečni izdelki za informacije glede shranjevanja živil v zamrzovalniku.

Nasveti za shranjevanje zamrznjenih živil

- Med nakupom zamrznjenih živil poskrbite, da so zamrznjena pri primernih temperaturah in da njihova embalaža ni poškodovana.

- Izdelke čim prej po nakupu položite v zamrzovalnik.
- Propričajte se, da rok uporabe, naveden na embalaži, ni potekel, preden zaužijete pripravljene jedi, ki jih vzamete iz zamrzovalnega prostora.

Odmrzovanje

Leđ v zamrzovalnih predelih se samodejno odtali.

Podrobnosti zamrzovalnika

Standard EN 62552 zahteva (v skladu s posebnimi merilnimi pogoji), da je mogoče zamrzniti vsaj 4,5 kg živil na vsakih 100 litrov prostornine zamrzovalnega prostora pri temperaturi okolja 25 °C v 24 urah.

Odtajanje zamrznjenih živil

Glede na raznolikost hrane in namen uporabe lahko izbiramo med naslednjimi možnostmi odtaljevanja:

- Pri sobni temperaturi (ni priporočljivo, da živilo odtajate tako, da ga dlje časa pustite na sobni temperaturi, kar zadeva ohranjanje kakovosti živila)
- V hladilniku
- V električni pečici (pri modelih z ali brez ventilatorja)
- V mikrovalovni pečici

POZOR!

- Nikoli ne dajte pijač v steklenicah in pločevinkah v zamrzovalnik zaradi nevarnosti eksplozije.
- Če je v embalaži zamrznjenih živil vlaga in nenormalne izbokline, je verjetno, da so bila prej shranjena na nepravilen način in se je njihova vsebina pokvarila. Tega živila ne uživajte brez preverjanja.
- Ker lahko nekatere začimbe v kuhanih jedeh spremenijo svoj okus, če so izpostavljene dolgotrajnim pogojem hranjenja, je treba zamrznjena živila manj začiniti ali pa jim zelene začimbe dodati po odmrzovanju.

Meso in ribe		Priprava	Najdaljši čas shranjevanja (mesec)	
Mesni izdelki	Teletina	Zrezek	Narežite jih 2 cm debelo in mednje položite folijo ali tesno zavijte z raztegljivo folijo	6-8
		Pečenka	Kose mesa zapakirajte v vrečke za zamrzovanje ali jih tesno zavijte z raztegljivo folijo	6-8
		Kocke	Na majhne koščke	6-8
		Zrezek, kotleti	Položite folijo med narezane kose ali jih zavijte posamično z raztegljivo folijo	6-8
	Jagnjetina	Zrezki	Položite folijo med kose mesa ali jih zavijte posamično z raztegljivo folijo	4-8
		Pečenka	Kose mesa zapakirajte v vrečke za zamrzovanje ali jih tesno zavijte z raztegljivo folijo	4-8
		Kocke	Razrezano meso zapakirajte v vrečke za zamrzovanje ali jih tesno zavijte z raztegljivo folijo	4-8
	Govedina	Pečenka	Kose mesa zapakirajte v vrečke za zamrzovanje ali jih tesno zavijte z raztegljivo folijo	8-12
		Zrezek	Narežite jih 2 cm debelo in mednje položite folijo ali tesno zavijte z raztegljivo folijo	8-12
		Kocke	Na majhne koščke	8-12
		Kuhano meso	Pakirajte majhne kose v vrečke za zamrzovanje	8-12
	Mleto meso	Brez začimb, v ploskih vrečkah	1-3	
	Drobovina (kos)	V kosih	1-3	
	Fermentirana klobasa - Salama	Pakirano mora biti, tudi če je že v embalaži.	1-3	
	Šunka	Med narezane rezine položite folijo	2-3	
Perutnina in divjad	Piščanec in puran	Zavijte v folijo	4-6	
	Gos	Zavijte v folijo (porcije ne smejo presegati 2,5 kg)	4-6	
	Raca	Zavijte v folijo (porcije ne smejo presegati 2,5 kg)	4-6	
	Jelen, zajec, srnjad	Zavijte v folijo (porcije ne smejo presegati 2,5 kg in kosti morajo biti ločene)	6-8	
Ribe in morski sadeži	Sladkovodne ribe (postrv, krap, som)		2	
	Puste ribe (brancin, romb, morski list)		4-6	
	Mastne ribe (palamida, skuša, skakavka, bradač, inčun)	Po temeljitem čiščenju jih je treba oprati in posušiti, po potrebi pa odrezati dele repa in glave.	2-4	
	Lupinarji	Očiščeni in v vrečkah	4-6	
	Kaviar	V embalaži, in v aluminijasti ali plastični posodi	2-3	

SL

Sadje in zelenjava	Priprava	Najdaljši čas shranjevanja (mesec)
Stročji fižol in fižol	Operite in razrežite na majhne koščke, ter nato blanširajte 3 minute	10-13
Zeleni grah	Operite in oluščite, ter nato blanširajte 2 minuti	10-12
Zelje	Očistite, ter nato blanširajte 1-2 minute	6-8

Sadje in zelenjava	Priprava	Najdaljši čas shranjevanja (meseč)
Korenček	Očistite in razrežite, ter nato blanširajte 3-4 minute	12
Paprika	Odrežite pecelj, razrežite na dva dela in odstranite semena, ter nato blanširajte 2-3 minute	8-10
Špinača	Operite in očistite, ter nato blanširajte 2 minute	6-9
Por	Nasekljajte, ter nato blanširajte 5 minut	6-8
Cvetača	Ločite liste, razrežite jedro na koščke, ter nato blanširajte 3-5 minut v vodi kamor dodate malo limone	10-12
Jajčevci	Operite in razrežite na koščke velikosti 2 cm, ter nato blanširajte 4 minute	10-12
Bučke	Operite in razrežite na koščke velikosti 2 cm, ter nato blanširajte 2-3 minute	8-10
Gobe	Rahlo prepražite na olju in njih iztisnite limono	2-3
Koruzna	Očistite in spakirajte cel storž ali samo zrna	12
Jabolko in hruška	Olupite in narežite, ter nato blanširajte 2-3 minute	8-10
Marelice in breskve	Razdelite na polovico in odstranite semena	4-6
Jagode in maline	Operite in odstranite peclje	8-12
Pečeno sadje	Dodajte 10 % sladkorja v posodo	12
Slive, češnje, višnje	Operite in odstranite peclje	8-12

Mlečni izdelki	Priprava	Najdaljši čas shranjevanja (meseč)	Pogoji hranjenja
Sir (razen feta sira)	Med narezane rezine položite folijo	6-8	Lahko pustite v originalni embalaži za kratko hranjenje. Za dolgo hranjenje zavijte tudi v aluminijasto ali plastično folijo.
Maslo, margarina	V lastni embalaži	6	V lastni embalaži ali v plastični embalaži

7.4 Obratna stran odpiranja vrat

Stran, na kateri se odpirajo vrata vašega hladilnika, se lahko obrne glede na mesto, kamor ga postavite. Ko to potrebujete, vsekakor pokličite najbližji pooblaščen servis.

7.5 Alarm za odprta vrata

Če vrata izdelka ostanejo odprta 1,5 minute, se zasliši zvočno opozorilo. Zvočno opozorilo se bo ustavilo, ko zaprete vrata omare ali pritisnete kateri koli gumb na zaslonu (če je na voljo).

Če vrata izdelka ostanejo odprta 1 minute, se zasliši zvočno opozorilo. Zvočno opozorilo se bo ustavilo, ko zaprete vrata omare ali pritisnete kateri koli gumb na zaslonu (če je na voljo).

7.6 Zamenjava svetilke

Pokličite pooblaščen servis, ko bo zamenjana žarnica/LED, ki se uporablja za osvetlitev v vašem hladilniku. Svetilk, ki jih uporabljate v tej napravi, ni mogoče uporabiti za razsvetljavo hiše. Namen te svetilke je pomagati uporabniku varno in udobno postaviti hrano v hladilnik / zamrzovalnik.

8 Vzdrževanje in čiščenje

Najprej preberite »Varnostna navodila«! Preden izdelek očistite, ga odklopite iz vtičnice ali izklopite varovalko, na katero je priključen.

Pod hladilnik ali med hladilnik in tla iz nobenega razloga ne polagajte rok, nog ali kovinskih predmetov. Lahko pride do zagozditve ali kateri koli oster rob lahko povzroči telesne poškodbe.

- Za čiščenje aparata ne uporabljajte ostrega ali abrazivnega orodja. Ne uporabljajte materialov, kot so gospodinjska čistila, milo, detergenti, plin, bencin, razredčilo, alkohol, vosek itd.
- Odstranite prah iz prezračevalne rešetke na zadnji strani izdelka vsaj enkrat na leto (brez odpiranja pokrova). Izdelek očistite s suho krpo.
- Bodite previdni, da voda ne pride v stik s pokrovom žarnice in do drugih električnih delov.
- Vrata očistite z vlažno krpo. Odstranite vso vsebino, da lahko odstranite police z vrat in police iz naprave. Odstranite police iz vrat, tako da jih dvignete navzgor. Očistite in osušite police, nato jih pritrdite nazaj na svoje mesto, tako da jih vstavite z zgornje strani.
- Na zunanji površini in kromiranih delih izdelka ne uporabljajte klorirane vode ali čistil. Klor na takšnih kovinskih površinah povzroči rjavenje.
- Ne uporabljajte ostrih in abrazivnih orodij, mila, gospodinjskih čistil, detergentov, plina, bencina, laka in podobnih snovi, da preprečite deformacijo in odstranitev odtisov na plastičnem delu. Za čiščenje uporabite toplo vodo in mehko krpo, nato pa vse posušite.
- Na izdelkih brez funkcije No-Frost se na zadnji steni zamrzovalnega prostora lahko pojavijo kapljice vode in ledu do debeline prsta. Tega ne čistite in nikoli ne nanašajte olj ali podobnih materialov.

- Za čiščenje zunanje površine izdelka uporabite blago navlaženo krpo iz mikrovlaken. Čistilne gobe in druge vrste čistilnih krp lahko povzročijo praske.
- Za čiščenje vseh odstranljivih komponent med čiščenjem notranje površine izdelka te komponente operite z blago raztopino, sestavljeno iz mila, vode in karbonata. Temeljito sperite in posušite. Preprečite stik vode z deli za osvetlitev in upravljalno ploščo.
- Na notranji površini ne uporabljajte kisa, čistilnega alkohola ali drugih čistil na osnovi alkohola.

Zunanje površine iz nerjavečega jekla

Uporabite neabrazivno čistilno sredstvo za nerjaveče jekla in ga nanesite z mehko krpo, ki ne pušča vlaken. Za poliranje površino nežno obrišite s krpo iz mikrovlaken, navlaženo z vodo, in uporabite suh polirni semiš. Vedno sledite žilam nerjavečega jekla.

Preprečevanje vonjav

Naprava je izdelana iz materialov brez kakršnega koli vonja. Vendar lahko neprimerno shranjevanje živil in neustrezno čiščenje notranjih površin povzročita neprijetne vonjave.

- Da se temu izognete, notranjost čistite z gazirano vodo vsakih 15 dni.
- Živila hranite v zaprtih posodah, saj bodo mikroorganizmi, ki izvirajo iz živil, shranjenih v nezaprtih posodah, povzročili neprijeten vonj.
- Ne shranjujte hrane v hladilniku, ki ima pretečen rok ali je pokvarjena.

Zaščita plastičnih površin

Olja razlita na plastičnih površinah lahko poškodujejo površino in jih je treba takoj očistiti s toplo vodo.

9 Odpravljanje težav

Najprej preberite »Varnostna navodila«!

Preverite ta seznam, preden se obrnete na servis. S tem boste prihranili čas in denar. Ta seznam vključuje pogoste pritožbe, ki niso povezane z napačno izdelavo ali materiali. Nekatere tukaj omenjene funkcije morda ne veljajo za vaš izdelek.

Če se težava po upoštevanju navodil v tem razdelku ponovi, se obrnite na svojega prodajalca ali pooblaščen servis. Izdelek ne poskušajte popraviti.

Če hladilnik ne dela.

- Napajalni vtič ni popolnoma nameščen. >>> Priključite ga, da se popolnoma namesti v vtičnico.
- Varovalka, priključena na vtičnico, ki napaja izdelek, ali glavna varovalka je pregorela. >>> Preverite varovalko.

Kondenzacija na stranski steni hladilnega prostora (MULTI ZONE, COOL CONTROL in FLEXI ZONE).

- Vrata se odpirajo prepogosto. >>> Pazite, da vrat izdelka ne odprete prepogosto.
- Okolje je preveč vlažno. >>> Izdelek ne nameščajte v vlažnem okolju.
- Živila, ki vsebujejo tekočino, so shranjena v nezatesnjenih posodah. >>> Živila, ki vsebujejo tekočino, hranite v zaprtih posodah.
- Vrata izdelka ostanejo odprta. >>> Vrat izdelka ne puščajte odprtih dlje časa.
- Termostat je nastavljen na zelo nizko temperaturo. >>> Nastavite termostat na ustrezno temperaturo.

Kompresor ne deluje.

- V primeru nenadnega izpada električne energije ali izvleka in ponovnega priklopa napajalnega vtiča tlak plina v hladilnem sistemu izdelka ni uravnotežen, kar sproži termično zaščito kompresorja. Izdelek se bo znova zagnal po približno 6 minutah. Če se izdelek po tem času ne zažene znova, se obrnite na servis.
- Odmrzovanje je aktivno. >>> To je običajno za izdelek s popolnoma samodejnim odtaljevanjem. Odmrzovanje se izvaja občasno.
- Izdelek ni priključen. >>> Preverite, ali je napajalni kabel priključen.

- Nastavitev temperature ni pravilna. >>> Izberite ustrezno nastavitev temperature.
- Zmanjkalo je elektrike. >>> Izdelek bo po ponovni vzpostavitvi napajanja še naprej normalno deloval.

Hrup delovanja hladilnika se med uporabo poveča.

- Učinkovitost delovanja izdelka se lahko razlikuje glede na nihanje temperature okolja. To je normalno in ni okvara.

Hladilnik deluje prepogosto ali predolgo.

- Nov izdelek je lahko večji od prejšnjega. Večji izdelki bodo delovali dlje časa.
- Sobna temperatura je lahko visoka. >>> Izdelek bo običajno deloval dlje časa pri višji sobni temperaturi.
- Izdelek je bil morda nedavno priključen ali pa je vstavljeno novo živilo. >>> Izdelek bo potreboval dlje časa, da doseže nastavljeno temperaturo, ko je bil pred kratkim priključen na električno omrežje ali je vstavljeno novo živilo. To je normalno.
- Morda je bila v izdelek pred kratkim vstavljena velika količina vroče hrane. >>> Ne postavljajte tople hrane v izdelek.
- Vrata so se pogosto odpirala ali pa so bila odprta dlje časa. >>> Zaradi toplega zraka, ki se premika v notranjosti, bo izdelek deloval dlje. Ne odpirajte vrat prepogosto.
- Vrata zamrzovalnika ali hladilnika so lahko priprta. >>> Preverite, ali so vrata popolnoma zaprta.
- Izdelek je morda nastavljen na prenizko temperaturo. >>> Temperaturo nastavite na višjo stopnjo in počakajte, da izdelek doseže nastavljeno temperaturo.
- Podložka vrat hladilnika ali zamrzovalnika je morda umazana, obrabljena, polomljena ali ni pravilno nameščena. >>> Očistite ali zamenjajte tesnilo. Poškodovana/raztrgana podložka vrat bo povzročila, da bo izdelek deloval dlje časa, da ohrani trenutno temperaturo.

Temperatura zamrzovalnika je zelo nizka, vendar je temperatura hladilnika primerna.

- Temperatura zamrzovalnega dela je nastavljena na zelo nizko stopnjo. >>> Nastavite temperaturo zamrzovalnega dela na višjo stopnjo in ponovno preverite.

Temperatura hladilnika je zelo nizka, vendar je temperatura zamrzovalnika primerna.

- Temperatura hladilnega prostora je nastavljena na zelo nizko stopnjo. >>> Nastavite temperaturo hladilnega prostora na višjo stopnjo in ponovno preverite.

Živila, shranjena v predalih hladilnega prostora, so zamrznjena.

- Temperatura hladilnega prostora je nastavljena na zelo nizko stopnjo. >>> Nastavite temperaturo hladilnega prostora na višjo stopnjo in ponovno preverite.

Temperatura v hladilniku ali zamrzovalniku je previsoka.

- Temperatura hladilnega prostora je nastavljena na zelo visoko stopnjo. >>> Nastavitev temperature hladilnega dela vpliva na temperaturo v zamrzovalnem delu. Počakajte, da temperatura ustreznih delov doseže zadostno raven, tako da spremenite temperaturo hladilnih ali zamrzovalnih predelkov.
- Vrata so se pogosto odpirala ali pa so bila odprta dlje časa. >>> Ne odpirajte vrat prepogosto.
- Vrata so morda priprta. >>> Povsem zaprite vrata.
- Izdelek je bil morda nedavno priključen ali pa je vstavljeno novo živilo. >>> To je normalno. Izdelek bo potreboval dlje časa, da doseže nastavljeno temperaturo, ko je bil pred kratkim priključen na električno omrežje ali vstavljen nov živilski izdelek.
- Morda je bila v izdelek pred kratkim vstavljena velika količina vroče hrane. >>> Ne postavljajte tople hrane v izdelek.

Tresenje ali hrup.

- Površina ni ravna ali trpežna >>> Če se izdelek pri počasnem premikanju tresse, prilagodite stojala, da uravnatežite izdelek. Prepričajte se tudi, da so tla dovolj trpežna, da prenesejo izdelek.
- Vsi predmeti, nameščeni na izdelek, lahko povzročijo hrup. >>> Odstranite vse predmete na izdelku.
- Izdelek povzroča hrup zaradi pretakanja tekočine, pršenja itd.
- Načela delovanja izdelka vključujejo tokove tekočine in plina. >>> To je normalno in ni okvara.

Iz izdelka prihaja zvok vetra.

- Izdelek za hlajenje uporablja ventilator. To je normalno in ni okvara.

Na notranjih stenah izdelka je kondenz.

- Vroče ali vlažno vreme bo povečalo zaledenitev in kondenzacijo. To je normalno in ni okvara.
- Vrata so se pogosto odpirala ali pa so bila odprta dlje časa. >>> Ne odpirajte vrat prepogosto; če so odprta, zaprite vrata.
- Vrata so morda priprta. >>> Povsem zaprite vrata.

Na zunanosti izdelka ali med vrati je kondenz.

- Vreme v okolici je lahko vlažno, kar je povsem normalno v vlažnem vremenu. >>> Kondenzacija bo izginila, ko se vlažnost zmanjša.

Notranjost smrdi.

- Izdelek se ne čisti redno. >>> Notranjost redno čistite z gobo, toplo vodo in gazirano vodo.
- Določena držala in embalažni materiali lahko povzročijo neprijeten vonj. >>> Uporabite držala in embalažne materiale brez vonja.
- Živila so bila postavljena v nezatesnjena držala. >>> Živila hranite v zaprtih posodah. Mikroorganizmi se lahko razširijo iz nezatesnjenih živil in povzročijo neprijeten vonj.

- Iz izdelka odstranite vsa živila s pretečenim rokom uporabe ali pokvarjena živila.

Vrata se ne zapirajo.

- Paketi hrane morda blokirajo vrata. >>> Prestavite vse predmete, ki blokirajo vrata.
- Izdelek ne stoji v povsem pokončnem položaju na tleh. >>> Prilagodite stojala za uravnoteženje izdelka.
- Površina ni ravna ali trpežna >>> Prepričajte se, da je površina ravna in dovolj trpežna, da prenese izdelek.

Posoda se je zagostila.

- Živila so lahko v stiku z zgornjim delom predala. >>> Reorganizirajte živila v predalu.

Temperatura na površini izdelka.

- Med delovanjem izdelka lahko opazite visoko temperaturo med dvema vratoma, na stranskih ploščah in na zadnji strani rešetke. To je normalno in ne zahteva servisiranja.

Ventilator še naprej deluje, ko odprete vrata.

- Ventilator lahko še naprej deluje, ko so vrata zamrzovalnika odprta.

Če se težava po upoštevanju navodil v tem razdelku ponovi, se obrnite na svojega prodajalca ali pooblaščen servis. Izdelka ne poskušajte popraviti. To je normalno.

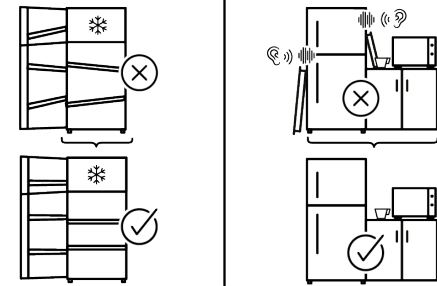
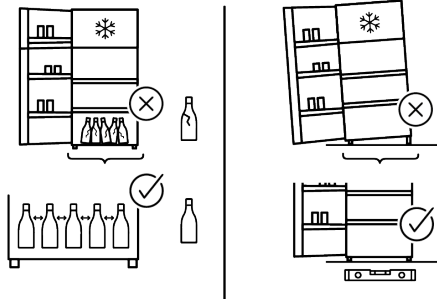
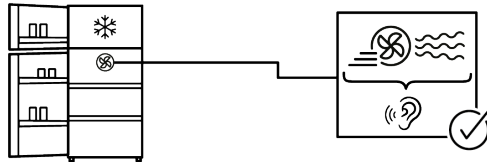
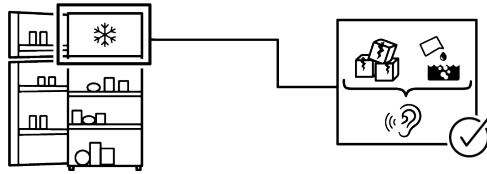
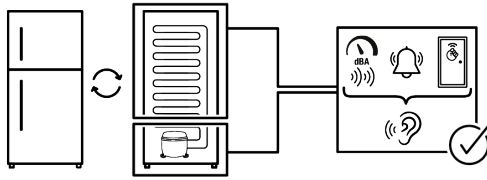

IZJAVA O ZAVRITVI ODGOVORNOSTI

Nekatere (preproste) napake lahko ustrezno odpravi končni uporabnik, ne da bi s tem povzročil kakršno koli varnostno težavo ali nevarno uporabo, pod pogojem, da je napaka odpravljena v okviru predpisanih omejitev in v skladu z naslednjimi navodili (glejte razdelek »Popravilo s strani uporabnika«).

Razen če je drugače navedeno v razdelku »Popravilo s strani uporabnika« spodaj, se je za popravila treba obrniti na pooblaščenec poklicne serviserje, da se preprečijo varnostne težave. Registrirani strokovni serviser je strokovni serviser, ki mu je proizvajalec omogočil dostop do navodil in seznama rezervnih delov tega izdelka v skladu z metodami, opisanimi v zakonodajnih aktih v skladu z Direktivo 2009/125/ES.

Vendar pa lahko servis v skladu z garancijskimi pogoji opravljajo samo servisni zastopniki (tj. pooblaščen strokovni serviserji), ki so dosegljivi na telefonski številki, navedeni v navodilih za uporabo/garancijskem listu, ali pri vašem pooblaščenem prodajalcu. Zato vas opozarjamo, da popravila, ki jih opravijo strokovni serviserji (ki niso pooblaščen s strani podjetja Beko), razveljavijo garancijo.

Popravilo s strani uporabnika

Končni uporabnik lahko sam izvede popravilo izključno v zvezi z naslednjimi rezervnimi deli: vratni ročaji, vratni tečaji, pladnji, košare in vratna tesnila (posodobljen seznam je od 1. marca 2021 na voljo tudi na support.beko.com). Da bi zagotovili varnost izdelka in preprečili nevarnost resnih poškodb, je treba omenjeno samopopravilo opraviti v skladu z navodili v uporabniškem priročniku za samopopravilo ali navodili, ki so na voljo na support.beko.com. Zaradi lastne varnosti pred začetkom izvajanja popravila odklopite izdelek z napajanja.

Popravila in poskusi popravil, ki jih izvedejo končni uporabniki za dele, ki niso vključeni na takem seznamu, in/ali ne upoštevajo navodil iz navodil za samopopravila ali navodil, ki so na voljo na support.beko.com, lahko povzročijo varnostne težave, ki jih ni mogoče pripisati podjetju Beko, in razveljavijo garancijo za izdelek.

Zato močno priporočamo, da končni uporabniki ne izvajajo popravil na delih, ki niso navedeni na omenjenem seznamu, in da se v takšnih primerih obrnejo na pooblaščenec ali registrirane poklicne serviserje. V nasprotnem primeru lahko takšni poskusi s strani končnih uporabnikov povzročijo varnostne težave (požar, poplavo, smrt zaradi električnega udara in hude telesne poškodbe) in poškodujejo izdelek.

Na primer, vendar ne omejeno na naslednja popravila je treba nasloviti na pooblaščenec strokovne serviserje ali registrirane strokovne serviserje: kompresor, hladilni krog, glavna plošča, plošča inverterja, plošča zaslona itd.

Proizvajalec/prodajalec ni odgovoren v nobenem primeru, če končni uporabniki ne ravnajo v skladu z zgoraj navedenim. Rezervni deli za hladilnik, ki ste ga kupili, so na voljo 10 let. V tem obdobju bodo za pravilno delovanje hladilnika na voljo originalni rezervni deli.

Hladilnik, ki ste ga kupili, ima najmanj 24-mesečno garancijo.

Ta izdelek je opremljen z virom svetlobe energijskega razreda "G".

Svetlobni vir v tem izdelku sme zamenjati le poklicni serviser.

