

beko



Refrigerator-Freezer type I

Instruction of use

Kühl-Gefrier-Typ I

Gebrauchsanweisung

Réfrigérateur-Congélateur de type I

Notice d'utilisation

Refrigerador-Congelador de tipo I

Instrucciones para el uso

Frigorífico Congelador-tipo I

Instruções de utilização

Hladilno-Zamrzovalni Aparat tipa I

Navodila za uporabo

Hűtő-és Fagyasztógép I-es típusú

Használati útmutató

Frigo-Congelatore di tipo I

Istruzioni per l'uso

Хладилник и Фризер тип I

Инструкции за употреба

Ψυγείοκαταψυκτήσ τύπου I

Οδηγίες χρήστη

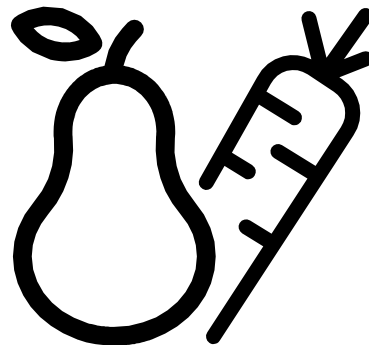

RDSA240K30WN

EN-DE-FR-ES-PT-SL-HU-IT-BГ-EL



WARNING!

In order to ensure a normal operation of your refrigerating appliance, which uses a completely environmentally friendly refrigerant the R600a (flammable only under certain conditions) you must observe the following rules:

- Do not hinder the free circulation of the air around the appliance.
- Do not use mechanical devices in order to accelerate the defrosting, others than the ones recommended by the manufacturer.
- Do not destroy the refrigerating circuit.
- Do not use electric appliances inside the food keeping compartment, other than those that might have been recommended by the manufacturer.

WARNUNG!

Ihr Gerät verwendet ein umweltverträgliches Kältemittel, R600a (nur unter bestimmten Umständen brennbar). Um einen einwandfreien Betrieb Ihres Gerätes sicherzustellen, beachten Sie bitte folgende Vorschriften:

- Die Luftzirkulation um das Gerät darf nicht behindert sein.
- Verwenden Sie außer der vom Hersteller empfohlenen, keine mechanischen Hilfsmittel, um den Abtauprozess zu beschleunigen.
- Der Kältemittelkreislauf darf nicht beschädigt werden.
- Verwenden Sie im Lebensmittelaufbewahrungsbereich Ihres Gerätes keine elektrischen Geräte, es sei denn, sie sind vom Hersteller empfohlen.

ATTENTION!

Pour assurer un fonctionnement normal de votre appareil qui utilise un agent frigorigère écologique, R600a (inflammable seulement sous certaines conditions) vous devez respecter les règles suivantes:

- N'empêchez pas la libre circulation de l'air autour de l'appareil.
- N'utilisez pas des dispositifs mécaniques pour accélérer le dégivrage, autres que ceux recommandés par le fabricant.
- Ne détruisez pas le circuit frigorifique.
- N'utilisez pas des appareils électriques à l'intérieur du compartiment pour conserver les aliments, hormis celles qui sont éventuellement recommandés par le fabricant.

¡ADVERTENCIA!

Con el fin de garantizar un funcionamiento normal de su frigorífico, que utiliza un refrigerante totalmente respetuoso con el medio ambiente, el R600a (inflamable sólo en ciertas condiciones), se deben observar las pautas siguientes:

- No impedir la libre circulación del aire alrededor del electrodoméstico.
- Para acelerar el deshielo no se deben utilizar dispositivos mecánicos que no sean aquellos recomendados por el fabricante.
- No destruir el circuito de refrigeración.
- No utilizar aparatos eléctricos dentro del compartimento de aviso de alimentos que no sean los que pudiera haber recomendado el fabricante.

AVISO!

Afim de assegurar um funcionamento normal do seu aparelho de refrigeração que utiliza um refrigerador, o R600a, completamente amigo do ambiente (inflamável apenas sob certas condições), deve observar as seguintes normas:

- Não obstrua a livre circulação do ar ao redor do aparelho.
- Não utilize dispositivos mecânicos que não os recomendados pelo fabricante para acelerar o descongelamento.
- Não destrua o circuito de refrigeração.
- Não utilize aparelhos elétricos que não aqueles que devem ter sido recomendados pelo fabricante dentro do compartimento para guardar comida.

OPOZORILO!

Za normalno delovanje vaše zamrzovalne naprave, ki uporablja naravi prijazno hladilno sredstvo R600a (vnetljivo samo pod določenimi pogoji), je treba upoštevati naslednja pravila:

- Ne zadržujte prostega pretoka zraka okoli naprave.
- Za hitrejšo odtajanje, ne uporabljajte mehanskih naprav, ki jih ni priporočil proizvajalec.
- Ne uničujte hladilnega kroga.
- V prostoru za hrano ne uporabljajte električnih naprav, ki jih ni priporočil proizvajalec.

FIGYELMEZTETÉS!

Az R600a (csak bizonyos körülmények között gyúlékony) teljesen környezetberát gázzal működő hűtőberendezés normális működésének eléréséhez, kövesse a következő szabályokat:

- Ne gátolja a levegő keringését a készülék körül!
- Ne használjon más mechanikus eszközöket a gyorsabb felolvasztás érdekében, mint amit a gyártó ajánl!
- Ne szakítsa meg a hűtőközeg keringésrendszerét!
- Ne használjon más elektromos eszközöket a mélyfagyasztó részben, mint amiket a gyártó javasolhat!

AVVERTENZA!

Per garantire il funzionamento adeguato dell'elettrodomestico, che utilizza il refrigerante R600a completamente adatto all'ambiente (inflammabile solo in determinate condizioni), è necessario attenersi alle seguenti regole:

- Non ostacolare la libera circolazione dell'aria attorno all'elettrodomestico.
- Per accelerare lo sbrinamento non utilizzare dispositivi meccanici diversi da quelli consigliati dal produttore.
- Non danneggiare il circuito refrigerante.
- Non utilizzare all'interno del comparto del cibo elettrodomestici diversi da quelli consigliati dal produttore.

ВНИМАНИЕ!

Вашият апарат съдържа хладилна течност R600a (запалим само при определени условия) газ от естествен произход който е силно съвместим със изискванията за опазване на околната среда. За да осигурите нормална работа на Вашият уред моля спазвайте следните правила:

- Осигурете нормална вентилация на уреда.
- Не използвайте механични устройства за размразяване на уреда, освен тези препоръчани от производителя.
- Не наранявайте хладилната верига.
- Не използвайте електрически уреди вътре в апарата.

ΠΡΟΕΙΔΟΠΟΙΗΣΗ!

Για να εξασφαλίσετε κανονική λειτουργία της ψυκτικής σας συσκευής, η οποία χρησιμοποιεί ένα πλήρως φιλικό προς το περιβάλλον ψυκτικό μέσο το R600a (εύφλεκτο μόνο υπό ορισμένες συνθήκες), πρέπει να τηρείτε τους ακόλουθους κανόνες:

- Μην εμποδίζετε την ελεύθερη κυκλοφορία του αέρα γύρω από τη συσκευή.
- Μην χρησιμοποιείτε μηχανικές διατάξεις για να επιταχύνετε την απόψυξη, εκτός από τα μέσα που συνιστά ο κατασκευαστής.
- Μην προκαλέσετε ζημιά στο ψυκτικό κύκλωμα.
- Μην χρησιμοποιείτε ηλεκτρικές συσκευές μέσα στο χώρο χώρους φύλαξης φαγητού, εκτός από αυτές που ενδεχομένως έχει συστήσει ο κατασκευαστής.

EN Index

Safety first /1
Electrical requirements /2
Transportation instructions /2
Installation instructions /2
Getting to know your appliance /2
Suggested arrangement of food in the appliance /3
Temperature control and adjustment /3
Before operating; Storing frozen food /3
Freezing fresh food /3
Making ice cubes; Defrosting /4
Replacing the interior light bulb /4
Cleaning and care /4
Repositioning the door /5
Do's and don'ts; Troubleshooting /5

DE Inhalt

Sicherheit an erster Stelle /6
Voraussetzungen für den Elektroanschluss /7
Transportvorschriften /7
Hinweise zur Installation und zum Aufstellungsort; Kennenlernen des Geräts /7
Vorschläge für das Einordnen von Lebensmitteln /8
Einstellung und Regelung der Temperatur /8
Inbetriebnahme /8
Lagerung von Tiefkühlware /9
Einfrieren von frischen Lebensmitteln /9
Lebensmittelsymbole und Gefrierkalender /9
Herstellung von Eiswürfeln; Abtauen /9
Auswechseln der Glühlampe für die Innenbeleuchtung /9
Reinigung und Pflege; Wechseln des türanschlags; Was Sie tun sollten und was auf keinen fall-einige hinweise /10
Massnahmen bei Betriebsstörung /11
Hinweise zu Betriebsgerauschen /11

FR Sommaire

La sécurité d'abord /12
Conditions électriques /13
Instructions de transport /13
Instructions d'installation /13
Apprendre à connaître votre appareil /14
Suggestion d'agencement des denrées dans l'appareil ; Commande de température et réglage ; Avant l'utilisation /14
Conservation des denrées surgelées /15
Congélation des produits frais /15
Fabrication de glaçons; Dégivrage /15
Remplacer l'ampoule intérieure /16
Repositionnement de la porte /16
Nettoyage et entretien; À faire / À éviter /16
Diagnostic /17

ES Índice

La seguridad es lo primero /18
Requisitos eléctricos /19
Instrucciones de transporte /19
Instrucciones de instalación /19
Detalles del frigorífico /20
Disposición recomendada de los alimentos en el frigorífico /20
Control y ajuste de la temperatura /20
Antes del funcionamiento /20
Almacenamiento de alimentos congelados /21
Congelación de alimentos frescos /21
Cubitos de hielo; Desescarchado /21
Sustitución de la bombilla interior /21
Conservación y limpieza /22
Reposicionamiento de la puerta /22
Prácticas correctas e incorrectas /22
Resolución de problemas /23
Advertencias sobre los ruidos de funcionamiento del aparato /23

PT Índice

Princípios básicos de segurança /24
Requisitos eléctricos /25
Instruções para transporte /25
Instruções de instalação /25
Detalhes do equipamento /25
Arrumação sugerida para os alimentos no Frigorífico; Controlo e ajuste da temperatura; Antes do funcionamento /26
Armazenar alimentos congelados /27
Congelar alimentos frescos /27
Fazer cubos de gelo; Descongelar /27
Substituição da lâmpada interior /27
Limpeza e cuidados /28
Recolocação das portas /28
Procedimentos correctos e incorrectos /28
Resolução de problemas /29

SL Kazalo

Najprej varnost /30
Električne zahteve; Navodila za prevoz /31
Navodila za namestitev /31
Spoznajte vašo napravo /31
Predlagana ureditev hrane v napravi /31
Nadzorovanje in nastavitve temperature /32
Pred delovanjem /32
Shranjevanje zamrznjene hrane /32
Zamrzovanje sveže hrane /32
Izdelava ledenih kock; Odtajanje /32
Zamenjava notranje žarnice /33
Čiščenje in skrb; Premeščanje vrat /33
Kaj lahko in kaj ne smete /33
Iskanje in odpravljanje napak /34

HU Tartalomjegyzék

Első a biztonság /35
Elektromos követelmények /36
Szállítási utasítások /36
Beüzemelési utasítások /36
Ismerje meg készülékét /37
Javasolt a készülékben lévő étel elrendezése /37
Hőmérséklet szabályozás és beállítás /37
Működtetés előtt; Fagyasztott étel tárolása /38
Friss étel fagyasztása /38
Jégkockák készítése; Kiolvasztás /38
Belső villanykörte cseréje /39
Tisztítás és védelem /39
Ajtó áthelyezése; Tegye és ne tegye /39
Problémakeresés /40

IT Indice

Sicurezza iniziale /41
Requisiti elettrici; Istruzioni per il trasporto /42
Istruzioni di installazione /42
Conoscere l'elettrodomestico /43
Suggerimenti sulla disposizione del cibo nell'elettrodomestico /43
Controllo e regolazione della temperatura /43
Prima della messa in funzione /43
Conservazione di cibo congelato /44
Congelamento di cibi freschi /44
Preparazione dei cubetti di ghiaccio /44
Sbrinamento /44
Sostituzione della lampadina interna /45
Pulizia e manutenzione /45
Riposizionamento dello sportello /45
Cosa fare e cosa non fare /45
Risoluzione dei problemi /46

БГ Съдържание

Сигурността преди всичко /47
Електрически изисквания /48
Транспортни инструкции /48
Инструкции при инсталиране /48
Запознаване с вашия уред /48
Препоръки при поддръждане на храната /49
Контрол на температурата и настройки /49
Преди работа /49
Съхранение на замразени храни /49
Замразяване на свежи продукти /49
Лед; Размразяване /50
Подмяна на лампичката от вътрешното осветление; Почистване и грижи /50
Промяна посоката на отваряне на вратата /50
Полезни съвети /51
Разрешение на проблеми /51

EL Περιεχόμενα

Η ασφάλεια προηγείται /52
Απαιτήσεις παροχής ρεύματος /53
Οδηγίες για τη μεταφορά /53
Οδηγίες για την εγκατάσταση /53
Γνωρίστε τη συσκευή σας /54
Συνιστώμενη τακτοποίηση των τροφίμων στη συσκευή /54
Έλεγχος και ρύθμιση θερμοκρασίας /54
Πριν τεθεί η συσκευή σε λειτουργία /54
Αποθήκευση κατεψυγμένων τροφίμων /55
Κατάψυξη νωπών τροφίμων /55
Πώς να φτιάχνετε παγάκια /55
Απόψυξη /55
Αντικατάσταση της εσωτερικής λάμπας /56
Καθαρισμός και φροντίδα /56
Αλλαγή θέσης της πόρτας /56
Τι πρέπει και τι δεν πρέπει να κάνετε /56
Αντιμετώπιση προβλημάτων /57

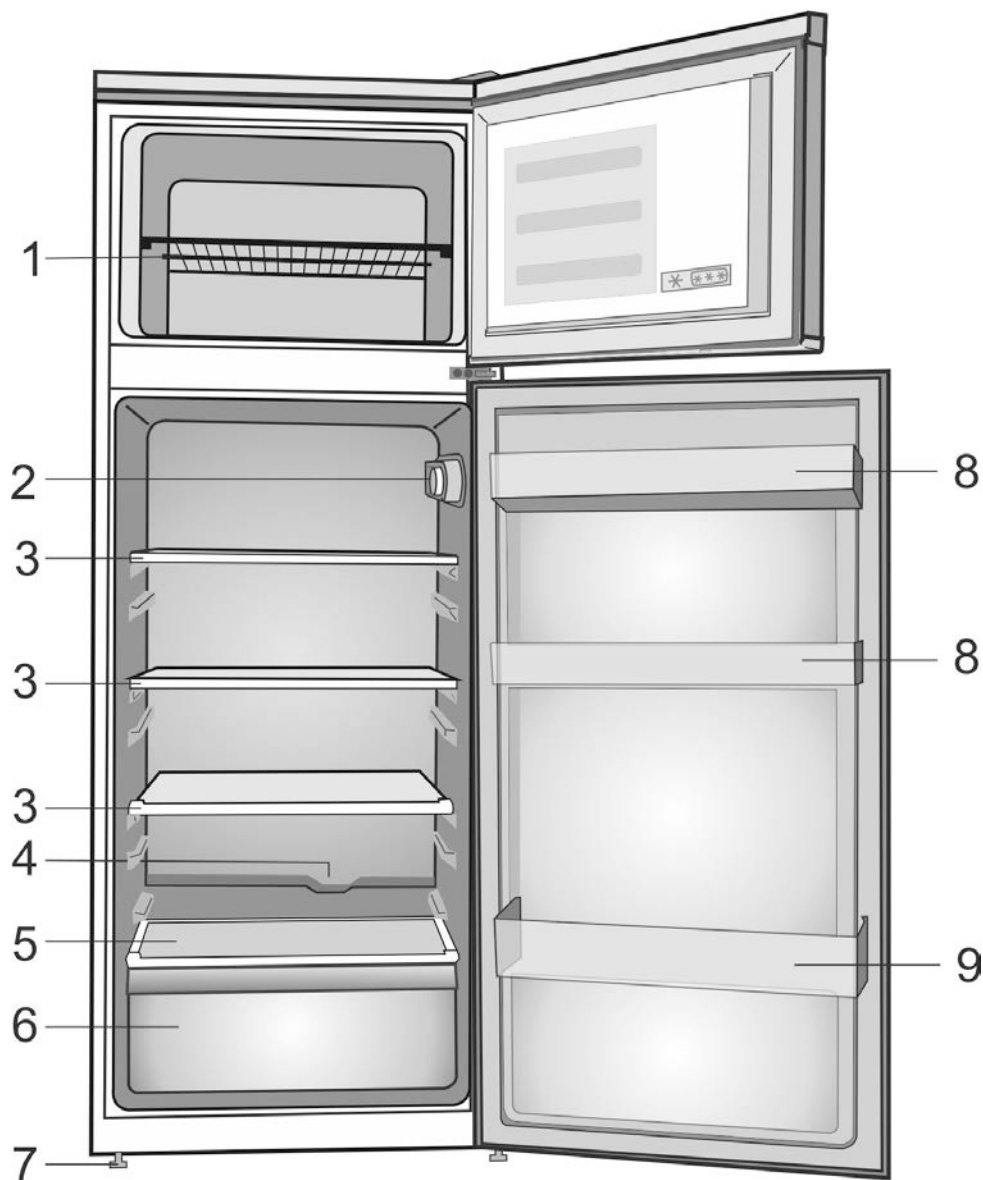

1

i Figures that take place in this instruction manual are schematic and may not correspond exactly with your product. If the subject parts are not included in the product you have purchased, then it is valid for other models.

i Abbildungen und Angaben in dieser Anleitung sind schematisch und können etwas von Ihrem Produkt abweichen. Falls Teile nicht zum Lieferumfang des erworbenen Gerätes zählen, gelten sie für andere Modelle.

i Les illustrations présentées dans cette notice d'utilisation sont schématiques et peuvent ne pas correspondre exactement à votre produit. Si des pièces présentées ne sont pas comprises dans le produit que vous avez acheté, elles sont valables pour d'autres modèles.

i Las ilustraciones incluidas en el presente manual de instrucciones son esquemáticas y puede que no se adecúen a su aparato con exactitud. Si alguno de los elementos reflejados no se corresponde con el aparato que usted ha adquirido, entonces será válido para otros modelos.

i As figuras que aparecem neste manual de instruções são esquemáticas e podem não corresponder exactamente ao seu produto. Se as partes referidas não estiverem incluídas no produto que adquiriu, é porque são válidas para outros modelos.

i Slike v navodilih za uporabo so shematske in morda ne ustrezajo vašemu proizvodu. Če naprava, ki ste jo kupili, ne vsebuje določenih delov, so veljavni za druge modele.

i A használati útmutatóban található képek szemléltető jellegűek, nem a valódi terméket ábrázolják. Amennyiben olyan részeket talál, melyek nem találhatók meg, az Ön által megvásárolt termékben, akkor azok más modellekre vonatkoznak.

i Le illustrazioni contenute in questa guida sono schematiche e potrebbero non corrispondere esattamente al prodotto in uso. Se le parti in oggetto non sono incluse nel prodotto acquistato, significa che sono da intendersi per altri modelli.

i Фигурите в настоящето ръководство за употреба са схематични и може да не отговарят точно на вашия уред. Ако споменатите части липсват във вашия уред, то те важат за други модели.

i Οι εικόνες σ' αυτό το εγχειρίδιο οδηγιών είναι σχηματικές και ενδέχεται να μην ανταποκρίνονται ακριβώς στο προϊόν σας. Αν ορισμένα τμήματα δεν περιλαμβάνονται στο προϊόν που έχετε προμηθευτεί, τότε ισχύουν για άλλα μοντέλα.

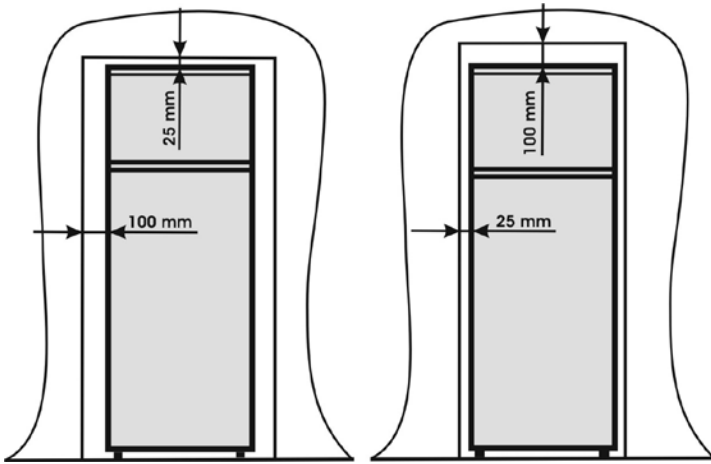

2

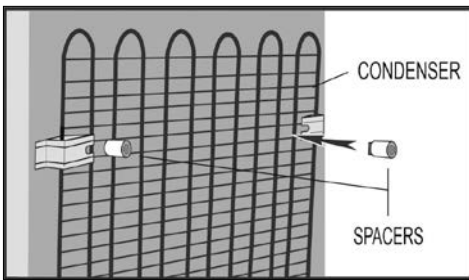
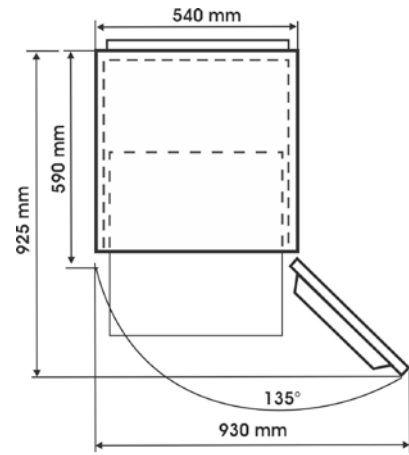

3

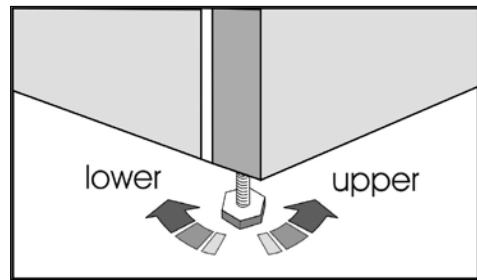

4

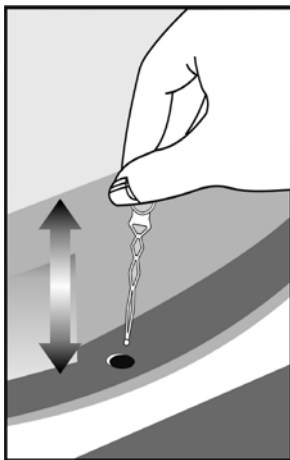

5

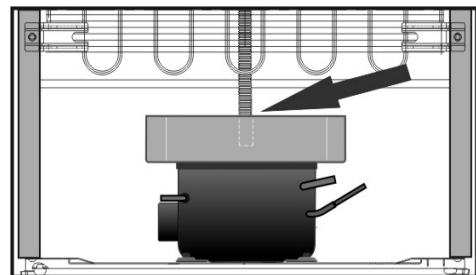

6

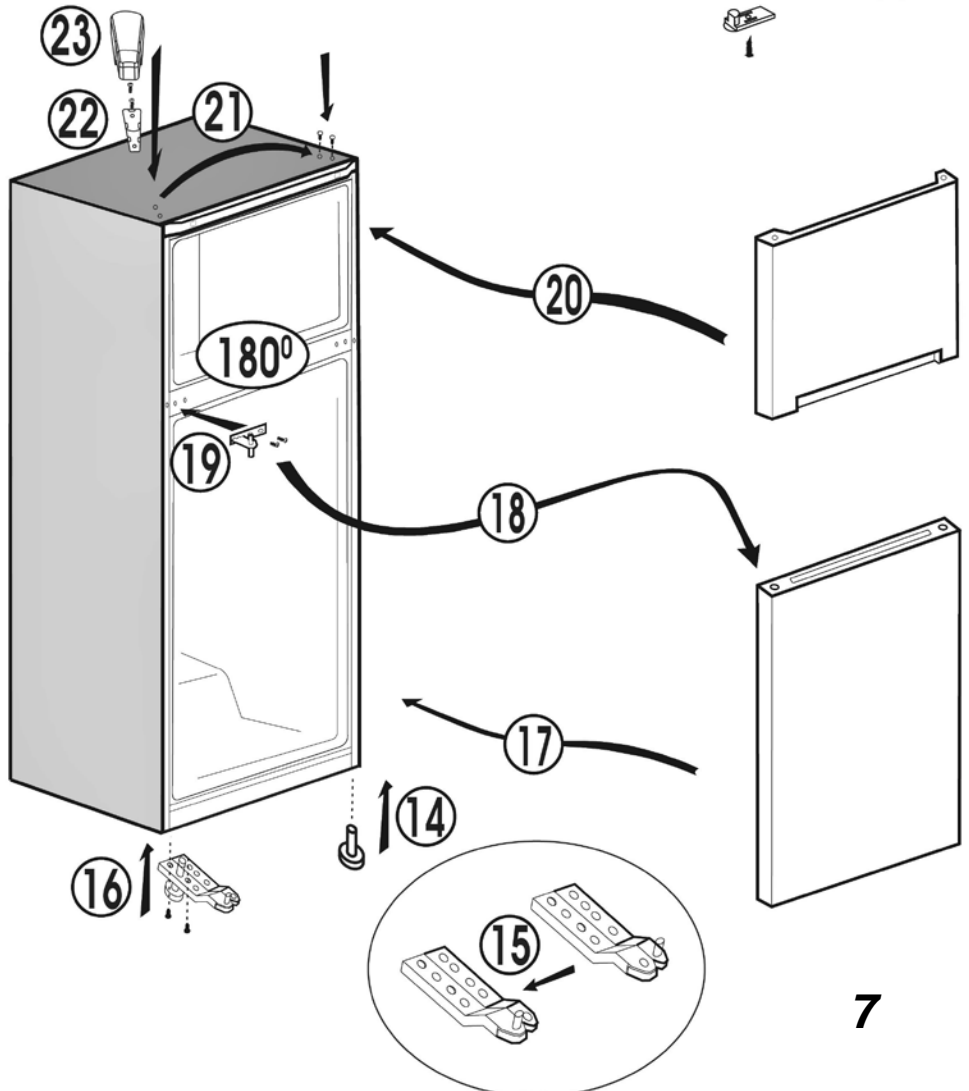
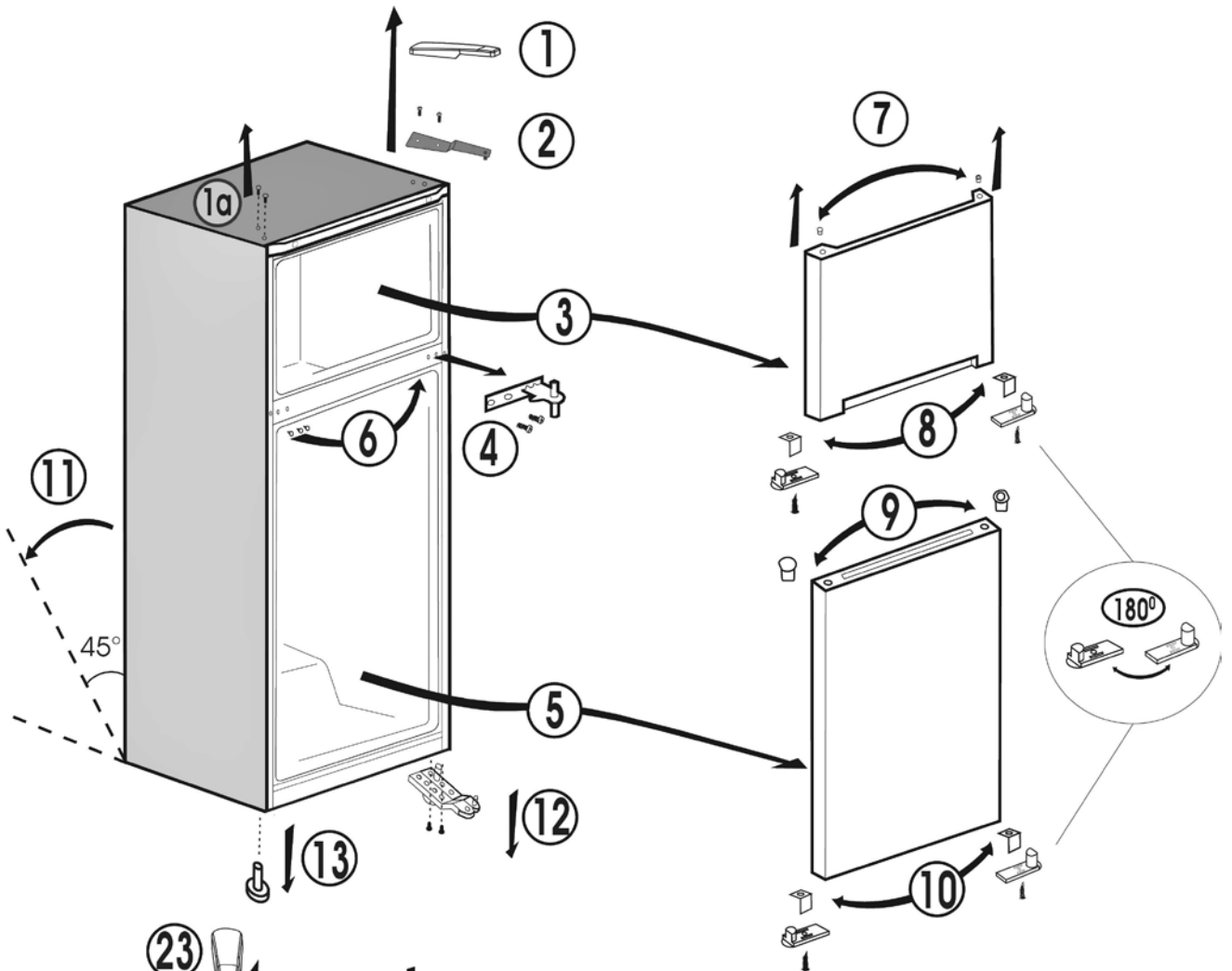

Congratulations on your choice of a **Beko Quality Appliance**, designed to give you many years of service.

Safety first!

Do not connect your appliance to the electricity supply until all packing and transit protectors have been removed.

- Leave to stand for at least 4 hours before switching on, to allow compressor oil to settle, if transported horizontally.
- If you are discarding an old appliance with a lock or latch fitted to the door, ensure that it is left in a safe condition to prevent the entrapment of children.
- This appliance must only be used for its intended purpose.
- This appliance can be used by children aged from 8 years and above and persons with reduced physical, sensory or mental capabilities or lack of experience and knowledge if they have been given supervision or instruction concerning use of the appliance in a safe way and understand the hazards involved. Children shall not play with the appliance. Cleaning and user maintenance shall not be made by children without supervision.
- Do not dispose of the appliance on a fire. Your appliance contains non CFC substances in the insulation which are flammable. We suggest you contact your local authority for information on disposal and available facilities.
- We do not recommend use of this appliance in an unheated, cold room (e.g. garage, conservatory, annex, shed, out-house etc.).

To obtain the best possible performance and trouble free operation from your appliance it is very important to read these instructions carefully. Failure to observe these instructions may invalidate your right to free service during the guarantee period.

Please keep these instructions in a safe place for easy reference.

Original Spare parts will be provided for 10 years, following the product purchasing date.

This appliance is not intended for use by persons (including children) with reduced physical, sensory or mental capabilities, or lack of experience and knowledge, unless they have been given supervision or instruction concerning use of the appliance by a person responsible for their safety. Children should be supervised to ensure that they do not play with the appliance.



The symbol  on the product or on packaging indicates that this product may not be treated as household waste. Instead it shall be handed over to the applicable collection point for the recycling of electrical and electronic equipment. By ensuring this product is disposed of correctly, you will help prevent potential negative consequences for the environment and human health, which could otherwise be caused by inappropriate waste handling of this product. For more detailed information about recycling of this product, please contact your local city office, your household waste disposal service or the shop where you purchased the product.

Electrical requirements

Before inserting the plug into the wall socket make sure that the voltage and the frequency shown in the rating plate inside the appliance corresponds to your electricity supply.

We recommend that this appliance is connected to the mains supply via a suitably switched and fused socket in a readily accessible position.

Warning! This appliance must be earthed.

Repairs to electrical equipment should only be performed by a qualified technician. Incorrect repairs carried out by an unqualified person are carry risks that may have critical consequences for the user of the appliance.

ATTENTION!

This appliance operates with R600a which is an environmental friendly but flammable gas. During the transportation and fixing of the product, care must be taken not to damage the cooling system. If the cooling system is damaged and there is a gas leakage from the system, keep the product away from open flame sources and ventilate the room for a while.

WARNING - Do not use mechanical devices or other means to accelerate the defrosting process, others than those recommended by the manufacturer.

WARNING - Do not damage the refrigerant circuit.

WARNING - Do not use electrical appliances inside the food storage compartments of the appliance, unless they are of the type recommended by the manufacturer.

WARNING - If the supply cord is damaged, it must be replaced by the manufacturer, its service agent or similarly qualified persons in order to avoid a hazard.

Transportation instructions

1. The appliance should be transported only in an upright position. The packing as supplied must be intact during transportation.
2. If during the transport the appliance, has been positioned horizontally, it must not be operated for at least 4 hours, to allow the system to settle.
3. Failure to comply with the above instructions could result in damage to the appliance, for which the manufacturer will not be held liable.
4. The appliance must be protected against rain, moisture and other atmospheric influences.

Important!

- Care must be taken while cleaning/carrying the appliance not to touch the bottom of the condenser metal wires at the back of the appliance, as this could cause injury to fingers and hands.

- Do not attempt to sit or stand on top of your appliance as it is not designed for such use. You could injure yourself or damage the appliance.
- Make sure that the mains cable is not caught under the appliance during and after moving, as this could damage the cable.
- Do not allow children to play with the appliance or tamper with the controls.

Installation instructions

1. Do not keep your appliance in a room where the temperature is likely to fall below 10 degrees C (50 degrees F) at night and/or especially in winter, as it is designed to operate in ambient temperatures between +10 and +38 degrees C (50 and 100 degrees F). At lower temperatures the appliance may not operate, resulting in a reduction in the storage life of the food.
2. Do not place the appliance near cookers or radiators or in direct sunlight, as this will cause extra strain on the appliance's functions. If installed next to a source of heat or freezer, maintain the following minimum side clearances:
From Cookers 30 mm
From Radiators 300 mm
From Freezers 25 mm
3. Make sure that sufficient room is provided around the appliance to ensure free air circulation (**Item 2**).
• Put the back airing lid to the back of your refrigerator to set the distance between the refrigerator and the wall (**Item 3**).
4. The appliance should be positioned on a smooth surface. The two front feet can be adjusted as required. To ensure that your appliance is standing upright adjust the two front feet by turning clockwise or anti-clockwise, until firm contact is secured with the floor. Correct adjustment of feet prevents excessive vibration and noise (**Item 4**).
5. Refer to "Cleaning and Care" section to prepare your appliance for use.





Getting to know your appliance

(Item 1)

- 1 - Freezer shelf
- 2 - Thermostat and lamp housing
- 3 - Adjustable Cabinet shelves
- 4 - Defrost water collection channel - drain tube
- 5 - Crisper cover
- 6 - Crisper
- 7 - Adjustable front feet
- 8 - Jars shelf
- 9 - Bottle shelf

Suggested arrangement of food in the appliance

Guidelines for obtaining optimum storage and hygiene:

1. The fridge compartment is for the short-term storage of fresh food and drinks.
2. The freezer compartment is   rated and suitable for the freezing and storage of pre-frozen food. The recommendation for   storage as stated on the food packaging should be observed at all times.
3. Dairy products should be stored in the special compartment provided in the door liner. In order to freeze fresh food it is recommended to pack the products in aluminium or plastic sheet, cool them in the fresh food compartment and store them on the freezer compartment shelf. It is preferable that the shelf be fixed in the upper side of the freezer compartment.
4. Cooked dishes should be stored in airtight containers.
5. Fresh wrapped produce can be kept on the shelf. Fresh fruit and vegetables should be cleaned and stored in the crispers.
6. Bottles can be kept in the door section.
7. To store raw meat, wrap in polythene bags and place on the lowest shelf. Do not allow to come into contact with cooked food, to avoid contamination. For safety, only store raw meat for two to three days.
8. For maximum efficiency, the removable shelves should not be covered with paper or other materials to allow free circulation of cool air.
9. Do not keep vegetable oil on door shelves. Keep the food packed, wrapped or covered. Allow hot food and beverages to cool before refrigerating. Leftover canned food should not be stored in the can.
10. Fizzy drinks should not be frozen and products such as flavoured water ices should not be consumed too cold.
11. Some fruit and vegetables suffer damage if kept at temperatures near 0°C. Therefore wrap pineapples, melons, cucumbers, tomatoes and similar produce in polythene bags.
12. High-proof alcohol must be stored upright in tightly closed containers. Never store products that contain an inflammable propellant gas (e.g. cream dispensers, spray cans, etc.) or explosive substances. These are an explosion hazard.

Temperature control and adjustment

Operating temperatures are controlled by the thermostat knob and may be set at any position between 1 and 5 (the coldest position). If the thermostat knob is in position "0" the appliance is off.

In this case neither the lamp for inside lighting will light. The average temperature inside the fridge should be around +5°C (+41°F). Therefore adjust the thermostat to obtain the desired temperature. Some sections of the fridge may be cooler or warmer (such as salad crisper and top part of the cabinet) which is quite normal. We recommend that you check the temperature periodically with a thermometer to ensure that the cabinet is kept to this temperature. Frequent door openings cause internal temperatures to rise, so it is advisable to close the door as soon as possible after use.

Before operating

Final Check

Before you start using the appliance check that:

1. The feet have been adjusted for perfect levelling.
2. The interior is dry and air can circulate freely at the rear.
3. The interior is clean as recommended under "Cleaning and care."
4. The plug has been inserted into the wall socket and the electricity is switched on. When the door is open the interior light will come on.

And note that:

5. You will hear a noise as the compressor starts up. The liquid and gases sealed within the refrigeration system may also make some (noise), whether the compressor is running or not. This is quite normal.
6. Slight undulation of the top of the cabinet is quite normal due to the manufacturing process used; it is not a defect.
7. We recommend setting the thermostat knob midway and monitor the temperature to ensure the appliance maintains desired storage temperatures (See section Temperature Control and Adjustment).
8. Do not load the appliance immediately it is switched on. Wait until the correct storage temperature has been reached. We recommend checking the temperature with an accurate thermometer (see; Temperature Control and Adjustment).

Storing frozen food

Your freezer is suitable for the long-term storage of commercially frozen foods and also can be used to freeze and store fresh food. If there is a power failure, do not open the door. Frozen food should not be affected if the failure lasts for less than 16 hrs. If the failure is longer, then the food should be checked and either eaten immediately or cooked and then re-frozen.

Freezing fresh food

Please observe the following instructions to obtain the best results. Do not freeze too large a quantity at any one time.

The quality of the food is best preserved when it is frozen right through to the core as quickly as possible. Do not exceed the freezing capacity of your appliance in 24 h. Placing warm food into the freezer compartment causes the refrigeration machine to operate continuously until the food is frozen solid. This can temporarily lead to excessive cooling of the refrigeration compartment. When freezing fresh food, keep the thermostat knob at medium position. Small quantities of food up to 1/2 kg. (1 lb) can be frozen without adjusting the temperature control knob. Take special care not to mix already frozen food and fresh food.

Making ice cubes

Fill the ice - cube tray 3/4 full with water and place it in the freezer. Loosen frozen trays with a spoon handle or a similar implement; never use sharp-edged objects such as knives or forks.

Defrosting

A) Fridge compartment

The fridge compartment defrosts automatically. The defrost water runs to the drain tube via a collection container at the back of the appliance (**Item 5**). During defrosting, water droplets may form at the back of the fridge compartment where a concealed evaporator is located. Some droplets may remain on the liner and refreeze when defrosting is completed. Do not use pointed or sharp-edged objects such as knives or forks to remove the droplets which have refrozen. If, at any time, the defrost water does not drain from the collection channel, check that no food particles have blocked the drain tube. The drain tube can be cleared with a pipe-cleaner or similar implement. Check that the tube is permanently placed with its end in the collecting tray on the compressor to prevent the water spilling on the electric installation or on the floor (**Item 6**).

B) Freezer compartment

Defrosting is very straightforward and without mess, thanks to a special defrost collection basin. Defrost twice a year or when a frost layer of around 7 (1/4") mm has formed. To start the defrosting procedure, switch off the appliance at the socket outlet and pull out the mains plug. All food should be wrapped in several layers of newspaper and stored in a cool place (e.g. fridge or larder). Containers of warm water may be placed carefully in the freezer to speed up the defrosting. Do not use pointed or sharp-edged objects, such as knives or forks to remove the frost. Never use hairdryers, electrical heaters or other such electrical appliances for defrosting. Sponge out the defrost water collected in the bottom of the freezer compartment.

After defrosting, dry the interior thoroughly. Insert the plug into the wall socket and switch on the electricity supply.

Replacing the interior light bulb

To change the Bulb/LED used for illumination of your refrigerator, call your Authorised Service. The lamp(s) used in this appliance is not suitable for household room illumination. The intended purpose of this lamp is to assist the user to place foodstuffs in the refrigerator/freezer in a safe and comfortable way. The lamps used in this appliance have to withstand extreme physical conditions such as temperatures below -20°C.

Cleaning and care

1. We recommend that you switch off the appliance at the socket outlet and pull out the mains plug before cleaning.
2. Never use any sharp instruments or abrasive substances, soap, household cleaner, detergent or wax polish for cleaning.
3. Use luke warm water to clean the cabinet of the appliance and wipe it dry.
4. Use a damp cloth wrung out in a solution of one teaspoon of bicarbonate of soda to one pint of water to clean the interior and wipe it dry.
5. Make sure that no water enters the temperature control box.
6. If the appliance is not going to be used for a long period of time, switch it off, remove all food, clean it and leave the door ajar.
7. We recommend that you polish the metal parts of the product (i.e. door exterior, cabinet sides) with a silicone wax (car polish) to protect the high quality paint finish.
8. Any dust that gathers on the condenser, which is located at the back of the appliance, should be removed once a year with a vacuum cleaner.
9. Check door seals regularly to ensure they are clean and free from food particles.
10. Never:
 - Clean the appliance with unsuitable material; eg petroleum based products.
 - Subject it to high temperatures in any way,
 - Scour, rub etc., with abrasive material.
11. Removal of dairy cover and door tray:
 - To remove the dairy cover, first lift the cover up by about an inch and pull it off from the side where there is an opening on the cover.
 - To remove a door tray, remove all the contents and then simply push the door tray upwards from the base.
12. Make sure that the special plastic container at the back of the appliance which collects defrost water is clean at all times.

If you want to remove the tray to clean it, follow the instructions below:

- Switch off at the socket outlet and pull out the mains plug.
- Gently uncrimp the stud on the compressor, using a pair of pliers, so that the tray can be removed.
- Lift it up.
- Clean and wipe it dry.
- Reassemble, reversing the sequence and operations.

13. Large accumulation of ice will impair the performance of the freezer.

Repositioning the door

Proceed in numerical order (**Item 7**).

Do's and don'ts

- Do-** Clean and defrost your appliance regularly (See "Defrosting").
- Do-** Keep raw meat and poultry below cooked food and dairy products.
- Do-** Take off any unusable leaves on vegetables and wipe off any soil.
- Do-** Leave lettuce, cabbage, parsley and cauliflower on the stem.
- Do-** Wrap cheese firstly in greaseproof paper and then in a polythene bag, excluding as much air as possible. For best results, take out of the fridge compartment an hour before eating.
- Do-** Wrap raw meat and poultry loosely in polythene or aluminium foil. This prevents drying.
- Do-** Wrap fish and offal in polythene bags.
- Do-** Wrap food with a strong odour or which may dry out, in polythene bags, or aluminium foil or place in airtight container.
- Do-** Wrap bread well to keep it fresh.
- Do-** Chill white wines, beer, lager and mineral water before serving.
- Do-** Check contents of the freezer every so often.
- Do-** Keep food for as short a time as possible and adhere to "Best Before" and "Use by" etc. dates.
- Do-** Store commercially frozen food in accordance with the instructions given on the packets.
- Do-** Always choose high quality fresh food and be sure it is thoroughly clean before you freeze it.
- Do-** Prepare fresh food for freezing in small portions to ensure rapid freezing.
- Do-** Wrap all food in aluminium foil or freezer quality polythene bags and make sure any air is excluded.
- Do-** Wrap frozen food immediately after purchasing and put it in to the freezer as soon as possible.
- Do-** Defrost food in the fridge compartment.
- Don't-** Store bananas in your fridge compartment.

- Don't-** Store melon in your fridge. It can be chilled for short periods as long as it is wrapped to prevent it flavouring other food.
- Don't-** Cover the shelves with any protective materials which may obstruct air circulation.
- Don't-** Store poisonous or any dangerous substances in your appliance. It has been designed for the storage of edible foodstuffs only.
- Don't-** Consume food which has been refrigerated for an excessive length of time.
- Don't-** Store cooked and fresh food together in the same container. They should be packaged and stored separately.
- Don't-** Let defrosting food or food juices drip onto food.
- Don't-** Leave the door open for long periods, as this will make the appliance more costly to run and cause excessive ice formation.
- Don't-** Use sharp edged objects such as knives or forks to remove the ice.
- Don't-** Put hot food into the appliance. Let it cool down first.
- Don't-** Put liquid-filled bottles or sealed cans containing carbonated liquids into the freezer, as they may burst.
- Don't-** Exceed the maximum freezing loads when freezing fresh food.
- Don't-** Give children ice-cream and water ices direct from the freezer. The low temperature may cause 'freezer burns' on lips.
- Don't-** Freeze fizzy drinks.
- Don't-** Try to keep frozen food which has thawed; it should be eaten within 24 hours or cooked and refrozen.
- Don't-** Remove items from the freezer with wet hands.

Troubleshooting

If the appliance does not operate when switched on, check:

- That the plug is inserted properly in the socket and that the power supply is on. (To check the power supply to the socket, plug in another appliance).
- Whether the fuse has blown/circuit breaker has tripped/main distribution switch has been turned off.
- That the temperature control has been set correctly.
- That the new plug is wired correctly, if you have changed the fitted, moulded plug.

If the appliance is still not operating at all after above checks, contact the dealer from whom you purchased the unit.

Please ensure that above checks have been done, as a charge will be made if no fault is found.

Wir beglückwünschen Sie dazu, daß Sie sich für ein Haushaltsgerät von **Beko** entschieden haben - ein Produkt von hoher Qualität, das Ihnen sicher viele Jahre lang wertvolle Dienste leisten wird.

Sicherheit an erster Stelle!

Schließen Sie Ihr Gerät NICHT an die Stromversorgung an, bevor Sie die gesamte Verpackung und alle Transportschutzvorrichtungen entfernt haben.

- Lassen Sie das Gerät vor dem Einschalten für mindestens 4 Stunden aufrecht stehen, damit sich nach einem waagerechten Transport zunächst das Kompressoröl sammeln kann.
- Falls Sie ein Altgerät entsorgen und sich an dessen Tür ein Schloß oder eine Verriegelung befindet, dann achten Sie darauf, daß Sie letztere in einem sicheren Zustand hinterlassen, so daß sich Kinder nicht versehentlich im Gerät einschließen können.
- Dieses Haushaltgerät darf nur für seinen vorgesehenen Verwendungszweck eingesetzt werden.
- Bei der Entsorgung des Geräts darf kein Feuer zum Einsatz kommen. Die Isolierung des Geräts enthält FCKW-freie Stoffe, die jedoch entflammbar sind und daher nicht mit Feuer in Berührung kommen dürfen. Bitte informieren Sie sich bei den vor Ort zuständigen Behörden über die vorhandenen Entsorgungsmöglichkeiten und-einrichtungen.
- Vom Einsatz dieses Geräts in einem ungeheizten bzw. kühlen Raum wird abgeraten (z.B. Garage, Wintergarten, Abstellraum, Schuppen, Nebengebäude usw.).

Um eine optimale Leistung und einen störungsfreien Betrieb des Geräts zu erreichen, sollten Sie sich die vorliegende Bedienungsanleitung unbedingt genau durchlesen.

Die Nichtbeachtung dieser Bedienungsanleitung kann den Verlust Ihres Rechts auf kostenlosen Service während der Garantiezeit zur Folge haben.

Bitte bewahren Sie diese Bedienungsanleitung gut auf, damit Sie sie bei Bedarf jederzeit zur Hand haben.

Originalersatzteile stehen für einen Zeitraum von 10 Jahren ab Kaufdatum zur Verfügung.

Dieses Gerät ist nicht dafür bestimmt durch Personen (einschließlich Kinder) mit eingeschränkten physischen, sensorischen oder geistigen Fähigkeiten oder mangels Erfahrung und/oder mangels Wissen benutzt zu werden, es sei denn, sie werden durch eine für ihre Sicherheit zuständige Person beaufsichtigt oder erhalten von ihr Anweisungen, wie das Gerät zu benutzen ist.



Bedeutung des Symbols „Mülltonne“

Schonen Sie unsere Umwelt, Elektrogeräte gehören nicht in den Hausmüll.

Nutzen Sie die für die Entsorgung von Elektrogeräten vorgesehenen Sammelstellen und geben dort Ihre Elektrogeräte ab die Sie nicht mehr benutzen werden. Sie helfen damit die potenziellen Auswirkungen, durch falsche Entsorgung, auf die Umwelt und die menschliche Gesundheit zu vermeiden. Sie leisten damit Ihren Beitrag zur Wiederverwertung, zum Recycling und zu anderen Formen der Verwertung von Elektro- und Elektronik-Altgeräten. Informationen, wo die Geräte zu entsorgen sind, erhalten Sie über Ihre Kommunen oder die Gemeindeverwaltungen. In vielen Ländern der EU ist die Entsorgung von Elektro- und Elektronik-Altgeräten über den Haus- und/oder Restmüll ab 13.8.2005 verboten. In Deutschland ab 23.3.2006.

Voraussetzungen für den elektroanschluss

Bevor Sie das Gerät mit einer Steckdose verbinden, sollten Sie sich vergewissern, daß Spannung und Frequenz der Stromversorgung mit den Angaben auf dem Typenschild übereinstimmen, das sich im Innenraum des Geräts befindet. Das Gerät sollte an einer ordnungsgemäß installierten und leicht zugänglichen Steckdose angeschlossen werden, die mit einer Sicherung abgesichert ist.

Achtung! Dieses Gerät muß über einen ordnungsgemäßen Erdanschluß verfügen! Reparaturen an elektrischen Geräten dürfen ausschließlich von einem hierfür qualifizierten Fachmann ausgeführt werden. Eine falsch bzw. nicht fachgerecht ausgeführte Reparatur kann Gefahren mit möglicherweise gravierenden Folgen für den Benutzer herbeiführen.

Achtung! Wenn die Netzanschlussleitung dieses Gerätes beschädigt wird, muss sie durch den Hersteller oder seinen Kundendienst oder eine ähnlich qualifizierte Person ersetzt werden, um Gefährdungen zu vermeiden.

Transportvorschriften

1. Das Gerät sollte wenn möglich ausschließlich senkrecht transportiert werden. Während eines Transports muß sich die mitgelieferte Verpackung komplett am Gerät befinden.

2. Wenn sich das Gerät während eines Transports in waagerechter Lage befunden hat, darf es danach für einen Zeitraum von 4 Stunden nicht in Betrieb genommen werden, damit sich das Kühlsystem wieder stabilisieren kann.

3. Die Nichtbeachtung der obengenannten Vorschriften kann zu einer Beschädigung des Geräts führen. Der Hersteller kann nicht zur Verantwortung gezogen werden, wenn diese Vorschriften sind nicht beachtet.

4. Das Gerät muß so transportiert werden, daß es vor Regen, Feuchtigkeit und anderen Witterungseinflüssen geschützt ist.

Wichtiger Hinweis!

- Achten Sie beim Reinigen / Tragen des Geräts darauf, daß Sie die unteren Enden des Kondensator-Drahtgitters an der Rückseite des Geräts nicht berühren, da Sie sich dabei an den Fingern / Händen verletzen könnten.
- Sie sollten sich auf keinen Fall auf das Gerät stellen oder setzen, da es nicht für eine solche Belastung ausgelegt ist. Sie könnten sich hierdurch verletzen oder das Gerät beschädigen.
- Stellen Sie sicher, daß sich das Anschlußkabel beim Tragen / Verrücken des Geräts bzw. danach nicht unter diesem verfängt und dadurch abgetrennt oder anderweitig beschädigt wird.
- Achten Sie darauf, daß Kinder nicht mit dem Gerät spielen oder sich an den Bedienelementen zu schaffen machen.

Hinweise zur installation und zum Aufstellungsort

1. Stellen Sie das Gerät nicht in einem Raum auf, wo die Temperaturen nachts bzw. besonders im Winter leicht unter 10°C (50°F) fallen können. Das Gerät ist für einen Betrieb bei einer Umgebungstemperatur zwischen +10°C und +38°C (bzw. 50 bis 100°F) ausgelegt. Wenn Sie das Gerät in einem ungeheizten / kühlen Raum (z.B. Wintergarten, Abstellraum, Schuppen, Garage usw.) aufstellen, dann beeinträchtigt dies die Funktion und kann zu einer Verkürzung der Lagerungszeit von Tiefkühlware führen.

2. Stellen Sie das Gerät nicht in der Nähe eines Herds, eines Heizkörpers oder im Bereich direkter Sonneneinstrahlung auf, da das Kühlaggregat dann stärker arbeiten muß. Wenn die Aufstellung in der Nähe einer Wärmequelle oder eines Gefrierschranks erfolgt, dann sind die folgenden seitlichen Mindestabstände einzuhalten:

von Herden	30 mm
von Heizkörpern:	300 mm
von Gefriergeräten:	25 mm

3. Achten Sie darauf, daß um das Gerät herum genügend Platz verbleibt, so daß für eine ausreichende Luftzirkulation gesorgt ist (**Abb. 2**).

• Bringen Sie die hinter Lüftungsabdeckung an der Rückseite des Geräts an, um den Abstand zwischen dem Kühlschrank und der Wand zu bestimmen (**Abb. 3**).

4. Das Gerät sollte auf einer ebenen Fläche stehen. Die beiden vorderen Füße sind je nach Bedarf höhenverstellbar. Um eine genau senkrechte Stellung zu erzielen, können Sie die beiden vorderen Füße durch Drehen im Uhrzeigersinn oder umgekehrt so einstellen, bis das Gerät überall fest auf dem Boden steht. Durch ein korrektes Einstellen der Füße lassen sich darüber hinaus überflüssige Schwingungen und Geräusche vermeiden (**Abb. 4**).



5. Lesen Sie vor einer ersten Benutzung des Geräts den Abschnitt „Reinigung und Pflege“.

Kennenlernen des Geräts (Abb. 1)

- 1 - Ablage für Gefrierfach
- 2 - Thermostat und Beleuchtungsarmatur
- 3 - Verstellbare Ablagen
- 4 - Tauwasserablauf
- 5 - Deckel für Gemüseschubladen
- 6 - Obst- und Gemüsekorb
- 7 - Höhenverstellbare Füßen
- 8 - Gläserfach
- 9 - Flaschenfach

Vorschläge für das Einordnen von Lebensmitteln

Zur Erzielung bestmöglicher Ergebnisse und zur Einhaltung der Lebensmittelhygiene berücksichtigen Sie bitte die folgenden Regeln und Hinweise:

1. Das Kühlabteil dient dem kurzzeitigen Lagern von frischen Lebensmitteln und Getränken.
2. Das Gefrierfach ist ein  Fach und eignet sich zum Einfrieren und für die Lagerung von Tiefkühlware, wie sie im Handel erhältlich ist. Beachten Sie in jedem Falle die Empfehlungen für  Lagerung, wie sie auf der Lebensmittelverpackung angegeben sind.
3. Milchprodukte sollten in dem dafür vorgesehenen Fach in der Türverkleidung gelagert werden. Frische Lebensmittel frieren Sie ein, indem Sie sie in Alu- oder Plastikfolie verpacken, zuerst im Kühlbereich herunterkühlen und erst anschließend in das Tiefkühlfach geben. Die Ablage sollte am besten im oberen Teil des Tiefkühlfachs angebracht werden.
4. Gekochte Speisen müssen in luftdicht verschlossenen Behältern aufbewahrt werden.
5. Frische, noch verpackte Lebensmittel können auf einer Ablage eingeordnet werden. Frisches Obst und Gemüse sollten Sie säubern und in den dafür vorgesehenen Körben lagern.
6. Flaschen können im Türbereich eingeordnet werden.
7. Rohes Fleisch sollten Sie in Polyethylenbeutel wickeln und auf der untersten Ablage verstauen, wobei Sie darauf achten sollten, daß es nicht mit gekochten Speisen in Berührung kommt, um eine Übertragung von Keimen zu verhindern. Rohes Fleisch sollte sicherheitshalber nicht länger als zwei bis drei Tage gelagert werden.
8. Zur maximalen Ausnutzung der Kühlleistung sollten Sie die herausnehmbaren Ablagen nicht mit Papier oder anderen Materialien bedecken, so daß für eine gute Zirkulation der Kaltluft gesorgt ist.
9. Stellen Sie keine Behälter mit Pflanzenöl auf die Ablageborde in der Tür. Lagern Sie die Lebensmittel in ihrer Verpackung bzw. eingewickelt oder abgedeckt. Lassen Sie heiße Speisen und Getränke abkühlen, bevor Sie sie in das Gerät stellen. Lagern Sie keine explosiven Stoffe ein. Hochprozentiger Alkohol muß in aufrecht stehenden, dicht verschlossenen Behältern gelagert werden. Reste von Lebensmitteln, die in Konservendosen geliefert werden, sollten nicht in der Dose selbst aufbewahrt werden.
10. Kohlensäurehaltige Getränke dürfen nicht Eissorbets sollten Sie nicht zu kühl genießen.
11. Bei einigen Obst- und Gemüsesorten tritt eine Qualitätsminderung ein, wenn sie bei einer Temperatur nahe 0°C gelagert werden. Bewahren Sie daher Ananas, Melonen, Gurken, Tomaten und ähnliche Erzeugnisse in Polyethylenbeuteln auf.

12. Hochprozentiger Alkohol muß in aufrecht stehenden, dicht verschlossenen Behältern gelagert werden. Neuartige Lebensmittel, bei denen ein brennbares Treibgas verwendet wird (Sahnespender, Sprühdosen usw.), oder explosive Stoffe sollten niemals im Gerät aufbewahrt werden - Explosionsgefahr!

Einstellung und Regelung der Temperatur

Die Einstellung der Betriebstemperatur kann mit dem Thermostatkopf vorgenommen werden. Es können verschiedene Einstellungen zwischen 1 und 5 gewählt werden, wobei letzteres dem kältesten Wert entspricht. Die Durchschnittstemperatur im Kühlabteil sollte bei etwa +5°C (+41°F) liegen. Um die gewünschte Temperatur zu erreichen, können Sie den Thermostatkopf entsprechend einstellen. Dabei können bestimmte Bereiche des Kühlabteils kälter und andere wärmer sein (wie etwa der Gemüsekorb und der obere Bereich des Kühlabteils), was aber eine normale Erscheinung darstellt. Es empfiehlt sich, die Temperatur von Zeit zu Zeit mittels eines Thermometers zu überprüfen, um sicherzustellen, daß der genannte Wert tatsächlich eingehalten wird. Ein häufiges Öffnen der Tür führt zu einer höheren Innentemperatur, deswegen sollten Sie die Tür sofort zu schließen nach Verwendung.

Inbetriebnahme

Abschließende Kontrolle

Kontrollieren Sie die folgenden Punkte, bevor Sie das Gerät in Betrieb nehmen:

1. Die Füße müssen so eingestellt sein, daß das Gerät genau waagrecht steht.
2. Der Innenraum muß trocken sein, und die Luft muß hinter dem Gerät ungehindert zirkulieren können.
3. Reinigen Sie den Innenraum gemäß den Hinweisen im Abschnitt „Reinigung und Pflege“.
4. Verbinden Sie den Netzstecker mit der Steckdose und schalten Sie die Stromversorgung ein. Sofern die Tür geöffnet ist, sollte nun die Beleuchtung angehen.
5. Beim Einschalten des Kompressors ist ein Geräusch zu hören. Darüber hinaus können die im Kühlsystem enthaltenen flüssigen und gasförmigen Stoffe bestimmte Geräusche erzeugen, und zwar unabhängig davon, ob der Kompressor gerade läuft oder nicht. Auch hierbei handelt es sich um eine normale Erscheinung.
6. Eine leicht gewellte Oberfläche der Deckplatte ist normal und steht mit dem Herstellungsprozeß im Zusammenhang. Diese Erscheinung stellt keinen Schaden dar und sollte daher kein Anlaß zur Beunruhigung sein.
7. Es wird empfohlen, den Thermostatkopf auf eine mittlere Position einzustellen und zu kontrollieren, ob die jeweils gewünschte Lagertemperatur eingehalten wird (vgl. hierzu den Abschnitt „Einstellung und Regelung der Temperatur“).

8. Beladen Sie das Gerät nicht schon unmittelbar nach dem Einschalten, sondern warten Sie solange, bis die richtige Lagertemperatur erreicht ist. Die Überprüfung der Temperatur mit einem gut geeichten Thermometer wird empfohlen (siehe Abschnitt „Einstellung und Regelung der Temperatur“).

Lagerung von Tiefkühlware

Das Gefrierabteil eignet sich sowohl für die Langzeitlagerung von handelsüblicher Tiefkühlware als auch für die Lagerung und das Einfrieren von frischen Lebensmitteln. Lassen Sie bei einem Stromausfall die Tür geschlossen. Tiefkühlware wird nicht beeinträchtigt, wenn der Stromausfall weniger als 16 Stunden andauert. Dauert der Ausfall länger, dann sollten die Lebensmittel überprüft und sofort gekocht und wieder gefriert.

Einfrieren von frischen Lebensmitteln

Zur Erzielung bestmöglicher Ergebnisse berücksichtigen Sie bitte die folgenden Hinweise: Frieren Sie nie eine zu große Menge auf einmal ein. Die Qualität von Lebensmitteln bleibt dann am besten erhalten, wenn sie so schnell wie möglich vollständig durchfrieren. Das Gefriervermögen Ihres Geräts pro 24 Stunden darf nicht überschritten werden. Wenn Sie warme Speisen in das Gefrierabteil stellen, dann wird das Kühlaggregat solange ununterbrochen arbeiten, bis die Speisen eingefroren sind. Zeitweise kann dies auch dazu führen, daß es im Kühlabteil wesentlich kälter wird, als es normalerweise der Fall wäre. Zum Einfrieren frischer Lebensmittel stellen Sie den Thermostatknopf auf eine mittlere Position. Kleinere Mengen Lebensmittel, d.h. bis zu 1/2 kg (1 Pfund), können eingefroren werden, ohne den Temperaturwahlschalter extra neu einzustellen. Achten Sie unbedingt darauf, daß Sie bereits eingelagerte Tiefkühlware nicht unmittelbar neben frische Lebensmittel legen.

Lebensmittelsymbole und Gefrierkalender

Die Lebensmittelsymbole sind auf der Türverkleidung des Gefrierabteils dargestellt. Die Zahlen neben den Lebensmittelsymbolen geben jeweils den Zeitraum in Monaten an, für den eine Lagerung gefahrlos erfolgen kann. Beachten Sie bei käuflich erworbener Tiefkühlware das auf der jeweiligen Verpackung angegebene Verfallsdatum.

Herstellung von Eiswürfeln

Füllen Sie die Eiswürfelschale zu zwei Dritteln mit Wasser, und stellen Sie sie dann in das Gefrierabteil. Eine festgefrorene Schale mittels eines Löffelstiels o.ä. lösen, aber hierzu niemals scharfkantige Gegenstände verwenden, wie etwa Messer oder Gabel.

Abtauen

A) Kühlabteil

Das Kühlabteil verfügt über eine Abtau-Automatik. Das Tauwasser läuft über einen Sammelbehälter an der Rückwand in die Tauwasserablauffleitung (**Abb. 5**). Während des Abtauens können sich an der Rückwand des Kühlabteils, hinter dem der Verdampfer verborgen ist, Wassertropfen bilden. Dabei können einige Tropfen auf der Verkleidung der Rückwand verbleiben und nach dem Abtauen wieder gefrieren. Verwenden Sie zum Entfernen solcher gefrorenen Tropfen niemals einen spitzen oder scharfkantigen Gegenstand, wie etwa ein Messer oder eine Gabel. Sollte das Tauwasser einmal nicht aus dem Sammelkanal ablaufen, so überprüfen Sie, ob evtl. die Tauwasserablauffleitung durch Reste von Lebensmitteln o.ä. verstopft wurde. Zum Reinigen der Ablauffleitung kann man ein geeignetes Werkzeug hindurchführen, z.B. einen Pfeifenputzer o.ä. - vgl. (**Abb. 6**).

B) Gefrierabteil

Durch den eingebauten Tauwassersammelbehälter gestaltet sich das Abtauen sehr einfach und unkompliziert. Sie sollten etwa zweimal pro Jahr abtauen, bzw. wenn sich eine Eisschicht von etwa 7 mm (1/4") Stärke gebildet hat. Schalten Sie zum Abtauen das Gerät ggf. an der Steckdose ab und ziehen Sie den Netzstecker. Wickeln Sie die Lebensmittel in mehrere Lagen Zeitungspapier und verstauen Sie dann alles an einem kühlen Ort (z.B. Kühlschrank oder Speisekammer). Um das Abtauen zu beschleunigen, können Sie vorsichtig Behälter mit warmem Wasser in das Gefrierabteil stellen. Verwenden Sie zum Entfernen des Eises niemals einen spitzen oder scharfen Gegenstand, wie etwa ein Messer oder eine Gabel. Verwenden Sie zum Abtauen niemals einen Haartrockner, ein elektrisches Heizgerät oder ähnliche Elektroapparate. Wischen Sie das Tauwasser auf, das sich am Boden des Gefrierabteils angesammelt hat, und trocknen Sie den Innenraum nach dem Abtauen gründlich ab. Verbinden Sie den Netzstecker mit der Steckdose und schalten Sie den Strom wieder an.

Auswechseln der Glühlampe für die Innenbeleuchtung

Die Innenbeleuchtung Ihres Kühlschranks sollte ausschließlich vom autorisierten Kundendienst ausgetauscht werden. Die Glühlampen für dieses Haushaltsgerät sind für Beleuchtungszwecke nicht geeignet. Die beabsichtigte Aufgabe dieser Lampe ist es den Benutzer zu ermöglichen die Platzierung der Lebensmittel in den Kühlschrank / Eiskühltruhe sicher und bequem vorzunehmen. Die in diesem Gerät verwendeten Lampen müssen extremen physikalischen Bedingungen, wie z. B. Temperaturen von -20°C, standhalten.

Reinigung und Pflege

1. Vor der Reinigung empfiehlt es sich, das Gerät ggf. an der Steckdose abzuschalten und den Netzstecker zu ziehen.

2. Verwenden Sie zum Reinigen weder scharfe Gegenstände noch Scheuermittel, Seife, Haushaltsreiniger, andere Putzmittel oder Wachspolitur.

3. Reinigen Sie den Innenraum des Geräts mit lauwarmem Wasser und reiben Sie ihn dann trocken.

4. Befeuchten Sie zum Reinigen ein Tuch in einer Lösung aus einem Teelöffel Natriumbikarbonat (doppeltkohlensaures Natron) und einem halben Liter Wasser, und wischen Sie den Innenraum damit aus.

5. Achten Sie darauf, daß kein Wasser in die Thermostateinheit gelangt.

6. Wenn das Gerät für eine längere Zeit nicht verwendet werden soll, dann schalten Sie es ab, nehmen Sie sämtliche Lebensmittel heraus, reinigen Sie es, und lassen Sie die Tür leicht geöffnet.

7. Zum Polieren der Metallteile des Geräts (d.h. die Türaußenseite und die seitlichen Außenwände) empfehlen wir die Verwendung eines Wachses auf Silikonbasis (Autopolitur). Auf diese Weise wird die hochwertige Außenlackierung geschützt.

8. Staub, der sich auf dem Kondensator hinter dem Gerät ansammelt, sollte einmal pro Jahr mit einem Staubsauger entfernt werden.

9. Überprüfen Sie die Türdichtung regelmäßig auf Sauberkeit und achten Sie darauf, daß sich keine Reste von Lebensmitteln o.ä. darauf befinden.

10. Vermeiden Sie es in jedem Fall,

- das Gerät mit ungeeigneten Substanzen zu reinigen, wie etwa mit benzinhaltigen Mitteln,
- es allzu hohen Temperaturen auszusetzen,
- es mit scheuernden Substanzen zu putzen, abzureiben o.ä.

11. Ausbau des Deckels des Milchproduktfachs und der Türablage:

- Zum Ausbau den Deckel zunächst 2-3 cm anheben und dann an der Seite abziehen, an der sich im Deckel eine Öffnung befindet.
- Um eine Türablage zu entfernen, zunächst den gesamten Inhalt der Ablage entfernen und dann einfach vom Boden her nach oben drücken.

12. Achten Sie darauf, daß die Plastikschaale an der Rückseite des Geräts, die zum Sammeln von Tauwasser dient, immer sauber bleibt. Wenn Sie die Schale zum Reinigen ausbauen wollen, dann gehen Sie wie folgt vor:

- Das Gerät ggf. an der Steckdose abschalten und den Netzstecker ziehen.
- Den Stift am Kompressor vorsichtig mit einer Zange zurückbiegen, so daß die Schale freiliegt.

- Die Schale abnehmen.
 - Die Schale reinigen und trockenreiben.
 - Zum Wiedereinbauen die gleichen Schritte in umgekehrter Reihenfolge ausführen.
13. Stärkere Eisablagerungen sollten regelmäßig mittels ein Eisshabers aus Plastik entfernt werden. Massive Eisablagerungen vermindern die Kühlleistung Ihres Geräts.

Wechseln des Türanschlags

Befolgen Sie nacheinander die einzelnen Schritte entsprechend der Numerierung (**Abb. 7**).

Was sie tun sollten und was auf keinen fall-einige hinweise

Richtig: Das Gerät regelmäßig reinigen und abtauen (siehe Abschnitt „Abtauen“).

Richtig: Rohes Fleisch und Geflügel tiefer lagern als gekochte Speisen und Molkereiprodukte.

Richtig: Bei Gemüse alles unbrauchbare Blattwerk entfernen und etwaigen Schmutz abwischen.

Richtig: Blattsalat, Kohl, Petersilie und Blumenkohl am Stiel belassen.

Richtig: Käse fest in Butterbrotpapier und dann in einen Beutel aus Polyethylen wickeln, und die Luft soweit als möglich herausdrücken. Käse schmeckt am besten, wenn er eine Stunde vor dem Verzehr aus dem Kühlabteil genommen wird.

Richtig: Rohes Fleisch und Geflügel nicht zu fest in Polyethylen- oder Aluminiumfolie einwickeln, um ein Austrocknen zu verhindern.

Richtig: Fisch und Innereien in Polyethylenbeutel wickeln.

Richtig: Lebensmittel, die einen starken Geruch haben oder nicht austrocknen sollen, in Polyethylenbeutel oder Aluminiumfolie wickeln oder in luftdichten Behältern lagern.

Richtig: Brot gut einwickeln, damit es frisch bleibt.

Richtig: Weißwein, Bier und Mineralwasser vor dem Servieren gut kühlen.

Richtig: Von Zeit zu Zeit den Inhalt des Gefrierabteils überprüfen.

Richtig: Lebensmittel so kurz wie möglich aufbewahren und die Angaben „Mindestens haltbar bis:“ bzw.

Richtig: Handelsübliche Tiefkühlware entsprechend der Hinweise auf der jeweiligen Verkaufsverpackung lagern.

Richtig: Zum Einfrieren nur frische Lebensmittel bester Qualität verwenden und diese vorher gründlich säubern.

Richtig: Einzufrierende Lebensmittel vorher in kleine Portionen zerlegen, damit sie rasch durchfrieren.

- Richtig:** Lebensmittel zum Einfrieren in Aluminiumfolie oder Gefrierbeutel aus einwandfreiem Polyethylen packen und darauf achten, daß die Luft vollständig herausgedrückt wurde.
- Richtig:** Tiefkühlware gleich nach dem Einkaufen einwickeln und sobald als möglich in das Gefrierabteil legen. Tiefkühlware zum Auftauen ins Kühlabteil legen.
- Falsch:** Bananen im Kühlabteil lagern.
- Falsch:** Melonen im Kühlabteil lagern. - Melonen können allerdings für kurze Zeit gekühlt werden, solange sie eingewickelt werden, so daß sich ihr Aroma nicht auf andere Lebensmittel überträgt.
- Falsch:** Die Ablagen mit einem schonenden Material bedecken. - Dies würde die Kaltluftzirkulation behindern.
- Falsch:** Gifte oder Gefahrenstoffe im Gerät lagern. - Das Gerät ist ausschließlich für die Lagerung von Lebensmitteln bestimmt.
- Falsch:** Lebensmittel verzehren, die zu lange im Gerät gelagert wurden.
- Falsch:** Gekochte Speisen und frische Lebensmittel zusammen in einen Behälter tun. - Beides sollte getrennt verpackt und gelagert werden.
- Falsch:** Beim Auftauen Wasser oder Flüssigkeit von Lebensmitteln auf andere Lebensmittel tropfen lassen.
- Falsch:** Die Tür längere Zeit offenstehen lassen. - Hierdurch wird der Betrieb des Geräts teurer, und die Eisbildung verstärkt sich.
- Falsch:** Zum Entfernen des Eises spitze oder scharfe Gegenstände verwenden, wie etwa ein Messer oder eine Gabel.
- Falsch:** Warme Speisen ins Gerät stellen. - Besser zuerst abkühlen lassen.
- Falsch:** Mit Flüssigkeit gefüllte Flaschen oder ungeöffnete Konserven mit kohlenstoffhaltigen Getränken in das Gefrierabteil stellen. - Diese können zerplatzen.
- Falsch:** Beim Einfrieren frischer Lebensmittel das maximale Gefriervermögen überschreiten.
- Falsch:** Kindern Speiseeis oder Eissorbetts unmittelbar nach dem Herausnehmen aus dem Gefrierabteil geben. - Die sehr niedrige Temperatur kann zu 'kalten Verbrennungen' an den Lippen führen.
- Falsch:** Kohlenstoffhaltige Getränke einfrieren.
- Falsch:** Aufgetaute Tiefkühlware weiter aufbewahren. - Statt dessen innerhalb von 24 Stunden verzehren oder kochen und wieder einfrieren.
- Falsch:** Mit feuchten Händen etwas aus dem Gefrierabteil herausnehmen.

Massnahmen bei Betriebsstörung

Wenn das Gerät nach dem Einschalten nicht funktionieren sollte, dann prüfen Sie, ob

- der Netzstecker richtig in der Steckdose steckt, und daß der Strom angeschaltet ist (zum Prüfen der Stromversorgung können Sie ein anderes Gerät an die Steckdose anschließen);
- ob evtl. die Sicherung durchgebrannt ist / der Sicherungsautomat ausgelöst wurde oder der Hauptschalter auf Aus steht;
- ob der Temperaturwahlschalter richtig eingestellt wurde;
- (falls der angegossene Stecker ersetzt wurde) ob der neu angebrachter Stecker richtig verdrahtet wurde.

Sollte das Gerät nach dieser Überprüfung immer noch nicht funktionieren, dann setzen Sie sich bitte mit dem Händler in Verbindung, bei dem Sie das Gerät erworben haben. Denken bitte Sie daran, daß eine Gebühr fällig wird, wenn am Gerät kein Fehler gefunden werden sollte; prüfen Sie das Gerät daher auf jeden Fall wie oben beschrieben.

Hinweise zu Betriebsgeräuschen Betriebsgeräusche

Um die gewählte Temperatur konstant zu halten, schaltet Ihr Gerät von Zeit zu Zeit den Kompressor ein. Die dabei entstehenden Geräusche sind funktionsbedingt. Sie verringern sich automatisch, sobald das Gerät die Betriebstemperatur erreicht hat. Das Brummen kommt vom Motor (Kompressor). Es kann kurzfristig etwas lauter werden, wenn sich der Motor einschaltet. Das Blubbern, Gurgeln oder Surren kommt vom Kältemittel, das durch die Rohre fileßt. Das Klicken ist immer dann zu hören, wenn der Thermostat den Motor ein- oder ausschaltet.

- Knackgeräusche können auftreten, wenn...
 - die automatische Abtauung erfolgt
 - sich das Gerät abkühlt bzw. erwärmt (Materialausdehnungen).

Sollten die funktionsbedingten Geräusche zu laut sein, hat dies womöglich einfache Ursachen, die sich vielfach ganz leicht beheben lassen. Das Gerät steht uneben. Verwenden Sie die Schraubfüße oder legen Sie etwas unter. Das Gerät "steht an" Bitte rücken Sie das Gerät von anstehenden Möbeln oder Geräten weg. Schubladen, Korbe oder Abstellflächen wackeln oder klemmen. Prüfen Sie bitte die herausnehmbaren Teile und setzen Sie sie eventuell neu ein. Flaschen oder Gefäße berühren sich. Rücken Sie bitte die Flaschen oder Gefäße leicht auseinander.

Nous vous félicitons d'avoir choisi un appareil de qualité **Beko** conçu pour vous offrir de nombreuses années de service.

La sécurité d'abord !

Ne connectez pas votre appareil à l'alimentation électrique avant d'avoir enlevé tous l'emballage et protections pour le transport.

- Attendez au moins 4 heures avant de le brancher pour permettre à l'huile du compresseur de se stabiliser si l'appareil a été transporté couché.
- Si vous vous débarrassez d'un vieil appareil à ressort ou loquet intégré à la porte, prenez soin de le rendre hors de danger pour éviter que les enfants ne s'enferment à l'intérieur.
- L'utilisation de cet appareil s'applique uniquement à l'usage prévu.
- Ne vous débarrassez pas de l'appareil dans un feu. L'isolation de votre appareil contient des substances non CFC qui sont inflammables. Veuillez contacter les autorités locales pour obtenir des renseignements concernant la mise au rebut et les endroits existants.
- L'utilisation de cet appareil dans une pièce froide, non chauffée n'est pas recommandée (garage, jardin d'hiver, annexe, abri, remise, etc.).

Afin d'obtenir les meilleurs résultats possibles et un fonctionnement sans encombres de votre appareil, veuillez lire ces instructions attentivement. Le non-respect de ces instructions pourrait annuler votre droit à l'assistance sans frais pendant la période de garantie. Veuillez conserver ces instructions soigneusement à titre de référence pratique.

Les pièces détachées d'origine sont disponibles pendant 10 ans, à compter de la date d'achat du produit.

Cet appareil peut être utilisé par des enfants âgés d'au moins 8 ans et par des personnes ayant des capacités physiques, sensorielles ou mentales réduites ou dénuées d'expérience ou de connaissance, s'ils (si elles) sont correctement surveillé(es) ou si des instructions relatives à l'utilisation de l'appareil en toute sécurité leur ont été données et si les risques encourus ont été appréhendés. Les enfants ne doivent pas jouer avec l'appareil. Le nettoyage et l'entretien par l'utilisateur de doivent pas être effectués par des enfants sans surveillance.

Conditions électriques

Avant de brancher l'appareil à la prise murale, vérifiez que la tension et la fréquence indiquées sur la plaque signalétique à l'intérieur de l'appareil correspondent à votre alimentation électrique. Nous recommandons de connecter cet appareil au réseau électrique par le biais d'une prise dotée d'un commutateur et d'un fusible et placée de façon à être facile d'accès.

Avertissement ! Cet appareil doit être branché à une borne de mise à la terre.

Les réparations de l'appareillage électrique sont réservées exclusivement à un technicien qualifié. De mauvaises réparations réalisées par une personne non qualifiée peuvent occasionner des risques dont les conséquences peuvent être critiques pour l'utilisateur de l'appareil.

ATTENTION !

Cet appareil fonctionne avec du R600a, un gaz qui contribue à la protection de l'environnement mais qui est inflammable. Pendant le transport et l'installation du produit, veillez à ne pas endommager le système réfrigérant. Si le système réfrigérant est abîmé et qu'une fuite de gaz se produit, tenez l'appareil à l'écart des sources de flammes vives et aérer bien la pièce.

AVERTISSEMENT - N'utilisez pas d'outils mécaniques ou autres moyens pour accélérer le processus de décongélation autres que ceux qui sont recommandés par le fabricant.

AVERTISSEMENT - N'abîmez pas le circuit réfrigérant.

AVERTISSEMENT - Ne faites pas fonctionner d'appareils électriques à l'intérieur des compartiments de conservation de denrées, à moins qu'ils soient conformes au type d'appareils recommandés par le fabricant.

AVERTISSEMENT - Si le cordon d'alimentation est endommagé, celui-ci doit être remplacé par le fabricant, ses agents agréés ou tout autre agent qualifié afin d'être à l'abri de tout danger.

Instructions de transport

1. L'appareil doit être transporté en position debout uniquement. L'emballage fourni doit rester intact pendant le transport.

2. Si l'appareil a été couché pendant le transport, il ne doit pas être mis en service pendant au moins 4 heures pour permettre au système de se stabiliser.

3. Le non-respect des instructions ci-dessus pourrait endommager l'appareil et ne saurait engager la responsabilité du fabricant.

4. L'appareil doit être protégé contre la pluie, l'humidité et autres conditions atmosphériques.

Important !

- Lors du nettoyage/déplacement de l'appareil, prenez soin de ne pas toucher les câbles métalliques du condenseur au dos de l'appareil, cela pouvant occasionner des blessures aux doigts et aux mains.
- N'essayez pas de vous asseoir ou de vous monter sur l'appareil, celui-ci n'étant pas prévu à cet effet. Vous pourriez vous blesser ou endommager l'appareil.
- Assurez-vous que le câble d'alimentation ne soit pas coincé sous l'appareil pendant et après son déplacement car cela pourrait endommager le câble.
- Veillez à ce que les enfants ne jouent pas avec l'appareil et ne touchent pas aux commandes.

Instructions d'installation

1. N'installez pas votre appareil dans une pièce dont la température peut descendre en dessous de 10 degrés Celsius (50 degrés Fahrenheit) la nuit et/ou particulièrement en hiver. En effet, il est conçu pour fonctionner à des températures ambiantes comprises entre +10 et +38 degrés Celsius (50 et 100 degrés Fahrenheit). En cas de températures inférieures, l'appareil peut ne pas fonctionner correctement et la durée de conservation des denrées pourrait être réduite.

2. Ne placez pas l'appareil à proximité de cuisinières, radiateurs ou à la lumière directe du soleil, car cela entraînerait un effort supplémentaire pour les fonctions de l'appareil. S'il est installé à côté d'une source de chaleur ou d'un congélateur, respectez les dégagements latéraux minimum suivants:

des cuisinières	30 mm
des radiateurs	300 mm
des congélateurs	25 mm

3. Assurez-vous de laisser suffisamment d'espace autour de l'appareil pour que l'air puisse circuler librement (**figure 2**).

• Placez la grille d'aération au dos de votre réfrigérateur pour établir la distance nécessaire entre le réfrigérateur et le mur (**figure 3**).

4. L'appareil doit être posé sur une surface lisse. Les deux pieds avant peuvent se régler si nécessaire. Pour s'assurer que votre appareil est à niveau, ajustez les deux pieds avant en tournant dans le sens des aiguilles d'une montre ou dans le sens inverse jusqu'à ce que l'appareil soit bien calé au sol. Le réglage approprié des pieds évite les vibrations excessives et le bruit (**figure 4**).



5. Référez-vous à la section « Nettoyage et Entretien » pour préparer votre appareil à l'emploi.

Apprendre à connaître votre appareil (figure 1)

- 1 - Clayette du congélateur
- 2 - Logement du thermostat et de la lampe
- 3 - Clayettes réglables
- 4 - Voie de récupération de l'eau de dégivrage - tube d'écoulement
- 5 - Couvercle du bac à légumes
- 6 - Bac à légumes
- 7 - Pieds avant réglables
- 8 - Balconnet à bords
- 9 - Balconnet range-bouteilles

Suggestion d'agencement des denrées dans l'appareil

Indications pour obtenir une conservation et une hygiène optimales:

1. Le compartiment réfrigérateur est destiné à la conservation à court terme d'aliments frais et boissons.
2. Le compartiment congélateur est de niveau  et est destiné à la congélation et la conservation de denrées surgelées. La recommandation de conservation  indiquée sur l'emballage des aliments doit toujours être respectée.
3. Les produits laitiers doivent être conservés dans le compartiment spécial fourni dans le casier de la porte. Pour congeler des produits frais, il est recommandé de les emballer dans des films plastiques ou dans du papier aluminium et de les placer dans le compartiment congélateur afin de les refroidir. Placez-les ensuite dans la clayette du compartiment congélateur. Nous vous conseillons de placer la clayette dans la partie supérieure du compartiment congélateur.
4. Les aliments cuisinés doivent être conservés dans des récipients hermétiques.
5. Les produits frais emballés peuvent être placés sur la clayette. Les fruits et légumes frais doivent être lavés et rangés dans les bacs à légumes.
6. Les bouteilles peuvent être placées dans la porte.
7. Pour conserver la viande crue, emballez-la dans des sachets plastiques et placez-la sur la clayette la plus basse. Veillez à ce qu'elle ne touche pas les aliments cuisinés afin d'éviter toute contamination. Pour votre sécurité, ne conservez pas la viande crue plus de deux à trois jours.
8. Pour une efficacité optimale, ne couvrez pas les clayettes amovibles de papier ou autres matériaux afin que l'air puisse circuler librement.

9. Ne conservez pas d'huile végétale dans les balconnets de porte. Conservez les denrées emballées, enveloppées ou couvertes. Laissez refroidir les aliments et boissons chauds avant de les introduire dans le réfrigérateur. Le reste du contenu des boîtes de conserve ne doit pas être conservé dans la boîte.

10. Ne congelez pas de boissons gazeuses et ne consommez pas de produits tels que des bâtonnets glacés à l'eau lorsqu'ils sont trop froids.

11. Certains fruits et légumes s'abîment s'ils sont conservés à une température avoisinant 0°C. Emballez les ananas, melons, concombres, tomates et produits similaires dans des sacs en polyéthylène.

12. L'alcool à teneur élevée doit être conservé debout dans des récipients fermés hermétiquement. Ne conservez jamais de produits contenant du gaz propulseur inflammable (crème en bombe, bombes aérosols, etc.) ou des substances explosives. Ils présentent un risque d'explosion.

Commande de température et réglages

Les températures de fonctionnement s'ajustent à l'aide de la manette du thermostat et sont réglables de manière continue entre 1 et 5 (réglage le plus froid). Si la manette du thermostat se trouve sur la position « 0 », l'appareil est éteint. Dans ce cas-là, l'éclairage intérieur ne fonctionnera pas. La température médiane à l'intérieur du réfrigérateur avoisine les +5°C (+41°F). Réglez donc le thermostat de façon à obtenir la température souhaitée. Certaines parties du réfrigérateur peuvent être plus fraîches ou plus chaudes (telles que le bac à légumes et la partie supérieure du compartiment), ce qui est tout à fait normal. Nous vous conseillons de vérifier la température régulièrement à l'aide d'un thermomètre pour s'assurer que le compartiment est maintenu à cette température. Si la porte est ouverte fréquemment, les températures internes montent. Il est donc conseillé de fermer la porte immédiatement après utilisation.

Avant l'utilisation

Vérification finale

Avant de commencer à utiliser l'appareil, vérifiez que:

1. Les pieds ont été ajustés et sont parfaitement à niveau.
2. L'intérieur est sec et l'air peut circuler librement derrière l'appareil.
3. L'intérieur est propre, conformément aux indications de la section « Nettoyage et entretien ».

4. La prise de l'appareil a été branchée dans la prise murale et le courant passe. Lorsque la porte est ouverte, l'éclairage intérieur s'allumera.

Notez que:

5. Vous remarquerez un bruit lorsque le compresseur se met en marche. Le liquide et les gaz intégrés au système du réfrigérateur peuvent également faire du bruit, que le compresseur soit en marche ou non. Ceci est tout à fait normal.

6. Une légère ondulation du dessus de la carrosserie est normale du fait du procédé de fabrication utilisé et ne constitue pas un défaut.

7. Nous recommandons de régler la manette du thermostat sur la position médiane et de contrôler la température pour vérifier que l'appareil maintienne les températures de conservation souhaitées (voir la section Commande de température et Réglages).

8. Ne remplissez pas l'appareil immédiatement après l'avoir branché. Attendez que la bonne température de conservation soit atteinte. Nous vous conseillons de vérifier la température à l'aide d'un thermomètre précis (voir Commande de température et Réglages).

Conservation des denrées surgelées

Votre congélateur est destiné à la conservation à long terme d'aliments surgelés du commerce et peut servir également à congeler et conserver des produits frais. En cas de panne de courant, n'ouvrez pas la porte. Les denrées surgelées ne devraient pas s'abîmer si la coupure dure moins de 16 heures. Si la coupure est plus longue, inspectez les denrées et mangez-les immédiatement ou bien faites-les cuire puis congelez-les à nouveau.

Congeler les produits frais

Veuillez respecter les instructions suivantes afin d'obtenir les meilleurs résultats. Ne congelez pas une quantité trop importante à la fois. La qualité des aliments est préservée de façon optimale lorsqu'ils sont entièrement congelés aussi rapidement que possible. Ne dépassez pas le pouvoir de congélation de votre appareil pour 24 heures. Le fait d'introduire des aliments chauds dans le congélateur entraîne le fonctionnement du dispositif de réfrigération en continu jusqu'à ce que les aliments soient entièrement congelés. Cela peut occasionner un refroidissement excessif temporaire du compartiment réfrigérateur. Lorsque vous congelez des produits frais, laissez la manette du thermostat sur la position médiane. De petites quantités de nourriture ne dépassant pas 0,5 kg (1 lb) peuvent être congelées sans avoir à ajuster la commande de température. Faites particulièrement attention à ne pas mélanger les produits déjà congelés et les produits frais.

Fabrication de glaçons

Remplissez les bacs à glaçons d'eau jusqu'aux $\frac{3}{4}$ et introduisez les dans le congélateur. Dégagez les bacs à glaçons à l'aide du manche d'une cuillère ou outil similaire, n'utilisez jamais d'objets tranchants tels que des couteaux ou fourchettes.

Dégivrage

A) Compartiment réfrigérateur

Le compartiment réfrigérateur dégivre automatiquement. L'eau de dégivrage s'évacue par le tube d'écoulement et se déverse dans le bac de récupération à l'arrière de l'appareil (**figure 5**). Pendant le dégivrage, des gouttelettes d'eau peuvent se former à l'arrière du compartiment réfrigérateur, où un évaporateur est dissimulé. Des gouttelettes peuvent rester sur la cuve et geler une fois le dégivrage achevé. N'utilisez pas d'objets pointus ou tranchants tels que couteaux ou fourchettes pour enlever les gouttelettes ayant gelé à nouveau. Si, à tout moment, l'eau de dégivrage ne s'évacue pas par la gouttière de récupération, vérifiez qu'aucune particule alimentaire ne bloque le tube d'écoulement. Le tube d'écoulement peut être débouché à l'aide d'un cure-pipe ou autre outil similaire. Vérifiez que le tube soit placé de façon permanente de telle manière que son extrémité se trouve dans le bac récupérateur situé sur le compresseur afin d'éviter que l'eau n'entre en contact avec l'installation électrique ou le sol (**figure 6**).

B) Compartiment congélateur

Le dégivrage est très simple et sans encombre grâce au bac spécial de récupération de l'eau de dégivrage. Dégivrez deux fois par an ou lorsque la couche de givre atteint environ 7 mm (1/4"). Pour procéder au dégivrage, déconnectez l'appareil et débranchez la prise d'alimentation. Emballez les denrées dans plusieurs couches de papier journal et stockez-les dans un endroit frais (réfrigérateur ou cellier par exemple). Des récipients d'eau chaude peuvent être placés avec précaution dans le congélateur pour accélérer le dégivrage. N'utilisez pas d'objets pointus ou tranchants tels que couteaux ou fourchettes pour enlever le givre. N'utilisez jamais de sèche-cheveux, radiateurs électriques ou autres appareils électriques similaires pour dégivrer. Épongez l'eau de dégivrage située au fond du compartiment congélateur. Une fois le dégivrage terminé, séchez soigneusement l'intérieur. Branchez l'appareil à la prise murale et rétablissez l'alimentation électrique.

Remplacer l'ampoule intérieure

Pour remplacer la lampe LED du réfrigérateur, veuillez contacter le service après-vente agréé. La lampe (s) utilisée dans cet appareil ne convient pas pour l'éclairage de la cuisine. Le but visé par cette lampe est d'aider à l'utilisateur de placer les aliments dans le réfrigérateur / congélateur d'une manière sûre et confortable. Les voyants utilisés dans cet appareil doivent résister aux conditions physiques extrêmes telles que des températures inférieures à -20°C.

Repositionnement de la porte

Procédez dans l'ordre numérique (figure 7).

Nettoyage et entretien

1. Avant de procéder au nettoyage, veuillez déconnecter le réfrigérateur et débrancher la prise d'alimentation.
2. N'utilisez jamais d'ustensiles tranchants ni de substances abrasives, savon, produit de nettoyage domestique, détergent ou cirage pour le nettoyer.
3. Utilisez de l'eau tiède pour nettoyer la carrosserie et séchez soigneusement à l'aide d'un chiffon.
4. Utilisez un chiffon humide imbibé d'une solution composée d'une cuillère à café de bicarbonate de soude pour un demi litre d'eau pour nettoyer l'intérieur et séchez soigneusement.
5. Prenez soin de ne pas faire couler d'eau dans le boîtier de commande de température.
6. En cas de non utilisation de l'appareil pendant une période prolongée, débranchez-le, sortez toutes les denrées, nettoyez-le et laissez la porte entrouverte.
7. Il est recommandé de polir les parties métalliques de votre appareil (extérieur de la porte, parois latérales de la carrosserie) à l'aide d'une cire en silicone (cire pour voiture) pour protéger la surface peinte de qualité supérieure.
8. Dépoussiérez le condenseur situé à l'arrière de l'appareil une fois par an à l'aide d'un aspirateur.
9. Inspectez les joints de porte régulièrement pour vérifier qu'ils sont propres et qu'il n'y a pas de particules de nourriture.
10. Ne jamais:
 - Nettoyer l'appareil au moyen d'un produit inadapté, à base de pétrole par exemple.
 - L'exposer à de hautes températures en aucune façon.
 - Récuser, frotter etc. avec un matériau abrasif.
11. Retirer les balconnets:
 - Pour retirer un balconnet, sortez tout son contenu puis poussez simplement le balconnet vers le haut à partir de la base.

12. Assurez-vous que le récipient spécial en plastique à l'arrière de l'appareil qui récupère l'eau de dégivrage soit propre en permanence. Si vous souhaitez retirer le bac pour le nettoyer, suivez les instructions ci-dessous:

- Déconnecter la prise de courant et débrancher la prise d'alimentation.
- Dessertir doucement le goujon situé sur le compresseur à l'aide d'une pince afin de pouvoir enlever le bac.
- Soulevez-le.
- Nettoyez et séchez-le soigneusement.
- Ré-assemblez, en procédant dans l'ordre inverse des opérations.

13. Une couche de glace trop épaisse diminuera les résultats de l'appareil.

A faire / A ne pas faire

À faire- Nettoyer et dégivrer votre appareil régulièrement (voir « Dégivrage »).

À faire- Conserver la viande et volaille crue en dessous des aliments cuits et produits laitiers.

À faire- Ôter les feuilles inutilisables des légumes et enlever la terre.

À faire- Laisser la salade, chou, persil et chou-fleur sur leur tige.

À faire- Emballer le fromage d'abord dans du papier sulfurisé puis dans un sachet plastique, en retirant le plus d'air possible. Pour les meilleurs résultats possibles, le sortir du compartiment réfrigérateur une heure avant la dégustation.

À faire- Emballer viande et volaille crue dans un sachet plastique ou aluminium. Cela évite qu'elles ne se dessèchent.

À faire- Emballer le poisson et les abats dans des sachets plastiques.

À faire- Envelopper les denrées dont l'odeur est forte ou risquant de se dessécher dans des sacs en polyéthylène, du papier aluminium ou récipient hermétique.

À faire- Envelopper le pain soigneusement pour qu'il reste frais.

À faire- Réfrigérer les vins blancs, bière, bière blonde et eau minérale avant de servir.

À faire- Inspecter le contenu du congélateur à intervalles réguliers.

À faire- Conserver les denrées pendant une durée aussi courte que possible et respecter les « dates limite de conservation » et « dates limite de consommation ».

À faire- Stockez les aliments surgelés dans le commerce selon les instructions indiquées sur les emballages.

À faire- Toujours Sélectionner des produits frais de bonne qualité et veiller à les nettoyer soigneusement avant de les congeler.

À faire- Préparer de petites portions de produits frais à congeler pour permettre une congélation rapide.

À faire- Emballer toutes les denrées dans du papier aluminium ou des sachets congélation en polyéthylène de bonne qualité et veiller à le vider de son air.

À faire- Emballer les produits surgelés juste après les avoir acheté et les mettre au congélateur dès que possible.

À faire- Dégeler les aliments dans le compartiment réfrigérateur.

À éviter- Conserver les bananes dans le compartiment réfrigérateur.

À éviter- Conserver le melon au réfrigérateur. Il peut être réfrigéré pendant de courtes durées dans la mesure où il est emballé pour éviter de parfumer d'autres denrées.

À éviter- Couvrir les clayettes de matériaux de protection qui pourraient obstruer la circulation d'air.

À éviter- Conserver des substances toxiques ou dangereuses dans l'appareil. Ce dernier a été conçu pour la conservation de denrées alimentaires uniquement.

À éviter- Consommer des aliments qui ont été réfrigéré pendant une durée excessive.

À éviter- Conserver les aliments cuits et les produits frais ensemble dans le même récipient. Ils doivent être emballés et conservés séparément.

À éviter- Laisser les aliments ou jus des aliments en train de dégeler goutter sur les denrées de votre réfrigérateur.

À éviter- Laisser la porte ouverte pendant une durée prolongée car cela augmentera le coût de fonctionnement de l'appareil et entraînera un dépôt excessif de glace.

À éviter- Utiliser des objets tranchants tels que couteaux ou fourchettes pour enlever la glace.

À éviter- Introduire des aliments chauds dans l'appareil. Le laisser refroidir au préalable.

À éviter- Mettre des bouteilles remplies de liquide ou cannettes fermées hermétiquement contenant des liquides gazeux au congélateur car elles pourraient éclater.

À éviter- Dépassez le pouvoir de congélation maximal lors de la congélation de produits frais.

À éviter- Consommer de la glace ou des bâtonnets glacés dès leur sortie du congélateur. La basse température peut provoquer des brûlures aux lèvres.

À éviter- Congeler des boissons gazeuses.

À éviter- Conserver un produit congelé qui a été dégelé ; il doit être consommé sous 24 heures ou bien cuit puis recongelé.

À éviter- Sortir des produits du congélateur avec les mains mouillées.

Diagnostic

Si l'appareil ne fonctionne pas quand il est branché, vérifiez:

- Que la prise de l'appareil est branchée correctement à la prise murale et que le courant passe (pour vérifier l'alimentation à la prise murale, branchez un autre appareil).
- Si le fusible a sauté/le disjoncteur s'est déclenché/l'interrupteur du réseau d'alimentation est éteint.
- Que la commande de température soit réglée correctement.
- Que la nouvelle prise soit montée correctement si vous avez changé la prise moulée intégrée.

Si l'appareil ne fonctionne toujours pas après avoir effectué toutes les vérifications ci-dessus, contactez le fournisseur qui vous a vendu le produit.

Veillez vous assurer d'avoir effectué toutes les vérifications ci-dessus car vous serez facturés si aucun défaut n'est détecté.

Recyclage



Ce produit est marqué du symbole du tri sélectif, relatif aux déchets d'équipements électriques et électroniques. Cela signifie que ce produit doit être pris en charge par un système de collecte sélectif conformément à la directive européenne 2002/96/CE, afin de pouvoir être recyclé ou démantelé dans le but de réduire tout impact sur l'environnement. Attention les produits électroniques n'ayant pas fait l'objet d'un tri sélectif sont potentiellement dangereux pour l'environnement et la santé humaine en raison de la présence potentielle de substances dangereuses.

Enhorabuena por haber elegido un electrodoméstico de alta calidad de **Beko**, diseñado para prestar servicio durante muchos años.

La seguridad es lo primero

No conectar el frigorífico a la toma de corriente hasta que no se hayan retirado todos los protectores de embalaje y transporte.

- Si se transportó horizontalmente, dejar el frigorífico en posición normal al menos 4 horas antes de conectarlo, para que el aceite del compresor se asiente.
- Al deshacerse de un frigorífico antiguo con cerradura o pestillo en la puerta, comprobar que queda en una posición segura que impida que los niños puedan quedar atrapados.
- Este frigorífico sólo se debe utilizar para las funciones para las que se ha diseñado.
- No arrojar el frigorífico al fuego. Su aislamiento contiene sustancias inflamables sin CFC. Es recomendable ponerse en contacto con las autoridades locales para obtener información sobre residuos y centros de reciclaje.
- No se recomienda utilizar este frigorífico en lugares fríos sin calefacción. (Por ejemplo, garajes, invernaderos, cobertizos, cabañas, etc.)

Para conseguir un funcionamiento sin averías y el mejor rendimiento posible del frigorífico, es muy importante leer cuidadosamente estas instrucciones. El incumplimiento de estas instrucciones puede invalidar el derecho a obtener asistencia gratuita durante el periodo de garantía.

Conservar estas instrucciones en lugar seguro y donde puedan consultarse fácilmente.

Se proporcionarán piezas de recambio originales durante 10 años, después de la fecha de compra del producto.

Este aparato no ha sido diseñado para ser usado por personas con discapacidades físicas, sensoriales o mentales; tampoco para personas sin experiencia o conocimiento del aparato, a no ser que estén supervisadas o instruidas por alguien responsable de su seguridad. Los niños deben de estar controlados para que no jueguen con el aparato.



Este producto incorpora el símbolo de recogida selectiva de residuos de equipos eléctricos y electrónicos. Ello significa que este producto debe ser manipulado teniendo en cuenta la Directiva Europea 2002/96/EC, en orden de ser reciclado o recuperado para minimizar su impacto en el medio ambiente. Para más información rogamos contacte con las autoridades locales o regionales más próximas a su domicilio.

Los productos electrónicos no incluidos en el proceso de recogida selectiva son potencialmente peligrosos para el medio ambiente y la salud humana debido a la presencia de ciertas sustancias.

Requisitos eléctricos

Antes de conectar el enchufe a la toma de corriente, se debe comprobar que el voltaje y la frecuencia mostradas en la placa de características del interior del frigorífico se corresponden con los de la alimentación eléctrica. Se recomienda conectar este frigorífico a la red de suministro eléctrico mediante una toma de corriente adecuada, con fusible e interruptor y en una posición de fácil acceso.

Advertencia. Este frigorífico debe disponer de toma de tierra.

Las reparaciones del equipo eléctrico sólo deben ser realizadas por técnicos cualificados. Las reparaciones incorrectas realizadas por personal no cualificado comportan riesgos que pueden acarrear graves consecuencias al usuario del frigorífico.

¡ATENCIÓN!

Este electrodoméstico funciona con R600a, un gas respetuoso con el medio ambiente pero inflamable. Durante el transporte y la fijación del electrodoméstico, es necesario tener cuidado para no dañar el sistema de refrigeración. Si el sistema de refrigeración sufre algún daño y se produce una fuga de gases del sistema, mantenga el producto alejado de fuentes de ignición y ventile el recinto durante el tiempo adecuado.

ADVERTENCIA: Utilizar sólo los dispositivos mecánicos o los medios recomendados por el fabricante para acelerar el proceso de desescarchado.

ADVERTENCIA: Evitar daños en el circuito de refrigeración.

ADVERTENCIA: No utilizar aparatos eléctricos dentro de los compartimentos para alimentos del frigorífico, a menos que sean del tipo recomendado por el fabricante.

ADVERTENCIA: Si el cable de alimentación estuviera dañado, el fabricante, el servicio de atención al cliente o una persona cualificada deberán sustituirlo para evitar peligros.

Instrucciones de transporte

1. El frigorífico sólo se debe transportar en posición vertical. El embalaje debe quedar intacto tras el transporte.

2. Si el frigorífico ha estado colocado horizontalmente durante el transporte, no ponerlo en funcionamiento hasta después de pasadas al menos 4 horas, para permitir que el sistema se asiente.

3. El incumplimiento de estas instrucciones puede provocar daños en el frigorífico y el fabricante no se considerará responsable de los mismos.

4. El frigorífico debe estar protegido de la lluvia, la humedad y demás agentes atmosféricos.

¡Importante!

- Se debe poner especial cuidado al limpiar o desplazar el frigorífico, para no tocar el extremo inferior de las láminas metálicas del condensador, que se encuentran en la parte trasera del aparato, ya que pueden provocar heridas en dedos y manos.

- No ponerse de pie ni sentarse en la parte superior del frigorífico, ya que no está diseñado para tal fin. Podría sufrir lesiones o causar daños al electrodoméstico.

- Comprobar que el frigorífico no queda apoyado sobre el cable principal durante ni después del desplazamiento, ya que puede dañar el cable.

- No permitir a los niños jugar con el frigorífico ni jugar con sus mandos.

Instrucciones de instalación

1. No instalar el frigorífico en habitaciones donde la temperatura pueda descender por debajo de los 10 grados centígrados por la noche o especialmente en invierno, ya que se ha diseñado para funcionar en ambientes con temperaturas entre 10 y 38 grados centígrados. A temperaturas inferiores, es posible que el frigorífico no funcione, reduciéndose el periodo de almacenamiento de los alimentos.

2. No colocar el frigorífico cerca de cocinas o radiadores ni bajo la luz solar directa, ya que el hacerlo puede provocar una mayor carga para las funciones del frigorífico. Si se instala cerca de una fuente de calor o de un congelador, mantener las distancias laterales mínimas siguientes:

Con respecto a cocinas,	30 mm.
Con respecto a radiadores,	300 mm.
Con respecto a congeladores,	25 mm.

3. Comprobar que hay espacio suficiente en torno al frigorífico para garantizar la circulación de aire (**figura 2**).

- Poner la tapa de ventilación posterior en la parte trasera del frigorífico para comprobar la distancia entre el frigorífico y la pared (**figura 3**).

4. El frigorífico sólo se debe colocar sobre superficies lisas. Los dos pies delanteros se pueden ajustar si es necesario. Para garantizar la verticalidad del frigorífico, ajustar los dos pies delanteros girándolos a derecha o izquierda hasta que el contacto con el suelo sea firme y seguro. El ajuste correcto de los pies evita vibraciones o ruidos excesivos (**figura 4**).

5. Consultar la sección "Conservación y limpieza" para preparar el frigorífico para su utilización.



Detalles del frigorífico

(figura 1)

- 1 - Reja congelador
- 2 - Alojamiento de termostato y bombilla
- 3 - Estantes interiores ajustables
- 4 - Canal de recogida - tubo de desagüe
- 5 - Tapa del cajón de frutas y verduras
- 6 - Cajón de frutas y verduras
- 7 - Pie ajustable
- 8 - Estante para botes
- 9 - Estante para botellas

Disposición recomendada de los alimentos en el frigorífico

Normas para conseguir el almacenamiento e higiene óptimos:

1. El compartimento del frigorífico es para almacenamiento breve de alimentos frescos y bebidas.
2. El compartimento del congelador está clasificado como  y es apto para congelar y almacenar alimentos precongelados. Se deben seguir las recomendaciones para el almacenamiento  que figuran en el envase de alimentos en todo momento.
3. Los productos lácteos deben almacenarse en el compartimento especial incorporado en el revestimiento interior de la puerta. Para congelar alimentos frescos, se recomienda envolverlos en papel de aluminio o en plástico, dejarlos enfriar en el compartimento de alimentos frescos y finalmente depositarlos en la bandeja del compartimento congelador. Es preferible colocar el estante en la parte superior del compartimento congelador.
4. Los platos cocinados deben almacenarse en recipientes herméticos.
5. Los productos frescos envueltos deben conservarse en el estante. Las frutas y verduras frescas deben estar limpias y almacenarse en los cajones correspondientes.
6. Las botellas se pueden conservar en la sección de la puerta.
7. Para almacenar carne cruda, envolverla en bolsas de polietileno y colocarla en el estante inferior. No permitir que la carne cruda entre en contacto con los alimentos cocinados, para evitar contaminaciones. Por seguridad, almacenar carne cruda sólo durante dos o tres días.
8. Para conseguir la máxima eficiencia, no cubrir los estantes desmontables con papel ni otros materiales que impedirían la circulación libre del aire.

9. No conservar aceite vegetal en los estantes de la puerta. Conservar los alimentos empaquetados, envueltos y cubiertos. Dejar que los alimentos y las bebidas calientes se enfrién antes de congelarlos. Los restos de alimentos enlatados no se deben almacenar dentro de sus latas.

10. No congelar bebidas gaseosas. No consumir demasiado fríos productos como los helados de agua con sabores.

11. Algunas frutas y verduras se deterioran si se almacenan a temperaturas cercanas a 0°C. Por lo tanto, las piñas, los melones, los pepinos, los tomates y productos similares deben envolverse en bolsas de polietileno.

12. Las bebidas alcohólicas de alta graduación se deben almacenar en posición vertical en recipientes bien cerrados. No almacenar nunca productos que contengan gases inflamables (por ejemplo, botes de nata a presión, aerosoles, etc.) ni sustancias explosivas. Puede haber peligro de explosión.

Control y ajuste de la temperatura

El mando del termostato controla la temperatura de funcionamiento y se puede situar en cualquier posición entre 1 y 5 (la posición más fría).

Si la mano del termostato está en posición „0” el aparato está apagado. En este caso ni la bombilla para el iluminación interior no se va encender. La temperatura media del interior del frigorífico debe estar alrededor de 5°C. Por lo tanto, ajustar el termostato para conseguir la temperatura deseada. Algunas zonas del frigorífico pueden estar más frías o más calientes (como el cajón de ensaladas y la parte superior del armario), lo que es perfectamente normal. Se recomienda comprobar periódicamente la temperatura con un termómetro para comprobar que el armario se encuentre a esta temperatura. La apertura frecuente de la puerta provoca un aumento de la temperatura, por lo que se recomienda cerrar la puerta lo antes posible tras su uso.

Antes del funcionamiento

Comprobación final

Antes de empezar a utilizar el frigorífico, comprobar que:

1. Los pies se han ajustado hasta conseguir una nivelación perfecta.
2. El interior está seco y el aire circula libremente por la parte trasera.
3. El interior está limpio conforme a las recomendaciones de la sección “Conservación y limpieza”.
4. Se ha introducido el enchufe en la toma de corriente y se ha activado la electricidad. Cuando se abre la puerta, la luz interior se enciende.

Y observar que:

5. Se oye un sonido cuando arranca el compresor. Los líquidos y gases del sistema de refrigeración también pueden hacer ruidos, esté o no el compresor en funcionamiento. Esto es perfectamente normal.
6. También es normal una ligera ondulación en la parte superior del armario debido al proceso de fabricación utilizado. No es un defecto.
7. Se recomienda ajustar el mando del termostato en la posición intermedia y supervisar la temperatura para asegurarse de que el frigorífico mantenga las temperaturas de almacenamiento deseadas (consultar la sección "Control y ajuste de la temperatura").
8. No cargar el frigorífico inmediatamente después de encenderlo. Esperar hasta que alcance la temperatura de conservación correcta. Se recomienda comprobar la temperatura con un termómetro de precisión (consultar la sección Control y ajuste de la temperatura).

Almacenamiento de alimentos congelados

El congelador es adecuado para almacenar alimentos precongelados durante periodos prolongados, así como para congelar y almacenar carne fresca. Si se produce un corte de corriente, no abrir la puerta. Los alimentos congelados no se verán afectados si el corte de corriente dura menos de 16 horas. Si dura más tiempo, se debe comprobar los alimentos para consumirlos inmediatamente o cocinarlos y congelarlos de nuevo.

Congelación de alimentos frescos

Para obtener los mejores resultados, se deben tener en cuenta las instrucciones siguientes. No congelar grandes cantidades de una vez. La calidad de los alimentos se mantiene mejor si la congelación alcanza su interior lo antes posible. No superar la cantidad de alimentos que es capaz de congelar el frigorífico en 24 h. Si se introducen alimentos calientes en el compartimento del congelador, se obliga a la máquina de refrigeración a funcionar de forma continua hasta congelarlos totalmente. Esto puede provocar temporalmente un enfriamiento excesivo del compartimento de refrigeración. Al congelar alimentos frescos, mantenga el mando del termostato en la posición intermedia. Las cantidades pequeñas de hasta 1/2 kg. se pueden congelar sin necesidad de ajustar el mando de control de temperatura. Poner especial cuidado en no mezclar alimentos ya congelados con alimentos frescos.

Cubitos de hielo

Rellenar la cubitera hasta el 3/4 de su capacidad y colocarla en el congelador.

Desprender las bandejas congeladas con una cuchara o instrumento similar. No utilizar nunca objetos con punta ni bordes afilados, como cuchillos o tenedores.

Desescarchado**A) Compartimento del frigorífico**

El compartimento del frigorífico se desescarcha automáticamente. El agua del desescarchado circula hasta el tubo de desagüe a través del recipiente de recogida situado en la parte trasera del frigorífico (**figura 5**). Durante el desescarchado, se pueden formar gotas de agua en la parte trasera del compartimento del frigorífico donde se encuentra empotrado el evaporador. Algunas gotas pueden permanecer en el revestimiento interior y volver a congelarse después de finalizado el desescarchado. No utilizar nunca objetos con punta o bordes afilados, como cuchillos o tenedores, para retirar las gotas que se hayan vuelto a congelar. Si en cualquier momento el agua del desescarchado no se desagua por el canal de recogida, comprobar que no haya restos de alimentos que obstruyan el tubo de desagüe. El tubo de desagüe se puede limpiar con limpiadores de tuberías o productos similares. Compruebe que el tubo está permanentemente situado con su extremo en la bandeja de recogida para prevenir que el agua se vierta sobre la instalación eléctrica o en el suelo (**figura 6**).

B) Compartimento del congelador

El desescarchado es muy sencillo y no presenta complicaciones gracias al especial recipiente de recogida. Desescarchar dos veces al año o cuando se forme una capa de hielo de unos 7 mm. Para iniciar el proceso de desescarchado, desenchufar el frigorífico retirando el enchufe de la toma de corriente. Los alimentos deben ser envueltos en varias capas de papel de periódico y situados en un lugar frío (por ejemplo, un frigorífico o despensa). Para acelerar el desescarchado, se pueden colocar cuidadosamente recipientes con agua caliente en el congelador. No utilizar nunca objetos con punta o bordes afilados, como cuchillos o tenedores, para retirar el hielo. No utilizar nunca secadores de pelo, calentadores eléctricos u otros aparatos eléctricos para forzar el desescarchado. Recoger con una esponja el agua de desescarchado almacenada en la parte inferior del compartimento del congelador. Después de desescarchar, secar completamente el interior. Introducir el enchufe en la toma de corriente y encender el interruptor.

Sustitución de la bombilla interior

Para cambiar la bombilla utilizada para iluminar el frigorífico, póngase en contacto con el servicio técnico autorizado.

Las bombillas de este electrodoméstico no sirven para la iluminación en el hogar. Su propósito es el de ayudar al usuario a colocar los alimentos en el frigorífico o congelador de forma cómoda y segura. Las lámparas utilizadas en este electrodoméstico deben soportar unas condiciones físicas extremas como temperaturas inferiores a -20° C.

Conservación y limpieza

1. Se recomienda desenchufar el frigorífico retirando el enchufe de la toma de corriente antes de realizar la limpieza.
2. No utilizar nunca en la limpieza instrumentos afilados o sustancias abrasivas, jabones, limpiadores domésticos, detergentes ni ceras abrillantadoras.
3. Utilizar agua tibia para limpiar el armario del frigorífico y secarlo con un paño.
4. Utilizar un paño humedecido con la solución de una cucharilla de café de bicarbonato sódico en un vaso grande de agua, para limpiar el interior. Secarlo con un trapo.
5. Asegurarse de que no entra agua en la caja de control de la temperatura.
6. Si no se va a utilizar el frigorífico durante un largo periodo, desenchufarlo, retirar toda la comida, limpiarlo y dejar la puerta entreabierta.
7. Se recomienda pulir las piezas de metal del producto (por ejemplo, la puerta exterior, los laterales del armario) con una cera de silicona (cera para coches) para proteger los acabados de alta calidad.
8. El polvo acumulado en el condensador, situado en la parte trasera del frigorífico, debe retirarse una vez al año con un aspirador.
9. Comprobar regularmente los cierres herméticos de la puerta para asegurarse de que estén limpios y sin restos de alimentos.
10. Nunca:
 - Limpiar el frigorífico con material inadecuado; por ejemplo, productos derivados del petróleo.
 - Exponerlo a altas temperaturas.
 - Restregarlo, frotarlo, etc., con materiales abrasivos.
11. Retirada de la bandeja de la puerta:
 - Para retirar la bandeja de la puerta, retirar todo su contenido y, a continuación, empujar simplemente la bandeja hacia arriba desde su base.
12. Comprobar que el recipiente especial de plástico de la parte posterior del frigorífico, que recoge el agua del desescarchado, esté limpio en todo momento. Si se desea retirar la bandeja para limpiarla, seguir las instrucciones siguientes:
 - Desenchufar el frigorífico retirando el enchufe de la toma de corriente.
 - Con unos alicates, ondular ligeramente el aro del compresor para poder retirar la bandeja.
 - Levantarlo.
 - Limpiarlo y secarlo.
 - Volver a colocarlo, invirtiendo la secuencia de operaciones.
13. Las grandes acumulaciones de hielo afectan al funcionamiento del congelador.

Reposicionamiento de la puerta

Continúe en orden de número (figura 7).

Prácticas correctas e incorrectas

- Correcto-** Limpiar y desescarchar periódicamente el frigorífico (consultar la sección "Desescarchado").
- Correcto-** Conservar la carne cruda y de ave bajo los productos cocinados y los productos lácteos.
- Correcto-** Retirar las hojas inservibles de las verduras y limpiar toda suciedad.
- Correcto-** Dejar la lechuga, el repollo, el perejil y la coliflor con el tallo.
- Correcto-** Envolver el queso primero en papel resistente a la grasa y, a continuación, en una bolsa de polietileno, sacando todo el aire posible. Para obtener los mejores resultados, sacar los alimentos del compartimento del frigorífico una hora antes de comerlos.
- Correcto-** Envolver la carne cruda y de ave en polietileno o papel de aluminio sin apretar. Esto evita que se sequen.
- Correcto-** Envolver el pescado y los despojos en bolsas de polietileno.
- Correcto-** Envolver en bolsas de polietileno o en papel de aluminio los alimentos que desprendan olores fuertes o que se puedan secar, o bien introducirlos en recipientes herméticos.
- Correcto-** Envolver bien el pan para mantenerlo fresco.
- Correcto-** Enfriar los vinos blancos, las cervezas y el agua mineral antes de servirlos.
- Correcto-** Comprobar el contenido del congelador de vez en cuando.
- Correcto-** Conservar los alimentos el menor tiempo posible y cumpla sus fechas de caducidad.
- Correcto-** Almacenar los alimentos precongelados conforme a las instrucciones proporcionadas en los envases.
- Correcto-** Elegir siempre alimentos frescos de alta calidad y comprobar que estén totalmente limpios antes de congelarlos.
- Correcto-** Preparar los alimentos frescos para su congelación en pequeñas raciones para garantizar su rápida congelación.
- Correcto-** Envolver todos los alimentos en papel de aluminio o bolsas de polietileno para congelador, haciendo salir todo el aire.
- Correcto-** Envolver los alimentos congelados inmediatamente después de adquirirlos e introducirlos en el congelador lo antes posible.
- Correcto-** Descongelar los alimentos en el compartimento del frigorífico.
- Incorrecto-** Almacenar los plátanos en el compartimento del frigorífico.
- Incorrecto-** Almacenar melones en el frigorífico. Se deben enfriar por cortos periodos y envolver para evitar que den olor a otros alimentos.

Incorrecto- Cubrir los estantes con cualquier material protector que pueda obstruir la circulación de aire.

Incorrecto- Almacenar sustancias venenosas o peligrosas en el frigorífico. Ha sido diseñado sólo para el almacenamiento de alimentos comestibles.

Incorrecto- Consumir alimentos almacenados durante periodos excesivamente largos.

Incorrecto- Almacenar alimentos frescos y cocinados en un mismo recipiente. Deben envolverse y almacenarse de forma separada.

Incorrecto- Permitir que alimentos descongelados o los jugos de los alimentos goteen sobre otros alimentos.

Incorrecto- Dejar la puerta abierta durante largos periodos, lo que encarece el coste de funcionamiento del frigorífico y provoca excesiva formación de hielo.

Incorrecto- Utilizar objetos con punta o bordes afilados, como cuchillos o tenedores, para retirar el hielo.

Incorrecto- Introducir alimentos calientes en el frigorífico. Dejar primero que se enfríen.

Incorrecto- Colocar en el congelador botellas o botes herméticos completamente rellenos de líquidos gaseosos, ya que pueden reventar.

Incorrecto- Superar la carga máxima de congelación al congelar alimentos frescos.

Incorrecto- Entregar a los niños helados o cubitos de hielo directamente del congelador. La baja temperatura puede provocar quemaduras en los labios.

Incorrecto- Congelar bebidas gaseosas.

Incorrecto- Intentar congelar de nuevo alimentos que se han descongelado. Deben consumirse antes de 24 horas o cocinarse y volverse a congelar.

Incorrecto- Retirar alimentos del congelador con las manos húmedas.

Resolución de problemas

Si el frigorífico no funciona al conectarlo, comprobar:

- Si se ha introducido correctamente el enchufe en la toma de corriente y si la alimentación eléctrica está activada. (Para comprobar la alimentación eléctrica de la toma de corriente, enchufe otro electrodoméstico.)
- Si el fusible está fundido, si el automático ha saltado o si el interruptor principal está apagado.
- Si el control de temperatura está ajustado correctamente.

- Si el nuevo enchufe está correctamente cableado, en caso de que se haya cambiado el enchufe.

Si el frigorífico sigue sin funcionar después de las comprobaciones anteriores, ponerse en contacto con el proveedor que lo suministró.

Asegurarse de que se realicen las comprobaciones anteriores, ya que en caso de que realmente no haya ninguna avería, el proveedor puede exigirle sus gastos.

Advertencias sobre los ruidos de funcionamiento del aparato

Con objeto de mantener constante la temperatura en el interior de su frigorífico, el compresor se conecta de tiempo en tiempo. Esto origina unos ruidos que son perfectamente naturales y se deben a razones técnicas. Tan pronto como el aparato ha alcanzado la temperatura de servicio, la intensidad de estos ruidos disminuye sensiblemente.

Unos ruidos como de **murmillos sordos** son inevitables durante el funcionamiento del compresor. Pueden aumentar brevemente de intensidad al conectarse el motor (compresor) del aparato.

Los **ruidos en forma de gorgoteo** se producen al penetrar el líquido refrigerante en los tubos delgados una vez que ha entrado en funcionamiento el compresor.

Unos breves **ruidos en forma de clic** sólo se escuchan cuando el termostato conecta y desconecta el compresor.

Unos ruidos en forma de chasquido pueden surgir ...

- durante el ciclo de desescarchado del aparato
- al enfriarse o calentarse el aparato (dilatación del material)

En caso de alcanzarse un nivel sonora excesivamente elevado durante el funcionamiento del frigorífico, ello tal vez tenga una fácil solución.

El aparato se encuentra en posición desnivelada
Nivelarlo con los soportes roscados que incorpora o calzándolo.

En caso de estar el aparato en contacto con muebles u otros aparatos

Separarlo de los muebles o aparatos con los que estuviera en contacto.

Los cajones, estantes y soportes oscilan o están agarrotados

Revisar los elementos afectados. En caso necesario, volverlos a colocar en su posición correcta.

Las botellas o los recipientes en el aparato entran en contacto mutuo

Separar algo las botellas y los recipientes.

Parabéns por ter escolhido um Electrodoméstico de Qualidade da **Beko**, concebido para lhe proporcionar muitos anos de utilização.

Princípios básicos de segurança!

Não ligue o frigorífico à corrente eléctrica enquanto não tiver retirado todas as protecções de embalagem e de transporte.

- No caso do frigorífico ter sido transportado na horizontal, deixe-o na vertical durante pelo menos, 4 horas, antes de o ligar para que o óleo do compressor estabilize.
 - No caso de se estar a desfazer de um electrodoméstico antigo com uma fechadura ou tranca na porta, certifique-se de que é deixado em segurança para evitar acidentes com crianças.
 - Este frigorífico só deve ser utilizado para o fim a que se destina.
 - Não coloque o frigorífico no fogo. O seu frigorífico contém, no isolamento, substâncias isentas de CFC que são inflamáveis. Para obter informações sobre destruição e instalações disponíveis para o efeito, sugerimos que contacte a autoridade local.
 - Não recomendamos a utilização deste frigorífico numa sala extremamente fria. (por exemplo, garagem, estufa, anexo, alpendre, exterior da casa, etc.)
- Para obter o melhor desempenho e um funcionamento sem problemas do seu frigorífico, é muito importante que leia cuidadosamente estas instruções. O não seguimento destas instruções pode invalidar o direito à assistência gratuita durante o período de garantia. Para facilitar a consulta, guarde estas instruções num local seguro.

Este aparelho não deve ser utilizado por pessoas com capacidades reduzidas quer a nível físico, psíquico ou mental ou com falta de experiência e conhecimento, excepto quando supervisionados ou se lhes foram dadas instruções relacionadas com a utilização do aparelho, por alguém responsável pela sua segurança.

As crianças devem ser supervisionadas para se assegurar que não brincam com o aparelho.

Requisitos eléctricos

Antes de inserir a ficha na tomada de parede, certifique-se de que a voltagem e a frequência apresentadas na placa de características colocada dentro do frigorífico, correspondem à corrente eléctrica que vai utilizar.

Recomendamos que este congelador seja ligado à corrente através de uma tomada com interruptor e fusível e que seja de fácil acesso.

Aviso! Este frigorífico deve ser ligado a uma tomada com terra.

As reparações no equipamento eléctrico só devem ser efectuadas por um técnico qualificado. As reparações incorrectas efectuadas por uma pessoa não qualificada acarretam riscos que podem ter consequências graves para o utilizador do frigorífico.

ATENÇÃO!

Este frigorífico funciona com R600a, que é um gás não prejudicial para o ambiente mas inflamável. Durante o transporte e instalação do produto, devem ser tomadas as devidas precauções para não danificar o sistema de arrefecimento. Se o sistema de arrefecimento se danificar, e se ocorrer uma fuga de gás, mantenha o produto afastado de qualquer chama e ventile o espaço durante algum tempo.

AVISO - Não utilize dispositivos mecânicos ou outros para acelerar o processo de descongelação, diferentes dos recomendados pelo fabricante.

AVISO - Não danifique o circuito de refrigeração.

AVISO - Não utilize aparelhos eléctricos dentro dos compartimentos de armazenamento de alimentos do frigorífico, excepto os que forem recomendados pelo fabricante.

AVISO - Se o cabo fornecido estiver danificado, deve ser substituído pelo fabricante, pelo seu agente de assistência ou pessoas igualmente qualificadas para evitar perigo.

Instruções para transporte

1. O frigorífico deve ser transportado apenas na posição vertical. A embalagem fornecida deve ser mantida intacta durante o transporte.

2. Se, durante o transporte, o frigorífico tiver sido colocado horizontalmente, não o ligue durante, pelo menos, 4 horas, para permitir que o sistema estabilize.

3. A falha no cumprimento das instruções acima referidas pode resultar em danos no frigorífico, para os quais o fabricante não será responsável.

4. O frigorífico deve estar protegido da chuva, humidade e de outras acções atmosféricas.

Importante!

- Deve ter cuidado quando limpar/deslocar o equipamento, para não tocar na parte inferior dos fios metálicos do condensador, que se encontram na parte posterior do equipamento, para evitar ferimentos nos dedos e nas mãos.

- Não se ponha de pé nem se sente sobre o congelador, pois ele não está concebido para essa utilização. Se o fizer, corre o risco de ferimentos ou de provocar danos no aparelho.
- Quando deslocar o equipamento, certifique-se de que o cabo principal não fica debaixo do equipamento, de modo a não danificar o cabo.
- Não permita que as crianças brinquem com o frigorífico nem com os controlos.

Instruções de instalação

1. Não coloque o frigorífico numa sala onde a temperatura possa atingir valores inferiores a 10 graus C durante a noite e/ou especialmente no Inverno, porque o aparelho foi concebido para funcionar com temperatura ambiente entre +10 e +38 graus C. A temperaturas inferiores, o frigorífico pode não funcionar, o que resulta numa redução do período de armazenamento dos alimentos.

2. Não coloque o frigorífico junto de fogões ou de radiadores ou sob luz solar directa, de modo a evitar uma sobrecarga nas funções do aparelho. Se o instalar junto a uma fonte de calor ou a uma arca congeladora, mantenha as seguintes distâncias laterais mínimas:

De fogões, 30 mm

De radiadores, 300 mm

De arcas congeladores, 25 mm

3. Certifique-se de que existe espaço suficiente em redor do frigorífico, de modo a assegurar a circulação de ar (**Item 2**).

- Coloque a tampa de ventilação posterior na parte de trás do frigorífico, para definir a distância entre o aparelho e a parede (**Item 3**).

4. O frigorífico deve ser colocado numa superfície plana. Os dois pés frontais devem ser ajustados se necessário. Para garantir que o equipamento fique na vertical, ajuste os dois pés frontais rodando-os para a direita ou para a esquerda, até que o contacto com o chão seja firme. O ajuste correcto dos pés evita o excesso de vibração e ruído (**Item 4**).

5. Para preparar o frigorífico para utilização, consulte a secção "Limpeza e cuidados".

Detalhes do equipamento (Item 1)

1 - Prateleira do frigorífico

2 - Caixa do termóstato e da lâmpada

3 - Prateleiras ajustáveis do frigorífico

4 - Canal de recolha da água da descongelação
- tubo de drenagem

5 - Tampa da gaveta para frutos e legumes

6 - Gaveta



7 - Pés frontais ajustáveis

8 - Prateleira para jarros

9 - Prateleira para garrafas

Arrumação sugerida para os alimentos no frigorífico

Directrizes para a obtenção de armazenamento e higiene otimizados:

1. O compartimento do frigorífico destina-se a armazenar, durante um curto período de tempo, alimentos frescos e bebidas.
2. O compartimento do congelador está classificado como  e está preparado para congelar e armazenar alimentos pré-congelados. Devem ser sempre observadas as recomendações para o armazenamento , incluídas nas embalagens dos alimentos.
3. Os produtos lácteos devem ser armazenados no compartimento especial incluído no interior da porta. Para congelar alimentos frescos é recomendável empacotar os produtos em folha de alumínio ou de plástico, arrefecê-los no compartimento para alimentos frescos e armazená-los na prateleira do compartimento do congelador. É preferível que a prateleira seja fixada na parte superior do compartimento do congelador.
4. Os alimentos cozinhados devem ser armazenados em recipientes herméticos.
5. Os produtos frescos envolvidos em película devem ser guardados na prateleira. Os frutos frescos e os vegetais devem ser limpos e guardados nas gavetas correspondentes.
6. As garrafas podem ser guardadas no compartimento da porta.
7. Para armazenar carne crua, coloque-a em sacos de polietileno e guarde-a na prateleira inferior. Não deixe que a carne crua entre em contacto com alimentos cozinhados, para evitar contaminações. Por razões de segurança, armazene a carne durante apenas dois ou três dias.
8. Para obter a máxima eficiência, as prateleiras amovíveis não devem ser cobertas com papel ou outros materiais para permitir a livre circulação de ar frio.
9. Não guarde óleo vegetal nas prateleiras da porta. Mantenha os alimentos embalados, envolvidos ou cobertos. Deixe arrefecer os alimentos e as bebidas quentes antes de os refrigerar. Os restos de alimentos enlatados não devem ser guardados dentro da lata.
10. As bebidas gaseificadas não devem ser congeladas. Os produtos como os gelados de água com aromas não devem ser consumidos demasiado frios.
11. Alguns frutos e vegetais deterioram-se se foram mantidos a temperaturas próximas dos 0°C. Por isso, os ananases, melões, pepinos, tomates e produtos semelhantes devem ser guardados em sacos de polietileno.

12. As bebidas alcoólicas de alta graduação devem ser guardadas na vertical e em recipientes bem fechados. Nunca armazene produtos que contenham gás inflamável (por exemplo, latas de natas à pressão, aerossóis, etc.) ou substâncias explosivas. Pode haver perigo de explosão.

Controlo e ajuste da temperatura

As temperaturas de funcionamento são controladas pelo botão do termóstato e podem ser definidas em qualquer posição entre 1 e 5 (a posição mais fria). Se o botão do termóstato estiver na posição "0" o equipamento está desligado. Neste caso nem a lâmpada de interior acenderá. A temperatura média dentro do frigorífico deve ser cerca de +5°C (+41°F). Assim, ajuste o termóstato para obter a temperatura pretendida. Algumas secções do frigorífico podem estar mais frias ou mais quentes (tal como a gaveta das saladas e a parte superior do exterior frigorífico), o que é perfeitamente normal. Recomendamos que verifique periodicamente a temperatura com um termómetro, para garantir que o frigorífico se mantém à temperatura pretendida. Como as aberturas frequentes da porta causam o aumento da temperatura interior, recomendamos que a feche logo após a utilização.

Antes do funcionamento

Verificação final

Antes de começar a utilizar o frigorífico, verifique se:

1. Os pés foram ajustados de modo a garantir um perfeito nivelamento.
2. O interior está seco e se o ar pode circular livremente na parte posterior.
3. O interior está limpo, de acordo com as recomendações apresentadas na secção "Limpeza e cuidados".
4. A ficha foi introduzida na tomada de parede e se a electricidade está ligada. A luz interior se acende quando a porta é aberta.

E observe que:

5. Ouvirá um ruído quando o compressor começa a trabalhar. O líquido e os gases no interior do sistema de refrigeração também podem fazer algum ruído, independentemente do compressor estar ou não a funcionar. Esta situação é perfeitamente normal.
6. Também é normal uma pequena ondulação na parte superior do frigorífico, devido ao processo de fabrico utilizado. Não é um defeito.
7. Recomendamos a colocação do botão do termóstato na posição intermédia e que controle a temperatura para garantir que o frigorífico mantém as temperaturas de armazenamento pretendidas (Consulte a secção Ajuste e controlo da temperatura).

8. Não carregue o frigorífico imediatamente após a ligação. Aguarde até que a temperatura correcta de armazenamento seja atingida. Recomendamos a verificação da temperatura com um termómetro de precisão (Consulte a secção Ajuste e controlo da temperatura).

Armazenar alimentos congelados

O congelador está preparado para armazenar, durante longos períodos de tempo, alimentos pré-congelados e também pode ser utilizado para congelar e armazenar alimentos frescos. No caso de ocorrer uma falha de energia, não abra a porta. Os alimentos congelados não deverão ser afectados se a falha de energia for inferior a 16 horas. Se a falha for superior, os alimentos devem ser verificados e imediatamente consumidos ou cozinhados e, em seguida, recongelados.

Congelar alimentos frescos

Para obter os melhores resultados, as instruções a seguir apresentadas devem ser tomadas em linha de conta. Não congele grandes quantidade de uma só vez. A qualidade dos alimentos é melhor preservada quando a congelação atinge o interior no menor tempo possível. Não ultrapasse a capacidade de congelação do frigorífico por um período superior a 24 h. A colocação de alimentos quentes no compartimento do congelador obriga o motor de refrigeração a um funcionamento contínuo até à completa congelação dos alimentos. Esta situação pode provocar, temporariamente, um arrefecimento excessivo do compartimento de refrigeração. Quando congelar alimentos frescos, mantenha o botão do termostato na posição intermédia. As quantidades pequenas de alimentos até 1/2 kg. podem ser congeladas sem necessidade de ajustar o botão de controlo da temperatura.

Tenha um cuidado especial para não misturar alimentos já congelados com alimentos frescos.

Fazer cubos de gelo

Encha as formas para gelo até 3/4 da sua capacidade e coloque-as no congelador. Solte os tabuleiros congelados com uma colher ou objecto semelhante; Nunca utilize objectos pontiagudos, como facas ou garfos.

Descongelar

A) Compartimento do frigorífico

O compartimento do frigorífico descongela-se automaticamente. A água da descongelação circula até ao tubo de drenagem através de recipiente colocado na parte posterior do frigorífico (**Item 5**).

Durante a descongelação, podem-se formar gotas de água na parte posterior do frigorífico onde se encontra o evaporador. Algumas gotas podem permanecer no interior e recongelar depois da descongelação estar terminada. Não utilize objectos pontiagudos, como facas ou garfos, para remover as gotas que tenham recongelado. Se, em qualquer momento, a água da descongelação não circular pelo canal de recolha, verifique se o tubo de drenagem não está obstruído com partículas de alimentos. O tubo de drenagem pode ser limpo com um escovilhão adequado ou objecto semelhante. Certifique-se que o tubo esteja colocado de forma permanente com a sua extremidade no tabuleiro de recolha no compressor para evitar o derrame de água sobre a instalação eléctrica ou no chão (**Item 6**).

B) Compartimento do congelador

A descongelação é um processo muito fácil e sem dificuldades, devido a um recipiente especial para recolha da água de descongelação. Faça a descongelação duas vezes por ano ou quando se tiver formado uma camada de gelo com, aproximadamente, 7 mm. Para iniciar o procedimento de descongelação, desligue o frigorífico retirando a ficha da tomada de parede. Todos os alimentos devem envolvidos em várias camadas de jornal e guardados num local fresco (por exemplo, um frigorífico ou despensa). Para acelerar a descongelação, podem ser colocados cuidadosamente recipientes com água quente. Não utilize objectos pontiagudos, como facas ou garfos, para remover o gelo. Para efectuar a descongelação, nunca utilize secadores de cabelo, aquecedores ou outros aparelhos eléctricos. Com a ajuda de uma esponja, limpe a água depositada na parte inferior do compartimento do congelador. Após a descongelação, seque completamente o interior. Insira a ficha na tomada de parede e ligue o interruptor.

Substituição da lâmpada interior

Para substituir a lâmpada utilizada para a iluminação do seu frigorífico, por favor chame o seu Serviço de Assistência Autorizado. A(s) lâmpada(s) usada(s) neste aparelho não é ou não são adequada(s) para a iluminação do espaço. A finalidade desta lâmpada é auxiliar o utilizador a colocar produtos alimentares no frigorífico/congelador, de uma forma confortável e segura. As lâmpadas usadas neste aparelho têm de suportar condições físicas extremas, tais como temperaturas abaixo de -20°C.

Limpeza e cuidados

1. Antes de efectuar a limpeza, recomendamos que desligue o frigorífico retirando a ficha da tomada de corrente.
2. Na limpeza, nunca utilize objectos pontiagudos ou substâncias abrasivas, sabões, produtos de limpeza doméstica, detergentes ou ceras abrillantadoras.
3. Utilize água morna para limpar o exterior do frigorífico e seque-o com um pano.
4. Para limpar o interior do frigorífico, utilize um pano humedecido com uma solução composta por uma colher de chá de bicarbonato de soda dissolvido num recipiente grande de água. Em seguida, seque o interior do frigorífico com um pano.
5. Certifique-se de que não entra água na caixa de controlo da temperatura.
6. Se não pretender utilizar o frigorífico durante um longo período de tempo, desligue-o, retire todos os alimentos, limpe-o e deixe a porta entreaberta.
7. Para proteger o acabamento da pintura de alta qualidade, recomendamos que faça o polimento das partes metálicas do aparelho (por exemplo, porta exterior, laterais exteriores) com cera de silicone (cera de polimento de automóveis).
8. Todo o pó acumulado no condensador, localizado na parte posterior do frigorífico, deve ser retirado uma vez por ano com um aspirador.
9. Verifique regularmente as borrachas herméticas da porta, para assegurar que elas estão limpas e sem restos de alimentos.
10. Nunca:
 - Limpe o equipamento com material inadequado como, por exemplo, produtos derivados do petróleo.
 - O exponha a altas temperaturas,
 - O limpe, esfregue, etc., com materiais abrasivos.
11. Remoção da tampa do compartimento para produtos lácteos e da prateleira da porta:
 - Para retirar a tampa do compartimento para produtos lácteos, primeiro levante-a cerca de 2 cm e retire-a a partir da parte lateral que contém uma ranhura.
 - Para retirar a prateleira da porta, remova todo o seu conteúdo e, em seguida, puxe-a cuidadosamente.
12. Certifique-se de que o recipiente especial de plástico, localizado na parte posterior do frigorífico e que recolhe a água da descongelação, está sempre limpo. Se pretender retirar o tabuleiro para limpá-lo, siga as instruções a seguir apresentadas:
 - Desligue o equipamento retirando a ficha da tomada de parede.

- Com a ajuda de alicate, incline ligeiramente o aro existente no compressor, de modo a poder retirar o tabuleiro.
 - Levante-o.
 - Limpe-o e seque-o com um pano.
 - Volte a instalá-lo, invertendo a sequência das operações.
13. Uma grande acumulação de gelo prejudicará o desempenho do equipamento.

Recolocação das portas

Siga as instruções por ordem numérica (Item 7).

Procedimentos correctos e incorrectos

Correcto- Limpar e descongelar periodicamente o frigorífico (Consulte a secção "Descongelação").

Correcto- Guardar a carne crua e de aves sob os alimentos cozinhados e os produtos lácteos.

Correcto- Retirar dos vegetais as folhas não utilizáveis e limpar toda a sujidade.

Correcto- Deixar as alfaces, couves, salsa e couve-flor com o talo.

Correcto- Envolver primeiro o queijo em papel vegetal e, em seguida, colocá-lo num saco de polietileno, retirando a maior quantidade de ar possível. Para obter os melhores resultados, retirar os alimentos do compartimento do frigorífico uma hora antes de consumi-los.

Correcto- Envolver a carne crua e de aves em polietileno ou papel de alumínio. Este procedimento evita que os alimentos sequem.

Correcto- Colocar o peixe e os restos em sacos de polietileno.

Correcto- Colocar os alimentos com cheiro intenso ou que possam secar em sacos de polietileno, envolvê-los em papel de alumínio ou colocá-los em recipientes herméticos.

Correcto- Envolver bem o pão para mantê-lo fresco.

Correcto- Esfriar os vinhos brancos, cervejas, e águas minerais antes de os servir.

Correcto- Verificar periodicamente o conteúdo do congelador.

Correcto- Manter os alimentos no frigorífico o menor tempo possível e respeitar as datas de validade.

Correcto- Armazenar os alimentos pré-congelados de acordo com as instruções fornecidas nas embalagens.

Correcto- Escolher sempre alimentos frescos de alta qualidade e certificar-se de que estão totalmente limpos antes de os congelar.

Correcto- Preparar os alimentos frescos para congelação em pequenas quantidades, para garantir uma congelação rápida.

Correcto- Envolver todos os alimentos em papel de alumínio ou colocá-los em sacos de polietileno para congelação, retirando todo o ar.

Correcto- Envolver os alimentos congelados imediatamente após a aquisição e colocá-los no congelador o mais rápido possível.

Correcto- Descongelar os alimentos no compartimento do frigorífico.

Incorrecto- Armazenar bananas no compartimento do frigorífico.

Incorrecto- Armazenar melões no frigorífico. Estes podem ser esfriados durante curtos períodos de tempo, desde que sejam envolvidos para evitar que fiquem com sabor de outros alimentos.

Incorrecto- Cobrir as prateleiras com materiais de protecção que possam obstruir a circulação de ar.

Incorrecto- Guardar substâncias venenosas ou perigosas no frigorífico. Ele foi concebido para armazenar apenas alimentos comestíveis.

Incorrecto- Consumir alimentos que estiveram no frigorífico durante períodos excessivos de tempo.

Incorrecto- Armazenar, no mesmo recipiente, alimentos cozinhados e frescos. Eles deverão ser embalados e guardados separadamente.

Incorrecto- Deixar que os alimentos descongelados ou sumos pinguem para os alimentos.

Incorrecto- Deixar a porta aberta durante grandes períodos de tempo, o que encarece o custo de funcionamento e causa a formação excessiva de gelo.

Incorrecto- Utilizar objectos pontiagudos, como facas ou garfos, para remover o gelo.

Incorrecto- Colocar alimentos quentes no frigorífico. Primeiro, deixe arrefecer os alimentos.

Incorrecto- Colocar garrafas ou latas herméticas completamente cheias com líquidos gaseificados, já que podem rebentar.

Incorrecto- Ultrapassar a carga máxima quando congelar alimentos frescos.

Incorrecto- Dar às crianças gelados e cubos de gelo directamente do congelador. A temperatura baixa pode provocar queimaduras nos lábios.

Incorrecto- Congelar bebidas gaseificadas.

Incorrecto- Tentar recongelar alimentos que tenham sido descongelados; Estes alimentos devem ser consumidos no prazo de 24 horas ou cozinhados e recongelados.

Incorrecto- Retirar alimentos do congelador com as mãos molhadas.

Resolução de problemas

Se o congelador não funcionar depois de ter sido ligado, verifique se:

- Se a ficha está correctamente introduzida na tomada e se a alimentação eléctrica está activa. (Para verificar a alimentação eléctrica da tomada, ligue outro aparelho).
- Se o fusível está fundido, se o disjuntor ou se o interruptor principal se desligou.
- Se o controlo de temperatura está correctamente definido.
- A nova ficha está correctamente ligada, caso a tenha substituído.

Se, após todas estas verificações, o frigorífico continuar sem funcionar, contacte o representante onde adquiriu o electrodoméstico. Certifique-se de que efectuou todas as verificações acima apresentadas, pois se não for encontrada qualquer deficiência será debitado um valor.



O símbolo  no produto ou na embalagem indica que este produto não pode ser tratado como lixo doméstico normal. Ao contrário, deve ser encaminhado para o ponto de recolha aplicável para a reciclagem de equipamentos eléctricos e electrónicos. Ao assegurar que este equipamento seja eliminado correctamente, ajudará a prevenir potenciais efeitos negativos ao meio ambiente e à saúde humana, causados pela eliminação inadequada deste produto. Para informações mais detalhadas sobre a reciclagem deste produto, contacte a câmara municipal local, o serviço de recolha de lixo doméstico ou a loja onde adquiriu o produto.

Čestitamo vam, ker ste izbrali kakovostno napravo **Beko**, ki je izdelana za večletno uporabo.

Najprej varnost!

Naprave ne priključite na dovod napetosti, dokler niste odstranili vse embalaže in zaščito za prevoz.

Pred vklopom naj naprava pokončno stoji vsaj 4 ure, da se sistem umiri, če je bil prevažan vodoravno.

Če ima vaša stara naprava na vratih pritrjeno ključavnico, jo pustite v varnem stanju, da se otroci ne zaklenejo noter.

Napravo lahko uporabljate samo za določene namene.

Naprave ne zavržite v ogenj. Vaša naprava v izolacijah vsebuje substance brez CFC-ja, ki so vnetljive.

Priporočamo vam, da se o odlaganju in razpoložljivih obratih posvetujete z lokalnimi oblastmi.

Ne priporočamo, da to napravo uporabljate v neogrevanem in mrzlem prostoru (npr. garaža, rastlinjak, prizidek, lopa, zunanost hiše itd.).

Da bi ohranili čim boljše delovanje vaše naprave, pazorno preberite ta navodila. Če ne boste upoštevali teh navodil, lahko izgubite pravico do brezplačnih uslug v času garancije.

Hranite navodila na varnem mestu, kjer jih lahko čim prej uporabite.

Uporaba te naprave ni namenjena osebam s slabšimi fizičnimi, senzornimi ali duševnimi zmožnostmi ter osebam, ki nimajo potrebnih izkušenj in znanja, razen če so prejele navodila za uporabo ali so pod nadzorom osebe, ki je odgovorna za njihovo varnost.
Otroci se ne smejo igrati z napravo.

Električne zahteve

Preden vključite napravo v vtičnico, se prepričajte, da napetost in frekvenca, ki sta navedeni na ploščici za navedbe znotraj naprave, ustrezata vaši oskrbi z električno energijo. Priporočamo, da je naprava povezana na električno napajanje preko ustrezne vtičnice na dostopnem položaju.

Opozorilo! Naprava mora biti ozemljena.

Popravila električnih naprav lahko izvede samo usposobljen tehnični strokovnjak. Nepravilna popravila, ki jih izvede neusposobljena oseba, so nevarna in lahko imajo posledice na uporabnika naprave.

POZOR!

Ta naprava deluje z R600a, ki je okolju prijazen a vnetljiv plin. Med prevozom in popravilom izdelka pazite, da ne poškodujete hladilnega sistema. Če se hladilni sistem poškoduje in pride do puščanja plina, ne približujte izdelka virom odprtega ognja in prezračite prostor.

OPOZORILO - Za pospeševanje postopka taljenja ne uporabljajte mehanskih naprav ali drugih pripomočkov, razen tistih, ki jih priporoča proizvajalec.

OPOZORILO - Ne poškodujte hladilnega ožičenja.

OPOZORILO - Ne uporabljajte električnih naprav v prostorih za shranjevanje hrane, razen, če so tipa, ki jih priporoča proizvajalec.

OPOZORILO - Če je napajalni kabel poškodovan, ga mora zamenjati proizvajalec, njegov servis ali podobno usposobljene osebe, da se izognete nevarnosti.

Navodila za prevoz

1. Napravo prevažajte samo v navpičnem položaju. Med prevozom mora embalaža ostati nedotaknjena.

2. Če je bila naprava med prevozom dana v vodoravni položaj, ne sme delovati vsaj 4 ure, da se sistem ponovno nastavi.

3. Neupoštevanje zgoraj navedenih navodil lahko pripelje do okvare naprave, za kar proizvajalec ne bo odgovoren.

4. Napravo morate zaščititi pred dežjem, vlago in drugimi atmosferskimi vplivi.

Pomembno!

- Med čiščenjem/prevažanjem naprave je treba paziti, da se na zadnjem delu naprave ne dotikate spodnjega dela kovinskih žic kondenzatorja, saj si lahko poškodujete prste in roke.

- Ne poskušajte se usesti ali stopiti na vrh vaše naprave, saj ni oblikovana za takšno rabo. Lahko poškodujete sebe ali napravo.

- Prepričajte se, da napajalni kabel ni ujet pod napravo med in po premikanju, saj lahko to poškoduje kabel.

- Otroci se ne smejo igrati z napravo ali kontrolnim aparatom.

Navodila za namestitev

1. Naprave ne postavljajte v prostor, kjer lahko temperatura ponoči in/ali pozimi pade pod 10 stopinj C, saj je oblikovana za delovanje v prostoru s temperaturo zraka med +10 in +38 stopinj C. Pri nižjih temperaturah naprava ne bo delovala in zmanjšala se bo življenjska doba shranjevanja hrane.

2. Naprave ne postavljajte v bližino kuhalnikov, radiatorjev ali neposredno na sončno svetlobo, saj to pomeni dodatno obremenitev na funkcije naprave. Če napravo namestite zraven vira toplote ali zamrzovalnika, upoštevajte naslednje najmanjše razdalje:

Od kuhalnika 30 mm

Od radiatorja 300 mm

Od zamrzovalnika 25 mm

3. Prepričajte se, da je okoli naprave dovolj prostora za prosto kroženje zraka (**Slika 2**).

Na zadnjo stran hladilnika dajte pokrov za zračenje, da nastavite razdaljo med hladilnikom in steno (**Slika 3**).

4. Naprava mora biti postavljena na gladko površino. Sprednji dve nogi lahko poljubno nastavite. Da bo vaša naprava stala pokončno, nastavite sprednji nogi z obračanjem v smeri urinega kazalca ali obratno, dokler ne pride do trdnega stika s tlemi. S pravilno nastavitvijo nog se izognete prekomernim vibracijam in hrupu (**Slika 4**).

5. Preberite razdelek »Čiščenje in skrb« ter pripravite vašo napravo za uporabo.

Spoznajte vašo napravo (Slika 1)

1 - Polica zamrzovalnika

2 - Termostat in ohišje luči

3 - Nastavljive police omarice

4 - Zbiralni kanal odtaljene vode - cev za izpust

5 - Pokrov predela za svežo hrano

6 - predal za svežo hrano

7 - Nastavljivi sprednji nogi





8 - Polica za kozarce

9 - Polica za steklenice

Predlagana ureditev hrane v napravi

Smernice za optimalno shranjevanje in higieno:

1. Predel hladilnika je za kratkotrajno shranjevanje sveže hrane in pijač.

2. Zamrzovalni predel je ocenjen z   in primeren za zamrzovanje in shranjevanje prej zamrznjene hrane. Priporočila za shranjevanje  , ki so navedena na embalaži hrane, je treba vedno upoštevati.

3. Mlečne izdelke hranite v posebnem predelu, ki se nahaja na vstavku na vratih.
4. Kuhane jedi hranite v neprepustnih posodah.
5. Sveže zavite izdelke lahko hranite na polici. Svežo sadje in zelenjavo je treba očistiti in shraniti v predal za svežo hrano.
6. Steklenice hranite v predelu vrat.
7. Surovo meso zavijte v polietilenske vrečke in ga položite na najnižjo polico. Naj ne pride v stik s svežo hrano, saj lahko pride do okužbe. Zaradi varnosti, hranite surovo meso le dva do tri dni.
8. Za čim večjo učinkovitost, police ne smejo biti prekrite s papirjem ali drugimi materiali, saj mora hladen zrak prosto krožiti.
9. Ne hranite rastlinskih olj na polici vrat. Naj bo hrana zapakirana, zavita ali pokrita. Hrana in pijača naj se ohladi preden ju shranite v hladilnik. Ostala hrana iz konzerv se ne sme hraniti v konzervah.
10. Pijače z mehurčki ne smete zamrzovati in izdelke, kot so ledeni sladoled z okusom, ne zaužite preveč mrzle.
11. Zato, ananas, melone, kumarice, paradižnik in podobne izdelke, zavijte v polietilenske vrečke.
12. Visoko odstotni alkohol hranite pokončno v tesno zaprti posodi. Ne shranjujte izdelkov, ki vsebujejo vnetljivo pogonsko sredstvo (npr. razpršilec za smetano, razpršilne posode itd.) ali eksplozivno sredstvo. Obstaja nevarnost eksplozije.

Nadzorovanje in nastavitve temperature

Delujočo temperaturo uravnavate s gumbom na termostatu in ga lahko nastavite v položaj med 1 in 5 (najhladnejši položaj). Gumb na termostatu ni na pravem položaju. V tem primeru tudi luč za notranjo osvetlitev ne bo svetila. Povprečna temperatura znotraj hladilnika naj bi bila okoli +5°C. Zato nastavite termostat, da ohranja želeno temperaturo. Nekateri predeli hladilnika so hladnejši ali toplejši (kot na primer predal za svežo solato in zgornji del omarice), kaj je povsem običajno. Priporočam, da občasno preverite temperaturo s termometrom, da je temperatura omarice res prava. Zaradi pogostega odpiranja vrat se temperatura v notranjosti dviga, zato je priporočljivo po uporabi čim prej zapreti vrata.

Pred delovanjem

Zadnji pregled

Preden začnete uporabljati napravo, preverite da:

1. So noge v pravilnem položaju.
2. Je notranjost čista in zrak lahko na zadnjem delu prosto kroži.
3. Je notranjost čista, kot je priporočeno v poglavju »Čiščenje in skrb«.
4. Je vtičnik vstavljen v vtičnico in elektrika vklopljena. Ko se vrata odprejo, zasveti notranja luč.

Opomba:

5. Ko se vklopi kompresor, boste zaslišali hrup. Tekočine in plini, ki so ujeti v hladilnem sistemu, lahko oddajajo zvoke tudi, ko kompresor ne deluje. To je običajno.
6. Rahla valovitost, ki nastane pri procesu izdelovanja, na vrhu omarice, je običajna.
7. Priporočamo, da nastavite gumb na termostatu na sredino in spremljate, da naprava ohranja nastavljeno temperaturo (Glejte razdelek Nadzor in nastavitve temperature).
8. Ne napolnite naprave takoj, ko jo vklopite. Počakajte, da naprava doseže pravilno temperaturo za shranjevanje. Priporočamo, da preverite temperaturo z natančnim termometrom (Glejte: Nadzor in nastavitve temperature).

Shranjevanje zamrznjene hrane

Vaš zamrzovalnik je primeren za dolgotrajno shranjevanje zamrznjene hrane, ki je na voljo v trgovinah, in lahko se uporablja tudi za zamrzovanje in shranjevanje sveže hrane. Nasvete za shranjevanje zmrznjene sveže hrane glejte navodila za življenjsko dobo živil na notranji strani vrat. V primeru izpada elektrike, ne odpirajte vrat. Zamrznjena hrana ne bo prizadeta, če izpad traja manj kot 16 ur. Če je izpad daljši, je hrano treba pregledati in ali jo pojesti takoj ali pa jo skuhati in ponovno zamrzniti.

Zamrzovanje sveže hrane

Če želite ohraniti najboljše rezultate, upoštevajte naslednja navodila. Ne zamrzujte velike količine naenkrat. Kakovost hrane se najbolje ohrani, če je ta globoko zamrznjena v čim krajšem času. Ne presegajte zmožnosti zamrzovanja vaše naprave v 24-ih urah. Če v predel za zamrzovanje shranite toplo hrano, bo hladilna naprava delovala neprestano, dokler hrana ne bo popolnoma zamrznjena. To lahko začasno povzroči prekomerno hlajenje hladilnega predela. Ko zamrzujete svežo hrano, naj bo gumb na termostatu v srednjem položaju. Majhne količine hrane, do ½ kg, lahko zamrznete brez nastavljanja gumba na termostatu. Pazite, da ne zamešate zamrznjenih in svežih živil.

Izdelava ledenih kock

Do 3/4 z vodo napolnite pladenj za ledene kocke in ga postavite v zamrzovalnik. Zamrznjen pladenj razrahljajte z držalom od žlice ali podobnim pripomočkom in nikoli ne uporabljajte ostrih predmetov, kot sta nož ali vilice.

Odtajanje

A) Predel hladilnika

Predel hladilnika se samodejno odtaja. Odtaljena voda odteče preko zbiralnika, ki se nahaja na zadnji strani naprave, v odtočno cev (**Slika 5**).

Med odtajanje se lahko naberejo kapljice vode na zadnji strani hladilnega predela, kje se nahaja izparilnik. Nekaj kapljic lahko ostane na vstavku in ponovno zamrzne, ko se odtajanje zaključi. Za odstranjevanje zamrznjenih kapljic ne uporabljajte ostrih predmetov, kot so nož ali vilice. Če odtaljena voda ne steče iz zbiralnega kanala, preverite, da niso deli hrane zamašili odtočno cev. Odtočno cev lahko izpraznite s čistilcem za cevi ali podobnim pripomočkom. Preverite, da je cev z enim koncem položena v zbiralni pladenj na kompresorju in tako preprečite, da bi voda stekla na električno napeljavo ali na tla (**Slika 6**).

B) Zamrzovalni predel

Zaradi posebne zbiralne kotanje, je odtajanje zelo enostavno in čisto. Napravo odtajajte dvakrat na leto ali ko se naredi plast ledu debeline 7 mm. Preden začnete odtajati, izklopite napravo iz vtičnice in izvlecite vtič za napajanje. Vso hrano zavijte v več plasti časopisnega papirja in shranite v hladni prostor (npr. hladilnik ali jedilna shramba). Odtajanje lahko pospešite s posodami s toplo vodo, ki jih previdno postavite v zamrzovalnik. Za odstranjevanje ledu ne uporabljajte ostrih predmetov, kot so nož ali vilice. Za odtajanje ne uporabljajte sušilnikov za lase, električnih grelcev ali drugi električnih naprav. Obrišite odtajano vodo, ki se je nabrala na spodnjem delu zamrzovalnega predela. Po odtajanju, notranjost temeljito posušite. Vstavite vtič v vtičnico in vklopite električno napajanje.

Zamenjava notranje žarnice

Zamenjavo žarnice, ki se uporablja za osvetlitev hladilnika, naročite na pooblaščenem servisu. Lučka, uporabljena v tej napravi, ni primerna za razsvetljavo prostorov v gospodinjstvu. Namembnost te lučke je pomagati uporabniku, da lahko daje živila v hladilnik / zamrzovalnik na varen in udoben način. Luči, uporabljene v tej napravi, morajo prenesti ekstremne fizične pogoje, kot so temperature pod -20°C.

Čiščenje in skrb

1. Pred čiščenjem izklopite napravo pri vtičnici in izvlecite vtikač.
2. Za čiščenje ne uporabljajte ostrih predmetov ali abrazivnih sredstev, mila, gospodinjskih čistil, čistilnih sredstev ali loščila.
3. Omarico naprave očistite z mlačno vodo in jo do suhega obrišite.
4. Za čiščenje notranjosti uporabite izžeto krpo, ki ste jo namočili v raztopino ene čajne žličke sode bikarbonata in enega pinta vode ter nato do suhega obrišite.
5. Prepričajte se, da voda ni stekla v škatlo za uravnavanje temperature.

6. Če naprave dalj časa ne boste uporabljali, jo izključite, odstranite vso hrano, jo očistite in pustite vrata priprta.

7. Priporočamo, da s silikonskim voskom (loščilom za avtomobile) zloščite kovinske dele naprave (kot so zunanost vrat, stranski deli omarice) in tako ohranite visoko kakovost barve.

8. Enkrat na leto s sesalnikom odstranite prah, ki se je nabral na kondenzatorju na zadnji strani naprave.

9. Preverite, da so pečati na vratih čisti in ne vsebujejo delcev hrane.

10. Nikoli:

- Ne čistite naprave z neprimernimi sredstvi, npr. naftni izdelki.
- Naprave ne izpostavljajte visokim temperaturam.
- Naprave ne čistite, drgnite itd. z abrazivnimi sredstvi.

11. Odstranjevanje pokrova za mlečne izdelke in vratnega pladnja:

- Če želite odstraniti pokrov za mlečne izdelke, ga najprej za malenkost dvignite in ga povlecite v stran od odprtine na pokrovu.

- Če želite odstraniti vratni pladenj, ga izpraznite in ga enostavno potisnite navzgor od podlage.

12. Prepričajte se, da je plastični zbiralnik za odtajano vodo, ki se nahaja na zadnji strani naprave, vedno čist. Če želite odstraniti pladenj in ga očistiti, sledite spodnjim navodilom:

- Izključite vtično dozo in izvlecite vtikač.
- S kleščami nežno odvijte gumb na kompresorju tako, da ga lahko odstranite.
- Dvignite ga.
- Očistite ga in ga obrišite do suhega.
- V obratnem vrstnem redu ga ponovno sestavite.

13. Velika količina ledu bo zmanjšala učinkovitost zamrzovalnika.

Premikanje vrat

Sledite zaporedju (**Slika 7**).

Kaj lahko in kaj ne smete

Lahko - Redno čistite in odtajate svojo napravo (Glejte »Odtajanje«).

Lahko - Hranite surovo meso in perutnino pod kuhano hrano in mlečnimi izdelki.

Lahko - Odstranite vse neuporabne liste iz zelenjave in odstranite zemljo.

Lahko - Pustite zeleno solato, zelje, peteršilj in cvetačo na steblo.

Lahko - Sir najprej zavijte v papir odporen proti maščobi in ga nato dajte v polietilensko vrečko, pri tem iztisnite zrak. Ven ga vzemite eno uro pred zaužitjem.

Lahko - Na rahlo zavijte surovo meso in perutnino v polietilensko ali aluminijasto folijo. To prepreči sušenje.

Lahko - Zavijete ribo in drobovje v polietilenske vrečke.

- Lahko** - Ovijte hrano z močnim vonjem ali v polietilenske vrečke, kjer pa se lahko izsuši, v aluminijasto folijo ali pa hranite v neprepustni posodi.
- Lahko** - Kruh dobro zavijte, da ostane svež.
- Lahko** - Preden postrežete, ohladite belo vino, pivo in mineralno vodo.
- Lahko** - Pogosto pregledate posode v zamrzovalniku.
- Lahko** - Hrano hranite čim krajši čas in upoštevajte datume »Najboljše pred« in »Uporabno do«.
- Lahko** - Trgovinsko zamrznjeno hrano shranjujte v skladu z navodili na embalaži.
- Lahko** - Vedno izberite svežo hrano visoke kakovosti in jo dobro očistite preden jo zamrznete.
- Lahko** - Svežo hrano za zamrzovanje razdelite na male porcije, da bo zamrzovanje čim hitrejše.
- Lahko** - Vso hrano zavijte v aluminijasto folijo ali polietilensko vrečko, ki je primerna za zamrzovanje, ter iztisnite ves zrak.
- Lahko** - Že prej zamrznejo hrano zavijte takoj po nakupu in jo čim hitreje shranite v zamrzovalnik.
- Lahko** - Hrano zmeraj odtajajte v predelu hladilnika.
- Ne smete** - hraniti banan v predelu hladilnika.
- Ne smete** - Ne hraniti melone v hladilniku. Shranite jo lahko le kratek čas in ob tem mora biti zavita, saj pušča močan vonj.
- Ne smete** - pokrivajte polic z zaščitnim materialom, ki lahko ovira kroženje zraka.
- Ne smete** - V vaši napravi ne shranjujte strupenih ali nevarnih snovi. Oblikovana je samo za shranjevanje užitne hrane.
- Ne smete** - jejte hrane, ki je bila v hladilniku predolgo časa.
- Ne smete** - Sveže in kuhane hrane ne shranjujte skupaj v isti posodi. Pakirana in shranjena mora biti posebej.
- Ne smete** - pustiti, da odtajanja hrana ali njeni sokovi kapljajo na preostalo hrano.
- Ne smete** - Ne puščajte dalj časa odprtih vrat, saj to pomeni več stroškov za delovanje in povzroči prekomerno nastajanje ledu.
- Ne smete** - Za odstranjevanje ledenih kock nikoli ne uporabljajte ostrih predmetov, kot so noži ali vilice.
- Ne smete** - polagajte vroče hrane v napravo. Naj se najprej ohladi.
- Ne smete** - V zamrzovalniku ne hranite steklenic polnjenih s tekočino ali zapečatenih konzerv, ki vsebujejo tekočino z ogljikom, saj lahko eksplodirajo.
- Ne smete** - Ko zamrzujete svežo hrano, ne smete preseči največje količine zamrzovanja.
- Ne smete** - Ne dajajte otrokom sladoleda in ledu neposredno iz zamrzovalnika. Nizka temperatura lahko povzroči hladilne opekline na ustnicah.
- Ne smete** - Ne zamrzujte pijač z mehurčki.
- Ne smete** - Ne hranite zamrznjene hrane, ki je že bila odtajana; treba jo je pojesti v 24 urah ali skuhati in ponovno zamrzniti.
- Ne smete** - Ne odstranjujte predmetov iz zamrzovalnika z mokrimi rokami.

Iskanje in odpravljanje napak

Če naprava, ko jo vključite, ne deluje, preverite: Da je vtič pravilno vstavljen v vtičnico in je naprava pod napetostjo. (Če želite preveriti napetost v vtičnici, vanjo vklopite drugo napravo). Ali je pregorela varovalka/zagnali se je lomilci obtoka/stikalo za dovod elektrike je izklopljeno. Ali je temperatura pravilno nastavljena. Ali je nov vtič pravilno napeljan, če ste ga zamenjali. Če ste preverili vse zgoraj naštetih razloge in naprava še vedno ne deluje, se obrnite na prodajalca od katerega ste kupili napravo. Plačate tudi, če ni odkrita nobena napaka, zato se prepričajte, da ste pregledali vse zgoraj naštetih razloge.



Če se na izdelku ali embalaži nahaja znak , to pomeni, da z izdelkom ne smete ravnati tako kot z ostalimi gospodinjskimi odpadki. Napravo morate oddati na primernem zbirališču za recikliranje električnih in elektronskih naprav. Nepravilno odlaganje izdelka lahko pripelje do negativnih učinkov na okolje in zdravje ljudi, kar pa lahko preprečite s pravilnim odlaganjem vaše stare naprave. Za podrobne informacije o recikliranju tega izdelka se obrnite na lokalni mestni urad, komunalno službo ali trgovino, kjer ste izdelek kupili.

Gratulálunk a **Beko** minőségű készülékválasztásához, melyet sok évnyi használatra terveztek.

Első a biztonság!

Ne csatlakoztassa a készüléket elektromos ellátáshoz, amíg minden csomagolást és szállítási védelmet el nem távolított.

- Hagyja állni 4 órát, mielőttbekapcsolná a készüléket, hogy a kompresszor olajsintje leülepedjen, ha vízszintesen szállították.
 - Ha lecseréli régi készülékét zárral vagy retesszel, győződjön meg róla, hogy biztonságos, hogy elkerülje egy gyermek benntrekedését.
 - A készüléket csak az arra tervezett célra szabad használni.
 - Ne helyezze a készüléket tűz mellé. Az Ön készüléke a szigetelésben CFC anyagot tartalmaz, amely gyúlékony. Azt ajánljuk, hogy további információért, hogy hogyan szabaduljon meg készülékétől és lehetséges szolgáltatásokért, lépjen kapcsolatba a helyi hatósággal.
 - Nem ajánljuk a készülék használatát fűtetlen vagy hideg helyiségben. (pl.: garázs, télikert, melléképület, fészker, házon kívül, stb.)
- A lehető legjobb teljesítmény és zavarmentes működéshez nagyon fontos, hogy ezeket az utasításokat figyelmesen olvassa el. Ezen utasítások elmulasztása érvénytelenítheti az ingyen szervízhez való jogot a garancia időtartama alatt.
- Kérem tartsa ezeket az utasításokat biztonságos helyen a gyorsabb használhatóság érdekében.

Ennek a készüléknek a használata, csökkentett szellemi és fizikai képességekkel rendelkezők számára csak felügyelet mellett tanácsos.

A készülék a gyerekek számára veszélyes, ezért, csak felügyelet mellett használhatják.

A készülék nem játékszer.

Elektromos követelmény

Mielőtt bedugná a dugót a konnektorba, győződjön meg róla, hogy a feszültség és frekvenciamutató megfelel a készülék hátulján szereplő osztályozásnak.

Azt ajánljuk, hogy a készülékét a fő áramkört egy megfelelő kapcsolón keresztül csatlakoztassa egy könnyedén elérhető állásba.

FIGYELMEZTETÉS! Ezt a készüléket földelni kell.

Az elektromos berendezés javítását csak képesített technikus végezheti. Képzetlen személy által végrehajtott javítás kockázatot rejt, amely kritikus következményekkel járhat a készülék felhasználója számára.

Figyelem!

Ez a készülék R600a –val működik, amely környezetbarát, de gyúlékony gáz. A termék szállítása és rögzítése folyamán ügyelnie kell arra, hogy ne sértse meg a hűtőrendszert. Ha a hűtőrendszer megsérül és a gáz szivárog a rendszerből, tartsa távol nyílt lángtól és szellőztesse ki a helyiséget rövid időre.

Figyelmeztetés! – Ne használjon mechanikus berendezéseket vagy egyéb eszközöket a kiolvasztás felgyorsításához, mint amelyeket a gyártó ajánlott.

FIGYELMEZTETÉS – Ne sértse meg az újrafagyasztó áramkört.

FIGYELMEZTETÉS – Ne használjon elektromos berendezést a készülék élelmiszer tárolására alkalmas rekeszeiben, kivéve a gyártó által ajánlott típusokat.

FIGYELMEZTETÉS – Ha az áramellátó zsinór megsérült, annak kicserélését a gyártóval, a gyártó szervizelőjével vagy hasonló képzett szakemberrel kell elvégeztetni a veszély elkerülése érdekében.

Szállítási utasítások

1. A készüléket csak függőleges állapotban szabad szállítani. A szállítmány csomagolásának érintetlennek kell lennie a szállítás alatt.

2. Ha a készüléket vízszintesen helyezik el a szállítás alatt, legalább 4 óráig nem szabad működtetni, hogy a rendszer, hogy a rendszer helyreálljon.

3. Ha a fenti utasításoknak elmulaszt eleget tenni, az a készülék sérülését redményezheti, amelyért a gyártó nem felelős.

4. A készüléket óvni kell esővel, nedvességgel és egyéb atmoszférikus hatással szemben.

Fontos!

- Óvatosnak kell lennie a készülék tisztítása/szállítása alatt, hogy a kondenzátor drót huzaljai ne érintkezzenek a készülék hátuljában, mivel az ujjak és kezek sérülését okozhatják.

- Ne próbáljon meg ráülni vagy ráállni készülékének tetejére, mivel nem hasonló használatra tervezték. Megsérülhet vagy károsíthatja a készüléket.

- Győződjön meg róla, hogy a fő kábel nem csipődött be a készülék alá a mozgatás alatt, mivel ez megsértheti a kábelt

- Ne engedje, hogy a gyerekek játszanak a készülékkel vagy megváltoztassák a vezérlést.

Beüzemelési utasítások

1. Ne tartsa a készüléket olyan helyiségben, ahol a hőmérséklet valószínűleg 10°C (50 F) alá esik éjjel és/vagy különösen télen, mivel +10 és +38°C (50-100 F) közötti külső hőmérsékletre tervezték. Alacsonyabb hőmérsékleten a berendezés lehet, hogy nem működik, az étel tárolási időtartamának csökkenését eredményezve.

2. Ne tegye a berendezést tűzhelyek vagy fűtőtestek közelébe vagy közvetlen napfényre, mivel ez különösen hathat a készülék funkcióira. Ha meleg vagy mélyhűtő mellé helyezi, tartsa be a következő minimális oldaltávolságokat:

Tűzhelyektől 30 mm

Fűtőtestektől 300 mm

Fagyasztóktól 25 mm

3. Győződjön meg róla, hogy elég hely van a berendezés körül, hogy biztosítsa a szabad levegő áramlását **(2 tétel)**.

- Tegye a hátsó szellőző fedelet a hűtőszekrény hátuljára, hogy beállítsa a hűtőszekrény és fal közötti távolságot **(3 tétel)**.

4. A készüléket síma felületre kell helyezni. A két első lábat beállíthatja, ha szükséges. Ahhoz, hogy biztosítsa, hogy a berendezés egyenesen álljon, állítsa a két első lábat az óra járásával megegyező vagy ellentétes irányba fordításával, amíg biztonságos kapcsolatba nem kerül a padlóval.

A lábak megfelelő beállításával elkerüli a túlzott rezgést és hangot **(4 tétel)**.

5. Hivatkozzon a „Tisztítás és védelem” részre, hogy a berendezést előkészítse a használatra.

Ismerje meg készülékét

(1 tétel)

- 1 - Fagyasztó polc
- 2 - Hőszabályozó és lámpaház
- 3 - Állítható szekrénypolcok
- 4 - Kiolvasztott vízgyűjtő csatorna - lecsapoló cső
- 5 - Fiókfedő
- 6 - Crisper
- 7 - Állítható első lábak
- 8 - Üvegpolc
- 9 - Polc üvegeknek

Javasolt a készülékben lévő étel elrendezése

Útmutatások az optimális tárolás és higiénia eléréséhez:

1. A hűtőszekrény rekesze támogatja a friss ételek és italok rövidtávú tárolását.

2. A fagyasztórekesz  osztályozva van az előfagyasztott étel megfelelő fagyasztása és tárolása miatt.

Az ajánlott  tárolásért mindenkor figyelembe kell venni az étel csomagolásán meghatározottakat.

3. A tejtermékeket különleges rekeszben kell tárolni, amely az ajtóbetétben található.

A friss ételeket alufóliába folpackba csomagolva célszerű lefagyasztani a friss étel rekeszben, majd helyezze át a mélyhűtő rekesz polcára.

Javasoljuk, hogy a mélyhűtő polcot a mélyhűtő rekesz felső részébe helyezze.

4. A főzött ételeket légmentes tartályokban kell tárolni.

5. A frissen csomagolt termékeket tarthatja a polcon. A friss gyümölcsöket is zöldségeket meg kell tisztítani és frissen kell tárolni.

6. A palackokta tarthatja az ajtórészben.

7. A nyers hús tárolásához használjon polietilén zacskókat és helyezze a legalsó polcra. Ne hagyja, hogy főtt ételekkel érintkezzen, hogy elkerülje a szennyeződést. A biztonság érdekében csak 2-3 napig tárolja a nyers húst.

8. A maximális hatékonyság érdekében, ne fedje be papírral vagy egyéb anyaggal a kivehető polcokat, hogy a hideg levegő szabadon áramolhasson.

9. Ne tároljon növényi olajat az ajtópolcokon. A csomagolt ételt tárolja lefedve és becsomagolva. Hagyja kihűlni a forró ételeket és italokat, mielőtt lehűti. Az eltett ételmaradékot ne tárolja dobozban.

10. Ne fagyassza le a szénsavas italokat és termékeket, mint például ízesített vizes fagyalt, mert nem kell túl hidegen fogyasztani.

11. Néhány gyümölcs és zöldség kárt szenved, ha 0°C körül tartják. Ezért az ananászokat, dinnyéket, uborkákat, paradicsomokat és hasonló termékeket csomafolja be polietilén zacskóba.

12. Magas alkoholtartalmú italokat egyenesen, szűken zárt tartóban kell tárolni. Soha ne tároljon olyan terméket, amely gyúlékony hajtógázt (pl. Tejszín sprayt, aeroszolos dobozokat, stb.) vagy robbanásveszélyes anyagokat tartalmaznak. Ezek robbanásveszélyesek.

Hőmérséklet szabályozás és beállítás

A működési hőmérséklet hőszabályozó gombbal vezérelt és beállíthatja bármilyen állapotba 1 és 5 (a leghidegebb állapot) között.

Ha a hőszabályozó gomb “0” állapotban van, a készülék ki van kapcsolva. Ebben az esetben egyik lámpa sem fog világítani belül. A hűtőszekrény átlagos belső hőmérsékletének +5°C (+41°F) körül kell lennie.

Ezért állítsa be a hőszabályozó gombot, hogy a kívánt hőmérsékletet elérje. A hűtőszekrény néhány része hűvösebb vagy melegebb lehet (mint pl. Salátatároló és a szekrény felső része), ami teljesen normális. Azt ajánljuk, hogy időszakonként ellenőrizze a hőmérsékletet hőmérővel, hogy megbizonyosodjon róla, hogy aszekrény tartja a hőmérsékletet. A gyakori ajtónyitogatások a belső hőmérséklet emelkedését okozzák, ezért használat után tanácsos az ajtót becsukni, amint lehetséges.

A működés megkezdése előtt**Végső ellenőrzés**

Mielőtt elkezdi használni a készüléket, ellenőrizze, hogy:

1. A lábak a megfelelő szintre vannak beállítva.
2. A belseje száraz és a levegő szabadon tud keringeni a hátsó részénél.
3. A belseje tiszta a „Tisztítás és védelem” részben leírtak alapján.
4. A dugó be van helyezve a fali csatlakozóba és az áram be van kapcsolva. Ha az ajtó nyitva van, a belső világítás bekapcsol.

És jegyezze meg, hogy:

5. Hangot fog hallani, amint a kompresszor beindul. A folyadék és a gázok, amelyeket a hűtésrendszeren belül lezártak szintén (hangot) adhatnak ki, akár működik a kompresszor, akár nem. Ez teljesen normális.
6. A szekrény tetejének jelentéktelen hullámozása teljesen normális a gyártó által használt eljárásnak köszönhetően, ez nem hiba.
7. Azt ajánljuk, hogy a hőszabályozó gombot középre állítsa és kísérelje figyelemmel a hőmérsékletet, hogy biztosítsa a készülék kívánt hőmérsékletének fenntartását (Lásd Hőmérséklet szabályozás és beállítás rész).
8. Ne tölts fel azonnal a készüléket, ha bekapcsolja. Várjon, míg a készülék eléri a megfelelő tárolási hőmérsékletet. Azt tanácsoljuk, hogy ellenőrizze a hőmérsékletet pontos hőmérővel (lásd Hőmérséklet vezérlés és beállítás).

Mélyhűtött étel tárolása

A mélyhűtője alkalmas a kereskedelmileg lefagyasztott ételek hosszútávú tárolására és arra is használhatják, hogy friss ételt tároljon és fagyasszon.

Ha áramszünet van, ne nyissa ki az ajtót. A mélyhűtött ételre nincs hatással, ha az áramkimaradás kevesebb, mint 16 óráig tart. Ha hosszabb az áramszünet, ellenőrizze az ételt, amit azonnal ettek vagy főztek, majd lefagyasztottak.

Friss étel lefagyasztása

Kérem vegye figyelembe a következő utasításokat, hogy a legjobb eredményeket érje el.

Ne fagyasszon le egyszerre túl nagy mennyiséget. Az étel minősége akkor a legjobban konzervált, ha olyan gyorsan van lefagyasztva, amennyire lehetséges. Ne lépje túl 24 órán belül a készüléke fagyasztó kapacitását.

A mélyhűtőbe helyezett meleg étel a hűtőgép lehülését okozza, amíg az étel folyamatosan fagyottá nem szilárdul. Ez a hűtőrekesz ideiglenes túlzott lehüléséhez vezethet.

Ha friss ételt fagyaszt le, tartsa a hőszabályozó gombot középső állásban. Kis mennyiségű ételt ½ kg-ig (1 lb) lefagyaszthat anélkül, hogy a hőmérsékletet szabályozó gombot beállítaná.

Különösen figyeljen arra, hogy ne keverje a már lefagyasztott és friss ételeket.

Jégkockák készítése

Töltse meg a jégkocka tartót ¾-ig vízzel és helyezze a fagyasztóba. Lazítsa meg a tálcát egy kanál nyelével vagy hasonló eszközzel, soha ne használjon éles szélű tárgyat, mint pl. kés vagy villa.

Kiolvasztás**A) Hűtőszekrény rekesz**

A hűtőszekrény rekesze automatikusan felenged. A kiolvasztott víz a lefolyócsőhöz fut egy a készülék hátulján található gyűjtőtartályon keresztül **(5 tétel)**.

Kiolvasztás alatt a hűtőszekrény hátsó oldalán vízcseppek keletkezhetnek, ahol egy elrejtett párologtató van elhelyezve. Néhány csepp a borításon maradhat és visszafagyhat, ha a kiolvasztás befejeződött. Ne használjon hegyes vagy éles szélű tárgyat, mintpl. Kés vagy villa, hogy a visszafagyott cseppeket eltávolítsa. Ha a kiolvasztott víz bármikor nem folyik le a gyűjtő csatornából, ellenőrizze, hogy nem tömítették –e el ételrészecskék a lefolyócsövet. A lefolyócsövet csőtisztítóval vagy hasonló eszközzel tisztíthatja.

Ellenőrizze, hogy a cső vége mindig a kompresszoron lévő tálcában legyen, biztosítva ezzel, hogy a víz ne folyék az elektromos alkatrészekre vagy a padlóra **(6 tétel)**.

B) Mélyhűtő rekesz

A kiolvasztás a különleges kiolvasztó gyűjtőmedencének köszönhetően nagyon egyszerű és koszmentes.

Olvassa ki évente kétszer vagy ha kb. 7 mm (1/4") fagyréteg alakult ki. A kiolvasztás eljárás elindításához kapcsolja ki a készüléket a fali kimenetnél és húzza ki a fő dugót.

Minden ételt be kell csomagolni több rétegben újságpapírba és hűvös helyen kell tárolni (hűtőszekrényben vagy kamrában).

Melegvizes tartályokat helyezhet el óvatosan a mélyhűtőben, hogy felgyorsítsa a kiolvasztást. Ne használjon hegyes vagy éles szélű tárgyakat, mintpl. Kés vagy villa, hogy a fagyot eltávolítsa. Soha ne használjon hajszárítót, elektromos fűtőttestet vagy egyéb elektromos berendezést a kiolvasztáshoz.

Törölje ki szivaccsal a mélyhűtő rekeszének aljában összegyűlt kiolvasztott vizet. A felengedés után alaposan szárítsa meg a belső részt. Helyezze a dugót a fali csatlakozóba és kapcsolja be az elektromos áramot.

Belső villanykörte cseréje

A hűtőszekrény lámpájának cseréjéhez, kérjük, hívja fel a szakszervizt. A készülékben lévő lámpa/lámpák háztartásban lévő helyiségek megvilágítására nem alkalmas/alkalmasak. A lámpa rendeltetése, hogy segítse a felhasználót az élelmiszerek hűtőszekrénybe / fagyasztószekrénybe való gyors és biztonságos behelyezésében. A készülékben használt lámpáknak extrém környezeti hatásokat kell bírniuk, mint pl. A -20°C hőmérséklet.

Tisztítás és védelem

1. Azt tanácsoljuk, hogy kapcsolja ki a készüléket és húzza ki a fő dugót, mielőtt tisztítja.

2. Soha ne használjon éles tárgyat vagy csiszoló anyagot, szappant, háztartási tisztítót, tisztítószert vagy wax polírozót a tisztításhoz.

3. Használjon langyos vizet a készülék vitrinjének tisztításához és törölje szárazra.

4. Használjon nedves, kicsavart ruhát egy teáskanálnyi bikarbónát, szódát fél liternyi vízben felodva a tisztításhoz és törölje szárazra.

5. Győződjön meg róla, hogy nem került víz a hőmérsékletszabályozó dobozba.

6. Ha a készüléket hosszú ideig nem használják, kapcsolja ki, távolítsa el minden élelmiszert, tisztítsa meg és hagyja félig nyitva az ajtót.

7. Azt tanácsoljuk, hogy a termék fémrészeit (pl.: külső ajtó, vitrin oldalak) szilikon wax-szal (autó polírozó) polírozza, hogy a minőségi fedőfestést megővje.

8. Bármilyen port, amely felgyülemlik a kondenzátoron a készülék hátulján, távolítsa el évente egyszer vákuumos tisztítóval.

9. Rendszeresen ellenőrizze az ajtótömítéseket, hogy meggyőződjön róla, hogy tiszták és ételmaradékoktól mentesek.

10. Soha:

- Ne tisztítsa a készüléket arra alkalmatlan anyagokkal, pl.: petróleum alapú termékekkel.
- Semmilyen körülmények között ne szolgáltatassa ki magas hőnek.
- Ne tisztítsa, súrolja, stb., csiszoló anyaggal.

11. A tejtermék fedelének és ajtótálca eltávolítása:

- A tejtermék fedelének eltávolításához, először emelje fel a fedelet egy arasznyira és húzza ki azt az oldalát, ahol a fedél nyitva van.

- Az ajtótálca eltávolításához vegyen ki onnan mindent majd egyszerűen tolja fel az alapzatról.

12. Győződjön meg róla mindig, hogy mindig tiszta a készülék hátulján a különleges műanyag tartály, amely összegyűjti a felolvasztott vizet. Ha el akarja távolítani a tálcat, hogy megtisztítsa, kövesse az alábbi utasításokat:

- Kapcsolja ki az áramkört és húzza ki a fő dugót.
- Finoman ondolálja a csavart a kompresszoron, fogót használva, így a tálca eltávolítható.
- Emelje fel.
- Tisztítsa meg és törölje szárazra.
- Állítsa össze újra, fordítsa meg a sorrendet és műveletet.

13. A jég nagy felhalmozódása gyengíteni fogja a fagyasztó teljesítményét.

Ajtó áthelyezése

Eljárás számsorrendben (7 tétel).

Tegye és ne tegye

Tegye- Rendszeresen tisztítsa és olvassa ki a készüléket (Lásd „Kiolvasztás”).

Tegye- Tartsa a nyers és baromfi húst a főzött étel és tejtermék alatt.

Tegye- Távolítsa el minden használhatatlan levelet a zöldségekről és töröljön le róla minden földet.

Tegye- Hagyja a salátát, káposztát, petrezselymet és karfiolt a törzsön.

Tegye- Először csomagolja be a sajtot zsírpapírba, majd polietilén zacskóba, annyira kizárva a levegőt, amennyire lehetséges. A legjobb eredményért, vegye ki egy órával korábban a hűtőből.

Tegye- A nyers húst és szárnyasokat csomagolja lazán polietilén vagy alufóliába. Ez megakadályozza a kiszáradást.

Tegye- A halakat és belsőségeket polietilén zacskóba csomagolja.

Tegye- Az erős szaggal rendelkező vagy gyorsan kiszáradó ételeket csomagolja polietilén zacskókba vagy alufóliába vagy helyezze légmentes tartályba.

Tegye- Jól csomagolja be a kenyeret, hogy friss maradjon.

Tegye- Hűtse le a fehér borokat, sört, világos sört és ásványvizet, mielőtt felszolgálná.

Tegye- Ellenőrizze időnként a mélyhűtő tartalmát.

Tegye- Addig tartsa az ételt, amíg lehetséges és ragasszon fel „Szavatosság lejár” és „Alkalmazható” stb. Dátumokat.

Tegye- A kereskedelmileg lefagyasztott ételeket a csomagoláson megadott utasításoknak megfelelően tárolja.

Tegye- Mindig kiváló minőségű friss ételt válasszon és győződjön meg róla, hogy alaposan meg van tisztítva, mielőtt lefagyasztja.

Tegye- A friss ételt kis adagokban készítse elő, hogy biztosítsa a gyors lefagyasztást.

Tegye- Minden ételt csomagoljon be alufóliába vagy a fagyasztóhoz használt polietilén zacskókba és gondoskodjon a légmentességükről.

Tegye- A fagyasztott ételt azonnal csomagolja be, miután megvásárolta és tegye a fagyasztóba, amint lehetséges.

Tegye- Az ételt a hűtőszekrény rekeszében olvassza ki.

Ne tegye- Ne tárolja a banánt a hűtőszekrény rekeszében.

Ne tegye- Ne tárolja a dinnyét a hűtőszekrényben. Rövid idő alatt lehűlhet, amíg be van csomagolva megakadályozza, hogy másik ételt izesítsen.

Ne tegye- Ne fedje be a polcokat semmilyen védőanyaggal, amely akadályozhatja a levegő áramlását.

Ne tegye- Ne tároljon mérgező vagy bármilyen veszélyes anyagot a készülékben. A készüléket csak ehető élelmiszerek tárolására tervezték.

Ne tegye- Ne fogyasszon olyan ételt, amely túl sokáig volt lefagyasztva.

Ne tegye- Ne tároljon főtt és friss ételt ugyanabban a tárolóban. Elkülönítve kell csomagolni és tárolni.

Ne tegye- Hagyja felengedni az ételt vagy gyümölcslevet.

Ne tegye- Ne hagyja nyitva az ajtót hosszú ideig, mert költségesebbé válik a működés és túlzott jégképződést okoz.

Ne tegye- Ne használjon a jég eltávolításához éles szélű tárgyakat, mint pl. kést vagy villát.

Ne tegye- Ne tegyen forró ételt a készülékbe. Először hűtse le.

Ne tegye- Ne tegyen szénsavas folyadékkal teli palackokat vagy tartályokat a fagyasztóba, mert szétrobbanhat.

Ne tegye- Ne lépje túl a maximális fagyasztási töltetet, amikor friss ételt fagyaszt.

Ne tegye- Ne adjon a gyerekeknek jégkrémet vagy jeges vizet közvetlenül a fagyasztóból. AZ alacsony hőmérséklet a mélyhűtő leégését okozhatja a széleken.

Ne tegye- Ne fagyassza le a szénsavas italokat.

Ne tegye- Ne próbálja meg mélyhűtött ételt tárolni, amelyet 24 órán belül le kell fagyasztani vagy meg kell főzni.

Ne tegye- Ne távolítsa el nedves kézzel a tételeket a hűtőszekrényből.

Problémakeresés

Ha a készülék nem működik, amikor bekapcsolja, akkor ellenőrizze:

- Hogy a dugó megfelelően van-e bedugva a fali csatlakozóba és hogy van-e áram. (Az elektromos áramellátás ellenőrzéséhez dugjon be más készüléket)
- Vajon a biztosíték ki van-e ütve/ az áramkörmegszakító kiment-e/ a fő elosztó ki van-e kapcsolva.
- Hogy a hőmérséklet szabályozó megfelelően van-e beállítva.
- Hogy az új dugó helyesen van-e bekötve, ha megváltoztatta az illesztést és formadugót.

Ha a készülék még mindig egyáltalán nem működik a fenti ellenőrzések után, lépjen kapcsolatba a kereskedővel, akinél a készüléket vásárolta.

Kérem bizonyosodjon meg róla, hogy a fenti ellenőrzéseket elvégezte, mert felszámíthatják, ha nem találnak hibát.



A terméken vagy a csomagoláson található  ábra azt jelzi, hogy a termék nem kezelhető háztartási hulladékként, hanem a megfelelő, az elektromos és elektronikus felszerelések újrahasznosítására létesült begyűjtő pontokban kell leadni. Ha gondoskodik a termék megfelelő leselejtezéséről, segít megelőzni azokat a környezetre és egészségre káros hatásokat, amelyeket a termék nem megfelelő leselejtezése eredményezne. A termék leselejtezésével kapcsolatos további részletekért forduljon a lakóhelyén található háztartási hulladék begyűjtőhöz vagy az áruházhoz, ahol a terméket megvásárolta.

Complimenti per la scelta di un **Beko** elettrodomestico di qualità, progettato per una lunga durata.

Innanzitutto la sicurezza!

Non collegare l'elettrodomestico all'alimentazione elettrica finché non sono stati rimossi l'imballaggio e le protezioni per il trasporto.

- Lasciare l'elettrodomestico diritto per almeno 4 ore prima di accenderlo, per consentire all'olio del compressore di risistemarsi se è stato trasportato in modo orizzontale.
- Se si dismette un elettrodomestico vecchio con lucchetto o chiusura sullo sportello, assicurarsi che sia in condizione di sicurezza per evitare che un bambino vi resti intrappolato.
- Questo elettrodomestico deve essere utilizzato esclusivamente per l'uso per cui è stato progettato.
- Non gettare l'elettrodomestico nel fuoco.

L'elettrodomestico contiene sostanze non CFC nel materiale isolante che sono infiammabili. Si consiglia di contattare l'autorità locale per informazioni sullo smaltimento e sugli impianti disponibili.

- È sconsigliato l'utilizzo dell'elettrodomestico in ambienti freddi e non riscaldati (ad esempio garage, serra, dipendenza, rimessa, giardino, etc.).

Per ottenere le migliori prestazioni possibili e un funzionamento senza problemi è molto importante leggere con attenzione le seguenti informazioni. La mancata osservanza di queste istruzioni può invalidare il diritto alla manutenzione gratuita in periodo di garanzia.

Conservare queste istruzioni al sicuro per una rapida consultazione.

I pezzi di ricambio originali verranno forniti per 10 anni, successivamente alla data di acquisto del prodotto.

Questo apparecchio elettrico non è inteso per essere utilizzato da persona con handicap fisico, e/o mentale o con mancanza di esperienza e competenza anche se ad esse siano state date istruzioni concernenti l'uso da un supervisore o da persona con esperienza.

I bambini devono essere supervisionati da un adulto affinché non utilizzino l'apparecchio per il gioco.

Requisiti elettrici

Prima di inserire la spina nella presa a muro assicurarsi che la tensione e la frequenza riportate sull'etichetta informativa all'interno dell'elettrodomestico corrispondano all'alimentazione in uso.

Si consiglia di collegare questo elettrodomestico alla rete di alimentazione tramite una presa dotata di interruttore e fusibile in una posizione facilmente accessibile.

Avvertenza! Questo elettrodomestico deve essere dotato di messa a terra.

Le riparazioni all'apparecchiatura elettrica devono essere eseguite esclusivamente da tecnici qualificati. Riparazioni errate eseguite da persone non qualificate possono provocare conseguenze cruciali per l'utilizzatore dell'elettrodomestico.

ATTENZIONE!

Questo elettrodomestico utilizza il gas R600a che rispetta l'ambiente ma è infiammabile. Durante il trasporto e l'installazione del prodotto è necessario fare attenzione a non danneggiare il sistema di raffreddamento. Se il sistema di raffreddamento è danneggiato e vi è perdita di gas dal sistema, tenere il prodotto lontano da fiamme e ventilare la stanza per il tempo necessario.

AVVERTENZA - Non utilizzare apparecchiature meccaniche o altri mezzi diversi da quelli consigliati dal produttore per accelerare il processo di sbrinamento.

AVVERTENZA - Non danneggiare il circuito del refrigerante.

AVVERTENZA - Non utilizzare componenti elettrici all'interno degli scomparti per la conservazione del cibo, a meno che non siano del tipo consigliato dal produttore.

AVVERTENZA - Se il cavo di alimentazione è danneggiato, deve essere sostituito dal produttore, dal suo agente per l'assistenza o da persone similmente qualificate per evitare rischi.

Istruzioni per il trasporto

1. L'elettrodomestico deve essere trasportato solo in posizione verticale. L'imballaggio fornito deve essere intatto durante il trasporto.

2. Se l'elettrodomestico è stato trasportato in posizione orizzontale, non deve essere messo in funzione per almeno 4 ore per consentire al sistema di risistemarsi.

3. La mancata osservanza delle istruzioni sopra riportate può causare danni all'elettrodomestico dei quali il produttore non è responsabile.

4. L'elettrodomestico deve essere protetto da pioggia, umidità e altri fenomeni atmosferici.

Importante!

- È necessario fare attenzione quando si pulisce/trasporta l'elettrodomestico affinché quest'ultimo non tocchi la parte inferiore dei cavi metallici del condensatore sulla parte posteriore dell'elettrodomestico in quanto potrebbero verificarsi lesioni alle dita e alle mani.

- Non tentare di sedersi o di stare in piedi sull'elettrodomestico poiché non è progettato per tale uso. Potrebbero risultarne lesioni personali o danni all'elettrodomestico.

- Assicurarsi che i cavi principali non siano impigliati sotto l'elettrodomestico durante e dopo lo spostamento poiché potrebbero derivarne danni ai cavi.

- Non permettere ai bambini di giocare con l'elettrodomestico o di manomettere i comandi.

Istruzioni di installazione

1. Non tenere l'elettrodomestico in un ambiente in cui la temperatura scenderà con ogni probabilità sotto i 10°C (50°F) di notte e/o in inverno, poiché è progettato per il funzionamento a temperature comprese tra i +10 e +38°C (50 e 100°F). A temperature più basse, l'elettrodomestico potrebbe non funzionare, provocando una riduzione nella durata di conservazione del cibo.

2. Non posizionare l'elettrodomestico vicino a fornelli o radiatori o alla luce diretta del sole, poiché ciò causerebbe ulteriore sollecitazione sulle funzioni dell'elettrodomestico. Se viene installato accanto a una fonte di calore o a un freezer, mantenere le seguenti distanze laterali minime:

Da fornelli 30 mm

Da radiatori 300 mm

Da freezer 25 mm

3. Assicurarsi che ci sia spazio sufficiente intorno all'elettrodomestico per garantire la libera circolazione dell'aria (**elemento 2**).

- Collocare il coperchio di aerazione posteriore sul retro del frigorifero per impostare la distanza tra il frigorifero e il muro (**elemento 3**).

4. L'elettrodomestico deve essere collocato su una superficie piana. È possibile regolare i due piedi anteriori come necessario. Per assicurare che l'elettrodomestico sia in posizione verticale regolare i due piedi anteriori ruotandoli in senso orario o antiorario finché non si ottiene contatto stabile con il pavimento. La corretta regolazione dei piedi previene vibrazione e rumore eccessivi (**elemento 4**).

5. Consultare il capitolo "Pulizia e manutenzione" per preparare l'elettrodomestico per l'uso.



Conoscere l'elettrodomestico

(elemento 1)

- 1 - Mensola del freezer
- 2 - Alloggiamento del termostato e della spia
- 3 - Mensole regolabili dell'armadietto
- 4 - Canale di raccolta dell'acqua di sbrinamento - tubo di scarico
- 5 - Coperchio scomparto frutta e verdura
- 6 - Scomparto frutta e verdura
- 7 - Piedi anteriori regolabili
- 8 - Mensola barattoli
- 9 - Mensola bottiglie

Suggerimenti sulla disposizione del cibo nell'elettrodomestico

Linee guida per ottenere la conservazione e l'igiene ottimale:

1. Lo scomparto frigo serve per la conservazione a breve termine di cibi freschi e bevande.
2. Lo scomparto del freezer  è adatto al congelamento e alla conservazione di cibo precongelato. È necessario osservare sempre i consigli per la conservazione  riportati sulla confezione dei cibi.
3. I prodotti caseari devono essere conservati in uno scomparto speciale presente nello sportello. Per congelare gli alimenti freschi si consiglia di confezionare i prodotti in fogli di alluminio o di plastica, raffreddarli nello scomparto alimenti freschi e poi conservarli sul ripiano dello scomparto freezer. Si consiglia di fissare il ripiano al lato superiore dello scomparto freezer.
4. I piatti cotti devono essere conservati in contenitori a tenuta d'aria.
5. I prodotti freschi incartati possono essere conservati sulla mensola. La frutta fresca e le verdure devono essere puliti e conservati nello scomparto apposito.
6. È possibile conservare le bottiglie nell'apposito spazio nello sportello.
7. Per conservare carne cruda avvolgerla in buste di polietilene e collocarla sulla mensola più bassa. Non mettere la carne cruda in contatto con cibi cotti, per evitare contaminazioni. Per sicurezza conservare la carne cruda solo per due o tre giorni.
8. Per la massima efficienza le mensole amovibili non devono essere coperte di carta o altri materiali affinché sia possibile la libera circolazione dell'aria fredda.

9. Non conservare oli vegetali sulle mensole dello sportello. Conservare i cibi confezionati, incartati o coperti. Permettere ai cibi e alle bevande calde di raffreddarsi prima di inserirle nel frigorifero. I cibi in scatole di latta parzialmente consumati non devono essere conservati nella latta.

10. Non congelare bevande gasate e non consumare prodotti come cubetti di ghiaccio aromatizzati troppo freddi.

11. Alcuni tipi di frutta e verdura si rovinano se conservati a temperature intorno a 0°C.

Pertanto avvolgere ananas, meloni, cetrioli e prodotti simili in buste di polietilene

12. I super alcolici devono essere conservati in posizione verticale in contenitori ben chiusi. Non conservare mai prodotti che contengono gas propellenti infiammabili (ad esempio erogatori di crema, bombolette spray, ecc.) o sostanze esplosive. Sono a rischio di esplosione.

Controllo e regolazione della temperatura

Le temperature di funzionamento vengono regolate con la manopola del termostato e possono essere impostate tra i valori 1 e 5 (la posizione più fredda).

Se la manopola del termostato è nella posizione "0" l'elettrodomestico è spento. In tal caso la luce interna non si illuminerà.

La temperatura media all'interno del frigo dovrebbe essere intorno a +5°C (+41°F).

Pertanto regolare il termostato per ottenere la temperatura desiderata. Alcune sezioni del frigorifero possono essere più calde o più fredde (come lo scomparto per l'insalata e la parte superiore dell'armadietto) il che è normale. Si consiglia di controllare periodicamente la temperatura con un termometro per garantire che l'armadietto mantenga questa temperatura. Aperture frequenti dello sportello causano l'innalzamento della temperatura interna, pertanto si consiglia di chiudere lo sportello appena possibile dopo l'utilizzo.

Prima della messa in funzione

Controllo finale

Prima di cominciare a utilizzare l'elettrodomestico controllare che:

1. I piedi siano stati regolati per un livellamento perfetto.
2. L'interno sia asciutto e l'aria circoli liberamente nella parte posteriore.

3. L'interno sia pulito come consigliato nel capitolo "Pulizia e manutenzione".

4. La spina sia stata inserita nella presa a muro e l'elettricità sia accesa. Quando lo sportello è aperto la luce interna è accesa.

Si noti che:

5. Si udrà un rumore quando il compressore si avvia. I liquidi e i gas sigillati nel sistema refrigerante possono produrre dei rumori, che il compressore sia in funzione o meno. Ciò è abbastanza normale.

6. La leggera ondulazione della parte superiore dell'armadietto è abbastanza normale a causa del processo di fabbricazione utilizzato: non si tratta di un difetto.

7. Si consiglia di impostare la manopola del termostato a metà strada e di monitorare la temperatura per assicurare che l'elettrodomestico mantenga la temperatura di conservazione desiderata (vedere il capitolo Controllo e regolazione della temperatura).

8. Non caricare l'elettrodomestico appena lo si accende. Attendere finché non viene raggiunta la temperatura di conservazioni corretta. Si consiglia di controllare la temperatura con un termometro di precisione (vedere il capitolo Controllo e regolazione della temperatura).

Conservazione di cibo congelato

Il freezer è adatto alla conservazione a lungo termine di cibi congelati disponibili in commercio e può essere inoltre utilizzato per congelare e conservare cibi freschi.

In caso di interruzione di alimentazioni, non aprire lo sportello. Il cibo congelato non verrà danneggiato se la mancanza di alimentazione dura meno di 16 ore. Se dura di più, è necessario controllare il cibo e mangiarlo immediatamente o cuocerlo e quindi congelarlo di nuovo.

Congelamento di cibi freschi

Attenersi alle seguenti istruzioni per ottenere i risultati migliori.

Non congelare quantità troppo grandi in una volta sola. La qualità del cibo viene preservata in modo ottimale quando il cibo viene congelato il più velocemente possibile.

Non superare la capacità di congelamento dell'elettrodomestico in 24 ore.

Il posizionamento di cibi caldi nello scomparto freezer provoca il funzionamento continuo del refrigeratore finché il cibo non si solidifica.

Ciò può causare un raffreddamento temporaneo eccessivo dello scomparto di refrigerazione.

Quando si congela cibo fresco, tenere la manopola del termostato in una posizione intermedia. È possibile congelare piccole quantità di cibo fino a 1/2 kg. (1 lb) senza regolare la manopola della temperatura.

Fare attenzione a non mescolare cibi già congelati e cibi freschi.

Preparazione dei cubetti di ghiaccio

Riempire la vaschetta per cubetti di ghiaccio per 3/4 con acqua e metterla nel freezer. Allentare la vaschetta congelata con un cucchiaino o un attrezzo simile; non utilizzare mai oggetti appuntiti come coltelli o forchette.

Sbrinamento

A) Scomparto frigo

Lo scomparto frigo si sbrina automaticamente.

L'acqua di sbrinamento scorre nel tubo di scarico tramite un contenitore di raccolta posizionato nella parte posteriore dell'elettrodomestico (**elemento 5**).

Durante lo sbrinamento, possono formarsi goccioline d'acqua nella parte posteriore dello scomparto frigo in cui è posto un evaporatore nascosto. Alcune goccioline possono rimanere sul bordo e congelarsi di nuovo al termine dello sbrinamento. Non utilizzare oggetti appuntiti come coltelli o forchette per rimuovere le goccioline ricongelate.

Se in qualsiasi momento l'acqua di sbrinamento non viene scaricata dal canale di raccolta, controllare che il tubo di scarico non sia stato ostruito da particelle di cibo. È possibile pulire il tubo di scarico con un pulitore per tubi o un attrezzo analogo.

Controllare che il tubo sia collocato in modo stabile con l'estremità nel vassoio di raccolta sul compressore per evitare che l'acqua spruzzi sull'installazione elettrica o sul pavimento (**elemento 6**).

B) Scomparto freezer

Lo sbrinamento è diretto e senza problemi, grazie a un bacino speciale di raccolta per lo sbrinamento.

Sbrinare due volte all'anno o quando si crea uno spessore di ghiaccio di circa 7 mm (1/4"). Per avviare la procedura di sbrinamento, spegnere l'elettrodomestico sulla presa e scollegare il cavo di alimentazione.

Tutto il cibo deve essere incartato in diversi strati di carta di giornale e conservato in un luogo fresco (ad esempio un frigorifero o una dispensa). È possibile porre con attenzione contenitori di acqua calda nel freezer per accelerare lo sbrinamento.

Non utilizzare oggetti appuntiti come coltelli o forchette per rimuovere il ghiaccio.
 Non utilizzare mai asciugacapelli, stufe o altri elettrodomestici simili per lo sbrinamento.
 Pulire via l'acqua di sbrinamento raccolta nella parte inferiore dello scomparto freezer. Dopo lo sbrinamento, asciugare completamente l'interno.
 Inserire la spina nella presa a muro e accendere l'alimentazione elettrica.

Sostituzione della lampadina interna

Per cambiare lampadina/LED utilizzati per illuminare il frigorifero, rivolgersi al Servizio Assistenza Autorizzato.

La lampada (le lampade) usata (usate) nell'apparecchiatura non è (sono) adatta (adatte) per l'illuminazione domestica.
 L'obiettivo previsto per questa lampada è quello di assistere l'utente in fase di posizionamento degli alimenti all'interno del frigorifero / congelatore in modo sicuro e comodo.
 Le lampadine utilizzate in questo apparecchio devono sopportare condizioni fisiche estreme come temperature inferiori a -20°C.

Pulizia e manutenzione

1. Si consiglia di spegnere l'elettrodomestico dalla presa e di scollegare il cavo di alimentazione prima di pulire.
2. Non utilizzare mai attrezzi appuntiti o sostanze abrasive, saponi, detersivi per la casa o cere per la pulizia.
3. Utilizzare acqua tiepida per pulire l'armadietto del dispositivo e asciugarlo.
4. Utilizzare un panno umido intriso di una soluzione composta da un cucchiaino di bicarbonato di soda e da circa mezzo litro di acqua e pulire l'interno, quindi asciugare.
5. Assicurarsi che l'acqua non penetri nel quadro di comando della temperatura.
6. Se l'elettrodomestico non viene usato per un lungo periodo di tempo, spegnerlo, togliere tutti gli alimenti dal suo interno, pulirlo e lasciare lo sportello aperto.
7. Si consiglia di pulire le parti metalliche del prodotto (ad esempio l'esterno dello sportello e i lati dell'armadietto) con una cera al silicone (lucidante per auto) per proteggere la finitura della vernice di alta qualità.
8. La polvere che si raccoglie sul condensatore, che si trova sul retro dell'elettrodomestico, deve essere rimossa una volta all'anno con un aspirapolvere.
9. Controllare le guarnizioni dello sportello periodicamente per garantire che siano pulite e che non siano presenti particelle di cibo.

10. Non:
 - Pulire l'elettrodomestico con sostanze non adatte ad esempio prodotti a base di petrolio.
 - Esporre mai ad alte temperature in alcun modo.
 - Strofinare, sfregare o simili con sostanze abrasive.
11. Rimozione del coperchio dello scomparto latticini e del vassoio dello sportello:
 - Per rimuovere il coperchio dello scomparto latticini, sollevare prima il coperchio di circa tre centimetri ed estrarlo lateralmente dove si trova un'apertura sul coperchio.
 - Per rimuovere il vassoio dello sportello, rimuovere tutto il contenuto e spingere semplicemente il vassoio verso l'alto.
12. Verificare che il contenitore speciale in plastica sul retro dell'elettrodomestico che raccoglie l'acqua di sbrinamento sia sempre pulito. Per rimuovere il vassoio per pulirlo, attenersi alle istruzioni seguenti:
 - Spegnerne la presa di corrente ed estrarre la spina di rete.
 - Aprire delicatamente la borchia sul compressore utilizzando un paio di pinze in modo che sia possibile rimuovere il vassoio
 - Sollevarlo.
 - Pulire e asciugare
 - Rimontare invertendo la sequenza delle operazioni
13. Un grande accumulo di ghiaccio influenzerà negativamente le prestazioni del freezer.

Riposizionamento dello sportello

Procedere seguendo l'ordine numerico (elemento 7).

Cosa fare e cosa non fare

- Si** - Pulire e sbrinare periodicamente l'elettrodomestico (vedere "Sbrinamento").
- Si** - Conservare la carne e il pollame crudi sotto il cibo cotto e i prodotti caseari.
- Si** - Togliere le foglie delle verdure non utilizzabili ed eliminare eventuale terra.
- Si** - Lavare lattuga, cavolo, prezzemolo e cavolfiore su gambo.
- Si** - Avvolgere i formaggi prima in carta a prova di grasso e quindi in una bustina in polietilene, escludendo l'aria quanto più possibile. Per migliori risultati estrarre il cibo dal frigorifero un'ora prima di mangiarlo.
- Si** - Incartare la carne e il pollame crudi in fogli di polietilene o alluminio. In tal modo si evita la secchezza.
- Si** - Avvolgere il pesce e le interiora in bustine in polietilene.

- Sì** - Avvolgere i cibi con odore forte o che possono seccarsi in bustine di polietilene o in fogli di alluminio oppure riporli in contenitori a tenuta d'aria.
- Sì** - Incartare bene il pane per conservarne la freschezza.
- Sì** - Raffreddare vini bianchi, birra, birra chiara e acqua minerale prima di servirli.
- Sì** - Controllare il contenuto del freezer frequentemente.
- Sì** - Conservare il cibo per brevi periodi come possibile e attenersi alle date di scadenza.
- Sì** - Conservare i cibi congelati in commercio seguendo le istruzioni presenti sulla confezione.
- Sì** - Scegliere sempre cibo fresco di alta qualità e assicurarsi che sia completamente pulito prima di congelarlo.
- Sì** - Preparare il cibo fresco per il congelamento in piccole porzioni per assicurare un congelamento rapido.
- Sì** - Incartare tutti i cibi in foglie di alluminio o in sacchetti in polietilene per freezer e assicurarsi di avere eliminato l'aria.
- Sì** - Avvolgere i cibi congelati subito dopo l'acquisto e metterli nel freezer appena possibile.
- Sì** - Scongelerare i cibi nello scomparto frigo.
- No** - Non conservare banane nello scomparto frigo.
- No** - Non conservare melone nel frigo. Può essere raffreddato per brevi periodi purché incartato per evitare che l'aroma contamini gli altri cibi.
- No** - Non coprire le mensole con sostanze protettive che possono ostruire la circolazione dell'aria.
- No** - Non conservare sostanze velenose o pericolose nell'elettrodomestico. È stato progettato solo per la conservazione di cibi commestibili.
- No** - Non consumare cibo che è stato raffreddato per troppo tempo.
- No** - Non conservare cibi freschi e cotti insieme, nello stesso contenitore. Devono essere confezionati e conservati separatamente.
- No** - Non consentire a cibi scongelati o succhi di sgocciolare nei cibi.
- No** - Non lasciare lo sportello aperto per lunghi periodi poiché il funzionamento dell'elettrodomestico diventa più costoso e causa un'eccessiva formazione di ghiaccio.
- No** - Non usare mai oggetti con bordi taglienti come coltelli o forchette per rimuovere il ghiaccio.
- No** - Non introdurre cibi caldi nell'elettrodomestico. Attendere prima che si raffreddino.
- No** - Non inserire bottiglie riempite di liquidi o barattoli di latta contenenti liquidi carbonati nel freezer in quanto possono scoppiare.
- No** - Non superare il carico massimo di congelamento durante il congelamento di cibi freschi.
- No** - Non dare ai bambini gelati e ghiaccio presi direttamente dal freezer. La bassa temperatura può provocare bruciate da freddo alle labbra.
- No** - Non congelare bevande gasate.
- No** - Non tentare di conservare cibi congelati che si sono scongelati; devono essere mangiati entro 24 ore o cucinati e ricongelati.
- No** - Non rimuovere il cibo dal freezer con le mani bagnate.

Risoluzione dei problemi

Se l'elettrodomestico non funziona quando è acceso, controllare:

- che la spina sia inserita correttamente nella presa e che l'alimentazione sia accesa (per controllare l'alimentazione della presa, collegare ad essa un altro elettrodomestico).
- se il fusibile è bruciato/l'interruttore di distribuzione è spento.
- che il comando della temperatura sia impostato correttamente.
- che la nuova spina sia cablata correttamente se è stata cambiata la spina.

Se l'elettrodomestico ancora non funziona dopo i controlli elencati in precedenza, contattare il distributore presso il quale è stata acquistata l'unità. Assicurarsi di aver effettuato questi controlli poiché verrà richiesto un sovrapprezzo se non viene trovato alcun guasto.



Il simbolo  sul prodotto o sulla confezione indica che questo prodotto non può essere trattato come normale rifiuto domestico. Invece deve essere portato al punto di raccolta adatto per il riciclaggio delle apparecchiature elettriche ed elettroniche. Assicurando il corretto smaltimento di questo prodotto, si evitano potenziali conseguenze negative per l'ambiente e la salute, che potrebbero derivare da una gestione inappropriata del prodotto. Per informazioni più dettagliate sul riciclaggio di questo prodotto, contattare l'ufficio cittadino locale, il servizio di smaltimento dei rifiuti domestici o il negozio dove è stato acquistato il prodotto.

Поздравления за Вашия избор на **Веко** Качествени Уреди, създадени да Ви служат дълги години.

Сигурността преди всичко!

Не включвайте Вашия уред към електрическата мрежа преди да свалите опаковката и предпазните средства за транспортиране.

- ♦ Оставете уреда неподвижен поне 4 часа преди включване, за да позволите компресорното масло да се установи в нормално положение, особено ако хладилника е транспортиран хоризонтално.
- ♦ При изхвърляне на уреда, свалете ключалката и резето за да предотвратите заключването на деца вътре в уреда.
- ♦ Използвайте уреда само по предназначение.
- ♦ Не излагайте уреда на огън, тъй като съдържа запалими съставки в своята изолация. Препоръчваме Ви да се свържете с близкия сервиз за информация и налични услуги.
- ♦ Не препоръчваме употреба на уреда в неотоплено, студено помещение. (като гараж, килер, мазе, тераса и т.н.).

За да получите максимално добро и безаварийно функциониране на уреда, е много важно да прочетете внимателно тези инструкции. Неспазването на инструкциите може да доведе до лишаването Ви от безплатен сервиз в гаранционния период.

Моля, пазете книжката с инструкции на сигурно място, лесно за справка.

Този уред не е предназначен за употреба от хора с физически, сетивни и умствени проблеми както и от хора без опит и познания, освен ако те не са стриктно инструктирани от компетентно лице относно работата и мерките за безопасност.
Не оставяйте децата си да играят с уреда без надзор.



Символът  върху продукта или опаковката означава, че продуктът не бива да се третира като битови отпадъци. Вместо това трябва да се предаде в цъответния център за рециклиране на електрически и електронни уреди. Изхвърляйки този продукт по правилен начин, вие спомагате за предотвратяване на потенциални негативни последици за околната среда и човешкото здраве, които биха били причинени от неправилното изхвърляне на този продукт. За повече информация относно рециклирането на този продукт, моля обърнете се към местните власти, службата за събиране на битови отпадъци или магазина, където сте закупили продукта.

Електрически изисквания

Преди да включите уреда към електрическата мрежа, убедете се, че волтажа и честотата на мрежата отговарят на необходимите за работата на Вашия уред.

Внимание!

Този уред трябва да бъде заземен. Поправки по електрическата система трябва да се извършват само от квалифициран техник. Неправилни поправки от неквалифицирани хора крият риск от лоши последствия за потребителя на уреда.

Внимание!

Този уред работи с R600a, безопасен, но лесно запалим газ. При транспортиране и монтаж на уреда внимавайте да не повредите охладителната система. Ако охладителната система е повредена и има изтичане на газ от системата, пазете уреда от топлинни източници и задължително проветрете помещението.

Предупреждение – Не използвайте каквито и да е уреди за ускоряване на процеса на размразяване, освен тези препоръчани от производителя.

Предупреждение – Внимавайте за повреди на охладителната верига.

Предупреждение – Не поставяйте в хладилника/фризера електрически уреди, освен ако това не е изрично упоменато от производителя.

Предупреждение – При повреда в хранващия кабел, той трябва да бъде подменен от производителя, сервизен представител или друг квалифициран специалист с цел да се избегне всякакъв риск.

Транспортни инструкции

1. Уреда трябва да се транспортира само изправен. Опаковката трябва да се запази непокътната по време на транспорта.
2. Ако по време на транспорта уреда е бил в хоризонтално положение, не трябва да се включва поне 4 часа, за да се установи системата.
3. Неспазването на инструкциите за експлоатация може да доведе до сериозни повреди на уреда – за което производителя не носи отговорност.
4. Уредът трябва да бъде защитен от дъжд, влага и други атмосферни влияния.

Важно!

♦ Когато почиствате уреда, внимавайте да не докосвате кондензаторните метални жички на гърба, защото това може да доведе до нараняване на пръстите и ръцете.

- ♦ Не се опитвайте да седате или да стъпвате върху уреда, тъй като не е предназначен за такава употреба. Можете да се нараните или да повредите Вашия уред.
- ♦ Внимавайте за повреди на хранващия кабел при транспортирането и инсталирането.
- ♦ Не позволявайте деца да играят с уреда или управлението му.

Инструкции при инсталиране

1. Не инсталирайте уреда в помещение, където температурата пада под 10°C през нощта и/или особено през зимата, тъй като е предназначен да работи при температури между +10 и +38°C.

2. Не поставяйте Вашия хладилник/фризер близо до печки или радиатори или на директна слънчева светлина, защото това предизвиква допълнително натоварване в работата на Вашия хладилник/фризер. Ако се налага поставяне в близост до източник на топлина или фризер, моля, спазвайте следните разстояния:

От Печки	30 мм
От Радиатори	300 мм
От Фризери	25 мм

3. Убедете се, че е осигурено достатъчно пространство около Вашия хладилник/фризер, за да осигурите свободна циркулация на въздух (**Фиг. 2**).

♦ Поставете капачето на задния панел на хладилника/фризера, като по този начин отделите хладилника/фризера от стената (**Фиг. 3**).

4. Поставете Вашия хладилник/фризер на равна повърхност. Двете предни крачета могат да се регулират чрез въртене по посока и обратна на въртенето на часовниковата стрелка. Нивелирането на Вашия уред предотвратява допълнителните вибрации и шум (**Фиг. 4**).



5. Вижте указанията "Почистване и грижи", за да подготвите уреда за употреба.

Запознаване с вашия уред (Фиг. 1)

- 1 - Фризер – решетка
- 2 - Термостат и вътрешно осветление
- 3 - Подвижни рафтове
- 4 - Дренажна тръба
- 5 - Капак на контейнера за плодове и зеленчуци
- 6 - Контейнер за съхранени на плодове и зеленчуци
- 7 - Предни крачета
- 8 - Поставка са буркани
- 9 - Поставки за бутилки

Препоръки при подреждане на храната

Основни препоръки за получаване на оптимално съхранение и хигиена:

1. Този уред и предназначен за краткотрайно съхранение на пресни храни и напитки.
2. Контейнера маркиран с    е подходящ за замразяване и съхранение на храни.
3. Готвените храни трябва да се съхраняват в херметически съдове. За замразяване на свежи продукти се препоръчва увиването им в алуминиево или найлоново фолио, след което се охлажда в отделението за свежи храни и се съхраняват на рафта за замразяване във фризерното отделение. Препоръчително е поставянето на рафта в горната част на фризера.
4. Опаковани продукти може да държите на рафтовете. Свежите плодове и зеленчуци трябва се съхраняват почистени в специалните чекмеджета отредени за тях.
5. Бутилките може да държите в отделението на вратата.
6. За съхранение на сурово месо, опаковайте в полиетиленови торбички и поставете на ниските рафтове. Не позволявайте да влиза в контакт с готвена храна, за да избегнете разлагане. За безопасност, съхранявайте сурово месо не повече от 2-3 дни.
7. За максимална ефективност подвижните рафтове не трябва да се покриват с хартия или други материали, за да се осигури свободна циркулация на студен въздух.
8. Не съхранявайте растително олио на рафтовете на вратата на хладилника. Дръжте храните опаковани или покрити. Изчакайте горещите храни и напитки да изстинат преди да ги замразите. Не съхранявайте отворена храна от консерва в консервената кутия.
9. Не замразявайте газирани напитки.
10. Някои плодове и зеленчуци се развалят, ако се съхраняват при температури около 0°C. По тази причина увивайте в полиетиленови торбички ананаси, краставици, домати и др.
11. Високоалкохолните напитки трябва да се съхраняват в изправено положение в здраво затворени бутилки. Никога не съхранявайте продукти, които съдържат лесно запалим газ (като спрейове, кремове и др.) или експлозивни вещества. Те представляват опасност от експлозия.

Контрол на температурата и настройки

Работната температура се контролира от термостата и може да се настрои на всяка позиция между 1 и 5. Средната температура вътре в хладилника трябва да бъде около +5°C.

Препоръчваме Ви да проверявате температурата периодично с термометър за да постигнете най-добрата температура. Честото отваряне на вратата води до покачване на вътрешната температура, затова е препоръчително вратата да се затваря веднага след употреба.

Преди работа

Последна проверка

Преди да включите Вашия уред, уверете се, че:

1. Крачетата са регулирани в положение до перфектно нивелиране.
2. Вътрешността е суха и въздухът може свободно да циркулира зад уреда.
3. Вътрешността е чиста според препоръките на "Почистване и грижи".
4. Включвате щепсела към контакта на ел. мрежа. Зеленият и червеният индикатор ще светнат и компресора започва да работи.

Обърнете внимание на следното:

5. Ще чуете звук, когато се включи компресора. Течността и газовете в охлаждащата система също могат да шумят леко, което е съвсем нормално.
6. Нормално е да се появи лека промяна в горната страна на Вашия уред, това се дължи на използваната производствена технология, това не е дефект.
7. Препоръчваме да настроите термостата на средно положение и да измерите температурата, за да се уверите, че уредът поддържа желаната температура за съхранение. (Виж "Контрол на температурата и настройки").
8. Не зареждайте Вашия уред веднага след включване. Изчакайте, докато достигне желаната температура. Препоръчваме измерване на температурата с точен термометър. (Виж "Контрол на температурата и настройки").

Съхранение на замразена храна

Вашият фризер е подходящ за дългосрочно съхранение на готови замразени храни, може също да се използва за замразяване и съхранение на прясна храна. При спиране на ел. ток или проблем в захранването, не отваряйте вратата. Замразената храна няма да пострада за срок до 16 часа. Ако ел. захранване не се възстанови в този период, тогава хранителните продукти трябва да се проверят и да се консумират незабавно или да се сготвят и да се замразят отново.

Замразяване на пресни хранителни продукти

Моля, спазвайте следните инструкции за отлични резултати. Не замразявайте наведнъж големи количества продукти.

Качествата на храните се запазват най-добре, когато се замразят максимално бързо. Не превишавайте фризерния капацитет на Вашия уред. Поставянето на топла храна във фризера води до интензивна и продължителна работа на охлаждащата система докато храната не замръзне сигурно. Когато замразявате пресни продукти, поставете термостата в средна позиция. При замразяване на малки количества храна до ½ кг. не е необходима настройка на термостата. Вземете специални мерки да не смесвате вече замразена храна и пресни продукти.

Лед

Напълнете с вода формите за лед на ниво $\frac{3}{4}$ и ги поставете във фризера. Изваждайте леда от формите с дръжката на лъжица или подобен предмет, никога не използвайте остри предмети като ножове или вилици.

Размразяване

А/ Хладилно отделение

Хладилното отделение се размразява автоматично. Размразената вода се стича към дренажната тръба чрез събирателен контейнер на гърба на уреда (Фиг. 6). Капчиците вода могат да останат и да замръзнат отново след размразяването. Не използвайте остри предмети като ножове, вилици, за да отстраните замръзналите капчици. Ако размразената вода не се изтича от събирателния канал, проверете дали хранителни частици не са блокирали дренажната тръба. Почистете внимателно дренажната тръба (Фиг. 5).

Б/ Фризерно отделение

Размразяването е много бързо и безпроблемно, благодарение на специалното събирателно легенче. Размразявайте 2 пъти в годината или когато заледения слой стане над 7 мм. За да започне размразяването, изключете уреда от ел. мрежа. Всички хранителни продукти трябва да бъдат опаковани в няколко пласта хартия и съхранени на студено място (например хладилник или килер). Съдове с топла вода могат да се поставят внимателно във фризера, за да ускорят размразяването. Не използвайте остри предмети, като ножове или вилици, за да отстраните леда. Никога не използвайте сешоари за коса, електрически нагреватели или други подобни ел.уреди за размразяване. Попийте събралата се размразена вода в дъното на фризерното отделение. След размразяване, подсушете напълно вътрешността. След това включете уреда отново.

Подмяна на лампичката от вътрешното осветление

За да подмените лампичката в хладилника, моля обадете се в оторизирания сервиз.

Лампата(ите) в този уред не са подходящи за осветление в битови помещения.

Предназначението на тази лампа е да помага на потребителя да оставя хранителни продукти в хладилника/фризера по безопасен и удобен начин. Лампите, използвани в този уред, трябва да издържат на екстремни физически условия като температура под -20°C .

Почистване и грижи

1. Препоръчваме преди почистване да изключите уреда от ел. мрежа.
2. Никога не използвайте остри инструменти или абразивни вещества, сапун, прах за пране и др.подобни за почистване.
3. Използвайте хладка вода за почистване и подсушавайте щателно.
4. За по-щателно почистване вътрешността на уреда, използвайте напоена кърпа в разтвор на сода бикарбонат и вода.
5. Не позволявайте вода да попада в отварите.
6. Ако няма да използвате уреда за дълго време, изключете го, извадете всички хранителни продукти, почистете го и оставете вратата откритата.
7. Препоръчваме да полирате металните части на продуктите (като външната част на вратата и стените на уреда).
8. Домашният прах, който се събира на гърба на уреда, трябва да се почиства с прахосмукачка веднъж годишно.
9. Проверявайте периодично уплътненията на вратите, за да сте сигурни, че не са зацапани с хранителни частици.
10. Никога:
 - ◆ Не почиствайте уреда с неподходящи материали; като продукти на основата на петрол.
 - ◆ В никакъв случай не излагайте уреда на висока температура.
 - ◆ Не ползвайте абразивни материали за почистване.
11. Пластмасовия контейнер за събиране на размразен лед, винаги трябва да е добре почистен. За почистването му, следвайте следните инструкции:
 - ◆ Преди почистването на контейнера изключете хладилника от захранващата мрежа.
 - ◆ Внимателно свалете болтовете на компресора използвайки клещи, за да извадите пластмасовия контейнер.
 - ◆ Повдигнете го леко нагоре.
 - ◆ Сега можете да го почистите.
 - ◆ След почистването, поставете го обратно.
12. Голямото натрупване на лед може да влоши работата на хладилника/фризера.

Промяна посоката на отваряне на вратата

Действайте по посочения ред на приложената схема (Фиг. 7).

Полезни съвети

- ◆ Почиствайте и размразявайте редовно Вашия уред. (вижте “Размразяване”).
- ◆ Съхранявайте сурово месо и птици под готвена храна и млечни продукти.
- ◆ Отстранявайте всички излишни листа и пръст от зеленчуците.
- ◆ Оставайте марули, зеле, магданоз и карфиол със стеблата.
- ◆ Завивайте сиренето първо в импрегнирана хартия, след това в полиетиленова торбичка максимално стегнато. За отлични резултати, изваждайте от хладилното отделение около един час преди консумация.
- ◆ Завивайте свободно сурово месо и птици в полиетиленово или алуминиево фолио. Това предпазва от изсушаване.
- ◆ Завивайте риба и карантия в полиетиленови торбички.
- ◆ Храни със силна миризма или бързо изсушаващи се поставяйте в полиетиленови торбички, алуминиево фолио или затворен съд.
- ◆ Опаковайте хляба добре, за да го запазите свеж.
- ◆ Охлаждайте бели вина, бира, минерална вода преди сервиране.
- ◆ Проверявайте често съдържанието на фризера.
- ◆ Съхранявайте възможно най-кратко храната и съблюдавайте сроковете на годност и датите за срок на консумация.
- ◆ Съхранявайте готовите замразени храни в съответствие с посочените инструкции на пакетите.
- ◆ Винаги избирайте висококачествени пресни хранителни продукти и почиствайте щателно преди замразяването им.
- ◆ Подгответе пресни хранителни продукти за замразяване на малки порции за осигуряване на бързо замразяване.
- ◆ Завивайте всички храни в алуминиево фолио или фризерни качествени полиетиленови торбички максимално стегнато и обезвъздушено.
- ◆ Завивайте замразените храни веднага след закупуване и ги поставяйте възможно най-скоро във фризера.
- ◆ Размразявайте храната в хладилното отделение.
 - Не съхранявайте банани в хладилното отделение.
 - Не съхранявайте пъпеш в хладилното отделение. Само леко охлаждайте и то покрит, за да не се пренася миризмата му към другите продукти.

- Не покривайте рафтовете с хартия или друг материал, който би възпрепятствал въздушната циркулация.
- Не съхранявайте отровни или други опасни субстанции във Вашия уред. Той е предназначен за съхранение само на хранителни стоки.
- Не консумирайте храна с изтекъл срок на годност.
- Не съхранявайте в един и същ контейнер готвена и прясна храна едновременно. Те трябва да бъдат пакетирани и съхранявани отделно.
- Не позволявайте размразена храна или течност да пада върху хранителните продукти.
- Не оставяйте вратата отворена дълго време, тъй като това предизвиква консумация на повече ел. енергия и образуване на лед.
- Не използвайте остри предмети като ножове или вилици за отстраняване на леда.
- Не слагайте гореща храна в уреда. Първо я охлаждайте.
- Не замразявайте във фризера газирани напитки, тъй като могат да избухнат.
- Не надвишавайте капацитета на фризера, когато замразявате пресни продукти.
- Не давайте на децата си сладолед или лед директно от фризера. Ниската температура може да причини “фризерно изгаряне” на устните.
- Не се опитвайте да замразявате отново размразена храна. Тя трябва да се консумира в рамките на 24 часа или да се сготви и отново да се замрази.
- Не изваждайте продукти от фризера с мокри ръце.

Разрешение на проблеми

Ако уреда не работи, когато е включен, проверете:

- ◆ Правилно ли е поставен щепсела в контакта и включено ли е захранването. За да проверите изправен ли е контакта, включете към него друг ел. уред.
 - ◆ Проверете бушоните или за повреди в захранването.
 - ◆ Правилно ли е зададен контрола на температурата.
 - ◆ Ако сте сменяли щепсела, уверете се, че е свързан правилно.
- Ако уреда все пак не работи, се свържете с дилъра, от който сте купили уреда.

Συγχαρητήρια για την επιλογή σας μιας Υψηλής Ποιότητας συσκευής **Beko** που έχει σχεδιαστεί να σας εξυπηρετεί για πολλά χρόνια.

Η ασφάλεια προηγείται!

Μη συνδέσετε την συσκευή σας στο δίκτυο παροχής ηλεκτρικού ρεύματος έως ότου έχουν αφαιρεθεί όλα τα υλικά συσκευασίας και τα προστατευτικά μεταφοράς.

- Αν η συσκευή μεταφέρθηκε σε οριζόντια θέση, αφήστε τη σε όρθια θέση για τουλάχιστον 4 ώρες πριν την ενεργοποιήσετε, για να επιτρέψετε στο λάδι του συμπιεστή να κατακαθίσει.

- Αν απορρίπτετε μια παλιά συσκευή με κλείδωμα ή μανδάλωση στην πόρτα, βεβαιωθείτε να την αφήσετε σε ασφαλή κατάσταση, ώστε να εμποδιστεί τυχόν παγίδευση παιδιών.

- Η συσκευή αυτή πρέπει να χρησιμοποιείται μόνο για την προβλεπόμενη χρήση της.

- Μην πετάτε τη συσκευή σε φωτιά. Η συσκευή σας περιέχει στη μόνωση υλικά χωρίς χλωροφθοράνθρακες (CFC) τα οποία είναι εύφλεκτα. Συνιστούμε να απευθυνθείτε στις τοπικές σας αρχές για πληροφορίες ως προς την απόρριψη και τις εγκαταστάσεις που διατίθενται για το σκοπό αυτό.

- Δεν συνιστούμε χρήση της συσκευής αυτής σε μη θερμαινόμενο, κρύο χώρο (π.χ. γκαράζ, θερμοκήπιο, προσάρτημα κτιρίου, παράπηγμα, βοηθητικό κτίσμα κλπ.). Για να έχετε την καλύτερη δυνατή απόδοση από τη συσκευή σας και λειτουργία χωρίς προβλήματα, είναι πολύ σημαντικό να διαβάσετε προσεκτικά αυτές τις οδηγίες. Η μη τήρηση των οδηγιών αυτών μπορεί να ακυρώσει το δικαίωμά σας να λαμβάνετε δωρεάν τεχνική εξυπηρέτηση κατά τη διάρκεια της εγγύησης.

Παρακαλούμε να φυλάξετε τις οδηγίες αυτές σε ασφαλές μέρος για να μπορείτε να τις συμβουλευέστε εύκολα.

Η συσκευή αυτή δεν προορίζεται για χρήση από άτομα με μειωμένες σωματικές, αισθητηριακές ή νοητικές ικανότητες ή από άτομα στερούμενα εμπειρίας και γνώσης εκτός και αν αυτά έχουν τύχει επίβλεψης ή εκπαίδευσης σχετικά με τη χρήση της συσκευής από άτομο υπεύθυνο για την ασφάλειά τους.

Τα παιδιά πρέπει να βρίσκονται υπό επίβλεψη, ώστε να εξασφαλίζεται ότι δεν θα παίζουν με τη συσκευή.

Απαιτήσεις παροχής ρεύματος

Πριν τοποθετήσετε το φιν στην πρίζα τοίχου, βεβαιωθείτε ότι η τάση και η συχνότητα που αναφέρονται στην πινακίδα στοιχείων στο εσωτερικό της συσκευής αντιστοιχούν με τις τιμές του ηλεκτρικού σας δικτύου.

Συνιστούμε αυτή η συσκευή να συνδεθεί στην παροχή ρεύματος δικτύου μέσω πρίζας με κατάλληλο διακόπτη και κατάλληλη ασφάλεια, που βρίσκεται σε εύκολα προσπελάσιμη θέση.

Προειδοποίηση! Η συσκευή αυτή πρέπει να γειωθεί.

Οι επισκευές σε ηλεκτρικό εξοπλισμό πρέπει να εκτελούνται μόνο από εξουσιοδοτημένο τεχνικό. Λανθασμένες επισκευές οι οποίες εκτελούνται από μη εξουσιοδοτημένα άτομα περικλείουν κινδύνους που μπορεί να έχουν κρίσιμες συνέπειες για το χρήστη της συσκευής.

ΠΡΟΣΟΧΗ!

Η συσκευή αυτή λειτουργεί με R600a που είναι ένα φιλικό προς το περιβάλλον αλλά εύφλεκτο αέριο. Κατά τη μεταφορά και εγκατάσταση του προϊόντος πρέπει να καταβληθεί φροντίδα ώστε να μην υποστεί ζημιά το ψυκτικό σύστημα. Αν το ψυκτικό σύστημα υποστεί ζημιά και υπάρξει διαρροή αερίου από το σύστημα, διατηρήστε το προϊόν μακριά από πηγές γυμνής φλόγας και αερίστε για λίγο το χώρο.

ΠΡΟΕΙΔΟΠΟΙΗΣΗ - Μη χρησιμοποιείτε μηχανικές διατάξεις ή άλλα μέσα για να επιταχύνετε τη διαδικασία της απόψυξης, εκτός από τα μέσα που συνιστά ο κατασκευαστής.

ΠΡΟΕΙΔΟΠΟΙΗΣΗ - Μην προκαλέσετε ζημιά στο κύκλωμα του ψυκτικού μέσου.

ΠΡΟΕΙΔΟΠΟΙΗΣΗ - Μη χρησιμοποιείτε ηλεκτρικές συσκευές μέσα στους χώρους φύλαξης φαγητού της συσκευής, εκτός εάν είναι του τύπου που συνιστά ο κατασκευαστής.

ΠΡΟΕΙΔΟΠΟΙΗΣΗ - Αν το καλώδιο τροφοδοσίας έχει υποστεί ζημιά, για να αποφύγετε κινδύνους, αυτό θα πρέπει να αντικατασταθεί από τον κατασκευαστή, τον αντιπρόσωπό του για τεχνική εξυπηρέτηση ή άλλα άτομα με παρόμοια εξουσιοδότηση.

Οδηγίες μεταφοράς

1. Η συσκευή θα πρέπει να μεταφέρεται μόνο σε όρθια θέση. Η συσκευασία του προϊόντος, όπως παραδίδεται από τον κατασκευαστή, θα πρέπει να παραμείνει άθικτη κατά τη μεταφορά.

2. Αν κατά τη διάρκεια της μεταφοράς η συσκευή έχει τοποθετηθεί σε οριζόντια θέση, τότε δεν πρέπει να τεθεί σε λειτουργία για τουλάχιστον 4 ώρες, ώστε να επανέλθει στο σύστημα να επανέλθει στη σωστή κατάσταση.

3. Μη τήρηση των πιο πάνω οδηγιών θα μπορούσε να προκαλέσει ζημιά στη συσκευή, για την οποία δεν θα έχει την ευθύνη ο κατασκευαστής.

4. Η συσκευή πρέπει να προστατεύεται από τη βροχή, την υγρασία και άλλες ατμοσφαιρικές επιδράσεις.

Σημαντική παρατήρηση!

- Θα πρέπει να φροντίζετε κατά τον καθαρισμό/μεταφορά της συσκευής να μην αγγίζετε το κάτω μέρος των μεταλλικών συρμάτων του συμπυκνωτή στην πίσω πλευρά της συσκευής, καθώς αυτό θα μπορούσε να προκαλέσει τραυματισμό στα δάκτυλα και τα χέρια.

- Μην επιχειρήσετε να καθίσετε ή να σταθείτε πάνω στη συσκευή, γιατί δεν είναι κατασκευασμένη για τέτοια χρήση. Θα μπορούσατε να τραυματιστείτε ή να προξενήσετε βλάβη στη συσκευή.

- Βεβαιωθείτε ότι το καλώδιο ρεύματος δεν έχει πιαστεί κάτω από τη συσκευή στη διάρκεια ή μετά τη μετακίνησή της, γιατί αυτό θα μπορούσε να προξενήσει βλάβη στο καλώδιο.

- Μην επιτρέπετε σε παιδιά να παίζουν με τη συσκευή ή να πειράζουν τα συστήματα ελέγχου.

Οδηγίες εγκατάστασης

1. Μη διατηρείτε τη συσκευή σε χώρο όπου υπάρχει πιθανότητα η θερμοκρασία να πέσει κάτω από τους 10 βαθμούς C (50 βαθμούς F) τη νύχτα και/ή ειδικά το χειμώνα, γιατί είναι σχεδιασμένη να λειτουργεί σε θερμοκρασίες περιβάλλοντος μεταξύ +10 και +38 βαθμών C (50 και 100 βαθμών F). Σε χαμηλότερες θερμοκρασίες η συσκευή ενδέχεται να μη λειτουργεί, με αποτέλεσμα την ελάττωση του χρόνου διατήρησης των τροφίμων.

2. Μην τοποθετείτε τη συσκευή κοντά σε κουζίνες, σώματα θέρμανσης ή σε άμεσο ηλιακό φως, γιατί θα προκληθεί πρόσθετη καταπόνηση στις λειτουργίες της συσκευής. Αν εγκατασταθεί δίπλα σε μια πηγή θερμότητας ή σε καταψύκτη, διατηρείτε τις ακόλουθες ελάχιστες πλευρικές αποστάσεις:

Από κουζίνες 30 χιλ.

Από σώματα θέρμανσης 300 χιλ.

Από καταψύκτες 25 χιλ.

3. Βεβαιωθείτε ότι παρέχεται αρκετός χώρος γύρω από τη συσκευή για να εξασφαλίζεται ανεμπόδιστη κυκλοφορία του αέρα (**σχήμα 2**).

- Τοποθετήστε το πίσω κάλυμμα αερισμού στην πίσω πλευρά του ψυγείου σας για να καθορίσετε την απόσταση μεταξύ του ψυγείου και του τοίχου (**σχήμα 3**).

4. Η συσκευή θα πρέπει να τοποθετείται σε ομαλή επιφάνεια. Τα δύο μπροστινά πόδια μπορούν να ρυθμιστούν όπως απαιτείται. Για να βεβαιωθείτε ότι η συσκευή σας είναι σε κατακόρυφη θέση, ρυθμίστε τα δύο μπροστινά πόδια περιστρέφοντάς τα δεξιόστροφα ή αριστερόστροφα, μέχρι η συσκευή να είναι σε σταθερή επαφή με το δάπεδο. Η σωστή ρύθμιση των ποδιών συντελεί στην αποφυγή υπερβολικών κραδασμών και θορύβου (**σχήμα 4**).

5. Για να προετοιμάσετε τη συσκευή σας για χρήση ανατρέξτε στην ενότητα "Καθαρισμός και φροντίδα".

Γνωρίστε τη συσκευή σας



(σχήμα 1)

- 1 - Ράφι καταψύκτη
- 2 - Θερμοστάτης και περίβλημα λάμπας
- 3 - Ρυθμιζόμενα ράφια θαλάμου
- 4 - Κανάλι συλλογής νερού απόψυξης - Σωλήνας αποστράγγισης
- 5 - Κάλυμμα συρταριού λαχανικών
- 6 - Συρτάρι λαχανικών
- 7 - Ρυθμιζόμενα μπροστινά πόδια
- 8 - Ράφι για βάζα
- 9 - Ράφι για μπουκάλια

Συνιστώμενη τακτοποίηση των τροφίμων στη συσκευή

Οδηγίες για το πώς να επιτύχετε βέλτιστη διατήρηση και υγιεινή:

1. Ο χώρος συντήρησης προορίζεται για τη βραχυπρόθεσμη διατήρηση νωπών τροφίμων και ποτών.

2. Ο χώρος κατάψυξης έχει διαβάθμιση  και είναι κατάλληλος για την κατάψυξη νωπών και την αποθήκευση ήδη κατεψυγμένων τροφίμων. Θα πρέπει να τηρούνται πάντα οι συστάσεις για αποθήκευση , όπως αυτές αναγράφονται στη συσκευασία των τροφίμων.

3. Τα μαγειρευμένα φαγητά θα πρέπει να διατηρούνται σε αεροστεγή δοχεία. Για να καταψύξετε νωπά τρόφιμα, συνιστάται να συσκευάσετε τα προϊόντα σε αλουμινοχαρτό ή πλαστική μεμβράνη, να τα ψύξετε στο χώρο συντήρησης και κατόπιν να τα αποθηκεύσετε στο ράφι του χώρου κατάψυξης. Κατά προτίμηση το ράφι πρέπει να στερεωθεί στο πάνω μέρος του χώρου κατάψυξης.

4. Τα φρεσκοσυσκευασμένα κηπευτικά μπορούν να διατηρούνται σε ράφι. Τα φρέσκα φρούτα και λαχανικά θα πρέπει να καθαρίζονται και να διατηρούνται στα συρτάρια λαχανικών.

5. Τα μπουκάλια μπορούν να φυλάσσονται στο ειδικό τμήμα της πόρτας.

6. Για να φυλάξετε ωμό κρέας, συσκευάστε το σε σακούλες από πολυαιθυλένιο και τοποθετήστε τις στο κάτω-κάτω ράφι. Μην επιτρέψετε να έρχεται σε επαφή με μαγειρευμένα φαγητά, για να αποφευχθεί η επιμόλυνση. Για λόγους ασφαλείας, διατηρείτε το ωμό κρέας μόνο για δύο ως τρεις ημέρες.

7. Για τη μέγιστη απόδοση, τα αφαιρούμενα ράφια δεν θα πρέπει να καλύπτονται με χαρτί ή άλλα υλικά, ώστε να επιτρέπεται η ελεύθερη κυκλοφορία του ψυχρού αέρα.

8. Μη διατηρείτε φυτικό λάδι στα ράφια της πόρτας. Διατηρείτε τα τρόφιμα συσκευασμένα, τυλιγμένα ή καλυμμένα.

Αφήνετε τα καυτά φαγητά και ποτά να κρύνουν πριν τα τοποθετήσετε στο ψυγείο. Τα υπόλοιπα φαγητών από κονσέρβα δεν θα πρέπει να διατηρούνται στο δοχείο της κονσέρβας.

9. Τα αεριούχα ποτά δεν θα πρέπει να καταψύχονται και προϊόντα όπως παγωτά από γρανίτα δεν θα πρέπει να καταναλώνονται πολύ κρύα.

10. Ορισμένα φρούτα και λαχανικά υφίστανται βλάβες αν διατηρηθούν σε θερμοκρασίες κάτω από 0°C. Γι' αυτό τυλίγετε ανανάδες, πεπόνια, αγγούρια, τομάτες και παρόμοια προϊόντα σε σακούλες πολυαιθυλενίου.

11. Τα υγρά μεγάλης περιεκτικότητας σε οινόπνευμα πρέπει να αποθηκεύονται σε δοχεία που είναι σε όρθια θέση και σφιστά κλεισμένα. Ποτέ μην αποθηκεύετε στη συσκευή προϊόντα που περιέχουν εύφλεκτο προωθητικό αέριο (π.χ. μεταλλικά δοχεία σαντιγί υπό πίεση, σπρέι κλπ.) ή εκρηκτικές ουσίες. Αυτά δημιουργούν κίνδυνο έκρηξης.

Έλεγχος και ρύθμιση θερμοκρασίας

Οι θερμοκρασίες λειτουργίας ελέγχονται από το κουμπί του θερμοστάτη και μπορούν να ρυθμιστούν σε οποιαδήποτε θέση μεταξύ 1 και 5 (η πιο κρύα ρύθμιση).

Αν το κουμπί του θερμοστάτη είναι στη θέση "0" τότε η συσκευή είναι απενεργοποιημένη. Στην περίπτωση αυτή δεν θα ανάβει ούτε η λάμπα εσωτερικού φωτισμού.

Η μέση θερμοκρασία στο εσωτερικό του ψυγείου θα πρέπει να είναι περίπου +5°C (+41°F).

Επομένως, ρυθμίστε το κουμπί του θερμοστάτη ώστε να έχετε την επιθυμητή θερμοκρασία. Ορισμένα τμήματα του ψυγείου μπορεί να είναι πιο κρύα ή πιο ζεστά (όπως το συρτάρι λαχανικών και το πάνω μέρος του θαλάμου) και αυτό είναι κανονικό.

Συνιστούμε να ελέγχετε περιοδικά τη θερμοκρασία με ένα θερμόμετρο για να βεβαιώνετε ότι ο χώρος του θαλάμου διατηρείται στη θερμοκρασία αυτή. Το συχνό άνοιγμα της πόρτας προκαλεί αύξηση της εσωτερικής θερμοκρασίας και γι' αυτό συνιστάται να κλείνετε την πόρτα όσο το δυνατόν πιο σύντομα μετά τη χρήση.

Πριν τεθεί η συσκευή σε λειτουργία

Τελικός έλεγχος

Πριν αρχίσετε να χρησιμοποιείτε τη συσκευή ελέγξτε ότι:

1. Τα πόδια έχουν ρυθμιστεί ώστε η συσκευή να είναι εντελώς οριζόντια.
2. Το εσωτερικό είναι στεγνό και ο αέρας μπορεί να κυκλοφορεί ανεμπόδιστα στο πίσω μέρος.
3. Το εσωτερικό είναι καθαρό όπως συνιστάται στην ενότητα "Καθαρισμός και φροντίδα".
4. Το φινιρίσμα έχει συνδεθεί στην πρίζα και έχει ενεργοποιηθεί η παροχή ρεύματος. Όταν ανοιχτεί η πόρτα το εσωτερικό φως θα ανάψει.

Και έχετε υπόψη σας ότι:

5. Θα ακούσετε ένα θόρυβο καθώς ξεκινά η λειτουργία του συμπιεστή. Τα υγρά και τα αέρια που είναι στεγανά κλεισμένα στο ψυκτικό σύστημα μπορεί επίσης να δημιουργούν κάποιο θόρυβο, είτε λειτουργεί ο συμπιεστής είτε όχι. Αυτό είναι πολύ φυσιολογικό.

6. Ένας ελαφρός κυματισμός στο πάνω μέρος της καμπίνας είναι πολύ κανονικός λόγω της χρησιμοποιούμενης παραγωγικής διαδικασίας και δεν αποτελεί ελάττωμα.

7. Συνιστούμε να τοποθετείτε το κουμπί του θερμοστάτη σε μεσαία θέση και να παρακολουθείτε τη θερμοκρασία ώστε να βεβαιωθείτε ότι η συσκευή διατηρεί την επιθυμητή θερμοκρασία αποθήκευσης των τροφίμων (βλέπε ενότητα Έλεγχος και ρύθμιση θερμοκρασίας).

8. Μην τοποθετήσετε τρόφιμα στη συσκευή αμέσως μετά την ενεργοποίησή της. Περιμένετε έως ότου επιτευχθεί η σωστή θερμοκρασία διατήρησης των τροφίμων. Συνιστούμε να ελέγξετε τη θερμοκρασία με ένα ακριβές θερμόμετρο (βλέπε Έλεγχος και ρύθμιση θερμοκρασίας).

Αποθήκευση κατεψυγμένων τροφίμων

Ο καταψύκτης σας είναι κατάλληλος για μακρόχρονη διατήρηση εμπορικά διαθέσιμων κατεψυγμένων τροφίμων και επίσης μπορεί να χρησιμοποιηθεί για την κατάψυξη και διατήρηση νωπών τροφίμων.

Αν υπάρξει διακοπή ρεύματος, μην ανοίγετε την πόρτα. Τα κατεψυγμένα τρόφιμα δεν θα πρέπει να επηρεαστούν αν η διακοπή διαρκέσει λιγότερο από 16 ώρες. Αν η διακοπή διαρκέσει περισσότερο, τότε τα τρόφιμα θα πρέπει να ελεγχθούν και είτε να καταναλωθούν άμεσα είτε να μαγειρευτούν και κατόπιν να καταψυχθούν πάλι.

Κατάψυξη νωπών τροφίμων

Παρακαλούμε τηρείτε τις ακόλουθες οδηγίες για να επιτύχετε τα καλύτερα αποτελέσματα. Μην καταψύχετε ταυτόχρονα πολύ μεγάλη ποσότητα τροφίμων. Η ποιότητα των τροφίμων διατηρείται καλύτερα αν αυτά καταψυχθούν ως τον πυρήνα τους όσο το δυνατόν συντομότερα.

Μην υπερβαίνετε την 24 ωρη ικανότητα κατάψυξης της συσκευής σας.

Η τοποθέτηση ζεστού φαγητού στο χώρο κατάψυξης προκαλεί συνεχή λειτουργία του μηχανισμού ψύξης έως ότου το φαγητό έχει παγώσει τελείως. Αυτό μπορεί προσωρινά να προκαλέσει υπερβολική ψύξη στο χώρο της συντήρησης.

Όταν καταψύχετε νωπά τρόφιμα, διατηρείτε το κουμπί του θερμοστάτη σε μεσαία θέση. Μικρές ποσότητες τροφίμων έως 1/2 κιλό (1 λίβρα) μπορούν να καταψυχθούν χωρίς ρύθμιση του κουμπιού ελέγχου της θερμοκρασίας.

Φροντίζετε ιδιαίτερα να μην αναμινύετε ήδη κατεψυγμένα και νωπά τρόφιμα.

Πώς να φτιάχνετε παγάκια

Γεμίστε το δίσκο για παγάκια με νερό ως τα 3/4 της στάθμης και βάλτε τον στην κατάψυξη. Χαλαρώστε τους παγωμένους δίσκους με τη λαβή ενός κουταλιού ή παρόμοιο όργανο, Ποτέ μη χρησιμοποιείτε αιχμηρά αντικείμενα όπως μαχαίρια ή πιρούνια για να αφαιρέσετε τον πάγο.

Απόψυξη**A) Χώρος συντήρησης**

Ο χώρος της συντήρησης αποψύχεται αυτόματα. Το νερό από την απόψυξη κυλάει στο σωλήνα αποστράγγισης μέσω κοιλότητας που βρίσκεται στο πίσω τοίχωμα της συσκευής (**σχήμα 5**).

Κατά την απόψυξη, ενδέχεται να σχηματιστούν σταγονίδια νερού στο πίσω τοίχωμα του χώρου συντήρησης όπου βρίσκεται μη εμφανής συμπυκνωτής. Ορισμένα σταγονίδια μπορεί να παραμείνουν πάνω στην εσωτερική επένδυση και να παγώσουν πάλι μετά την ολοκλήρωση της απόψυξης. Μη χρησιμοποιείτε μυτερά ή αιχμηρά αντικείμενα όπως μαχαίρια ή πιρούνια για να αφαιρέσετε τα σταγονίδια που έχουν παγώσει.

Αν, οποιαδήποτε στιγμή, το νερό της απόψυξης δεν αποστραγγίζεται από το κανάλι συλλογής, ελέγξτε μήπως ο σωλήνας αποστράγγισης έχει αποφραχθεί από υπολείμματα τροφίμων. Μπορείτε να καθαρίσετε το σωλήνα αποστράγγισης με καθαριστή σωλήνων ή παρόμοιο εργαλείο.

Ελέγξτε ότι ο σωλήνας έχει τοποθετηθεί σταθερά με το άκρο του στο δίσκο συλλογής που βρίσκεται πάνω στο συμπιεστή, ώστε να εμποδίσετε να χυθεί το νερό στην ηλεκτρική εγκατάσταση ή το πάτωμα (**σχήμα 6**).

B) Χώρος κατάψυξης

Η απόψυξη γίνεται με πολύ απλό τρόπο και χωρίς να δημιουργείται ακαταστασία, χάρη στην ειδική λεκάνη συλλογής νερού απόψυξης.

Κάνετε απόψυξη δύο φορές το χρόνο ή όταν έχει σχηματιστεί στρώμα πάχνης περίπου 7 χιλιοστών (1/4"). Για να ξεκινήσετε τη διαδικασία της απόψυξης, διακόψτε την παροχή ρεύματος στην πρίζα και τραβήξτε το φισ από την πρίζα.

Θα πρέπει να τυλίξετε όλα τα τρόφιμα σε αρκετές στρώσεις εφημερίδας και να τα φυλάξετε σε δροσερό μέρος (π.χ. ψυγείο ή κελάρι).

Μπορείτε προσεκτικά να τοποθετήσετε δοχεία με ζεστό νερό στην κατάψυξη για να επιταχύνετε την απόψυξη. Μη χρησιμοποιείτε μυτερά ή αιχμηρά αντικείμενα όπως μαχαίρια ή πιρούνια για να αφαιρέσετε την πάχνη. Ποτέ μη χρησιμοποιήσετε για την απόψυξη πιστολάκια μαλλιών, ηλεκτρικές συσκευές θέρμανσης ή άλλες παρόμοιες ηλεκτρικές συσκευές. Σκουπίστε με ένα σφουγγάρι το νερό απόψυξης που συλλέγεται στο κάτω μέρος του χώρου κατάψυξης. Μετά την απόψυξη, στεγνώστε καλά το εσωτερικό του χώρου. Συνδέστε στην πρίζα το φισ και ενεργοποιήστε την παροχή ρεύματος.

Αντικατάσταση της εσωτερικής λάμπας

Για αλλαγή της λάμπας φωτισμού του ψυγείου σας, καλέστε το τοπικό σας εξουσιοδοτημένο σέρβις. Ο λαμπτήρας (οι λαμπτήρες) που χρησιμοποιεί αυτή η συσκευή δεν είναι κατάλληλος(-οι) για φωτισμό των οικιακών χώρων. Ο σκοπός αυτού του λαμπτήρα είναι να βοηθά το χρήστη να βρίσκει με ασφάλεια και άνεση τα τρόφιμα στη συντήρηση/κατάψυξη.

Οι λάμπες που χρησιμοποιούνται σε αυτή τη συσκευή πρέπει να είναι ανθεκτικές σε ακραίες φυσικές συνθήκες, όπως θερμοκρασίες κάτω από -20°C.

Καθαρισμός και φροντίδα

1. Συνιστούμε πριν τον καθαρισμό να διακόπτετε την παροχή ρεύματος στην πρίζα και να βγάξετε το φως από την πρίζα.
2. Ποτέ μη χρησιμοποιήσετε για τον καθαρισμό οποιαδήποτε αιχμηρά εργαλεία ή υλικά που χαράζουν, σαπουνί, οικιακά καθαριστικά μέσα, απορρυπαντικά ή γυαλιστικά με κερί.
3. Χρησιμοποιήστε χλιαρό νερό για να καθαρίσετε το περίβλημα της συσκευής και κατόπιν σκουπίστε το για να στεγνώσει.
4. Για να καθαρίσετε το εσωτερικό, χρησιμοποιήστε πανί που έχει υγρανθεί σε διάλυμα από μια κουταλιά του γλυκού σόδας σε περίπου μισό λίτρο νερού. Κατόπιν σκουπίστε τις επιφάνειες για να στεγνώσουν.
5. Φροντίστε απαραίτητα να μην εισέλθει νερό στο κουτί ελέγχου θερμοκρασίας.
6. Εάν η συσκευή δεν πρόκειται να χρησιμοποιηθεί για μεγάλη χρονική περίοδο, απενεργοποιήστε την, αφαιρέστε όλα τα τρόφιμα, καθαρίστε την και αφήστε την πόρτα μισάνοιχτη.
7. Συνιστούμε να γυαλίζετε τα μεταλλικά μέρη του προϊόντος (π.χ. εξωτερικό μέρος της πόρτας, πλευρές του θαλάμου) με κερί σιλικόνης (γυαλιστικό αυτοκινήτων) για να προστατεύσετε το υψηλής ποιότητας φινίρισμα.
8. Τυχόν σκόνη που έχει συσσωρευτεί στο συμπυκνωτή, που βρίσκεται στην πίσω πλευρά της συσκευής, θα πρέπει να αφαιρείται μια φορά το χρόνο με ηλεκτρική σκούπα.
9. Ελέγχετε τακτικά τις στεγανοποιήσεις στις πόρτες για να βεβαιωθείτε ότι είναι καθαρές και απαλλαγμένες από σωματίδια τροφίμων.
10. Ποτέ:
 - Μην καθαρίζετε τη συσκευή με ακατάλληλα υλικά, π.χ. προϊόντα πετρελαϊκής βάσης.
 - Μην την εκθέτετε με οποιονδήποτε τρόπο σε υψηλές θερμοκρασίες.
 - Μην την τρίβετε με υλικά που χαράζουν.
11. Βεβαιωθείτε ότι ο ειδικός πλαστικός δίσκος συλλογής νερού απόψυξης στο πίσω μέρος της συσκευής είναι πάντα καθαρός. Αν θέλετε να αφαιρέσετε το δίσκο για να τον καθαρίσετε, ακολουθήστε τις εξής οδηγίες:

- Διακόψτε την παροχή ρεύματος στην πρίζα και τραβήξτε το φως από την πρίζα.
 - Με μια πένσα απαλά αποσυνδέστε το στέλεχος του συμπιεστή ώστε να μπορεί να αφαιρεθεί ο δίσκος.
 - Σηκώστε το δίσκο για να βγει.
 - Καθαρίστε τον και σκουπίστε τον για να στεγνώσει.
 - Τοποθετήστε τον πάλι, αντιστρέφοντας τη σειρά και τις ενέργειες.
12. Η μεγάλη συσσώρευση πάγου επηρεάζει αρνητικά την ψυκτική απόδοση της κατάψυξης.

Αλλαγή θέσης της πόρτας

Προχωρήστε σύμφωνα με την σειρά των αριθμών (σχήμα 7).

Τι πρέπει και τι δεν πρέπει να κάνετε

- Πρέπει να-** Καθαρίζετε και να αποψύχετε τακτικά τη συσκευή σας (βλέπε "Απόψυξη").
- Πρέπει να-** Διατηρείτε ωμό κρέας και ωμά πουλερικά σε κατώτερη θέση από μαγειρεμένο φαγητό και γαλακτοκομικά προϊόντα.
- Πρέπει να-** Αφαιρείτε άχρηστα φύλλα από τα λαχανικά και να σκουπίζετε τυχόν ακαθαρσίες.
- Πρέπει να-** Αφήνετε το μαρούλι, το λάχανο, το μαιντανό και το κουνουπίδι με το κοτσάνι τους.
- Πρέπει να-** Να τυλίγετε το τυρί πρώτα σε λαδόχαρτο και κατόπιν σε σακούλα πολυαιθυλενίου, προσπαθώντας να απομακρύνετε όσο το δυνατόν περισσότερο αέρα. Για βέλτιστα αποτελέσματα, βγάξετέ το από το ψυγείο μια ώρα πριν την κατανάλωση.
- Πρέπει να-** Τυλίγετε το ωμό κρέας και τα ωμά πουλερικά χαλαρά σε πλαστική μεμβράνη ή αλουμινόχαρτο. Αυτό εμποδίζει να ξεραθούν.
- Πρέπει να-** Τυλίγετε τα ψάρια και τα εντόσθια σε σακούλες πολυαιθυλενίου.
- Πρέπει να-** Τυλίγετε τρόφιμα με έντονη οσμή ή που κινδυνεύουν να ξεραθούν σε σακούλες πολυαιθυλενίου ή αλουμινόχαρτο ή να τα τοποθετείτε σε αεροστεγές δοχείο.
- Πρέπει να-** Τυλίγετε το ψωμί καλά ώστε να διατηρείται φρέσκο.
- Πρέπει να-** Ψύχετε λευκά κρασιά, μπύρα, μπύρα λάγκερ και μεταλλικό νερό πριν τα σερβίρετε.
- Πρέπει να-** Ελέγχετε κατά καιρούς τα περιεχόμενα του καταψύκτη.
- Πρέπει να-** Διατηρείτε τα τρόφιμα όσο το δυνατόν μικρότερο χρόνο και να τηρείτε τις ημερομηνίες που αναφέρονται στα σημεία "Καλύτερο πριν από", "Κατανάλωση πριν από" κλπ.
- Πρέπει να-** Αποθηκεύετε τα κατεψυγμένα τρόφιμα του εμπορίου σύμφωνα με τις οδηγίες που αναφέρονται στη συσκευασία.
- Πρέπει να-** Επιλέγετε πάντα φρέσκα τρόφιμα υψηλής ποιότητας και να φροντίζετε να είναι καλά καθαρισμένα πριν τα καταψύξετε.

Πρέπει να- Προετοιμάζετε τα νωπά τρόφιμα προς κατάψυξη σε μικρές μερίδες ώστε να εξασφαλίζεται ταχύτατη κατάψυξη.

Πρέπει να- Τυλίγετε όλα τα τρόφιμα σε αλουμινοχαρτο ή σακούλες πολυαιθυλενίου ειδικές για χρήση σε κατάψυξη και να βεβαιώνετε ότι απομακρύνεται τυχόν αέρας.

Πρέπει να- Τυλίγετε τα κατεψυγμένα τρόφιμα αμέσως μετά την αγορά τους και να τα τοποθετείτε στον καταψύκτη όσο το δυνατόν συντομότερα.

Πρέπει να- Ξεπαγώνετε τα κατεψυγμένα τρόφιμα στο χώρο της συντήρησης.

Δεν πρέπει να- Διατηρείτε μπανάνες στο χώρο συντήρησης του ψυγείου σας.

Δεν πρέπει να- Διατηρείτε πεπόνι στο ψυγείο σας. Μπορείτε να το παγώστε για σύντομο χρονικό διάστημα διατηρώντας το τυλιγμένο για να αποφύγετε τη μετάδοση οσμής σε άλλα τρόφιμα.

Δεν πρέπει να- Καλύπτετε τα ράφια με οποιαδήποτε προστατευτικά υλικά τα οποία μπορεί να εμποδίζουν την κυκλοφορία του αέρα.

Δεν πρέπει να- Αποθηκεύετε οποιοσδήποτε δηλητηριώδεις ή επικίνδυνες ουσίες στη συσκευή σας. Έχει σχεδιαστεί μόνο για τη διατήρηση τροφίμων.

Δεν πρέπει να- Καταναλώνετε φαγητό το οποίο έχει διατηρηθεί στο ψυγείο για υπερβολικά μεγάλο χρονικό διάστημα.

Δεν πρέπει να- Διατηρείτε μαγειρεμένα και νωπά τρόφιμα μαζί στο ίδιο δοχείο. Θα πρέπει να συσκευάζονται και να διατηρούνται ξεχωριστά.

Δεν πρέπει να- Αφήνετε τα τρόφιμα που ξεπαγώνουν ή υγρά από τρόφιμα να στάζουν πάνω σε άλλα τρόφιμα.

Δεν πρέπει να- Αφήνετε την πόρτα ανοιχτή για μεγάλα χρονικά διαστήματα, γιατί αυτό θα αυξήσει την κατανάλωση της συσκευής και θα προκαλέσει υπερβολική παραγωγή πάγου.

Δεν πρέπει να- Χρησιμοποιείτε αιχμηρά αντικείμενα όπως μαχαίρια ή πιρούνια για να αφαιρέσετε τον πάγο.

Δεν πρέπει να- Τοποθετείτε στο ψυγείο καυτό φαγητό. Αφήστε το πρώτα να κρυώσει.

Δεν πρέπει να- Τοποθετείτε στον καταψύκτη μπουκάλια με υγρά ή σφραγισμένα μεταλλικά κουτιά με ανθρακούχα υγρά γιατί υπάρχει κίνδυνος να σκάσουν.

Δεν πρέπει να- Υπερβαίνετε τα μέγιστα φορτία κατάψυξης όταν καταψύχετε νωπά τρόφιμα.

Δεν πρέπει να- Δίνετε στα παιδιά παγωτά ή παγωμένη γρανίτα κατ' ευθείαν από την κατάψυξη. Η χαμηλή θερμοκρασία μπορεί να προκαλέσει έγκαυμα από πάγωμα στα χείλη.

Δεν πρέπει να- Καταψύχετε αεριούχα ποτά.

Δεν πρέπει να- Προσπαθείτε να φυλάσσετε κατεψυγμένα τρόφιμα που έχουν αποψυχθεί. Θα πρέπει να καταναλώνονται μέσα σε 24 ώρες ή να μαγειρεύονται και μετά να καταψύχονται πάλι.

Δεν πρέπει να- Αφαιρείτε είδη από τον καταψύκτη με υγρά χέρια.

Αντιμετώπιση προβλημάτων

Αν η συσκευή δεν λειτουργεί όταν την ενεργοποιήσετε, ελέγξτε:

♦ Ότι το φως έχει τοποθετηθεί σωστά στην πρίζα και είναι ενεργοποιημένη η παροχή ρεύματος (για να ελέγξετε την παροχή ρεύματος στην πρίζα, συνδέστε μια άλλη συσκευή).

♦ Μήπως έχει καεί η ασφάλεια/ έχει "πέσει" ο διακόπτης ασφαλείας/ είναι απενεργοποιημένος ο γενικός διακόπτης διανομής ρεύματος.

♦ Ότι η ρύθμιση θερμοκρασίας έχει γίνει σωστά.

♦ Ότι η καλωδίωση τυχόν νέου φως είναι σωστή, σε περίπτωση που έχετε αντικαταστήσει το εγκατεστημένο, χυτό φως.

Αν η συσκευή συνεχίζει να μη λειτουργεί καθόλου μετά τους πιο πάνω ελέγχους, επικοινωνήστε με το κατάστημα από το οποίο προμηθευτήκατε τη μονάδα.

Παρακαλούμε βεβαιωθείτε ότι έχετε διενεργήσει τους παραπάνω ελέγχους, καθώς θα υπάρξει χρέωση ακόμα κι αν δεν διαπιστωθούν βλάβες.



Το σύμβολο  στο προϊόν ή στη συσκευασία του δηλώνει ότι δεν επιτρέπεται να πετάξετε το προϊόν αυτό στα κοινά οικιακά απορρίμματα. Αντίθετα θα πρέπει να παραδοθεί στο αρμόδιο σημείο συλλογής για την ανακύκλωση ηλεκτρικών και ηλεκτρονικών συσκευών. Εξασφαλίζοντας τη σωστή απόρριψη του προϊόντος, θα βοηθήσετε στην πρόληψη ενδεχόμενων αρνητικών συνεπειών για το περιβάλλον και την ανθρώπινη υγεία, που αλλιώς θα μπορούσαν να προκληθούν από ακατάλληλο χειρισμό του προϊόντος αυτού ως αποβλήτου. Αν θέλετε να μάθετε περισσότερες λεπτομέρειες σχετικά με την ανακύκλωση αυτού του προϊόντος, απευθυνθείτε στην τοπική σας δημοτική αρχή, στην υπηρεσία αποκομιδής οικιακών απορριμμάτων ή στο κατάστημα όπου προμηθευτήκατε το προϊόν.

