



## Mašina za pranje veša

Uputstvo za upotrebu

## Perilica rublja

Korisnički priručnik

## Pralni stroj

Uporabniški priručnik



WUE7512D XAW

SB / HR / SL





Ovaj proizvod je proizveden koristeći najnoviju tehnologiju u ekološki čistim uslovima.

---

# 1 Opšta bezbednosna uputstva

Ovaj odeljak obuhvata bezbednosna uputstva koja vam mogu pomoći da sprečite povrede i rizike od oštećenja materijala. Sve vrste garancija neće važiti ako se ova uputstva ne poštuju.

## 1.1 Lična i bezbednost svojine

- ▶ Nikad ne stavljajte proizvod na pod pokriven tepihom. Električni delovi će se pregrejati pošto vazduh ne može da cirkuliše sa donje strane uređaja. To može da prouzrokuje probleme sa vašim proizvodom.
- ▶ Izvadite strujni utikač kada proizvod nije u upotrebi.
- ▶ Sve radove na instalaciji i popravci uvek prepustite ovlašćenom serviseru. Proizvođač neće biti odgovoran za oštećenja do kojih može da dođe kada takve radove obavljaju neovlašćena lica.
- ▶ Creva za dovod i ispuštanje vode uvek moraju da budu dobro učvršćena i neoštećena. Inače može da dođe do isticanja vode.
- ▶ Dok još uvek ima vode unutar proizvoda, nikada nemojte da otvarate vrata za ubacivanje ili da vadite filter. U suprotnom će postojati opasnost od poplave i povreda zbog vruće vode.
- ▶ Nikada nemojte na silu da otvarate zaključana vrata za punjenje veša. Vrata se mogu otvoriti nekoliko minuta nakon završetka ciklusa pranja. U slučaju da se vrata za punjenje veša silom otvaraju može doći do oštećivanja vrata i mehanizma zaključavanja.
- ▶ Koristite samo deterdžente, omekšivače i dodatke koji se upotrebljavaju za mašinsko pranje.
- ▶ Pratite uputstva na etiketi odeće i pakovanju deterdženta.

## 1.2 Bezbednost dece

- ▶ Ovaj proizvod mogu da koriste deca starosti 8 godina i više kao i osobe sa nepotpuno razvijenim telesnim, senzornim i mentalnim sposobnostima, kao i osobe koje nemaju dovoljno potrebnog iskustva i znanja sve dok su pod nadzorom ili su prošli obuku u vezi sa bezbednom upotrebom proizvoda i rizicima. Deca ne treba da se igraju sa ovim uređajem. Čišćenje i održavanje nikad ne smeju obavljati deca, osim pod nečijim nadzorom. Deca mlađa od 3 godine ne treba da se približavaju osim ako nisu pod neprekidnim nadzorom.
- ▶ Materijali pakovanja mogu biti opasni po decu. Ambalažne materijale čuvajte na sigurnom mestu, van domašaja dece.

- ▶ Električni proizvodi su opasni po decu. Držite decu dalje od proizvoda dok se koristi. Ne dajte im da se igraju ovim proizvodom. Koristite funkciju zaključavanja zbog dece da biste sprečili da deca manipulišu ovim proizvodom.
- ▶ Nemojte zaboraviti da zatvorite vrata za punjenje veša kada napuštate prostoriju u kojoj se nalazi ovaj proizvod.
- ▶ Držite sve deterdžente i aditive na sigurnom mestu, dalje od domašaja dece i zatvarajte poklopac posude sa deterdžentom ili zapečatite pakovanje deterđenta.

### 1.3 Električna bezbednost

- ▶ U slučaju da je proizvod u kvaru, ne sme da se uključuje dok ga ne popravi ovlašćeni serviser. Rizik od strujnog udara!
- ▶ Ovaj proizvod je projektovan tako da nastavi da radi u slučaju ponovnog uspostavljanja napajanja posle nestanka struje. Ako želite da otkazete program, pogledajte deo „Otkazivanje programa“.
- ▶ Priključite proizvod na uzemljenu utičnicu zaštićenu osiguračem od 16 A. Neka Vam instalaciju uzemljenja uradi kvalifikovani električar. Naša firma neće biti odgovorna za bilo kakva oštećenja do kojih može da dođe kad se proizvod koristi bez uzemljenja u skladu sa lokalnim propisima.
- ▶ Nemojte da perete proizvod prskanjem ili prosipanjem vode na njega! Rizik od strujnog udara!
- ▶ Nikada nemojte da dodirujete kablove za napajanje vlažnim rukama! Nemojte da držite kabl za napajanje da biste ga izvukli iz utičnice, uvek ga izvlačite iz utičnice držeći utičnicu jednom rukom i povlačeći utikač drugom rukom.
- ▶ Proizvod treba da se isključi iz struje za vreme instalacije, održavanja, čišćenja i popravke.
- ▶ Ukoliko se kabl za napajanje ošteti, mora da ga zameni proizvođač, serviser ili slično kvalifikovano lica (po mogućstvu električar) ili osoba koju je odredio uvoznik da bi se izbegli mogući rizici.

### 1.4 Bezbednost u vezi sa vrelim površinama

	<p>Staklo na vratima mašine je vruće kada se veš pere na visokim temperaturama. S obzirom na ovu činjenicu, tokom pranja decu držite podalje od vrata za ubacivanje veša na proizvodu da biste sprečili da ih dodirnu.</p>
---	--

## 2 Važna uputstva za zaštitu životne sredine

### 2.1 Usaglašenost sa WEEE direktivom



Ovaj proizvod je usaglašen sa WEEE direktivom Evropske Unije (2012/19/EU). Ovaj proizvod nosi znak klasifikacije za električni i elektronski otpad (WEEE).

Ovaj proizvod je proizveden korišćenjem visokokvalitetnih delova i materijala koji se mogu ponovo iskoristiti ili su pogodni za reciklažu. Nemojte odlagati proizvod u otpad sa običnim kućnim otpadom i drugim otpadima na kraju veka trajanja. Odložite ga u centar za sakupljanje i reciklažu električnog i elektronskog otpada. Konsultujte se sa svojim lokalnim vlastima da biste saznali o ovim centrima za sakupljanje otpada.

### Usklađenost sa direktivom RoHS

Proizvod koji ste kupili usklađen je sa EU RoHS direktivom (2011/65 / EU). Ne sadrži štetne i zabranjene materijale navedene u Direktivi.

### 2.2 Informacije o paketu



Materijali za pakovanje proizvoda proizvedeni su od materijala koji se mogu reciklirati u skladu sa našim nacionalnim propisima o životnoj sredini. Ne bacajte materijale za pakovanje zajedno sa domaćim ili drugim otpadom. Odvedite ih do mesta sakupljanja ambalažnog materijala koje su odredile lokalne vlasti.

## 3 Namena

- Ovaj proizvod je dizajniran za upotrebu u domaćinstvu. Nije namenjen za komercijalnu upotrebu i ne treba ga koristiti van svoje namene.
- Ovaj proizvod sme da se koristi samo za pranje i ispiranje veša prema njihovim etiketama.
- Proizvođač ne prihvata odgovornost koja proističe iz nepravilne upotrebe ili prenosa.
- Radni vek vašeg uređaja je 10 godina. Tokom ovog perioda će biti dostupni originalni rezervni delovi koji će omogućiti pravilan rad uređaja.

## 4 Tehničke specifikacije

Naziv dobavljača ili zaštitni znak	Beko
Naziv modela	WUE7512D XAW 7000440051
Visina (cm)	84
Širina (cm)	60
Dubina (cm)	49

Jednostruki dovod vode / Dvostruki dovod vode	• / -
• Dostupno	
Napon napajanja (V/Hz)	230 V / 50Hz
Ukupna struja (A)	10
Ukupna snaga (W)	2200
Šifra glavnog modela	9217

	 <b>ENERG</b> 	
	<b>BEKO</b>	ИДЕНТИФИКАТОР МОДЕЛА → (*)
		

Informacijama o modelu koje su sačuvane u bazi podataka proizvođača možete pristupiti ulaskom na sledeći web sajt i pretraživanjem identifikatora vašeg modela (\*) koji se nalazi na energetskejoj etiketi: <https://eprel.ec.europa.eu/>

## 4.1 Instalacija

- Zatražite pomoć u vezi sa instalacijom proizvoda od najbližeg ovlašćenog servisa.
- Priprema lokacije i priključaka za struju, vodovod i kanalizaciju na mestu instalacije proizvoda su odgovornost kupca.
- Pazite da se creva za dovod i odvod vode, kao i električni kabl, ne saviju, uklešte ili prignječe prilikom postavljanja proizvoda na mesto posle instalacije i procedura čišćenja.
- Postarajte se da instalacija i električno priključivanje proizvoda bude obavljeno od strane ovlašćenog servisa. Proizvođač neće biti odgovoran za oštećenja do kojih može da dođe kada takve radove obavljaju neovlašćena lica.
- Pre instalacije vizuelno proverite da li na njemu postoje oštećenja. Ako postoje, nemojte ga instalirati. Oštećeni proizvodi predstavljaju opasnost za vašu bezbednost.

### 4.1.1 Odgovarajuće mesto za instalaciju

- Postavite proizvod na čvrst i ravan pod. Nemojte da ga stavljate na deo tepih ili druge slične površine.
- Kada se mašina za veš i sušenje postave jedna iznad druge, njihova ukupna težina - kada su napunjene vešom - dostiže 180 kilograma. Proizvod postavite na čvrst i ravan pod koji ima dovoljnu nosivost!
- Ne stavljajte proizvod na strujni kabl.
- Nemojte da stavljate proizvod u okruženja gde temperatura pada ispod 0 °C.
- Preporučuje se da se na stranama mašine ostavi zazor da bi se smanjile vibracije i buka
- Kod poda na više nivoa, nemojte da stavljate proizvod blizu ivice ili na platformu.
- Nemojte da postavljate izvore toplote, kao što su ploče za kuvanje, pegle, rerne itd. na mašinu za pranje i nemojte da ih koristite na proizvodu.

### 4.1.3 Uklanjanje transportnih brava

- 1 Olabavite sve zavrtnjaje odgovarajućim ključem dok se slobodno ne okreću.
- 2 Sklonite sigurnosne zavrtnjaje za transport tako što ćete ih polako okrenuti.
- 3 Ubacite plastične poklopce iz kese sa korisničkim uputstvom u otvore na zadnjoj strani.

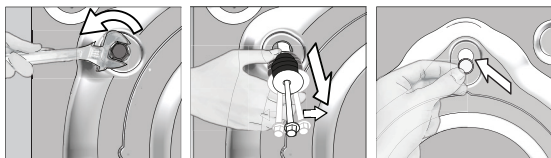

**PAŽNJA:** Uklonite transportne bezbednosne vijke pre uključivanja mašine za pranje veša! U suprotnom se proizvod može oštetiti.



Držite transportne bezbednosne vijke na sigurnom mestu da biste ih mogli ponovo koristiti kad se mašina bude jednom ponovo prenosila.

Postavite transportne bezbednosne vijke u obrnutom redosledu u odnosu na proceduru rastavljanja.

Nikad ne pomerajte proizvod bez montiranih bezbednosnih vijaka!

## 4.1.4 Povezivanje dovoda vode



Pritisak dovoda vode potreban da bi mašina radila mora da bude od 1 do 10 bara (0,1 – 1 MPa). Morate da imate 10 – 80 litara vode koja teče iz potpuno otvorene slavine u jednom minutu da bi mašina radila kako treba. Dodajte ventil za smanjivanje pritiska ako je pritisak vode prejak.



**PAŽNJA:** Modeli sa jednostrukim dovodom vode ne smeju da se spajaju na slavinu sa toplom vodom. U tom slučaju će se oštetiti veš ili će proizvod uključiti zaštitu i neće raditi.

**PAŽNJA:** Ne koristite stara ili korišćena creva za dovod vode na novom proizvodu. To može da prouzrokuje fleke na vašem vešu.

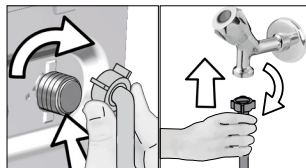

- 1 Zategnite matice creva rukom. Nikad ne koristite alat za pritezanje ovih navrtki.
- 2 Kada se priključivanje creva završi, proverite da li ima curenja na mestima povezivanja tako što ćete slavine otvoriti u potpunosti. Ako curi, zatvorite slavinu i uklonite navrtku. Proverite zaptivač i ponovo pažljivo pritegnite navrtku. Da biste sprečili curenja vode i oštećenje, slavine držite zatvorene kada ne koristite proizvod.

## 4.1.5 Povezivanje odvodnog creva sa odvodnim otvorom

- Prključite kraj creva direktno na kanalizacionu cev, odvod lavbova ili kade.



**PAŽNJA:** Vaša kuća može da bude poplavljena ako crevo izađe iz kućišta za vreme izbacivanja vode. Osim toga, postoji opasnost od opekotina zbog visokih temperature pranja! Da biste sprečili takve situacije i postarali se da mašina obavlja procese prihvatanja i odvoda vode bez problema, pričvrstite crevo za odvod čvrsto.

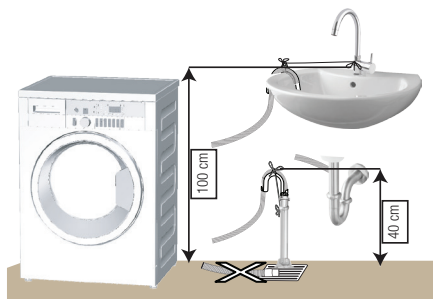

- Prključite crevo za odvod minimalne dužine 40 cm a maksimalne dužine 100 cm.
- U slučaju da je crevo za odvod dignuto posle stajanja na podu ili blizu poda (manje od 40 cm iznad zemlje), ispuštanje vode postaje teže i veš može da izađe mokrak. Zato treba da se držite visina opisanih na slici.

- Da biste sprečili vraćanje prljave vode u mašinu i obezbedili jednostavno odvođenje, nemojte da potapate kraj creva u prijavu vodu i nemojte da ga ubacujete u odvodni otvor više od 15 cm. Ako je previše dugačko, skratite ga.
- Kraj creva ne sme da se savija i ne sme da se gazi, a crevo se ne sme ukleštiti između odvoda i mašine.
- Ako je dužina creva prekratka, produžite ga originalnim dodatnim crevom. Dužina creva ne sme da bude veća od 3,2 m. Da biste izbegli probleme sa curenjem vode, veza između produžnog creva i odvodnog creva na proizvodu mora da bude pričvršćena dobro odgovarajućom stegom tako da ne dođe do spadanja i curenja.



## 4.1.6 Podešavanje nožica



**PAŽNJA:** Da bi osigurali tiši rad proizvoda bez vibracija, on mora da stoji ravno i u ravnoteži na svojim nožicama. Uravnotežite mašinu podešavanjem nožica. U suprotnom se može desiti da se proizvod pomera sa svog mesta i izazove probleme sa vibracijama i lomovima.

**PAŽNJA:** Ne koristite nikakve alate za popuštanje blokirajućih navrtki. U suprotnom se mogu oštetiti.

- 1 Rukom otpustite blokirajuće navrtke na nožicama.
- 2 Podesite nožice dok proizvod bude mogao da stoji stabilno i balansirano.
3. Sve blokirajuće navrtke pritegnite ručno.

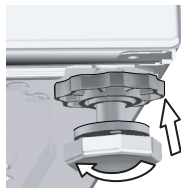
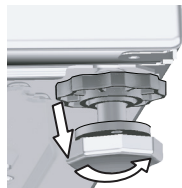

## 4.1.7 Povezivanje struje

Proizvod priključite na uzemljenu utičnicu koja je zaštićena osiguračem od 16 A. Naša firma neće biti odgovorna za bilo kakva oštećenja do kojih može da dođe kad se proizvod koristi bez uzemljenja u skladu sa lokalnim propisima.

- Povezivanje mora da bude obavljeno prema nacionalnim standardima.
- Ožičenje kola električne utičnice mora da bude dovoljno tako da zadovolji zahteve uređaja. Korišćenje osigurača za slučaj neispravnog uzemljenja je preporučeno.
- Utikač kablova za napajanje mora da bude pristupačan nakon instalacije.
- Ako je trenutna vrednost osigurača u Vašoj kući manja od 16 ampera, neka vam električar ugradi osigurač od 16 ampera.
- Napon naveden u "Tehničkim specifikacijama" mora da bude jednak naponu vaše električne mreže.
- Ne priključivati preko produžnih kablova ili razvodnika.



**PAŽNJA:** Oštećeni strujni kabl mora zameniti ovlašćeni električar.

## 4.1.8 Prva upotreba



Pre početka korišćenja proizvoda, proverite da li su sve pripreme u skladu sa odeljkom „Važna uputstva vezana za bezbednost i životnu sredinu“ i uputstvima iz odeljka „Instalacija“.

Da biste pripremili proizvod za pranje veša, prvo uključite program za čišćenje doboša. Ako ovaj program nije dostupan na vašoj mašini, koristite metod koji je opisan u odeljku 4.4.2.



Koristite sredstvo za uklanjanje kamenca koje je podesno za mašine za pranje veša.

U proizvodu je možda ostalo malo vode iz procesa kontrole kvaliteta u proizvodnji. To ne šteti proizvodu.

## 4.2 Priprema

### 4.2.1. Sortiranje veša

- \* Sortirajte veš prema vrsti tkanine, boji, prema tome koliko je prljav i prema dozvoljenoj temperaturi vode.
- \* Uvek se držite uputstava koja su navedena na etiketama odeće.

### 4.2.2 Priprema veša za pranje

- Veš sa metalnim dodacima kao što su brushalteri, kopče kaiša i metalna dugmad mogu da oštete mašinu. Uklonite metalne dodatke ili operite takav veš tako što ćete ga staviti u vreću za veš ili jastučnicu.
- Izvadite sve stvari iz džepova, kao što su novčići, olovke i spajalice, izvnrne džepove naopačke i iščetkajte ih. Takvi objekti mogu da oštete proizvod ili da izazovu problem sa bukom.
- Odeću male veličine, kao što su dečije sokne i najlon čarape, stavite u vreću za veš ili jastučnicu.
- Zaveses stavljajte tako da ih ne pritiskate. Uklonite dodatke sa zavesa.
- Zatvorite rajsferšluse, zašijte dugmad koja visi i usijte pocepano.
- Perite proizvode označene sa "pere se u mašini" ili "pere se na ruke" samo na odgovarajućem programu.
- Ne perite beli i obojeni veš zajedno. Novi tamni pamučni veš može da ispusti puno boje. Perite ih posebno.
- Uporne fleke se moraju pravilno obraditi pre pranja. Ako niste sigurni, raspitajte se u radnji za hemijsko čišćenje.
- Koristite samo sredstva za boje koja odgovaraju mašinskom pranju. Uvek se držite uputstava na pakovanju.
- Pantalone i osetljivo rublje perite izvnrno naopačke.
- Komade odeće od angore držite u frižideru nekoliko sati pre pranja. To će smanjiti čebanje.
- Veš koji je bio izložen materijama kao što su brašno, prašina, mleko u prahu itd. mora dobro da se istrese pre stavljanja u mašinu. Takve prašine i praškovi na vešu mogu da se natalože u unutrašnjosti mašine tokom vremena i izazovu oštećenje.

### 4.2.3 Za uštedu energije

Sledeće informacije će vam pomoći da ovaj proizvod koristite na ekološki i energetski efikasan način.

- Proizvod koristiti za najveći kapacitet koji dozvoljava izabrani program, ali ne preopterećujte mašinu; pogledajte "Tabelu programa i korišćenja". Pogledajte "Tabelu programa i korišćenja"
- Uvek se držite uputstava sa pakovanja deterdženta.
- Malo prljav veš perite na niskim temperaturama.
- Koristite brže programe za male količine ili malo prljav veš.
- Ne koristite pretpranje i visoke temperature za veš koji nije mnogo prljav ili isflekan.
- Ako planirate da sušite veš u mašini za sušenje veša, izaberite najveću brzinu centrifuge koja je preporučena za proces pranja.
- Nemojte da koristite više deterdženta nego što je preporučeno na njegovom pakovanju.

### 4.2.4 Stavljanje veša

1. Otvorite poklopac za veš.
2. Stavite delove odeće u mašinu bez nabijanja.
3. Gurnite i zatvorite poklopac dok ne začujete zvuk zaključavanja. Pazite da vrata ništa ne zahvate. Vrata za punjenje su zaključana dok je program u toku. Vrata se mogu otvoriti samo posle završetka programa.

### 4.2.5 Odgovarajući kapacitet punjenja

Maksimalni kapacitet punjenja zavisi o vrsti veša, o tome koliko je prljav i koji program želite da koristite. Mašina automatski podešava količinu vode na osnovu težine stavljenog veša.



**UPOZORENJE:** Držite se informacija iz „Tabele programa i potrošnje“. Ako je preopterećena, rezultati pranja mašine biće slabiji. Štaviše, mogu se javiti problemi sa bukom i vibriranjem.

## 4.2.6 Korišćenje deterdženta i omekšivača



Kada se koristi deterdžent, omekšivač, štrak, boja za tkaninu, izbeljivač ili sredstvo za uklanjanje boje, pažljivo pročitajte uputstvo proizvođača na pakovanju i držite se navedenih vrednosti za doziranje. Koristite čašicu za merenje ako postoji.

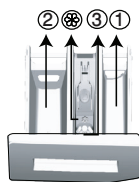

Fioka za deterdžent se sastoji od 3 odeljka:

- (1) za prepranje
- (2) za glavno pranje
- (3) za omekšivač
- (⊛) osim toga, postoji sifonski deo u odeljku za omekšivač.

### Deterdžent, omekšivači i druga sredstva za pranje

- Dodajte deterdžent i omekšivač pre pokretanja programa pranja.
- Dok je ciklus pranja u toku, nemojte da ostavljate fioku za deterdžent otvorenu!
- Kada koristite program bez prepranja, ne stavljajte deterdžent u odeljak za prepranje (odeljak br. "1").
- Kod programa sa prepranjem ne stavljajte tečni deterdžent u odeljak za prepranje (odeljak br. "1").
- Ne birajte program sa prepranjem ako koristite kesu s deterdžentom ili kuglu za raspršivanje. Stavite kesu s deterdžentom ili kuglu za raspršivanje u mašinu, direktno među vešom.

Ako koristite tečni deterdžent, nemojte zaboraviti da posudu sa tečnim deterdžentom stavite u odeljak za glavno pranje (odeljak broj „2“).

### Izbor vrste deterdženta

Tip deterdženta koji treba koristiti zavisi od vrste i boje tkanine.

- Koristite različite deterdžente za beli veš i veš u boji.
- Osetljivu odeću perite specijalnim deterdžentima (tečni deterdžent, šampon za vunu itd.) koji se koriste isključivo za osetljivu odeću.
- Kada perete odeću tamnije boje i kiltove, preporučuje se korišćenje tečnog deterdženta.
- Vunene stvari perite specijalnim deterdžentom koji je namenjen za vunu.



**PAŽNJA:** Koristite samo deterdžente proizvedene specijalno za mašinsko pranje.

**PAŽNJA:** Nemojte da koristite sapun u obliku pudera.

### Podešavanje količine deterdženta

Količina deterdženta koja će da se koristi zavisi od količine veša, od toga koliko je prljav i od tvrdoće vode.

- Nemojte da koristite količine koje prelaze doze preporučene na pakovanju da biste izbegli problem sa previše pene, lošim ispiranjem, finansijskom uštedama i, na kraju, zaštitom okoline.
- Koristite manje deterdženta za male količine veša ili za malo prljav veš.

### Korišćenje omekšivača

Sipajte omekšivač u odeljak za omekšivač fiokice za deterdžent.

- Nemojte da pređete znak (>max<) na odeljku za omekšivač.
- Ako je omekšivač izgubio tečnost, razblažite ga vodom pre nego što ga stavite u fioku za deterdžent.

### Korišćenje tečnih deterdženata

**Ako proizvod sadrži šolju za tečni deterdžent:**

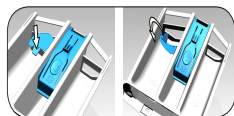

- Kada želite da koristite tečni deterdžent, pritisnite prikazanu tačku da biste rotirali aparat. Deo koji ispadne će funkcionisati kao graničnik za tečni deterdžent.
- Stavite posudu za tečni deterdžent u odeljak br. „2“.
- Ako je tečni deterdžent izgubio svoju tečnost, razblažite ga vodom pre stavljanja u posudu za deterdžent.

**Ako proizvod ne sadrži šolju za tečni deterdžent:**

- Ne koristite tečni deterdžent za pretpranje u programima sa pretpranjem.
- Tečni deterdžent ostavlja fleke na vašoj odeći ako se koristi sa funkcijom odloženog početka. Ako hoćete da koristite funkciju odloženog početka, ne koristite tečni deterdžent.

**Korišćenje deterdženta u obliku gela i tablete**

- Ako je gustina gel-deterdženta fluidna, a vaša mašina nema specijalnu šolju za teći deterdžent, gel stavite u odeljak za glavno pranje prilikom prvog uzimanja vode. Ako vaša mašina sadrži šolju za tečni deterdžent, sipajte ga u tu šolju pre nego što pokrenete program.
- Ako gustina gel-deterdženta nije fluidna ili je u deterdžent u obliku tablete sa kapsuliranom tečnošću, pre pranja ga stavite direktno u doboš.
- Deterdžent u obliku tablete stavite u odeljak za glavno pranje (odeljak br. "2") ili direktno u doboš pre pranja.

**Upotreba štirka**

- Stavite tečnu sodu, sodu u puderu ili boju za tkaninu u odeljak za omekšivač. Nemojte koristiti omekšivač i štirak zajedno u ciklusu pranja. Posle korišćenja štirka, obrišite unutrašnjost mašine vlažnom i čistom krpom.

**Korišćenje sredstva za uklanjanje kamenca**

- Ako je potrebno, koristite sredstva za uklanjanje kamenca koja su proizvedena specijalno za mašine za pranje veša.

**Korišćenje izbeljivača**

- Dodajte izbeljivač na početku ciklusa pranja biranjem programa za pretpranje. Ne stavljajte deterdžent u odeljak za pretpranje. Drugi način bi bio da izaberete program sa dodatnim ispiranjem i dodate sredstvo za izbeljivanje dok mašina uzima vodu preko fioke za deterdžent tokom prve faze ispiranja.
- Ne mešajte sredstvo za izbeljivanje i deterdžent.
  - Sredstvo za izbeljivanje koristite u maloj količini (oko 50 ml) i isperite dobro odeću jer može da iritira kožu. Nemojte da sipate izbeljivač na veš i nemojte da ga koristite sa obojenim vešom.
  - Prilikom korišćenja sredstava za uklanjanje boje zasnovanih na kiseoniku, izaberite program koji pere veš na niskoj temperaturi.
  - Sredstvo za skidanje boje zasnovano na kiseoniku se može koristiti sa deterdžentom; međutim, ako se ne nalaz u istom obliku, prvo stavite deterdžent u odeljak broj „2“ u posudu za deterdžent i sačekajte da mašina ispere deterdžent prilikom uzimanja vode. Dok mašina nastavlja da uzima vodu, dodajte sredstvo za uklanjanje boje u isti odeljak.

## 4.2.7 Saveti za efikasnije pranje

		Odeća			
		Pastelne boje i beli veš	Boje	Crni/veš tamne boje	Osetljivo/Vuna/Svila
		(Preporučeni opseg temperatura zavisno od zaprljanosti: 40-90 oC)	(Preporučeni opseg temperatura zavisno od zaprljanosti: hladno -40 oC)	(Preporučeni opseg temperatura zavisno od zaprljanosti: hladno -40 oC)	(Preporučeni opseg temperatura zavisno od zaprljanosti: hladno -30 oC)
<b>Zaprljanost</b>	<b>Veoma prljav</b>  (teške mrlje, kao što su mrlje od trave, kafe, voda i krvi.)	Moguće je da bude potrebno da se mrlje tretiraju ili da se obavi prepranje. Praškasti i tečni deterdženti koji su preporučeni za beli veš mogu se koristiti u dozama preporučenim za veoma prljav veš. Preporučuje se korišćenje praškastih deterdženata za čišćenje mrlja od blata, kao i mrlja koje reaguju na izbeljivače.	Praškasti i tečni deterdženti koji su preporučeni za veš u boji mogu se koristiti u dozama preporučenim za veoma prljav veš. Preporučuje se korišćenje praškastih deterdženata za čišćenje mrlja od blata, kao i mrlja koje reaguju na izbeljivače. Koristite deterdžente bez izbeljivača.	Praškasti i tečni deterdženti koji su preporučeni za veš u boji i tamne boje mogu se koristiti u dozama preporučenim za veoma prljav veš.	Za osetljivu odeću je bolje koristiti tečne deterdžente. Vunena i svilena odeća mora da se pere specijalnim deterdžentima za vunu.
	<b>Normalno prljav</b> (Na primer, za mrlje koje su izazvane znojenjem na okovratnicama i manžetnama)	Praškasti i tečni deterdženti koji su preporučeni za beli veš mogu se koristiti u dozama preporučenim za normalno prljav veš.	Praškasti i tečni deterdženti koji su preporučeni za veš u boji mogu se koristiti u dozama preporučenim za normalno prljav veš. Treba koristiti deterdžente koji ne sadrže izbeljivač.	Praškasti i tečni deterdženti koji su preporučeni za veš u boji i tamne boje mogu se koristiti u dozama preporučenim za normalno prljav veš.	Za osetljivu odeću je bolje koristiti tečne deterdžente. Vunena i svilena odeća mora da se pere specijalnim deterdžentima za vunu.
	<b>Malo prljav</b> (Nema vidljivih mrlja.)	Praškasti i tečni deterdženti koji su preporučeni za beli veš mogu se koristiti u dozama preporučenim za malo prljav veš.	Praškasti i tečni deterdženti koji su preporučeni za veš u boji mogu se koristiti u dozama preporučenim za malo prljav veš. Treba koristiti deterdžente koji ne sadrže izbeljivač.	Praškasti i tečni deterdženti koji su preporučeni za veš u boji i tamne boje mogu se koristiti u dozama preporučenim za malo prljav veš.	Za osetljivu odeću je bolje koristiti tečne deterdžente. Vunena i svilena odeća mora da se pere specijalnim deterdžentima za vunu.

Tabela simbola

## 4.3 Rad sa proizvodom

### 4.3.1 Kontrolna tabla

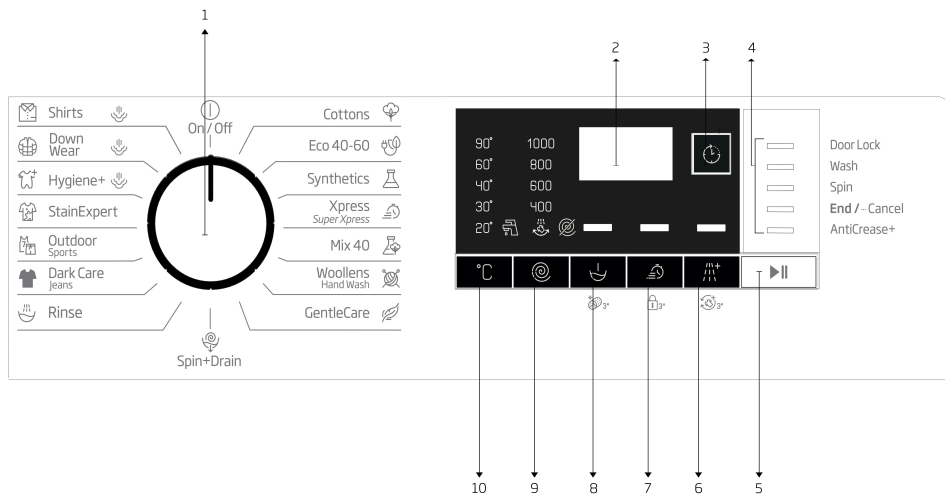

1 – Dugme za izbor programa (na vrhu je položaj za Uključivanje/isključivanje)

2 - Displej

3 - Dugme za odlaganje početka

4 - Prateći indikator programa

5 - Dugme Početak/pauza

6 - Taster za dodatne funkcije 3

7 - Taster za dodatne funkcije 2

8 - Taster za dodatne funkcije 1

9 – Dugme za podešavanje brzine centrifuge

10 - Dugme za podešavanje temperature

### 4.3.2 Priprema mašine

1. Uverite se da li su creva čvrsto spojena.
2. Uključite mašinu u struju.
3. Otvorite slavinu do kraja.
4. Stavite veš u mašinu.
5. Dodajte deterdžent i omekšivač za veš.

### 4.3.3 Biranje programa i saveti za efikasno pranje

1. Izaberite odgovarajući program prema tipu i količini veša i prema tome koliko je prljav u skladu sa tabelom „Tabela programa i potrošnje” i tabelom temperature ispod.
2. Izaberite traženi program putem dugmeta Izbor programa.

### 4.3.4 Tabela programa i korišćenja

SB	Programme	Maks. opterećenje (kg)	Potrošnja vode (l)	Potrošnja energije (kWh)	Pomoćna funkcija					temperature
					Maks. brzina	Pretrpanje	Brzo+	Dodatno ispiranje	Protiv gužvanja+	
Cottons	90	7	92	2,25	1000	•	•	•	•	Hladno - 90
	60	7	92	1,70	1000	•	•	•	•	Hladno - 90
	40	7	89	1,05	1000	•	•	•	•	Hladno - 90
Eco 40-60	40 ***	7	52,0	0,990	1000					40-60
	40***	3,5	38,0	0,600	1000					40-60
	40 ***	2	26,0	0,340	1000					40-60
Synthetics	60	3	65	1,20	1000	•	•	•	•	Hladno - 60
	40	3	63	0,75	1000	•	•	•	•	Hladno - 60
Xpress / Super Short	90	7	62	2,00	1000		•	•	•	Hladno - 90
	60	7	62	1,10	1000		•	•	•	Hladno - 90
	30	7	60	0,20	1000		•	•	•	Hladno - 90
Xpress / Super Short + Fast	30	2	41	0,15	1000		•	•	•	Hladno - 90
Mix 40	40	3	65	0,75	800	•	•		•	Hladno - 40
Woolens / Hand Wash	40	1,5	55	0,55	1000			•		Hladno - 40
Gentlecare	30	3	51	0,65	800			•		Hladno - 40
Dark care / Jeans	40	2,5	82	0,85	1000	•	•	*	•	Hladno - 40
Outdoor / Sports	40	3	44	0,45	1000	•				Hladno - 40
Stain Expert	30	3,5	70	1,50	1000	•	•			30 - 60
Hygiene + para	90	7	129	2,80	1000			*		40-90
Down Wear + para	60	1,5	75	1,75	1000			•		40-60
Shirts + para	60	3	62	1,70	800	•	•	•	•	40-60
Čišćenje bubnja + para	90	-	76	2,40	600					90

• : Izbor

\* : Automatski izabrano, ne može se otkazati.

\*\*\*Eco 40-60 sa izborom temperature od 40 ° C je program ispitivanja u skladu sa EN 60456: 2016 / A11: 2020 i energetsom oznakom sa Delegiranom uredbom Komisije (EU) 2019/2014.

- : Pogledajte opis programa za maksimalno opterećenje.

Vrednosti potrošnje (SB)								
	Izbor temperature (°C)	Brzina centrifuge (o/min)	Kapacitet (kg)	Trajanje programa (čč:mm)	Potrošnja energije (kWh/ciklus)	Potrošnja vode (L/ciklus)	Temperatura veša (°C)	Sadržaj preostale vlage (%)
Eco 40-60	40	1000	7,0	03:27	0,990	52,0	41	60
	40	1000	3,5	02:41	0,600	38,0	39	61
	40	1000	2	02:41	0,340	26,0	25	67
Cottons	20	1000	7	03:35	0,700	89,0	20	62
Cottons	60	1000	7	03:35	1,700	92,0	60	62
Synthetics	40	1000	3	02:15	0,750	63,0	40	45
Express / Super Xpress	30	1000	7	00:28	0,200	60,0	23	62

#### 4.3.5 Glavni programi

Zavisno od vrste tkanine, koristite sledeće glavne programe.

- **Cottons (Pamuk)**

U ovom programu možete da perete svoje izdržljivo pamučno rublje (čaršave, posteljinu, peškire, bademantile, veš itd.). Kada se pritisne taster za funkciju brzog pranja, trajanje programa se vidno smanjuje, ali je efikasno pranje zagarantovano intenzivnim pokretima mašine tokom pranja. Ako se funkcija brzog pranja ne izabere, vrhunski učinak pranja i ispiranja je zagarantovan za vaše izuzetno zaprljano rublje.

- **Synthetics (Sintetika)**

U ovom programu možete da perete svoje rublje (kao što su košulje, bluze, tkanine koje su mešavina sintetikke i pamuka itd.). Trajanje programa se znatno skraćuje, a pranje s velikim učinkom je zagarantovano. Ako funkcija brzog pranja nije izabrana, vrhunski učinak pranja i ispiranja su zagarantovani za vaš izuzetno zaprljan veš.

- **Woollens / Hand Wash (Vuna / Ručno pranje)**

Koristite za pranje svoje vunene/osetljive odeće. Izaberite odgovarajuću temperaturu koja je navedena na etiketama odeće. Veš se pere veoma laganim pokretima pranja da se odeća ne bi oštetila.

#### 4.3.6 Dodatni programi

Ova mašina ima dodatne programe za posebne slučajeve.



Dodatni programi mogu da budu različiti, što zavisi od modela mašine.

- **Hygiene (Higijena)**

Ovo je dugotrajni program koji možete da koristite za svoj veš, a koji zahteva higijensko pranje pri visokim temperaturama uz intenzivni i dugotrajni ciklus pranja. Visok nivo higijene je obezbeđen zahvaljujući dužem vremenu zagrevanja i dodatnom koraku ispiranja.

#### **Eco 40-60**

Program eco 40-60 može u istom ciklusu oprati normalno zaprljan pamučni veš za koji je navedeno da se može prati na 40 °C ili 60 °C, a ovaj se program koristi za procenu usklađenosti sa zakonodavstvom EU-a o ekološkom dizajnu. Iako pere duže od ostalih programa, omogućava veliku uštedu energije i vode. Stvarna temperatura vode može biti različita od navedene temperature pranja. Kada u mašinu stavite manje veša (npr. ½ kapaciteta ili manje), periodi u programskim fazama mogu se automatski skratiti. U tom će se slučaju potrošnja struje i vode smanjiti.

#### **Rinse (Ispiranje)**

Koristite kada hoćete posebno ispiranje ili dodavanje štirka.



#### • GentleCare (Osetljivo)

U ovom programu možete da perete osetljivu odeću kao što je pletena i tkana odeća. Aktivnost pranja je delikatnija. Perite odeću čiju boju želite da sačuvate na 20 stepeni ili izborom opcije hladnog pranja.

#### • Daily Xpress / Xpress Super Short (Dnevno ekspresno / ekspresno super kratko)

Ovaj program koristite za kraće pranje neuflekane pamučne odeće koja nije mnogo prljava. Kada se izabere funkcija brzog pranja, trajanje programa se može skratiti na do 14 minuta. Kada se izabere funkcija brzog pranja, smete da perete najviše 2 (dva) kg veša.

#### • Dark Care / Jeans (Tamni veš / džins)

Koristite ovaj program da zaštitite boju svoje tamno obojene odeće ili džinsa. Obavlja pranje visokom učinka uz specijalno kretanje doboša čak i pri niskoj temperaturi. Preporučuje se da se za veš tamne boje koristi tečni deterdžent ili šampon za vunu. Nemojte da perete osetljivu odeću koja sadrži vunu i slično.

#### • Mix 40 (Mešano 40)

Koristite ovaj program za istovremeno pranje svoje pamučne i sintetičke odeće koju ne morate sortirati.

#### • Shirts (Košulje)

Ovaj program se koristi za pranje košulja od pamuka, sintetike i uopšte tkanina koje sadrže sintetiku. Smanjuje gužvanje. Kada se izabere funkcija brzog pranja, izvršava se algoritam pretpranja.

- Nanesite hemijsko sredstvo za pretpranje na svoj veš direktno ili ga dodajte uz deterdžent kada mašina

počne da uzima vodu iz odeljka za glavno pranje. Tako možete da postignete isti učinak kao i kod uobičajenog pranja za dosta kraće vreme. Vek upotrebe vaših košulja se produžava.

#### • Outdoor / Sports (Odeća za rekreaciju / sportska odeća)

Možete da koristite ovaj program za pranje sportske odeće i odeće za rekreaciju koja sadrži mešavinu pamuka i sintetike, kao i prekrivače otporne na kišu kao što je gore-tex itd. On obezbeđuje da se vaša odeća opere laganim okretanjem zahvaljujući specijalnim kružnim pokretima.

#### • Down Wear

Koristite ovaj program za pranje kaputa, prsluka, jakni itd. koji sadrže perje i koji nose oznaku „pere se u mašini“.

Zahvaljujući posebnim režimima rada centrifuge, zagarantovano je da voda u potpunosti dopre do međuprostora između perja.

- Stain Expert

- Mašina poseduje specijalni program za mrlje koji omogućava uklanjanje različitih vrsta mrlja na najefikasniji način. Koristite program samo za izdržljivi pamučni veš u boju. Nemojte da perete osetljivu odeću farbanu
- pigmentima i veš u ovom programu. Pre pranja, potrebno je proveriti etikete odeće (preporučeno za pamučne
- košulje, pantalone, šortseve, majice, odeću za bebe, pižame, kecelje, stolnjake, čaršave, prekrivače, jastučnice,
- peškire za kupatilo i plažu, peškire, čarape, pamučni donji veš koji je pogodan za pranje na visokoj temperaturi
- i duže vreme). U automatskom programu za mrlje možete da perete 24 vrste mrlja podeljene u dve različite
- grupe na osnovu izbora brze funkcije. Možete da vidite grupe mrlja

Kada se izabere brza funkcija:		
Krv	Čaj	Crveno vino
Čokolada	Kafa	Kari
Puding	Voćni sok	Džem
Jaje	Kečap	Ugalj

Kada se brza funkcija ne izabere:		
Puter	Znoj	Preliv za salatu
Trava	Zaprļana kragna	Šminka
Blato	Hrana	Mašinsko ulje
Koka kola	Majonez	Hrana za bebe

### 4.3.7 Posebni programi

Za posebne primene izaberite bilo koji od sledećih programa.

#### • Spin+Drain (Centrifuga + sušenje)

Možete da koristite ovu funkciju za uklanjanje vode sa veša ili za izbacivanje vode iz mašine.

Pre pokretanja ovog programa, izaberite traženu brzinu centrifuge i pritisnite dugme „Početak/pauza“. Prvo će mašina ispumpati vodu iz nje. Zatim će centrifugirati veš sa podešenom brzinom centrifuge i ispumpati vodu koja je izašla iz njega.

Ako hoćete samo da ispustite vodu bez centrifugiranja veša, izaberite program „Ispumpavanje+centrifuga“, a zatim izaberite funkciju „Bez centrifuge“ dugmetom za podešavanje brzine centrifuge. Pritisnite dugme „Početak/pauza“.



Za osetljiv veš koristite nižu brzinu centrifuge.

#### 4.3.8 Izbor temperature

Kad god izaberete novi program, preporučena temperatura za izabrani program se pojavljuje na indikatoru temperature.

Da biste smanjili temperaturu, pritisnite taster za podešavanje temperature. Temperatura će se postepno smanjivati. Lampica za nivo temperature neće se uključiti kada se izabere hladan nivo.



Ako program nije stigao do faze zagrevanja, temperaturu možete da promenite bez prebacivanja mašine u režim pauze.

#### 4.3.9 Izbor brzine centrifuge

Kad god se izabere novi program, preporučena brzina centrifuge izabranog programa se prikazuje na indikatoru brzine centrifuge.

Da biste smanjili brzinu centrifuge, pritisnite dugme za podešavanje brzine centrifuge. Brzina centrifuge se postepeno smanjuje. Zatim se, zavisno od modela ovog proizvoda, na displeju prikazuju opcije „Zadržavanje ispiranja” i „Bez centrifuge”. Kada se izabere opcija „Bez centrifuge”, lampice indikatora nivoa ispiranja neće se uključiti.

##### Zadržavanje ispiranja

Ako nećete da izvadite svoju odeću odmah posle završetka programa, možete da koristite funkciju zadržavanje ispiranja i zadržali veš u poslednjoj vodi za ispiranje da biste sprečili gužvanje odeće kada u mašini nema vode. Pritisnite dugme „Početak/pauza” nakon ovog procesa ako želite da izbacite vodu bez centrifugiranja veša. Program će se nastaviti i dovršiti posle izbacivanja vode.

Ako želite da centrifugirate veš koji je stajao u vodi, podesite brzinu centrifuge i pritisnite dugme „Početak/pauza”. Program će nastaviti rad. Voda se izbacuje, veš se centrifugira i program se završava.



Ako program nije stigao do faze centrifugiranja, brzinu možete da promenite bez prebacivanja mašine u režim pauze.

#### 4.3.10 Izbor dodatnih funkcija

Izaberite željene dodatne funkcije pre pokretanja programa. Štaviše, možete da izaberete ili otkazete dodatne funkcije koje su prikladne za tekući program bez pritiskanja tastera "Početak/pauza" dok mašina radi. Da biste to uradili, mašina mora da bude u fazi pre dodatne funkcije koju želite da izaberete ili otkazete. Ako se dodatna funkcija ne može izabrati ili otkazati, lampica odgovarajuće dodatne funkcije će zatreptati 3 puta da bi upozorila korisnika na to.



U slučaju da se druga dodatna funkcija kosi sa prvom koja je izabrana pre pokretanja mašine, prva izabrana funkcija će biti otkazana, dok će druga izabrana funkcija ostati aktivna.

Dodatna funkcija koja nije kompatibilna sa programom se ne može izabrati. (Pogledajte „Tabelu programa i korišćenja”)

Tasteri za dodatne funkcije mogu da se razlikuju zavisno od modela Vaše mašine.

#### 4.3.10.1 Dodatne funkcije

##### • Prewash (Pretrpanje)

Pretrpanje se isplati samo za jako prljavi veš. Bez pretrpanja štedite struju, vodu, deterdžent i vreme.



Pretrpanje bez deterdženta se preporučuje za til i zavese.

##### • Fast+ (Brzo+)

Kada se izabere ova funkcija, trajanje programa se skraćuje za 50%.

Zahvaljujući koracima optimizovanog pranja, velikoj mehaničkoj aktivnosti i optimalnoj potrošnji vode, visok učinak pranja postiže se uprkos smanjenom trajanju.



Kad god izaberete ovu dodatnu funkciju, napunite svoju mašinu sa pola od maksimalne količine veša koja je navedena u tabeli programa.

#### • Extra Rinse (Dodatno ispiranje)

Ova funkcija omogućava proizvodu da obavi još jedno ispiranje pored onog koje je već obavio nakon glavnog pranja. Na taj način, rizik od iritacije kože (kod beba, osoba sa osetljivom kožom itd.) usled minimalnog zaostatka deterdženta na vešu se može smanjiti.

### 4.3.10.2 Funkcije/programi izabrani pritiskom dugmadi za funkcije tokom 3 sekunde

#### • Čišćenje doboša

Pritisnite i zadržite pritisak na taster za dodatnu funkciju 1 tokom 3 sekunde za izbor programa. Koristite redovno (jednom na svakih 1–2 meseca) da biste očistili doboš i obezbedili potrebnu higijenu. Pokrenite program kada je mašina u potpunosti prazna. Da biste postigli bolje rezultate, stavite sredstvo za uklanjanje kamenca iz mašina za pranje u odeljak II za deterdžent. „2“. Kada se ovaj program završi, ostavite vrata za punjenje odškrinuta da bi se osušila unutrašnjost mašine.



Ovo nije program za pranje. Ovo je program za održavanje.

Nemojte da pokrećete program ako u mašini ima veša. Ukoliko pokušate da učinite to, mašina detektuje da u mašini ima veša i prekida program.

#### • Zaključavanje zbog dece

Koristite funkciju zaključavanja zbog dece da biste sprečili da se deca igraju mašinom. Na taj način možete sprečiti bilo kakve izmene programa koji je u toku.



Ako se dugme za izbor programa okreće dok je aktivno zaključavanje zbog dece, na displeju se pojavljuje poruka "Con". Zaključavanje zbog dece ne dozvoljava nikakve promene programa i izabrane temperature, brzine i dodatnih funkcija.

Čak i ako se putem dugmeta za izbor programa izabere neki drugi program dok je funkcija zaključavanja zbog dece aktivna, prethodno izabrani program će nastaviti da radi.

#### Za aktiviranje zaključavanja zbog dece:

2. Pritisnite i držite dugme Dodatna funkcija tokom 3 sekunde. Oznake C03, C02, C01 prikazaće se na ekranu datim redom dok zadržavate pritisak na dugme 3 sekunde. Zatim, dok svetlo na tasteru za Dodatnu funkciju 2 treperi, oznaka „Con“ će se pojaviti na ekranu ukazujući na to da je zaključavanje zbog dece aktivirano. Ako pritisnete bilo koje dugme ili okrenete dugme za izbor programa dok je aktivno zaključavanje zbog dece, na displeju će se pojaviti ista poruka.

#### Za deaktiviranje zaključavanja zbog dece:

Pritisnite i zadržite pritisak na taster za dodatnu funkciju 2 tokom 3 sekunde za izbor programa. Oznake C03, C02, C01 prikazaće se na ekranu datim redom dok zadržavate pritisak na dugme 3 sekunde. Zatim, dok svetlo na tasteru za Dodatnu funkciju 2 treperi, oznaka „COF“ će se pojaviti na ekranu ukazujući na to da je zaključavanje zbog dece aktivirano.



Osim gore navedenog načina, da biste deaktivirali zaključavanje zbog dece, prebacite dugme za izbor programa u položaj Uklj./isk. dok je program u toku i izaberite drugi program.

Zaključavanje zbog dece se ne deaktivira zbog nestanka napajanja ili kada se mašina isključi iz struje.

### 4.3.11 Odloženi početak

Pomoću funkcije „Odloženi početak“ može se odložiti početak programa do 19 sati. Vreme odlaganja početka se može povećavati u koracima od 1 sata.



Ne upotrebljavajte tečni deterdžent kad koristite funkciju odloženog početka! Postoji opasnost da će na odeći ostati fleke.

1. Otvorite vrata za ubacivanje veša, stavite veš i sipajte deterdžent itd.
2. Izaberite program pranja, temperaturu, brzinu centrifuge i, ako je potrebno, dodatne funkcije.
3. Podesite željeno vreme pritiskom na taster za odloženi početak.

4. Pritisnite dugme „Početak/pauza“. Vreme odlaganja početka koje ste podesili se prikazuje na displeju. Započinje odbrojavanje odloženog početka. Simbol „\_“ uz vreme odlaganja početka se pomera gore-dole na displeju.



Tokom vremena odlaganja početka možete da dodate još veša.

5. Na kraju odbrojavanja će biti prikazano trajanje izabranog programa. Simbol „\_“ će nestati, a započeće izabrani program.

#### **Menjanje vremena odlaganja početka**

Ako želite da promenite vreme tokom odbrojavanja:

1. Pritisnite taster za odlaganje početka. Vreme će se povećavati za 1 sat svaki put kada pritisnete ovo dugme.
2. Ako želite da smanjite vreme odlaganja početka, pritisnite dugme "Odloženi početak" više puta dok se na displeju ne prikaže željeno vreme odlaganja početka.

#### **Otkazivanje funkcije odloženog početka**

Ako hoćete da opozovete odbrojavanje vremena odloženog početka i odmah uključite program:

1. Podesite period odlaganja početka na nulu ili okrenite dugme za izbor programa na bilo koji program. Time će funkcija odlaganje početka biti otkazana. Lampica za „Kraj/otkazivanje“ neprekidno trepće.
2. Zatim ponovo izaberite program koji želite da pokrenete.
3. Pritisnite dugme Početak / Pauza da biste uključili program.

### **4.3.12 Pokretanje programa**

1. Pritisnite dugme Početak / Pauza da biste uključili program.
2. Upaliće se prateća lampica programa koja pokazuje početak programa.



Ako se ne pokrene nijedan program ili se ne pritisne nijedno dugme u roku od 1 minuta tokom procesa izbora programa, mašina će preći u režim pauze i smanjiće se nivo sjaja indikatora za temperaturu, brzinu i vrata. Ostale lampice i indikatori će se isključiti. Kada se dugme za izbor programa okrene ili se pritisne neki taster, lampice i indikatori će se ponovo upaliti.

### **4.3.13 Progres programa**

Progres programa koji je u toku može se pratiti putem indikatora redosleda programa. Na početku svakog programskog koraka upaliće se odgovarajuća lampica indikatora a ugasiće se lampica završene faze. Možete da menjate dodatne funkcije i podešenja brzine i temperature dok se program izvršava i bez zaustavljanja programskog toka. Da biste to uradili, promena koju želite da izvršite mora da bude u fazi iz programskog koraka koji je u toku. Ako promena nije kompatibilna, odgovarajuća lampica će zatreptati 3 puta.



Ako mašina ne prelazi na korak centrifuge, moguće je da je aktivirana funkcija zadržavanja ispiranja ili je aktiviran automatski sistem za detekciju neujednačenog opterećenja zbog neujednačene raspodele veša u mašini.

### **4.3.14 Brava na vratima za punjenje veša**

Na vratima za punjenje veša postoji sistem zaključavanja koji sprečava otvaranje vrata za punjenje veša u slučaju kada je nivo vode neodgovarajući.

Lampica za vrata za punjenje veša će treptati kada mašina pređe u režim pauze. Mašina proverava nivo vode unutar nje. Ako je nivo odgovarajući, lampica za vrata za punjenje veša će svetleti neprekidno 1-2 minuta, a vrata za punjenje veša se mogu otvoriti.

Ako je ovaj nivo neodgovarajući, lampica za vrata za punjenje veša će se ugasiti, a vrata za punjenje veša se ne mogu otvoriti. Ako morate da otvorite vrata za punjenje veša dok je lampica za vrata za punjenje veša isključena, morate da otkazete trenutni program. Pogledajte. „Otkazivanje programa“

### **4.3.15 Promena izbora kad je program već počeo**

#### **Prebacivanje mašine u režim pauze**

Pritisnite dugme „Početak/pauza“ da biste prebacili mašinu u režim pauze dok je neki program u toku.

Lampica za fazu u kojoj se mašina nalazi počinje da trepće u indikatoru redosleda programa kako bi pokazala da je mašina prebačena u režim pauze.

Takođe, ako su vrata za punjenje veša spremna za otvaranje, uz lampicu za programsku fazu će svetleti i lampica za vrata za punjenje veša.

## Menjanje dodatne funkcije, brzine i temperature

Zavisno od trenutnog programskog koraka, možete da otkažete ili aktivirate dodatne funkcije. Pogledajte „Izbor dodatne funkcije“.

Takođe možete da promenite podešavanja brzine i temperature. Pogledajte „Biranje brzine centrifuge“ i „Biranje temperature“.



U slučaju da nije dozvoljena nikakva promena, odgovarajuća lampica će zatreperiti 3 puta.

### Dodavanje ili vađenje veša

1. Pritisnite dugme „Početak/pauza“ da biste prebacili mašinu u režim pauze. Osim toga, treptaće odgovarajuća lampica u indikatoru redosleda programa za programski korak tokom koga je mašina prebačena u režim pauze.
2. Sačekajte dok vrata za punjenje veša ne budu mogla da se otvore.
3. Otvorite vrata za punjenje veša i dodajte ili izvadite veš.
4. Zatvorite vrata za punjenje veša.
5. Po potrebi izvršite izmene dodatnih funkcija, podešenja temperature i brzine.
6. Pritisnite dugme „Početak/pauza“ da biste pokrenuli mašinu.

### 4.3.16 Otkazivanje programa

Da biste otkazali program, okrenite dugme za izbor programa i izaberite drugi program. Prethodni program će biti otkazan. Lampica „kraj/otkazati“, će neprekidno treptati da bi vas upozorila da je program otkazan.

Vaša mašina će prekinuti program kada okrenete dugme za izbor programa; međutim, ona neće izbaciti vodu iz nje. Ako izaberete i pokrenete novi program, novoizabrani program će početi u zavisnosti od koraka u kome je prethodni program otkazan. Na primer, može uzeti dodatnu vodu ili nastaviti da pere sa vodom unutar nje.



Zavisno od koraka u kome je program bio otkazan, možda ćete morati ponovo da dodate deterdžent i omekšivač za novi program koji ste izabrali.

### 4.3.17 Kraj programa

Na kraju programa, na displeju se prikazuje „Kraj“.

1. Sačekajte da lampica vrata za punjenje svetli neprekidno.
2. Pritisnite dugme „Uklj./lsk.“ da biste isključili mašinu.
3. Izvadite veš i zatvorite vrata za punjenje. Vaša mašina je spremna za sledeći ciklus pranja.

### 4.3.18 Funkcija mašine „Režim mirovanja“.

Nakon što uključite mašinu preko dugmeta Uključeno/isključeno, ako se program ne pokrene ili se druga procedura ne obavi u vezi sa biranjem koraka ili se nijedna radnja ne preduzme približno 2 minuta nakon što se izabrani program završi, mašina će se automatski prebaciti na režim uštede energije. Sjaj lampica indikatora će se smanjiti. Takođe, ako vaš proizvod ima ekran koji pokazuje vreme programa, taj ekran će se potpuno isključiti. Ako okrenete dugme za izbor programa ili pritisnete neko drugo dugme, lampice i ekran će se vratiti u prethodno stanje. Ono što izaberete prilikom izlaska iz energetske efikasnosti može se promeniti. Proverite da li su izbori odgovarajući pre pokretanja programa. Ako je to potrebno, ponovo izvršite podešavanja. Ovo nije greška.

## 4.4 Održavanje i čišćenje

Radni vek proizvoda se produžava i česti problemi će se smanjiti ako se čisti redovno.

### 4.4.1 Čišćenje fiokje za deterdžent

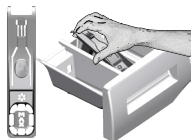

Redovno (svakih 4-5 ciklusa pranja) čistite fiokju za deterdžent kao što je pokazano u nastavku da biste sprečili taloženje praška tokom vremena. Podignite zadnji deo sifona da biste ga izvadili, kao što je pokazano na slici. Ako u odeljku za omekšivač počne da se nakuplja više mešavine vode i omekšivača nego obično, sifon mora da se očisti.

- 1 Pritisnite tačku na sifonu u odeljku za omekšivač i vucite prema sebi dok ne izvadite odeljak iz mašine.
- 2 Operite fiokju za deterdžent i sifon u lavabou sa puno mlake vode. Da biste sprečili da ostaci dođu u kontakt sa vašim kožom, očistite ih odgovarajućom četkom noseći rukavice.
- 3 Posle čišćenja vratite fiokju na mesto i uverite se da je dobro postavljena.

### 4.4.2 Čišćenje vrata za punjenje i doboša

Za proizvode sa programom čišćenja bubnja, pogledajte odeljak Rukovanje proizvodom - Programi.



Proces čišćenja doboša treba ponavljati na svaka 2 meseca.

Koristite sredstvo za uklanjanje kamenca koje je podesno za mašine za pranje veša.



Posle svakog pranja proverite da nikakve materije nisu zaostale u dobošu. Ako su otvori na odeljku (kao na slici) blokirani, otvorite ih pomoću čačkalice. Strani metal će dovesti do stvaranja mrlja od rđe u dobošu. Očistite mrlje na površini bubnja koristeći sredstva za čišćenje za nerđajući čelik. Nikada nemojte da koristite čeličnu bunu ili žičanu vunu. To će oštetiti obojenom, hromirane i plastične površine.

### 4.4.3 Čišćenje kućišta i komandne table

Kućište mašine obrišite sapunicom ili nekorozivnim blagim gel deterdžentom, ako je potrebno, i osušite mekom krpom.

Za čišćenje komandne table koristite samo meku i vlažnu krpku.

### 4.4.4 Čišćenje filtera za dovod vode

Na kraju svakog ventila za dovod vode na poledini mašine i na kraju svakog creva za dovod vode, na mestu gde se spaja na slavinu, nalazi se filter. Ti filteri sprečavaju ulazak stranih tela i prljavštine iz vode u mašinu za pranje veša. Filteri treba da se čiste kad se uprljaju.

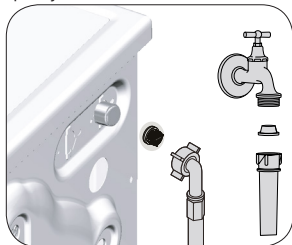

- 1 Zatvorite slavine.
- 2 Izvadite navrtke creva za dovod vode da biste pristupili filterima na ventilima za dovod vode. Očistite ih prikladnom četkom. Ako su filteri previše prljavi, izvadite ih pomoću klješta i očistite ih.
- 3 Izvadite filtere na ravnim krajevima creva za dovod vode zajedno sa zaptivačima i dobro ih očistite pod tekućom vodom.
- 4 Ponovo postavite zaptivke i filtere pažljivo i zategnite ih ručno.

#### 4.4.5 Ispuštanje preostale vode i čišćenje filtera pumpe

Sistem filtera u Vašoj mašini sprečava da predmeti kao što su dugmad, novčići i niti tkanina začepe propeler pumpe za vreme izbacivanja vode od pranja. Zbog toga će voda biti izbačena bez ikakvih problema, a servisni vek trajanja pumpe će biti duži.

Ako mašina ne uspe da izbaci vodu, filter pumpe može da bude začepljen. Filter se mora čistiti kad god je začepljen ili na svaka 3 meseca. Da bi se očistio filter pumpe prvo se mora izbaciti voda.

Osim toga, pre transportovanja mašine (npr. preseľenje u drugu kuću) i u slučaju zamrzavanja vode, vodu ćete možda morati u potpunosti da izbacite.



**PAŽNJA:** Strane materije koje su zaostale u filteru pumpe mogu da oštete vašu mašinu ili da izazovu problem sa bukom.

**PAŽNJA:** Ako se proizvod ne koristi, isključite slavinu, skinite glavnu cev i istočite vodu iz mašine zbog smrzavanja.

**PAŽNJA:** Nakon svake upotrebe, isključite slavinu za glavni dotok vode.

#### Da biste očistili prljavi filter i ispuštali vodu:

1 Isključite mašinu da biste prekinuli dovod električne energije.



**PAŽNJA:** Temperatura vode u mašini može da se poveća do 90 °C. Da biste izbegli rizik od opekotina, očistite filter nakon što se voda u unutrašnjosti ohladi.

2. Otvorite poklopac za filter.

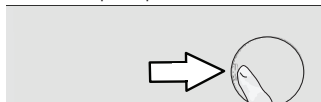

3 Pratite proceduru ispod da biste ispuštali vodu.

#### Ako proizvod nema crevo za hitno ispuštanje vode, da biste ispuštali vodu:

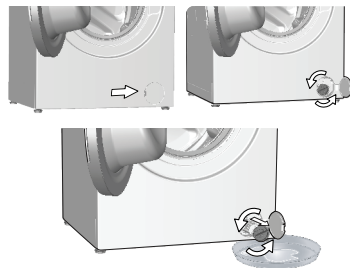

- Da biste sakupili vodu koja ističe iz filtera, postavite veći sud ispred filtera.
- Okrenite i olabavite filter pumpe dok voda ne počne da teče (u smeru suprotnom kretanju kazaljke na satu). Usmerite vodu koja teče u kofu koju ste stavili ispred filtera. Imajte uvek pri ruci krpu da biste pokupili prolivenu vodu.
- Kada se voda iz mašine potpuno izbaci, okrećite filter da biste ga skinuli.

4 Očistite sav talog u filteru, kao i vlakna oko propelera pumpe, ako ih ima.

5. Vratite filter.

6. Ako se poklopac filtera sastoji iz dva dela, zatvorite poklopac filtera pritiskom na polugicu. Ako je iz jednog komada, polugice na nižem delu prvo postavite na njihova mesta, a zatim pritisnite gornji deo radi zatvaranja.

Problem	Razlog	Rešenje
Program se ne pokreće nakon zatvaranja vrata.	Dugme za Pokretanje / Puziranje / Otkazivanje nije pritisnuto. Zatvaranje vrata za punjenje veša može biti otežano u slučaju prekomernog punjenja.	<ul style="list-style-type: none"> <li>• Pritisnite dugme za Pokretanje / Puziranje / Otkazivanje.</li> <li>• Smanjite količinu veša i postarajte se da vrata za punjenje budu pravilno zatvorena.</li> </ul>
Program ne može da se uključi ili izabere.	Mašina za pranje veša se možda prebacila u režim samozaštite zbog problema sa snabdevanjem (kao što su napon, pritisak vode itd.).	<ul style="list-style-type: none"> <li>• Da biste otkazali program, okrenite dugme za izbor programa i izaberite drugi program. Prethodni program će biti otkazan. (Pogledajte "Otkazivanje programa")</li> </ul>
Voda u mašini.	U proizvodnju je možda ostalo malo vode iz procesa kontrole kvaliteta u proizvodnji.	<ul style="list-style-type: none"> <li>• To nije kvar; voda nije štetna za mašinu.</li> </ul>
Mašina ulazi u režim pripravnosti nakon što se pokrene program ili ne prima vodu.	Slavina je isključena. Crevo za ulaz vode je savijeno.  Filter za ulaz vode je zapušten. Vrata za ubacivanje veša su možda otvorena. Priključak za vodu je možda neispravan ili je dotok vode prekinut (kada je dotok vode prekinut, LED lampice za pranje ili ispiranje počnu da trepere).	<ul style="list-style-type: none"> <li>• Otvorite slavinu.</li> <li>• Ispravite crevo.</li> <li>• Očistite filter.</li> <li>• Zatvorite vrata.</li> <li>• Proverite priključak za vodu. Ako je dotok vode prekinut, pritisnite taster Početak/pauza nakon što se voda ponovo doprema da bi se nastavio postupak iz režima pripravnosti.</li> </ul>
Mašina ne izbacuje vodu.	Crevo za izbacivanje vode je možda zapušeno ili uvrnuto. Filter pumpe je zapušten.	<ul style="list-style-type: none"> <li>• Očistite ili ispravite crevo.</li> <li>• Očistite filter pumpe .</li> </ul>
Mašina vibrira ili pravi buku.	Mašina možda nije nivelisana. Čvrsta materija je možda ušla u filter pumpe. Nisu skinuti bezbednosni transportni vijci. Moguće je da je količina veša u mašini prevelika. Mašina je možda preopterećena vešom.  Mašina se možda naslanja na kruti predmet.	<ul style="list-style-type: none"> <li>• Nivelišite mašinu podešavanjem nožica.</li> <li>• Očistite filter pumpe .</li> <li>• Skinite bezbednosne transportne vijke.</li> <li>• Dodajte više veša u mašinu.</li> <li>• Izvadite malo veša iz mašine ili rukom popravite ravnotežu veša.</li> <li>• Pobrinite se da se mašina ne naslanja ni na kakav predmet.</li> </ul>
Postoji curenje vode na dnu mašine za pranje veša.	Crevo za izbacivanje vode je možda zapušeno ili uvrnuto. Filter pumpe je zapušten.	<ul style="list-style-type: none"> <li>• Očistite ili ispravite crevo.</li> <li>• Očistite filter pumpe .</li> </ul>
Mašina je stala ubrzo nakon početka programa.	Mašina je možda privremeno zaustavljena zbog pada napona.	<ul style="list-style-type: none"> <li>• Ona će nastaviti s radom kada se napon bude vratio na normalan nivo.</li> </ul>
Mašina direktno prazni vodu koju prihvata.	Crevo za pražnjenje možda nije na adekvatnoj visini.	<ul style="list-style-type: none"> <li>• Priključite crevo za pražnjenje kao što je opisano u priručniku za rukovanje.</li> </ul>
Voda se ne može videti u mašini tokom pranja.	Nivo vode nije vidljiv spolja.	<ul style="list-style-type: none"> <li>• Ovo nije greška.</li> </ul>
Vrata za ubacivanje veša se ne mogu otvoriti.	Zaključavanje vrata je aktivirano zbog nivoa vode u mašini. Mašina greje vodu ili je u ciklusu centrifuge. Aktivirano je zaključavanje zbog dece. Zaključana vrata će se otključati nekoliko minuta nakon završetka programa. Vrata za punjenje se mogu zaglaviti zbog pritiska kome su izložena.	<ul style="list-style-type: none"> <li>• Isпустite vodu pokretanjem programa Pumpa ili Centrifuga.</li> <li>• Sačekajte dok se program ne završi.</li> <li>• Sačekajte nekoliko minuta za deaktivaciju zaključanih vrata.</li> <li>• Uхватite ručku i povucite i gurnite vrata za punjenje da biste ih oslobodili i otvorili.</li> </ul>
Pranje traje duže nego što je naznačeno u uputstvu.(*)	Pritisak vode je nizak.  Napon može biti nizak.  Temperatura dolazne vode je možda niska.  Broj ispiranja i/ili količina vode za ispiranje je možda povećana.  Moguće je da je došlo do stvaranja prevelike pene i da je sistem za automatsku apsorpciju pene aktiviran zbog prekomerne količine deterdženta.	<ul style="list-style-type: none"> <li>• Mašina čeka dok ne preuzme odgovarajuću količinu vode kako bi sprečila loš kvalitet pranja usled smanjene količine vode. Stoga, vreme pranja se produžava.</li> <li>• Vreme pranja se produžava da bi se izbegli loši rezultati pranja kada je napon nizak.</li> <li>• Vreme potrebno za grejanje vode se produžava u hladnim godišnjim dobima. Takođe, vreme pranja se može produžiti kako bise izbegli loši rezultati pranja.</li> <li>• Mašina povećava količinu vode za ispiranje kada je potrebno dobro ispiranje i dodaje dodatni korak ispiranja ako je potrebno.</li> <li>• Koristite preporučenu količinu deterdženta.</li> </ul>



<b>Problem</b>	<b>Razlog</b>	<b>Rešenje</b>
Trajanje programa se ne odbrojava. (kod modela sa displejem) (*)	Tajmer je možda zaustavljen zbog uzimanja vode.	<ul style="list-style-type: none"> <li>Tajmer neće odbrojavati dok mašina ne uzme dovoljnu količinu vode. Mašina će sačekati dok u njoj ne bude dovoljna količina vode da bi se izbegli slabi rezultati pranja zbog nedostatka vode. Indikator tajmera će nakon toga nastaviti sa odbrojavanjem.</li> </ul>
	Tajmer se može zaustaviti tokom koraka zagrevanja.	<ul style="list-style-type: none"> <li>Indikator tajmera neće odbrojavati dok mašina ne dostigne izabranu temperaturu.</li> </ul>
	Tajmer se može zaustaviti tokom koraka centrifugiranja.	<ul style="list-style-type: none"> <li>Moguće je da je došlo do aktiviranja sistema za automatsku detekciju neuravnoteženog opterećenje zbog neujednačene raspodele veša u bubnju.</li> </ul>
Trajanje programa se ne odbrojava. (*)	Možda ima nebalansiranog veša u mašini.	<ul style="list-style-type: none"> <li>Moguće je da je došlo do aktiviranja sistema za automatsku detekciju neuravnoteženog opterećenje zbog neujednačene raspodele veša u bubnju.</li> </ul>
Mašina ne prabacuje na korak centrifugiranja. (*)	Možda ima nebalansiranog veša u mašini.	<ul style="list-style-type: none"> <li>Moguće je da je došlo do aktiviranja sistema za automatsku detekciju neuravnoteženog opterećenje zbog neujednačene raspodele veša u bubnju.</li> </ul>
	Mašina neće centrifugirati ako se voda ne isprazni u potpunosti.	<ul style="list-style-type: none"> <li>Proverite filter i crevo za pražnjenje.</li> </ul>
	Moguće je da je došlo do stvaranja prevelike pene i da je sistem za automatsku apsorpciju pene aktiviran zbog prekomerne količine deterdženta.	<ul style="list-style-type: none"> <li>Koristite preporučenu količinu deterdženta.</li> </ul>
Učinak pranja je loš: Veš postaje siv. (**)	Nedovoljna količina deterdženta se koristi tokom dužeg vremenskog perioda.	<ul style="list-style-type: none"> <li>Koristite preporučenu količinu deterdženta koja odgovara tvrdoći vode i vešu.</li> </ul>
	Pranje je obavljeno na niskim temperaturama tokom dužeg vremena.	<ul style="list-style-type: none"> <li>Izaberite odgovarajuću temperaturu za pranje veša.</li> </ul>
	Nedovoljna količina deterdženta se koristi sa tvrdom vodom.	<ul style="list-style-type: none"> <li>Korišćenje nedovoljne količine deterdženta sa tvrdom vodom dovodi do lepljenja nečistoća na odeću i vremenom odeća postaje siva. Teško je eliminisati sivu boju kada se to dogodi. Koristite preporučenu količinu deterdženta koja odgovara tvrdoći vode i vešu.</li> </ul>
	Koristi se previše deterdženta.	<ul style="list-style-type: none"> <li>Koristite preporučenu količinu deterdženta koja odgovara tvrdoći vode i vešu.</li> </ul>
Učinak pranja je loš: Mrlje istrajavaju ili se veš ne beli. (**)	Koristi se nedovoljna količina deterdženta.	<ul style="list-style-type: none"> <li>Koristite preporučenu količinu deterdženta koja odgovara tvrdoći vode i vešu.</li> </ul>
	Ubačena je prekomerna količina veša.	<ul style="list-style-type: none"> <li>Nemojte prekomerno da ubacujete veš. Ubacite količine veša preporučene u „Tabeli programa i potrošnje“.</li> </ul>
	Izabrani su pogrešan program i temperatura.	<ul style="list-style-type: none"> <li>Izaberite odgovarajuću temperaturu i program za pranje veša.</li> </ul>
	Pogrešan tip deterdženta se koristi.	<ul style="list-style-type: none"> <li>Koristite originalni deterdžent koji odgovara mašini.</li> </ul>
	Koristi se previše deterdženta.	<ul style="list-style-type: none"> <li>Stavite deterdžent u odgovarajući odeljak. Nemojte da mešate sredstvo za beljenje i deterdžent.</li> </ul>
Učinak pranja je loš: Mrlje od ulja ostaju na vešu. (**)	Regularno pranje u bubnju se ne primenjuje.	<ul style="list-style-type: none"> <li>Očistite bubanj redovno. Pogledajte odeljak 4.4.2.</li> </ul>
Učinak pranja je loš: Odeća ne miriše prijatno. (**)	Mirisi i slojevi bakterija se formiraju na bubnju kao rezultat neprekidnog pranja na nižim temperaturama i/ili kraćim programima.	<ul style="list-style-type: none"> <li>Ostavite floku deterdženta kao i vrata za ubacivanje veša otvorene nakon svakog pranja. Tako neće doći do stvaranja vlažnog okruženja koje odgovara baterijama.</li> </ul>
Boja odeće bleđi. (**)	Ubačena je prekomerna količina veša.	<ul style="list-style-type: none"> <li>Nemojte prekomerno da ubacujete veš.</li> </ul>
	Deterdžent koji se koristi je vlažan.	<ul style="list-style-type: none"> <li>Deterdžente držite zatvorenim u okruženju koje nije vlažno i nemojte da ih izlažete prekomernim temperaturama.</li> </ul>
	Izabrana je viša temperatura.	<ul style="list-style-type: none"> <li>Izaberite odgovarajući program i temperaturu u skladu sa tipom i stepenom zaprljanosti veša.</li> </ul>

<b>Problem</b>	<b>Razlog</b>	<b>Rešenje</b>
<b>Ne ispira se dobro.</b>	Količina, brend i uslovi skladištenja deterdženta koji se koristi je neodgovarajući.	<ul style="list-style-type: none"> <li>• Koristite deterdžent koji odgovara mašini za pranje i vašem vešu. Deterdžente držite zatvorenim u okruženju koje nije vlažno i nemojte da ih izlažete prekomernim temperaturama.</li> </ul>
	Deterdžent je stavljen u pogrešan odeljak.	<ul style="list-style-type: none"> <li>• Ako se deterdžent stavi u odeljak za pretpranje iako ciklus pretpranja nije izabran, mašina može da uzme ovaj deterdžent tokom koraka ispiranja ili uzimanja omekšivača. Stavite deterdžent u odgovarajući odeljak.</li> </ul>
	Filter pumpe je zapušten.	<ul style="list-style-type: none"> <li>• Očistite filter.</li> </ul>
	Crevo za odvod je savijeno.	<ul style="list-style-type: none"> <li>• Proverite crevo za odvod.</li> </ul>
<b>Veš postaje krut nakon pranja. (**)</b>	Koristi se nedovoljna količina deterdženta.	<ul style="list-style-type: none"> <li>• Korišćenjem nedovoljne količine deterdženta u poređenju sa tvrdoćom vode može dovesti do stvrdnjavanja vode vremenom. Koristite odgovarajuću količinu deterdženta na osnovu tvrdoće vode.</li> </ul>
	Deterdžent je stavljen u pogrešan odeljak.	<ul style="list-style-type: none"> <li>• Ako se deterdžent stavi u odeljak za pretpranje iako ciklus pretpranja nije izabran, mašina može da uzme ovaj deterdžent tokom koraka ispiranja ili uzimanja omekšivača. Stavite deterdžent u odgovarajući odeljak.</li> </ul>
	Deterdžent je možda pomešan sa omekšivačem.	<ul style="list-style-type: none"> <li>• Nemojte da mešate omekšivač sa deterdžentom. Operite i očistite posudu vrućom vodom.</li> </ul>
<b>Veš ne miriše kao omekšivač. (**)</b>	Deterdžent je stavljen u pogrešan odeljak.	<ul style="list-style-type: none"> <li>• Ako se deterdžent stavi u odeljak za pretpranje iako ciklus pretpranja nije izabran, mašina može da uzme ovaj deterdžent tokom koraka ispiranja ili uzimanja omekšivača. Operite i očistite posudu vrućom vodom. Stavite deterdžent u odgovarajući odeljak.</li> </ul>
	Deterdžent je možda pomešan sa omekšivačem.	<ul style="list-style-type: none"> <li>• Nemojte da mešate omekšivač sa deterdžentom. Operite i očistite posudu vrućom vodom.</li> </ul>
<b>Deterdžent zaostaje u fioci za deterdžent. (**)</b>	Deterdžent je stavljen u vlažnu fioku.	<ul style="list-style-type: none"> <li>• Osušite fioku za deterdžent pre stavljanja deterdženta.</li> </ul>
	Deterdžent je navlažen.	<ul style="list-style-type: none"> <li>• Deterdžente držite zatvorenim u okruženju koje nije vlažno i nemojte da ih izlažete prekomernim temperaturama.</li> </ul>
	Pritisak vode je nizak.	<ul style="list-style-type: none"> <li>• Proverite pritisak vode.</li> </ul>
	Deterdžent u odeljku za glavno pranje je navlažen tokom uzimanja vode za pretpranje. Otvori odeljka za deterdžent su blokirani.	<ul style="list-style-type: none"> <li>• Proverite otvore i očistite ako su zapušeni.</li> </ul>
	Postoji problem sa ventilima u fioci za deterdžent.	<ul style="list-style-type: none"> <li>• Pozovite ovlašćenog serviseru.</li> </ul>
	Deterdžent je možda pomešan sa omekšivačem.	<ul style="list-style-type: none"> <li>• Nemojte da mešate omekšivač sa deterdžentom. Operite i očistite posudu vrućom vodom.</li> </ul>
	Regularno pranje u bubnju se ne primenjuje.	<ul style="list-style-type: none"> <li>• Očistite bubanj redovno. Pogledajte odeljak 4.4.2.</li> </ul>
<b>Previše pene se stvara u mašini. (**)</b>	Neodgovarajući deterdžent za pranje mašine se koristi.	<ul style="list-style-type: none"> <li>• Koristite deterdžent koji odgovara mašini za pranje.</li> </ul>
	Prekomerna količina deterdženta se koristi.	<ul style="list-style-type: none"> <li>• Koristite samo dovoljnu količinu deterdženta.</li> </ul>
	Deterdžent se skladišti u neodgovarajućim uslovima.	<ul style="list-style-type: none"> <li>• Čuvajte deterdžent na zatvorenoj i suvoj lokaciji. Nemojte da ga čuvate na prekomerno vrućim mestima.</li> </ul>
	Neki mešoviti veš kao što je veš od tila može da pravi prekomernu penu zbog svoje teksture.	<ul style="list-style-type: none"> <li>• Koristite manje količine deterdženta za ovaj tip odeće.</li> </ul>
	Deterdžent je stavljen u pogrešan odeljak. Omekšivač se preuzima rano.	<ul style="list-style-type: none"> <li>• Stavite deterdžent u odgovarajući odeljak.</li> <li>• Može postojati problem sa ventilima ili u odeljku za deterdžent. Pozovite ovlašćenog serviseru.</li> </ul>
<b>Pena izlazi iz fioke za deterdžent.</b>	Koristi se previše deterdženta.	<ul style="list-style-type: none"> <li>• Izmešajte 1 kašiku omekšivača i ½ litra vode i sipajte u odeljak za glavno pranje fioke za deterdžent.</li> </ul>
		<ul style="list-style-type: none"> <li>• U mašinu stavite deterdžent koji je pogodan za programe i maksimalna opterećenja navedena u "Tabeli programa i korišćenja". Ako koristite dodatne hemikalije (sredstva za uklanjanje fleka, izbeljivače itd.) smanjite količinu deterdženta.</li> </ul>

Problem	Razlog	Rešenje
Veš ostaje mokar na kraju programa. (*)	Moguće je da je došlo do stvaranja prevelike pene i da je sistem za automatsku apsorpciju pene aktiviran zbog prekomerne količine deterdženta.	<ul style="list-style-type: none"> <li>• Koristite preporučenu količinu deterdženta.</li> </ul>
<p>(*) Mašina se ne prebacuje na korak centrifuge ako veš nije raspodeljen ravnomerno u bubnju da bi se sprečilo oštećenje mašine i njene okoline. Veš treba da se ponovo preraspodeli i da se ponovo uključi centrifuga.</p>		
<p>(**) Regularno pranje u bubnju se ne primenjuje. Očistite bubanj redovno. Pogledajte 4.4.2</p>		
	<p><b>PAŽNJA:</b> Ako ne možete da eliminišete problem iako ste pratili uputstva iz ovog odeljka, obratite se svom dobavljaču ili ovlašćenom serviseru. Nikad nemojte sami da pokušavate da popravite neispravan proizvod.</p>	

## ODRICANJE ODGOVORNOSTI / UPOZORENJE

Krajnji korisnik može na neke (jednostavne) kvarove na adekvatan način rešiti bez ikakvog sigurnosnog problema ili nesigurne upotrebe, pod uslovom da se to izvrši u granicama i u skladu sa sledećim uputstvima (pogledajte odeljak „Popravka obavljena lično“).

Prema tome, ukoliko drugačije nije dozvoljeno u odeljku „Popravka obavljena lično“ u nastavku, popravke će biti upućene registrovanim profesionalnim serviserima kako bi se izbegli sigurnosni problemi. Registrovani profesionalni serviser je profesionalni serviser kome je proizvođač odobrio pristup uputstvima i spisku rezervnih delova ovog proizvoda prema metodama opisanim u zakonodavnim aktima shodno Direktivi 2009/125/EZ. **Međutim, samo servisni agent (tj. Ovlašćeni profesionalni serviseri) do kog možete doći putem telefonskog broja navedenog u korisničkom priručniku / garatnom listu ili preko vašeg ovlašćenog prodavca može pružiti uslugu koja zadovoljava uslove garancije. Stoga, imajte na umu da popravke profesionalnih serviseri (koje Beko nije ovlastio) poništavaju garanciju.**

### Popravka obavljena lično

Krajnji korisnik može da izvrši popravku lično u pogledu sledećih rezervnih delova: vrata, šarke i zaptivke vrata, druge zaptivke, sklop zaključavanja vrata i plastične periferne jedinice kao što su dozatori deterđenta (ažurirani spisak dostupan je na [support.beko.com](http://support.beko.com) od 1. marta 2021.).

Štaviše, da bi se osigurala sigurnost proizvoda i sprečio rizik od ozbiljnih povreda, pomenuta popravka obavljena lično treba da se obavi prema uputstvima u korisničkom priručniku za popravku obavljenu lično koja su dostupna na [support.beko.com](http://support.beko.com). Iz sigurnosnih razloga isključite proizvod iz napajanja pre pokušaja bilo kakvog popravljanja.

Popravke i pokušaji popravke od strane krajnjih korisnika za delove koji nisu na datoj listi i/ili se ne pridržavaju uputstava u korisničkim priručnicima za popravu obavljenu lično ili koja su dostupna na [support.beko.com](http://support.beko.com), mogli bi pokrenuti sigurnosna pitanja koja se ne mogu pripisati odgovornosti kompanije Beko, a koja će poništiti garanciju za proizvod.

Zbog toga se toplo preporučuje da se krajnji korisnici uzdrže od pokušaja popravke koja nije u skladu sa pomenutom listom rezervnih delova, kontaktirajući u takvim slučajevima ovlašćene profesionalne servisere ili registrovane profesionalne servisere. Naprotiv, takvi pokušaji krajnjih korisnika mogu da dovedu do sigurnosnih problema i oštete proizvod i posledično dovedu do požara, poplave, strujnog udara i ozbiljnih povreda.

Kao primer, ali ne ograničavajući se na sledeće, za popravke sledećeg moraju se kontaktirati ovlašćeni profesionalni serviseri ili registrovani profesionalni serviseri: motor, sklop pumpe, glavna ploča, motorna ploča, ekran, grejači itd.

Proizvođač/prodavac ne može biti odgovoran ni u kom slučaju kada krajnji korisnici ne postupe u skladu sa gore navedenim.

Dostupnost rezervnih delova mašine za pranje ili mašine za pranje i sušenje veša koju ste kupili je 10 godina. Tokom ovog perioda biće dostupni originalni rezervni delovi za pravilno rukovanje mašinom za pranje ili mašinom za pranje i sušenje veša.

Kada je uređaj isključen, ako dugo pritisnete tastere 1 i 2 za pomoćne funkcije, na ekranu uređaja se prikazuje odbrojavanje 3-2-1 i kompletni ciklusi pranja koji su završeni.

Nakon prikaza kompletnog ciklusa pranja, prikazuju se kodovi kvarova, ako ih ima. Pomoću tabe u nastavku proverite informacije na ekranu.

Informacije na ekranu	Uzrok	Rešenje
Greška	Na uređaju se pokreće bezbednosni algoritam.	Sačekajte da tekst nestane. Nakon pritiska tastera za pomoćne funkcije 1 i 2, proverite informacije na ekranu.
SC	Vaša reklamacija nije rešena tokom provere.	Pozovite ovlašćeni servis.
E5	Filter pumpe je možda začepljen.	Očistite filter pumpe. Pogledajte odeljak „Ispuštanje preostale vode i čišćenje filtera pumpe“. Pokušajte sa ciklusom centrifuge. Ako problem nije rešen, pozovite servis.
E8	Mašina možda nema dovod vode.	<ul style="list-style-type: none"> <li>• Otvorite slavine.</li> <li>• Proverite da li ima dotoka vode.</li> <li>• Proverite priključak creva za dovod vode, ako se crevo previlo, ispravite ga.</li> <li>• Očistite filter pumpe. Pogledajte odeljak „Ispuštanje preostale vode i čišćenje filtera pumpe“.</li> <li>• Zatvorite prednji poklopac mašine. Proverite da li je poklopac zatvoren.</li> </ul> Uključite mašinu još jednom. Ako problem nije rešen, pozovite servis.
E29	Proizvod je prešao u režim samozaštite zbog problema sa napajanjem (mrežni napon, pritisak vode itd.).	Za opoziv programa okrenite tipku za odabir programa i odaberite drugi program. Prethodni program će se opozvati. Pogledajte odeljak „Otkazivanje programa“ Ako se problem i dalje javlja, pozovite servis.
E17	Višak pene je prisutan u mašini nakon završenog ciklusa.	<ul style="list-style-type: none"> <li>• Deterdžent čuvajte na zatvorenom i suvom mestu. Ne skladištite na preterano vrućim mestima.</li> <li>• Koristite manje količine deterdženta za porozno rublje poput fila.</li> <li>• Koristite količinu deterdženta koja odgovara količini veša i nivou zaprljanosti.</li> <li>• Koristite samo dovoljnu količinu deterdženta.</li> <li>• Obavezno stavite deterdžent u odgovarajući odeljak.</li> <li>• Pokrenite program za čišćenje bubnja sa praznom mašinom.</li> </ul> Pogledajte program „Čišćenje bubnja“  Ako vaša mašina ne uključuje program za čišćenje bubnja, možete koristiti pamuk 90C. <ul style="list-style-type: none"> <li>• Nakon pokretanja kratkog programa bez deterdženta, proverite mašinu. Ako se problem i dalje javlja, pozovite servis.</li> </ul>
E18	Centrifuga se ne pokreće zato što mašina nije nivelisana.	Proverite veš u mašini. Količina veša možda nije dovoljna. Pokušajte tako što ćete povećati količinu veša. Veš možda stvara neravnotežu; ručno razvrstajte veš i ravnomerno ga rasporedite unutar uređaja. Pokušajte ponovo sa ciklusom centrifuge.
E12	U mašini možda ima vode.	Isključite mašinu. Ispod mašine možda ima vode. Očistite vodu ispod mašine. Ponovo uključite mašinu. Pokušajte da pokrenete kratki ciklus. Ako se problem nastavi ili vidite da voda curi iz jednog od creva, zatvorite ventile i pozovite servis.
E27	Proverite odvod vode iz mašine.	Pogledajte odeljak „Povezivanje odvodne cevi sa odvodom“.
E84	Veza BLE (Bluetooth sa niskom potrošnjom energije) se ne može uspostaviti.	Proverite, pokušajte da se povežete. Pogledajte odeljak „Funkcija HomeWhiz i funkcija daljinskog upravljanja“. Ako se problem i dalje javlja, pozovite servis.

# beko

## Perilica rublja

Korisnički priručnik



WUE7512D XAW

HR





Ovaj je proizvod proizveden koristeći najnoviju tehnologiju u ekološki prihvatljivim uvjetima.

---

# 1 Upute o općoj sigurnosti

Ovaj dio sadrži upute o sigurnosti koje mogu pomoći spriječiti ozljede i rizik od materijalne štete. Sve vrste jamstava bit će nevažeće ako se ne pridržavate ovih uputa.

## 1.1 Sigurnost života i vlasništva

- ▶ Nikada ne stavljajte proizvod na pod pokriven sagom. Električni dijelovi pregrijat će se jer zrak ne može cirkulirati ispod uređaja. To može dovesti do problema s proizvodom.
- ▶ Isključite uređaj kada se ne upotrebljava.
- ▶ Instalaciju i popravke uvijek treba izvoditi ovlašteni serviser. Proizvođač neće biti odgovoran za oštećenja do kojih dođe zbog postupaka koje izvode neovlaštene osobe.
- ▶ Crijeva za dovod i izbacivanje vode moraju biti dobro pričvršćena i ostati neoštećena. U suprotnom može doći do curenja vode.
- ▶ Nikada nemojte otvarati vrata za punjenje ili vaditi filter dok još ima vode u proizvodu. U suprotnom može doći do opasnosti od izlivanja i ozljede zbog tople vode.
- ▶ Nemojte na silu otvarati zaključana vrata za punjenje. Vrata se mogu otvoriti nekoliko minuta nakon završetka ciklusa pranja. U slučaju nasilnog otvaranja vrata za punjenje mogu se oštetiti vrata i mehanizam za zaključavanje.
- ▶ Upotrebljavajte samo deterdžente, omekšivače i dodatke koji su prikladni za strojno pranje.
- ▶ Slijedite upute na etiketama tkanina i pakiranjima deterdženta.

## 1.2 Sigurnost djece

- ▶ Ovim se proizvodom mogu koristiti djeca od 8. godine i osobe čije tjelesne, osjetilne i mentalne vještine nisu u potpunosti razvijene ili koje nemaju potrebno iskustvo i znanje, ako ih se nadgleda ili nauči o sigurnom korištenju ovim proizvodom i njegovim rizicima. Djeca se ne smiju igrati s uređajem. Čišćenje i održavanje ne smiju obavljati djeca, osim ako nisu pod nadzorom. Djeca mlađa od 3 godine moraju se udaljiti od uređaja osim ako nisu stalno pod nadzorom.
- ▶ Materijali pakiranja mogu biti opasni za djecu. Ambalažu čuvajte na sigurnom mjestu podalje od dosega djece.
- ▶ Električni proizvodi opasni su za djecu. Držite djecu podalje od proizvoda kada radi. Ne dajte im da se igraju proizvodom. Koristite se



- zaključavanjem zbog djece kako biste spriječili djecu da diraju proizvod.
- ▶ Nemojte zaboraviti zatvoriti vrata za punjenje kada izlazite iz prostorije u kojoj se proizvod nalazi.
  - ▶ držite sve deterdžente i dodatke na sigurnom mjestu, izvan dosega djece i sa zatvorenim poklopcem spremnika deterdženta ili zabrtvljenim pakiranjem deterdženta.

### 1.3 Električna sigurnost

- ▶ Ako je proizvod pokvaren, ne smije raditi ako ga ne popravi ovlašteni serviser. Opasnost od strujnog udara!
- ▶ Ovaj proizvod dizajniran je tako da će nastaviti raditi u slučaju ponovnog napajanja nakon prekida napajanja. Ako želite prekinuti program, pogledajte dio „Opoziv programa“.
- ▶ Uključite uređaj u uzemljenu utičnicu zaštićenu osiguračem od 16 A. Uzemljenje mora napraviti ovlašteni električar. Naša tvrtka neće biti odgovorna za bilo kakva oštećenja do kojih dođe kad se proizvod koristi bez uzemljenja u skladu s lokalnim zakonima.
- ▶ Nemojte prati proizvod tako da na njega raspršujete ili izljevate vodu! Opasnost od strujnog udara!
- ▶ Nikada nemojte dirati kabel napajanja ili utikač mokrim rukama! Nemojte vući kabel napajanja da biste stroj isključili iz napajanja, uvijek ga isključite tako da držite utičnicu jednom rukom, a drugom vučete utikač.
- ▶ Proizvod se treba isključiti tijekom instalacije, održavanja, čišćenja i popravaka.
- ▶ Ako je kabel napajanja oštećen, mora ga zamijeniti proizvođač, postprodajni servis ili slično kvalificirana osoba (po mogućnosti električar) ili netko koga je uvoznik odredio da bi se izbjegli mogući rizici.

### 1.4 Sigurnost od vrućih površina

	<p>Tijekom pranja rublja na visokim temperaturama staklo na vratima za punjenje postat će vruće. Uzevši u obzir ovu činjenicu tijekom pranja držite djecu dalje od vrata za punjenje ovog proizvoda kako ga ne bi dodirnula.</p>
---	--

## 2 Važne upute o zaštiti okoliša

### Usklađenost s Direktivom o električnom i elektroničkom opremom (WEEE) i zbrinjavanju otpada:

Ovaj proizvod usklađen je s EU Direktivom WEEE (2012/19/EU). Ovaj proizvod nosi klasifikacijsku oznaku za električni i elektronski otpad (WEEE).



Ovaj simbol označava da se ovaj proizvod ne smije odlagati zajedno s ostalim kućanskim otpadom na kraju njegovog radnog vijeka. Rabljeni uređaj mora se vratiti na službeno sabirno mjesto za recikliranje električnih i elektroničkih uređaja. Da biste pronašli te sustave za prikupljanje, obratite se lokalnim vlastima ili prodavaču gdje je proizvod kupljen. Svako kućanstvo igra važnu ulogu u uporabi i recikliranju starih uređaja. Odgovarajuće odlaganje iskorištenog aparata pomaže u sprečavanju mogućih negativnih posljedica za okoliš i ljudsko zdravlje.

### Usklađenost s Direktivom o zabrani uporabe određenih opasnih tvari u električnoj i elektroničkoj opremi (RoHS):

Proizvod koji ste kupili usklađen je s EU Direktivom RoHS (2011/65/EU). Ne sadrži štetne i zabranjene materijale navedene u Direktivi.

### Informacije o pakiranju



Ambalaža proizvoda izrađena je od materijala koji se mogu reciklirati u skladu s nacionalnim zakonodavstvom. Nemojte odlagati ambalažu zajedno s kućanskim ili ostalim otpadom. Odnosite ih na odlagališta za ambalažu koja je odredilo lokalno zakonodavstvo.

## 3 Namijenjena upotreba

- Ovaj proizvod napravljen je za uporabu u kućanstvu. Nije namijenjen za komercijalnu upotrebu i ne smije se upotrebljavati za bilo što osim za namijenjenu svrhu.
- Proizvod se smije koristiti samo za pranje i ispiranje rublja koje je tako označeno.
- Proizvođač se odriče bilo kakve odgovornosti do koje može doći zbog nepravilne uporabe ili transporta.
- Vijek trajanja vašeg proizvoda iznosi 10 godina. Tijekom ovom razdoblja, rezervni će dijelovi biti dostupni za pravilan rad uređaja.

## 4 Tehničke specifikacije

Naziv ili zaštitni znak proizvođača	Beko
Dobavljačeva identifikacijska oznaka modela	WUE7512D XAW 7000440051
Visina (cm)	84
Širina (cm)	60
Dubina (cm)	49

Jednostruki / dvostruki ulaz vode	• / -
• Dostupno	
Ulazna el. energija (V/Hz)	230 V / 50Hz
Ukupna struja (A)	10
Ukupna snaga (W)	2200
Glavna šifra modela	9217



# ENERG



## BEKO

Informacijama o modelu → (\*)



Informacijama o modelu koje su pohranjene u bazi podataka proizvođača možete pristupiti ulaskom na sljedeću internetsku stranicu i pretragom identifikatora vašeg modela (\*) koji se nalazi na energetske etiketi.: <https://eprel.ec.europa.eu/>

## 4.1 Instalacija

- Javite se najbližem ovlaštenom serviseru radi instalacije proizvoda.
- Priprema lokacije i elektroinstalacija, instalacija vodovoda i kanalizacije na mjestu za instalaciju odgovornost su klijenta.
- Pazite da se crijeva za dovod i odvod vode kao i kabel napajanja ne presavijaju, priključite ili zgnječite dok se uređaj gura na mjesto nakon instalacije ili čišćenja.
- Pazite da instalaciju i električni priključak uređaja izvrši ovlašteno serviser. Proizvođač neće biti odgovoran za oštećenja do kojih dođe zbog postupaka koje izvode neovlaštene osobe.
- Prije instalacije vizualno provjerite postoje li nedostaci na proizvodu. Ako postoje, nemojte ga instalirati. Oštećeni proizvodi predstavljaju rizik za vašu sigurnost.

### 4.1.1 Odgovarajuća lokacija za instalaciju

- Stavite proizvod na čvrst i ravan pod. Nemojte ga stavljati na tepih s dugim nitima ili na druge slične površine.
- Kada se perilica i sušilica postave jedna na drugu njihova ukupna težina, dok su napunjene, iznosi otprilike 180 kilograma. Stavite proizvod na čvrst i ravan pod koji ima dovoljnu nosivost!
- Ne stavljajte proizvod na kabel napajanja.
- Nemojte instalirati proizvod na mjesta gdje temperatura pada ispod 0 °C.
- Ostavite razmak od najmanje 1 cm između stroja i namještaja.
- Kod poda koji nije u istoj ravnini nemojte stavljati proizvod kraj ruba ili na platformu.
- Ne stavljajte izvore topline kao što su ploče za kuhanje, glačala, pećnice i ostalo na perilicu i ne upotrebljavajte ih na proizvodu.

### 4.1.3 Skidanje transportnih brava

- 1 Odvrtite sve vijke uz pomoć odgovarajućeg ključa dok se ne mogu slobodno okretati.
- 2 Skinite transportne sigurnosne vijke laganim okretanjem.
- 3 Stavite plastične poklopce u vrećici s uputama za uporabu u rupe na stražnjoj ploči.

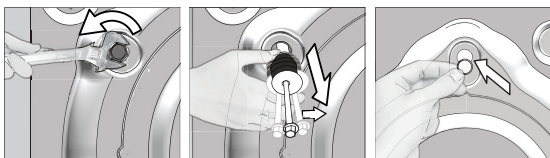

**OPREZ:** Uklonite transportne sigurnosne vijke prije rada perilice! U suprotnom, uređaj će se oštetiti.



Držite transportne sigurnosne vijke na sigurnom mjestu da biste ih ponovno koristili kad se perilica bude prenosila u budućnosti.

Instalirajte transportne sigurnosne vijke obrnutim redoslijedom od postupka rastavljanja.

Nikad ne pomičite proizvod bez montiranih transportnih sigurnosnih vijaka!

## 4.1.4 Spajanje s vodovodom



Tlak vode koji je potreban za rad proizvoda je između 1 i 10 bara (0,1 - 1 MPa). Potrebno je 10 - 80 litara vode koja teče iz pipe u jednoj minuti da bi stroj radio kako treba. Stavite ventil koji smanjuje tlak ako je tlak vode viši.



**OPREZ:** Modeli s jednostrukim dovodom vode ne smiju se spajati na slavinu s toplom vodom. U tom slučaju rublje će se oštetiti ili će se proizvod prebaciti na zaštitni način rada i neće raditi.

**OPREZ:** Ne koristite stara ili rabljena crijeva za dovod vode na novom proizvodu. To može uzrokovati mrlje na vašem rublju.

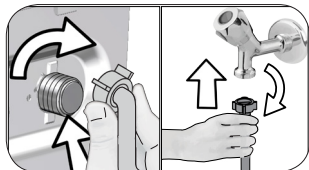

- 1 Rukom pritegnite matice crijeva. Nikada nemojte upotrebljavati alat za zatezanje matica.
- 2 Kada dovršite spajanje crijeva, provjerite postoje li problemi s curenjem na mjestima spajanja tako da do kraja otvorite slavine. Ako curi, isključite pipu i uklonite vijak. Ponovno pažljivo zategnite vijak nakon provjere brtve. Da biste spriječili curenje vode i posljedična oštećenja, zatvorite slavine kada se stroj ne upotrebljava.

## 4.1.5 Spajanje odvodnog crijeva na odvod

- Kraj odvodnog crijeva spojite izravno na odvod, umivaonik ili kadu.



**OPREZ:** Vaša će se kuća poplaviti ako crijevo izađe iz kućišta tijekom izbacivanja vode. Nadalje, postoji opasnost od opekлина zbog visokih temperatura pranja! Da biste izbjegli takve situacije i osigurali da stroj bez problema uzima i izbacuje vodu, dobro pričvrstite crijevo za odvod.

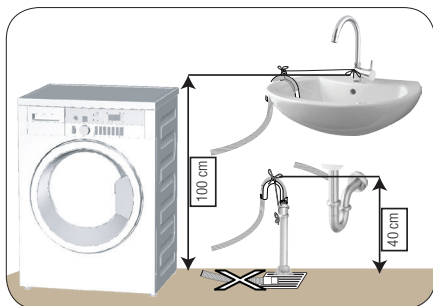

- Spojite crijevo za odvod na najmanju visinu od 40 cm i najveću visinu od 100 cm.
- Ako je crijevo podignuto nakon polaganja na razinu poda ili blizu poda (manje od 40 cm iznad tla), odljev vode postaje teži i rublje može ostati prekomjerno mokro. Stoga se pridržavajte visina opisanih na slici.

- Da biste spriječili vraćanje prljave vode u stroj i osigurali jednostavno izbacivanje vode, ne uranjajte kraj crijeva u prljavu vodu ili ga ne stavljajte u odvod više od 15 cm. Ako je predugo, skratite ga.
- Kraj tog crijeva se ne smije presavijati, ne smije se stati na njega i crijevo ne smije biti zaglavljeno između odvoda i stroja.
- Ako je duljina crijeva prekratka, koristite ga tako da dodate originalno produžno crijevo. Duljina crijeva ne smije prelaziti 3,2 m. Da biste izbjegli curenje vode, spoj između produžnog crijeva i odljavnog crijeva na stroju mora biti dobro montiran odgovarajućom spojnicom da ne padne ni curi.

## 4.1.6 Prilagođavanje nogu



**OPREZ:** Da biste osigurali tihi rad stroja s manje vibracija, on mora stajati ravno i u ravnoteži na svojim nožicama. Uravnotežite stroj prilagođavanjem nožica. U suprotnom proizvod se može pomaknuti s mjesta i uzrokovati lom i probleme s vibracijom.

**OPREZ:** Ne koristite nikakve alate za otpuštanje vijaka za zaključavanje. U suprotnom se mogu oštetiti.

- 1 Rukom otpustite vijke za zaključavanje na nožicama.
- 2 Prilagodite nožice dok proizvod ne stoji stabilno i u ravnoteži.
- 3 Ponovno pritegnite sve vijke za zaključavanje rukom.

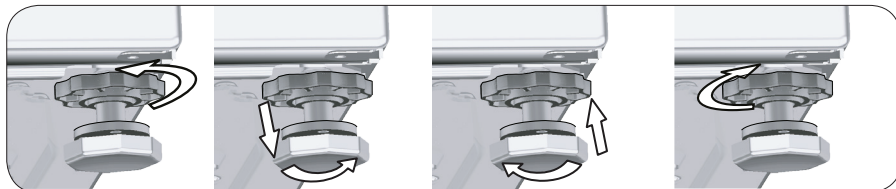

## 4.1.7 Elektroinstalacija

Spojite uređaj na uzemljenu utičnicu zaštićenu osiguračem od 16 A. Naša tvrtka neće biti odgovorna za bilo kakva oštećenja do kojih dođe kad se proizvod koristi bez uzemljenja u skladu s lokalnim zakonima.

- Spajanje treba biti u skladu s nacionalnim odredbama.
- Ožičenje strujnog kruga električne utičnice mora ispunjavati zahtjeve uređaja. Preporučuje se upotreba prekidača strujnog kruga u slučaju pogreške u uzemljenju (GFCI).
- Kabel napajanja mora biti lako dostupan nakon instalacije.
- Ako je trenutna vrijednost osigurača ili sklopke u kući manja od 16 ampera, neka ovlašteni električar instalira osigurač od 16 ampera.
- Naponi navedeni u „Tehničkim specifikacijama“ moraju biti jednaki naponu vaše mreže.
- Ne spajajte preko produžnih kabela ili razvodnika.



**OPREZ:** Oštećene kabele napajanja moraju zamijeniti ovlašteni serviseri.

## 4.1.8 Prva upotreba



Prije početka upotrebe proizvoda, provjerite jesu li izvršene pripreme u skladu s „Važnim uputama o sigurnosti i zaštiti okoliša“ i s uputama u odjeljku „Instalacija“.

Da biste pripremili proizvod za pranje rublja, prvo izvršite program za čišćenje bubnja. Ako ovaj program nije dostupan na vašom stroju, primijenite postupak opisan u odjeljku 4.4.2.



Koristite sredstvo protiv kamenca koje je prikladno za perilice.

Možda je u uređaju ostalo malo vode zbog kontrole kvalitete u proizvodnji. To nije štetno za proizvod.

## 4.2 Priprema

### 4.2.1 Sortiranje rublja

- \* Sortirajte rublje prema vrsti tkanine, boji i tome koliko je prljavo te dopuštenoj temperaturi vode.
- \* Uvijek se pridržavajte uputa navedenih na etiketama odjevnih predmeta.

### 4.2.2 Priprema rublja za pranje

- Rublje s metalnim dodacima, kao što su grudnjaci, kopče remena i metalni gumbi, može oštetiti stroj. Uklonite metalne dijelove ili perite rublje tako da ga stavite u vreću za pranje ili jastučnicu.
- Izvadite sve stvari iz džepova kao što su novčići, olovke i spajalice, preokrenite džepove i očekajte. Takvi predmeti mogu oštetiti stroj ili uzrokovati buku.
- Stavite odjeću male veličine, kao što su čarapice za bebe i najlonske čarape, u vreću za pranje rublja ili jastučnicu.
- Stavite zavjese bez da ih sabijate. Uklonite vješalice za zavjese.
- Zakopčajte patentne zatvarače, zašijte labave gumbi i zakrpajte poderane i istrošene dijelove.
- Proizvode označene s „perivo u perilici” ili „perivo na ruke” perite samo odgovarajućim programom.
- Ne perite bijelo i obojeno rublje skupa. Novo tamno pamučno rublje može ispustiti puno boje. Perite ga odvojeno.
- Postojane mrlje moraju se pravilno tretirati prije pranja. Ako niste sigurni, provjerite u kemijskoj čistionici.
- Koristite se samo bojama / sredstvima za mijenjanje boja i sredstvima za uklanjanje kamenca koji su prikladni za strojno pranje. Uvijek slijedite upute na pakiranju.
- Perite hlače i osjetljivo rublje okrenute naopako.
- Držite rublje od angorske vune u hladnjaku nekoliko sati prije pranja. To će smanjiti nakupine.
- Rublje koje je bilo izloženo materijalima kao što su brašno, kamenac, prašina, mlijeko u prahu itd. mora se dobro istresti prije stavljanja u stroj. Takva prašina i prah na rublju mogu se nakupiti na unutarnjim dijelovima stroja i uzrokovati oštećenje.

### 4.2.3 Što treba raditi za uštedu energije

Slijedeće informacije pomoći će vam da koristite proizvod na ekološki i energetski učinkovit način.

- Neka proizvod radi na najvišem kapacitetu koji je dopušten za odabrani program, ali nemojte ga preopteretiti; pogledajte „Tablicu programa i potrošnje”. Pogledajte „Tablicu programa i potrošnje”
- Uvijek slijedite upute o deterdžentu na pakiranju deterdženta.
- Perite malo uprljano rublje na niskim temperaturama.
- Koristite brže programe za manje količine malo uprljanog rublja.
- Ne koristite pretpranje i visoke temperature za rublje koje nije jako prljavo ili koje nema mrlje.
- Ako namjeravate sušiti svoje rublje u sušilici, odaberite najveću preporučenu brzinu centrifuge tijekom postupka pranja.
- Nemojte upotrebljavati više deterdženta od preporučene količine navedene na pakiranju.

### 4.2.4 Stavljanje rublja

1. Otvorite poklopac za rublje.
2. Stavite rublje u stroj tako da nije nabijeno.
3. Gurnite i zatvorite poklopac za punjenje dok ne začujete zvuk zaključavanja. Pazite da u vratima nema zahvaćenih predmeta. Vrata za punjenje zaključana su dok program radi. Vrata se mogu otvoriti tek kad program dođe do kraja.

### 4.2.5 Odgovarajući kapacitet punjenja

Maksimalni kapacitet punjenja ovisi o vrsti rublja, stupnju prljavosti i programu pranja koji želite koristiti.

Stroj automatski prilagođava količinu vode prema težini stavljenog rublja.



**UPOZORENJE:** Slijedite podatke u „Tabeli programa i potrošnje”. Kad je prepunjena, smanjit će se performanse perilice rublja. Stoviše, može doći do problema s bukom i vibracijom.

## 4.2.6 Upotreba deterdženta i omekšivača



Pri upotrebi deterdženta, omekšivača, štirke, boje za tekstil, izbjeljivača i sredstva za izbjeljivanje boja, sredstva za uklanjanje kamenca pročitajte upute proizvođača na pakiranju i slijedite navedene doze. Ako je dostupna, koristite čašicu za mjerenje.

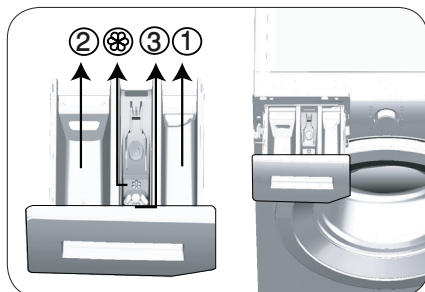

Ladica za deterdžent sastoji se od tri pretinca:

- (1) za pretpranje
- (2) za glavno pranje
- (3) za omekšivač
- (⊗) osim toga, tu je dio sa sifonom u odjeljku za omekšivač.

### Deterdžent, omekšivač i druga sredstva za pranje

- Dodajte deterdžent i omekšivač prije pokretanja programa pranja.
  - Tijekom ciklusa pranja nemojte ostaviti raspršivač deterdženta otvorenim!
  - Kad upotrebljavate program bez pretpranja, ne stavljajte nikakav deterdžent u odjeljak za pretpranje (odjeljak br. 1).
  - Kad koristite program s pretpranjem ne stavljajte tekući deterdžent u odjeljak za pretpranje (odjeljak br. 1).
  - Nemojte birati program s pretpranjem ako koristite vrećicu s deterdžentom ili loptu za raspršivanje. Stavite vrećicu s deterdžentom ili loptu za raspršivanje izravno s rubljem u stroj.
- Ako upotrebljavate tekući deterdžent, nemojte zaboraviti staviti čašicu za tekući deterdžent u odjeljak za glavno pranje (odjeljak broj „2“).

### Odabir tipa deterdženta

Tip deterdženta koji ćete upotrijebiti ovisi o tipu i boji tkanine.

- Upotrebljavajte različite deterdžente za obojeno i bijelo rublje.
- Perite svoju osjetljivu odjeću posebnim deterdžentima (tekući deterdžent, šampon za vunu itd.) koji se upotrebljavaju samo za osjetljivu odjeću.
- Kad perete tamnije rublje i prekrivače, preporučuje se uporaba tekućeg deterdženta.
- Perite vunu posebnim deterdžentom koji se proizvodi samo za vunu.



**OPREZ:** Koristite samo deterdžente proizvedene isključivo za perilice.

**OPREZ:** Ne koristite sapun u prahu.

### Prilagođavanje količine deterdženta

Količina deterdženta koja se će se koristiti ovisi o količini rublja, o tome koliko je ono prljavo te o tvrdoći vode.

- Nemojte koristiti količine koje prelaze količine preporučene na pakiranju da biste izbjegli problem s previše pjene, lošim ispiranjem, financijskom uštedom i na kraju, zaštitom okoliša.
- Upotrebljavajte manje deterdženta za male količine ili malo uprljanu odjeću.

### Uporaba omekšivača

Stavite omekšivač u odjeljak za omekšivač ladice za deterdžent.

- Nemojte prelaziti oznaku razine (> max <) na odjeljku omekšivača.
- Ako je omekšivač izgubio tečnost, razrijedite ga vodom prije nego što ga stavite u ladicu za deterdžent.



## Uporaba tekućih deterdženata

### Ako proizvod sadrži čašicu za tekući deterdžent:

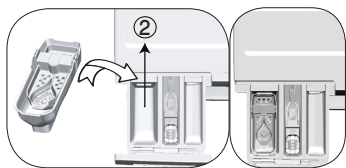

- Stavite čašicu s tekućim deterdžentom u odjeljak br. „2”.
- Ako je tekući deterdžent izgubio tečnost, razrijedite ga vodom prije nego što ga stavite u čašicu za deterdžent.

### Ako je proizvod opremljen dijelom za tekući deterdžent:

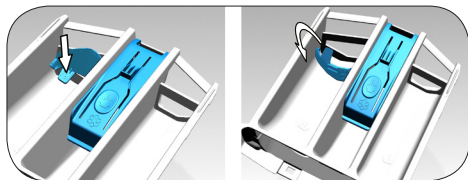

- Za uporabu tekućeg deterdženta pritisnite na prikazanu točku kako bi okrenuli napravu. Dio koji se spusti služi kao prepreka za curenje tekućeg deterdženta.
- Po potrebi, aparat usavršite vodom ako je na svojim mjestu ili ga uklonite.
- Ako koristite deterdžent u prahu, aparat mora biti postavljen u uspravan položaj ili na vrhu.

### Ako proizvod ne sadrži čašicu za tekući deterdžent:

- Ne upotrebljavajte tekući deterdžent za pretpranje kod programa s pretpranjem.
- Tekući deterdžent ostavlja mrlje na vašoj odjeći kad koristite funkciju odgođenog početka. Ako namjeravate upotrijebiti funkciju odgođenog početka, ne upotrebljavajte tekući deterdžent.

### Uporaba gela i deterdženta u tabletama

- Ako je gustoća deterdženta u gelu tekuća, a vaš stroj ne sadrži posebnu čašicu za tekući deterdžent, stavite deterdžent u gelu u odjeljak za deterdžent za glavno pranje tijekom prvog uzimanja vode. Ako vaš stroj sadrži čašicu za tekući deterdžent, napunite ovu čašicu deterdžentom prije pokretanja programa.
- Ako gustoća deterdženta u gelu nije tekuća ili u obliku tekuće tablete, stavite ga direktno u bubanj prije pranja.
- Stavite deterdžente u tabletama u glavni odjeljak za pranje (odjeljak br. „2” ili izravno u bubanj prije pranja).

### Uporaba štirke

- Stavite tekuću sodu, sodu u prahu ili boju za tkaninu u odjeljak za omekšivač. Ne upotrebljavajte omekšivač i štirku skupa u ciklusu pranja. Nakon upotrebe štirke, obrišite unutrašnjost stroja mokrom i čistom krpom.

### Uporaba sredstva za uklanjanje kamenca

- Po potrebi koristite sredstva za uklanjanje kamenca predviđena samo za perilice.

### Uporaba izbjeljivača

- Dodajte izbjeljivač na početku ciklusa pranja odabirom programa pretpranja. Ne stavljajte deterdžent u odjeljak za pretpranje. Kao alternativnu primjenu odaberite program s dodatnim ispiranjem i dodajte izbjeljivač dok stroj uzima vodu iz odjeljka deterdženta tijekom prvog ispiranja.
- Ne koristite izbjeljivač i deterdžent tako da ih pomiješate.
- Upotrijebite samo malu količinu (oko 50 ml) izbjeljivača i dobro isperite odjeću jer on uzrokuje iritaciju kože. Ne izlijevajte izbjeljivač na rublje i ne upotrebljavajte ga s rubljem u boji.
- Prilikom upotrebe sredstva za izbjeljivanje boja na bazi kisika, odaberite program koji pere rublje na niskoj temperaturi.
- Sredstva za izbjeljivanje boja na bazi kisika mogu se upotrebljavati s deterdžentom; ako nisu iste gustoće, prvo stavite deterdžent u odjeljak broj „2” u raspršivaču deterdženta i pričekajte da stroj ispere deterdžent prilikom uzimanja vode. Dok stroj nastavlja s uzimanjem vode, dodajte sredstvo za izbjeljivanje boja u isti odjeljak.

## 4.2.7 Savjeti za učinkovito pranje

		Odjeća			
		Svijetle boje i bijelo	Boje	Crno / tamne boje	Osjetljivo/vuna/svila
		(Preporučeni raspon temperature na temelju razine prljavosti: 40 - 90 °C)	(Preporučeni raspon temperature na temelju razine prljavosti: hladno - 40 °C)	(Preporučeni raspon temperature na temelju razine prljavosti: hladno - 40 °C)	(Preporučeni raspon temperature na temelju razine prljavosti: hladno - 30 °C)
<b>Razina prljavosti</b>	<b>Jako prljavo</b>  (otporne mrlje kao što su mrlje od trave, kave, voća i kruha).	Možda će biti potrebno prethodno tretirati mrlje za obavljanje pretrpanja. Za jako prljavu odjeću mogu se koristiti preporučene doze deterdženta u prašku i tekućeg deterdženta preporučene za bijelo rublje. Preporučuje se uporaba deterdženata u prahu za čišćenje mrlja od gline i zemlje kao i mrlja koje su osjetljive na izbjeljivače.	Za jako uprljano odjeću mogu se upotrebljavati preporučene doze deterdženta u prašku i tekućeg deterdženta preporučenih za odjeću u boji. Preporučuje se uporaba deterdženata u prahu za čišćenje mrlja od gline i zemlje kao i mrlja koje su osjetljive na izbjeljivače. Koristite deterdžente bez izbjeljivača.	Za jako uprljano odjeću mogu se upotrebljavati preporučene doze tekućih deterdženata koji odgovaraju odjeći u boji i odjeći tamnih boja.	Za osjetljivu odjeću trebate koristiti tekuće deterdžente. Odjeća od vune i svile se mora prati posebnim deterdžentima za vunu.
	<b>Normalno prljavo</b> (Na primjer mrlje na ovraticama i manžetama)	Za uobičajeno uprljano odjeću mogu se koristiti preporučene doze deterdženta u prašku i tekućeg deterdženta za bijelo rublje.	Za uobičajeno uprljano odjeću mogu se upotrebljavati preporučene doze deterdženta u prašku i tekućeg deterdženta za rublje u boji. Trebaju se upotrebljavati deterdženti koji ne sadrže izbjeljivač.	Za uobičajeno uprljano odjeću mogu se upotrebljavati preporučene doze tekućih deterdženata koji odgovaraju odjeći u boji i odjeći tamnih boja.	Za osjetljivu odjeću trebate koristiti tekuće deterdžente. Odjeća od vune i svile se mora prati posebnim deterdžentima za vunu.
	<b>Malo prljavo</b> (Nema vidljivih mrlja).	Za malo uprljano odjeću mogu se koristiti preporučene doze deterdženta u prašku i tekućeg deterdženta preporučene za bijelo rublje.	Za malo uprljano odjeću mogu se upotrebljavati preporučene doze deterdženta u prašku i tekućeg deterdženta koji odgovaraju odjeći u boji. Trebaju se upotrebljavati deterdženti koji ne sadrže izbjeljivač.	Za malo uprljano odjeću mogu se upotrebljavati preporučene doze tekućih deterdženata koji odgovaraju odjeći u boji i odjeći tamnih boja.	Za osjetljivu odjeću trebate koristiti tekuće deterdžente. Odjeća od vune i svile se mora prati posebnim deterdžentima za vunu.

Tablica simbola

## 4.3 Rad s proizvodom

### 4.3.1 Upravljačka ploča

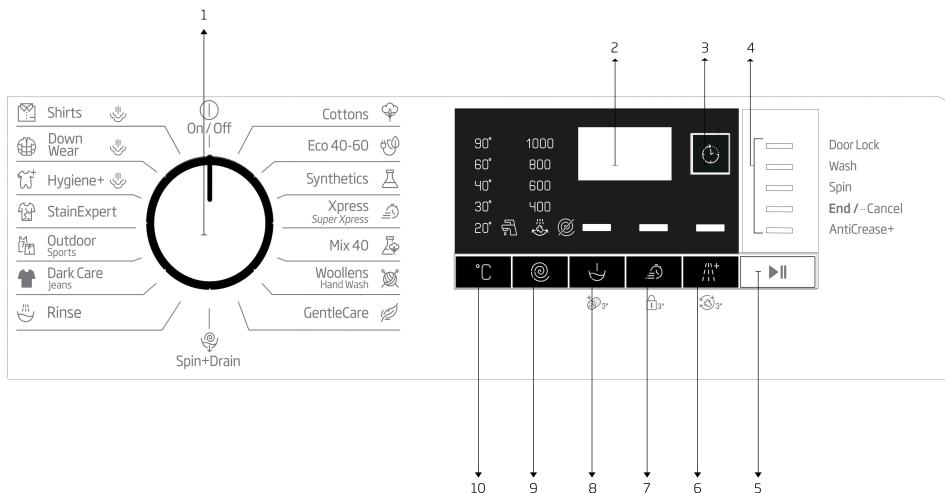

1 - Tipka za odabir programa (najgornji položaj uključeno/isključeno)

2 - Zaslon

3 - Oznaka odgođenog početka

4 - Oznaka slijeda programa

5 - Tipka za početak/pauzu

6 - Tipka pomoćne funkcije 3

7 - Tipka pomoćne funkcije 2

8 - Tipka pomoćne funkcije 1

9 - Tipka za postavljanje brzine centrifuge

10 - Tipka za podešavanje temperature

### 4.3.2 Priprema stroja

1. Provjerite jesu li crijeva čvrsto spojena.
2. Uključite stroj u struju.
3. Otvorite slavinu do kraja.
4. Stavite rublje u stroj.
5. Dodajte deterdžent i omekšivač.

### 4.3.3 Odabir programa i savjeti za učinkovito pranje

1. Odaberite program koji odgovara vrsti, količini i prijavosti rublja u skladu s „Tablicom programa i potrošnje” i tablicom temperature u nastavku.
2. Odaberite željeni program putem tipke za odabir programa.

### 4.3.4 Tablica programa i potrošnje

HR	Program	Maks. Nosivost (kg)	Potrošnja vode (l)	Potrošnja energije (kWh)	Pomoćne funkcije					Raspon temperature koji se može odabrati u °C
					Maks. Ubrzati	Predpranje	Bizo+	Dodatno ispiranje	Protiv gužvanja+	
Cottons	90	7	92	2,25	1000	•	•	•	•	Hladno - 90
	60	7	92	1,70	1000	•	•	•	•	Hladno - 90
	40	7	89	1,05	1000	•	•	•	•	Hladno - 90
Eco 40-60	40 ***	7	52,0	0,990	1000					40-60
	40***	3,5	38,0	0,600	1000					40-60
	40 ***	2	26,0	0,340	1000					40-60
Synthetics	60	3	65	1,20	1000	•	•	•	•	Hladno - 60
	40	3	63	0,75	1000	•	•	•	•	Hladno - 60
Xpress / Super Short	90	7	62	2,00	1000		•	•	•	Hladno - 90
	60	7	62	1,10	1000		•	•	•	Hladno - 90
	30	7	60	0,20	1000		•	•	•	Hladno - 90
Xpress / Super Short + Fast	30	2	41	0,15	1000		•	•	•	Hladno - 90
Mix 40	40	3	65	0,75	800	•	•		•	Hladno - 40
Woolens / Hand Wash	40	1,5	55	0,55	1000			•		Hladno - 40
Gentlecare	30	3	51	0,65	800			•		Hladno - 40
Dark care / Jeans	40	2,5	82	0,85	1000	•	•	*	•	Hladno - 40
Outdoor / Sports	40	3	44	0,45	1000	•				Hladno - 40
Stain Expert	30	3,5	70	1,50	1000	•	•			30 - 60
Hygiene + Steam	90	7	129	2,80	1000			*		40-90
Down Wear + Steam	60	1,5	75	1,75	1000			•		40-60
Shirts + Steam	60	3	62	1,70	800	•	•	•	•	40-60
Drum Clean + Steam	90	-	76	2,40	600					90

• : Može se odabrati

\* : Automatski odabrano, ne može se otkazati.

\*\*\*: Eco 40-60 s odabirom temperature od 40 °C testni je program u skladu s EN 60456:2016/A11:2020 i energetsom oznakom s Uredbom Komisije (EU) 2019/2014

- : Za maksimalno punjenje pogledajte opis programa.

Vrijednosti potrošnje (HR)								
	Odabir temperature (°C)	Brzina centrifuge (o/min.)	Kapacitet (kg)	Trajanje programa (hh:mm)	Potrošnja energije (kWh/ciklus)	Potrošnja vode (L/ciklus)	Temperatura rublja (°C)	Sadržaj preostale vlage (%)
Eco 40-60	40	1000	7,0	03:27	0,990	52,0	41	60
	40	1000	3,5	02:41	0,600	38,0	39	61
	40	1000	2	02:41	0,340	26,0	25	67
Cottons	20	1000	7	03:35	0,700	89,0	20	62
Cottons	60	1000	7	03:35	1,700	92,0	60	62
Synthetics	40	1000	3	02:15	0,750	63,0	40	45
Express / Super Xpress	30	1000	7	00:28	0,200	60,0	23	62

### 4.3.5 Glavni programi

Ovisno o vrsti tkanine, koristite sljedeće glavne programe.

- **Cottons (Pamuk)**

U ovom programu možete prati izdržljivo pamučno rublje (plahte, posteljino, ručnike, kućne ogrtače, donje rublje itd.). Pritiskom na funkcijsku tipku za brzo pranje znatno se skraćuje trajanje programa, ali intenzivnim pokretima pranja omogućuje se snažan učinak pranja. Ako funkcija za brzo pranje nije odabrana, omogućit će se izvanredan učinak pranja i ispiranja za jako priljavo rublje.

- **Synthetics (Sintetika)**

U ovom programu možete prati rublje (poput košulja, bluza, tkanina od sintetike / miješanog pamuka itd.). Trajanje programa znatno se skraćuje i omogućuje se pranje visokog učinka. Ako funkcija za brzo pranje nije odabrana, omogućit će se izvanredan učinak pranja i ispiranja za jako priljavo rublje.

- **Woollens / Hand Wash (Vuna/ručno pranje)**

Upotrebljavajte za pranje vunenog/osjetljivog rublja. Odaberite odgovarajuću temperaturu koja je u skladu s etiketama na vašoj odjeći. Rublje će se oprati vrlo nježnim pokretima da se odjeća ne bi oštetila.

### 4.3.6 Dodatni programi

Za posebne slučajeve na stroju su dostupni dodatni programi.



Dodatni programi mogu se razlikovati prema modelu vaše perilice.

- **Eco 40-60**

Program eco 40-60 može čistiti normalno zaprljano pamučno rublje koje se može prati na 40 °C ili 60 °C zajedno u istom ciklusu. Ovaj program koristi se za procjenu sukladnosti s EU ecodesign zakonima.

Iako pere dulje nego svi drugi programi, omogućava visoku uštedu energije i vode. Stvarna temperatura vode može se razlikovati od navedene temperature pranja. Kada napunite perilicu s manje rublja (npr. do ½ kapaciteta) trajanja faza programa automatski se mogu skratiti. U tom slučaju smanjiće se potrošnja energije i vode.

- **Rinse (Ispiranje)**

Upotrebljavajte ovaj program za odvojeno ispiranje ili dodavanje štirke.

- **Hygiene (Higijena)**

Ovo je program dugog trajanja koji možete upotrebljavati za rublje kojem je potrebno higijensko pranje na visokoj temperaturi s intenzivnim i dugotrajnim ciklusom pranja. Osigurana je visoka razina higijene zahvaljujući dugom razdoblju zagrijavanja i dodatnom koraku ispiranja.

- **GentleCare (Osjetljivo)**

U ovom programu možete prati osjetljivu odjeću poput pletene odjeće od pamuka/sintetičke mješavine ili čarapa. Pere nježnijim pokretima. Odjeću čiju boju želite zadržati perite pri temperaturi od 20 °C ili odabirom opcije za hladno pranje.

• **Daily Xpress / Xpress Super Short (Dnevno ekspresno / Super kratko ekspresno)**

Upotrebljavajte ovaj program za pranje malo prijavne pamučne odjeće ili pamučne odjeće bez mrlja u kratkom vremenu. Kada je odabrana funkcija za brzo pranje, trajanje programa može se smanjiti do 14 minuta. Kada se odabere funkcija za brzo pranje, smije se prati najviše 2 (dva) kg rublja.

• **Dark Care / Jeans (Pranje tamnog rublja/trapera)**

Upotrebljavajte ovaj program radi zaštite boje tamne odjeće ili trapera. Omogućuje visok učinak pranja s posebnim kretanjem bubnja čak i pri niskoj temperaturi. Za rublje tamnije boje preporučuje se upotreba tekućeg deterdženta ili šampona za vunu. Nemojte prati osjetljivu odjeću koja sadrži vunu itd.

• **Mix 40(Miješano 40)**

Upotrebljavajte ovaj program za zajedničko pranje pamučnog i sintetičkog rublja bez potrebe za sortiranjem.

• **Shirts( Košulje)**

Ovaj se program upotrebljava za pranje košulja od pamuka, sintetike i sintetičkih mješavina. Smanjuje nabore. Kada je odabrana funkcija za brzo pranje, izvršava se algoritam pretpranja.

• Kemijska sredstva za pretpranje nanosite izravno na odjeću ili ih dodajte zajedno s deterdžentom kada stroj počne primati vodu iz glavnog odjeljka za pranje. Na taj način možete postići isti učinak kao i uz normalno pranje, ali u mnogo kraćem vremenu. Produžit će se rok trajanja vaših košulja.

• **Outdoor / Sports (Sportska odjeća)**

Možete upotrijebiti ovaj program za pranje sportske odjeće i odjeće za vanjsku upotrebu od pamuka / sintetičke mješavine te za pranje prekrivača za odbijanje vode poput tkanine gore-tex itd. Tako se omogućuje nježno pranje odjeće zahvaljujući posebnim kružnim pokretima.

• **Down Wear (Perje)**

Upotrebljavajte program za pranje kaputa, prsluka, jakni itd. od perja s etiketom „može se prati u perilici“. Zahvaljujući posebnim profilima centrifuge vodi se omogućuje pristup zračnim rasporedima među perjem.

Možete upotrijebiti ovu funkciju za uklanjanje vode s odjeće ili izbacivanje vode iz stroja.

Prije odabira ovog programa odaberite željenu brzinu centrifuge i pritisnite tipku start/pauza. Prvo će stroj izbaciti vodu iz sebe. Zatim će rublje ocijediti centrifugom s postavljenom brzinom centrifuge i izbaciti vodu koja dolazi iz rublja.

Ako želite samo izbaciti vodu bez centrifuge rublja, odaberite program isumpavanje + centrifuga i zatim odaberite funkciju Bez centrifuge pomoću tipke za podešavanje brzine centrifuge. Pritisnite tipku za početak/pauzu.

• **Stain Expert (Uklanjanje mrlja)**

Perilica ima poseban program protiv mrlja koji osigurava uklanjanje različitih vrsti mrlja na najučinkovitiji način. Program upotrebljavajte samo za pamučno rublje postojećih boja. Nemojte prati osjetljivu i pigmentiranu odjeću i rublje ovim programom. Prije pranja potrebno je provjeriti etikete na odjeći (preporučuje se za pranje pamučnih košulja, hlača, kratkih hlača, majica, dječje odjeće, pidžama, pregača, stolnjaka, plahti, navlaka za pokrivače, jastučnica, ručnika za kupaonicu i plažu, ručnika, čarapa, pamučnog donjeg rublja koje je prikladno za pranje na visokim temperaturama i duže vrijeme). Automatski program za uklanjanje mrlja možete koristiti za pranje 24 vrsta mrlja podijeljenih u tri različite grupe s obzirom na odabranu razinu mrlja. U nastavku se prikazuju skupine zaprljanosti koje možete odabrati pomoću gumba za postavku brzog pranja. Ovisno o odabranoj vrsti mrlja, pojavljuje se poseban program u kojem se modificira trajanje zadržavanja ispiranja, pranja te pranja i ispiranja. U nastavku se prikazuju skupine zaprljanosti koje možete odabrati pomoću gumba za postavku brzog pranja.

Kad „brzo pranje“ nije odabrano	Kad je gumb za „brzo pranje“ pritisnut jednom	Kad je gumb za „brzo pranje“ pritisnut dvaput
Znoj	Krv	Čaj
Mrlje na ovratniku	Čokolada	Kava
Hrana	Puding	Voćni sok
Majoneza	Trava	Kečap
Umak za salatu	Blato	Crno vino
Šminka	Jaje	Štirka
Strojno ulje	Maslac	Džem
Hrana za bebe	Kari	Ugljen



Za osjetljivo rublje trebate koristiti nižu brzinu centrifuge.

### 4.3.7 Posebni programi

Za posebne primjene možete odabrati bilo koji od sljedećih programa.

#### • Spin+Drain (Centrifuga + izbacivanje)

Ovu funkciju možete koristiti za ispiranje odjeće ili ispuštanje vode iz stroja.

Prije odabira ovog programa odaberite željenu brzinu centrifuge i pritisnite tipku start / pauza. Stroj će prvo ispustiti vodu. Zatim će rublje ocijediti centrifugom prema podešenoj brzini centrifuge i ispustiti vodu koja dolazi iz rublja.

Ako želite prati samo vodu, bez centrifuge vašeg rublja, odaberite program ispuštanje+centrifuga, zatim odaberite funkciju „No Spin“ („Bez centrifuge“) pomoću tipke za podešavanje brzine centrifuge. Pritisnite tipku za početak / pauzu.



**INFORMACIJE** • Za osjetljivo rublje koristite nižu brzinu centrifuge.

### 4.3.8 Odabir temperature

Priklom odabira novog programa temperatura preporučena za taj program pojaviti će se na indikatoru temperature.

Da biste smanjili temperaturu, pritisnite tipku za podešavanje temperature. Temperatura će se postupno smanjiti. Svjetla pokazatelja razine temperature neće se uključiti ako je odabrana razina za pranje u hladnoj vodi.



Ako program nije dosegnuo korak zagrijavanja, možete promijeniti temperaturu bez prebacivanja stroja na pauzu.

### 4.3.9 Odabir brzine centrifuge

Kad god se izabere novi program, preporučena brzina centrifuge odabranog programa prikazana je na pokazivaču brzine centrifuge. Da biste smanjili brzinu centrifuge, pritisnite tipku za namještanje brzine centrifuge. Brzina centrifuge smanjuje se postupno. Zatim se, ovisno o modelu proizvoda, na zaslonu prikazuju opcije „Zadržavanje ispiranja“ i „Bez centrifuge“. Ako je odabrana opcija „Bez centrifuge“, neće se uključiti svjetla pokazatelja razine ispiranja.

#### Zadržavanje ispiranja

Ako ne želite izvaditi odjeću odmah nakon završetka programa, možete se koristiti funkcijom zadržavanja ispiranja i zadržati vodu u posljednjem ispiranju da biste spriječili gužvanje odjeće kad je stroj bez vode. Pritisnite tipku za početak/pauzu nakon ovog procesa ako želite izbaciti vodu bez centrifuge. Program će se nastaviti i završiti nakon izbacivanja vode.

Ako želite staviti na centrifugu rublje koje je u vodi, prilagodite brzinu centrifuge i pritisnite tipku za početak/pauzu. Program će se nastaviti. Voda se izbacuje, odjeća se cijedi na centrifugi i program se završava.



Ako program nije dosegnuo korak centrifuge, možete promijeniti temperaturu bez prebacivanja stroja na pauzu.

### 4.3.10 Odabir pomoćnih funkcija

Odaberite potrebne pomoćne funkcije prije pokretanja programa. Nadalje, možete također odabrati ili opozvati dodatne funkcije koje su prikladne za program koji traje bez pritiska na tipku start/pauza dok stroj radi. Za to stroj mora biti u koraku prije pomoćne funkcije koju ćete odabrati ili opozvati.

Ako se pomoćna funkcija ne može odabrati ili opozvati, svjetlo odgovarajuće pomoćne funkcije bljeskat će 3 puta da upozori korisnika.



Ako je druga pomoćna funkcija u sukobu s prvom, ranije odabranom prije pokretanja stroja, opozvat će se prva odabrana funkcija, a druga pomoćna funkcija ostat će uključena.

Nije moguće odabrati pomoćnu funkciju koja nije kompatibilna s programom. (Pogledajte „Tablicu programa i potrošnje“)

Tipke dodatnih programa mogu se razlikovati prema modelu vaše perilice.

#### 4.3.10.1 Pomoćne funkcije

##### • Pretpranje

Pretpranje se isplati samo za jako prljavo rublje. Ako ne upotrebljavate pretpranje, uštedjet ćete energiju, vodu, deterdžent i vrijeme.



Pretpranje bez deterdženta preporučuje se za čipku i zavjese.

##### • Brzo pranje

Kada je odabrana ova funkcija, trajanje odgovarajućih programa smanjuje se za 50 %.

Zahvaljujući optimiziranim koracima pranja, visokoj mehaničkoj aktivnosti i optimalnoj potrošnji vode postiže se visoka učinkovitost pranja iako je trajanje skraćeno.

##### • Dodatno ispiranje

Ova funkcija omogućuje proizvodu da izvrši dodatno ispiranje osim onog već izvršenog u glavnom pranju. Tako se može smanjiti rizik od utjecaja minimalnih ostataka deterdženta na rublju na osjetljivu kožu (bebe, alergiji sklona koža itd.).

### 4.3.10.2 Funkcije/Programi odabrani pritiskom funkcijskih tipki na sekunde 3

#### • Čišćenje bubnja 3"

Pritisnite i držite tipku pomoćne funkcije 1 na 3 sekunde da biste odabrali program.

Redovito upotrebljavajte ovaj program (jednom u svakih 1 – 2 mjeseca) da biste očistili bubanj i postigli potrebnu higijenu.

Upotrebljavajte program kada je stroj u potpunosti prazan. Za postizanje boljih rezultata stavite prašak za uklanjanje kamenca u perilicama rublja u odjeljak za deterđent br. „2“. Kada program bude gotov, ostavite vrata za punjenje odškrinuta tako da se unutrašnjost stroja osuši.



Ovo nije program za pranje. Ovo je program za održavanje.

Ne pokrećite program kada je nešto u perilici. Ako to pokušate, stroj će otkriti da je unutra rublje i prekinut će program.

#### • Zaključavanje zbog djece

Koristite se funkcijom zaključavanja zbog djece da biste spriječili djecu da diraju proizvod. Tako ćete izbjeći bilo kakvu promjenu programa.



Ako je tipka za odabir programa okrenuta kad je uključeno zaključavanje zbog djece, na zaslonu se pojavljuje „Con“. Zaključavanje zbog djece ne omogućuje ikakvu promjenu programa i odabrane temperature, brzine i pomoćnih funkcija.

Čak i ako je drugi program odabran pomoću tipke za odabir programa dok je uključeno zaključavanje zbog djece, prethodno odabrani programi nastavit će raditi.

#### Za aktiviranje zaključavanja zbog djece:

2. Pritisnite i držite tipku pomoćne funkcije na 3 sekunde. Na zaslonu će se pojaviti C03, C02 i C01 dok je tipka pritisnuta na 3 sekunde. Dok bljeska svjetlo tipke pomoćne funkcije 2, „Con“ će se pojaviti na zaslonu što pokazuje da se zaključavanje zbog djece aktiviralo. Ako pritisnete tipku ili okrenete tipku za odabir programa kad je uključeno zaključavanje zbog djece, ista fraza će se pojaviti na zaslonu.

#### Za deaktiviranje zaključavanja zbog djece:

Pritisnite i držite tipku pomoćne funkcije 2 na 3 sekunde dok program radi. Na zaslonu će se pojaviti C03, C02 i C01 dok je tipka pritisnuta na 3 sekunde. Dok bljeska svjetlo tipke pomoćne funkcije 2, „COF“ će se pojaviti na zaslonu što pokazuje da se zaključavanje zbog djece deaktiviralo.



Osim gore navedenog načina, za isključivanje zaključavanja zbog djece prebacite tipku za odabir programa na položaj uključeno/isključeno kad ne radi nijedan program i odaberite drugi program.

Zaključavanje zbog djece ne isključuje se nakon nestanka električne energije ili kad je stroj isključen s napajanja.

### 4.3.11 Odgođeni početak

Početak programa pomoću funkcije odgođenog početka može se dogoditi do 19 sati. Odgođeno vrijeme početka može se povećati u pomacima od 1 sata.



Ne koristite tekući deterđent kad postavite odgođeni početak! Postoji opasnost da će na odjeći ostati mrlje.

1. Otvorite vrata za punjenje, stavite rublje i deterđent itd.
2. Odaberite program za pranje, temperaturu, brzinu centrifuge i po potrebi pomoćne funkcije.
3. Postavite željeno vrijeme pritiskom na tipku za odgođeni početak.
4. Pritisnite tipku za početak/pauzu. Prikazano je vrijeme odgođenog početka koje ste postavili. Započnite odbrojavanje odgođenog početka. Znak „\_“ pored vremena odgođenog početka na zaslonu pomiče se gore-dolje.



Za vrijeme odgođenog početka možete dodavati još rublja.

5. Na kraju odbrojavanja prikazat će se trajanje odabranog programa. Nestat će znak „\_“ i započet će odabrani program.



### Promjena razdoblja odgođenog početka

Ako želite promijeniti vrijeme tijekom odbrojavanja:

1. Pritisnite tipku za odgođeni početak. Vrijeme će se povećati za 1 sat svaki put kad pritisnete tipku.
2. Ako želite smanjiti odgođeno vrijeme početka, pritisnite tipku Odgođeni početak dok se željeno vrijeme odgode ne pojavi na zaslonu.

### Opoziv funkcije odgođenog početka

Ako želite opozvati odbrojavanje odgođenog početka i odmah uključiti program:

1. Postavite razdoblje odgođenog početka na nulu ili okrenite tipku za odabir programa na bilo koji program. Na taj način opozvat će se funkcija odgođenog početka. Svjetlo kraj/opoziv bljeska stalno.
2. Zatim ponovno odaberite program koji želite pokrenuti.
3. Pritisnite tipku start/pauza da biste uključili program.

### 4.3.12 Pokretanje programa

1. Pritisnite tipku Početak/Pauza da biste uključili program.
2. Upalit će se svjetlo slijeda programa koje prikazuje pokretanje programa.



Ako se nijedan program ne pokrene ili se ne pritisne nijedna tipka u roku od 1 minute tijekom postupka odabira programa, stroj će se prebaciti na pauzu i smanjit će se razina osvijetljenosti pokazivača temperature, brzine i vrata za punjenje. Druga svjetla i oznake će se isključiti. Kad se tipka za odabir programa okrene ili kad se pritisne bilo koja tipka, svjetla oznaka i oznake će se ponovno uključiti.

### 4.3.13 Napredak programa

Napredak programa koji radi može se pratiti na oznaci slijeda programa. Na početku svakog koraka programa upalit će se odgovarajuća lampica indikatora i isključit će se svjetlo završenog koraka.

Možete promijeniti postavke dodatnih funkcija, brzine i temperature bez zaustavljanja tijeka programa dok program radi. Da biste to uradili, promjena koju ćete napraviti mora biti na koraku nakon koraka programa koji radi. Ako promjena nije kompatibilna, odgovarajuća svjetla bljeskat će 3 puta.



Ako stroj ne prijeđe na korak centrifuge, možda je uključena funkcija zadržavanja ispiranja ili je možda uključen sustav za automatsko otkrivanje neuravnoteženog punjenja zbog neujednačene raspodjele rublja u stroju.

### 4.3.14 Zaključavanje vrata za punjenje

Na vratima za punjenje stroja postoji sustav za zaključavanje koji sprečava otvaranje vrata za punjenje kada razina vode nije odgovarajuća.

Vrata za punjenje početak će bljeskati kad se stroj prebaci na pauzu. Stroj provjerava razinu vode unutra. Ako je razina odgovarajuća, svjetlo vrata za punjenje svijetli stalno u roku od 1-2 minute i vrata za punjenje mogu se otvoriti.

Ako razina nije odgovarajuća, isključuje se svjetlo vrata za punjenje i vrata za punjenje ne mogu se otvoriti. Ako morate otvoriti vrata za punjenje dok je svjetlo vrata za punjenje isključeno, morate opozvati trenutačni program. Pogledajte „Opoziv programa”

### 4.3.15 Promjena odabira nakon što je program započeo

#### Prebacivanje stroja na pasivni režim rada

Pritisnite tipku start/pauza da biste prebacili uređaj na pauzu dok program radi. Svjetlo koraka na kojem se nalazi stroj počinje bljeskati na oznaci slijeda programa kako bi se prikazalo da je stroj prebačen na pauzu.

Također, kad su vrata spremna da se otvore, osim svjetla koraka programa, svjetlo vrata za punjenje također će stalno svijetliti.

#### Promjena pomoćne funkcije, brzine i temperature

Ovisno o tome do kojeg je koraka program došao, možete opozvati ili odabrati pomoćne funkcije. Pogledajte „Odabir pomoćne funkcije”.

Također možete promijeniti postavke brzine i temperature. Pogledajte „Odabir brzine centrifuge” i „Odabir temperature”.



Ako nije dozvoljena nikakva promjena, odgovarajuće svjetlo zasvijetlit će 3 puta.

### Dodavanje ili vađenje rublja

1. Pritisnite tipku start/pauza da biste prebacili stroj na pasivni režim. Bljeskat će svjetlo odgovarajućeg koraka slijeda programa tijekom kojega je uređaj prebačen na pauzu.
2. Pričekajte da se vrata za punjenje mogu otvoriti.
3. Otvorite vrata za punjenje i dodajte ili izvadite rublje.
4. Zatvorite vrata za punjenje.
5. Po potrebi unesite izmjene dodatnih funkcija, postavki temperature i brzine.
6. Pritisnite tipku start/pauza da biste uključili stroj.

### 4.3.16 Opoziv programa

Za opoziv programa okrenite tipku za odabir programa da biste odabrali drugi program. Opozvat će se prethodni program. Svjetlo za kraj/opoziv svijetlit će stalno da obavijesti da je program opozvan.

Vaš stroj će završiti program kad okrenete tipku za odabir programa; međutim, ne izbacuje vodu iznutra. Kad odaberete i pokrenete novi program, novoodabrani program započet će ovisno o koraku na kojem je opozvan prethodni program. Na primjer, možda će uzeti još vode ili nastaviti prati s vodom koja je unutra.



Možda ćete ponovno morati staviti deterdžent i omekšivač za novi program koji ste odabrali, ovisno o koraku na kojem je program opozvan.

### 4.3.17 Završetak programa

Na kraju programa na zaslonu se prikazuje „Kraj”.

1. Pričekajte da svjetlo vrata za punjenje počne stalno svijetliti.
2. Pritisnite tipku za uključivanje/isključivanje da biste isključili stroj.
3. Izvadite rublje i zatvorite vrata za punjenje. Vaš stroj spreman je za idući ciklus pranja.

### 4.3.18 Vaš stroj opremljen je „Pasivnim načinom rada”.

Nakon što uključite stroj tipkom za uključivanje/isključivanje, ako se ne pokrene program ili se ne izvrši drugi postupak na koraku odabira ili ako se ne učini nikakva radnja približno 2 minuta nakon što odabrani program završi, stroj će se automatski prebaciti na način uštede energije. Smanjit će se svjetlina svjetla pokazatelja. Također, ako proizvod ima zaslon na kojem se prikazuje vrijeme programa, taj će se zaslon potpuno isključiti. Okretanjem tipke za odabir programa ili dodirrom na bilo koji gumb, svjetla i zaslon vratit će se u prethodno stanje. Odabiri koje ste napravili izlaskom iz načina učinkovitosti energije mogu se promijeniti. Provjerite ispravnost svojih odabira prije pokretanja odabira. Ako je potrebno, ponovno izvršite postavke. To nije pogreška.

## 4.4 Održavanje i čišćenje

Vijek trajanja proizvoda produžuje se i problemi do kojih često dolazi smanjuju se ako se redovito čisti.

### 4.4.1 Čišćenje ladice za deterdžent

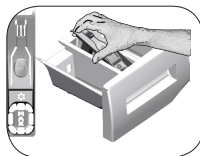

Čistite ladicu za deterdžent redovito (svakih 4-5 ciklusa pranja) kako je prikazano u nastavku da bi se na vrijeme spriječilo nakupljanje deterdženta u prašku. Podignite stražnji dio sifona da biste ga uklonili kao što je prikazano. Ako se u odjeljku za omekšivač počne nakupljati više mješavine vode i omekšivača nego obično, sifon se mora očistiti.

- 1 Pritisnite točku na sifonu u odjeljku za omekšivač i vucite prema sebi dok ne izvadite odjeljak iz stroja.
- 2 Operite ladicu za deterdžent i sifon u umivaoniku s puno mlake vode. Da biste spriječili kontakt ostataka s kožom, čistite uz pomoć odgovarajuće četke i nosite rukavice.
- 3 Nakon čišćenja vratite ladicu nazad na mjesto i pazite da je na mjestu.

### 4.4.2 Čišćenje vrata za punjenje i bubnja

Za proizvode s programom za čišćenje bubnja, pogledajte Rukovanje proizvodom - Programi.



Ponavljajte postupak čišćenja bubnja jednom u svaka 2 mjeseca.

Koristite sredstvo protiv kamenca koje je prikladno za perilice.



Nakon svakog pranja, pazite da u bubnju nema stranih tijela. Ako su rupe prikazane na slici u nastavku začepljene, otvorite ih pomoću čačkalice. Strane tvari od metala u bubnju će uzrokovati mrlje od hrđe. Očistite mrlje na površini bubnja uz pomoć sredstva za čišćenje za nehrđajući čelik. Nikada nemojte upotrebljavati čeličnu vunu ili jastučić od žice. To će oštetiti obojene, kromirane i plastične površine.

### 4.4.3 Čišćenje kućišta i upravljačke ploče

Obrišite po potrebi kućište uređaja vodom sa sapunicom ili nekorozivnim blagim deterdžentima u gelu i obrišite suhom krpom.

Za brisanje upravljačke ploče koristite samo meku i vlažnu krpnu.

### 4.4.4 Čišćenje filtera za dovod vode

Na kraju svakog ventila za dovod vode na stražnjoj strani stroja i na kraju svakog crijeva za dovod vode kod spoja nalazi se filter. Ti filteri sprječavaju ulaženje stranih tijela i prljavštine iz vode u stroj. Filtri se trebaju čistiti kad se uprljaju.

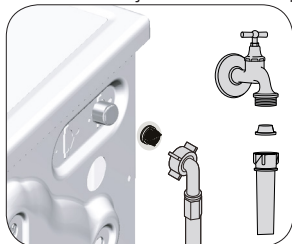

1. Zatvorite slavine.
2. Uklonite matice na crijevima za dovod vode da biste došli do filtera na ventilima za dovod vode. Očistite ih odgovarajućom četkom. Ako su filteri previše prljavi, uklonite ih s mjesta kliještima i očistite na ovaj način.
3. Izvadite filtre na ravnim krajevima crijeva za dovod vode skupa s brtvama i dobro ih očistite pod tekućom vodom.
4. Pažljivo zamijenite brtve i filtre te rukom zategnite matice.

#### 4.4.5 Odljev preostale vode i čišćenje pumpe filtra

Sustav filtara u vašem stroju sprječava ulazak krutih predmeta kao što su gumbi, kovanice i vlakna tkanine te začepljivanje propelera pumpe tijekom izbacivanja vode pranja. Na taj će se način voda izbaciti bez problema, a vijek trajanja pumpe će se produžiti.

Ako vaša perilica ne uspije izbaciti vodu, filtar pumpe je začepljen. Filtar se mora čistiti kad god je začepljen ili svaka 3 mjeseca. Da biste očistili filtar pumpe morate izbaciti vodu.

Osim toga, prije transporta stroja (npr. pri selidbi u drugu kuću) i u slučaju zamrzavanja vode, voda se mora izbaciti do kraja.



**OPREZ:** Strana tijela koja ostanu u filtru pumpe mogu oštetiti vaš stroj ili uzrokovati buku.

**OPREZ:** Ako se proizvod ne upotrebljava, zatvorite slavinu, uklonite glavnu cijev i ispuštite vodu iz stroja kako bi se spriječila mogućnost smrzavanja.

**OPREZ:** Nakon svake upotrebe zatvorite slavinu s kojom je povezano glavno crijevo.

#### Da biste očistili prljavi filtar i ispuštili vodu:

1 Isključite perilicu s napajanja da biste prekinuli dovod električne energije.



**OPREZ:** Temperatura vode u perilici može porasti do 90 °C. Da biste izbjegli rizik od opekline, filtar čistite nakon hlađenja vode u stroju.

2. Otvorite poklopac filtra.

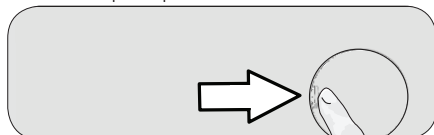

3 Slijedite postupke u nastavku da biste izbacili vodu.

#### Proizvod nema crijevo za odlijevanje za hitne slučajeve da bi se izbacila voda:

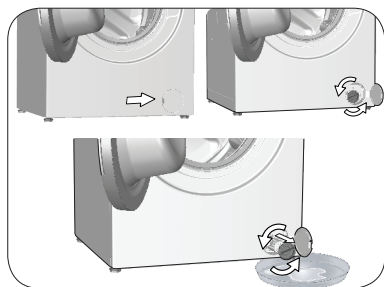

- Da biste sakupili vodu koja teče iz filtra, ispred filtra stavite veliku posudu.
- Okrenite i otpustite filtar pumpe dok voda ne počne istjecati (u smjeru suprotnom od smjera kazaljke na satu). Usmjerite vodu koja teče u posudu koju ste stavili ispred filtra. Uvijek držite krp u blizini da možete pokupiti prolivenu vodu.
- Nakon izbacivanja vode iz stroja izvadite filtar tako da ga okrenete do kraja.

4 Očistite sav talog u filtru kao i vlakna oko propelera ako ih ima.

5 Zamijenite filtar.

6 Ako se čep filtra sastoji od dva dijela, zatvorite čep filtra tako da pritisnete pločicu. Ako je od jednog dijela, prvo stavite pločice u donjem dijelu na mjesta i zatim pritisnite gornji dio da se zatvori.

## 5 Rješavanje problema

Problem	Razlog	Rješenje
Program se ne pokreće nakon zatvaranja vrata.	Gumb početak/pauza/prekid nije pritisnut.	<ul style="list-style-type: none"> <li>*Pritisnite gumb početak/pauza/prekid.</li> </ul>
Program se ne može uključiti ili odabrati.	Perilica se prebacila u režim samozaštite zbog problema infrastrukture (kao što su napon, tlak vode, itd.).	<ul style="list-style-type: none"> <li>• Pritisnite i držite tipku za uključivanje/isključivanje na 3 sekunde. (pogledajte „Otkazivanje programa“)</li> </ul>
Voda u uređaju.	Možda je u uređaju ostalo malo vode zbog kontrole kvalitete u proizvodnji.	<ul style="list-style-type: none"> <li>• To nije kvar, voda ne šteti stroju.</li> </ul>
Stroj se ne puni vodom.	Slavina je zatvorena. Crijevo za dovod vode savijeno je. Filtar za dovod vode začepljen je. Vrata za punjenje možda su otvorena.	<ul style="list-style-type: none"> <li>• Otvorite slavine.</li> <li>• Izravajte crijevo.</li> <li>• Očistite filtari.</li> <li>• Zatvorite vrata.</li> </ul>
Stroj ne povlači vodu.	Moguće je da je crijevo za ispuštanje vode začepljeno ili presavijeno. Filtar pumpe začepljen je.	<ul style="list-style-type: none"> <li>• Očistite ili izravajte crijevo.</li> <li>• Očistite filtari pumpe.</li> </ul>
Stroj vibrira ili stvara buku.	Stroj možda ne stoji ravno. Neka kruta tvar je možda ušla u filtari pumpe. Transportni sigurnosni vijci nisu uklonjeni. Količina rublja u perilici je možda premala. Stroj je možda pretovaren rubljem.	<ul style="list-style-type: none"> <li>• Prilagodite nožicu da stroj stoji ravno.</li> <li>• Očistite filtari pumpe.</li> <li>• Uklonite sigurnosne vijke za transport.</li> <li>• Dodajte još rublja u perilicu.</li> <li>• Izvadite dio rublja iz stroja ili prerasporedite opterećenje rukom da biste ga ravnomjerno uravnotežili u stroju.</li> </ul>
Na dnu perilice curi voda.	Moguće je da je crijevo za ispuštanje vode začepljeno ili presavijeno. Filtari pumpe začepljen je.	<ul style="list-style-type: none"> <li>• Pazite da stroj nije naslonjen na nešto.</li> <li>• Očistite ili izravajte crijevo.</li> <li>• Očistite filtari pumpe.</li> </ul>
Perilica je stala ubrzo nakon početka programa.	Perilica je možda privremeno prestala raditi zbog pada napona.	<ul style="list-style-type: none"> <li>• Nastavite s radom kad se napon bude vratio na normalnu razinu.</li> </ul>
Stroj odmah izbacuje vodu koju primi.	Moguće je da crijevo za odvod nije postavljeno na pravilnoj visini.	<ul style="list-style-type: none"> <li>• Spojite crijevo za ispuštanje vode kako je opisano u Uputama za uporabu.</li> </ul>
Nema vidljive vode u stroju za vrijeme pranja.	Razina vode nije vidljiva izvan perilice rublja.	<ul style="list-style-type: none"> <li>• To nije kvar.</li> </ul>
Vrata za punjenje ne mogu se otvoriti.	Vrata su zaključana zbog razine vode u stroju. Stroj zagrijava vodu ili centrifugira. Zaključavanje zbog djece aktivirano je. Vrata će se otključati nekoliko minuta nakon završetka programa.	<ul style="list-style-type: none"> <li>• Izbacite vodu pokretanjem programa izbacivanja vode ili centrifuge.</li> <li>• Pričekajte da završi program.</li> <li>• Pričekajte nekoliko minuta da se vrata otključaju.</li> </ul>
Pranje traje duže od onoga navedenog u uputama. (*)	Tlak vode nizak je.	<ul style="list-style-type: none"> <li>• Stroj čeka da primi dovoljnu količinu vode da bi spriječio lošu kvalitetu pranja zbog smanjene količine vode. Stoga se povećava vrijeme pranja.</li> </ul>
	Moguće je da je napon nizak.	<ul style="list-style-type: none"> <li>• Vrijeme pranja je produženo da bi se spriječili loši rezultati pranja pri niskom naponu.</li> </ul>
	Moguće je da je dolazna temperatura vode niska.	<ul style="list-style-type: none"> <li>• Vrijeme potrebno za zagrijavanje vode produžuje se u hladnom dobu godine. Vrijeme pranja može se produžiti i da bi se spriječili loši rezultati pranja.</li> </ul>
	Moguće je da se povećao broj ispiranja i/ili količina vode za ispiranje.	<ul style="list-style-type: none"> <li>• Stroj povećava količinu vode za ispiranje kada je potrebno dobro ispiranje i po potrebi dodaje dodatni korak ispiranja.</li> </ul>
	Možda je nastao višak pjene i možda se uključio automatski sustav za apsorpciju pjene zbog uporabe previše deterdženta.	<ul style="list-style-type: none"> <li>• Koristite preporučenu količinu deterdženta.</li> </ul>
Vrijeme programa se ne odbrojava. (Na modelima s prikazom) (*)	Programator vremena može stati tijekom uzimanja vode.	<ul style="list-style-type: none"> <li>• Oznaka programatora vremena neće odbrojavati dok uređaj ne uzme dovoljnu količinu vode. Perilica će čekati dok u njoj ne bude dovoljne količine vode da bi izbjegla slabe rezultate pranja zbog nedostatka vode. Indikator programatora vremena nastavit će s odbrojavanjem nakon toga.</li> </ul>
	Programator vremena može stati tijekom grijanja.	<ul style="list-style-type: none"> <li>• Oznaka programatora vremena neće odbrojavati dok stroj ne dosegne odabranu temperaturu.</li> </ul>
	Programator vremena može stati tijekom centrifuge.	<ul style="list-style-type: none"> <li>• Sustav za automatsko otkrivanje neuravnoteženog opterećenja može biti uključen zbog neuravnotežene raspodjele rublja u bubnju.</li> </ul>

<b>Problem</b>	<b>Razlog</b>	<b>Rješenje</b>
Ne odbrojava se vrijeme programa. (*)	Moguće je da postoji neravnoteža rublja u stroju.	<ul style="list-style-type: none"> <li>Sustav za automatsko otkrivanje neuravnoteženog opterećenja može biti uključen zbog neuravnotežene raspodjele rublja u bubnju.</li> </ul>
Stroj se ne prebacuje na centrifugu. (*)	Moguće je da postoji neravnoteža rublja u stroju.	<ul style="list-style-type: none"> <li>Sustav za automatsko otkrivanje neuravnoteženog opterećenja može biti uključen zbog neuravnotežene raspodjele rublja u bubnju.</li> </ul>
	Stroj neće centrifugirati ako voda nije do kraja izbačena.	<ul style="list-style-type: none"> <li>Provjerite filtar i crijevo za odvod.</li> </ul>
	Možda je nastao višak pjene i možda se uključio automatski sustav za apsorpciju pjene zbog uporabe previše deterdženta.	<ul style="list-style-type: none"> <li>Koristite preporučenu količinu deterdženta.</li> </ul>
Učink pranja je loš: Rublje posivi. (**)	Dulje je vrijeme korištena nedovoljna količina deterdženta.	<ul style="list-style-type: none"> <li>Upotrebljavajte preporučenu količinu deterdženta koja odgovara tvrdoći vode i rublju.</li> </ul>
	Dulje je vrijeme prano na niskim temperaturama.	<ul style="list-style-type: none"> <li>Odaberite pravilnu temperaturu za pranje rublja.</li> </ul>
	Upotrebljava se nedovoljna količina deterdženta s tvrdom vodom.	<ul style="list-style-type: none"> <li>Korištenje nedovoljne količine sredstva za pranje rublja s tvrdom vodom prouzrokuje da se prljavština lijepi za tkaninu zbog čega tkanina s vremenom posivi. Teško je ukloniti sivi sloj jednom kad se stvori. Upotrebljavajte preporučenu količinu deterdženta koja odgovara tvrdoći vode i rublju.</li> </ul>
	Korišteno je previše deterdženta.	<ul style="list-style-type: none"> <li>Upotrebljavajte preporučenu količinu deterdženta koja odgovara tvrdoći vode i rublju.</li> </ul>
Učink pranja je loš: Ostaju mrlje ili rublje nije bijelo. (**)	Upotrebljava se nedovoljna količina deterdženta.	<ul style="list-style-type: none"> <li>Upotrebljavajte preporučenu količinu deterdženta koja odgovara tvrdoći vode i rublju.</li> </ul>
	Stavljeno je previše rublja.	<ul style="list-style-type: none"> <li>Nemojte prepuniti stroj. Puniti stroj količinom preporučenom u „Tablici programa i potrošnje“.</li> </ul>
	Odabrani su pogrešan program i pogrešna temperatura.	<ul style="list-style-type: none"> <li>Odaberite pravilan program i pravilnu temperaturu za pranje rublja.</li> </ul>
	Upotrebljava se pogrešna vrsta deterdženta.	<ul style="list-style-type: none"> <li>Koristite originalni deterdžent prikladan za stroj.</li> </ul>
	Korišteno je previše deterdženta.	<ul style="list-style-type: none"> <li>Umetnite deterdžent u odgovarajući odjeljak. Nemojte miješati izbjeljivač s deterdžentom.</li> </ul>
Učink pranja je loš: Pojavile su se masne mrlje na rublju. (**)	Ne primjenjuje se redovito čišćenje bubnja.	<ul style="list-style-type: none"> <li>Čistite bubanj redovito. U tu svrhu pogledajte 4.4.2.</li> </ul>
Učink pranja je loš: Odjeća ima neugodan miris. (**)	Na bubnju su se stvorili mirisi i slojevi bakterija kao rezultat neprekidnog pranja na niskim temperaturama i/ili na kratkim programima.	<ul style="list-style-type: none"> <li>Ostavite ladicu za deterdžent i vrata za punjenje stroja odškrinutima nakon svakog pranja. Tako se ne može stvoriti vlažna okolina u stroju koja je pogodna za bakterije.</li> </ul>
Boja odjeće je izbledjela. (**)	Stavljeno je previše rublja.	<ul style="list-style-type: none"> <li>Nemojte prepuniti stroj.</li> </ul>
	Korišteni deterdžent vlažan je.	<ul style="list-style-type: none"> <li>Držite deterdžente zatvorenima u okolini u kojoj nema vlage i nemojte ih izlagati prevelikim temperaturama.</li> </ul>
	Odabrana je viša temperatura.	<ul style="list-style-type: none"> <li>Odaberite odgovarajući program i temperaturu u skladu s vrstom i stupnjem onečišćenja rublja.</li> </ul>
Stroj ne ispire dobro.	Količina, marka i uvjeti skladištenja korištenog deterdženta nisu pravilni.	<ul style="list-style-type: none"> <li>Koristite deterdžent prikladan za perilicu rublja i svoje rublje. Držite deterdžente zatvorenima u okolini u kojoj nema vlage i nemojte ih izlagati prevelikim temperaturama.</li> </ul>
	Deterdžent je umetnut u pogrešan odjeljak.	<ul style="list-style-type: none"> <li>Ako je umetnut deterdžent u odjeljak za pretpranje iako nije odabrano pretpranje, stroj može taj deterdžent koristiti za vrijeme ispiranja ili omekšivanja. Umetnite deterdžent u odgovarajući odjeljak.</li> </ul>
	Filtar pumpe začepljen je.	<ul style="list-style-type: none"> <li>Provjerite filtar.</li> </ul>
	Crijevo za odvod presavijeno je.	<ul style="list-style-type: none"> <li>Provjerite crijevo za odvod.</li> </ul>

Problem	Razlog	Rješenje
Rublje je kruto nakon pranja. (**)	Upotrebljava se nedovoljna količina deterdženta.	• Korištenje nedovoljne količine deterdženta za tvrdoću vode može prouzročiti da rublje s vremenom postane kruto. Upotrebljavajte prikladnu količinu deterdženta u skladu s tvrdoćom vode.
	Deterdžent je umetnut u pogrešan odjeljak.	• Ako je umetnut deterdžent u odjeljak za pretpranje iako nije odabrano pretpranje, stroj može taj deterdžent koristiti za vrijeme ispiranja ili omeškivanja. Umetnite deterdžent u odgovarajući odjeljak.
	Moguće je da je deterdžent pomiješan s omeškivačem.	• Nemojte miješati omeškivač s deterdžentom. Operite i očistite raspršivač vrućom vodom.
Rublje nema miris omeškivača. (**)	Deterdžent je umetnut u pogrešan odjeljak.	• Ako je umetnut deterdžent u odjeljak za pretpranje iako nije odabrano pretpranje, stroj može taj deterdžent koristiti za vrijeme ispiranja ili omeškivanja. Operite i očistite raspršivač vrućom vodom. Umetnite deterdžent u odgovarajući odjeljak.
	Moguće je da je deterdžent pomiješan s omeškivačem.	• Nemojte miješati omeškivač s deterdžentom. Operite i očistite raspršivač vrućom vodom.
Ostaci deterdženta u ladici za deterdžent. (**)	Deterdžent je umetnut u vlažnu ladicu.	• Osušite ladicu za deterdžent prije umetanja deterdženta.
	Deterdžent je postao vlažan.	• Držite deterdžente zatvorenima u okolini u kojoj nema vlage i nemojte ih izlagati prevelikim temperaturama.
	Plak vode nizak je.	• Provjerite tlak vode.
	Deterdžent u odjeljku za glavno pranje postao je vlažan dok je stroj primao vodu za pretpranje. Začepljene su rupe odjeljka deterdženta.	• Provjerite rupe i očistite ih ako su začepljene.
	Postoji problem s ventilima ladice za deterdžent.	• Pozovite ovlaštenog serviseru.
	Moguće je da je deterdžent pomiješan s omeškivačem.	• Nemojte miješati omeškivač s deterdžentom. Operite i očistite raspršivač vrućom vodom.
	Ne primjenjuje se redovito čišćenje bubnja.	• Čistite bubanj redovito. U tu svrhu pogledajte 4.4.2.
U stroju se stvara previše pjene. (**)	Korišteni su neprikladni deterdženti za perilicu rublja.	• Koristite deterdžente prikladne za perilicu rublja.
	Korištena je prevelika količina deterdženta.	• Koristite samo dovoljnu količinu deterdženta.
	Deterdžent je skladišten pod nepravilnim uvjetima.	• Skladištite deterdžent na zatvorenom i suhom mjestu. Nemojte ga skladištiti na prevrućem mjestu.
	Mrežasto rublje kao što je til može zbog svoje teksture stvoriti previše pjene.	• Koristite manje količine deterdženta za te vrste predmeta.
	Deterdžent je umetnut u pogrešan odjeljak.	• Umetnite deterdžent u odgovarajući odjeljak.
	Stroj je prerano primio omeškivač.	• Moguće je da postoji problem s ventilima ili raspršivačem deterdženta. Pozovite ovlaštenog serviseru.
Iz ladice za deterdžent izlazi pjena.	Korišteno je previše deterdženta.	• Pomiješajte 1 žlicu omeškivača i ½ litre vode i ulijte u glavni odjeljak za pranje u ladici za deterdžent.
		• Stavite deterdžent u stroj prikladan za programe i maksimalno punjenje kako je označeno u "Tablici programa i potrošnje". Kad upotrebljavate dodatne kemikalije (sredstva za uklanjanje mrlja, bjelila itd.), smanjite količinu deterdženta.
Rublje ostaje mokro na kraju programa. (*)	Možda je nastao višak pjene i možda se uključio automatski sustav za apsorpciju pjene zbog uporabe previše deterdženta.	• Koristite preporučenu količinu deterdženta.

(\*) Centrifuga ne radi kad rublje nije raspodijeljeno ravnomjerno u bubnju da bi se spriječilo oštećenje stroja i njegove okoline. Rublje se treba ponovno preraspodijeliti i treba ponovno uključiti centrifugu.

(\*\*) Bubanj nije redovito očišćen. Čistite bubanj redovito. Pogledajte 4.4.2



**OPREZ:** Ako ne možete riješiti problem, iako slijedite upute u ovom odjeljku, konzultirajte se s vašim dobavljačem ili ovlaštenim serviserom. Nikada nemojte sami pokušati popraviti proizvod koji ne radi.

Kada se uređaj isključuje, dugim pritiskanjem 1 i 2 gumba pomoćne funkcije, prikazuje se odbrojavanje 3-2-1 i ukupan broj ciklusa pranja izvršenih na uređaju.

Nakon prikazivanja ukupnog broja ciklusa pranja, prikazat će se kodovi grešaka ako postoje. Provjerite informacije na zaslonu preko donje tablice.

Informacije na zaslonu	Uzrok	Rješenje
Gr	Sigurnosni algoritam pokrenut je na uređaju.	Čekajte da prođe natpis. Nakon pritiskanja gumba pomoćne funkcije 1 i 2, provjerite informacije na zaslonu.
SC	Vaša reklamacija nije riješena tijekom provjere.	Pozovite ovlaštenog servisera.
E5	Možda je začepljen filtar pumpe.	Očistite filtar pumpe. Pogledajte dio "Pražnjenje preostale vode i čišćenje filtra pumpe". Isprobajte ciklus centrifuge. Ako problem nije riješen, nazovite servisni odjel.
E8	Stroj ne uzimati vodu.	<ul style="list-style-type: none"> <li>Uključite slavine.</li> <li>Uvjerite se da ne dolazi do curenja vode.</li> <li>Provjerite priključak crijeva za ulaz vode i zategnite crijevo ako je presavijeno.</li> <li>Očistite filtar pumpe. Pogledajte dio "Pražnjenje preostale vode i čišćenje filtra pumpe".</li> <li>Zatvorite prednji poklopac stroja. Uvjerite se da je poklopac zaključan.</li> </ul> Ponovno pokrenite stroj. Ako problem nije riješen, nazovite servisni odjel.
E29	Perilica se prebacila u način samozaštite zbog problema napajanja (kao što su napon, tlak vode itd.).	Za opoziv programa okrenite tipku za odabir programa te odaberite drugi program. Prethodni program će se opozvati. Pogledajte dio "Otkazivanje programa". Ako se problem i dalje ne otklanja, nazovite servisni odjel.
E17	Unutar stroja je višak pjene nakon dovršenog ciklusa.	<ul style="list-style-type: none"> <li>Skladištite deterdžent na zatvorenom i suhom mjestu. Nemojte ga skladištiti na prevrućem mjestu.</li> <li>Rabite manje količine deterdženta za propusno rublje poput tila.</li> <li>Rabite količinu deterdženta prikladnu za količinu rublja i razinu mrlje.</li> <li>Upotrebljavajte samo dovoljnu količinu deterdženta.</li> <li>Obvezno stavite deterdžent u odgovarajući odjeljak.</li> <li>Pokrenite program za čišćenje bubnja dok je stroj prazan. Pogledajte program „Čišćenje bubnja“</li> </ul> Ako vaš stroj ne sadrži program za čišćenje bubnja, možete koristiti program Pamuk 90C. <ul style="list-style-type: none"> <li>Nakon pokretanja kratkog programa bez deterdženta, provjerite stroj. Ako se problem i dalje ne otklanja, nazovite servisni odjel.</li> </ul>
E18	Ciklus centrifuge nije pokrenut zbog neravnoteže stroja.	Provjerite rublje unutar stroja. Možda nije dovoljna količina rublja. Pokušajte povećati količinu rublja. Rublje bi moglo izazvati neravnotežu; sortirajte rublje ručno i rasporedite ga ravnomjerno unutar stroja. Isprobajte ciklus centrifuge.
E12	Možda je voda ušla u stroj.	Iskopčajte stroj. Možda ima vode ispod stroja. Pokupite vodu ispod stroja. Ponovno ukopčajte stroj. Isprobajte kratki ciklus. Ako se problemi ne riješe ili uočite vodu koja curi iz jednog crijeva, zatvorite ventile i nazovite servisni odjel.
E27	Provjerite ispuštanje vode iz stroja.	Pogledajte dio "Spajanje odvodnog crijeva na odvod".
E84	Ne može se uspostaviti BLE priključak.	Pokušajte ga spojiti. Pogledajte dio "Značajka HomeWhiz i funkcija daljinskog upravljanja". Ako se problem i dalje ne otklanja, nazovite servisni odjel.



## ODRICANJE OD ODGOVORNOSTI / UPOZORENJE

Neke (jednostavne) kvarove na odgovarajući način može riješiti krajnji korisnik bez kompromitiranja sigurnosti ili nesigurne upotrebe koja može rezultirati takvim popravkom, pod uvjetom da je to izvršeno pridržavajući se i u skladu sa sljedećim uputama (pogledajte do „Samopopravak“).

Stoga, ako drukčije nije dozvoljeno u dole navedenom dijelu „Samopopravak“ popravak treba obaviti registrirani profesionalni servis kako bi se izbjegli problemi sa sigurnošću. Registrirani profesionalni servis je profesionalni servis koje mu je proizvođač dozvolio pristup uputama i popisu rezervnih dijelova za ovaj uređaj u skladu s načinima opisanim u zakonskim aktima u skladu s Direktivom 2009/125/EC. **Međutim, samo ovlaštenu servis zastupnika (i.e. ovlaštenu profesionalni servisi) kojeg možete kontaktirati pozivanjem telefonskog broja navedenog u korisničkom priručniku/jamstvenom listu ili putem ovlaštenog zastupnika može pružiti uslugu u skladu s uvjetima jamstva. Stoga, pripazite jer popravci koje su napravili profesionalni servisi (ali koje nije ovlastila tvrtka Beko) mogu poništiti jamstvo.**

### Samopopravak

Krajnji korisnik može izvršiti samopopravak pomoću sljedećih rezervnih dijelova: vrata, šarke za vrata i brtve, ostale brtve, sklop zaključivanja vrata i plastični periferni dijelovi poput dozatora deterdženta (ažurirani popis je dostupan na stranici support.beko.com od 1. ožujka 2021.).

Uz to, zbog osiguranja sigurnosti proizvoda i smanjenja opasnosti od teške ozljede navedeni samopopravak treba se obaviti pridržavajući se uputa u korisničkom priručniku za samopopravak ili uputa dostupnih na stranici support.beko.com. Zbog vaše sigurnosti, isključite proizvod iz strujne utičnice prije nego što pokušate obaviti samopopravak.

Popravak ili pokušaj popravka koji će obaviti krajnji korisnik za dijelove koji nisu uključeni na popis i/ili ako se korisnik nije pridržavao uputa u korisničkom priručniku za samopopravak ili uputa dostupnih na stranici support.beko.com., može rezultirati sigurnosnim problemima koji se ne mogu pripisati tvrtki Beko i poništiti će jamstvo za proizvod.

Stoga se izričito preporučuje krajnjim korisnicima neka se suzdrže od pokušaja obavljanja popravaka koji nisu obuhvaćeni navedenim popisom rezervnih dijelova te, u takvom slučaju, neka kontaktiraju ovlaštene profesionalne servise ili registrirane profesionalne servise. U suprotnom, takvi pokušaji krajnjih korisnika mogu rezultirati sigurnosnim problemima i oštećenjem proizvoda te posljedično izazvati požar, poplavu, strujni udar ili tešku tjelesnu ozljedu.

Kao primjer, ali ne ograničavajući se na, sljedeći popravci moraju se obaviti u ovlaštenim profesionalnim servisima ili registriranim profesionalnim servisima; motor, sklop pumpe, glavna ploča, ploča motora, ploča zaslona, grijači, itd.

Proizvođač/prodavač neće se smatrati odgovornim ni u kojem slučaju kada se krajnji korisnici nisu pridržavali gore navedenog.

Rezervni dijelovi perilice rublja ili sušilice rublja koje ste kupili dostupni su u razdoblju od 10 godina.

Tijekom ovog razdoblja, originalni rezervni dijelovi bit će dostupni za ispravan rad perilice rublja ili sušilice rublja.

# beko

## Pralni stroj

Uporabniški priročnik



WUE7512D XAW

SL





Ta izdelek je bil proizveden z uporabo najnovejše tehnologije v okolju prijaznih pogojih.

---

# 1 Splošna varnostna navodila

V ten delu so opisana varnostna navodila za zaščito pred tveganji telesnih poškodb in materialne škode. Neupoštevanje teh navodil pomeni izničenje vsakršnega jamstva.

## 1.1 Življenjska in premoženjska varnost

- ▶ Proizvoda nikoli ne postavite na tla, pokrita s preprogo, Zaradi pomanjkljivega pretoka zraka pod strojem se začnejo električni deli pregrevati. Nastopijo težave.
- ▶ Stroj, ki ni v uporabi, izklopite.
- ▶ Namestitvev in popravila lahko izvajajo le pooblašteni serviserji. Proizvajalec ne odgovarja za morebitno škodo, posledico dela, ki ga opravi nepooblaščen delavec.
- ▶ Cevi za dobavo in odjem vode je treba trdno pritrditi in prevetriti ter potrditi, da niso poškodovane. V nasprotnem primeru ustvarite nevarnost stekanja vode.
- ▶ Če je v stroju voda, ne odpirajte vrat za nalaganje perila in ne poskušajte zamenjati filtra. V nasprotnem primeru ustvarite nevarnost poplav in telesnih poškodb zaradi vroče vode.
- ▶ Blokirana vratca za nalaganje ne odpirajte na silo. Vratca lahko odprete nekaj minut po zaključku pranja. Z odpiranjem vratc za nalaganje na silo ustvarite nevarnost poškodb vratc in blokirnega mehanizma.
- ▶ Uporabljajte pralna sredstva, mehčalce in dodatke, primerne za avtomatske pralne stroje.
- ▶ Upoštevajte navodila na etiketah na perilu in na embalaži pralnega sredstva.

## 1.2 Varnost otrok

- ▶ Otroci, stari 8 let in več, ter osebe z zmanjšanimi fizičnimi, senzornimi ali duševnimi sposobnostmi ali s pomanjkljivim znanjem ali izkušnjami lahko napravo uporabljajo le pod nadzorom ali če so poučeni o varni uporabi izdelka in z njim povezanimi nevarnostmi. Otroci se ne smejo igrati z napravo. Otroci naj ne opravljajo čistilnih in vzdrževalnih del na napravi, razen, če jih kdo nadzoruje.
- ▶ Embalažni material je nevaren za otroke. Embalažni material shranite na varno mesto, kamor otroci nimajo dostopa.

- ▶ Električni proizvodi so nevarni za otroke. Preprečite otrokom dostop v bližino proizvoda, medtem ko obratuje. Ne dovolite otrokom, da se igrajo s proizvodom. Uporabite otroško ključavnico in tako preprečite otrokom poseganje v proizvod.
- ▶ Ne pozabite zapreti vratc za nalaganje, preden zapustite prostor, v katerem je nameščen proizvod.
- ▶ Hranite vsa pralna sredstva in dodatke na varnem mestu, kamor otroci nimajo dostopa ter zaprite pokrov vsebnika pralnega sredstva oziroma zatesnite embalažo pralnega sredstva.

### 1.3 Električna varnost

- ▶ V primeru kakršne koli okvare proizvoda ne uporabite, dokler okvare ne popravi pooblaščen serviser. Nevarnost električnega udara!
- ▶ Proizvod je oblikovan, tako da ponovno začne obratovati, ko se po izpadu ponovno vzpostavi napajanja. Če želite preklicati program, preberite poglavje Preklic programa.
- ▶ Priključite stroj v ozemljeno vtičnico, zaščiteno s 16 A varovalko. Poskrbite za ozemljeno namestitev, ki jo vzpostavi strokovno usposobljen električar. Naše podjetje ne odgovarja za poškodbe, ki nastanejo med uporabo proizvoda brez ozemljitve v skladu z lokalnimi predpisi.
- ▶ Proizvoda ni dovoljeno prati s curkom vode ali zlivanjem vode na proizvod. Nevarnost električnega udara!
- ▶ V nobenem primeru se ne dotikajte napajalnega kabla z mokrimi rokami. V nobenem primeru ne vlecite za kabel, ko želite izključiti napajanje; vedno z eno roko primite vtičnico, z drugo pa primite vtič in ga izvlecite.
- ▶ Stroj je treba pred namestitvijo, vzdrževanjem, čiščenjem in popravili obvezno izključiti.
- ▶ Če je napajalni kabel poškodovan, ga mora zamenjati proizvajalec, poprodajno osebje ali podobno usposobljena oseba (po možnosti električar) ali oseba, ki jo je pooblastil uvoznik, saj boste tako preprečili morebitna tveganja.

### 1.4 Varnost pred vročo površino

	<p>Med pranjem perila pri visokih temperaturah, se steklo vratc za nalaganje segreje. Zato naj se predvsem otroci med delovanjem pralnega stroja ne nahajajo v bližini vratc za nalaganje.</p>
---	--

## 2 Pomembna navodila za okolje

### Skladnost z direktivo OEE0 in odstranjevanjem odpadnih izdelkov:

Izdelek je v skladu z direktivo EU OEE0 (2012/19/EU). Izdelek vsebuje simbol za razvrstitev odpadne električne in elektronske opreme (OEE0).



Ta simbol označuje, da ta izdelek ne sme biti odložen skupaj z ostalimi gospodinjskimi odpadki po poteku roka trajanja. Uporabljeno napravo je treba vrniti v pooblaščen zbirni center za reciklažo električnih in elektronskih naprav. Več o zbirnih sistemih lahko najdete, če kontaktirate vaše lokalne oblasti ali distributerje od katerih ste nakupili vaš izdelek. Vsako gospodinjstvo igra pomembno vlogo v prenovi in reciklaži stare naprave. Ustrezno odlaganje uporabljene naprave pomaga pri varstvu pred morebitnimi negativnimi vplivi na okoljevarstvo in zdravje človeka.

### Skladnost z direktivo RoHS:

Izdelek, ki ste ga kupili, je v skladu z direktivo EU RoHS (2011/65/EU). Ne vsebuje škodljivih in prepovedanih materialov, ki so navedeni v direktivi.

### Podatki o embalaži



Embalaža izdelka je izdelan iz materiala, ki ga je mogoče reciklirati, v skladu z našimi nacionalnimi okoljskimi predpisi. Embalažnega materiala ne odlagajte skupaj z gospodinjskimi ali drugimi odpadki. Odnosite ga na zbirna mesta za embalažni material, ki so jih določile lokalne oblasti.

## 3 Pravilna uporaba

- Stroj je oblikovan in izdelan za uporabo v gospodinjstvih. Stroj ni primeren za uporabo v komercialne namene in druge nenačrtovane namene.
- Proizvod je dovoljeno uporabljati za pranje in izpiranje perila, ki je ustrezno označeno.
- Proizvajalec ne odgovarja za nepravilno uporabo ali prevoz.
- Tehnična življenjska doba stroja je 10 let. V tem obdobju vam bodo na voljo originalni rezervni deli za pravilno delovanje naprave.

## 4 Tehnične specifikacije

Ime dobavitelja ali blagovna znamka	Beko
Naziv modela	WUE7512D XAW 7000440051
Višina (cm)	84
Širina (cm)	60
Globina (cm)	49

Enojni dotok vode/dvojni dotok vode	• / -
• Na voljo	
Električna poraba (V/Hz)	230 V / 50Hz
Skupni tok (A)	10
Skupna moč (W)	2200
Koda glavnega modela	9217



# ENERG ⚡



## BEKO

Podatke o modelu → (\*)



Podatke o modelu, shranjene v bazi podatkov izdelka, dobite tako, da vnesete naslednje spletno mesto in poiščete identifikator modela (\*), ki ga najdete na energijski nalepki: <https://eprel.ec.europa.eu/>



**OPOZORILO:** Vrednosti porabe so veljavne le za primere, ko povezava z brezžičnim omrežjem ni vzpostavljena.

## 4.1 Namestititev

- Namestititev pralnega stroja naročite pri lokalnem pooblaščenem serviserju.
- Priprava lokacije in napeljave za električno energijo, vodo in odpadno vodo na mestu postavitve so dolžnost in odgovornost kupca.
- Preverite in potrdite, da med potiskanjem stroja na mesto postavitve ali med čiščenjem niste zvili, stisnili ali zdrobili dovodne in odjemne vodne cevi ter električnega kabla.
- Namestititev in električne priključke naprave naj opravi pooblaščen serviser. Proizvajalec ne odgovarja za morebitne poškodbe, ki nastanejo med opravi, ki jih izvajajo nepooblašчени delavci.
- Pred namestitvijo s prostim očesom pralni stroj pregledajte in potrdite, da ni poškodovan. Če odkrijete poškodbe, stroja ne namestite. Poškodovani stroji so nevarni.

### 4.1.1 Primerno mesto za postavititev

- Napravo postavite na trda in ravna tla. Stroja ne postavljajte na preprogo z daljšimi nitmi ali podobne površine.
- Skupna teža pralnega stroja in sušilnika (naložena), postavljena eden na drugega, je približno 180 kg. Stroj postavite na trda in ravna tla z zadostno nosilnostjo.
- Stroja ne postavite na napajalni kabel.
- Stroja ne namestite na mesta, kjer temperatura pade pod 0 °C.
- Če pustite prostor ob straneh stroja, naj bi to zmanjšalo vibracije in hrup.
- Stroja ne postavite na rob ali na ploščad stopničaste površine.
- Ne polagajte virov toplote, kot so kuhalne plošče, likalniki, pečice itd., na pralni stroj in jih ne uporabljajte na izdelku.

### 4.1.3 Odstranjevanje varoval za prevoz in prenašanje

- 1 Z ustreznim ključem odvijte vse vijake, tako da se lahko neovirano vrtijo.
- 2 Odstranite vijake za zaščito med prevozom in prenašanjem, in sicer tako, da jih narahlo zavrtite.
- 3 V luknje na plošči zadaj vstavite plastične pokrove iz vrečke, v kateri je priročnik za uporabnika.

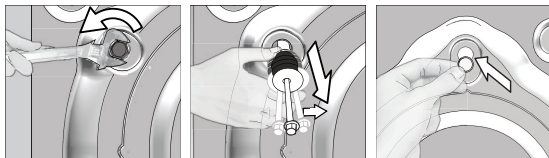

**POZOR:** Preden pralni stroj zaženete, odstranite vijake za zaščito med prevozom in prenašanjem! V nasprotnem primeru lahko pride do poškodbe naprave.



Vijake za zaščito med prevozom in prenašanjem shranite na varno mesto, tako da jih boste lahko uporabili, ko boste naslednjič premikali stroj.

Namestite vijake za zaščito med prevozom in prenašanjem v obratnem vrstnem redu demontaže.

Preden stroj premaknete na drugo mesto, obvezno pritrdite vijake za zaščito med prevozom in prenašanjem!



#### 4.1.4 Povezava dovodne cevi za vodo



Vodni tlak, potreben za pravilno obratovanje stroja, je 1-10 barov (0,1-10 MPa). Za neovirano delovanje stroja mora v eni minuti iz odprte pipe steči 10-80 litrov vode. Če je vodni tlak višji, namestite reducirni ventil.



**POZOR:** Modele z enim dovodom za vodo ni dovoljeno povezati na pipe za toplo vodo. Nevarnost poškodb perila ali preklopa stroja v varen način, tj. stroj ne deluje.

**POZOR:** Na nov stroj ne povežite starih ali uporabljenih dovodnih cevi. Nevarnost pojava madežev na perilu.

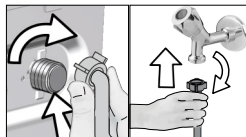

- 1 Z roko privijte matice na cevi. Matic ne privijajte z orodjem.
- 2 Potem ko napeljete cevi, odprite pipe do konca giba in potrdite, da spoji tesnijo. Če opazite uhajanje vode, zaprite pipe in odstranite matico. Preglejte tesnilo in ponovno privijte matico. Za zaščito pred uhajanjem vode in posledične škode zaprite pipe, ko stroja ne uporabljate.

#### 4.1.5 Povezava odtočne cevi na odtok

- Pritrdite konec odtočne cevi neposredno na odtok za odpadno vodo, stranišče ali kopalno kad.



**POZOR:** Nevarnost poplave v primeru izpada cevi iz ohišja med izpustom vode. Tudi nevarnost opeklin zaradi visokih temperatur med pranjem. Preprečite takšne situacije in poskrbite za neovirano dovajanje in odvajanje vode tako, da tesno pritrdite odtočno cev.

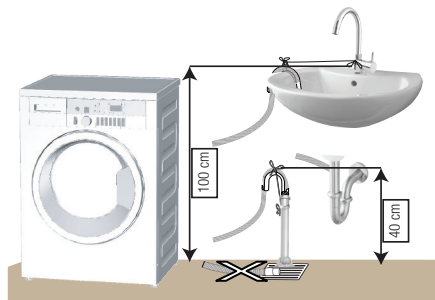

- Namestite odtočno cev na višino min. 40 cm in maks. 100 cm.
- Če odtočno cev dvignete po tem, ko je ležala na tleh ali v bližini tal (manj kot 40 cm nad tlemi), je odvajanje vode oteženo in perilo ostane po pranju preveč mokro. Zato upoštevajte višine, kot so označene na sliki.

- Za zaščito pred stekanjem onesnažene vode nazaj v stroj in za neoviran odjem takšne vode ne potopite končnega dela cevi v onesnaženo vodo in ne povežite v odtok več kot 15 cm cevi. Če je cev predolga, jo odrežite.
- Končnega dela cevi ni dovoljeno upogniti, nanj stopati in cev ne sme biti stisnjena ob odtok in stroj.
- Če je cev prekratka, dodajte originalni podaljšek. Maks. dovoljena dolžina cevi je 3,2 m. Povezavo med podaljškom cevi in odtočno cevjo stroja je treba dobro pritrditi z ustreznim objemko, tako da se ne more sneti in puščati.

## 4.1.6 Namestitev nogic



**POZOR:** Stroj mora stati uravnoteženo na nogicah, tako da obratuje tiho in brez vibracij. Uravnotežite stroj tako, da nastavite nogice. V nasprotnem primeru se stroj med obratovanjem premika - nevarnost stiskanja in vibracij.

**POZOR:** Blokirnih matic ne odvijajte z orodjem. Matica lahko poškodujete.

- 1 Z roko odvijte blokirne matice na nogicah.
- 2 Nastavite nogice, tako da stroj uravnotežite.
- 3 Z roko privijte vse blokirne matice.

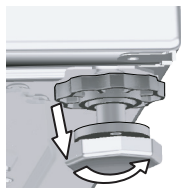

## 4.1.7 Električna povezava

Priključite stroj v ozemljeno vtičnico, zaščiteno s 16 A varovalko. Naše podjetje ne odgovarja za poškodbe, ki nastanejo med uporabo proizvoda brez ozemljitve v skladu z lokalnimi predpisi.

- Povezava mora biti v skladu z veljavnimi državnimi predpisi.
- Ožičenje tokokroga električne vtičnice mora izpolnjevati zahteve naprave. Priporočamo uporabo prekinjevalca tokokroga GFCI.
- Poskrbite, da bo vtič napajalnega kabla po namestitvi dostopen brez težav.
- Če je vrednost toka varovalke ali prekinjala v ohišju manjša od 16 A, pokličite strokovno usposobljenega električarja, da namesti varovalko 16 A.
- Predpisana napetost v »Tehničnih specifikacijah« mora biti enaka omrežju napetosti.
- Povezav ni dovoljeno vzpostavljati s podaljški ali več vtiči.



**POZOR:** Poškodovane električne kable zamenja pooblaščen serviser.

## 4.1.8 Prva uporaba



Pred prvo uporabo stroja preverite in potrdite, da ste ustrezno opravili vsa pripravljala dela po navodilih iz poglavij »Pomembna varnostna navodila« in »Namestitev«.

Stroj pripravite na pranje perila tako, da najprej zaženete program Čiščenje bobna. Če stroj ne vključuje tega programa, uporabite metodo, ki je opisana v razdelku 4.4.2.



Uporabljajte sredstvo za zaščito pred nastajanjem vodnega kamna, primerno za pralne stroje.

Po opravljenih procesih za nadzor kakovosti med proizvodnjo je morda v stroju ostala manjša količina vode. Ta voda ne predstavlja nevarnosti za stroj.

## 4.2 Priprava

### 4.2.1 Sortiranje perila

- \* Sortirajte perilo po vrsti tkanine, barvi, umazanosti ter dovoljeni temperaturi pranja.
- \* Obvezno upoštevajte navodila na etiketah na perilu.

### 4.2.2 Priprava perila za pranje

- Perilo s kovinskimi dodatki, kot so nedrčki z žico, pasne sponke in kovinski gumbi, lahko poškoduje stroj. Odstranite kovinske dele ali dajte perilo v pralne vrečke oziroma kar prevleko za vzglavnik.
- Spraznite žepe, vzemite ven kovance, svinčnike in sponke; žepe obrnite in jih očistite. Takšni predmeti lahko poškodujejo stroj in med pranjem ustvarjajo hrup.
- Za majhna oblačila, kot so otroške nogavice in najlon nogavice, uporabite pralno vrečko ali prevleko za vzglavnik.
- Zaveso položite v stroj brez tlačenja. Odstranite elemente za pritrditev zaves.
- Zaprite zadrge, prišijte zrahljane gumbe in popravite razporke in raztrge.
- Za oblačila, označena z oznako "strojno pranje" in "ročno pranje", nastavite ustrezen program pranja.
- Ne perite skupaj barvnega in belega perila. Nova in temna barvna oblačila spustijo barvo. Perite jih ločeno.
- Trdovratne madeže primerno obdelajte že pred pranjem. Če niste prepričani, se posvetujte s čistilnico.
- Uporabljajte samo barve/izdelke za spreminjanje barve in odstranjevanje vodnega kamna, ki so primerni za strojno pranje. Obvezno upoštevajte navodila na embalaži.
- Hlače in občutljiva perila pred pranjem obrnite na notranjo stran.
- Oblačila iz angora volne pred pranjem pustite nekaj ur v zamrzovalniku. Tako boste zmanjšali kosmatenje.
- Perilo, umazano z moko, prahom, mlekom v prahu itd., najprej močno otesite in šele nato naložite v stroj. Prah in praški na perilu se lahko čez čas nakopičijo v notranjih delih stroja in povzročijo škodo.

### 4.2.3 Nasveti za varčevanje z energijo in vodo

Naslednje informacije vam bodo pomagale pri uporabi izdelka na okolju prijazen način.

Izdelek uporabljajte z največjo dovoljeno nosilnostjo za izbrani program, vendar ne preobremenjujte.

Glej »Preglednica programov in porab«.

- Obvezno upoštevajte navodila za temperaturo na embalaži pralnega sredstva.
- Manj umazano perilo perite z nizkimi temperaturami.
- Za manjše količine manj umazanega perila nastavite programe hitrega pranja.
- Ne nastavite predpranja in visokih temperatur za pranje perila, ki ni zelo umazano ali zamazano.
- Če boste perilo posušili v sušilnem stroju, med pranjem izberite največjo priporočljivo hitrost centrifugiranja.
- Uporabite toliko pralnega sredstva, kot ga priporoča etiketa na embalaži pralnega sredstva.

### 4.2.4 Nalaganje perila

1. Odprite pokrov za perilo.
2. Nežno vstavite perilo v stroj.
3. Potisnite vratca za nalaganje, tako da zaslišite, kako se zaskočijo. Prepričajte se, da se oblačila niso zataknila v vratih. Medtem ko program teče, so vratca blokirana. Vratca lahko odprete nekaj minut po zaključku programa.

### 4.2.5 Ustrezna količina perila

Največja količina perila je odvisna od vrste perila, stopnje umazanosti in želenega programa pranja. Stroj samodejno nastavi količino vode glede na težo naloženega perila.



**OPOZORILO:** Upoštevajte informacije iz "Preglednice programov in porabe". Če naložite preveč perila in preobremenite stroj, so rezultati pranja slabši. Še več, stroj obratuje hrupno in vibrira.

## 4.2.6 Uporaba pralnega sredstva in mehčalca



Ob uporabi pralnega sredstva, mehčalca, škroba, barvila, belila ali sredstva za odstranjevanje vodnega kamna pozorno preberite navodila proizvajalca na embalaži in upoštevajte navodila za doziranje. Uporabite merilno čašo, če je na voljo.

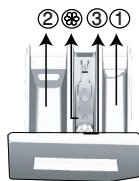

Predal za pralno sredstvo sestavljajo trije predeli:

- (1) za predpranje
- (2 za glavno pranje
- (3) za mehčalec
- (☼) V predelku za mehčalec je tudi sifonski kos.

### Pralno sredstvo, mehčalec in druga čistilna sredstva

- Pralno sredstvo in mehčalec dodajte, preden zaženete program pranja.
  - Predal za pralno sredstvo mora biti med pranjem zaprt.
  - Če nastavite program brez predpranja, ne dodajte pralnega sredstva v predelek za predpranje (predelek št. "1").
  - Če nastavite program s predpranjem, ne dodajte tekočega pralnega sredstva v predelek za predpranje (predelek št. "1").
  - Če ste v boben naložili vrečko s pralnim sredstvom ali pralno kroglico, ne nastavite programa s predpranjem. Vrečko s pralnim sredstvom ali pralno kroglico dajte med perilo v stroju.
- Če uporabljate tekoče pralno sredstvo, ne pozabite dati lončka s tekočim pralnim sredstvom v predelek za pranje (predelek št. »2«).

### Izbira vrste detergenta

Vrsta pralnega sredstva je odvisna od programa pranja, vrste in barve tkanin.

- Za barvno in belo perilo uporabljajte različne detergente.
- Občutljivo perilo perite s posebnimi pralnimi sredstvi (tekoče pralno sredstvo, šampon za volno itd.), ki so izdelana posebej za občutljivo perilo in v predlaganih programih.
- Za pranje temnih oblačil in prešitih odev je priporočljiva uporaba tekočega pralnega sredstva.
- Volne operite v predlaganem programu s posebnim detergentom, narejenim posebej za volnene.
- Preglejte del opisov programov za predlagani program za različne tekstilije.
- Vsa priporočila o detergentih veljajo za izbrani temperaturni razpon programov.



**POZOR:** Uporabljajte le pralna sredstva, izdelana za uporabo v pralnih strojih.

**POZOR:** Ne uporabljajte milnih praškov.

### Nastavitev količine pralnega sredstva

Količina pralnega sredstva je odvisna od količine perila, umazanosti perila in trdote vode.

- Ne dozirajte več, kot velja priporočilo na embalaži pralnega sredstva; posledica nepravilnega doziranja so premočno penjenje, slabo izpiranje, stroškovna neučinkovitost in okolju škodljivo ravnanje.
- Za manjše količina perila ali ne zelo umazano perilo uporabite manj pralnega praška.

### Uporaba mehčalcev

Mehčalec dolijte v ustrezen predelek v predalu za pralno sredstvo.

- Ne vlijte nad oznako (> max <) v predelku za mehčalec.
- Mehčalec, ki ni več v tekočem stanju, razredčite z vodo, preden ga vlijete v predal za pralno sredstvo.

## Uporaba tekočih pralnih sredstev

Če je na voljo lonček za tekoče pralno sredstvo:

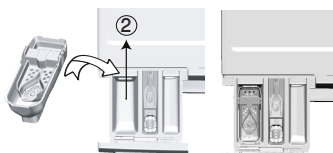

- Dajte lonček za tekoče pralno sredstvo v predelek št. »2«.
- Tekoče pralno sredstvo, ki ni več v tekočem stanju, razredčite z vodo, preden ga vlijete v predal za pralno sredstvo.

Če je izdelek opremljen z delom za tekoči detergent:

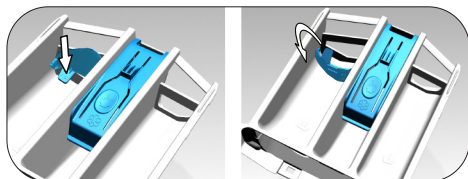

- Kadar želite uporabiti tekoče pralno sredstvo, pritisnite točko, ki je prikazana, za vrtenje aparata. Del, ki pade navzdol, bo deloval kot ovira za tekoče pralno sredstvo.
- Če je potrebno, očistite pripomoček z vodo, medtem ko je nameščen ali pa ga najprej odstranite.
- Če boste uporabili pralni prašek, mora biti pripomoček pritrjen v zgornjem položaju.

Če ni lončka za tekoče pralno sredstvo:

- Ne uporabite tekočega pralnega sredstva za program s predpranjem.
- Tekoče pralno sredstvo lahko pusti madeže na oblačilih, v stanju, ko je vključena funkcija Zakasnitev zagona. Če načrtujete uporabo funkcije Zakasnitev zagona, ne uporabite tekočega pralnega sredstva.

## Uporaba pralnega sredstva v obliki gela ali tablete

- Če je gel zaradi svoje gostote v tekočem stanju in stroj ni opremljen s posebnim lončkom za tekoče pralno sredstvo, dolijte gel v predelek za pranje, in sicer med prvim dovajanjem vode. Če je stroj opremljen z lončkom za tekoče pralno sredstvo, vlijte gel v lonček, preden zaženete program.
- Gel, ki zaradi svoje gostote ni v tekočem stanju, ali gel v kapsuli, pred pranjem vstavite neposredno v boben.
- Pralno sredstvo v obliki tablet dajte pred pranjem v predelek za pranje (predelek št. "2") ali neposredno v boben.

## Uporaba apreture

- V predelek za mehčalec dodajte tekočo sodo, sodo v prahu ali barvilo. Mehčalca in škroba med pranjem ne uporabljajte skupaj. Po uporabi škroba notranjost naprave obrišite z vlažno in čisto krpo.

## Uporaba sredstev za odstranjevanje vodnega kamna

- Po potrebi uporabite sredstvo za odstranjevanje vodnega kamna, posebej izdelano za pralne stroje.

## Uporaba belil

Izberite program s predpranjem in dodajte belilno sredstvo, ko se zažene predpranje. V predel za predpranje ne dajte pralnega sredstva. Druga možnost je, da nastavite program z dodatnim izpiranjem in dodate belilno sredstvo, medtem ko stroj prejema vodo iz predelka za pralno sredstvo, tj. med prvim izpiranjem.

- Ne mešajte belilnega in pralnega sredstva.
- Uporabite le majhno količino (ok. 50 ml) belilnega sredstva in dobro izperite oblačila - tveganje draženja kože. Belila ne uporabljajte za barvnega oblačila in ga ne vlivajte na perilo.
- Če uporabljate belilno sredstvo na osnovi kisika, izberite program za pranje pri nizkih temperaturah.
- Belilno sredstvo na osnovi kisika se lahko uporablja skupaj s pralnim sredstvom; vendar, če nimata iste konsistence, v predelek za pralno sredstvo št. 2 v predalu za pralno sredstvo najprej dodajte pralno sredstvo in počakajte, da stroj izpere pralno sredstvo med dovajanjem vode v stroj. Medtem ko se voda dovaja v stroj, dodajte belilo v isti predelek.

## 4.2.7 Nasveti za učinkovito pranje

		Oblačila			
		Svetle barve in belo perilo	Barve	Črna/temne barve	Občutljivo/volneno/svileno perilo
		(Priporočljive temperature glede stopnje umazanosti: 40-90 °C)	(Priporočljive temperature glede stopnje umazanosti: mrzlo -40 °C)	(Priporočljive temperature glede stopnje umazanosti: mrzlo -40 °C)	(Priporočljive temperature glede stopnje umazanosti: mrzlo -30 °C)
<b>Stopnja umazanosti</b>	<b>Močno umazano</b>  (trdovratni madeži kot so trava, kava, sadje in kri.)	Morda bo treba madeže predhodno obdelati ali vklopiti predpranje. Prah in tekoča pralna sredstva priporočljiva za belo perilo lahko uporabljate v enakih količinah kot za močno umazana oblačila. Za odstranjevanje blatnih madežev in madežev, ki so občutljivi na belilo, uporabljajte prah.	Prah in tekoča pralna sredstva priporočljiva za pisano perilo lahko uporabljate v enakih količinah kot za močno umazana oblačila. Za odstranjevanje blatnih madežev in madežev, ki so občutljivi na belilo, uporabljajte prah. Uporabite pralna sredstva brez belila.	Tekoča pralna sredstva priporočljiva za pisano in temno perilo lahko uporabljate v enakih količinah kot za močno umazana oblačila.	Tekoča pralna sredstva za občutljiva oblačila. Volnena in svilena oblačila perite s posebnimi pralnimi sredstvi za volno.
	<b>Običajno umazano</b> (Na primer madeži na ovratnikih in manšetah)	Prah in tekoča pralna sredstva priporočljiva za belo perilo lahko uporabljate v enakih količinah kot za običajno umazana oblačila.	Prah in tekoča pralna sredstva priporočljiva za pisano perilo lahko uporabljate v enakih količinah kot za običajno umazana oblačila. Uporabite lahko pralna sredstva, ki ne vsebujejo belila.	Tekoča pralna sredstva priporočljiva za pisano in temno perilo lahko uporabljate v enakih količinah kot za običajno umazana oblačila.	Tekoča pralna sredstva za občutljiva oblačila. Volnena in svilena oblačila perite s posebnimi pralnimi sredstvi za volno.
	<b>Manj umazano</b>  (Ni vidnih madežev.)	Prah in tekoča pralna sredstva priporočljiva za belo perilo lahko uporabljate v enakih količinah kot za manj umazana oblačila.	Prah in tekoča pralna sredstva priporočljiva za pisano perilo lahko uporabljate v enakih količinah kot za manj umazana oblačila. Uporabite lahko pralna sredstva, ki ne vsebujejo belila.	Tekoča pralna sredstva priporočljiva za pisano in temno perilo lahko uporabljate v enakih količinah kot za manj umazana oblačila.	Tekoča pralna sredstva za občutljiva oblačila. Volnena in svilena oblačila perite s posebnimi pralnimi sredstvi za volno.

## 4.3 Delovanje izdelka

### 4.3.1 Nadzorna plošča

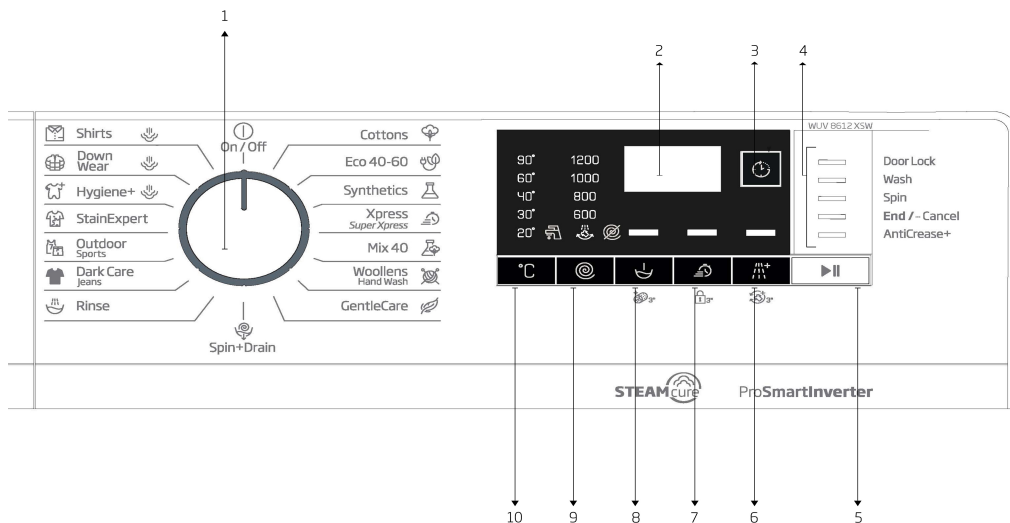

1 – Gumb za izbiro programa (najvišji položaj Vklp / Izklop)

2 – Zaslon

3 – Gumb za nastavev končnega časa

4 - Kontrolni indikator programa

5 – Gumb za Zagon/Premor

6 – Gumb za dodatno funkcijo 3

7 – Gumb za dodatno funkcijo 2

8 – Gumb za dodatno funkcijo 1

9 – Gumb za nastavev hitrosti centrifugiranja

10 – Gumb za nastavev temperature

### 4.3.2 Priprava stroja

1. Prepričajte se, da so cevi tesno povezane.

2. Stroj priključite na napajanje.

3. Popolnoma odprite pipo za vodo.

4. Perilo vstavite v pralni stroj.

5. Dodajte pralno sredstvo in mehčalec.

### 4.3.3 Izbira programa in nasveti za učinkovito pranje

1. Izberite program, primeren za vrsto, količino, umazanost perila, kot je označeno v Preglednici programov in porabe in Preglednici temperature v nadaljevanju.

2. Z gumbom za izbiro programa izberite želeni program.

#### 4.3.4 Preglednica programov in porabe

SL	Program	Največja obremenitev (kg)	Poraba vode (l)	Poraba energije (kWh)	Pomožna funkcija					Izbirni temperaturni razpon °C
					Maks. hitrost	Predpranje	Hitro+	Dodatno izpiranje	Protி mečkanju+	
Cottons	90	7	92	2,25	1000	•	•	•	•	Hladno - 90
	60	7	92	1,70	1000	•	•	•	•	Hladno - 90
	40	7	89	1,05	1000	•	•	•	•	Hladno - 90
Eco 40-60	40 ***	7	52,0	0,990	1000					40-60
	40***	3,5	38,0	0,600	1000					40-60
	40 ***	2	26,0	0,340	1000					40-60
Synthetics	60	3	65	1,20	1000	•	•	•	•	Hladno - 60
	40	3	63	0,75	1000	•	•	•	•	Hladno - 60
Xpress / Super Short	90	7	62	2,00	1000		•	•	•	Hladno - 90
	60	7	62	1,10	1000		•	•	•	Hladno - 90
	30	7	60	0,20	1000		•	•	•	Hladno - 90
Xpress / Super Short + Fast	30	2	41	0,15	1000		•	•	•	Hladno - 90
Mix 40	40	3	65	0,75	800	•	•		•	Hladno - 40
Woolens / Hand Wash	40	1,5	55	0,55	1000			•		Hladno - 40
Gentlecare	30	3	51	0,65	800			•		Hladno - 40
Dark care / Jeans	40	2,5	82	0,85	1000	•	•	*	•	Hladno - 40
Outdoor / Sports	40	3	44	0,45	1000	•				Hladno - 40
Stain Expert	30	3,5	70	1,50	1000	•	•			30 - 60
Hygiene + Steam	90	7	129	2,80	1000			*		40-90
Down Wear + Steam	60	1,5	75	1,75	1000			•		40-60
Shirts + Steam	60	3	62	1,70	800	•	•	•	•	40-60
Drum Clean + Steam	90	-	76	2,40	600					90

• : Izbirno

\* : Samodejno izbrano, ni mogoče preklicati.

\*\*\*: Eco 40-60 z izbiro temperature 40 °C je testni program v skladu z EN 60456:2016/A11:2020 energijsko nalepko in Delegirano uredbo Komisije (EU) 2019/2014

- : Glejte opis programa za največjo dovoljeno obremenitev.



Vrednosti porabe (SL)								
	Izbira temperature (°C)	Hlrost ožemanja (vrt./min)	Nosilnost (kg)	Trajanje programa (hh:mm)	Poraba energije (kWh/cikel)	Poraba vode (L/cikel)	Temperatura perila (°C)	Preostala vsebnost vlage (%)
Eco 40-60	40	1000	7,0	03:27	0,990	52,0	41	60
	40	1000	3,5	02:41	0,600	38,0	39	61
	40	1000	2	02:41	0,340	26,0	25	67
Cottons	20	1000	7	03:35	0,700	89,0	20	62
Cottons	60	1000	7	03:35	1,700	92,0	60	62
Synthetics	40	1000	3	02:15	0,750	63,0	40	45
Express / Super Xpress	30	1000	7	00:28	0,200	60,0	23	62

Tabela simbolov

### 4.3.5 Glavni programi

Uporabite naslednje glavne programe, odvisno od vrste tkanine.

#### • Cottons (Bombaž)

V tem programu lahko operete trajno bombažno perilo (rjuhe, posteljnino, brisače, kopalni plašči, spodnje perilo itd.). Ko pritisnete tipko za funkcijo hitrega pranja, se čas trajanja programa občutno skrajša, učinkovitost pranja pa zagotovi intenzivno pranje. Če ne izberete funkcije hitrega pranja, se s tem znatno izboljša učinkovitost pranja in izpiranja močno umazanega perila.

#### • Synthetics (Sintetika)

Ta program lahko uporabite za pranje majic, tkanin iz sintetičnih / bombažnih izdelkov itd. Trajanje programa je občutno krajše in zagotovljena je učinkovitost zmogljivost pranja. Če ne izberete funkcije hitrega pranja, se s tem znatno izboljša učinkovitost pranja in izpiranja močno umazanega perila.

#### • Woollens / Hand Wash (Volna / Hin Pranje)

Ta program uporabite za pranje volnenih / občutljivih oblačil. Izberite temperaturo, ki ustreza etiketam na perilu. Vaše perilo bo oprano z zelo nežnimi gibi, da se ne bo poškodovalo.

### 4.3.6 Dodatni programi

Za posebno perilo so na voljo dodatni programi.



#### INFORMACIJE

- Dodatni programi se lahko razlikujejo glede na model stroja.

#### • Eco 40-60

Program eco 40-60 lahko v istem ciklu očisti normalno umazano bombažno perilo, razglašeno za pranje pri 40 °C ali 60 °C, skupaj v istem ciklu, in da se ta program uporablja za oceno

skladnosti z zakonodajo EU o okoljskem oblikovanju.

Čeprav traja dlje kot vsi drugi programi, omogoča velik prihranek energije in vode. Dejanska temperatura vode se lahko razlikuje od navedene temperature pranja. Če v stroj vstavite manj perila (npr. 1/2 zmogljivosti ali manj), se lahko čas programa samodejno skrajša. V tem primeru se bo poraba energije in vode bolj zmanjšala.

#### • Hygiene+ (Higiena+)

Z uporabo pare na začetku programa boste enostavneje zmečhali umazanijo.

Ta program uporabite za svoje perilo (otroška oblačila, posteljnino, posteljnino, spodnje perilo itd. Bombažni predmeti), za katere potrebujete antialergijsko in higiensko pranje pri visoki temperaturi z intenzivnim in dolgim ciklom pranja. Visoka stopnja higijene je zagotovljena zahvaljujoč uporabi pare pred zagonom programa, visokim temperaturam in dodatnemu izpiranju.

- Program je preizkusila "British Allergy Foundation" (Allergy UK) z izbrano temperaturno temperaturo 60 °C in potrdila njegovo učinkovitost pri odstranjevanju alergenov poleg bakterij in plesni.



Allergy UK je zaščitni znak British Allergy Foundation. Pečat odobritve je zasnovan tako, da nudi navodila osebam, ki želijo informacije, ali izdelek znatno zmanjša količino alergenov v okolju, v katerega je nameščen, ali omejuje / zmanjšuje / odstranjuje alergene. Njegov namen je predložiti dokaze, da so bili proizvodi preskušeni znanstveno ali pregledani, da bi zagotovili merljive rezultate.

#### • GentleCare (Občutljivo)

Ta program lahko uporabite za pranje občutljivega perila, kot je perilo iz mešanice bombaža / sintetike, pletenine ali nogavice. Pralni gibi v tem programu so bolj občutljivi. Za oblačila, katerih barvo želite ohraniti, nastavite temperaturo na 20 stopinj oziroma uporabite možnost hladnega pranja.

### • Xpress / Super Xpress (Ekspresno / super kratko)

S tem programom lahko v kratkem času operete rahlo umazana bombažna oblačila. Ko izberete funkcijo hitrega pranja, lahko trajanje programa zmanjšate na 14 minut. Ko izberete funkcijo hitrega pranja, lahko perete največ 2 (dva) kg perila.

### • Dark Care / Jeans (Temno perilo / kavbojke)

Ta program uporabite za ohranitev barve svojih temnih oblačil ali kavbojk. Zahvaljujoč posebnim gibom bobna ta program zagotavlja visoko učinkovitost pranja celo pri nizkih temperaturah. Za temno perilo se priporoča uporaba tekočega pralnega sredstva ali pralnega sredstva za volno. S tem programom ne perite občutljivih oblačil, ki vsebujejo volno, itd.

### • Mix 40

Ta program lahko uporabite za skupno pranje bombažnih in sintetičnih oblačil, ne da bi jih morali ločiti.

### • Shirts (Srajce)

Ta program se uporablja za pranje majic iz bombažnih, sintetičnih in sintetičnih mešanih tkanin. Zmanjša gubice. Na koncu programa se nanese para, da pomaga pri zmanjševanju gub. Poseben profil vrtenja in para, ki se nanese na koncu programa, zmanjšata gubice na vaših srajcah. Če pritisnete tipko za funkcijo hitrega pranja, je uporabljen algoritem predhodne obdelave.

- Na oblačila neposredno nanesite kemikalijo pred obdelavo ali jo dodajte skupaj z detergentom, ko stroj začne odvajati vodo iz glavnega pralnega prostora. Tako je učinkovitost v precej krajšem času enaka kot pri običajnem pranju. Življenjska doba vaših srajc se podaljša.

### • Outdoor / Sports (Oblačila za uporabo na prostem/športna oblačila)

Ta program uporabite za pranje outdoor / športnih oblačil, ki vsebujejo bombažno / sintetično mešanico, pa tudi nepremočljive krpe, kot so gore-tex. Ta program pere perilo nežno, zahvaljujoč posebnim gibanjem.

### • StainExpert (Strokovnjak za madeže)

Vaš pralni stroj ima poseben program za madeže, ki zagotavlja, da se različne vrste madežev odstranijo na najučinkovitejši način. Ta program uporabljajte samo za uporabo trajnih, obarvanih bombažev. V tem programu ne perite občutljivih ali nebarvnih oblačil. Pred pranjem morate preveriti oznake oblačil (priporočljivo za majice, hlače, kratke hlače, majice, otroška oblačila, pižame, predpasnike, namizne prte, posteljnino, prevleke za odeje, rjuhe, brisače za kopal / brisače za plažo, običajne brisače, nogavice in bombažno spodnje perilo, primerno za dolge cikle pranja pri visoki temperaturi). S programom za samodejno čiščenje lahko glede na hitro izbiro funkcij odstranite 24 vrst madežev, ki so združeni v dve kategoriji. Tu lahko vidite skupine madežev, ki temeljijo na hitri izbiri funkcij. Spodaj lahko najdete skupine madežev glede na izbiro hitre funkcije.

Ko izberete hitro funkcijo:		Ko hitra funkcija ni izbrana:	
Kri	Sadni sok	Maslo	Hrana
Čokolada	Kečap	Trava	Majoneza
Puding	Rdeče vino	Blato	Solatni preliv
Jajce	Kari	Koka kola	Ličila
Čaj	Marmelada	Znoj	Strojno olje
Kava	Premog	Umazan ovrtnik	Hrana za dojenčke

- Izberite program za madeže.
- V zgoraj omenjenih skupinah za madeže poiščite vrsto madežev, ki jo želite odstraniti, in izberite tipko za hitro pomožno funkcijo, da izberete ustrežno skupino.
- Pazljivo preberite oznako oblačila in se prepričajte, da sta izbrana temperatura in hitrost vrtenja primerna.

### • Down Wear (Spodnje perilo)

Ta program uporabite za pranje plaščev, telovnikov, jopičev itd., Na katerih je oznaka "strojno pralna". Zahvaljujoč posebnim profilom centrifugiranja voda doseže zračne prostore med perjem. Ob koncu programa je uporabljena para, ki pomaga zmehčati večje kose perila, kot so brisače.

### 4.3.7 Posebni programi

Za posebne aplikacije izberite katerega koli od naslednjih programov.

#### • Rinse (Izpiranje)

Uporabite za ločeno izpiranje ali škrobljenje perila.

#### • Spin+Drain (Centrifugiranje in črpanje vode)

S tem programom odstranite vodo na obleki / v stroju.

Pred izbiro tega programa izberite zeleno hitrost vrtenja in pritisnite gumb Zagon / Premor. Najprej se iz stroja izčrpa voda. Nato stroj zažene centrifugiranje perila z nastavljeno hitrostjo in sproti črpa vodo.

Če želite le izčrpati vodo in ne želite zagnati centrifugiranja, nastavite program "Spin + Pump" in s pomočjo gumba Prilagoditev hitrosti vrtenja izberite funkcijo No Spin. Pritisnite gumb za Zagon / Premor.



#### INFORMACIJE

- Za občutljive tkanine uporabljajte manjšo hitrost centrifugiranja.

### 4.3.8 Izbira temperature

Kadar koli je izbran nov program, se na indikatorju temperature prikaže priporočena temperatura za izbrani program.

Če želite temperaturo zmanjšati, pritisnite gumb za nastavitev temperature. Temperatura se bo postopoma zniževala. Ko izberete nizko temperaturo, se lučke vrednosti temperature ne prižgejo.



#### INFORMACIJE

- Če program ne doseže koraka ogrevanja, lahko temperaturo spremenite, ne da bi preklpili na način Premor.

### 4.3.9 Izbira hitrosti centrifugiranja

Kadar koli je izbran nov program, je na indikatorju hitrosti vrtenja prikazana priporočena hitrost izbranega programa.

Če želite zmanjšati hitrost vrtenja, pritisnite gumb za prilagajanje hitrosti vrtenja. Hitrost centrifugiranja se postopoma zmanjšuje. Nato se na zaslonu na zaslonu prikažeta možnosti "Rinse Hold" in "No Spin". Ko je izbrana funkcija „No Spin“, indikatorske lučke nivoja izpiranja ne svetijo.

#### Zadržji izpiranje

Če perila ne boste vzeli iz pralnega stroja takoj, ko se program zaključi, vključite funkcijo za zadržanje izpiranja, da perilo ostane v vodi za zadnje izpiranje, kar bo preprečilo mečkanje perila, ko v stroju ne bo več vode. Po tem pritisnite na gumb Zagon/Premor, če želite izpustiti vodo brez centrifugiranja. Program se bo nadaljeval tam, kjer je izpadel, izlijte vodo in nato bo dokončan.

Če želite zagnati centrifugo za perilo, ki stoji v vodi, nastavite hitrost centrifugiranja in pritisnite gumb za Zagon/Premor. Program se bo nadaljeval. Voda bo odtekala, perilo se bo zavrtelo in program se bo končal.



#### INFORMACIJE

- Če program ne doseže koraka centrifugiranja, lahko hitrost spremenite, ne da bi preklpili na način Premor.

### 4.3.10 Izbira dodatne funkcije

Dodatne funkcije nastavite, preden zaženete program. Dodatne funkcije, ki ustrezajo programu v teku, lahko izberete ali prekličete, ne da bi pritisnili gumb za Zagon/Premor, medtem ko stroj obratuje. Za takšen korak mora biti stroj v koraku tik pred dodatno funkcijo, ki jo želite izbrati ali preklicati. Če pomožne funkcije ni mogoče izbrati ali preklicati, lučka ustrezne funkcije utripa 3-krat, da uporabnika opozori.



#### INFORMACIJE

- Če pred zagonom stroja izberete drugo dodatno funkcijo, ki ni združljiva s prvo dodatno funkcijo, sistem prekliče prvo izbrano funkcijo in vključi drugo izbrano dodatno funkcijo.
- Dodatno funkcijo, ki ni združljiva s programom, ni mogoče izbrati. (Glejte tabelo programov in porabe)
- Gumbi za dodatne funkcije niso enaki na vseh modelih stroja.

### 4.3.10.1 Dodatne funkcije

#### • Prewash (Predpranje)

Predpranje je smotno nastaviti samo za zelo umazano perilo. Če predpranje ne uporabite, boste prihranili energijo, vodo, detergent in čas.



#### INFORMACIJE

- Predpranje brez pralnega sredstva se priporoča za til in zavese.

#### • Fast +(Hitro+)

Ko izberete to funkcijo, se trajanje ustreznih programov skrajša za 50 %.

Zahvaljujoč optimiziranim korakom pranja, močnemu mehanskemu delovanju in optimalni porabi vode je kljub skrajšanem trajanju dosežena visoka učinkovitost pranja.

#### • Extra Rinse (Dodatnoizpiranje)

Ta funkcija omogoča, da stroj po glavnem pranju opravi še en cikel izpiranja. Tako se lahko zmanjša tveganje za občutljive kože (dojenčke, alergijske kože itd.), ki jih povzročijo minimalni ostanki detergenta na perilu.

### 4.3.10.2 Funkcije/programme izberete s 3-sekundnim pritiskom gumbov za funkcije

#### • Drum Clean (Čiščenje bobna)

Za izbiro tega programa pritisnite in 3 sekunde držite gumb za dodatno funkcijo 1.

Uporabljajte ga redno (vsakih 1-2 mesecev) za čiščenje bobna in zagotovitev potrebne higijene. Zaženite program, ko je stroj popolnoma prazen. Za boljše rezultate dodajte sredstvo za odstranjevanje vodnega kamna v predelek za pralno sredstvo št. "2". Ob koncu programa pustite vratca priprta, da se notranjost stroja posuši.



#### INFORMACIJE

- To ni program pranja. To je program vzdrževanja.
- Ta program ne zaženite, če je v napravi kakšen predmet. Če program kljub temu vklopite, bo stroj samodejno zaznal perilo v notranjosti in program prekinil.

#### • ChildLook (Otroška ključavnica)

Otrokom lahko preprečite posege v napravo s funkcijo Otroška ključavnica. Tako se lahko izognete spremembam v delujočem programu.



## INFORMACIJE

- Če zavrtite gumb za izbiro programa, ko je vklopljena otroška ključavnica, se na zaslonu prikaže "Con". Medtem ko je omogočena Otroška ključavnica, ne morete spremeniti programov, izbrane temperature, hitrosti ali pomožnih funkcij.
- Tudi če z gumbom za izbiro programa izberete drug program, medtem ko je vključena otroška ključavnica, se nadaljuje predhodno izbran program.

### Da omogočite Otroško ključavnico:

Pritisnite in držite gumb 2 pomožne funkcije 3 sekundi. Medtem ko držite pritisnjeno tipko 3 sekunde, se prikažejo C03, C02 in C01. Nato se na zaslonu izpiše "Con", ki uporabnika opozori, da je omogočeno otroško zaklepanje. Če pritisnete katerikoli gumb ali obrnete izbiro programa gumb, ko je omogočena možnost zaklepanja otroka, bo prikazano isto opozorilo.

### Da onemogočite otroško ključavnico:

Pritisnite in držite gumb 2 pomožne funkcije 3 sekundi, ko se program izvaja. Medtem ko držite gumb pritisnjen 3 sekunde, se prikažejo C03, C02 in C01. Nato se prikaže »COF«, ki uporabnika opozori, da je otroška ključavnica onemogočena.



## INFORMACIJE

- Poleg zgornje metode za izključitev otroške ključavnice prekopite gumb za izbiro programa v položaj Vklon / izklop, ko se noben program ne izvaja, in izberite drug program.
- Otroška ključavnica ne bo onemogočena po izpadu ali izklopu napajanja.

### • Proti mečkanju+ 3"

Če pritisnete in zadržite gumb 3 pomožne funkcije 3 sekunde, bo ta funkcija izbrana in zasveti nadaljnja lučka ustreznega programa. Ko izberete to funkcijo, se bo bobnen vrtil do osem ur, da se oblačila na koncu programa ne zmečkajo. Kadar koli v teh osmih urah lahko program prekličete in izpraznite stroj. Samo pritisnite kateri koli gumb ali zavrtite gumb za izbiro programa, da končate funkcijo. Nadzorna lučka za program ostane prižgana, tudi če funkcijo končate s pritiskom na kateri koli gumb. Če funkcijo končate z vrtenjem gumba za izbiro programa, bo lučka za spremljanje programa ostala vklopljena ali ugasnila, odvisno od izbranega programa. Če funkcije ne prekličete s pritiskom na gumb 3 pomožne funkcije 3 sekunde, jo boste uporabili tudi v naslednjih pralnih ciklih.

## 4.3.11 Prilagoditev končnega časa

Funkcija Prilagoditev končnega časa omogoča nastavitve končnega časa programa do 19 ur. Ta čas lahko povečate v 1-urnih intervalih.



## INFORMACIJE

- Tekočega detergenta ne uporabljajte, če ste izbrali funkcijo Prilagoditev končnega časa. Na oblačilih lahko ostanejo madeži.

1. Odprite vratca za nalaganje, vstavite perilo v stroj ter dodajte pralno sredstvo itd.
2. Izberite program pranja, temperaturo, hitrost centrifugiranja in po potrebi dodatne funkcije.
3. Pritisnite gumb za prilagoditev končnega časa in izberite zeleni čas.
4. Pritisnite gumb za Zagon/Premor. Prikaže se prikaz zakasnjene končnega časa, ki ste ga določili. Odštevanje se bo začelo za zakasneni končni čas. Na zaslonu se " \_ " premika navzgor in navzdol poleg zakasnjene končnega časa.



## INFORMACIJE

- Če se program še ni zagnal, lahko v napravo dodate perilo med zakasnjnim končnim časom.

5. Na koncu odštevanja se prikaže trajanje izbranega programa. " \_ " izgine in izbrani program se bo zagnal.

### **Sprememba časa zakasnjenega končnega časa.**

Če med odštevanjem želite spremeniti čas: Obrnite gumb za izbiro programa, da prekličete funkcijo zakasnjenega končnega časa in nato znova nastavite zeleni čas.

1. Pritisnite gumb za prilagoditev končnega časa. Ob prvem pritisku se trajanje programa zaokroži na najbližje celo število. Vsak naslednji pritisk bo čas povečal za eno uro.
2. Če želite zmanjšati zamudo končnega časa, zaporedoma pritisnite gumb za prilagoditev končnega časa, dokler se ne prikaže zeleni čas.

### **Preklic funkcije zakasnitve zagona**

Če želite prekiniti odštevanje končnega časa in takoj zagnati program:

1. Nastavite gumb za izbiro programa na kateri koli program. Tako bo odložen čas preklica. Lučka za konec / preklic utripa neprekinjeno.
2. Nato izberite program, ki ga želite ponovno zagnati.
3. Za zagon programa pritisnite gumb Zagon / Premor.

## **4.3.12 Zagon programa**

1. Za zagon programa pritisnite gumb Zagon / Premor.
2. Zasveti svetlobni indikator nadaljevanja programa, ki označi zagon programa.



### **INFORMACIJE**

- Če med izbiro programa ne zaženete nobenega programa ali v roku 10 minut ne pritisnete nobene tipke, se zaslonske lučke ugasnejo. Ko je gumb za izbiro programa obrnjen ali pritisnjen kateri koli gumb, se bodo lučke zaslona ponovno vklopile.

## **4.3.13 Napredovanje programa**

Napredovanje tekočega programa lahko spremljate iz indikatorja Nadzor programa. Na začetku vsakega koraka programa se prižge ustrezna lučka.



### **INFORMACIJE**

- Če ste izbrali pomožno funkcijo "Proti gubam+", bosta med tem korakom istočasno vklopljeni LED »End« in LED "Proti gubam+" .
- Ko končate program med korakom "Proti gubam+", preprosto pritisnite kateri koli gumb ali obrnite gumb za izbiro programa.

Dodatne funkcije, nastavitve hitrosti in temperature lahko spremenite, ne da bi ustavili potek programa v teku. Če želite to narediti, sprememba, ki jo boste naredili, mora biti nekaj, kar se bo izvedlo po koraku programa, ki se izvaja. Če sprememba ni primerna, bodo ustrezne lučke utripale 3-krat.



### **INFORMACIJE**

- Če stroj ne opravi koraka centrifugiranja, se zaradi neenakomerne porazdelitve perila v stroju lahko vključi funkcija za zadržanje izpiranja ali samodejni sistem zaznavanja neuravnotežene obremenitve.

## **4.3.14 Zaklep vratc za nalaganje**

Na nakladalnih vratih stroja je sistem zaklepanja, ki preprečuje odpiranje nakladalnih vrat v primerih, ko nivo vode ni primeren.

Lučka za nalaganje vrat začne utripati, ko stroj preklopi v način premora. Stroj preverja nivo vode v notranjosti. Če je nivo primeren, se lučka nakladalnih vrat ugasne in vrata za natovarjanje se lahko odprejo v 1-2 minutah.

Če nivo ni primeren, lučka za nakladalna vrata ostane prižgana in nakladalnih vrat ni mogoče odpreti. Če morate odpreti vratca za vstavljanje perila, medtem ko svetlobni indikator sveti, najprej prekličite trenutni program. Glejte "Preklic programa"

## Odpiranje nakladalnih vrat v primeru izpada električne energije:



### INFORMACIJE

- V primeru izpada elektrike lahko vratca za nalaganje odprete ročno, tako da uporabite ročaj za odpiranje vratc za nalaganje v sili, ki se nahaja pod pokrovom filtra črpalke.



### OPOZORILO!

- Preden odprete vratca za nalaganje, se prepričajte, da v stroju ni vode, da se tako izognete iztekanju vode.

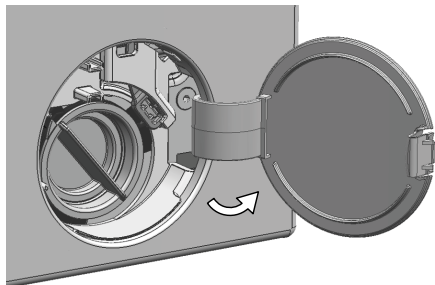

- Izklopite in odklopite aparat.
- Odprite pokrov filtra črpalke.

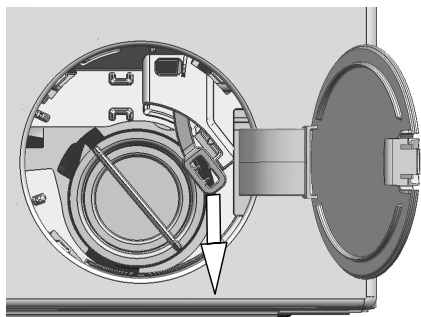

- Z orodjem odstranite zasilni ročaj polnilnih vrat za pokrovom filtra.
- Odprite polnilna vrata tako, da povlečete zasilni ročaj polnilnih vrat navzdol.
- Če se polnilna vrata ne odprejo, poskusite znova povleči ročaj navzdol.
- Ko odprete polnilna vrata, premaknite zasilni ročaj polnilnih vrat nazaj v prvotni položaj..

## 4.3.15 Sprememba izbire po zagonu programa

### Preklop stroja v način za premor

Pritisnite Zagon / Premor, da napravo preklopite v način začasne zaustavitve med izvajanjem programa. Lučka trenutnega programa utripa na prikazovalniku Nadzor programa, kar kaže, da je stroj prešel v način prekinitve.

Ko so vrata za natovarjanje pripravljena za odpiranje, se bo poleg koračne lučke programa ugasnila tudi lučka Nalaganje vrat.

### Spreminjanje pomožne funkcije, hitrosti in temperature

Glede na korak, ki ga je program dosegel, lahko preključite ali izberete pomožne funkcije. Glejte "Izbira dodatne funkcije".

Prav tako lahko spremenite nastavitve hitrosti in temperature. Glejte »"Izbira hitrosti centrifugiranja" in "Izbira temperature".



### INFORMACIJE

- Če spremembe niso možne, 3-krat zasveti zadevni svetlobni indikator.



### Nalaganje in odstranjevanje perila

1. Pritisnite gumb za "Zagon/Premor", če želite začasno ustaviti stroj. Nadzorna lučka ustreznega koraka programa, med katerim je bil stroj vklopljen v način za premor, utripa.
2. Počakajte, dokler se vratca za vstavljanje perila ne odklenejo.
3. Odprite nakladalna vrata in dodajte ali vzemite perilo.
4. Zaprite vratca za nalaganje.
5. Po potrebi spremenite nastavitve dodatnih funkcij, temperature in hitrosti.
6. Za zagon stroja pritisnite gumb "Zagon/Premor".

#### 4.3.16 Preklic programa

Program prekličete tako, da zavrtite gumb za izbiro programa na drug program. Prejšnji program bo preklican. Lučka za konec / preklic utripa nenehno in obvešča, da je program preklican.

Ko zavrtite gumb za izbiro programa, bo stroj končal program, vendar ne bo odvajal vode v notranjost. Ko nastavite in zaženete nov program, se le-ta zažene glede na korak, v katerem ste preklicali predhodni program. Na primer lahko stroj vzame dodatno vodo ali še naprej pere z vodo v notranjosti.



#### INFORMACIJE

- Odvisno od koraka, v katerem je bil program preklican, boste morda morali za program, ki ste ga izbrali na novo, spet dodati detergent in mehčalo.

#### 4.3.17 Konec programa

Na koncu programa se prikaže »End«.

1. Počakajte, da se luč nakladalnih vrat popolnoma ugasne.
2. Za izklop naprave preklopite gumb za izbiro programa na Vklop / Izklop.
3. Iz naprave vzemite perilo in zaprite vrata za vstavljanje perila. Vaš stroj je zdaj pripravljen za naslednji cikel pranja.

#### 4.3.18 Vaš stroj ima funkcijo "Pause Mode".

Po uporabi gumba za vklop / izklop vklopite napravo, če v izbirnem koraku ne zaženete nobenega programa ali ne izvedete ničesar drugega ali če ne storite ničesar v 10 minutah po zaključku izbranega programa, stroj samodejno preklopi v način varčevanja z energijo. Če ima vaš izdelek zaslon, ki prikazuje programski čas, se bo ta zaslon popolnoma izklopil. Če obrnete gumb za izbiro programa ali se dotaknete katerega koli gumba, se lučke in zaslon vrnejo na prejšnji položaj. Izbire, ki jih opravite pri izhodu iz načina varčevanja z energijo, se lahko spremenijo. Preden zaženete program, preverite, ali so vaše izbire ustrezne. Po potrebi ponovite nastavitve. To ni napaka.

## 4.4 Vzdrževanje in čiščenje

Tehnična življenjska doba stroja se podaljša in število pogostih težav se zmanjša, če stroj redno čistite.

### 4.4.1 Čiščenje predala za pralno sredstvo

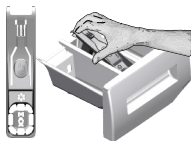

Predal za pralno sredstvo redno čistite (na vsakih 4-5 pranj), kot je opisano v nadaljevanju, in tako preprečite kopičenje ostankov praška.

Da bi ga odstranili dvignite zadnji del sifona, kot prikazuje slika.

Če se v predelku za mehčalec nabira prekomerna količina mešanice vode in mehčalca, očistite sifon.

- 1 Pritisnite gumb s pikicami na sifonu v predelku za mehčalec in predelek izvlecite iz stroja.
- 2 Predal za pralno sredstvo in sifon operite v umivalniku z obilico mlačne vode. Med čiščenjem nosite zaščitne rokavice ali uporabite primerno krtačo, tako da se s kožo ne dotikate ostankov.
- 3 Potem ko predal očistite, ga namestite pravilno nazaj na mesto.

### 4.4.2 Čiščenje vrat za nalaganje in bobna

Iz izdelke, ki so opremljeni s programom za čiščenje bobna glejte Upravljanje z izdelkom - programi.



Postopek za čiščenje bobna ponovite vsaka 2 meseca.

Uporabljajte sredstvo za zaščito pred nastajanjem vodnega kamna, primerno za pralne stroje.



Po vsakem pranju se prepričajte, da v bobnu ne ostanejo kakšne tuje snovi. Če so odprtine, ki so prikazane na spodnji sliki, zamašene, jih z zobotrebcom odmašite.

Tuje kovinske snovi bodo povzročile madeže rje na bobnu. Madeže na bobnu očistite s sredstvi za čiščenje nerjavečega jekla.

Pri tem nikoli ne uporabljajte jeklene ali žične volne. S tem boste namreč poškodovali barvane, kromirane in plastične površine.

### 4.4.3 Čiščenje trupa in nadzorne plošče

Trup stroja po potrebi obrišite z vodo z milom ali blagimi čistilnimi sredstvi, ki ne povzročajo korozije, in ga posušite z mehko krpo.

Nadzorno ploščo očistite samo z mehko in vlažno krpo.

### 4.4.4 Čiščenje dovodnih filtrov

Na zadnji strani stroja je na koncu vsakega dovodnega ventila ter na koncu vsake dovodne cevi, ki je priključena na pipo, filter. Ti filtri preprečujejo prodor tujkov in umazanije iz vode v pralni stroj. Umazane filtre je treba očistiti.

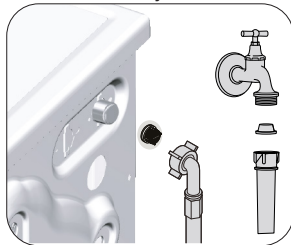

- 1 Zaprite pipe.
- 2 Snemite matice dovodnih cevi, tako da odprete dostop do filtrov na dovodnih ventilih. Matice očistite z ustrezno krtačko. Če so filtri zelo umazani, jih s kleščami vzemite ven in očistite.
- 3 Odstranite filtre na ploski strani dovodnih cevi skupaj s tesnili ter jih očistite pod tekočo vodo.
- 4 Previdno ponovno namestite tesnila in filtre ter ročno privijte matice.

#### 4.4.5 Odjem morebitne preostale vode in čiščenje filtra črpalke

Filtrirni sistem v stroju zaščiti pogon črpalke pred trdimi predmeti, kot so gumbi, kovanci in delci tkanin, med odjemom vode. Tako je odjem vode neoviran in tehnična življenjska doba stroja se podaljša. Če se voda ne odvaja iz stroja, to pomeni, da je zamašen filter črpalke. Filter je treba očistiti vsake 3 mesece ali vsakokrat, ko se zamaši. Pred čiščenjem filtra črpalke je treba iztočiti vodo iz stroja. Vodo je treba iztočiti tudi pred prevozom in prenašanjem stroja (npr. selitev v drugo hišo) in v primeru, da voda zmrzne.



**POZOR:** Tujki, ki ostanejo v filtru črpalke, lahko poškodujejo stroj ali ustvarjajo hrup.

**POZOR:** Če stroja ne uporabljate, izklopite pipo, odstranite cev za dovod vode in izpraznite vodo, ki se nahaja v stroju, da preprečite nevarnost zmrzovanja.

**POZOR:** Po vsaki uporabi izklopite pipo, na katero je povezana cev za dovod vode.

#### Če želite očistiti umazan filter in iztočiti vodo, upoštevajte naslednja navodila:

1 Izvlecite vtič in tako izključite napajanje.



**POZOR:** Temperatura vode v stroju se lahko dvigne na 90 °C. Za zaščito pred opeklinami filter očistite, ko se voda v stroju ohladi.

2. Odprite pokrov filtra.

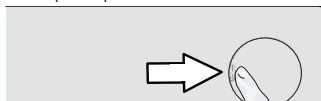

3 Za praznjenje vode upoštevajte spodnja navodila.

#### Če stroj ni opremljen z odjemno cevjo za ukrepanje v sili za praznjenje vode:

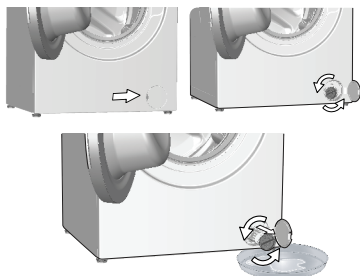

- Pred filter namestite večjo posodo, v katero se bo stekla voda iz filtra.
- Obrnite in odvijajte filter črpalke (v nasprotni smeri urnega kazalca), dokler voda ne začne iztekati. Vodo prestrezite v posodo, ki ste jo postavili pred filter. Polito vodo obrišete s krpo.
- Ko se izteče vsa voda, zavrtite filter do konca giba in ga vzemite ven.

## 5 Odpravljanje težav

Težava	Vzrok	Rešitev
Program se ne začne, po tem, ko zaprete vrata.	Niste pritisnili gumba za začetek/premor/preklic. V primeru prevelike količine perila se lahko vratca za nalaganje težko zaprejo.	<ul style="list-style-type: none"> <li>*Pritisnite gumb za začetek/premor/preklic.</li> <li>Zmanjšajte količino perila in preverite, ali so vratca za nalaganje pravilno zaprta.</li> </ul>
Programa ni možno zagnati ali izbrati.	Pralni stroj se je zaradi težave med dovajanjem (napetost, vodni tlak itd.) morda preklopil v način samodejne zaščite.	<ul style="list-style-type: none"> <li>Program preključite tako, da zavrčite izbirni gumb na drug program. Sistem preključe predhodni program. (glejte »Preklic programa«).</li> <li>Ne gre za napako; voda ne škoduje stroju.</li> </ul>
Voda v stroju.	Po opravljenih procesih za nadzor kakovosti med proizvodnjo je morda v stroju ostala manjša količina vode.	<ul style="list-style-type: none"> <li>• Odprite pipe.</li> <li>• Izravnajte cev.</li> <li>• Očistite filter.</li> <li>• Zaprite vratca.</li> </ul>
Stroj se preklopi v način pripravljenosti, ko se program začne ali ko v stroju ne doteka voda.	Pipa je izklopljena. Dovodna cev je upognjena. Dovodna cev je zamašena. Vratc za nalaganje ni mogoče odpreti. Priključek za vodo je morda napačen ali pa je prekinjen dotok vode (ko je dovod vode prekinjen, lučke LED za pranje ali izpiranje utripajo).	<ul style="list-style-type: none"> <li>• Preverite priključek za vodo. Če je dotok vode prekinjen, pritisnite tipko za zagon/premor, ko je voda ponovno dovodena, da stroj nadaljuje z delovanjem.</li> </ul>
Voda v stroju se ne izprazni.	Odtočna cev je morda zamašena ali zavita. Filter črpalke je zamašen.	<ul style="list-style-type: none"> <li>• Očistite ali izravnajte cev.</li> <li>• Očistite filter črpalke.</li> </ul>
Stroj vibrira oziroma obratuje hrupno.	Stroj morda ni uravnoteženo postavljen. V filtru črpalke je morda trda snov. Varnostni vijaki za zaščito med prevozom in prenašanjem so še na mestu. V stroju je morda premajhna količina perila. Stroj je morda preobremenjen s perilom.	<ul style="list-style-type: none"> <li>• Nastavite nogice, tako da stroj uravnotežite.</li> <li>• Očistite filter črpalke.</li> <li>• Odstranite varnostne vijake.</li> <li>• Naložite več perila.</li> <li>• Vzemite ven nekaj perila ali z roko porazdelite obremenitev, tako da ga enakomerno uravnotežite v stroju.</li> </ul>
Z dna stroja uhaja voda.	Stroj je morda naslonjen ob trd element.	<ul style="list-style-type: none"> <li>• Preverite in potrdite, da se stroj na nič ne naslanja.</li> </ul>
Stroj se kmalu po zagonu programa zaustavi.	Odtočna cev je morda zamašena ali zavita. Filter črpalke je zamašen.	<ul style="list-style-type: none"> <li>• Očistite ali izravnajte cev.</li> <li>• Očistite filter črpalke.</li> </ul>
Stroj neposredno prazni vodo, ki priteče vanj.	Stroj se je morda začasno zaustavil zaradi nizke napetosti.	<ul style="list-style-type: none"> <li>• Stroj se ponovno zažene, ko napetost vzpostavi normalno raven.</li> </ul>
Med pranjem v stroju ni vode.	Odtočna cev morda ni na ustrezni višini.	<ul style="list-style-type: none"> <li>• Priključite odtočno cev, kot je opisano v navodilih za uporabo.</li> </ul>
Vratc za nalaganje ni mogoče odpreti.	Z zunanje strani pralnega stroja ni vidna raven vode. Zaklep vrat je aktiviran zaradi ravni vode v stroju. Stroj segreva vodo ali pa je v ciklu centrifugiranja. Otroška zaščita je vklopljena. Zaklep vrat bo izklopljen nekaj minut po koncu programa. Vratca za nalaganje se lahko zaradi pritiska, ki so mu izpostavljena, zataknejo.	<ul style="list-style-type: none"> <li>• To ni napaka.</li> <li>• Vodo izpraznite, tako da zaženete program za črpanje ali centrifugiranje.</li> <li>• Počakajte, da se program zaključí.</li> <li>• Počakajte nekaj minut, da se zaklep vrat izklopi.</li> <li>• Primitte ročaj in potisnite ter povlecite vratca za nalaganje, da se sprostijo, nato pa jih odprite.</li> </ul>
Pranje traja dlje, kot je določeno v priročniku. (*)	Tlak vode je nizek. Morebitna nizka napetost. Vhodna temperatura vode je morebiti nizka. Poveča se lahko tudi število izpiranj in/ali količina vode za izpiranje. Zaradi prevelike količine pralnega sredstva se lahko pojavi premočno penjenje in vklopi se sistem samodejnega odstranjevanja pene.	<ul style="list-style-type: none"> <li>• Stroj ne začne obratovati, dokler ni v njem zadostne količine vode, da prepreči slabe rezultate pranja zaradi pomanjkanja vode. Zato je čas pranja daljši.</li> <li>• Čas pranja je podaljšan za preprečitev slabih rezultatov pranja kot posledice nizke napajalne napetosti.</li> <li>• Čas za segrevanje vode je v hladni sezoni daljši. Tudi čas pranja je lahko daljši za preprečevanje slabih rezultatov pranja.</li> <li>• Ko je potrebno dobro izpiranje, stroj poveča količino vode za izpiranje ter po potrebi doda dodatni korak izpiranja.</li> <li>• Uporabljajte priporočeno količino pralnega sredstva.</li> </ul>

<b>Težava</b>	<b>Vzrok</b>	<b>Rešitev</b>
Programski čas se ne odšteva. (Na modelih z zaslonom) (*)	Merilnik časa se lahko zaustavi med dotokom vode.	<ul style="list-style-type: none"> <li>Indikator merilnika časa ne odšteva, dokler v stroj doteka ustrežna količina vode. Stroj ne začne obratovati, dokler ne zajame količine vodene, zadostne za zaščito pred slabimi rezultati pranja zaradi pomanjkanja vode. Po tem indikator merilnika časa ponovno zažene odštevanje.</li> </ul>
	Merilnik časa se lahko zaustavi med fazo ogrevanja.	<ul style="list-style-type: none"> <li>Indikator merilnika časa ne odšteva, dokler stroj ne doseže nastavljene temperature.</li> </ul>
	Merilnik časa se lahko zaustavi med fazo centrifugiranja.	<ul style="list-style-type: none"> <li>Samodejni sistem zaznavanja neuravnotežene obremenitve se lahko vključi zaradi neuravnotežene porazdelitve perila v bobnu.</li> </ul>
Programski čas se ne odšteva. (*)	Perilo v stroju je morebiti neuravnoteženo.	<ul style="list-style-type: none"> <li>Samodejni sistem zaznavanja neuravnotežene obremenitve se lahko vključi zaradi neuravnotežene porazdelitve perila v bobnu.</li> </ul>
Stroj ne preklopi v fazo centrifugiranja. (*)	Perilo v stroju je morebiti neuravnoteženo.	<ul style="list-style-type: none"> <li>Samodejni sistem zaznavanja neuravnotežene obremenitve se lahko vključi zaradi neuravnotežene porazdelitve perila v bobnu.</li> </ul>
	Stroj ne bo izvajal centrifugiranja, če voda v stroju ni popolnoma izpraznjena.	<ul style="list-style-type: none"> <li>Preverite filter in odtočno cev.</li> </ul>
	Zaradi prevelike količine pralnega sredstva se lahko pojavi premočno penjenje in vklopi se sistem samodejnega odstranjevanja pene.	<ul style="list-style-type: none"> <li>Uporabljajte priporočeno količino pralnega sredstva.</li> </ul>
Slabi rezultati pranja: Perilo se obarva sivo. (**)	Dlje časa ste uporabljali nezadostne količine pralnega sredstva.	<ul style="list-style-type: none"> <li>Uporabite priporočljivo količino pralnega sredstva za trdoto vode in perilo.</li> </ul>
	Pranje je potekalo ob nizkih temperaturah dlje časa.	<ul style="list-style-type: none"> <li>Izberite ustrezno temperaturo za pranje določenega perila.</li> </ul>
	Nezadostna količina pralnega sredstva za trdo vodo.	<ul style="list-style-type: none"> <li>Nezadostna količina pralnega sredstva pri trdi vodi povzroči, da madeži ostanejo na oblačilu, zaradi česar se oblačilo čez čas obarva sivo. Ko se pojavi sivina, jo je težko odpraviti. Uporabite priporočljivo količino pralnega sredstva za trdoto vode in perilo.</li> </ul>
	Dodali ste preveliko količino pralnega sredstva.	<ul style="list-style-type: none"> <li>Uporabite priporočljivo količino pralnega sredstva za trdoto vode in perilo.</li> </ul>
Slabi rezultati pranja: Madežev ni mogoče odpraviti ali pa perilo ni pobeljeno. (**)	Dodali ste premajhno količino pralnega sredstva.	<ul style="list-style-type: none"> <li>Uporabite priporočljivo količino pralnega sredstva za trdoto vode in perilo.</li> </ul>
	Naložili ste prekomerno količino oblačil.	<ul style="list-style-type: none"> <li>V stroj ne nalagajte prekomerne količine oblačil. Naložite količine perila, priporočene v razdelku "Preglednice programov in porabe".</li> </ul>
	Izbrali ste napačen program in temperaturo.	<ul style="list-style-type: none"> <li>Izberite ustrezen program in temperaturo za pranje določenega perila.</li> </ul>
	Uporabili ste napačno vrsto pralnega sredstva.	<ul style="list-style-type: none"> <li>Uporabite originalno pralno sredstvo, ki ustreza stroju.</li> </ul>
	Dodali ste preveliko količino pralnega sredstva.	<ul style="list-style-type: none"> <li>Pralno sredstvo dodajte v ustrezen predelek. Ne mešajte belilnega sredstva s pralnim sredstvom.</li> </ul>
Slabi rezultati pranja: Na perilu so se pojavili oljni madeži. (**)	Bobna niste redno čistili.	<ul style="list-style-type: none"> <li>Redno čistite boben. Za to glejte 4.4.2.</li> </ul>
Slabi rezultati pranja: Oblačila imajo neprijeten vonj. (**)	Zaradi rednega pranja ob nizkih temperaturah in/ali v kratkih programih, se na bobnu pojavijo vonjave in plasti bakterij.	<ul style="list-style-type: none"> <li>Po vsakem pranju pustite predal za pralno sredstvo in vrata za vstavljanje perila priprta. Tako se v stroju ne bo pojavilo vlažno okolje, ki privlači bakterije.</li> </ul>
Barva perila je zbledela (**)	Naložili ste prekomerno količino oblačil.	<ul style="list-style-type: none"> <li>V stroj ne nalagajte prekomerne količine oblačil.</li> </ul>
	Uporabili ste vlažno pralno sredstvo.	<ul style="list-style-type: none"> <li>Pralna sredstva shranjujte v okolju, ki ni vlažno, in jih ne izpostavljajte prekomernim temperaturam.</li> </ul>
	Izbrali ste višjo temperaturo.	<ul style="list-style-type: none"> <li>Izberite ustrezen program in temperaturo glede na vrsto in umazanost perila.</li> </ul>

Težava	Vzrok	Rešitev
Slabo izpiranje.	Neustrezna količina, znamka in pogoji shranjevanja uporabljenega pralnega sredstva.	<ul style="list-style-type: none"> <li>Uporabite ustrezno pralno sredstvo za pralni stroj in perilo. Pralna sredstva shranjujte v okolju, ki ni vlažno, in jih ne izpostavljajte prekomernim temperaturam.</li> </ul>
	Pralno sredstvo ste dodali v napačen predelek.	<ul style="list-style-type: none"> <li>Če pralno sredstvo dodate v predelek za predpranje, čeprav predpranja niste izbrali, bo stroj uporabil pralno sredstvo med izpiranjem ali mehčanjem. Pralno sredstvo dodajte v ustrezen predelek.</li> </ul>
	Filter črpalke je zamašen. Odtočna cev je zvita.	<ul style="list-style-type: none"> <li>Preverite filter.</li> <li>Preverite odtočno cev.</li> </ul>
Perilo je po pranju postalo trdo. (**)	Dodali ste premajhno količino pralnega sredstva.	<ul style="list-style-type: none"> <li>Če ne uporabite dovolj pralnega sredstva za trdoto vodo, lahko perilo postane trdo. Uporabite priporočljivo količino pralnega sredstva za trdoto vode.</li> </ul>
	Pralno sredstvo ste dodali v napačen predelek.	<ul style="list-style-type: none"> <li>Če pralno sredstvo dodate v predelek za predpranje, čeprav predpranja niste izbrali, bo stroj uporabil pralno sredstvo med izpiranjem ali mehčanjem. Pralno sredstvo dodajte v ustrezen predelek.</li> </ul>
	Pralno sredstvo je morda pomešano z mehčalcem.	<ul style="list-style-type: none"> <li>Ne mešajte mehčalca s pralnim sredstvom. Predal za pralno sredstvo operite in očistite z vročo vodo.</li> </ul>
Perilo ne diši kot mehčalec. (**)	Pralno sredstvo ste dodali v napačen predelek.	<ul style="list-style-type: none"> <li>Če pralno sredstvo dodate v predelek za predpranje, čeprav predpranja niste izbrali, bo stroj uporabil pralno sredstvo med izpiranjem ali mehčanjem. Predal za pralno sredstvo operite in očistite z vročo vodo. Pralno sredstvo dodajte v ustrezen predelek.</li> </ul>
	Pralno sredstvo je morda pomešano z mehčalcem.	<ul style="list-style-type: none"> <li>Ne mešajte mehčalca s pralnim sredstvom. Predal za pralno sredstvo operite in očistite z vročo vodo.</li> </ul>
Ostanki pralnega sredstva v predalu za pralno sredstvo. (**)	Pralno sredstvo ste dodali v moker predal.	<ul style="list-style-type: none"> <li>Predal za pralno sredstvo posušite, preden vanj dodate pralno sredstvo.</li> </ul>
	Pralno sredstvo je vlažno.	<ul style="list-style-type: none"> <li>Pralna sredstva shranjujte v okolju, ki ni vlažno, in jih ne izpostavljajte prekomernim temperaturam.</li> </ul>
	Tlak vode je nizek.	<ul style="list-style-type: none"> <li>Preverite tlak vode.</li> </ul>
	Pralno sredstvo v glavnem predelku za pranje se je zmočilo med dodajanjem vode za predpranje. Odprtine za predelek za pralno sredstvo so zamašene.	<ul style="list-style-type: none"> <li>Preverite odprtine in jih očistite, če so zamašene.</li> </ul>
	Obstaja težava z ventili predala za pralno sredstvo. Pralno sredstvo je morda pomešano z mehčalcem.	<ul style="list-style-type: none"> <li>Pokličite pooblaščenega serviserja.</li> <li>Ne mešajte mehčalca s pralnim sredstvom. Predal za pralno sredstvo operite in očistite z vročo vodo.</li> </ul>
	Bobna niste redno čistili.	<ul style="list-style-type: none"> <li>Redno čistite boben. Za to glejte 4.4.2.</li> </ul>
	V stroju se ustvarja preveč pene. (**)	<ul style="list-style-type: none"> <li>Uporabite pralna sredstva, ki ustrezajo stroju pralnemu stroju.</li> </ul>
	Dodali ste prekomerno količino pralnega sredstva.	<ul style="list-style-type: none"> <li>Uporabljajte zadostno količino pralnega sredstva.</li> </ul>
	Pralno sredstvo je bilo shranjeno ob nepravilnih pogojih.	<ul style="list-style-type: none"> <li>Pralno sredstvo shranite na zaprtem in suhem mestu. Ne shranjujte ga na mestih, kjer se pojavljajo prekomerne temperature.</li> </ul>
	Pletene tkanine, kot je til, lahko povzročijo premočno penjenje.	<ul style="list-style-type: none"> <li>Za te vrste tkanin uporabite manj pralnega sredstva.</li> </ul>
	Pralno sredstvo ste dodali v napačen predelek.	<ul style="list-style-type: none"> <li>Pralno sredstvo dodajte v ustrezen predelek.</li> </ul>
	Mehčalec se je prehitro dodal k pranju.	<ul style="list-style-type: none"> <li>Morda obstaja težava z ventili ali v predalu za pralno sredstvo. Pokličite pooblaščenega serviserja.</li> </ul>

Težava	Vzrok	Rešitev
Pena se steka iz predala za pralno sredstvo.	Dodali ste preveliko količino pralnega sredstva.	<ul style="list-style-type: none"> <li>• Zmešajte 1 žlico mehčalca in ½ litra vode ter mešanico nalijte v predelek za pranje v predala za pralno sredstvo.</li> <li>• V napravo dodajte pralno sredstvo glede na program in največjo količino perila, navedeno v "Preglednici programov in porabe". Če uporabite dodatne kemikalije (odstranjevalci madežev, belila itd.), zmanjšajte količino pralnega sredstva.</li> </ul>
Ob koncu programa je perilo mokro. (*)	Zaradi prevelike količine pralnega sredstva se lahko pojavi premočno penjenje in vklopi se sistem samodejnega odstranjevanja pene.	<ul style="list-style-type: none"> <li>• Uporabljajte priporočeno količino pralnega sredstva.</li> </ul>
(*) Stroj se ne preklopi v fazo centrifugiranja, če perilo v bobnu ni enakomerno porazdeljeno – zaščita pred poškodbami stroja in okolja. Perilo je treba znova porazdeliti in odviti.		
(**) Boben ni redno čiščen. Redno čistite boben. Glej 4.4.2		
	<b>POZOR:</b> Če kljub upoštevanju teh navodil ne uspete odpraviti težav, se posvetujte s prodajalcem oziroma pooblaščenim serviserjem. V nobenem primeru ne poskušajte sami popraviti stroja, ki ne deluje.	

Ko je naprava izklopljena, pritisnete in držite dlje časa 1 in 2 dodatna funkcijska gumba, odštevanje 3-2-1 in se prikaže celoten cikel pranja, končan na napravi.

Ko se prikaže celoten cikel pranja, se prikažejo morebitne kode napak. Preverite informacije na zaslonu v spodnji tabeli.

Informacije na zaslonu	Vzrok	Rešitev
Napaka	Na napravi deluje varnostni algoritem.	Počakajte, da se napisano izpiše do konca. Po pritisku dodatnih funkcijskih gumbom 1 in 2 preverite informacije na zaslonu.
SC	Vaša težava med preverjanjem ni rešena.	Pokličite pooblaščenega serviserja.
E5	Filter črpalke je zamašen.	Očistite filter črpalke. Glejite poglavje "Izpusť preostale vode in čišćenje filtra črpalke". Poskusite s centrifugiranjem. Če težava ni odpravljena, pokličite servis.
E8	Stroj ne dovaja vode.	<ul style="list-style-type: none"> <li>• Odprite pipe.</li> <li>• Preverite, da ni prišlo do izpada vode.</li> <li>• Preverite povezavo cevi za dovod vode, če je cev upognjena, jo poravnajte.</li> <li>• Očistite filter črpalke. Glejite poglavje "Izpusť preostale vode in čišćenje filtra črpalke".</li> <li>• Zaprite vrata stroja. Preverite, če so vrata zaklenjena. Zaženite stroj še enkrat. Če težava ni odpravljena, pokličite servis.</li> </ul>
E29	Stroj se je zaradi težave med dovajanjem (napetost, vodni tlak itd.) morda preklpil v način samodejne zaščite.	Program preključite tako, da zavrtite gumb za izbiro programa na drug program. Sistem preključ predhodni program. Glejite poglavje "Preključ programa". Če težava ostaja, pokličite servis.
E17	Po končanem ciklu pranja v stroju ostaja odvečna pena.	<ul style="list-style-type: none"> <li>• Detergent shranjujite v zaprtem in suhem prostoru. Ne hranite ga v pretrano vroćih prostorih.</li> <li>• Za porozno perilo, kot je til, uporabite manjše kolićine detergenta.</li> <li>• Uporabite kolićino detergenta, ki ustreza kolićini perila in stopnji madeža.</li> <li>• Uporabite samo ustrezno kolićino detergenta.</li> <li>• Preverite, da stresete detergent v ustrezen predelek.</li> <li>• Zaženite program za čišćenje bobna, ko je stroj prazen. Glejite program "Čišćenje bobna". Če vas stroj nima programa Čišćenje bobna, lahko uporabite program Bombaž 90C.</li> <li>• Po kratkem programu pranja brez detergenta, preverite stroj. Če težava ostaja, pokličite servis.</li> </ul>
E18	Centrifugiranje se ne začne zaradi neravnovesja stroja.	Preverite perilo v stroju. Kolićina perila morda ni zadostna. Poskusite dodati perilo. Perilo lahko povzroća neravnovesje; ročno razvrstite perilo in ga enakomerno porazdelite po stroju. Ponovno poskusite s centrifugiranjem.
E12	V stroju je voda.	Izključite stroj. Voda je morda pod strojem. Očistite vodo pod strojem. Vključite stroj. Poskusite zagnati kratek cikel pranja. Če se težava ponovi ali vidite, da voda pušća iz ene od cevi, zaprite ventile in pokličite servis.
E27	Preverite odtok vode iz stroja.	Glejite poglavje "Priključitev odtoćne cevi na odtok".
E84	Povezave BLE ni mogoće vzpostaviti.	Preverite in jo skušajte vzpostaviti. Glejite poglavje "Funkcije HomeWhiz in Daljinski upravljalik". Če težava ostaja, pokličite servis.



## IZJAVA O ZAVRNITVI ODGOVORNOSTI / OPOZORILO

Nekatere (preproste) napake lahko ustrezno odpravi končni uporabnik, ne da bi s tem povzročil kakršno koli varnostno težavo ali nevarno uporabo, pod pogojem, da je napaka odpravljena v okviru predpisanih omejitev in v skladu z naslednjimi navodili (glejte razdelek »Popravilo s strani uporabnika«).

Razen če je drugače navedeno v razdelku »Popravilo s strani uporabnika« spodaj, se je za popravila treba obrniti na pooblaščen poklicne serviserje, da se preprečijo varnostne težave. Pooblaščen poklicni serviser je poklicni serviser, ki mu je proizvajalec odobril dostop do navodil in seznama rezervnih delov tega izdelka v skladu z metodami, opisanimi v zakonodajnih aktih na podlagi Direktive 2009/125/ES. **Samo serviser (tj. pooblaščen poklicni serviser), s katerim lahko vzpostavite stik prek telefonske številke, navedene v uporabniškem priročniku/na garancijski kartici ali prek pooblaščenega prodajalca, lahko izvede servis v skladu z garancijskimi pogoji, zato vas opozarjamo, da se v primeru popravil, ki jih izvedejo poklicni serviserji, ki jih ni pooblastila družba Beko, garancija razveljavi.**

### Popravilo s strani uporabnika

Končni uporabnik lahko sam izvede popravilo v zvezi z naslednjimi rezervnimi deli: vrata, vratni tečaj in tesnila, druga tesnila, sklop za zaklepanje vrat in plastični zunanji deli, kot so dozirne posode za detergent (posodobljen seznam je od 1. marca 2021 na voljo tudi na spletnem mestu support.beko.com).

Za zagotovitev varnosti izdelka in preprečitev nevarnosti hudih telesnih poškodb morajo biti omenjena popravila s strani uporabnika izvedena v skladu z navodili za takšna popravila, ki so navedena v uporabniškem priročniku ali na voljo na spletnem mestu support.beko.com. Zaradi lastne varnosti pred začetkom izvajanja popravila odklopite izdelek z napajanja.

Poskusi popravil in popravila s strani končnih uporabnikov, ki se izvedejo za dele, ki niso navedeni na takšnem seznamu, in/ali ki niso skladna z navodili za popravilo s strani uporabnika, ki so navedena v uporabniških priročnikih ali na voljo na spletnem mestu support.beko.com, razveljavijo garancijo za izdelek in lahko povzročijo varnostne težave, za katere ne odgovarja družba Beko.

Zato močno priporočamo, da končni uporabniki ne izvajajo popravil na delih, ki niso navedeni na omenjenem seznamu, in da se v takšnih primerih obrnejo na pooblaščen ali registrirane poklicne serviserje. V nasprotnem primeru lahko takšni poskusi s strani končnih uporabnikov povzročijo varnostne težave (požar, poplavo, smrt zaradi električnega udara in hude telesne poškodbe) in poškodujejo izdelek.

Primeri popravil, za katere se je treba obrniti na pooblaščen ali registrirane poklicne serviserje, so med drugim naslednji: motor, sklop črpalke, matična plošča, plošča motorja, plošča zaslona, grelniki itd.

Če končni uporabniki ne upoštevajo zgornjih navodil, proizvajalec/prodajalec v nobenem primeru ne odgovarja za to.

Rezervni deli za pralni stroj ali pralno-sušilni stroj, ki ste ga kupili, so na voljo 10 let.

V tem času bodo na voljo originalni rezervni deli, ki zagotavljajo pravilno delovanje pralnega stroja ali pralno-sušilnega stroja.





