

# beko

## Perilica rublja

Korisnički priručnik

## Pralni stroj

Uporabniški priročnik



WUE 8722 XD

HR/SL



# 1. Opće sigurnosne upute

Ovaj dio sadrži sigurnosne informacije koje će vam pomoći da se zaštitite od ozljede ili oštećenja. Nepridržavanje ovih uputa poništava sva jamstva.

## 1.1 Sigurnost života i vlasništva

- ▶ Nikada ne stavljajte proizvod na pod pokriven sagom. U suprotnom će nedostatak protoka zraka ispod stroja uzrokovati pregrijavanje električnih dijelova. To može dovesti do problema s proizvodom.
- ▶ Isključite uređaj kada se ne upotrebljava.
- ▶ Neka instalaciju i popravke uvijek izvodi ovlaštenu servisera. Proizvođač neće biti odgovoran za oštećenja do kojih dođe zbog postupaka koje izvode neovlaštene osobe.
- ▶ Crijeva za dovod i izbacivanje vode moraju biti dobro pričvršćena i ostati neoštećena. U suprotnom postoji opasnost od curenja vode.
- ▶ Nikada nemojte otvarati vrata za punjenje ili vaditi filter dok još ima vode u proizvodu. U suprotnom može doći do opasnosti od izlivanja i ozljede zbog tople vode.
- ▶ Nemojte na silu otvarati vrata za punjenje. Vrata će se automatski otvoriti nakon što ciklus pranja završi. Ako se vrata ne otvore, primijenite rješenja za pogrešku „Vrata za punjenje ne mogu se otvoriti.” u dijelu Rješavanje problema. U slučaju nasilnog otvaranja vrata za punjenje mogu se oštetiti vrata i mehanizam za zaključavanje.
- ▶ Koristite samo deterdžente, omekšivače i dodatke koji su podesni za strojno pranje.
- ▶ Pridržavajte se uputa na etiketama tekstilnih proizvoda i ambalaži deterdženta.

## 1.2 Sigurnost djece

- ▶ Ovaj proizvod smiju koristiti djeca od 8 godina i starija i osobe čije tjelesne, osjetne ili mentalne sposobnosti nisu potpuno razvijene ili kojima nedostaje iskustva i znanja pod uvjetom da imaju nadzor ili su naučeni o sigurnoj uporabi proizvoda te rizicima koje on nosi. Djeca se ne smiju igrati proizvodom. Čišćenje i održavanje ne smiju obavljati djeca, osim ako nisu



Ovaj je proizvod proizveden koristeći najnoviju tehnologiju u ekološki prihvatljivim uvjetima.

pod nadzorom. Djeca mlađa od 3 godine moraju se udaljiti od uređaja osim ako nisu stalno pod nadzorom.

- ▶ Ambalaža je opasna za djecu. Ambalažu čuvajte na sigurnom mjestu podalje od doseg djece.
- ▶ Električni proizvodi opasni su za djecu. Držite djecu podalje od uređaja kad radi. Ne dajte im da se igraju proizvodom. Koristite se zaključavanjem zbog djece kako biste spriječili djecu da diraju proizvod.
- ▶ Nemojte zaboraviti zatvoriti vrata za punjenje kad izlazite iz prostorije gdje se proizvod nalazi.
- ▶ Držite sve deterdžente i dodatke na sigurnom mjestu, podalje od doseg djece zatvaranjem poklopca spremnika deterdženta ili brtvljenjem pakiranja deterdženta.

### 1.3 Električna sigurnost

- ▶ Ako je proizvod u kvaru, ne smije se upotrebljavati ako ga ne popravi ovlaštenu servisera! Postoji opasnost od strujnog udara!
- ▶ Ovaj proizvod dizajniran je tako da će nastaviti raditi u slučaju ponovnog napajanja nakon prekida napajanja. Ako želite prekinuti program, pogledajte dio „Opoziv programa”.
- ▶ Uključite uređaj u uzemljenu utičnicu zaštićenu osiguračem od 16 A. Uzemljenje mora napraviti ovlaštenu električar. Naša tvrtka neće biti odgovorna za bilo kakva oštećenja do kojih dođe kad se proizvod koristi bez uzemljenja u skladu s lokalnim zakonima.
- ▶ Nemojte prati proizvod tako da na njega raspršujete ili izlijevate vodu! Postoji opasnost od strujnog udara!
- ▶ Nikada nemojte dirati kabel napajanja ili utikač mokrim rukama! Nemojte isključivati napajanje povlačenjem kabela. Obavezno jednom rukom pritisnite utičnicu, a drugom izvucite utikač.
- ▶ Proizvod se treba isključiti tijekom instalacije, održavanja, čišćenja i popravaka.
- ▶ Ako je kabel napajanja oštećen, mora ga zamijeniti proizvođač, ovlaštenu servis ili osoba sličnih kvalifikacija (po mogućnosti električar) ili netko koga je uvoznik odredio s ciljem izbjegavanja mogućih rizika.

### 1.4 Sigurnost od vrućih površina



Staklo na vratima za punjenje zagrijava se prilikom pranja na višim temperaturama. Zbog toga djeci strogo zabranite diranje stakla na vratima za punjenje prilikom pranja.

## 2 Važne upute o zaštiti okoliša

### 2.1 Sukladnost s direktivom o električnom i elektronskom otpadu (WEEE)

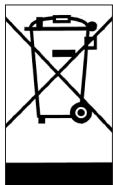

Ovaj je uređaj usklađen s direktivom EU-a o električnom i elektronskom otpadu (2012/19/EZ). Ovaj proizvod nosi klasifikacijsku oznaku za otpadne električne i elektroničke opreme (WEEE).

Ovaj proizvod proizveden je od kvalitetnih dijelova i materija koji se mogu ponovno koristiti i prikladni su za reciklažu. Na kraju vijeka trajanja ne odlažite proizvod s običnim otpadom iz kućanstva i drugim otpadom. Odnosite ga na odlagalište za reciklažu električne i elektronske opreme. Posavjetujte se s lokalnim vlastima da biste se informirali o tim odlagalištima.

Usklađenost s direktivom o ograničavanju uporabe određenih opasnih tvari u električnoj i elektroničkoj opremi (RoHS):

Proizvod koji ste kupili usklađen je s direktivom EU-a o ograničavanju uporabe određenih opasnih tvari u električnoj i elektroničkoj opremi (2011/65/EU). Ne sadrži štetne i zabranjene materijale koji su navedeni u direktivi.

### 2.2 Informacije o pakiranju



Materijali pakiranja proizvoda su proizvedeni od recikliranih materijala u skladu s našim Nacionalnim odredbama o okolišu. Ne odlažite materijale pakiranja skupa s otpadom iz kućanstva ili drugim otpadom. Odnosite ih na odlagalište za materijale pakiranja kako su odredile lokalne vlasti.

## 3 Namijenjena upotreba

- Ovaj proizvod napravljen je za uporabu u kućanstvu. Nije namijenjen za komercijalnu upotrebu i ne smije se upotrebljavati za bilo što osim za namijenjenu svrhu.
- Proizvod se smije koristiti samo za pranje i ispiranje rublja koje je tako označeno.
- Proizvođač se odriče bilo kakve odgovornosti do koje može doći zbog nepravilne uporabe ili transporta.
- Vijek trajanja vašeg proizvoda iznosi 10 godina. Tijekom ovom razdoblja, rezervni će dijelovi biti dostupni za pravilan rad uređaja.

## 4 Tehničke specifikacije

Naziv ili zaštitni znak proizvođača	Beko
Dobavljačeva identifikacijska oznaka modela	WJE 8722 XD 7001440075
Nazivni kapacitet (kg)	8
Maksimalna brzina centrifuge (o/min)	1400
Perilica namijenjena za ugradnju	Non
Visina (cm)	84
Širina (cm)	60
Dubina (cm)	55
Jednostruki / dvostruki ulaz vode	• / -
• Dostupno	
Ulazna el. energija (V/Hz)	230 V / 50Hz
Ukupna struja (A)	10
Ukupna snaga (W)	2200
Glavna šifra modela	1320

	 <p>SUPPLIER'S NAME MODEL IDENTIFIER → (*)</p> <p>A</p>	<p>Informacijama o modelu koje su pohranjene u bazi podataka proizvođača možete pristupiti ulaskom na sljedeću internetsku stranicu i pretragom identifikatora vašeg modela (*) koji se nalazi na energetske etiketi.</p> <p><a href="https://eprel.ec.europa.eu/">https://eprel.ec.europa.eu/</a></p>
--	--	--

	<p><b>UPOZORENJE:</b> Vrijednosti potrošnje primjenjive su u slučajevima kada je bežična mrežna veza isključena.</p>
---	--

## 4.1 Instalacija

- Javite se najbližem ovlaštenom serviseru radi instalacije proizvoda.
- Priprema lokacije i elektroinstalacija, instalacija vodovoda i kanalizacije na mjestu za instalaciju odgovornost su klijenta.
- Pazite da se crijeva za dovod i odvod vode kao i kabel napajanja ne presavijaju, priključite ili zgnječite dok se uređaj gura na mjesto nakon instalacije ili čišćenja.
- Pazite da instalaciju i električni priključak uređaja izvrši ovlašteno serviser. Proizvođač neće biti odgovoran za oštećenja do kojih dođe zbog postupaka koje izvode neovlaštene osobe.
- Prije instalacije vizualno provjerite postoje li nedostaci na proizvodu. Ako postoje, nemojte ga instalirati. Oštećeni proizvodi predstavljaju rizik za vašu sigurnost.

### 4.1.1 Odgovarajuća lokacija za instalaciju

- Stavite proizvod na čvrst i ravan pod. Nemojte ga stavljati na tepih s dugim nitima ili na druge slične površine.
- Kada se perilica i sušilica postave jedna na drugu njihova ukupna težina, dok su napunjene, iznosi otprilike 180 kilograma. Stavite proizvod na čvrst i ravan pod koji ima dovoljnu nosivost!
- Ne stavljajte proizvod na kabel napajanja.
- Nemojte instalirati proizvod na mjesta gdje temperatura pada ispod 0 °C.
- Ostavite razmak od najmanje 1 cm između stroja i namještaja.
- Kod poda koji nije u istoj ravnini nemojte stavljati proizvod kraj ruba ili na platformu.
- Ne stavljajte izvore topline kao što su ploče za kuhanje, glačala, pećnice i ostalo na perilicu i ne upotrebljavajte ih na proizvodu.

### 4.1.3 Skidanje transportnih brava

- 1 Ođvrnite sve vijke uz pomoć odgovarajućeg ključa dok se ne mogu slobodno okretati.
- 2 Skinite transportne sigurnosne vijke laganim okretanjem.
- 3 Stavite plastične poklopce u vrećici s uputama za uporabu u rupe na stražnjoj ploči.

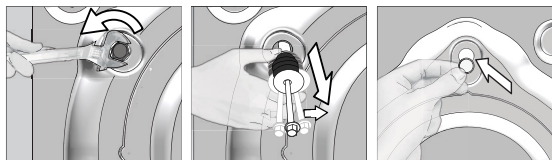

**OPREZ:** Uklonite transportne sigurnosne vijke prije rada perilice! U suprotnom, uređaj će se oštetiti.



Držite transportne sigurnosne vijke na sigurnom mjestu da biste ih ponovno koristili kad se perilica bude prenosila u budućnosti.

Instalirajte transportne sigurnosne vijke obrnutim redoslijedom od postupka rastavljanja.

Nikad ne pomičite proizvod bez montiranih transportnih sigurnosnih vijaka!

## 4.1.4 Spajanje s vodovodom



Tlak vode koji je potreban za rad proizvoda je između 1 i 10 bara (0,1 – 1 MPa). Potrebno je 10 - 80 litara vode koja teče iz pipe u jednoj minuti da bi stroj radio kako treba. Stavite ventil koji smanjuje tlak ako je tlak vode viši.



**OPREZ:** Modeli s jednostrukim dovodom vode ne smiju se spajati na slavinu s toplom vodom. U tom slučaju rublje će se oštetiti ili će se proizvod prebaciti na zaštitni način rada i neće raditi.

**OPREZ:** Ne koristite stara ili rabljena crijeva za dovod vode na novom proizvodu. To može uzrokovati mrlje na vašem rublju.

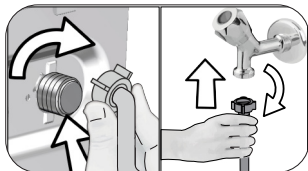

- 1 Rukom pritegnite matice crijeva. Nikada nemojte upotrebljavati alat za zatezanje matica.
- 2 Kada dovršite spajanje crijeva, provjerite postoje li problemi s curenjem na mjestima spajanja tako da do kraja otvorite slavine. Ako curi, isključite pipu i uklonite vijak. Ponovno pažljivo zategnite vijak nakon provjere brtve. Da biste spriječili curenje vode i posljedična oštećenja, zatvorite slavine kada se stroj ne upotrebljava.

## 4.1.5 Spajanje odvodnog crijeva na odvod

- Kraj odvodnog crijeva spojite izravno na odvod, umivaonik ili kadu.



**OPREZ:** Vaša će se kuća poplaviti ako crijevo izađe iz kućišta tijekom izbacivanja vode. Nadalje, postoji opasnost od opekline zbog visokih temperatura pranja! Da biste izbjegli takve situacije i osigurali da stroj bez problema uzima i izbacuje vodu, dobro pričvrstite crijevo za odvod.

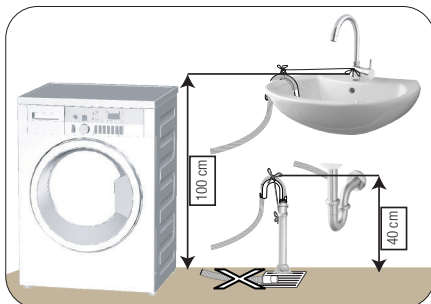

- Spojite crijevo za odvod na najmanju visinu od 40 cm i najveću visinu od 100 cm.
- Ako je crijevo podignuto nakon polaganja na razinu poda ili blizu poda (manje od 40 cm iznad tla), odljev vode postaje teži i rublje može ostati prekomjerno mokro. Stoga se pridržavajte visina opisanih na slici.

- Da biste spriječili vraćanje prljave vode u stroj i osigurali jednostavno izbacivanje vode, ne uranjajte kraj crijeva u prljavu vodu ili ga ne stavljajte u odvod više od 15 cm. Ako je predugo, skratite ga.
- Kraj tog crijeva se ne smije presavijati, ne smije se stati na njega i crijevo ne smije biti zaglavljeno između odvoda i stroja.
- Ako je duljina crijeva prekratka, koristite ga tako da dodate originalno produžno crijevo. Duljina crijeva ne smije prelaziti 3,2 m. Da biste izbjegli curenje vode, spoj između produžnog crijeva i odljavnog crijeva na stroju mora biti dobro montiran odgovarajućom spojnicom da ne padne ni curi.

## 4.1.6 Prilagodavanje nogu



**OPREZ:** Da biste osigurali tihi rad stroja s manje vibracija, on mora stajati ravno i u ravnoteži na svojim nožicama. Uravnotežite stroj prilagodavanjem nožica. U suprotnom proizvod se može pomaknuti s mjesta i uzrokovani lom i probleme s vibracijom.

**OPREZ:** Ne koristite nikakve alate za otpuštanje vijaka za zaključavanje. U suprotnom se mogu oštetiti.

- 1 Rukom otpustite vijke za zaključavanje na nožicama.
- 2 Prilagodite nožice dok proizvod ne stoji stabilno i u ravnoteži.
- 3 Ponovno pritegnite sve vijke za zaključavanje rukom.

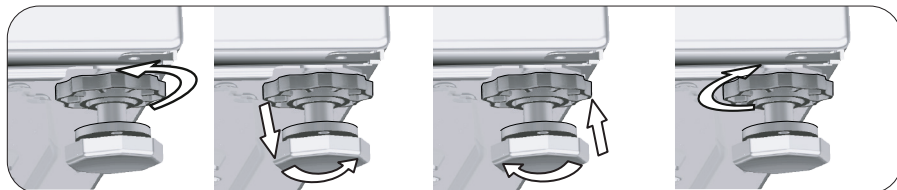

## 4.1.7 Elektroinstalacija

Spojite uređaj na uzemljenu utičnicu zaštićenu osiguračem od 16 A. Naša tvrtka neće biti odgovorna za bilo kakva oštećenja do kojih dođe kad se proizvod koristi bez uzemljenja u skladu s lokalnim zakonima.

- Spajanje treba biti u skladu s nacionalnim odredbama.
- Ožičenje strujnog kruga električne utičnice mora ispunjavati zahtjeve uređaja. Preporučuje se upotreba prekidača strujnog kruga u slučaju pogreške u uzemljenju (GFCI).
- Kabel napajanja mora biti lako dostupan nakon instalacije.
- Ako je trenutna vrijednost osigurača ili sklopke u kući manja od 16 ampera, neka ovlašteni električar instalira osigurač od 16 ampera.
- Naponi navedeni u „Tehničkim specifikacijama” moraju biti jednaki naponu vaše mreže.
- Ne spajajte preko produžnih kabela ili razvodnika.



**OPREZ:** Oštećene kabele napajanja moraju zamijeniti ovlašteni serviseri.

## 4.1.8 Prva upotreba



Prije početka upotrebe proizvoda, provjerite jesu li izvršene pripreme u skladu s „Važnim uputama o sigurnosti i zaštiti okoliša” i s uputama u odjeljku „Instalacija”.

Da biste pripremili proizvod za pranje rublja, prvo izvršite program za čišćenje bubnja. Ako ovaj program nije dostupan na vašem stroju, primijenite postupak opisan u odjeljku 4.4.2.



Koristite sredstvo protiv kamenca koje je prikladno za perilice.

Možda je u uređaju ostalo malo vode zbog kontrole kvalitete u proizvodnji. To nije štetno za proizvod.



## 4.2 Priprema

### 4.2.1 Sortiranje rublja

- Sortirajte rublje prema vrsti tkanine, boji, tome koliko je prljavo te dopuštenoj temperaturi vode.
- Uvijek se pridržavajte uputa navedenih na etiketama odjevnih predmeta.

### 4.2.2 Priprema rublja za pranje

- Rublje s metalnim dodacima kao što su žice, kopče remena ili metalni gumbi oštetit će perilicu. Uklonite metalne dijelove ili odjeću s metalnim dodacima perite tako da je stavite u vreću za pranje ili jastučnicu.
- Iz džepova izvadite sve predmete poput novčića, olovki i spajalica, preokrenite džepove i očistite ih. Takvi predmeti mogu oštetiti perilicu ili uzrokovati buku.
- Odjeću manje veličine, kao što su čarapice za bebe i najlonske čarape, stavite u vreću za pranje rublja ili jastučnicu.
- Zavjese stavite bez da ih sabijate. Uklonite vješalice za zavjese.
- Zakopčajte patentne zatvarače, zašijte labave gumbice te zakrpajte poderane i pohabane dijelove.
- Proizvode s oznakom „perivo u perilici“ ili „perivo na ruke“ perite samo odgovarajućim programom.
- Ne perite bijelo i obojeno rublje skupa. Novo tamno pamučno rublje može ispustiti puno boje. Perite ga odvojeno.
- Postojane mrlje moraju se pravilno tretirati prije pranja. Ako niste sigurni, provjerite u kemijskoj čistionici.
- Upotrebljavajte samo boje/sredstva za mijenjanje boja i sredstva za uklanjanje kamenca koji su prikladni za strojno pranje. Uvijek slijedite upute na pakiranju.
- Hlače i osjetljivo rublje perite okrenuto naopako.
- Rublje od angorske vune držite u hladnjaku nekoliko sati prije pranja. To će smanjiti nakupine.
- Rublje izloženo materijalima poput brašna, kamenca, prašine, mlijeka u prahu itd. potrebno je dobro istresti prije stavljanja u perilicu. Takva prašina i prah na rublju mogu se nakupiti na unutarnjim dijelovima perilice i uzrokovati oštećenje.

### 4.2.3 Savjeti o uštedi energije i vode

Slijedeće upute pomoći će vam upotrebljavati perilicu na ekološki i energetski (uštedi energije i vode) učinkovit način.

- Perilicu upotrebljavajte na najvišem dopuštenom kapacitetu opterećenja za odabrani program, ali nemojte je preopteretiti. Pogledajte „Tablica programa i potrošnje“.
- Proučite upute o temperaturi na ambalaži deterdženta.
- Slabo prljavo rublje perite na niskim temperaturama.
- Za manje količine slabo prljavog rublja upotrebljavajte brže programe.
- Ne upotrebljavajte pretpranje i visoke temperature za rublje koje nije jako zaprljano.
- Ako rublje planirate sušiti u sušilici, odaberite najveću preporučenu brzinu centrifuge tijekom postupka pranja.
- Nemojte upotrebljavati više deterdženta od preporučene količine navedene na pakiranju..

### 4.2.4 Stavljanje rublja

1. Otvorite vrata za punjenje.
2. Stavite rublje u perilicu tako da nije nabijeno.
3. Pritisnite vrata za punjenje dok ne čujete zvuk zaključavanja. Pazite da ništa na zapne za vrata. Vrata za punjenje zaključana su dok program radi. Zaključavanje vrata automatski će se otvoriti nakon što program pranja završi. Tada možete otvoriti vrata za punjenje. Ako se vrata ne otvore, primijenite rješenja za pogrešku „Vrata za punjenje ne mogu se otvoriti.“ u odjeljku Rješavanje problema.

### 4.2.5 Odgovarajući kapacitet punjenja

Maksimalni kapacitet punjenja ovisi o vrsti rublja, njegovom stupnju zaprljanosti i odabranom programu pranja. Perilica automatski prilagođava količinu vode težini stavljenoga rublja.



**UPOZORENJE:** Pridržavajte se podataka navedenih u odjeljku „Tablica programa i potrošnje“. Učinak pranja smanjuje se kada je perilica prepunjena. Štoviše, može doći do problema s bukom i vibracijom.

## 4.2.6 Upotreba deterdženta i omekšivača



Pri upotrebi deterdženta, omekšivača, štirke, boje za tekstil, izbjeljivača i sredstva za uklanjanje kamenca koje ćete dodati u posudicu za deterdžent 2 pročitajte upute proizvođača na pakiranju i slijedite navedene doze. Koristite mjernu posudicu, ako je dostupna.

Za programe kod kojih je odabrano doziranje tekućeg deterdženta, ne dodavajte deterdžent u prahu.



**UPOZORENJE:** Za omekšavanje rublja nemojte upotrebljavati tekuće deterdžente ili druge proizvode za čišćenje koji nisu proizvedeni za omekšavanje odjeće u perilici rublja

### Deterdžent, omekšivač i druga sredstva za pranje

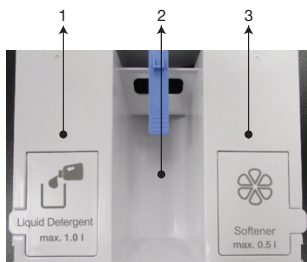

- 1 - Odjeljak za tekući deterdžent
- 2 - Odjeljak za deterdžent u prahu
- 3 - Odjeljak za omekšivač

- Prije pokretanja programa pranja dodajte deterdžent i omekšivač.
- Vrećicu za deterdžent ili jednokratne kugle za doziranje stavite izravno s rubljem u perilicu.
- Nema odjeljka pretpranja ni opcije pretpranja.



Sredstva za pranje poput gustog gel-deterdženta ne može se koristiti u ladicama za deterdžent ili u odjeljcima za doziranje.



**UPOZORENJE:** Zatvorite ladicu za deterdžent prije pokretanja programa pranja i nikad ne otvarajte ladicu dok proizvod radi

### Odabir tipa deterdženta

Tip deterdženta koji ćete upotrijebiti ovisi o programu pranja, tipu i boji tkanine.

Koristite različite deterdžente za bijelo i obojeno rublje.

- Osjetljivu odjeću perite posebnim deterdžentima (tekući deterdžent, šampon za vunu itd.) koji su namijenjeni samo za osjetljivu odjeću i perite je s preporučenim programima.
- Za pranje odjeće tamnih boja i pokrivače preporučuje se koristiti tekući deterdžent.
- Vunu perite s preporučenim programom i s posebnim deterdžentom proizvedenim posebno za vunu.
- Pogledajte dio s opisom programa za predložene programe različitih vrsta tkanina.
- Sve preporuke u vezi s deterdžentima vrijede za odabrane temperaturne raspone programa



**UPOZORENJE:** Upotrebljavajte samo deterdžente proizvedene isključivo za perilice.

**UPOZORENJE:** Nemojte upotrebljavati sapun u prahu.

### 4.2.6.1 Automatsko doziranje

#### Početno podešavanje:

Uključite uređaj pritiskom na gumb uključivanje/isključivanje. Simbol doziranja (☺) pojavit će se kod programa koji dozvoljavaju doziranje deterdženta. Ako su odjeljci deterdženta i omekšivača prazni ili je preostala količina sredstva u njima ispod granice, tada će simbol doziranja treperiti kod programima koji dozvoljavaju doziranje.

## Dodavanje tekućeg deterdženta i omekšivača

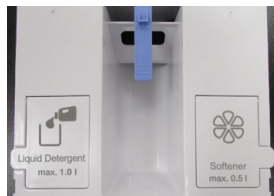

- Povucite ladicu za deterdžent prema sebi i otvorite je.



- Za dodavanje tekućeg deterdženta (lijevo) i omekšivača (desno), otvorite poklopac odgovarajućeg odjeljka kako je pokazano na slici.



- Prilikom dodavanja tekućeg deterdženta ili omekšivača ne premašujte vrh oznake „Max.“ (maksimalno).
- Zatvorite poklopac.
- Zatvorite ladicu za deterdžent laganim guranjem.
- Simbol deterdženta ( ) treba neprekidno svijetliti nakon zatvaranja ladicu za deterdžent.
- Za obojeno i bijelo rublje, preporučuje se u odjeljak dodati tekući deterdžent koji inače koristite.



**UPOZORENJE:** Kada je ladicu za deterdžent napunjena deterdžentom i/ili omekšivačem:

- a- Ne povlačite uređaj,
- b- Ne premještajte ga,
- c- Ne naginjite uređaj bočno ili unatrag

**UPOZORENJE:** Ako želite obaviti ove radnje, tada prvo trebate izvaditi ladicu iz uređaja

**UPOZORENJE:** Ako želite pokrenuti program kada u ladicu za deterdžent nema deterdženta, tada upamtite kako morate opozvati doziranje tekućeg deterdženta i oprati rublje s deterdžentom u prahu

**UPOZORENJE:** Posudica za doziranje tekućeg deterdženta mora se napuniti samo s tekućim deterdžentom, a posudica za doziranje omekšivača treba se napuniti samo s omekšivačem. Punjenje ovih odjeljaka s bilo kojom drugom vrstom tekućih ili praškastih kemikalija osim ovih može oštetiti rublje ili perilicu rublja

### 4.2.6.2 Odabir doze i opoziv ili upotreba deterdženta u prahu

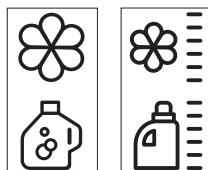
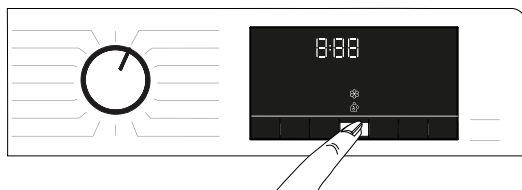







- Za neke programe uređaja tekući deterdžent ne može se odabrati. U takvim slučajevima, trebate koristiti deterdžent u prahu. Molimo, za pojedinosti pogledajte tablicu programa.
- Nakon odabira temperature, brzine centrifuge i dodatnih funkcija, pokrenite program pritiskom na gumb start/pauza.
- Uređaj će izmjeriti količinu stavljenog rublja te će na temelju količine rublja i odabranih funkcija odrediti količinu deterdženta. Tijekom postupka pranja, unos deterdženta nije vidljiv, on će se preuzeti izravno u vodu.

- Ako trebate koristiti deterdžent u prahu u programu kod kojeg sustav doziranja deterdženta aktivira potrebnu količinu tada u odjeljak za deterdžent trebate dodati deterdžent u prahu. Ako želite koristiti odjeljak za deterdžent koji se nalazi u sredini, tada trebate opozvati odabir tekućeg deterdženta.
- Program se pokreće pritiskom na gumb start/pauza. Kada uređaj počinje uzimati vodu, tada će se unijeti i deterdžent u prahu.
- Ako želite koristiti tekući deterdžent čija svojstva se razlikuju od deterdženta u odjeljku za tekući deterdžent, tada u trebate dodati različiti tekući deterdžent u središnji odjeljak za deterdžent u prahu i opozvati odabir tekućeg deterdženta.
- Omekšivač će se preuzeti iz sustava za doziranje.

Simboli doziranja tekućeg deterdženta i omekšivača bit će aktivni ili neaktivni ovisno o programu odabranom na zaslonu.

- Ako je simbol tekućeg deterdženta uključen, to znači da je doziranje tekućeg deterdženta aktivno.
- Ako je simbol omekšivača uključen, to znači da je doziranje omekšivača aktivno.
- Ako je simbol tekućeg deterdženta isključen, to znači da svoje rublje možete prati s deterdžentom u prahu.
- Ako je simbol omekšivača isključen, to znači da se omekšivač neće koristiti prilikom ispiranja.

		<p>Prvi položaj na zaslonu, znači da su tekući deterdžent i omekšivač uključeni.</p>
		<p>Ako su simboli tekućeg deterdženta i omekšivača aktivni na zaslonu, a vi pritisnete gumb automatskog doziranja, tada će se isključiti opcija tekućeg deterdženta i uključiti opcija deterdženta u prahu.</p>
		<p>Ako pritisnete i držite gumb automatskog doziranja 3 sekunde, isključit će se opcija omekšivača.</p>

#### 4.2.6.3 Kada deterdžent i/ili omekšivač cure:

- Kada deterdžent ili omekšivač u odjeljku omekšivača cure, tada će „simbol doziranja“ na zaslonu treperiti. Kada ovaj simbol treperi, tada trebate dodati deterdžent ili omekšivač u odjeljak za doziranje. Ovaj proizvod može dozirati za 2 do 3 ciklusa od trenutka kada simbol počne treperiti.

#### 4.2.6.4 Dodavanje deterdženta ili omekšivača u krivi odjeljak:

- Ako deterdžent ili omekšivač dodate u krive odjeljke, tada pogledajte 4.4.1 „Čišćenje odjeljka za deterdžent“.

## 4.2.7 Savjeti za učinkovito pranje

		Odjeća			
		Svijetle boje i bijelo	Boje	Crno/tamne boje	Osjetljivo/vuna/svila
		(Preporučeni raspon temperature na temelju razine prljavosti: 40 – 90 °C)	(Preporučeni raspon temperature na temelju razine prljavosti: hladno -40 °C)	(Preporučeni raspon temperature na temelju razine prljavosti: hladno -40 °C)	(Preporučeni raspon temperature na temelju razine prljavosti: hladno -30 °C)
Razina prljavosti	<b>Jako prljavo</b>  (otporne mrlje kao što su mrlje od trave, kave, voća i krvi.)	Mrlje će možda trebati prethodno tretirati ili će trebati obaviti prepranje. Za jako prljavu odjeću mogu se upotrebljavati preporučene doze deterdženta u prahu i tekućeg deterdženta preporučene za bijelo rublje. Preporučuje se upotreba deterdženata u prahu za čišćenje mrlja od gline i zemlje te mrlja koje su osjetljive na izbjeljivače.	Za jako prljavu odjeću mogu se upotrebljavati preporučene doze deterdženta u prašku i tekućeg deterdženta preporučenih za odjeću u boji. Preporučuje se upotreba deterdženata u prahu za čišćenje mrlja od gline i zemlje te mrlja koje su osjetljive na izbjeljivače. Preporučuje se upotreba deterdženata koji ne sadrže izbjeljivač.	Za jako prljavu odjeću mogu se upotrebljavati preporučene doze tekućih deterdženata koji odgovaraju odjeći u boji i odjeći tamnih boja.	Preporučuje se upotreba tekućih deterdženata proizvedenih za osjetljivu odjeću. Odjeća od vune i svile mora se prati posebnim deterdžentima za vunu.
	<b>Uobičajeno prljavo</b>  (Na primjer, mrlje na ovratnicama i manžetama)	Za uobičajeno prljavu odjeću mogu se upotrebljavati preporučene doze deterdženta u prahu i tekućeg deterdženta za bijelo rublje.	Za uobičajeno prljavu odjeću mogu se upotrebljavati preporučene doze deterdženta u prašku i tekućeg deterdženta za rublje u boji. Preporučuje se upotreba deterdženata koji ne sadrže izbjeljivač.	Za uobičajeno prljavu odjeću mogu se upotrebljavati preporučene doze tekućih deterdženata koji odgovaraju odjeći u boji i odjeći tamnih boja.	Preporučuje se upotreba tekućih deterdženata proizvedenih za osjetljivu odjeću. Odjeća od vune i svile mora se prati posebnim deterdžentima za vunu.
	<b>Slabo prljavo</b>  (Nema vidljivih mrlja.)	Za slabo prljavu odjeću mogu se upotrebljavati preporučene doze deterdženta u prahu i tekućeg deterdženta preporučene za bijelo rublje.	Za slabo prljavu odjeću mogu se upotrebljavati preporučene doze deterdženta u prašku i tekućeg deterdženta koji odgovaraju odjeći u boji. Preporučuje se upotreba deterdženata koji ne sadrže izbjeljivač.	Za slabo prljavu odjeću mogu se upotrebljavati preporučene doze tekućih deterdženata koji odgovaraju odjeći u boji i odjeći tamnih boja.	Preporučuje se upotreba tekućih deterdženata proizvedenih za osjetljivu odjeću. Odjeća od vune i svile mora se prati posebnim deterdžentima za vunu.

## 4.2.8 Prikazano vrijeme programa

Dok odabirete program, na zaslonu perilice prikazano je trajanje programa. Trajanje programa automatski se podešava za vrijeme njegova trajanja ovisno o količini rublja u perilici, količini pjene koja se stvara, neravnoteži rublja u perilici, promjenama u napajanju, tlaku vode i postavkama programa.

**POSEBNI SLUČAJ:** na početku programa za pamuk i pamuk Eco na zaslonu je prikazano vrijeme trajanja programa za do pola napunjenu perilicu, što je uobičajeno punjenje za ovaj program. Stvarnu količinu rublja perilica će prepoznati 20 – 25 minuta nakon početka programa. Ako perilica prepozna da ste je napunili više od pola, program pranja automatski će se podesiti, a vrijeme trajanja programa produžiti. Promjena će biti prikazana na zaslonu.

## 4.3 Upotreba proizvoda

### 4.3.1 Upravljačka ploča

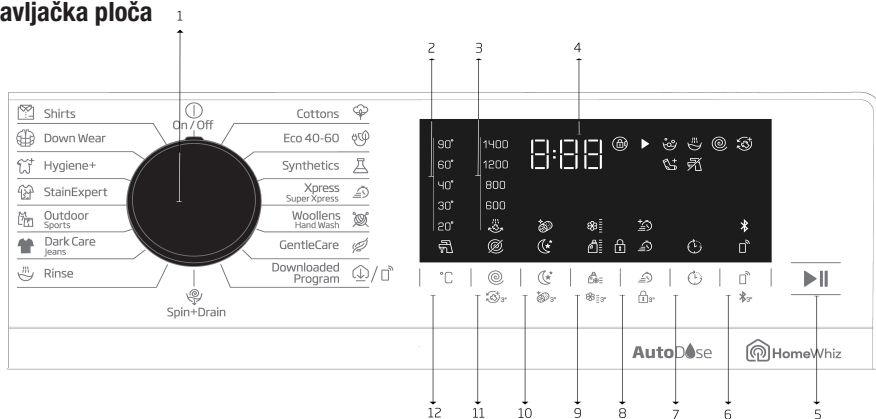

- 1 - Kotačić za odabir programa
- 2 - Svjetla pokazatelja razine temperature
- 3 - Svjetla pokazatelja razine centrifuge
- 4 - Zaslون
- 5 - Gumb za početak/pauzu
- 6 - Gumb za daljinsko upravljanje
- 7 - Gumb za postavljanje vremena završetka
- 8 - Gumb pomoćne funkcije 3
- 9 - Gumb pomoćne funkcije 2
- 10 - Gumb pomoćne funkcije 1
- 11 - Gumb za postavljanje brzine centrifuge
- 12 - Gumb za prilagođavanje temperature

### 4.3.2 Simboli zaslona

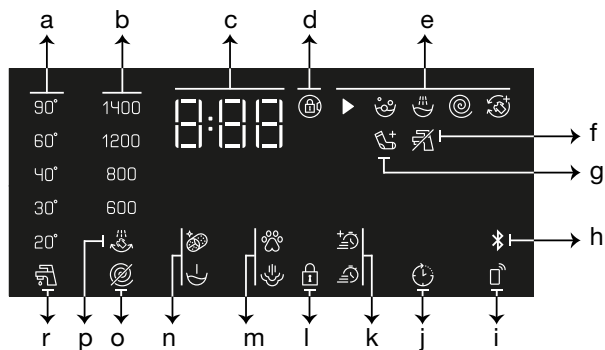

- a- Pokazatelj temperature
- b- Pokazivač brzine centrifuge
- c- Informacije o trajanju
- d- Simbol za uključeno zaključavanje vrata
- e- Pokazatelj slijeda programa
- f- Pokazatelj „Bez vode“
- g- Pokazatelj „Dodajte odjeću“
- h- Pokazatelj Bluetooth veze
- i- Pokazatelj daljinskog upravljanja
- j- Pokazatelj uključenog odgođenog početka
- k- Pokazatelj pomoćne funkcije 3
- l- Simbol za uključeno zaključavanje zbog djece
- m- Pokazatelj pomoćne funkcije 2
- n- Pokazatelj pomoćne funkcije 1
- o- Pokazatelj „Bez centrifuge“
- p- Pokazatelj zadržavanja ispiranja
- r- Pokazatelj hladne vode



Vizualni prikazi koji se upotrebljavaju za opis perilice u ovom dijelu shematski su i možda ne odgovaraju u potpunosti značajkama vaše perilice.

### 4.3.3 Tablica programa i potrošnje

HR						Pomoćne funkcije					
Program		Maks. opterećenje (kg)	Potrošnja vode (l)	Potrošnja energije (kWh)	Maks. Brzina	Brzo+	Noćni način	Protiv gužvanja+	Automatska doza	Odabir omeškivača	Raspon temperature koji se može odabrati °C
Cottons	90	8	95	2,40	1400	•	•	•	•	•	Hladno - 90
	60	8	95	1,80	1400	•	•	•	•	•	Hladno - 90
	40	8	93	0,97	1400	•	•	•	•	•	Hladno - 90
Eco 40-60	40 ***	8	54,0	0,990	1400				•	•	40 - 60
	40 ***	4	48,0	0,540	1400				•	•	40 - 60
	40 ***	2	38,0	0,290	1400				•	•	40 - 60
Synthetics	60	3	71	1,35	1200	•	•	•	•	•	Hladno - 60
	40	3	67	0,85	1200	•	•	•	•	•	Hladno - 60
Xpress / Super Xpress	90	8	66	2,20	1400	•	•	•	•	•	Hladno - 90
	60	8	66	1,20	1400	•	•	•	•	•	Hladno - 90
	30	8	66	0,20	1400	•	•	•	•	•	Hladno - 90
Xpress / Super Xpress + Fast+	30	2	40	0,15	1400	•	•	•	•	•	Hladno - 90
Woollens / Hand Wash	40	1,5	55	0,50	1200		•		•	•	Hladno - 40
Gentle Care	40	3,5	55	0,72	800		•		•	•	Hladno - 40
Dark Care / Jeans	40	3,5	83	0,85	1200	•	•	•	•	•	Hladno - 40
Outdoor / Sport	40	3,5	55	0,50	1200				•	•	Hladno - 40
Stain Expert	60	4	80	1,70	1400	•			•	•	30-60
Hygiene+	90	8	125	2,90	1400				•	•	20-90
Down Wear	60	2	89	1,30	800		•		•	•	Hladno - 60
Shirts	60	3	63	1,23	800	•		•	•	•	Hladno - 60
Čišćenje bubnja+	90	-	73	2,60	600						90
Downloaded Program (Preuzet program)*****											
Miješano	40	3,5	83	0,90	800	•	•	•	•	•	Hladno - 40
Zavjesa	40	2	86	0,70	800				•	•	Hladno - 40
Donje rublje	30	1	70	0,30	600				•	•	Hladno - 30
Meke igračke	40	1	55	0,50	600		•		•	•	Hladno - 40
Ručnik	60	1	75	1,20	800		•		•	•	Hladno - 60

• : Može se odabrati.

\* : Automatski odabrano, ne može se opozvati.

\*\*\* : Eco 40-60 s odabranom temperaturom od 40 °C je program testiranja sukladno EN 60456:2016/A11:2020 i energetske etiketi s Regulativom donijetom od Komisije (EU) 2019/2014

\*\*\*\* : Navedeni programi mogu se upotrebljavati s aplikacijom HomeWhiz. Potrošnja energije se može povećati s priključenjem

- : Za maksimalno punjenje pogledajte opis programa.



Pomoćne funkcije u tablici mogu se razlikovati ovisno o modelu perilice.

Potrošnja vode i struje može se razlikovati od onih navedenih u tablici, ovisno o promjenama u pritisku vode, tvrdoći i temperaturi vode, temperaturi okoline, vrsti i količini rublja, izboru dodatnih funkcija i brzine centrifuge te promjenama u naponu struje.

Dok odabirete program na zaslonu perilice prikazano je trajanje pranja. Trajanje prikazano na zaslonu može se razlikovati od stvarnog trajanja ciklusa pranja za 1 – 1,5 sati, ovisno o količini rublja koju ste stavili u perilicu. Trajanje će se automatski ažurirati ubrzo nakon što pranje započne.

„Proizvođač može promijeniti obrazac odabira pomoćnih funkcija. Novi obrasci odabira mogu se dodati ili ukloniti.”

„Brzina centrifuge vaše perilice može varirati ovisno o programu; ova brzina ne može prijeći maksimalnu brzinu centrifuge vaše perilice.”

Uvijek birajte najnižu odgovarajuću temperaturu. Najučinkovitiji programi u smislu potrošnje energije su općenito oni koji rade na nižim temperaturama i koji dulje traju.

Buka i preostali sadržaji vlage su pod utjecajem brzine centrifuge: viša brzina centrifuge pri centrifugiranju, povećava buku i snižava sadržaj preostale vlage.

## Vrijednosti potrošnje (HR)

	Odabir temperature (°C)	Brzina centrifuge (o/min.)	Kapacitet (kg)	Trajanje programa (hh:mm)	Potrošnja energije (kWh/ciklus)	Potrošnja vode (L/ciklus)	Temperatura rublja (°C)	Sadržaj preostale vlage (%)
Eco 40-60	40	1400	8	03:38	0,990	54,0	41	53
	40	1400	4	02:47	0,540	48,0	34	53
	40	1400	2	02:47	0,290	38,0	25	53
Cottons	20	1400	8	03:40	0,600	93,0	20	53
Cottons	60	1400	8	03:40	1,800	95,0	60	53
Synthetics	40	1200	3	02:25	0,850	67,0	40	40
Xpress / Super Xpress	30	1400	8	00:28	0,200	66,0	23	62

## Tablica simbola



## 4.3.4 Odabir programa

1 Odaberite program koji odgovara vrsti, količini i razini prljavosti rublja u skladu s „Tablicom programa i potrošnje“.



Programi su ograničeni najvećom brzinom centrifuge koja odgovara određenoj vrsti tkanine.

Kod odabira programa, uvijek imajte na umu vrstu tkanine, boju, stupanj prljavosti i dopuštenu temperaturu vode.

2 Odaberite željeni program s pomoću kotačića za **odabir programa**.

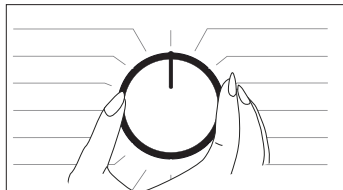

## 4.3.5 Programi

### • Eco 40-60

Program Eko 40-60 omogućuje čišćenje normalno zaprljanog pamučnog rublja za koje je određeno pranje na 40 °C ili 60 °C, skupa u istom ciklusu, i ovaj se program koristi u procjeni sukladnosti s EU zakonodavstvom o eko dizajnu.

Štedi energiju i vodu iako pere dulje od drugih programa. Stvarna temperatura vode može se razlikovati od navedene temperature pranja. Kad napunite perilicu s manje rublja (npr. ½ kapaciteta ili manje), trajanje pojedinih faza programa može se automatski skratiti. U tom će se slučaju potrošnja energije i vode smanjiti još više.

### • Cottons (Pamuk)

Upotrebljavajte ovaj program za pranje pamučnog rublja (plahta, posteljina, ručnika, kućnih ogrtača, donjeg rublja itd.). Pritiskom na gumb funkcije za brzo pranje znatno se skraćuje trajanje programa, ali intenzivnim pokretima pranja omogućuje se pranje visokog učinka. Ako funkcija za brzo pranje nije odabrana, omogućit će se pranje visokog učinka i ispiranja za jako prljavo rublje.

### • Synthetics (Sintetika)

Upotrebljavajte ovaj program za pranje rublja (poput košulja, bluza, tkanina od sintetike/miješanog pamuka itd.). Trajanje programa znatno se skraćuje i omogućuje se pranje visokog učinka. Ako funkcija za brzo pranje nije odabrana, omogućit će se pranje visokog učinka i ispiranja za jako prljavo rublje.

### • Woollens / Hand Wash (Vuna / Ručno pranje)

Upotrebljavajte ovaj program za pranje vunenog/osjetljivog rublja. Odaberite odgovarajuću temperaturu koja je u skladu s etiketama na vašoj odjeći. Rublje će se oprati vrlo nježnim pokretima da se odjeća ne bi oštetila.

### • Hygiene+ (Higijena+)

Primjena koraka pare na početku programa omogućava lako omekšavanje prljavštine.

Program upotrebljavajte za pranje rublja (dječje odjeće, plahti, posteljine, donjeg rublja, pamučne odjeće itd.) kojemu je potrebno antialergijsko i higijensko pranje na visokoj temperaturi s intenzivnim i dugotrajnim ciklusom pranja. Osigurana je visoka razina higijene zahvaljujući primjeni pare prije programa, dugom razdoblju zagrijavanja i dodatnom koraku ispiranja.

• Program je testirala „Britanska zaklada za alergije“ (Allergy UK) pri odabranoj temperaturi od 60 °C i certificiran je na temelju učinkovitosti otklanjanja alergena, bakterija i plijesni.



Allergy UK marka je Britanske zaklade za alergije. Pečat odobrenja stvoren je kao smjernica za osobe kojima je potrebna preporuka o proizvodu i koja upućuje na to da povezani proizvod ograničava/smanjuje/otklanja alergene ili znatno smanjuje udio alergena u okolini u kojoj se nalaze alergične osobe. Cilj mu je osigurati znanstveno testiranje proizvoda ili ispitivanje na način koji će omogućiti mjerljive rezultate.

### • Down Wear (Odjeća od perja)

Program upotrebljavajte za pranje kaputa, prsluka, jakni itd. od perja s etiketom „perivo u perilici“. Zahvaljujući posebnim profilima centrifuge, voda ulazi u zračne raspore među perjem.

### • Spin+Drain (Centrifuga + izbacivanje)

Funkciju upotrebljavajte za ispiranje odjeće ili ispuštanje vode iz perilice.

### • Rinse (Ispiranje)

Upotrebljavajte ovaj program za odvojeno ispiranje ili dodavanje štirke.

### • Curtain (Zavjesa)\*\*\*\*\*

Upotrebljavate ovaj program za pranje tila i zavjesa. Budući da njihova mrežasta tkanina stvara mnogo pjene, stavite malu količinu deterdženta u glavni odjeljak za pranje. Zahvaljujući posebnom profilu centrifuge u ovom programu, til i zavjese manje se gužvaju. Nemojte stavljati veću količinu zavjesa od naznačene kako ih ne biste oštetili.



U ovom programu preporučuje se upotreba posebnog deterdženta za zavjese u odjeljku za deterdžent u prahu.

### • Shirts (Košulje)

Upotrebljavajte ovaj program za pranje košulja od pamuka, sintetike i sintetičkih mješavina. Smanjuje nabore. Kada je odabrana funkcija za brzo pranje, trajanje programa može se algoritam pretpranja.

• Kemijska sredstva za pretpranje nanesite izravno na odjeću ili ih dodajte zajedno s deterdžentom u odjeljak za deterdžent u prahu kada perilica počne uzimati vodu. Na taj način možete postići isti učinak kao i uz uobičajeno pranje, ali u mnogo kraćem vremenu. Produžit će se rok trajanja vaših košulja.

### • Xpress / Super Xpress (Dnevno ekspresno / Super kratko ekspresno)

Upotrebljavajte za pranje slabo prljave pamučne odjeće ili pamučne odjeće bez mrlja u kratkom vremenu. Kada je odabrana funkcija za brzo pranje, trajanje programa može se skratiti na 14 minuta. Ako odaberete funkciju za brzo pranje, smijete prati najviše 2 (dva) kg rublja.

### • Dark Care / Jeans (Briga za tamnu odjeću / traper)

Upotrebljavajte ovaj program radi zaštite boje tamne odjeće ili trapera. Omogućuje visoki učinak pranja s posebnim kretanjem bubnja čak i pri niskoj temperaturi. Za rublje tamnije boje preporučuje se upotreba tekućeg deterdženta ili šampona za vunu. Nemojte prati osjetljivu odjeću koja sadrži vunu itd.

### • Mix (Miješano)\*\*\*\*\*

Upotrebljavajte za zajedničko pranje pamučne i sintetičke odjeće bez potrebe za razvrstavanjem.

### • Gentle Care / Delicates (Pažljiva njega)

Upotrebljavajte ovaj program za pranje osjetljive odjeće poput pletena, odjeće od pamuka/sintetičke mješavine ili čarapa. Pere nježnijim pokretima. Odjeću čiju boju želite zadržati perite pri temperaturi od 20 °C ili odabirom opcije za hladno pranje.

### • Lingerie (Donje rublje)\*\*\*\*\*

Upotrebljavajte ovaj program za pranje osjetljive odjeće prikladne za ručno pranje te za pranje osjetljivog ženskog donjeg rublja. Male količine osjetljive odjeće moraju se prati u mreži za pranje. Morate zakopčati sve kuke, gumbice i patentne zatvarače.

### • Outdoor / Sport (Vanjska upotreba / Sportska odjeća)

Upotrebljavajte ovaj program za pranje sportske odjeće i odjeće za vanjsku upotrebu od pamuka/sintetičke mješavine te za pranje pokrivača koji odbijaju vodu poput tkanine gore-tex itd. Nježno pranje je osigurano zahvaljujući posebnim kružnim pokretima.

### • Stain Expert (Uklanjanje mrlja)

Perilica ima poseban program protiv mrlja koji osigurava uklanjanje različitih vrsti mrlja na najučinkovitiji način. Program upotrebljavajte samo za pamučno rublje postojanih boja. Nemojte prati osjetljivu i pigmentiranu odjeću i rublje ovim programom. Prije pranja potrebno je provjeriti etikete na odjeći (preporučuje se za pranje pamučnih košulja, hlača, kratkih hlača, majica, dječje odjeće, pidžama, pregača, stolnjaka, plahiti, navlaka za pokrivače, jastučnica, ručnika za kupaonicu i plažu, ručnika, čarapa, pamučnog donjeg rublja koje je prikladno za pranje na visokim temperaturama i duže vrijeme). Automatski program za uklanjanje mrlja možete koristiti za pranje 24 vrsta mrlja podijeljenih u tri različite grupe s obzirom na odabranu razinu mrlja. U nastavku se prikazuju skupine zaprljanosti koje možete odabrati pomoću gumba za postavku brzog pranja. Ovisno o odabranoj vrsti mrlja, pojavljuje se poseban program u kojem se modificira trajanje zadržavanja ispiranja, pranja te pranja i ispiranja.

U nastavku se prikazuju skupine zaprljanosti koje možete odabrati pomoću gumba za postavku brzog pranja.

Kad „brzo pranje“ nije odabrano	Kad je gumb za „brzo pranje“ pritisnut jednom	Kad je gumb za „brzo pranje“ pritisnut dvaput
Znoj	Krv	Čaj
Mrlje na ovratniku	Čokolada	Kava
Hrana	Puding	Voćni sok
Majoneza	Trava	Kečap
Umak za salatu	Blato	Crno vino
Šminka	Jaje	Štirka
Strojno ulje	Maslac	Džem
Hrana za bebe	Kari	Ugljen

- Odaberite program za mrlje.
- Odaberite mrlju koju želite očistiti tako da je pronađete među navedenim grupama i odaberete povezanu grupu putem gumba brze pomoćne funkcije.
- Pažljivo pročitajte etiketu na odjeći i odaberite prikladnu temperaturu i brzinu centrifuge.
- **Downloaded Program (Preuzet program)**

Poseban program koji vam omogućuje da prema želji preuzmete različite programe. U početku ćete vidjeti program sa zadanom aplikacijom HomeWhiz. Aplikaciju HomeWhiz možete upotrebljavati za odabir programa iz prethodno postavljene skupine programa te ga zatim izmijeniti ili upotrijebiti.



Ako želite upotrebljavati značajku HomeWhiz i funkciju daljinskog upravljanja, morate odabrati preuzeti program. Detaljne informacije o značajki HomeWhiz i funkciji daljinskog upravljanja možete pronaći u odjeljku 4.3.15.

#### • Soft Toys (Meke igračke)\*\*\*\*\*

Meke se igračke peru na programu za osjetljivu odjeću zbog njihove osjetljive tkanine te vlakana i dodataka na njima. Zahvaljujući vrlo laganim pokretima i profilu centrifuge, program meke igračke štiti vaše igračke za vrijeme pranja. Preporučuje se upotreba tekućeg deterdženta.



Nikada ne perite lomljive igračke s tvrdim površinama.

Igračke ne perite zajedno s odjećom kako se ne bi oštetila.

#### • Towel (Ručnik)\*\*\*\*\*

Program upotrebljavajte za pranje izdržljivog pamučnog rublja poput ručnika. Stavite ručnike u perilicu i pritom pazite da ih stavite tako da ne dolaze u dodir s gumom od vrata ili staklom.

### 4.3.6 Odabir temperature

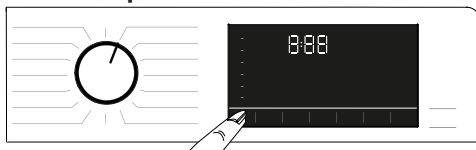

Kada god izaberete novi program, temperatura predviđena za taj program pojaviti će se na pokazatelju temperature. Moguće je da preporučena vrijednost temperature nije maksimalna temperatura koja se može odabrati za trenutni program. Pritisnite **gumb za podešavanje temperature** kako biste promijenili temperaturu. Temperatura se postupno smanjuje.



U programima u kojima nije dopuštena promjena temperature ništa se ne može promijeniti.

Također možete promijeniti temperaturu nakon početka pranja. Promjena je moguća ako to dopuštaju koraci pranja. Promjene nisu moguće ako to koraci ne dopuštaju.



Ako listate do opcije za pranje hladnom vodom i ponovno pritisnete gumb za podešavanje temperature, na zaslonu će se pojaviti preporučena maksimalna temperatura za taj program. Ponovno pritisnite gumb za podešavanje temperature da biste smanjili temperaturu.

### 4.3.7 Odabir brzine centrifuge



Kod odabira novog programa, preporučena brzina centrifuge odabranog programa prikazana je na pokazatelju **brzine centrifuge**.



Moguće je da preporučena vrijednost brzine centrifuge nije maksimalna brzina centrifuge koja se može odabrati za trenutni program.

Pritisnite tipku za **podešavanje brzine centrifuge** kako biste promijenili brzinu centrifuge. Brzina centrifuge smanjuje se postupno.

Zatim se, ovisno o modelu proizvoda, na zaslonu prikazuju opcije „Zadržavanje ispiranja ☁” i „Bez centrifuge ☹”. Ako ne želite izvaditi svoju odjeću odmah nakon dovršetka programa, možete upotrijebiti funkciju **zadržavanja ispiranja** da biste spriječili gužvanje odjeće kada je perilica bez vode.

Ova funkcija drži rublje u zadnjoj vodi za ispiranje.

Ako želite staviti svoje rublje na centrifugu nakon funkcije za zadržavanje ispiranja:

– Podesite **brzinu centrifuge**.

– Pritisnite gumb **Početak/Pauza/Prekid**. Program će se nastaviti. Perilica ispušta vodu i rublje se stavlja na centrifugu.

Ako želite izbaciti vodu na kraju programa bez centrifuge, upotrijebite funkciju **bez centrifuge**.



Ne možete uraditi promjenu u programima gdje nije dopušteno postavljanje brzine centrifuge.

Možete promijeniti brzinu centrifuge nakon početka pranja ako to dopuštaju koraci pranja. Promjene nisu moguće ako to koraci ne dopuštaju.

#### Zadržavanje ispiranja

Ako ne želite izvaditi odjeću odmah nakon završetka programa, možete upotrijebiti funkciju zadržavanja ispiranja i zadržati vodu u posljednjem ispiranju, čime ćete spriječiti gužvanje odjeće kad je perilica bez vode.

Ako želite ispustiti vodu bez centrifuge, nakon ovog procesa pritisnite gumb za početak/pauzu. Program će se nastaviti i završiti nakon ispuštanja vode.

Ako želite staviti na centrifugu rublje koje je u vodi, prilagodite brzinu centrifuge i pritisnite gumb za početak/pauzu. Program će se nastaviti. Voda se izbacuje, odjeća se cijedi na centrifugi i program se završava.

### 4.3.8 Odabir pomoćnih funkcija

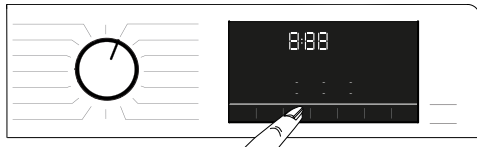

Odaberite željene pomoćne funkcije prije pokretanja programa. Kada je program odabran, ikone odabrane pomoćne funkcije zasvijetle skupa s njom.



Ako pritisnete gumb pomoćne funkcije koja se ne može odabrati za trenutni program, oglasit će se zvuk upozorenja.

Nakon početka pranja ostatak će svijetliti okviru pomoćne funkcije odabrane za trenutni program.



Neke se funkcije ne mogu zajedno odabrati. Ako je druga pomoćna funkcija u sukobu s prvom, ranije odabranom prije pokretanja perilice, opozvat će se prva odabrana funkcija, a druga pomoćna funkcija ostat će uključena. Na primjer, ako želite odabrati brzo pranje nakon što ste odabrali funkciju Dodatna voda, opozvat će se dodatna voda, a brzo pranje ostat će uključeno.

Pomoćna funkcija koja nije usklađena s programom ne može se odabrati. (Pogledajte „Tablicu programa i potrošnje“)

Neki programi imaju pomoćne funkcije koje moraju raditi istodobno. Te se funkcije ne mogu otkazati. Okvir pomoćne funkcije neće biti osvjetljen, bit će osvjetljen samo unutrašnji dio.

### 4.3.8.1 Pomoćne funkcije

#### • Fast+ (Brzo+)

Nakon odabira programa možete pritisnuti tipku za postavku brzog pranja da biste smanjili trajanje programa. Trajanje nekih programa možete smanjiti za više od 50 %. Unatoč tome, učinak pranja bit će dobar zbog promijenjenog algoritma. Iako se ovo razlikuje za svaki program, kad jednom pritisnete tipku za brzo pranje, trajanje programa smanjit će se na određenu razinu, a kada pritisnete istu tipku drugi put, smanjit će se na najmanju razinu.

Za bolji učinak pranja nemojte upotrebljavati tipku za postavku brzog pranja prilikom pranja jako prljavog rublja. Smanjite trajanje programa upotrebom tipke za brzo pranje za umjereno i slabo prljavo rublje.

#### • Night mode (Noćni način rada)

Upotrijebite za tiho pranje pamuka s manjom potrošnjom energije. Koraci centrifuge otkazuju se za tiho pranje i ciklus završava korakom zadržavanja ispiranja. Nakon dovršetka programa, treba pokrenuti ciklus centrifuge za centrifugu rublja.

#### • AutoDose (automatsko doziranje)

Gumbom dodatne funkcije možete promijeniti preferencije za deterdžent i dozu. Za dodatne informacije pogledajte 4.2. 6.2 „Odabir i poništavanje doza“ ili „Upotreba deterdženta u prahu“.

#### • Remote Control (Daljinsko upravljanje)

S pomoću ove tipke pomoćne funkcije perilicu možete povezati s pametnim uređajima. Za detaljne informacije o značajki HomeWhiz i funkciji daljinskog upravljanja pogledajte odjeljak 4.3.15.

#### • Customized programme (Prilagođeni program)

Ova se pomoćna funkcija može upotrijebiti samo s programima za pamuk i sintetiku zajedno s aplikacijom HomeWhiz. Kada je ova pomoćna funkcija uključena, programu možete dodati do 4 pomoćna koraka ispiranja. Možete odabrati i upotrijebiti neke od pomoćnih funkcija koje nemate na perilici. Možete produljiti ili skratiti vrijeme programa pamuka i sintetike unutar sigurnog raspona.



Kada je odabrana pomoćna funkcija prilagođeni program, učinak pranja i potrošnja energije odstupaju od deklariranih vrijednosti.

#### • Auto Dose Setting (postavka automatskog doziranja)

Ova funkcija može se upotrebljavati s aplikacijom HomeWhiz. Tom funkcijom mijenja se količina za doziranje tekućeg deterdženta i omekšivača. Za sve programe doziranje će se izvršiti na temelju najnovijih postavki koje ste odabrali dok ne odaberete novu postavku.

### 4.3.8.2 Funkcije/Programi odabrani pritiskom funkcijskih tipki na 3 sekunde

#### • Drum Clean (Čišćenje bubnja) 3"

Pritisnite i držite gumb pomoćne funkcije 1 u trajanju od 3 sekunde da biste odabrali program. Redovito upotrebljavajte program (jednom u svaka 1 – 2 mjeseca) da biste očistili bubanj i postigli potrebnu higijenu. Prije pokretanja programa primjenjuje se para kako bi omekšala ostatke u bubnju. Ovaj program upotrebljavajte kada je perilica u potpunosti prazna. Za postizanje boljih rezultata, stavite prašak za uklanjanje kamenca u odjeljak za deterdžent br. „2“. Kada program završi, ostavite vrata za punjenje odškrinuta kako bi se unutrašnjost perilice osušila.



Ovo nije program pranja. Ovo je program održavanja.

Ne pokrećite program kada je nešto u perilici. Ako pokušate, perilica će otkriti da je unutra rublje i prekinut će program.

#### • AntiCrease + (Protiv gužvanja+) 3"

Funkcija se odabire držanjem gumba za odabir brzine centrifuge na 3 sekunde, nakon čega se uključuje žaruljica odgovarajućeg koraka slijeda programa. Kada je funkcija odabrana, bubanj se okreće do 8 sati radi sprečavanja gužvanja rublja na kraju programa. Program možete otkazati i izvaditi rublje u bilo kojem trenutku unutar 8 sati rada. Pritisnite tipku za odabir funkcije ili tipku za uključivanje/isključivanje perilice da biste otkazali funkciju. Žaruljica slijeda programa ostat će uključena do otkazivanja funkcije ili do završetka koraka. Ako se funkcija ne otkaže, ostat će uključena i u sljedećim ciklusima pranja.

### • Odabir omekšivača 3"

Pritisnite i držite gumb dodatne funkcije (automatsko doziranje) 2 na 3 sekunde i odaberite ovu funkciju. Ako odaberete ovu funkciju dok je simbol omekšivača aktivan na zaslonu, tada će se omekšivač isključiti. Ako odaberete ovu funkciju dok je simbol omekšivača neaktivan na zaslonu, tada će se omekšivač uključiti.

### • Child Lock (Zaključavanje zbog djece) 3"

Funkciju zaključavanja zbog djece upotrebljavajte kako biste spriječili da djeca diraju perilicu. Tako ćete izbjeći bilo kakvu promjenu pokrenutog programa.



Možete uključiti i isključiti perilicu uz pomoć gumba za uključivanje/isključivanje kada je zaključavanje zbog djece uključeno. Kad ponovno uključite perilicu, program će nastaviti s mjesta gdje je stao.

Kada je zaključavanje zbog djece omogućeno, začut će se zvučno upozorenje ako se gumbi pritisnu. Zvučno upozorenje prestaje ako se gumbi pritisnu pet puta zaredom.

#### Za uključivanje zaključavanja zbog djece:

**Pritisnite i držite gumb za pomoćnu funkciju 3** na 3 sekunde. Nakon što završi odbrojavanje na zaslonu „3-2-1“, na zaslonu se pojavljuje simbol zaključavanja zbog djece. Nakon prikaza ovog upozorenja, možete pustiti **gumb pomoćne funkcije 3**.

#### Za isključivanje funkcije zaključavanja zbog djece:

**Pritisnite i držite gumb za pomoćnu funkciju 3** na 3 sekunde. Nakon što završi odbrojavanje na zaslonu „3-2-1“, simbol zaključavanja zbog djece će nestati.

### • Bluetooth 3" 3"

S pomoću funkcije Bluetooth veze perilicu možete upariti s pametnim uređajem. Time ćete s pomoću pametnog uređaja moći saznati podatke o perilici i upravljati njome.

#### Da biste uključili Bluetooth vezu:

**Pritisnite i držite gumb funkcije daljinskog upravljanja 3** sekunde. Na zaslonu će se prikazati odbrojavanje „3-2-1“, a zatim će se na zaslonu prikazati ikona Bluetootha. Pustite **gumb funkcije daljinskog upravljanja**. Ikona Bluetootha bljeskat će dok traje uparivanje perilice s pametnim uređajem. Ako je uparivanje uspješno, ikona će nastaviti svijetliti.

#### Da biste isključili Bluetooth vezu:

**Pritisnite i držite gumb funkcije daljinskog upravljanja 3** sekunde. Na zaslonu će se prikazati odbrojavanje „3-2-1“, a zatim će sa zaslona nestati ikona Bluetootha.



Da biste uključili Bluetooth vezu, najprije morate dovršiti postavljanje aplikacije HomeWhiz. Nakon postavljanja, pritiskom na gumb funkcije daljinskog upravljanja, dok je kotačić u položaju preuzmi program/daljinsko upravljanje, Bluetooth veza automatski će se uključiti.

## 4.3.9 Vrijeme završetka

### Prikaz vremena

Vrijeme preostalo do dovršetka programa dok radi prikazana je kao „01:30“ u formatu sata i minuta.



Vrijeme programa može biti različito od vrijednosti u odjeljku „Tablica programa i potrošnje“ ovisno o pritisku vode, tvrdoći i temperaturi vode, sobnoj temperaturi, količini i vrsti rublja, odabranim dodatnim funkcijama i promjenama napona.

S pomoću funkcije **vrijeme završetka** početak programa može se odgoditi do 24 sata. Nakon pritiska na gumb za **vrijeme završetka**, prikazat će se procijenjeno vrijeme završetka programa. Ako se postavi **vrijeme završetka**, zasvijetlit će pokazatelj **vremena završetka**.



Kako bi se uključila funkcija Vrijeme završetka i program završio na kraju određenog vremena, morate pritisnuti gumb za **pokretanje/pauzu** nakon podešavanja vremena.



Ako želite otkazati funkciju vrijeme završetka, kotačić na perilici okrenite u položaj **uključeno i isključeno**.



Kada uključite funkciju vrijeme završetka, nemojte dodavati tekući deterdžent u odjeljak za deterdžent u prahu br. 2. Postoji opasnost da će na odjeći ostati mrlje.

- 1 Otvorite vrata za punjenje, stavite rublje i deterdžent itd.
- 2 Odaberite program za pranje, temperaturu, brzinu centrifuge i po potrebi pomoćne funkcije.
- 3 Postavite vrijeme završetka po svom izboru pritiskom na gumb za **vrijeme završetka**. Pokazatelj **vremena završetka** zasvijetli.
- 4 Pritisnite gumb za **početak/pauzu**. Odbrojavanje vremena počinje. Znak „:” u sredini vremena završetka na zaslonu počinje bljeskati.



Za vrijeme odbrojavanja vremena završetka, u perilicu možete dodati još rublja. Na kraju odbrojavanja isključuje se pokazatelj vremena završetka, ciklus pranja počinje i vrijeme odabranog programa pojavljuje se na zaslonu.

Kada odabir vremena završetka završi, vrijeme koje se pojavljuje na zaslonu sastoji se od vremena završetka i trajanja odabranog programa.

#### 4.3.10 Pokretanje programa

- 1 Pritisnite gumb **početak/pauza** da biste pokrenuli program.
- 2 Svjetlo gumba **početak/pauza** koje je prije bilo isključeno počinje stalno svijetliti, označavajući da je program započeo.



- 3 Vrata za punjenje su zaključana. Znak za zaključana vrata pojavljuje se na zaslonu nakon što se zaključaju vrata za punjenje.



- 4 Svjetla pokazatelja slijeda programa na zaslonu pokazuju trenutni korak programa.

#### 4.3.11 Zaključavanje vrata za punjenje

Na vratima za punjenje perilice postoji sustav za zaključavanje koji sprečava otvaranje vrata za punjenje kada razina vode nije odgovarajuća.

Znak „Zaključana vrata” pojavljuje se na zaslonu kada su vrata za punjenje zaključana.



Vrata će biti zaključana ako je odabrana funkcija daljinskog upravljanja. Da biste otvorili vrata, morate isključiti funkciju daljinskog pokretanja pritiskom na gumb za daljinsko pokretanje ili promjenom položaja programa.

#### Otvaranje vrata za punjenje u slučaju nestanka struje:



U slučaju nestanka struje možete upotrijebiti ručicu za hitne slučajeve na vratima za punjenje ispod poklopca filtra pumpe da biste ručno otvorili vrata za punjenje.



u perilici.

Da biste izbjegli prelijevanje vode, prije nego što otvorite vrata za punjenje, provjerite je li voda ostala

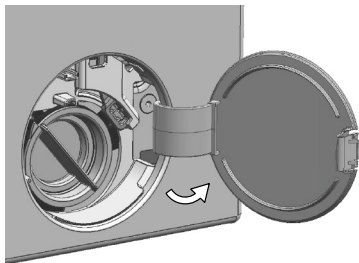

Isključite uređaj i izvucite utikač iz strujne utičnice.

- Otvorite poklopac filtra pumpe.

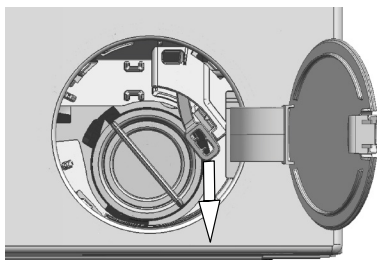

Pomoću alata uklonite ručku za otvaranje vrata u hitnom slučaju koja se nalazi iza poklopcu filtra.

Otvorite vrata povlačenjem ručke za otvaranje vrata u hitnom slučaju prema dolje.

Pokušajte ponovno povući ručku za otvaranje vrata u hitnom slučaju ako se vrata ne otvaraju.

Nakon otvaranja vrata vratite ručku za otvaranje vrata u hitnom slučaju u njihov početni položaj.

#### 4.3. 2 ro jena odabira nakon što je pro ra započeo

odavanje rublja nakon početka pro ra a 

ko je razina vode u perili i od ovarajuća kada priti nete u b za pokretanje pauzu, zaključavanje vrata će se isključiti i vrata će se otvoriti omogućujući vam dodavanje odjeće. Kada se isključi zaključavanje vrata, isključit će se i ikona zaključavanja vrata na zaslonu. Nakon dodavanja odjeće zatvorite vrata i ponovno pritisnite gumb za početak pauzu da biste nastavili ciklus pranja.

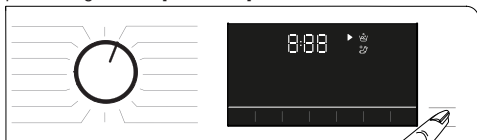

ko razina vode u perili i nije od ovarajuća kad priti nete u b za početak pauzu, nije moguće isključiti zaključavanje vrata te ikona za zaključavanje vrata na zaslonu ostaje uključena.

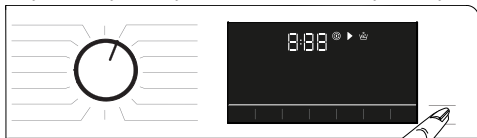

Ako je temperatura vode unutar perilice viša od 50 °C, ne možete isključiti zaključavanje vrata zbog sigurnosnih razloga, čak i ako je razina vode odgovarajuća.

reba ivanje perili e na pa ivni način rada

riti nite u b za početak pauzu da biste prebacili perilicu na pasivni način rada. Znak za pasivan način rada bljeskat će na zaslonu.





### Promjena odabira programa nakon početka programa:

Moguće je promijeniti program za vrijeme trajanja trenutnog programa, osim u slučaju kad je uključeno zaključavanje zbog djece. Time ćete otkazati trenutni program.



Odabrani program kreće ispočetka.

### Promjena pomoćne funkcije, brzine i temperature

Ovisno o tome do kojeg je koraka program došao, možete otkazati ili uključiti pomoćne funkcije. Pogledajte „Odabir pomoćne funkcije”.

Također možete promijeniti postavke brzine i temperature. Pogledajte „Odabir brzine centrifuge” i „Odabir temperature”.



Vrata za punjenje neće se otvoriti ako je temperatura vode u perilici visoka ili ako je razina vode iznad osnovne linije vrata za punjenje.

### 4.3.13 Otkazivanje programa

Program je otkazan kada je kotačić za odabir programa postavljen na drugi program ili kada se s pomoću kotačića za odabir programa perilica isključi i uključi.



Ako okrenete kotačić za odabir programa dok je uključeno zaključavanje zbog djece, program se neće otkazati. Prvo morate otkazati zaključavanje zbog djece.

Ako želite otvoriti vrata za punjenje kada otkazete program, ali ne možete ih otvoriti jer je razina vode iznad osnovne linije vrata za punjenje, okrenite kotačić za odabir programa na program Izbacivanje vode + centrifuga kako biste izbacite vodu iz perilice.

### 4.3.14 Završetak programa

Kada je program gotov, na zaslonu će se prikazati znak za završetak.

Ako unutar 10 minuta ne pritisnete nijedan gumb, perilica će se isključiti. Isključeni su zaslon i svi pokazatelji.

Ako pritisnete gumb za uključivanje/isključivanje, prikazat će se dovršeni koraci programa.

### 4.3.15 Značajka HomeWhiz i funkcija daljinskog upravljanja

Aplikacija HomeWhiz omogućava vam da s pomoću pametnog uređaja provjerite status perilice i dobijete informacije o njoj. S pomoću aplikacije HomeWhiz putem pametnog uređaja možete izvršiti razne postupke jednako kao i putem perilice. Uz to, neke značajke možete upotrebljavati samo putem funkcije HomeWhiz. Da biste upotrebljavali Bluetooth značajku perilice, morate preuzeti aplikaciju HomeWhiz iz trgovine aplikacija. Da biste instalirali aplikaciju, pametni uređaj mora biti povezan na internet.

Ako prvi put upotrebljavate aplikaciju, pratite upute na zaslonu kako biste dovršili registraciju svog računala.

Kada se registrirate, putem tog računala možete upravljati svim proizvodima u vašem domu koji podržavaju značajku HomeWhiz.

Dodirnite „Dodaj/Ukloni uređaj” u aplikaciji HomeWhiz da biste vidjeli proizvode uparene s vašim računom. Na ovoj stranici možete izvršiti postupke uparivanja korisnika tih proizvoda.



Da biste upotrebljavali funkciju HomeWhiz, aplikacija HomeWhiz mora biti instalirana na vašem pametnom uređaju, a perilica mora biti uparena s njime putem Bluetootha. Ako perilica nije uparena s pametnim uređajem, radi kao uređaj koju nema značajku HomeWhiz.

Perilica će raditi kao da je uparena s pametnim uređajem putem Bluetootha. Rukovanje perilicom putem aplikacije ostvaruje se putem uparivanja. Zbog toga je potrebna odgovarajuća jačina Bluetooth signala između perilice i pametnog uređaja.

Kako biste saznali koje verzije operacijskih sustava Android i iOS podržavaju aplikaciju HomeWhiz, posjetite [www.homewhiz.com](http://www.homewhiz.com).



**UPOZORENJE:** Sigurnosne mjere opisane u odjeljku „Opće sigurnosne upute” korisničkog priručnika također su primjenjive na upotrebljavanje perilice putem funkcije HomeWhiz.

### 4.3. . o tavljanje aplika ije o e iz

Da biste pokrenuli aplikaciju, potrebno je uspostaviti vezu između nje i perilice. Kako biste uspostavili vezu, slijedite korake u nastavku koji će vas provesti kroz proces postavljanja perilice i aplikacije HomeWhiz.

Ako prvi put dodajete uređaj, u aplikaciji HomeWhiz dodirnite gumb „Dodaj/Ukloni uređaj”. Nakon toga dodirnite „Dodirnite za postavljanje novog uređaja”. Slijedite korake u nastavku i korake u aplikaciji HomeWhiz kako biste izvršili postavljanje.

Perilica mora biti isključena da biste započeli postavljanje. Istovremeno pritisnite i držite gumb za temperaturu i gumb funkcije daljinskog upravljanja 3 sekunde da biste perilicu prebacili na način postavljanja aplikacije HomeWhiz.



Kada je perilica u načinu postavljanja aplikacije HomeWhiz, na zaslonu će se prikazati animacija, a ikona Bluetootha bljeskat će dok se perilica ne upari s pametnim uređajem. U ovom načinu možete upotrebljavati samo kotačić za odabir programa. Drugi su gumbi isključeni.



Na zaslonu aplikacije odaberite perilicu i pritisnite dalje.

- Nastavite čitati upute na zaslonu dok vas aplikacija HomeWhiz ne upita o proizvodu koji želite povezati s pametnim uređajem.
- Vratite se aplikaciji HomeWhiz i pričekajte da se postavljanje dovrši. Kada je postavljanje dovršeno, dajte ime svojoj perilici. Sada možete dotaknuti i pogledati perilicu koju se dodali u HomeWhiz aplikaciju.



Ako ne dovršite postavljanje unutar 5 minuta, perilica će se automatski isključiti. U tom slučaju morat ćete ponovno započeti postavljanje. Ako se problem i dalje pojavljuje obratite se ovlaštenom serviseru.

Perilicu možete upotrebljavati s više pametnih uređaja. Za to preuzmite aplikaciju HomeWhiz i na druge pametne uređaje. Kada pokrenete aplikaciju, morat ćete se prijaviti putem računa koji ste prethodno stvorili i uparili s perilicom. U suprotnom pročitajte „Postavljanje perilice povezane s drugim računom”.



Pametni uređaj mora biti povezan na internet kako biste nastavili s postavljanjem aplikacije HomeWhiz. U suprotnom vam aplikacija HomeWhiz neće dozvoliti da uspješno dovršite postavljanje. Ako imate problema s povezivanjem na internet, obratite se svom pružatelju internetskih usluga.



Aplikacija HomeWhiz možda će vas tražiti da unesete broj perilice koji se nalazi na oznaci perilice. Oznaka perilice nalazi se s unutarnje strane vrata perilice. Broj perilice piše na oznaci.



### 4.3. .2 o tavljanje perili e povezane dru i računo

Ako je perilica koju želite upotrijebiti prethodno povezana na sustav s drugim računom, morate postaviti novu vezu između svoje aplikacije HomeWhiz i perilice.

- Preuzmite aplikaciju HomeWhiz na novi pametni uređaj koji želite upotrebljavati.
- Stvorite novi račun i prijavite se na njega putem aplikacije HomeWhiz.
- Slijedite korake opisane u postavljanju aplikacije HomeWhiz (4.3.15.1 Postavljanje aplikacije HomeWhiz) te nastavite s postavljanjem.



Budući da značajkom HomeWhiz i funkcijom daljinskog upravljanja na perilici upravljate uparivanjem putem Bluetooth tehnologije, perilicom odjednom možete upravljati s pomoću samo jedne aplikacije HomeWhiz.

### 4.3.15.3 Funkcija daljinskog upravljanja i kako se upotrebljava

Nakon što postavite aplikaciju HomeWhiz, Bluetooth će se automatski uključiti. Da biste uključili ili isključili Bluetooth vezu, pogledajte 4.3.8.2 Bluetooth 3”.

Ako isključite i uključite perilicu dok je Bluetooth uključen, perilica će se automatski ponovno povezati s uparenim uređajem. Ako upareni uređaj izađe iz dometa, Bluetooth će se automatski isključiti. U to slučaju morate ponovno uključiti Bluetooth ako želite upotrebljavati funkciju daljinskog upravljanja.

Status veze možete pratiti putem znaka za Bluetooth na zaslonu. Ako znak neprekidno svijetli, uspostavljena je Bluetooth veza. Ako znak bljeska, perilica se pokušava povezati. Ako znak ne svijetli, veza nije uspostavljena.



**UPOZORENJE:** Kada je Bluetooth veza na vašoj perilici uključena, možete odabrati funkciju daljinskog upravljanja. Ako ne možete odabrati funkciju daljinskog upravljanja, provjerite status veze. Ako nije moguće uspostaviti vezu, ponovite prvo postavljanje na perilici.

**UPOZORENJE:** Iz sigurnosnih razloga vrata perilice ostaju zaključana dok je uključena funkcija daljinskog upravljanja, neovisno o načinu rada. Ako želite otvoriti vrata perilice, morate okrenuti kotačić za odabir programa ili pritisnuti tipku za daljinsko upravljanje da biste isključili daljinsko upravljanje.

Ako želite na daljinu upravljati perilicom, morate uključiti funkciju daljinskog upravljanja pritiskom na gumb za daljinsko upravljanje kada je kotačić za odabir programa na upravljačkoj ploči perilice postavljen na Preuzmi program/ daljinsko upravljanje. Kada se vaša perilica poveže s pametnim uređajem, prikazat će se zaslon nalik sljedećem.



Kada je uključena funkcija daljinskog upravljanja, putem perilice možete samo upravljati, isključiti te provjeriti status slijeda opcija. S pomoću aplikacije možete upravljati svim funkcijama osim funkcijom zaključavanja zbog djece. Pokazatelj funkcije na gumbu pokazuje je li funkcija daljinskog upravljanja uključena ili isključena.

Ako je funkcija daljinskog upravljanja isključena, svim opcijama perilice upravlja se na samoj perilici, a putem aplikacije moguće je samo provjeriti status slijeda.

U slučaju da se funkcija daljinskog pokretanja ne može uključiti, začut će se zvučno upozorenje kada pritisnete gumb. To se može dogoditi kada je perilica uključena, a nije povezana s pametnim uređajem putem Bluetootha. Takve situacije su primjerice kada je postavka Bluetooth isključena ili kada su otvorena vrata uređaja.

Jednom kada uključite funkciju daljinskog upravljanja, ona ostaje uključena, izuzev u određenim situacijama, i omogućuje vam da putem Bluetootha perilicom upravljate na daljinu.

U određenim slučajevima isključuje se iz sigurnosnih razloga:

- Kada dođe do prekida napajanja.
- Kada je kotačić za odabir programa okrenut i odabran je drugi program ili kada je perilica isključena.

### 4.3.15.4 Rješavanje problema

Ako imate problema s upravljanjem ili povezivanjem, učinite sljedeće. Pratite pojavljuje li se problem i dalje nakon što se poduzeli određene korake. Ako problem nije riješen, učinite sljedeće.

- Provjerite je li pametni uređaj povezan na odgovarajuću kućnu mrežu.
- Ponovno pokrenite aplikaciju.
- Isključite pa uključite Bluetooth s pomoću korisničke upravljačke ploče.
- Ako uz pomoć prethodno navedenih postupaka nije moguće uspostaviti vezu, ponovno postavite početne postavke perilice.

Ako se problem i dalje pojavljuje, obratite se ovlaštenom serviseru.

## 4.4 Održavanje i čišćenje

Vijek trajanja proizvoda produžuje se i problemi do kojih često dolazi smanjuju se ako se redovito čisti.

### 4.4.1 Čišćenje ladice za deterdžent

#### Kada čistiti

- Ako vidite stvrdnuti, gust deterdžent ili omekšivač kada otvorite poklopac posudice za doziranje,
- Ako niste zadovoljni s rezultatom pranja (deterdžent ili omekšivač nisu korišteni prilikom pranja jer su stvrdnuti),
- Ako količina tekućine u odjeljku nije opala duže vrijeme iako niste dodali deterdžent ili omekšivač, a doziranje je odabrano,
- Ako želite promijeniti sredstvo za pranje koje ste dodali u odjeljak (na primjer, ako niste zadovoljni s deterdžentom i ne želite ga koristiti) ili ako ste greškom dodali sredstva (na primjer, ako ste dodali deterdžent u odjeljak za omekšivač ili obrnuto),
- Ako ćete dodati deterdžent ili omekšivač druge robne marke od one koju obično koristite,
- Ako koristite sredstvo za pranje drukčije vrste (na primjer, ako ste dodali deterdžent za obojeno rublje dok u odjeljku još ima deterdženta za bijelo rublje),
- Ako dodajete sredstvo za pranje različite koncentracije (kako ne biste bacili stari deterdžent, možete ga dodati u odjeljak deterdženta u prahu prilikom sljedećeg pranja i na zaslonu odabrati „deterdžent u prahu je aktivan“.)
- Ako ćete dodati novi omekšivač istih svojstava, ali različitog mirisa (upamtite da ako dodate novi omekšivač, a ne očistite ostatke prethodnog, tada će ova mješavina imati drukčiji miris),
- Ako proizvod nećete koristiti duže vrijeme (na primjer, kad odete na ljetni odmor u vikendicu i vratite se 3 mjeseca kasnije ili više) (sredstvo za pranje može se zgusnuti i otvrdnuti te tada sustav ne može izvršiti doziranje čak ako i pokazuje kako su odjeljci puni.)

#### Čišćenje:

Prije čišćenja, pritisnite gumb uključeno/isključeno, isključite proizvod i iskopčajte ga iz strujne utičnice.



Preporučuje se nošenje rukavica kako bi ste izbjegli kontakt s deterdžentom i drugim sredstvima za pranje kada ih vadite iz ladice za deterdžent.

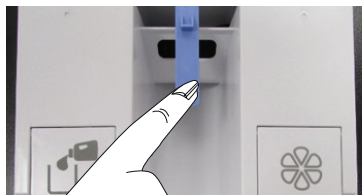

- Pritisnite plavi dio u sredini ladice za deterdžent i zatim povucite ladicu prema sebi i izvadite je.

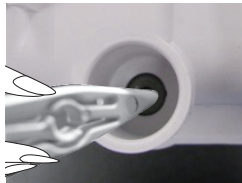
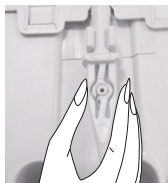

- Izvadite šipku za pražnjenje koja se nalazi na stražnjoj strani ladice.
- Otvor iza odjeljka za deterdžent koji će se isprazniti postavljen je iznad posudice.
- Lagano gurnite šipku za pražnjenje u utor na stražnjoj strani odjeljka za deterdžent.
- Deterdžent počinje teći u posudicu.
- Ponovite isti postupak za omekšivač

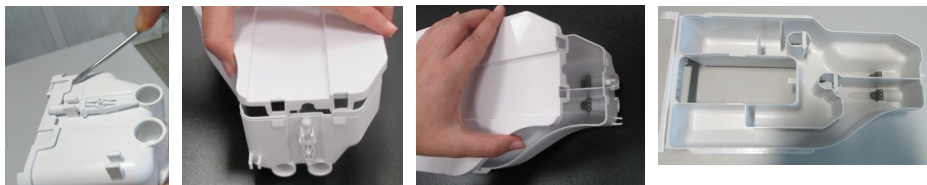

- Koristite ravni odvijač i uklonite jezičce koji drže gornji poklopac ladicice za deterđžent (postoji ukupno 6 jezičaca: dva s desne strane ladicice, dva s lijeve i dva sa stražnje strane) i operite unutrašnjost ladicice.
- Nakon pranja vratite poklopac natrag na njegovo mjesto. Provjerite jesu li svi jezičci sjeli na svoje mjesto. Ako jezičci nisu ispravno sjeli na svoje mjesto, tekućine mogu iscuriti ili se ladicica za deterđžent može zaglaviti ili teško pomicati po vodilicama ladicice. Zbog ovog razloga, pripazite da jezičci sjednu na svoje mjesto.
- Pričvrstite šipku za pražnjenje na njen utor na stražnjoj strani ladicice.
- Pazite na utor i vodilice, vratite ladicicu na njeno mjesto i gurnite je da se zatvori. Nakon dodavanja deterđženta i omekšivača, bit će spremni za korištenje kod programa s funkcijom doziranja.

#### 4.4.2 Čišćenje vrata za punjenje i bubnja

Za proizvode s programom za čišćenje bubnja, pogledajte Rukovanje proizvodom - Programi.



Ponavljajte postupak čišćenja bubnja jednom u svaka 2 mjeseca.

Koristite sredstvo protiv kamenca koje je prikladno za perilice.



Nakon svakog pranja, pazite da u bubnju nema stranih tijela.

Ako su rupe prikazane na slici u nastavku začepljene, otvorite ih pomoću čačkalice.

Strane tvari od metala u bubnju će uzrokovati mrlje od hrđe. Očistite mrlje na površini bubnja uz pomoć sredstva za čišćenje za nehrđajući čelik.

Nikada nemojte upotrebljavati čeličnu vunu ili jastučić od žice. To će oštetiti obojene, kromirane i plastične površine.

#### 4.4.3 Čišćenje kućišta i upravljačke ploče

Obrišite po potrebi kućište uređaja vodom sa sapunicom ili nekorozivnim blagim deterđžentima u gelu i obrišite suhom krpom.

Za brisanje upravljačke ploče koristite samo meku i vlažnu krpku.

#### 4.4.4 Čišćenje filtera za dovod vode

Na kraju svakog ventila za dovod vode na stražnjoj strani stroja i na kraju svakog crijeva za dovod vode kod spoja nalazi se filter. Ti filteri sprječavaju ulaženje stranih tijela i prljavštine iz vode u stroj. Filteri se trebaju čistiti kad se prljaju.

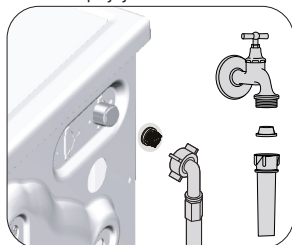

1. Zatvorite slavine.
2. Uklonite matice na crijevima za dovod vode da biste došli do filtera na ventilima za dovod vode. Očistite ih odgovarajućom četkom. Ako su filteri previše prljavi, uklonite ih s mjesta kliještim i očistite na ovaj način.
3. Izvadite filtre na ravnim krajevima crijeva za dovod vode skupa s brtvama i dobro ih očistite pod tekućom vodom.
4. Pažljivo zamijenite brtve i filtre te rukom zategnite matice.

#### 4.4.5 Odljev preostale vode i čišćenje pumpe filtra

Sustav filtara u vašem stroju sprječava ulazak krutih predmeta kao što su gumbi, kovanice i vlakna tkanine te začepljivanje propelera pumpe tijekom izbacivanja vode pranja. Na taj će se način voda izbaciti bez problema, a vijek trajanja pumpe će se produljiti.

Ako vaša perilica ne uspije izbaciti vodu, filter pumpe je začepljen. Filter se mora čistiti kad god je začepljen ili svaka 3 mjeseca. Da biste očistili filter pumpe morate izbaciti vodu.

Osim toga, prije transporta stroja (npr. pri selidbi u drugu kuću) i u slučaju zamrzavanja vode, voda se mora izbaciti do kraja.



**OPREZ:** Strana tijela koja ostanu u filtru pumpe mogu oštetiti vaš stroj ili uzrokovati buku.

**OPREZ:** Ako se proizvod ne upotrebljava, zatvorite slavinu, uklonite glavnu cijev i ispuštite vodu iz stroja kako bi se spriječila mogućnost smrzavanja.

**OPREZ:** Nakon svake upotrebe zatvorite slavinu s kojom je povezano glavno crijevo.

#### Da biste očistili prijavili filter i ispuštili vodu:

1 Isključite perilicu s napajanja da biste prekinuli dovod električne energije.



**OPREZ:** Temperatura vode u perilici može porasti do 90 °C. Da biste izbjegli rizik od opekline, filter čistite nakon hlađenja vode u stroju.

2. Otvorite poklopac filtra.

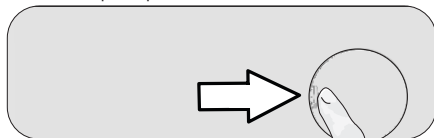

3 Slijedite postupke u nastavku da biste izbacili vodu.

#### Proizvod nema crijevo za odlijevanje za hitne slučajeve da bi se izbacila voda:

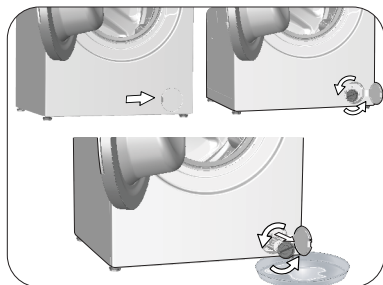

- Da biste sakupili vodu koja teče iz filtra, ispred filtra stavite veliku posudu.
- Okrenite i otpustite filter pumpe dok voda ne počne istjecati (u smjeru suprotnom od smjera kazaljke na satu). Usmjerite vodu koja teče u posudu koju ste stavili ispred filtra. Uvijek držite krpu u blizini da možete pokupiti prolivenu vodu.
- Nakon izbacivanja vode iz stroja izvadite filter tako da ga okrenete do kraja.

4 Očistite sav talog u filtru kao i vlakna oko propelera ako ih ima.

5 Zamijenite filter.

6. Ako se čep filtra sastoji od dva dijela, zatvorite čep filtra tako da pritisnete pločicu. Ako je od jednog dijela, prvo stavite pločice u donjem dijelu na mjestu i zatim pritisnite gornji dio da se zatvori.

Problem	Uzrok	Rješenje
Programi ne počinju nakon što se vrata za punjenje zatvore.	Gumb Početak/Pauza/Prekid nije pritisnut.	<ul style="list-style-type: none"> <li>• Pritisnite gumb Početak/Pauza/Prekid.</li> </ul>
	Možda će biti teško zatvoriti vrata za punjenje u slučaju prevelike količine rublja.	<ul style="list-style-type: none"> <li>• Smanjite količinu rublja i provjerite jesu li vrata za punjenje ispravno zatvorena.</li> </ul>
Program se ne može uključiti niti odabrati.	Perilica se prebacila u način samozaštite zbog problema napajanja (kao što su napon, tlak vode itd.).	<ul style="list-style-type: none"> <li>• Za prekid programa okrenite kotačić za odabir programa kako biste odabrali drugi program. Prethodni će se program prekinuti. (vidi „Otkazivanje programa“)</li> </ul>
Voda je u perilici.	U perilici je ostalo malo vode zbog postupaka provjere kvalitete u proizvodnji.	<ul style="list-style-type: none"> <li>• To nije kvar jer voda ne šteti perilici.</li> </ul>
Perilica ne prima vodu.	Slavina je zatvorena.	<ul style="list-style-type: none"> <li>• Otvorite slavine.</li> </ul>
	Crijevo za dovod vode je presavijeno.	<ul style="list-style-type: none"> <li>• Izravnajte crijevo.</li> </ul>
	Filtar za dovod vode je začepljen.	<ul style="list-style-type: none"> <li>• Očistite filtari.</li> </ul>
	Vrata za punjenje nisu zatvorena.	<ul style="list-style-type: none"> <li>• Zatvorite vrata.</li> </ul>
Perilica ne ispušta vodu.	Crijevo za ispuštanje vode začepljeno je ili presavijeno.	<ul style="list-style-type: none"> <li>• Očistite ili izravnajte crijevo.</li> </ul>
	Filtar pumpe je začepljen.	<ul style="list-style-type: none"> <li>• Očistite filtari pumpe.</li> </ul>
Perilica vibrira ili stvara buku.	Perilica ne stoji ravno.	<ul style="list-style-type: none"> <li>• Stabilizirajte perilicu podešavanjem nožica.</li> </ul>
	Kruta tvar ušla je u filtari pumpe.	<ul style="list-style-type: none"> <li>• Očistite filtari pumpe.</li> </ul>
	Transportni sigurnosni vijci nisu uklonjeni.	<ul style="list-style-type: none"> <li>• Uklonite transportne sigurnosne vijke.</li> </ul>
	U perilici je premala količina rublja.	<ul style="list-style-type: none"> <li>• Dodajte još rublja u perilicu.</li> </ul>
	U perilici je prevelika količina rublja.	<ul style="list-style-type: none"> <li>• Izvadite dio rublja iz perilice ili ga rukom ravnomjerno prerasporedite u perilici.</li> </ul>
	Perilica se naslanja na tvrdi predmet.	<ul style="list-style-type: none"> <li>• Pazite da perilica nije naslonjena na nešto.</li> </ul>
Iz dna perilice curi voda.	Crijevo za ispuštanje vode začepljeno je ili presavijeno.	<ul style="list-style-type: none"> <li>• Očistite ili izravnajte crijevo.</li> </ul>
	Filtari pumpe je začepljen.	<ul style="list-style-type: none"> <li>• Očistite filtari pumpe.</li> </ul>
Perilica je prestala s radom ubrzo nakon početka programa.	Perilica je privremeno prestala s radom zbog pada napona.	<ul style="list-style-type: none"> <li>• Perilica će nastaviti s radom kada se napon vrati na uobičajenu razinu.</li> </ul>
Perilica odmah ispušta vodu koju primi.	Crijevo za ispuštanje vode nije na odgovarajućoj visini.	<ul style="list-style-type: none"> <li>• Spojite crijevo za ispuštanje vode kako je opisano u korisničkom priručniku.</li> </ul>
Nema vidljive vode u perilici tijekom pranja.	Voda se nalazi u nevidljivom dijelu perilice.	<ul style="list-style-type: none"> <li>• To nije kvar.</li> </ul>
Vrata za punjenje ne mogu se otvoriti.	Vrata za punjenje zaključana su zbog razine vode u perilici.	<ul style="list-style-type: none"> <li>• Ispustite vodu pokretanjem programa za pumpu ili centrifugu.</li> </ul>
	Perilica zagrijava vodu ili centrifugira.	<ul style="list-style-type: none"> <li>• Pričekajte da program završi.</li> </ul>
	Vrata za punjenje mogu se zaglaviti zbog pritiska kojem su izložena.	<ul style="list-style-type: none"> <li>• Primite ručicu i gurnite pa povucite vrata za punjenje da biste ih otpustili i otvorili.</li> </ul>
	Ako nema napajanja, vrata za punjenje neće se otvoriti.	<ul style="list-style-type: none"> <li>• Da biste otvorili vrata za punjenje, otvorite poklopac filtra pumpe i povucite prema dolje ručicu za hitne slučajeve koja se nalazi na stražnjoj strani navedenog poklopcu. Pogledajte „Zaključavanje vrata za punjenje“</li> </ul>

<b>Problem</b>	<b>Uzrok</b>	<b>Rješenje</b>
Pranje traje duže od onoga navedenog u uputama. (*)	Tlak vode je nizak.	<ul style="list-style-type: none"> <li>Perilica čeka primanje dovoljne količine vode da bi spriječila lošu kvalitetu pranja zbog smanjene količine vode. Stoga se povećava vrijeme pranja.</li> </ul>
	Napon je nizak.	<ul style="list-style-type: none"> <li>Vrijeme pranja je produženo da bi se spriječili loši rezultati pranja pri niskom naponu.</li> </ul>
	Dolazna temperature vode niska je.	<ul style="list-style-type: none"> <li>Vrijeme potrebno za zagrijavanje vode produžuje se u hladnim godišnjim dobima. Vrijeme pranja također se može produžiti da bi se spriječili loši rezultati pranja.</li> </ul>
	Povećao se broj ispiranja i/ili količina vode za ispiranje.	<ul style="list-style-type: none"> <li>Perilica povećava količinu vode za ispiranje kad je potrebno dobro ispiranje i po potrebi dodaje dodatni korak ispiranja.</li> </ul>
	Nastao je višak pjene zbog upotrebe previše deterdženta te se stoga uključio automatski sustav za apsorpciju pjene.	<ul style="list-style-type: none"> <li>Upotrebjavajte preporučenu količinu deterdženta.</li> </ul>
Vrijeme programa se ne odbrojava. (Na modelima sa zaslonom) (*)	Programator vremena može se zaustaviti tijekom uzimanja vode.	<ul style="list-style-type: none"> <li>Pokazatelj programatora vremena neće odbrojavati dok perilica ne uzme dovoljnu količinu vode. Perilica će čekati dok u njoj ne bude dovoljna količina vode da bi izbjegla slabe rezultate pranja zbog nedostatka vode. Pokazatelj programatora vremena nastavit će s odbrojavanjem nakon toga.</li> </ul>
	Programator vremena može se zaustaviti tijekom grijanja.	<ul style="list-style-type: none"> <li>Pokazatelj programatora vremena neće odbrojavati dok perilica ne dosegne odabranu temperaturu.</li> </ul>
	Programator vremena može se zaustaviti tijekom centrifuge.	<ul style="list-style-type: none"> <li>Sustav za automatsko otkrivanje neuravnoteženog opterećenja uključen je zbog neuravnotežene raspodjele rublja u perilici.</li> </ul>
Vrijeme programa se ne odbrojava. (*)	Postoji neravnoteža rublja u perilici.	<ul style="list-style-type: none"> <li>Sustav za automatsko otkrivanje neuravnoteženog opterećenja uključen je zbog neuravnotežene raspodjele rublja u perilici.</li> </ul>
Perilica se ne prebacuje na centrifugu. (*)	Postoji neravnoteža rublja u perilici.	<ul style="list-style-type: none"> <li>Sustav za automatsko otkrivanje neuravnoteženog opterećenja uključen je zbog neuravnotežene raspodjele rublja u perilici.</li> </ul>
	Perilica neće centrifugirati ako voda nije do kraja ispuštena.	<ul style="list-style-type: none"> <li>Provjerite filtar i crijevo za ispuštanje.</li> </ul>
	Nastao je višak pjene zbog upotrebe previše deterdženta te se stoga uključio automatski sustav za apsorpciju pjene.	<ul style="list-style-type: none"> <li>Upotrebjavajte preporučenu količinu deterdženta.</li> </ul>
Učinak pranja je loš: rublje postaje sivo. (**)	Duže se vrijeme upotrebljavala nedovoljna količina deterdženta.	<ul style="list-style-type: none"> <li>Upotrebjavajte preporučenu količinu deterdženta koja odgovara tvrdoći vode i rublju.</li> </ul>
	Duže se vrijeme pralo na niskim temperaturama.	<ul style="list-style-type: none"> <li>Odaberite ispravnu temperaturu za pranje rublja.</li> </ul>
	Upotrebljava se nedovoljna količina deterdženta s tvrdom vodom.	<ul style="list-style-type: none"> <li>Upotreba nedovoljne količine deterdženta s tvrdom vodom uzrokuje ljepljenje prljavštine za tkaninu zbog čega tkanina s vremenom postaje siva. Teško je ukloniti sivi sloj jednom kad se stvori. Upotrebjavajte preporučenu količinu deterdženta koja odgovara tvrdoći vode i rublju.</li> </ul>
	Upotrebljava se prevelika količina deterdženta.	<ul style="list-style-type: none"> <li>Upotrebjavajte preporučenu količinu deterdženta koja odgovara tvrdoći vode i rublju.</li> </ul>



<b>Problem</b>	<b>Uzrok</b>	<b>Rješenje</b>
Učinak pranja je loš: ostaju mrlje ili rublje nije bijelo. (**)	Upotrebljava se nedovoljna količina deterdženta.	• Upotrebljavajte preporučenu količinu deterdženta koja odgovara tvrdoći vode i rublju.
	Stavljeno je previše rublja.	• Nemojte prepuniti perilicu. Puniti perilicu količinom preporučenom u „Tablici programa i potrošnje“.
	Odabrani su pogrešan program i pogrešna temperatura.	• Odaberite ispravan program i ispravnu temperaturu za pranje rublja.
	Upotrebljava se pogrešna vrsta deterdženta.	• Upotrebljavajte originalni deterdžent prikladan za perilicu.
	Upotrebljava se prevelika količina deterdženta.	• Stavite deterdžent u odgovarajući odjeljak. Nemojte miješati izbjeljivač s deterdžentom.
Učinak pranja je loš: pojavile su se masne mrlje na rublju. (**)	Ne primjenjuje se redovito čišćenje bubnja.	• Redovito čistite bubanj. Za taj postupak pogledajte „Čišćenje vrata za punjenje i bubnja“.
Učinak pranja je loš: odjeća ima neugodan miris. (**)	Na bubnju su se stvorili mirisi i slojevi bakterija kao rezultat neprekidnog pranja na niskim temperaturama i/ili na kratkim programima.	• Ostavite ladicu za deterdžent i vrata za punjenje perilice djelomično otvorenima nakon svakog pranja. Tako se ne može stvoriti vlažna okolina u perilici koja je pogodna za bakterije.
Boja odjeće je izbledjela. (**)	Stavljeno je previše rublja.	• Nemojte prepuniti perilicu.
	Upotrijebljeni deterdžent je vlažan.	• Držite deterdžente zatvorenima u okolini u kojoj nema vlage i nemojte ih izlagati prevelikim temperaturama.
	Odabrana je viša temperatura.	• Odaberite odgovarajući program i temperaturu u skladu s vrstom i stupnjem zaprjanosti rublja.
Perilica ne ispire dobro.	Količina, marka i uvjeti skladištenja upotrijebljenog deterdženta nisu ispravni.	• Upotrebljavajte deterdžent koji odgovara vašoj perilici rublja i rublju. Držite deterdžente zatvorenima u okolini u kojoj nema vlage i nemojte ih izlagati prevelikim temperaturama.
	Deterdžent je umetnut u pogrešan odjeljak.	• Ako je deterdžent umetnut u odjeljak za pretpranje iako pretpranje nije odabrano, perilica može upotrebljavati deterdžent za vrijeme ispiranja ili omekšavanja. Stavite deterdžent u odgovarajući odjeljak.
	Filtar pumpe je začepljen.	• Provjerite filtara.
	Crijevo za odvod je presavijeno.	• Provjerite crijevo za odvod.
Rublje je kruto nakon pranja. (**)	Upotrebljava se nedovoljna količina deterdženta.	• Upotreba nedovoljne količine deterdženta za tvrdoću vode može prouzročiti da rublje s vremenom postane kruto. Upotrebljavajte odgovarajuću količinu deterdženta u skladu s tvrdoćom vode.
	Deterdžent je umetnut u pogrešan odjeljak.	• Ako je deterdžent umetnut u odjeljak za pretpranje iako pretpranje nije odabrano, perilica može upotrebljavati deterdžent za vrijeme ispiranja ili omekšavanja. Stavite deterdžent u odgovarajući odjeljak.
	Deterdžent se pomiješao s omekšivačem.	• Nemojte miješati omekšivač s deterdžentom. Operite i očistite ladicu vrućom vodom.
Rublje nema miris omekšivača. (**)	Deterdžent je umetnut u pogrešan odjeljak.	• Ako je deterdžent umetnut u odjeljak za pretpranje iako pretpranje nije odabrano, perilica može upotrebljavati deterdžent za vrijeme ispiranja ili omekšavanja. Operite i očistite ladicu vrućom vodom. Stavite deterdžent u odgovarajući odjeljak.
	Deterdžent se pomiješao s omekšivačem.	• Nemojte miješati omekšivač s deterdžentom. Operite i očistite ladicu vrućom vodom.

Problem	Uzrok	Rješenje
U ladicu za deterđent ima ostataka deterđenta. (**)	Deterđent je umetnut u vlažnu ladicu.	• Osušite ladicu za deterđent prije umetanja deterđenta.
	Deterđent je postao vlažan.	• Držite deterđente zatvorenima u okolini u kojoj nema vlage i nemojte ih izlagati prevelikim temperaturama.
	Tlak vode je nizak.	• Provjerite tlak vode.
	Deterđent u odjeljku za glavno pranje postao je vlažan dok je perilica primala vodu za pretrpanje. Začepljene su rupe odjeljka deterđenta.	• Provjerite rupe i očistite ih ako su začepjene.
	Postoji problem s ventilima ladice za deterđent.	• Pozovite ovlaštenog servisera.
	Deterđent se pomiješao s omekšivačem.	• Nemojte miješati omekšivač s deterđentom. Operite i očistite ladicu vrućom vodom.
	Ne primjenjuje se redovito čišćenje bubnja.	• Redovito čistite bubanj. Za taj postupak pogledajte „Čišćenje vrata za punjenje i bubnja“.
U perilici se stvara previše pjene. (**)	Upotrebljavaju se neprikladni deterđenti za perilicu rublja.	• Upotrebljavajte deterđente prikladne za perilicu rublja.
	Upotrebljava se prevelika količina deterđenta.	• Upotrebljavajte samo dovoljnu količinu deterđenta.
	Deterđent se čuva u neispravnim uvjetima.	• Čuvajte deterđent na zatvorenom i suhom mjestu. Nemojte ga čuvati na prevrućem mjestu.
	Mrežasto rublje kao što je til zbog svoje teksture može stvoriti previše pjene.	• Upotrebljavajte manje količine deterđenta za takvo rublje.
	Deterđent je umetnut u pogrešan odjeljak.	• Stavite deterđent u odgovarajući odjeljak.
	Perilica je prerano primila omekšivač.	• Možda postoji problem s ventilima ili ladicom deterđenta. Pozovite ovlaštenog servisera.
Iz ladice za deterđent izlazi pjena.	Upotrebljava se previše deterđenta.	• Pomiješajte 1 žlicu omekšivača i ½ litre vode i ulijte u glavni odjeljak za pranje u ladicu za deterđent.
		• Stavite deterđent u perilicu prikladnu za programe i maksimalno punjenje kako je označeno u „Tablici programa i potrošnje“. Kad upotrebljavate dodatne kemikalije (sredstva za uklanjanje mrlja, izbjeljivači itd.), smanjite količinu deterđenta.
Rublje ostaje mokro na kraju programa. (*)	Nastao je višak pjene zbog upotrebe previše deterđenta te se stoga uključio automatski sustav za apsorpciju pjene.	• Upotrebljavajte preporučenu količinu deterđenta.

(\*) Centrifuga ne radi kada rublje nije ravnomjerno raspodijeljeno u bubnju kako bi se spriječilo oštećenje perilice i njezine okoline. Potrebno je preraspodijeliti rublje i ponovno uključiti centrifugu.

(\*\*) Ne primjenjuje se redovito čišćenje bubnja. Redovito čistite bubanj. Pogledajte 4.4.2



**UPOZORENJE:** Ako ne možete riješiti problem iako slijedite upute u ovom odjeljku, posavjetujte se s dobavljačem ili ovlaštenim servisierom. Nikada nemojte sami pokušati popraviti proizvod koji ne radi.



**UPOZORENJE:** Provjerite odjeljak aplikacije HomeWhiz za odgovarajuće informacije o rješavanju problema.

Kada se uređaj isključí, dugim pritiskanjem 1 i 2 gumba pomoćne funkcije, prikazuje se odbrojavanje 3-2-1 i ukupan broj ciklusa pranja izvršenih na uređaju.

Nakon prikazivanja ukupnog broj ciklusa pranja, prikazat će se kodovi grešaka ako postoje. Provjerite informacije na zaslonu preko donje tablice.

Informacije na zaslonu	Uzrok	Rješenje
Gr	Sigurnosni algoritam pokrenut je na uređaju.	Čekajte da prođe natpis. Nakon pritiskanja gumba pomoćne funkcije 1 i 2, provjerite informacije na zaslonu.
SC	Vaša reklamacija nije riješena tijekom provjere.	Pozovite ovlaštenog servisera.
E5	Možda je začepljen filter pumpe.	Očistite filter pumpe. Pogledajte dio "Pražnjenje preostale vode i čišćenje filtra pumpe". Isprobajte ciklus centrifuge. Ako problem nije riješen, nazovite servisni odjel.
E8	Stroj ne uzimati vodu.	<ul style="list-style-type: none"> <li>• Uključite slavine.</li> <li>• Uvjerite se da ne dolazi do curenja vode.</li> <li>• Provjerite priključak crijeva za ulaz vode i zategnite crijevo ako je presavijeno.</li> <li>• Očistite filter pumpe. Pogledajte dio "Pražnjenje preostale vode i čišćenje filtra pumpe".</li> <li>• Zatvorite prednji poklopac stroja. Uvjerite se da je poklopac zaključan.</li> </ul> Ponovno pokrenite stroj. Ako problem nije riješen, nazovite servisni odjel.
E29	Perilica se prebacila u način samozaštite zbog problema napajanja (kao što su napon, tlak vode itd.).	Za opoziv programa okrenite tipku za odabir programa te odaberite drugi program. Prethodni program će se opozvati. Pogledajte dio "Otkazivanje programa". Ako se problem i dalje ne otklanja, nazovite servisni odjel.
E17	Unutar stroja je višak pjene nakon dovršenog ciklusa.	<ul style="list-style-type: none"> <li>• Skladištite deterđent na zatvorenom i suhom mjestu. Nemojte ga skladištiti na prevrućem mjestu.</li> <li>• Rabite manje količine deterđenta za propusno rublje poput tila.</li> <li>• Rabite količinu deterđenta prikladnu za količinu rublja i razinu mrlje.</li> <li>• Upotrebljavajte samo dovoljnu količinu deterđenta.</li> <li>• Obvezno stavite deterđent u odgovarajući odjeljak.</li> <li>• Pokrenite program za čišćenje bubnja dok je stroj prazan. Pogledajte program „Čišćenje bubnja“</li> </ul> Ako vaš stroj ne sadrži program za čišćenje bubnja, možete koristiti program Pamuk 90C. <ul style="list-style-type: none"> <li>• Nakon pokretanja kratkog programa bez deterđenta, provjerite stroj. Ako se problem i dalje ne otklanja, nazovite servisni odjel.</li> </ul>
E18	Ciklus centrifuge nije pokrenut zbog neravnoteže stroja.	Provjerite rublje unutar stroja. Možda nije dovoljna količina rublja. Pokušajte povećati količinu rublja. Rublje bi moglo izazvati neravnotežu; sortirajte rublje ručno i rasporedite ga ravnomjerno unutar stroja. Isprobajte ciklus centrifuge.
E12	Možda je voda ušla u stroj.	Iskopčajte stroj. Možda ima vode ispod stroja. Pokupite vodu ispod stroja. Ponovno ukopčajte stroj. Isprobajte kratki ciklus. Ako se problemi ne riješe ili uočite vodu koja curi iz jednog crijeva, zatvorite ventile i nazovite servisni odjel.
E27	Provjerite ispuštanje vode iz stroja.	Pogledajte dio "Spajanje odvodnog crijeva na odvod".
E84	Ne može se uspostaviti BLE priključak.	Pokušajte ga spojiti. Pogledajte dio "Značajka HomeWhiz i funkcija daljinskog upravljanja". Ako se problem i dalje ne otklanja, nazovite servisni odjel.

## ODRICANJE OD ODGOVORNOSTI / UPOZORENJE

Neke (jednostavne) kvarove na odgovarajući način može riješiti krajnji korisnik bez kompromitiranja sigurnosti ili nesigurne upotrebe koja može rezultirati takvim popravkom, pod uvjetom da je to izvršeno pridržavajući se i u skladu sa sljedećim uputama (pogledajte do „Samopopravak“).

Stoga, ako drukčije nije dozvoljeno u dole navedenom dijelu „Samopopravak“ popravak treba obaviti registrirani profesionalni servis kako bi se izbjegli problemi sa sigurnošću. Registrirani profesionalni servis je profesionalni servis koje mu je proizvođač dozvolio pristup uputama i popisu rezervnih dijelova za ovaj uređaj u skladu s načinima opisanim u zakonskim aktima u skladu s Direktivom 2009/125/EC. **Međutim, samo ovlašteni servis zastupnika (i.e. ovlašteni profesionalni servisi) kojeg možete kontaktirati pozivanjem telefonskog broja navedenog u korisničkom priručniku/jamstvenom listu ili putem ovlaštenog zastupnika može pružiti uslugu u skladu s uvjetima jamstva. Stoga, pripazite jer popravci koje su napravili profesionalni servisi (ali koje nije ovlastila tvrtka Beko) mogu poništiti jamstvo.**

### Samopopravak

Krajnji korisnik može izvršiti samopopravak pomoću sljedećih rezervnih dijelova: vrata, šarke za vrata i brtve, ostale brtve, sklop zaključivanja vrata i plastični periferni dijelovi poput dozatora deterdženta (ažurirani popis je dostupan na stranici support.beko.com od 1. ožujka 2021.).

Uz to, zbog osiguranja sigurnosni proizvoda i smanjenja opasnosti od teške ozljede navedeni samopopravak treba se obaviti pridržavajući se uputa u korisničkom priručniku za samopopravak ili uputa dostupnih na stranici support.beko.com. Zbog vaše sigurnosti, isključite proizvod iz strujne utičnice prije nego što pokušate obaviti samopopravak.

Popravak ili pokušaj popravka koji će obaviti krajnji korisnik za dijelove koji nisu uključeni na popis i/ili ako se korisnik nije pridržavao uputa u korisničkom priručniku za samopopravak ili uputa dostupnih na stranici support.beko.com., može rezultirati sigurnosnim problemima koji se ne mogu pripisati tvrtki Beko i poništiti će jamstvo za proizvod.

Stoga se izričito preporučuje krajnjim korisnicima neka se suzdrže od pokušaja obavljanja popravaka koji nisu obuhvaćeni navedenim popisom rezervnih dijelova te, u takvom slučaju, neka kontaktiraju ovlaštene profesionalne servise ili registrirane profesionalne servise. U suprotnom, takvi pokušaji krajnjih korisnika mogu rezultirati sigurnosnim problemima i oštećenjem proizvoda te posljedično izazvati požar, poplavu, strujni udar ili tešku tjelesnu ozljedu.

Kao primjer, ali ne ograničavajući se na, sljedeći popravci moraju se obaviti u ovlaštenim profesionalnim servisima ili registriranim profesionalnim servisima; motor, sklop pumpe, glavna ploča, ploča motora, ploča zaslona, grijači, itd.

Proizvođač/prodavač neće se smatrati odgovornim ni u kojem slučaju kada se krajnji korisnici nisu pridržavali gore navedenog.

Rezervni dijelovi perilice rublja ili sušilice rublja koje ste kupili dostupni su u razdoblju od 10 godina. Tijekom ovog razdoblja, originalni rezervni dijelovi bit će dostupni za ispravan rad perilice rublja ili sušilice rublja.

# beko

## **Pralni stroj** Uporabniški priročnik



WUE 8722 XD

SL





Ta izdelek je bil proizveden z uporabo najnovejše tehnologije v okolju prijaznih pogojih.

---

# 1 Splošna varnostna navodila

V tem delu so opisana varnostna navodila za zaščito pred nastankom telesnih poškodb in škode. Neupoštevanje teh navodil pomeni izničenje vsakršnega jamstva.

## 1.1 Življenjska in premoženjska varnost

- ▶ Proizvoda nikoli ne postavite na tla, pokrita s preprogo, saj lahko to povzroči pregrevanje električnih delov zaradi pomanjkanja pretoka zraka pod strojem. Zaradi tega lahko pride do okvare vašega stroja.
- ▶ Ko stroj ni v uporabi, ga izklopite.
- ▶ Namestitvev in popravila lahko izvajajo le pooblašteni serviserji. Proizvajalec ne odgovarja za morebitne poškodbe, ki nastanejo med opravili, ki jih izvajajo nepooblašcene osebe.
- ▶ Cevi za dobavo in odjem vode je treba trdno pritrditi in potrditi, da niso poškodovane. V nasprotnem primeru obstaja možnost iztekanja vode.
- ▶ Če je v stroju voda, ne odpirajte vrat za nalaganje perila in ne poskušajte zamenjati filtra. V nasprotnem primeru obstaja možnost poplave in telesnih poškodb zaradi vroče vode.
- ▶ Zaklenjenih vratc za nalaganje ne odpirajte na silo. Blokada vratc se odpre takoj, ko se cikel pranja zaključi. Če se vratca ne odprejo, uporabite rešitve, ki so navedene za napako »Vratc za nalaganje ni mogoče odpreti« v razdelku Odpravljanje težav. Z odpiranjem vratc za nalaganje na silo lahko poškodujete vratca in blokirni mehanizem.
- ▶ Uporabljajte pralna sredstva, mehčalce in dodatke, primerne za avtomatske pralne stroje.
- ▶ Upoštevajte navodila na etiketah na perilu in na embalaži pralnega sredstva.

## 1.2 Varnost otrok

- ▶ Otroci, stari 8 let in več, ter osebe z zmanjšanimi fizičnimi, senzornimi ali duševnimi sposobnostmi ali s pomanjkljivim znanjem ali izkušnjami lahko stroj uporabljajo le pod nadzorom ali če so poučeni o varni uporabi izdelka in z njim povezanimi nevarnostmi. Otroci se ne smejo igrati s proizvodom. Otroci naj proizvoda ne čistijo ali vzdržujejo, če jih nihče ne nadzoruje. Otroci, mlajši od 3 let, naj se v bližini stroja ne zadržujejo brez stalnega nadzora.
- ▶ Embalažni material je nevaren za otroke. Embalažni material shranite na varno mesto, kamor otroci nimajo dostopa.

- ▶ Električni proizvodi so nevarni za otroke. Preprečite otrokom dostop v bližino stroja, medtem ko ta obratuje. Ne dovolite otrokom, da se igrajo s proizvodom. Uporabite otroško ključavnico in tako preprečite otrokom poseganje v proizvod.
- ▶ Ne pozabite zapreti vratc za nalaganje, preden zapustite prostor, v katerem je proizvod nameščen.
- ▶ Hranite vsa pralna sredstva in dodatke na varnem mestu, kamor otroci nimajo dostopa, ter zaprite pokrov vsebnika pralnega sredstva oziroma zatesnite embalažo pralnega sredstva.

### 1.3 Električna varnost

- ▶ V primeru kakršne koli okvare proizvoda ne uporabite, dokler okvare ne popravi pooblaščen serviser! Nevarnost električnega udara!
- ▶ Izdelek je oblikovan tako, da začne ponovno obratovati, ko se po izpadu elektrike napajanje ponovno vzpostavi. Če želite preklicati program, preberite poglavje »Preklic programa«.
- ▶ Stroj priključite v ozemljeno vtičnico, zaščiteno z varovalko z močjo 16 A. Poskrbite za ozemljeno namestitev, ki jo vzpostavi strokovno usposobljen električar. Naše podjetje ne odgovarja za poškodbe, ki nastanejo med uporabo proizvoda brez ozemljitve v skladu z lokalnimi predpisi.
- ▶ Stroja ni dovoljeno prati s curkom vode ali zlivanjem vode nanj. Nevarnost električnega udara!
- ▶ V nobenem primeru se ne dotikajte napajalnega kabla z mokrimi rokami! Kabla nikoli ne vlecite. Vedno z eno roko pritisnite na kabel in ga povlecite z drugo roko.
- ▶ Stroj je treba pred namestitvijo, vzdrževanjem, čiščenjem in popravili obvezno izklopiti.
- ▶ Če je napajalni kabel poškodovan, ga mora zamenjati proizvajalec, pooblaščen serviser ali podobno usposobljena oseba (po možnosti električar) ali oseba, ki jo je pooblastil uvoznik, saj boste tako preprečili morebitna tveganja.

### 1.4 Varnost pred vročo površino

	<p>Steklo vratc za nalaganje se lahko med pranjem pri višjih temperaturah zelo segreje. Zato bodite še posebej pozorni, da se otroci ne dotikajo stekla vratc za nalaganje med pranjem.</p>
---	---



## 2 Pomembna navodila za okolje

### 2.1 Skladnost z direktivo OEE0



Ta izdelek je v skladu z direktivo EU OEE0 (2012/19/EU). Ta izdelek nosi oznako za odpadno električno in elektronsko opremo (OEE0). Izdelek je bil proizveden z visokokakovostnimi deli in materiali, ki so primerni za ponovno uporabo in recikliranje. Zato izdelka ob koncu njegove življenjske dobe ne odstranite skupaj z običajnimi gospodinjskimi in drugimi odpadki. Odnosite ga na zbiralno mesto za recikliranje električne in elektronske opreme. Prosimo, da se glede najbližjih zbirnih mest posvetujete z lokalnimi oblastmi.

Skladnost z direktivo RoHS (omejevanje uporabe nekaterih nevarnih snovi):

Ta izdelek je v skladu z direktivo EU RoHS (2011/65/EU). Ne vsebuje nevarnih in prepovedanih materialov, ki so določeni v direktivi.

### 2.2 Podatki o embalaži



Embalaža je izdelana iz recikliranega materiala v skladu z našimi državnimi okoljevarstvenimi predpisi. Embalaže ne odstranite skupaj z gospodinjskimi ali ostalimi odpadki. Odnosite jih na zbiralna mesta za embalaže, ki so jih določile lokalne oblasti.

## 3 Pravilna uporaba

- Stroj je oblikovan in izdelan za uporabo v gospodinjstvih. Stroj ni primeren za uporabo v komercialne namene in druge nenačrtovane namene.
- Proizvod je dovoljeno uporabljati za pranje in izpiranje perila, ki je ustrezno označeno.
- Proizvajalec ne odgovarja za nepravilno uporabo ali prevoz.
- Tehnična življenjska doba stroja je 10 let. V tem obdobju vam bodo na voljo originalni rezervni deli za pravilno delovanje naprave.

## 4 Tehnične specifikacije

Ime dobavitelja ali blagovna znamka	Beko
Naziv modela	WUE 8722 XD 7001440075
Nazivna kapaciteta (kg)	8
Najvišja hitrost centrifuge (vrt./min.)	1400
Vgrajeno	No
Višina (cm)	84
Širina (cm)	60
Globina (cm)	55
Enojni dotok vode/dvojni dotok vode	• / -
• Na voljo	
Električna poraba (V/Hz)	230 V / 50Hz
Skupni tok (A)	10
Skupna moč (W)	2200
Koda glavnega modela	1320

	 <p>SUPPLIER'S NAME _____ MODEL IDENTIFIER → (*)</p> <p>A</p>	<p>Podatke o modelu, shranjene v bazi podatkov izdelka, dobite tako, da vnesete naslednje spletno mesto in poiščete identifikator modela (*), ki ga najdete na energijski nalepki. <a href="https://eprel.ec.europa.eu/">https://eprel.ec.europa.eu/</a></p>
--	--	--

	<p><b>OPOZORILO:</b> Vrednosti porabe so veljavne le za primere, ko povezava z brezžičnim omrežjem ni vzpostavljena.</p>
--	--

## 4.1 Namestititev

- Namestititev pralnega stroja naročite pri lokalnem pooblaščenem serviserju.
- Priprava lokacije in napeljave za električno energijo, vodo in odpadno vodo na mestu postavitve so dolžnost in odgovornost kupca.
- Preverite in potrdite, da med potiskanjem stroja na mesto postavitve ali med čiščenjem niste zvili, stisnili ali zdrobili dovodne in odjemne vodne cevi ter električnega kabla.
- Namestititev in električne priključke naprave naj opravi pooblaščen serviser. Proizvajalec ne odgovarja za morebitne poškodbe, ki nastanejo med opravi, ki jih izvajajo nepooblaščen delavci.
- Pred namestitvijo s prostim očesom pralni stroj pregledajte in potrdite, da ni poškodovan. Če odkrijete poškodbe, stroja ne namestite. Poškodovani stroji so nevarni.

### 4.1.1 Primerno mesto za postavititev

- Napravo postavite na trda in ravna tla. Stroja ne postavljajte na preprogo z daljšimi nitmi ali podobne površine.
- Skupna teža pralnega stroja in sušilnika (naložena), postavljena eden na drugega, je približno 180 kg. Stroj postavite na trda in ravna tla z zadostno nosilnostjo.
- Stroja ne postavite na napajalni kabel.
- Stroja ne namestite na mesta, kjer temperatura pade pod 0 °C.
- Če pustite prostor ob straneh stroja, naj bi to zmanjšalo vibracije in hrup.
- Stroja ne postavite na rob ali na ploščad stopničaste površine.
- Ne polagajte virov toplote, kot so kuhalne plošče, likalniki, pečice itd., na pralni stroj in jih ne uporabljajte na izdelku.

### 4.1.3 Odstranjevanje varoval za prevoz in prenašanje

- 1 Z ustreznim ključem odvijte vse vijake, tako da se lahko neovirano vrtijo.
- 2 Odstranite vijake za zaščito med prevozom in prenašanjem, in sicer tako, da jih narahlo zavrtite.
- 3 V luknje na plošči zadaj vstavite plastične pokrove iz vrečke, v kateri je priročnik za uporabnika.

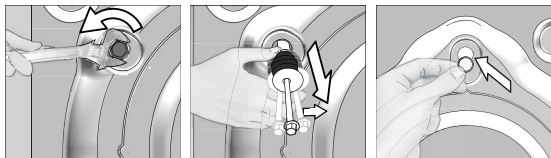

**POZOR:** Preden pralni stroj zaženete, odstranite vijake za zaščito med prevozom in prenašanjem! V nasprotnem primeru lahko pride do poškodbe naprave.



Vijake za zaščito med prevozom in prenašanjem shranite na varno mesto, tako da jih boste lahko uporabili, ko boste naslednjič premikali stroj.

Namestite vijake za zaščito med prevozom in prenašanjem v obratnem vrstnem redu demontaže.

Preden stroj premaknete na drugo mesto, obvezno pritrdite vijake za zaščito med prevozom in prenašanjem!

#### 4.1.4 Povezava dovodne cevi za vodo



Vodni tlak, potreben za pravilno obratovanje stroja, je 1-10 barov (0,1-10 MPa). Za neovirano delovanje stroja mora v eni minuti iz odprte pipe steči 10-80 litrov vode. Če je vodni tlak višji, namestite reducirni ventil.



**POZOR:** Modele z enim dovodom za vodo ni dovoljeno povezati na pipe za toplo vodo. Nevarnost poškodb perila ali preklopa stroja v varen način, tj. stroj ne deluje.

**POZOR:** Na nov stroj ne povežite starih ali uporabljenih dovodnih cevi. Nevarnost pojava madežev na perilu.

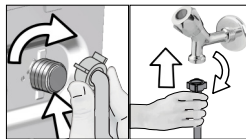

- 1 Z roko privijte matice na cevi. Matic ne privijajte z orodjem.
- 2 Potem ko napeljete cevi, odprite pipe do konca giba in potrdite, da spoji tesnijo. Če opazite uhajanje vode, zaprite pipe in odstranite matico. Preglejte tesnilo in ponovno privijte matico. Za zaščito pred uhajanjem vode in posledične škode zaprite pipe, ko stroja ne uporabljate.

#### 4.1.5 Povezava odtočne cevi na odtok

- Pritrdite konec odtočne cevi neposredno na odtok za odpadno vodo, stranišče ali kopalno kad.



**POZOR:** Nevarnost poplave v primeru izpada cevi iz ohišja med izpustom vode. Tudi nevarnost opeklin zaradi visokih temperatur med pranjem. Preprečite takšne situacije in poskrbite za neovirano dovajanje in odvajanje vode tako, da tesno pritrdite odtočno cev.

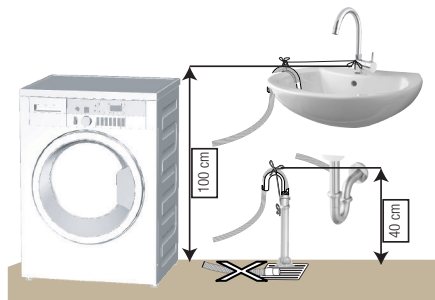

- Namestite odtočno cev na višino min. 40 cm in maks. 100 cm.
- Če odtočno cev dvignete po tem, ko je ležala na tleh ali v bližini tal (manj kot 40 cm nad tlemi), je odvajanje vode oteženo in perilo ostane po pranju preveč mokro. Zato upoštevajte višine, kot so označene na sliki.

- Za zaščito pred stekanjem onesnažene vode nazaj v stroj in za neoviran odjem takšne vode ne potopite končnega dela cevi v onesnaženo vodo in ne povežite v odtok več kot 15 cm cevi. Če je cev predolga, jo odrežite.
- Končnega dela cevi ni dovoljeno upogniti, nanj stopati in cev ne sme biti stisnjena ob odtok in stroj.
- Če je cev prekratka, dodajte originalni podaljšek. Maks. dovoljena dolžina cevi je 3,2 m. Povezavo med podaljškom cevi in odtočno cevjo stroja je treba dobro pritrditi z ustreznim objemko, tako da se ne more sneti in puščati.

## 4.1.6 Namestitev nogic



**POZOR:** Stroj mora stati uravnoteženo na nogicah, tako da obratuje tiho in brez vibracij. Uravnotežite stroj tako, da nastavite nogice. V nasprotnem primeru se stroj med obratovanjem premika - nevarnost stiskanja in vibracij.

**POZOR:** Blokirnih matic ne odvijajte z orodjem. Matica lahko poškodujete.

- 1 Z roko odvijte blokirne matice na nogicah.
- 2 Nastavite nogice, tako da stroj uravnotežite.
- 3 Z roko privijte vse blokirne matice.

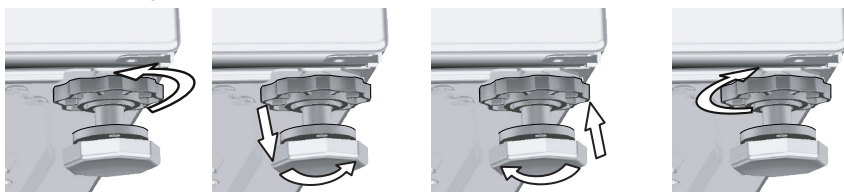

## 4.1.7 Električna povezava

Priključite stroj v ozemljeno vtičnico, zaščiteno s 16 A varovalko. Naše podjetje ne odgovarja za poškodbe, ki nastanejo med uporabo proizvoda brez ozemljitve v skladu z lokalnimi predpisi.

- Povezava mora biti v skladu z veljavnimi državnimi predpisi.
- Ožičenje tokokroga električne vtičnice mora izpolnjevati zahteve naprave. Priporočamo uporabo prekinjevalca tokokroga GFCI.
- Poskrbite, da bo vtič napajalnega kabla po namestitvi dostopen brez težav.
- Če je vrednost toka varovalke ali prekinjala v ohišju manjša od 16 A, pokličite strokovno usposobljenega električarja, da namesti varovalko 16 A.
- Predpisana napetost v »Tehničnih specifikacijah« mora biti enaka omrežju napetosti.
- Povezav ni dovoljeno vzpostavljati s podaljški ali več vtiči.



**POZOR:** Poškodovane električne kable zamenja pooblaščen servisier.

## 4.1.8 Prva uporaba



Pred prvo uporabo stroja preverite in potrdite, da ste ustrezno opravili vsa pripravljala dela po navodilih iz poglavij »Pomembna varnostna navodila« in »Namestitev«.

Stroj pripravite na pranje perila tako, da najprej zaženete program Čiščenje bobna. Če stroj ne vključuje tega programa, uporabite metodo, ki je opisana v razdelku 4.4.2.



Uporabljajte sredstvo za zaščito pred nastajanjem vodnega kamna, primerno za pralne stroje.

Po opravljenih procesih za nadzor kakovosti med proizvodnjo je morda v stroju ostala manjša količina vode. Ta voda ne predstavlja nevarnosti za stroj.

## 4.2 Priprava

### 4.2.1 Sortiranje perila

- Sortirajte perilo po vrsti tkanine, barvi, umazanosti ter dovoljeni temperaturi pranja.
- Vedno preberite navodila, navedena na etiketi oblačila.

### 4.2.2 Priprava perila za pranje

- Perilo s kovinskimi dodatki, kot so nedrčki z žico, pasne sponke in kovinski gumbi, lahko stroj poškoduje. Odstranite kovinske dele ali dajte tako perilo v pralne vrečke oziroma prevleko za vzglavnik.
- Spraznite žepe, vzemite ven kovance, svinčnike in sponke; žepe obrnite in jih očistite. Takšni predmeti lahko poškodujejo stroj in med pranjem ustvarjajo hrup.
- Za majhna oblačila, kot so otroške nogavice in najlon nogavice, uporabite pralno vrečko ali prevleko za vzglavnik.
- Zavese položite v stroj brez tlačenja. Odstranite elemente za pritrditev zaves.
- Zaprite zadrge, prišijite zrahljane gumbe in popravite razporke in raztrge.
- Za oblačila, označena z oznako "strojno pranje" in "ročno pranje", nastavite ustrezen program pranja.
- Ne perite skupaj barvnega in belega perila. Nova in temna barvna oblačila spustijo barvo. Perite jih ločeno.
- Trdovratne madeže primerno obdelajte že pred pranjem. Če niste prepričani, se posvetujte z osebjem v čistilnici.
- Uporabljajte samo barve/izdelke za spreminjanje barve in odstranjevanje vodnega kamna, ki so primerni za strojno pranje. Obvezno upoštevajte navodila na embalaži.
- Hlače in občutljivo perilo pred pranjem obrnite na notranjo stran.
- Oblačila iz angora volne pred pranjem pustite nekaj ur v zamrzovalniku. Tako boste zmanjšali kosmatenje.
- Perilo, umazano z moko, prahom, mlekom v prahu itd. najprej močno otriesite in šele nato naložite v stroj. Prah in praški na perilu se lahko v notranjih delih stroja čez čas nakopičijo ter povzročijo škodo.

### 4.2.3 Nasveti za varčevanje z energijo in vodo

Naslednje informacije vam bodo pomagale pri uporabi izdelka na okolju prijazen način.

Izdelek uporabljajte z največjo dovoljeno nosilnostjo za izbrani program, vendar ne preobremenjujte.

Glej »Preglednica programov in porab«.

- Obvezno upoštevajte navodila za temperaturo na embalaži pralnega sredstva.
- Manj umazano perilo perite z nizkimi temperaturami.
- Za manjše količine manj umazanega perila nastavite programe hitrega pranja.
- Ne nastavite predpranja in visokih temperatur za pranje perila, ki ni zelo umazano ali zamazano.
- Če boste perilo posušili v sušilnem stroju, med pranjem izberite največjo priporočljivo hitrost centrifugiranja.
- Uporabite toliko pralnega sredstva, kot ga priporoča etiketa na embalaži pralnega sredstva

### 4.2.4 Nalaganje perila

1. Odprite vratca za nalaganje perila.
2. Perilo nežno vstavite v stroj.
3. Potisnite vratca za nalaganje, tako da se zaprejo - zaslizite, kako se zaskočijo. Prepričajte se, da se oblačila niso zataknila v vratih. Med delovanjem programa so vratca blokirana. Blokada vratc se odpre takoj, ko se program pranja zaključi. Nato lahko odprete vratca za nalaganje perila. Če se vratca ne odprejo, uporabite rešitve, ki so navedene za napako »Vratc za nalaganje ni mogoče odpreti« v razdelku Odpravljanje težav.

### 4.2.5 Ustrezna količina perila

Največja količina perila je odvisna od vrste perila, stopnje umazanosti in zelenega programa pranja. Stroj količino vode samodejno nastavi glede na težo naloženega perila.



**OPOZORILO:** Upoštevajte informacije v razdelku »Preglednica programov in porabe«. Če boste naložili preveč perila v stroj, bodo rezultati pranja slabši. Poleg tega bo stroj obratoval hrupno in vibriral.

## 4.2.6 Uporaba pralnega sredstva in mehčalca



Ko uporabljate pralno sredstvo, mehčalec, škrob, barvilo za tkanine, belilo in sredstva za odstranjevanje vodnega kamna, ki se dodajajo skozi posodo za pralno sredstvo 2, preberite navodila proizvajalca, zapisana na embalaži, in upoštevajte navedene odmerke. Uporabite merilni lonček, če obstaja.

Pri programih, kjer je izbrano doziranje tekočega pralnega sredstva, ne dodajajte praškastega praška.



**OPOZORILO:** Za mehčanje oblačil ne uporabljajte tekočih pralnih sredstev ali drugih čistilnih sredstev, razen mehčalca, ki je proizveden za uporabo v pralnih strojih.

### Detergent, softener and other cleaning agents

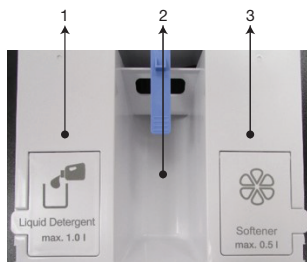

- 1 - Predal za tekoče pralno sredstvo
- 2 - Predal za pralno sredstvo v prahu
- 3 - Predal za mehčalec

- Pred začetkom programa pranja dodajte pralno sredstvo in mehčalec.
- Vrečko s pralnim sredstvom ali pralno kroglico dajte med perilo v stroju.
- Ni predala za predpranje in možnosti predpranja.



Pralnih sredstev, kot so detergenti z viskozno železem, ni mogoče uporabljati v predalih za pralno sredstvo ali dozirnih predelkih.



**OPOZORILO:** Pred zagonom programa pranja zaprite predal za pralno sredstvo in nikoli ne odpirajte predala, medtem ko izdelek deluje.

### Izbira vrste pralnega sredstva

Vrsta pralnega sredstva je odvisna od programa pranja, vrste in barve tkanin.

Za barvno in belo perilo uporabite drugo vrsto pralnega sredstva.

- Perite svoja občutljiva oblačila samo s posebnimi pralnimi sredstvi (tekoče pralno sredstvo, šampon za volno itd.), ki so namenjeni izključno občutljivim oblačilom in na predlaganih programih.
- Pri pranju temnih barv in odeje je priporočljivo uporabljati tekoče pralno sredstvo.
- Operite volno po predlaganem programu s posebnim pralnim sredstvom, narejenim posebej za volno.
- Prosimo, preglejte del opisov programov za predlagani program za različne vrste tekstila.
- Vsa priporočila glede pralnih sredstev veljajo za izbirno temperaturno območje programov



OPOZORILO: Uporabljajte le pralna sredstva, izdelana za uporabo v pralnih strojih.

OPOZORILO: Ne uporabljajte milnih praškov.

#### 4.2.6.1 Samodejno doziranje

Stroj vklopite s pritiskom na gumb za vklop/izklop. Simbol za doziranje () bo prikazan kot omogočeno v programih, ki dovoljujejo doziranje pralnega sredstva. Če so predelki za tekoče pralno sredstvo in mehčalec prazni ali so preostala sredstva v teh predelkih pod mejami, bo simbol za doziranje utripal v programih, ki dovoljujejo doziranje.

## Dodajanje tekočega pralnega sredstva in mehčalca

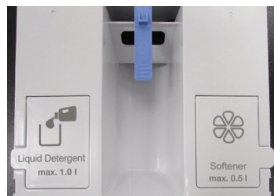

- Povlecite predal za pralno sredstvo proti sebi, da ga odprete.



- Če želite dodati tekoče pralno sredstvo (levo) in mehčalec (desno), odprite pokrov ustrezne posode navzgor, kot je prikazano na sliki.



- Pri dodajanju tekočega pralnega sredstva ali mehčalca ne prekoračite konice nalepke »Max«.
- Zaprite pokrov.
- Zaprite predal za pralno sredstvo tako, da ga počasi potiskate.
- Simbol pralnega sredstva (levo) mora biti po zaprtju predala za pralno sredstvo stalno vklopljen.
- Za barvno in belo perilo je priporočljivo, da v predal napolnite običajno uporabljeno tekoče pralno sredstvo.



**OPOZORILO:** Medtem ko je predal za pralno sredstvo poln s pralnim sredstvom in/ali mehčalcem

- a- Ne vlecite stroja,
- b- Ne spreminjajte mesta stroja,
- c- Stroja ne nagibajte na stran ali nazaj

**OPOZORILO:** Če želite izvesti ta dejanja, najprej odstranite predal iz stroja

**OPOZORILO:** Če želite program zagnati, ko v predalu za pralno sredstvo ni pralnega sredstva, ne pozabite, da morate preklicati doziranje tekočega pralnega sredstva in perilo oprati s pralnim sredstvom v prahu

**OPOZORILO:** Posodo za doziranje tekočega pralnega sredstva je treba napolniti samo s tekočim pralnim sredstvom, dozirno posodo za mehčalec pa samo z mehčalcem. Polnjenje teh predelkov s kakršno koli tekočo ali praškasto kemikalijo, razen s temi, lahko poškoduje vaše perilo ali pralni stroj

### 4.2.6.2 Izбира in preklic odmerka ali uporaba pralnega sredstva v prahu

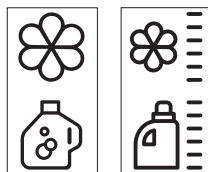
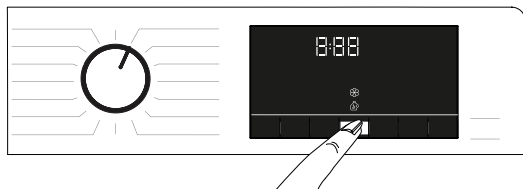







- Za nekatere programe stroja tekočega pralnega sredstva ni mogoče izbrati. V takih primerih je treba uporabiti pralno sredstvo v prahu. Za podrobnosti si oglejte Tabela programov.
- Po izbiri temperature, hitrosti ožemanja in pomožne funkcije zaženite program s pritiskom na gumb za zagon/premor.
- Stroj bo izmeril obremenitev in določil količino pralnega sredstva glede na količino polnjenja in izbrane funkcije. Med pranjem dovod pralnega sredstva ni viden, vsrkano bo neposredno z vodo.



- Če je zahtevana uporaba pralnega sredstva v prahu v programih, kjer je sistem za doziranje pralnega sredstva aktiviran, potrebno količino pralnega sredstva v prahu dodajte v predal za pralno sredstvo. Če želite uporabiti prekat za pralno sredstvo na sredini, morate preklicati izbiro tekočega pralnega sredstva.
- Program se zažene s pritiskom na gumb Zagon/Premor. Ko stroj začne vsrkavati vodo, se vanj dodaja tudi pralno sredstvo v prahu.
- Če želite enkrat uporabiti tekoče pralno sredstvo, katerega lastnosti so drugačne od lastnosti pralnega sredstva v predelku za tekoče pralno sredstvo, morate dodati drugačno tekoče pralno sredstvo v srednji predel za prašek in preklicati izbiro tekočega pralnega sredstva.
- Mehčalec se vnese skozi dozirni sistem.

Simboli za doziranje tekočega pralnega sredstva in mehčalca bodo aktivni ali neaktivni, odvisno od programa, izbranega na zaslonu.

- Če sveti simbol tekočega pralnega sredstva, to pomeni, da je doziranje tekočega pralnega sredstva aktivno.
- Če sveti simbol mehčalca, to pomeni, da je doziranje mehčalca aktivno.
- Če je simbol tekočega pralnega sredstva izklopljen, to pomeni, da lahko perilo perete s praškom.
- Če je simbol mehčalca izklopljen, to pomeni, da v koraku izpiranja ne bo uporabljen mehčalec.

		<p>Prvi položaj na zaslonu: pomeni, da sta tekoče pralno sredstvo in mehčalec vključena.</p>
		<p>Če so na zaslonu aktivni simboli tekočega pralnega sredstva in mehčalca in če pritisnete gumb Samodejno doziranje, se tekoče pralno sredstvo izklopi, pralno sredstvo v prahu pa vklopi.</p>
		<p>Če pritisnete in držite gumb Samodejno doziranje za 3 sekunde, se mehčalec izklopi.</p>

#### 4.2.6.3 Ko zmanjka pralnega sredstva in/ali mehčalca:

- Ko zmanjka pralnega sredstva ali mehčalca v predalu za pralno sredstvo, utripa »simbol za doziranje« na zaslonu. Ko ta simbol utripa, morate v dozirni predel dodati pralno sredstvo ali mehčalec. Izdelek lahko dozira 2 do 3 cikle od trenutka, ko simbol utripa.

#### 4.2.6.4 Dodajanje pralnega sredstva ali mehčalca v napačen predelek:

- Če ste pralno sredstvo ali mehčalec dodali v napačne predelke, glejte 4.4.1 »Čiščenje predala za pralno sredstvo«.

## 4.2.7 Nasveti za učinkovito pranje

		Oblačila			
		Svetle barve in belo perilo	Barve	Črna/temne barve	Občutljivo/volneno/svileno perilo
		(Priporočljive temperature glede stopnje umazanosti: 40-90 °C)	(Priporočljive temperature glede stopnje umazanosti: hladno - 40 °C)	(Priporočljive temperature glede stopnje umazanosti: hladno - 40 °C)	(Priporočljive temperature glede stopnje umazanosti: hladno - 30 °C)
Stopnja umazanosti	<b>Močno umazano</b>  (Trdovratni madeži, kot so trava, kava, sadje in kri)	Morda bo treba madeže predhodno obdelati ali vklopiti predpranje. Prah in tekoča pralna sredstva, priporočljiva za belo perilo, lahko uporabljate v enakih količinah kot za močno umazana oblačila. Za odstranjevanje blatnih madežev in madežev, ki so občutljivi na belilo, uporabljajte sredstva v prahu.	Prah in tekoča pralna sredstva priporočljiva za pisano perilo lahko uporabljate v enakih količinah kot za močno umazana oblačila. Za odstranjevanje blatnih madežev in madežev, ki so občutljivi na belilo, uporabljajte sredstva v prahu. Uporabite lahko pralna sredstva, ki ne vsebujejo belila.	Tekoča pralna sredstva priporočljiva za pisano in temno perilo lahko uporabljate v enakih količinah kot za močno umazana oblačila.	Tekoča pralna sredstva za občutljiva oblačila. Volnena in svilena oblačila perite s posebnimi pralnimi sredstvi za volno.
	<b>Običajno umazano</b>  (Na primer madeži na ovratnikih in manšetah)	Prah in tekoča pralna sredstva, priporočljiva za belo perilo, lahko uporabljate v enakih količinah kot za običajno umazana oblačila.	Prah in tekoča pralna sredstva priporočljiva za pisano perilo lahko uporabljate v enakih količinah kot za običajno umazana oblačila. Uporabite lahko pralna sredstva, ki ne vsebujejo belila.	Tekoča pralna sredstva priporočljiva za pisano in temno perilo lahko uporabljate v enakih količinah kot za običajno umazana oblačila.	Tekoča pralna sredstva za občutljiva oblačila. Volnena in svilena oblačila perite s posebnimi pralnimi sredstvi za volno.
	<b>Manj umazano</b>  (Ni vidnih madežev)	Prah in tekoča pralna sredstva, priporočljiva za belo perilo, lahko uporabljate v enakih količinah kot za manj umazana oblačila.	Prah in tekoča pralna sredstva priporočljiva za pisano perilo lahko uporabljate v enakih količinah kot za manj umazana oblačila. Uporabite lahko pralna sredstva, ki ne vsebujejo belila.	Tekoča pralna sredstva priporočljiva za pisano in temno perilo lahko uporabljate v enakih količinah kot za manj umazana oblačila.	Tekoča pralna sredstva za občutljiva oblačila. Volnena in svilena oblačila perite s posebnimi pralnimi sredstvi za volno.

## 4.2.8 Prikazan programski čas

Med izbiranjem programa lahko na zaslonu stroja vidite trajanje programa. Med izvajanjem programa se trajanje programa samodejno prilagodi glede na količino perila, ki ste ga naložili v stroj, penjenje, neuravnoteženost obremenitve, nihanje napetosti, tlak vode in nastavitve programa.

**POSEBEN PRIMER:** Ob začetku programov »Cotton« in »Cotton Eco« je na zaslonu prikazano trajanje ob polovični obremenitvi, kar je najpogostejši primer uporabe. Po začetku programa stroj v 20 do 25 minutah zazna dejansko obremenitev. Če je zaznana obremenitev večja od polovične, bo program pranja ustrezno prilagojen, trajanje programa pa bo samodejno podaljšano. To spremembo lahko spremljate na zaslonu

## 4.3 Delovanje izdelka

### 4.3.1 Nadzorna plošča

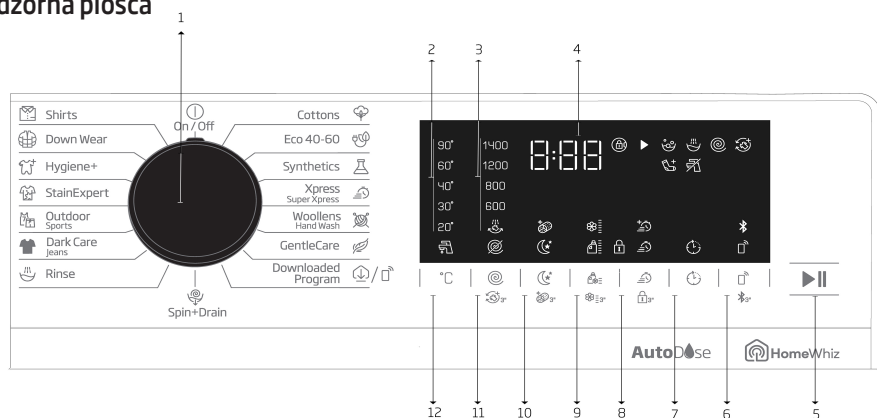

- 1 - Gumb za izbiro programa
- 2 - Lučke za vrednosti temperature
- 3 - Indikatorske lučke stopnje centrifugiranja
- 4 - Zaslon
- 5 - Gumb za zagon/premor
- 6 - Gumb za daljinsko upravljanje
- 7 - Gumb za nastavitev končnega časa
- 8 - Gumb za dodatno funkcijo 3
- 9 - Gumb za dodatno funkcijo 2
- 10 - Gumb za dodatno funkcijo 1
- 11 - Gumb za nastavitev hitrosti centrifugiranja
- 12 - Gumb za nastavitev temperature

### 4.3.2 Prikazani simboli

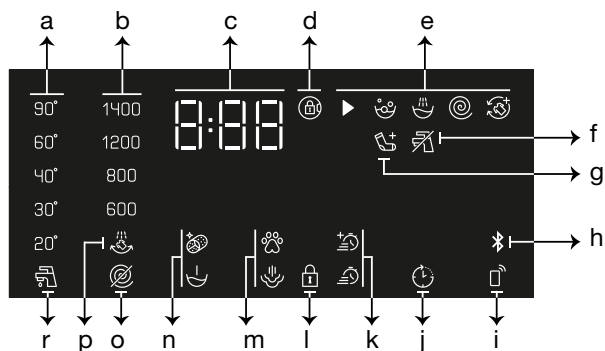

- a- Indikator temperature
- b- Indikator hitrosti centrifugiranja
- c- Informacije o trajanju
- d- Simbol za zaklenjena vratca
- e- Indikator naslednjega programa
- f- Indikator za pomanjkanje vode
- g- Indikator za dodajanje oblačil
- h- Indikator Bluetooth povezave
- i- Indikator za daljinsko upravljanje
- j- Indikator za vklopljeno zakasnitev zagona
- k- Indikator pomožne funkcije 3
- l- Simbol za otroško zaščito
- m- Indikator pomožne funkcije 2
- n- Indikator pomožne funkcije 1
- o- Indikator za funkcijo brez centrifugiranja
- p- Indikator zadržanja izpiranja
- r- Indikator za hladno vodo



Vizualne slike, uporabljene za opis stroja v tem razdelku, so shematične in se morda ne ujemajo natančno s funkcijami vašega stroja.

### 4.3.3 Preglednica programov in porabe

SL						Pomožna funkcija					
Program		Največja obremenitev (kg)	Poraba vode (l)	Poraba energije (kWh)	Maks. hitrost	Hitro+	Nočni način	Proti mečkanju+	Samodejni odmerek	Izbira mešalca	Izbirni temperaturni razpon °C
Cottons	90	8	95	2,40	1400	•	•	•	•	•	Hladno - 90
	60	8	95	1,80	1400	•	•	•	•	•	Hladno - 90
	40	8	93	0,97	1400	•	•	•	•	•	Hladno - 90
Eco 40-60	40 ***	8	54,0	0,990	1400				•	•	40 - 60
	40 ***	4	48,0	0,540	1400				•	•	40 - 60
	40 ***	2	38,0	0,290	1400				•	•	40 - 60
Synthetics	60	3	71	1,35	1200	•	•	•	•	•	Hladno - 60
	40	3	67	0,85	1200	•	•	•	•	•	Hladno - 60
Xpress / Super Xpress	90	8	66	2,20	1400	•	•	•	•	•	Hladno - 90
	60	8	66	1,20	1400	•	•	•	•	•	Hladno - 90
	30	8	66	0,20	1400	•	•	•	•	•	Hladno - 90
Xpress / Super Xpress + Fast+	30	2	40	0,15	1400	•	•	•	•	•	Hladno - 90
Woollens / Hand Wash	40	1,5	55	0,50	1200		•		•	•	Hladno - 40
Gentle Care	40	3,5	55	0,72	800		•		•	•	Hladno - 40
Dark Care / Jeans	40	3,5	83	0,85	1200	•	•	•	•	•	Hladno - 40
Outdoor / Sport	40	3,5	55	0,50	1200				•	•	Hladno - 40
Stain Expert	60	4	80	1,70	1400	•			•	•	30-60
Hygiene+	90	8	125	2,90	1400				•	•	20-90
Down Wear	60	2	89	1,30	800		•		•	•	Hladno - 60
Shirts	60	3	63	1,23	800	•		•	•	•	Hladno - 60
Čiščenje bobna+	90	-	73	2,60	600						90
Downloaded Program (Program po meri)*****											
Mešano	40	3,5	83	0,90	800	•	•	•	•	•	Hladno - 40
Zavese	40	2	86	0,70	800				•	•	Hladno - 40
Spodnje perilo	30	1	70	0,30	600				•	•	Hladno - 30
Mehke igrače	40	1	55	0,50	600		•		•	•	Hladno - 40
Brisača	60	1	75	1,20	800		•		•	•	Hladno - 60

• : Izbirno.

\* : Samodejno izbrano, ni mogoče preklicati.

\*\*\* : Eco 40-60 z izbiro temperature 40 °C je testni program v skladu z EN 60456:2016/A11:2020 energijsko nalepko in Delegirano uredbo Komisije (EU) 2019/2014

\*\*\*\*\* : Te programe lahko upravljate prek aplikacije HomeWhiz. Poraba energije se lahko povečuje s povezavo.

- : Glejte opis programa za največjo dovoljeno obremenitev.



Dodatne funkcije v preglednici se lahko razlikujejo glede na model stroja.

Poraba vode in energije se lahko razlikuje zaradi tlaka, trdote in temperature vode, temperature okolja, vrste in količine perila, izbranih dodatnih funkcij in hitrosti centrifugiranja ter nihanja napajanja.

Na zaslonu stroja se med izbiranjem programa izpiše čas pranja. Odvisno od količine perila, ki ste ga naložili v stroj, lahko pride do razlike 1-1,5 ure med prikazanim časom pranja na zaslonu in dejanskim časom trajanja pranja. Čas trajanja pranja se samodejno posodobi hitro po začetku pranja.

"Proizvajalec lahko spremeni izbiro dodatnih funkcij. Nove izbire se lahko dodajo ali odstranijo."

"Hitrost centrifugiranja stroja se lahko razlikuje glede na program, vendar pa ta hitrost ne more prekoračiti največje hitrosti centrifugiranja stroja."

Vedno izberite najnižjo primerno temperaturo. Najučinkovitejši programi glede porabe energije so na splošno tisti, ki delujejo pri nižjih temperaturah in daljšem trajanju.

Na hrup in preostalo vsebnost vlage vpliva hitrosti centrifugiranja: večja hitrost centrifugiranja v fazi centrifugiranja, večji hrup in nižja preostala vsebnost vlage.

## Vrednosti porabe (SL)

	Izbira temperature (°C)	Hitrost ožemanja (vrt./min)	Nosilnost (kg)	Trajanje programa (hh:mm)	Poraba energije (kWh/cikel)	Poraba vode (L/cikel)	Temperatura perila (°C)	Preostala vsebnost vlage (%)
Eco 40-60	40	1400	8	03:38	0,990	54,0	41	53
	40	1400	4	02:47	0,540	48,0	34	53
	40	1400	2	02:47	0,290	38,0	25	53
Cottons	20	1400	8	03:40	0,600	93,0	20	53
Cottons	60	1400	8	03:40	1,800	95,0	60	53
Synthetics	40	1200	3	02:25	0,850	67,0	40	40
Xpress / Super Xpress	30	1400	8	00:28	0,200	66,0	23	62

## Tabela simbolov

#### 4.3.4 Izbira programa

- 1 Določite program, primeren za vrsto, količino in umazanost perila, kot je označeno v »Preglednici programov in porabe«.



Za programe velja omejitev najvišje hitrosti centrifugiranja, ki ustreza vrsti tkanine.

Preden se odločite za program, premislite o vrsti tkanine, barvi, ravni umazanosti in dovoljeni temperaturi vode.

- 2 Z gumbom za **izbiro programa** izberite želeni program.

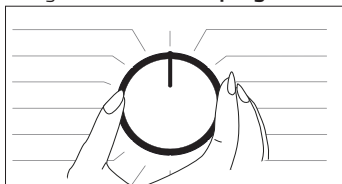

#### 4.3.5 Programi

##### • Eco 40-60

Program eco 40-60 lahko v istem ciklu očisti normalno umazano bombažno perilo, razglašeno za pranje pri 40 ° C ali 60 ° C, skupaj v istem ciklu, in da se ta program uporablja za oceno skladnosti z zakonodajo EU o okoljskem oblikovanju.

Čeprav traja dlje kot vsi drugi programi, omogoča velik prihranek energije in vode. Dejanska temperatura vode se lahko razlikuje od navedene. Če v stroj vstavite manj perila (npr. 1/2 zmogljivosti ali manj), se lahko čas programa samodejno skrajša. V tem primeru se bo poraba energije in vode bolj zmanjšala.

##### • Cottons (Bombaž)

Ta program uporabite za pranje obstojnega bombažnega perila (rjuhe, posteljnina, brisače, kopalni plašči, spodnje perilo itd.). Ko pritisnete gumb za funkcijo hitrega pranja, se čas trajanja programa občutno skrajša, učinkovitost pranja pa zagotovi intenzivno pranje. Če ne izberete funkcije hitrega pranja, se s tem znatno izboljša učinkovitost pranja in izpiranja močno umazanega perila.

##### • Synthetics (Sintetika)

Program nastavite za oblačila, kot so srajce, bluze, oblačila iz mešanice bombaža/sintetike itd.

Trajanje programa postane opazno krajše, pranje z visoko zmogljivostjo pa je zagotovljeno. Če ne izberete funkcije hitrega pranja, se s tem znatno izboljša učinkovitost pranja in izpiranja močno umazanega perila.

##### • Woollens / Hand Wash (Volna / ročno pranje)

Uporabite za pranje volnenih/občutljivih oblačil. Izberite temperaturo, ki ustreza etiketam na perilu. Perilo bo oprano z zelo manjšo intenzivnostjo, ki ga ne bo poškodovala.

##### • Hygiene+ (Higiena+)

Z uporabo pare na začetku programa boste enostavneje zmečhali umazanijo.

Program uporabite za perilo (oblačila za dojenčke, rjuhe, posteljnino, spodnje perilo, bombažno perilo itd.), ki potrebuje protialergijsko in higienično, intenzivno in dolgotrajno pranje pri visokih temperaturah. Visoka stopnja higijene je zagotovljena zahvaljujoč uporabi pare pred zagonom programa, visokim temperaturam in dodatnemu izpiranju.

• Program je preizkusila „British Allergy Foundation“ (Allergy UK) z izbrano temperaturno temperaturo 60 ° C in je bila certificirana glede na učinkovitost pri odstranjevanju alergenov poleg bakterij in plesni.



Allergy UK je blagovna znamka britanske fundacije za boj proti alergijam. Znak o odobritvi je bil zasnovan, da bi pomagal ljudem, ki potrebujejo priporočilo o tem, ali izdelek omejuje/zmanjšuje/odstranjuje alergene iz okolja bolnikov z alergijami oziroma občutno zmanjša njihovo vsebnost. Njegov namen je ljudem zagotoviti, da so bili izdelki znanstveno preizkušeni ali preizkušeni na način, ki daje merljive rezultate.

##### • Down Wear (Spodnje perilo)

Nastavite program za pranje plaščev, telovnikov, jaken itd., ki vsebujejo perje in so označeni z oznako "strojno pranje". Zahvaljujoč posebnemu centrifugiranju voda zagotovo doseže zračne prostore med perjem.

### • **Spin+Drain (Centrifugiranje+črpanje)**

Ta program uporabite za odstranjevanje vode z oblačil ali črpanje vode iz stroja.

### • **Rinse (Izpiranje)**

Uporabite za ločeno izpiranje ali škrobljenje perila.

### • **Curtain (Zavesa)\*\*\*\*\***

Ta program lahko uporabite za pranje til in zaves. Zaradi premočnega penjenja, ki ga povzroči pletena tkanina, za pranje zaves/tila dodajte v glavni predelek za pranje manjšo količino pralnega sredstva.

Zahvaljujoč posebnemu centrifugiranju se til in zavesa manj mečkajo. Ne vstavite večje količine zaves, kot je navedeno, da jih ne poškodujete.



Za pranje zaves v tem programu priporočamo uporabo posebnih pralnih sredstev v predelku za pralni prašek.

### • **Shirts (Srajce)**

Ta program uporabite za hkratno pranje srajc iz bombaža ali sintetične tkanine, ki vsebujejo tudi sintetično. Zmanjša mečkkanje. Če pritisnete tipko za funkcijo hitrega pranja, je algoritem predhodne obdelave izpuščen.

• Dodajte sredstvo za predhodno obdelavo neposredno na oblačila ali pa jo dodajte skupaj s pralnim sredstvom, ko stroj začne črpati vodo v predelek za pralni prašek. Tako je učinkovitost v precej krajšem času enaka kot pri običajnem pranju. Življenjska doba uporabe vaših srajc se podaljša.

### • **Xpress / Super Xpress (Kratek program / zelo kratek program)**

Ta program je namenjen pranju manj umazanih bombažnih oblačil ali bombažnih oblačil brez madežev v krajšem času. Ko izberete funkcijo hitrega pranja, se lahko trajanje programa zmanjša za do 14 minut. Ko izberete funkcijo hitrega pranja, lahko perete največ 2 (dva) kg perila.

### • **Dark Care / Jeans (Temno perilo / kavbojke)**

Ta program uporabite za zaščito barve vaših temnih oblačil ali kavbojk. Izvaja visoko zmogljivo pranje s posebnim premikanjem bobna, tudi če je temperatura nizka. Za temno perilo se priporoča uporaba tekočega pralnega sredstva ali sredstva za volno. Ne uporabite za pranje občutljivih oblačil, ki vsebujejo volno itd.

### • **Mix (Mešano)\*\*\*\*\***

Uporabite za hkratno pranje oblačil iz bombaža in sintetične.

### • **Gentle Care / Delicates (Nežna nega)**

Program nastavite za pranje občutljivih oblačil, kot so pletenine ali nogavice iz mešanice bombaža/sintetične. Program pere s ciklusom blage intenzivnosti. Oblačila, katerih barvo želite ohraniti, perite pri 20 stopinjah ali pa izberite možnost hladnega pranja.

### • **Lingerie (Spodnje perilo)\*\*\*\*\***

Program nastavite za pranje občutljivih oblačil, ki so primerna za ročno pranje, in občutljivega ženskega spodnjega perila. Manjšo količino perila morate prati v pralni mrežici. Kaveljčki, gumbi itd. morajo biti zapeti, zadrge pa zaprte.

### • **Outdoor / Sports (Oblačila za uporabo na prostem/športna oblačila)**

Ta program lahko nastavite za pranje športnih oblačil in oblačil za uporabo na prostem, ki vsebujejo mešanico bombaža/sintetične in imajo površinsko plast, ki zagotavlja odpornost proti vodi, kot je gore-tex itd. Zahvaljujoč posebnim rotacijskim premikom bobna zagotavlja nežno pranje.

### • **Stain Expert (strokovnjak za madeže)**

Stroj ima poseben program za madeže, ki omogoča najučinkovitejše odstranjevanje različnih vrst madežev. Program nastavite le za pranje trpežnega barvnega bombažnega perila. V tem programu ne perite občutljivih in pigmentnih oblačil in perila. Pred pranjem preverite etikete na perilu (priporočeno za bombažne srajce, hlače, kratke hlače, majice, oblačila za dojenčke, pižame, predpasnike, namizne prte, posteljnino, odeje, rjuhe, prevleke za vzglavnike, kopalne brisače, brisače, nogavice, bombažno perilo, ki je primerno za dolgotrajno pranje pri visoki temperaturi). Samodejni program za madeže lahko uporabite za pranje 24 vrst madežev, ki so razdeljeni v tri različne skupne, ki jih lahko izberete z gumbom za nastavev hitrega pranja. Spodaj so prikazane skupine umazanije, ki jih lahko izberete z gumbom za nastavev hitrega pranja. Glede na izbiro skupine madežev se prilagodijo posebni program pranja z določenim trajanjem zadrževanja izpiranja, trajanjem pranja in izpiranja.

Spodaj so prikazane skupine umazanije, ki jih lahko izberete z gumbom za nastavev hitrega pranja.

Ko ni izbrano "Hitro pranje"	Če enkrat pritisnete gumb za "Hitro pranje"	Če dvakrat pritisnete gumb za "Hitro pranje"
Znoj	Kri	Čaj
Umazan ovrtnik	Čokolada	Kava
Jed	Puding	Sadni sok
Majoneza	Trava	Kečap
Solatni preliv	Blato	Rdeče vino
Ličila	Jajce	Škrob
Strojno olje	Maslo	Marmelada
Hrana za dojenčke	Kari	Premog

- Izberite program za madeže.
- Med zgornjimi skupinami poiščite madež, ki ga želite očistiti, in izberite ustrezno skupino s pomočjo gumba za hitro dodatno funkcijo.
- Preverite etiketo na perilu in se prepričajte, da ste izbrali ustrezno temperaturo in hitrost centrifugiranja.

#### • Downloaded Program (Preneseni program)

To je poseben program, ki vam omogoča prenos različnih programov. Na začetku boste v aplikaciji HomeWhiz videli nek privzeti program. Toda z aplikacijo HomeWhiz lahko izberete in uporabljate kateri koli program iz nabora vnaprej določenih programov, ga nato spremenite in uporabljate.



Če želite uporabljati funkciji HomeWhiz ali daljinsko upravljanje, morate izbrati funkcijo prenesen program. Za podrobnejše informacije glejte razdelek 4.3.15 Funkciji HomeWhiz in daljinsko upravljanje.

#### • Soft Toys (Mehke igrače)\*\*\*\*\*

Mehke igrače morate prati s programom za občutljivo perilo zaradi občutljivih tkanin, vlaken in dodatkov, ki jih vsebujejo. Program za pranje mehkih igrač zahvaljujoč manj intenzivnemu pranju in centrifugiranju med pranjem ščiti igrače. Priporočamo uporabo tekočega pralnega sredstva.



Pod nobenimi pogoji ne smete prati lomljivih igrač s trdimi površinami.

Igrač ne smete prati skupaj z oblačili, saj jih lahko poškodujejo.

#### • Towel (Brisača)\*\*\*\*\*

Uporabite ta program za pranje obstojnega bombažnega perila, kot so brisače. Brisače v stroj položite tako, da se ne dotikajo tesnila ali stekla.

### 4.3.6 Izbira temperature

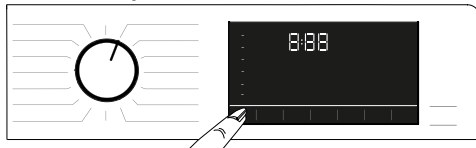

Potem ko nastavite nov program, se na zaslonu označi temperatura, priporočena za program. Možno je, da priporočena temperatura ni največja temperatura, ki jo lahko izberete za trenutni program. Za spreminjanje temperature pritisnite **gumb za nastavev temperature**. Temperatura se z vsakim pritiskom na gumb zmanjša.



V programih, ki ne dovoljujejo temperaturnih nastavev, spremembe niso mogoče.



Temperaturo lahko spremenite tudi po začetku pranja. Če potek pranja dovoljuje, lahko opravite spremembo. Če potek pranja ne dovoljuje, ne morete opraviti spremembe.



Če preklopite na hladno pranje in ponovno pritisnete gumb za nastavev temperature, se na zaslonu prikaže priporočljiva največja temperatura za izbran program. Za zmanjšanje temperature ponovno pritisnite gumb za nastavev temperature.

#### 4.3.7 Izbira hitrosti centrifugiranja



Ko izberete nov program, se na indikatorju **hitrosti centrifugiranja** izpiše priporočena hitrost centrifugiranja za izbran program.



Možno je, da priporočena hitrost centrifugiranja ni največja hitrost, ki jo lahko izberete za trenutni program.

Pritisnite **gumb za nastavev** hitrosti vrtenja, da spremenite hitrost vrtenja. Hitrost centrifugiranja se postopoma zmanjšuje.

Nato se, odvisno od modela, na zaslonu izpišeta možnosti "Zadržanje izpiranja" in "Brez centrifugiranja". Če perila ne boste vzeli iz pralnega stroja takoj, ko se program zaključí, vključite funkcijo **Prekinitev izpiranja**, da se perilo ne bo zmečkalo, ko v stroju ne bo več vode.

Ta funkcija obdrži perilo v vodi za končno izpiranje.

Če želite centrifugirati perilo po funkciji zadržanja izpiranja:

– Nastavite **hitrost centrifugiranja**.

- Pritisnite gumb za **zagon/premor/preklic**. Program se ponovno zažene. Stroj izpusti vodo in centrifugira perilo.

Če želite izčrpati vodo ob koncu programa brez centrifugiranja, uporabite funkcijo **Brez centrifugiranja**.



V programih, ki ne dovoljujejo nastavitve hitrosti centrifugiranja, spremembe niso mogoče.

Hitrost centrifugiranja lahko spremenite po zagonu pranja, če je potek pranja primeren. Če potek pranja ne dovoljuje, ne morete opraviti spremembe.

#### Zadrži izpiranje

Če perila ne boste vzeli iz pralnega stroja takoj, ko se program zaključí, vključite funkcijo za zadržanje izpiranja, da perilo ostane v vodi za zadnje izpiranje, kar bo preprečilo mečkanje perila, ko v stroju ne bo več vode. Nato pritisnite gumb za zagon/premor, če želite izčrpati vodo brez centrifugiranja. Program se ponovno zažene in zaključí, ko se voda izčrpa iz stroja.

Če želite zagnati centrifugo za perilo, ki stoji v vodi, nastavite hitrost centrifugiranja in pritisnite gumb za zagon/premor.

Program se ponovno zažene. Sistem spusti vodo, ožame perilo in zaključí program.

#### 4.3.8 Izbira dodatne funkcije



Dodatne funkcije nastavite, preden zaženete program. Ko izberete program, se osvetlijo izbrane ikone simbolov dodatnih funkcij.



Ko boste pritisnili gumb za dodatno funkcijo, ki je ni možno izbrati skupaj s trenutnim programom, boste slišali opozorilni zvok.

Okvirji dodatnih funkcij, ki so izbrani za trenutni program, po začetku pranja ostanejo osvetljeni.



Nekaterih funkcij ni možno nastaviti hkrati. Če pred zagonom stroja izberete drugo dodatno funkcijo, ki ni združljiva s prvo dodatno funkcijo, sistem prekliče prvo izbrano funkcijo in vključi drugo izbrano dodatno funkcijo. Na primer, če želite izbrati način hitrega pranja, potem ko ste nastavili program dodatno izpiranje, se bo dodatno izpiranje preklicalo in vključil se bo način hitrega pranja.

Dodatne funkcije, ki ni združljiva s programom, ni mogoče izbrati. (Glejte "Preglednica programov in porabe")

Nekateri programi imajo dodatne funkcije, ki morajo biti uporabljene hkrati. Teh funkcij ni mogoče preklicati. Okvir dodatne funkcije ne bo osvetljen, ampak bo osvetljena samo notranjost.

#### 4.3.8.1 Dodatne funkcije

##### • Fast+ (Hitro+)

Po tem, ko izberete program, lahko pritisnete nastavev za hitro pranje in skrajšate trajanje programa. Pri nekaterih programih je trajanje lahko krajše za več kot 50 %. Kljub temu pa so rezultati pranja dobri zaradi spremenjenega algoritma.

Čeprav je ta funkcija odvisna od programa, se trajanje programa ob prvem pritisku na hitro pranje skrajša na določeno raven, ob drugem pritisku na isto tipko pa pade na minimalno trajanje.

Za boljše rezultate pranja nastavite za hitro pranje ne uporabljajte, ko perete zelo umazano perilo. S pritiskom na tipko za hitro pranje skrajšajte trajanje programa pri zmerno in malo umazanem perilu.

##### • Night Mode (Nočni način)

Uporabite za tiho pranje bombažnega perila z manjšo porabo energije. Pri tihem pranju je centrifugiranje preklicano, pralni cikel pa se zaključi s korakom Zadržanja Izpiranja. Ko je program končan, zaženite cikel Ožemanje za ožemanje perila.

##### • AutoDose (Samodejno doziranje)

S to tipko dodatne funkcije lahko spremenite nastavitve pralnega sredstva in odmerka. Za podrobne informacije glejte 4.2.6.2 "Izbira in preklic odmerka ali uporaba pralnega sredstva v prahu"

##### • Remote Control (Daljinsko upravljanje)

Uporabite ta gumb za dodatno funkcijo za povezavo z vašo pametno napravo. Za podrobnejše informacije glejte razdelek 4.3.15 Funkciji HomeWhiz in daljinsko upravljanje.

##### • Customized Programme (Prilagojen program)

To dodatno funkcijo lahko uporabite skupaj z aplikacijo HomeWhiz le za programe za pranje bombažnega in sintetičnega perila. Ko boste vklopili to dodatno funkcijo, boste lahko programu dodali do 4 dodatne korake izpiranja. Uporabljate lahko tudi nekatere dodatne funkcije, ki niso označene na vašem izdelku. Čas programov za pranje bombažnega in sintetičnega perila lahko znotraj varnega razpona celo podaljšate ali skrajšate.

##### • Auto Dose Setting (Nastavev samodejnega doziranja)

To funkcijo lahko uporabljate samo z aplikacijo HomeWhiz. S to funkcijo spreminjate količine odmerka tekočega pralnega sredstva in mehčalca. Za vse programe se odmerjanje izvede na podlagi zadnjih izbranih nastavitvev, dokler ne izberete nove nastavitve.



Ko boste izbrali dodatno funkcijo programa po meri, se učinkovitost pranja in poraba energije ne bosta ujemali z navedeno vrednostjo.

#### 4.3.8.2 Funkcije/programe izberete s 3-sekundnim pritiskom tipk za funkcije

##### • Drum Clean (Čiščenje bobna) 3"

Za izbiro programa pritisnite in 3 sekunde držite gumb za dodatno funkcijo 1. Uporabite redno (enkrat v 1 do 2 mesecih) za čiščenje bobna in zagotavljanje potrebne higiene. Pred izvedbo programa je uporabljena para, da so zmečkani ostanki v bobnu. Zaženite program, ko je stroj popolnoma prazen. Za boljše rezultate dodajte prašek za odstranjevanje vodnega kamna v predelek za pralno sredstvo št. „2“. Ob koncu programa pustite vratca priprta, da se notranjost stroja posuši.



To ni program pranja. To je program vzdrževanja.

Programa ne vklopite, če stroj ni prazen. Če program kljub temu vklopite, bo stroj zaznal perilo v notranjosti in program prekinil.

##### • AntiCrease+ (Proti mečkanju+) 3"

To funkcijo izberete, če pritisnete gumb za izbiro centrifugiranja in ga držite pritisnjene 3 sekunde. Kontrolni svetlobni indikator programa zadevnega koraka bo zasvetil. Ko je funkcija izbrana, se bobnen obrač do 8 ur, da oblačila ob koncu programa niso zmečkana. Med 8-urnim trajanjem lahko kadar koli preključite program in vzamete perilo iz stroja. Za preklic funkcije pritisnite tipko za izbiro funkcije ali pa tipko za vklop/izklop stroja. Kontrolni svetlobni indikator programa sveti, dokler funkcije ne preključite ali pa se korak ne zaključi. Če funkcije ne preključite, bo aktivna tudi pri naslednjih ciklih pranja.

#### • Izbira mehčalca

Pritisnite in držite gumb za pomožno funkcijo (samodejno doziranje) 2, za 3 sekunde, da izberete to funkcijo. Če izberete to funkcijo, ko je na zaslonu aktiven simbol mehčalca, se mehčalec izklopi. Če izberete to funkcijo, ko je simbol mehčalca na zaslonu neaktiven, se mehčalec vklopi.

#### • Child Lock (Otroška Ključavnica)

S funkcijo otroške ključavnice preprečite poseganje otrok v stroj. Tako se lahko izognete spremembam v delujočem programu.



Ko je vklopljena otroška ključavnica, lahko napravo vklopite ali izklopite z gumbom za vklop/izklop. Ko stroj ponovno vklopite, bo program nadaljeval od tam, kjer se je ustavil.

Če pritisnete kateri koli gumb, ko je vključena otroška ključavnica, bo stroj oddal zvočno opozorilo. Zvočno opozorilo bo ugasnilo, če petkrat zaporedoma pritisnete gumbe.

#### Za vklop otroške ključavnice:

**Pritisnite in držite gumb dodatne funkcije 3** za 3 sekunde. Ko se odštevanje "3-2-1" na zaslonu zaključí, se na zaslonu pojavi Otroška ključavnica omogočena. Ob prikazu tega opozorila lahko sprostite gumb za **dodatno funkcijo 3**.

#### Za izklop otroške ključavnice:

**Pritisnite in držite gumb dodatne funkcije 3** za 3 sekunde. Ko se odštevanje "3-2-1" na zaslonu zaključí, se na zaslonu pojavi Otroška ključavnica omogočena.

#### • Bluetooth

S funkcijo Bluetooth povezave lahko svoj stroj povežete s svojo pametno napravo. Tako lahko prek svoje pametne naprave pridobite informacije o svojem stroju in ga upravljate.

#### Za vklop Bluetooth povezave:

**Pritisnite in zadržite gumb za daljinsko upravljanje** za 3 sekunde. Ko se odštevanje "3-2-1" na zaslonu zaključí, se na zaslonu pojavi ikona Bluetooth. Izpustite **gumb za daljinsko upravljanje**. Ko se bo vaš izdelek povezoval z vašo pametno napravo, bo ikona Bluetooth utripala. Če se bo povezava uspešno vzpostavila, bo ikona še naprej svetila.

#### Za izklop Bluetooth povezave:

**Pritisnite in zadržite gumb za daljinsko upravljanje** za 3 sekunde. Ko se odštevanje "3-2-1" na zaslonu zaključí, se na zaslonu pojavi ikona Bluetooth.



Preden lahko vzpostavite Bluetooth povezavo, morate nastaviti aplikacijo HomeWhiz. Po nastavitvi aplikacije se bo Bluetooth povezava samodejno vzpostavila, ko boste pritisnili gumb za daljinsko upravljanje, dokler je gumb na položaju Prenos programa/Daljinsko upravljanje.

### 4.3.9 Končni čas

#### Časovni prikaz

Preostali čas do konca programa je med delovanjem prikazan v obliki »01:30« v urah in minutah.



Čas programa se lahko zaradi tlaka vode, trdote in temperature vode, temperature okolja, količine in vrste perila, izbranih dodatnih funkcij ter nihanja napajanja razlikuje od vrednosti v »Preglednici programov in porabe«.

S funkcijo **Končni čas** lahko zamaknete začetek programa za do 24 ur. Ko pritisnete gumb za **končni čas**, se prikaže izračunani čas konca programa. Če **končni čas** nastavite, sveti indikator za **končni čas**.



Če želite aktivirati funkcijo končnega časa in zaključek programa ob določenem času, morate po nastavitvi časa pritisniti gumb za **zagon/premor**.



Če želite preklicati funkcijo končnega časa, zavrtite gumb na položaj **vklop in izklop**.



Ko aktivirate funkcijo končnega časa, v predelek za pralni prašek št. 2 ne dodajajte tekočega pralnega sredstva. Obstaja nevarnost obarvanja perila.

- 1 Odprite vratca za nalaganje, vstavite perilo v stroj in nalijte pralno sredstvo itd.
- 2 Izberite program pranja, temperaturo, hitrost centrifugiranja in po potrebi pomožne funkcije.
- 3 Nastavite končni čas izbranega programa, tako da pritisnete gumb za **končni čas**. Indikator za **končni čas** zasveti.
- 4 Pritisnite gumb za **zagon/premor**. Začne se odštevanje časa. Simbol ":" v sredini končnega časa prične utripati na zaslonu.



Med odštevanjem končnega časa lahko v stroj naložite dodatno perilo. Ob koncu odštevanja indikator končnega časa ugasne, pranje se prične, na zaslonu pa se prikaže čas izbranega programa.

Ko končni čas poteče, se pojavi čas na zaslonu, ki je sestavljen iz končnega časa in trajanja izbranega programa.

#### 4.3.10 Zagon programa

- 1 Za zagon programa pritisnite na gumb za **zagon/premor**.
- 2 Svetlobni indikator gumba za **zagon/premor**, ki je bil izklopljen, je zdaj osvetljen in prikazuje, da se je program začel.

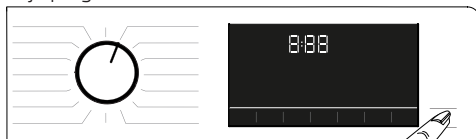

- 3 Vratca za nalaganje so zaklenjena. Ko so vratca za nalaganje zaklenjena, se na zaslonu prikaže simbol za zaklep vratc.



- 4 Na zaslonu zasveti svetlobni indikator nadaljevanja programa, ki označi trenutni korak.

### 4.3.11 Blokada vrat

Na vratih za vstavljanje perila je sistem za zaklepanje, ki onemogoči odpiranje vratc, če raven vode ni ustrezna.

Ko so vratca za nalaganje zaklenjena, se na zaslonu prikaže "Vratca so zaklenjena".



Če ste izbrali funkcijo daljinskega upravljanja, bodo vrata zaklenjena. Če želite odpreti vrata, morate izklopiti funkcijo daljinskega zagona tako, da pritisnete gumb daljinskega zagona ali da spremenite položaj programa.

### Odpiranje vratc za nalaganje v primeru izpada elektrike:



V primeru izpada elektrike lahko vratca za nalaganje odprete ročno, tako da uporabite ročaj za odpiranje vratc za nalaganje v sili, ki se nahaja pod pokrovom filtra črpalke.



**OPOZORILO:** Da bi se izognili iztekanju vode, se preden odprete vratca za nalaganje prepričajte, da v stroju ni vode.

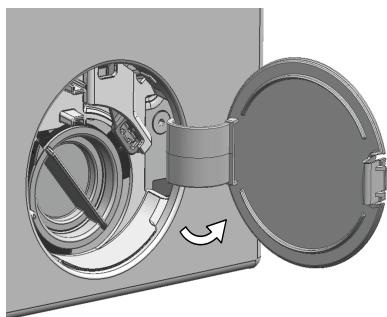

- Izklopite in odklopite aparat.
- Odprite pokrov filtra črpalke.

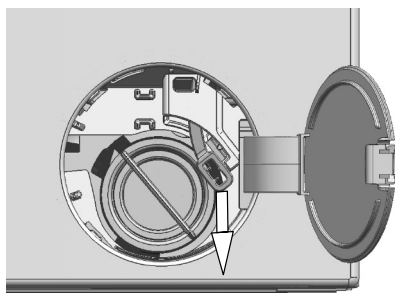

- Z orodjem odstranite zasilni ročaj polnilnih vrat za pokrovom filtra.
- Odprite polnilna vrata tako, da povlečete zasilni ročaj polnilnih vrat navzdol
- Če se polnilna vrata ne odprejo, poskusite znova povleči ročaj navzdol
- Ko odprete polnilna vrata, premaknite zasilni ročaj polnilnih vrat nazaj v prvotni položaj.

### 4.3.12 Sprememba izbire po zagonu programa

**Dodajanje perila po zagonu programa** 

Če je nivo vode v stroju ustrezen, ko pritisnete gumb za zagon/premor, se blokada vratc izklopi in vratca se odprejo ter vam omogočijo, da v stroj naložite perilo. Ko se blokada vratc za nalaganje izklopi, ikona blokade vratc na zaslonu ugasne. Ko dodate oblačila, zaprite vratca in enkrat pritisnite gumb za **zagon/premor**, da se cikel pranja nadaljuje.



Če nivo vode v stroju ni ustrezen, ko pritisnete gumb za zagon/premor, blokade vratc ni mogoče izklopiti in ikona za blokado vratc na zaslonu še naprej sveti.

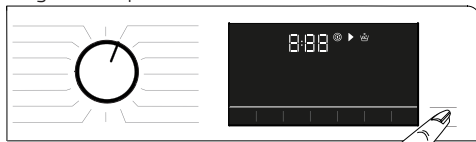

Če je temperatura vode v stroju nad 50 °C, blokade vratc ni mogoče izklopiti zaradi varnostnih razlogov, tudi če je nivo vode ustrezen.

**Preklop stroja v način za premor:**

**Pritisnite gumb za zagon/premor**, če želite preklopiti v način za premor. Na zaslonu utripa simbol za premor.

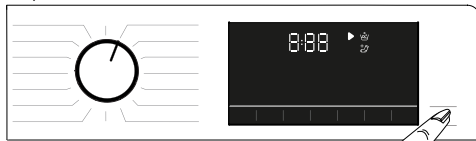

**Sprememba izbire programa po zagonu programa:**

Sprememba programa je dovoljena med delovanjem trenutnega programa le, če ni omogočena otroška zaščita. To dejanje bo prekinilo trenutni program.



Izbran program se začne znova.

**Spreminjanje dodatne funkcije, hitrosti in temperature**

Ovisno od faze programa v teku lahko preključete ali izberete dodatne funkcije. Glejte "Izbira dodatne funkcije"

Prav tako lahko spremenite nastavitve hitrosti in temperature. Glejte "Hitrost centrifugiranja" in "Izbira temperature".



Če je temperatura vode v stroju visoka ali je raven vode nad vratci, se vratca za nalaganje ne odprejo.

### 4.3.13 Preklic programa

Program lahko preključete tako, da gumb za izbiro programa zavrtite na drug program ali da stroj izklopite in nato vklopite z gumbom za izbiro programa.



Če zavrtite gumb za izbiro programa, ko je otroška ključavnica omogočena, program ne bo preklican. Najprej morate preključiti otroško ključavnico.

Če želite po tem, ko ste preključili program, odpreti vratca za nalaganje, vendar to ni mogoče, ker je nivo vode nad vratci, potem zavrtite gumb za izbiro programa na program Črpalj + centrifugiraj in izpraznite vodo v stroju.

### 4.3.14 Konec programa

Ko je program zaključen, se na zaslonu prikaže simbol End (>>konec<<).

Če v 10 minutah ne pritisnete nobenega gumba, se bo stroj preklopil v način IZKLOPA. Zaslon in vsi indikatorji ugasnejo.

Ko pritisnete gumb vklop/izklop, se bodo prikazali zaključeni koraki programa.

### 4.3.15 Funkciji HomeWhiz in daljinsko upravljanje

Z aplikacijo HomeWhiz lahko prek svoje pametne naprave preverjate svoj pralni stroj in pridobite informacije o njegovem stanju. Z aplikacijo HomeWhiz lahko prek svoje pametne naprave izvajate različne postopke, ki jih je možno izvajati na samem stroju. Nekatere funkcije pa lahko izvajate le prek aplikacije HomeWhiz.

Če želite uporabiti funkcijo Bluetooth vašega stroja, morate s spletne trgovine svoje pametne naprave prenesti aplikacijo HomeWhiz.

Poskrbite, da ima vaša pametna naprava pred namestitvijo aplikacije internetno povezavo.

Če boste aplikacijo uporabljali prvič, sledite navodilom za registracijo uporabniškega računa na zaslonu. Po postopku registracije boste lahko uporabljali vse izdelke, ki podpirajo funkcijo HomeWhiz, v svojem domu prek tega računa.

Za ogled izdelkov, ki so povezani z vašim računom, pritisnite »Dodaj/odstrani napravo« v aplikaciji HomeWhiz. Na tej strani lahko izvedete postopke povezovanja svojih izdelkov.



Če želite uporabljati funkcijo HomeWhiz, morate aplikacijo namestiti in svoj pralni stroj povezati s svojo pametno napravo prek povezave Bluetooth. Če vaš pralni stroj ni povezan z vašo pametno napravo, bo deloval kot naprava brez funkcije HomeWhiz.

Vaš izdelek bo deloval kot bi bil povezan z vašo pametno napravo prek povezave Bluetooth. S to povezavo bo omogočeno upravljanje prek aplikacije, zato morate zagotoviti zadostno moč signala povezave Bluetooth med svojo napravo in pametno napravo.

Na spletnem mestu [www.homewhiz.com](http://www.homewhiz.com) boste našli različici za sistema Android in iOS, ki ju podpira aplikacija HomeWhiz.



**OPOZORILO:** Varnostni ukrepi, opisani v razdelku »**SPLOŠNA VARNOSTNA NAVODILA**«, prav tako veljajo za daljinsko upravljanje prek funkcije HomeWhiz.

#### 4.3.15.1 Nastavitev aplikacije HomeWhiz

Če želite uporabljati aplikacijo, morate vzpostaviti povezavo med vašo napravo in aplikacijo HomeWhiz. Za vzpostavitev povezave morate slediti spodnjim navodilom za nastavitev naprave in aplikacije HomeWhiz.

- Če prvič dodajate neko napravo, tapnite gumb »Dodaj/odstrani napravo« v aplikaciji HomeWhiz. Nato tapnite »Tapnite tukaj za nastavitev nove naprave«. Za nastavitev sledite spodnjim korakom ter korakom v aplikaciji HomeWhiz.
- Pred namestitvijo poskrbite, da je vaš stroj izklopljen. Za vklop nastavitvenega načina HomeWhiz na svojem stroju pritisnite in 3 sekunde hkrati držite gumba za temperaturo in daljinsko upravljanje.



- Ko je naprava v nastavitvenem načinu HomeWhiz, bo na zaslonu prikazana animacija, ikona Bluetooth pa bo utripala, dokler se ne bo vaš stroj povezal z vašo pametno napravo. V tem načinu bo dejaven le gumb za programe. Drugi gumbi bodo nedeljavn.



- Izberite pralni stroj na zaslonu v aplikaciji in pritisnite »nadaljuj«.
- Še naprej sledite navodilom na zaslonu, dokler vas aplikacija HomeWhiz ne povpraša po izdelku, ki ga želite povezati s svojo pametno napravo.

- Vrnite se v aplikacijo HomeWhiz in počakajte na zaključek nastavitve. Po zaključku nastavitve določite svojemu pralnemu stroju ime. Zdaj lahko tapnete in vidite izdelek, ki ste ga dodali v aplikaciji HomeWhiz.



Če nastavitve ne boste uspešno izvedli v 5 minutah, se bo vaš pralni stroj samodejno izklopil. V tem primeru boste morali postopek nastavitve izvesti od začetka. Če težava ni odpravljena, stopite v stik s pooblaščenim servisierjem.

Svoj pralni stroj lahko uporabljate z več pametnimi napravami. Prenesite aplikacijo HomeWhiz na druge pametne naprave, s katerimi želite upravljati svoj pralni stroj. Ko boste zagnali aplikacijo, se morate prijaviti z računom, ki ste ga predhodno ustvarili in s katerim ste povezali svoj pralni stroj. Ali pa preberite razdelek »Nastavitev pralnega stroja, ki je povezan z računom druge osebe«.



**OPOZORILO:** Če želite zaključiti nastavitev aplikacije HomeWhiz, mora imeti vaša pametna naprava internetno povezavo. Sicer vam aplikacija HomeWhiz ne bo dovolila uspešno zaključiti postopka nastavitve. Če imate težave s svojo internetno povezavo, stopite v stik s svojim ponudnikom internetnih storitev.



Aplikacija HomeWhiz bo morda zahtevala številko izdelka na etiketi izdelka. Etiketna izdelka se nahaja na notranji strani vrat naprave. Številka izdelka je napisana na etiketi naprave.



#### 4.3.15.2 Nastavitev pralnega stroja, ki je povezan z računom druge osebe

Če se je pralni stroj, ki ga želite uporabljati, dodal v sistem prek računa druge osebe, morate vzpostaviti novo povezavo med svojo aplikacijo HomeWhiz in svojo napravo.

- Prenesite aplikacijo HomeWhiz na novo pametno napravo, ki jo želite uporabiti.
- Ustvarite nov račun in se vpišite vanj v aplikaciji HomeWhiz.
- Sledite navodilom v razdelku »nastavitev aplikacije HomeWhiz« (4.3.15.1 Nastavitev aplikacije HomeWhiz) in zaključite postopek nastavitve.



Funkciji HomeWhiz in daljinsko upravljanje na vaši napravi lahko upravljate prek povezave Bluetooth, zato lahko uporabljate le eno aplikacijo HomeWhiz hkrati.

#### 4.3.15.3 Funkcija daljinskega upravljanja in njena uporaba

Funkcija Bluetooth se bo samodejno vklopila po zaključeni nastavitvi aplikacije HomeWhiz. Za vklop ali izklop povezave Bluetooth glejte razdelek 4.3.8.2 Bluetooth 3'.

Če boste pralni stroj izklopili in spet vklopili, medtem ko je vzpostavljena povezava Bluetooth, se bosta napravi samodejno ponovno povezali. Ko pa se boste z napravo oddaljili izven dosega, se bo funkcija Bluetooth samodejno izklopila. V tem primeru boste morali funkcijo Bluetooth ponovno vklopiti, če boste želeli uporabiti funkcijo daljinskega upravljanja.

Stanje povezave lahko spremljate tako, da preverite simbol Bluetooth na zaslonu. Če simbol neprekinjeno sveti, je povezava Bluetooth vzpostavljena. Če simbol utripa, se vaš izdelek poskuša povezati z vašo napravo. Če simbola ni, povezava ni vzpostavljena.



**OPOZORILO:** Funkcijo daljinskega vodenja je možno izbrati le, ko je na vaši napravi vzpostavljena povezava Bluetooth. Če ne morete izbrati funkcije daljinskega upravljanja, preverite stanje povezave. Če povezave ne morete vzpostaviti, ponovite začetno nastavitev svoje naprave.

**OPOZORILO:** Zaradi varnostnih razlogov bodo vrata izdelka ostala zaklenjena, kadar je funkcija daljinskega upravljanja omogočena, neodvisno od načina delovanja. Če želite odpreti vrata izdelka, boste morali obrniti gumb za izbiro programa ali pritisniti tipko daljinskega upravljalnika, da deaktivirate funkcijo daljinskega upravljanja.

Ko boste želeli daljinsko upravljati svoj pralni stroj, boste morali vklopiti funkcijo daljinskega upravljanja s pritiskom gumba za daljinsko upravljanje, ko je gumb za programe v položaju Prenos programa/Daljinsko upravljanje na nadzorni plošči vašega pralnega stroja. Ko boste dostopali do svojega izdelka, boste videli zaslon, ki je podoben spodnjemu.





Ko je vklopljena funkcija daljinskega upravljanja, lahko upravljate, izklopite in spremljate stanje delovanja le prek svojega pralnega stroja. Vse funkcije, razen otroške ključavnice, lahko upravljate prek aplikacije. Indikator na gumbu za daljinsko upravljanje prikazuje, ali je funkcija vklopljena ali izklopljena.

Če je funkcija daljinskega upravljanja izklopljena, se delovanje upravlja na samem pralnem stroju, na aplikaciji pa je dovoljeno le spremljanje stanja.

Če funkcije daljinskega zagona ne boste mogli vklopiti, boste ob pritisku gumba zaslišali opozorilni zvok. To se lahko zgodi, ko je naprava vklopljena in ni povezana z nobeno pametno napravo prek povezave Bluetooth. Na primer, ko je funkcija Bluetooth izklopljena ali ko so odprta vrata pralnega stroja.

Ko boste vklopili to funkcijo na pralnem stroju, bo razen v določenih pogojih ostala omogočena in bo zagotavljala upravljanje pralnega stroja daljinsko prek povezave Bluetooth.

Funkcija se izklopi iz varnostnih razlogov, ko:

- pralni stroj utrpi izpad elektrike;
- obrnete gumb za programe, izberete drug program ali izklopite napravo.

#### **4.3.15.4 Odpravljanje težav**

Naredite naslednje, če imate težave z nadzorom ali povezavo. Spremljajte, ali se med izvedbo dejanja težava ponavlja. Če težava ni odpravljena, storite sledeče.

- Preverite, ali je vaša pametna naprava povezana z ustreznim domačim omrežjem.
- Ponovno zaženite aplikacijo izdelka.
- Izklopite in nato vklopite funkcijo Bluetooth na nadzorni plošči.
- Če povezave ne morete vzpostaviti po zgornjih navodilih, ponovite začetno nastavitve svojega pralnega stroja.

Če težava ni odpravljena, stopite v stik s pooblaščenim serviserjem.

## 4.4 Vzdrževanje in čiščenje

Tehnična življenjska doba stroja se podaljša in število pogostih težav se zmanjša, če stroj redno čistite.

### 4.4.1 Čiščenje predala za pralno sredstvo

#### Kdaj očistiti

- Če opazite strjeno, viskozno pralno sredstvo ali mehčalec, ko odprete pokrov dozirne posode,
- Če niste zadovoljni z rezultati pranja (pralnega sredstva ali mehčalca morda ni mogoče dozirati v pralni medij, ker je strjen),
- Če se tekočine v predelku dolgo časa ne zmanjšajo, čeprav ne dodajate pralnega sredstva ali mehčalca in je izbrano odmerjanje,
- Če želite spremeniti pralna sredstva, ki ste jih dodali v predal (če na primer niste zadovoljni s pralnim sredstvom in ga ne želite uporabljati) ali če ste se zmotili pri dodajanju sredstev (npr. ste dodali pralno sredstvo v predal za mehčalec ali mehčalec v predel za pralno sredstvo),
- Če boste dodali pralno sredstvo ali mehčalec druge znamke od tistega, ki ga običajno uporabljate,
- Če dodajate pralno sredstvo drugačne narave (če na primer dodajate pralno sredstvo za barvno perilo, ko je v predalu pralno sredstvo za belo perilo),
- Če dodajate pralno sredstvo z drugačno koncentracijo (da ne bi zapravljali starega pralnega sredstva, ga lahko pri naslednjem pranju dodate v predal za pralno sredstvo v prahu in na zaslonu izberete »pralno sredstvo v prahu aktivno«.)
- Če ima novi mehčalec, ki ga želite dodati, enake lastnosti, vendar ima drugačen vonj (upoštevajte, da bo ta mešanica dala drugačen vonj, če dodate nov mehčalec, ne da bi očistili ostanke prejšnjega),
- Če izdelka ne boste uporabljali dlje časa (na primer ob odhodu v poletno hišo in ob vrnitvi - 3 mesece ali več) (pralno sredstvo se lahko vse bolj zgosti in na koncu strdi, s tem pa tudi sistem morda ne bo izvajal doziranja, tudi če kaže, da so predelki polni.)

#### Čiščenje:

Pred čiščenjem pritisnite gumb Vklop/Izklop, da vklopite izdelek in ga izključite.



Priporočljivo je, da nosite rokavico, da ne pridete v stik s pralnim sredstvom, ki ga boste vzeli iz predala za pralno sredstvo, in drugimi pralnimi sredstvi.

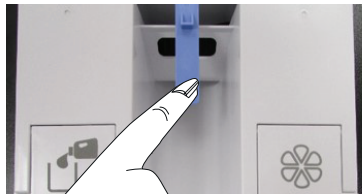

- Pritisnite modri del na sredini predala za pralno sredstvo in nato povlecite predal k sebi, da ga odstranite.

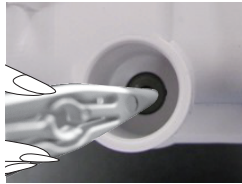
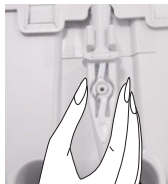

- Izvlecite izpustno palico, ki se nahaja na zadnji strani predala.
- Luknja za predelkom za pralno sredstvo, ki se bo izpraznila, je nameščena nad posodo.
- Rahlo potisnite izpustno palico v režo na zadnji strani predelka za pralno sredstvo.
- Pralno sredstvo začne teči v posodo.
- Enak postopek ponovite za mehčalec.

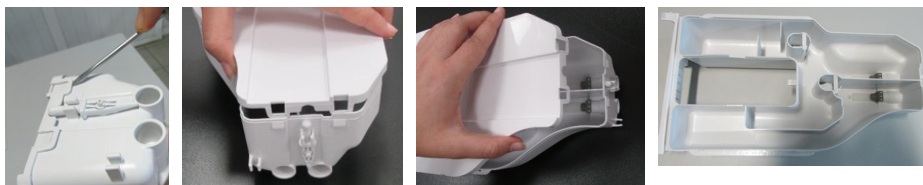

- Z ravnim izvijačem odstranite jezičke, ki držijo zgornji pokrov predala za pralno sredstvo (skupaj je 6 jezičkov: dva na desni strani predala, dva na levi in dva zadaj) in operite notranjost predala.
- Po pranju pokrov postavite nazaj na svoje mesto. Prepričajte se, da so vsi jezički nameščeni. Če jezički niso pravilno nameščeni, lahko puščajo tekočine ali pa se predal za pralno sredstvo zatakne ali se težko premika na drsniku predala. Zaradi tega se prepričajte, da so jezički nameščeni na svoje mesto.
- Namestite izpustno palico v svojo režo na zadnji strani predala.
- Bodite pozorni na rezo in drsnike, namestite predal nazaj na svoje mesto in ga potisnite, da se zapre. Po dodajanju pralnega sredstva in mehčalca bo pripravljen za uporabo v programih s funkcijo doziranja.

#### 4.4.2 Čiščenje vrat za nalaganje in bobna

Za izdelke, ki so opremljeni s programom za čiščenje bobna glejte Upravljanje z izdelkom - programi.



Postopek za čiščenje bobna ponovite vsaka 2 meseca.

Uporabljajte sredstvo za zaščito pred nastajanjem vodnega kamna, primerno za pralne stroje.



Po vsakem pranju se prepričajte, da v bobnu ne ostanejo kakšne tuje snovi. Če so odprtine, ki so prikazane na spodnji sliki, zamašene, jih z zobortrebcem odmašite.

Tuje kovinske snovi bodo povzročile madeže rje na bobnu. Madeže na bobnu očistite s sredstvi za čiščenje nerjavčevega jekla.

Pri tem nikoli ne uporabljajte jeklene ali žične volne. S tem boste namreč poškodovali barvane, kromirane in plastične površine.

#### 4.4.3 Čiščenje trupa in nadzorne plošče

Trup stroja po potrebi obrišite z vodo z milom ali blagimi čistilnimi sredstvi, ki ne povzročajo korozije, in ga posušite z mehko krpo.

Nadzorno ploščo očistite samo z mehko in vlažno krpo.

#### 4.4.4 Čiščenje dovodnih filtrov

Na zadnji strani stroja je na koncu vsakega dovodnega ventila ter na koncu vsake dovodne cevi, ki je priključena na pipo, filter. Ti filtri preprečujejo prodor tujkov in umazanije iz vode v pralni stroj. Umazane filtre je treba očistiti.

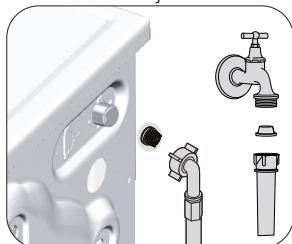

1. Zaprite pipe.
2. Snemite matice dovodnih cevi, tako da odprete dostop do filtrov na dovodnih ventilih. Matice očistite z ustrezno krtačko. Če so filtri zelo umazani, jih s kleščami vzemite ven in očistite.
3. Odstranite filtre na ploski strani dovodnih cevi skupaj s tesnili ter jih očistite pod tekočo vodo.
4. Previdno ponovno namestite tesnila in filtre ter ročno privijte matice.

#### 4.4.5 Odjem morebitne preostale vode in čiščenje filtra črpalke

Filtrirni sistem v stroju zaščiti pogon črpalke pred trdimi predmeti, kot so gumbi, kovanci in delci tkanin, med odjemom vode. Tako je odjem vode neoviran in tehnična življenjska doba stroja se podaljša. Če se voda ne odvaja iz stroja, to pomeni, da je zamašen filter črpalke. Filter je treba očistiti vsake 3 mesece ali vsakokrat, ko se zamaši. Pred čiščenjem filtra črpalke je treba iztočiti vodo iz stroja. Vodo je treba iztočiti tudi pred prevozom in prenašanjem stroja (npr. selitev v drugo hišo) in v primeru, da voda zmrzne.



**POZOR:** Tujki, ki ostanejo v filtru črpalke, lahko poškodujejo stroj ali ustvarjajo hrup.

**POZOR:** Če stroja ne uporabljate, izklopite pipo, odstranite cev za dovod vode in izpraznite vodo, ki se nahaja v stroju, da preprečite nevarnost zmrzovanja.

**POZOR:** Po vsaki uporabi izklopite pipo, na katero je povezana cev za dovod vode.

#### Če želite očistiti umazan filter in iztočiti vodo, upoštevajte naslednja navodila:

1 Izvlecite vtič in tako izključite napajanje.



**POZOR:** Temperatura vode v stroju se lahko dvigne na 90 °C. Za zaščito pred opeklinami filter očistite, ko se voda v stroju ohladi.

2. Odprite pokrov filtra.

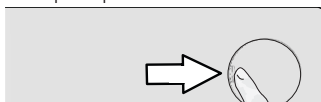

3 Za praznjenje vode upoštevajte spodnja navodila.

#### Če stroj ni opremljen z odjemno cevjo za ukrepanje v sili za praznjenje vode:

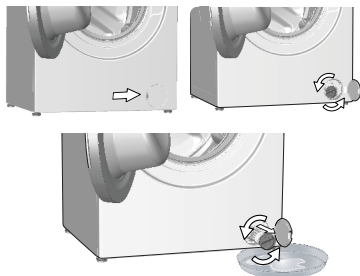

- Pred filter namestite večjo posodo, v katero se bo stekla voda iz filtra.
- Obrnite in odvijajte filter črpalke (v nasprotni smeri urnega kazalca), dokler voda ne začne iztekati. Vodo prestrezite v posodo, ki ste jo postavili pred filter. Polito vodo obrišete s krpo.
- Ko se izteče vsa voda, zavrtite filter do konca giba in ga vzemite ven.

4 Očistite ostanke v filtru in umazanijo okoli pogona črpalke.

5 Zamenjajte filter.

6. Če je filtrski pokrov sestavljen iz dveh kosov, pokrov zaprite tako, da pritisnete na jeziček. Če je pokrov iz enega kosa, najprej namestite jezička na mesto spodaj in nato pritisnite na zgornji del, tako da se pokrov zapre.

## 5 Odpravljanje težav

Težava	Vzrok	Rešitev
Programi se ne začnejo po tem, ko zaprete vratca.	Niste pritisnili gumba za začetek/premor/preklic. V primeru prevelike količine perila se lahko vratca za nalaganje težko zaprejo.	<ul style="list-style-type: none"> <li>• Pritisnite gumb za zagon/premor/preklic.</li> <li>• Zmanjšajte količino perila in preverite, ali so vratca za nalaganje pravilno zaprta.</li> </ul>
Programa ni možno zagnati ali izbrati.	Stroj se je zaradi težave med dovajanjem (napetost, vodni tlak itd.) morda prekopil v način samodejne zaščite.	<ul style="list-style-type: none"> <li>• Za 3 sekunde pritisnite na gumb za začetek/premor, tako da ponastavite stroj na tovarniške nastavitve. (Glejte »Preklic programa«.)</li> </ul>
V notranjosti stroja je voda.	Po opravljenih procesih za nadzor kakovosti med proizvodnjo je morda v stroju ostala manjša količina vode.	<ul style="list-style-type: none"> <li>• Ne gre za napako; voda ne škoduje stroju.</li> </ul>
Stroj ne sprejema vode.	Pipa je zaprta.	<ul style="list-style-type: none"> <li>• Odprite pipe.</li> </ul>
	Dovodna cev je upognjena.	<ul style="list-style-type: none"> <li>• Izravnajte cev.</li> </ul>
	Dovodna cev je zamašena.	<ul style="list-style-type: none"> <li>• Očistite filter.</li> </ul>
	Vratca za nalaganje niso zaprta.	<ul style="list-style-type: none"> <li>• Zaprite vratca.</li> </ul>
Voda v stroju se ne izprazni.	Odtočna cev je zamašena ali zavita.	<ul style="list-style-type: none"> <li>• Očistite ali izravnajte cev.</li> </ul>
	Filter črpalke je zamašen.	<ul style="list-style-type: none"> <li>• Očistite filter črpalke.</li> </ul>
Stroj vibrira oziroma obratuje hrupno.	Stroj ni postavljen uravnoteženo.	<ul style="list-style-type: none"> <li>• Uravnotežite stroj tako, da nastavite nogice.</li> </ul>
	V filtru črpalke je trda snov.	<ul style="list-style-type: none"> <li>• Očistite filter črpalke.</li> </ul>
	Varnostni vijaki za zaščito med prevozom in prenašanjem so še na mestu.	<ul style="list-style-type: none"> <li>• Odstranite varnostne vijake.</li> </ul>
	V stroju je morda premajhna količina perila.	<ul style="list-style-type: none"> <li>• Naložite več perila v stroj.</li> </ul>
	V stroju je naloženega preveč perila.	<ul style="list-style-type: none"> <li>• Vzemite ven nekaj perila ali z roko porazdelite obremenitev, tako da ga enakomerno uravnotežite v stroju.</li> </ul>
	Stroj je morda naslonjen ob trd element.	<ul style="list-style-type: none"> <li>• Preverite in potrdite, da se stroj na nič ne naslanja.</li> </ul>
Z dna stroja uhaja voda.	Odtočna cev je zamašena ali zavita.	<ul style="list-style-type: none"> <li>• Očistite ali izravnajte cev.</li> </ul>
	Filter črpalke je zamašen.	<ul style="list-style-type: none"> <li>• Očistite filter črpalke.</li> </ul>
Stroj se kmalu po zagonu programa zaustavi.	Stroj se je morda začasno zaustavil zaradi nizke napetosti.	<ul style="list-style-type: none"> <li>• Stroj se ponovno zažene, ko napetost vzpostavi normalno raven.</li> </ul>
Stroj neposredno prazni vodo, ki priteče vanj.	Odtočna cev ni na ustrezni višini.	<ul style="list-style-type: none"> <li>• Priključite odtočno cev, kot je opisano v uporabniškem priročniku.</li> </ul>
Med pranjem v stroju ni vode.	Voda je v nevidnem delu stroja.	<ul style="list-style-type: none"> <li>• To ni napaka.</li> </ul>
Vratca za nalaganje ni mogoče odpreti.	Zaklep vrat je aktiviran zaradi ravni vode v stroju.	<ul style="list-style-type: none"> <li>• Vodo izpraznite, tako da zaženete program za črpanje ali centrifugiranje.</li> </ul>
	Stroj segreva vodo ali pa je v ciklu centrifugiranja.	<ul style="list-style-type: none"> <li>• Počakajte, da se program zaključi.</li> </ul>
	Vratca za nalaganje se lahko zaradi pritiska, ki so mu izpostavljena, zataknejo.	<ul style="list-style-type: none"> <li>• Primite ročaj in potisnite ter povlecite ročaj za nalaganje, da se sprostijo, nato pa jih odprite.</li> </ul>
	Če ni električnega napajanja, se vratca za nalaganje ne bodo odprla.	<ul style="list-style-type: none"> <li>• Če želite odpreti vratca za nalaganje, odprite pokrov filtra črpalke in povlecite ročaj za ukrepanje v sili, ki se nahaja na zadnji strani omenjenega pokrova, navzdol. Glejte »Blokada vratc«.</li> </ul>

Težava	Vzrok	Rešitev
Pranje traja dlje, kot je določeno v uporabniškem priročniku. (*)	Tlak vode je nizek.	<ul style="list-style-type: none"> <li>Stroj ne začne obratovati, dokler ni v njem zadostne količine vode, da prepreči slabe rezultate pranja zaradi pomanjkanja vode. Zato je čas pranja daljši.</li> </ul>
	Nizka napetost.	<ul style="list-style-type: none"> <li>Čas pranja je podaljšan za preprečitev slabih rezultatov pranja kot posledice nizke napajalne napetosti.</li> </ul>
	Vhodna temperatura vode je morebiti nizka.	<ul style="list-style-type: none"> <li>Čas za segrevanje vode je v hladni sezoni daljši. Tudi čas pranja je lahko daljši za preprečevanje slabih rezultatov pranja.</li> </ul>
	Poveča se lahko tudi število izpiranj in/ali količina vode za izpiranje.	<ul style="list-style-type: none"> <li>Ko je potrebno dobro izpiranje, stroj poveča količino vode za izpiranje ter po potrebi doda dodatni korak izpiranja.</li> </ul>
	Zaradi prevelike količine pralnega sredstva se lahko pojavi premočno penjenje in vklopi sistem samodejnega odstranjevanja pene.	<ul style="list-style-type: none"> <li>Uporabljajte priporočeno količino pralnega sredstva.</li> </ul>
Programski čas se ne odšteva. (Na modelih z zaslonom) (*)	Merilnik časa se lahko zaustavi med dotokom vode.	<ul style="list-style-type: none"> <li>Indikator merilnika časa ne odšteva, dokler v stroj doteka ustrezna količina vode. Stroj ne začne obratovati, dokler ne zajame količine vode, zadostne za zaščito pred slabimi rezultati pranja zaradi pomanjkanja vode. Po tem indikator merilnika časa ponovno zažene odštevanje.</li> </ul>
	Merilnik časa se lahko zaustavi med fazo ogrevanja.	<ul style="list-style-type: none"> <li>Indikator merilnika časa ne odšteva, dokler stroj ne doseže nastavljene temperature.</li> </ul>
	Merilnik časa se lahko zaustavi med fazo centrifugiranja.	<ul style="list-style-type: none"> <li>Samodejni sistem zaznavanja neuravnotežene obremenitve se lahko vključi zaradi neuravnotežene porazdelitve perila v stroju.</li> </ul>
Programski čas se ne odšteva. (*)	Perilo v stroju je neuravnoteženo.	<ul style="list-style-type: none"> <li>Samodejni sistem zaznavanja neuravnotežene obremenitve se lahko vključi zaradi neuravnotežene porazdelitve perila v stroju.</li> </ul>
Stroj ne preklopi v fazo centrifugiranja. (*)	Perilo v stroju je neuravnoteženo.	<ul style="list-style-type: none"> <li>Samodejni sistem zaznavanja neuravnotežene obremenitve se lahko vključi zaradi neuravnotežene porazdelitve perila v stroju.</li> </ul>
	Stroj ne bo izvajal centrifugiranja, če voda v stroju ni popolnoma izpraznjena.	<ul style="list-style-type: none"> <li>Preverite filter in odtočno cev.</li> </ul>
	Zaradi prevelike količine pralnega sredstva se lahko pojavi premočno penjenje in vklopi sistem samodejnega odstranjevanja pene.	<ul style="list-style-type: none"> <li>Uporabljajte priporočeno količino pralnega sredstva.</li> </ul>
Slabi rezultati pranja: Perilo se obarva sivo. (**)	Dlje časa ste uporabljali nezadostne količine pralnega sredstva.	<ul style="list-style-type: none"> <li>Uporabite priporočljivo količino pralnega sredstva za trdoto vode in perilo.</li> </ul>
	Pranje je potekalo ob nizkih temperaturah dlje časa.	<ul style="list-style-type: none"> <li>Izberite ustrezno temperaturo za pranje določenega perila.</li> </ul>
	Nezadostna količina pralnega sredstva za trdo vodo.	<ul style="list-style-type: none"> <li>Nezadostna količina pralnega sredstva pri trdi vodi povzroči, da madeži ostanejo na oblačilu, zaradi česar se oblačilo čez čas obarva sivo. Ko se pojavi sivina, jo je težko odpraviti. Uporabite priporočljivo količino pralnega sredstva za trdoto vode in perilo.</li> </ul>
	Dodali ste prekomerno količino pralnega sredstva.	<ul style="list-style-type: none"> <li>Uporabite priporočljivo količino pralnega sredstva za trdoto vode in perilo.</li> </ul>

Težava	Vzrok	Rešitev
Slabi rezultati pranja: Madežev ni mogoče odpraviti ali pa perilo ni pobeljeno. (**)	Dodali ste premajhno količino pralnega sredstva.	• Uporabite priporočljivo količino pralnega sredstva za trdoto vode in perilo.
	V stroju je preveč perila.	• V stroj ne nalagajte prekomerne količine oblačil. Naložite količine perila, priporočene v razdelku »Preglednice programov in porabe«.
	Izbrali ste napačen program in temperaturo.	• Izberite ustrezen program in temperaturo za pranje določenega perila.
	Uporabili ste napačno vrsto pralnega sredstva.	• Uporabite originalno pralno sredstvo, ki ustreza stroju.
	Dodali ste prekomerno količino pralnega sredstva.	• Pralno sredstvo dodajte v ustrezen predelek. Ne mešajte bellnega sredstva s pralnim sredstvom.
Slabi rezultati pranja: Na perilu so se pojavili oljni madeži. (**)	Bobna niste redno čistili.	• Redno čistite boben. Za ta postopek glejte razdelek »Čiščenje vratc za nalaganje in bobna«.
Slabi rezultati pranja: Oblačila imajo neprijeten vonj. (**)	Zaradi rednega pranja ob nizkih temperaturah in/ali v kratkih programih se na bobnu pojavijo vonjave in plasti bakterij.	• Po vsakem pranju pustite predal za pralno sredstvo in vrata za vstavljanje perila priprta. Tako se v stroju ne bo pojavilo vlažno okolje, ki privlači bakterije.
Barva perila je zbledela. (**)	Naložili ste prekomerno količino oblačil.	• V stroj ne nalagajte prekomerne količine oblačil.
	Uporabili ste vlažno pralno sredstvo.	• Pralna sredstva shranjujte v okolju, ki ni vlažno, in jih ne izpostavljajte prekomernim temperaturam.
	Izbrali ste višjo temperaturo.	• Izberite ustrezen program in temperaturo glede na vrsto in umazanost perila.
Stroj slabo izpira.	Neustrezna količina, znamka in pogoji shranjevanja uporabljenega pralnega sredstva.	• Uporabite ustrezno pralno sredstvo za pralni stroj in perilo. Pralna sredstva shranjujte v okolju, ki ni vlažno, in jih ne izpostavljajte prekomernim temperaturam.
	Pralno sredstvo ste dodali v napačen predelek.	• Če pralno sredstvo dodate v predelek za predpranje, čeprav predpranja niste izbrali, bo stroj uporabil pralno sredstvo med izpiranjem ali mehčanjem. Pralno sredstvo dodajte v ustrezen predelek.
	Filter črpalke je zamašen.	• Preverite filter.
	Odtočna cev je zvit.	• Preverite odtočno cev.
Perilo je po pranju postalo trdo. (**)	Dodali ste premajhno količino pralnega sredstva.	• Če ne uporabite dovolj pralnega sredstva za trdoto vodo, lahko perilo postane trdo. Uporabite priporočljivo količino pralnega sredstva za trdoto vode.
	Pralno sredstvo ste dodali v napačen predelek.	• Če pralno sredstvo dodate v predelek za predpranje, čeprav predpranja niste izbrali, bo stroj uporabil pralno sredstvo med izpiranjem ali mehčanjem. Pralno sredstvo dodajte v ustrezen predelek.
	Pralno sredstvo je morda pomešano z mehčalcem.	• Ne mešajte mehčalca s pralnim sredstvom. Predal za pralno sredstvo operite in očistite z vročo vodo.
Perilo ne diši kot mehčalec. (**)	Pralno sredstvo ste dodali v napačen predelek.	• Če pralno sredstvo dodate v predelek za predpranje, čeprav predpranja niste izbrali, bo stroj uporabil pralno sredstvo med izpiranjem ali mehčanjem. Predal za pralno sredstvo operite in očistite z vročo vodo. Pralno sredstvo dodajte v ustrezen predelek.
	Pralno sredstvo je morda pomešano z mehčalcem.	• Ne mešajte mehčalca s pralnim sredstvom. Predal za pralno sredstvo operite in očistite z vročo vodo.

Težava	Vzrok	Rešitev
Ostanki pralnega sredstva v predalu za pralno sredstvo. (**)	Pralno sredstvo ste dodali v moker predal.	• Predal za pralno sredstvo posušite, preden vanj dodate pralno sredstvo.
	Pralno sredstvo je vlažno.	• Pralna sredstva shranjujte v okolju, ki ni vlažno, in jih ne izpostavljajte prekomernim temperaturam.
	Tlak vode je nizek.	• Preverite tlak vode.
	Pralno sredstvo v glavnem predelku za pranje se je zmočilo med dodajanjem vode za predpranje. Odprtine za predelek za pralno sredstvo so zamašene.	• Preverite odprtine in jih očistite, če so zamašene.
	Obstaja težava z ventili predala za pralno sredstvo.	• Pokličite pooblaščenega serviserja.
	Pralno sredstvo je morda pomešano z mehčalcem.	• Ne mešajte mehčalca s pralnim sredstvom. Predal za pralno sredstvo operite in očistite z vročo vodo.
	Bobna niste redno čistili.	• Redno čistite boben. Za ta postopek glejte razdelek »Čiščenje vratc za nalaganje in bobna«.
V stroju se ustvarja preveč pene. (**)	Uporabljate neustrezna pralna sredstva za pralni stroj.	• Uporabite pralna sredstva, ki ustrezajo pralnemu stroju.
	Dodali ste prekomerno količino pralnega sredstva.	• Uporabljajte zadostno količino pralnega sredstva.
	Pralno sredstvo je bilo shranjeno ob nepravilnih pogojih.	• Pralno sredstvo shranite na zaprtem in suhem mestu. Ne shranjujte ga na mestih, kjer se pojavljajo prekomerne temperature.
	Pletene tkanine, kot je til, lahko povzročijo premočno penjenje.	• Za te vrste tkanin uporabite manj pralnega sredstva.
	Pralno sredstvo ste dodali v napačen predelek.	• Pralno sredstvo dodajte v ustrezen predelek.
	Mehčalec se je prehitro dodal k pranju.	• Morda obstaja težava z ventili ali v predalu za pralno sredstvo. Pokličite pooblaščenega serviserja.
Pena se steka iz predala za pralno sredstvo.	Dodali ste preveliko količino pralnega sredstva.	• Zmešajte 1 žlico mehčalca in ½ litra vode ter mešanico nalijte v predelek za pranje v predalu za pralno sredstvo.
		• V napravo dodajte pralno sredstvo glede na program in največjo količino perila, navedeno v "Preglednici programov in porabe". Če uporabite dodatne kemikalije (odstranjevalce madežev, belila itd.), zmanjšajte količino pralnega sredstva.
Ob koncu programa je perilo mokro. (*)	Zaradi prevelike količine pralnega sredstva se lahko pojavi premočno penjenje in vklopi sistem samodejnega odstranjevanja pene.	• Uporabljajte priporočeno količino pralnega sredstva.

(\*) Stroj se ne preklopi v fazo centrifugiranja, če perilo v bobnu ni enakomerno porazdeljeno - zaščita pred poškodbami stroja in okolja. Perilo je treba znova porazdeliti in odviti.

(\*\*) Boben ni redno čiščen. Redno čistite boben. Glejte 4.4.2



**OPOZORILO:** Če kljub upoštevanju teh navodil ne uspete odpraviti težav, se posvetujte s prodajalcem oziroma pooblaščenim serviserjem. V nobenem primeru ne poskušajte sami popraviti stroja, ki ne deluje.



**OPOZORILO:** Za informacije o odpravljanju težav preberite razdelek o aplikaciji HomeWhiz.



Ko je naprava izklopljena, pritisnete in držite dlje časa 1 in 2 dodatna funkcijska gumba, odštevanje 3-2-1 in se prikaže celoten cikel pranja, končan na napravi.

Ko se prikaže celoten cikel pranja, se prikažejo morebitne kode napak. Preverite informacije na zaslonu v spodnji tabeli.

Informacije na zaslonu	Vzrok	Rešitev
Napaka	Na napravi deluje varnostni algoritem.	Počakajte, da se napisano izpiše do konca. Po pritisku dodatnih funkcijskih gumbom 1 in 2 preverite informacije na zaslonu.
SC	Vaša težava med preverjanjem ni rešena.	Pokličite pooblaščenega serviserja.
E5	Filter črpalke je zamašen.	Očistite filter črpalke. Glejte poglavje "Izpusť preostale vode in čiščenje filtra črpalke". Poskusite s centrifugiranjem. Če težava ni odpravljena, pokličite servis.
E8	Stroj ne dovaja vode.	<ul style="list-style-type: none"> <li>• Odprite pipe.</li> <li>• Preverite, da ni prišlo do izpada vode.</li> <li>• Preverite povezavo cevi za dovod vode, če je cev upognjena, jo poravnajte.</li> <li>• Očistite filter črpalke. Glejte poglavje "Izpusť preostale vode in čiščenje filtra črpalke".</li> <li>• Zaprite vrata stroja. Preverite, če so vrata zaklenjena. Zaženite stroj še enkrat. Če težava ni odpravljena, pokličite servis.</li> </ul>
E29	Stroj se je zaradi težave med dovajanjem (napetost, vodni tlak itd.) morda preklpil v način samodejne zaščite.	Program prekličete tako, da zavrtite gumb za izbiro programa na drug program. Sistem prekliče predhodni program. Glejte poglavje "Preklic programa". Če težava ostaja, pokličite servis.
E17	Po končanem ciklu pranja v stroju ostaja odvečna pena.	<ul style="list-style-type: none"> <li>• Detergent shranjujte v zaprtem in suhem prostoru. Ne hranite ga v pretirano vročih prostorih.</li> <li>• Za porozno perilo, kot je til, uporabite manjše količine detergenta.</li> <li>• Uporabite količino detergenta, ki ustreza količini perila in stopnji madeža.</li> <li>• Uporabite samo ustrezno količino detergenta.</li> <li>• Preverite, da stresete detergent v ustrezen predelek.</li> <li>• Zaženite program za čiščenje bobna, ko je stroj prazen. Glejte program "Čiščenje bobna"</li> </ul> <p>Če vas stroj nima programa Čiščenje bobna, lahko uporabite program Bombaž 90C.</p> <ul style="list-style-type: none"> <li>• Po kratkem programu pranja brez detergenta, preverite stroj. Če težava ostaja, pokličite servis.</li> </ul>
E18	Centrifugiranje se ne začne zaradi neravnovesja stroja.	Preverite perilo v stroju. Količina perila morda ni zadostna. Poskusite dodati perilo. Perilo lahko povzroča neravnovesje; ročno razvrstite perilo in ga enakomerno porazdelite po stroju. Ponovno poskusite s centrifugiranjem.
E12	V stroju je voda.	Izključite stroj. Voda je morda pod strojem. Očistite vodo pod strojem. Vključite stroj. Poskusite zagnati kratek cikel pranja. Če se težava ponovi ali vidite, da voda pušča iz ene od cevi, zaprite ventile in pokličite servis.
E27	Preverite odtok vode iz stroja.	Glejte poglavje "Priključitev odtočne cevi na odtok".
E84	Povezave BLE ni mogoče vzpostaviti.	Preverite in jo skušajte vzpostaviti. Glejte poglavje "Funkcije HomeWhiz in Daljinski upravljalnik". Če težava ostaja, pokličite servis.

## IZJAVA O ZAVRITVI ODGOVORNOSTI / OPOZORILO

Nekatere (preproste) napake lahko ustrezno odpravi končni uporabnik, ne da bi s tem povzročil kakršno koli varnostno težavo ali nevarno uporabo, pod pogojem, da je napaka odpravljena v okviru predpisanih omejitev in v skladu z naslednjimi navodili (glejte razdelek »Popravilo s strani uporabnika«).

Razen če je drugače navedeno v razdelku »Popravilo s strani uporabnika« spodaj, se je za popravila treba obrniti na pooblaščen poklicne serviserje, da se preprečijo varnostne težave. Pooblaščen poklicni serviser je poklicni serviser, ki mu je proizvajalec odobril dostop do navodil in seznama rezervnih delov tega izdelka v skladu z metodami, opisanimi v zakonodajnih aktih na podlagi Direktive 2009/125/ES.

**Samo serviser (tj. pooblaščen poklicni serviser), s katerim lahko vzpostavite stik prek telefonske številke, navedene v uporabniškem priročniku/na garancijski kartici ali prek pooblaščenega prodajalca, lahko izvede servis v skladu z garancijskimi pogoji, zato vas opozarjamo, da se v primeru popravil, ki jih izvedejo poklicni serviserji, ki jih ni pooblastila družba Beko, garancija razveljavi.**

### Popravilo s strani uporabnika

Končni uporabnik lahko sam izvede popravilo v zvezi z naslednjimi rezervnimi deli: vrata, vratni tečaj in tesnila, druga tesnila, sklop za zaklepanje vrat in plastični zunanji deli, kot so dozirne posode za detergent (posodobljen seznam je od 1. marca 2021 na voljo tudi na spletnem mestu support.beko.com).

Za zagotovitev varnosti izdelka in preprečitev nevarnosti hudih telesnih poškodb morajo biti omenjena popravila s strani uporabnika izvedena v skladu z navodili za takšna popravila, ki so navedena v uporabniškem priročniku ali na voljo na spletnem mestu support.beko.com. Zaradi lastne varnosti pred začetkom izvajanja popravila odklopite izdelek z napajanja.

Poskusi popravil in popravila s strani končnih uporabnikov, ki se izvedejo za dele, ki niso navedeni na takšnem seznamu, in/ali ki niso skladna z navodili za popravilo s strani uporabnika, ki so navedena v uporabniških priročnikih ali na voljo na spletnem mestu support.beko.com, razveljavijo garancijo za izdelek in lahko povzročijo varnostne težave, za katere ne odgovarja družba Beko.

Zato močno priporočamo, da končni uporabniki ne izvajajo popravil na delih, ki niso navedeni na omenjenem seznamu, in da se v takšnih primerih obrnejo na pooblaščen ali registrirane poklicne serviserje. V nasprotnem primeru lahko takšni poskusi s strani končnih uporabnikov povzročijo varnostne težave (požar, poplavo, smrt zaradi električnega udara in hude telesne poškodbe) in poškodujejo izdelek.

Primeri popravil, za katere se je treba obrniti na pooblaščen ali registrirane poklicne serviserje, so med drugim naslednji: motor, sklop črpalke, matična plošča, plošča motorja, plošča zaslona, grelniki itd.

Če končni uporabniki ne upoštevajo zgornjih navodil, proizvajalec/prodajalec v nobenem primeru ne odgovarja za to.

Rezervni deli za pralni stroj ali pralno-sušilni stroj, ki ste ga kupili, so na voljo 10 let.

V tem času bodo na voljo originalni rezervni deli, ki zagotavljajo pravilno delovanje pralnega stroja ali pralno-sušilnega stroja.



