

beko

Sušilice

Korisnički priručnik

Sušilni stroj

Navodila za uporabo



B5T68243

HR / SL

2960313474_HR/040822.1423



RECIKLIRANI I
RECIKLAŽNI PAPIR

Poštovani korisniče,

Molimo pročitajte ove upute prije upotrebe proizvoda!

Zahvaljujemo se što ste odabrali proizvod Beko . Želimo postići optimalnu učinkovitost ovog visokokvalitetnog proizvoda koji je proizveden primjenom najmodernije tehnologije. Prije upotrebe svakako s razumijevanjem pročitajte ove upute i dodatnu dokumentaciju.

Pridržavajte se svih upozorenja i informacija navedenim u njima. Na taj način možete zaštititi i sebe i proizvod od mogućih oštećenja.

Čuvajte priručnik. Ovaj priručnik pridodate uređaju ako ćete ga nekome ustupiti.

Simboli i primjedbe

U ovom korisničkom priručniku korišteni su sljedeći simboli:



Opasnost koja može izazvati smrt ili ozljedu



Pročitajte priručnik



Važne informacije ili korisni savjeti za korištenje



Upozorenje na vruće površine



Upozorenje na strujni udar



Upozorenja na opasnost od UV zračenja



Upozorenja na opekline



Pakiranje proizvoda izrađeno je od materijala koji se može reciklirati u skladu s nacionalnim zakonom o zaštiti okoliša.



Upozorenja na opasnost od požara.

NAPOMENA Opasnost koja može izazvati materijalnu štetu na proizvodu ili u okruženju



Ovaj proizvod proizveden je primjenom najnovije tehnologije u ekološkim uvjetima.

1 Sigurnosne upute	5
1.1 Namjena.....	5
1.2 Sigurnost djece, osjetljivih osoba i kućnih ljubimaca.....	5
1.3 Električna sigurnost	6
1.4 Siguran transport.....	6
1.5 Sigurna instalacija.....	7
1.6 Sigurna upotreba.....	9
1.7 Sigurno čišćenje i održavanje.....	10
1.8 Sigurna rasvjeta.....	11
2 Upute za zaštitu okoliša.....	12
2.1 Usklađenost s WEEE uredbama i zbrinjavanje otpada.....	12
2.2 Informacije o pakiranju	12
2.3 Standardna usklađenost i informacije o testiranju / EU izjava o sukladnosti	12
3 Sušilica rublja	13
3.1 Tehničke specifikacije	13
3.2 Opći prikaz	14
3.3 Obuhvat isporuke	14
4 Instalacija.....	15
4.1 Ispravno mjesto instalacije	15
4.2 Uklanjanje transportnog zaštitnog pakiranja	15
4.3 spajanje crijeva za odvod vode na proizvode s funkcijom isparavanja.....	15
4.4 Podešavanje nožica.....	16
4.5 Premještanje sušilice.....	16
4.6 Upozorenje u vezi s bukom.....	17
4.7 Zamjena žarulje	17
5 Priprema.....	18
5.1 Rublje prikladno za sušenje u sušilici.....	18
5.2 Rublje koje nije prikladno za sušenje u sušilici	18
5.3 Priprema rublja za sušenje	18
5.4 Kako uštediti energiju	18
5.5 Ispravna količina rublja.....	19

6 Rukovanje uređajem	20
6.1 Upravljačka ploča	20
6.2 Simboli	20
6.3 Priprema sušilice	20
6.4 Grafikon odabira programa i potrošnje energije	21
6.5 Dodatne funkcije.....	24
6.6 Simboli upozorenja	24
6.8 Blokada za djecu	25
6.9 Promjena programa nakon početka rada.....	25
6.10 Poništavanje programa	26
6.11 Kraj rada programa.....	26
6.12 Značajka mirisa.....	26
6.13 Općeniti opis parnih programa	26
7 Održavanje i čišćenje.....	28
7.1 Filtar (unutarnji i vanjski) / Čišćenje unutarnje stijenke vrata	28
7.2 Čišćenje senzora	29
7.3 Pražnjenje spremnika za vodu	29
7.4 Čišćenje kondenzatora	30
8 Rješavanje problema	32

1 Sigurnosne upute

Ovaj odjeljak sadrži sigurnosne upute neophodne za sprječavanje opasnosti od nastanka tjelesnih ozljeda i materijalnih oštećenja.

- Naša tvrtka neće se smatrati odgovornom za štete koje mogu nastati zbog ne pridržavanja ovih uputa.
- Instalaciju i popravak uvijek treba izvršiti ovlaštenu servis.
- Koristite samo originalne rezervne dijelove i pribor.
- Na popravljajte te ne zamjenjujte niti jedan dio proizvoda sami osim ako to nije izričito navedeno u korisničkom priručniku.
- Ne mijenjajte proizvod.



1.1 Namjena

- Proizvod je namijenjen samo za upotrebu u kućanstvu. Ovaj proizvod nije namijenjen za komercijalnu uporabu.
- Ovaj proizvod nije namijenjen za upotrebu na otvorenom.
- Ne instalirajte i ne rukujte proizvodom kada su temperature iznimno niske jer je osjetljiv na vremenske prilike. Voda se zamrzava u pumpi i cijevima i može izazvati štete.
- Proizvod se može koristiti samo za sušenje i prozračivanje rublja koje je oprano u vodi i koje se smije sušiti u sušilici rublja.



1.2 Sigurnost djece, osjetljivih osoba i kućnih ljubimaca

- Ovaj proizvod mogu koristiti djeca starija od 8 godina te osobe sa smanjenim sa smanjenim tjelesnim, osjetilnim ili mentalnim sposobnostima ili s nedostatnim iskustvom i znanjem, ako su pod nadzorom osobe odgovorne za njihovu sigurnost ili ako im ona daje potrebne upute za rad s uređajem na siguran način te ako shvaćaju moguće opasnosti. Djeca se ne smiju prčkati po uređaju. Djeca ne smiju čistiti ni održavanje uređaja osim ako nisu pod nadzorom.

- Djecu mlađa od 3 godine treba držati podalje od proizvoda osim ako nisu pod nadzorom.
- Električni proizvodi su opasni za djecu i kućne ljubimce. Djeca i kućni ljubimci ne smiju se igrati s proizvodom, penjati se na ili ulaziti u proizvod.
- Kada proizvod ne radi držite njegova vrata zatvorena. Djeca i kućni ljubimci mogu se zaključati unutar proizvoda i ugušiti se.
- Djeca bez nadzora ne smiju čistiti ni vršiti korisničko održavanje uređaja.
- Ambalažni materijal držite izvan dohvata djece. Opasnost od ozljede ili gušenja.
- Sve aditive koje koristite u proizvodu držite izvan dohvata djece.
- Prije zbrinjavanja proizvoda odrežite sve strujne kabele i uništite vrata na proizvodu.



1.3 Električna sigurnost

- Proizvod ne smije biti ukopčan u strujnu utičnicu za vrijeme postupka instalacije, održavanja i transporta.
- Ako je strujni kabel oštećen, treba ga zamijeniti ovlaštenu servis i tako izbjeći moguće opasnosti.
- Ne gurajte strujni kabel ispod proizvoda ili stražnjeg dijela proizvoda. Na strujni kabel ne stavljajte teške predmete. Strujni kabel ne smije se savijati, prignječiti i ne smije doći u kontakt s izvorima topline.
- Ne koristite produžni kabel, razdjelne utičnice ili adaptor za rukovanje proizvodom.
- Uređaj se ne smije napajati putem vanjskog sklopnog uređaja poput mjerača vremena niti priključivati na strujni krug koji se redovito uključuje i isključenje alatom.
- Utikač treba biti lako dostupan. Ako to nije moguće, tada na električnu instalaciju treba postaviti mehanizam koji udovoljava električnim propisa za odspajanje svih priključaka sa strujne mreže (osigurače, sklopke, glavnu sklopku, itd.).
- Utikač ne dirajte mokrim rukama.
- Prilikom iskopčavanja uređaja, ne držite strujni kabel, već utikač.



1.4 Siguran transport

- Iskopčajte proizvod iz strujne utičnice prije transporta, ispraznite spremnik za vodu i ako postoje, uklonite priključke odvoda vode.

- Ovaj proizvod je težak, ne pomičite ga sami.
- Poduzmite potrebne mjere opreza kako proizvod ne bi pao ili se prevrnuo. Pazite da se tijekom transporta proizvod ne bi slomio ili ispao.
- Ne koristite izbočene dijelove proizvoda (poput vrata) prilikom premještanja proizvoda.
- Proizvod pomičite u uspravnom položaju. Ako se ne može pomicati u uspravnom položaju, transportirajte ga nagnutog na desnu stranu kada se gleda sprijeda.



1.5 Sigurna instalacija

- Prilikom pripreme proizvoda za instalaciju, pripazite je su li električne instalacije i odvod vode odgovarajući provjerom informacija u korisničkom priručniku. Ako nisu prikladni nazovite električara i vodoinstalatera kako bi podesili potrebno. Za ove postupke zadužen je kupac.
- Provjerite postoje li oštećenja na proizvodu prije same instalacije. Ne instalirajte uređaj koji je oštećen.
- Ne uklanjajte podesive nožice.
- Proizvod postavite na ravnu i čvrstu površinu i uravnotežite ga pomoću podesivih nožica.
- Razmak između proizvoda i poda ne smije se zapriječiti materijalima poput tepiha, vune ili trake. Ventilacijski otvori ispod baze proizvoda ne smiju se zatvoriti sagom/tepihom.
- Proizvod treba instalirati tako da se ventilacijski otvori ne zatvore.
- Proizvod instalirajte u području u kojem nema prašine i koje je dobro prozračeno.
- Proizvod nemojte instalirati blizu zapaljivih i eksplozivnih materijala te zapaljive i eksplozivne materijale ne držite blizu proizvoda kada on radi.
- Proizvod ne smijete instalirati pored vrata, kliznih vrata tako da se vrata proizvoda ne mogu potpuno otvoriti ili iza vrata sa šarkama kada šarke proizvoda su usmjerene prema šarkama vrata.
- Instalirajte proizvod u prostoru u kojem se povremeno održavanje i čišćenje može lako obaviti.
- Proizvod postavite tako da je njegova stražnja stijenka okrenuta prema zidu (za modele s grijačem).
- Nakon postavljanja proizvoda, pripazite da stražnja stijenka ne dolazi u dodir s nikakvim izbočenjem (slavina za vodu, električna utičnica, itd.).

- Proizvod postavite tako da između rubova namještaja i proizvoda bude barem 1 cm razmaka.
- Pridržavajte se pravila za spajanje cijevi navedenih u uputama (za modele s cijevi).
- Zrak ispusta ne smije se usmjeriti u cijev koja se koristi za ispušt dima uređaja koji koriste plin ili druga goriva (za modele s cijevi).
- Cijev ventilacija ne smije se spajati na peć za grijanje ili cijev dimnjaka (za modele s cijevi).
- Proizvod uključite u uzemljenu strujnu utičnicu s odgovarajućim osiguračem u skladu s naznačenom vrstom i nazivnom strujom. Neka ovlašteni električar podesi uzemljenje opreme. Ne koristite proizvod koji nije uzemljen u skladu s lokalnim/nacionalnim propisima.
- Proizvod ukopčajte u uzemljenu utičnicu koja naponom, strujom i frekvencijom odgovara vrijednostima na nazivnoj pločici.
- Nemojte ukopčati proizvod u utičnice koje su labave, napukle, prljave, masne ili u utičnice koje su izvan otvora za utičnicu te kojima prijeti opasnost od kontakta s vodom.
- S proizvodom trebate koristiti novi komplet crijeva, koji je isporučen s proizvodom. Ne koristite stare komplete crijeva. Ne radite priključke na crijeva.
- Strujni kabel i crijeva postavite tako da ne predstavljaju opasnost od spoticanja.
- Ne postavljajte proizvod na perilicu rublja, između dva uređaja treba postojati fiksni stalak zbog razmaka. Fiksni stalak treba postaviti ovlašteni servis.
- Kada se proizvod postavi na perilicu rublja, njihova zajednička težina kada su puni može biti približno 180 kg. Proizvode postavite na čvrsti pod koji može izdržati odgovarajuću količinu opterećenja.
- Perilica rublja ne može se postaviti na sušilicu.

Instalacijska tablica za perilicu rublja i sušilicu

Vrsta komplet za slaganje	Veličina dubine (TB= sušilica rublja, WM: perilica rublja)
Plastični - 54/60cm s ili bez remena	60cm TB --> WM \geq 50cm / 54cm TB --> WM \geq 45cm
Plastični - 46cm s ili bez remena	46cm TB --> WM \geq 40cm
S policom -60cm	60cm TB --> WM \geq 50cm
S policom -54cm	54cm TB --> WM \geq 45cm



1.6 Sigurna upotreba

- Maksimalna težina suhog rublja prije pranja navedena je u dijelu „Tehničke specifikacije“.
- U sušilicu rublja ne stavljajte odjeću koja nije oprana.
- Odjeća koja je zaprljana materijalima poput ulja za kuhanje, acetona, alkohola, benzina, kerozina, sredstva za uklanjanje tvrdokornih mrlja, terpentina, voska ili sredstava za uklanjanje voska, treba se oprati u vrućoj vodi s većom količinom deterdženta prije sušenja u sušilici rublja.
- Ako se za čišćenje koriste kemikalije, tada se sušilica rublja ne smije koristiti.
- Gumena pjena (lateks pjena), kapice za tuširanje, vodootporni tekstil, materijali i odjeća podloženi gumom, jastuci s punjenjem od gumene pjene ne smiju se sušiti u sušilici rublja.
- Odjeća s ostacima laka za kosu, ostalim proizvodima za stiliziranje kose ili sličnom materijalima ne smije se sušiti u sušilici rublja.
- Ispraznite džepove na odjeći i uklonite predmete poput šibica i upaljača.
- Ako se svi predmeti ne mogu brzo ukloniti i ne mogu se staviti na mjesto gdje se toplina može raspršiti tada ne zaustavljajte sušilicu prije nego što završi sušenje.
- Zadnji dio ciklusa sušenja sušilice obavlja se bez grijanja (ciklus hlađenja) kako bi se osiguralo da je odjeća na temperaturi koja je neće oštetiti.
- Omekšivači rublja ili slični proizvodi trebaju se koristiti u skladu s uputama na omekšivaču rublja.
- Sušilicu rublja ne koristite kao nije postavljen filter.
- Ne dozvolite da se vlakna nakupe u sušilici rublja.

- Za sprječavanje vraćanja plina u prostoriju iz uređaja koji koriste druga goriva, uključujući otvoreni plamen, trebate osigurati odgovarajuću ventilaciju (za modele s cijevi).
- Proizvod ne koristite zajedno s grijačima poput plinske grijalice ili dimnjaka. U tom slučaju, cijev se može zapaliti. (za modele s cijevi)
- Ne naslanjajte se i nemojte sjediti na vratima kada su otvorena, proizvod se može prevrnuti.
- Ne penjite se na proizvod.
- Na proizvod ili u njegovu blizinu ne stavljajte izvore plamena (svijeće, cigarete, itd.). Ne držite zapaljive/eksplozivne materijale.
- Ne dirajte bubanj kada se okreće.
- Stražnja stijenka proizvoda bit će vruća tijekom rada. Ne dirajte stražnju stijenku proizvoda tijekom sušenja ili kada završi postupak sušenja. (za modele s grijanjem)
- Prilikom dodavanja ili vađenja rublja tijekom rada programa ne dirajte unutarnju stijenku bubnja. Stjenke bubnja su vruće.
- Ne pritišćite gumb s oštrim predmetima poput vilica, noževa, noktima, itd.
- Ne koristite oštećeni ili neispravan proizvod. Iskopčajte proizvod isključite iz strujne utičnice (ili isključite spojeni osigurač) i pozovite ovlaštenu servis.
- Kad ne koristite proizvod iskopčajte ga iz strujne utičnice.



1.7 Sigurno čišćenje i održavanje

- Proizvod nikad ne perite prskanjem ili ulijevanjem vode u njega. Ne koristite tlačni čistač, parni čistač, crijevo ili pištolj (prskalicu) pod tlakom za čišćenje proizvoda.
- Ne koristite oštre ili abrazivne alate za čišćenje proizvoda.
- Za čišćenje proizvoda ne koristite materijale kao sredstva za čišćenje namijenjena kućanstvima, sapun, deterdžente, plin, benzin, alkohol, vosak, itd.
- Filtar treba redovito čistiti. Nakon svakog ciklusa sušenja očistite filtar i unutarnju stijenku vrata.
- Usisivačem očistite vlakna nakupljena na krilcima isparivača koji se nalazi iza ladice filtra. Možete čistiti rukom ako nosite zaštitne rukavice. Ne pokušavajte čistiti golim rukama. Krilca isparivača mogu ozlijediti vaše ruke. (za proizvode s toplinskom pumpom)

- Zbog opasnost od požara i eksplozije ne koristite otopine, sredstva za čišćenje ili slične materijale i alate za čišćenje senzora.
- Očistite cijev. (za modele s cijevi)
- Ne pijte kondenziranu vodu.



1.8 Sigurna rasvjeta

- Kontaktirajte ovlaštenu servis kada trebate zamijeniti LED svjetlo/žarulju koje se koristi za rasvjetu (za proizvode sa svjetlom).

2 Upute za zaštitu okoliša

2.1 Usklađenost s WEEE uredbama i zbrinjavanje otpada



Ovaj proizvod ne sadrži štetne i zabranjene materijale koji su specificirani u dokumentu "Odredba o gospodarenju otpadnom električnom i elektroničkom opremom" kojeg je objavilo Ministarstvo okoliša i urbanizacije Republike Turske. Usklađeno s WEEE uredbama. Ovaj proizvod proizveden je primjenom dijelova i materijala visoke kvalitete koji se mogu reciklirati i ponovno koristiti. Stoga, na kraju njegovog vijeka trajanja ne zbrinjavajte ovaj proizvod s ostalim komunalnim otpadom. Odnosite ga u sabirni centar za recikliranje električne i elektroničke opreme. O sabirnim centrima raspitajte se kod lokalnih vlasti. Možete pomoći zaštititi okoliš i prirodne resurse tako da proizvod odnesete na reciklažu.



Također, R290 je zapaljivo rashladno sredstvo. Stoga, pripazite je li sustav i cijevi oštećen tijekom rada i transporta. Držite proizvod dalje od izvora topline, jer u protivnom se može zapaliti ako je oštećen. Ne odlažite proizvod bacanjem u vatru.

2.2 Informacije o pakiranju

Pakiranje proizvoda izrađeno je od materijala koji se može reciklirati u skladu s nacionalnim zakonodavstvom. Ambalažni materijal ne zbrinjavajte zajedno s komunalnim i drugim otpadom, odnesite ga u sabirne centre za ambalažni materijal određene od strane lokalnih vlasti.

2.3 Standardna usklađenost i informacije o testiranju / EU izjava o sukladnosti



Faze razvoja, proizvodnje i prodaje ovog proizvoda izvršene su u sukladnosti sa sigurnosnim pravilima navedenim u odgovarajućim uputama Europske unije.

3 Sušilica rublja

3.1 Tehničke specifikacije

HR

Visina (prilagodljiva)	84,6 cm / 86,6 cm*
Širina	59,8 cm
Dubina	60,5 cm
Kapacitet (max.)	8 kg**
Neto masa (\pm %10)	44 kg
Napon	Pogledajte tipsku pločicu***
Označeni ulaz snage	
Šifra modela	

* Min. visina: Visina s uvučenim podesivim nožicama.

Maks. visina: Visina s izvučenim podesivim nožicama na maksimalnu visinu.

** Težina suhog rublja prije pranja.

***Nazivna pločica ispod vrata sušilice rublja.



Zbog povećanja kvalitete sušenje tehničke specifikacije mogu se izmijeniti bez prethodne obavijesti.

Slike u ovom priručniku su shematske i ne moraju točno odgovarati proizvodu.

Vrijednosti navedene sa sušicom rublja ili u isporučenoj dokumentaciji su laboratorijska očitavanja u skladu s važećim standardima. Ove vrijednosti mogu se razlikovati ovisno u uvjetima rada i okoliša.

3.2 Opći prikaz

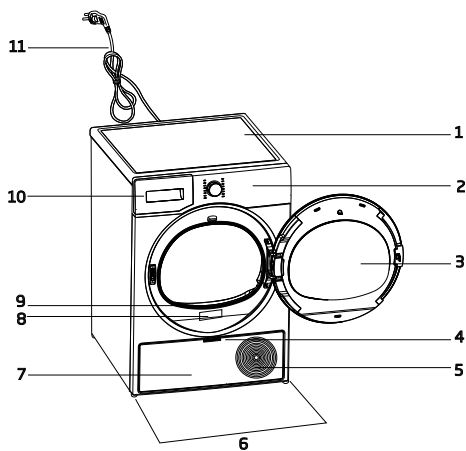

1. Gornja ploča
2. Upravljačka ploča
3. Vrata
4. Ručka rubne ploče
5. Ventilacijske rešetke
6. Podesive nožice
7. Rubna ploča
8. Nazivna pločica
9. Filtar
10. Ladica za prašak
11. Strujni kabel

3.3 Obuhvat isporuke

	1. Crijevo za ispuštanje vode*		6. Poklopac spremnika za punjenje vode *
	2. Rezervna spužva ladice filtra*		7. Čista voda*
	3. Korisnički priručnik		8. Dio za mirise u kapsulama*
	4. Košara za sušenje*		9. Četkica*
	5. Korisnički priručnik košare za sušenje*		10. Tkanina filtra*

*Dodatno - možda nije uključeno u pakiranje, ovisno o modelu.

4 Instalacija



Prvo pročitajte „Sigurnosne upute“!

Prije savjetovanja s najbližim ovlaštenim servisom u vezi s instalacijom sušilice rublja, pogledajte informacije u korisničkom priručniku i provjerite jesu li električni priključak i priključak za vodu odgovarajući. Ako električne instalacije nisu prikladne nazovite električara i stručnjaka za plinsku instalaciju kako bi podesili potrebno.



Kupac je odgovoran za pripremu mjesta postavljanja sušilice rublja te za pripremu električnih instalacija te odvoda vode.



Provjerite postoje li oštećenja na sušilici rublja prije same instalacije. Ako je sušilica oštećena nemojte je instalirati. Oštećeni proizvodi predstavljaju opasnost za vašu sigurnost. Pričekajte 12 sati prije rukovanja sušilicom rublja.

OBAVIJEST

Proizvod sadrži sredstvo za hlađenje te ako se proizvodom rukuje odmah nakon transporta, on se može oštetiti. Svaki put kada proizvod pomičite, pustite ga neka odstoji 12 sati.

4.1 Ispravno mjesto instalacije

- Sušilicu rublja instalirajte na ravnom i prikladnom mjestu.
- Sušilica rublja je teška. Ne pomičite je sami.
- Sušilicom rublja rukujte samo u području u kojem nema prašine i koje je dobro prozračeno.
- Razmak između sušilice rublja i poda ne smije se zapriječiti materijalima poput tepiha, vune ili trake.
- Ne blokirajte ventilacijske rešetke na sušilici.
- Pored prostorije u kojoj se instalira sušilica rublja ne smije biti vrata koja se mogu zaključati, klizna vrata ili vrata sa šarkama koja mogu blokirati vrata sušilice kada se otvore.

- Kada se sušilica rublja instalira, priključci moraju ostati nepromijenjeni. Nakon postavljanja sušilice rublja, pripazite da stražnja stijenka ne dolazi u dodir s nikakvim izbočenjem (slavina za vodu, električna utičnica, itd.).
- Sušilicu rublja postavite tako da između rubova namještaja i sušilice bude barem 1 cm razmaka.
- Temperatura prostora u kojem radi sušilica rublja treba biti između +5°C i +35°C. Ako je temperatura prostora u kojem sušilica radi izvan ovog raspona, tada to može utjecati na rad sušilice i oštetiti je.
- Sušilica rublja ne smije se postaviti tako da se njena stražnja sijenka naslanja na zid.



Ne postavljajte sušilicu na njen strujni kabel.

* Zanimarite sljedeće upozorenja ako vas proizvod ne sadrži R290.



Sušilica sadrži rashladno sredstvo R290.* R290 je ekološki prihvatljivo, ali zapaljivo rashladno sredstvo. Pripazite je li otvor zraka na sušilici otvoren i je li prostor dobro prozračen.* Držite sušilicu podalje od potencijalnih izvora plamena.*

4.2 Uklanjanje transportnog zaštitnog pakiranja

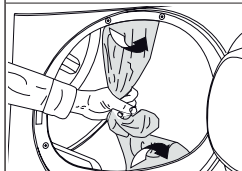

Prije prve upotrebe proizvoda uklonite transportno zaštitno pakiranje.

4.3 spajanje crijeva za odvod vode na proizvode s funkcijom isparavanja

Nakupljenu vodu možete izravno isprazniti kroz crijevo za odvod vode isporučeno s proizvodom umjesto periodičnog pražnjenja vode nakupljene u spremniku za vodu

OBAVIJEST

Slijedite donji prikaz prilikom spajanja odvoda vode, ako je sušilica rublja opremljena funkcijom prskanja pare.

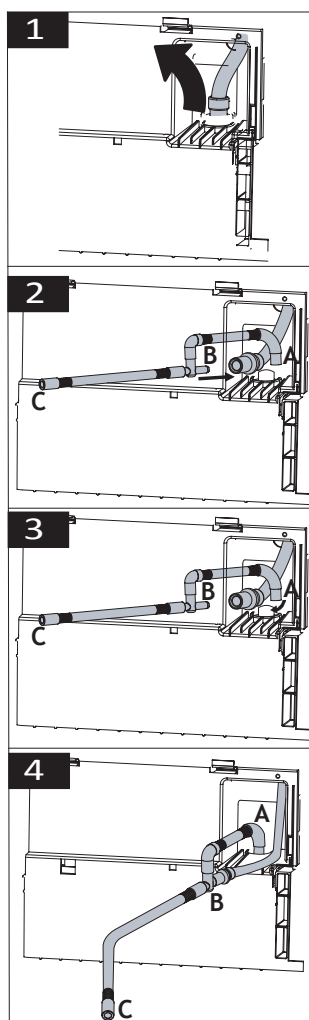

- 2 Rukom provucite crijevo iza sušilice kako biste ga odspojili s mjesta na koje je spojeno. Za uklanjanje crijeva ne koristite nikakav alat.
- 2 Instalirajte B kraj crijeva za odvod vode koje je isporučeno sa strojem na kraj crijeva kojeg ste uklonili sa uređaja.

- 3 Instalirajte A kraj crijeva za odvod vode koje je isporučeno sa strojem crijeva na mjesto s kojeg ste uklonili crijevo na sušilici.
- 4 Pričvrstite C kraj crijeva za odvod vode na odvod vode ili izravno u umivaonik.

OBAVIJEST

Crijevo za ispuštanje vode treba se pričvrstiti na visini od minimalno 80 cm. Pripazite da se crijevo odvod vode ne savije, ne ispadne ili ne zgnječi između odvoda i sušilice rublja. Crijevo se mora spojiti tako da se ne može odvojiti sa mjesta na koje je spojeno. Voda koja curi može izazvati štetu. Ne produžite crijevo za odvod vode. Provjerite je li protok vode odgovarajući. Crijevo za odvod vode ne smije biti zatvoreno ili začepjeno.

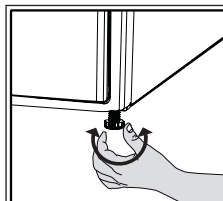

U pakiranju pribora isporučenog s proizvodom, potražite detaljne upute.

4.4 Podešavanje nožica

Sve dok sušilica rublja ne stoji ravno i čvrsto, podesite nožice okretanjem lijevo i desno.



4.5 Premještanje sušilice

- Ispustite svu vodu iz sušilice rublja.
- Ako je proizvod spojen izravno na odvod, uklonite spoj crijeva.

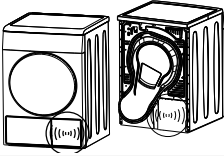

Preporučuje se pomicati sušilicu rublja u uspravnom položaju. U protivnom, nagnite je na desnu stranu kada se gleda srijeda i premjestite uređaj. Pričekajte 12 sati prije rukovanja sušilicom rublja.

4.6 Upozorenje u vezi s bukom

	
	Kada stroj radi, povremeno se može čuti metalni zvuk iz kompresora, to je normalno.
	Kada stroj radi, nakupljana voda pumpa se u spremnik za vodu. Normalno je čuti zvuk pumpanja uređaja tijekom rada.

4.7 Zamjena žarulje

Ako sušilica rublja ima svjetlo bubnja; Posavjetujte se s ovlaštenim servisom o zamjeni žarulje/LED svjetla koji se koristi za rasvjetu u sušilici rublja. Žarulja u ovom proizvodu nije prikladna za rasvjetu kućanstva. Namjena ove žarulje je osigurati sigurno stavljanje rublja u sušilicu rublja. Žaruljice koje se koriste u ovom uređaju mogu izdržati ekstremne fizičke uvjete poput vibracija i temperatura iznad 50°C.

5 Priprema



Prvo pročitajte „Sigurnosne upute“!

5.1 Rublje prikladno za sušenje u sušilici

OBAVIJEST

Rublje koje nije prikladno za sušenje u sušilici može oštetiti uređaj i rublje tijekom sušenja. Pridržavajte se uputa na etiketi odjeće koja će se sušiti. Sušite samo rublje koje na etiketi ima označeno „može se sušiti u sušilici rublja“.



Ne sušiti sušilicom

5.2 Rublje koje nije prikladno za sušenje u sušilici

OBAVIJEST

Donje rublje koje ima žice ne smije se sušiti u sušilici rublja. Ako se ti metalni dijelovi otpuste i izađu iz donjeg rublja, to može oštetiti uređaj.

Osjetljive izvezene tkanine, pamučna i svilena odjeća, odjeća izrađena od osjetljivih i skupocjenih tkanina, odjeća koje „ne diše“ te zavjese od tila ne smiju se sušiti u sušilici rublja.

5.3 Priprema rublja za sušenje

OBAVIJEST

Predmeti poput kovanica, metalnih dijelova, igli, čavli, vijaka, kamenčića, itd. mogu oštetiti sklop bubnja proizvoda i mogu izazvati probleme s radom. Stoga, provjerite svu odjeću prije nego što je stavite u proizvod. Odjeću s metalnim dodacima, poput patent-zatvarača, sušite okrenutu naopako. Zatvorite patent-zatvarače, kopče, zakopčajte gumbе na prekrivačima, zavežite remenje na odjeći i pregačama.

5.4 Kako uštediti energiju

- Koristite najveću moguću opciju centrifuge prilikom pranja rublja. Tako možete skratiti razdoblje sušenja i smanjiti potrošnju energije. Sortirajte rublje prema vrsti rublja i njegovoj debljini. Zajedno sušite istu vrstu rublja. Na primjer, kuhinjske krpe i stolnjaci suše se brže od ručnika.
- Za odabir programa pridržavajte se odabira programa navedenog u korisničkom priručniku.
- Tijekom sušenja nemojte otvarati vrata uređaja osim ako to nije neophodno. Ako uistinu morate otvoriti vrata nemojte ih držati otvorenim dugo vremena.
- Dok sušilica radi ne dodavajte mokro rublje..
- Prije ili nakon svakog sušenja očistite filter.
- Za modele s kondenzatorom, svakako očistite kondenzator barem jednom mjesečno ili nakon svakog 30 sušenja.
- Vodite računa o čistoći filtra. Za više pojedinosti pogledajte dio čišćenje i održavanje.
- Za modele s cijevi, pridržavajte se pravila za spajanje cijevi navedenim u uputama i očistite cijev.
- Tijekom sušenja, ispravno zračite prostor u kojem se nalazi sušilica rublja.
- Kod modela s toplinskom pumpom, kondenzator provjerite barem jednom svakih šest mjeseci i očistite ga ako je prljav.

- Ako koristite ekološki prihvatljivi filter, tada ga trebate zamijeniti s čistim filtrom nakon svakog ciklusa sušenja. Kada ikona ekološki prihvatljivog filtra svijetli na zaslon tada zamijenite tkaninu filtra.

5.5 Ispravna količina rublja

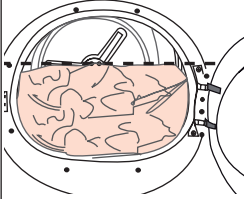
OBAVIJEST	
	<p>Ako količina rublja u proizvodu premaši maksimalni kapacitet rublja, tada proizvod možda neće raditi i to može izazvati oštećenje odjeće ili proizvoda. Za svaki program pridržavajte se maksimalnog kapaciteta rublja.</p>

Težine u nastavku navedene su kao primjer.

Rublje	Približna težina (g)*	Rublje	Približna težina (g)*
Pamučna posteljina (bračni krevet)	1500	Pamučna haljina	500
Posteljina (krevet za jednu osobu)	1000	Haljina	350
Plahte za krevet (bračni krevet)	500	Traper	700
Posteljina (krevet za jednu osobu)	350	Maramice (10 kom.)	100
Veliki stolnjak	700	Majica kratkih rukava	125
Mali stolnjak	250	Bluza	150
Salveta	100	Pamučna majica	300
Ručnik	700	Košulja	200
Mali ručnici	350		

*Težina suhog rublja prije pranja.

6 Rukovanje uređajem

6.1 Upravljačka ploča

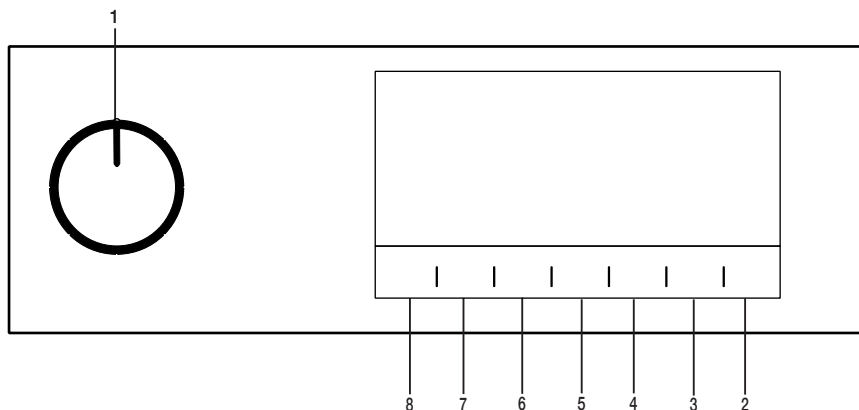

1. Gumb odabira programa/isključivanja/ uključivanja
2. Gumb pokretanja/pripravnosti.
3. Gumb podešavanja vremena završetka.
4. Gumb odabira pare.
5. Gumb odabira niske temperature i odabira vremena trajanja programa.
6. Gumb zvučnog upozorenje i odabira zaključavanja za zaštitu djece.
7. Gumb odabira sprječavanje gužvanja / svjetla bubnja.
8. Gumb odabira postavki suhoće.

6.2 Simboli



6.3 Priprema sušilice

- Uključite sušilicu u zidnu utičnicu.
- Otvorite vrata.
- Stavite rublje u slušlici bez da ga zgužvate.
- Gurnite i zatvorite vrata.

OBAVIJEST

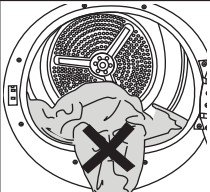

Vodite računa da rublje ne blokira vrata sušilice. Nemojte na silu zatvarati vrata sušilice.

- Kada odaberete željeni program pomoću gumba odabira uključeno/isključeno/program tada će se sušilica uključiti.





Odabirom programa pomoću gumba odabira uključeno/isključeno/program ne znači kako je program počeo s radom. Za pokretanje programa pritisnite gumb pokretanja/pripravnosti.

6.4 Grafikon odabira programa i potrošnje energije

HR					
Tablica ciklusa s parnom funkcijom					
Programi	Opis programa	Kapacitet (kg)	Brzina centrifuge perlice (o/min)	Vrijeme sušenja (minute)	Vrijeme parnog sušenja
Spretno za odijevanje*	Cilj ciklusa je smanjenje razine nabora na košuljama i majicama kratkih rukava primjenom funkcije pare. Ovaj ciklus obično uklanja potrebu za glačanjem košulja za svaki dan nakon sušenja. Ovisno o teksturi i debljini proizvoda koji će se sušiti, postotak smanjenja nabora može se razlikovati. Preporučuje se koristiti ovaj ciklus za iste vrste tkanina.	1,5 (6 komada)	800	-	90
		1 (3 komada)	800	-	70
		0,3 (1 komad)	800	-	50
Osvežavanje parom	Funkcija pare osvežava odjelu i uklanja neželjene neugodne mirise. Koristite samo za suhu odjeću.	1,5 (6 komada)	-	-	35
		1 (3 komada)	-	-	31
		0,3 (1 komad)	-	-	23
Miješano(Svakodnevno)	Ovaj program upotrebljavajte za zajedničko sušenje sintetičkih tkanina bez pigmenta i pamučnog rublja. Pomoću ovog programa možete osušiti sportsku i tehničku odjeću.	4	1000	115	120
Traperice	Pomoću ovog programa možete sušiti odjeću od traperica poput traperica, suknji, košulja ili jakni.	4	1200	130	135
Pamuk	Na ovom ciklusu možete sušiti pamučne tkanine otporne na toplinu. Treba izabrati postavku sušenja koja odgovara debljini predmeta koji se suše i željenoj razini suhoće.	8	1000	184	189
Pamuk Eco	Jednoslojne ležerne pamučne tkanine suše se na najekonomičniji mogući način.	8	1000	174	179
Sintetika	Na ovom ciklusu možete sušiti sve vaše sintetičke tkanine. Treba izabrati postavku sušenja koja odgovara željenoj razini suhoće.	4	800	70	75

Tablica ciklusa bez parne funkcije					
Program za sušenje pamučnog rublja za glačanje	Jednoslojne ležerne pamučne tkanine suše se tako da ostanu malo vlažne i da budu spremne za glačanje.	8	1000	139	-
Zaštita vunениh tkanina	Ovaj program upotrebljavajte za sušenje vunениh odjevnih predmeta poput džempera koji su oprani u skladu s uputama. Preporučuje se izvoditi odjevne predmete na kraju programa.	1,5	600	148	-
Noćno (tiho) pranje	U ovom programu razina buke koja se ispušta u okruženje bit će najniža. Ovim programom možete bešumno osušiti pamučno ili različito sintetičko rublje.	8	1000	240	-
Posteljina/Punjeno	Možete osušiti tkanine punjene perjem ili vlaknima na čijim etiketama poše kako se mogu sušiti pojedinačno. Možete sušiti velike jorgane, jastuke ili kapute kao pojedinačni komad odjeće. Odjeću poput kaputa ili janki sušite okrenute na obrnutu stranu.	-	800	165	-
Odjeća za aktivnosti na otvorenom/sportska odjeća (goretex)	Koristite za sušenje odjeće od sintetike, pamuka i mješane tkanine te voodoptornu odjeću poput tehničkih jakni, vjetrovke (šuškavce), itd. Prije sušenja okrenite ih na naopaku stranu.	2	1000	135	-
Vremenski kontrolirani programi	Možete odabrati program sušenja u trajanju od 10 i 160 minuta i tako postići željenu razinu sušenja pri niskoj temperaturi. Pomoću ovog programa bubanj sušilice radi onoliko dugo koliko ste postavili neovisno o suhoći odjeće.	-	-	-	-
Higijensko osvježavanje	Ovaj program možete koristiti za suhu odjeću i rublje za koje želite osigurati higijenu bez pranja. Omogućuje visoku higijenu vaših suhih tekstila učinkom topline.	1,5	-	120	-
Higijensko sušenje	To je program kojim možete osušiti oprane proizvode za koje želite osigurati dodatnu higijenu (dječja odjeća, rublje, ručnici itd.). Omogućava visoku higijenu tekstila kroz učinak topline.	5	800	200	-
Ekspresno	Možete upotrebljavati ovaj program za sušenje pamučnog rublja koje se centrifugira pri velikoj brzini u perilici.	0,5	1200	30	-

Vrijednosti potrošnje energije				
Programi	Kapacitet (kg)	Brzina centrifuge perlice (o/min)	Prosječna količina preostale vlažnosti	Vrijednost potrošnje energije u kWh
Pamuk Eco**	8	1000	60%	1,44
Program za sušenje pamučnog rublja za glačanje	8	1000	60%	1,10
Program za sušenje sintetičkog rublja koje se može odmah odložiti u ormar	4	800	40%	0,55
	Program "Pamuk Eco" upotrebljavan pri punom i djelomičnom opterećenju je standardni program sušenja na koji se odnosi informacija na naljepnici i informacijskom listu o tome da je ovaj program prikladan za sušenje normalnog mokrog pamučnog rublja i da je najučinkovitiji program u smislu potrošnje za pamuk.			
	"Ako redovito sušite najviše 8 kg pamučnog rublja savjetujemo vam da spojite odvodno crijevo i tako spriječite zaustavljanje sušilice usred ciklusa zbog pražnjenja spremnika." (pogledajte dio "Spajanje odvoda")			
*Sposobnost ciklusa odjeće spremne za odijevanje da košulje od 100% pamuka, 100% poliester, 100% viskoze te kombinacije od 56% pamuka i 44% viskoze pripremi za odijevanje (učinak otpuštanja nabora) odobrena je od strane Nezavisnog instituta za ispitivanje tkanina u Europi. Ovratnike (kragne), mažete ili rukave možete izgllačati po želji.				

** : Energetska oznaka standardnog EN 61121 Vrijednosti u tablici određene su u skladu sa standardnom EN 61121. Vrijednosti potrošnje energije mogu se razlikovati od vrijednosti navedenih na grafikonu ovisno o vrsti rublja, broju okretaja centrifuge, uvjetima u okruženju i vrijednostima napona.



Allergy UK radno je ime Britanske alergijske zaklade. Pečat odobrenja kreiran je tako da upravlja osobe koje traže savjet vezano uz značajku proizvoda za značajno smanjenje količine alergena u okruženju u kojem su prisutne osobe s alergijama ili za ograničavanje/smanjenje/eliminiranje alergena. Svrha je osiguravanje dokaza da je proizvod ispitan znanstveno ili analiziran da osigura mjerljive rezultate.

6.5 Dodatne funkcije

Razina suhoće

Gumb razine sušenja koristi se za prilagođavanje željene suhoće. Vrijeme programa može se promijeniti ovisno o izabranom programu.



Ovu funkciju možete aktivirati samo prije početka rada programa.

Sprječavanje gužvanja

Funkciju sprječavanja gužvanja možete uključiti i isključiti pritiskom na gumb za odabir sprječavanja gužvanja. Ako ne izvadite rublje odmah nakon završetka programa, možete upotrijebiti funkciju sprječavanja gužvanja da biste spriječili gužvanje rublja.

Zvučni signal upozorenja

Sušilica emitira zvučni signal kada program završi s radom. Pritisnite gumb „Zvučnog upozorenja“ ako ne želite zvučno upozorenje. Kad pritisnete gumb zvučnog upozorenja, lampica se gasi i nema zvučnog oglašavanja na završetku programa.



Ovu funkciju možete odabrati prije ili nakon početka rada programa.

Niska temperatura

Ovu funkciju možete aktivirati samo prije početka rada programa. Ovu funkciju možete aktivirati ako želite sušiti rublje na nižoj temperaturi. Trajanje programa bit će duže nakon što se aktivira.

Vrijeme završetka

Možete odgoditi vrijeme završetka programa za najviše 24 sata pomoću funkcije vremena završetka.

1. Otvorite vrata i stavite rublje.

2. Odaberite program sušenja.
3. Pritisnite gumb za odabir vremena završetka programa i prema želji podesite odgodu završetka vremena. Zasljetlit će LED svjetlo vremena završetka. (Kada se pritisne i drži gumb tada vrijeme završetka traje neprekidno).
4. Pritisnite gumb pokretanja / pripravnosti. Započinje odbrojavanje vremena završetka. Zatreperit će znak „:“ na sredini zaslona prikazanog vremena odgode.



Unutar vremena završetka možete dodavati ili vaditi rublje. Prikazano je je ukupno normalno vrijeme uobičajenog sušenja i vrijeme završetka. LED svjetlo vremena završetka isključit će se na kraju odbrojavanja, započinje sušenje i pali se LED svjetlo sušenja.

Izmjena vremena završetka sušenja

Ako tijekom odbrojavanja želite promijeniti vrijeme trajanje:

Pauzirajte program i pritisnite gumb za uključivanje/isključivanje/odabir programa i poništite program. Odaberite željeni program i ponovite postupak odabira vremena završetka. Funkcija poništenja vremena završetka Ako želite poništiti postavke odbrojavanja vremena završetka i odmah pokrenuti program: Pauzirajte program i pritisnite gumb za uključivanje/isključivanje/odabir programa i poništite program. Odaberite željeni program i pritisnite gumb za pokretanje/pauziranje.

Svjetlo bubnja

Osvjetljenje bubnja možete uključiti i isključiti pritiskom na ovaj gumb. Svjetlo se uključuje kad je gumb pritisnut i gasi se nakon određenog vremena.

6.6 Simboli upozorenja



Indikatori upozorenja mogu se razlikovati ovisno o modelu sušilice.

Čišćenje filtra

Kada program završi s radom tada će se uključiti indikator upozorenja za čišćenje filtra.

Spremnik za vodu

Ako se spremnik za vodu napuni dok program radi indikator upozorenja počeo će treperiti, a uređaj prelazi u mod pripravnosti. U tom slučaju ispraznite spremnik za vodu i pokrenite program pritiskom na gumb pokretanja / pripravnosti. Indikator upozorenja će se isključiti, a program će nastaviti s radom.

Čišćenje ladice filtra/ izmjenjivača topline

Simbol upozorenja treperit će periodično upozoravajući vas kako treba očistiti ladicu filtra.

6.7 Pokretanje programa

Za pokretanja programa pritisnite gumb pokretanja/pripravnosti. Indikator pokretanja/pripravnosti i sušenja zasvijetlit će i tako pokazati da je program počeo s radom.

6.8 Blokada za djecu

Sušilica ima funkciju blokade za djecu koje sprječava prekid rada programa uređaja ako se pritisnu gumbi tijekom rada uređaja. Kada je aktivirano zaključavanje za zaštitu djece, tada su svi gumbi na ploči deaktivirani osim gumba odabira programa/isključivanja/uključivanja. Pritisnite gumb za zvučno upozorenje 3 sekunde kako biste aktivirali blokadu za djecu. Za pokretanje novog programa nakon završetka trenutnog programa ili za prekid trenutnog programa treba deaktivirati blokadu za djecu. Za deaktiviranje blokade za djecu držite iste gumbe pritisnute 3 sekunde.



Kada je aktivirana blokada za djecu tada se na zaslonu uključuje indikator upozorenja blokade za djecu.

Kada je blokada za djecu aktivirana:

Kada sušilica radi ili je u stanju pripravnosti simboli indikatora neće se promijeniti nakon promjene položaja gumba za odabir programa.



Kada sušilica rublja rada, a zaključavanje za zaštitu djece je aktivirano, ako se okrene gumb odabira programa, tada će se dvaput začuti zvuk biip. Ako se zaključavanje za zaštitu djece deaktivira prije okretanja gumba odabira programa u prvobitni položaj, tada će se program prekinuti jer je gumb odabira programa na krivom položaju.

6.9 Promjena programa nakon početka rada

Program koji ste odabrali za sušenje rublja možete promijeniti i koristiti drugi program nakon što sušilica počne s radom.

- Na primjer, pauzirajte program i okrenite gumb odabira programa/isključivanja/uključivanja na program pojačanog sušenja i odaberite program pojačanog sušenja umjesto programa spremno za glačanje.
- Za pokretanja programa pritisnite gumb pokretanja/pripravnosti.

Dodavanje i vađenje rublja tijekom pripravnosti

Ako želite dodati ili ukloniti rublje u/iz sušilice nakon pokretanja programa sušenja:

- Pritisnite gumb pokretanja/pripravnosti kako bi se sušilica prebacila u mod pripravnosti. Postupak sušenja se zaustavio.
- U modu pripravnosti otvorite vrata te ih zatvorite nakon dodavanja ili vađenja rublja.
- Za pokretanja programa pritisnite gumb pokretanja/pripravnosti.



Dodavanje rublja nakon pokretanja rada sušilice može dovesti do miješanja suhog rublja u sušilici s mokrim rubljem te rublje može ostati vlažno nakon završetka sušenja.

Dodavanje ili vađenje rublja tijekom sušenja može se ponoviti onoliko puta koliko želite. Ali ovaj postupak stalno ometa postupak sušenja i time povećava vrijeme trajanja programa i potrošnju energije. Stoga se preporučuje dodati rublje prije pokretanja programa. Ako se novi program odabere okretanjem položaja gumba odabira programa kada je uređaj u modu pripravnosti, tada će program koji je radio prestati s radom.

	<p>Prilikom dodavanja ili vađenja rublja tijekom rada programa ne dirajte unutarnju stjenku bubnja. Stjenke bubnja su vruće.</p>
---	--

6.10 Poništavanje programa

Ako želite poništiti program i prekinuti postupak sušenja iz bilo kojeg razloga nakon što je sušilica počela s radom, pauzirajte program i okrenite gumb odabira odabira programa/ isključivanja/uključivanja, tada će program završiti s radom.

	<p>Kada poništite program tijekom rada sušilice tada je unutarnja stijenka sušilice jako vruća, stoga pokretanje programa osvježavanja omogućuje hlađenje uređaja.</p>
--	--

6.11 Kraj rada programa

Kada program završi s radom, zasvijetlit će led indikator završetka rada/sprječavanja gužvanja i čišćenja filtra nakon uključivanja LED svjetla indikatora programa. Vrata se mogu otvoriti i sušilica je spremna za sljedeći ciklus rada. Okrenite gumb za uključivanje/isključivanje/ odabir programa u položaj uključeno/isključeno kako biste isključili mašinu za sušenje.

	<p>Ako je režim sprječavanja gužvanja aktivan i ako se rublje ne izvadi nakon završetka rada programa tada se tijekom 2 sata aktivira funkcija sprječavanja gužvanja koja sprječava gužvanje rublja u sušilici. Program okreće rublje u intervalima od 10 min i tako sprječava gužvanje.</p>
--	--

6.12 Značajka mirisa

Ako vaša sušilica ima značajku mirisa, pročitajte ProScent priručnik za upotrebu ove značajke.

6.13 Općeniti opis parnih programa

Parni ciklusi

Funkciju pare možete koristiti za cikluse označene plavom crtom na ploči uređaja. Neophodno je koristiti sušilicu za odjeću slične vrste i debljine kada koristite ciklus u kojem je aktivna funkcija pare. Ne sušite vunu, kožu ili odjeću koja sadrži metalne dijelove s ovim ciklusom. Parni ciklusi mogu stvarati dodatnu buku tijekom generiranja pare. Ovisno o vrsti, količini rublja i odabranom ciklusu, rezultat otpuštanja nabora i uklanjanja neugodnih mirisa može se razlikovati. Nakon završetka parnih ciklusa, rublje treba odmah izvaditi iz uređaja i objesiti na sušilo.

Pripremanje uređaja

Spremnik za paru mora se napuniti prije početnog korištenja ciklusa funkcije pare. Stoga, kada prvi put koristite uređaj potrebno je osušiti rublje pomoću ciklusa funkcije pare ili ciklusa kod kojeg je funkcija pare neaktivna.

Kako aktivirati parni ciklus:

Kada uključite uređaj i okrenete programator ciklusa na cikluse „Spretno za odijevanje“ ili „Osvježavanje parom“ tada se uključuje programator prikazan na donjoj slici.



Ovaj simbol označava da možete pokrenuti ciklus sušenja s maksimalnom količinom odjeće od 1,5 kg (6 komada). Za sušenje 1 komada ili 3 komada odjeće trebate dodirnuti opciju „Para“ na zaslonu kako bi se izvršila potrebna prilagođavanja postavki razine opterećenja (količine odjeće).



3 komado



1 komad

Kada izvršite potrebna prilagođavanja, tada možete pokrenuti ciklus pritiskom na gumb pokreni/zadrži.

Trebate dodirnuti opciju „Para“ na zaslonu za aktivaciju funkcije pare u ciklusima kombinirano, traper, pamuk, ekonomični program za pamuk i sintetika. Kada dodirnete ovaj gumb, funkcija pare će se aktivirati, a dolje prikazan simbol pojavit će se na zaslonu i trajanje ciklusa će se promijeniti.



Ciklus možete pokrenuti pritiskom na gumb pokreni/zadrži kada vidite prikazan simbol i kada je aktivirana funkcija pare.



Ako je spremnik za paru prazan, dolje prikazana ikona će treperiti. Za punjenje spremnika potrebno je osušiti rulje u ciklusu kod kojeg je funkcija pare neaktivna.



7 Održavanje i čišćenje



Prvo pročitajte „Sigurnosne upute“!

7.1 Filter (unutarnji i vanjski) / Čišćenje unutarnje stijenke vrata

Đlake i vlakna koje se odvoje od rublja tijekom postupka sušenja prikuplja filter.



Nakon svakog ciklusa sušenja očistite filter i unutarnju stjenku vrata.

OBAVIJEST

Sušilica rublja ima dva filtra, pri čemu se jedan nalazi u drugome. Ne koristite proizvod ako filteri nisu postavljeni.

Za čišćenje filtra:

- Otvorite vrata.
- Držite prvi dio (unutarnji filter) dvodijelnog filtra i uklonite ga povlačenjem prema gore.

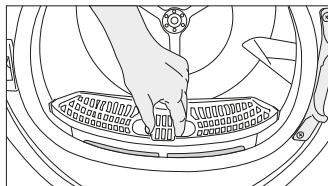

- Uklonite drugi dio (vanjski filter) povlačenjem prema gore.

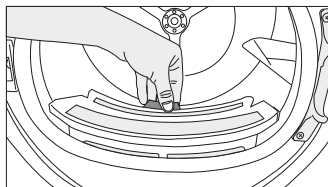

Pripazite da dlake, vlakna i kuglice pamuka ne padu u otvor u kojem su filteri instalirani.

- Otvorite oba filtra (unutarnji i vanjski) i s deflektora zraka rukom ili četkicom uklonite vlakna. Đlake iz filtera možete očistiti usisavačem.

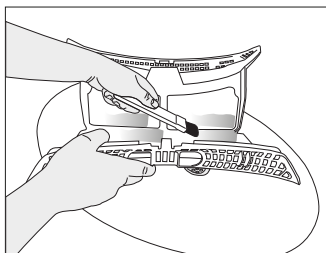
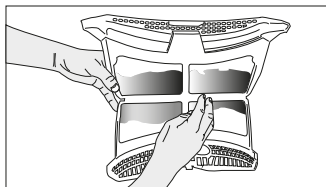
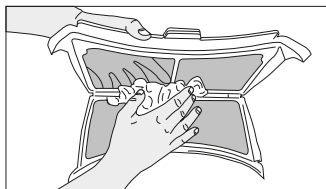

- Oba filtra očistite pranjem tekućom vodom u obrnutom smjeru od nakupljanja dlaka ili za to koristite mekanu četku. Prije vraćanja filtra na njegovo mjesto pustite ga neka se osuši.

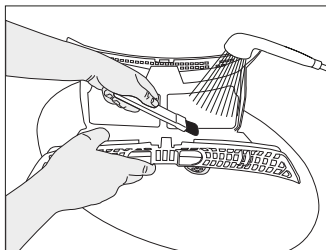
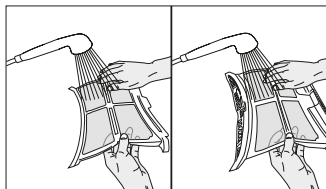

- Umetnite filtre jedan u drugi i vratite ih na njihovo mjesto.

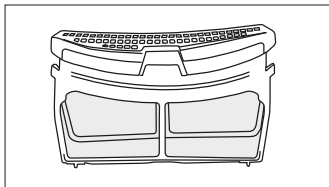

- Očistite unutarnju stijenku vrata i brtvu mekanom, vlažnom krpom ili četkom na deflektoru zraka.

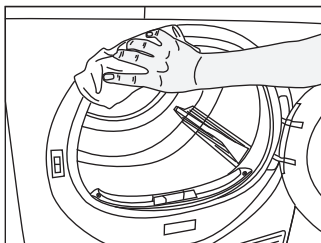
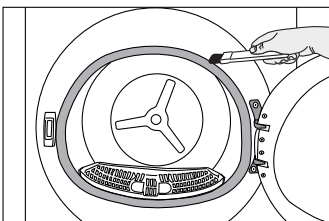
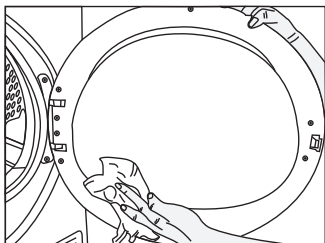

7.2 Čišćenje senzora

Sušilica rublja ima senzore vlage koji otkrivaju je li rublje suho.

Za čišćenje senzora:

Otvorite vrata sušilice rublja.

Ako je uređaj vruć zbog postupka sušenja, pričekajte neka se ohladi.

Metalne površine senzora očistite s mekanom krpom namočenom u ocat i pustite neka se osuše.

	<p>Metalne površine senzora očistite 4 puta godišnje.</p> <p>Za čišćenje metalnih površina senzora ne koristite metalne predmete.</p>
--	---

	<p>Zbog opasnost od požara i eksplozije ne koristite otopine, sredstva za čišćenje ili slične predmete za čišćenje senzora.</p>
--	---

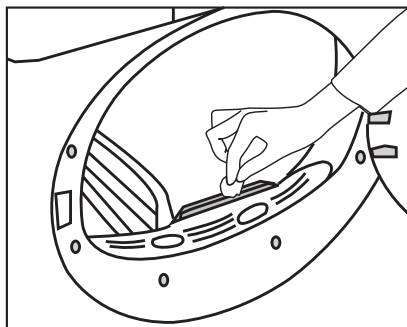

7.3 Pražnjenje spremnika za vodu

Tijekom sušenja, vlaga se uklanja iz rublja i kondenzira, zatim se voda nakuplja u spremniku za vodu. Nakon svakog sušenja ispraznite spremnik za vodu.

	<p>Kondenzirana voda nije pitka voda. Ne uklanjajte spremnik za vodu kada program radi!</p>
--	---

Ako ne ispraznite spremnik za vodu, tada će tijekom idućeg sušenja uređaj prestati s radom jer će spremnik za vodu biti pun, a ikona upozorenja spremnika za vodu će treperiti. U tom slučaju ispraznite spremnik za vodu i za nastavak postupka sušenja pritisnite gumb

start / pripravnost.

Za pražnjenje spremnika za vodu:

Pažljivo izvucite spremnik za vodu iz njegove ladice.

Ispraznite vodu iz spremnika.

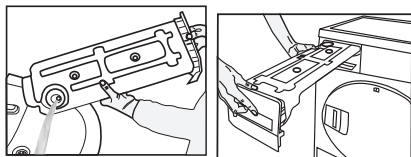

Ako se u cijevi spremnika za vodu nakupe vlakna, to uklonite ih tekućom vodom.

Vratite spremnik za vodu na njegovo mjesto.



Ako se koristi opcija izravnog ispuštanja, tada nije potrebno ispustiti vodu iz spremnika za vodu.

7.4 Čišćenje kondenzatora

Đlake i vlakna koje nije pokupio filter nakupljaju se na metalnoj površini kondenzatora iza deflektora zraka. Ova vlakna treba redovito čistiti.

Ako treperi ikona čišćenja kondenzatora, tada provjerite metalnu površinu. Ako na njoj ima vlakana, tada je očistite. Trebate je provjeravati barem svakih 6 mjeseci.

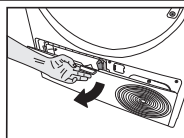

Otvorite rubnu ploču povlačenjem njenog gumba.

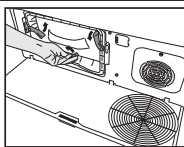

Povucite reze i otvorite poklopac deflektora zraka.

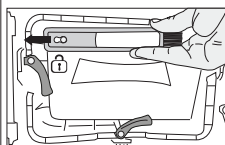

Povucite četku ulijevo i uklonite je. Za čišćenje filtra, metalne površine na kojoj se kondenzira voda i nakupljena vlakna na vratima možete očistiti četkicom.



Četkica za čišćenje nalazi se u vrećici s dokumentacijom. Izvadite četkicu iz vrećice s dokumentacijom i umetnite je na njeno mjesto na deflektoru zraka i tu je držite.

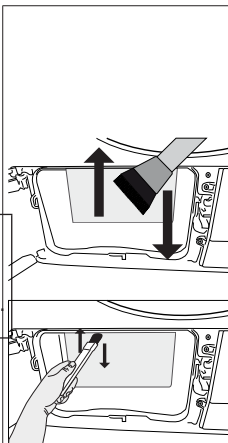

Vlakna na metalnoj površini na kojoj se kondenzira voda očistite vlažnom krpom ili četkicom na deflektoru zraka u smjeru gore-dolje. Ne čistite u smjeru lijevo-desno jer će to oštetiti metalne ploče kondenzatora. Za čišćenje možete koristiti i usisavač sa četkom. Ako usisavač nema četku, tada se ne preporučuje koristiti ga za čišćenje kondenzirane vode.

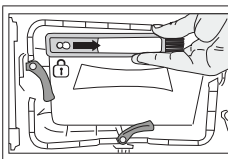

Nakon čišćenja filtra, vrata i kondenzatora, povucite četku na desno i neka se blokira na svom mjestu.

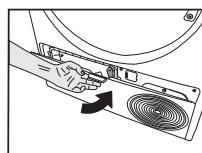

Nakon završetka postupka čišćenja, poklopac deflektora zraka vratite na njegovo mjesto, pomaknite reze tako da se zatvori i zatvorite rubnu ploču.



Možete čistiti rukom ako nosite zaštitne rukavice. Ne pokušavajte čistiti golim rukama. Krilca kondenzatora mogu ozlijediti vaše ruke. Čišćenje pokretima lijevo-desno može oštetiti krilca kondenzatora. Navedeno može izazvati probleme sa sušenjem.

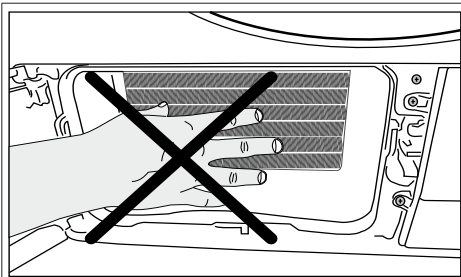

Kada se ukloni poklopac deflektora zraka, normalno je da u plastičnom dijelu ispred kondenzatora bude vode.

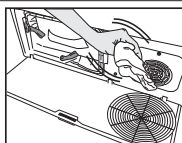

Ako na poklopcu ventilatora i na rubnoj ploči vidite dlake, uklonite ih krpom.

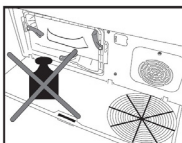

Ne naslanjajte ništa teško na rubnu ploču kada je otvorena.

OBAVIJEST

Za čišćenje bubnja ne koristite abrazivne materijale ni čeličnu vunu.

8 Rješavanje problema

Postupak sušenja traje predugo.

Možda su začepljene pore filtra vlakana (unutarnji i vanjski filter) >>> Operite filter toplom vodom i osušite. Možda je začepljena prednja strana kondenzatora. >>> Očistite prednju stranu kondenzatora. Možda je zatvorena rešetka ventilacije s prednje strane uređaja. >>> Uklonite sve predmete koji se nalaze ispred rešetke ventilacije i koji blokiraju protok zraka. Ventilacija je možda nedovoljna jer je prostor u kojem je instaliran uređaj premali. >>> Otvorite vrata ili prozore i tako spriječite da temperatura u prostoriji previše poraste. Ako postoji senzor vlage.

Na senzoru vlažnosti možda se nataložio vodeni kamenac. >>> Očistite senzor vlažnosti. Možda ste u uređaj stavili preveliku količinu rublja. >>> Nemojte preopterećivati sušilicu rublja. Rublje možda nije dobro iscijedeno. >>> Na perilici rublja koristite veću brzinu centrifuge.

Rublje je vlažno kada se izvadí nakon sušenja.

Možda ste koristili program koji ne odgovara vrsti rublja.>>> Progledajte etiketu na odjeći i odaberite program koji odgovara vrsti odjeće ili koristite dodatno vrijeme programa. Možda su začepljene pore filtra vlakana (unutarnji i vanjski filter) >>> Operite filter toplom vodom i osušite. Možda je začepljena prednja strana kondenzatora. >>> Očistite prednju stranu kondenzatora. Možda ste u uređaj stavili preveliku količinu rublja. >>> Nemojte preopterećivati sušilicu rublja. Rublje možda nije dobro iscijedeno. >>> Na perilici rublja koristite veću brzinu centrifuge.

Sušilica rublja se ne uključuje ili se program ne može pokrenuti. Sušilica rublja se ne pokreće nakon što je konfigurirana.

Strujni utikač možda nije ukopčan u strujnu utičnicu. >>> Provjerite je li strujni kabel ukopčan u strujnu utičnicu.

Vrata su možda otvorena. >>> Pripazite jesu li vrata ispravno zatvorena. Program možda nije podešen ili gumb start/pauza možda nije pritisnut. >>> Provjerite je li program podešen i da nije u položaju „Pause“ (pauza). Možda je aktivirana blokada za djecu. >>> Isključite blokadu za djecu.

Program je prijevremena završio bez razloga.

Vrata možda nisu potpuno zatvorena. >>> Pripazite jesu li vrata ispravno zatvorena. Možda je došlo do nestanka struje. >>> Za pokretanja programa pritisnite gumb start / pauza / poništi. Spremni za vodu je možda pun. >>> Ispraznite spremnik za vodu.

Odjeća se smanjila, otvrdnula ili zaprljala.

Možda ste koristili program koji ne odgovara vrsti rublja. >>> Progledajte etiketu na odjeći i odaberite program koji odgovara vrsti odjeće.

Voda kapa iz vrata.

Možda su se vlakna nakupila na unutarnjoj strani vrata i na brtvi vrata. >>> Očistite unutarnju površinu vrata i brtvu na vratima.

Vrata se sama otvaraju.

Vrata možda nisu potpuno zatvorena. >>> Gurnite vrata sve dok ne začujete zvuk zatvaranja.



Simbol upozorenja spremnika za vodu je uključen/treperi.

Spremni za vodu je možda pun. >>> Ispraznite spremnik za vodu. Možda je ispalo crijevo za odvod vode. >>> Ako je proizvod priključen izravno na odvod vode provjerite crijevo za odvod vode.

Svjetlo unutar sušilice rublja se ne uključuje. (kod modela sa svjetlom)

Sušilica možda nije uključena korištenjem gumba uključivanja/isključivanja. >>> Provjerite je li sušilica uključena.

Svjetiljka je možda u kvaru. >>> Kontaktirajte ovlaštenu servis koji treba zamijeniti svjetiljku.

Svijetli ikona ili svjetlo funkcije sprječavanja gužvanja.	
Možda je aktiviran način rada protiv gužvanja koji sprječava da se rublje u sušilici zgužva. >>> Isključite sušilicu i izvadite rublje.	
Svijetli ikona čišćenja filtra vlakana.	
<p>Filtar vlakana (unutarnji i vanjski filtari) je možda prljav. >>> Operite filtare toplom vodom i osušite.</p> <p>Na porama filtra vlakana možda se stvorio sloj koji izaziva začepljenje. >>> Operite filtare toplom vodom i osušite.</p> <p>Možda se formirao sloj koji može izazvati začepljenje pora filtra vlakana (unutarnji i vanjski filtri).<<Operite filtre u mlakoj vodi i pustite neka se osuše.>></p> <p>Filtar vlakana može nije umetnut. >>> Umetnite unutarnje i vanjske filtre na njihova mjesta..</p> <p>Ekološki prihvatljiva tkanina filtra možda nije postavljena na plastični dio te je prednji dio kondenzatora možda začepljen.>>>Ekološki prihvatljiv filtari instalirajte na plastični dio i postavite ga na kućište filtra.</p> <p>Ekološki prihvatljiv filtari možda nije zamijenjen iako simbol upozorenja svijetli. „Zamijenite filtare.“</p>	
Uređaj ispušta zvučni signal upozorenja.	
<p>Filtar vlakana može nije umetnut. >>> Umetnite unutarnje i vanjske filtre na njihova mjesta..</p> <p>Filtari uređaja možda nisu instalirani.>>> Instalirajte filtre vlakana (unutarnji i vanjski) ili ekološki prihvatljiv filtari na njihova kućišta.</p>	
Treperi ikona upozorenja kondenzatora.	
<p>Možda su vlakna začepila prednju stranu kondenzatora. >>> Očistite prednju stranu kondenzatora.</p> <p>Filtar vlakana može nije umetnut. >>> Umetnite unutarnje i vanjske filtre na njihova mjesta..</p>	
Svijetli svjetlo u sušilici. (kod modela sa svjetlom)	
Ako je sušilica rublja ukopčana u strujnu utičnicu, a pritisnut je gumb uključivanja/isključivanja te su vrata otvorena; tada se svjetlo uključuje. >>> Iskopčajte sušilicu rublja ili postavite gumb uključivanja/isključivanja u položaj isključeno.	
Wifi ikona neprekidno treperi. (za modele s funkcijom HomeWhiz)	
>>> Proizvod možda nije spojen na bežičnu mrežu. Slijedite upute za spajanje na mrežu. Uređaj kojeg proizvod koristi za spajanje na mrežu je možda u kvaru. Provjerite ga. Proizvod se možda ne spaja na mrežu zbog blizine.	
Ako na zaslonu vidite poruku „F L t“, tada slijedite donje korake.	
<p>Filtari su možda prljavi. Očistite unutarnje i vanjske filtre ili zamijenite ekološki prihvatljiv filtari.</p> <p>Ako koristite dvostruki filtari, kao unutarnji i vanjski filtari na dijelu poklopca, tada provjerite jesu li oba filtra instalirana.</p> <p>Ako koristite funkciju ekološki prihvatljivog filtra provjerite je li tkanina filtra instalirana na plastični dio. Ako nije instalirana, instalirajte je tkaninu filtra na plastični dio.</p> <p>Dio ispred kondenzatora možda je prljav. Otvorite i pregledajte dio s rubnom pločom i provjerite je li čist. Pogledajte dio „Čišćenje i održavanje“.</p>	
	Ako se problem ne riješi nakon što primijenite upute iz ovog dijela, tada kontaktirajte trgovinu u kojoj ste kupili proizvod ili ovlaštenog servisera. Nikad ne pokušavajte sami popraviti proizvod.
	Ako imate problem s uređajem, zatražite zamjenu u najbližem ovlaštenom servisu navodeći broj modela uređaja.

SAŽETAK PROIZVODA

Usklađeno s delegiranom uredbom komisije (EU) br: 392/2012

Naziv ili zaštitni znak dobavljača		BEKO
Naziv modela		B5T68243 7188236480
Nazivni kapacitet (kg)		8.0
Tip bubnja sušilice	Odušni zrak	-
	Kondenzator	•
Klasa energetske učinkovitosti ⁽¹⁾		A+++
Godišnja potrošnja energije (kWh) ⁽²⁾		176,8
Tip kontrole	Automatski	•
	Neautomatski	-
Potrošnja energije standardnog programa za pamučno rublje kod punog opterećenja (kWh)		1,44
Potrošnja energije standardnog programa za pamučno rublje kod djelomičnog opterećenja (kWh)		0,81
Potrošnja struje u modu isključeno standardnog programa za pamučno rublje kod punog opterećenja, P ₀ (W)		0,47
Potrošnja struje u modu uključeno standardnog programa za pamučno rublje kod punog opterećenja, P ₁ (W)		1,00
Trajanje moda uključeno (min)		30
Standardni program za pamučno rublje ⁽³⁾		•
Vrijeme programa standardnog programa za pamučno rublje kod punog opterećenja, T _{day} (min)		174
Vrijeme programa standardnog programa za pamučno rublje kod djelomičnog opterećenja, T _{day/2} (min)		108
Vrijeme programa s opterećenjem za 'standardni program za pamučno rublje kod punog i djelomičnog opterećenja (T ₁)		136
Razred kondenzacijske učinkovitosti ⁽⁴⁾		A
Prosječna kondenzacijska učinkovitost standardnog programa za pamučno rublje kod djelomičnog opterećenja, C _{day}		91%
Prosječna kondenzacijska učinkovitost standardnog programa za pamučno rublje kod djelomičnog opterećenja, C _{day/2}		91%
Kondenzacijska učinkovitost s opterećenjem za standardni program za pamučno rublje kod punog i djelomičnog opterećenja, C ₁		91%
Razina jakosti zvuka standardnog programa za pamučno rublje kod punog opterećenja ⁽⁵⁾		63
Ugrađeno		-

• : Da - : Ne

(1) Raspon od A+++ (najučinkovitije) do D (najmanje učinkovito)

(2) Potrošnja energije temeljena na 160 ciklusa sušenja standardnog programa za pamučno rublje kod punog i djelomičnog opterećenja te potrošnja modova sa slabijim napajanjem (koji manje troše struju). Stvarna potrošnja energije po ciklusu ovisit će o tome koliko se uređaj koristi.

(3) "Program za sušenje pamučnog rublja bez centrifugiranja" koji se koristi kod punog i djelomičnog opterećenja je standardni program sušenja na kojeg se odnose informacije na naljepnici i u sažetku, ovaj program pogodan je za sušenje normalno vlažnog rublja i to je najučinkovitiji program za pamučno rublje u pogledu uštede energije.

(4) Raspon od G (najmanje učinkoviti) do A (najučinkovitiji)

(5) Ponderirana prosječna vrijednost—L_{WA} izrađena u dB(A) re 1 pW

Spoštovani kupec,

Pred uporabo tega izdelka preberite ta navodila!

Hvala, ker ste izbrali izdelek Beko. Želimo vam zagotoviti optimalno učinkovitost tega visokokakovostnega izdelka, ki je izdelan z najsodobnejšo tehnologijo. Pred uporabo morate v celoti prebrati in razumeti ta priročnik ter dodatno dokumentacijo.

Upošteвайте vsa navedena opozorila in informacije. Tako boste zaščitili sebe in svoj izdelek pred morebitnimi poškodbami.

Shranite priročnik. Če enoto predate drugi osebi, ji priložite ta navodila.

Simboli in opombe

V navodilih za uporabo so uporabljeni naslednji simboli:



Nevarnost, ki lahko povzroči smrt ali telesne poškodbe



Preberite priročnik



Pomembne informacije ali uporabni nasveti za uporabo



Opozorilo za vroče površine



Opozorilo za električni udar



Opozorilo za nevarnost UV-sevanja



Opozorilo za oparine



Embalaza izdelka je v skladu z nacionalno okoljsko zakonodajo izdelana iz materialov, ki jih je mogoče reciklirati.



Opozorilo za požar

OBVESTILO Nevarnost, ki lahko povzroči materialno škodo na izdelku ali okolici



This product was manufactured using the latest technology in environmentally friendly conditions.

1 Varnostna navodila.....	38
1.1 Predvidena uporaba	38
1.2 Varnost otrok, ranljivih oseb in domačih živali.....	38
1.3 Električna varnost	39
1.4 Varnost pri transportu	39
1.5 Varnost pri nameščanju	40
1.6 Varnost pri uporabi	41
1.7 Varnost pri vzdrževanju in čiščenju.....	43
1.8 Varnost osvetlitve.....	43
2 Okoljevarstvena navodila	44
2.1 Skladnost s predpisi o WEEE in odlaganje odpadkov.....	44
2.2 Informacije o embalaži	44
2.3 Skladnost s standardi in informacije o preizkusih/izjava EU o skladnosti.....	44
3 Vaš sušilni stroj	45
3.1 Tehnični podatki.....	45
3.2 Splošen videz	46
3.3 Obseg dobave.....	46
4 Namestitev	47
4.1 Ustrezno mesto za namestitev	47
4.2 Odstranitev transportnih varoval.....	47
4.3 Priključitev odtočne cevi za vodo pri izdelkih s parno funkcijo	47
4.4 Nastavitev nog.....	48
4.5 Premikanje sušilnega stroja.....	48
4.6 Opozorilo glede hrupa	48
4.7 Zamenjava žarnice.....	49
5 Priprava.....	50
5.1 Perilo, primerno za sušenje v sušilnem stroju	50
5.2 Perilo, ki ni primerno za sušenje v sušilnem stroju	50
5.3 Priprava perila za sušenje	50
5.4 Kaj narediti za varčevanje z energijo.....	50
5.5 Pravilna količina perila.....	51

6 Uporaba izdelka	52
6.1 Upravljalna plošča	52
6.2 Simboli	52
6.3. Priprava sušilnega stroja	52
6.4 Izbira programa in tabela porabe	53
6.5 Pomožne funkcije	56
6.6 Opozorilni indikatorji.....	56
6.7 Zagon programa.....	57
6.8 Otroška zaščita.....	57
6.9 Spreminjanje programa med izvajanjem	57
6.10 Preklic programa	58
6.11 Zaključek programa	58
6.12 Funkcija za vonj.....	58
6.13 Splošni opis programov s paro	58
7 Vzdrževanje in čiščenje	60
7.1 Filtra za vlakna (notranji in zunanji filter) / čiščenje notranje površine vratc za polnjenje.....	60
7.2 Čiščenje senzorja	61
7.3 Praznjenje zbiralnika za vodo	61
7.4 Čiščenje kondenzatorja.....	62
8 Odpravljanje težav	64

1 Varnostna navodila

V tem razdelku so navedena varnostna navodila, ki jih je treba upoštevati, da se prepreči nevarnost telesnih poškodb ali materialne škode.

- Naše podjetje ne odgovarja za škodo, ki lahko nastane zaradi neupoštevanja teh navodil.
- Namestitev in popravilo mora vedno izvesti pooblaščen serviser.
- Uporabljajte samo originalne rezervne dele in dodatke.
- Ne izvajajte popravil ali zamenjave nobenega dela aparata, razen če je to izrecno navedeno v navodilih za uporabo.
- Ne spreminjajte aparata.



1.1 Predvidena uporaba

- Izdelek je zasnovan samo za uporabo v gospodinjstvu. Aparat ni namenjen komercialni uporabi.
- Izdelek ni zasnovan za uporabo na prostem.
- Izdelka ne nameščajte ali uporabljajte na mestih, kjer obstaja možnost zmrzovanja in/ali je izpostavljen zunanjim elementom. Zmrznjena voda v črpalki ali ceveh lahko povzroči poškodbe.
- Izdelek se lahko uporablja samo za sušenje in zračenje perila, ki je oprano z vodo in je varno za sušilni stroj.



1.2 Varnost otrok, ranljivih oseb in domačih živali

- Otroci, stari 8 let ali več, in osebe s fizičnimi, senzoričnimi ali duševnimi motnjami ali s premalo izkušnjami in znanja lahko uporabljajo ta aparat, če jih kdo nadzira ali jim svetuje o varni uporabi aparata in če poznajo tveganja, povezana z uporabo aparata. Otroci ne smejo posegati v aparat. Otroci ne smejo čistiti in vzdrževati aparata, razen če so nadzorovani.
- Otroci, mlajši od 3 let, ne smejo biti v bližini aparata, razen če so nadzorovani.
- Električni aparati so nevarni za otroke in domače živali. Otroci in domače živali se ne smejo igrati z aparatom, plezati nanj ali vstopati vanj.
- Vratca aparata morajo biti zaprta, tudi ko aparat ne deluje. Otroci ali domače živali se lahko zaklenejo v aparat in se zadušijo.
- Otroci ne smejo čistiti in vzdrževati aparata, razen če so nadzorovani.

- Embalažni material hranite zunaj dosega otrok. Nevarnost telesnih poškodb in zadušitve.
- Vse dodatke, ki se uporabljajo z aparatom, hranite zunaj dosega otrok.
- Preden zavržete izdelek, prerežite napajalni kabel in uničite vratca za polnjenje.



1.3 Električna varnost

- Med nameščanjem, vzdrževanjem, čiščenjem, popravilanjem in transportom aparat ne sme biti priklopljen.
- Če je napajalni kabel poškodovan, ga mora zamenjati pooblaščen serviser, da se preprečijo morebitne nevarnosti.
- Ne zvijte napajalnega kabla pod aparat ali za aparat. Ne postavljajte težkih predmetov na napajalni kabel. Napajalni kabel ne sme biti zapleten, stisnjen in v stiku z virom toplote.
- Za delovanje aparata ne uporabljajte podaljška, razdelilnika ali adapterja.
- Aparat se ne sme napajati prek zunanjšega stikala, kot je časovnik, in ne sme biti priključen na tokokrog, ki se redno odpira in zapira z orodjem.
- Vtič mora biti preprosto dostopen. Če to ni mogoče, mora biti električna napeljava opremljena z mehanizmom, ki je skladen z zakonodajo o električnih napeljavah in ki odklopi vse priključke z omrežnega napajanja (varovalka, stikalo, glavno stikalo itd.).
- Ne dotikajte se vtiča z mokrimi rokami.
- Ko odklapljate aparat, ne držite napajalnega kabla, ampak vtič.



1.4 Varnost pri transportu

- Pred transportom odklopite izdelek iz vtičnice, izpraznite zbiralnik za vodo in odstranite priključke za odvod vode, če obstajajo.
- Ta aparat je težek, zato ga ne premikajte sami.
- Izvedite potrebne varnostne ukrepe za preprečitev padca in prevrnitve aparata. Aparata med transportom ne izpostavljajte udarcem ali padcem.
- Ne uporabljajte štrlečih delov aparata (kot so vratca za polnjenje) za premikanje aparata.
- Aparat premikajte v pokončnem položaju. Če premikanje aparata v pokončnem položaju ni mogoče, ga med transportom nagnite na desno stran, gledano od spredaj.



1.5 Varnost pri nameščanju

- Pripravite aparat za namestitev tako, da preberete informacije v navodilih za uporabo ter poskrbite za ustrezno električno in odtočno napeljavo. Če napeljava ni primerna za namestitev, pokličite usposobljenega električarja ali vodovodarja, da uredi potrebne priključke. Te postopke mora izvesti kupec.
- Pred namestitvijo preverite, ali je aparat poškodovan. Če je aparat poškodovan, ga ne nameščajte.
- Ne odstranjajte nastavljivega stojala.
- Postavite aparat na ravno in trdo površino ter ga izravnajte z nastavljivimi nogami.
- Razmik med aparatom in tlemi se ne sme zmanjšati z materiali, kot so preproge, kosi lesa in trakovi. Prezračevalne odprtine na spodnji strani aparata ne smejo biti zamašene s preprogo.
- Aparat mora biti nameščen tako, da prezračevalne odprtine niso zamašene.
- Namestite aparat v okolje brez prahu in z dobrim prezračevanjem.
- Aparata ne nameščajte v neposredni bližini vnetljivih in eksplozivnih materialov ter ne hranite vnetljivih in eksplozivnih materialov v bližini aparata, medtem ko ta deluje.
- Aparata ne smete namestiti ob vrata, drsna vrata, zaradi katerih se vratca za polnjenje aparata ne morejo popolnoma odpreti, ali za tečajna vrata, če je tečaj aparata obrnjen proti tečajem vrat.
- Aparat namestite na mesto, ki omogoča enostavno izvajanje rednega vzdrževanja in čiščenja.
- Postavite aparat s hrbtno površino proti steni (za modele z grelnikom).
- Po namestitvi aparata se prepričajte, da hrbtna stena ni v stiku z nobenim štrlečim predmetom (vodovodna pipa, električna vtičnica itd.).
- Aparat postavite tako, da je med aparatom in robovi pohištva vsaj 1 cm prostora.
- Pri modelih z odvodnim kanalom upoštevajte pravila za priključitev odvodnega kanala, navedena v navodilih.
- Odvodni zrak ne sme biti usmerjen v odvodni kanal, ki se uporablja za odvajanje dima iz naprav, ki delujejo na plin ali druga goriva (pri modelih z odvodnim kanalom).
- Prezračevalna cev ne sme biti priključena na peč za ogrevanje ali dimniški kanal (pri modelih z odvodnim kanalom).

- Aparat priklopite v ozemljeno vtičnico, ki je zaščitena z varovalko, ki ustreza navedenemu tipu in nazivnemu toku. Ozemljitveno opremo naj namesti usposobljeni električar. Ne uporabljajte aparata brez ozemljitve v skladu z regionalnimi/nacionalnimi predpisi.
- Aparat priklopite v ozemljeno vtičnico, ki je skladna z vrednostmi napetosti, toka in frekvence, ki so navedene na tipski ploščici.
- Aparata ne priklopljajte v zrahljane, zlomljene, umazane ali mastne vtičnice, v vtičnice, ki so se snele z ležišča, ali v vtičnice, pri katerih obstaja nevarnost stika z vodo.
- Uporabiti je treba nove complete cevi, ki so priloženi aparatu. Ne uporabljajte znova starih kompletov cevi. Ne nameščajte priključkov na cevi.
- Napeljite napajalni kabel in cevi tako, da ne predstavljajo nevarnosti spotaknitve.
- Za namestitev aparata na pralni stroj je treba med obema aparatoma uporabiti pritrdilni komplet. Pritrdilni komplet mora namestiti pooblaščen serviser.
- Ko je aparat nameščen na pralni stroj, lahko skupna teža polnih aparatov znaša okrog 180 kg. Postavite aparata na trdna tla, ki lahko prenesejo takšno obremenitev.
- Pralnega stroja ni dovoljeno postaviti na sušilni stroj.

Namestitvena tabela za pralni stroj in sušilni stroj

Vrsta namestitvenega kompleta	Globina (TD = sušilni stroj, WM: pralni stroj)
Plastičen – 54/60cm z jermenom ali brez njega	60 cm TD --> WM ≥ 50 cm / 54 cm TD --> WM ≥ 45 cm
Plastičen – 46 cm z jermenom ali brez njega	46 cm TD --> WM ≥ 40 cm
S polico – 60 cm	60 cm TD --> WM ≥ 50 cm
S polico – 54 cm	54 cm TD --> WM ≥ 45 cm



1.6 Varnost pri uporabi

- Največja teža suhega perila pred pranjem je navedena v razdelku »Tehnični podatki«.
- V sušilni stroj ne dajajte neopranega perila.

- Perilo, ki je umazano s snovmi, kot so jedilna olja, aceton, alkohol, bencin, kerozin, odstranjevalci madežev, terpentin, vosek ali odstranjevalci voska, je treba pred sušenjem v sušilnem stroju oprati v topli vodi z večjo količino detergenta.
- Če se za čiščenje uporabljajo kemikalije, se sušilni stroj ne sme uporabljati.
- Gumijaste pene (pene iz lateksa), kopalnih kap, vodoodpornega tekstila, materialov in oblačil z gumijastimi oporami in blazin z vložki iz gumijaste pene ni dovoljeno sušiti v sušilnem stroju.
- Predmetov z lakom za lase, ostanki sredstev za lase ali podobnimi snovmi ni dovoljeno sušiti v sušilnem stroju.
- Izpraznite žepe oblačil in odstranite predmete, kot so vžigalice in vžigalniki.
- Če vseh predmetov ni mogoče hitro odstraniti in jih ni mogoče postaviti na mesto, kjer se lahko toplota razprši, ne ustavljajte sušilnega stroja, dokler ni sušenje zaključeno.
- Zadnji del cikla sušilnega stroja poteka brez segrevanja (cikel hlajenja), s čimer se doseže temperatura, ki ne škoduje predmetom.
- Mehčalce perila ali podobne izdelke je treba uporabljati v skladu z navodili za mehčalec perila.
- Ne uporabljajte sušilnega stroja brez filtra za vlakna.
- Ne dopustite nabiranja vlaken okoli sušilnega stroja.
- Za preprečitev povratnega vleka plina v prostoru iz naprav, ki delujejo na druga goriva, vključno z odprtim ognjem, je treba zagotoviti ustrezno prezračevanje (pri modelih z odvodnim kanalom).
- Aparata ne uporabljajte skupaj z grelniki, kot sta plinski grelnik in kamin. Lahko pride do vžiga odvodnega kanala. (pri modelih z odvodnim kanalom)
- Ne sedite na vratcih za polnjenje oziroma se ne naslanjajte nanje, ko so odprta, saj se lahko aparat prevrne.
- Ne vzpenjajte se na aparat.
- Ne postavljajte vira plamena (sveč, cigaret itd.) na aparat ali v njegovo bližino. Ne hranite vnetljivih/eksplozivnih materialov.
- Ne dotikajte se bobna, ko se vrti.
- Med delovanjem je hrbtna stena aparata vroča. Med sušenjem ali po končanem sušenju se ne dotikajte hrbtnih strani aparata. (Pri modelih s segrevanjem)
- Med dodajanjem oz. odvzemanjem perila iz sušilnika, medtem ko se program izvaja, se ne dotikajte notranje površine bobna. Površina bobna je vroča.

- Ne pritiskajte gumbov z ostrimi predmeti, kot so vilice, noži, nohti itd.
- Ne uporabljajte okvarjenega ali poškodovanega aparata. Odklopite aparat iz vtičnice (ali izklopite priključeno varovalko) in pokličite pooblaščen servis.
- Ko aparata ne uporabljate, ga odklopite iz vtičnice.



1.7 Varnost pri vzdrževanju in čiščenju

- Aparata ne perite z razprševanjem ali polivanjem vode. Za čiščenje aparata ne uporabljajte tlačnega čistilnika, parnega čistilnika, cevi ali tlačne pištole.
- Za čiščenje aparata ne uporabljajte ostrega ali abrazivnega orodja.
- Za čiščenje aparata ne uporabljajte sredstev, kot so gospodinjska čistila, mila, detergenti, gorivo, bencin, alkohol, vosek itd.
- Filter za vlakna je treba redno čistiti. Po vsakem sušenju očistite filter za vlakna in notranjo površino vratc za polnjenje.
- S sesalnikom odstranite vlakna, ki so se nabrala na rebrih uparjalnika za predalom filtra. Če uporabljate zaščitne rokavice, lahko čiščenje izvedete tudi z roko. Ne izvajajte čiščenja z golimi rokami. Na rebrih uparjalnika si lahko poškodujete roke. (Za izdelke s toplotno črpalko)
- Zaradi nevarnosti požara in eksplozije za čiščenje senzorjev ne uporabljajte raztopin, čistilnih sredstev, jeklene volne ali podobnih materialov in pripomočkov.
- Očistite odvodni kanal. (pri modelih z odvodnim kanalom)
- Ne pijte kondenzirane vode.



1.8 Varnost osvetlitve

- Če je treba zamenjati LED-lučko/žarnico, ki se uporablja za osvetlitev (pri aparatih z osvetlitvijo), se obrnite na pooblaščen servis.

2 Okoljevarstvena navodila

2.1 Skladnost s predpisi o WEEE in odlaganje odpadkov



Ta izdelek ne vsebuje nevarnih in prepovedanih snovi, navedenih v »uredbi o nadzoru odpadne električne in elektronske opreme«, ki jo je objavilo ministrstvo za okolje in urbanizacijo Republike Turčije. Izdelek je skladen s predpisi o OEEO. Izdelek je bil proizveden iz visokokakovostnih delov in materialov, ki jih je mogoče reciklirati in ponovno uporabiti. Izdelka zato ob koncu njegove življenjske dobe ne odložite med druge gospodinjne odpadke. Oddajte ga na zbirno mesto za električno in elektronsko opremo. Za informacije o teh zbirnih mestih se lahko obrnete na lokalno upravo. Z oddajo rabljenih izdelkov za recikliranje lahko pomagate varovati okolje in naravne vire.



R290 je vnetljivo hladilno sredstvo, zato zagotovite, da se sistem in cevi ne poškodujejo med delovanjem in prevozom.

Izdelka ne hranite v bližini virov toplote, saj se lahko v primeru poškodb vname.

Izdelka ne odstranjujte s sežiganjem.

2.2 Informacije o embalaži

Embalaža izdelka je v skladu z nacionalno zakonodajo izdelana iz materialov, ki jih je mogoče reciklirati. Odpadne embalaže ne odložite med gospodinjne ali druge odpadke, ampak jo oddajte na zbirna mesta za embalažo, ki jih določijo lokalne oblasti.

2.3 Skladnost s standardi in informacije o preizkusih/izjava EU o skladnosti



Faze razvoja, proizvodnje in prodaje tega izdelka potekajo v skladu z varnostnimi pravili, navedenimi v vseh povezanih navodilih Evropske unije.

3 Vaš sušilni stroj

3.1 Tehnični podatki

SL

Mišina (nastavljiva)	84,6 cm / 86,6 cm*
Širina	59,8 cm
Globina	60,5 cm
Količina perila (maks.)	8 kg**
Neto teža (\pm %10)	44 kg
Napetost	Glejte tipsko tablico***
Moè	
Koda modela	

* Najm. višina: višina z zaprtim nastavljivim stojalom.

Najv. višina: višina z nastavljivim stojalom, odprtim na največji višini.

** Teža suhega perila pred pranjem.

*** Ploščica s podatki je pod vratci na sušilnem stroju.



Zaradi povečanja kakovosti sušilnega stroja se lahko tehnični podatki spremenijo brez predhodnega obvestila.

Slike v tem priročniku so shematske in se morda ne ujemajo popolnoma z izdelkom. Vrednosti, priložene sušilnemu stroju ali navedene v priloženih dokumentih, so laboratorijski odčitki v skladu z ustreznimi standardi. Te vrednosti se lahko razlikujejo glede na način uporabe in okoljske pogoje.

3.2 Splošen videz

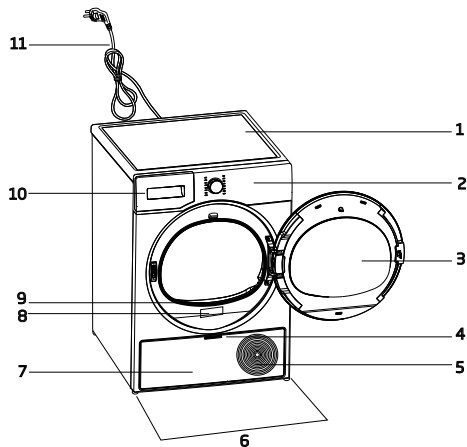

1. Zgornja plošča
2. Upravljalna plošča
3. Vratca za polnjenje
4. Ročaj spodnje plošče
5. Prezračevalna mreža
6. Nastavljive noge
7. Spodnja plošča
8. Ploščica s podatki
9. Filter za vlakna
10. Predal za zbiralnik za vodo
11. Napajalni kabel

3.3 Obseg dobave

	1. Cev za odvod vode*		6. Pokrov za polnjenje z vodo*
	2. Rezervna goba za predal filtra*		7. Čista voda*
	3. Uporabniški priročnik		8. Dišavne kapsule*
	4. Košara za sušenje*		9. Krtača*
	5. Uporabniški priročnik za košaro za sušenje*		10. Filtrirna krpa*

*Izbirno – morda ni vključeno, odvisno od modela.

4 Namestitev



Najprej preberite »Varnostna navodila«!

Preden se posvetujete z najbližjim pooblaščenim servisom za namestitev sušilnega stroja, preberite informacije v navodilih za uporabo ter poskrbite za ustrezno električno in vodovodno napeljavo. Če napeljava ni ustrezna, pokličite električarja in vodovodarja, da uredite potrebne dovode.



Odgovornost kupca je, da pripravi mesto za namestitev sušilnega stroja ter napeljavo za elektriko in odpadno vodo.



Pred namestitvijo preverite, ali je sušilni stroj poškodovan. Če je sušilni stroj poškodovan, ga ne namestite. Poškodovani izdelki so tveganje za vašo varnost. Pred uporabo sušilnega stroja počakajte 12 ur.

OPOMBA

Izdelek vsebuje hladilno sredstvo. Če ga začnete uporabljati takoj po transportu, se lahko poškoduje. Izdelek mora po vsakem premikanju mirovati 12 ur.

- Ko je sušilni stroj nameščen, morajo povezave ostati stabilne. Po namestitvi sušilnega stroja se prepričajte, da zadnja stena ni v stiku z nobenim štrlečim predmetom (vodovodna pipa, električna vtičnica itd.).
- Sušilni stroj postavite tako, da je med izdelkom in robovi pohištva vsaj 1 cm prostora.
- Sušilni stroj je primeren za delovanje pri temperaturi od +5 °C do +35 °C. Če ga uporabljate zunaj tega temperaturnega območja, lahko pride do napak v delovanju in poškodb sušilnega stroja.
- Sušilni stroj ne sme biti nameščen s hrbtno stranjo ob steno.



Ne postavite sušilnega stroja na napajalni kabel.

*** Če sistem v vašem izdelku ne vsebuje sredstva R290, prezrite naslednje opozorilo.**



Sušilni stroj vsebuje hladilno sredstvo R290.* R290 je hladilno sredstvo, ki je okolju prijazno, ampak vnetljivo.* Poskrbite, da je vhod zraka sušilnega stroja odprt in dobro prezračevan.* Sušilnemu stroju ne približujte možnih virov plamena.*

4.1 Ustrezno mesto za namestitev

- Sušilni stroj namestite na stabilno in ravno površino.
- Sušilni stroj je težek. Ne premikajte ga sami.
- Sušilni stroj uporabljajte v okolju brez prahu in z dobrim prezračevanjem.
- Razmik med sušilnim strojem in tlemi se ne sme zmanjšati z materiali, kot so preproge, kosi lesa in trakovi.
- Ne prekrivajte prezračevalne mreže sušilnega stroja.
- V bližini okolja namestitve sušilnega stroja ne sme biti vrat, ki jih je mogoče zakleniti, drsnih vrat ali tečajnih vrat, ki bi lahko blokirala odpiranje vratc za polnjenje.

4.2 Odstranitev transportnih varoval

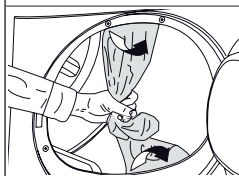

Pred prvo uporabo izdelka odstranite transportna varovala.

4.3 Priklučitev odtočne cevi za vodo pri izdelkih s parno funkcijo

Namesto rednega praznjenja zbiralnika za vodo se lahko zbrana voda odvaja neposredno po odtočni cevi, ki je priložena izdelku.

OPOMBA

Če je sušilni stroj opremljen s funkcijo razprševanja pare, upoštevajte spodnjo shemo za priključitev odvoda vode.

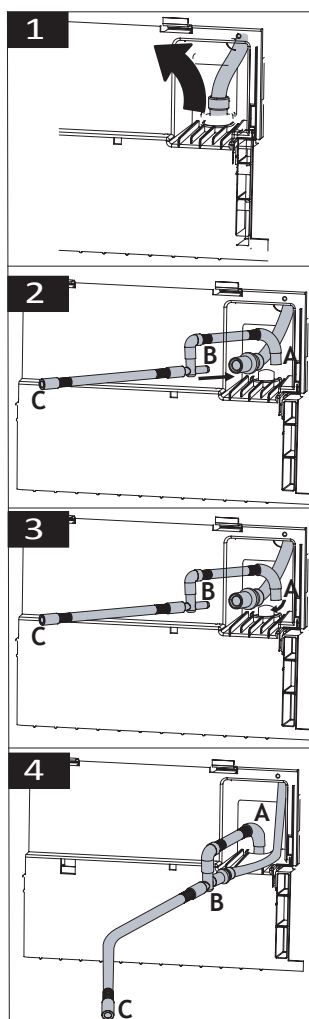

- 1 Z roko povlecite cev na zadnji strani sušilnega stroja, da jo odklopite z mesta priključitve. Za odstranitev cevi ne uporabite nobenega orodja.
- 2 Namestite konec B odtočne cevi za vodo, ki je priložena stroju, na konec cevi, ki ste jo odstranili s stroja.
- 3 Namestite konec A odtočne cevi za vodo, ki je priložena stroju, na mesto, kjer ste odstranili cev na sušilnem stroju.

- 4 Pritrdite konec C odtočne cevi za vodo neposredno na odvod odpadne vode ali odtok.

OPOMBA

Cev za odvod vode mora biti pritrjena na višini največ 80 cm. Poskrbite, da se cev za odvod vode med odtokom in sušilnim strojem ne zaplete, zmečka ali stisne.

Cev mora biti priključena tako, da se ne odklopi s svojega mesta. Voda, ki izteka, lahko povzroči škodo.

Ne podaljšujte odtočne cevi za vodo.

Preverite, ali voda teče z ustreznim pretokom. Odtočni vod ne sme biti zaprt ali zamašen.

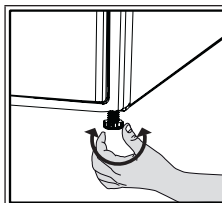

Če je izdelku priložen komplet dodatkov, preverite podrobna navodila.

4.4 Nastavitev nog

Prilagajajte noge z vrtenjem levo in desno, dokler sušilni stroj ne stoji ravno in trdno.

4.5 Premikanje sušilnega stroja

- Iztočite vso vodo iz sušilnega stroja.
- Če je izdelek priključen neposredno na odtok, odstranite cevne priključke.



Priporočamo, da sušilni stroj premikate v pokončnem položaju. V nasprotnem primeru nagnite sušilni stroj na desno stran, gledano od spredaj, in ga premaknite. Pred uporabo sušilnega stroja počakajte 12 ur.

4.6 Opozorilo glede hrupa

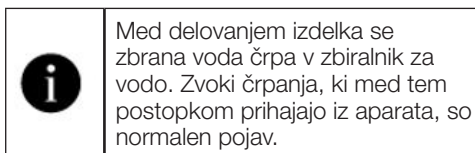

4.7 Zamenjava žarnice

Če ima vaš sušilni stroj lučko za osvetlitev bobna:

Če je treba zamenjati žarnico/LED-lučko, ki se uporablja za osvetlitev sušilnega stroja, se posvetujte s pooblaščenim servisom.

Žarnica v tem izdelku ni primerna za domačo razsvetljavo. Predvidena uporaba te lučke je zagotovitev varnega nalaganja perila v sušilni stroj. Lučke, ki se uporabljajo v tem aparatu, so odporne proti velikim fizičnim obremenitvam, kot so temperature nad 50 °C.

5 Priprava



Najprej preberite »Varnostna navodila«!

5.1 Perilo, primerno za sušenje v sušilnem stroju

OPOMBA

Perilo, ki ni varno za sušilni stroj, se lahko med sušenjem poškoduje. Lahko povzroči tudi poškodbe aparata. Upoštevajte navodila na etiketah na perilu, ki ga želite sušiti. Sušite samo perilo, ki ima na etiketi napis »varno za sušilni stroj«.



Ni primerno za sušilni stroj

5.2 Perilo, ki ni primerno za sušenje v sušilnem stroju

OPOMBA

Spodnjega perila s kovinskimi oporami ni dovoljeno sušiti v sušilnem stroju. Če se te kovinske opore zrahljajo in iztrgajo iz oblačila, lahko poškodujejo stroj. Občutljivih vezenin, bombažnih in svilenih oblačil, oblačil, izdelanih iz občutljivih in dragocenih tkanin, oblačil, ki ne dihajo, in zaves iz tila ni dovoljeno sušiti v sušilnem stroju.

5.3 Priprava perila za sušenje

OPOMBA

Predmeti, kot so kovanci, kovinski deli, igle, žebliji, vijaki, kamni itd., lahko poškodujejo sklop bobna izdelka ali povzročijo težave pri delovanju, zato preverite vse perilo, ki ga boste naložili v izdelek. Perilo s kovinskimi dodatki, kot so zadrge, sušite tako, da ga obrnete z notranjo stranjo navzven. Zaprite zadrge, kavlje in zaponke, zapnite gumbe na prevlekah, zavežite tekstilne pasove in pasove predpasnikov.

5.4 Kaj narediti za varčevanje z energijo

- Pri pranju perila uporabite najvišjo možno stopnjo ožemanja. Tako lahko skrajšate čas sušenja in zmanjšate porabo energije. Razvrstite perilo glede na vrsto in debelino. Sušite iste vrste perila skupaj. Kuhinjske krpe in namizni prti se na primer sušijo hitreje kot kopalniške brisače.
- Upoštevajte priporočila v uporabniškem priročniku za izbiro programa.
- Med sušenjem ne odpirajte vratc za polnjenje, če to ni potrebno. Če morate odpreti vratca za polnjenje, naj ne bodo odprta predolgo.
- Med delovanjem sušilnega stroja ne dodajajte mokrega perila.
- Pred in po vsakem sušenju očistite filter za vlakna.
- Pri kondenzacijskih modelih morate očistiti kondenzator vsaj enkrat na mesec ali po vsakih 30 sušenjih.
- Poskrbite, da so filtri čisti. Za podrobnosti glejte poglavje o vzdrževanju in čiščenju.
- Pri modelih z odvodnim kanalom upoštevajte pravila za priključitev odvodnega kanala, navedena v navodilih, in očistite odvodni kanal.
- Med sušenjem zagotovite ustrezno prezračevanje okolja, v katerem je sušilni stroj.
- Pri modelih s toplotno črpalko preverite kondenzator vsaj vsakih šest mesecev in ga očistite, če je umazan.

- Če uporabljate okolju prijazen filter, vam filtra ni treba čistiti po vsakem ciklu. Ko na zaslonu sveti ikona za okolju prijazen filter, zamenjajte filtrirno krpo.

5.5 Pravilna količina perila

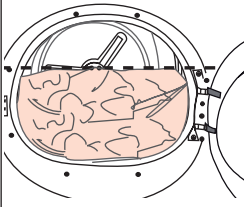
OPOMBA	
	<p>Če perilo v izdelku preseže največjo zmogljivost, izdelek morda ne bo pravilno deloval, in lahko pride do materialne škode ali poškodb izdelka. Upoštevajte največjo količino perila za vsak program.</p>

Spodnje teže so navedene kot primeri.

Perilo	Pribl. teža (g)*	Perilo	Pribl. teža (g)*
Bombažna posteljnina (dvojna velikost)	1500	Bombažna obleka	500
Posteljnina (enojna velikost)	1000	Obleka	350
Rjuha (dvojna velikost)	500	Džins	700
Rjuha (enojna velikost)	350	Robec (10 kosov)	100
Velik namizni prt	700	Majica s kratkimi rokavi	125
Majhen namizni prt	250	Bluza	150
Čajni prtček	100	Bombažna srajca	300
Kopalniška brisača	700	Srajca	200
Brisača za roke	350		

*Teža suhega perila pred pranjem.

6 Uporaba izdelka

6.1 Upravljalna plošča

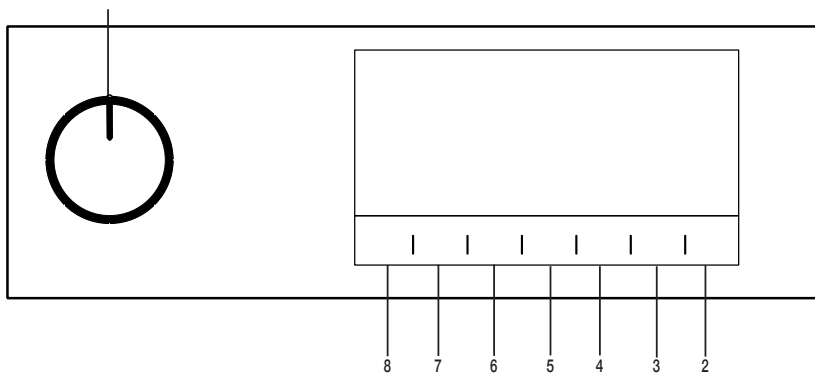

1. Gumb za vklop/izklop/izbiro programa
2. Gumb za zagon/stanje pripravljenosti
3. Gumb za izbiro končnega časa
4. Gumb za izbiro pare
5. Gumb za izbiro nizke temperature in časovnega programa
6. Gumb za izbiro zvočnega opozorila in otroške zaščite
7. Gumb za izbiro preprečevanja mečkanja/gumb za osvetlitev bobna
8. Gumb za izbiro stopnje suhosti

6.2 Simboli



6.3. Priprava sušilnega stroja

- Vključite sušilni stroj v električno omrežje.
- Odprite vratca za polnjenje.
- Vstavite perilo v sušilni stroj. Pazite, da se perilo ne zatakne v vratih sušilnega stroja.
- Potisnite in zaprite vratca za polnjenje.

OPOMBA

Pazite, da se perilo ne zatakne v vratih sušilnega stroja. Vratca za polnjenje ne zapirajte na silo.

- Z gumbom za vklop/izklop/izbiro programa izberite želeni program; stroj se vklopi.



Izbira programa z gumbom za vklop/izklop/izbiro programa še ne pomeni zagona programa. Za zagon programa pritisnite gumb za zagon/stanje pripravljenosti.

6.4 Izbira programa in tabela porabe

SL					
Tabela ciklov funkcij z uporabo pare					
Programi	Opis programa	Količina perila (kg)	Hitrost vrtenja pralnega stroja (obr/min)	Čas sušenja (minute)	Čas sušenja s paro
Pripravljeno za nošenje*	Je cikel, katerega cilj je zmanjšati mečkanje srajc in majic, s funkcijo pare. Ta cikel običajno odpravi potrebo po likanju športnih srajc po sušenju. Odstotek preprečevanja mečkanja se lahko razlikuje glede na teksturo in debelino izdelka, ki ga želimo posušiti. Priporočljivo je uporabljati ta cikel, s kombiniranjem istih vrst tkanin.	1,5 (6 kosi)	800	-	90
		1 (3 kosi)	800	-	70
		0,3 (1 kos)	800	-	50
Osveženo s paro	Osveži oblačila s funkcijo pare in odstrani neželene vonjave. Uporabljajte samo s suhimi oblačili.	1,5 (6 kosi)	-	-	35
		1 (3 kosi)	-	-	31
		0,3 (1 kosi)	-	-	23
Mešano(Dnevno)	Uporabite ta program za sušenje neobarvanegaperila iz bombaža in sintetike skupaj.S tem programom lahko sušite oblačila za šport in fitness.	4	1000	115	120
Kavbojke	S tem programom lahko sušite hlače, krila, srajce in jakne iz jeansa.	4	1200	130	135
Bombaž	S tem ciklom se lahko sušijo bombažne tkanine, ki so odporne proti toploti. Izbrati je treba nastavev sušenja, ki je ustrezna za debelino perila in zeleno stopnjo suhosti.	8	1000	184	189
Bombaž eko	Enoslojne običajne bombažne tkanine se sušijo na čim bolj varčen način.	8	1000	174	179
Sintetika	S tem ciklom se lahko sušijo vse sintetične tkanine. Izbrati je treba nastavev sušenja, ki je ustrezna za zeleno stopnjo suhosti.	4	800	70	75

Tabela ciklov funkcij brez uporabe pare

Bombaž Pripravljeno za likanje	Enoslojne običajne bombažne tkanine se posušijo kot rahlo vlažne, da so pripravljene za likanje.	8	1000	139	-
Program za volno(WoolProtect)	Uporabite ta program za volnena oblačila, oprana v skladu z navodili. Priporočamo, da oblačila ob koncu programa odstranite iz sušilnika.	1,5	600	148	-
Noč (Night)	V tem programu je raven emisije hrupa v okolje najnižja. Ta program omogoča tiho sušenje oblačil iz bombaža ali sintetičnih mešanic.	8	1000	240	-
Posteljina/Perje	Lahko sušite prešita oblačila s perjem ali vlakni kot edini kos perila, če imajo oznako, da so primerna za strojno sušenje. Kot edini kos perila lahko sušite velike rjuhe, blazine in plašče. Plašče in jopiče sušite tako, da jih obrnete navzven.	-	800	165	-
Oblačila za zunaj/športna oblačila (Goretex)	Za sušenje oblačil, izdelanih iz sintetičnih, bombažnih ali mešanih vlaken, kot so funkcionalni jopiči, dežni plašči itd. Pred sušenjem jih obrnite navzven.	2	1000	135	-
Programi s časovno nastavitvijo	Izberete lahko med programi dolžine 10 in 160 minut, da bi pri nizki temperaturi dosegli želeno stopnjo sušenja. V tem programu sušilni stroj deluje nastavljeni čas, neodvisno od vlažnosti perila.	-	-	-	-
Higienska osvežitev	Ta program lahko uporabite za suho perilo in oblačila, za katera želite zagotoviti higieno brez pranja. S segrevanjem zagotovi visoko higieno suhih tkanin.	1,5	-	120	-
Higiensko sušenje	To je program, s katerim lahko sušite perilo, za katerega želite zagotoviti, da je posebej čisto (otroška oblačila, spodnje perilo, brisače itd.). S segrevanjem zagotovi visoko higieno tkanin.	5	800	200	-
Ekspresno	S tem programom lahko posušite bombažna oblačila, ki ste jih v pralnem stroju centrifugirali z največjo hitrostjo.	0,5	1200	30	-

Poraba električne energije				
Programi	Količina perila (kg)	Hitrost vrtenja pralnega stroja (obr/min)	Približna vrednost preostale vlažnosti	Poraba električne energije kWh
Bombaž eko**	8	1000	60%	1,44
Bombaž Pripravljeno za likanje	8	1000	60%	1,10
Sintetika Pripravljeno za zlaganje	4	800	40%	0,55
	Program "Bombaž eko" pri polnem ali delno naloženem stroju je standardni program za sušenje, na katerega opozarjajo informacije na etiketah in opisih izdelkov. Ta program je primeren za sušenje običajnega perila iz bombaža in je energijsko najučinkovitejši program za sušenje bombaža.			
	»Če redno sušite največjo polnitev (8 kg) bombaža, priporočamo, da priključite odvodno cev, s čimer preprečite ustavljanje sušilnika med ciklom zaradi praznjenja posode« (glejte poglavje »Priključitev na odvod«).			
*Sposobnost cikla 'Ready to Wear (Pripravljeno za nošenje)', da pripravi srajce iz 100 % bombaža, 100 % poliestra, 100 % viskoze in 56 % bombaža - 44 % poliestra v stanje za nošenje (učinek preprečevanja mečkanja), je odobril neodvisni inštitut za testiranje tekstila v Evropi. Po želji lahko likate ovratnik, manšete ali rokave.				

** : Energijska nalepka: standardni program (EN 61121). Vrednosti v tabeli so določene skladno s standardom EN 61121. Dejanska vrednost porabe lahko odstopa od vrednosti v tabeli v odvisnosti od vrste perila, hitrosti ožemanja, okoljskih pogojev in napetosti.



Allergy UK je blagovna znamka Britanskega združenja za alergije. Odobritveni pečat je ustvarjen za usmerjanje ljudi, ki zahtevajo nasvet, da zadevni izdelek znatno zmanjšuje

količino alergenov v okolju, v katerem so alergiki, ali da izdelek omejuje/zmanjšuje/odpravlja alergene. Namen je zagotoviti dokaz, da so bili izdelki znanstveno preizkušeni ali analizirani za zagotovitev merljivih rezultatov.

6.5 Pomožne funkcije

Stopnja suhosti

Gumb za stopnjo suhosti se uporablja za nastavitev zelene suhosti. Trajanje programa se glede na izbiro lahko spreminja.



To funkcijo lahko aktivirate samo pred pričetkom izvajanja programa.

Preprečevanje mečkanja

Funkcijo preprečevanja mečkanja lahko vklopite in izklopite z gumbom za izbiro preprečevanja mečkanja. Če ne boste perila odstranili takoj po zaključenem programu, lahko s funkcijo preprečevanja mečkanja preprečite mečkanje perila.

Zvočno opozorilo

Ko je program zaključen, zaslišite zvočno opozorilo. Če ne želite zvočnega opozorila, pritisnite gumb za zvočno opozorilo. Ko pritisnete gumb za zvočno opozorilo, se lučka izklopi in ob zaključku programa ni zvočnega opozorila.



To funkcijo lahko izberete pred zagonom programa ali po zagonu programa.

Nizka temperatura

To funkcijo lahko aktivirate samo pred zagonom programa. To funkcijo lahko aktivirate, če želite sušiti perilo pri nižji temperaturi. Po aktiviranju se trajanje programa podaljša.

Končni čas

S to funkcijo lahko podaljšate končni čas programa do 24 ur.

1. Odprite vrata za polnjenje in položite perilo v boben.
2. Izberite program sušenja.
3. Pritisnite gumb za izbiro končnega časa in nastavite zeleno zakasnitev. Vklopi se LED-lučka za končni čas. (Če tipko pritisnete in zadržite, se zakasnitev ponastavi.)
4. Pritisnite gumb za zagon/stanje pripravljenosti. Začne se odštevanje končnega časa. Znak »:« na sredini prikazane zakasnitve utripa.



Perilo lahko dodajate in odvezmate do izteka končnega časa. Na zaslonu je vsota normalnega časa sušenja in končnega časa. Ob koncu odštevanja se LED-lučka za končni čas izklopi, začne se sušenje in vklopi se LED-lučka za sušenje.

Spreminjanje končnega časa

Če želite med odštevanjem spremeniti trajanje: Začasno ustavite program ter zavrtite gumb za vklop/izklop/izbiro programa in prekličite program. Izberite zeleni program in ponovite izbiro končnega časa.

Preklic funkcije končnega časa

Če želite preklicati odštevanje končnega časa in takoj zagnati program:

Začasno ustavite program ter zavrtite gumb za vklop/izklop/izbiro programa in prekličite program. Izberite zeleni program in pritisnite gumb za zagon/premor.

Osvetlitev bobna

S pritiskom tega gumba lahko vklopite in izklopite osvetlitev bobna. Osvetlitev se vklopi ob pritisku gumba in se po določenem času izklopi.

6.6 Opozorilni indikatorji



Opozorilni indikatorji se lahko razlikujejo glede na model sušilnega stroja.

Čiščenje filtra

Ko je program zaključen, se vklopi opozorilni indikator za čiščenje filtra.

Zbiralnik za vodo

Če se zbiralnik vode napolni med izvajanje programa, začne utripati opozorilna lučka in stroj preklopi v stanje mirovanja. V tem primeru izlijte vodo iz zbiralnika in zaženite program s pritiskom na tipko Start/Mirovanje. Opozorilni indikator se izklopi in program se nadaljuje.

Čiščenje predala filtra/ izmenjevalnika toplote

Opozorilni simbol utripa in vas tako opozarja, da je treba očistiti predal filtra.

6.7 Zagon programa

Za zagon programa pritisnite gumb za zagon/stanje pripravljenosti.

Vklopita se indikatorja za zagon/stanje pripravljenosti in sušenje, kar prikazuje zagon programa.

6.8 Otroška zaščita

Sušilnik ima otroško zaščito, ki preprečuje prekinjanje poteka programa s pritiskanjem gumbov med izvajanjem programa. Ko je otroška zaščita aktivirana, so na plošči deaktivirani vsi gumbi razen gumba za vklop/izklop/izbiro programa.

Pritisnite gumb za zvočno opozorilo za 3 sekunde, da aktivirate otroško zaščito.

Varnostno zaporo za otroke deaktivirajte, da boste lahko zagnali nov program ob zaključku trenutnega oziroma spremenili nastavitve trenutno delujočega programa. Funkcijo varnostne zapore za otroke deaktivirate s ponovnim pritiskom iste kombinacije tipk za 3 sekunde.



Ko je otroška zaščita aktivirana, na zaslonu sveti opozorilni indikator otroške zaščite.

Ko je otroška zaščita aktivna:

Med delovanjem sušilnega stroja ali v stanju pripravljenosti se ob spremembi položaja gumba za izbiro programa simboli indikatorjev ne bodo spremenili.



Ko sušilni stroj deluje in je otroška zaščita aktivna, stroj ob vrtenju gumba za izbiro programa dvakrat zapiska. Če je otroška zaščita deaktivirana, preden je gumb za izbiro programa obrnjen na prvotno mesto, se program zaključi, ker je gumb za izbiro programa premaknjen.

6.9 Spreminjanje programa med izvajanjem

Po začetku delovanja sušilnega stroja lahko izbrani program sušenja perila kadar koli spremenite.

- Na primer začasno ustavite program ter zavrtite gumb za vklop/izklop/izbiro programa, da izberete program Posebej suho namesto programa Sušenje za likanje.
- Za zagon programa pritisnite gumb za zagon/stanje pripravljenosti.

Dodajanje in odvzemanje perila med mirovanjem

Če želite med izvajanjem programa dodati ali odstraniti perilo:

- Pritisnite gumb za zagon/stanje pripravljenosti, da sušilni stroj preide v stanje pripravljenosti. Sušenje se prekine.
- V stanju mirovanja odprite vratca za polnjenje, dodajte ali odvezemite perilo, nato pa vratca znova zaprite.
- Za zagon programa pritisnite gumb za zagon/stanje pripravljenosti.

	<p>Perilo, dodano med sušenjem, se bo pomešalo z že posušenim perilom, zato bo perilo ob koncu sušenja morda še vedno vlažno. Perilo lahko med sušenjem dodate ali odvzamete kolikokrat želite. Vendar pa boste s tem večkrat prekinili postopek sušenja, zaradi česar se bo čas sušenja podaljšal in povečala se bo poraba energije. Zato priporočamo, da perilo dodajate pred pričetkom izvajanja programa sušenja. Če z vrtenjem gumba za izbiro programa izberete nov program, medtem ko je sušilni stroj v stanju pripravljenosti, se trenutni program zaključí.</p>
--	---

	<p>Med dodajanjem oz. odvzemanjem perila iz sušilnika, medtem ko se program izvaja, se ne dotikajte notranje površine bobna. Površina bobna je vroča.</p>
--	---

6.10 Preklíc programa

Če želite med delovanjem sušilnega stroja iz kakršnega koli razloga preklicati program in zaključiti sušenje, začasno ustavite program ter zavrtite gumb za vklop/izklop/izbiro programa; program se zaključí.

	<p>Ko preklíčete program med delovanjem stroja, bo notranje sušilnega stroja zelo vroča, zato zaženite osvežitveni program, da se stroj ohladi.</p>
--	---

6.11 Zaključek programa

Ko se program konča, se v indikatorju nadaljevanja programa vklopijo LED-lučke za konec/preprečevanje mečkanja in za opozorilo za čiščenje filtra za vlakna. Vratca za polnjenje lahko odprete in sušilni stroj je pripravljen za naslednji postopek. Obrnite gumb za vklop/izklop/izbiro programa v položaj On/Off (Vklop/izklop), da izklopite sušilni stroj.

	<p>Če je aktiven način za preprečevanje mečkanja in perila iz bobna ne boste odstranili takoj po zaključku programa, se za 2 uri aktivira funkcija preprečevanja mečkanja, ki preprečuje mečkanje perila v stroju. Boben sušilnega stroja se bo vrтел v 10-minutnih intervalih, kar bo vaše perilo zaščitilo pred mečkanjem.</p>
---	--

6.12 Funkcija za vonj

Če je sušilni stroj opremljen s funkcijo za vonj, za uporabo te funkcije preberite priročnik ProScent.

6.13 Splošni opis programov s paro

Parni cikli

Funkcijo pare lahko uporabljate v ciklih, ki so na plošči stroja označeni z modro črto. Ko uporabljate cikel z aktivno funkcijo pare, morate uporabljati sušilnik za razvrščanje oblačil glede na njihovo vrsto in debelino. V tem ciklusu ne sušite volne, usnja ali oblačil, ki vsebujejo kovinske dele. Med generiranjem pare v parnih ciklih lahko nastane dodaten hrup. Rezultat postopkov preprečevanja mečkanja in odstranjevanja vonjav se lahko razlikuje glede na vrsto in količino perila, ter izbrani cikel. Po zaključku parnih ciklov je treba perilo takoj vzeti iz stroja in obesiti na obešalniki.

Priprava stroja

Rezervoar za paro je treba napolniti pred prvo uporabo ciklov, ki delujejo s paro. Zato morate pri prvi uporabi stroja perilo sušiti s ciklom, ki deluje s paro, ali ciklom z neaktivno funkcijo pare.

Kako aktivirati parni cikel:

Ko vklopite stroj in zavrtite gumb za izbiro ciklov na cikel 'Ready to Wear (Pripravljeno za nošenje)' ali 'Steam Refresh (Osveženo s paro)', zasveti kazalnik, prikazan na spodnji sliki.



Ta simbol označuje, da lahko cikel sušenja izvajate z največjo obremenitvijo 1,5 kg (6 kosov). Če želite sušiti 1 kos ali 3 kose perila, se morate na zaslonu dotakniti možnosti 'Steam (Para)', da naredite zahtevane nastavitve v nastavitvah količine obremenitve.



3 kosi



1 kos

Ko izvedete potrebne nastavitve, lahko začnete cikel s pritiskom na gumb Start/Hold (Zagon/Zadržano).

Če želite aktivirati funkcijo pare v ciklih Blend (Mešano), Jeans (Denim), Cotton (Bombaž), Economic Cotton (Bombaž ekonomično) in Synthetic (Sintetika), morate na zaslonu pritisniti možnost 'Steam (Para)'. Ko pritisnete ta gumb, se bo aktivirala funkcija pare, prikazal se bo spodnji simbol in trajanje cikla se bo spremenilo.



Cikel lahko začnete s pritiskom na gumb Start/Hold (Zagon/Zadržano), ko vidite prikazan simbol in funkcija pare je aktivirana.



Če je parni rezervoar prazen, bo spodnja ikona utripala. Za polnjenje posode je potrebno perilo sušiti v ciklu, pri čemer je funkcija pare neaktivna.



7 Vzdrževanje in čiščenje



Najprej preberite »Varnostna navodila«!

7.1 Filtra za vlakna (notranji in zunanji filter) / čiščenje notranje površine vratc za polnjenje

Lasje in vlakna, ki se med sušenjem ločijo od perila, se zbirajo v filtru za vlakna.



Po vsakem sušenju očistite filter za vlakna in notranjo površino vratc za polnjenje.

OPOMBA

Sušilni stroj ima 2 filtra za vlakna, pri čemer je eden nameščen znotraj drugega. Izdelek ne sme delovati brez filtrov za vlakna.

Čiščenje filtra za vlakna:

- Odprite vratca za polnjenje.
- Primite prvi del (notranji filter) dvodelnega filtra za vlakna in ga odstranite tako, da ga povlečete navzgor.

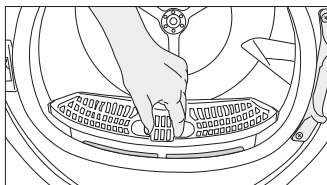

- Odstranite drugi del (zunanji filter) tako, da ga povlečete navzgor.

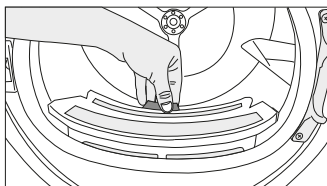

Pazite, da lasje, vlakna in bombažne kroglice ne padejo v režo, kjer sta nameščena filtra.

- Odprite oba filtra za vlakna (zunanjega in notranjega) in z rokami ali krtačo na usmerniku zraka odstranite vlakna. Lase v

filtrih lahko očistite s sesalnikom.

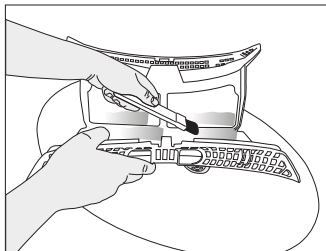
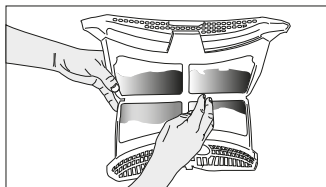
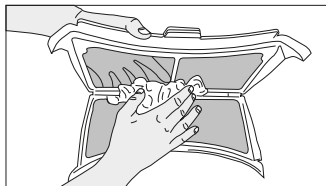

- Oba filtra očistite pod vodo, ki teče v nasprotni smeri nabiranja vlaken, ali z mehko krtačo. Posušite filter, preden ga namestite nazaj.

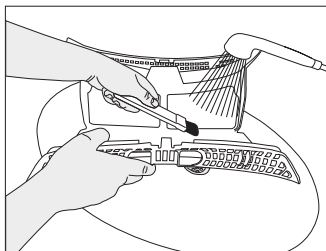
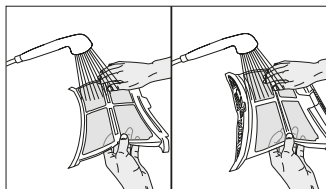

- Vstavite en filter za vlakna na drugega in ju namestite nazaj na njuno mesto.

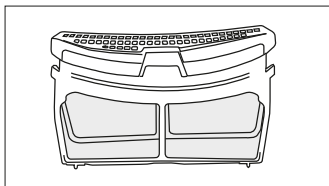

- Očistite notranjo površino vratc za polnjenje in tesnilo z mehko vlažno krpo ali krtačo na usmerniku zraka.

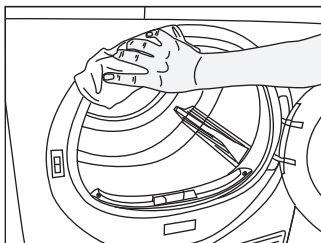
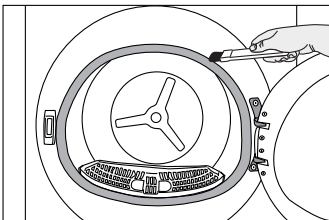
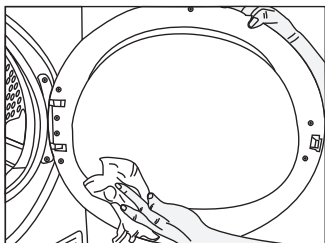

7.2 Čiščenje senzorja

Sušilni stroj ima senzorje vlažnosti, ki zaznavajo, ali je perilo suho.

Postopek čiščenja senzorjev:

Odprite vratca za polnjenje sušilnega stroja.

Če je stroj zaradi sušenja vroč, počakajte, da se ohladi.

Očistite kovinske površine senzorja z mehko krpo, navlaženo s kisom, in jih nato posušite.



Kovinske površine senzorja očistite 4-krat na leto.

Za čiščenje kovinskih površin senzorjev ne uporabljajte kovinskih pripomočkov.



Zaradi nevarnosti požara in eksplozije za čiščenje senzorjev ne uporabljajte raztopin, čistilnih sredstev ali podobnih pripomočkov.

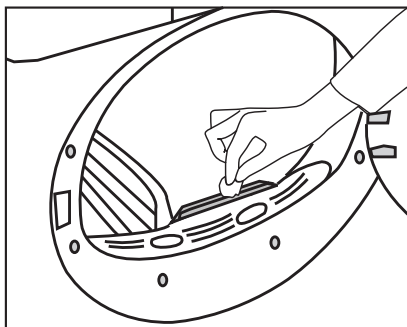

7.3 Praznjenje zbiralnika za vodo

Med sušenjem se vlaga odstranjuje iz perila in kondenzira. Voda se nato zbira v zbiralniku za vodo. Po vsakem sušenju izpraznite zbiralnik za vodo.



Kondenzirana voda ni pitna!
Ne odstranjajte zbiralnika za vodo med izvajanjem programa!

Če ne izpraznite zbiralnika za vodo, bo med naslednjimi sušenji stroj nehal delovati zaradi polnega zbiralnika za vodo in utripala bo opozorilna ikona zbiralnika za vodo. V tem primeru izpraznite zbiralnik za vodo in za nadaljevanje sušenja pritisnite gumb za zagon/stanje pripravljenosti.

Praznjenje zbiralnika za vodo:

Previdno izvlecite zbiralnik za vodo iz predala.

Izlijte vodo iz zbiralnika.

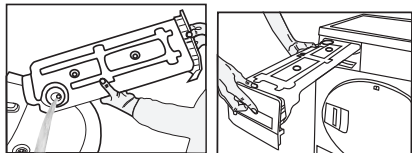

Če se v cevi na zbiralniku za vodo naberejo vlakna, jih odstranite pod tekočo vodo. Namestite zbiralnik za vodo nazaj.



Če se uporablja možnost neposrednega odvajanja, ni treba prazniti zbiralnika za vodo.

7.4 Čiščenje kondenzatorja

Lasje in vlakna, ki jih ne prestreže filter za vlakna, se nabirajo na kovinski površini kondenzatorja za usmernikom zraka. Ta vlakna je treba redno odstranjevati.

Če utripa ikona za čiščenje kondenzatorja, preverite kovinsko površino. Če opazite vlakna, jih odstranite. To je treba preveriti vsaj vsakih 6 mesecev.

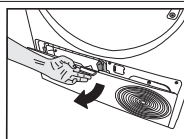

Odprite spodnjo ploščo tako, da povlečete njen gumb.

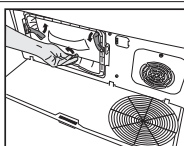

Premaknite zapahe, da odprete pokrov usmernika zraka.

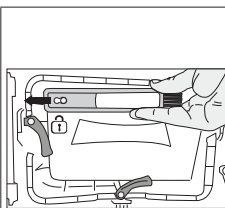

Povlecite krtačo v levo, da jo odstranite. Čistilno krtačo lahko uporabljate za čiščenje filtra in kovinske površine kondenzatorja ter odstranjevanje vlaken, ki se naberejo na vratih.



Čistilna krtača je v vrečki z dokumentacijo. Vzemite krtačo iz vrečke z dokumentacijo in jo vstavite na njeno mesto na usmerniku zraka, da jo shranite.

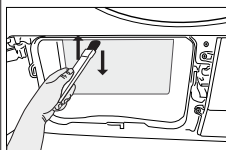
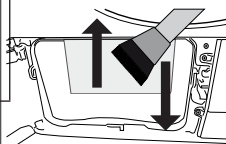

Vlakna na kovinski površini kondenzatorja odstranite z vlažno krpo ali krtačo na usmerniku zraka v smeri navzgor-navzdol. Ne čistite v smeri levo-desno, saj boste poškodovali kovinske plošče kondenzatorja. Za čiščenje lahko uporabite sesalnik s krtačo. Če sesalnik nima krtače, ga ni priporočljivo uporabljati za čiščenje kondenzatorja.

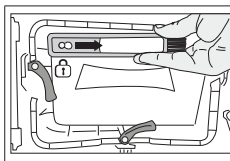

Po čiščenju filtra, vrat in kondenzatorja povlecite krtačo v desno in jo pritrдите na njeno mesto.

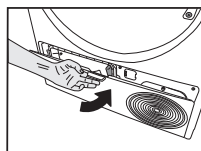

Ko je postopek čiščenja končan, postavite pokrov usmernika zraka na njegovo mesto, premaknite zapahe, da ga zaprete, in zaprite spodnjo ploščo.



Če uporabljate zaščitne rokavice, lahko čiščenje izvedete tudi z roko. Ne izvajajte čiščenja z golimi rokami. Na rebrih kondenzatorja si lahko poškodujete roke. S čiščenjem v smeri levo-desno lahko poškodujete rebra kondenzatorja. To lahko povzroči težave pri sušenju.

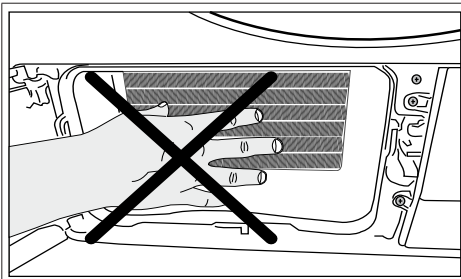

Ko odstranite pokrov usmernika zraka, je voda na plastični površini pred kondenzatorjem običajen pojav.

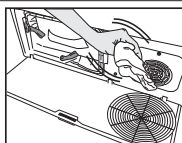

Če se na pokrovu ventilatorja in spodnji plošči naberejo vlakna, jih odstranite s krpo.

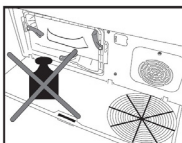

Ko je spodnja plošča odprta, ne sme biti obremenjena s težo.

OPOMBA

Za čiščenje bobna ne uporabljajte abrazivnih materialov ali jeklene volne.

8 Odpravljanje težav

Sušenje traja predolgo.

Pore filtrov za vlakna (notranji in zunanji filter) so morda zamašene. >>> Filtra za vlakna operite s toplo vodo in posušite.

Sprednja stran kondenzatorja je morda zamašena. >>> Očistite sprednjo stran kondenzatorja. Prezračevalne rešetke spredaj so lahko zamašene. >>> Odstranite predmete pred prezračevalnimi rešetkami, ki blokirajo zrak.

Prezračevanje je morda neustrezno, ker je prostor, v katerem je aparat nameščen, premajhen. >>> Odprite vrata ali okna, da prepričate, da bi se sobna temperatura zelo dvignila.

Če je vgrajen senzor vlažnosti

Na senzorju vlažnosti se je morda nabral vodni kamen. >>> Očistite senzor vlažnosti.

Morda je naloženo preveč perila. >>> V sušilni stroj ne nalagajte preveč perila.

Perilo morda ni bilo dovolj ožeto. >>> V pralnem stroju izvedite močnejše ožemanje.

Oblačila po sušenju pridejo vlažna.

Morda je bil uporabljen program, ki ni primeren za vrsto perila.>>> Preverite etikete za vzdrževanje na oblačilih in izberite program, ki je primeren za vrsto oblačil, ali pa uporabite še dodatno časovne programe.

Pore filtrov za vlakna (notranji in zunanji filter) so morda zamašene. >>> Filtra operite s toplo vodo in posušite.

Sprednja stran kondenzatorja je morda zamašena. >>> Očistite sprednjo stran kondenzatorja.

Morda je naloženo preveč perila. >>> V sušilni stroj ne nalagajte preveč perila.

Perilo morda ni bilo dovolj ožeto. >>> V pralnem stroju izvedite močnejše ožemanje.

Sušilni stroj se ne vklopi ali programa ni mogoče zagnati. Po nastavitvi sušilni stroj ne deluje.

Napajalni vtič je morda izklopljen. >>> Prepričajte se, da je napajalni kabel priključen.

Vrata so morda odprta. >>> Prepričajte se, da so vrata pravilno zaprta.

Program morda ni nastavljen ali pa gumb za zagon/premor morda ni pritisnjen. >>> Preverite, ali je program nastavljen in da ni v položaju za premor.

Zaščita za otroke je mogoče aktivirana. >>> Deaktivirajte zaščito za otroke.

Program brez razloga predčasno zaključen.

Vratca za polnjenje morda niso popolnoma zaprta. >>> Prepričajte se, da so vrata pravilno zaprta.

Mogoče pride do izpada električne energije. >>> Pritisnite gumb za zagon/premor/preklic, da zaženete program.

Rezervoar za vodo je morda poln. >>> Izpraznite rezervoar za vodo.

Oblačila so se skrčila, strčila ali uničila.

Morda je bil uporabljen program, ki ni primeren za tako vrsto perila. >>> Preverite nalepke za vzdrževanje na oblačilih in izberite program, primeren za oblačila.

Pod vrati pušča voda.

Vlakna so se morda nabrala na notranjih straneh vrat in na tesnilu vrat. >>> Očistite notranjo stran vrat in površine na tesnilu vrat.

Vrata se sam odprejo.

Vratca za polnjenje morda niso popolnoma zaprta. >>> Potisnite vrata, dokler se ne zasliši zvok zapiranja.

Opozorilni simbol za rezervoar za vodo sveti/utripa.



Rezervoar za vodo je morda poln. >>> Izpraznite rezervoar za vodo.

Cev za odtok vode je morda počila. >>> Če je izdelek priključen neposredno na odtok vode, preverite odtočno cev.

Lučka v sušilnem stroju se ne vklopi. (Pri modelih z lučko)

Sušilni stroj morda ni bil vklopljen z gumbom za vklop/izklop. >>> Preverite, ali je sušilni stroj vklopljen.

Lučka morda ne deluje pravilno. >>> Za zamenjavo žarnice se obrnite na pooblaščen servis.

Sveti ikona ali lučka za preprečevanje mečkanja.	
Morda je aktiviran način proti mečkanju, ki preprečuje mečkanje perila v sušilnem stroju. >>> Izklopite sušilni stroj in odstranite perilo.	
Sveti ikona za čiščenje filtra za vlakna.	
Filter za vlakna (notranji in zunanji filter) je morda umazan. >>> Filtra operite s toplo vodo in posušite. Na porah filtrov za vlakna je morda nastal sloj, ki povzroči zamašitev. >>> Filtra operite s toplo vodo in posušite. Na porah filtrov za vlakna (notranji in zunanji filter) je morda nastal sloj, ki povzroči zamašitev.<<Filtra operite z mlačno vodo in posušite>> Filtra za vlakna morda nista vstavljena. >>> Vstavite notranji in zunanji filter na njuna mesta. Okolju prijazna filtrirna krpa morda ni nameščena na plastični del in sprednja stran kondenzatorja je morda zamašena.>>>Namestite okolju prijazen filter na plastični del in ga postavite na ohišje filtra. Okolju prijazen filter morda ni bil zamenjan, čeprav sveti opozorilni simbol. »Replace your filter« (Zamenjajte filter)	
Iz aparata se zasliši zvočno opozorilo	
Filtra za vlakna morda nista vstavljena. >>> Vstavite notranji in zunanji filter na njuna mesta. Filtri aparata morda niso nameščeni.>>> Namestite filtra za vlakna (notranji in zunanji) ali okolju prijazen filter na ohišje filtra.	
Utripa opozorilna ikona kondenzatorja.	
Sprednja stran kondenzatorja je morda zamašena z vlakni. >>> Očistite sprednjo stran kondenzatorja. Filtra za vlakna morda nista vstavljena. >>> Vstavite notranji in zunanji filter na njuna mesta.	
Vklopi se osvetlitev v sušilnem stroju. (Pri modelih z lučko)	
Če je sušilni stroj priključen na električno vtičnico, pritisnjen gumb za vklop/izklop in so vratca odprta, se vklopi lučka. >>> Odklopite sušilni stroj iz vtičnice ali preklopite gumb za vklop/izklop v položaj za izklop.	
Ikona za Wi-Fi neprekinjeno utripa (pri modelih s funkcijo HomeWhiz)	
>>> Izdelek morda ni povezan z brezžičnim omrežjem. Upoštevajte navodila za povezavo z omrežjem. Naprava, ki jo izdelek uporablja za povezavo z omrežjem, je morda okvarjena. Preverite jo. Izdelek se morda ne poveže z omrežjem zaradi bližine.	
Če na zaslonu vidite sporočilo »F L t«, izvedite spodnje korake.	
Filtri so morda umazani. Očistite notranji in zunanji filter ali zamenjajte okolju prijazen filter. Če uporabljate dvojni filter (v obliki notranjega in zunanjega filtra) na območju pokrova, poskrbite, da sta nameščena oba filtra. Če uporabljate funkcijo okolju prijaznega filtra, poskrbite, da je filtrirna krpa nameščena na plastični del. Namestite filtrirno krpo na plastični del, če ni nameščena. Območje pred kondenzatorjem je morda umazano. Odprite in preglejte območje spodnje plošče ter poskrbite, da je čisto. Glejte poglavje o vzdrževanju in čiščenju.	
	Če težava kljub upoštevanju navodil v tem razdelku ni odpravljena, se obrnite na prodajalca ali pooblaščen servis. Izdelka nikoli ne poskušajte popravljati sami.
	Če imate težave z aparatom, lahko zahtevate zamenjavo tako, da se s številko modela aparata obrnete na najbližji pooblaščen servis.

KARTICA S PODATKI O IZDELKU

Skladno z uredbo komisije (EU) št. 392/2012

Ime dobavitelja ali blagovna znamka		BEKO
Naziv modela		B5T68243 7188236480
Količina perila (kg)		8,0
Tip sušilnega stroja	S prezračevanjem	-
	Kondenzator	•
Razred energijske učinkovitosti ⁽¹⁾		A+++
Letna poraba energije (kWh) ⁽²⁾		176,8
Vrsta nadzora	Samodejno	•
	Nesamodejno	-
Poraba energije standardnega programa za bombaž pri polni obremenitvi (kWh)		1,44
Poraba energije standardnega programa za bombaž pri delni obremenitvi (kWh)		0,81
Poraba moči v izklopljenem načinu pri standardnem programu za bombaž pri polni obremenitvi, P ₀ (W)		0,47
Poraba moči v vklopljenem načinu pri standardnem programu za bombaž pri polni obremenitvi, P _L (W)		1,00
Trajanje vklopljenega načina (min)		30
Standardni program za bombaž ⁽³⁾		•
Čas trajanja standardnega programa za bombaž pri polni obremenitvi, T _{day} (min)		174
Čas trajanja standardnega programa za bombaž pri delni obremenitvi, T _{day/2} (min)		108
Umerjeni čas trajanja standardnega programa za bombaž pri polni in delni obremenitvi (T _r)		136
Razred učinkovitosti kondenzacije ⁽⁴⁾		A
Povprečna učinkovitost kondenzacije programa za bombaž pri polni obremenitvi, C _{day}		91%
Povprečna učinkovitost kondenzacije programa za bombaž pri delni obremenitvi, C _{day/2}		91%
Umerjena učinkovitost kondenzacije programa za bombaž pri polni in delni obremenitvi, C _t		91%
Nivo jakosti hrupa pri standardnem programu za bombaž pri polni obremenitvi ⁽⁵⁾		63
Vgrajeno		-

• : Da - : Ne

(1) Lestvica od A+++ (najbolj učinkovito) do D (najmanj učinkovito)

(2) Poraba energije na osnovi 160 ciklov sušenja za standardni program za bombaž pri polni in delni obremenitvi ter poraba v načinih delovanja z manjšo močjo. Dejanska poraba energije na cikel bo odvisna od načina uporabe naprave.

(3) "Program bombaž, suho za v omaro", uporabljen pri polni in delni obremenitvi je standardni program sušenja, na katerega se nanaša podatek na nalepki in standardni podatki, da je ta program primeren za sušenje običajno mokrega bombažnega perila in da je najučinkovitejši program za bombaž v smislu porabe energije.

(4) Lestvica od G (najmanj učinkovito) do A (najbolj učinkovito).

(5) Umerjena povprečna vrednost — L_{WA}, izražena v dB(A) re 1 pW

