

beko

Perilica posuđa

Upute za uporabu



BDIN25323, BDIN25324

15 7897 2100/ HR/ AA/ 18.02.2026 16:01
7698003977, 7698103977

CE



RECIKLIRANI I
RECIKLAŽNI PAPIR

Molimo, prvo pročitajte ovaj priručnik!

Poštovani korisniče,



zahvaljujemo na odabiru Beko proizvoda. Nadamo se da ćete biti zadovoljni sjajnim rezultatima ovog proizvoda koji je proizveden primjenom visokokvalitetne i najsuvremenije tehnologije. Stoga vas molimo, pročitajte pažljivo ovaj priručnik u cijelosti kao i ostalu isporučenu dokumentaciju prije uporabe proizvoda.

Pridržavajte se svih upozorenja i informacija u korisničkom priručniku. Na ovaj način štitite sebe i proizvod od mogućih opasnosti.

Čuvajte korisnički priručnik za buduću upotrebu. Ako proizvod odlučite proslijediti nekom drugom tada mu proslijedite i ovaj priručnik. U priručniku navedeni su uvjeti jamstva, načini upotrebe i rješavanja poteškoća za vaš proizvod.

Simboli i njihovo objašnjenje

U korisničkom priručniku koriste se sljedeći simboli:

	Opasnost koja može rezultirati smrću ili ozljedom.
	Važne informacija i korisni savjeti o načinu korištenja.
	Pročitajte korisnički priručnik.
NAPOMENA	Opasnost za proizvod ili njegovu okolinu koja može rezultirati materijalnom štetom.

1 Sigurnosne upute.....	5	6.8 Dijelovi koji nisu prikladni za pranje u perilici posuđa	22
1.1 Predviđena uporaba	5	6.9 Stavljanje posuđa u perilicu	22
1.2 Sigurnost djece, ranjivih osoba i kućnih ljubimaca	5	6.10 Donji propeler	24
1.3 Električna sigurnost.....	6	6.11 Gornji propeler	24
1.4 Sigurnost prijevoza.....	6	6.12 Košara za jedaći pribor.....	24
1.5 Sigurnost ugradnje	7	6.13 Košara za jedaći pribor.....	24
1.6 Sigurnost rada	8	6.14 Sklopive žice donje košare.....	24
1.7 Sigurnost održavanja i čišćenja....	9	6.15 Višenamjenska servisna polica za donju košaru/podesiva po visini.....	25
2 Upute za zaštitu okoliša	9	6.16 Polica gornje košare podesiva po visini.....	26
2.1 Usklađenost s uredbom OEEQ (eng. WEEE) i zbrinjavanje otpada	9	6.17 Žica boce donje košare	26
2.2 Informacija o pakiranju	10	6.18 Višenamjenska servisna polica gornje košare	26
2.3 Sukladnost s Direktivom o gospodarenju otpadnim električnim i elektroničkim uređajima i opremom (WEEE Directive) i zbrinjavanje rabljenog proizvoda	10	6.19 Višenamjenska servisna polica gornje košare	27
2.4 Napomena za ispitne institute.....	10	6.20 Podešavanje visine gornje košare	28
2.5 Usklađenost sa standardima i informacije o testiranju / EC izvjava o sukladnosti.....	10	6.21 Podešavanje visine gornje košare	28
2.6 Ovaj dio odnosi se na proizvode s funkcijom Wifi.....	10	6.22 Podešavanje visine gornje košare	29
2.7 Energetska oznaka	11	6.23 Potporni komad za pranje odlagača.....	29
3 Tehničke specifikacije	12	6.24 Potporni komad za pranje odlagača.....	29
4 Općeniti prikaz.....	13	6.25 Donji dio držača boce i tanjura za košaru.....	30
5 Instalacija	14	6.26 Sklopive žice gornje košare.....	30
5.1 Ispravno mjesto instaliranja	14	6.27 Stropna košara za pribor za jelo ...	31
5.2 Spajanje na dovod vode.....	14	6.28 Stropna košara za pribor za jelo ...	31
5.3 Spajanje na odvod vode.....	15	7 Ručovanje proizvodom.....	32
5.4 Podešavanje nožica	15	7.1 Tablica s informacijama o programu i prosječnim vrijednostima potrošnje.....	33
5.5 Priključivanje na električnu mrežu	15	7.2 Dodatne funkcije	34
6 Preliminarno	16	7.3 Funkcije	35
6.1 Što učiniti za uštedu energije	16	7.4 Promjena razine zvuka upozorenja.....	36
6.2 Sustav omekšavanja vode.....	16	7.5 Programiranje razdoblja pranja	36
6.3 Podešavanje testne trake sustava za omekšavanje vode.....	17	7.6 Pokretanje programa.....	37
6.4 Podešavanje sustava za omekšavanje vode	17	7.7 Poništavanje ciklusa.....	37
6.5 Punjenje soli	18	7.8 Pokazatelj upozorenja na nisku razinu soli	37
6.6 Deterdžent.....	19	7.9 Pokazatelj upozorenja na nisku razinu sredstva za ispiranje	37
6.7 Polirka	21	7.10 Završetak programa	37
		8 Održavanje i čišćenje	38

8.1	Održavanje i čišćenje	38
8.2	Čišćenje filtera	38
8.3	Čišćenje filtra crijeva	39
8.4	Čišćenje propelera.....	39
9	Rješavanje poteškoća	41
9.1	Šifre pogrešaka, uzroci i rješenja .	41
9.2	Rješavanje poteškoća	41
10	IZJAVA / UPOZORENJE	45

1 Sigurnosne upute

Ovaj odjeljak sadrži sigurnosne upute koje će vam pomoći u zaštiti od rizika od ozljeda ili oštećenja imovine.

Naša tvrtka neće se smatrati odgovornom za bilo kakvu štetu koja može nastati u slučaju nepoštivanja ovih uputa.

- Postupke ugradnje i popravka uvijek moraju obavljati ovlašteni servisni agenti.
- Koristite samo originalne rezervne dijelove i dodatnu opremu.
- Nemojte popravljati ili mijenjati bilo koju komponentu proizvoda osim ako to nije jasno navedeno u korisničkom priručniku.
- Nemojte vršiti tehničke preinake na proizvodu.

1.1 Predviđena uporaba

Ovaj je proizvod namijenjen za uporabu u domovima i sljedećim vrstama zatvorenih prostora: Na primjer;

- kuhinje za osoblje u trgovinama, uredima i drugim radnim okruženjima;
- seoske kuće;
- prostorije za korištenje gostiju hotela, motela i drugih smještajnih objekata;

- Mjesta u kojima se poslužuje noćenje s doručkom, okruženja poput hostela.

- Proizvod se smije koristiti samo za pranje posuđa u kućanstvu.

- Proizvod nije prikladan za komercijalnu ili javnu uporabu.
- Vijek trajanja proizvoda koji ste kupili je 10 godina. To je razdoblje za koje su rezervni dijelovi potrebni za rad ovog proizvoda kako je definirano.
- Ovaj je proizvod namijenjen za uporabu kod kuće i ispod pulta.

1.2 Sigurnost djece, ranjivih osoba i kućnih ljubimaca

- 8 godina i starija djeca i osobe sa smanjenim fizičkim, osjetilnim i mentalnim sposobnostima, kao i nekvalificirane ili neiskusne osobe mogu koristiti ovaj uređaj pod uvjetom da su pod nadzorom i upućeni u sigurnu uporabu uređaja, kao i na povezane opasnosti.
- Djecu mlađu od 3 godine treba držati podalje od proizvoda, osim pod stalnim nadzorom.
- Djeca se ne smiju igrati uređajem.

- Električni proizvodi opasni su za djecu i kućne ljubimce. Djeca i kućni ljubimci ne smiju se igrati s proizvodom, penjati se na njega ili ulaziti u njega.
- Ne zaboravite zatvoriti vrata proizvoda kada napuštate prostoriju u kojoj se proizvod nalazi. Djeca i kućni ljubimci mogu se zaključati unutar proizvoda i ugušiti.
- Djeca ne smiju čistiti i održavati uređaj bez nadzora.
- Ambalažu držite dalje od djece. Opasnost od ozljeda i gušenja.
- Držite sve deterdžente i aditive koji se koriste u proizvodu izvan dohvata djece.
- Radi sigurnosti djece, odspojite utikač i razbijte mehanizam za zaključavanje prije odlaganja proizvoda.
- Nemojte stezati kabel napajanja ispod ili iza proizvoda. Ne stavljajte teške predmete na kabel napajanja. Kabel napajanja ne smije se pretjerano savijati ili drobiti i ne smije doći u dodir s bilo kojim izvorom topline.
- Nemojte koristiti produžni kabel, višestruke utičnice ili adaptere za rukovanje proizvodom.
- Prijenosne višestruke utičnice ili prijenosni izvori napajanja mogu se pregrijati i uzrokovati požar. Stoga nemojte držati višestruke utičnice iza i u blizini proizvoda.
- Utikač mora biti nadohvat ruke. Ako to nije moguće, električna instalacija na koju je proizvod priključen mora biti opremljena uređajem (osiguračem, prekidačem, prekidačem itd.) koji je u skladu s električnim propisima i odvaja sve polove iz električne mreže.

1.3 Električna sigurnost

- Proizvod se ne smije priključiti tijekom instalacije, održavanja, čišćenja, popravka i transporta.
- Ako je kabel za napajanje oštećen, mora ga zamijeniti ovlaštenu servisni centar kako bi se spriječile moguće opasnosti.

1.4 Sigurnost prijevoza

- Prije transporta proizvoda odspojite utikač i odspojite priključke za odvod i dovod

vode. U potpunosti ispraznite vodu koja je ostala unutar proizvoda.

- Nemojte nositi proizvod sam jer je težak.

NAPOMENA Nemojte držati vrata ili ploču za pomicanje proizvoda.

NAPOMENA Ako morate premjestiti proizvod, pomaknite ga u uspravan položaj i držite ga za leđa. Naginjanje proizvoda prema naprijed može uzrokovati vlaženje i oštećenje elektroničkih dijelova unutrašnjosti.

NAPOMENA Prilikom postavljanja proizvoda na mjesto nakon ugradnje ili čišćenja, pazite da ne preklopite, ne stegnete ili ne slomite crijeva.

1.5 Sigurnost ugradnje

- Kako bi proizvod bio spreman za uporabu, provjerite informacije u priručniku i uputama za ugradnju kako biste bili sigurni da su električna instalacija, instalacija čiste vode i odvodnja prikladni. U suprotnom, nazovite kvalificiranog električara i vodoinstalatera kako biste poduzeli potrebne mjere. Ovi procesi su na trošak kupca.

- Prije ugradnje proizvoda, provjerite ima li oštećenja na proizvodu. Nemojte instalirati proizvod ako je oštećen.
- Nemojte instalirati proizvod na mjestima gdje temperatura padne ispod 0 °C.
- Ne stavljajte proizvod na tepih ili sličnu površinu. To uzrokuje opasnost od požara jer ne može izvući zrak s dna.
- Stavite proizvod na čist, ravan i tvrd pod te ga uravnotežite pomoću podesivih nožica. Ako noge nisu pravilno podešene, vrata se možda neće potpuno zatvoriti i vruća para može izaći. Može uzrokovati ozbiljne opekline i ozljede, a može i oštetiti vaš namještaj.
- Ne postavljajte proizvod u blizini izvora topline (radijatora, štednjaka itd.) i ne postavljajte ga ispod polja za kuhanje na ploči za kuhanje.
- Ako je proizvod namijenjen za uporabu u ormaru/ormaru/modulu, držite vrata ormara otvorena tijekom rada ako nema praznina kako bi se osigurala dovoljna cirkulacija zraka.
- Spojite proizvod na uzemljenu utičnicu zaštićenu osiguračem u skladu s nazivnim vrijednostima struje navedenim na natpisnoj

pločici. Ugradnju uzemljenja neka obavi kvalificirani električar. Nemojte koristiti proizvod bez uzemljenja u skladu s lokalnim/nacionalnim propisima.

- Uključite proizvod u utičnicu u skladu s vrijednostima napona i frekvencije navedenim na natpisnoj pločici.
- Nemojte uključivati proizvod u utičnice koje su labave, iz utičnice, slomljene, prljave, masne, izložene riziku od dodira s vodom (npr. vodom koja može curiti iz radnog stola).

NAPOMENA Moraju se koristiti novi kompleti crijeva isporučeni s proizvodom. Nemojte ponovno koristiti stare sklopove crijeva. Nemojte spajati crijeva.

NAPOMENA Spojite dovodno crijevo izravno na slavinu za vodu. Tlak iz slavine mora biti najmanje 0,05 MPa (0,5 bara) i ne više od 1 MPa (10 bara). Ako tlak vode prelazi 1 MPa (10 bara), mora se ugraditi ventil za smanjenje tlaka. Maksimalna dopuštena temperatura vode je 25 °C.

- Postavite kabel za napajanje i crijeva tako da nema opasnosti od spoticanja.

1.6 Sigurnost rada

Koristite samo deterdžente, sredstva za ispiranje i aditive namijenjene za perilice posuđa. Nikada ne koristite kemijska otapala u proizvodu. Te tvari predstavljaju opasnost od eksplozije.

Nemojte piti vodu za pranje u proizvodu.

Deterdženti za perilicu posuđa sadrže jake lužine, koje mogu biti izuzetno opasne ako se progutaju. Izbjegavajte kontakt s kožom i očima i ne dopustite djeci da priđu proizvodu kada je poklopac otvoren. Provjerite je li spremnik deterdženta prazan nakon završetka ciklusa pranja. Kada u potpunosti izvučete gornju i donju košaru, vrata proizvoda preuzimaju cijeli teret košara. Nemojte sjedati ili stavljati druge terete na vrata, jer se u protivnom proizvod može prevrnuti.



Maksimalni kapacitet pranja proizvoda: naveden na energetskej naljepnici i kartici za brzu uporabu u tablici ciklusa.

Kako biste izbjegli moguće ozljede, uvijek stavite dugo i šiljasto posuđe poput vilica za posluživanje, noževa za kruh itd. u košaru za pribor za jelo s

šiljastim krajem prema dolje ili vodoravno na košare za pranje posuđa.

Ako trebate otvoriti vrata dok proizvod radi, pažljivo ih otvorite. Pazite na vruću paru i prskanje vruće vode.

Vrata se ne smiju ostavljati otvorena jer to nosi rizik od spoticanja.

Nemojte rukovati neispravnim ili oštećenim proizvodom.

Odspojite proizvod (ili isključite osigurač na koji je spojen), zatvorite slavinu za vodu i pozovite ovlašteni servis.

Ne stavljajte izvor plamena (goruću svijeću, cigaretu itd.) na proizvod ili blizu njega. Ne stavljajte zapaljive/eksplozivne materijale u blizinu proizvoda.

Ne penjite se na proizvod.

Odspojite uređaj s napajanja i isključite slavinu kada ga nećete koristiti dulje vrijeme.

Ovaj proizvod dizajniran je za rad do 2000 m nadmorske visine.



1.7 Sigurnost održavanja i čišćenja



Nemojte prati proizvod prskanjem ili polijevanjem vodom.



Nemojte koristiti oštre ili abrazivne alate za čišćenje proizvoda. Nemojte koristiti materijale kao što su sredstva za čišćenje u kućanstvu, deterdženti, plin, benzin, alkohol, vosak itd.



Nosite rukavice koje ste nosili prilikom čišćenja proizvoda.



Pazite na moguće ozljede prilikom čišćenja oštih površina na stražnjoj strani proizvoda!

PAŽNJA! Ne zaboravite vratiti filter uređaja nakon čišćenja. U suprotnom, pumpe se mogu začepiti i proizvod se može oštetiti.

Unutarnje osvjetljenje



Obratite se servisu kada trebate zamijeniti LED/žarulju koja se koristi za rasvjetu prema modelu vašeg stroja.

2 Upute za zaštitu okoliša

2.1 Usklađenost s uredbom OEE0 (eng. WEEE) i zbrinjavanje otpada

Ovaj proizvod ne sadrži štetne i zabranjene tvari koji su specificirani u dokumentu „Uredba o gospodarenju otpadnom električnom i elektroničkom opremom“



Ovaj proizvod izrađen je od visokokvalitetnih dijelova i materijala koji se mogu reciklirati i ponovo koristiti. Stoga, na kraju vijeka trajanja ne zbrinjavajte ovaj proizvod s komunalnim otpadom ili drugim otpadom.

Odnesite ga u sabirni centar za recikliranje električne i elektroničke opreme. Za ova sabirna mjesta upitajte lokalne vlasti na vašem području. Pomozite zaštititi okoliš i prirodne resurse tako što ćete reciklirati iskorištene proizvode. Prije zbrinjavanja proizvoda, odspojite utikač iz utičnice radi sigurnosti djece i slomite mehanizam za zaključavanje vrata kako se ne bi mogla koristiti.

2.2 Informacija o pakiranju

Pakiranje proizvoda izrađeno je od materijala koji se mogu reciklirati u skladu s nacionalnim zakonodavstvom. Ambalažni materijal ne zbrinjavajte zajedno s komunalnim i drugim otpadom, odnesite ga u sabirne centre za ambalažni materijal koje su odredile lokalne vlasti.

2.3 Sukladnost s Direktivom o gospodarenju otpadnim električnim i elektroničkim uređajima i opremom (WEEE Directive) i zbrinjavanje rabljenog proizvoda



Ovaj proizvod je sukladan s Direktivom EU o gospodarenju otpadnim električnim i elektroničkim uređajima i opremom (EU WEEE Directive) (2012/19/EU). Na ovom

proizvodu nalazi se klasifikacijski simbol otpadne električne i elektroničke opreme (WEEE).

Ovaj simbol znači da se ovaj proizvod ne smije zbrinjavati zajedno s komunalnim otpadom na kraju svog vijeka trajanja. Rabljeni uređaj mora se vratiti u službeno sabirno mjesto za recikliranje električnih i elektronskih uređaja. Kako biste pronašli ove sabirne sustave kontaktirajte lokalne vlasti ili trgovinu u kojoj ste kupili proizvod. Svako kućanstvo ima ključnu ulogu u uporabi i recikliranju starog uređaja. Odgovarajući zbrinjavanje iskorištenih

proizvoda pomaže spriječiti potencijalne negativne posljedice za okoliš i ljudsko zdravlje.

Sukladnost s Direktivom o ograničavanju opasnih tvari (RoHS Directive):

Ovaj proizvod je sukladan Direktivi EU o ograničavanju opasnih tvari (RoHS Directive) (2011/65/EU). Ne sadrži štetne i zabranjene tvari naznačene u Direktivi.

2.4 Napomena za ispitne institute

Informacije potrebne za testove radne učinkovitosti dostupne su na zahtjev.

Svoj zahtjev možete poslati na dolje navedenu adresu e-pošte:
dishwasher@standartloading.com

U poruci e-pošte s upitom svakako navedite svoje kontakne podatke, poput šifre, inventurnog broja i serijskog broja proizvoda koji se testira. Šifra proizvoda, inventurni broj i serijski broj mogu se pronaći na tipskoj oznaci pričvršćenoj na bočnoj strani vrata

2.5 Usklađenost sa standardima i informacije o testiranju / EC izjava o sukladnosti



Razvoj, proizvodnja i prodaja ovog proizvoda odvijaju se u skladu sa sigurnosnim propisima svih relevantnih direktiva Europske zajednice. 2014/35/EU, 2014/30/EU, 93/68/EC, IEC 60436 / EN 60436

2.6 Ovaj dio odnosi se na proizvode s funkcijom Wifi.

Frekvencijski pojas 2,4GHz

Maks. snaga vodljivosti : < 100mW

Izjava o sukladnosti za CE Tvrtka Arçelik A.Ş. ovime izjavljuje da je ovaj uređaj u skladu s Direktivom 2014/53/EU.

Cijeli tekst izjave o sukladnosti EU nalazi se na internetskim stranicama:

Proizvodi, adresa
support.beko.com

2.7 Energetska oznaka



Tehničkim podacima proizvoda možete pristupiti skeniranjem QR koda na energetske oznaci pomoću mobilnog uređaja spojenog na internet.



XXXXXXXXXX (*)



3 Tehničke specifikacije

Maksimalni kapacitet pranja: Navedeno na energetskej naljepnici i kartici za brzo korištenje u tablici ciklusa.
Visina: Za informacije o visini pogledajte priručnik za ugradnju.
Širina: 60
Dubina:55-60
Ulazna el. energije:220-240 V, 50 Hz
Ukupna snaga:1800-2100 W
Snaga grijača:1800 W
Ukupna struja: 10 A *
Snaga pumpe:90 W
Snaga pumpe odvoda. 30 W *
*Za detaljne vrijednosti u vezi s električnom energijom pogledajte nazivnu naljepnicu na vratima perilice posuđa.
Tlak vode 0.3 -10 bar (= 3 – 100 N/cm ² = 0,03-1,0 Mpa)



Tehničke specifikacije mogu se mijenjati bez prethodne obavijesti zbog poboljšanja kvalitete proizvoda.



Slike u ovom priručniku su shematske i ne moraju točno odgovarati proizvodu.



Navedene vrijednosti s oznakama na uređaju ili u isporučenoj dokumentaciji uređaja su laboratorijska očitavanja u skladu s važećim standardima. Ove vrijednosti mogu se razlikovati ovisno u uvjetima rada i okoliša.

4 Općeniti prikaz

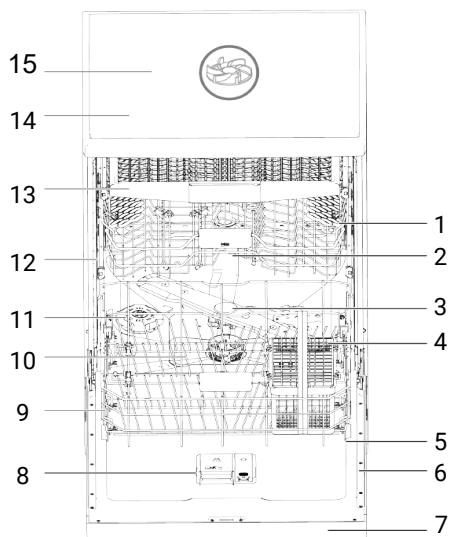

- | | |
|---|---|
| 1 Gornja košara | 2 Gornji propeler |
| 3 Donji propeler | 4 Košara za jedaći pribor (ovisno o modelu) |
| 5 Vrata | 6 Oznaka tipa |
| 7 Upravljačka ploča | 8 Zona deterdženta |
| 9 Donja košara | 10 Filtri |
| 11 Poklopac pretinca za sol | 12 Gornja košara |
| 13 Stropna košara za pribor za jelo (ovisno o modelu) | 14 Gornja tablica (ovisno o modelu) |
| 15 Stropni ventilator (ovisno o modelu) | |

Tipaska oznaka razlikuje se ovisno o modelu.



Ilustracija 1:

5 Instalacija



Prvo pročitajte 'Sigurnosne upute'!

Priprema električne instalacije, instalacije čiste vode i otpadne vode na mjestu gdje će se proizvod postaviti je odgovornost kupca. Prije nego pozovete ovlaštenu servisnu ekipu kako bi se proizvod pripremio za uporabu, ako električna instalacija, instalacija za čistu vodu i odvod vode nisu prikladni, nazovite kvalificiranog električara i vodoinstalatera kako bi obavili potrebne pripreme.



Instalaciju i električne priključke mora izvršiti ovlaštena servisna ekipa. Proizvođač se ne može smatrati odgovornim za bilo kakvu štetu koja bi mogla nastati radom neovlaštenih osoba.



Prije instalacije proizvoda provjerite je li proizvod oštećen. Ne instalirajte proizvod ako je oštećen. Oštećeni proizvodi predstavljaju opasnost i ugrožavaju vašu sigurnost.



Za samostojeće modele i modele koji se ugrađuju ispod kuhinjske radne površine nemojte ne uklanjati donju zaštitnu oplatu uređaja. To će poništiti jamstvo.

- Prilikom postavljanja proizvoda na mjesto nakon instalacije ili čišćenja, pazite da crijeva za dovod i odvod vode nisu presavijena, priklještena ili oštećena.
- Prilikom postavljanja pazite i nemojte oštetiti dno, cijevi, stijenke, itd. proizvoda. Ne držite vrata ili ploču kako biste pomakli proizvod.

5.1 Ispravno mjesto instaliranja

- Na mjestu instalacije proizvoda ne smiju biti zaključanih, kliznih vrata ili vrata na šarkama koja mogu ograničiti potpuno otvaranje vrata.

- Stavite proizvod na čvrstu i ravnu površinu koja ima dovoljnu nosivost! Postavljanje perilice posuđa na ravnu površinu ključno je za pravilno i čvrsto zatvaranje vrata.
- Ne instalirajte proizvod na mjestima gdje temperatura pada ispod 0 °C.
- Stavite proizvod na čvrsti pod. Ne stavljajte proizvode na čupavi tepih ili slične površine.
- Odaberite mjesto gdje možete lako i brzo stavljati i vaditi posuđe.
- Stavite proizvod blizu slavine i ispustite vodu. Odaberite mjesto proizvoda tako da ga ne mijenjate nakon priključivanja.



Ne stavljajte proizvod na strujni kabel. Kabel se može oštetiti, što može izazvati opasnost od strujnog udara ili požara.

5.2 Spajanje na dovod vode

Kako biste spriječili da prljavština (pijesak, glina, hrđa, itd.) iz gradske mreže ili vodoopskrbnog sustava ošteti perilicu posuđa i posuđe, preporučamo ugradnju filtra na ulazu za dovod vode.

Maksimalna dopuštena ulazna temperatura vode:

- Za modele s funkcijom AquaSafe+ je 60 °C.
- Za druge modele je do 25 °C.

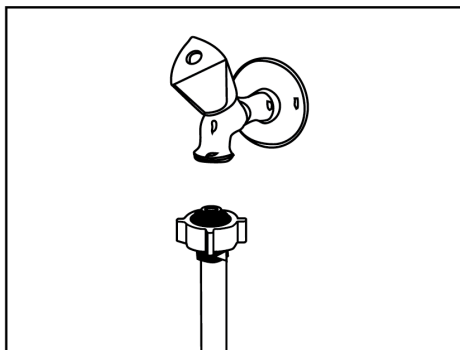

Perilica posuđa ne smije se spajati na uređaj za grijanje vode ili grijače tekuće vode.

NAPOMENA Na novom proizvodu ne koristite staro ili korišteno crijevo za dovod vode. Koristite novo crijevo za dovod vode isporučeno s perilicom posuđa. Ne spajajte crijeva.

NAPOMENA Crijevo za dovod vode spojite izravno na slavinu za vodu. Tlak vode iz slavine treba biti minimalno 0,3, a maksimalno ne smije biti veći od 10 bara. Ako je tlak vode veći od 10 bara, tada treba instalirati ventil za regulaciju tlaka.

NAPOMENA Crijevo za dovod i odvod vode treba biti dobro pričvršćeno i biti neoštećeno.

NAPOMENA Nakon priključivanja, do kraja otvorite slavinu i provjerite curili voda.

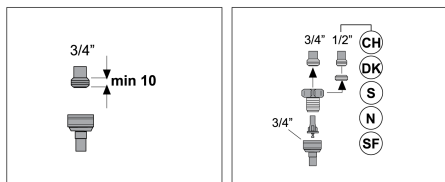

5.3 Spajanje na odvod vode

Crijevo za odvod vode može se spojiti izravno na odvod otpadne vode ili na odvod sudopera. Za detaljnije informacije pogledajte upute za instalaciju isporučene s perilicom posuđa.

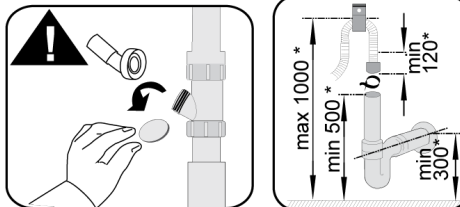
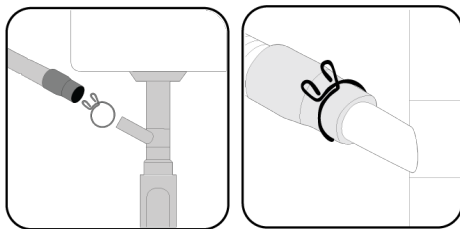

* mm

Odvod otpadnih voda treba se priključiti na kanalizaciju i ne smije se priključiti na površinske vode.

5.4 Podešavanje nožica

Ako se vrata proizvoda ne zatvaraju pravilno ili se tresu kada ih lagano gurnete rukom, to znači da nožice nisu podešene. Podesite nožice proizvoda kako je prikazano u priručniku za instalaciju koji ste dobili s proizvodom.



Vruća para može izlaziti ako vrata perilice posuđa nisu pravilno podešena. Teške opekline mogu izazvati ozljede i oštetiti namještaj.

5.5 Priključivanje na električnu mrežu



Proizvodi spojite na uzemljenu utičnicu zaštićenu osiguračem odgovarajućih vrijednosti navedenih u tablici „Tehničke specifikacije“. Naša tvrtka neće biti odgovorna za štetu nastalu zbog korištenja proizvoda koji nije uzemljen u skladu s lokalnim propisima.

- Priključak mora biti usklađeni s nacionalnim propisima.

- Utikač strujnog kabela mora biti lako dostupan nakon instalacije.
- Spojite uređaj na uzemljenu utičnicu zaštićenu osiguračem od 16 ampera.
- Specificirani napon mora biti jednak naponu električne mreže.



Ne spajate s produžnim kablom ili višestrukim utičnicama.



Oštećeni strujni kabel treba zamijeniti ovlašteni servis.

6 Preliminarno



Najprije pročitajte odjeljak „Sigurnosne upute“!

6.1 Što učiniti za uštedu energije

Sljedeće informacije pomoći će vam da proizvod koristite na ekološki i energetski štedljiv način.

Očistite sav grubi otpad na posuđu prije nego što ga stavite u stroj.



Ne preporučuje se prethodno čišćenje posuđa prije umetanja u perilicu jer će to uzrokovati potrošnju energije i vode.



Pranje posuđa perilicom posuđa troši manje energije i vode nego ručno pranje.

Nakon što je stroj potpuno napunjen, pokrenite ga.

Prilikom odabira programa obratite pozornost na tablicu "Informacije o programu i prosječne vrijednosti potrošnje". Nemojte koristiti više deterdženta nego što je preporučeno na pakiranju deterdženta.

6.2 Sustav omekšavanja vode

Uređaj ima poseban sustav za omekšavanje vode koji smanjuje tvrdoću vode iz mreže. Ovaj sustav omekšava vodu do potrebne razine za pranje posuđa do željene kvalitete.



Ako je tvrdoća vode iz slavine veća od 7°dH, treba je omekšati. U suprotnom, ioni tvrdoće će se nakupiti na opranim predmetima i mogu utjecati na performanse pranja, poliranja i sušenja stroja.

Podešavanje sustava za omekšavanje vode

Kada je sustav za omekšavanje vode pravilno podešen, učinkovitost pranja će se povećati.

Prvo pročitajte odjeljak o podešavanju sustava za omekšavanje vode.

Regeneracija sustava za omekšavanje vode može se provesti u svim programima tijekom koraka sušenja. Kada se provede proces regeneracije, trajanje, potrošnja energije i vode programa se povećavaju. Za proces regeneracije; kada perilica posuđa radi s dovodom vode od 14 dH u standardnim uvjetima u programu Eco 50°C, učestalost procesa regeneracije, maksimalno dodatno vrijeme, potrošnja vode i energije ovisno o potrošnji vode u programu Eco 50°C navedeni su u donjoj tablici.

Eco 50°C potrošnja vode (l) ciklus, a zatim obnova	Dodatno vrijeme (min)	Dodatna potrošnja vode (l)	Dodatna potrošnja energije (kWh)
12,3-14,7	5	5	3.0	0.05
9,6-12,2	6	5	3.0	0.05
9,0-9,5	7	5	3.0	0.05
8,0-9,0	8	5	3.0	0.05
7,0-7,9	9	5	3.0	0.05

Za potrošnju vode u programu Eco 50°C vaše perilice posuđa pogledajte tablicu s informacijama o programu i prosječnim vrijednostima potrošnje koja je navedena u tablici programa.

6.3 Podešavanje testne trake sustava za omekšavanje vode

Kada je sustav za omekšavanje vode pravilno podešen, performanse pranja, ispiranja i sušenja vaše perilice posuđa će se povećati.

Da biste podesili sustav, prvo saznajte tvrdoću vode u svom području i podesite kako je navedeno u nastavku.

- Izvadite testnu traku iz ambalaže.
- Otvorite slavinu i pustite da voda teče oko 1 minutu.
- Ispitnu traku umočite u vodu na 1 sekundu.
- Izvadite traku iz vode i protresite je. Pričekajte 1 minutu.
- Izvršite potrebna podešavanja na temelju testne trake.







6.4 Podešavanje sustava za omekšavanje vode

Pravilnim podešavanjem sustava za omekšavanje vode poboljšat ćete učinkovitost pranja, ispiranja i sušenja vaše perilice posuđa.

PAŽNJA! Da biste postavili sustav, prvo saznajte razinu tvrdoće vode od ovlaštenog servisa u vašoj regiji i podesite je na sljedeći način.

Nakon određivanja tvrdoće vode:

1. Istodobno pritisnite tipke Delay i P nakon uključivanja perilice posuđa. Držite tipke pritisnute neko vrijeme nakon promatranja odbrojavanja od 3,2,1 na zaslonu.
2. Pritisnite tipku P za aktiviranje (r) položaja.
3. Podesite tvrdoću vode na odgovarajuću razinu za tvrdoću vaše vode iz mreže pomoću tipke za odgodu. Za pravilno podešavanje pogledajte "Tablicu postavki tvrdoće vode".
4. Uštedite pritiskom tipke za uključivanje / isključivanje.

Razina tvrdoće	Engleska tvrdoća °dE	Njemačka tvrdoća °dH	Francuska tvrdoća °dF	Indikator tvrdoće vode
0. Razina 	0-5	0-4	0-8	Postavite postavku tvrdoće vode u položaj 1 pritiskom tipke Select. (r1)
1. Razina 	6-9	5-7	9-13	Postavite postavku tvrdoće vode u položaj 1 pritiskom tipke Select. (r1)
2. Razina 	10-15	8-12	14-22	Postavite postavku tvrdoće vode u položaj 2 pritiskom tipke Select. (r2)
3. Razina 	16-19	13-15	23-27	Postavite postavku tvrdoće vode u položaj 3 pritiskom tipke Select. (r3)
4. Razina 	20-24	16-19	28-34	Postavite postavku tvrdoće vode u položaj 4 pritiskom tipke Select. (r4)
5. Razina 	25-62	20-50	35-90	Postavite postavku tvrdoće vode u položaj 5 pritiskom tipke Select. (r5)

Tablica 1: Tablica postavki tvrdoće vode

- Ako je tvrdoća vode koju koristite veća od 50°dH (francuska tvrdoća) ili ako koristite bunarsku vodu, preporučuje se uporaba filtera i pročišćivača vode.

- Ako je tvrdoća vode koju koristite ispod 7°dH, ne morate koristiti sol u perilici posuđa. U tom će slučaju indikator niske razine soli na upravljačkoj ploči perilice posuđa neprekidno svijetliti.
- Ako je vaša postavka tvrdoće vode na razini 1, "Indikator niske razine soli" ostat će neprekidno uključen iako ne morate koristiti sol. Ako u ovaj položaj dodate sol, sol se neće konzumirati i žaruljica se neće upaliti.



U slučaju premještanja, morate ponovno prilagoditi postavku tvrdoće vode vaše perilice posuđa prema tvrdoći vode mjesta na koje se selite, uzimajući u obzir gore navedene informacije. Ako je postavka tvrdoće vode u vašoj perilici posuđa prethodno podešena, posljednja postavka tvrdoće vode prikazat će se na zaslonu vaše perilice posuđa.

6.5 Punjenje soli

Kako bi stroj kontinuirano radio s istim performansama, potrebno je obnoviti sustav za omekšavanje vode. U tu se svrhu koristi sol za perilicu posuđa.



Koristite samo posebnu omekšavajuću sol proizvedenu za uporabu u perilicama posuđa.



Preporučuje se upotreba granuliranih ili praškastih soli za omekšavanje u sustavu za omekšavanje vode. Nemojte koristiti kuhinjsku sol, kamenu sol itd. koja se ne otapa u vodi u potpunosti. U suprotnom, performanse sustava mogu se s vremenom pogoršati.



Odjeljak za sol puni se vodom kada uključite stroj, stoga napunite odjeljak za sol prije pokretanja stroja.

1. Za dodavanje soli za omekšavanje prvo uklonite donju košaru.

2. Otvorite pokrov odjeljka za sol okretanjem u smjeru suprotnom od kazaljke na satu (A).

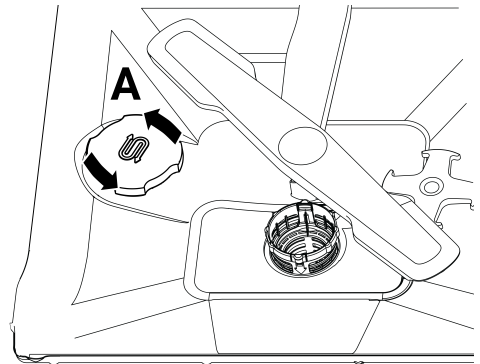

3. Dodajte 1 litru vode u pretinac za sol samo pri prvoj uporabi uređaja.
4. Spremnik za sol napunite solju (D). Pomiješajte žlicom kako biste ubrzali otapanje soli u vodi.

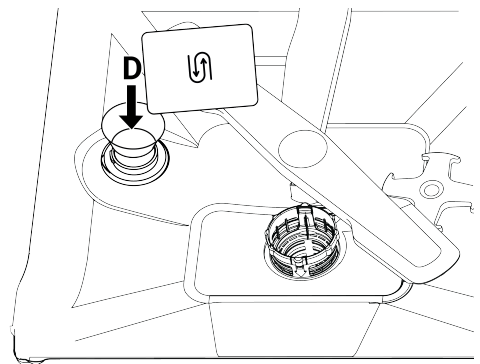

U pretinac za sol možete staviti oko 2 kg omekšavajuće soli.

5. Kad se pretinac napuni, vratite poklopac i okrenite ga.



Sol treba dodati neposredno prije pokretanja stroja. Na taj se način prelijevajuća slana voda odmah čisti i sprječava se opasnost od korozije unutar stroja. Ako nećete odmah oprati, pokrenite perilicu praznu i bez deterdženta u najkraćem programu.

i Ovisno o različitim markama soli na tržištu i tvrdoći vode, može biti potrebno nekoliko sati da se sol otopi u vodi. Stoga, nakon što se sol napuni u stroj, "Indikator upozorenja na nedostatak soli" nastavit će svijetliti određeno vrijeme.

6.6 Deterdžent

U uređaju možete koristiti prašak, tekućinu/ gel i deterdžent za tablete.

! Koristite samo deterdžente namijenjene za uporabu u perilicama posuđa. Preporučujemo da ne koristite deterdžente koji sadrže klor ili fosfate jer su štetni za okoliš.

Punjenje deterdženta

Kako biste postigli dobre rezultate pranja i sušenja, obratite pozornost na upozorenja navedena na pakiranju deterdženta. Za dodatna pitanja obratite se proizvođaču deterdženta.

! Ne stavljajte otapala u odjeljak za deterdžent. Postoji opasnost od eksplozije!

Stavite deterdžent u odjeljak za deterdžent neposredno prije pokretanja stroja na sljedeći način.

1. Otvorite poklopac odjeljka za deterdžent tako da gurnete zasun udesno (A). (ovisno o modelu)

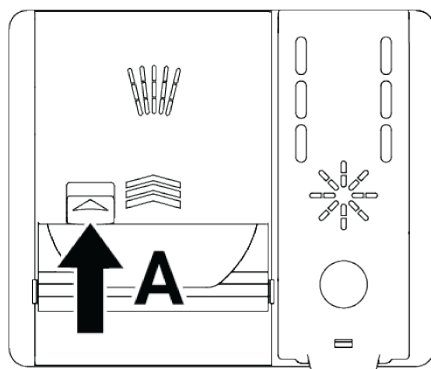
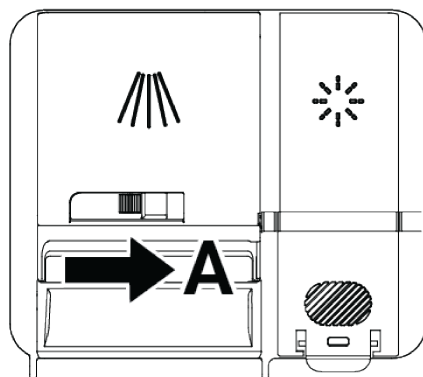

2. Stavite određenu količinu praška, tekućine/gela ili deterdženta za tablete u odjeljak.

i Unutar odjeljka za deterdžent nalaze se ravne linije koje će vam pomoći da upotrijebite odgovarajuću količinu deterdženta u prahu. Kad je spremnik za deterdžent pun, potrebno je 45 cm³ deterdženta. Ovisno o razini punjenja stroja i / ili prljavštini posuđa, napunite odjeljak za deterdžent do 15 cm³ ili 25 cm³. U slučaju deterdženta za tablete dovoljna je jedna tableta.

25 cm³
15 cm³

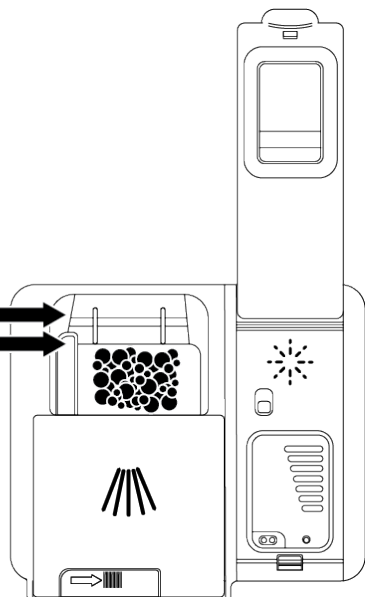

3. Zatvorite poklopac odjeljka za deterdžent tako da ga gurnete u smjeru strelice. Kad se poklopac zatvori, čut će se "klik".

1

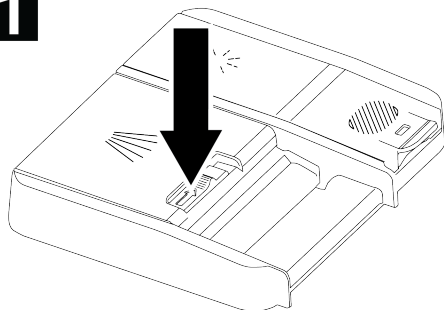

2

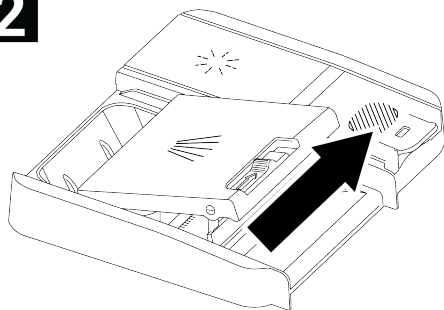

3

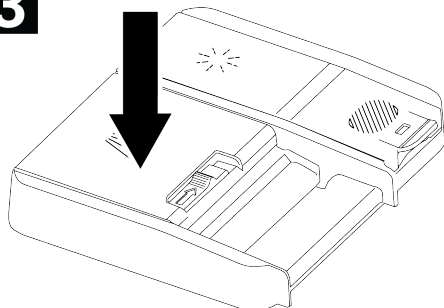

Budući da topljivost deterdženata za tablete varira ovisno o temperaturi i vremenu, svakako koristite prašak ili tekući / gel deterdžent u kratkim programima bez prethodnog pranja.

Deterdženti za tablete

Osim klasičnih deterdženata za tablete, na tržištu postoje i deterdženti za tablete koji sadrže sol za omekšavanje vode i/ili sredstvo za ispiranje. Neki također sadrže posebne komponente kao što su zaštita od stakla i zaštita od nehrđajućeg čelika. Ove

tablete rade do određene razine tvrdoće vode (21°dH). Iznad te razine treba koristiti sol za omekšavanje vode i sredstvo za ispiranje zajedno s deterdžentom za tablete.

Najbolja učinkovitost pranja u perilicama posuđa postiže se odvojenom uporabom deterdženta, sredstva za ispiranje i soli za omekšavanje vode.

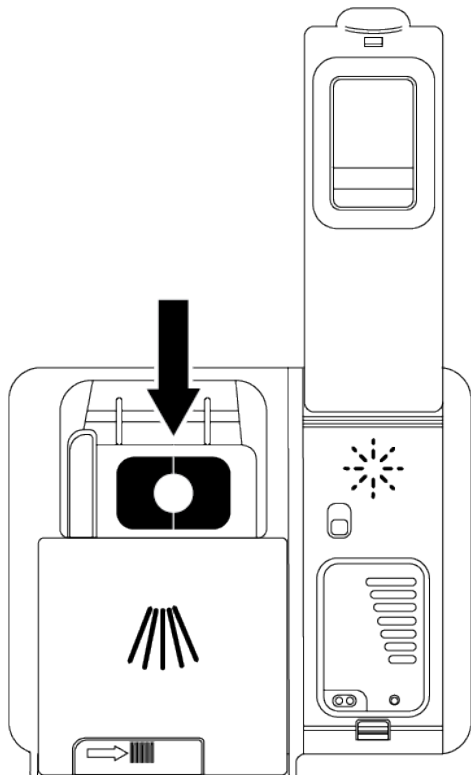

Kada koristite deterdžente za tablete, slijedite upute proizvođača na pakiranju deterdženta.

Ako je vaše posuđe mokro po završetku ciklusa pranja i/ili vidite mrlje od kamenca, posebno na čašama, obratite se proizvođaču deterdženta.

Kad prelazite s deterdženta u tabletama na deterdžent u prahu:

- Provjerite jesu li odjeljci za sol i sredstvo za ispiranje puni.

- Postavite postavku tvrdoće vode u najviši položaj i pokrenite program pranja s praznim strojem.
- Nakon praznog pranja, ponovno podesite postavku tvrdoće vode prikladnu za vašu vodu iz slavine tako da pogledate korisnički priručnik.
- Podesite postavku sredstva za ispiranje na odgovarajući način.

6.7 Polirka

Sredstvo za ispiranje koje se koristi u perilicama posuđa posebna je smjesa dizajnirana za povećanje učinkovitosti sušenja i sprječavanje ostataka vode ili kamenca na opranim predmetima. Stoga treba paziti da u odjeljku sredstva za ispiranje postoji sredstvo za ispiranje i da se koriste samo sredstva za ispiranje proizvedena za uporabu u perilicama posuđa.

Punjenje sredstva za ispiranje

1. Otvorite poklopac sredstva za ispiranje pomoću zasuna.

1

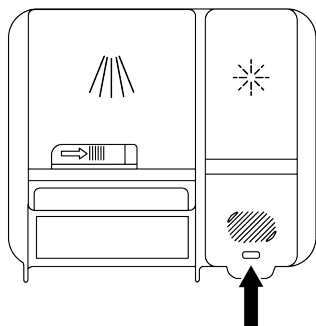

2. Napunite pretinac do **MAKSIMALNE** razine.

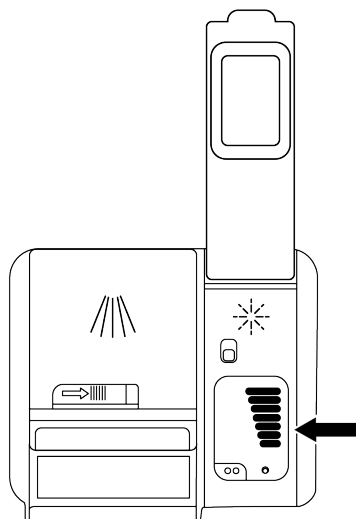
2

3. Laganim pritiskom zatvorite poklopac odjeljka.

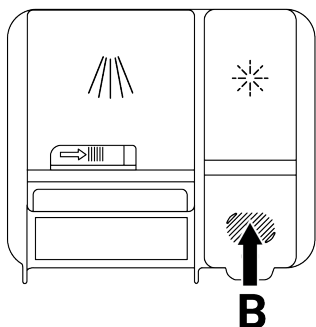
3

4. Ako nakon pranja na posudu postoje tragovi vode, potrebno je povećati stupanj podešivača, a ako nakon ručnog brisanja ostane plava oznaka, potrebno ju je smanjiti. Ova postavka postavljena je na položaj 3 pri izlasku iz tvornice.



Postavke sredstva za ispiranje objašnjene su pod naslovom "Podešavanje količine sredstva za ispiranje" u radnom dijelu stroja.



Obrišite sva sredstva za ispiranje koja se proljevaju izvan odjeljka. Slučajno proliveno sredstvo za ispiranje uzrokovat će pjenjenje i smanjiti učinkovitost pranja.

6.8 Dijelovi koji nisu prikladni za pranje u perilici posuđa

- Nikada ne perite posuđe kontaminirano pepelom cigareta, ostacima svijeća, poliranjem, bojom, kemikalijama itd.
- Nemojte prati vilice, žlice i noževe drvenim ili koštanim ručkama, zalijepljenim dijelovima, plastičnim dijelovima koji nisu otporni na toplinu, bakrenim i limenim spremnicima u stroju.



Može se prati u perilici posuđa, kao i pranje ruku, može uzrokovati promjenu boje i zatamnjenje ukrasnih otisaka na porculanu, aluminiju i srebru. Neke osjetljive vrste stakla i kristala mogu s vremenom izgubiti svoju prozirnost. Preporučujemo da obratite posebnu pozornost na to može li se novo posuđe koje kupite prati u perilici posuđa.

6.9 Stavljanje posuđa u perilicu

Ako pravilno postavite posuđe u skladu s kapacitetom pranja vaše perilice posuđa, perilicu ćete koristiti na najbolji način u smislu potrošnje energije, učinkovitosti pranja i sušenja.

- Prije stavljanja posuđa u perilicu sastružite ostatke hrane (kosti, sjemenke voća itd.).
- Ako je moguće, stavite tanke komade uskog tijela u srednje odjeljke košara.
- Stavite vrlo prljave i velike predmete u donju košaru, a male, osjetljive i lagane predmete u gornju košaru.
- Postavite duboke posude kao što su zdjele, čaše i lonci s ustima okrenutima prema dolje. To će spriječiti nakupljanje vode u njima.



Kako biste spriječili moguće ozljede, uvijek stavite dugačko i oštro posuđe poput vilica za posluživanje, noževa za kruh itd. u košaru za pribor s oštrim vrhovima okrenutim prema dolje ili vodoravno na košare za posuđe.

Prvo ispraznite posuđe u donjoj košari, a zatim posuđe u gornjoj košari.

Primjeri alternativnog rasporeda košara

Donja košara

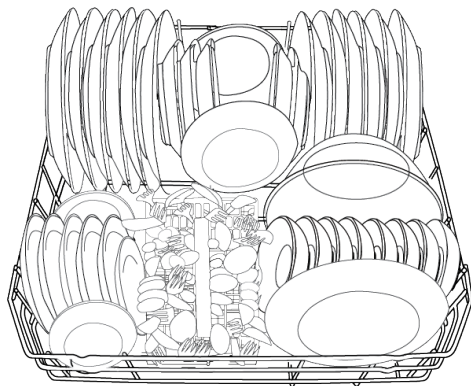

Gornja košara

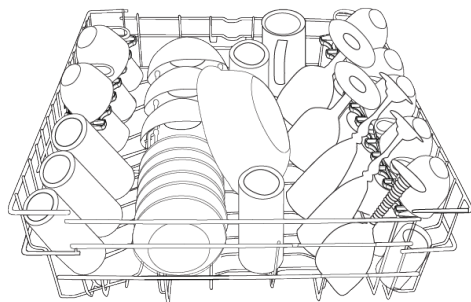

Neispravni položaji

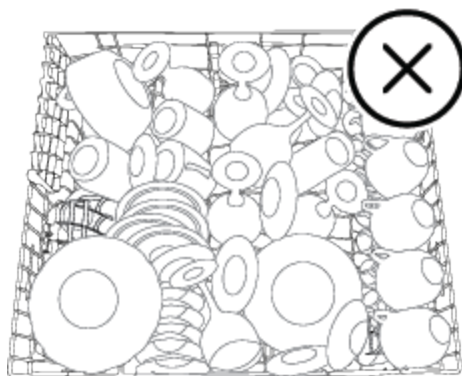
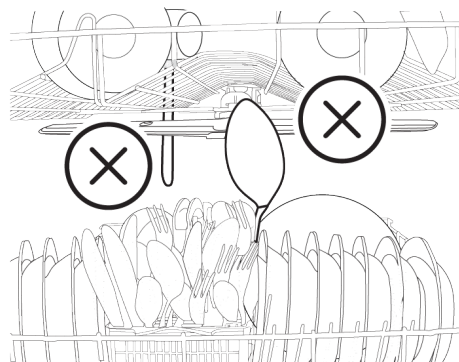
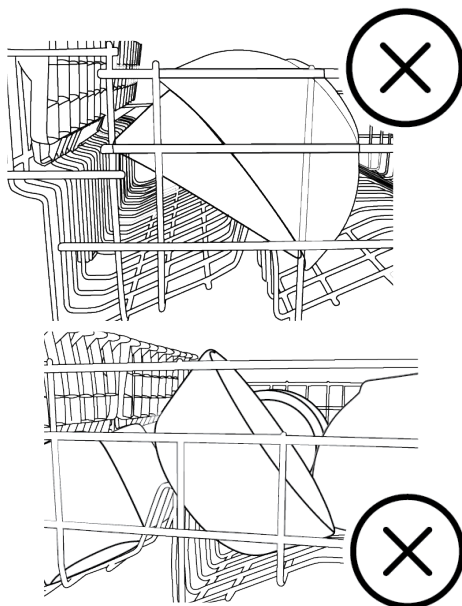
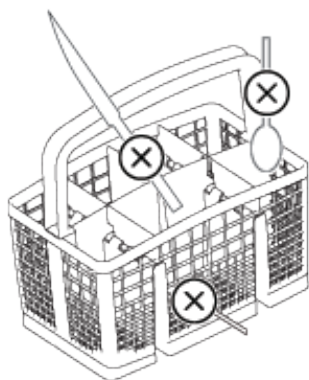

6.10 Donji propeler

Donji rotor pere posuđe u donjoj košari.

6.11 Gornji propeler

Gornji ventilator pere posuđe u gornjoj košari.

6.12 Košara za jedaći pribor

(ovisno o modelu)

Košara za pribor za jelo posebno je dizajnirana za čišće pranje posuđa kao što su noževi, vilice, žlice itd.

Zahvaljujući pokretnoj (A, B) značajci košare za pribor za jelo, možete stvoriti veće površine i napraviti mjesta za posuđe različitih veličina prilikom stavljanja posuđa u donju košaru.

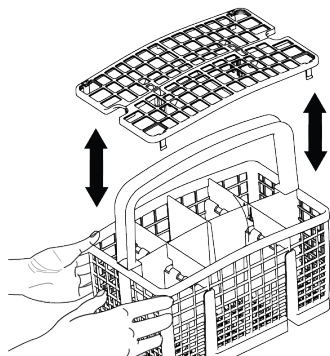
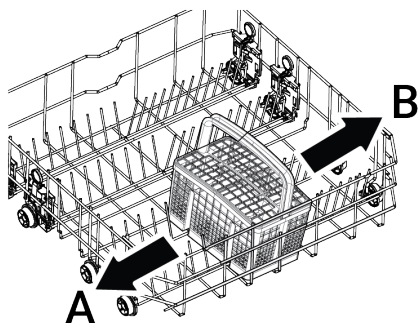

6.13 Košara za jedaći pribor

(Ovisno o modelu)

Košara za pribor za jelo posebno je dizajnirana za čišće pranje posuđa kao što su noževi, vilice, žlice itd.

Zahvaljujući pokretnoj značajci košare za pribor (A, B), možete stvoriti veće površine prilikom stavljanja posuđa u donju košaru i napraviti mjesta za posuđe različitih veličina. Ako želite postaviti više pribora za jelo, razdjelnike možete preklopiti u stranu. (C)

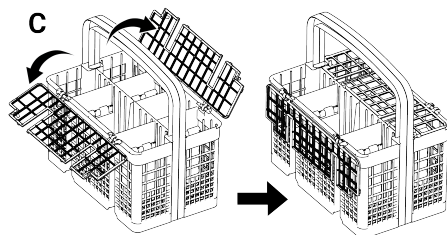
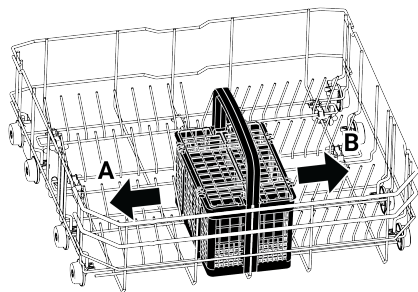

6.14 Sklopive žice donje košare

(Ovisno o modelu)

Šestodijelne (A) sklopive žice koje se nalaze u donjoj košari stroja dizajnirane su kako bi vam omogućile lakše postavljanje velikih predmeta kao što su lonci, zdjele itd. Ako želite, možete stvoriti veće površine presavijanjem svakog komada pojedinačno ili sve odjednom.

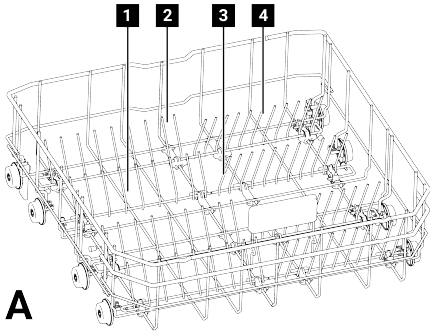

A

Da biste sklopive žice postavili u vodoravni položaj, držite žice u sredini i gurnite ih u smjeru strelica (B). Da biste žice vratili u uspravan položaj, podignite ih. Sklopive žice će stati natrag u zasun (C).

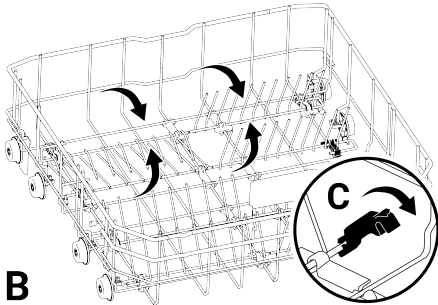

B

i Držanje žica s krajeva i njihovo postavljanje u vodoravni položaj može uzrokovati njihovo savijanje. Iz tog razloga, držite žice u sredini iz njihovih baza i gurnite ih u smjeru strelice, postavljajući ih u vodoravni ili okomiti položaj.

6.15 Višenamjenska servisna polica za donju košaru/podesiva po visini

(ovisno o modelu)

Zahvaljujući ovom dodatku koji se nalazi u donjoj košari vašeg stroja, možete lako oprati dodatne čaše ili predmete kao što su duge kutlače i noževi za kruh.

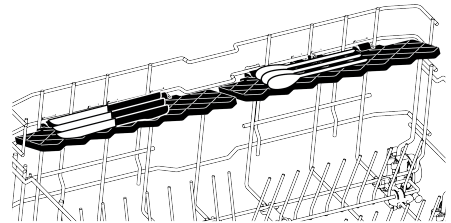
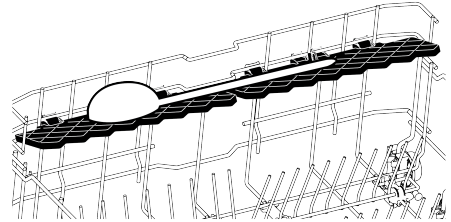
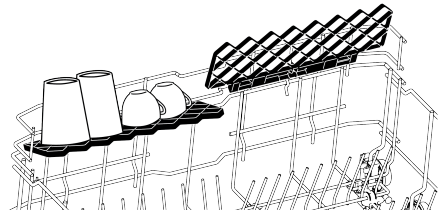

Police možete koristiti po želji tako da ih postavite gore ili dolje, ili ih možete zatvoriti kako biste stvorili dovoljno prostora u donjoj košari.



Pazite da ventilator ne udari u posuđe koje stavite na police.

Za dovođenje policu u zatvoreni položaj;

1. Preklopite policu (A).
2. Pomaknite policu prema gore (B).
3. Postavite policu u uspravan položaj (C).
4. Pomaknite policu prema dolje i zaključajte je pomoću jezičaka (D).

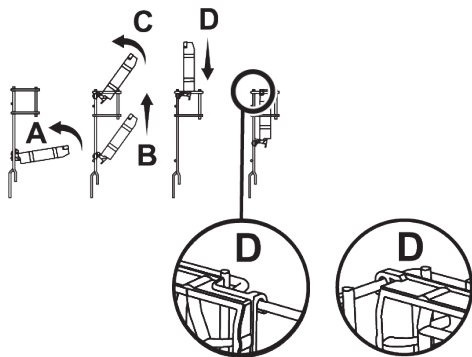

- i** Policu možete okrenuti u otvoreni položaj istim postupkom u obrnutom smjeru.

Za podešavanje visine police:

1. Preklopite policu (E).
2. Pomaknite policu prema gore (F).

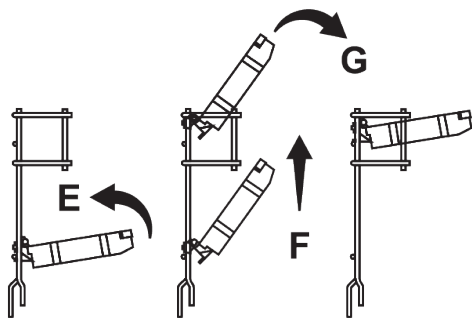

3. Otvorite policu na željenu razinu (G).

6.16 Polica gornje košare podesiva po visini

(ovisno o modelu)

Možete koristiti police podesive po visini u gornjoj košari stroja po želji pomicanjem donjeg i gornjeg dijela prema gore ili dolje u skladu s visinom čaša, šalica itd. (A, B, C).

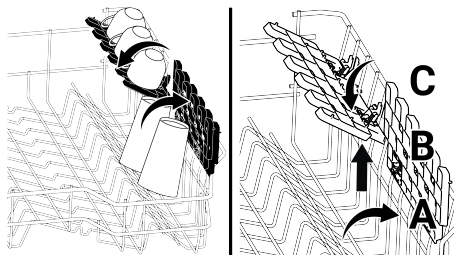

6.17 Žica boce donje košare

(Ovisno o modelu)

Žica za boce dizajnirana je kako bi vam olakšala pranje širokih usta i visokih predmeta. Kada ne koristite žicu za boce, možete je izvaditi iz košare povlačenjem prema van s obje strane (H).

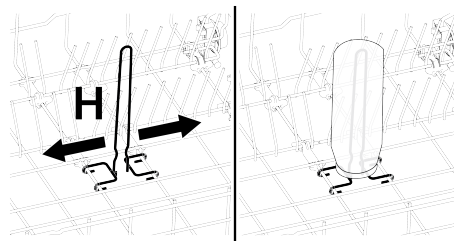

6.18 Višenamjenska servisna polica gornje košare

(Ovisno o modelu)

Zahvaljujući ovom dodatku koji se nalazi u gornjoj košari vašeg stroja, možete lako prati predmete kao što su duge kuglice i noževi za kruh.

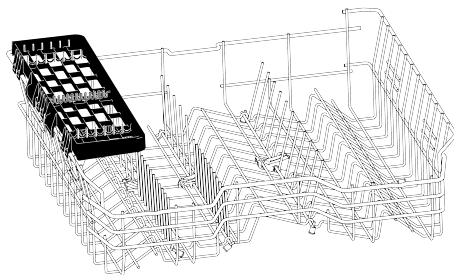

Kada ga ne želite koristiti, možete ukloniti višenamjensku servisnu policu gornje košare tako da je podignete.

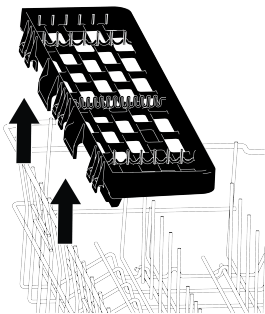

Višenamjensku policu za posluživanje gornje košare možete jednostavno pričvrstiti na rub gornje košare za ponovnu uporabu.

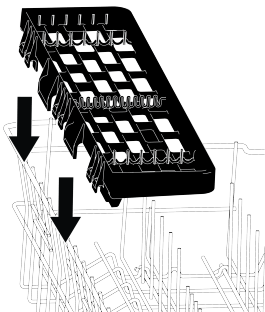

Ilustracija 2:

6.19 Višenamjenska servisna policica gornje košare

(Ovisno o modelu)

Zahvaljujući višenamjenskoj servisnoj polici u gornjoj košari vašeg stroja, dugotrajno servisno i kuhinjsko posuđe može se lako utovariti i oprati. Osim toga, dijelovi za pričvršćivanje staklene nožice koji se nalaze na prednjoj strani ovog pribora olakšavaju postavljanje čaša odgovarajuće veličine u gornju košaru.

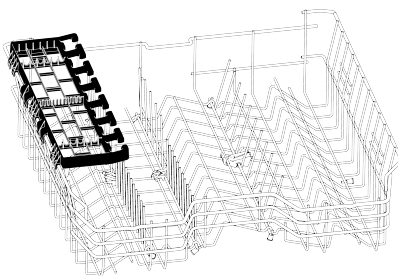

Kada ga ne želite koristiti, možete ukloniti višenamjensku servisnu policu gornje košare tako da je podignete.

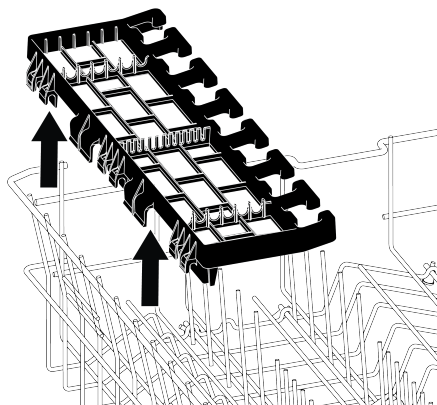

Višenamjensku policu za posluživanje gornje košare možete jednostavno pričvrstiti na rub gornje košare za ponovnu uporabu.

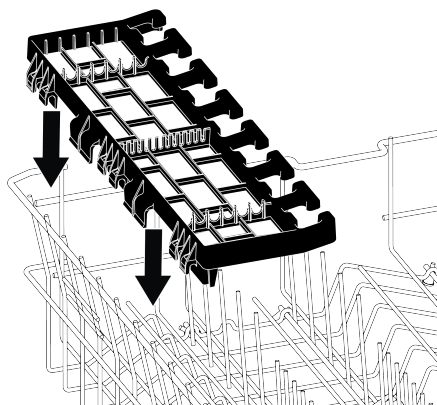

Ilustracija 3:

6.20 Podešavanje visine gornje košare

(ovisno o modelu)

Mehanizam za podešavanje visine gornje košare dizajniran je za stvaranje velikih površina u gornjim ili donjim dijelovima stroja prema vašim potrebama podešavanjem visine prema gore ili dolje kada je košara prazna ili puna.

Pomoću ovog mehanizma možete koristiti svoju košaru u tri različita položaja: donji, srednji i gornji.

1. Da biste podigli košaru, objema rukama držite žice gornje košare i povucite prema gore dok je košara u najnižem položaju (A).
2. Otpustite košaru kada čujete zvuk "Klik" koji dolazi iz desnog i lijevog mehanizma i košara dosegne gornju razinu.

Ako visina nije dovoljna, ponovite isti postupak.

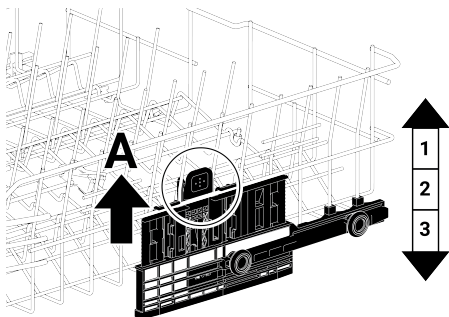

Za spuštanje košare dok je u gornjem položaju;

1. Držite žice gornje košare objema rukama, malo podignite košaru i istodobno pritisnite i otpustite zasune (B) prikazane na slici.
2. Spustite košaru iz trenutnog položaja u donji položaj.
3. Kad košara dosegne donju razinu, otpustite košaru.

Ako visina nije dovoljna, ponovite isti postupak.

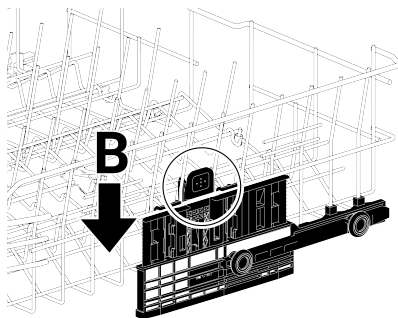

i Mehanizam za pomicanje možda neće ispravno raditi ako je gornja košara preopterećena ili ako raspodjela težine nije uravnotežena. U težim uvjetima postoji opasnost od pada na nižu razinu.

i Provjerite je li mehanizam za podešavanje u istom položaju s desne i lijeve strane gornje košare.

6.21 Podešavanje visine gornje košare

(Ovisno o modelu)

Mehanizam za podešavanje visine gornje košare dizajniran je za stvaranje velikih površina u gornjim ili donjim dijelovima stroja prema vašim potrebama podešavanjem visine prema gore ili dolje kada je košara prazna ili puna.

Pomoću ovog mehanizma možete koristiti svoju košaru u tri različita položaja: donji, srednji i gornji.

Za spuštanje košare dok je u gornjem položaju;

1. Držite žice gornje košare objema rukama i podignite ručku na mehanizmu prema gore kao što je prikazano na slici (A).
2. Spustite košaru iz trenutnog položaja u donji položaj.
3. Kad košara dosegne donju razinu, otpustite košaru.

Ako visina nije dovoljna, ponovite isti postupak.

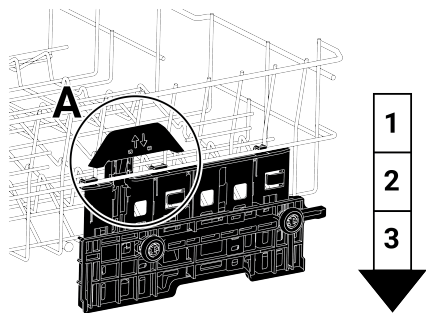

1. Da biste podigli košaru, objema rukama držite žice gornje košare i povucite prema gore dok je košara u najnižem položaju (B).
2. Kada košara dosegne gornju razinu uz zvuk "klik" koji dolazi iz desnog i lijevog mehanizma, otpustite košaru.

Ako visina nije dovoljna, ponovite isti postupak.

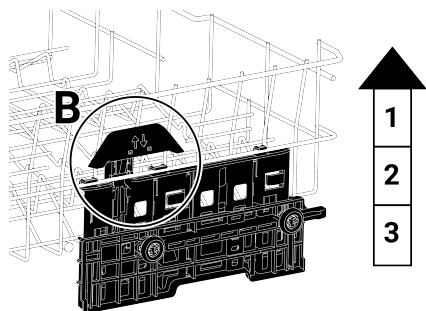

i Mehanizam za pomicanje možda neće ispravno raditi ako je gornja košara preopterećena ili ako raspodjela težine nije uravnotežena. U težim uvjetima postoji opasnost od pada na nižu razinu.

i Provjerite je li mehanizam za podešavanje u istom položaju s desne i lijeve strane gornje košare.

6.22 Podešavanje visine gornje košare

(Ovisno o modelu)

Stavite velike predmete kao što su lonci i sl. u donju košaru. Možete podesiti visinu gornje košare prema veličini posuđa koje ćete prati. Da biste promijenili visinu košare, upotrijebite kotače košare, okrenite držače na kraju gornjih vodilica košare na bočne strane i otvorite ih, izvadite košaru. Promijenite položaj kotača, vratite košaru natrag na vodilicu i zatvorite držače.

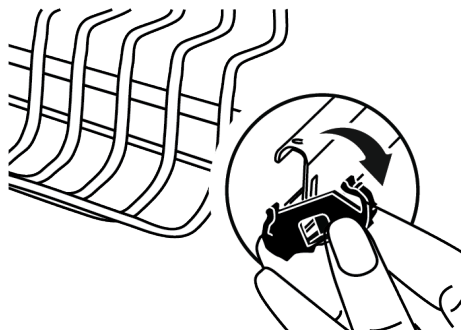

6.23 Potporni komad za pranje odlaagača

(Ovisno o modelu)

Koristite potporne dijelove za pranje pladnjeva u donjoj košari.

Za odgovarajući odabir programa i funkcija pogledajte odjeljak Dodatne funkcije.

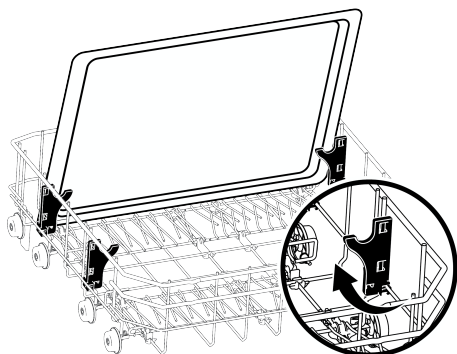

Ilustracija 4:

6.24 Potporni komad za pranje odlaagača

(Ovisno o modelu)

Ako želite oprati pladnjeve u donjoj košari, možete koristiti potporne dijelove za pranje pladnjeva.

Za odgovarajući odabir programa i funkcija pogledajte odjeljak Dodatne funkcije.

Kada ne koristite komad, možete ga preklopiti kako biste lako postavili posuđe.

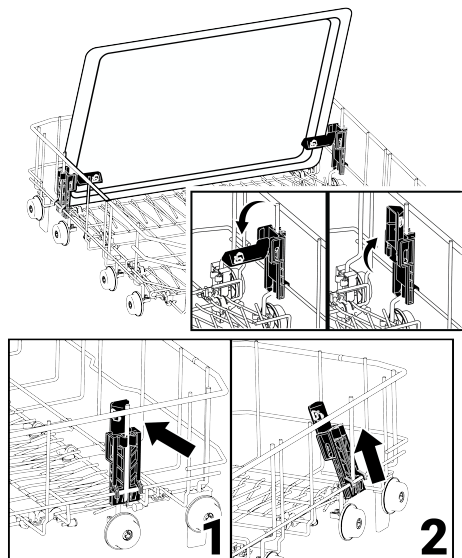

Ako je potrebno, možete ukloniti dio kao što je prikazano na slikama 1 i 2.

U kontrolnim ispitivanjima performansi koja se provode u skladu sa standardima, potporni dijelovi za pranje ladice moraju se ukloniti kao što je prikazano na slikama 1 i 2.

6.25 Donji dio držača boce i tanjura za košaru

(Ovisno o modelu)

Donji dio držača za košaru i tanjure (A) dizajniran je kako bi vam pomogao da lakše operete svoje uske i visoke posuđe. Nakon dovođenja sklopivih žica u vodoravni položaj, svoje boce možete staviti na dijelove držača za boce. Pričvrstite boce tako da ih pričvrstite na dio držača za boce, kao na slici ispod.

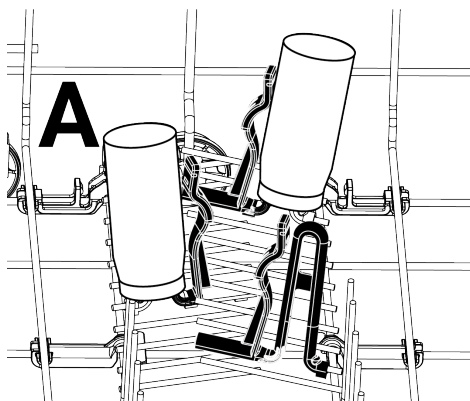

Kada sklopivu žicu postavite u uspravan položaj, tanjure možete postaviti bez uklanjanja dijelova držača.

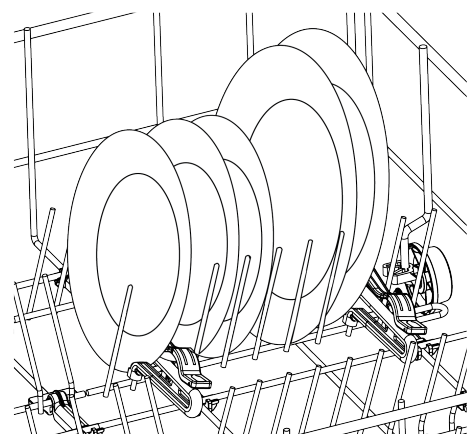

i Držanje žica s krajeva i njihovo postavljanje u vodoravni položaj može uzrokovati njihovo savijanje. Stoga bi bilo prikladno žice držati u sredini od njihovih baza i postaviti ih u vodoravni ili okomiti položaj.

6.26 Sklopive žice gornje košare

(Ovisno o modelu)

Kada vam je potrebno dovoljno prostora za veliko posuđe u gornjoj košari stroja, možete upotrijebiti sklopive žice.

Da biste sklopive žice doveli u vodoravan položaj, držite žice u sredini i gurnite ih u smjeru strelice na slici. Postavite veliko

posuđe na područje koje će se stvoriti.
Podignite žice kako biste ih vratili u
uspravan položaj.

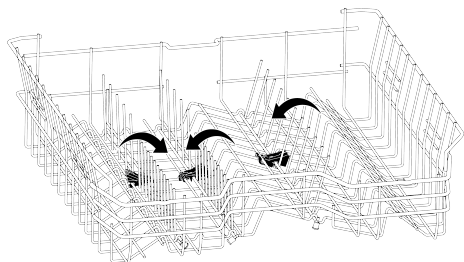

i Držanje žica s krajeva i njihovo postavljanje u vodoravni položaj može uzrokovati njihovo savijanje. Iz tog razloga, držite žice u sredini iz njihovih baza i gurnite ih u smjeru strelice, postavljajući ih u vodoravni ili okomiti položaj.

6.27 Stropna košara za pribor za jelo

(Ovisno o modelu)
Stropna košara za pribor za jelo dizajnirana je za pranje posuđa poput vilica, žlica i sl. stavljanjem između češljeva na pladanj.

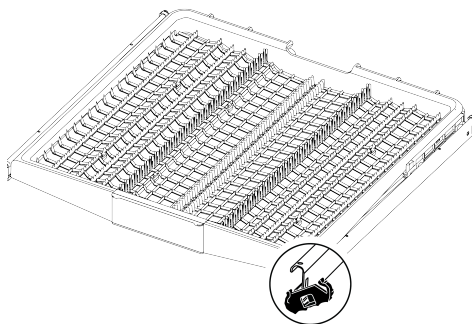

6.28 Stropna košara za pribor za jelo

(Ovisno o modelu)
Stropna košara za pribor za jelo dizajnirana je za pranje posuđa poput vilica, žlica i sl. stavljanjem između češljeva na pladanj.

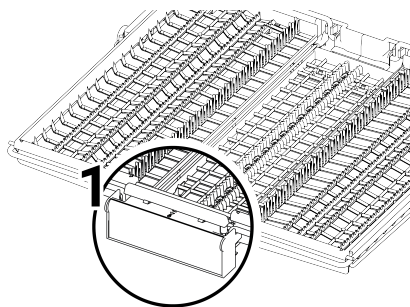
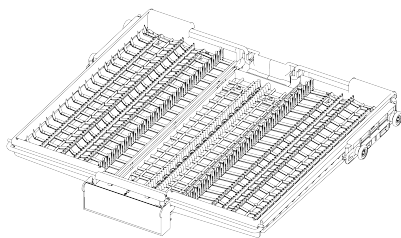

Kod modela sa značajkom djelomičnog pomicanja, pritiskom na polugu (1) koja se nalazi na ručki, ladicu u srednjem dijelu košare spušta se u donji položaj, a desna i lijeva bočna ladicu mogu se koristiti pokretno otključavanjem sustava. Prostor koji su ispraznile bočne ladice omogućuje utovar visokih predmeta u gornju košaru.

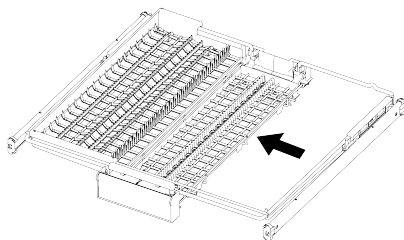

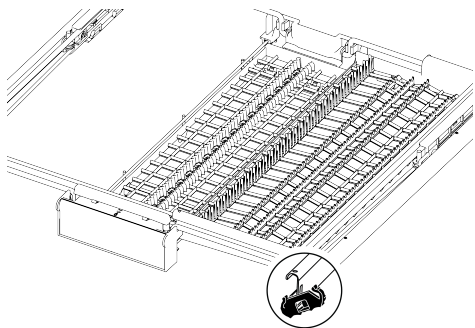

Kad je srednji pladanj u donjem položaju, na pladanj se mogu umetnuti visoka posuđa kao što su šalice za kavu, lonci i sl. Kada se bočni odlagači naslone na dva ruba, ručka se može povući za podizanje srednjeg odlagača i zaključavanje sustava.

7 Rukovanje proizvodom

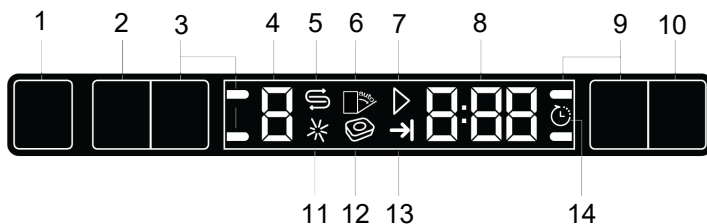

- | | |
|--|---|
| 1 Gumb uključivanja/isključivanja | 2 Tipka za odabir/poništenje programa (3 s) |
| 3 Gumbi funkcije | 4 Pokazatelj programa |
| 5 Pokazatelj upozorenja na nisku razinu soli | 6 Indikator automatskog otvaranja vrata (ovisno o modelu) |
| 7 Pokazatelj Početak/Otkazi | 8 Pokazatelj vremena odgode / vremena ciklusa |
| 9 Gumbi funkcije | 10 Gumb odgode |
| 11 Pokazatelj upozorenja na nisku razinu sredstva za ispiranje | 12 Pokazatelj deterđenta u tabletama (ovisno o modelu) |
| 13 Pokazatelj završetka ciklusa | 14 Pokazatelj odgode |



Prvo pročitajte dio 'Sigurnosna upozorenja'.

Gumb uključivanja/isključivanja napajanja

Kada pritisnete gumb uključivanja/isključivanja, tada će zasvijetliti svjetlo pokazatelja na položaju uključeno na zaslonu. Kada se perilica posuđa isključi svjetla će prestati svijetliti.

Gumb odabira ciklusa/poništanja ciklusa

Za odabir programa pritisnite dok ne vidite željeni program na zaslonu programa. Za poništavanje tekućeg programa otvorite vrata perilice posuđa i odaberite tipku Program / Cancel Program na tri sekunde. Nakon odbrojavanja 3 - 2 - 1, na zaslonu će se prikazati 0:01, zatvorite vrata perilice posuđa i pričekajte dok se ne dovrši

postupak odvodnje. Postupak odbacivanja završit će se za 2 minute, a kada završi perilica posuđa će ispustiti zvuk.

Gumbi funkcije

Kada se gumbi funkcije pritisne za vrijeme odabira programa ili odabira odgode, ako program kojeg ste odabrali podržava funkciju koju ste odabrali, tada ćete začuti pozitivni zvuk upozorenja gumba. Kada pokazatelj odabrane funkcije svijetli, to znači kako je funkcija odabrana. Za poništenje odabira funkcije, ponovno pritisnite i držite gumb funkcije dok se pokazatelj funkcije ne prestane svijetliti.

Pripremanje perilice posuđa

1. Otvorite vrata perilice posuđa.
2. Umetnite posuđe kako je opisano u korisničkom priručniku.
3. Pripazite okreću li se slobodno gornja i donja prskalica.

4. U spremnik za deterđent stavite odgovarajuću količinu deterđenta.

Odabir ciklusa

1. Uključite perilicu posuđa pritiskom na gumb uključivanja/isključivanja.
2. Provjerite svijetle li pokazatelji niske razine soli i sredstva za ispiranje, ako je potrebno dodajte sol i/ili sredstvo za ispiranje.
3. Odaberite odgovarajući ciklus pranja posuđa uzimajući u obzir tablicu informacija o ciklusu i prosječne vrijednosti potrošnje.
4. Odabrani program počinje kada se zatvore vrata perilice posuđa.

7.1 Tablica s informacijama o programu i prosječnim vrijednostima potrošnje

Tablica informacija o programu i prosječne vrijednosti potrošnje

Broj programa	0	1	2	3	4	5
Naziv programa	InnerClean	Intenzivno	Eco *	Osjetljivo	Quick&Shine (#)	Mini (#)
Temperatura pranja	-	70 °C	50 °C	40 °C	60 °C	35 °C
Razina prijavosti	Preporučuje se provođenje ovog programa svakih 1 - 2 mjeseca radi čišćenja perilice i održavanja potrebne higijene. Program treba provoditi dok je perilica prazna. Da bi se postigao učinkovit rezultat, preporučuje se upotreba s posebnim sredstvima za čiš	Podesno za jako pranje posuđa, lonce i tave.	Pogodno za pranje posuđa s normalnom količinom zaprivanja. To je najučinkovitiji program u pogledu kombinirane potrošnje električne energije i vode. Koristi se za procjenu usklađenosti s direktivom EU-a o ekološkom dizajnu.	Poseban program za nježno čišćenje osjetljivog staklenog posuđa.	Dnevni program pranja za najbrže pranje normalno zaprivanja posuđa.	Podesno za malo pranje posuđe s kojeg su skinuti ostaci ili je očišćeno prije.
Pretpripranje	-	Veliki	Srednji	Slabi	Srednji	Slabi
Pripranje	+	+	+	+	+	-
Sušenje	+	+	+	+	+	+
Trajanje (min)	75	173	245	135	58	30
Potrošnja vode (l)	15,20	15,40	9,90	13,90	10,60	10,60
Potrošnja energije (kWh)	0,7	1,65	0,861	1,26	1,2	0,8
Funkcije koje se mogu odabrati	M	T, E, Y, F, R, U, H, K	T, E, Y, F, S, R, U, H, K	T, E, Y, F, R, K	T, E, R, H	T, E

Nosivost: 15

Vrijednosti potrošnje prikazane u tablici određene su pod standardnim uvjetima. Iz toga razloga su moguća odstupanja u stvarnim uvjetima pranja. * Referentni program instituta za ispitivanje ispitivanja prema EN 50242/60436 moraju se provoditi sa punim razdjelnikom soli omeđivača vode i sa punim spremnikom sredstva za ispiranje i korištenjem programa ispitivanja. Vrijednosti dane za programe koji nisu program Eco 50 ° C su samo indikativni. (#) Dodatne funkcije mogu i završiti promijene u trajanju programa.

7.2 Dodatne funkcije

Programi perilice posuđa dizajnirani su za optimalno čišćenje, uzimajući u obzir vrstu tla, opterećenje tla i karakteristike posuđa.

Dostupne su dodatne funkcije za optimizaciju pranja, uštedu vremena, vode i energije uz istovremeno poboljšanje higijene i praktičnosti.



Dodatne funkcije mogu uzrokovati promjenu trajanja programa.

 Dodatne funkcije nisu prikladne za sve programe pranja. Prikaz funkcije koja nije prikladna za program neće biti aktivan.

 Funkcije koje se mogu koristiti u programima pranja označene su slovima poput "A, B, D, E, G, F, F, K..." u tablici "Informacije o programu i prosječne vrijednosti potrošnje". Upute za uporabu tih funkcija možete pronaći u odjeljku "Dodatne funkcije" u korisničkom priručniku.

 Neke pomoćne funkcije ne mogu se koristiti zajedno. Ako funkcija koju ste odabrali nije aktivna iako se pojavljuje u tablici "Informacije o programu i prosječne vrijednosti potrošnje", možete je aktivirati nakon isključivanja ostalih pomoćnih funkcija.

Za dodavanje dodatnih funkcija programu:

1. Odaberite željeni program pranja.
2. Kad odaberete dodatnu funkciju, svijetli indikator za dodatnu funkciju. Kad ponovno pritisnete funkcijsku tipku, indikator se gasi i odabir se poništava.

Ako vaš stroj ima funkcije podizbornika ovisno o modelu, pogledajte upute u odjeljku dodatne funkcije za njihovu uporabu.

 "U vašem stroju ne mogu se koristiti sve funkcije označene slovima kao što su "A, B, D, E, G, F, K..." u tablici podataka o programu i prosječnim vrijednostima potrošnje, funkcije koje se mogu koristiti u vašem stroju opisane su u odjeljku o dodatnim funkcijama ovog priručnika.

Funkcija Self Dry (K)

(Ovisno o modelu)

Zahvaljujući značajci "Self Dry" na vašem stroju povećava se učinkovitost sušenja vašeg stroja i štedi se energija.

Kada aktivirate ovu funkciju, vrata vašeg stroja automatski se otvaraju na kraju ciklusa pranja.

Funkcija može produljiti trajanje odabranog programa do 35 minuta.

Self Dry za aktiviranje značajke;

1. Pritisnite tipku F3. Kad je funkcija aktivna, svijetli indikator koji prikazuje odabir funkcije.

2. Self Dry je aktivirano.

Kad aktivirate ovu funkciju, poklopac perilice automatski će se otvoriti na kraju programa pranja.

Self Dry za onemogućavanje funkcije;

1- Pritisnite tipku F3. Kada je funkcija poništena, indikatorska lampica koja prikazuje odabir funkcije se isključuje.

2. Značajka Self Dry je onemogućena.

 Funkcija može produljiti trajanje odabranog programa do 35 minuta.

 Značajka Self Dry otvara vrata na kraju ciklusa pranja zahvaljujući "osovinama za otvaranje vrata". Taj postupak traje otprilike 2 minute. Ako se napajanje prekine dok se osovine protežu, nemojte prisiljavati vrata da se zatvore. Kad se napajanje vrati, postupak će biti dovršen i osovine će se uvući.

7.3 Funkcije

Hygiene Intense funkcija (H)

(Ovisno o modelu)

Idealno za poboljšanu higijenu pranja posuđa. Ova funkcija povećava temperature pranja i ispiranja, produljuje trajanje programa i dodaje dodatni ciklus ispiranja za vrhunsku sanitaciju.

Ako je na nekim proizvodima aktivna značajka automatskog otvaranja vrata, može se odabrati funkcija Hygiene Intense.

Inner Clean

(Ovisno o modelu)

Preporučuje se pokretanje programa svakih 1-2 mjeseca radi čišćenja stroja i osiguravanja potrebne higijene. Program treba pokrenuti kada je stroj prazan. Za učinkovitije rezultate preporučuje se uporaba s posebnim sredstvima za čišćenje strojeva.



Ne koristite program Inner Clean za pranje posuđa. Može oštetiti posuđe jer radi na visokoj temperaturi.

TrayWash Funkcija (U)

(ovisno o modelu)

Za rad ove funkcije odaberite program Intensive 70°C i pritisnite funkcijsku tipku.

Funkcija polovičnog opterećenja (Y)

(Ovisno o modelu)

Koristi se kada želite pokrenuti stroj prije nego što se napuni.

1. Stavite posuđe u perilicu po želji.
2. Uključite stroj pomoću gumba za uključivanje/isključivanje.
3. Nakon odabira željenog programa pritisnite tipku Half Load.

Kad je funkcija aktivna, indikator pola punjenja svijetli na indikatoru i zaslonu odabrane funkcije.

4. Pritisnite tipku Start/Pause/Cancel za pokretanje programa.

Zahvaljujući funkciji polovičnog punjenja, možete istodobno koristiti gornju i donju košaru uređaja, štedeći vodu i energiju.

Funkcija (E) SteamGloss

(Ovisno o modelu)

Pružava vrhunske performanse sušenja. Ova funkcija može se odabrati za produljenje trajanja programa.

7.4 Promjena razine zvuka upozorenja

1. Istodobno pritisnite tipke za odgodu i P nakon uključivanja perilice posuđa. Nastavite pritiskati dok na zaslonu ne završi odbrojavanje od 3, 2, 1.
2. Za navigaciju do „S“: na zaslonu pritisnite tipku P/P+.

3. Svaki put kada pritisnete tipku za odgodu, glasnoća upozorenja mijenja se u "S:0" off, "S:1" medium, "S:2" high.

4. Isključite perilice posuđa pomoću gumba uključivanja/isključivanja za spremanje promjene.

Vaš je perilice posuđa tvornički podešen na „S:2“.

7.5 Programiranje razdoblja pranja

Ako se u vašoj regiji primjenjuje naplata u skladu s ekonomičnom potrošnjom struje, tada funkciju odgode možete koristiti za pranje posuđa u odgovarajuće vrijeme. Možete odgoditi vrijeme početka odabranog programa do 24 sata.

1. Pritisnite gumb odgode nakon odabira ciklusa pranja i drugih dodatnih funkcija.

2. Kad pritisnete gumb odgode na informacijskoj traci zaslona pojaviti će se „0:30“, a pokazatelj odgode početi će treperiti.

3. Za podešavanje željenog razdoblja pranja pritisnite gumb odgode. Svaki put kada pritisnete gumb, vrijeme će se povećati u intervalima od 30 minuta do 6 sati, a zatim u intervalima od jednog sata sve do 24 sata.

4. Zatvorite vrata uređaja nakon odgode. Ciklus će se automatski pokrenuti kada završi razdoblje odgode.

Promjena postavki kada je aktivna funkcija odgode

Ne možete mijenjati ciklus pranja, dodatne funkcije ili razdoblje odgode kada je aktivna funkcija odgode.



Ne možete podesiti/promijeniti ciklus i dodatne funkcije kada ciklus počne s radom.

Poništavanje funkcije odgode

Otvorite vrata uređaja i pritisnite gumb odabir ciklusa / poništenje ciklusa na 3 sekunde. Nakon odbrojavanja 3 - 2 - 1, na zaslonu će se prikazati 0:01, zatvorite vrata perilice posuđa i pričekajte dok se ne dovrši postupak odvodnje. Postupak odbacivanja završit će se za 2 minute, a kada završi perilica posuđa će ispustiti zvuk.



Funkcija odgode ne može se podesiti nakon što se ciklus pokrenuo.

7.6 Pokretanje programa

Zatvorite vrata perilice posuđa i pokrenite perilicu posuđa nakon odabira programa i dodatnih funkcija.

Perilica posuđa omekšava vodu prema tvrdoći vode s vodovoda. Osim toga, trajanje ciklusa pranja može se promijeniti dok se program izvršava ovisno o temperaturi prostorije, temperaturi vode iz vodovoda i količini posuđa.

Izbjegavajte otvarati vrata kad perilica posuđa radi. Budite oprezni jer para može izaći kad otvorite vrata perilice posuđa.

Nakon ispiranja, perilica posuđa je tiha neko vrijeme dok je u načinu pauziranja, zatim će nastaviti s radom u koraku sušenja i ispustit će svu preostalu vodu na posuđu i unutar perilice posuđa kako bi se uklonilo sredstvo za omekšavanje vode.

7.7 Poništavanje ciklusa

Otvorite vrata uređaja i pritisnite gumb odabir ciklusa / poništenje ciklusa na 3 sekunde. Nakon odbrojavanja 3 - 2 - 1, na zaslonu će se prikazati 0:01, zatvorite vrata perilice posuđa i pričekajte dok se ne dovrši postupak odvodnje. Postupak odbacivanja završit će se za 2 minute, a kada završi perilica posuđa će ispustiti zvuk.



Deterdžent ili sredstvo za ispiranje mogu ostati unutar perilice posuđa i/ili posuđa koje se pere u koraku programa koji ste otkazali.

7.8 Pokazatelj upozorenja na nisku razinu soli

Provjerite pokazatelj upozorenja na nisku razinu soli na zaslonu perilice posuđa i utvrdite je li sol za omekšavanje dostupna u

perilici posuđa. U spremnik za sol trebate dodati sol kada počne svijetliti pokazatelj upozorenja na nisku razinu soli.

U dijelu „Sustav omekšavanja vode“ opisano je kako podesiti razinu tvrdoće vode.

7.9 Pokazatelj upozorenja na nisku razinu sredstva za ispiranje

Provjerite pokazatelj upozorenja na nisku razinu soli na zaslonu perilice posuđa i utvrdite imate li u perilici posuđa dovoljnu količinu sredstva za ispiranje. U spremnik sredstva za ispiranje trebate dodati sredstvo za ispiranje kada počne svijetliti pokazatelj upozorenja na nisku razinu soli.

Podešavanje količine sredstva za ispiranje

1. Istodobno pritisnite tipke za odgodu i P+ nakon uključivanja perilice posuđa. Držite pritisnute tipke neko vrijeme nakon što odgledate odbrojavanje 3,2,1 na zaslonu.
2. Pomaknite se na položaj P na zaslonu pritiskom na tipku P+.
3. Podesite odgovarajuću razinu pomoću gumba odgode.
4. Za spremanje isključite perilice posuđa pomoću gumba uključivanja/isključivanja. Sredstvo za ispiranje ne koristi se za vrijeme programa pranja na položaju P:0. Koristi se 1 doza sredstva za ispiranje u položaju P:1. Koristi se 2 doza sredstva za ispiranje u položaju P:2. Koristi se 3 doza sredstva za ispiranje u položaju P:3. Koristi se 4 doza sredstva za ispiranje u položaju P:4.

7.10 Završetak programa





Kad odabrani program završi, zvučno upozorenje upozorit će vas da isključite perilicu posuđa. Ovo zvučno upozorenje ponavlja se u redovitim intervalima dok se perilica posuđa ne isključi. Indikator Programme End svijetli po završetku programa pranja.

1. Otvorite poklopac perilice posuđa.

2. Pritisnite tipku za uključivanje/isključivanje kako biste isključili perilicu posuđa
3. Zatvorite slavinu.
4. Odspojite perilica posuđa iz utičnice. Kako bi se uštedjela energija, perilica posuđa automatski se isključuje na kraju programa ili ako se program ne pokrene.

8 Održavanje i čišćenje

8.1 Održavanje i čišćenje

-  Najprije pročitajte odjeljak „Sigurnosne upute“!
-  Odspojite perilicu posuđa i isključite slavinu prije čišćenja.
-  Prilikom čišćenja nemojte koristiti abrazivne materijale.
-  Očistite filtar i prskalice najmanje jednom tjedno za učinkovit rad perilice posuđa.

Redovito čišćenje produžit će vijek trajanja proizvoda i smanjiti uobičajene probleme.

Čišćenje vanjske površine perilice posuđa

Nježno obrišite vanjštinu perilice posuđa i brtve vrata nježnim sredstvom za čišćenje u vlažnom krpom. Obrišite "upravljačku ploču" samo lagano vlažnom krpom.

Čišćenje unutrašnjosti perilice posuđa

Perilicu posuđa mjesečno čistite deterdžentom ili posebnim sredstvima za čišćenje perilice posuđa pokretanjem perilice posuđa na ciklusu koji radi na najvišoj mogućoj temperaturi. To će pomoći u uklanjanju krhotina i kamenca iz unutrašnjosti perilice posuđa.

Ako u perilici posuđa ostane vode, ispraznite vodu iz perilice slijedeći postupak u odjeljku "Poništavanje ciklusa". Ako se voda ne može ispustiti, uklonite filtre kako je opisano u odjeljku "Čišćenje filtara" i provjerite ima li na dnu perilice nečistoća koje su se nakupile i blokirale vodeni put te ih po potrebi očistite.

Nakon pranja ostavite posuđe u perilici posuđa oko 15 minuta da se ohladi. Vaše posuđe će se brže sušiti ako u tom razdoblju napola zatvorite poklopac perilice posuđa. To će poboljšati učinkovitost sušenja perilice posuđa.

8.2 Čišćenje filtara

(Ovisi o modelu)

Očistite filtre najmanje jednom tjedno za učinkovit rad perilice posuđa. Provjerite da na filtrima nema ostataka hrane. Ako ostane ostataka hrane, uklonite filtre i temeljito ih očistite ispod slavine.

1. Uklonite mikrofilter i grubu skupinu filtara okretanjem u smjeru suprotnom od kazaljke na satu i izvlačenjem.

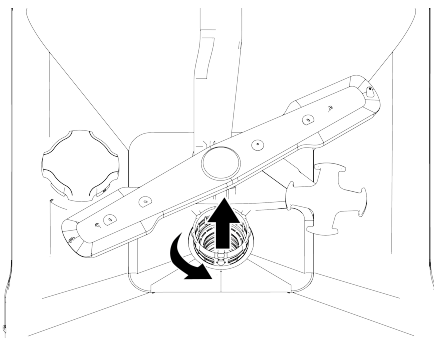

2. Izvucite metalni/plastični filtar (3).

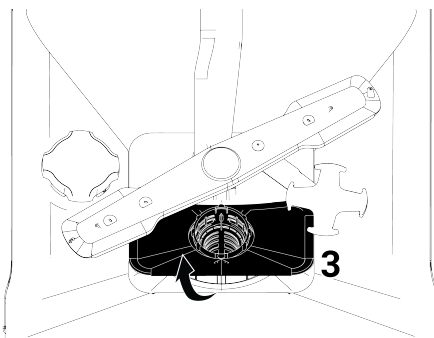

3. Pritisnite dva zasluna na grubom filtru prema unutra kako biste odvojili grubi filtar od grupe.

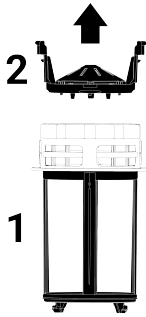

4. Četkom očistite sva tri filtra ispod slavine.
5. Zamijenite metalni/plastični filter.
6. Umetnite grubi filter u mikrofilter. Provjerite je li pravilno postavljen. Okrećite u smjeru kazaljke na satu dok ne klikne.



Perilica se ne smije koristiti bez filtera.



Neppravilna ugradnja filtera smanjit će učinkovitost pranja.

8.3 Čišćenje filtra crijeva

Spriječeno je da perilica posuđa bude oštećena prljavštinom (pijeskom, glinom, hrđom itd.) iz mreže ili vašeg vodoopskrbnog sustava pomoću filtra u crijevu za dovod vode. Povremeno provjerite filter i crijevo i očistite ih ako je potrebno.

1. Isključite slavinu i odspojite crijevo.
2. Nakon uklanjanja filtra iz crijeva, očistite ga ispod slavine.
3. Vratite očišćeni filter na njegovo mjesto u crijevu.
4. Pričvrstite crijevo na slavinu. (ovisno o modelu)

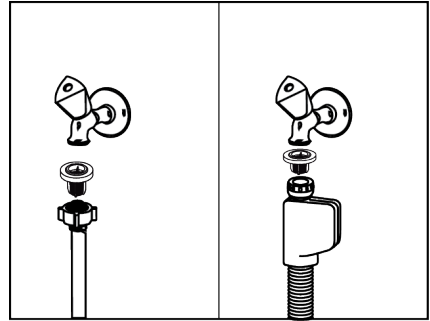

8.4 Čišćenje propelera

Očistite rotor najmanje jednom tjedno kako biste osigurali učinkovit rad stroja.

Donji propeler

Provjerite jesu li rupe donjeg rotora (1) začepljene. Ako postoji začepljenje, uklonite rotor i očistite ga. Donji rotor možete ukloniti povlačenjem prema gore (ovisno o modelu)

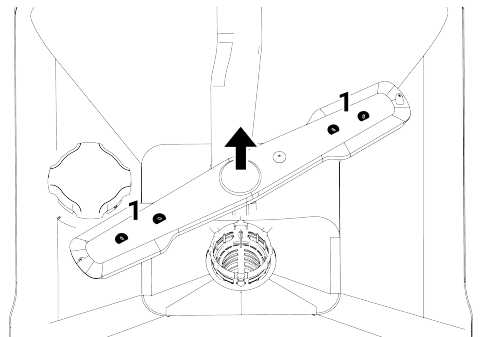

Provjerite jesu li otvori sklopa rotora začepljeni. Ako postoji začepljenje, uklonite sklop rotora i očistite ga. (Ovisno o modelu)

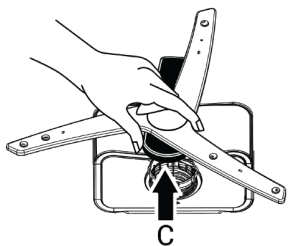

Da biste uklonili i očistili donju grupu propelera, držite je jednom rukom od točaka (C) prikazanih na slici i povucite je prema gore. Nakon čišćenja ponovno pričvrstite skupinu propelera slijedeći iste korake u obrnutom smjeru. (Ovisno o modelu)

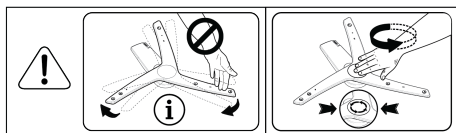

i Ne pokušavajte okrenuti propeler držeći krajeve. Pokušaj okretanja za krajeve može uzrokovati pucanje sustava zupčanika unutar propelera.

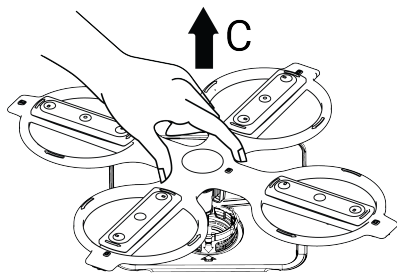

Da biste uklonili i očistili donju grupu propelera, držite je jednom rukom od točaka (C) prikazanih na slici i povucite je prema gore. Nakon čišćenja ponovno pričvrstite skupinu propelera slijedeći iste korake u obrnutom smjeru. (Ovisno o modelu)

Gornji propeler

Provjerite jesu li rupe gornjeg rotora (1) začepljene. Ako postoji začepljenje, uklonite rotor i očistite ga. Gornji rotor možete ukloniti okretanjem matice ulijevo. Prilikom ponovnog pričvršćivanja gornjeg propelera, pobrinite se da stegnete maticu do kraja.

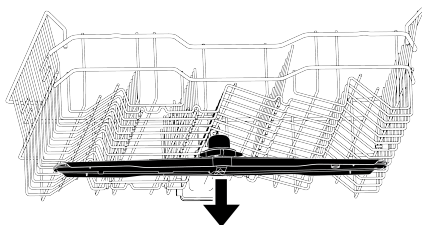
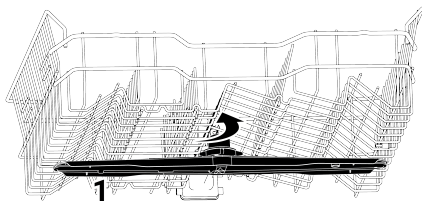

9 Rješavanje poteškoća

9.1 Šifre pogrešaka, uzroci i rješenja

Šifra pogreške	Problem	Rješenje
E01 Upozorenje P1 treperi Led indikator napajanja treperi	Greška u punjenju kućišta vodom	1-Aktiviran je algoritam pogreške. 2 Završetak ciklusa. Ako učestalo vidite ovu pogrešku, 1-Prekinite dovod električne energije. 2- Zatvorite ventile. 3-Kontaktirajte ovlašteni servis.
E02 Upozorenje P2 treperi Svijetli ikona prekida opskrbe vodom. Svijetli led indikator pranja.	Pogreška nestanka vode	Provjerite dovod vode.
	Filtar je blokiran	1-Prekinite dovod električne energije. 2-Prekinite dovod vode. 3-Uklonite crijevo za dovod vode. 4- Pregledajte i očistite filtar. 5-Uspostavite dovod vode. 6-Uspostavite dovod električne energije.
	Ostalo	Ako se pogreška ne riješi, 1-Zatvorite perilica posuđa. 2-Kontaktirajte ovlašteni servis.
E06 Upozorenje P2 treperi P6 reperi	Senzor temperature perilica posuđa nije ispravan	Ako ovu pogrešku neprekidno vidate, a učinkovitost pranja je smanjena, 1-Zatvorite perilica posuđa. 2-Kontaktirajte ovlašteni servis.
E07 Upozorenje P2 treperi F1 i F2 trepere	Mjerač protoka nije ispravan	1-Aktiviran je algoritam pogreške. 2 Završetak ciklusa. Ako učestalo vidite ovu pogrešku, 1-Prekinite dovod električne energije. 2- Zatvorite ventile. 3-Kontaktirajte ovlašteni servis.



Kodovi pogrešaka mogu se mijenjati ovisno o modelu.

9.2 Rješavanje poteškoća

Uređaj ne radi.

- Strujni utikač možda nije ukopčan u strujnu utičnicu. >>> Provjerite je li strujni utikač ukopčan u strujnu utičnicu.
- Osigurač je možda pregorio. >>> Provjerite osigurač u svom domu.

- Voda možda ne izlazi. >>> Provjerite je li slavina za dovod vode otvorena.
- Vrata perilica posuđa možda su otvorena. >>> Vodite računa da su vrata perilica posuđa zatvorena.
- Gumb „uključivanja/isključivanja“ možda nije pritisnut. >>> Provjerite je li perilica posuđa uključen pritiskom na gumb „uključivanja/isključivanja“.

Posuđe nije čisto oprano

- Posuđe je postavljeno nepravilno. >>> Stavite posuđe kako je navedeno u korisničkom priručniku.

- Nije odabran odgovarajući ciklus. >>> Odaberite ciklus s višom temperaturom i duljim pranjem.
- Posuđe je jako prljavo >>> Ubrusom uklonite grubu prljavštinu s posuđa i zatim ga stavite u perilica posuđa.
- Prskalice su zaglavljene. >>> Prije pokretanja ciklusa, uvjerite se da se gornja i donja prskalica slobodno okreću okrećući ih rukom.
- Rupe na prskalicama su začepljene. >>> Gornji ili donji otvori na prskalicama mogu biti začepljeni ostacima hrane kao što su sjemenke limuna. Redovito čistite prskalice kao što je prikazano u odjeljku „Čišćenje i održavanje“.
- Filtri su začepljeni. >>> Provjerite je li sustav filtra očišćen. Redovito čistite sustav filtra kao što je prikazano u odjeljku „Čišćenje i održavanje“.
- Filtri nisu ispravno instalirani. >>> Pregledajte sustav filtra i uvjerite se da je ispravno instaliran.
- Košare su prepune. >>> Nemojte puniti košare iznad njihovog kapaciteta.
- Deterdžent je pohranjen u neprikladnim uvjetima. >>> Ako koristite deterdžent u prahu, nemojte čuvati paket deterdženta u vlažnom okruženju. Ako je moguće, pohranite deterdžent u spremnik s poklopcem. Preporučujemo da koristite deterdžent u tabletama za jednostavno skladištenje.
- Nije dodana odgovarajuća količina deterdženta. >>> Ako koristite deterdžent u prahu, stavite količinu deterdženta prikladnu za razinu prljavštine vašeg posuđa i za definicije ciklusa. Preporučujemo uporabu deterdženata u tabletama za postizanje najboljih rezultata.
- Nedovoljna količina sredstva za ispiranje. >>> Provjerite indikator upozorenja o niskoj količini sredstva za ispiranje i dodajte sredstvo za ispiranje, ako je potrebno. Ako je u perilica posuđa dostupna dovoljna količina sredstva za ispiranje, povećajte postavku sredstva za ispiranje.

- Poklopac odjeljka za deterdžent nije zatvoren. >>> Uvijek zatvorite poklopac odjeljka za deterdžent nakon dodavanja deterdženta.

Posuđe se ne suši

- Posuđe je postavljeno nepravilno. >>> Stavite posuđe tako da se u njemu tijekom pranja ne nakuplja voda.
- Nedovoljna količina sredstva za ispiranje. >>> Provjerite indikator upozorenja o niskoj količini sredstva za ispiranje i dodajte sredstvo za ispiranje, ako je potrebno. Ako je u perilica posuđa dostupna dovoljna količina sredstva za ispiranje, povećajte postavku sredstva za ispiranje.
- Stroj se isprazni odmah nakon završetka ciklusa pranja. >>> Ne vadite perilica posuđa odmah nakon završetka ciklusa pranja. Držite vrata odškrinuta i pustite da para izlazi neko vrijeme te izvadite perilica posuđa kada se posuđe ohladi kako bi ga se moglo dodirivati rukom. Započnite postupak pražnjenja iz donje košare. Tako je spriječeno da voda koja ostane na posuđu u gornjoj košari kaplje na posuđe u donjoj košari.
- Nije odabran odgovarajući ciklus. >>> Učinkovitost sušenja je niska jer je temperatura ispiranja također niska u kratkim ciklusima. Za bolji učinak sušenja odaberite dulje cikluse.
- Koristi se deterdžent u tabletama, a gumb tablete nije pritisnut >>> Ako vaša perilica posuđa ima funkciju „deterdžent u tabletama“, aktivirajte je ako koristite višenamjenske deterdžente.
- Kvaliteta površine kuhinjskog posuđa je loša. >>> Očekivani učinak pranja možete postići na posuđu s oštećenim površinama, a uporaba takvog posuđa nije higijenski ispravna. Štoviše, voda teško teče preko oštećenih površina. Takvo posuđe se ne preporučuje prati u perilici posuđa.
- Prirodno je brinuti se oko sušenja teflonskog kuhinjskog posuđa. Ovo stanje je rezultat strukture teflona. Kako

su površinske napetosti teflona i vode različite, čestice vode ostaju poput kuglica na površini teflona.

Na posuđu su ostale mrlje od čaja, kave ili ruža za usne.

- Nije odabran odgovarajući ciklus. >>> Odaberite ciklus s višom temperaturom i duljim pranjem.
- Kvaliteta površine kuhinjskog posuđa je loša. >>> Kada mrlje od čaja, kave i druge mrlje uzrokovane materijalima za bojenje prodru kroz oštećene površine, takve mrlje nije moguće ukloniti u perilicama posuđa. Očekivani učinak pranja možete postići na posuđu s oštećenim površinama, a uporaba takvog posuđa nije ispravna u smislu higijene. Takvo posuđe se ne preporučuje prati u perilici posuđa.
- Deterdžent je pohranjen u neprikladnim uvjetima. >>> Ako koristite deterdžent u prahu, nemojte čuvati paket deterdženta u vlažnom okruženju. Ako je moguće, pohranite deterdžent u spremnik s poklopcem. Preporučujemo da koristite deterdžent u tabletama za jednostavno skladištenje.

Na posuđu ostaju mrlje od kamenca, a stakleno posuđe izgleda zamagljeno

- Nedovoljna količina sredstva za ispiranje. >>> Provjerite indikator upozorenja o niskoj količini sredstva za ispiranje i dodajte sredstvo za ispiranje, ako je potrebno. Ako je u perilica posuđa dostupna dovoljna količina sredstva za ispiranje, povećajte postavku sredstva za ispiranje.
- Postavka tvrdoće vode je niska ili je razina soli neadekvatna. >>> Provjerite postavku tvrdoće vode točnim mjerenjem tvrdoće vode iz vodovoda.
- Došlo je do curenja soli. >>> Pazite da ne posipate sol oko otvora za punjenje tijekom dodavanja soli. Provjerite je li poklopac omekšivača vode zatvoren nakon dodavanja soli. Očistite sol prosutu u perilica posuđa pokretanjem ciklusa pretpranja. Još jednom provjerite poklopac na kraju ciklusa, jer će se

čestice soli koje ostanu ispod poklopca otopiti u koraku pretpranja, a time bi se poklopac mogao olabaviti.

U perilica posuđa se osjeća drugačiji miris

- Novi strojevi imaju određeni miris. Ovaj će miris nestati nakon nekoliko ciklusa pranja.
- Filtri su začepljeni. >>> Provjerite je li sustav filtra očišćen. Redovito čistite sustav filtra kao što je prikazano u odjeljku „Čišćenje i održavanje“.
- Kemikalije koje mogu izazvati neugodan miris stavljaju se u spremnik sredstva za ispiranje. >>> Ne koristite kemikalije kao što su ocat, deterdženti za pranje ruku i sredstva za uklanjanje kamenca.
- Prljavo posuđe ostalo je u perilici 2-3 dana. >>> Ako ćete perilica posuđa pokrenuti odmah nakon stavljanja posuđa u stroj, uklonite prljavštinu s posuđa i pokrenite ciklus pretpranja bez deterdženta svaka dva dana. Ne zatvarajte vrata perilica posuđa u potpunosti kako biste spriječili pojavu mirisa unutar stroja u takvim slučajevima. Također možete koristiti komercijalno dostupna dezodoransa i sredstva za čišćenje perilica posuđa.

Mrlje od hrđe, tamnjenje, oštećenje površine posuđa

- Došlo je do curenja soli. >>> Sol može uzrokovati kvarenje i koroziju na metalnim površinama. Pazite da sol ne sipate oko otvora za punjenje tijekom dodavanja soli. Provjerite je li poklopac omekšivača vode zatvoren nakon dodavanja soli. Očistite sol prosutu u perilica posuđa pokretanjem ciklusa pretpranja. Još jednom provjerite poklopac na kraju ciklusa, jer će se čestice soli koje ostanu ispod poklopca otopiti u koraku pretpranja, a time bi se poklopac mogao olabaviti.
- Ostaci slane hrane ostali su na posuđu dulje vrijeme. >>> Ako kuhinjsko perilica posuđa zaprljano takvim namirnicama treba ostati u uređaju, prljavštinu treba

ukloniti s površine posuđa ciklusom pretpranja ili posuđe treba oprati a ne čekati.

- U električnoj instalaciji nema uzemljenja. >>> Provjerite je li vaš perilica posuđa spojen na pravo uzemljenje. Inače, statički elektricitet koji se stvara u perilica posuđa uzrokuje lukove i udubljenja na površini metalnih predmeta, uklanjajući zaštitni sloj na površini i uzrokujući tamnjenje površine.
- Koriste se intenzivna sredstva za čišćenje poput izbjeljivača. >>> Zaštitni sloj na metalnim površinama oštećuje se u kontaktu sa sredstvima za čišćenje kao što je izbjeljivač, te s vremenom gubi svoj učinak. Ne perite posuđe izbjeljivačem. Ako želite prati posuđe s izbjeljivačem, vaša perilica posuđa mora imati posebnu opremu i funkciju koja omogućuje pranje s izbjeljivačem. S ovom opremom i funkcijom, odgovarajuća količina izbjeljivača će se unijeti u okruženje za pranje u pravom koraku, tada možemo imati koristi od njegovog higijenskog učinka i isprati posuđe na najbolji način.
- Metalni predmeti, posebice noževi, korišteni su izvan svoje namjene. >>> Ako se noževi koriste u svrhe poput otvaranja limenki, zaštitni sloj na njihovim krajevima može se oštetiti. Nemojte koristiti metalno posuđe izvan predviđene namjene.
- Pribor za jelo izrađen je od nekvalitetnog nehrđajućeg čelika. >>> Neizbježno je da će takvi predmeti zahrđati, stoga ih ne smijete prati u perilicama posuđa.
- Već zahrđalo kuhinjsko posuđe se pere u perilici posuđa. >>> Hrđa na korodiranom predmetu može migrirati na druge površine od nehrđajućeg čelika tijekom pranja i uzrokovati pojavu hrđe i na tim površinama. Takvi predmeti se ne smiju prati u perilicama posuđa.

Ostaci deterdženta nalaze se u spremniku deterdženta.

- Deterdžent je stavljen dugo prije postupka pranja. >>> Pazite da deterdžent stavite neposredno prije početka pranja.
- Spriječeno je otvaranje poklopca spremnika deterdženta tijekom postupka pranja. >>> Stavite posuđe na način da ne spriječite otvaranje poklopca spremnika deterdženta i protok vode iz prskalice u spremnik.
- Deterdžent je pohranjen u neprikladnim uvjetima. >>> Ako koristite deterdžent u prahu, nemojte čuvati paket deterdženta u vlažnom okruženju. Ako je moguće, pohranite deterdžent u spremnik s poklopcem. Preporučujemo da koristite deterdžent u tabletama za jednostavno skladištenje.
- Rupe na prskalicama su začepljene. >>> Gornji ili donji otvori na prskalicama mogu biti začepljeni ostacima hrane kao što su sjemenke limuna. Redovito čistite prskalice kao što je prikazano u odjeljku „Čišćenje i održavanje“.

Uzorc i ukrasi na kuhinjskom posuđu su izbrisani.

- Čaše s uzorkom i porculanski predmeti s uzorkom na glazuri nisu prikladni za pranje u perilici posuđa. Proizvođači staklenog i porculanskog posuđa ne preporučuju pranje takvog posuđa u perilici posuđa.

Posuđe je ogrebano.

- Kuhinjsko posuđe i pribor izrađeni od aluminijske ili koji sadrže aluminij ne smiju se prati u perilici posuđa.
- Došlo je do curenja soli. >>> Pazite da ne posipate sol oko otvora za punjenje tijekom dodavanja soli. Sol razbacana uokolo može uzrokovati ogrebotine. Provjerite je li poklopac omekšivača vode zatvoren nakon dodavanja soli. Očistite sol prosutu u perilica posuđa pokretanjem ciklusa pretpranja. Još jednom provjerite poklopac na kraju ciklusa, jer će se čestice soli koje ostanu

ispod poklopca otopiti u koraku prepranja, a time bi se poklopac mogao olabaviti.

- Postavka tvrdoće vode je niska ili je razina soli neadekvatna. >>> Provjerite postavku tvrdoće vode točnim mjerenjem tvrdoće vode iz vodovoda.
- Posuđe nije pravilno postavljeno. >>> Kada stavljate čaše i ostalo stakleno posuđe u košaru, ne naslanjajte ih na drugo posuđe, već na rubove košare, na rešetke ili na žicu za držanje stakla. Kada dvije čaše ili drugo posuđe koje se peru udare jedno o drugo zbog udara vode tijekom postupka pranja, to može uzrokovati ogrebotine/lomove na površinama.
- Na čašama ostaje zamućena mrlja koja izgleda kao prljavština od mlijeka, koja se ne može ukloniti brisanjem rukom. Kada se izloži svjetlu, uočava se plavičasta/dugina boja.
- Koristi se prevelika količina sredstva za ispiranje. >>> Smanjite postavku sredstva za ispiranje. Dok dodajete sredstvo za ispiranje, uvijek očistite sredstvo za ispiranje koje se prelilo u okolinu.
- Na staklu je došlo do korozije zbog meke vode. >>> Provjerite postavku tvrdoće vode točnim mjerenjem tvrdoće vode iz vodovoda. Nemojte koristiti sol ako je vaša voda meka (< 5 dH). Koristite cikluse s višom postavkom temperature (npr. 60-65 stupnjeva) za pranje. Također možete koristiti komercijalno dostupne deterđente za zaštitu stakla.

U perilica posuđa se stvara pjena.

- Posuđe se pere ručno deterđentom za pranje posuđa, a zatim stavlja u stroj bez ispiranja prije stavljanja u perilica

10 IZJAVA / UPOZORENJE

Neke (jednostavne) kvarove mogu popraviti krajnji korisnici bez stvaranja bilo kakvih sigurnosnih problema ili izazivanja nesigurne uporabe, pod uvjetom da se provode u skladu s uputama u nastavku. (Pogledajte odjeljak "Želim ga sam popraviti".)

posuđa. >>> U deterđentima za pranje posuđa namijenjenim ručnom pranju nisu dostupna svojstva kontrole pjene.

- Posuđe ne morate ručno prati deterđentom prije nego što ga stavite u perilica posuđa. Grubu prljavštinu s površine posuđa jednostavno isperite vodom ili je ostružite papirnatom salvetom ili vilicom.
- Sredstvo za ispiranje se prolilo u perilica posuđa tijekom dodavanja sredstva za ispiranje. >>> Pazite da ne prolijete sredstvo za ispiranje u perilica posuđa dok dodajete sredstvo za ispiranje. Očistite proliveno sredstvo za ispiranje papirnatom salvetom/ručnikom.
 - Poklopac spremnika sredstva za ispiranje ostavljen je otvoren. >>> Provjerite jeste li zatvorili poklopac spremnika sredstva za ispiranje nakon dodavanja sredstva za ispiranje.

Kuhinjsko posuđe se slomilo.

- Posuđe je postavljeno nepravilno. >>> Stavite posuđe kako je navedeno u korisničkom priručniku.
- Košare su prepune. >>> Nemojte puniti košare iznad njihovog kapaciteta.
- Voda ostaje u perilici posuđa nakon završetka ciklusa.
- Filtri su začepljeni. >>> Provjerite je li sustav filtra očišćen. Redovito čistite sustav filtra kao što je prikazano u odjeljku „Čišćenje i održavanje“.
- Crijevo za ispuštanje vode je začepljeno ili presavijeno. >>> Pregledajte odvodno crijevo. Uklonite crijevo ako je potrebno kako biste uklonili začepljenje, a zatim ga ponovno postavite kako je opisano u uputama za postavljanje.

Stoga, osim dijelova navedenih u odjeljku "Želim ga sam popraviti" koje mogu popraviti krajnji korisnici, strogo se preporučuje da ih popravi ovlašteni servis kako bi se izbjegli sigurnosni problemi i Beko je obavezno za nastavak jamstva proizvoda.

ŽELIM JE SAM POPRAVITI

Popravci od strane krajnjih korisnika mogu se izvršiti sa sljedećim rezervnim dijelovima: Vanjski izvori napajanja, Daljinski upravljač. (Popisu rezervnih dijelova možete pristupiti na support.beko.com od 1. ožujka 2021.)

Osim toga, kako bi se osigurala sigurnost proizvoda i spriječio rizik od ozbiljnih ozljeda, popravci se moraju izvoditi u skladu s uputama koje se nalaze u korisničkom priručniku ili na support.beko.com. Radi vaše sigurnosti, odspojite proizvod iz utičnice prije obavljanja bilo kakvih popravaka.

Beko ne može se smatrati odgovornim za bilo kakve sigurnosne probleme koji mogu nastati zbog popravaka ili pokušaja krajnjih korisnika koji nisu u skladu s uputama u korisničkim priručnicima ili na support.beko.com i koji nisu uključeni u

trenutačni popis dijelova dostupan na support.beko.com. U takvim slučajevima jamstvo za proizvod od Beko bit će nevažeće.

Stoga se krajnjim korisnicima preporučuje da izbjegavaju popravke na dijelovima koji nisu gore navedeni rezervni dijelovi i da se, ako je potrebno, obrate ovlaštenoj benzinskoj postaji. Takvi pokušaji popravaka od strane krajnjih korisnika mogu uzrokovati sigurnosne probleme; oštetiti proizvod i naknadno uzrokovati požar, poplavu, strujni udar i ozbiljne tjelesne ozljede.

Popravke sljedećih dijelova, ali ne ograničavajući se na one navedene, moraju izvoditi ovlaštene benzinske postaje: unutarnje napajanje, kondenzatori, baterije i akumulatori itd.

Proizvođač/prodavatelj ne može se smatrati odgovornim za bilo koju situaciju u kojoj krajnji korisnici ne postupaju u skladu s gore navedenim.

