

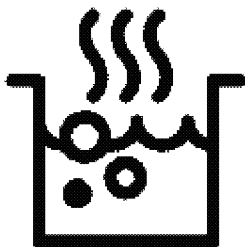

Ugradbeni plamenik

Korisnički priručnik



HDMC 32400 TX

HR

185.9100.30/R.AL/18.03.2020/7-7

7724088302

Molimo prvo pročitajte ovaj korisnički priručnik!

Poštovani kupci,
hvala Vam što ste odabrali proizvod tvrtke Beko. Nadamo se da ćete postići najbolje rezultate s proizvodom koji je proizveden visokokvalitetnom i najmodernijom tehnologijom. Zato vas molimo da pažljivo pročitate cijeli korisnički priručnik i druge prateće dokumente prije uporabe proizvoda te da ih sačuvate za buduću uporabu. Ako proizvod dajete nekom drugom, priložite i korisnički priručnik. Poštujte sva upozorenja i informacije u korisničkom priručniku. Imajte na umu da ovaj korisnički priručnik vrijedi i za nekoliko drugih modela. Razlike između modela navedene su u priručniku.

Objašnjenje simbola

U ovom korisničkom priručniku koriste se sljedeći simboli:

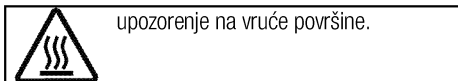
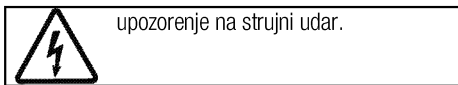
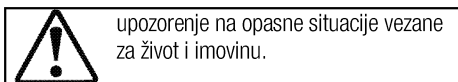
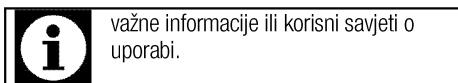

Arçelik A.Ş.
Karaağaç caddesi No:2-6
34445 Sütlüce/Istanbul/TURKEY
Made in TURKEY

1	Važne upute i upozorenja za sigurnost i okoliš	4
	Opća sigurnost	4
	Električna sigurnost.....	4
	Sigurnost proizvoda.....	5
	Predviđena uporaba	6
	Sigurnost za djecu	6
	Stara oprema.....	7
	Odlaganje materijala pakiranja.....	7
2	Opće informacije	8
	Pregled	8
	Tehničke specifikacije	8
3	Instalacija	9
	Prije instalacije	9
	Montaža i spajanje.....	9
	Budući prijevoz	11
4	Pripreme	12
	Savjeti za uštedu energije	12
	Prva uporaba	12
	Prvo čišćenje proizvoda	12
	Prvo zagrijavanje	12
5	Kako koristiti grijaću ploču	13
	Opće informacije o kuhanju.....	13
	Uporaba ploča za kuhanje.....	13
	Kontrolna ploča	14
6	Održavanje	18
	Opće informacije	18
	Čišćenje ploče za kuhanje.....	18
	Čišćenje kontrolne ploče.....	18
7	Otklanjanje kvarova	19

1 Važne upute i upozorenja za sigurnost i okoliš

Ovaj odjeljak sadrži sigurnosne upute koje će vam pomoći da se zaštitite od rizika od osobnih ozljeda ili oštećenja imovine. Nepoštivanjem ovih uputa poništavaju se sva jamstva.

Opća sigurnost

- Ovaj uređaj mogu koristiti djeca starija od 8 godina i osobe sa smanjenim tjelesnim, osjetilnim ili mentalnim mogućnostima ili nedostatkom iskustva i znanja ako imaju nečiji nadzor ili su upućene u sigurnu uporabu ovog proizvoda i razumiju opasnosti koje on nosi.

Djeca se ne smiju igrati uređajem. Djeca ne smiju bez nadzora čistiti i održavati uređaj.

- Uređaj ne smiju upotrebljavati osobe (uključujući djecu) sa smanjenim tjelesnim, osjetilnim ili mentalnim sposobnostima ili s nedostatkom iskustva i znanja, osim ako se ne nadziru ili im se daju upute. Djeca koja se nadziru ne smiju se igrati uređajem.
- Ako se proizvod predaje nekome u svrhu osobne upotrebe ili kao rabljeni uređaj, trebaju se također predati korisnički priručnik, oznake proizvoda i drugi odgovarajući dokumenti i dijelovi.

- Instalacije i popravke moraju uvijek obavljati ovlaštene serviseri. Proizvođač nije odgovoran za oštećenja nastala zbog postupaka koje vrše neovlaštene osobe, a to može dovesti i do poništavanja jamstva. Prije instalacije pažljivo pročitajte upute.
- Ne radite s proizvodom ako je pokvaren ili ima bilo kakva vidljiva oštećenja.
- Provjerite jesu li funkcijske tipke uređaja isključene nakon svake uporabe.

Električna sigurnost

- Uređaj se ne smije koristiti ako na njemu postoji kvar, osim ako ga nije popravio ovlaštenu serviser. Postoji opasnost od strujnog udara!
- Proizvod spojite samo na uzemljenu utičnicu/vod sa naponom i zaštitom kako je navedeno u tablici "Tehničke specifikacije". Neka uzemljenje izvede kvalificirani električar dok koristite proizvod sa ili bez transformatora. Naša tvrtka neće biti odgovorna za bilo kakve poteškoće nastale zbog uporabe proizvoda bez uzemljenja u skladu s lokalnim zakonima.
- Proizvod nikad ne perite tako da ga pršćete ili zalijevate vodom!

Postoji opasnost od strujnog udara!

- Proizvod mora biti isključen iz struje tijekom instalacije, održavanja, čišćenja i servisiranja.
- Ako je kabel napajanja uređaja oštećen, mora ga zamijeniti proizvođač, njegov serviser ili slično kvalificirana osoba da bi se izbjegla opasnost.
- Uređaj se mora instalirati tako da se u potpunosti može odvojiti od mreže napajanja. Razdvajanje mora biti omogućeno mrežnim utikačem ili prekidačem ugrađenim u fiksnu električnu instalaciju u skladu s građevinskim propisima.
- Sve radove na električnoj opremi i sustavima smiju obavljati samo ovlaštene i kvalificirane osobe.
- U slučaju bilo kakvog oštećenja, isključite uređaj i otpojite ga s napajanja. Da biste to uradili, isključite osigurač u kući.
- Provjerite je li nazivna struja osigurača kompatibilna s proizvodom.

Sigurnost proizvoda

- UPOZORENJE: Uređaj i njegovi dostupni dijelovi postanu vrući tijekom uporabe. Trebate izbjegavati dodirivanje grijaćih elemenata. Djeca mlađa od 8 godina se trebaju držati podalje, osim ako imaju stalni nadzor.

- Nikada ne koristite proizvod kad su vam smanjeni prosudba ili koordinacija zbog uporabe alkohola i/ili droga/lijekova.
- Pazite kad koristite alkoholna pića u jelima. Alkohol isparava pri visokim temperaturama i može uzrokovati požar pri kontaktu s vrućim površinama.
- Pazite da blizu proizvoda ne budu zapaljivi materijali jer njegove stranice mogu postati vruće tijekom uporabe.
- Držite otvore za ventilaciju bez zapreka.
- Nemojte koristiti parne čistače za čišćenje uređaja jer to može uzrokovati strujni udar.
- UPOZORENJE: Kuhanje s mašću ili uljem bez nadzora plamenika može biti opasno i prouzročiti požar. NIKAD ne gasite požar vodom, ali isključite uređaj i pokrijte plamen, primjerice, poklopcem ili vatrootpornom dekom.
- OPREZ: Postupak kuhanja mora se nadzirati. Kratki postupak kuhanja mora se neprestano nadzirati.
- UPOZORENJE: Opasnost od požara: ne odlažite predmete na površine za kuhanje.
- UPOZORENJE: Ako je površina napuknuta, isključite uređaj da

biste izbjegli opasnost od električnog udara.

- U slučaju loma stakla grijaće ploče učinite sljedeće: Odmah isključite sve plamenike i elemente električnog grijanja te isključite uređaj iz napajanja. Nemojte dirati površinu uređaja. Nemojte upotrebljavati uređaj.
- Uređaj nije predviđen za to da se njime upravlja vanjskim programatorom ili posebnim sustavom za daljinsko upravljanje.
- Tlak pare koji se stvara zbog vlage na površini plamenika ili na dnu lonca može uzrokovati pomicanje lonca. Zato pazite da su površina pećnice i dno lonca uvijek suhi.
- UPOZORENJE: Koristite samo štitnike za ploču koje je izradio proizvođač kuhala ili koje je proizvođač kuhala u korisničkim uputama naveo kao prikladne ili štitnike za ploču ugrađene u kuhalo. Uporaba neprimjerenih štitnika može uzrokovati nezgode.

Za pouzdanost proizvoda protiv požara;

- provjerite pristaje li utikač u utičnicu kako ne bi izazivao iskrenje.
- Ne koristite oštećeni ili izrezani ili produžni kabel, osim originalnog kabela.

- Pazite da na utičnici u koju se uključuje uređaj nema tekućina ili vlage.

Predviđena uporaba

- Ovaj proizvod je napravljen za uporabu u kućanstvu. Komercijalna uporaba nije dopuštena.
- OPREZ: Ovaj uređaj je samo u svrhu kuhanja. Ne smije se koristiti u druge svrhe, npr. Grijanje sobe.
- Proizvođač neće biti odgovoran za bilo kakvu štetu do koje je došlo zbog nepravilne uporabe ili rukovanja.

Sigurnost za djecu

- UPOZORENJE: Dostupni dijelovi mogu postati vrući tijekom uporabe. Malu djecu treba držati podalje.
- Materijali pakiranja će biti opasni za djecu. Držite materijale pakiranja podalje od djece. Molimo odložite sve dijelove pakiranja prema standardima o zaštiti okoliša.
- Električni aparati su opasni za djecu. Držite djecu podalje od uređaja dok radi i ne dopuštajte im da se igraju s uređajem.
- Nemojte držati bilo kakve predmete do kojih djeca mogu doći iznad uređaja.

Stara oprema

Usklađenost s Direktivom o električnom i elektroničkom opremom (WEEE) i zbrinjavanju otpada:



Ovaj proizvod usklađen je s EU Direktivom WEEE (2012/19/EU). Ovaj proizvod nosi klasifikacijsku oznaku za električni i elektronski otpad (WEEE). Ovaj je proizvod proizveden s visokokvalitetnim dijelovima i materijalima koji se mogu ponovno upotrijebiti i prikladni su za reciklažu. Ne odlažite otpadne uređaje s normalnim otpadom iz kućanstva i drugim otpadom na kraju servisnog vijeka. Odnosite ga u sabirni centar za recikliranje električne i elektroničke

opreme. Obratite se lokalnim vlastima da biste saznali više informacija o sabirnim centrima.

Usklađenost s Direktivom o zabrani uporabe određenih opasnih tvari u električnoj i elektroničkoj opremi (RoHS):

Proizvod koji ste kupili usklađen je s EU Direktivom RoHs (2011/65/EU). Ne sadrži štetne i zabranjene materijale navedene u Direktivi.

Odlaganje materijala pakiranja

- Električni aparati su opasni za djecu. Držite materijale pakiranja na sigurnom mjestu izvan domašaja djece. Materijali pakiranja proizvoda su proizvedeni od recikliranih materijala. Odložite ih pravilno i sortirajte u skladu s uputama o odlaganju recikliranog otpada. Ne odlažite ih s uobičajenim otpadom iz kućanstva.

2 Opće informacije

Pregled

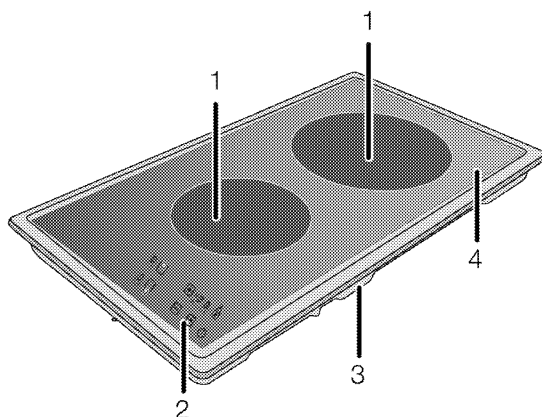

- 1 Ploča za kuhanje s jednim krugom
2 Kontrolna ploča

- 3 Poklopac osnove
4 Ploča plamenika

Tehničke specifikacije

Napon/frekvencija	220-240 V ~ 50-60 Hz
Ukupna potrošnja energije	3 kW
Vrsta / presjek kabela	min.H05V2V2-F 3 x 1,5 mm ² / 3 x 2,5 mm ²
Vanjske dimenzije (visina/širina/dubina)	55 mm/288 mm/510 mm
Dimenzije za instalaciju (širina/dubina)	268 mm/490 mm
Plamenici	
Naprijed	Ploča za kuhanje s jednim krugom
Dimenzija	140 mm
Snaga	1200 W
Nazad	Ploča za kuhanje s jednim krugom
Dimenzija	180 mm
Snaga	1800 W



Tehničke specifikacije mogu biti promijenjene bez prethodne obavijesti da bi se poboljšala kvaliteta proizvoda.



Slike u ovom priručniku su shematske i možda ne odgovaraju u potpunosti vašem proizvodu.



Vrijednosti navedene na oznakama proizvoda ili u njegovoj popratnoj dokumentaciji su dobivene u laboratorijskim uvjetima u skladu s odgovarajućim standardima. Ovisno o uvjetima rada i okoline proizvoda, te vrijednosti mogu biti različite.

3 Instalacija

Proizvod mora ugraditi kvalificirana osoba u skladu s važećim zakonima. Inače će jamstvo biti poništeno. Proizvođač neće biti odgovoran za oštećenja nastala zbog postupaka koje vrše neovlaštene osobe i to može poništiti jamstvo.



Priprema lokacije i instalacija struje za proizvod su odgovornost kupca.



OPASNOST:

Za instalaciju, uređaj mora biti spojen u skladu sa svim lokalnim zakonima o plinu i/ili električnoj energiji.



OPASNOST:

Prije instalacije, vizualno provjerite ima li proizvod nekih oštećenja. Ako ima, nemojte ga instalirati. Oštećeni proizvodi su rizik za vašu sigurnost.

Prije instalacije

Grijaća ploča je napravljena za instalaciju u komercijalnu gornju radnu ploču. Između jedinice i zidova kuhinje se mora ostaviti sigurnosna razdaljina. Pogledajte sliku (vrijednosti u mm).

- Također se može koristiti u samostojećem položaju. Ostavite minimalnu udaljenost od 750 mm iznad površine grijaće ploče.
- (*) Ako se napa za štednjak treba montirati iznad štednjaka, pogledajte upute proizvođača nape vezano za visinu montaže (min. 650 mm).
- Uklonite materijale pakiranja i blokade za transport.
- Površine, sintetički laminati i ljepila koja se koriste moraju biti otporni na toplinu (100 °C minimum).
- Radna površina mora biti poravnata i učvršćena horizontalno.
- Izrežite otvor za grijaću ploču na radnom dijelu po dimenzijama za montažu.

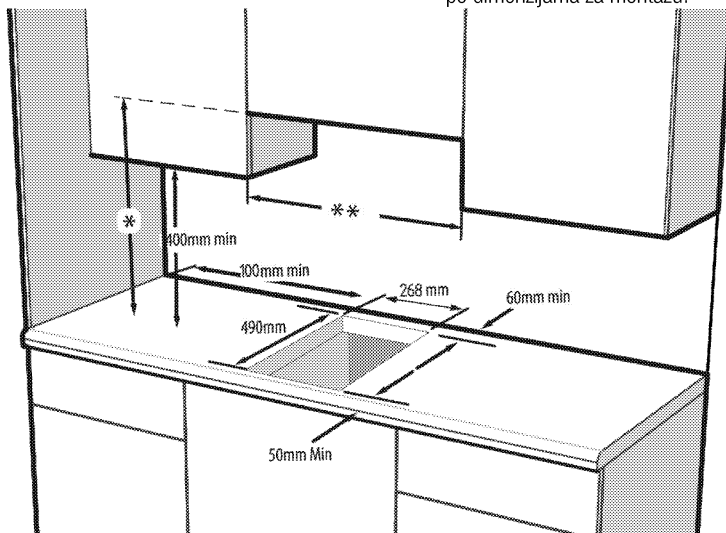

- * Minimalna visina prema napi jednaka je preporučenoj visini u korisničkom priručniku nape
- ** Minimalna udaljenost između ormarića mora biti jednaka širini grijaće ploče



Ne instalirajte grijaću ploču na mjesto s oštrim rubovima ili kutovima. Postoji opasnost od loma staklokeramičke površine!

Montaža i spajanje

- Proizvod se smije montirati i spajati samo u skladu sa zakonom propisanim pravilima instalacije.

Elektroinstalacije

Spojite proizvod na uzemljenu utičnicu/vod zaštićene minijaturnim osiguračem odgovarajućeg kapaciteta kako je navedeno u tablici „Tehničke specifikacije“. Neka uzemljenje izvede kvalificirani električar dok upotrebljavate proizvod s transformatorom ili bez njega.

Naša tvrtka neće biti odgovorna ni za kakvu štetu nastalu zbog uporabe proizvoda bez uzemljenja u skladu s lokalnim zakonima.



OPASNOST:

Proizvod smije spojiti na napajanje samo ovlaštena osoba. Razdoblje jamstva proizvoda počinje tek nakon pravilne instalacije. Proizvođač neće biti odgovoran za oštećenja nastala zbog postupaka koje vrše neovlaštene osobe.



OPASNOST:

Kabel napajanja ne smije biti stegnut, presavijen ili stisnut ili u dodiru s vrućim dijelovima uređaja. Oštećeni kabel napajanja mora zamijeniti kvalificirani električar. U suprotnom, postoji opasnost od električnog udara, kratkog spoja ili požara!

- Spoj mora biti u skladu s nacionalnim zakonima.
- Podaci napajanja moraju odgovarati podacima navedenim na tipskoj pločici jedinice. Tipaska pločica se nalazi sa stražnje strane kućišta proizvoda.
- Kabel napajanja na vašem proizvodu mora biti u skladu s tablicom "Tehničke specifikacije".



OPASNOST:

Prije početka bilo kakvog rada na električnim instalacijama, molimo ne otpajajte proizvod s napajanja. Postoji opasnost od strujnog udara!

Spajanje kabela napajanja



Prilikom izvršavanja ožičenja morate se pridržavati nacionalnih/lokalnih zakona o električnoj energiji i upotrebljavati odgovarajuću utičnicu/vod za pećnicu. U slučaju da su granice snage proizvoda veće od električne vodljivosti utikača i utičnice/voda, proizvod se mora izravno spojiti putem fiksne električne instalacije bez upotrebe utikača i utičnice/voda.



1. Ako nije moguće isključiti sve polove s napajanja, jedinica za otpajanje s najmanje 3 mm razmaka za kontakt (osigurači, sigurnosne sklopke, kontakti) moraju biti spojeni a svi polovi ove jedinice za isključivanje moraju biti uz proizvod (ne iznad proizvoda) u skladu s IEE direktivama. Nepridržavanje ovih uputa uzrokuje probleme i ukida jamstvo za proizvod.

Preporučuje se dodatna zaštita sklopkom za preostalu struju.

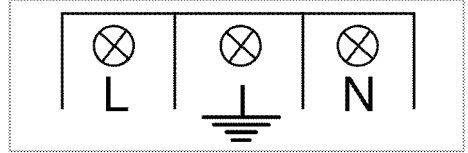
Ako je kabel dostavljen s proizvodom:



2. **Za jednofazni spoj**, spojite žice kako je dolje navedeno:

- Smeđi-Crni kabel = L (faza)
 - Plavi-sive boje kabel = N (nula)
 - Žuto-zeleni kabel = (E)  (Uzemljenje)
- » ili
- Sive-Crni kabel = L (faza)
 - Plavi-Smeđi boje kabel = N (nula)
 - Žuto-zeleni kabel = (E)  (Uzemljenje)

Instaliranje proizvoda

1. Preokretanjem grijaće ploče, stavite ju na ravnu površinu.
2. Da biste spriječili ulazak stranih tijela i tekućine između grijaće ploče i radne ploče, stavite kit dostavljen u pakiranju na rubove kućišta na radnoj ploči prije instalacije ali pazite da se kod ne prelijeva..
3. Ispunite kutove tako da oblikujete prijevoje na rubovima kako je prikazano na slici. Oblikujte što više prijevoja na rubovima da ispunite prazninu u rubovima.

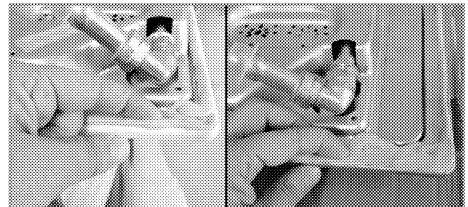

Pazite da su dijelovi kuteva na donjem kućištu plamenika ispunjeni kitom.

4. Stavite plamenik na radnu površinu i poravnajte ga.



Kod montaže grijaće ploče na kuhinju, mora se instalirati polica da bi odvojila kuhinju od grijaće ploče kako je ilustrirano na gornjoj slici. To nije potrebno kad se instalira na ugrađenu pećnicu.

Ako je moguće dodimuti donju stranu proizvoda jer je instaliran na ladicu, ovaj dio mora biti pokriven drvenom pločom.

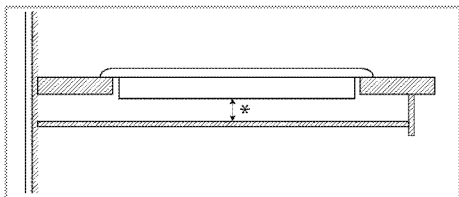

* min. 15 mm

Pogled odostraga (rupe za povezivanje)



Položaj rupa za spajanje prikazan na donjoj slici je shematski, može se razlikovati u zavisnosti od modela proizvoda. Fiksirajte ih sukladno s rupama za spajanje na vašem proizvodu.

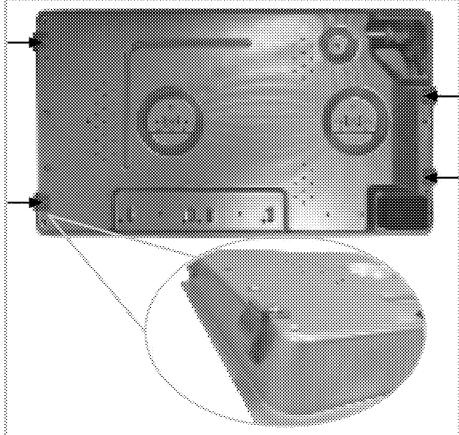

OPASNOST:

Spojnice za instalaciju na plamenik će biti isporučene.

Spajanje na različite rupe nije dobra praksa u smislu sigurnosti jer to može oštetiti plinski i električni sustav.



OPASNOST:

Plamenik sadrži komponente koje rade s pomoću plina i struje. Zbog toga bi se plamenik trebao pričvrstiti na pult samo kroz rupe za pričvršćivanje i samo s pomoću isporučenih elemenata za pričvršćivanje i vijaka te kao što je naznačeno u priručniku. U suprotnome će predstavljati opasnost za sigurnost života i imovine.

Zadnja provjera

1. Korištenje proizvoda
2. Provjerite funkcije.

Budući prijevoz

- Sačuvajte originalni karton proizvoda i prevozite proizvod u njemu. Slijedite upute na kartonu. Ako nemate originalni karton, spakirajte proizvod u najlon sa zračnim mjehurićima i čvrsto ga zalijepite trakom.



Provjerite opći izgled vašeg proizvoda i pogledajte ima li oštećenja do kojih je došlo tijekom transporta.

4 Pripreme

Savjeti za uštedu energije

Slijedeći savjeti će vam pomoći u uporabi Vašeg uređaja na ekološki način i u uštedi energije:

- Otopite smrznutu hranu prije kuhanja.
- Koristite lonce/posude s poklopcima za kuhanje. Ako nema poklopca, potrošnja energije može porasti 4 puta.
- Odaberite plamenik koji je podesan za uporabu s veličinom dna lonca. Uvijek birajte točnu veličinu lonca za vaše jelo. Za veće lonce je potrebno više energije.
- Pazite da koristite lonce s ravnim dnom kad kuhate s električnim plamenicima. Lonci s debelim dnom će bolje provoditi toplinu. Možete uštedjeti energiju i za 1/3.
- Posude i lonci moraju biti kompatibilni sa zonama za kuhanje. Dno posuda ili lonaca ne smije biti manje od grijaće ploče.
- Držite zone za kuhanje i dno lonaca čistim. Prljavština će smanjiti provođenje energije između zone za kuhanje i dna lonca.

- Za dulje kuhanje, isključite zonu za kuhanje 5 ili 10 minuta prije kraja vremena kuhanja. Možete postići uštedu energije i do 20% ako koristite preostalu toplinu.

Prva uporaba

Prvo čišćenje proizvoda



Neki deterdženti ili sredstva za čišćenje mogu oštetiti površinu.

Ne koristite agresivna sredstva za čišćenje, prašak/kreme za čišćenje ili bilo kakve oštre predmete.

1. Uklonite sve materijale pakiranja.
2. Obrišite površine proizvoda mokrom krpom ili spužvom i osušite krpom.

Prvo zagrijavanje



Dim i neugodni miris mogu nastajati tijekom nekoliko sati tijekom prvog rada. To je normalno. Pazite da je u sobi dobra ventilacija da biste uklonili dim i miris. Izbjegnite izravnu inhalaciju dima i mirisa kojeg emitira.

5 Kako koristiti grijaću ploču

Opće informacije o kuhanju



Nikada nemojte u tavu stavljati više od jedne trećine ulja. Ne ostavljajte plamenik bez nadzora kad grijete ulje. Pregrijano ulje predstavlja opasnost od požara. **Nikada nemojte pokušavati ugasiti vatru vodom!** Kada se ulje zapali, pokrijte požar dekom ili mokrom krpom. Isključite plamenik ako je to sigurno i pozovite vatrogasce.

- Prije prženja hrane, uvijek je dobro osušite i nježno stavite na ulje. Pazite da se prije prženja hrana otopila do kraja.
- Ne pokrivate posudu kad zagrijavate ulje.
- Stavljajte tave i lonce na takav način da njihove drške ne prelaze preko grijaće ploče tako da biste spriječili grijanje ručki. Ne stavljajte na grijaću ploču posude koje ne stoje u ravnoteži i koje se lako nagnu.
- Ne stavljajte prazne posude i tave na zone za kuhanje koje su uključene. Oni se mogu oštetiti.
- Uključivanje zone za kuhanje bez posude ili tave na njoj može uzrokovati oštećenje uređaja. Isključite zone za kuhanje nakon dovršetka kuhanja.
- Kako površina uređaja može biti topla, ne stavljajte plastične ili aluminijske proizvode na njega. Odmah očistite s površine bilo kakve istopljene takve materijale. Takve posude se ne smiju koristiti ni za držanje hrane.
- Koristite samo tave i posude s ravnim dnom.
- Stavite odgovarajuću količinu hrane u tave i lonce. Na taj način nećete morati bespotrebno čistiti ako hrana pokipi. Ne stavljajte poklopce lonca i tava na zone za kuhanje. Stavljajte tave tako da budu na sredini zone za kuhanje. Kad želite pomaknuti tavu na drugu zonu kuhanja, podignite je i stavite na željenu zonu kuhanja umjesto da je povlačite.

Savjeti za staklokeramičke ploče

- Staklokeramička površina je otporna na toplinu i na nju ne utječu velike razlike u temperaturi.
- Ne koristite staklokeramičku površinu kao mjesto za pohranu ili kao dasku za rezanje.

- Koristite samo tave i lonce sa strojno obrađenim dnom. Oštri rubovi uzrokuju ogrebotine na površini.
- Ne koristite aluminijske lonce i tave. Aluminij oštećuje staklokeramičku površinu.

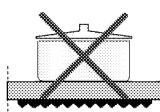
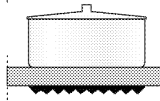
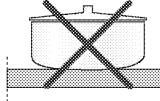
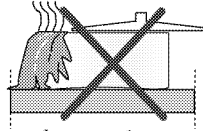

Prolivena hrana može oštetiti staklokeramičku površinu i uzrokovati požar.

Ne koristite posude s udubljenim ili ispupčenim dnom.

Koristite samo tave i lonce sa ravnim dnom. Oni osiguravaju lakši prijenos topline. Ako je promjer tave premali, energija će se izgubiti.

Uporaba ploča za kuhanje

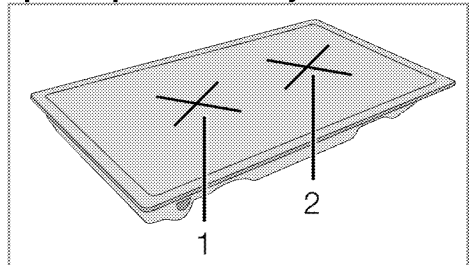

- 1 Ploča za kuhanje s jednim krugom 14-16 cm
- 2 Ploča za kuhanje s jednim krugom 18-20 cm je popis preporučenih promjera posuda koje se trebaju koristiti na odgovarajućim plamenicima.



OPASNOST:

Pazite da nijedan predmet ne padne na plamenik. Čak i mali predmeti, kao što je posuda za sol, mogu oštetiti plamenik. Ne koristite napukle plamenike. Kroz te pukotine može curiti voda i uzrokovati kratki spoj.

U slučaju bilo kakvog oštećenja na površini (npr. vidljive pukotine), odmah isključite uređaj da smanjite opasnost od električnog udara.

Kontrolna ploča

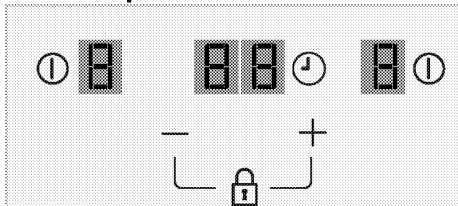

Specifikacije



Glavna tipka - tipka za uključivanje/isključivanje
Simbol zaključavanja tipki



Postavka temperature / povećanje programatora vremena



Postavka temperature / smanjenje programatora vremena



* Uključi/isključi programator vremena



Simboli zone za kuhanje



Zaslon zone za kuhanje (postavka temperature 0 ... 9)



* Zaslon programatora vremena (postoje 4 diode za 4 različite zone kuhanja)



Ovim uređajem upravlja se a pomoću dodirne upravljačke ploče. Svaka radnja izvršena na dodirnoj upravljačkoj ploči potvrđuje se zvučnim signalom.



Upravljačke ploče uvijek držite čistima i suhima. Vlaga i prljavština mogu uzrokovati probleme s funkcijama.



Grafički prikazi i brojeke imaju samo informativnu ulogu. Stvarni se izgled ili funkcije mogu razlikovati.

Uključivanje grijaće ploče

1. Priključite kabel za napajanje. Kad prvi put uključite pećnicu, na zaslonu svih zona pojavit će se „8” i začut će se zvučni alarm.

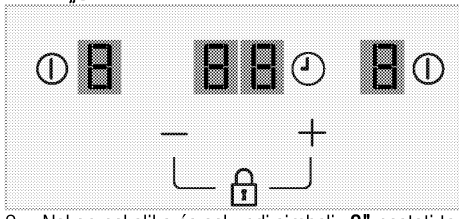

2. Nakon nekoliko će sekundi simboli „8” nestati te će se „0” pojaviti na zaslonu prednje zone i „1” na zaslonu stražnje zone.

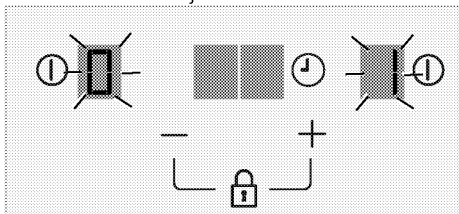

3. Nakon nekoliko sekundi nestat će svi simboli sa zaslona svih zona, začut će se zvučni alarm i grijača ploča vratit će se u način stanja mirovanja.

Uključivanje zone za kuhanje i prilagođavanje razine temperature

1. Na upravljačkoj ploči dodirnite tipku "Ⓢ" zone za kuhanje koju želite uključiti.
» Na zaslonu zone za kuhanje pojavljuje se „0”. Zona za kuhanje spremna je za upotrebu.

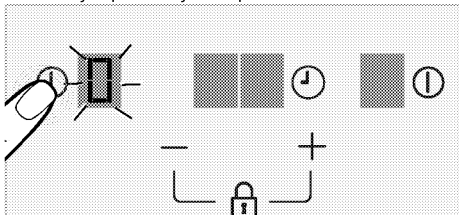

Grijača će se ploča automatski vratiti u način stanja mirovanja ako u 10 sekundi ne izvršite nijednu radnju.

2. Prilagodite željenu razinu temperature dodirnom

tipki "⊕"/"⊖". Razinu možete postaviti na vrijednost između „1” i „9” ili između „9” i „1”.

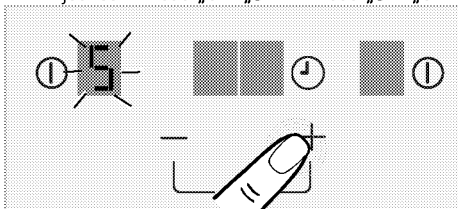

» Odgovarajuća zona za kuhanje počet će s radom na postavljenoj razini temperature.

Isključivanje zone za kuhanje:

Aktivnu zonu za kuhanje možete isključiti na 3 različita načina:

1. **Dodirnom tipke "⓪" odgovarajuće zone kuhanja;**

Dodirnite tipku "⓪" zone za kuhanje koju želite isključiti

2. **Spuštanjem temperature na razinu „0”;**
Možete isključiti zonu za kuhanje prilagođavanjem postavke temperature na razinu „0”.

3. **Upotrebom funkcije isključivanja na programatoru vremena za željenu zonu za kuhanje;**

Kad vrijeme istekne, programator vremena isključit će zonu za kuhanje s kojom je povezan. Vrijednosti „0” / „00” i simbol „t” pojavit će se na svim zaslonima jedan za drugim.

Kad vrijeme istekne, začut će se zvučni alarm. Pritisnite bilo koju tipku na dodirnoj upravljačkoj ploči da biste isključili zvučni alarm.



Ako je simbol „H” uključen nakon što ste isključili zonu za kuhanje, to znači da je zona za kuhanje još vruća. Nemojte dirati zonu za kuhanje.

Oznaka preostale topline

Ako simbol „H” treperi na zaslonu zone za kuhanje, to znači da je grijača ploča još vruća i možete je upotrijebiti za zagrijavanje manje količine hrane.



Kad se prekine napajanje električnom energijom, oznaka preostale topline neće svijetliti i neće upozoravati korisnika na vruće zone za kuhanje.

Postavka velike snage (POJAČIVAČ)

Funkciju pojačivača možete upotrebljavati za brzo grijanje. Kad je pojačivač uključen, zona za kuhanje radi će maksimalnom snagom određeno vrijeme. Vrijeme pojačivača ovisi o odabranoj razini temperature.

Međutim, ova se funkcija ne preporučuje za dugotrajno kuhanje. Sve zone za kuhanje opremljene su funkcijom pojačivača.

Odabir postavke velike snage (POJAČIVAČ):

1. Uključite željenu zonu za kuhanje dodirnom tipke "⓪".

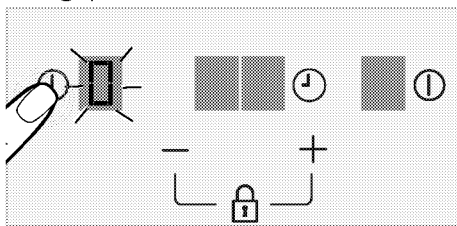

2. Dodirnite tipku "⊖" za postavljanje vrijednosti temperature zone za kuhanje na „P”.

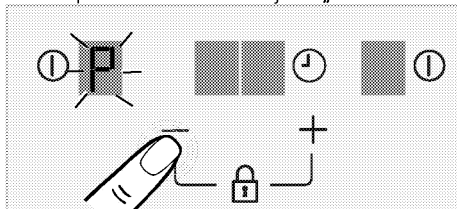

» Odabrana zona za kuhanje radi će maksimalnom snagom i simbol „P” pojavit će se na zaslonu zone za kuhanje. Zona za kuhanje isključit će se kad vrijeme pojačivača istekne.

Prijevremeno isključivanje postavke velike snage (POJAČIVAČ):

1. Držite tipku "⊖" dok se vrijednost temperature ne smanji na „0” da biste prijevremeno isključili funkciju pojačivača.

Zaključavanje tipki

Možete uključiti zaključavanje tipki da biste izbjegli slučajnu promjenu funkcija kad grijača ploča radi.

Uključivanje zaključavanja tipki

1. Držite tipke "⊕" i "⊖" istodobno najmanje 2 sekunde dok je uključena bilo koja zona za kuhanje.

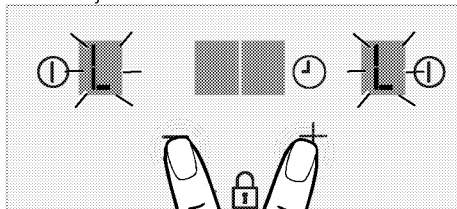

» Začut će se samo jedan zvučni signal. Uključena je funkcija zaključavanja tipki i na svim zaslonima zone za kuhanje pojavljuje se "L".

i Možete uključiti zaključavanje tipki samo tijekom rada grijače ploče. Dok je zaključavanje tipki uključeno, radit će samo tipka "1". Kad dodirnete bilo koju drugu tipku, na svim zonama za kuhanje početak će treperiti "L" kao znak da je zaključavanje tipki uključeno. Ako isključite grijaću ploču dok su tipke zaključane, morate isključiti zaključavanje tipki da biste ponovno mogli uključiti grijaću ploču.

Isključivanje zaključavanja tipki

1. Istodobno dodirnite i držite tipke "+" i "-" najmanje 2 sekunde.

» Začut će se samo jedan zvučni signal. Isključena je funkcija zaključavanja tipki i "L" nestaje na svim zaslonima zone za kuhanje.

Funkcija programatora vremena

Ova funkcija olakšava vam kuhanje. Nećete morati promatrati grijaću ploču tijekom cijelog razdoblja kuhanja. Zona za kuhanje automatski će se isključiti kad istekne vrijeme koje ste postavili. Možete odabrati vrijednost programatora vremena između 1 i 99 min. Korisnik može postaviti vrijeme za zonu za kuhanje na bilo kojoj razini temperature.

Uključivanje programatora vremena

1. Uključite željenu zonu za kuhanje dodirnom tipke "1".

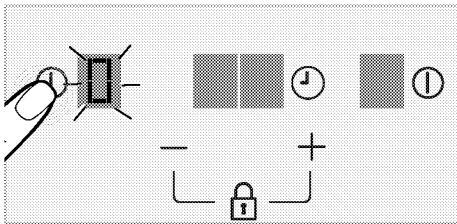

2. Prilagodite željenu razinu temperature dodirnom tipki "+" i "-".

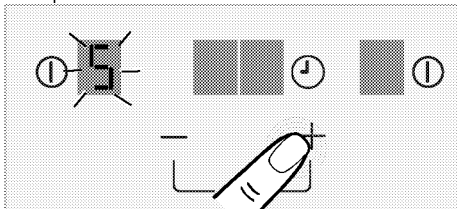

3. Aktivirajte programator vremena dodirnom tipke "1".

Simboli "L" i "00" treperit će na zaslonu odgovarajuće zone za kuhanje.

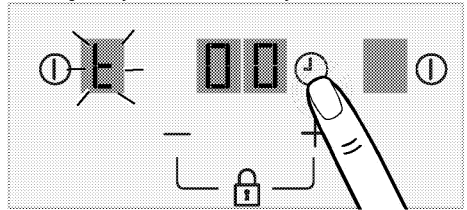

4. Prilagodite željeno vrijeme kuhanja dodirnom tipki "+" i "-".

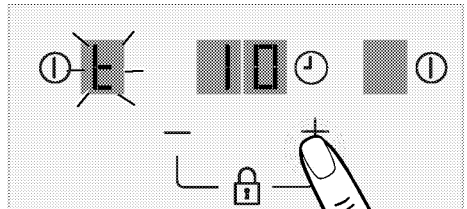

5. Postavka će se aktivirati nakon otprilike 10 sekundi.

» Kad vrijeme postavljeno na programatoru vremena istekne, isključit će se zona za kuhanje s postavljenim vremenom. Alarm programatora vremena zvonit će

jednu minutu. Simboli "L" i "00" treperit će bez prestanka dok ne dodirnete bilo koju tipku.

6. Da biste postavili programator vremena za drugu zonu za kuhanje, ponovite prethodno navedeni postupak. Programator vremena možete postaviti za obje zone za kuhanje istovremeno. Ako je programator vremena postavljen za obje zone za kuhanje, na zaslonu programatora vremena pojavit će se niža vrijednost programatora vremena.

i Ne možete postaviti programator vremena ako ne odaberete zonu za kuhanje.

i Ako u 10 sekundi ne postavite vrijeme, isključit će se programator vremena. Ako je nakon 10 sekundi odabrano vrijeme "00", programator vremena će se isključiti.

Promjena vremena na programatoru vremena

Dok programator vremena odbrojava vrijeme, korisnik može promijeniti vrijeme u bilo kojem trenutku dodirnom tipke programatora vremena. Odbrojavanje će prestati i status programatora vremena promijenit će se na čekanje odabira vremena.

Prijevremeno isključivanje programatora

Ako prijevremeno isključite programator, grijača ploča nastaviti će s radom na postavljenoj temperaturi dok se ne isključi. Možete prijevremeno isključiti programator na dva različita načina:

1. Držite tipku "0" dok se „00” ne pojavi na zaslonu zone za kuhanje na kojoj je programator vremena uključen.
» Otkazat će se programator vremena i razina temperature odgovarajuće zone smanjit će se na „0”.

Ograničenje vremena rada

Kontrolni sklop grijaće ploče ima ograničenje vremena rada. Ako jedna ili više zona za kuhanje ostanu uključene, automatski će se isključiti zona za kuhanje nakon određenog vremena (vidi Tablicu-1). Ako je programator vremena dodijeljen zoni za kuhanje, poslije će se isključiti i zaslon programatora vremena. Ograničenje vremena rada ovisi o odabranoj razini temperature. Na ovoj razini temperature primjenjuje se maksimalno vrijeme rada.

Zonu za kuhanje korisnik može ponovno pokrenuti nakon prethodno opisanog automatskog isključivanja.

Tablica-1: Ograničenje vremena rada

Razina temperature	Ograničenje vremena rada - sat
0	0
1	10
2	5
3	5
4	4
5	3
6	2
7	2
8	2
9	1
Funkcija velike snage (pojačivač)	1

Zaštita od pregrijavanja



Vaša je grijača ploča opremljena senzorima koji pružaju zaštitu od pregrijavanja. U slučaju pregrijavanja možete primijetiti sljedeće:

- Može se isključiti zona za kuhanje koja radi.
- Može se smanjiti odabrana razina. Međutim, ovo se stanje ne vidi na oznaci.

Poruke o pogrešci

Tablica-2: Šifre pogrešaka i izvori pogrešaka

Uzrok pogreške	Zaslon
Pogreška softvera dodirne kontrole.	F0
Dodirna je kontrolna zona prevruća i svi su se grijači isključili.	Fc
Možda je oštećen senzor dodirne kontrole temperature.	Ft/FE
Prekomjerna osjetljivost na svim tipkama.	Fb
Pogreška sigurnosne tipkovnice	FU / Fj

	Za više informacija o porukama o pogrešci koje se mogu pojaviti na dodirnoj upravljačkoj ploči pogledajte Tablicu-2.
	Držite površinu dodirne upravljačke ploče čistom. Možete primijetiti neispravan rad.

6 Održavanje

Opće informacije

Vijek trajanja proizvoda će se produljiti, a česti problemi će se smanjiti, ako se proizvod redovito čisti.



OPASNOST:

Isključite uređaj iz struje prije početka održavanja i čišćenja.
Postoji opasnost od strujnog udara!



OPASNOST:

Pustite da se uređaj ohladi prije čišćenja.
Vruće površine mogu uzrokovati opekline!

- Temeljito očistite proizvod nakon svake uporabe. Na taj ćete način uvijek moći lakše ukloniti ostatke od kuhanja, pa neće zagorjeti kad sljedeći put budete koristili uređaj.
- Za uređaja jedinice nisu potrebna posebna sredstva za čišćenje. Koristite toplu vodu s tekućinom za pranje, meku krpu ili spužvu i obrišite je suhom krpom.
- Uvijek pazite da dobro obrišete višak tekućine nakon čišćenja prolivene hrane.
- Ne koristite sredstva za čišćenje koja sadrže kiselinu ili klorid za čišćenje površine od nehrđajućeg čelika i inoksa i ručku. Za čišćenje tih dijelova koristite meku krpu s tekućim deterdžentom (neabrazivnom), pazeći da brišete u jednom smjeru.



Neki deterdženti ili sredstva za čišćenje mogu oštetiti površinu.

Ne koristite agresivna sredstva za čišćenje, prašak/kreme za čišćenje ili bilo kakve oštre predmete.



Nemojte koristiti parne čistače za čišćenje uređaja jer to može uzrokovati strujni udar.

Čišćenje ploče za kuhanje

Staklokeramičke površine

Operite staklokeramičku površinu (vitrokeramika) hladnom vodom pazeći da ne bude ostataka sredstva za čišćenje i osušite je mekom krpom. Ostaci mogu uzrokovati oštećenja staklokeramičke površine kad idući put budete koristili ploču za kuhanje.

Osušeni ostaci na staklokeramičkoj površini (vitrokeramika) se ni u kojem slučaju ne smiju strugati oštricama kuka, staklenom vunom ili sličnim alatima. Uklonite mrlje od kamenca (žute mrlje) malom količinom komercijalnog sredstva za uklanjanje kamenca ili malom količinom octa ili soka od limuna. Ako je površina jako prljava, nanesite sredstvo za čišćenje na spužvu i pričekajte da se dobro upije. Zatim očistite površinu ploče za kuhanje mokrom krpom.



Hrana zasnovana na šećeru, kao što su gusta krema i sirup moraju se odmah očistiti, a ne čekati da se površina ohladi. U suprotnom se staklokeramička površina može trajno oštetiti.

S vremenom na premazima ili drugim površinama boja može malo izbledjeti. To neće utjecati na rad proizvoda.

Blijeda boja i mrlje na staklokeramičkoj površini su uobičajeni i ne predstavljaju grešku.

Čišćenje kontrolne ploče

Očistite kontrolnu ploču i kontrolne tipke mokrom krpom i osušite ih.



Ako je proizvod opremljen gumbima/kotačićima, nemojte skidati kontrolne gume da biste očistili upravljačku ploču.
Kontrolna ploča se može oštetiti!

7 Otklanjanje kvarova

Uređaj emitira metalne zvukove dok grije i dok se hladi.

- Kad se metalni dijelovi zagriju, mogu se širiti i uzrokovati buku. >>> *To nije kvar.*

Uređaj ne radi.

- Možda je glavni osigurač pokvaren ili je izbacio. >>> *Provjerite osigurače na ploči s osiguračima. Po potrebi ih zamijenite ili ponovno uključite.*
- Uređaj nije uključen u (uzemljenu) utičnicu. >>> *Provjerite spoj utikača.*
- Ako prikaz ne zasvijetli kad ponovno uključite grijaću ploču. >>> *Isključite uređaj na prekidaču. Sačekajte 20 sekundi i onda ga ponovno spojite.*



Konzultirajte se s ovlaštenim serviserom ili dobavljačem gdje ste kupili uređaj ako ne možete riješiti problem iako ste primijenili sve upute u ovom dijelu. Nikada ne pokušavajte samo popraviti pokvareni proizvod.

