

beko

Ugradbena pećnica

Upute za uporabu

Рерна за вградување

Упатство за употреба



BBIE17300B

385445136_2/ HR/ MK/ R.AB/ 17.04.25 12:14
7768287886

Dobrodošli!

Poštovani korisniče,

Zahvaljujemo na odabiru proizvoda Beko. Želimo da vam ovaj proizvod, proizveden primjenom visokokvalitetne i najsuvremenije tehnologije, učinkovito radi. Stoga pažljivo pročitajte ovaj priručnik i ostalu priloženu dokumentaciju prije upotrebe proizvoda.

Vodite računa o svim informacijama i upozorenjima navedenim u korisničkom priručniku. Na taj način zaštitit ćete sebe i proizvod od oštećenja koja mogu nastati.

Čuvajte korisnički priručnik. Ako proizvod odlučite proslijediti nekom drugom tada mu proslijedite i ovaj priručnik. Uvjeti jamstva, načini korištenja i rješavanja problema za vaš proizvod navedeni su u ovom priručniku.

Simboli i njihovi opisi u korisničkom priručniku:



Opasnost koja može rezultirati smrću ili ozljedom.



Važne informacije ili korisni savjeti za korištenje.



Pročitajte korisnički priručnik.



Upozorenje o vrućoj površini.

NAPOMEN
A

Opasnost koja može rezultirati materijalnim oštećenjem proizvoda ili njegovog okruženja.

Arçelik A.Ş.

Karaağaç caddesi No:2-6
34445 Sütlüce/Istanbul/TURKEY

Made in TURKEY

Sadržaj

1 Sigurnosne upute.....	4	6.1.1 Slastice i jela iz pećnice.....	23
1.1 Namjena.....	4	6.1.2 Meso , riba i perad.....	25
1.2 Sigurnost djece, ranjivih osoba i kućnih ljubimaca	4	6.1.3 Roštilj	26
1.3 Električna sigurnost.....	5	6.1.4 Ispitivanje hrane	27
1.4 Siguran transport.....	7	7 Čišćenje i održavanje	28
1.5 Sigurna instalacija	7	7.1 Opće informacije o čišćenju.....	28
1.6 Sigurna upotreba	8	7.2 Pribor za čišćenje	29
1.7 Temperaturna upozorenja	9	7.3 Čišćenje upravljačke ploče.....	29
1.8 Upotreba pribora	9	7.4 Čišćenje unutrašnjosti pećnice (područje pečenja).....	30
1.9 Sigurnost prilikom kuhanja.	9	7.5 Jednostavno čišćenje parom.....	30
1.10 Sigurno održavanje i čišćenje.....	10	7.6 Čišćenje vrata pećnice	31
2 Upute za zaštitu okoliša	11	7.7 Uklanjanje unutarnjeg stakla na vratima pećnice	31
2.1 Direktiva o otpadu	11	7.8 Čišćenje lampice pećnice.....	32
2.1.1 Usklađenost s Direktivom o električnom i elektroničkom opremom (WEEE) i zbrinjavanju otpada:.....	11	8 Rješavanje problema.....	33
2.2 Informacije o ambalažnom materijalu	11		
2.3 Preporuke za uštedu energije.....	11		
3 Vaš proizvod.....	12		
3.1 Predstavljanje proizvoda.....	12		
3.2 Upute i upotreba upravljačke ploče proizvoda	12		
3.2.1 Upravljačka ploča	13		
3.2.2 Uvod u upravljačku ploču pećnice	13		
3.3 Radne funkcije pećnice.....	13		
3.4 Pribor proizvoda	14		
3.5 Upotreba pribora proizvoda	15		
3.6 Tehničke specifikacije.....	17		
4 Prva uporaba	18		
4.1 Prvo podešavanje mjerača vremena	18		
4.2 Početno čišćenje	18		
5 Rukovanje pećnicom.....	19		
5.1 Opće informacije o rukovanju pećnicom	19		
5.2 Rad upravljačke jedinice pećnice .	19		
5.3 Postavke	21		
6 Opće informacije o kuhanju.....	23		
6.1 Opća upozorenja u vezi pripreme hrane u pećnici.	23		

1 Sigurnosne upute

- Ovaj odjeljak sadrži sigurnosne upute potrebne za spriječavanje opasnosti nastanka tjelesnih ozljeda i oštećenja materijala.
- Ako se proizvod predaje nekome u svrhu osobne upotrebe ili kao rabljeni uređaj, trebaju se također predati korisnički priručnik, oznake proizvoda i drugi odgovarajući dokumenti i dijelovi.
- Naša tvrtka neće biti odgovorna za štete koje mogu nastati ako se ove upute ne poštuju.
- Nepoštivanjem ovih uputa poništavaju se sva jamstva.
- Radove na instalaciji i popravak uvijek treba obaviti proizvođač, ovlaštenu servis ili osoba koju je odredio uvoznik.
- Koristite samo originalne rezervne dijelove i pribor.
- Ne vršite popravak i ne zamjenjujte komponente proizvoda sami osim ako to nije izričito navedeno u korisničkom priručniku.
- Na izvodite tehničke promjene na proizvodu.

1.1 Namjena

- Proizvod je namijenjen za primjenu u kućanstvima. Nije namijenjen za komercijalnu uporabu.
- Ne koristite proizvod u vrtu, na balkonima ili na otvorenom. Uređaj je namijenjen uporabi u kućanstvima i kuhinjama za osoblje u trgovinama, uredima i drugim radnim okruženjima.
- **UPOZORENJE:** Ovaj proizvod treba se koristiti samo za kuhanje. Ne smije se koristiti za druge namijene, na primjer za grijanje prostorija.
- Pećnica se može koristiti za odmrzavanje, pečenje, prženje hrane i pečenje hrane na roštilju.
- Ovaj proizvod ne smije se koristiti za grijanje kuhinjskog posuđa, vješanjem ručnika ili odjeće na ručke kako bi se osušili.

1.2 Sigurnost djece, ranjivih osoba i kućnih ljubimaca

- Ovaj proizvod mogu koristiti djeca u dobi od 8 godina i starija te osobe koje su nedovoljno razvijene u fizičkim, osjetilnim ili mentalnim vještinama ili koje imaju

nedostatak iskustva i znanja, sve dok su pod nadzorom ili obučene o sigurnoj uporabi i opasnostima proizvoda.

- Djeca se ne smiju igrati proizvodom. Čišćenje i korisničko održavanje ne smiju obavljati djeca, osim ako ih netko ne nadzire.
- Ovaj proizvod ne smiju koristiti osobe s ograničenim fizičkim, osjetilnim ili mentalnim sposobnostima (uključujući djecu), osim ako se čuvaju pod nadzorom ili dobiju potrebne upute.
- Djecu treba nadzirati kako bi se osiguralo da se ne igraju s proizvodom.
- Električni proizvodi opasni su za djecu i kućne ljubimce. Djeca i kućni ljubimci ne smiju se igrati s proizvodom, penjati se na njega ili ulaziti u njega.
- Ne stavljajte predmete koje djeca mogu dohvatiti na proizvod.
- **UPOZORENJE:** Tijekom uporabe, dostupne površine proizvoda su vruće. Držite djecu podalje od proizvoda.
- Ambalažu držite izvan dohvata djece. Postoji opasnost od ozljeda i gušenja.
- Kada su vrata otvorena, nemojte stavljati teške predmete na njih ili dopustiti

djeci da sjede na njima.

Pećnica se može prevrnuti ili oštetiti šarke vrata.

- Prije odlaganja istrošenih i beskorisnih proizvoda:
 1. Odspojite utikač i izvadite ga iz utičnice.
 2. Odspojite kabel za napajanje i odspojite ga utikačem iz uređaja.
 3. Poduzmite mjere opreza kako biste spriječili ulazak djece u proizvod.
 4. Ne dopustite djeci da se igraju s proizvodom kada je u stanju mirovanja.



1.3 Električna sigurnost

- Ukopčajte proizvod u uzemljenu utičnicu zaštićenu osiguračem koji odgovara nazivnim vrijednostima na nazivnoj pločici. Uzemljenje treba napraviti ovlaštenu električar. Ne koristite proizvod koji nije uzemljen u skladu s lokalnim/nacionalnim propisima.
- Utikač ili električni priključak uređaja treba biti na lako dostupnom mjestu. Ako to nije moguće, mora postojati mehanizam (osigurač, sklopka, itd.) na električnoj instalaciji s kojom je proizvod spojen, u

skladu s propisima o električnoj energiji koji odvaja sve polove od mreže.

- Iskopčajte proizvod ili isključite osigurač prije popravka, održavanja ili čišćenja.
- Proizvod ukopčajte u uzemljenu utičnicu koja naponom i frekvencijom odgovara vrijednostima na nazivnoj pločici.
- (Ako vaš proizvod nema strujni kabel) koristite samo priključni kabel opisan u dijelu „Tehničke specifikacije”.
- Ne gnječite strujni kabel ispod ili iza proizvoda. Na strujni kabel ne stavljajte teške predmete. Strujni kabel ne smije se savijati, gnječiti ni dolaziti u dodir s izvorom topline.
- Pripazite da strujni kabel nije prignječen prilikom postavljanja proizvoda na njegovo mjesto nakon sastavljanja ili čišćenja.
- Tijekom upotrebe stražnja površina pećnice postaje vruća. Kabeli za napajanje ne smiju dodirivati stražnju površinu proizvoda. Inače bi se mogao oštetiti.
- Ne gnječite električne kable s vratima pećnice i ne provlačite ih preko vrućih površina. U protivnom izolacija kabela može se otopiti i izazvati požar kao rezultat kratkog spoja.
- Koristite samo originalni kabel. Ne koristite oštećene ili presječene kabele.
- Ne koristite produžni kabel ili razdjelne utičnice za rukovanje proizvodom.
- Kontaktirajte ovlaštenu servisnu centar ili uvoznika u vezi s korištenjem odobrenog adaptera u slučajevima kada neophodno koristiti adapter pretvarača (za vrstu utikača).
- Kontaktirajte uvoznika ili ovlaštenu servisnu centar ako dužina strujnog kabela nije dovoljna.
- Prijenosni izvori napajanja ili višestruki utikači mogu se pregrijati i izazvati požar. Višestruki utikači i prienosni izvori napajanja držite podalje od proizvoda.
- Ako je strujni kabel oštećen, smije ga zamijeniti proizvođač, ovlaštenu servis ili osoba koju je odredio uvoznik kako bi se spriječile moguće opasnosti.
- **UPOZORENJE:** Prije zamjene svjetla pećnice svakako odspojite proizvod iz strujnog napajanja i izbjegnite opasnost od strujnog udara.. Iskopčajte proizvod ili isključite osigurač u razvodnoj kutiji.

Ako vaš proizvod ima strujni kabel i utikač:

- Nikad ne stavljate utikač proizvoda u slomljenu, olabavljenu utičnicu ili ako utikač ispada iz utičnice. Pripazite je utikač potpuno umetnut u utičnicu. U protivnom, priključci se mogu pregrijati ili izazvati požar.
- Izbjegavajte umetanje uređaja u utikače koji su masni, nečisti ili su možda izloženi vodi (poput onih pored radnih površina na koja voda može dospjeti). U suprotnom, postoji opasnost od kratkog spoja ili do smrti zbog strujnog udara.
- Utikač nikad ne dirajte mokrim rukama!
- Izvucite utikač iz strujne utičnice koristeći tijelo utikača a ne sam kabel.

1.4 Siguran transport

- Prije transporta proizvoda iskopčajte ga iz strujnog napajanja.
- Proizvod je težak, proizvod trebaju nositi barem dvije osobe.
- Ne koristite vrata i/ili ručke za transport ili premještanje proizvoda.
- Na uređaj ne stavljajte predmete. Uređaj nosite u uspravnom položaju.

- Kada trebate transportirati proizvod omotajte ga sa zaštitnom folijom sa zračnim jastučićima ili debelim kartonom i dobro zalijepite. Dobro pričvrstite pomične dijelove proizvoda i tako spriječite oštećenja.
- Prije instalacije proizvoda provjerite je li proizvod oštećen nakon transporta. Kontaktirajte uvoznika ili ovlaštenu servisnu centar ako je oštećen.

1.5 Sigurna instalacija

- Prije početka instalacije, isključite električni vod koji će se proizvod priključiti tako što ćete isključiti osigurač.
- Tijekom transporta i održavanja uvijek nosite zaštitne rukavice. U protivnom, postoji opasnost od ozljeda zbog oštih rubova!
- Prije instalacije proizvoda provjerite je li proizvod oštećen. Nemojte ga instalirati ako je uređaj oštećen.
- Izbjegavajte koristiti bilo kakve materijale za toplinsku izolaciju za prekrivanje unutrašnjosti namještaja koji će se instalirati.

- Izravna sunčeva svjetlost i izvori topline, poput električnih ili plinskih grijalica, ne smiju biti smješteni u području u kojem se instalira proizvod.
- Područja oko ventilacijskih otvora proizvoda ne smiju biti blokirana.
- Kako biste izbjegli pregrijavanje, instalacija proizvoda ne smije se provoditi iza ukrasnih poklopaca.
- U slučajevima kada se crijevo/ cijev za plin ili plastična cijev za vodu nalazi iza određenog područja za ugradnju proizvoda, nužno je zajamčiti da nema kontakta između proizvoda i ovih vodova. U suprotnom bi se crijevo/cijev moglo zgnječiti.
- Ako postoji utičnica iza mjesta na kojem će se proizvod instalirati, tada mora biti osigurano da proizvod ne dođe u kontakt s utičnicom niti s utikačem ukopčanim u utičnicu.
- Ne koristite proizvod ako se pokvari ili ošteti tijekom upotrebe. tada isključite proizvod iz strujne utičnice. Kontaktirajte uvoznika ili ovlaštenu servisnu centar.
- Ne koristite proizvod ako mu je staklo na prednjim vratima napuklo ili uklonjeno. U protivnom postoji opasnost od ozljeda i štete za okoliš.
- Nikada nemojte stati na uređaj.
- Nikada ne koristite proizvod kad vam je smanjena sposobnost prosuđivanja ili koordinacija zbog konzumacije alkohola i/ili lijekova.
- Zapaljivi predmeti ne smiju se držati unutar i oko prostora za kuhanje. U suprotnom, to može dovesti do požara.
- Ručka pećnice nije namijenjena za sušenje kuhinjskih krpa. Kada koristite proizvod ne vješajte ručnika, rukavica ili slične tkanine na ručku.
- Šarke na vratima proizvoda pomiču se prilikom otvaranja i zatvaranja vrata i mogu se zaglaviti. Prilikom otvaranja/zatvaranja vrata ne držite dio sa šarkama.

1.6 Sigurna upotreba

- Provjerite je li proizvod isključen nakon svake upotrebe.
- Ako proizvod ne koristite duže vrijeme iskopčajte ga iz strujne utičnice ili isključite napajanje u razvodnoj kutiji.

1.7 Temperaturna upozorenja

- **UPOZORENJE:** Kada se proizvod koristi, proizvod i njegovi dostupni dijelovi bit će vrući. Trebate izbjegavati dodirivanje proizvoda i grijaćih elemenata. Djecu mlađu od 8 godina treba držati podalje od proizvoda osim ako nisu pod stalnim nadzorom.
- Pored proizvoda ne stavljajte zapaljive/eksplozivne materijale jer će površine biti vruće prilikom rada.
- Održavajte razmak kada otvarate vrata pećnice tijekom ili na kraju kuhanja. Para vam može opeći ruke, lice i/ili oči.
- Tijekom rada proizvod je vruć. Trebate izbjegavati dodirivanje vrućih dijelova, unutrašnjosti pećnice i grijaćih elemenata.
- Prilikom rukovanja proizvodom uvijek nosite rukavice za pećnicu otporne na toplinu.

1.8 Upotreba pribora

- Važno je da žičana rešetka roštilja i protvan budu ispravno postavljeni na žičanu rešetku. Detaljne informacije pogledajte u odjeljku „**Upotreba pribora**“.

- Zatvorite vrata pećnice nakon što ste pribor potpuno gurnuli u prostor za kuhanje, inače bi mogli udariti u staklo vrata i oštetiti ga.

1.9 Sigurnost prilikom kuhanja.

- Pazite kad koristite alkoholna pića u jelima. Alkohol isparava pri visokim temperaturama i može uzrokovati požar pri kontaktu s vrućim površinama.
- Ostaci hrane u prostoru za kuhanje, poput ulja, mogu se zapaliti. Očistite te ostatke prije kuhanja.
- Opasnost od trovanja hranom: Ne držite hranu u pećnici više od sat prije i nakon pripreme. U protivnom može doći do trovanja hranom ili bolesti.
- Ne zagrijavajte zatvorene limenke ili staklenke u pećnici. Tlak koji se nakuplja u limenci/staklenci može izazvati njihovo pucanje.
- Pladnjeve za pečenje, posude ili aluminijsku foliju nikad ne stavljajte izravno na dno pećnice. Nakupljena toplina može oštetiti dno pećnice. Vodite računa o sljedećim mjerama opreza kada koristite masni pergament papir ili slične materijale:

- Masni papir postavite u posudu za kuhanje ili na pribor pećnice (pladanj, žičanu rešetku, itd.) s hranom i stavite ih u zagrijanu pećnicu.
- Kako biste spriječili rizik od dodirivanja grijača pećnice i ometanja protoka vrućeg zraka, uklonite sve suvišne dijelove masnog papira koji vise s pribora ili posuda. Nemojte koristiti masni papir na temperaturama pećnice višim od maksimalne temperature uporabe koju navodi proizvođač. Masni papir nikad ne postavljajte na dno pećnice.
- Nemojte ga stavljati na pribor tijekom predgrijavanja.
- Uvijek pritisnite tanjurom ili sličnim predmetom kako biste spriječili da materijal leti okolo zbog cirkulacije zraka unutar pećnice.
- Pokrijte samo potrebnu površinu unutar pladnja.
- Nakon svake uporabe, pladanj treba očistiti i zamijeniti sav masni papir ili slične materijale korištene na pladnju. Inače, tekućine koje kapaju na pladanj mogu izazvati dimljenje ili čak zapaliti plamen.
- Protok zraka stvara se kada se poklopac proizvoda otvori. Masni papir može doći u dodir s grijaćim elementima i zapaliti se.
- Kada za prženje koristite rešetku za pečenje, na donju rešetku treba postaviti pladanj. Inače, ulje od hrane i druge komponente koje kapaju na dno pećnice mogu stvoriti jak dim i izazvati plamen.
- Zatvorite vrata kada koristite roštilj. Vruće površine mogu izazvati opekline!
- Hrana koja nije prikladna za pripremu na roštilju predstavlja opasnost od požara. Na ražnju pripremajte samo hranu prikladnu za jaku vatru roštilja. Ne stavljajte hranu predaleko u stražnji dio roštilja. Ovo je najvruće područje i masna hrana se može zapaliti.



1.10 Sigurno održavanje i čišćenje

- Pričekajte da se proizvod ohladi prije čišćenja. Vruće površine mogu izazvati opekline!
- Proizvod nikad ne perite prskanjem ili ulijevanjem vode u njega! Postoji opasnost od strujnog udara!

- Nemojte koristiti parne čistače za čišćenje proizvoda jer to može izazvati strujni udar.
- Nemojte koristiti oštra abrazivna sredstva za čišćenje, metalne strugače, žičanu vunu

ili materijale za izbjeljivanje za čišćenje stakla prednjih vrata pećnice. Ti materijali mogu ogrepsti ili slomiti staklene površine.

2 Upute za zaštitu okoliša

2.1 Direktiva o otpadu

2.1.1 Usklađenost s Direktivom o električnom i elektroničkom otpremom (WEEE) i zbrinjavanju otpada:

Ovaj proizvod sukladan je s Direktivom WEE Europske Unije (2012/19/EU). Na ovom proizvodu nalazi se klasifikacijski simbol otpadne električne i elektroničke opreme (WEEE).



Ovaj je proizvod proizveden s visokokvalitetnim dijelovima i materijalima koji se mogu ponovno upotrijebiti i prikladni su za reciklažu. Stoga, ne odlažite otpadne uređaje s

normalnim otpadom iz kućanstva i drugim otpadom na kraju servisnog vijeka. Odnosite ga na sabirno mjesto za recikliranje električne i elektroničke opreme. O sabirnim centrima raspitajte se kod lokalnih vlasti. Zbrinjavanje iskorištenih proizvoda pomaže u sprječavanju negativnih posljedica na okoliš i ljudsko zdravlje.

Usklađenost s direktivom RoHS:

Proizvod je sukladan s Direktivom RoHS Europske Unije (2011/65/EU). Ne sadrži štetne i zabranjene tvari naznačene u Direktivi.

2.2 Informacije o ambalažnom materijalu

Ambalažni materijal proizvoda proizveden je od materijala koji se može reciklirati u skladu s našim nacionalnim propisima o zaštiti okoliša. Ambalažni materijal ne zbrinjavajte zajedno s otpadom iz domaćinstva i drugim otpadom, odnesite ga na sabirna mjesta za ambalažni materijal određena od strane lokalnih vlasti.

2.3 Preporuke za uštedu energije

U skladu s uredbom Komisije EU 66/2014, informacije o energetskej učinkovitosti mogu se pronaći na potvrdi o kupnji isporučenoj s proizvodom.

Sljedeće preporuke pomoći će vam koristiti proizvod na ekološki i energetski učinkovit način.

- Prije pečenja odmrznite zamrznutu hranu.
- U pećnici koristite tamne ili emajlirane posude koji bolje prenose toplinu.
- Ako je u receptu tako navedeno, uvijek zagrijte pećnicu. Tijekom pečenja ne otvarajte često vrata pećnice.
- Isključite proizvod 5 do 10 minuta prije kraja vremena pečenja hrane kako bi se hrana pekla duže vremena. Korištenjem topline možete uštedjeti 20% potrošene energije.
- Nastojite pripremati više od jednog jela u pećnici. Možete spremati dva jela istovremeno stavljanjem dvije posude na žičani držač. Uz to, ako pripremate jela jedno iza drugog to će uštedjeti energiju, jer pećnica neće izgubiti toplinu.

3.1 Predstavljajanje proizvoda

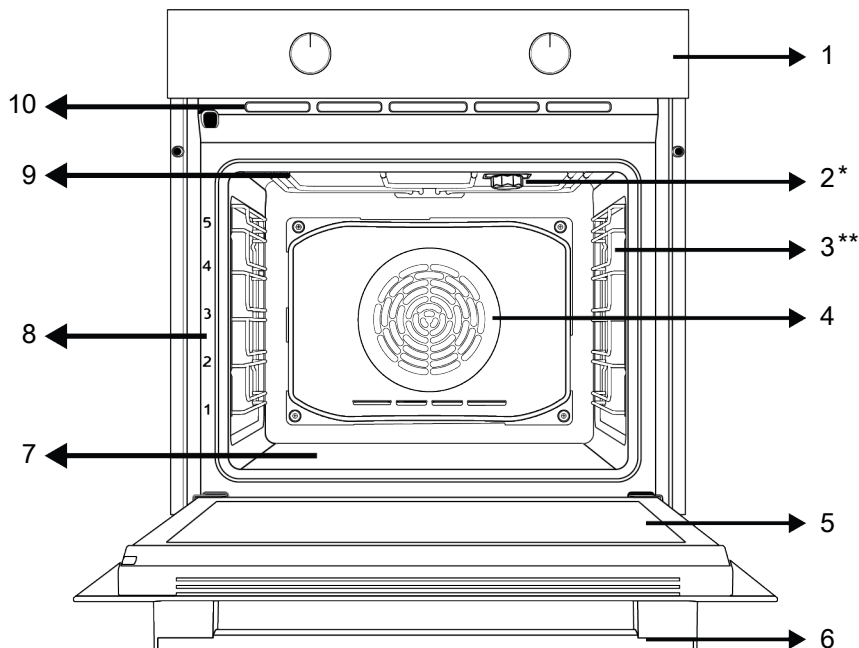

1 Upravljačka ploča

3 Police od žice

5 Vrata

7 Donji grijač (ispod čelične ploče)

9 Gornji grijač

2 Lampica

4 Motor ventilatora (iza čelične ploče)

6 Ručka

8 Položaji polica

10 Ventilacijske rupe

* Razlikuje se ovisno o modelu. Vaš proizvod možda nema svjetlo ili se vrsta i mjesto svjetla mogu razlikovati od ilustracije. (Razlikuje se ovisno o modelu. Vaš proizvod možda nije opremljen žičanom rešetkom. Na slici, proizvod sa žičanom rešetkom prikazan je kao primjer.)

** Razlikuje se ovisno o modelu. Vaš proizvod možda nije opremljen sa žičanom rešetkom. Na slici je prikazan proizvod sa žičanom rešetkom kao primjer. (Razlikuje se ovisno o modelu. Vaš proizvod možda nije opremljen žičanom rešetkom. Na slici, proizvod sa žičanom rešetkom prikazan je kao primjer.)

3.2 Upute i upotreba upravljačke ploče proizvoda

U ovom odjeljku možete pronaći pregled i osnovne načine korištenja upravljačke ploče proizvoda. Može biti razlika u slikama i nekim funkcijama ovisno o vrsti proizvoda.

3.2.1 Upravljačka ploča

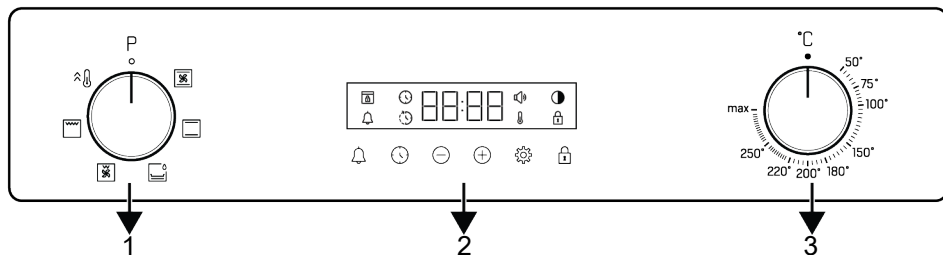

- 1 Gumb za odabir funkcije
- 3 Okretni gumb odabira temperature

- 2 Mjerač vremena

Ako se vašim uproizvodom upravlja pomoću okruglih gumba, na nekim modelima ovi okrugli gumbi mogu biti takvi da izađu kada ih se pritisne (ugurani gumbi). Za postavke podešene pomoću ovih okretnih gumba, prvo pritisnite odgovarajući okretni gumb i izvucite ga. Nakon podešavanja, ponovno ga pritisnite i zamijenite okretni gumb.

3.2.2 Uvod u upravljačku ploču pećnice

Gumb za odabir funkcije

Pomoću gumba za odabir funkcija možete odabrati funkcije rada pećnice. Okrenite lijevo/desno iz zatvorenog (gornjeg) položaja za odabir.

Okretni gumb odabira temperature

Pomoću gumba za temperaturu možete odabrati temperaturu na kojoj želite kuhati. Okrenite u smjeru kazaljke na satu iz zatvorenog (gornjeg) položaja za odabir.

Indikator unutarnje temperature pećnice

Temperaturu unutarnje pećnice možete razumjeti iz simbola temperature na zaslonu tajmera. Simbol temperature pojavljuje se na zaslonu kada počne kuhanje, a simbol temperature nestaje kada uređaj postigne zadanu temperaturu. Kada temperatura unutar pećnice padne ispod postavljene temperature, ponovno se pojavljuje simbol temperature.

Mjerač vremena

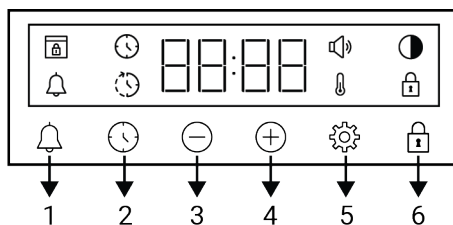

- 1 Tipka alarma
- 2 Tipka za podešavanje vremena
- 3 Tipka za smanjenje
- 4 Tipka za povećanje
- 5 Tipka za postavke
- 6 Tipka za zaključavanje tipki

Simboli na zaslonu







- : Simbol vremena pečenja
- : Simbol vremena završetka pečenja *
- : Simbol alarma
- : Simbol svjetline
- : Simbol zaključavanja tipki
- : Simbol temperature
- : Simbol razine glasnoće
- : Simbol zaključavanja vrata *

*Razlikuje se ovisno o modelu proizvoda. Možda nije dostupan na vašem proizvodu.

3.3 Radne funkcije pećnice

U tablici funkcija možete vidjeti radne funkcije pećnice te najvišu i najnižu temperaturu koja se može podesiti za ove

funkcije. Raspored načina rada prikazan ovdje može se razlikovati od rasporeda na vašem proizvodu.

Simbol funkcije	Opis funkcije	Raspon temperature (°C)	Opis i upotreba
	Gornji i donji grijač	*	Hrana se istovremeno grije od gore i dolje. Pogodno je za kolače, slastice i torte u kalupima za pečenje. Peče se samo u jednoj posudi.
	Donji grijač	*	Uključen je samo donji grijač. Prikladno za hranu koja treba potamnjati s donje strane. Ova funkcija treba se koristiti i za jednostavno čišćenje parom.
	Donji/gornji grijač s ventilatorom	*	Vrući zrak kojeg zagrijavaju gornji i donji grijači ravnomjerno je raspoređen i brzo prolazi pečnicom pomoću ventilatora. Peče se samo u jednoj posudi.
	Cijeli roštilj	*	Radi veliki roštilj na stropu pećnice. Prikladno za pečenje na roštilju velikih količina hrane.
	Donji roštilj s ventilatorom	*	Vrući zrak kojeg zagrijava mali roštilj ravnomjerno je raspoređen i brzo prolazi pečnicom pomoću ventilatora. Prikladno za pečenje na roštilju malih količina hrane.
	Pojačivač	-	Rade svi grijači pećnice. Ova radna funkcija koristi se za brzo zagrijavanje pećnice na željenu temperaturu (zagrijavanje). Ne koristite za pečenje hrane.

* Vaš proizvod radi u temperaturnom rasponu navedenom na regulatoru temperature.

3.4 Pribor proizvoda

Za proizvod postoji razni pribor. U ovom dijelu dostupan je opis pribora i opis ispravne upotrebe. Ovisno o modelu proizvoda, dostavljeni pribor može se razlikovati. Sav pribor opisan u ovim uputama za upotrebu možda nije dostupan u vašem proizvodu.



Posude u vašem proizvodu mogu se izobličiti zbog utjecaja topline. To, međutim, ne utječe na rad uređaja. Izobličenje nestaje kada se posuda ohladi.

Standardni pladanj

Koristi se za slastice, zamrznutu hranu ili prženje velikih komada.

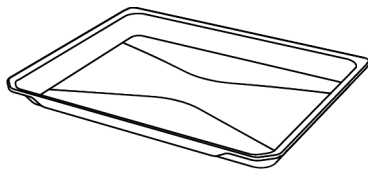

Žičana rešetka za roštilj

Koristite je za prženje ili za postavljanje hrane koja će se peći, pržiti i dinstati na željenoj polici pećnice.

Na modelima sa žičanim policama :

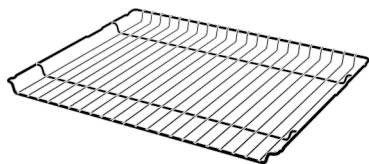

Na modelima bez žičanih policica :

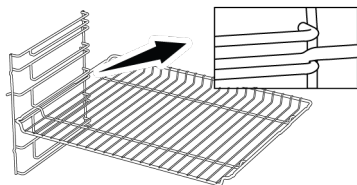
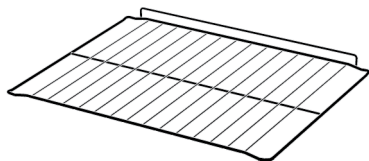

Na modelima bez žičanih policica :

Jako je važno da žičanu rešetku roštilja ispravno postavite na bočne police. Žičana rešetka roštilja ima jedan smjer prilikom stavljanja na policu. Prilikom stavljanja žičane rešetke roštilja na željenu policu otvoreni dio mora biti okrenut prema naprijed.

3.5 Upotreba pribora proizvoda

Police za pečenje

Postoji 5 razina položaja policica u prostoru za pečenje. Raspored policica možete vidjeti prema brojevima na prednjem okviru pećnice.

Na modelima sa žičanim policama :

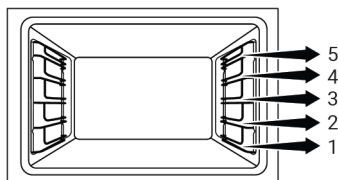

Na modelima bez žičanih policica :

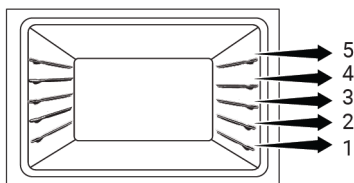

Stavite žičanu rešetku roštilja na police za pečenje

Na modelima sa žičanim policama :

Jako je važno da žičanu rešetku roštilja ispravno postavite na police sa žicom. Prilikom stavljanja žičane rešetke roštilja na željenu policu otvoreni dio mora biti okrenut prema naprijed. Za bolje pečenje, žičana rešetka roštilja mora se učvrstiti zatvaračem za žičanu policu. Ne smije preći dalje od zatvarača i doći u kontakt sa stražnjom stijenkom pećnice.

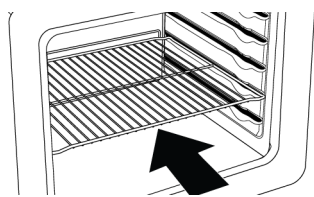

Stavljanje posude na police za pečenje

Na modelima sa žičanim policama :

Jako je važno da posude ispravno stavite na police sa žicom. Prilikom stavljanja posude na željenu policu dio za kojeg se posuda drži mora biti okrenut prema naprijed. Za bolje pečenje, posuda se mora učvrstiti zatvaračem za žičanu policu. Ne smije preći dalje od utora zatvarača i doći u kontakt sa stražnjom stijenkom pećnice.

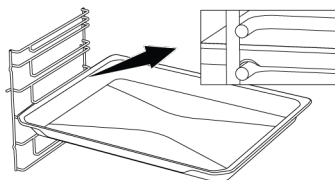

Na modelima bez žičanih policica :

Jako je važno da posude ispravno stavite na bočne police. Posuda ima jedan smjer prilikom stavljanja na policu. Prilikom stavljanja posude na željenu policu dio za kojeg se posuda drži mora biti okrenut prema naprijed.

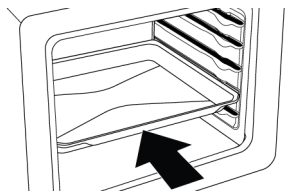

Funkcija zatvarača žičane rešetke roštilja

Funkcija zatvarača je spriječiti žičanu rešetku roštilja da padne sa žičane police. Pomoću ove funkcije možete jednostavno i sigurno izvaditi hranu. Kada izvlačite žičanu rešetku roštilja možete je izvući dok ne dođe do zatvarača. Morate preći preko zatvarača ako je želite potpuno ukloniti.

Na modelima sa žičanim policama :

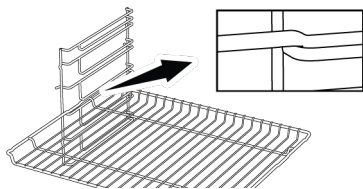

Na modelima bez žičanih policama :

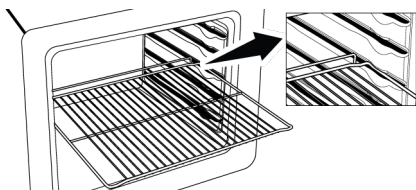

Funkcija zaustavljanja posude - Na modelima sa žičanim policama

Postoji i funkcija zatvarača koja sprječava posudu da padne sa žičane rešetke. Prilikom uklanjanja posude, otpustite je sa stražnjeg utora zaustavljača i povucite je prema sebi dok ne dođe do prednje strane. Morate preći preko zatvarača ako je želite potpuno ukloniti.

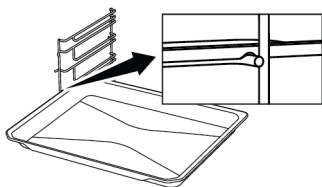

Ispravno postavljanje žičane rešetke roštilja i teleskopske vodilice-Modeli s žičanim policama i teleskopski modeli

Zahvaljujući teleskopskoj vodilici posude ili žičana rešetka roštilja lako se instaliraju i uklanjaju. Kada koristite posude i žičanu rešetku roštilja s teleskopskom vodilicom pazite da se zatici na prednjoj i stražnjoj teleskopskoj vodilici naslone na rubove roštilja i posude (prikazano na slici).

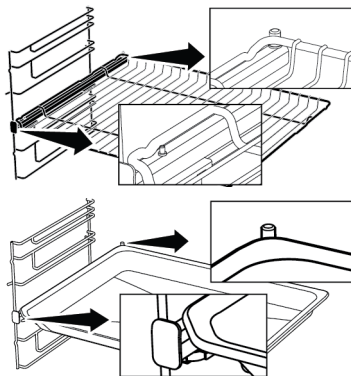



3.6 Tehničke specifikacije

Opće specifikacije	
Vanjske dimenzije proizvoda (visina/širina/dubina) (mm)	595 /594 /567
Instalacijske dimenzije pećnice (visina/širina/dubina) (mm)	590-600 /560 /min. 550
Napon/Frekvencija	220-240 V ~; 50 Hz
Vrsta kabela i korišten presjek/presjek prikladan za upotrebu na proizvodu	min. H05VV-FG 3 x 1,5 mm ²
Ukupna potrošnja energije (kW)	2,4
Tip pećnice	Pećnica koja radi uz pomoć ventilatorom

Osnovno: Informacije na energetske oznaci električnih pećnica za upotrebu u kućanstvu su navedene u skladu sa standardom EN 60350-1/IEC 60350-1. Vrijednosti su utvrđene u Gornji i donji grijač ili ako postoji u funkcijama Donji/gornji grijač s ventilatorom sa standardnim opterećenjem.

Razred energetske učinkovitosti određen je u skladu sa sljedećom prioritizacijom ovisno o tome postoje li navedene funkcije na proizvodu ili. 1-Eco zagrijavanje ventilatorom , 2-Zagrijavanje ventilatorom , 3-Donji roštilj s ventilatorom , 4-Gornji i donji grijač.

 Tehničke specifikacije mogu biti promijenjene bez prethodne obavijesti zbog poboljšanja kvalitete proizvoda.

 Slike u ovom priručniku su shematske i ne moraju točno odgovarati proizvodu.

 Vrijednosti navedene na oznakama proizvoda ili u njegovoj popratnoj dokumentaciji su dobivene u laboratorijskim uvjetima u skladu s odgovarajućim standardima. Ovisno o uvjetima rada i okoline proizvoda, te vrijednosti mogu biti različite.

4 Prva uporaba

Prije početka upotrebe proizvoda preporučuje se obaviti navedeno u odjeljcima u nastavku.

4.1 Prvo podešavanje mjeraca vremena

i Uvijek podesite vrijeme prije upotrebe pećnice. Ako ga ne podesite, tada neke modele pećnica nije ih moguće koristiti za pečenje.

1. Kada se pećnica uključi prvi put na polju sata prikazat će se "12:00", a na zaslonu će treperiti simbol ⌚.
2. Vrijeme podesite dodiranjem na gumbе ⊕/⊖.

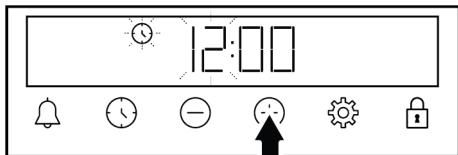

3. Za aktiviranje polja minute dodirnite gumb ⌚ ili ⚙️.

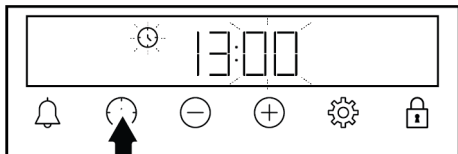

4. Dodirnite gumbе ⊕/⊖ i podesite minute.

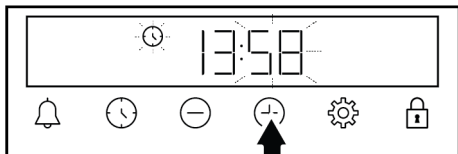

5. Potvrdite dodirnom na gumb ⌚ ili ⚙️.
⇒ Vrijeme je podešeno, a simbol ⌚ nestaje sa zaslona.

i Ako prvi mjerac vremena nije podešen, "12:00" i simbol ⌚ nastavljaju treperiti, a pećnica neće početi s radom. Kako bi pećnica radila, morate potvrditi vrijeme podešavanjem vremena ili dodiranjem na gumb ⌚ kada je prikazano "12:00". Postavku vremena možete promijeniti kasnije kako je to objašnjeno u dijelu „Postavke“.

i U slučaju nestanka struje, točno vrijeme će se poništiti. Možete ga podesiti kasnije

4.2 Početno čišćenje

1. Uklonite sve materijale pakiranja.
2. Uklonite sav pribor iz pećnice koji je dostavljen s proizvodom.
3. Uključite proizvod na 30 minuta i zatim ga isključite. Na ovaj način, ostaci hrane i slojevi koji su zaostali u pećnici tijekom proizvodnje će se zapaliti i očistiti.
4. Kada rukujete proizvodom, odaberite najveću temperaturu i radnu funkciju u kojoj rade svi grijači proizvoda. Pogledajte „Radne funkcije pećnice“. U sljedećem odjeljku možete naučiti kako rukovati pećnicom.
5. Pričekajte neka se pećnica ohladi.
6. Obrišite površine proizvoda mokrom krpom ili spužvom i osušite krpom.

Prije upotrebe pribora:

Očistite pribor kojeg ste izvadili iz pećnice s vodom i deterdžentom i mekanom spužvom za pranje.

NAPOMENA: Neki deterdženti ili sredstva za čišćenje mogu oštetiti površinu. Ne koristite abrazivna sredstva, prašak za čišćenje ili bilo kakve oštre predmete za čišćenje.

NAPOMENA: Tijekom prve upotrebe, nekoliko sati može izlaziti dim i osjećati se neugodan miris. To je normalno, a dobra

ventilacija će to ukloniti. Izbjegavajte izravno udisati dim i neugodan miris iz pećnice.

5 Rukovanje pećnicom

5.1 Opće informacije o rukovanju pećnicom

Ventilator (Razlikuje se ovisno o modelu proizvoda. Možda nije dostupan na vašem proizvodu.)

Proizvod je opremljen ventilatorom za hlađenje. Ventilator za hlađenje aktivira se automatski kada je to potrebno i hladi prednji dio proizvoda i kuhinjski element. Automatski se deaktivira kada se dovrši postupak hlađenja. Vrući zrak izlazi kroz vrata pećnice. Suzdržite se od pokrivanja ovih ventilacijskih otvora. U protivnom pećnica se može pregrijati. Ventilator za hlađenje nastavlja raditi za vrijeme rada pećnice ili nakon što se pećnica isključi (približno 20-30 minuta). Ako pripremate hranu programiranjem tajmera pećnice na kraju vremena pripreme hrane, ventilator za hlađenje isključuje se sa svim funkcijama. Korisnik ne može odrediti vrijeme rada ventilatora za hlađenje. On se uključuje i isključuje automatski. Ovo nije pogreška.

Svjetlo pećnice

Svjetlo pećnice uključuje se kada pećnica počne s radom. Kod nekih modela, svjetlo gori tijekom rada, dok se kod nekih modela isključi nakon nekog vremena.

5.2 Rad upravljačke jedinice pećnice

Opće informacije o upravljačkoj jedinici pećnice

- Maksimalno vrijeme koje se može postaviti za proces pečenja je 5 sati 59 minuta. U slučaju nestanka struje program se poništava. Trebat ćete ga ponovno programirati.
- Prilikom svakog podešavanja, na zaslonu će treperiti odgovarajući simboli. Trebate kratko pričekati da se postavke spreme.
- Ako ste podesili bilo koju postavku pečenja tada se točno vrijeme ne može podesiti.





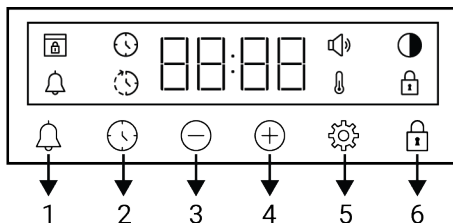



- Ako je vrijeme pečenja podešeno kada je pečenje počelo tada se na zaslonu prikazuje preostalo vrijeme.
- U slučajevima kada je podešeno vrijeme pečenja ili vrijeme završetka pečenja, tada ih možete automatski poništiti dugim dodiranjem na gumb .

Mjerač vremena



- 1 Tipka alarma
- 2 Tipka za podešavanje vremena
- 3 Tipka za smanjenje
- 4 Tipka za povećanje
- 5 Tipka za postavke
- 6 Tipka za zaključavanje tipki

Simboli na zaslonu

-  : Simbol vremena pečenja
-  : Simbol vremena završetka pečenja *
-  : Simbol alarma
-  : Simbol svjetline
-  : Simbol zaključavanja tipki
-  : Simbol temperature
-  : Simbol razine glasnoće
-  : Simbol zaključavanja vrata *

*Razlikuje se ovisno o modelu proizvoda. Možda nije dostupan na vašem proizvodu.

Uključivanje pećnice

Kada odaberete radnu funkciju za pečenje pomoću okretnog gumba odabira funkcije i podesite odgovarajuću temperaturu pomoću okretnog gumba temperature tada pećnica počinje s radom.

- 6. Začut će se zvučno upozorenje u trajanju od dvije minute. Za isključivanje upozorenja pritisnite bilo koji gumb. Upozorenje prestaje, a na zaslonu se prikazuje vrijeme.



Ako pritisnete bilo koji gumb na kraju zvučnog upozorenje tada će pećnica opet početi s radom. Kako biste spriječili ponovni rad pećnice na kraju upozorenja, isključite pećnicu okretanjem gumba za temperaturu i gumba za funkcije na "0" (isključen) položaj.

5.3 Postavke

Aktiviranje zaključavanja gumba

Korištenjem funkcije zaključavanja gumba štite tajmer od smetnji.

- 1. Dodirnite gumb dok se na zaslonu ne pojavi simbol

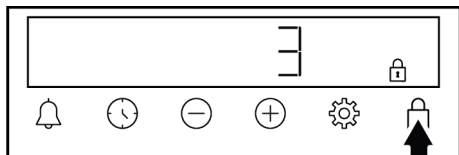

- ⇒ Simbol prikazan je na zaslonu i počinje odbrojavanje 3-2-1. Zaključavanje gumba aktivira se kada odbrojavanje završi. Kada se dodirne bilo koji gumb dok je aktivirano zaključavanje gumba tajmer će se oglasiti zvučnim signalom, a simbol će treperiti.



Ako otpustite gumb prije isteka odbrojavanja, zaključavanje gumba se ne aktivira.



Gumbi tajmera ne mogu se koristiti kada je uključeno zaključavanje gumba. U slučaju nestanka struje zaključavanje gumba neće se poništiti.

Isključivanje zaključavanja gumba

- 1. Dodirnite gumb dok simbol ne nestane sa zaslona.

⇒ Simbol nestaje sa zaslona i deaktivira se zaključavanje gumba.

Podešavanje alarma

Tajmer proizvoda možete koristiti i za druga upozorenja ili kao podsjetnik osim za kuhanje. Alarm sata ne utječe na radne funkcije pećnice. On se koristi u svrhu upozorenja. Na primjer, alarm sata možete koristiti kada želite okrenuti hranu u pećnici nakon nekog vremena. Čim istekne vrijeme koje podesili mjerač vremena će vas na to upozoriti zvučnim upozorenjem.



Maksimalno vrijeme alarma može biti 23 sata i 59 minuta.

- 1. Dodirnite dok se simbol ne pojavi na zaslonu.

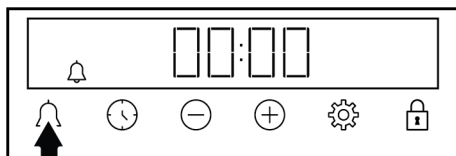

- 2. Vrijeme alarma podesite pomoću gumba .

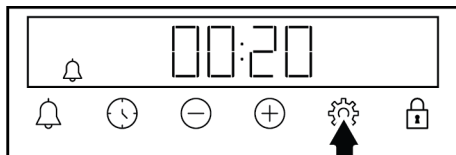

⇒ Nakon podešavanja vremena alarma simbol i dalje svijetli, a na zaslonu započinje odbrojavanje. Ako je vrijeme alarma i vrijeme pečenja podešeno na isto vrijeme tada će se kraće vrijeme prikazati na zaslonu.





- 3. Kada istekne vrijeme alarma simbol počinje treperiti i čut će se zvučno upozorenje.

Isključivanje alarma



1. Na kraju razdoblja alarma začut će se zvučno upozorenja na dvije minute. Za isključivanje upozorenja dodirnite bilo koji gumb.

⇒ Upozorenje prestaje, a na zaslonu se prikazuje vrijeme.

Ako želite poništiti alarm;

1. Dodirnite gumb  dok se na zaslonu ne pojavi simbol  i resetirajte vrijeme alarma. Dodirnite gumb  dok se na zaslonu ne pojavi simbol "00:00".
2. Alarm možete poništiti ako pritisnete gumb  duže vrijeme.

Podešavanje glasnoće

1. Dodirnite gumb  dok se na zaslonu ne pojavi simbol .

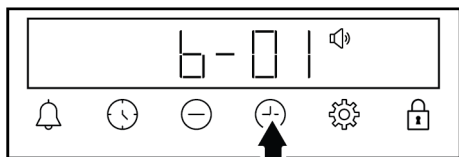

2. Željenu razinu podesite pomoću gumba  (**b-01-b-02-b-03**)

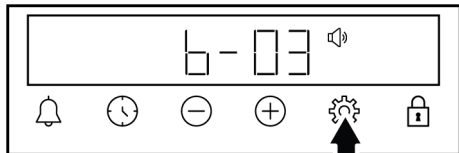

3. Dodirnite gumb  za potvrdu ili pričekajte bez dodirivanja bilo kojeg gumba. Postavljena glasnoća nakon nekog vremena postaje aktivna.

Podešavanje osvjetljenja zaslona

1. Dodirnite gumb  dok se na zaslonu ne pojavi simbol .

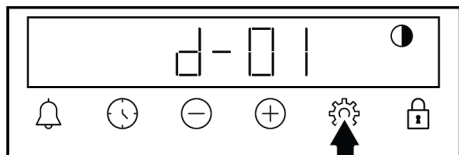



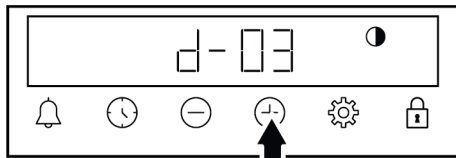

2. Željeno osvjetljenje podesite pomoću gumba  (**d-01-d-02-d-03**)





3. Dodirnite gumb  za potvrdu ili pričekajte bez dodirivanja bilo kojeg gumba. Postavka svjetline postaje aktivna nakon nekog vremena.

Promjena točnog vremena

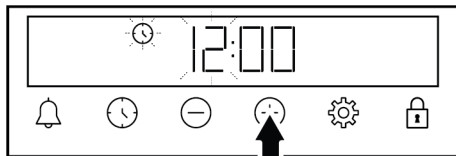

Na pećnici, za promjenu točnog vremena kojeg ste prethodno postavili:

1. Dodirnite gumb  dok se na zaslonu ne pojavi simbol .
2. Vrijeme podesite dodiranjem na gumbima  .

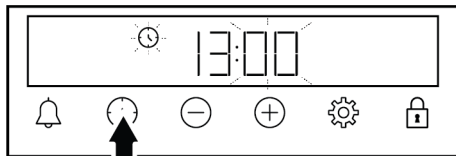

3. Za aktiviranje polja minute dodirnite gumb  ili .



4. Dodirnite gumbima   i podesite minute.

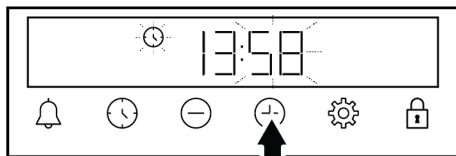

5. Potvrdite dodirnom na gumb  ili .

⇒ Vrijeme je podešeno, a simbol  nestaje sa zaslona.

6 Opće informacije o kuhanju

Savjete o pripremi i kuhanju hane možete pronaći u ovom odjeljku.

Uz to, u ovom odjeljku opisana je i neka hrana koju su proizvođači ispitali i postavke koje najbolje odgovaraju toj hrani.

Naznačeni su i odgovarajuće postavke pećnice i pribor za tu hranu.

6.1 Opća upozorenja u vezi pripreme hrane u pećnici.

- Kada otvarate vrata pećnice za vrijeme ili nakon pečenja hrane, može doći do ispuštanja vruće pare. Para vam može opeći ruke, lice i/ili oči. Kada otvarate vrata pećnice, držite se podalje.
- Jaka para nastala tijekom pripremanja hrane od kondenziranih kapljica vode u unutarnjem i na vanjskom dijelu pećnice te na gornjim dijelovima kuhinjskih elemenata zbog razlike u temperaturi. To je normalna i fizikalna pojava.
- Temperatura pripreme hranje i vrijednosti potrebnog vremena mogu se razlikovati ovisno o receptu i količini. Iz ovog razloga ove vrijednosti su navedene u rasponima.
- Prije početka pripreme hrane izvadite nekorištenih pribor iz pećnice. Pribor koji ostane u pećnici može spriječiti pripremu hrane u skladu s točnim vrijednostima.
- Za hranu koju ćete spremati prema vlastitom receptu možete pogledati referencu slične hrane navedenu u tablicima vremena za pripremu hrane.
- Upotreba dostavljenog pribora osigurava najbolju učinkovitost prilikom pripreme hrane. Uvijek pazite na upozorenja i informacije proizvođača ako koristite kuhinjsko posuđe drugog proizvođača.
- Masni papir izrežite tako da odgovara veličini posuđa za kuhanje u kojem ćete pripremati hranu. Masni papiri koji prelazi posudu može predstavljati opasnost od opeklina i utjecati na kvalitetu pripreme hrane. Masni papir koji ćete koristiti koristite unutar navedenog raspona temperatura.

- Za dobru učinkovitost pripreme hrane hranu postavite na preporučenu točnu razinu. Tijekom pripreme hrane ne mijenjajte razinu.

6.1.1 Slastice i jela iz pećnice

Opće informacije

- Preporučujemo korištenje pribora dostavljenog s proizvodom za dobru učinkovitost pečenja. Ako ćete koristiti drugo kuhinjsko posuđe, tada odaberite tamno, neljepljivo posuđe otporno na toplinu.
- Ako je u tablici vremena pripreme hrane preporučeno zagrijavanje, tada svakako stavite hranu u pećnicu nakon zagrijavanja.
- Ako ćete pripremati hranu koristeći se kuhinjskim posuđem na žičanoj rešetki roštilja, tada ga postavite na sredinu žičane rešetke roštilja, ne blizu stražnje stijenke.
- Svi materijali koji se koriste za pripremu slastica trebaju biti svježje i na sobnoj temperaturi.
- Status pripreme hrane može se razlikovati ovisno o količini hrane i veličini posuđa za kuhanje.
- Metalni, keramički i stakleni kalupi produžuju vrijeme pečenja i donji dijelovi slastica neće ravnomjerno potamnjeti.
- Ako koristite papir za pečenje, na donjoj površini hrane možete primijetiti malo tamnjenje. U tom slučaju, možda ćete morati produžiti vrijeme pripreme hrane za približno 10 minuta.
- Vrijednosti naveden u tablici vremena pripreme hrane određene su kao rezultat ispitivanja obavljenim u našim laboratorijima. Vrijednosti koje odgovaraju vama mogu se razlikovati od ovih vrijednosti.
- Postavite hranu na odgovarajuću policu u skladu s preporukom u tablici vremena pripreme hrane. Prva polica pećnice je polica 1.
- Pripremite jela preporučena u tablici vremena pripreme hrane u jednoj posudi.

Savjeti za pečenje kolača

- Ako je kolač presuh, povećajte temperaturu za 10 ° i skratite vrijeme pečenja.
- Ako je kolač vlažan, koristite malu količinu tekućine ili smanjite temperaturu za 10 ° C.
- Ako je gornji dio kolača zagorio, stavite ga na nižu policu, smanjite temperaturu i produžite vrijeme pečenja.
- Ako je unutrašnjost kolača dobro pečena, ali je vanjski dio ljepljiv, koristite manje tekućine, smanjite temperaturu i povećajte vrijeme pečenja.

Savjeti za slastice

- Ako su slastice presuhe, povećajte temperaturu za 10 °C i skratite vrijeme pečenja. Listove tijesta namočite s mješavinom kondenziranog mlijeka, ulja, jaja i jogurta.
- Ako se slastica sporo peče pripazite da debljina slastice koju ste pripremili ne izlazi iz protvana.
- Ako je slastica potamnila na površni, ali unutra još nije pečena, tada pripazite da nadjev kojeg ste koristili nema previše na dnu slastice. Kako bi ravnomjerno potamnilo, pokušajte jednako rasporediti nadjev između listova tijesta.
- Slasticu pecite u položaju i na temperaturi koja odgovara tablici vremena pripreme hrane. Ako dno još nije dovoljno potamnilo, stavite slasticu na donju policu za nastavak pečenja.

Tablica za pripremu peciva i hrane u pećnici

Hrana	Dodaci koji se koriste	Operativna funkcija	Položaj police	Temperatura (°C)	Vrijeme pečenja (min) (približno)
Torta na pladnju	Standardni pladanj *	Gornji i donji grijač	3	180	30 ... 45
Kolač u kalupu	Kalup za torte na žičanoj rešetki :	Gornji i donji grijač	2	180	30 ... 40
Kolačići	Standardni pladanj *	Gornji i donji grijač	3	160	25 ... 35
Kolačići	Standardni pladanj *	Donji/gornji grijač s ventilatorom	3	150	20 ... 30
Biskvit torta	Okrugli kalup za torte, promjera 26 cm sa stezaljkom na željeznoj rešetki **	Gornji i donji grijač	2	160	30 ... 40
Biskvit torta	Okrugli kalup za torte, promjera 26 cm sa stezaljkom na željeznoj rešetki :	Donji/gornji grijač s ventilatorom	2	160	20 ... 30
Keksi	Pladanj za peciva *	Gornji i donji grijač	3	170	25 ... 40
Kolači	Standardni pladanj *	Donji/gornji grijač s ventilatorom	2	200	30 ... 40
Peciva	Standardni pladanj *	Gornji i donji grijač	2	200	20 ... 35
Cjelov kruh	Standardni pladanj *	Gornji i donji grijač	3	200	30 ... 45

Hrana	Dodaci koji se koriste	Operativna funkcija	Položaj police	Temperatura (°C)	Vrijeme pečenja (min) (približno)
Lazanje	Stakleni / metalni pravokutni kalup na žičanoj rešetki **	Gornji i donji grijač	2 ili 3	200	30 ... 45
Pita od jabuka	Okrugli crni metalni kalup, promjera 20 cm na žičanoj rešetki :	Gornji i donji grijač	2	180	50 ... 70
Pizza	Standardni pladanj *	Gornji i donji grijač	2	200 ... 220	10 ... 20

Prethodno zagrijavanje se preporučuje za svu hranu.

*Ova dodatna oprema možda nije uključena u vaš proizvod.

**Ovi dodaci nisu uključeni u vaš proizvod. Oni su komercijalno dostupni dodaci.

6.1.2 Meso , riba i perad

Ključne točke prilikom pečenja na roštilju

- Limunovim sokom i paprom začinite piletinu, puretinu i velike komade mesa, a to će pojačati učinkovitost pripreme hrane.
- Za pripremu mesa s kosti treba 15 do 30 minuta duže nego za prženje fileta.
- Za svaki centimetar debljine mesa trebate izračunati 4 do 5 minuta za pripremu.

- Kada istekne vrijeme pripreme hrane, ostavite meso u pećnici još približno 10 minuta. Sok iz mesa bolje se raspoređuje na pečeno meso i neće izaći kada se meso izreže.
- Ribu trebate staviti na srednju ili donju policu u posudu koja je otporna na toplinu.
- Pripremite jela preporučena u tablici vremena pripreme hrane u jednoj posudi.

Stol za spremanje mesa, ribe i peradi

Hrana	Dodaci koji se koriste	Operativna funkcija	Položaj police	Temperatura (°C)	Vrijeme pečenja (min) (približno)
Odrezak (cjelovit) / pečen (1 kg)	Standardni pladanj *	Donji/gornji grijač s ventilatorom	3	15 min. 250/max, poslije 180 ... 190	60 ... 80
Janjeća koljenica (1,5-2 kg)	Standardni pladanj *	Donji/gornji grijač s ventilatorom	3	15 min. 250/max, poslije 170	110 ... 120
Pržena piletina (1,8-2 kg)	Žičana rešetka za roštilj * Stavite jedan protvan na donju policu.	Donji/gornji grijač s ventilatorom	2	15 min. 250/max, poslije 190	60 ... 80
Purica (5,5 kg)	Standardni pladanj *	Donji/gornji grijač s ventilatorom	1	25 min. 250/max, poslije 180 ... 190	150 ... 210
Riba	Žičana rešetka za roštilj * Stavite jedan protvan na donju policu.	Donji/gornji grijač s ventilatorom	3	200	20 ... 30

Prethodno zagrijavanje se preporučuje za svu hranu.

*Ova dodatna oprema možda nije uključena u vaš proizvod.

**Ovi dodaci nisu uključeni u vaš proizvod. Oni su komercijalno dostupni dodaci.

6.1.3 Roštilj

Crveno meso, riba i perad brzo će potamnjati ako ih pečete na roštilju, imat će hrskavu kožicu i neće se osušiti. Fileti mesa, mesni ražnjići, kobacise te sočno povrće (rajčice, crveni luk, itd.) posebno su prikladni za pripremu na roštilju.

Opća upozorenja

- Hrana koja nije prikladna za pripremu na roštilju predstavlja opasnost od požara. Na ražnju pripremajte samo hranu prikladnu za jaku vatru roštilja. Također, hranu ne stavljajte previše daleko na zadnji kraj roštilja. Ovo je najvruće područje i masna hrana se može zapaliti.
- **Zatvorite vrata kada koristite roštilj. Nikad ne koristite roštilj kada su vrata pećnice otvorena. Vruće površine mogu izazvati opekline!**

Ključne točke roštilja

- Na roštilju pripremajte hranu što je moguće više slične debljine i težine.
- Komade koje ćete pripremati na roštilju postavite na žičanu rešetku roštilja tako da ih rasporedite pazeći da ne premašite dimenzije grijača.
- Ovisno o debljini komada koji će se pripremati na roštilju vremena pripreme hrane navedena u tablicu mogu se razlikovati.
- Kliznite žičanom rešetkom roštilja ili protvanom žičane rešetke na zeljenu razinu pećnice. Ako hranu pripremate na žičanoj rešetki roštilja, kliznite protvanom žičane rešetke na nižu razinu kako bi se u njemu prikupljalo ulje/masnoća. Protvan pećnice koji ćete postaviti ispod mora biti veličine koja prekiva područje roštilja. Ova posuda (protvan) možda se ne dostavlja s proizvodom. U protvan ulijte malo vode zbog lakšeg čišćenja.

Tablica pripreme hrane na roštilju

Hrana	Dodaci koji se koriste	Položaj police	Temperatura (°C)	Vrijeme pečenja (min) (približno)
Riba	Žičana rešetka za roštilj	4 - 5	250	20 ... 25
Pileći komadi	Žičana rešetka za roštilj	4 - 5	250	25 ... 35
Ćufta (teletina) - 12 količina	Žičana rešetka za roštilj	4	250	20 ... 30
Janjeći kotlet	Žičana rešetka za roštilj	4 - 5	250	20 ... 25
Odrezak - (meso narezano na komadiće)	Žičana rešetka za roštilj	4 - 5	250	25 ... 30
Teleći kotlet	Žičana rešetka za roštilj	4 - 5	250	25 ... 30
Gratinirano povrće	Žičana rešetka za roštilj	4 - 5	220	20 ... 30
Prepečen kruh	Žičana rešetka za roštilj	4	250	1 ... 4

Preporuča se prethodno zagrijavanje 5 minuta za svu hranu s roštilja.

Okrenite komade hrane nakon 1/2 ukupnog vremena grilovanja.

Donji roštilj s ventilatorom

Hrana	Dodaci koji se koriste	Operativna funkcija	Položaj police	Temperatura (°C)	Vrijeme pečenja (min) (približno)
Riba	Žičana rešetka za roštilj	Donji roštilj s ventilatorom	4	200	30 ... 35
Pileći komadi	Žičana rešetka za roštilj	Donji roštilj s ventilatorom	4	250	25 ... 35
Ćufta (teletina) - 12 količina	Žičana rešetka za roštilj	Donji roštilj s ventilatorom	4	250	30 ... 40
Odrezak (cjelovit) / pečen (1 kg)	Žičana rešetka za roštilj - Stavite jedan protvan na donju полицu.	Donji roštilj s ventilatorom	3	15 min. 250, poslije 180 ... 190	90 ... 110

Ne zagrijavajte jela preporučena u ovoj tablici pečenja na roštilju.

6.1.4 Ispitivanje hrane

- Hrana u ovoj tablici vremena pripremanja pripremljena je u skladu sa standardom EN 60350-1 kako bi se olakšalo testiranje proizvoda za zavode za ispitivanje kvalitete.

- Pripremite jela preporučena u tablici vremena pripreme hrane u jednoj posudi.

Stol za kuhanje testnih jela

Hrana	Dodaci koji se koriste	Operativna funkcija	Položaj police	Temperatura (°C)	Vrijeme pečenja (min) (približno)
Prhko tijesto (slatki kolačić)	Standardni pladanj *	Gornji i donji grijač	3	140	20 ... 30
Kolačići	Standardni pladanj *	Gornji i donji grijač	3	160	25 ... 35
Kolačići	Standardni pladanj *	Donji/gornji grijač s ventilatorom	3	150	20 ... 30
Biskvit torta	Okrugli kalup za torte, promjera 26 cm sa stezaljkom na željeznoj rešetki **	Gornji i donji grijač	2	160	30 ... 40
Biskvit torta	Okrugli kalup za torte, promjera 26 cm sa stezaljkom na željeznoj rešetki :	Donji/gornji grijač s ventilatorom	2	160	20 ... 30
Pita od jabuka	Okrugli crni metalni kalup, promjera 20 cm na žičanoj rešetki :	Gornji i donji grijač	2	180	50 ... 70

Prethodno zagrijavanje se preporučuje za svu hranu.

*Ova dodatna oprema možda nije uključena u vaš proizvod.

**Ovi dodaci nisu uključeni u vaš proizvod. Oni su komercijalno dostupni dodaci.

Hrana	Dodaci koji se koriste	Položaj police	Temperatura (°C)	Vrijeme pečenja (min) (približno)
Čufta (teletina) - 12 količina	Žičana rešetka za roštilj	4	250	20 ... 30
Prepečen kruh	Žičana rešetka za roštilj	4	250	1 ... 4

Preporuča se prethodno zagrijavanje 5 minuta za svu hranu s roštilja.

Otkrenite komade hrane nakon 1/2 ukupnog vremena grilovanja.

7 Čišćenje i održavanje

7.1 Opće informacije o čišćenju

Opća upozorenja

- Pričekajte da se proizvod ohladi prije čišćenja. Vruće površine mogu izazvati opekline!
- Sredstvo za čišćenje ne nanosite izravno na vruće površine. To može izazvati trajne mrlje.
- Proizvod se treba dobro očistiti i osušiti nakon svake upotrebe. Stoga se ostaci hrane mogu lako očistiti te neće zagoriti kada se proizvod ponovno bude koristio. Tako će se produžiti vijek trajanja proizvoda i smanjiti pojava čestih problema.
- Za čišćenje nemojte koristiti sredstva za čišćenje na paru.
- Neki deterdženti ili sredstva za čišćenje mogu oštetiti površinu. Neprikladna sredstva za čišćenje su: izbjeljivač, proizvodi za čišćenje koji sadrže amonijak, kiselinu ili klorid, proizvodi za parno čišćenje, sredstva za uklanjanje kamenca, sredstva za uklanjanje mrlja i hrđe, abrazivna sredstva za čišćenje (krema za čišćenje, prašak za ribanje, krema za ribanje, abrazivna četka za ribanje, žica, spužve, krpe za čišćenje koje sadrže prljavštinu i ostatke deterdženta).
- Nije potreban poseban materijal za čišćenje nakon svake upotrebe. Uređaj očistite pomoću deterdženta za pranje suđa, mlakom vodom i mekanom krpom ili spužvom te ih osušite suhom krpom.

- Pripazite i obrišite svu preostalu vodu nakon čišćenja, a tijekom kuhanja odmah očistite svu hranu koja je poprskala površinu.
- Ne perite nijedan dio vašeg uređaja u perilici posuđa osim ako nije drugačije navedeno u korisničkom priručniku.

Površine od inoksa- nehrđajućeg čelika

- Nemojte koristiti kiselinu ili sredstva za čišćenje koja sadrže klor za čišćenje nehrđajućih ili inoks površina i ručki.
- Površine od nehrđajućeg čelika- inoksa mogu promijeniti boju tijekom vremena. To je normalno. Nakon svake upotrebe očistite površinu od nehrđajućeg čelika ili ioksa s odgovarajućim deterdžentom.
- Očistite s mekanom krpom i sapunom te tekućim deterdžentom (koji ne grebe) koji je namijenjen čišćenju površina od inoksa, pri tome pazite i brišite u jednom smjeru.
- Mrlje od vodenog kamenca, ulja, škroba, mlijeka i masnoća na staklenim i inoks površinama odmah uklonite bez čekanja. Mrlje mogu zahrđati tijekom dužeg vremena.
- Sredstva za čišćenje koja ste poprskali/ nanijeli na površinu treba odmah očistiti. Ako abrazivna sredstva za čišćenje ostanu na površini to će izbijeliti površinu.

Emajlirane površine

- Pećnica se mora ohladiti prije čišćenja dijela za pečenje. Čišćenje vrućih površina može izazvati opasnost od požara i oštetiti površinu od emajla.

- Nakon svake upotrebe očistite emajlirane površine pomoću deterdženta za pranje suđa, mlakom vodom i mekanom krpom ili spužvom te ih osušite suhom krpom.
- Ako vaš proizvod ima funkciju jednostavnog parnog čišćenja tada laganu netvrdomkornu čistoću možete jednostavno očistiti parnim čišćenjem. (Pogledajte “Jednostavno čišćenje parom [▶ 30]”.)
- Za tvrdokorne mrlje, možete koristiti sredstvo za čišćenje pećnice i roštilja koje je preporučeno na internetskim stranicama proizvoda i žicu za ribanje koja ne oštećuje materijal. Ne koristite vanjske čistače pećnice.
- Mrlje od kalcija (žute mrlje) na staklenoj površini uklonite s komercijalno dostupnim sredstvima za uklanjanje vodenog kamenca, sa sredstvima za uklanjanje vodenog kamenca poput octa ili soka od limuna.
- Ako je površina jako prljava, sredstvo za čišćenje nanesite spužvom na mrlju i pričekajte malo duže da sredstvo djeluje. Zatim očistite staklenu površinu s vlažnom krpom.
- Blijeda boja i mrlje na staklenoj površini su uobičajeni i ne predstavljaju grešku.

Plastični dijelovi i obojene površine

- Plastične dijelove i obojene površine očistite pomoću deterdženta za pranje suđa, mlakom vodom i mekanom krpom ili spužvom te ih osušite suhom krpom.
- Ne koristite tvrde metalne grebalice ili abrazivna sredstva za čišćenje. One mogu oštetiti površine.
- Pripazite da spojevi dijelova proizvoda ne ostanu vlažni i da na njima nema deterdžena. U protivnom, na spojevima može nastati korozija.
- Bočne stijenke područja za kuhanje mogu biti emajlirane ili katalitičke površine. To se razlikuje ovisno o modelu.
- Katalitičke stijenke imaju laganu matiranu i poroznu površinu. Katalitičke stijenke pećnice ne smiju se čistiti.
- Katalitičke površine upijaju ulje zbog svoje porozne površine i počinju sjajiti kada je površina zasićena uljem, u tom slučaju preporučuje se zamijeniti ih.

Staklene površine

- Prilikom čišćenja staklenih površina ne koristite tvrde metalne grebalice i abrazivna sredstva za čišćenje. Oni mogu oštetiti staklenu površinu.
- Uređaj očistite pomoću deterdženta za pranje suđa, tople vode i mekane krpe ili krpe od mikrovlakana namijenjene baš za čišćenje staklenih površina i osušite ih sa suhom krpom od mikrovlakana.
- Ako je nakon čišćenja ostalo deterdženta obrišite ga hladnom vodom i osušite čistom i suhom krpom od mikrovlakana. Ostaci preostalog deterdženta mogu oštetiti staklenu površinu.
- Ni u kojem slučaju osušene ostatke deterdženta na staklenoj površini ne čistite s nazubljenim noževima, žičanom vunom ili sličnim sredstvima koje mogu ogrebat i površinu.

7.2 Pribor za čišćenje

Pribor proizvoda ne stavljajte u perilicu posuđa osim ako nije drukčije navedeno u korisničkom priručniku.

7.3 Čišćenje upravljačke ploče

- Prilikom čišćenja ploča koje i maju - upravljački kotačić obrišite ploču i kotačiće s mokrom, mekanom krpom i osušite ih sa suhom krpom. Ne uklanjajte kotačiće i brtve ispod njih prilikom čišćenja upravljačke ploče. Upravljačka ploča i kotačići mogu se oštetiti.
- Prilikom čišćenja upravljačkih ploča s kotačićima od inoksa ne koristite sredstva za čišćenje inoksa oko kotačića. To može obrisati pokazatelje oko kotačića.
- Upravljačku ploču očistite vlažnom, mekom krpom, a zatim je osušite suhom krpom. Ako vaš proizvod ima funkciju zaključavanja gumba podesite zaključavanje gumba prije čišćenja

upravljačke ploče. U protivnom, može doći do neispravnog prepoznavanja na gumbima.

7.4 Čišćenje unutrašnjosti pećnice (područje pečenja)

Pridržavajte se koraka čišćenja navedenih u dijelu „Opće informacije o čišćenju“ u skladu s vrstom površine pećnice.

Čišćenje bočnih stijenki pećnice

Bočne stijenke područja za kuhanje mogu biti emajlirane ili katalitičke površine. To se razlikuje ovisno o modelu. Ako postoje katalitičke stijenke informacije potražite u dijelu „Katalitičke površine“.

Ako je proizvod model sa žičanom rešetkom uklonite je prije čišćenja bočnih stijenki. Zatim dovršite čišćenje na način opisan u dijelu „Opće informacije o čišćenju“ u skladu s vrstom bočnih stijenki pećnice.

Za uklanjanje bočnih žičanih rešetki:

1. Uklonite prednju dio žičane rešetke tako da ga povučete na bočnu stijenku u obrnutom smjeru.
2. Povucite žičanu rešetku prema sebi i potpuno je uklonite.

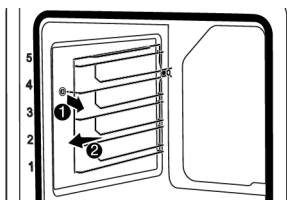

3. Za ponovno pričvršćivanje žičane rešetke postupak primijenjen prilikom uklanjanja treba se ponoviti obrnutim redoslijedom.

7.5 Jednostavno čišćenje parom

Ovo omogućuje lako omekšavanje prljavštine (koja se nije zadržala duže vrijeme) parom unutar pećnice i kapljicama vode kondenziranim na unutarnjoj površini pećnice.

1. Izvadite sav pribor iz pećnice.

2. Ulijte 500 ml vode u protivan za pečenje i postavite ga na položaj 2. police u pećnici.



Ne koristite destiliranu ili filtriranu vodu. Koristite samo gotovu vodu. Ne koristite zapaljive, alkoholne otopine ili otopine čvrstih tvari umjesto vode.

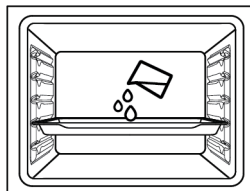

3. Podesite pećnicu na način jednostavnog čišćenja parom i pustite neka radi 15 minuta na 100°C.

Odmah otvorite vrata i obrišite unutrašnjost pećnice vlažnom spužvom ili krpom. Kada se otvore vrata ispuštit će se para. Postoji opasnost od opekline! Budite pažljivi kada otvarate vrata pećnice.

Za tvrdokornu prljavštinu, proizvod očistite pomoću deterdženta za pranje posuđa, mlakom vodom i mekanom krpom ili spužvom te ga osušite suhom krpom.



Kod funkcije jednostavnog čišćenja parom, očekuje se da dodana voda ispari i kondenzira se u unutrašnjosti pećnice i na vratima pećnice kako bi se omakšala lagana prljavština nastala u pećnici. Kondenzacija nastala na vratima pećnice može kapati kada se otvore vrata pećnice. Čim otvorite vrata pećnice obrišite kondenziranu paru.

Nakon kondenzacije u pećnici može biti vode ili vlage u posudi ispod pećnice. Obrišite ovu posudu vlažnom krpom i osušite je.



7.6 Čišćenje vrata pećnice

Možete ukloniti vrata i staklo vrata pećnice i očistiti ih. Kako ukloniti vrata i staklo objašnjeno je u dijelu „Uklanjanje vrata pećnice“ i „Uklanjanje unutarnjeg stakla pećnice“. Nakon uklanjanja unutarnjeg stakla s vrata pećnice očistite ga pomoću deterdženta za pranje posuđa, mlake vode i mekane krpe ili spužve te ga osušite suhom krpom. Za uklanjanje naslage vodenog kamenca na staklu pećnice, obrišite staklo s octom i isperite ga.

i Ne koristite gruba abrazivna sredstva za čišćenje, metalne strugalice, žičanu vunu ili izbjeljivače za čišćenje vrata i stakla pećnice.

Uklanjanje vrata pećnice

1. Otvorite vrata pećnice.
2. Otvorite kvačice na šarkama vrata s desne i lijeve strane pritiskom prema dolje kako je pokazano na slici.
3. Vrste šarki se razlikuju npr. (A), (B), (C) ovisno o modelu proizvoda. Na slikama u nastavku prikazano je kako otvoriti svaku vrstu šarki.
4. Vrsta šarki (A) dostupna je na vrstama s normalnim vratima.

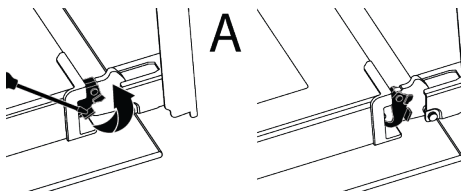

5. Vrsta šarki (B) dostupna je na vrstama koja se mekano zatvaraju.

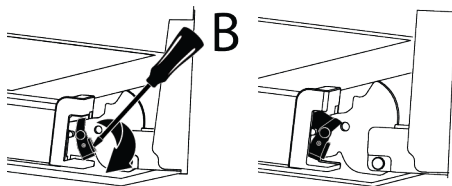

6. Vrsta šarki (C) dostupna je na vrstama koja se mekano zatvaraju/otvaraju.

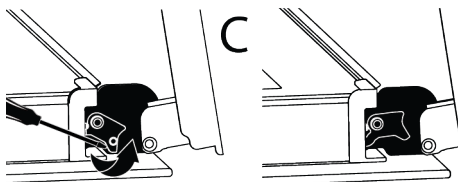

7. Postavite vrata pećnice u poluotvoreni položaj.

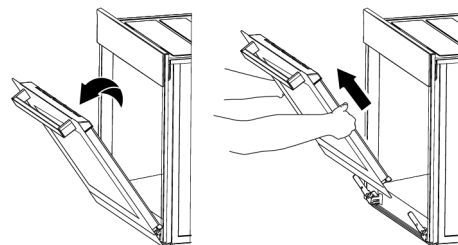

8. Povucite uklonjena vrata prema gore i oslobodite ih s desne i lijeve šarke te ih uklonite.

i Za ponovno pričvršćivanje vrata postupak primijenjen prilikom uklanjanja treba se ponoviti obrnutim redoslijedom. Prilikom instaliranja vrata svakako zatvorite kvačice na šarkama.

7.7 Uklanjanje unutarnjeg stakla na vratima pećnice

Unutarnje staklo prednjih vrata proizvoda može se ukloniti zbog čišćenja.

1. Otvorite vrata pećnice.
2. Povucite plastični dio, pričvršćen na gornjem dijelu prednjih vrata, prema sebi istovremeno gurajući točke pritiska s obje strane dijela i uklonite ga.

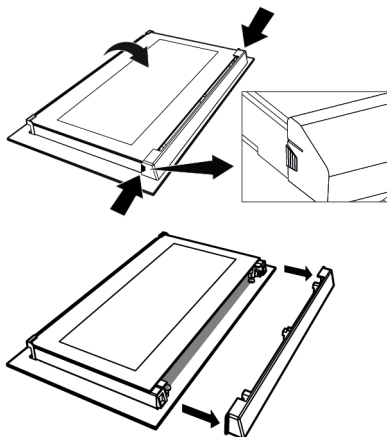

3. Kao što je prikazano na slici, lagano podignite zadnje unutarnje staklo (1) prema 'A' i zatim ga uklonite povlačenjem prema 'B'.

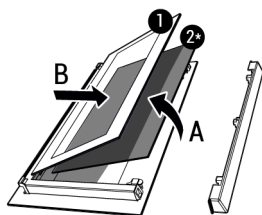

- 1 Zadnje unutarnje staklo 2* Unutarnje staklo (možda nije dostupno za vaš proizvod)

4. Ako vaš proizvod ima unutarnje staklo (2) tada ponovite isti postupak i odvojite ga (2).
5. Prvi korak regrupiranja vrata je ponovno sastavljanje unutarnjeg stakla (2). Postavite kosi rub stakla tako da dodirne kosi rub plastičnog utora. (Ako vaš proizvod ima unutarnje staklo). Unutarnje staklo (2) mora se pričvrstiti u plastični utor najbliži zadnjem unutarnjem staklu (1).
6. Kada ponovno sastavljate zadnje unutarnje staklo (1) pripazite i stavite tiskanu stranu stakla na unutarnje staklo. Važno je postaviti donje kutove unutarnjeg stakla (1) tako da dodiruju donje plastične uture.

7. Gurnite plastični dio prema okviru dok ne čujete zvuk „klik“.

7.8 Čišćenje lampice pećnice

U slučaju da stakleni poklopac svjetla pećnice na području kuhanja postane prljav očistite ga s deterđentom za pranje posuđa, mlakom vodom i mekanom krpom ili spužvom te ga osušite suhom krpom. U slučaju kvara svjetla pećnice možete ga zamijeniti pridržavajući se navedenog u idućim odjeljcima.

Zamjena svjetla pećnice

Opća upozorenja

- Izbjegnite opasnost od strujnog udara prilikom zamjene svjetla pećnice i odspojite proizvod te pričekajte da se pećnica ohladi. Vruće površine mogu izazvati opekline!
- Ova pećnica opremljena je sa žaruljom sa žarnom sa snagom od 40 W, koja je niža od 60 mm i promjera manjeg od 30 mm ili halogenom žaruljom s grlom G9 koja ima snagu manju od 60 W. Žarulje su prikladne za upotrebu na temperaturama iznad 300 °C. Žarulje pećnice mogu se nabaviti u ovlaštenim servisima ili kod licenciranih tehničara. Ovaj proizvod sadrži žarulju energetskog razreda G.
- Položaj svjetla može se razlikovati ovisno o onog prikazanog na slici.
- Svjetlo koje se koristi u ovom proizvodu nije prikladno za rasvjetu soba u domaćinstvu. Namjena ovog svjetla je pomoći korisniku da vidi namirnice.
- Svjetla koja se koriste u ovom proizvodu moraju izdržati iznimne fizikalne uvjete poput temperature od preko 50 °C.

Ako vaša pećnica ima okruglo svjetlo,

1. tada isključite proizvod iz strujne utičnice.
2. Uklonite zaštitno staklo tako što ćete ga okrenuti u smjeru suprotnom od smjera kazaljke na satu.



3. Ako je svjetlo vaše pećnice vrste (A) prikazano na donjoj slici tada okrenite svjetlo pećnice kako je prikazano na slici i zamijenite ga novim. Ako je model vrste (B) izvucite ga na način prikazan na slici i zamijenite ga novim.

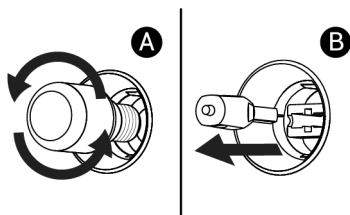

4. Ponovno pričvrstite zaštitno staklo.
Ako vaša pećnica ima kvadratno svjetlo,

1. tada isključite proizvod iz strujne utičnice.
2. Uklonite žičanu rešetku u skladu s opisom.

8 Rješavanje problema

Ako se problem nastavi nakon što slijedite upute u ovom odjeljku, obratite se svom dobavljaču ili ovlaštenom servisu. Nikada ne pokušavajte sami popraviti proizvod.

Para se ispušta dok pećnica radi.

- Normalno je da para izlazi tijekom rada. >>> Ovo nije pogreška.

Tijekom kuhanja stvaraju se kapljice vode.

- Para koja nastaje tijekom kuhanja se kondenzira kada dođe u dodir s hladnim površinama izvan proizvoda te mogu nastati kapi vode. >>> Ovo nije pogreška.

Kada se proizvod zagrijava i hladi čuje se metalni zvuk.

- Metalni dijelovi mogu se širiti i starati zvukove kada se zagriju. >>> Ovo nije pogreška.

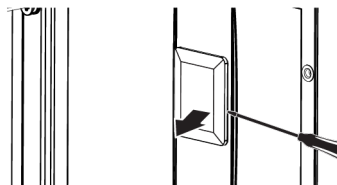

3. Podignite zaštitno staklo svjetla pomoću odvijača. Prvo uklonite vijak ako postoji vijak na četvrtastoj svjetiljci u vašem proizvodu.
4. Ako je svjetlo vaše pećnice vrste (A) prikazano na donjoj slici tada okrenite svjetlo pećnice kako je prikazano na slici i zamijenite ga novim. Ako je model vrste (B) izvucite ga na način prikazan na slici i zamijenite ga novim.

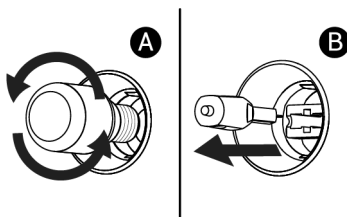

5. Ponovno pričvrstite zaštitno staklo.

Proizvod ne radi.

- Osigurač može biti neispravan ili pregorio. Provjerite osigurače na razvodnoj ploči. Promijenite ih ako je potrebno ili ih ponovno uključite.
- Uređaj možda nije ukopčan u (uzemljenu) strujnu utičnicu. >>> Provjerite je li uređaj ukopčan u zidnu utičnicu.
- (Ako na uređaju postoji mjerač vremena) Ne rade gumbi na upravljačkoj ploči. >>> Ako proizvod ima zaključavanje gumba, tada je možda aktivirano zaključavanje gumba, deaktivirajte ga.

Svjetlo pećnice ne svijetli.

- Svjetlo pećnice možda je neispravno. >>> Zamijenite svjetlo pećnice.

- Nema struje. >>> Uvjerite se da mrežna struja osigurava napajanje i provjerite osigurače u razvodnoj kutiji. Po potrebi promijenite osigurače ili ih ponovno uključite.

Pećnica se ne zagrijava.

- Ne može se podesiti određena funkcija pečenja i/ili temperatura na pećnici. >>> Podesite pećnicu na određenu funkcija pečenja i/ili temperaturu.
- Za modele s mjeračem vremena, vrijeme nije podešeno. >>> Podesite vrijeme.
- Nema struje. >>> Uvjerite se da mrežna struja osigurava napajanje i provjerite osigurače u razvodnoj kutiji. Po potrebi promijenite osigurače ili ih ponovno uključite.

(Za modele s mjeračem vremena) Zaslon mjerača vremena treperi ili je simbol mjerača vremena ostavljen otvoren.

- Prije je došlo do prekida struje. >>> Podesite vrijeme / Isključite funkcijska okretna kola proizvoda i ponovo ih prebacite u željeni položaj.

Добре дојдовте!

Почитуван кориснику,

Ви благодариме што го избравте производот Веко . Сакаме производот, произведен со висок квалитет и технологија, да Ви понуди најдобра ефикасност. Затоа внимателно прочитајте го ова упатство и другата дадена документација пред да го користите производот.

Имајте ги на ум сите информации и предупредувања наведени во упатството за употреба. На овој начин ќе се заштитите себеси и производот од опасностите што може да се појават.

Чувајте го упатството за употреба. Ако го дадете производот на друго лице, дајте му го и упатството. Условите за гаранција, употребата и методите за решавање проблеми за производот се дадени во ова упатство.

Симболите и нивниот опис во упатството за употреба:



Опасност што може да резултира со смрт или повреда.



Важни информации или корисни совети за употреба.



Прочитајте го упатството за употреба.



Предупредување за жешка површина.

ЗАБЕЛЕШКА Опасност што може да резултира со материјална штета на производот или неговата околина.

Arçelik A.Ş.
Karaağaç caddesi No:2-6
34445 Sütlüce/Istanbul/TURKEY
Made in TURKEY

Содржина

1 Упатства за безбедноста	38
1.1 Наменета употреба	38
1.2 Дете, ранлива личност и безбедност на миленичиња.....	39
1.3 Електрична безбедност.....	40
1.4 Безбедност при транспорт.....	42
1.5 Безбедност при инсталација	42
1.6 Безбедност при употреба	43
1.7 Предупредувања за температура	43
1.8 Употреба на додатоци.....	44
1.9 Безбедност при готвење	44
1.10 Безбедност при одржување и чистење	46
2 Упатства за заштита на животната средина	46
2.1 Директива за отпадот	46
2.1.1 Во согласност со Директивата за отпадна електрична и електронска опрема (ОЕЕО) и фрлање на дотраениот производ	46
2.2 Информации за пакувањето.....	47
2.3 Препораки за заштеда на енергија	47
3 Вашиот производ.....	48
3.1 Вовед во производот	48
3.2 Вовед и употреба на контролната табла на производот	48
3.2.1 Контролна табла	49
3.2.2 Вовед за контролната табла на шпоретот	49
3.3 Функции за работа на рерната .	50
3.4 Додатоци на производот	50
3.5 Употреба на додатоците на производот	51
3.6 Технички спецификации.....	53
4 Прва употреба	54
4.1 Прво поставување тајмер	54
4.2 Прво чистење.....	54
5 Користење на рерната	55
5.1 Општи информации за користење на рерната	55
5.2 Работење на контролната единица на рерната.....	55

5.3 Поставки.....	57
-------------------	----

6 Општи информации за готвење 59

6.1 Општи предупредувања за печење во рерната.....	59
6.1.1 Печива и храна за во рерна...	60
6.1.2 Месо, риба и живина	62
6.1.3 Скара	62
6.1.4 Тестирање на храна	64

7 Одржување и чистење..... 65

7.1 Општи информации за чистење	65
7.2 Додатоци за чистење	67
7.3 Чистење на контролната табла	67
7.4 Чистење на внатрешноста на рерната (област за готвење).....	67
7.5 Лесно чистење со пареа	68
7.6 Чистење на вратата на рерната	68
7.7 Вадење на внатрешното стакло на вратата на рерната	69
7.8 Чистење на сијалицата на рерната	70

8 Решавање проблеми..... 71

МК



1 Упатства за безбедноста

МК

- Овој дел ги вклучува безбедносните упатства неопходни за да се спречи ризикот од лична повреда или материјална штета.
- Доколку производот е даден на некој друг за лична употреба или за половна употреба, треба да се дадат и упатството за употреба, етикетите на производите и другите важни документи и делови.
- Нашата компанија не е одговорна за штетите што може да настанат доколку овие упатства не се почитуваат.
- Ако не ги следите овие упатства, гаранцијата нема да важи.
- Инсталацијата и поправките секогаш нека бидат направени од производителот, овластен сервис или лице кое ќе го назначи компанијата увозник.
- Користете само оригинални резервни делови и додатоци.
- Не поправајте или заменувајте кој било составен дел на производот освен ако тоа не е јасно наведено во упатството за употреба.
- Не правете технички измени на производот.



1.1 Наменета употреба

- Овој производ е направен за да се користи во домот. Не е погоден за комерцијална употреба.
- Не користете го производот во градини, балкони или други области на отворено. Овој производ е наменет за употреба во домаќинствата и во кујните за персоналот во продавници, канцеларии и други работни средини.
- **ПРЕДУПРЕДУВАЊЕ:** Овој производ треба да се користи само за готвење. Не треба да се користи за други намени, како што е загревање на просторијата.
- Рерната може да се користи за одмрзнување, печење, пржење и печење храна на скара.
- Овој производ не треба да се користи за загревање чинии, сушење со закачување крпи или облека на рачката.

1.2 Дете, ранлива личност и безбедност на миленичиња



- Овој производ може да го користат деца на возраст од 8 години и постари, како и луѓе кои се недоволно развиени во физичките, сензорните или менталните вештини или кои немаат искуство и знаење, сè додека се надгледувани или обучени за безбедната употреба и опасностите од производот.
- Децата не треба да си играат со производот. Чистењето и одржувањето од страна на корисниците не треба да ги вршат деца, освен ако нема некој што ги надгледува.
- Овој производ не треба да го користат луѓе со ограничен физички, сетилен или ментален капацитет (вклучувајќи ги и децата), освен ако не се под надзор или не ги добијат потребните упатства.
- Децата треба да бидат надгледувани за да се осигураат дека не си играат со производот.
- Електричните производи се опасни за децата и миленичињата. Децата и миленичињата не смеат да си играат, да се качуваат или да влегуваат во производот.
- Не ставајте предмети што децата може да ги дофатат на производот.
- **ПРЕДУПРЕДУВАЊЕ:** За време на употребата, достапните површини на производот се жешки. Држете ги децата подалеку од производот.
- Материјалите за пакување чувајте ги подалеку од дофат на деца. Постои опасност од повреда и задушвање.
- Кога вратата е отворена, не ставајте тешки предмети на неа и не дозволувајте децата да седат на неа. Може да предизвикате превртување на рерната или оштетување на шарките на вратата.
- Пред да ги исфрлите истрошените и бескорисни производи:
 1. Исклучете го приклучокот за напојување и извадете го од штекерот.
 2. Исклучете го кабелот за напојување и исклучете го со приклучокот од производот.
 3. Преземете мерки на претпазливост за да ги спречите децата да влезат во производот.

4. Не дозволувајте децата да си играат со производот кога е во неактивен режим.

1.3 Електрична безбедност

- Приклучете го производот во заземјен штекер заштитен со осигурувач што одговара на проценките за струја наведени на етикетата за тип. Инсталацијата за заземјување нека ја направи квалификуван електричар. Не користете го производот без заземјување во согласност со локалните/ државните регулативи.
- Приклучокот или електричното поврзување на апаратот треба да бидат на лесно достапно место. Доколку тоа не е можно, треба да има механизам (осигурувач, прекинувач, прекинувач со клучеви и сл.) на електричната инсталација на која е приклучен производот, во согласност со електричните регулативи и да ги одвојува сите столбови од мрежата.
- Исклучете го производот од штекер или исклучете го осигурувачот пред поправка, одржување и чистење.
- Приклучете го производот во штекер што ги исполнува вредностите на напон и фреквенција наведени на етикетата за тип.
- (Доколку производот нема кабел за напојување) користете го само кабелот за поврзување опишан во делот „Технички спецификации“.
- Не заглавувајте го кабелот за напојување под и зад производот. Не ставајте тежок предмет врз кабелот за напојување. Кабелот за напојување не треба да се витка, гмечи и да доаѓа во контакт со кој било извор на топлина.
- Проверете дали кабелот за напојување е заглавен додека го ставате производот на неговото место по монтирањето или чистењето.
- Задната површина на рерната се загрева при употреба. Каблите за напојување не смеат да се допираат до задната површина на производот. Во спротивно може да се оштети.
- Не заглавувајте ги електричните кабли во вратата на рерната и нека не поминуваат преку жешки површини. Во спротивно,

изолацијата на кабелот би можела да се растопи и да предизвика пожар како резултат на краток спој.

- Користете го само оригиналниот кабел. Не користете исечени или оштетени кабли.
- Не користете продолжен кабел или повеќекратен приклучок за да ракувате со Вашиот производ.
- Контактирајте со овластениот сервисен центар или увозник за да го користите одобриениот адаптер во случаи кога е неопходна употреба на адаптер за конвертор (за тип со приклучок).
- Контактирајте со увозникот или овластениот сервисен центар доколку должината на кабелот за струја е несоодветна.
- Преносливите извори на енергија или повеќекратните приклучоци може да се прегреат и да се запалат. Повеќекратните приклучоци и преносливите извори на енергија држете ги подалеку од производот.
- Доколку кабелот за напојување е оштетен, тој мора да се замени од производителот, овластен сервис или лице кое треба

да го наведе компанијата увозник за да се спречат можните опасности.

- **ПРЕДУПРЕДУВАЊЕ:** Пред да ја замените светилката на рерната, погрижете се да го исклучите производот од електричната мрежа за да избегнете ризик од електричен удар. Исклучете го производот или исклучете го осигурувачот од кутијата со осигурувачи.

Доколку Вашиот производ има кабел за напојување и штекер:

- Никогаш не ставајте го приклучокот на производот во скршен, лабав штекер или штекер надвор од дозната. Проверете дали штекерот е целосно вметнат во дозната. Во спротивно, поврзувањата може да се прегреат и да предизвикаат пожар.
- Избегнувајте да го вметнувате уредот во штекери што се мрсни, нечисти или потенцијално изложени на вода (како што се оние во близина на работна плоча каде што може да излезе вода). Во спротивно, постои ризик од краток спој и струен удар.
- Не допирајте го приклучокот со влажни раце!

- Извлечете го приклучокот од штекерот користејќи го главниот дел на приклучокот наместо самиот кабел.

1.4 Безбедност при транспорт

- Исклучете го производот од електричната мрежа пред да го транспортирате.
- Производот е тежок, треба да го носат најмалку двајца луѓе.
- Не користете ја вратата и/или рачката за транспорт или преместување на производот.
- Не ставајте предмети врз апаратот. Носете го апаратот вертикално.
- Кога треба да го транспортирате производот, завиткајте го со материјал за пакување со меурчиња или дебел картон и цврсто залепете го. Цврсто прицврстете ги подвижните делови на производот за да спречите оштетување.
- Пред да го инсталирате, проверете дали производот е оштетен по транспортот. Контактирајте со увозникот или овластениот сервисен центар доколку е оштетен.

1.5 Безбедност при инсталација

- Пред да започнете со инсталација, исклучете ја електричната линија на која ќе се приклучи производот со исклучувачот.
- Секогаш носете заштитни ракавици при превоз и инсталација. Во спротивно, постои ризик од повреда од остри рабови!
- Пред да го инсталирате, проверете дали производот е оштетен. Не продолжувајте со инсталација доколку производот е оштетен.
- Избегнувајте користење на секакви топлинско-изолациски материјали за покривање на внатрешноста на мебелот што ќе се монтира.
- Директна сончева светлина и извори на топлина, како што се електрични или гасни грејачи, не смеат да бидат присутни во областа каде што е инсталиран производот.
- Опкружувањето на сите вентилациски канали на производот нека биде на отворено.

- За да се избегне прегревање, инсталацијата на производот не треба да се врши зад украсни капаци.
- Во случаи кога гасно црево/цевка или пластична цевка за вода се наоѓа зад одредената област за инсталација за производот, неопходно е да се гарантира дека нема контакт помеѓу производот и овие комунални линии. Во спротивно црево/цевката може да се згмечи.
- Ако има штекер зад местото каде што ќе се инсталира производот, мора да се осигура дека производот не доаѓа во контакт со штекерот или со приклучокот приклучен во штекерот.
- Не користете го производот ако стаклото на предната врата е извадено или напукнато. Во спротивно постои ризик од повреда и оштетување на животната средина.
- Не газете го апаратот од која било причина.
- Не користете го производот кога Вашето расудување или координација е нарушено со употреба на алкохол и/или дрога.
- Запаливи предмети не смеат да се чуваат во и околу местото за готвење. Во спротивно тие може да доведат до пожар.
- Рачката на рерната не е сушалница за крпи. Кога го користите производот, не закачувајте крпи, ракавици или сличен текстил на рачката.

1.6 Безбедност при употреба

- Проверете дали апаратот е исклучен по секоја употреба.
- Ако нема да го користите производот подолго време, исклучете го од штекер или исклучете го напојувањето од кутијата со осигурувачи.
- Не користете го производот ако се расипе или се оштети додека се користи. Исклучете го производот од струја. Контакттирајте со увозникот или овластениот сервисен центар.

1.7 Предупредувања за температура

- **ПРЕДУПРЕДУВАЊЕ:** Кога производот е во употреба, производот и неговите достапни делови ќе бидат

жешки. Треба да се внимава да се избегне допирање на производот и грејните елементи. Децата под 8-годишна возраст треба да се држат подалеку од производот освен ако не се под постојан надзор.

- Не ставајте запаливи/експлозивни материјали во близина на производот, бидејќи површините ќе бидат жешки додека тој работи.
- Одржувајте растојание кога ја отворате вратата на рерната за време или на крајот од готвењето. Пареата може да Ви ја изгори раката, лицето и/или очите.
- За време на работењето производот е жежок. Треба да се внимава да се избегне допирање на жешките делови, внатре во рерната и грејните елементи.
- Секогаш носете ракавици за рерна отпорни на топлина кога ракувате со производот.

1.8 Употреба на додатоци

- Важно е жичената скара и послужавникот да бидат правилно поставени на жичените полици. За подетални информации, погледнете во делот „Употреба на додатоци“.

- Затворете ја вратата на рерната откако целосно ќе ги турнете додатоците во просторот за готвење, во спротивно тие може да удрат во стаклото на вратата и да го оштетат.

1.9 Безбедност при готвење

- Бидете внимателни кога користите алкохолни пијалоци во Вашите јадења. Алкохолот испарува на високи температури и може да предизвика пожар бидејќи може да се запали кога ќе дојде во контакт со жешки површини.
- Остатоците од храна во областа за готвење, како што е маслото, може да се запалат. Исчистете ги овие остатоци пред да готвите.
- Опасност од труење со храна: Не дозволувајте храната да стои во рерната повеќе од 1 час пред или по готвењето. Во спротивно може да предизвика труење со храна или болести.
- Не загревајте затворени конзерви и стаклени тегли во рерната. Притисокот што би се насобрал во конзервата/теглата може да предизвика да пукне.

- Не ставајте тави за печење, садови или алуминиумска фолија директно на дното на рерната. Насобраната топлина може да го оштети дното на рерната.
- Внимавајте на следните мерки на претпазливост кога користите мрсна пергаментна хартија или слични материјали:
 - Ставете ја мрсната хартија во сад за готвење или на додатокот на рерната (послужавник, жичена скара и сл.) со храна и ставете го во загреаната рерна.
 - За да се спречи ризикот од допирање на грејните елементи на рерната и попречување на протокот на топол воздух, отстранете го вишокот делови од мрсна хартија што висат од додатците или контејнерите. Не користете мрсна хартија на температури во рерната повисоки од максималната температура за употреба специфицирана од производителот. Не ставајте мрсна хартија на основата на рерната.
 - Не ставајте го врз додатците за време на претходно загревање.
- Секогаш притискајте надолу со чинија или сличен предмет за да спречите летање на материјалот поради циркулацијата на воздухот во рерната.
- Покријте ја само потребната површина внатре во фиоката.
- По секоја употреба, фиоката треба да се чисти и да се замени секоја мрсна хартија или слични материјали што се користат во фиоката. Во спротивно, течностите што капе на фиоката може да предизвикаат чад или дури и да запалат пламен.
- Се создава проток на воздух кога ќе се отвори капакот на производот. Масната хартија може да дојде во контакт со грејните елементи и да се запали.
- Кога користите решетка за скара за пржење, треба да се стави послужавник на долната решетка. Во спротивно, прехранбеното масло и другите компоненти што капнуваат на дното на рерната може да создадат густ чад и да доведат до пламен.
- Затворете ја вратата на рерната за време на печењето на скара. Топлите површини може да предизвикаат изгореници!

- Храната што не е погодна за печење создава опасност од пожар. Печете на скара само храна што е погодна за силен оган на скара. Не ставајте ја храната премногу далеку во задниот дел на скарата. Ова е најжешкото место и мрсната храна може да се запали.
- Никогаш не чистете го производот со шприцање или истурање вода на него! Постои ризик од струен удар!
- Не користете средства за чистење на пареа за чистење на производот бидејќи тоа може да предизвика електричен удар.
- Не користете груби абразивни средства за чистење, метални стругалки, жичана волна или материјали за избелување за чистење на стаклото на предната врата на рерната. Овие материјали можат да предизвикаат гребење и кршење на стаклените површини.



1.10 Безбедност при одржување и чистење

- Почекајте производот да се олади пред да го чистите. Топлите површини може да предизвикаат изгореници!

2 Упатства за заштита на животната средина

2.1 Директива за отпадот

2.1.1 Во согласност со Директивата за отпадна електрична и електронска опрема (ОЕЕО) и фрлање на дотраениот производ

Овој производ се придржува кон директивата за отпадна електрична и електронска опрема на Европската Унија (2012/19/EU). Овој производ има симбол за класификација за отпадна електрична и електронска опрема (ОЕЕО).



Овој производ е произведен со висококвалитетни делови и материјали кои можат повторно да се користат и се погодни за рециклирање. Затоа не фрлајте го

отпадниот производ заедно со нормалниот домашен и друг отпад на крајот на неговиот животен век. Однесете го до соборно место за рециклирање на електрична и електронска опрема. Можете да прашате во локалната администрација за овие места за собирање. Соодветното отстранување на апаратот помага во спречување на негативните последици по животната средина и здравјето на луѓето.

Во согласност со Директивата за ограничување на опасните супстанции (RoHS):

Овој производ се придржува кон Директивата за ограничување на опасните супстанции (RoHS) на Европската Унија (2011/65/EU). Не содржи штетни и забранети материјали наведени во Директивата.

2.2 Информации за пакувањето

Материјалите од пакувањето на производот се произведени од материјали за рециклирање во согласност со нашите државни регулативи за животната средина. Не фрлајте го отпадот од пакувањето со отпадот од домаќинството или друг отпад, однесете го на местата за собирање материјали од пакувања определени од локалните власти.

2.3 Препораки за заштеда на енергија

Според ЕУ 66/2014, информациите за енергетската ефикасност може да се најдат на потврдата за производот испорачана со производот.

Следниве предлози ќе Ви помогнат да го користите Вашиот производ на еколошки и енергетски ефикасен начин:

- Одмрзнете ја замрзнатата храна пред да ја печете.

- Во рерната користете темни или емајлирани садови кои подобро ја пренесуваат топлината.
- Ако е наведено во рецептот или упатството за корисникот, секогаш загревајте ја претходно. Не отворајте ја вратата на рерната често за време на печењето.
- Исклучете го производот 5 до 10 минути пред крајот на времето на печење при долготрајни печења. Можете да заштедите до 20% електрична енергија со користење на преостанатата топлина.
- Обидете се да готвите повеќе од едно јадење истовремено во рерната. Можете истовремено да готвите со ставање две тенџериња на решетката. Освен тоа, ако ги готвите оброците еден по друг, ќе заштедите енергија бидејќи рерната нема да ја изгуби топлината.

3 Вашиот производ

3.1 Вовед во производот

МК

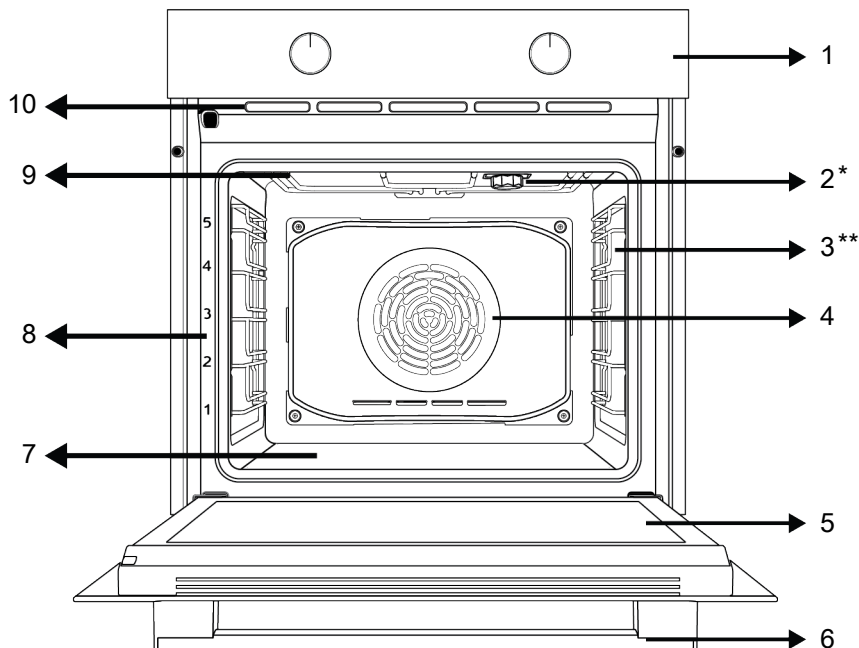

1 Контролна табла

3 Жичени полици

5 Врата

7 Долен греач (под челичната плоча)

9 Горен грејач

2 Сијаличка

4 Мотор на вентилаторот (зад челичната плоча)

6 Рачка

8 Положби на полиците

10 Дупчиња за вентилација

* Се разликува во зависност од моделот. Можеби вашиот производ не е опремен со сијаличка, или типот и местоположбата на сијаличката се разликуваат од она што е прикажано на илустрацијата.

** Се разликува во зависност од моделот. Вашиот производ можеби не е опремен со жичана решетка. На сликата е прикажан производ со жичана решетка како пример.

3.2 Вовед и употреба на контролната табла на производот

Во овој дел, можете да го најдете прегледот и основните употреби на контролната табла на производот. Може да има разлики во сликите и некои карактеристики во зависност од типот на производ.

3.2.1 Контролна табла

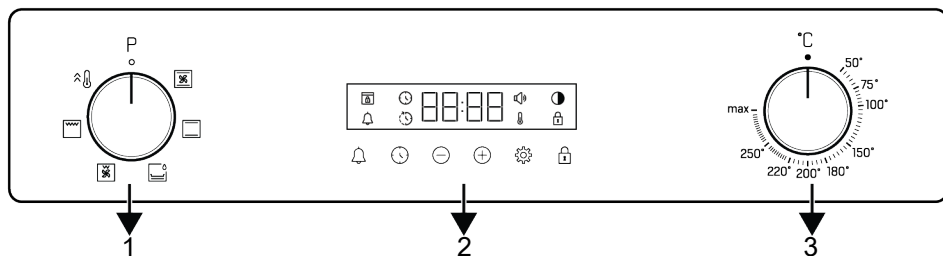

1 Тркалце за избирање на функција

2 Тајмер

3 Тркалце за избирање на температура

Ако има копчиња за управување со производот, во некои модели може да бидат такви што отскокнуваат кога ќе се притиснат (внатрешни копчиња). За да се направат поставки со овие копчиња, прво притиснете го соодветното копче навнатре а потоа извлечете го. Откако ќе го направите прилагодувањето, повторно притиснете го навнатре и заменете го копчето.

рерната паѓа под поставената температура, симболот за температура повторно се појавува.

Тајмер

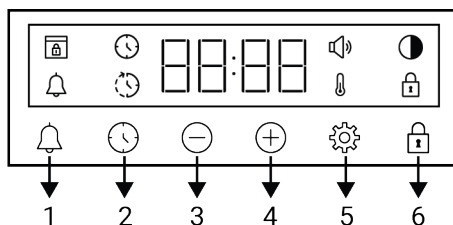

- 1 Копче за аларм
- 2 Копче за поставки на алармот
- 3 Копче за намалување
- 4 Копче за покачување
- 5 Копче за поставки
- 6 Копче за заклучување со клуч

3.2.2 Вовед за контролната табла на шпоретот

Копче за избор на функција

Можете да ги изберете функциите за работа на рерната со копчето за избор на функции. Свртете лево / десно од затворената (горната) позиција за да изберете.

Тркалце за избирање на температура

Можете да ја изберете температурата што сакате да се готви со копчето за температура. Свртете во насока на стрелките на часовникот од затворената (горната) позиција за да изберете.

Индикатор за внатрешна температура на рерната

Можете да ја разберете внатрешната температура на рерната од симболот за температура на екранот на тајмерот. Симболот за температура се појавува на екранот кога ќе започне готвењето, а симболот за температура исчезнува кога апаратот ќе ја достигне поставената температура. Кога температурата во

Симболи на дисплејот







- : Симбол за време на печење
- : Симбол за завршно време на печење *
- : Симбол за аларм
- : Симбол за осветленоста
- : Симбол за заклучување со клуч
- : Симбол за температура
- : Симбол за ниво на јачина на звук
- : Симбол за заклучена врата *

*Се разликува во зависност од моделот на производот. Може да не е достапен во вашиот модел.

3.3 Функции за работа на рерната

На табелата со функции се прикажани функциите за работа што можете да ги користите во Вашата рерна и најниските и највисоките температури

што може да се постават за овие функции. Редоследот на режимите на работа прикажан овде може да се разликува од распоредот на Вашиот производ.

Симбол за функција	Опис на функција	Опсег на температура (°C)	Опис и употреба
	Загревање на дното и на плафонот	*	Храната се загрева истовремено од горе и од долу. Погоден за колачи, печива или колачи и чорби во калапи за печење. Се готви со еден плех.
	Загревање одоздола	*	Вклучено е само пониското греење. Погоден е за храна на која треба да се зарумени на дното. Оваа функција треба да се користи и за лесно чистење со пареа.
	Загревање на дното/плафонот со помош на вентилатор	*	Топлиот воздух што се загрева со горните и долните грејачи се дистрибуира подеднакво и брзо низ рерната со вентилаторот. Се готви со еден плех.
	Цела скара	*	Работи големата решетка за скара на таванот на рерната. Соодветна е за печење големи количини на скара.
	Долна скара со помош на вентилатор	*	Топол воздух што се загрева со малата скара брзо се дистрибуира во рерната со вентилаторот. Погоден е за печење помали количини на скара.
	Брзо загревање	-	Сите грејачи на рерната работат. Оваа работна функција се користи за брзо доведување на рерната до саканата температура (предзагревање). Не користете го за готвење храна.

* Вашиот производ работи во температурниот опсег наведен на копчето за температура.

3.4 Додатоци на производот

Постојат различни додатоци во Вашиот производ. Во овој дел достапни се опис на додатоците и описи за правилна употреба. Во зависност од моделот на производот, испорачаниот додаток варира. Сите додатоци опишани во упатството за употреба можеби не се достапни за Вашиот производ.



Садовите во внатрешноста на апаратот може да се деформираат како резултат на топлината. Ова не влијае на функционалноста. Деформацијата исчезнува кога садот ќе се излади.

Стандарден сад

Се користи за печива, замрзната храна и за пржење големи парчиња.

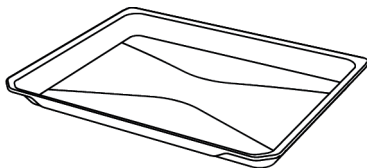

Жичена скара

Се користи за пржење или ставање на храната што треба да се пече, пржи и динста на посакуваната полица.

На модели со жичени полица :

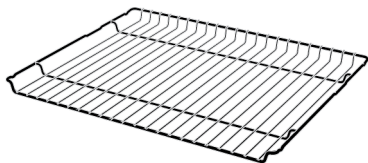

На модели без жичени полица :

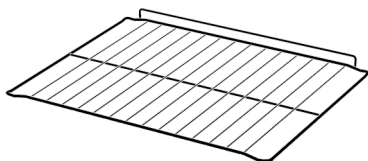

3.5 Употреба на додатоците на производот

Полици за готвење

Има 5 нивоа на позиции на полицата во делот за готвење. Редоследот на полиците можете да го видите и во бројките на предната рамка на рерната.

На модели со жичени полица :

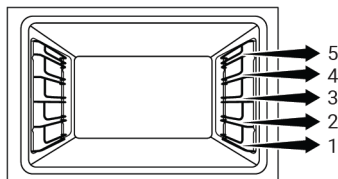

На модели без жичени полица :

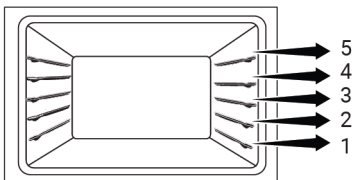

Поставување на метален ражен на полиците за готвење

На модели со жичени полица :

Важно е правилно да ја поставите жичената решетка на жичените странични полица. Додека ја поставувате жичената решетка на

посакуваната полица, отворениот дел мора да биде напред. За подобро готвење, жичената решетка мора да биде прицврстена на точката за запирање на жичената полица. Не смее да помине преку точката за запирање за да дојде до допир со задниот сид на рерната.

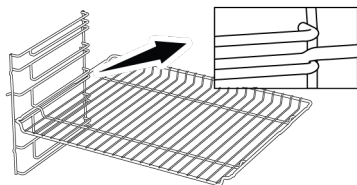

На модели без жичени полица :

Важно е правилно да го поставите металниот ражен на страничните полица. Металниот ражен има една насока кога се поставува на полицата. Додека го поставувате металниот ражен на саканата полица, отворениот дел мора да биде напред.

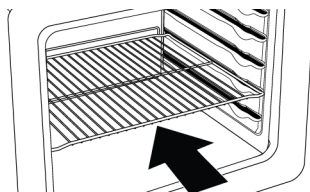

Поставување на плехот на полиците за готвење

На модели со жичени полица :

Исто така, важно е правилно да ги поставите плеховите на жичените странични полица. Додека го поставувате плехот на посакуваната полица, неговата страна наменета за држење мора да биде напред. За подобро готвење, плехот мора да се прицврсти на вдлабнатината за запирање на жичената полица. Не смее да помине преку вдлабнатината за запирање за да дојде до допир со задниот сид на рерната.

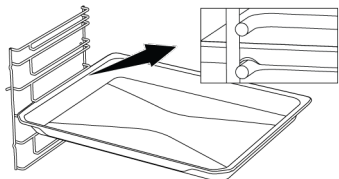

На модели без жичени полица :

Исто така, важно е правилно да ги поставите плеховите на страничните полица. Плехот има една насока кога се поставува на полицата. Додека го поставувате плехот на посакуваната полица, неговата страна наменета за држење мора да биде напред.

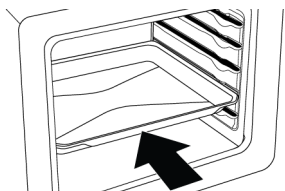

Функција за запирање на металниот ражен

Има функција за запирање за да се спречи металниот ражен да излезе од жичената полица. Со оваа функција можете лесно и безбедно да ја извадите храната. Додека ја отстранувате жичената скара, можете да ја повлечете напред додека не стигне до точката на запирање. Мора да ја поминете оваа точка за целосно да ја отстраните.

На модели со жичени полица :

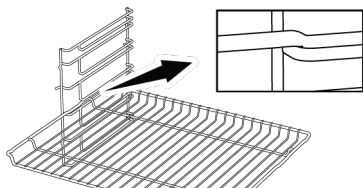

На модели без жичени полица :

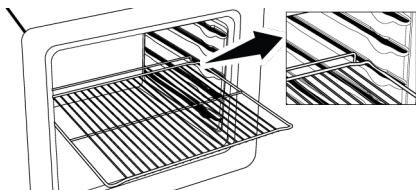

Функција за запирање на пле - На модели со жичени полица

Има и функција за запирање за да се спречи плехот да излезе од жичената полица. Додека го отстранувате плехот, ослободете го од задната вдлабнатината за запирање и повлечете го кон себе додека не стигне до предната страна. Мора да ја поминете оваа вдлабнатина за запирање за целосно да го отстраните.

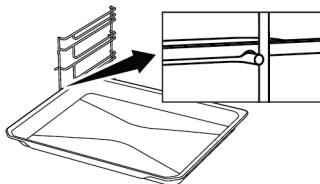

Исправно поставување на металниот ражен и тавчето на телескопските шини-На модели со жичени полица и телескопска шина

Благодарение на телескопските шини, плеховите или металниот ражен може лесно да се постават и извадат. Кога користите плехови и метални ражни со телескопската шина, треба да се внимава игличките на предната и задната страна на телескопските шини да се потпираат на рабовите на раженот и плехот (прикажани на сликата).

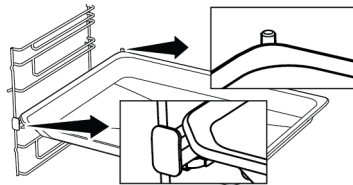
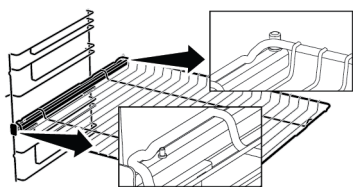

3.6 Технички спецификации

Општи спецификации	
Надворешни димензии на производот (висина/ширина/длабочина) (мм)	595 /594 /567
Димензии за инсталирање на рерната (висина/ширина/длабочина) (мм)	590-600 /560 /min. 550
Напон/Фреквенција	220-240 V ~; 50 Hz
Вид и пресек на кабел што се користи/погоден за употреба во производот	мин. H05VV-FG 3 x 1,5 mm ²
Вкупна потрошувачка на енергија (kW)	2,4
Тип на рерна	Рерна со помош на вентилатор

МК

Основи Информациите за енергетската ознака на домашните електрични рерни се дадени во согласност со стандардот EN 60350-1 / IEC 60350-1. Вредностите се одредуваат во функциите Загревање на дното и на плафонот или (ако е присутно) Загревање на дното/плафонот со помош на вентилатор со стандардно полнење.

Класата на енергетска ефикасност се одредува во согласност со следната приоритизација во зависност од тоа дали релевантните функции постојат во производот или не постојат. 1-Еко загревање со вентилатор , 2-Загревање со вентилатор , 3-Долна скара со помош на вентилатор , 4-Загревање на дното и на плафонот.



Техничките спецификации може да се изменат без претходно известување за да се подобри квалитетот на производот.



Сликите во ова упатство се шематски и можеби не се совпаѓаат целосно со Вашиот производ.



Вредностите наведени на етикетите на производите или во документацијата што го придружува се добиени во лабораториски услови во согласност со релевантните стандарди. Во зависност од условите на работа и на околината на производот, овие вредности може да се разликуваат.

4 Прва употреба

Пред да започнете со користење на Вашиот производ, се препорачува да го направите наведеното во следните делови соодветно.

4.1 Прво поставување тајмер

i Секогаш поставете го времето пред да ја користите рерната. Ако не го поставите, нема да може да готвите во некои модели на рерни.

1. Кога рерната ќе се вклучи за првпат, на екранот ќе трепкаат „12:00“ и симболот ⌚.
2. Поставете го времето со допирање на тастерите +/-.

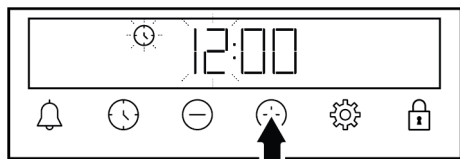

3. Допрете го тастерот ⌚ или ⚙️ за да го активирате полето за минути.

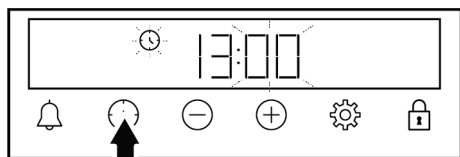

4. Допрете ги тастерите +/0- за да ја поставите минутата.

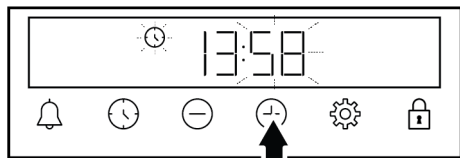

5. Потврдете со допирање на тастерот ⌚ или ⚙️.

⇒ Времето е поставено, а на екранот ќе исчезне симболот ⌚.

i Доколку првиот тајмер не е поставен, „12:00“ и симболот ⌚ продолжуваат да трепкаат и рерната нема да се вклучи. За рерната да работи, мора да го потврдите времето со поставување на времето или допирање на тастерот ⌚ кога е поставено „12:00“. Можете да го измените поставувањето за времето подоцна како што е опишано во делот „Поставки“.

i Во случај на прекин на електричната енергија, поставките за време се откажуваат. Треба повторно да се постави.

4.2 Прво чистење

1. Отстранете ги сите материјали од пакувањето.
2. Извадете ги сите додатоци од рерната обезбедени со производот.
3. Производот нека работи 30 минути и потоа исклучете го. На овој начин, остатоците и слоевите кои можеби останале во рерната за време на производството се согоруваат и чистат.
4. Кога ракувате со производот, изберете ја највисоката температура и функцијата за работа со која работат сите грејачи во Вашиот производ. Видете во „Функции за работа на рерната“. Можете да научите како да ракувате со рерната во следниот дел.
5. Почekaјте рерната да се олади.
6. Избришете ги површините на производот со влажна крпа или сунѓер и исушете ги со крпа.

Пред да ги користите додатоците:

Исчистете ги додатоците што ги отстранивте од рерната со вода со детергент и мек сунѓер за чистење.

ЗАБЕЛЕШКА: Некои детергенти или средства за чистење може да предизвикаат оштетување на површината. Не користете абразивни детергенти, прашоци за чистење, креми за чистење или остри предмети за време на чистењето.

5 Користење на рерната

5.1 Општи информации за користење на рерната

Вентилатор за ладење (Се разликува во зависност од моделот на производот. Може да не е достапен во вашиот модел.)

Вашиот производ има вентилатор за ладење. Вентилаторот за ладење автоматски се активира кога е потребно и ги лади и предниот дел на производот и мебелот. Автоматски се деактивира кога процесот на ладење ќе заврши. Ќе излегува топол воздух над вратата на рерната. Воздржете се од покривање на овие отвори за вентилација. Во спротивно, рерната може да се прегрее. Вентилаторот за ладење ќе продолжи да работи за време на работата на рерната или по исклучувањето на рерната (приближно 20-30 минути). Доколку готвите со програмирање на тајмерот на рерната, на крајот од времето за печење, вентилаторот за ладење се исклучува со сите функции. Корисникот не може да го одреди времето на работа на вентилаторот за ладење. Се вклучува и исклучува автоматски. Ова не е грешка.

Осветлување на рерната

Осветлувањето на рерната се вклучува кога рерната ќе почне да пече. Кај некои модели осветлувањето е вклучено за време на печењето, додека кај некои модели се исклучува по одредено време.

ЗАБЕЛЕШКА: За време на првата употреба може да се појават чад и миризмба неколку часа. Ова е нормално и само треба добра вентилација за да ги отстраните. Избегнувајте директно вдишување на чадот и миризмбите што се формираат.

5.2 Работење на контролната единица на рерната

Општи предупредувања за единицата за контрола на рерната

- Максималното време што може да се постави за печење е 5 часа 59 минути. Во случај на прекин на струја, програмата ќе се откаже. Ќе треба повторно да ја програмираат.
- Додека правите какви било прилагодувања, соодветните симболи трепкаат на екранот. Треба да се почека кратко време за поставките да се зачуваат.
- Доколку е направена некаква поставка за готвење, часовникот не може да се приспособи.
- Ако времето за готвење е поставено кога готвењето ќе започне, преостанатото време се прикажува на екранот.
- Во случаи каде што времето на готвење или времето на завршување на готвењето е поставено, можете автоматски да го откажете со допирање на копчето ⌚ подолго време.



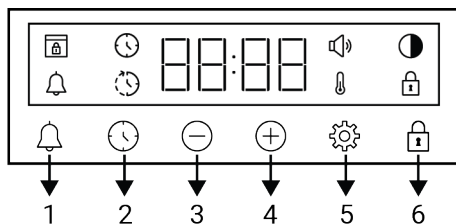





Тајмер



- 1 Копче за аларм
- 2 Копче за поставки на алармот
- 3 Копче за намалување
- 4 Копче за покачување

- 5 Копче за поставки
- 6 Копче за заклучување со клуч

Симболи на дисплејот

-  : Симбол за време на печење
-  : Симбол за завршно време на печење *
-  : Симбол за аларм
-  : Симбол за осветленоста
-  : Симбол за заклучување со клуч
-  : Симбол за температура
-  : Симбол за ниво на јачина на звук
-  : Симбол за заклучена врата *

*Се разликува во зависност од моделот на производот. Може да не е достапен во вашиот модел.

Вклучување на рерната

Рерната ќе започне да работи кога ќе изберете функција за работа со која сакате да готвите со тркалцето за избор на функција и ќе поставите одредена температура со тркалцето за температура.

Исклучување на рерната

Може да ја исклучите рерната на тој начин што ќе ги свртите тркалцата за избор на функција и температура на положба off (исклучено, нагоре).

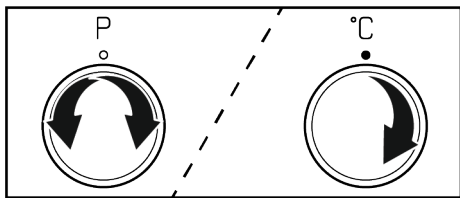

Рачно готвење со избор на температурата и функцијата за работење.

Можете да готвите со тоа што ќе направите рачна контрола (на ваша сопствена контрола) без да го поставите времето за готвење со избирање на температурата и функцијата на работење соодветна за храната.





1. Изберете ја функцијата за работа на којашто сакате да готвите со тркалцето за избирање на функција.

2. Поставете ја температурата со којашто сакате да готвите со тркалцето за температура.



⇒ Рерната ќе почне веднаш да работи со избраната функција и температура и на екранот ќе се појави симболот . Кога температурата во рерната ќе ја достигне поставената температура, симболот  ќе исчезне. Рерната нема автоматски да се исклучи бидејќи мануелното готвење се извршува без поставување на време за готвење. Мора да управувате со готвењето и сами да ја исклучите рерната. Кога ќе завршите со готвење, исклучете ја рерната на тој начин што ќе ги свртите тркалцата за избор на функција и температура на положба за исклучено (нагоре).

Готвење со поставување на времето за готвење:

Може да направите рерната автоматски да се исклучува на крајот од времето со избирање на температурата и функцијата за работење соодветна за храната и со поставување на времето за готвење на тајмерот.

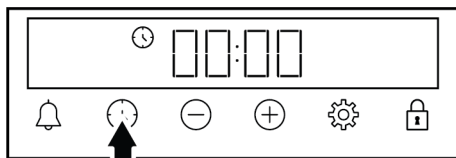
1. Изберете готвење кај функцијата за работа.
2. Допрете го копчето  додека не се појави симболот  на диспејот за времето на готвење.



-  Откако ќе ја поставите функцијата за работа и температурата, може да го поставите времето на готвење на 30 минути со допирање на копчето  директно за брзо поставување на времето за готвење и да го измените времето на копчињата .

3. Поставете го времето на готвење со тастерите ⊕ ⊖ .

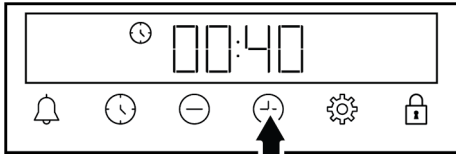

i Времето за готвење се зголемува за 1 минута во првите 15 минути, а по 15 минути се зголемува за 5 минути.

4. Ставете ја храната во рерната и поставете ја температурата со тркалцето за температура.
- ⇒ Рерната ќе почне веднаш да работи на избраната функција и температура. Поставеното време за готвење ќе почне да одбројува и на дисплејот ќе се појави симболот . Кога температурата во рерната ќе ја достигне поставената температура, симболот ќе исчезне.
5. Откако ќе заврши поставеното време за готвење, на дисплејот ќе се појави „End“, а симболот ќе светка и тајмерот ќе свири.
6. Предупредувањето свони две минути. Притиснете на кое било копче за да го прекинете звучното предупредување. Звучното предупредување ќе престане, а на дисплејот ќе се покаже часовникот.

i Рерната ќе почне да работи повторно доколку допрете било кое копче на крајот на звучното предупредување. За да се спречи рерната повторно да работи на крајот на предупредувањето, исклучете ја рерната со вртење на тркалцето за температура и тркалцето за функција на положбата „0“ (исклучено).

5.3 Поставки

Активирање на заклучувањето

Кога ја користите одликата за заклучување на тастерите, можете да го заштитите тајмерот од воснемирување.

1. Допрете го копчето додека не се појави симболот на екранот.

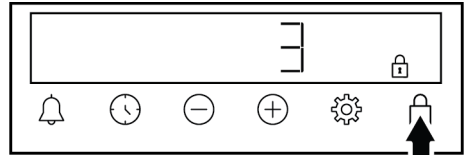

⇒ Симболот ќе се прикаже на екранот, а одбројувањето од 3-2-1 ќе започне. Заклучувањето на копчиња се активира кога ќе заврши одбројувањето. Кога ќе допрете кое било копче откако ќе се постави заклучувањето на копчиња, тајмерот ќе испушти звучен сигнал, а симболот ќе трепка.

i Доколку го отпуштите копчето пред да заврши одбројувањето, заклучувањето на копчиња нема да се активира.

i Копчињата за тајмер не може да се користат кога е вклучено заклучувањето на копчиња. Заклучувањето на копчиња нема да биде откажано во случај да има прекин на струја.

Деактивирање на заклучувањето

1. Допрете го копчето додека не го сними симболот од екранот.



⇒ Симболот ќе исчезне од екранот, а заклучувањето се оневозможува.

Поставување на алармот

Можете исто така да го користите тајмерот на овој производ за какво било предупредување или потсетување, што не е поврзано со печење. Алармот нема влијание врз работните функции на рерната. Се користи за предупредување. На пример, можете да го користите алармот кога сакате да ја свртите храната во рерната во одредено време.

Штом ќе помине времето што сте го поставиле, тајмерот ќе Ви даде аудио предупредување.

 Максималното време на алармот може да биде 23 часа 59 минути.

1. Допрете го  додека не се појави симболот  на екранот.

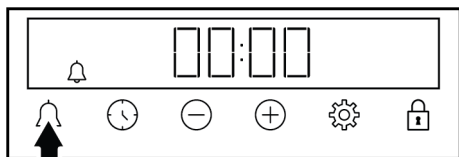

2. Поставете го времето на алармот со копчињата .

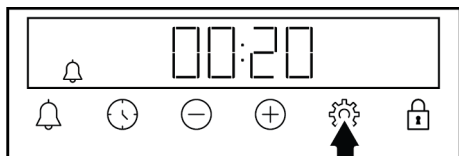

⇒ Откако ќе го поставите времето на алармот, симболот  ќе остане осветлен, а времето на алармот ќе започне да одбројува на екранот. Доколку времето на алармот и времето за печење се поставени на исто време, покусото време се прикажува на екранот.





3. Откако ќе заврши алармот, почнува да трепка симболот  и ви дава звучно предупредување.

Исклучување на алармот



1. На крај на времето на алармот, предупредувањето се слуша две минути. Допрете кој било тастер за да го прекинете аудио предупредувањето.

⇒ Звучното предупредување ќе престане, а на дисплејот ќе се покаже часовникот.

Ако сакате да го откажете алармот;

1. Допрете го копчето  додека не се појави симболот  на диспејот за да го ресетира времето на алармот. Допрете го копчето  додека не се појави симболот „00:00“ на екранот.
2. Исто така, можете да го откажете алармот со допирање на тастерот  долго време.

Приспособување на јачината на звукот

1. Допрете го копчето  додека не се појави симболот  на екранот.

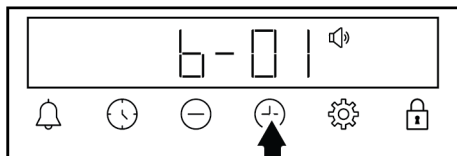

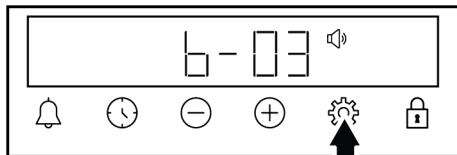

2. Поставете го посакуваното ниво со копчињата . (b-01-b-02-b-03)



3. Допрете го копчето  за потврда или почекајте без да допрете ниту едно копче. Поставената јачина на звукот ќе стане активна по некое време.

Поставување на осветленоста на екранот

1. Допрете го копчето  додека не се појави симболот  на екранот.

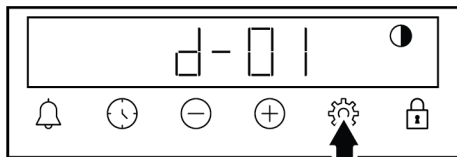



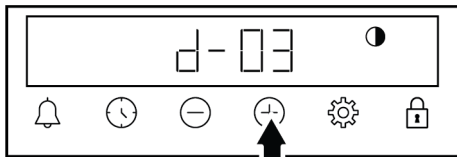

2. Поставете ја посакуваната осветленост со копчињата . (d-01-d-02-d-03)





3. Допрете го копчето  за потврда или почекајте без да допрете ниту едно копче. Поставената осветленост ќе стане активна по некое време.

Менување на часот

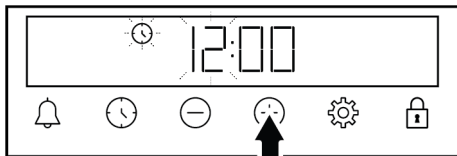

За да го смените часот што претходно сте го поставиле на рерната:

1. Допрете го копчето  додека не се појави симболот  на екранот.
2. Поставете го времето со допирање на тастерите /.



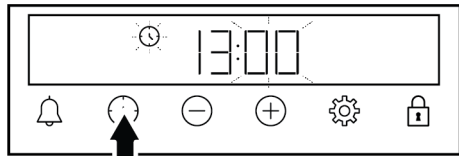

3. Допрете го тастерот  или  за да го активирате полето за минути.

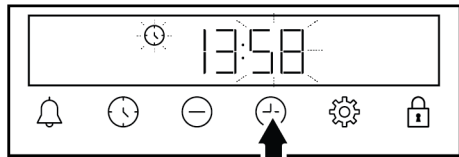

4. Допрете ги тастерите / за да ја поставите минутата.



5. Потврдете со допирање на тастерот  или .

⇒ Времето е поставено, а на екранот ќе исчезне симболот .

6 Општи информации за готвење

Во овој дел можете да најдете совети за подготовка и готвење на храната.

Плус, овој дел ја опишува храната тестирана како производител и најсоодветните поставки за оваа храна. Посочени се и соодветните поставки на рерната и додатоците за оваа храна.

6.1 Општи предупредувања за печење во рерната

- Додека ја отворите вратата на рерната за време на или по печењето, може да се појави врела пара. Парата може да Ви ја изгори раката, лицето и/или очите. Држете се настрана додека ја отворите вратата на рерната.
- Интензивната пара што се создава за време на печењето може да формира кондензирани капки вода на внатрешноста и надворешноста на рерната и на горните делови на мебелот поради температурната разлика. Ова е нормална и физичка појава.

- Температурата и временските вредности за готвење дадени за храната може да се разликуваат во зависност од рецептот и количината. Поради оваа причина, овие вредности се дадени како опсеци.
- Секогаш отстранувајте ги неискористените додатоци од рерната пред да започнете со готвење. Додатоците што ќе останат во рерната може да спречат храната да се готви со правилните вредности.
- За храна што ќе ја готвите според Ваш сопствен рецепт, можете да се повикате на слична храна дадена во табелите за готвење.
- Користењето на добиените додатоци гарантира дека ќе добиете најдобри перформанси на готвење. Секогаш внимавајте на предупредувањата и информациите дадени од производителот за надворешните садови за готвење што ќе ги користите.

- Мрсната хартија што ќе ја користите при готвењето исечете ја во соодветна големина за садот во кој ќе готвите. Мрсната хартија што излегува од садот може да создаде ризик од изгореници и да влијае на квалитетот на печењето. Користете ја мрсната хартија што ќе ја користите во наведениот температурен опсег.
- За добри перформанси на печењето, ставете ја храната на препорачаната правилна полица. Не изменувајте ја положбата на полицата за време на печењето.

6.1.1 Печива и храна за во рерна

Општи информации

- Препорачуваме користење на додатоците на производот за добри перформанси на готвењето. Ако користите надворешен сад за готвење, претпочитајте садови што се темни, нелепливи и отпорни на топлина.
- Ако се препорачува претходно загревање во табелата за готвење, не заборавајте да ја ставите храната во рерната по загревањето.
- Ако готвите со сад за готвење на жичената решетка, ставете го во средината на жичената решетка, а не во близина на задниот ѕид.
- Сите материјали што се користат за правење печива треба да бидат свежи и на собна температура.
- Статусот на готвење на храната може да варира во зависност од количината на храна и големината на садовите за готвење.
- Металните, керамичките и стаклените калапи го продолжуваат времето на готвење, а долните површини на печивата не затемнуваат рамномерно.
- Ако користите хартија за печење, може да се забележи мало затемнување на долната површина на храната. Во оваа ситуација, можеби ќе треба да го продолжите готвењето приближно 10 минути.
- Вредностите наведени во табелите за готвење се одредуваат како резултат на тестовите извршени во нашите

лаборатории. Вредностите што се погодни за Вас може да се разликуваат од овие вредности.

- Ставете ја храната на соодветната полица препорачана во табелата за готвење. Полица 1 се однесува на долната полица на рерната.
- Гответе ги препорачаните оброци во табелата за готвење со еден плех.

Совети за печење колачи

- Ако колачот е премногу сув, зголемете ја температурата за 10°C и скратете го времето на печење.
- Ако колачот е влажен, користете мала количина течност или намалете ја температурата за 10°C.
- Ако горниот дел од колачот е изгорен, ставете го на долната полица, намалете ја температурата и зголемете го времето на печење.
- Ако внатрешноста на колачот е добро зготвена, но еднадвор е леплива, користете помалку течност, намалете ја температурата и зголемете го времето на готвење.

Совети за печива

- Ако печивото е премногу суво, зголемете ја температурата за 10°C и скратете го времето на готвење. Намачкајте ги корите со сос кој се состои од мешавина од млеко, масло, јајца и јогурт.
- Ако печивото полека се готви, внимавајте дебелината на печивото што сте го подготвиле да не излезе од плехот.
- Ако печивото се затемни на површината, но дното не е зготвено, внимавајте количината на сос што ја користите за печивото да не биде премногу на дното на печивото. За рамномерно затемнување, обидете се рамномерно да го распоредите сосот меѓу корите и печивото.
- Печете го печивото во положба и температура соодветна на табелата за готвење. Ако дното сè уште не е доволно затемнето, ставете го на долната полица за следното готвење.

Табела за готвење на печива и храна во рерна

Храна	Додатоци што треба да се користат	Функција за работа	Позиција на полицата	Температура (°C)	Време на печење (минути) (прибл.)
Торта во садот	Стандарден сад *	Загревање на дното и на плафонот	3	180	30 ... 45
Торта во калап	Калап за колач на жичена скара **	Загревање на дното и на плафонот	2	180	30 ... 40
Ситни колачи	Стандарден сад *	Загревање на дното и на плафонот	3	160	25 ... 35
Ситни колачи	Стандарден сад *	Загревање на дното/плафонот со помош на вентилатор	3	150	20 ... 30
Пандишпан	Кружен калап за колач со дијаметар од 26 см со затворач за жичена скара **	Загревање на дното и на плафонот	2	160	30 ... 40
Пандишпан	Кружен калап за колач со дијаметар од 26 см со затворач за жичена скара **	Загревање на дното/плафонот со помош на вентилатор	2	160	20 ... 30
Бисквити	Сад за печива *	Загревање на дното и на плафонот	3	170	25 ... 40
Печива	Стандарден сад *	Загревање на дното/плафонот со помош на вентилатор	2	200	30 ... 40
Земичка	Стандарден сад *	Загревање на дното и на плафонот	2	200	20 ... 35
Инегрален леб	Стандарден сад *	Загревање на дното и на плафонот	3	200	30 ... 45
Лазањи	Стаклен / метален правоаголен сад на жичена скара **	Загревање на дното и на плафонот	2 или 3	200	30 ... 45
Пита од јаболко	Кружен црн метален калап за со дијаметар од 20 см на жичена скара **	Загревање на дното и на плафонот	2	180	50 ... 70
Пица	Стандарден сад *	Загревање на дното и на плафонот	2	200 ... 220	10 ... 20

Се препорачува претходно загревање на секоја намирница.

*Овие додатоци можеби не се вклучени во вашиот модел.

**Овие додатоци не се вклучени во вашиот модел. Овие додатоци можат да се купат во продавниците.

6.1.2 Месо, риба и живина

Клучни точки за печење на скара

- Зачинувањето со сок од лимон и бибер пред да се готви целото пилешко, мисирка и големите парчиња месо ќе ги зголеми перформансите на готвењето.
- За месо со коски се потребни 15 до 30 минути повеќе за да се зготви отколку филето со пржење.
- Треба да пресметате околу 4 до 5 минути време за готвење по сантиметар од дебелината на месото.
- Откако ќе истече времето на готвење, чувајте го месото во рерната околу 10 минути. Сокот од месото подобро се распоредува на прженото месо и не излегува кога се сече месото.
- Рибите треба да се стават на полица на средно или ниско ниво во чинија отпорна на топлина.
- Гответе ги препорачаните оброци во табелата за готвење со еден плех.

Табела за готвење месо, риба и пилешко

Храна	Додатоци што треба да се користат	Функција за работа	Позиција на полицата	Температура (°C)	Време на печење (минути) (прибл.)
Кременадла (цела) / Бифтек (1 kg)	Стандарден сад *	Загревање на дното/плафонот со помош на вентилатор	3	15 минути 250/ макс, после 180 ... 190	60 ... 80
Јагнешки бут (1,5-2 kg)	Стандарден сад *	Загревање на дното/плафонот со помош на вентилатор	3	15 минути 250/ макс, после 170	110 ... 120
Пржено пилешко (1,8-2 kg)	Жичена скара * Ставете еден сад на пониска полица.	Загревање на дното/плафонот со помош на вентилатор	2	15 минути 250/ макс, после 190	60 ... 80
Мисирка (5.5 kg)	Стандарден сад *	Загревање на дното/плафонот со помош на вентилатор	1	25 минути 250/ макс, после 180 ... 190	150 ... 210
Риба	Жичена скара * Ставете еден сад на пониска полица.	Загревање на дното/плафонот со помош на вентилатор	3	200	20 ... 30

Се препорачува претходно загревање на секоја намирница.

*Овие додатоци можеби не се вклучени во вашиот модел.

**Овие додатоци не се вклучени во вашиот модел. Овие додатоци можат да се купат во продавниците.

6.1.3 Скара

Црвеното месо, рибата и месото од живина брзо затемнува кога се пече на скара, држи убава кора и не се суши. Месото од филети, месото од ражен,

колбасите, како и сочниот зеленчук (домати, кромид, итн.) се особено погодни за печење на скара.

Општи предупредувања

- Храната што не е погодна за печење создава опасност од пожар. Печете на скара само храна што е погодна за силен оган на скара. Исто така, не поставувајте ја храната премногу далеку во задниот дел на скарата. Ова е најжешкото место и мрсната храна може да се запали.
- **Затворете ја вратата на рерната за време на печењето на скара. Не печете на скара со отворена врата. Топлите површини може да предизвикаат изгореници!**

Клучни точки за скарата

- Подгответе ја храната со слична дебелина и тежина колку што е можно повеќе за скарата.

- Ставете ги парчињата што треба да се печат на скара на жичената решетка или жичениот плех за скара така што ќе ги распределите без да ги надминувате димензиите на грејачот.
- Во зависност од дебелината на парчињата што треба да се печат на скара, времето за готвење дадено во табелата може да варира.
- Лизнете ја жичената решетка или жичениот плех за скара до посакуваното ниво во рерната. Ако готвите на жичената решетка, лизгајте го плехот на рерната до долната полица за да се соберат маслата. Големината на плехот од рерната што ќе го лизгате треба да биде таква што ќе го покрие целиот простор на скарата. Овој плех можеби не е испорачан со производот. Ставете малку вода во плехот од рерната за лесно чистење.

Табела за готвење на скара

Храна	Додатоци што треба да се користат	Позиција на полицата	Температура (°C)	Време на печење (минути) (прибл.)
Риба	Жичена скара	4 - 5	250	20 ... 25
Парчиња пилешко	Жичена скара	4 - 5	250	25 ... 35
Ќофте (телешко) - 12 количина	Жичена скара	4	250	20 ... 30
Јагнешка кременадла	Жичена скара	4 - 5	250	20 ... 25
Кременадла - (парчиња месо)	Жичена скара	4 - 5	250	25 ... 30
Телешка кременадла	Жичена скара	4 - 5	250	25 ... 30
Зеленчук гратин	Жичена скара	4 - 5	220	20 ... 30
Тост	Жичена скара	4	250	1 ... 4

Се препорачува претходно загревање 5 минути за секоја храна што се готви на скара.

Превртете ги парчињата храна по 1/2 од вкупното време на готвење на скара.

Долна скара со помош на вентилатор

Храна	Додатоци што треба да се користат	Функција за работа	Позиција на полицата	Температура (°C)	Време на печење (минути) (прибл.)
Риба	Жичена скара	Долна скара со помош на вентилатор	4	200	30 ... 35
Парчиња пилешко	Жичена скара	Долна скара со помош на вентилатор	4	250	25 ... 35
Ќофте (телешко) - 12 количина	Жичена скара	Долна скара со помош на вентилатор	4	250	30 ... 40
Кременадла (цела) / Бифтек (1 kg)	Жичена скара - Ставете еден сад на пониска полица.	Долна скара со помош на вентилатор	3	15 минути 250, после 180 ... 190	90 ... 110

Не ги загревајте претходно садовите препорачани во оваа табела за скара.

6.1.4 Тестирање на храна

- Храната во оваа табела за готвење се подготвува според стандардот EN 60350-1 за да се олесни тестирањето на производот за институтите за контрола.

- Гответе ги препорачаните оброци во табелата за готвење со еден плех.

Табела за готвење за тестирање оброци

Храна	Додатоци што треба да се користат	Функција за работа	Позиција на полицата	Температура (°C)	Време на печење (минути) (прибл.)
Колачи	Стандарден сад *	Загревање на дното и на плафонот	3	140	20 ... 30
Ситни колачи	Стандарден сад *	Загревање на дното и на плафонот	3	160	25 ... 35
Ситни колачи	Стандарден сад *	Загревање на дното/плафонот со помош на вентилатор	3	150	20 ... 30

Храна	Додатоци што треба да се користат	Функција за работа	Позиција на полицата	Температура (°C)	Време на печење (минути) (прибл.)
Пандишпан	Кружен калап за колач со дијаметар од 26 см со затворач за жичена скара **	Загревање на дното и на плафонот	2	160	30 ... 40
Пандишпан	Кружен калап за колач со дијаметар од 26 см со затворач за жичена скара **	Загревање на дното/плафонот со помош на вентилатор	2	160	20 ... 30
Пита од јаболко	Кружен црн метален калап за со дијаметар од 20 см на жичена скара **	Загревање на дното и на плафонот	2	180	50 ... 70

Се препорачува претходно загревање на секоја намирница.

*Овие додатоци можеби не се вклучени во вашиот модел.

**Овие додатоци не се вклучени во вашиот модел. Овие додатоци можат да се купат во продавниците.

Скара

Храна	Додатоци што треба да се користат	Позиција на полицата	Температура (°C)	Време на печење (минути) (прибл.)
Ќофте (телешко) - 12 количина	Жичена скара	4	250	20 ... 30
Тост	Жичена скара	4	250	1 ... 4

Се препорачува претходно загревање 5 минути за секоја храна што се готви на скара.

Превртете ги парчињата храна по 1/2 од вкупното време на готвење на скара.

7 Одржување и чистење

7.1 Општи информации за чистење

Општи предупредувања

- Почекајте производот да се олади пред да го чистите. Топлите површини може да предизвикаат изгореници!
- Не ги применувајте детергентите директно на жешки површини. Тоа може да предизвика трајни дамки.
- Производот треба темелно да се исчисти и исуши по секое работење. Така, остатоците од храна лесно ќе се исчистат и ќе се спречи нивното горење кога производот подоцна повторно ќе се користи. Така, работниот век на апаратот се продолжува и проблемите што често се сретнуваат ќе се намалат.
- Не користете производи за чистење на параа за чистење.
- Некои детергенти или средства за чистење може да предизвикаат оштетување на површината. Несоодветни средства за чистење се: белило, производи за чистење кои содржат амонијак, киселина или хлорид, производи за чистење со параа, средства за отстранување бигор, отстранувачи на дамки и 'рѓа, абразивни производи за чистење (крема за чистење, прашок за чистење, абразивна четка и четка што

гребе, жица, сунѓери, крпи за чистење што содржат нечистотија и остатоци од детергент).

- Не е потребен посебен материјал за чистење за чистењето по секоја употреба. Исчистете го апаратот со детергент за миење садови, топла вода и мека крпа или сунѓер и исушете го со сува крпа.
- Внимавајте целосно да ја избришете преостанатата течност по чистењето и веднаш исчистете ја храната што прска наоколу за време на готвењето.
- Не мијте ниту една компонента на вашиот апарат во машина за миење садови, освен ако не е поинаку наведено во упатството за употреба.

Инокс - не'рѓосувачки површини

- Не користете средства за чистење кои содржат киселина или хлор за чистење на не'рѓосувачки - инокс површини и рачки.
- Не'рѓосувачката - инокс површина може да ја промени бојата со тек на време. Ова е нормално. По секое работење, исчистете со детергент погоден за не'рѓосувачка или инокс површина.
- Чистете со мека крпа со сапуница и течен детергент (кој не гребе), погоден за инокс површини, внимавајте да бришете во една насока.
- Отстранете ги дажките од лимон, масло, скроб, млеко и протеини на стаклените и инокс површините веднаш без да чекате. Дажките може да 'рѓосаат по долг временски период.
- Средствата за чистење испрскани/нанесени на површината треба веднаш да се исчистат. Абразивните средства за чистење што се оставени на површината предизвикуваат површината да побеле.

Емајлирани површини

- Рерната мора да се излади пред да ја исчистите областа за готвење. Чистењето на жешки површини ќе создаде и опасност од пожар и оштетување на емајлираната површина.

- По секоја употреба, исчистете ги емајлираните површини со детергент за миење садови, топла вода и мека крпа или сунѓер и исушете ги со сува крпа.
- Ако Вашиот производ има функција за лесно чистење со пареа, можете да направите лесно чистење со пареа за лесна непостојана нечистотија. (Видете во "Лесно чистење со пареа [► 68]".)
- За тешки дамки може да го користите средството за чистење рерни и скари што го препорачува веб-страницата на Вашиот производ и сунѓерче за чистење што не гребе. Немојте да користите средство за чистење на надворешните површини на рерната.

Каталитички површини

- Страничните сидови во областа за готвење можат да бидат покриени само со емајлирани или каталитички сидови. Варира во зависност од моделот.
- Каталитичките сидови имаат лесна мат и порозна површина. Каталитичките сидови на рерната не треба да се чистат.
- Каталитичките површини апсорбираат масло благодарение на неговата порозна структура и почнуваат да светат кога површината е заситена со масло, во овој случај се препорачува да се заменат деловите.

Стаклени површини

- Кога чистите стаклени површини, не користете тврди метални стругалки и абразивни материјали за чистење. Можат да ја оштетат стаклената површина.
- Исчистете го апаратот со детергент за миење садови, топла вода и микрофибер крпа специфична за стаклени површини и исушете го со сува микрофибер крпа.
- Ако има остаток од детергентот по чистењето, избришете го со ладна вода и исушете го со чиста и сува микрофибер крпа. Преостанатиот детергент може да ја оштети стаклената површина следниот пат.

- Во никој случај не треба да се чисти исушениот остаток на стаклената површина со назабени ножеви, жичена волна или слични алатки за гребење.
- Можете да ги отстраните дамките од калциум (жолти дамки) на стаклената површина со комерцијално достапното средство за отстранување бигор, со средство за отстранување бигор како оцет или сок од лимон.
- Ако површината е многу извалкана, нанесете го средството за чистење на дамката со сунѓер и почекајте подолго време правилно да проработи. Потоа исчистете ја стаклената површина со влажна крпа.
- Промената на бојата и дамките на стаклената површина се нормални и не се дефекти.

Пластични делови и обоени површини

- Чистете ги пластичните делови и обоените површини со детергент за миење садови, топла вода и мека крпа или сунѓер и исушете ги со сува крпа.
- Не користете тврди метални стругалки и абразивни средства за чистење. Може да ги оштетат површините.
- Погрижете се спојките на составните делови на производот да не бидат оставени влажни и со детергент. Во спротивно, може да настане корозија на спојките.

7.2 Додатоци за чистење

Не ставајте ги додатоците на производот во машина за миење садови, освен ако не е поинаку наведено во упатството за употреба.

7.3 Чистење на контролната табла

- Кога ги чистите контролните табли со тркалца, избришете ги таблите и тркалцата со влажна мека крпа и исушете ги со сува крпа. Не ги отстранувајте тркалцата и дихтунзите под нив за да ја исчистите таблата. Контролната табла и тркалцата може да се оштетат.

- Додека ги чистите инокс контролните табли со тркалца, не користете средства за чистење на инокс околу тркалцето. Показателите околу тркалцето може да се избришат.
- Чистете ги контролните табли на допир со влажна мека крпа и исушете ги со сува крпа. Ако Вашиот производ има функција за заклучување на копчиња, поставете го заклучувањето пред да ја чистите контролната табла. Во спротивно, на тастерите може да се случи неправилно откривање.

7.4 Чистење на внатрешноста на рерната (област за готвење)

Следете ги чекорите за чистење опишани во делот „Општи информации за чистење“ според типовите на површини во Вашата рерна.

Чистење на страничните сидови на рерната

Страничните сидови во областа за готвење можат да бидат покриени само со емајлирани или каталитички сидови. Варира во зависност од моделот. Доколку има каталитички сид, видете во делот „Каталитички површини“ за информации.

Ако Вашиот производ е модел со жичена полица, отстранете ги жичените полици пред да ги чистите страничните сидови. Потоа завршете го чистењето како што е опишано во делот „Општи информации за чистење“ според типот на површина на страничниот сид.

За да се отстранат страничните жичени полици:

1. Отстранете ја предната страна на жичената полица со повлекување на страничниот сид во спротивна насока.
2. Повлечете ја жичената полица кон себе за да ја отстраните целосно.

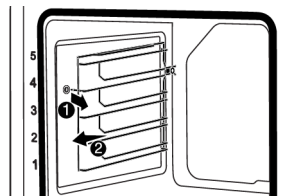

3. За повторно да се прицврстат полиците, постапките што се применуваат при нивното отстранување мора да се повторат од крајот до почетокот, соодветно.

7.5 Лесно чистење со пареа

Ова овозможува лесно чистење на нечистотијата (што нема да остане долго) која е омекната од пареата во рерната и од капките вода кондензирани во внатрешните површини на рерната.

1. Извадете ги сите додатоци од рерната.
2. Додајте 500 мл вода во плехот и ставете го на втората полица од рерната.

i Не користете дестилирана или филтрирана вода. Користете само готова вода. Не користете запаливи, алкохолни или цврсти раствори за честички наместо вода.

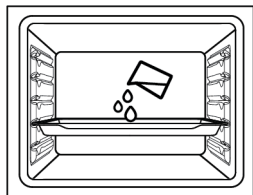

3. Поставете ја рерната на режимот на работа за лесно чистење со пареа и нека работи 15 минути на 100°C.

Веднаш отворете ја вратата и избришете ја внатрешноста на рерната со влажен сунѓер или крпа. Кога ќе ја отворите вратата ќе се испушти пареа. Ова може да претставува ризик од изгореници. Бидете претпазливи кога ја отворате вратата.

За тврдоглава нечистотија, исчистете го производот со детергент за миење садови, топла вода и мека крпа или сунѓер и исушете го со сува крпа.

i Во функцијата за лесно чистење со пареа, се очекува додадената вода да испари и кондензира на внатрешната страна на рерната и вратата на рерната за да ја омекнат лесната нечистотија формирана во рерната. Кондензацијата создадена на вратата на рерната може да капе наоколу кога ќе се отвори вратата на рерната. Избришете ја кондензацијата веднаш по отворањето на вратата на рерната.

По кондензацијата во рерната, може да се појави вирче или влага во каналот на базенот под рерната. Избришете го овој канал на базенот со влажна крпа и потоа исушете го.



7.6 Чистење на вратата на рерната

Можете да ги извадите вратата на рерната и нејзините стакла за да ги исчистите. Како да се извадат вратите и прозорците е објаснето во деловите „Вадење на вратата на рерната“ и „Вадење на внатрешните стакла на вратата“. Откако ќе ги извадите внатрешните стакла на вратата, исчистете ги со детергент за миење садови, топла вода и мека крпа или сунѓер и исушете ги со сува крпа. За остатоци од вар што може да се формираат на стаклото од рерната, избришете го стаклото со оцет и исплакнете.

i Не користете груби абразивни средства за чистење, метални стругалки, жичена волна или варикина за чистење на вратата на рерната и стаклото.

Вадење на вратата на рерната

1. Отворете ја вратата на рерната.
2. Отворете ги спојките во приклучокот за шарки на предната врата десно и лево со туркање надолу како што е прикажано на сликата.
3. Видовите на шарки се разликуваат како (A), (B), (C) типови според моделот на производот. Следните слики покажуваат како да се отвори секој тип на шарки.
4. Шарката од тип (A) е достапна во нормални типови на врати.

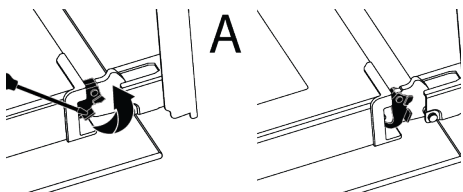

5. Шарката од тип (B) е достапна во типови на врати со меко затворање.

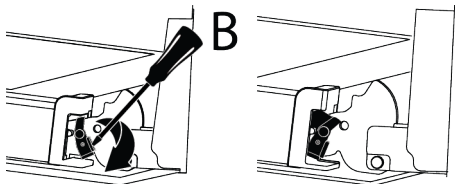

6. Шарката од тип (C) е достапна во типови на врати со меко отворање/затворање.

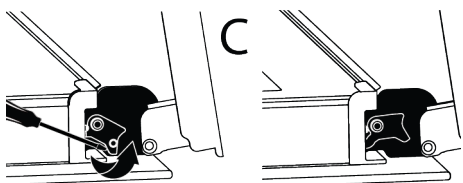

7. Доведете ја вратата на рерната до полуотворена положба.

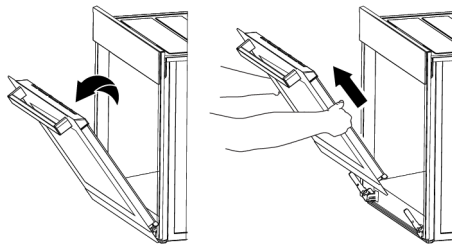

8. Повлечете ја извадената врата нагоре за да ја ослободите од десната и левата шарка и извадете ја.



За повторно да се прицврсти вратата, постапките што се применуваат при нејзиното отстранување мора да се повторат од крајот до почетокот, соодветно. Кога ја монтирате вратата, внимавајте да ги затворите спојките на приклучокот на шарката.

7.7 Вадење на внатрешното стакло на вратата на рерната

Внатрешното стакло од предната врата на производот може да се извади за чистење.

1. Отворете ја вратата на рерната.
2. Повлечете го пластичниот составен дел, прикачен на горниот дел од предната врата, кон себе со истовремено притискање на точките на притисок од двете страни на составниот дел и извадете ја.

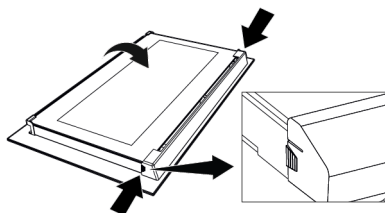

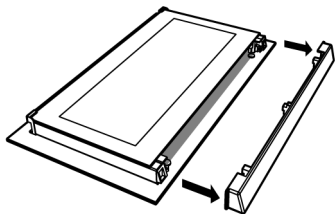

3. Како што е прикажано на сликата, нежно подигнете го највнатрешното стакло (1) кон „А“ и потоа извадете го со повлекување кон „В“.

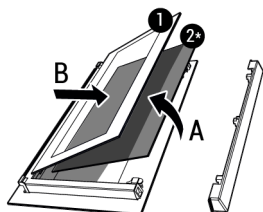

- 1 Највнатрешно стакло
2* Внатрешно стакло (може да не е достапно за Вашиот модел)

4. Ако Вашиот производ има внатрешно стакло (2), повторете го истиот процес за да го откачите (2).
5. Првиот чекор на прегрупирање на вратата е повторно да го склопите внатрешното стакло (2). Поставете го закосениот раб на стаклото да се сретне со закосениот раб на пластичниот отвор. (Доколку Вашиот производ има внатрешно стакло). Внатрешното стакло (2) мора да биде прикачено на пластичниот отвор најблиску до највнатрешното стакло (1).
6. Додека повторно го склопувате највнатрешното стакло (1), обрнете внимание да ја поставите испечатената страна на стаклото на внатрешното стакло. Од клучно значење е да ги поставите долните агли на највнатрешното стакло (1) за да ги исполнуваат долните пластични отвори.

7. Притиснете ја пластичниот составен дел кон рамката додека не се слушне „клик“ звук.

7.8 Чистење на сијалицата на рерната

Во случај да се извалка стаклената врата на светилката на рерната во областа за готвење; исчистете со детергент за миее садови, топла вода и мека крпа или сунѓер и исушете со сува крпа. Во случај на дефект на светилката на рерната, можете да ја замените светилката на рерната следејќи ги деловите што следат.

Заменување на светилката на рерната

Општи предупредувања

- За да избегнете ризик од електричен удар пред да ја замените светилката на рерната, исклучете го производот и почекајте рерната да се олади. Топлите површини може да предизвикаат изгореници!
- Оваа рерна се напојува со електрична светилка со вжарено влакно со помалку од 40 W, помалку од 60 мм во висина, помалку од 30 мм во дијаметар или халогена светилка со G9 приклучоци со моќност помала од 60 W. Светилките се погодни за работа на температури над 300 °C. Светилките за рерната се достапни кај овластени сервиси или лиценцирани техничари. Овој производ содржи светилка од енергетска класа G.
- Положбата на светилката може да се разликува од онаа прикажана на сликата.
- Светилката што се користи во овој производ не е погодна за употреба при осветлување на домашни простории. Целта на оваа светилка е да му помогне на корисникот да ги види прехранбените производи.
- Светилките што се користат во овој производ мора да издржат екстремни физички услови како што се температури над 50 °C.

Доколку Вашата рерна има округла светилка,

1. Исклучете го производот од струја.
2. Отстранете го стаклениот капак вртејќи го спротивно од стрелките на часовникот.



3. Ако светилката во рерната е од типот (А) прикажана на сликата подолу, завртете ја светилката на рерната како што е прикажано на сликата и заменете ја со нова. Ако е модел од типот (Б), извадете ја како што е прикажано на сликата и заменете ја со нова.

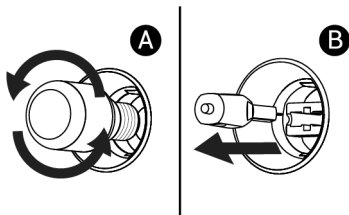

4. Повторно наместете го стаклениот капак.

Доколку Вашата рерна има квадратна светилка,

1. Исклучете го производот од струја.

8 Решавање проблеми

Ако проблемот продолжи по следење на упатствата во овој дел, контактирајте го Вашиот продавач или овластен сервис. Не обидувајте се сами да го поправите производот.

Пареа ќе излегува додека работи рерната.

- Нормално е да се види пареа за време на работењето. >>> Ова не е грешка.

2. Отстранете ги жичените полици според описот.

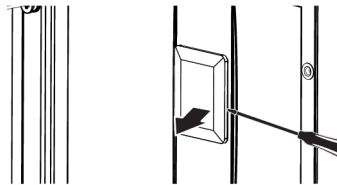

3. Подигнете го заштитниот стаклен капак на светилката со шрафцигер. Прво отстранете ја завртката, ако има завртка на квадратната светилка во вашиот производ.
4. Ако светилката во рерната е од типот (А) прикажана на сликата подолу, завртете ја светилката на рерната како што е прикажано на сликата и заменете ја со нова. Ако е модел од типот (Б), извадете ја како што е прикажано на сликата и заменете ја со нова.

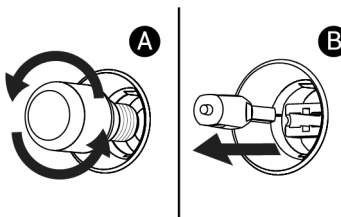

5. Повторно наместете го стаклениот капак и жичените полици.

Се појавуваат капки вода за време на готвењето

- Пареата што се создава за време на готвењето се кондензира кога ќе дојде во контакт со ладни површини надвор од производот и може да формира капки вода. >>> Ова не е грешка.

Се слушаат метални звуци додека производот се загрева и лади.

- Металните делови може да се прошират и да испуштаат звуци кога се загреваат. >>> Ова не е грешка.

Производот не работи.

- Осигурувачот може да е неисправен или изгорен. >>> Проверете ги осигурувачите во кутијата со осигурувачи. Променете ги доколку е потребно или вклучете ги повторно.
- Апаратот може да не е приклучен во (заземјен) штекер. >>> Проверете дали апаратот е приклучен во штекер.
- (Ако има тајмер на Вашиот апарат) Копчињата на контролната табла не работат. >>> Ако Вашиот производ има заклучување на копчиња, може да е овозможено заклучувањето, оневозможете го заклучувањето.

Светлото на рерната не е вклучено.

- Светилката на рерната може да е неисправна. >>> Заменете ја светилката на рерната.
- Нема струја. >>> Проверете дали електричната мрежа работи и проверете ги осигурувачите во кутијата со осигурувачи. Променете ги осигурувачите доколку е потребно или вклучете ги повторно.

Рерната не загрева.

- Рерната може да не е поставена на одредена функција за готвење и/или температура. >>> Поставете ја рерната на одредена функција за готвење и/или температура.
- За модели со тајмер, не е поставено време. >>> Поставете го времето.
- Нема струја. >>> Проверете дали електричната мрежа работи и проверете ги осигурувачите во кутијата со осигурувачи. Променете ги осигурувачите доколку е потребно или вклучете ги повторно.

(За модели со тајмер) Екранот со тајмер трепка или симболот за тајмер е отворен.

- Имало прекин на струја претходно. >>> Поставете го времето / Исклучете ги контролните тркалца на производот и повторно поставете ги на посакуваната положба.