

beko

Washing-Machine

User Manual

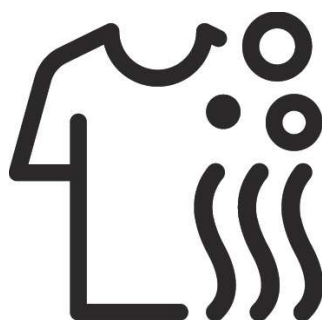

B1WFM2721WEE

CE

EN/HR/MK/SL/SQ/BG/SR/RO

TABLE OF CONTENTS

1 Safety Instructions	4
1.1 Intended Use	4
1.2 Safety of Children, Vulnerable Persons and Pets	4
1.3 Electrical safety	5
1.4 Handling safety	6
1.5 Installation safety	6
1.6 Operational safety	8
1.7 Maintenance and cleaning safety	9
2 Important Instructions relating to the Environment	10
2.1 Compliance with WEEE Directive	10
2.2 Packaging information	10
3 Technical Specifications	11
4 Installation	12
4.1 Appropriate installation location	12
4.2 Removing transportation safety bolts.....	13
4.3 Connecting to water supply.....	13
4.4 Connecting the drain hose to the drain outlet	14
4.5 Adjusting the stands	14
4.6 Electrical connection.....	14
4.7 Handling the product.....	15
5 Preliminary Preparation.....	16
5.1 Sorting laundry	16
5.2 Preparing laundry for washing	16
5.3 Tips for energy and water saving	16
5.4 Start-up	17
5.5 Loading laundry	17
5.6 Correct load capacity	17
5.7 Using detergent and softener	18
5.8 Tips for efficient washing	20
5.9 Displayed program duration	20
6 Operating the Product	21
6.1 Control panel	21
6.2 Symbols on the display	22
6.3 Preparing the laundry	23
6.4 Sorting the laundry by color and degree of soiling	23
6.5 Degree of soiling	23
6.6 Sorting the laundry by care label specifications	24
6.7 Table of wash cycles	25
6.8 Programs	25
6.9 Special wash cycles	26
6.10 Various functions	26
6.11 How to use the appliance	27
6.12 Canceling a program	29
6.13 Program End	29
7 Maintenance and Cleaning	31
7.1 Cleaning the detergent drawer	31
7.2 Cleaning the loading door and the drum ..	31
7.3 Cleaning the outer cabinet and control panel	31
7.4 Cleaning the water intake filters	31
7.5 Draining remaining water and cleaning the pump filter	32
8 Troubleshooting	33
9 DISCLAIMER/ WARNING	38

PLEASE READ THIS USER MANUAL FIRST!







Dear Customer,

Thank you for choosing this Beko product. We hope that you get the best results from your product, which has been manufactured with high quality and state-of-the-art technology. Please read this entire user manual and all other accompanying documents carefully before using the product. Follow all warnings and information in the user manual. You can thus protect yourself and your product against possible hazards.

Keep the user manual. If you hand over the product to someone else, provide the user manual as well. Warranty terms, product usage and troubleshooting methods are shown in the user guide.

Symbols and definitions

The following symbols are used in the user guide:

	Danger that could result in death or injury.
	Important information or useful hints about usage.
	Read the user manual.
	Recyclable materials.
 	Hot surface warning.
WARNING	Danger that may result in property damage to the product or its environment.



1 SAFETY INSTRUCTIONS

This section includes the safety instructions necessary to prevent the risk of personal injury or material damage.

Our company shall not be held responsible for damage that may occur if these instructions are not observed.

- Installation and repair operations must always be performed by Authorized Service.
- Use original spare parts and accessories only.
- Do not repair or replace any component of the product unless it is clearly specified in the operation manual.
- Do not modify the product.



1.1 INTENDED USE

- The service life of your product is 10 years. During this period, original spare parts will be available to allow proper operation of the appliance.
- This product has been designed for domestic use. It is not intended for commercial purposes and should not be used beyond its intended use.
- Use only for washing and drying textile products that are marked accordingly.
- The manufacturer accepts no liability for any damage due to misuse or mishandling.

- This appliance is intended to be used in household and similar applications. For example:
 - Staff kitchens of stores, offices and other work environments
 - Ranches
 - Customers of hotels, motels and other accommodation facilities
 - Bed and breakfasts, hostel-like environments
 - Common areas of apartment blocks or laundries.



1.2 SAFETY OF CHILDREN, VULNERABLE PERSONS AND PETS

- This product may be used by children aged 8 years and older and persons with underdeveloped physical, sensory or mental capabilities or lack of experience and knowledge if they have been given supervision or instruction concerning the safe use of the appliance or product and the hazards involved in its use.
- Children under the age of 3 should be kept away from the appliance unless continuously supervised.
- Electrical products can be dangerous for children and pets. Children or pets should not play with, climb on or inside the product. Check inside the product before use.

- Use the child lock to prevent children from interfering with the product.
- Do not forget to close the loading door when leaving the room where the product is located. Children and pets may get locked inside and drown.
- Children should not perform cleaning and user maintenance procedures without an adult's supervision.
- Keep the packaging materials away from children. Risk of injury and suffocation.
- Keep all detergents and additives used on the product out of children's reach.
- For children's safety, cut the power cable and break and deactivate the locking mechanism of the loading door before disposing of the product.
- Do not tuck the power cable under the product or to the rear of the product. Do not put heavy items on the power cable. Do not overly bend or crush the power cable or place it close to sources of heat.
- Do not use an extension cable, multi-plug or adapter to operate your product.
- The plug should be easily accessible. If this is not possible, a mechanism that meets electrical regulations and that disconnects all terminals from the mains (fuse, switch, main switch, etc.) should be available on the electrical installation.
- Do not touch the plug with wet hands.
- When unplugging the appliance, hold the plug and not the power cable.
- Make sure the plug is not wet, dirty or dusty.



1.3 ELECTRICAL SAFETY

- The product should be unplugged during installation, maintenance, cleaning and repair procedures.
- Damaged power cables should be replaced by the authorized service in order to prevent possible hazards.
- The product should not be powered via an external switching device such as a timer or connected to a circuit that is regularly switched on and off by a device.



1.4 HANDLING SAFETY

- Unplug the product before moving it. Remove the water outlet and water mains connections. Drain any water left inside the product.
- This product is heavy. Do not attempt to handle it by yourself. Do not hold extruding parts, such as the laundry loading door, to lift or move the product. The upper tray should be closed tightly before moving it.
- This product is heavy; it should be carried carefully by two people if a staircase is involved. The product may cause injury if it falls on you. Do not hit or drop the product while carrying it.
- Carry the product in an upright position.
- Make sure that the hoses and the power cable are not folded, pinched or crushed after the product has been fitted into place after installation or cleaning procedures.



1.5 INSTALLATION SAFETY

- Check the information on the manual and installation instructions to prepare the product for installation and make sure the electrical mains, the clean water mains and water outlet are suitable. If not, call a qualified electrician and plumber to have them make the necessary arrangements. These operations are the customer's responsibility.
- Check for any damage to the product before installing it. Do not install the product if it is damaged.
- Injuries may occur if hands are put into uncovered slots. Use plastic plugs to close the holes of the transportation safety bolts.
- Do not install or leave the product in locations where it may be exposed to external environment conditions.
- Do not install the product in locations where the temperature drops below 0°C.
- Do not place the product on a carpet or similar surface. It may create a fire hazard since it cannot receive air from underneath.
- Place the product on a hard, level surface and balance it with the adjustable feet.

- Connect the product to a grounding plug protected by a fuse suitable for the current ratings on the type label. Make sure the grounding is carried out by an expert electrician. Do not use the product without suitable grounding in compliance with local/national regulations.
- Plug the product into a socket with voltage and frequency ratings suitable to those indicated on the type label.
- Do not plug the product into loose, broken, dirty, greasy sockets or sockets that have come out of their housing or sockets with a risk of water contact.
- Use the new hose set provided with the product. Do not re-use old hose sets. Do not modify the hoses.
- Connect the water inlet hose directly to the water tap. The pressure from the tap should be minimum 0.1 MPa (1 bar) and maximum 1 MPa (10 bars). 10 to 80 liters of water per minute should run from the tap in order for the product to function properly. If the water pressure is above 1 MPa (10 bars), a pressure-reducing valve should be fitted. The maximum permissible temperature is 25°C.
- Fit the end of the water discharge hose to the dirty water discharge drain, the sink or the bathtub.
- Place the power cable and housings in locations that pose no risk of tripping.
- Do not install the product behind a door, a sliding door or in another location that will prevent the door from opening completely.
- If a drier is to be placed on the product, secure it with a suitable mounting apparatus obtained from the authorized service.
- There is a risk of contact with electrical parts when the upper tray is removed. Do not dismantle the upper tray of the product.
- Place the product at least 1 cm away from the edges of furniture.
- Make sure the room in which the installation is performed is adequately ventilated, as there may be a risk of undesirable gases emitted by the device, which could ignite other combustible substances in the room or interact with an open flame.



1.6 OPERATIONAL SAFETY

- When you are using the appliance, use only detergents, softeners and supplements suitable for washing machines.
- Do not use chemical solvents on the product. These materials present an explosion risk.
- Do not operate defective or damaged products. Unplug the product (or turn off the fuse it is connected to), turn off the water tap and call the authorized service.
- Do not place sources of ignition (burning candles, cigarettes, etc.) or sources of heat (irons, furnaces, ovens, etc.) on top of or near the product. Do not place inflammable/explosive materials near the product.
- Do not get onto the product.
- Unplug the product and turn off the tap if you will not be using the product for long periods.
- Detergent/maintenance materials may splash out of the detergent drawer if it is opened while the machine is in operation. Detergent coming into contact with your skin and eyes can be dangerous.
- Make sure pets do not climb inside the product. Check inside the product before use.
- Do not force open the locked loading door. The door will open once the washing is completed. If the door does not open, use the solutions for the “loading door does not open” error in the Troubleshooting section.
- Do not wash articles contaminated with gasoline, kerosene, benzene, reducers, alcohol or other inflammable or explosive materials and industrial chemicals.
- Do not directly use dry cleaning detergent and do not wash, rinse, spin or dry laundry contaminated with dry cleaning detergent.
- Do not place your hands into the rotating drum. Wait until the drum has stopped rotating.
- Do not place your hand or metal objects under the washing machine.
- When washing laundry at high temperatures, the discharged washing water may burn your skin upon contact, e.g. when the drain hose is connected to the sink. Do not touch the discharge water.
- Take the following precautions to prevent the formation of biofilm and unpleasant smell:
 - Make sure the room where the washing machine is placed is well ventilated.
 - Wipe the door gasket and loading door glass with a dry and clean cloth at the end of the program.

- The glass of the loading door will heat up when washing or drying at high temperatures. Therefore, do not allow (especially) children to touch the loading door glass while washing or drying.



1.7 MAINTENANCE AND CLEANING SAFETY

- Do not wash the product with pressure washers, by spraying vapor or water or by pouring water.
- Do not use sharp or abrasive tools to clean the product. Do not use household cleaners, soap, detergent, gas, gasoline, thinner, alcohol, varnish, etc. while cleaning.
- Cleaning agents containing solvents might emit noxious fumes (e.g. cleaning solvent). Do not use cleaning products containing solvents.
- There may be detergent residues in the detergent drawer when you open it for cleaning.
- Do not dismantle the filter of the discharge pump while the product is in operation.
- The temperature in the machine may rise up to 90°C. Clean the filter only after the water in the machine has cooled down, in order to avoid risk of burns.

2 IMPORTANT INSTRUCTIONS RELATING TO THE ENVIRONMENT

2.1 Compliance with WEEE Directive

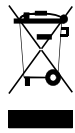

This product complies with the EU WEEE Directive (2012/19/EU). This product bears a classification symbol for waste from electrical and electronic equipment (WEEE).

This product has been manufactured with high quality parts and materials which can be reused and are suitable for recycling. At the end of its service life, do not dispose of the decommissioned product with normal domestic and other waste. Take it to a collection center for the recycling of electrical and electronic equipment. Please consult your local authorities to find out about these collection centers.

Compliance with RoHS Directive:



The product you have purchased complies with EU RoHS Directive (2011/65/EU). It does not contain any of the harmful or prohibited materials specified in the Directive.

2.2 Packaging Information

The product packaging materials are manufactured from recyclable materials in accordance with our National Environment Regulations. Do not dispose of the packaging materials with domestic or other waste. Take them to packaging material collection centers designated by local authorities.





































3 TECHNICAL SPECIFICATIONS

Supplier's name or commercial brand	Beko
Model name	B1WFM2721WEE
Washing capacity (cotton) (kg)	7
Drying capacity (cotton) (kg)	/
Maximum spin speed (cycle/min)	1200
Built-in	No
Height (cm)	85
Width (cm)	60
Depth (cm)	47,4
Single Water inlet/Double Water inlet	+ / -
Electrical connection (V/Hz)	220-240V~/50Hz
Total current (A)	10
Total power (W)	2000
Main model code	

 SUPPLIER'S NAME MODEL IDENTIFIER → (*)  	The model information as stored in the product database can be found by visiting the following website and searching for your model identifier (*) as displayed on the energy label. https://eprel.ec.europa.eu/
--	---

 The consumption values apply when the wireless network connection is turned off.

Symbols Table

											
Prewash	Fast	Fast +	Extra Rinse	Extra Water	Anti Crease	Pet Hair Removal	Steam	Night	Soaking	Rinse Hold	Stain Removal
											
Autodose	Liquid Detergent Selection	Softener Selection	Rinse	Spin + Drain	Drain	Temperature	Spin	No Spin	Tap Water (Cold)	No Water	Time Delay
											
Door Lock	Child Lock	On / Off	Start/ Pause	Soiling Level	Add Garment	Downloaded Program	Wash	OK (End)	Cancel	Anti Crease+	Full Time
											
Clean & Wear											

4 INSTALLATION



Please read the "Safety Instructions" section first!



Your washing machine automatically detects the amount of laundry when you select a program. While installing the product, calibration should be carried out before the first use to ensure that the laundry amount is detected with maximum accuracy. To do this, select the Drum Cleaning* program and cancel the spin function. Start the program without laundry. Wait for the program to finish, which will take about 15 minutes. *The program name may vary depending on the model. For appropriate program selection, review the program description section.

- Please contact the nearest Authorized Service for the installation of the appliance.
- Make sure that the installation and electrical connections of the product are performed by an authorized service agent. The Manufacturer shall not be held responsible for damages caused by operations performed by unauthorized persons.
- Preparation of the premises and electrical, tap water and waste water installations at the place of installation is the customer's responsibility.
- Make sure that the water inlet and discharge hoses and the power cable are not folded, pinched or crushed while pushing the product into place during installation or cleaning procedures.
- Prior to installation, visually check to see if the product has any defects. Do not install the product if it is damaged. Damaged products cause risks to your safety.

4.1 Appropriate Installation Location



Before carrying out any work on the machine, make sure to wear work gloves.

- Place the product on a hard, level floor. Do not place it on a carpet with high pile or other similar surfaces. Placing it on an improper floor can cause noise and vibration problems.
- Do not place the product on the power cable.
- Do not install the product in places where temperature may fall below 0°C. Freezing might damage your product.
- Leave a minimum space of 1 cm between the product and surrounding furniture.
- If you will install the product on a surface with steps, do not place it close to the edge.
- Do not place the product on a platform.
- Ensure there are no locked, sliding or hinged doors that may prevent the loading door from opening completely.
- Do not place heat sources such as cookers, irons, ovens, heaters etc. on the appliance and do not use them on the product.

4. 2 Removing Transportation Safety Bolts

1. Loosen all transportation safety bolts with an appropriate wrench until they turn freely.
2. Bend the inner part by pressing it at the grip areas and pull the part out.
3. Insert the plastic covers supplied in the User Manual bag into the holes on the rear panel.



WARNING

Remove the transportation safety bolts before operating the product. Otherwise, the product will get damaged.



WARNING

Keep the transportation safety bolts in a safe place to reuse when the product needs to be moved again in the future. Install the transportation safety bolts following the disassembly instructions in reverse order. Never move the product without the transportation safety bolts properly fixed in place.

4. 3 Connecting to Water Supply



WARNING

The water pressure required for the operation of the product is between 1-10 bars (0.1-1 MPa). To ensure the smooth operation of the machine, 10 - 80 liters of water per minute should be supplied from a fully opened tap. If the water pressure is higher, install a pressure reducing valve.



WARNING

Models with a single water inlet must not be connected to the hot water tap. In such a case the laundry will get damaged or the product will switch to protection mode and will not operate. Do not use old or used water inlet hoses on a new product. They may cause water leakage from your machine and stain your laundry.

1. Connect the special hose supplied with the product to the water inlet on the product.



WARNING

Make sure that the cold water connection is performed correctly during the installation of the product. Otherwise, your laundry may come out hot at the end of the wash cycle and may suffer wear.

2. Tighten all hose nuts by hand. Never use a tool when tightening the nuts.
3. Open the taps completely after making the hose connection to check for water leaks at the connection points. If any leak occurs, turn off the tap and remove the nut. Check the gasket and tighten the nut carefully again. In order to prevent water leaks and resultant damage, keep the taps closed when you do not use the product.



4. 4 Connecting the Drain Hose to the Drain Outlet

1. Attach the end of the drain hose directly to waste water drain outlet, washbasin or bathtub.

 Your house may be flooded if the water draining hose is disconnected during water draining. There is also a risk of burns due to the high washing temperatures. In order to prevent such situations and make sure that the product performs water intake and draining processes correctly, fix the drain hose securely.

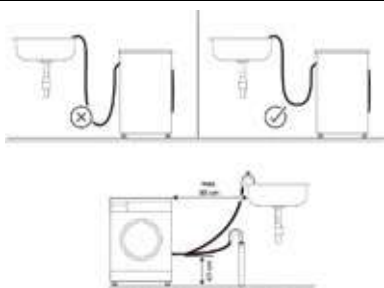

2. Connect the hose to a minimum height of 40 cm and a maximum height of 90 cm.
3. If the hose is placed on the floor (or at a maximum height of 40 cm from the floor) and then its height is increased, the discharging of water becomes difficult and laundry may come out very wet from the machine. You should therefore comply with the heights provided in the figure.
4. To prevent the waste water from going back into the product and to ensure easy drainage, do not immerse the end of the hose in the waste water and do not insert it more than 15 cm into the drain outlet. If it is too long, cut it.
5. The end of the hose should not be bent or stepped on and the hose must not be pinched between the drain and the product. Otherwise, water discharge issues may emerge.
6. If the hose is too short, extend it by adding an original extension hose. The overall length of the hose should not be greater than 3.2 m. To prevent water leaks, always use a suitable clamp to secure the connection between the

extension hose and the product drain hose so that it does not come off and cause leaks.

Notice: Appliance damage/damage to textiles.

If the end of the drain hose comes into contact with discharge water (water drained from the washing machine), this water can be sucked back into the washing machine and may damage the appliance or textiles.

Make sure that:

- There is no stopper in the sink drain.
- The end of the drain hose does not come into contact with discharge water.
- The sink drain is not partially clogged and there is a free flow of water.
- The drain hose is securely attached to the washbasin.

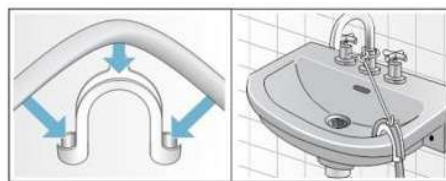

1. Do not twist, pull out or bend the drain hose.
2. Secure the drain hose to the drain pipe, washbasin, etc. by using a cable tie, to prevent it from being pushed out by the force of the water.

4. 5 Adjusting the Stands

 **WARNING** In order to ensure that the product operates silently and without vibration, it must stand level and be balanced on its feet. Ensure that the product is balanced by adjusting the feet. Otherwise, the product may move from its place and cause noise and vibration problems or cause damage by crushing.

1. Use the tool in the user manual bag to loosen the nuts on the feet in the direction of the arrow.
2. Adjust the feet until the product stands level and balanced. You can move the feet up by turning them counterclockwise and down by

EN/14 turning them clockwise.

3. Re-tighten all lock nuts with the tool in the direction of the arrow. You can move the nuts down by turning them counterclockwise and up by turning them clockwise.



4.6 Electrical Connection

Connect the product to a grounded outlet protected by a 13 A fuse. Our company shall not be liable for any damage caused by using the product without grounding according to local regulations.

- The connection must comply with national regulations.
- The electrical connection cable infrastructure of the product must be adequate and suitable for product requirements. It is recommended that you use a Ground Fault Circuit Breaker (GFCI).
- The power cable plug must be within easy reach after installation.
- If the current supply to the fuse or breaker in the house is less than 13 amps, have a qualified electrician install a 13 amp supply.
- The voltage specified in the “Technical specifications” section must be equal to your mains voltage.
- Do not make connections via extension cables or multi-plugs. Overheating and burning may occur due to the connecting cable.

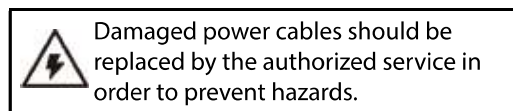

Important

Fitting a different plug:

As the colors of the wires in the mains lead of this appliance may not correspond with the colored markings identifying the terminals on your plug, proceed as follows:

1. Connect the green-yellow or green (earth) wire to the terminal in the plug marked ‘E’ or with the symbol f or colored green and yellow or green.
2. Connect the blue (neutral) wire to the terminal in the plug marked ‘N’ or colored black.
3. Connect the brown (live) wire to the terminal in the plug marked ‘L’ or colored red.

With alternative plugs a 13 A fuse must be fitted either in the plug or adapter or in the main fuse box. If in doubt contact a qualified electrician.

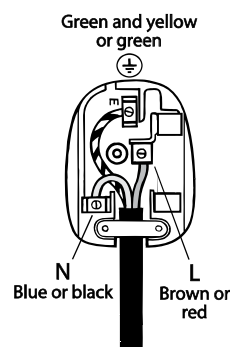

4.7 Handling the Product

1. Unplug the product before handling it.
2. Disconnect the water outlet and water mains connections.
3. Drain any water that remains in the product. See Draining Remaining Water and Cleaning the Pump Filter.
4. Install the transportation safety bolts following the disassembly instructions in reverse order. See Removing the Transportation Safety Bolts.



Never carry the product without the transportation safety bolts properly attached! Your product is too heavy to be carried by one person. Your product should be carried by two people and care needs to be taken on the stairs as it is a heavy product. The product may cause injury if it falls on you. The packaging materials are dangerous for children. Keep packaging materials in a safe place out of the reach of children.

5 PRELIMINARY PREPARATION



Please read the "Safety Instructions" section first.

5.1 Sorting Laundry

- Sort laundry according to type of fabric, color and degree of soiling and allowable water temperature.
- Always follow the instructions on the garment care labels.

5.2 Preparing Laundry for Washing

- Laundry items with metal attachments such as underwires, belt buckles or metal buttons will damage the product. Remove the metal pieces or wash the clothes after putting them in a laundry bag or pillow case.
- Empty all pockets, removing objects such as coins, pens and paper clips. Turn pockets inside out and brush. Such objects may damage the product or cause noise problems.
- Put small-sized garments such as baby socks and nylon stockings in a laundry bag or pillow case.
- Put curtains in without compressing them. Remove curtain attachment items. Curtain attachment items may cause pulling and tearing on the curtain.
- Fasten zippers, sew loose buttons and mend rips and tears.
- Wash "Machine washable" or "Hand washable" labeled products only with the appropriate program. Dry these types of clothes by hanging them or laying them flat. Do not dry them in the machine.
- Do not wash colors and whites together. New, dark-colored cottons release a lot of dye. Wash them separately.
- Only use dyes / color changing agents and descalers suitable for washing machines. Always follow the instructions on the packaging.

- Tough stains must be treated properly before washing. If you are not sure, check with a dry cleaner.
- Wash trousers and delicate laundry turned inside out.
- Laundry that is highly soiled with materials such as flour, lime dust, milk powder, etc. must be shaken and superficially cleaned before the laundry is placed inside the product. Such dust and powder on the laundry may build up on the inner parts of the product in time and can cause damage.
- Before washing angora wool articles, place them in the freezer section of the refrigerator for a few hours. This will reduce pilling.

5.3 Tips for Energy and Water Saving

The following information will help you use the product in an ecological and energy/water-efficient manner.

- Operate the product with the highest load capacity allowed for the program you have selected, but do not overload it. See "Table of wash cycles".
- Follow the temperature instructions on the detergent packaging.
- Wash lightly soiled laundry at low temperatures.
- Use faster programs for small quantities of lightly soiled laundry.
- Do not use prewash and high temperatures for laundry that is not heavily soiled or stained.
- If you plan to dry your laundry in a dryer, select the highest spin speed recommended during the washing process.
- Do not use more detergent than the amount recommended on the detergent packaging.

5.4 Start-up

Before starting to use the product, make sure you follow the instructions described in sections "Important Instructions Relating to the Environment" and "Installation". To prepare the product for washing laundry, first run the Drum Cleaning program.

If this program is not available in your product, apply the method which is described in section "Cleaning the loading door and the drum".



 Use an anti-limescale product suitable for washing machines. Some water remains in the product due to the quality control processes in the production. It is not harmful for the product.

5.5 Loading the Laundry

1. Open the loading door.
2. Loosely place the laundry items inside the product.
3. Close the loading door by pushing it until you hear a locking sound. Ensure that no items are caught in the door. The loading door stays locked while a program is running. The door lock will open a few minutes after the wash program has ended. Then you can open the loading door. If the door does not open, apply the solutions provided for the "Loading door cannot be opened" error in the Troubleshooting section.

5.6 Correct Load Capacity

The maximum load capacity depends on the type of laundry, the degree of soiling and the desired wash program. The product automatically adjusts the water amount according to the weight of the laundry placed inside it.



Follow the instructions in "Table of wash cycles".

If the appliance is overloaded, the product's washing performance will diminish. Noise and vibration problems may also occur.

Bathrobe: 1200 g
Bedding: 700 g
Sheet: 500 g
Pillow Case: 200 g
Tablecloth: 250 g
Negligee/Pyjamas: 200 g
Lingerie: 100 g
Shirts: 200 g
Blouse: 100 g
Towel: 200 g



The loading door stays locked while a program is running. The door lock will open once the program is completed. If the inner part of the machine is very hot at the end of the program, the loading door will not open until the temperature drops. If the door does not open, apply the solutions provided for the "Loading door cannot be opened" error in the Troubleshooting section.



WARNING

If the laundry is placed incorrectly, noise and vibration problems may occur in the machine.

5.7 Using Detergent and Softener



WARNING

Read the manufacturer instructions on the packaging when using detergents, softeners, starch, bleach, decolorants and anti-limescale products and follow the dosage information provided. Use a measuring cup, if any.

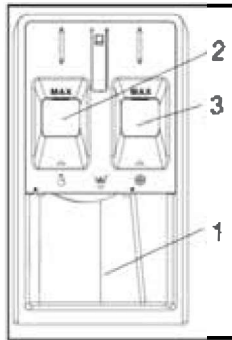

The detergent drawer comprises three compartments:

(1) Powder detergent

(2) Liquid detergent

Liquid detergent must not exceed the "MAX" level.

(3) Additives (softener, etc.)

Fabric softener must not exceed the "MAX" level.

Detergent, Softener and Other Cleaning Agents

- Add detergent and softener before starting the wash program.
- Do not leave the detergent drawer open when the wash program is on.

Choosing the Detergent Type

The detergent type to be used depends on the wash program, fabric type and color.

- Use different detergents for colored and white laundry.
- Wash delicate garments only with special detergents (liquid detergent, wool shampoo, etc.) intended solely for delicate clothes and at recommended programs.
- When washing dark-colored clothes and quilts, it is recommended that you use liquid detergent.
- Wash woolsens using recommended programs with special detergent made specifically for woolsens.
- Please review the program descriptions for programs recommended for different textiles.
- All recommendations on detergents are valid for selectable program temperature ranges.



Only detergents, softeners and additives suitable for washing machines should be used. Do not use hand-washing powder.

Adjusting the Detergent Amount

The amount of detergent depends on the amount of laundry, how soiled it is and the hardness of the water.

- Do not exceed the recommended dosages on the detergent packaging in order to eliminate excessive foam and poor rinsing problems, to save money and protect the environment.
- Use smaller amounts of detergent for fewer articles or less soiled laundry.

Using Softeners

Put the softener in the softener compartment of the detergent drawer.

- Do not exceed the (>max<) level sign in the softener compartment.
- If the softener is not fluid, dilute with water before placing it in the softener compartment.

**WARNING**

Do not use liquid detergents or other materials with cleaning properties unless they are intended for use in washing machines for softening laundry.

Using Gel and Tablet Detergents

- If the detergent is liquid and there is no liquid detergent compartment in your product, place the gel detergent in the main washing detergent compartment before the first water intake. If your product has a liquid detergent compartment, fill the compartment with detergent before starting the program.
- If the gel detergent is not fluid or is in a liquid capsule tablet, place it directly inside the drum before washing.
- When you use tablet or gel detergents, do not select the prewash function.

Using Starch

- Put the liquid starch, powder starch or fabric dye in the softener compartment.
- Do not use softener and starch in the same wash program simultaneously.
- Wipe the inside of the product with a clean, damp cloth after using starch.

Using Anti-Limescale Products

- When their use is necessary, use only anti-limescale products for washing machines.

Using Anti-Limescale Products

- Select a program with prewashing and add bleach at the start of prewash. Do not put detergent in the pre-wash compartment. As an alternative, select a program with additional rinsing and add the bleach while the product is channeling water to the detergent compartment in the first rinsing step.
- Do not mix bleach and detergent together.
- As bleach may cause skin irritation, use only small amounts (1/2 tea cups - approximately 50 ml) and rinse the laundry well.
- Do not pour bleach directly onto the laundry.
- Do not use bleach for colored clothes.
- Select a low-temperature program when using oxygen-based decolorants.
- Oxygen-based decolorants can be used together with detergents. However, if the product does not have the same viscosity as the detergent, first place the detergent in compartment no. "2" of the detergent drawer and wait for the product to rinse away the detergent during water intake. Add the decolorant to the same compartment while the machine continues taking in water.

5. 8 Tips for Efficient Washing

		Clothes			
		Light Colors and Whites	Colors	Black/ Dark Colors	Delicates/ Woolens/Silks
		(Recommended temperature range based on soiling level: 40-90°C)	(Recommended temperature range based on soiling level: cool - 40°C)	(Recommended temperature range based on soiling level: cool - 40°C)	(Recommended temperature range based on soiling level: cool - 30°C)
Soiling Level	Heavily Soiled (difficult stains such as grass, coffee, fruit and blood)	It may be necessary to pre-treat the stains or do a prewash. Powder and liquid detergents suitable for whites can be used at dosages recommended for heavily soiled clothes. It is recommended that you use powder detergents to clean clay and soil stains and bleach-sensitive stains.	Powder and liquid detergents suitable for colors can be used at dosages recommended for heavily soiled clothes. It is recommended that you use powder detergents to clean clay and soil stains and bleach-sensitive stains. Detergents that do not contain decolorants should be used.	Liquid detergents suitable for colors and black/dark colors can be used at dosages recommended for heavily soiled clothes.	It is preferable to use liquid detergents suitable for delicate clothes. Woolen and silk clothes must be washed with special woolen detergents.
	Normally Soiled (for example, stains caused by body contact on collars and cuffs)	Powder and liquid detergents suitable for whites can be used at dosages recommended for normally soiled clothes.	Powder and liquid detergents suitable for colors can be used at dosages recommended for normally soiled clothes. Detergents that do not contain decolorants should be used.	Liquid detergents suitable for colors and black/dark colors can be used at doses recommended for moderately soiled clothes.	It is preferable to use liquid detergents suitable for delicate clothes. Woolen and silk clothes must be washed with special woolen detergents.
	Lightly Soiled (no visible stains)	Powder and liquid detergents suitable for whites can be used at dosages recommended for lightly soiled clothes.	Powder and liquid detergents suitable for colors can be used at dosages recommended for lightly soiled clothes. Detergents that do not contain decolorants should be used.	Liquid detergents suitable for colors and black/dark colors can be used at doses recommended for lightly soiled clothes.	It is preferable to use liquid detergents suitable for delicate clothes. Woolen and silk clothes must be washed with special woolen detergents.

5.9 Displayed Program Duration

You can view the program duration on the display of your machine while selecting a program. While the program is running, its duration is automatically adjusted depending on factors such as the amount of laundry in the machine, foaming, unbalanced load conditions, power supply fluctuations, water pressure and program settings.

SPECIAL CASE: At the start of the Cotton and Eco Cotton programs, the display shows the duration for half load, the most common use case. Once the program starts, after 20-25 minutes the actual load is detected by the machine. If the detected load is heavier than half load, the wash cycle will be adjusted accordingly and program duration will increase automatically. The new program duration will be shown on the display.

6 OPERATING THE PRODUCT



Please read the "Safety Instructions" section first!

6.1 Control Panel

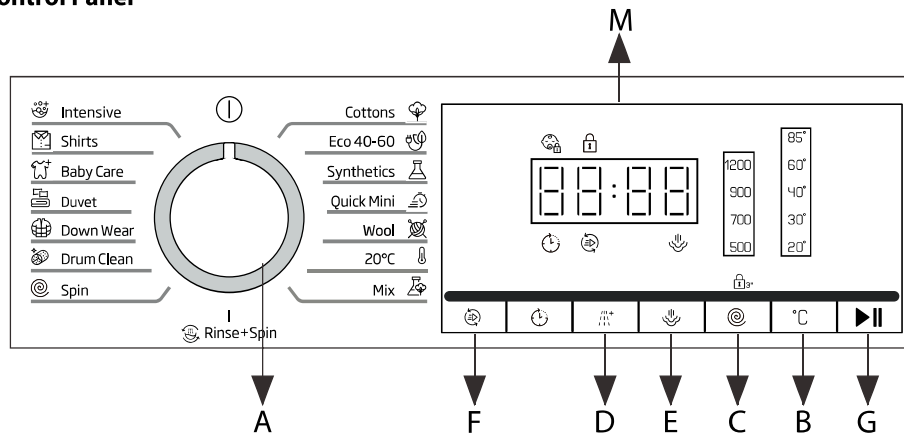

A---WASH CYCLE SELECTOR knob: Used to set the desired wash cycle (see "Table of wash cycles").

- **OFF** position **1**: Turn the wash cycle selector knob to the "1" symbol to switch the machine off. If the machine is switched off during a wash cycle, the wash cycle will be canceled.

B---TEMPERATURE button: Press to change the water temperature for the current cycle. There are five temperature values on the display. When a temperature value is selected, the corresponding temperature value appears on the digital display.

C---SPIN button: Press to change the spin speed for the current cycle. There are five spin speed values on display. When a spin speed is selected, the corresponding spin speed value appears on the digital display.

- **CHILD LOCK**  function: When the cycle is running, long press the **SPIN** button for 3 seconds to set or cancel the **Child lock** function. For a detailed description, see → Various functions.

- **Canceling the buzzer:** Press and hold the **SPIN** button and **EasyStart** button together at the same time for at least 3

seconds, you can turn off the buzzer that sounds during the washing cycle running.

For a detailed description, see → Various functions.

D---RINSE button: Press to change the rinse count for the current cycle. The changed rinse count appears on the digital display.

ENDING INfunction: Press and hold the **RINSE** button for 3 seconds before the program runs to set the "DELAY END" function. The "DELAY END" function of some programs is limited.

For a detailed description, see → Various functions.

E-STEAM button: Press to set the **STEAM** Wash cycle.

For a detailed description, see → Various functions.

F---EasyStart button: Press to set the **Easy Start** wash cycle.

For a detailed description, see → Various functions.

G-START/PAUSE  button: Long press the button to start or pause a wash cycle.

• Adding clothes when the program is running:

When the cycle has begun, you can pause the wash cycle by long pressing the button again. If the **DOOR LOCK** indicator light  is off, the

door may be opened. You can add or take out laundry. To start the wash cycle from the point at which it was interrupted, press the button again. For a detailed description, see → Various cycles and functions.

6.2 Symbols on the Display

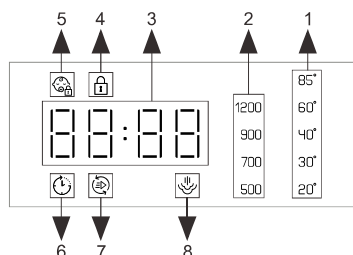

1- Temperature Indicator

When a program is selected, the default temperature value indicator light of this program will be lit on the display. You can change the temperature value by pressing the TEMP. button. There are five temperature value indicator lights on the display. When a temperature value is selected, the corresponding temperature value indicator light will be lit on the display. If all temperature value indicator lights are off, it indicates the appliance is using only cold water without utilizing the heater in this program.

2- Spin Speed Indicator

When a program is selected, the default spinning speed value indicator light for this program will be lit on the display. You can change the spinning speed value by pressing the SPEED button. There are five spinning speed value indicator lights on the display. When a spinning speed value is selected, the corresponding indicator light will be lit on the display. If all spinning speed indicator lights are off, it indicates that the appliance does not spin after the final drain process in this program.

3- Duration Indicator

When a program is selected, the default spinning speed value. Remaining time of the wash cycle:



Delay end time:



Drying time:



Rinse count:



Fault code



4- Door Lock Indicator

The lit indicator light indicates that the door is locked. To prevent any damage, wait until the indicator light turns off before opening the door. To open the door while a cycle is in progress, press the START/PAUSE button. If the DOOR LOCK indicator light is off, the door may be opened.

5- Child Lock Indicator

The lit indicator light indicates that the CHILD LOCK function is activated, and the control panel is locked.

6- Delayed End Indicator

The lit indicator light indicates that the DELAY END function is activated. The countdown to the end of the selected wash cycle will appear on the digital display.

7- EasyStart Function Indicator

The lit indicator light indicates that the EASYSTART wash program is selected.

8- Steam Indicator

When the indicator light is lit, it means that the steam function has been set.

6.3 Preparing the laundry



Damage to the appliance/fabric: foreign objects (e.g. coins, paper-clips, needles or nails) may damage your laundry or components in the appliance. Therefore, follow these tips when preparing your laundry.

- Remove any loose items or metal objects such as safety pins, paper clips, etc. from the laundry.

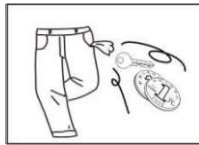

- Brush sand, coins, etc. out of pocket and cuffs.

- Close zips and button up cushion covers, duvet covers, etc.

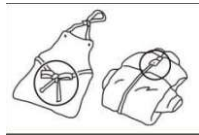

- Remove curtain runners, or secure them in a net bag.

- Particularly delicate items or smaller items, such as baby socks or handkerchiefs should only be washed in a net bag or pillow case.

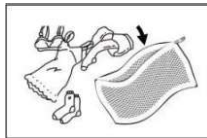

- Some items are best turned inside out. These included knitwear, trousers, T-shirts and sweat-shirts.



- Make sure that wire-cup bras are machine washable.



Make sure you put wire-cup bras in a pillow case that can be securely closed with a zip or button. If the wire works its way out of the cup it may fall through the holes of the drum and cause extensive damage.

6.4 Sorting the laundry by color and degree of soiling

Sort laundry items according to color, degree of soiling and recommended wash temperature range.

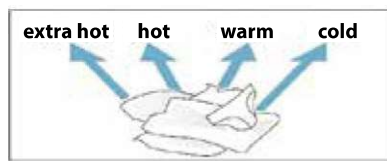

- Clothing items can become discolored.
- Never wash new multi-colored items together with other items.
- Wash white items separately from colored items, otherwise the white items may become gray.

6.5 Degree of soiling

- Light soiling
No visible soiling or stains, but may have absorbed some odor. This could include light-weight summer clothes such as T-shirts, shirts, or blouses worn only once. Also to freshen bed linen or guest towels.
- Normal soiling
Visible soiling and/or a few light stains. This could include clothing such as T-shirts, shirts, or blouses that have been sweated in or worn several times. Also tea towels, hand towels or bed linen used for up to one week or more, or curtains without stains that have not been washed for up to a half year.
- Heavy soiling
Visible soiling and stains. This could include kitchen towels, fabric napkins, baby bibs, children's outer clothing or football jerseys and shirts stained with grass or dirt. It could also include working clothes such as overalls and jeans or other clothing worn for outside work and activities.

6.6 Sorting laundry according to their care label specifications

The symbols on the labels of your garments will help you choose the most suitable wash program and the right temperature, wash cycles and ironing methods. Don't forget to have a look at these useful indications!

 Wash Type	 Machine wash, normal/cotton	 Machine wash, permanent press	 Machine wash, delicate/gentle	 Hand wash only	 Do not wash	 Do not wring
 Water Temp.	 Water temperature 30°C	 Water temperature 40°C	 Water temperature 50°C	 Water temperature 60°C	 Water temperature 70°C	 Water temperature 95°C
 Bleach	 Any bleach	 Non-chlorine bleach	 Chlorine bleach	 Do not bleach		
 Tumble Dry Type	 Normal / Cotton Heavy duty	 Permanent Press / Wrinkle resistant	 Delicate / Gentle	 Do not tumble dry		
 Tumble Dry Temp.	 High heat	 Medium heat	 Low heat	 No heat		
 Dry Type	 Hang to dry	 Drip dry	 Dry flat	 Dry in the shade		
 Iron	 High heat	 Medium heat	 Low heat	 Do not iron		
 Dry Clean	 Any solvent	 Perchloroethylene solvent	 Petroleum solvent	 Do not dry clean		

6.7 Table of wash cycles

Max load 7 Kg Power consumption in off-mode 0.5 W / in left-on mode 8.0 W					Detergents and additives		Recommended detergent		Residual dampness % (*)	Energy consumption kWh	Total water lt	Laundry temperature °C	
Program	Temperatures		Max. spin speed (rpm)	Max load (kg)	Duration (h : m)	Main wash	Softener	Powder					Liquid
	Setting	Range											
Mix	60 °C	☼-60 °C	1200	7.0	00:52	●	○	✓	✓	---	---	---	
Cottons	60 °C	☼-60 °C	1200	7.0	00:57	●	○	✓	✓	---	---	---	
Intensive	85 °C	60 °C-85 °C	1200	3.0	02:07	●	○	✓	✓	---	---	---	
Wool	40 °C	☼-40 °C	700	1.0	00:50	●	○	✓	✓	---	---	---	
Baby Care	85 °C	☼-85 °C	1200	5.0	01:23	●	○	✓	✓	---	---	---	
Shirts	60 °C	☼-60 °C	900	3.0	00:55	●	○	✓	✓	---	---	---	
Duvet	60 °C	☼-60 °C	1200	6.0	01:19	●	○	✓	✓	---	---	---	
Eco 40-60	40 °C	40 °C	1200	7.0	03:12	●	○	✓	✓	69	0,675	55	35
			1200	3.5	02:23	●	○	✓	✓		0,380	40	30
			1200	2.0	02:27	●	○	✓	✓		0,195	30	25
20°C	30 °C	☼-30 °C	900	2.0	00:39	●	○	✓	✓	---	---	---	
Quick Mini	40 °C	☼-40 °C	900	1.0	00:15	●	○	✓	✓	---	---	---	
Synthetics	60 °C	☼-60 °C	900	5.0	01:17	●	○	✓	✓	---	---	---	
Down Wear	40 °C	☼-40 °C	900	2.0	01:43	●	○	✓	✓	---	---	---	
Spin	---	---	1200	7.0	00:08	---	---	---	---	---	---	---	
Rinse+Spin	---	---	1200	7.0	00:13	---	○	---	✓	---	---	---	
Drum Cleaning	85 °C	85 °C	700	---	02:15	○	○	✓	✓	---	---	---	

✓ = gel/liquid detergent ✓ = powder detergent ○ = dosing optional --- = NO ● = dosing required

• When using liquid detergent, it is not recommended that you activate the time delay.

• We recommend using: Washing powder 20°C to 80°C

Wool detergent 20°C to 40°C

• Please follow the dosage recommendation on the powder or liquid detergent package.

This data may differ in your home due to changing conditions in inlet water temperature, water pressure etc. Approximate program duration values refer to the default setting of the programs, without options. The values given for programs other than the Eco 40-60 program are indicative only.

Eco 40-60 - Test wash cycle in compliance with EU Ecodesign regulation 2019/2014. The most efficient program in terms of energy and water consumption for washing normally soiled cotton laundry.

Note: spin speeds shown on the display can differ slightly from the speeds stated in the table.

For all Test Institutes

Long wash cycle for cotton: set the **Cottons** wash cycle with a temperature of 40°C.

* After program end and spin with maximum selectable spin speed, in default program setting.

6.8 Programs

Mix

For washing lightly to normally soiled mixed loads of cotton and synthetic fabrics, white and colored items together.

Cottons

For everyday items of cotton, linen and cotton blends.

Intensive

For clothes that need removal of mites and allergens.

Wool

For machine washable wool and wool blend clothes.

Baby Care

A cycle designed for dirt typical of children's garments; effectively removes any traces of residual detergent.

Shirts

For shirts and women's blouses.

Duvet

For large sturdy fabrics like denim, heavy cotton, durable trousers, duvet, jeans and bedspreads.

Eco 40-60

For washing normally soiled cotton garments washable at 40°C or 60°C, together in the same cycle.

This is the standard cotton program and the most efficient in terms of water and energy consumption.

20°C

For washing lightly soiled cotton garments, at a temperature of 20°C.

Quick Mini

For a small amount or lightly soiled garments that you want to wash quickly.

Synthetics

Suitable for mixed washing of cotton, linen and chemi fibre fabric.

Down Wear

For machine washable down jackets.

Rinse+Spin

Combines a rinse and spin for loads requiring an additional rinse cycle. Also used for loads that require rinsing only.

Spin

This cycle uses a spin to shorten drying times for heavy fabrics or special-care items washed by hand.

Drum Cleaning

Cleans the drum by removing dirt and bacteria. Make sure the drum is empty.

6.9 Special wash cycles

Baby care: a cycle designed for dirt typical of children's garments; it effectively removes any traces of residual detergent.

Down jackets: a cycle for washing single downs (weighing no more than 2 kg), cushions or clothes padded with goose down such as puffer jackets. When using this special wash cycle we recommend that the down items be placed in the drum with their edges folded inwards (see figure) and that no more than 3/4 of the total volume of the drum is used. To achieve the best results we recommend a liquid detergent, placed inside the detergent dispenser drawer.

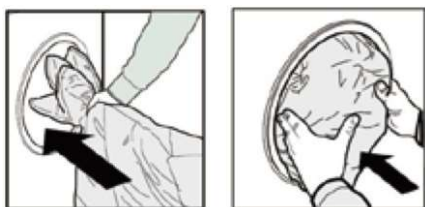

6.10 Various functions

Child lock





1. Setting the child lock function can avoid misoperation by children and external interference in the wash procedure.
2. During operation, long press the SPIN button for 3 seconds to set or cancel the child lock function.
3. After the child lock function is set, the child lock indicator light  comes on. The door cannot be opened, the control panel is locked and all buttons are deactivated, as is the wash cycle selector knob (unless it is turned to the symbol "⓪"). You can only turn off the machine by turning the wash cycle selector knob. When the wash cycle selector knob is under the "⓪" symbol, the machine will switch off and stop running. If the machine is switched off, the child lock function will be canceled.
4. After the child lock function is set, you can switch off the machine by turning the wash cycle selector knob. When the machine is turned on again, the machine directly runs the program before turning off the machine.

EasyStart

How to use the EasyStart function:

1. If the washing machine is off, press and hold the EasyStart button for 3 seconds to start the program immediately, and the M area will light up. EasyStart can be activated only within a certain period of time after switching off the appliance, depending on the previous conditions.
2. If the washing machine is on, press and hold the EasyStart button for 3 seconds to run the program directly, and the M area will light up. EasyStart always starts by executing a detection routine: at the beginning of the program, the machine calculates the weight of the laundry to guarantee the right performance.

How does it work?

1. Load the laundry (cotton and/or synthetic garments) and close the door.
2. Pour the detergent and any additives.
3. Start the cycle by pressing and holding the EasyStart button for 3 seconds. The relevant indicator light will turn green and the door will lock (the  symbol lights up).
N.B.: starting the wash cycle with the EasyStart button activates an automatic non-customisable cycle recommended for cotton and synthetic garments. This cycle does not allow for setting any additional options.
To open the door while an automatic cycle is running, press the START/PAUSE  button; if the locked door symbol  is off, the door may be opened. Press the START/PAUSE  button again to restart the cycle from the point at which it was interrupted.
4. At the end of the wash cycle, the word END will appear on the display.

Steam

This option enhances washing performance by generating steam during the wash cycle to remove any bacteria from the fibers, which are treated at the same time. Place the laundry in the drum, choose a compatible program and select Steam. ! The steam generated while the washing machine is running may cause the door to become fog.

Adding clothes when the program is running

When the program is running, long press the START/PAUSE ►|| button to pause the machine. When the DOOR lock indicator light goes out, the door can be opened and you can add or take out laundry. After the operation is completed, close the door, long press the START/PAUSE ►|| button again. The machine will resume running from the point at which the cycle was interrupted.



NOTICE

If the water level or water temperature in the drum is too high, the door lock indicator light  comes on, the door cannot be opened and you cannot add or take out clothes when the program is running.

Canceling the buzzer

Press and hold the SPIN button and EasyStart button together at the same time for at least 3 seconds. You can turn off the buzzer that sounds when the wash cycle is running.

- To activate the buzzer setting, perform the same operation as for canceling. The buzzer setting is activated after one beep.

Load balancing system

The appliance has an automatic detection system for uneven loads. If the clothes are unevenly distributed at the start of the spin cycle, the appliance will level out and adjust the clothes until they are evenly distributed before spinning. If the clothes cannot be evenly distributed within the specified time, the appliance will not spin in order to avoid severe vibration of the machine. Check to see if the clothes are knotted or entangled, and select the "spin" program again after rearranging the clothes. When washing a small load, such as a pair of jeans, a sweater, a bath towel, etc., the machine may not perform the spin process due to the balance protection. Please wash large and small garments together when possible, to make it easier for the clothes to untangle and to complete the spin process smoothly.



NOTICE

Due to the different laundry types and materials, the automatic adjustment and balance feature may adjust the clothes several times, thus prolonging the spin time. This is a normal phenomenon, not a machine failure.

Downlight

- The downlight is always on during program or function setting.
- When the program is suspended, the downlight can be lit by opening the machine door.
- When the program is running, the downlight will automatically light up with every change of washing stage.
- Touching any button other than the power button can also illuminate the downlight.

6.11 How to use the appliance

Before loading your first laundry load

Your new appliance has been tested before leaving the factory. This process involves running various wash cycles. As a result, a small amount of water may remain in the tub and drainage system. Run a Drum Cleaning cycle with no laundry and no detergent to clean the system before your first laundry load.

Daily use

Preparing the laundry

EMPTY POCKETS

- Coins, paper clips, etc. could damage the load and the washing machine components.
- Tissues will break down during the wash cycle and the fragments will have to be subsequently removed by hand.

CLOSE ALL ZIPPERS, BUTTONS AND HOOKS. TIE UP ALL RIBBONS OR BELTS

- Insert the smaller garments (e.g. nylon hosiery, belts, etc.) and garments with hooks (e.g. bras) into a fabric bag or a pillowcase with zipper. Remove any rings from curtains, or else place the curtains inside a fabric bag together with the rings.

FABRIC TYPE/SYMBOL ON THE WASH LABEL

- Cottons, mixed fibers, easy care/synthetics, wool, hand wash items.
- Color
Separate colored and white items. Wash new colored articles separately.
- Size
Wash items of different sizes in the same wash load, to improve washing efficiency and distribution of the articles in the drum.
- Delicates
Wash delicate items separately; they require gentle treatment.

How to use the appliance

1. Loading laundry
Open the door and load the laundry. Load the articles one at a time loosely into the drum, without overfilling it. Observe the load sizes given in the "Table of wash cycles". Overloading the machine will yield unsatisfactory washing results and creased laundry.
 2. Closing the door
Make sure that no laundry gets stuck between the door glass and the rubber seal. The door will click shut when closed correctly.
 3. Opening the tap
Make sure that the appliance is connected to the water mains. Open the tap.
 4. Setting the desired program
Select the desired program with the WASH CYCLE SELECTOR knob. The duration of the wash cycle is shown on the display. The washing machine automatically displays the default temperature and spin speed settings possible for the selected program. You can adjust the temperature and/or spin speed setting with the relevant buttons.
- Changing temperature
Press the TEMP button to progressively lower the temperature setting until cold wash has been set (all temperature value indicator lights go out on the display). Pressing the button again sets the highest possible setting.
 - Changing spin speed
Press the SPEED button to progressively decrease the spin speed until the spin cycle is

turned off (all spin speed value indicator lights go out on the display). Pressing the button again sets the highest possible setting.

- Selecting options
Press the button(s) to select the desired option; the corresponding option indicator light comes on. Press the button(s) again to cancel the option. The corresponding option indicator light goes out.

 If the selected option is incompatible with the program set, the incompatibility will be signaled by a buzzer and the corresponding option indicator light will flash.

 If the selected option is incompatible with another previously set option, only the most recent selection will remain active.

5. Adding detergent
Pull out the detergent (and additives/softener) dispenser. The compartments are as described below.

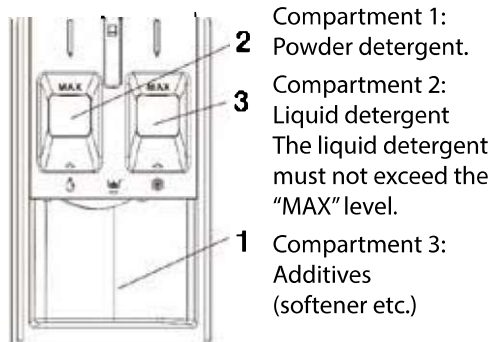

The fabric softener must not exceed the "MAX" level.

Observe the dosing recommendations on the detergent pack. Correct dosing of detergent/additives is important, because:

- It optimizes the cleaning result.
- It prevents irritating residues of surplus detergent in your laundry.

- It saves money by preventing the waste of surplus detergent.
- It protects the washing machine by preventing calcification of components.
- It protects the environment by avoiding unnecessary environmental burdens.



Do not use hand washing detergents because these create too much foam.



Use powder detergents for white cotton garments, for pre-washing and for washing at temperatures over 60°C.



Follow the instructions on the detergent packaging.

6. Delaying the end of a program

- To set a program to end at a later time, see the section "control panel/DELAY END".

7. Starting a program

- Press the START/PAUSE ►|| button. The relative indicator light comes on, the door locks and the DOOR LOCK indicator light  comes on.
- To avoid overflow, do not open the detergent dispenser while a program is running.
- The remaining program duration can vary. Factors such as an unbalanced wash load or foam formation can influence the program duration.

8. Changing the settings of a program while it is running. You can change the settings while a program is still running. The changes will be applied, provided the respective program phase has not finished yet.

To change the settings of a program while it is running:

- Press the START/PAUSE ►|| button to put the active program on pause.

- Change the settings as desired.
- Press the START/PAUSE ►|| button again to continue the program.

If you change the program, do not add detergent for the new program.

To prevent an active program from being changed by accident (for instance by children), use the CHILD lock function (see section "control panel / SPIN").



To pause a running program and open the door, press the START/PAUSE ►|| button. If the water level and/or temperature in the drum are/is not too high, the DOOR LOCK indicator light  turns off. You can open the door, for example to add more laundry, or to remove laundry loaded by mistake. Press the START/PAUSE ►|| button again to proceed with the program.

9. Canceling a program while it is running:

- Turn the wash cycle selector knob to the "ⓘ" symbol to turn off the appliance.
- If the water level and/or temperature are/is low enough, the door is unlocked and can be opened.
- The door remains locked if the water level in the drum is too high. To unlock the door, first turn the wash cycle selector knob to select the spin program, then press the SPIN button to turn the spin program off (all spin speed indicator lights go out on the display).
- Press the START/PAUSE ►|| button to run the spin program. The water is pumped out from the drum during the cycle. The door unlocks at the end of the program.

10. Switch off the appliance at the end of the program.

- At the end of the cycle, the message "End" is shown on the digital display.
- The door can only be opened when the DOOR LOCK indicator light  goes out.

- Check that the DOOR LOCK indicator light  is off, then open the door and take out the laundry.
- Turn the wash cycle selector knob to the “” symbol to turn off the appliance.
- Turn off the tap.

Program settings made before the machine entered standby mode may have been cleared. Make sure program settings are correct before starting the washing cycle. Adjust your settings again if necessary. This is not an error.

Leave the door ajar to let the interior of the appliance dry.

6.12 Canceling a Program

The program is canceled when the wash cycle selector knob is turned to a different program or the machine is turned off and on again using the wash cycle selector knob.

 If you turn the wash cycle selector knob when the Child Lock is enabled, the program will not be canceled. You should cancel the Child Lock first.

If you want to open the loading door after canceling the program but you cannot do so because the water level in the machine is above the loading door baseline, turn the wash cycle selector knob to Spin+Drain program and drain the water in the machine.

6.13 Program End

The End symbol appears on the display when the program is completed. The completed program steps will be displayed if you press any button.

Standby Mode

Your machine has a “Standby Mode” feature. After turning the machine on with the On/Off button, if no program is started or no other action is taken during the selection phase, or if no action is performed within approximately 10 minutes after the selected program is over, the machine automatically switches to energy saving mode. In addition, if your product has a display that shows the program time, this display is completely turned off. If you turn the wash cycle selector knob, the lights are illuminated and the screen will turn on again.

7 MAINTENANCE AND CLEANING



Please read the "Safety Instructions" section first!

Cleaning your product at regular intervals extends its service life and reduces commonly experienced problems.

7.1 Cleaning the Detergent Drawer

Clean the detergent drawer at regular intervals (once every 4 to 5 washes) as mentioned below to prevent accumulation of powder detergent. If there is a buildup of residual detergent or additives, or if the softener compartment is not rinsed out well enough, it may be helpful to clean the dispenser.

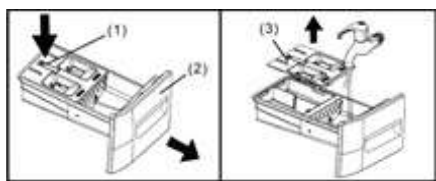

1. Open the detergent dispenser tray fully. Press down on the drawer catch (1) and pull the tray (2) from the appliance housing.
2. Remove the liquid detergent cover (3) by grasping it and pulling it upwards from the detergent dispenser tray.
3. Clean the liquid detergent cover and the detergent dispenser tray by holding it under running water. Lightly wipe away any remaining detergent residue.
4. Attach the liquid detergent cover and slide the detergent dispenser tray back into place and close the tray securely.

Tip: Do not operate the appliance without the detergent dispenser tray in place. Always keep the tray completely closed.

7.2 Cleaning the Loading Door and the Drum

For products with a drum cleaning program, please see the Operating the Product section.



Perform the drum cleaning process every 2 months.

NOTICE: Use an anti-limescale product suitable for washing machines.

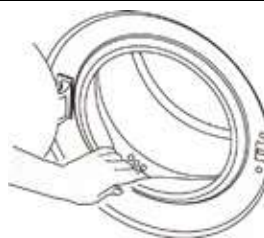

After every cleaning operation, make sure that no foreign substance is left in the product. If the holes on the door gasket shown in the figure are blocked, open them using a toothpick. Foreign metallic objects may cause rust stains in the drum. Clean the stains on the drum surface with cleaning agents for stainless steel. Never use steel wool or wire wool. These will damage the painted, chrome coated and plastic surfaces.

We recommend that you wipe the door gasket with a clean, dry cloth at the end of the program. This will remove residues on the door gasket of your machine and prevent the formation of unpleasant smell.

7.3 Cleaning the Outer Cabinet and Control Panel

Wipe the outer cabinet of the product with soapy water or non-corrosive mild gel detergent as necessary, and dry with a soft cloth. Use only a soft, damp cloth to clean the control panel. Do not use cleaning products that contain bleach.

7.4 Cleaning the Water Intake Filters

There is a filter at the end of each water intake valve at the rear of the product and also at the end of each water intake hose where they connect to the tap. These filters prevent foreign substances and dirt in the water from entering the product. Filters should be cleaned if they are dirty.



1. Close the taps.
2. Remove the nuts of the water intake hoses to access the filters on the water intake valves and clean them with a suitable brush. If the filters are dirty, remove them from their housings with pliers and clean as described.
3. Remove the filters on the flat ends of the water intake hoses together with the gaskets and clean thoroughly under running water.
4. Replace the gaskets and filters carefully and tighten the nuts by hand.

7.5 Draining Remaining Water and Cleaning the Pump Filter

The filter system in your product prevents solid items such as buttons, coins and fabric fibers from clogging the pump impeller during draining of washing water. The water can thus be drained without problems and the service life of the pump is extended. If the product fails to drain water inside it, the pump filter is probably clogged. The filter must be cleaned whenever it is clogged or every 3 months. Water must be drained off before cleaning the pump filter. In addition, prior to transporting the product (e.g., when moving to another house) water should be drained completely.



NOTICE

Foreign objects left in the pump filter may damage the product or cause noise problems. In regions where freezing is possible, the tap must be closed, the system hose must be removed and the water inside the product must be drained when the product is not in use. After each use, turn off the tap to which the mains hose is connected.

To clean the dirty filter and drain the water:

1. Unplug the product to cut off the supply power.



The temperature of the water inside the product may rise to 90°C. To avoid the risk of scalding, clean the filter only when the water inside the product has cooled down.

2. Open the filter cover.



3. To drain the water, follow the procedures shown below.

If the product does not have an emergency water draining hose, proceed as follows to drain the water:



- Place a large container at the end of the hose to collect the water from the filter.
 - When the pump filter starts leaking water, loosen it by turning (counterclockwise). Dispense the water into the container you have placed in front of the filter. Keep a cloth ready to clean any water that may spill.
 - Completely turn and remove the pump filter when the water in the product has drained out.
1. Clean any residues inside the filter as well as fibers, if any, around the pump impeller.
 2. Replace the filter.
 3. If the filter cap comprises two pieces, close it by pressing on the tab. If it is one piece, seat the tabs in the lower part into their slots first, and then press the upper part to close.

8 TROUBLESHOOTING

 Please read the "Safety Instructions" section first!	
Anomalies:	Possible causes / Solution:
Programs do not start after the loading door is closed.	<ul style="list-style-type: none"> • The Start/Pause button is not pressed. >>> Press the Start/Pause button. • It may be difficult to close the loading door in the case of excessive loading. >>> Reduce the amount of laundry and make sure that the loading door can close properly.
Program cannot be started or selected.	<ul style="list-style-type: none"> • The product has switched to self-protection mode due to a supply problem (line voltage, water pressure, etc.). >>> Depending on the product model, select another program by turning the wash cycle selector knob or pressing and holding the On/Off button for 3 seconds to cancel the program. The previous program will be canceled. See Canceling a Program [29]
Water inside the product.	<ul style="list-style-type: none"> • Some water remains in the product due to the quality control processes during production. >>> This is not a fault; water is not harmful to the product.
The product does not take water in.	<ul style="list-style-type: none"> • The tap is turned off. >>> Turn on the tap. • The water inlet hose is bent. >>> Straighten the hose. • The water inlet filter is clogged. >>> Clean the filter. • The loading door is not closed. >>> Close the door.
The product does not drain water.	<ul style="list-style-type: none"> • The water drain hose is clogged or twisted. >>> Clean or straighten the hose. • The pump filter is clogged. >>> Clean the pump filter.
The product vibrates or makes noise.	<ul style="list-style-type: none"> • The product is unbalanced on the floor. >>> Adjust the stands to balance the product. • There is a foreign object in the pump filter. >>> Clean the pump filter. • The transportation safety bolts are not removed. >>> Remove the transportation safety bolts. • The laundry amount in the product is insufficient. >>> Add more laundry to the product. • Excessive laundry is loaded in the product. >>> Take out some of the laundry from the product or distribute the load by hand to balance it evenly in the drum. • The product is leaning against a hard object. >>> Make sure that the product is not leaning against anything.
There is water leaking from the bottom of the product.	<ul style="list-style-type: none"> • The water drain hose is clogged or twisted. >>> Clean or straighten the hose. • The pump filter is clogged. >>> Clean the pump filter.
The product stopped shortly after the program started.	<ul style="list-style-type: none"> • The machine has stopped temporarily due to low voltage. >>> The product will resume running when the voltage is restored to the normal level.
The product directly drains the water it takes in.	<ul style="list-style-type: none"> • The drain hose is not at an adequate height. >>> Connect the water drain hose as described in the user manual.
No water can be seen in the product during washing.	<ul style="list-style-type: none"> • The water is in the non-visible part of the product. >>> This is not a fault.

<p>The loading door cannot be opened.</p>	<ul style="list-style-type: none"> • The loading door lock is activated because of the water level in the product. >>> Drain the water by running the Drain or Spin program. • The product is heating up the water or it is on the spin cycle. >>> Wait until the program finishes. • The loading door may be stuck because of the pressure it is subjected to. >>> Grab the handle and push and pull the loading door to release and open it.
<p>Washing takes longer than specified in the user manual.</p>	<ul style="list-style-type: none"> • Water pressure is low. >>> The product waits until an adequate amount of water has been taken in, so as to prevent poor wash quality due to insufficient water. The washing time is therefore extended. • Voltage is low. >>> The washing time is prolonged to avoid poor wash results when the supply voltage is low. • The input water temperature is low. >>> The time required to heat up the water is longer in cold seasons. Also, the washing time can be lengthened to avoid poor washing results. • The number of rinses and/or amount of rinse water have increased. >>> The product increases the amount of rinse water when good rinsing is needed and adds an extra rinse step if necessary. • Excessive foam has occurred and the automatic foam absorption system has been activated due to excessive detergent usage. >>> Use the recommended amount of detergent.
<p>The program duration countdown is not shown. (On models with display)</p>	<ul style="list-style-type: none"> • The timer may stop during water intake. >>> The timer indicator will not start until the product takes in an adequate amount of water. The product will wait until there is enough water to avoid poor washing results due to lack of water. The timer indicator will resume after this. • The timer may stop during the heating phase. >>> The timer indicator will not start until the product reaches the selected temperature. • The timer may stop during the spin cycle. >>> The automatic unbalanced load detection system is activated due to the uneven distribution of the laundry in the drum.
<p>The program duration countdown is not shown.</p>	<ul style="list-style-type: none"> • The load inside is the product is unbalanced. >>> The automatic unbalanced load detection system is activated due to the uneven distribution of the laundry in the drum.
<p>The product does not switch to spin cycle.</p>	<ul style="list-style-type: none"> • The load inside is the product is unbalanced. >>> The automatic unbalanced load detection system is activated due to the uneven distribution of the laundry in the drum. • The spin cycle will not start if water is not drained completely. >>> Check the filter and the drain hose. • Excessive foam has built up and the automatic foam absorption system has been activated due to too much detergent usage. >>> Use the recommended amount of detergent.
<p>Wash performance is poor: Laundry turns gray.</p>	<ul style="list-style-type: none"> • Insufficient amounts of detergent have been used over a long period of time. >>> Use the recommended amount of detergent depending on water hardness and laundry type. • Washing has been done at low temperatures for a long time. >>> Select the proper temperature for the laundry to be washed. • Insufficient amounts of detergent have been used with hard water. >>> Using an insufficient amount of detergent with hard water causes the soiling to stay on the fabric and this turns it gray over time. It is difficult to eliminate graying once it happens. Use the recommended amount of detergent depending on water hardness and laundry type. • An excessive amount of detergent has been used. >>> Use the recommended amount of detergent depending on water hardness and laundry type.

<p>Wash performance is poor: Stains persist or the laundry is not whitened.</p>	<ul style="list-style-type: none"> • Insufficient amount of detergent is used. >>> Use the recommended amount of detergent depending on water hardness and laundry type. • An excessive amount of laundry has been loaded. >>> Do not overload the drum. Do not exceed the amounts recommended in the "Table of wash cycles". • The wrong program and temperature have been selected. >>> Select the proper program and temperature for the laundry to be washed. • The wrong type of detergent has been used. >>> Use the original detergent appropriate for the product. • Detergent has been put in the wrong compartment. >>> Put the detergent in the correct compartment. Do not mix the bleaching agent and the detergent with each other.
<p>Wash performance is poor: Oily stains appear on the laundry.</p>	<ul style="list-style-type: none"> • Regular drum cleaning is not carried out. >>> Clean the drum regularly. For this procedure, see https://parts-selfservice.europeanappliances.com/
<p>Wash performance is poor: Clothes have an unpleasant smell.</p>	<ul style="list-style-type: none"> • Repeatedly washing at low temperatures and/or using short programs may cause unpleasant smells or the proliferation of bacteria. >>> Leave the detergent drawer and the loading door of the product ajar after each wash to allow it to dry and avoid the proliferation of bacteria inside the machine.
<p>Fabric colors have faded.</p>	<ul style="list-style-type: none"> • Excessive laundry has been loaded. >>> Do not overload the drum. • The detergent in use is damp. >>> Keep detergents securely closed in an environment free of humidity and do not expose them to excessive temperatures. • The temperature selected is too high. >>> Select the proper program and temperature according to the laundry type and degree of soiling.
<p>The washing machine does not rinse well.</p>	<ul style="list-style-type: none"> • The amount, brand and storage conditions of the detergent used are inappropriate. >>> Use a detergent suitable for the washing machine and your laundry. Keep detergents securely closed in an environment free of humidity and do not expose them to excessive temperatures. • The detergent was put in the wrong compartment. >>> If detergent is put in the prewash compartment and a prewash cycle is not selected, the product may use this detergent during the rinse or softener phase. Put the detergent in the correct compartment. • The pump filter is clogged. >>> Check the filter. • The drain hose is folded. >>> Check the drain hose.
<p>Laundry is stiff after washing.</p>	<ul style="list-style-type: none"> • An insufficient amount of detergent has been used. >>> Using an insufficient detergent amount for the water hardness can cause the laundry to become stiff over time. Use an appropriate amount of detergent according to the water hardness. • Detergent has been put in the wrong compartment. >>> If detergent is put in the prewash compartment and the prewash cycle is not selected, the product may use this detergent during the rinse or softener phase. Put the detergent in the correct compartment. • Detergent has been mixed with softener. >>> Do not mix the softener with the detergent. Wash the drawer with hot water.

<p>Laundry does not smell like the softener.</p>	<ul style="list-style-type: none"> • Detergent has been put in the wrong compartment. >>> If detergent is put in the prewash compartment and the prewash cycle is not selected, the product may use this detergent during the rinse or softener phase. Wash the drawer with hot water. Put the detergent in the correct compartment. • Detergent has been mixed with the softener >>> Do not mix softener with detergent. Wash the drawer with hot water.
<p>Detergent residue in the detergent drawer.</p>	<ul style="list-style-type: none"> • Detergent has been put in a wet drawer. >>> Dry the detergent drawer before putting in detergent. • Detergent has become damp. >>> Keep detergents securely closed in an environment free of humidity and do not expose them to excessive temperatures. • Water pressure is low. >>> Check the water pressure. • The detergent in the main wash compartment has got wet during prewash water take-in. The holes in the detergent compartment are blocked. >>> Check the holes and clean them if they are clogged. • There is a problem with the detergent drawer valves. >>> Call the Authorized Service Agent. • Detergent has been mixed with softener. >>> Do not mix the softener with the detergent. Wash the drawer with hot water.
<p>Detergent residue on the clothes.</p>	<ul style="list-style-type: none"> • The machine might have been overloaded. >>> Do not overload the machine. • The wrong program and temperature have been selected. >>> Select the proper program and temperature for the laundry to be washed. • The wrong type of detergent might have been used. >>> Select the proper detergent for the laundry to be washed.
<p>Too much foam forms inside the product.</p>	<ul style="list-style-type: none"> • Detergents unsuitable for the washing machine have been used. >>> Use detergents appropriate for the washing machine. • An excessive amount of detergent has been used. >>> Use only a sufficient amount of detergent. • Detergent has been stored under improper conditions. >>> Store detergent in a closed, dry location. Do not store in excessively hot places. • Some meshed laundry such as tulle may create excess foam because of their texture. >>> Use smaller amounts of detergent for this type of item. • Detergent has been put in the wrong compartment. >>> Make sure you place the detergent in the appropriate compartment. • Softener is being used too early by the product. >>> There may be a problem with the valves or the detergent drawer. Call the Authorized Service Agent.
<p>Foam is overflowing from the detergent drawer.</p>	<ul style="list-style-type: none"> • Too much detergent is being used. >>> Mix 1 tablespoonful of softener and ½ liter of water and pour it into the main wash compartment of the detergent drawer. >>> Use detergent suitable for the programs and do not exceed maximum loads indicated in the "Table of wash cycles". When you use additional chemicals (stain removers, bleaches and etc.), reduce the amount of detergent.
<p>Laundry is wet at the end of the program.</p>	<p>Excessive foam has occurred and the automatic foam absorption system has been activated due to too much detergent usage. >>> Use the recommended amount of detergent.</p>

<p>The machine does not start or a program cannot be started.</p>	<ul style="list-style-type: none"> • The power cable is unplugged. >>> Make sure that the power cable is plugged in. • No program has been set or the Start/Pause button has not been pressed. >>> Make sure the program is set and the machine is not in Standby mode. • The child lock is activated. >>> Disable the Child Lock.
<p>Laundry shrinks, fades, tarnishes or gets damaged.</p>	<ul style="list-style-type: none"> • The program selected might not be suitable for the type of laundry. >>> Check the care labels on clothes and select a program accordingly, or select timed programs. The product does not switch to the spin cycle when the laundry is unevenly distributed in the drum so as to prevent damage to the product and its surrounding environment. Laundry should be rearranged and re-spun. Regular drum cleaning has not been carried out. Clean the drum regularly. See https://parts-selfservice.europeanappliances.com/en/landing. <div style="border: 1px solid black; padding: 5px; margin-top: 10px;">  <p>If you cannot eliminate the problem after following the instructions in this section, consult your dealer or the Authorized Service Agent. Never try to repair a nonfunctional product yourself.</p> </div> <p>See also 2 Cleaning the Loading Door and the Drum [31].</p>

Code	Fault Description	Possible Causes
E02	Abnormal water inflow	<ol style="list-style-type: none"> 1. Check that the water tap is open; 2. Check that the inlet hose is not bent; 3. Clean the filter of the inlet water connection at the back of the appliance. It could be blocked with limescale or any other debris; 4. Water pressure is too low or the water tap is not fully open; 5. The appliance is not properly installed, causing a siphon effect. Connect the drain hose as indicated in the instructions for use; 6. The drain hose does not respect the height required (please check the value in the instructions for use).
E03	Abnormal drainage	Clean the drain pump filter
E05	Water temperature NTC failure	Power off
E11	Condenser NTC or dryer NTC failure	
EE0	Water heating pipe open circuit	
EE1	Heating pipe short circuit (water heating or dryer heating)	
U4	Door lock failure	
EA2	Water level abnormally high	
EA1	Water level switch failure	
Eb02	Supply voltage too low	
Eb04	Supply voltage too high	
Eb08	Abnormal motor operation	Reduce the laundry load following the instructions for use.
Eb20	IPM anomaly or IPM and motor overtemperature	Reduce the laundry load following the instructions for use.
Eb90	Reset timeout	
EC1	Abnormal communication between display and inverter	Disconnect the appliance, wait 2 minutes and plug it back in.
EC2	Abnormal communication between display and main control	
H	High temperature	Decrease temperature

9 DISCLAIMER / WARNING

Some (simple) failures can be adequately handled by the end-user without causing safety issues or unsafe use, provided that they are carried out within the limits of and in accordance with the following instructions (see the "Self-Repair" section). Therefore, unless otherwise authorized in the "Self-Repair" section below, repairs shall be addressed to registered professional repairers in order to avoid safety issues. A registered professional repairer is a professional repairer who has been granted access to the instructions and spare parts list of this product by the manufacturer, according to the methods described in legislation under Directive 2009/125/EC.

However, only the service agent (i.e. authorized professional repairers) contactable through the phone number in the user manual/warranty card or through your authorized dealer may provide service under the guarantee terms. Therefore, please be advised that repairs by professional repairers (who are not authorized by Beko) shall void the guarantee.

Self-Repair

Self-repair can be done by the end-user with regard to the following spare parts: door, door hinge and seals, other seals, door locking assembly and plastic peripherals such as detergent dispensers (an updated list is also available at support.beko.com as of March 1, 2021). Moreover, to ensure product safety and to prevent risk of serious injury, self-repairs must be done following the instructions which are available in the self-repair user manual or at parts-selfservice.europeanappliances.com.

For your safety, unplug the product before attempting any self-repair.

Repairs and repair attempts by end-users for parts not included in the list and/or not following the instructions available in the self-repair user manuals or at support.beko.com might give rise to safety issues not attributable to support.beko.com and will void the product

warranty. Therefore, it is highly recommended that end-users refrain from attempting to carry out repairs falling outside the above-mentioned list of spare parts, and should instead contact authorized professional repairers or registered professional repairers. Any such attempts made by end-users may cause safety issues and may damage the product and subsequently cause fire, flood, electrocution and serious personal injury to occur. By way of example, the following repairs must be carried out by authorized professional repairers or registered professional repairers: motor, pump assembly, main board, motor board, display board, heaters etc. The manufacturer/seller cannot be held liable in any case where end-users do not comply with the above.

The spare part availability of the washing machine you have purchased runs for 10 years. During this period, original spare parts will be available for your washing machine.

beko

Perilica
Korisnički priručnik

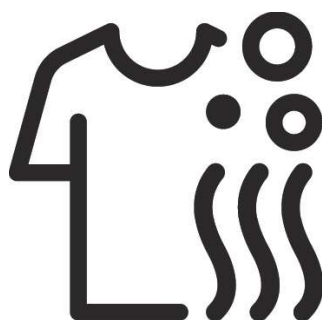

B1WFM2721WEE



EN/HR/MK/SL/SQ/BG/SR/RO

SADRŽAJ

1. Sigurnosne upute	4
1.1. Namjena	4
1.2. Sigurnost djece, osoba s posebnim potrebama i kućnih ljubimaca	4
1.3. Električna sigurnost	5
1.4. Sigurnost pri rukovanju	6
1.5. Sigurnost pri postavljanju	6
1.6. Sigurnost pri radu	8
1.7. Sigurnost pri održavanju i čišćenju	9
2. Važne upute u vezi sa zaštitom okoliša....	10
2.1. Sukladnost s Direktivom OEEO	10
2.2. Informacije o pakiranju	10
3. Tehničke specifikacije.....	11
4. Postavljanje.....	12
4.1. Odgovarajuće mjesto za postavljanje	12
4.2. Uklanjanje sigurnosnih vijaka za transport	13
4.3. Povezivanje na dovod vode.....	13
4.4. Povezivanje odvodnog crijeva na izlaz za pražnjenje	14
4.5. Podešavanje položaja	14
4.6. Povezivanje na električno napajanje	14
4.7. Rukovanje perilicom.....	15
5. Priprema prije upotrebe	16
5.1. Razvrstavanje rublja	16
5.2. Pripremanje rublja za pranje	16
5.3. Savjeti za štednju struje i vode	16
5.4. Pokretanje	17
5.5. Umetanje rublja	17
5.6. Odgovarajući kapacitet rublja	17
5.7. Upotreba deterdženta i omekšivača rublja	18
5.8. Savjeti za učinkovito pranje	20
5.9. Prikazano trajanje programa	20
6. Upravljanje perilicom.....	21
6.1. Upravljačka ploča	21
6.2. Simboli na zaslonu	22
6.3. Pripremanje pranja	23
6.4. Razvrstavanje rublja prema boji i zaprljanosti	23
6.5. Zaprljanost.....	23
6.6. Razvrstavanje rublja prema specifikacijama na etiketama na rublju	24
6.7. Tablica ciklusa pranja	25
6.8. Programi	25
6.9. Posebni ciklusi pranja	26
6.10. Različite funkcije	26
6.11. Kako upotrebljavati uređaj	27
6.12. Prekidanje programa	29
6.13. Završavanje programa	29
7. Održavanje i čišćenje.....	31
7.1. Čišćenje ladice za deterdžent	31
7.2. Čišćenje vrata i bubnja	31
7.3. Čišćenje kućišta i upravljačke ploče	31
7.4. Čišćenje filtera na ulazu vode	31
7.5. Pražnjenje ostatka vode i čišćenje filtera za pumpu	32
8. Rješavanje problema	33
9. ODRICANJE OD ODGOVORNOSTI / UPOZORENJE	38

PRVO PROČITAJTE OVAJ KORISNIČKI PRIRUČNIK!

Poštovani korisniče!







Zahvaljujemo na kupnji proizvoda Beko . Nadamo se da ćete dobro iskoristiti ovaj proizvod koji smo proizveli uz primjenu visoko kvalitetne i vrhunske tehnologije. Prije upotrebe ovog proizvoda pročitajte cijeli korisnički priručnik i sve prateće dokumente.

Pratite sva upozorenja i informacije koje se nalaze u korisničkom priručniku. Na taj ćete način najbolje zaštititi sebe i proizvod od mogućih opasnosti.

Čuvajte ovaj korisnički priručnik. Ako proizvod predate nekom drugom, predajte mu i ovaj korisnički priručnik. U korisničkom su priručniku prikazani svi jamstveni uvjeti, upute o upotrebi uređaja i načini rješavanja problema.

Simboli i definicije

U korisničkom se priručniku primjenjuju sljedeći simboli:

	Opasnost koja može dovesti do smrti ili ozljeđivanja.
	Važne informacije ili korisni savjeti o upotrebi.
	Pročitajte ovaj korisnički priručnik.
	Reciklirani materijali.
 	Upozorenje na vruću površinu.
UPOZORENJE	Opasnost koja može dovesti do oštećivanja proizvoda ili njegovog okruženja.



1. SIGURNOSNE UPUTE

Ovo poglavlje sadrži sigurnosne upute za sprječavanje rizika od ozljeđivanja ili materijalne štete. Naša tvrtka ne preuzima odgovornost za štete koje mogu nastati uslijed nepridržavanja ovih uputa.

- Postavljanje i servis uvijek mora izvršiti ovlašteni servis.
- Smiju se upotrebljavati samo originalni rezervni dijelovi i dodatna oprema.
- Nemojte popravljati ili mijenjati dijelove proizvoda, osim ako to nije jasno naznačeno u korisničkom priručniku.
- Nemojte izmjenjivati proizvod.



1.1. NAMJENA

- Radni vijek proizvoda iznosi 10 godina. Tijekom tog razdoblja bit će dostupni originalni rezervni dijelovi kako bi se omogućilo ispravno funkcioniranje uređaja.
- Ovaj je proizvod namijenjen upotrebi u kućanstvu. Nije namijenjen za komercijalnu upotrebu i ne treba se upotrebljavati izvan njegove namjene.
- Upotrebljavajte isključivo za pranje i sušenje proizvoda od tekstila u skladu s njihovim označavanjem.
- Proizvođač ne preuzima nikakvu odgovornost za oštećenja nastala uslijed pogrešne upotrebe ili rukovanja.

- Ovaj je uređaj namijenjen za upotrebu u kućanstvu i sličnim primjenama. Primjeri:
 - u kuhinjama za zaposlenike u trgovinama, uredima i drugim radnim okruženjima,
 - na farmama,
 - za goste u hotelima, motelima i drugim objektima za smještaj,
 - u objektima za smještaj i doručak i sličnim objektima hostelskog tipa,
 - u zajedničkim prostorijama i perionicama u stambenim objektima.



1.2. SIGURNOST DJECE, OSOBA S POSEBNIM POTREBAMA I KUĆNIH LJUBIMACA

- Proizvod mogu upotrebljavati djeca od osam i više godina i osobe s nedovoljnim fizičkim, senzornim ili mentalnim sposobnostima ili koje nemaju dovoljno iskustva i znanja samo uz nadzor ili upute o sigurnoj upotrebi proizvoda i opasnostima koje upotreba donosi.
- Djeca mlađa od tri godine ne smiju se nalaziti u blizini uređaja, osim ako ih netko ne nadzire.
- Električni proizvodi mogu biti opasni za djecu i kućne ljubimce. Djeci i kućnim ljubimcima ne smije se dozvoliti da se igraju s proizvodom niti da ulaze u njega ili se penju na njega. Prije upotrebe provjerite unutrašnjost proizvoda.

- Upotrebljavajte dječju bravu kako biste spriječili djeci interakciju s proizvodom.
- Ne zaboravite zatvoriti vrata proizvoda kada napuštate prostoriju u kojoj se nalazi proizvod. Djeca i kućni ljubimci mogu se zaključati u proizvodi i na taj se način ugušiti.
- Djeca ne bi smjela čistiti proizvod i vršiti korisničko održavanje bez nadzora odrasle osobe.
- Držite materijal za pakovanje proizvoda dalje od dohvata djece. Opasnost od ozljeđivanja i gušenja.
- Sve deterdžente i dodatke za pranje koje upotrebljavate u proizvodu držite dalje od dohvata djece.
- Iz razloga dječje sigurnosti prije odlaganja proizvoda u otpad odvojite kable za napajanje i slomite i deaktivirajte mehanizam za zaključavanje vrata na proizvodu.



1.3. ELEKTRIČNA SIGURNOST

- Tijekom postavljanja, održavanja, čišćenja i popravke proizvod mora biti isključen iz strujne mreže.
- Oštećene kablove za napajanje mora zamijeniti ovlašteni servis kako bi se spriječile moguće opasnosti.
- Proizvod se ne smije priključivati na struju putem vanjskog uređaja za uključivanje, kao što je prekidač s vremenskim mjeranjem ili na strujni krug koji se redovito uključuje/isključuje uređajem.
- Nemojte umetati kabel za napajanje ispod ili iza proizvoda. Na kabel za napajanje nemojte stavljati teške predmete. Nemojte pretjerano savijati ili prelamati kabel za napajanje ili ga postavljati u blizini izvora topline.
- Nemojte upotrebljavati produžni kabel, razvodnik ili adapter s proizvodom.
- Utikač mora biti lako pristupačan. Ako to nije moguće, u električnoj instalaciji mora biti dostupan mehanizam koji ispunjava električne propise i koji isključuje sve terminale s glavne mreže (osigurače, prekidače, glavnu sklopku itd.).
- Utikač ne dodirujte vlažnim rukama.
- Kada isključujete uređaj s električne mreže, držite za utikač, a ne za kabel.
- Utikač ne smije biti vlažan, prljav ili prašnjav.



1.4. SIGURNOST PRI RUKOVANJU

- Prije premještanja proizvoda isključite ga s električne mreže. Uklonite priključke za izlaz i ulaz vode. Ispraznite preostalu vodu u proizvodu.
- Proizvod je težak. Nemojte pokušavati da ga sami pomičete. Prilikom podizanja ili pomicanja proizvoda nemojte držati proizvod za izbočene dijelove (npr. za vrata na otvoru proizvoda). Prije pomicanja dobro zatvorite gornju ladicu.
- Proizvod je težak i dvije ga osobe trebaju pažljivo nositi ako se nosi uz ili niz stepenice. Proizvod vas može ozlijediti ako padne na vas. Ne smijete ispustiti proizvod dok ga nosite.
- Proizvod nosite u uspravnom položaju.
- Nakon postavljanja proizvoda na mjesto ili čišćenja crijeva i kablovi ne smiju biti presavijeni, priklješteni ili prignječeni proizvodom.



1.5. SIGURNOST PRI POSTAVLJANJU

- Kaki biste pripremili proizvod za postavljanje, provjerite informacije u priručniku i uputama za postavljanje te prikladnost električne utičnice, priključaka za čistu vodu i odvod. Ako je potrebno, obratite se kvalificiranom električaru ili vodoinstalateru da izvrše potrebne preinake. Ove su radnje odgovornost kupca.
- Prije postavljanja provjerite postoje li oštećenja na proizvodu. Ako je proizvod oštećen, nemojte ga postavljati na njegovo mjesto.
- Moguće je ozljeđivanje ako ruke stavite u nepokrivene otvore. Upotrijebite plastične čepove za zatvaranje otvora sigurnosnih vijaka za transport.
- Nemojte postavljati ili ostavljati proizvod na mjestima na kojima može biti izložen vremenskim uvjetima.
- Nemojte postavljati proizvod na mjesta na kojima temperatura može pasti ispod 0 °C.
- Nemojte stavljati proizvod na tepih ili slične površine. One mogu predstavljati potencijalnu opasnost od požara jer zrak ne može strujati ispod proizvoda.
- Proizvod postavite na tvrdnu, ravnu površinu i nivelirajte ga podesivom nožicom.

- Proizvod povežite na uzemljenu utičnicu koja je zaštićena osiguračem prikladnim za nazivnu struju navedenu na učinskoj naljepnici. Uzemljenje mora izvršiti stručan električar. Proizvod ne upotrebljavajte bez odgovarajućeg uzemljenja koje je u skladu s lokalnim/državnim propisima.
- Priključite proizvod u utičnicu čiji nazivni napon i frekvencija odgovaraju onima navedenim na učinskoj naljepnici.
- Nemojte priključivati utikač u olabavljenu, slomljenu, prljavu, zamašćenu utičnicu ili utičnicu koja je ispala iz kućišta ili koja se nalazi na mjestu koje može doći u dodir s vodom.
- Upotrijebite novo crijevo koje ste dobili uz proizvod. Nemojte upotrebljavati staro crijevo. Nemojte prerađivati crijevo.
- Povežite crijevo za dovod vode izravno na slavinu za vodu. Tlak vode mora biti najmanje 0,1 MPa (1 bar) i najviše 1 MPa (10 bara). Protok vode iz slavine mora biti između 10 i 80 l/min da bi proizvod funkcionirao kako je predviđeno. Ako je tlak vode veći od 1 MPa (10 bara), potrebno je ugraditi ventil za regulaciju tlaka. Najveća dozvoljena temperatura vode iznosi 25 °C.
- Kraj crijeva za odvod vode priključite izravno na odvod nečiste vode, stavite ga u umivaonik, sudoper ili kadu.
- Stavite kabel za napajanje i cijevi na položaj koji neće predstavljati opasnost za spoticanje.
- Ne postavljajte proizvod iza vrata, kliznih vrata ili na neko drugo mjesto na kojem se vrata proizvoda neće moći potpuno otvoriti.
- Ako se na uređaj treba staviti sušilica, učvrstite sušilicu odgovarajućim montažnim elementima koje ste dobili od ovlaštenog servisa.
- Kada se izvadi gornja ladica, postoji opasnost od kontakta s električnim dijelovima. Nemojte rastavljati gornju ladicu proizvoda.
- Proizvod postavite najmanje 1 cm udaljen od rubova namještaja.
- Prostorija u koju postavljate uređaj mora imati dobru ventilaciju jer postoji opasnost od emitiranja neželjenih plinova iz proizvoda koji mogu izazvati paljenje drugih zapaljivih sredstava u prostoriji ili reagirati na otvoreni plamen.



1.6. SIGURNOST PRI RADU

- Uz perilicu upotrebljavajte samo deterdžente, omekšivače i dodatke koji su prikladni za perilice rublja.
- Nemojte upotrebljavati kemijska otapala u proizvodu. Ti materijali predstavljaju opasnost od eksplozije.
- Ne upotrebljavajte neispravan ili oštećen proizvod. Isključite proizvod iz struje (ili isključite osigurač na koji je povezan proizvod), zatvorite dovod vode i pozovite ovlašteni servis.
- Na površinu proizvoda ili u njegovoj blizini ne stavljajte izvore paljenja (zapaljene svijeće, cigarete itd.) ili izvore topline (glačala, peći, pećnice itd.). U blizini proizvoda ne ostavljajte zapaljive/eksplozivne materijale.
- Nemojte stajati na proizvod.
- Isključite proizvod iz struje i zatvorite dotok vode ako proizvod ne planirate upotrebljavati duže vrijeme.
- Deterdženti / materijali za održavanje mogu se proliti iz ladice za deterdžent ako je ona otvorena za vrijeme rada proizvoda. Deterdžent koji dođe u dodir s kožom ili očima može biti opasan.
- Kućni ljubimci ne smiju ući u proizvod. Prije upotrebe provjerite unutrašnjost proizvoda.
- Nemojte na silu otvarati zaključana vrata na proizvodu. Vrata će se otvoriti kada perilica završi s programom. Ako se vrata ne otvore, primijenite rješenje za „Vrata na proizvodu ne mogu se otvoriti“ iz odjeljka Rješavanje problema.
- Nemojte prati predmete koji su zaprljani benzinom, kerozinom, benzenom, alkoholom, razrjeđivačem ili drugim zapaljivim ili eksplozivnim sredstvima i industrijskim kemikalijama.
- Nemojte izravno upotrebljavati deterdžente za kemijsko čišćenje i nemojte prati, ispirati ili sušiti rublje koje je onečišćeno deterdžentom za kemijsko čišćenje.
- Ne stavljajte ruke u bubanj koji se rotira. Pričekajte da se bubanj prestane rotirati.
- Ne stavljajte ruke ili metalne predmete ispod perilice.
- Kada perilica pere na visokim temperaturama, ispuštena voda od pranja može vas opeći ako dođe u dodir s kožom, npr. ako je crijevo za ispuštanje vode postavljeno u sudoper. Ne dodirujte ispuštenu vodu.
- Poduzmite sljedeće mjere opreza kako biste spriječili nastajanje biološkog sloja i neprijatnih mirisa:
 - Prostorija u koju postavljate perilicu mora imati dobru ventilaciju.
 - Na kraju programa obrišite brtvu za vrata i staklo na vratima suhom, čistom krpom.

- Prilikom pranja i sušenja na visokim temperaturama staklo će se na vratima zagrijati. Zato nemojte dopustiti nikome (osobite ne djeci) da dodirne staklo na vratima za vrijeme pranja ili sušenja.



1.7. SIGURNOST PRI ODRŽAVANJU I ČIŠĆENJU

- Nemojte prati proizvod uređajem za tlačno ili parno pranje ili polijevanjem vodom.
- Nemojte upotrebljavati oštre ili abrazivne alate za čišćenje proizvoda. Tijekom čišćenja nemojte upotrebljavati sredstva za čišćenje u kućanstvu, sapune, deterdžent, benzin, razrjeđivače, alkohol, izbjeljivače i dr.
- Sredstva za čišćenje na bazi razrjeđivača mogu emitirati neprijatne plinove (npr. otopine za čišćenje). Nemojte upotrebljavati proizvode koji sadrže otapala.
- Kada otvorite ladicu za deterdžent da biste je očistili, u njoj se još može nalaziti deterdžent.
- Nemojte rastavljati filter na pumpi za ispuštanje dok je proizvod u radu.
- Temperatura u stroju može porasti i do 90 °C. Očistite filter tek pošto se voda u perilici ohladila kako biste izbjegli opekline.

2. VAŽNE UPUTE U VEZI SA ZAŠTITOM OKOLIŠA

2.1. Sukladnost s Direktivom OEEO

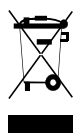

Ovaj je proizvod sukladan zahtjevima EU direktive o OEEO (2012/19/EU). Proizvod je označen simbolom klasifikacije za otpadnu električnu i elektroničku opremu (OEEO).

Proizvod je proizveden primjenom visokokvalitetnih dijelova i materijala koji se mogu ponovno upotrebljavati i pogodni su za reciklažu. Na kraju radnog vijeka nemojte odlagati proizvod s uobičajenim kućanskim otpadom. Odnosite ga u centar za recikliranje električne i elektronske opreme. Više informacija o lokalnim mjestima prikupljanja potražite od lokalnih nadležnih službi.

Sukladnost s direktivom o ograničenju uporabe određenih opasnih tvari (RoHS):



Ovaj proizvod ispunjava zahtjeve EU direktive o ograničenju uporabe određenih opasnih tvari (2011/65/EU). On ne sadrži nikakve opasne ili zabranjene tvari navedene u direktivi.

2.2. Informacije o pakiranju

Materijali za pakiranje proizvoda izrađeni su od recikliranog materijala u skladu s našim državnim ekološkim propisima. Nemojte odlagati materijal za pakiranje s kućanskim ili nekim drugim otpadom. Odnosite ga u centre za prikupljanje ambalažnog materijala koje su odredile lokalne vlasti.





































3. TEHNIČKE SPECIFIKACIJE

Naziv ili trgovačka marka proizvođača	Beko
Naziv modela	B1WFM2721WEE
Kapacitet pranja (pamuk) (kg)	7
Kapacitet sušenja (pamuk) (kg)	/
Maksimalna brzina vrtnje (okr./min)	1200
Ugradbena	Ne
Visina (cm)	85
Širina (cm)	60
Dubina (cm)	47,4
Jedan ulaz za vodu / Dva ulaza za vodu	+ / -
Struja napajanja (V/Hz)	220-240V~/50Hz
Ukupna struja (A)	10
Ukupna snaga (W)	2000
Glavna šifra modela	

 NAZIV PROIZVOĐAČA IDENTIFIKATOR MODELA → (*)  	Informacije o modelu u skladu s podacima iz baze podataka mogu se pronaći posjetom sljedećem web-mjestu i pretraživanjem identifikatora modela (*) kako je on napisan na energetske naljepnici. https://eprel.ec.europa.eu/
--	---

 Vrijednosti potrošnje primjenjive su samo ako je isključena veza s bežičnom mrežom.

Tablica simbola

											
Pretpiranje	Brzo	Brzo +	Dodatno ispiranje	Dodatna voda	Sprječavanje gužvanja	Uklanjanje dlaka ljubimaca	Para	Noćni rad	Namakanje	Zadržavanje ispiranja	Uklanjanje mrlja
											
Automatsko doziranje	Odabir tekućeg deterdženta	Odabir omekšivača	Ispiranje	Centrifuga + ispuštanje vode	Ispuštanje vode	Temperatura	Centrifuga	Bez centrifuge	Voda iz slavine (hladna)	Bez vode	Odgoda
											
Zaključana vrata	Brava za djecu	Uklj./Isklj.	Početak/Pauza	Razina zaprijanosti	Dodavanje rublja	Preuzet program	Pranje	OK (završetak)	Otkazi	Sprječavanje gužvanja+	Puno vrijeme
											
Čisto i za nošenje											

4. POSTAVLJANJE



Najprije pročitajte odjeljak „Sigurnosne upute“!



Perilica automatski otkriva količinu rublja za pranje kada odaberete program. Kada postavljate proizvod, prije prve upotrebe potrebno je izvršiti kalibraciju kako bi se osiguralo najtočnije moguće očitavanje količine rublja. Kako biste to učinili, odaberite program za čišćenje bubnja* i poništite funkciju centrifuge. Započnite program bez rublja u perilici. Pričekajte da se program završi, što može potrajati oko 15 minuta.

* Naziv programa može se razlikovati ovisno o modelu. Provjerite odjeljak s opisom programa kako biste odabrali odgovarajući program.

- Za postavljanje proizvoda obratite se najbližem ovlaštenom servisu.
- Instalaciju i električno povezivanje proizvoda mora izvršiti predstavnik ovlaštenog servisa. Proizvođač nije odgovoran za oštećenja koja su nastala uslijed rada neovlaštenih osoba.
- Pripremanje samog mjesta postavljanja, priključaka za struju, ulaznu vodu i kanalizaciju odgovornost su kupca.
- Tijekom postavljanja proizvoda na mjesto ili čišćenja provjerite da crijeva i kablovi nisu presavijeni, priklješteni ili prignječeni proizvodom.
- Prije samog postavljanja provjerite da na proizvodu nema vidljivih oštećenja. Ako je proizvod oštećen, nemojte ga postavljati na njegovo mjesto. Oštećeni proizvodi opasnost su za vašu sigurnost.

4.1. Odgovarajuće mjesto za postavljanje



Za rad na proizvodu obavezno upotrebljavajte rukavice za rad.

- Postavite proizvod na tvrd, ravan pod. Ne postavljajte ga na tepih visokih niti ili na drugu sličnu površinu. Postavljanje na neodgovarajuću površinu može rezultirati bučnim radom i vibracijama.
- Ne stavljajte proizvod na kabel za napajanje.
- Ne postavljajte proizvod na mjestu na kojem temperatura može pasti ispod 0 °C. Smrzavanje može oštetiti proizvod.
- Između proizvoda i okolnog namještaja ostavite najmanje 1 cm razmaka.
- Ako proizvod namjeravate postaviti na površini koja ima stube, nemojte proizvod postavljati blizu ruba.
- Ne stavljajte proizvod na uzdignutu platformu.
- Provjerite da u blizini nema zaključanih, kliznih ili visećih vrata koja mogu spriječiti potpuno otvaranje vrata na proizvodu.
- Na proizvod nemojte stavljati i nemojte upotrebljavati izvore topline, kao kuhala, glačala, pećnice itd.

4.2. Uklanjanje sigurnosnih vijaka za transport

1. Odvijte sigurnosne vijke za transport odgovarajućim ključem sve dok se ne okreću slobodno rukom.
2. Savijte unutarnji dio pritiskom na područje držanja i izvucite dio van.
3. Umetnite u otvore na stražnjoj ploči plastične poklopce koji su isporučeni u vrećici s korisničkim priručnikom.



UPOZORENJE

Prije upotrebe proizvoda uklonite sigurnosne vijke za transport. U suprotnom će se proizvod oštetiti.



UPOZORENJE

Spremite sigurnosne vijke za transport na sigurno mjesto kako biste ih mogli ponovno upotrijebiti ako namjeravate u budućnosti premjestiti proizvod. Umetnite sigurnosne vijke za transport slijedeći upute za rastavljanje u suprotnom redoslijedu. Nikada ne premještajte proizvod bez učvršćivanja sigurnosnih vijaka za transport na njihovo mjesto.

4.3. Povezivanje na dovod vode



UPOZORENJE

Tlak vode potreban za odgovarajuće funkcioniranje proizvoda iznosi od 1 do 10 bara (0,1 – 1 MPa). Nadalje, za besprijekoran rad proizvoda protok vode iz potpuno otvorene slavine treba biti od 10 do 80 l/min. Ako je tlak vode previsok, montirajte ventil za regulaciju tlaka.



UPOZORENJE

Modeli s jednim ulazom vode ne smiju se povezivati na slavinu za vruću vodu. U tom će se slučaju rublje oštetiti ili će proizvod uključiti zaštitni način rada i neće raditi. Na novom proizvodu nemojte upotrebljavati stara ili već korištena crijeva za dovod vode. Ona mogu dovesti do curenja vode iz stroja ili mogu zaprljati rublje.

1. Povežite posebno crijevo koje ste dobili uz proizvod na ulaz za vodu na proizvodu.



UPOZORENJE

Tijekom postavljanja proizvoda povezivanje hladne vode mora se ispravno izvesti. U suprotnom vaše rublje može biti vruće na kraju ciklusa pranja ili se može više trošiti.

2. Pritegnite sve matice na crijevima rukom. Matice nemojte zatezati nikakvim alatima.
3. Nakon povezivanja crijeva potpuno otvorite slavinu kako biste provjerili curi li voda na točkama povezivanja. Ako primijetite curenje, zatvorite slavinu i odvojite maticu. Provjerite brtvu i ponovno pažljivo pritegnite maticu. Kako biste spriječili propuštanje vode i moguće oštećivanje, slavine zatvorite kada ne upotrebljavate proizvod.



4.4. Povezivanje odvodnog crijeva na izlaz za pražnjenje

1. Priključite kraj odvodnog crijeva izravno na izlaz za pražnjenje, u kadu ili umivaonik.



Prostorija se može poplaviti ako se odvodno crijevo odvoji tijekom pražnjenja vode. Postoji i opasnost od opekline uslijed visoke temperature pranja. Kako biste spriječili takve situacije i bili sigurni da proizvod ispravno uvlači i ispušta vodu, dobro učvrstite odvodno crijevo.



2. Crijevo morate povezati na visini koja se kreće od najmanje 40 cm do najviše 90 cm.
3. Ako crijevo stavite na pod (ili na visinu do 40 cm od poda) i zatim se njegova visina podigne, pražnjene se vode može otežati i rublje može ostati jako vlažno u perilici. Stoga je važno pratiti upute o visini prikazane na slici.
4. Kako bi se spriječio povratak izlazne vode natrag u perilicu i olakšalo pražnjenje, nemojte uranjati završetak crijeva u otpadnu vodu i ne umećite više od 15 cm crijeva u otvor za pražnjenje. Ako je predugačko, skratite ga.
5. Završetak crijeva ne smije biti savijen ili prignječen, a samo crijevo ne smije biti prikliješteno između kanalizacije i proizvoda. U suprotnom se mogu pojaviti problemi s pražnjenjem vode.
6. Ako je crijevo kratko, možete ga produžiti koristeći se originalnim produžnim crijevom. Sveukupna dužina crijeva ne smije biti duža od 3,2 m. Kako biste spriječili curenje vode, uvijek upotrijebite odgovarajuću stezaljku za učvršćivanje veze između produžnog crijeva i crijeva za pražnjenje vode kako se ne bi razdvojili i tako izazvali curenje.

Napomena: moguća su oštećenja proizvoda ili oštećenja tkanine.

Ako završetak odvodnog crijeva dođe u dodir s ispuštenom vodom (vodom koja je ispuštena iz perlice), ta se voda može ponovno usisati u perilicu i tako oštetiti perilicu ili tkanine u njoj.

Provjerite sljedeće:

- Otvor umivaonika nije zatvoren.
- Kraj crijeva ne dolazi u kontakt s ispuštenom vodom.
- Umivaonik nije začepljen i voda slobodno otječe.
- Odvodno je crijevo sigurno učvršćeno na rubu umivaonika.

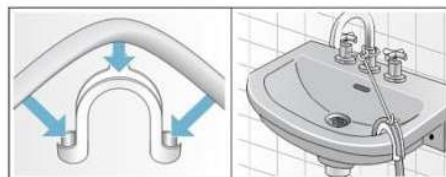

1. Nemojte uvijati, izvlačiti ili savijati odvodno crijevo.
2. Učvrstite odvodno crijevo na odvod kanalizacije, umivaonik itd. vezicom za kablove kako biste spriječili da se ono izvuče uslijed potiska vode.

4.5. Podešavanje položaja



UPOZORENJE

Kako bi proizvod funkcionirao tiho i bez vibracija, mora biti postavljen na ravnu površinu s uravnoteženim nožicama. Uravnotežite proizvod podešavanjem nožica. U suprotnom se proizvod može pomaći s mjesta i izazvati bučan rad i vibracije ili oštetiti okolinu prignječivanjem.

1. Za odvijanje matice na nožicama u smjeru strelice upotrijebite alat koji ste dobili u vrećici s korisničkim priručnikom.
2. Podesite nožice tako da proizvod stoji stabilno i ravno. Nožice možete pomicati nagore okretanjem u smjeru suprotnom od smjera kretanja kazaljki na satu, odnosno nadolje okretanjem u smjeru kretanja kazaljki na satu.

3. Ponovno alatom zategnite sve matice za učvršćivanje u smjeru strelice. Matice možete pomicati nadolje okretanjem u smjeru suprotnom od smjera kretanja kazaljki na satu, odnosno nagore okretanjem u smjeru kretanja kazaljki na satu.

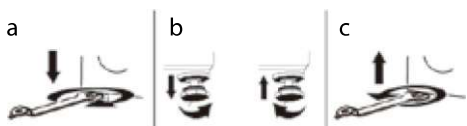

4.6. Povezivanje na električno napajanje

Priključite proizvod na uzemljenu utičnicu u krugu koji je zaštićen osiguračem od 13 A. Naša tvrtka nije odgovorna za štete koje su nastale upotrebom proizvoda bez uzemljenja propisanog lokalnim propisima.

- Veza mora ispunjavati državne propise.
- Električna infrastruktura na koju se priključuje proizvod mora biti odgovarajuća i zadovoljavati zahtjeve proizvoda. Preporučuje se upotreba sklopke za zaštitu od kvara uzemljenja (GFCI).
- Utikač kabela napajanja mora biti postavljen na dohvat ruke nakon instalacije.
- Ako je struja koja dolazi do osigurača ili sklopke u kući manja od 13 A, zatražite da kvalificirani električar instalira dovod struje od 13 A.
- Napon naveden u odjeljku „Tehničke specifikacije” mora odgovarati naponu u električnoj mreži.
- Ne povezujte proizvod na struju putem produžnih kabela ili razvodnika. Može se pojaviti pregrijavanje ili izgaranje zbog kableske veze.

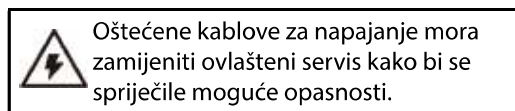

Važno

Postavljanje drugačijeg utikača:

Kako boje žica u proizvodu možda ne odgovaraju bojama koje određuju vrste žica u vašem utikaču, učinite sljedeće:

1. Povežite zeleno-žutu ili zelenu žicu (uzemljenje) na terminal utikača označen slovom „E” ili simbolom „f” ili zeleno-žutom ili zelenom bojom.
2. Povežite plavu žicu (nulu) na terminal utikača označen slovom „N” ili crnom bojom.
3. Povežite smeđu žicu (struja) na terminal utikača označen slovom „L” ili crvenom bojom.

Kod alternativnih utikača, osigurač od 13 A mora biti postavljen u utikač ili u adapter ili u glavnu kutiju osigurača. U slučaju nedoumice, obratite se kvalificiranom električaru.

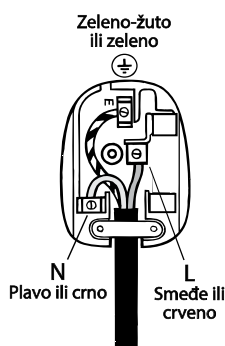

4.7. Rukovanje perilicom

1. Prije premještanja proizvoda isključite ga s električne mreže.
2. Odvojite priključke za izlaz i ulaz vode.
3. Ispraznite preostalu vodu iz proizvoda. Pogledajte odjeljak Pražnjenje ostatka vode i čišćenje filtra za pumpu.
4. Umetnite sigurnosne vijke za transport slijedeći upute za rastavljanje u suprotnom redoslijedu. Pogledajte odjeljak Uklanjanje sigurnosnih vijaka za transport.



Nikada nemojte nositi proizvod bez odgovarajućeg učvršćivanja sigurnosnih vijaka za transport. Proizvod je pretežak da bi ga mogla nositi jedna osoba. Proizvod trebaju nositi dvije osobe posebno vodeći računa na stubištu jer je to težak proizvod. Proizvod vas može ozlijediti ako padne na vas. Materijali za pakiranje opasni su za djecu. Materijale za pakiranje čuvajte na sigurnom mjestu dalje od dohvata djece.

5. PRIPREMA PRIJE UPOTREBE



Najprije pročitajte odjeljak „Sigurnosne upute“.

5.1. Razvrstavanje rublja

- Razvrstajte rublje prema vrsti tkanine, boji, zaprljanosti i temperaturi vode za pranje.
- Uvijek slijedite upute za održavanje odjeće na etiketama.

5.2. Pripremanje rublja za pranje

- Odjevni predmeti koji na sebi imaju metalne dodatke, kao žice u donjem rublju, kopče na remenu ili metalni gumbi, mogu oštetiti proizvod. Uklonite metalne dijelove ili perite takve odjevne predmete tako da ih stavite u mrežicu za pranje ili u jastučnicu.
- Ispraznite sve džepove, uklonite predmete, kao što su kovanice, olovke i spajalice. Izvrnite džepove i očetkajte ih. Takvi predmeti mogu oštetiti proizvod ili prouzročiti bučan rad.
- Male odjevne predmete, kao čarape za bebu ili ženske čarape, stavite u mrežicu za pranje ili jastučnicu.
- Zavjese stavite u perilicu bez stiskanja. Uklonite kvačice sa zavjese. Kvačice na zavjesama mogu izazvati izvlačenje niti ili kidanje zavjese.
- Zatvorite sve patent zatvarače, ušijte olabavljene gumbе i zašijte poderane ili pokidane dijelove.
- Proizvode koji su označeni kao „Za strojno pranje“ ili „Za ručno pranje“ perite samo u odgovarajućem programu. Tu vrstu odjevnih predmeta sušite samo obješene ili položene. Nemojte ih sušiti u sušilici.
- Nemojte prati zajedno bijelo i obojeno rublje. Novi, tamni odjevni predmeti oslobađaju mnogo boje. Perite ih odvojeno od druge odjeće.
- Upotrebljavajte samo boje / sredstva za promjenu boje i sredstva za uklanjanje kamenca koja su prikladna za perilice. Uvijek slijedite upute na pakiranju proizvoda.

- Teška zaprljanja moraju se tretirati prije pranja. Ako niste sigurni, provjerite u kemijskoj čistionici.

- Hlače i osjetljivu odjeću perite izvrnute.
- Rublje koje je jako zaprljano materijalima, kao što su brašno, kreč, mlijeko u prahu itd. moraju se najprije dobro istresti i površinski očistiti prije nego što se stave u proizvod. Takav se prah u pranju može nataložiti na unutarnjim dijelovima proizvoda i izazvati oštećenje.
- Prije pranja predmeta od angore i vune, stavite ih u zamrzivač na nekoliko sati. Tako će se smanjiti odvajanje dlačica.

5.3. Savjeti za štednju struje i vode

Sljedeće informacije pomoći će vam da proizvod upotrebljavate na ekološki i učinkovit način u pogledu potrošnje struje i vode.

- Upotrebljavajte proizvod s najvećim dopuštenim kapacitetom rublja za program koji ste odabrali i ne premašujte ga. Pogledajte „Tablicu ciklusa pranja“.
- Slijedite upute za temperaturu na pakiranju deterdženta.
- Slabo zaprljano rublje perite na nižim temperaturama.
- Upotrebljavajte kraće cikluse za manje količine slabo zaprljanog rublja.
- Nemojte upotrebljavati pretpranje i visoke temperature za rublje koje nije jako zaprljano.
- Ako rublje planirate sušiti u sušilici, odaberite najvišu brzinu centrifuge preporučenu za program pranja.
- Ne upotrebljavajte više deterdženta od onoga preporučenog na pakiranju deterdženta.

5.4. Pokretanje

Prije početka upotrebe proizvoda provjerite upute opisane u odjeljcima „Važne upute u vezi sa zaštitom okoliša” i „Postavljanje”. Kako biste proizvod pripremili za upotrebu, prvo pokrenite program za čišćenje bubnja.

Ako taj program nije dostupan na vašem proizvodu, primijenite način opisan u odjeljku „Čišćenje vrata i bubnja”.



 Upotrebljavajte proizvode koji sprječavaju stvaranje kamena prikladne za perilice. Određena količina vode ostaje u proizvodu uslijed postupaka kontrole kvalitete u proizvodnji. Ona nije štetna za proizvod.

5.5. Umetanje rublja za pranje

1. Otvorite vrata.
2. Stavite rublje u proizvod bez njegova nabijanja.
3. Zatvorite pristupna vrata pritiskom na njih dok se ne oglasi zvuk zatvaranja. Pazite da vrata ne zatvore neki odjevni predmet. Vrata ostaju zaključana tijekom trajanja programa. Vrata se otključavaju nekoliko minuta nakon završetka programa. Tada možete otvoriti vrata. Ako se vrata ne otvore, primijenite rješenje za „Vrata na proizvodu ne mogu se otvoriti” iz odjeljka Rješavanje problema.

5.6. Odgovarajući kapacitet rublja

Maksimalni kapaciteti rublja ovise o vrsti rublja, stupnju zaprljanosti i željenom programu pranja. Proizvod automatski podešava količinu vode u skladu s masom rublja umetnutom u proizvod.



Slijedite upute navedene u odjeljku „Tablica ciklusa pranja”.

Ako je proizvod preopterećen, umanjit će se učinak pranja. Mogu se pojaviti buka i vibracije.

Ogrtač: 1200 g
Posteljina: 700 g
Plahta: 500 g
Jastučnica: 200 g
Stolnjak: 250 g
Negliže/pidžama: 200 g
Donje rublje: 100 g
Košulja: 200 g
Bluza: 100 g
Ručnik: 200 g



Vrata ostaju zaključana tijekom trajanja programa. Vrata će se otvoriti kada perilica završi s programom. Unutarnji dio perilice vrlo je vruć na kraju programa i vrata se neće otvoriti dok temperatura ne padne. Ako se vrata ne otvore, primijenite rješenje za „Vrata na proizvodu ne mogu se otvoriti” iz odjeljka Rješavanje problema.



UPOZORENJE

Ako se rublje loše umetne, može doći do bočnog rada i vibracija u stroju.

5.7. Upotreba deterdženta i omekšivača rublja



UPOZORENJE

Pročitajte upute proizvođača na pakiranju deterdženta, omekšivača, štirke, izbjeljivača, hvatača boje i sredstava za sprječavanje stvaranja kamenca i pratite upute za doziranje. Upotrijebite mjernu posudicu, ako postoji.

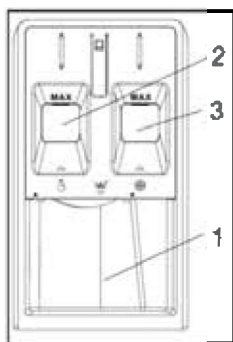

Ladica za deterdžent sastoji se od tri odjeljka:

(1) Praškasti deterdžent

(2) Tekući deterdžent

Tekući deterdžent ne smije premašiti razinu označenu s „MAX“.

(3) Dodaci (omekšivač itd.)

Omekšivač tkanine ne smije premašiti razinu označenu s „MAX“.

Deterdženti, omekšivači ostala sredstva za pranje

- Deterdžent i omekšivač dodajte prije započinjanja programa pranja.
- Za vrijeme trajanja programa ne ostavljajte ladicu za deterdžent otvorenom.

Odabir vrste deterdženta

Vrsta deterdženta ovisi o programu pranja, vrsti i boji tkanine.

- Upotrebljavajte različite deterdžente za bijelo i obojeno rublje.
- Osjetljive odjevne predmete perite posebnim deterdžentima (tekući deterdžent, deterdžent za vunu itd.) namijenjenim isključivo za pranje osjetljive odjeće i na za to predviđenim programima.
- Kada perete tamnu odjeću i poplune, preporučuje se upotreba tekućeg deterdženta.
- Vunene stvari perite na za to preporučenim programima primjenom posebnih deterdženta za vunu.
- Pročitajte opise programa za preporuke za određene tkanine.
- Sve preporuke za deterdžente valjane su za odabrane temperaturne raspone programa.



Upotrebljavajte samo deterdžente, omekšivače i dodatna sredstva koja su prikladna za perilice. Ne upotrebljavajte prašak za ručno pranje.

Podešavanje količine deterdženta

Količina deterdženta ovisi o količini rublja koja se pere, zaprljanosti i tvrdoći vode.

- Ne prekoračujte preporučene doze navedene na pakiranju deterdženta kako biste spriječili prekomjerno pjenjenje i loše ispiranje, uštedjeli novac i zaštitili okoliš.
- Upotrebljavajte manje deterdženta za pranje manjeg broja odjeće ili za manje zaprljano rublje.

Upotreba omekšivača

Omekšivač ulijte u odjeljak za omekšivač u ladicu za deterdžent.

- Ne premašujte razinu označenu znakom (>max<) u odjeljku za omekšivač.
- Ako omekšivač nije tekućina, rastvorite ga u vodi prije stavljanja u odjeljak za omekšivač.

**UPOZORENJE**

Ne upotrebljavajte tekuće deterdžente ili druga sredstva za pranje ako ona nisu namijenjena za upotrebu u perilicama za omekšavanje pranja.

Upotreba deterdženta u gelu ili tabletama

- Ako upotrebljavate tekući deterdžent, a proizvod nema odjeljak za tekući deterdžent, stavite deterdžent u gelu u glavni odjeljak za deterdžent prije prvog uvlačenja vode u proizvod. Ako proizvod ima odjeljak za tekući deterdžent, napunite ga prije početka programa.
- Ako deterdžent u gelu nije u tekućem obliku ili je u obliku kapsula s tekućinom, stavite ga izravno u bubanj prije pranja.
- Kada upotrebljavate deterdžent u gelu ili tableti, nemojte upotrebljavati pretpranje.

Upotreba štirke

- U odjeljak za omekšivač stavite tekuću štirku, štirku u prahu ili boju za tekstil.
- U istom programu ne upotrebljavajte zajedno štirku i omekšivač.
- Nakon upotrebe štirke prebrišite unutrašnjost proizvoda čistom, navlaženom krpom.

Upotreba sredstava za sprječavanje stvaranja kamenca

- Kada je njihova upotreba neophodna, upotrebljavajte samo proizvode koji su namijenjeni za perilice.

Upotreba izbjeljivača

- Odaberite program s pretpranjem i dodajte izbjeljivač na početku pretpranja. Ne stavljajte deterdžent u odjeljak za pretpranje. Alternativno, odaberite program s dodatnim ispiranjem i dodajte izbjeljivač u odjeljak za deterdžent kada proizvod uvlači vodu za prvo ispiranje.
- Ne miješajte deterdžent i izbjeljivač zajedno.
- Izbjeljivač može izazvati iritaciju, stoga upotrebljavajte samo male količine (1/2 čajne šalice – oko 50 ml) i dobro isperite rublje.
- Nemojte ulijevati izbjeljivač izravno na rublje.
- Ne upotrebljavajte izbjeljivač za odjeću u boji.
- Odaberite program s niskom temperaturom kada upotrebljavate izbjeljivače na bazi kisika.
- Izbjeljivači na bazi kisika mogu se upotrebljavati zajedno s deterdžentima. Međutim, ako izbjeljivač nema istu viskoznost kao i deterdžent, prvo stavite deterdžent u odjeljak „2” ladice za deterdžent i pričekajte da ga voda ispere tijekom uvlačenja vode. Zatim dodajte izbjeljivač u isti odjeljak dok perilica još uvlači vodu.

5.8. Savjeti za učinkovito pranje

		Odjeća			
		Slabo obojena i bijela	Obojena	Crna/ tamne boje	Osjetljiva Vuna/svila
		(Preporučeni temperaturni raspon na temelju razine zaprljanosti: 40 – 90 °C)	(Preporučeni temperaturni raspon na temelju razine zaprljanosti: hladna voda – 40 °C)	(Preporučeni temperaturni raspon na temelju razine zaprljanosti: hladna voda – 40 °C)	(Preporučeni temperaturni raspon na temelju razine zaprljanosti: hladna voda – 30 °C)
Razina zaprljanosti	Jako zaprljano (tvrdokorne mrlje, kao mrlje od trava, kave, voća i krvi)	Možda će biti potrebno prethodno očistiti mrlje određenim sredstvom ili izvršiti pretpranje. Praškasti i tekući deterdženti prikladni za pranje bijelog rublja u dozi koja je preporučena za pranje jako zaprljane odjeće. Preporučuje se upotreba praškastog deterdženta za čišćenje mrlja od zemlje i blata i mrlja osjetljivih na izbjeljivač.	Praškasti i tekući deterdženti prikladni za pranje obojenog rublja u dozi koja je preporučena za pranje jako zaprljane odjeće. Preporučuje se upotreba praškastog deterdženta za čišćenje mrlja od zemlje i blata i mrlja osjetljivih na izbjeljivač. Potrebno je upotrebljavati deterdžente koji ne sadrže izbjeljivače.	Tekući deterdženti prikladni za pranje obojenog rublja i crne i tamne odjeće u dozi koja je preporučena za pranje jako zaprljane odjeće.	Preporučuje se upotreba tekućih deterdženata prikladnih za osjetljivu odjeću. Vunena i svilena odjeća mora se prati posebnim deterdžentima za vunu.
	Uobičajena zaprljanost (npr. mrlje na okovratniku ili manšetama od dodira s kožom)	Praškasti i tekući deterdženti prikladni za pranje bijelog rublja u dozi koja je preporučena za pranje uobičajeno zaprljane odjeće.	Praškasti i tekući deterdženti prikladni za pranje obojenog rublja u dozi koja je preporučena za pranje uobičajeno zaprljane odjeće. Potrebno je upotrebljavati deterdžente koji ne sadrže izbjeljivače.	Tekući deterdženti prikladni za pranje obojenog rublja i crne i tamne odjeće u dozi koja je preporučena za pranje umjereno zaprljane odjeće.	Preporučuje se upotreba tekućih deterdženata prikladnih za osjetljivu odjeću. Vunena i svilena odjeća mora se prati posebnim deterdžentima za vunu.
	Slaba zaprljanost (nema vidljivih mrlja)	Praškasti i tekući deterdženti prikladni za pranje bijelog rublja u dozi koja je preporučena za pranje slabo zaprljane odjeće.	Praškasti i tekući deterdženti prikladni za pranje obojenog rublja u dozi koja je preporučena za pranje slabo zaprljane odjeće. Potrebno je upotrebljavati deterdžente koji ne sadrže izbjeljivače.	Tekući deterdženti prikladni za pranje obojenog rublja i crne i tamne odjeće u dozi koja je preporučena za pranje slabo zaprljane odjeće.	Preporučuje se upotreba tekućih deterdženata prikladnih za osjetljivu odjeću. Vunena i svilena odjeća mora se prati posebnim deterdžentima za vunu.

5.9. Prikazano trajanje programa

Vrijeme trajanja programa prikazuje se na zaslonu perilice kada odaberete program. Dok program traje, njegovo se vrijeme automatski mijenja ovisno o čimbenicima, kao što su količina rublja u perilici, pjenjenje, neuravnoteženo rublje, promjene napona u mreži, tlak vode i postavke programa.

POSEBAN SLUČAJ: na početku programa za pamuk i eko-programa na zaslonu je prikazano vrijeme trajanja za polovicu kapaciteta, što je najčešći slučaj. Kada program započne, nakon oko 20 do 25 min, perilica određuje stvarni kapacitet rublja. Ako je određeni kapacitet teži od polovice kapaciteta, ciklus pranja automatski se prilagođava i trajanje programa automatski se povećava. Na zaslonu se prikazuje trajanje novog programa.

6. UPRAVLJANJE PERILICOM



Najprije pročitajte odjeljak „Sigurnosne upute“!

6.1. Upravljačka ploča

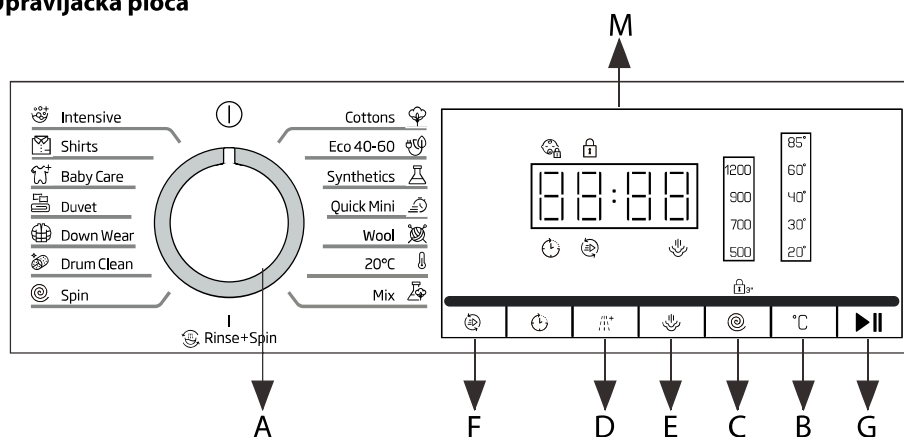

A- Gumb za odabir ciklusa pranja:

Koristi se za postavljanje željenog ciklusa pranja. Položaj ISKLJUČENO: Okrenite oznaku Linear na gumbu za odabir ciklusa pranja ispod simbola "1" kako biste isključili perilicu. Ako se stroj isključi tijekom ciklusa pranja, ovaj ciklus pranja će se poništiti.

B- Tipka Temp: Pritisnite za promjenu temperature vode za trenutni ciklus.

Na zaslonu se prikazuje pet vrijednosti temperature kada se odabere vrijednost temperature, na zaslonu će zasvijetliti odgovarajuće indikatorsko svjetlo vrijednosti temperature.

C- Gumb Centrifuga: Ovaj ciklus koristi centrifugu za skraćivanje vremena sušenja teških tkanina ili predmeta za posebnu njegu koji se peru ručno.

D- Tipka EasyStart: Pritisnite za postavljanje EasyStart ciklusa pranja. Za detaljan opis pogledajte razne cikluse i funkcije.

E- Tipka za paru: Pritisnite za postavljanje ciklusa pranja na paru. Za detaljan opis pogledajte "razni ciklusi i funkcije".

F- Gumb Ending In: Pritisnite za postavljanje vremena završetka programa (Odgoda završetka). Za detaljan opis pogledajte "razni ciklusi i funkcije".

G- Tipka Drying (Sušenje): Pritisnite za postavljanje vrste sušenja ili sušenja po potrebi. Vrsta sušenja ili vrijeme sušenja pojavljuje se na digitalnom zaslonu. Neki programi nemaju funkciju sušenja.

Za detaljan opis pogledajte "razni ciklusi i funkcije".

6.2 Simboli na zaslonu

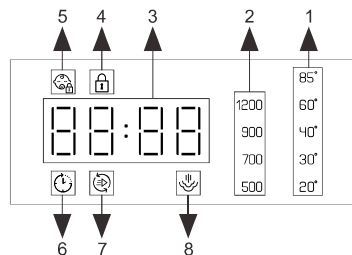

1- Indikator temperature

Kada se odabere program, na zaslonu će svijetliti indikatorna lampica zadane vrijednosti temperature za ovaj program. Možete promijeniti vrijednost temperature pritiskom na TEMP. dugme. Na zaslonu se nalazi pet indikatorskih lampica vrijednosti temperature. Kada se odabere vrijednost temperature, na zaslonu će zasvijetliti odgovarajuće indikatorsko svjetlo. Ako su sva indikatorska svjetla vrijednosti temperature isključena, to znači da uređaj koristi samo hladnu vodu bez korištenja grijača u ovom programu.

2- Indikator brzine centrifuge

Kada se odabere program, na zaslonu će svijetliti indikatorna lampica zadane vrijednosti brzine centrifuge za ovaj program. Vrijednost brzine centrifuge možete promijeniti pritiskom na tipku SPEED. Na zaslonu se nalazi pet indikatora vrijednosti brzine centrifuge. Kada se odabere vrijednost brzine centrifuge, na zaslonu će svijetliti odgovarajuća indikatorna lampica. Ako su sve indikatorne lampice brzine centrifuge isključene, to znači da se uređaj ne centrifuguje nakon završnog procesa ispuštanja vode u ovom programu.

3- Indikator trajanja

Kada je program odabran, zadana vrijednost brzine centrifuge.

Preostalo vrijeme ciklusa pranja:



Odgoda završetka:



Broj ispiranja:



Vrijeme sušenja:



Šifra greške



4- Indikator zaključavanja vrata

Upaljena indikatorna lampica pokazuje da su vrata zaključana. Kako biste spriječili bilo kakvu štetu, prije otvaranja vrata pričekajte da se lampica indikatora ugasi. Za otvaranje vrata dok je ciklus u tijeku, pritisnite tipku START/PAUZA. Ako je indikator DOOR LOCK isključen, vrata se mogu otvoriti.

5- Indikator zaključavanja za djecu

Upaljeno indikatorsko svjetlo označava da je aktivirana funkcija CHILD LOCK i da je upravljačka ploča zaključana.

6- Indikator odgođenog završetka

Upaljena indikatorna lampica označava da je aktivirana funkcija DELAY END. Na digitalnom zaslonu pojavit će se odbrojavanje do kraja odabranog ciklusa pranja.

7- Indikator funkcije EasyStart

Upaljena indikatorna lampica označava da je odabran program pranja EASYSTART.

8- Indikator pare

Kada indikator svijetli, to znači da je postavljena funkcija pare.

6.3. Pripremanje pranja



Oštećenje uređaja/tkanine: strani predmeti (npr. kovanice, spjalice, igle ili čavli) mogu oštetiti rublje ili dijelove uređaja. Slijedite sljedeće savjete prilikom pripremanja rublja za pranje.

- Uklonite sve slobodne ili metalne predmete, kao pribadače, spjalice itd. iz odjeće.

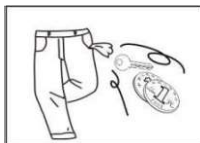

- Očistite pijesak, kovanice itd. iz džepova i manšetni.

- Zatvorite patentne zatvarače i zakopčajte gumbe na posteljini, jastučnicama itd.

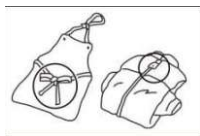

- Uklonite kačice za zavjese ili ih zatvorite u mrežnu vrećicu.

- Jako male ili osjetljive odjevne predmete, kao čarape beba ili rupčice, treba prati u vrećici za pranje ili u jastučnici.

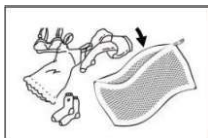

- Neke je odjevne predmete najbolje prati izvrsnute naopako. To su npr. pleteni odjevni predmeti, hlače, majice i trenirke.

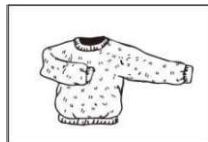

- Provjerite mogu li se grudnjaci ojačani žicom prati u perilici.



Grudnjake ojačane žicom stavite u jastučnicu koju možete zatvoriti patentnim zatvaračem ili gumbima. Ako žica izađe iz grudnjaka, može propasti kroz otvore bubnja i prouzročiti znatnu štetu.

6.4. Razvrstavanje rublja prema boji i zaprljanosti

Razvrstajte rublje prema boji, zaprljanosti i preporučenoj temperaturi pranja.

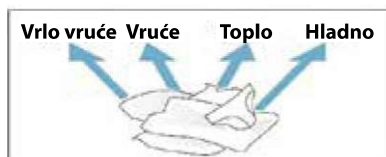
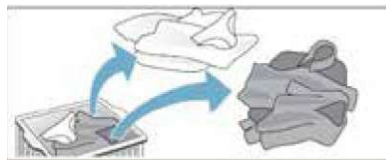

- Odjevni predmeti mogu izbljediti.
- Nikada nemojte prati nove obojene odjevne predmete s drugim odjevnim predmetima.
- Bijelo rublje perite odvojeno od obojenih odjevnih predmeta jer bijeli odjevni predmeti mogu posivjeti.

6.5. Zaprljanost

- Slaba zaprljanost
Nema vidljivih znakova zaprljanosti ili mrlja, postoji mogućnost upijanja neugodnih mirisa. To uključuje laku, ljetnu odjeću, kao majice, košulje, bluže nošene samo jedanput. Također za osvježavanje posteljine i ručnika za goste.
- Uobičajena zaprljanost
Vidljivi znakovi zaprljanosti i/ili manje mrlje. To uključuje odjeću, kao majice, košulje ili bluže koje su uznojene ili nošene više puta. Nadalje, kuhinjske krpe, ručnici za ruke i posteljina koja se upotrebljavala tjedan dana ili zavjese na kojima nema mrlja i koje nisu prane najviše pola godine.
- Jaka zaprljanost
Vidljivi znakovi zaprljanosti i mrlje. To uključuje kuhinjske krpe, rupčice, opršnjake, vanjsku dječju odjeću, dresove ili majice zaprljanje travom ili blatom. Nadalje, to može uključivati i radnu odjeću, kao kombinezone i traperice ili drugu odjeću koja se nosi kao radna odjeća ili u aktivnostima na otvorenom.

6. 6. Razvrstavanje rublja prema specifikacijama na etiketama na rublju

Simboli na etiketama na odjeći pomoći će vam da odaberete najprikladniji program pranja i odgovarajuću temperaturu, centrifugu i način glačanja. Ne zaboravite provjeriti te korisne informacije!

 Vrsta pranja	 Strojno pranje, normalno/pamuk	 Strojno pranje / trajno izglučano	 Strojno pranje, osjetljivo/nježno	 Samo za ručno pranje	 Nemojte prati	 Nemojte gužvati
 Temperatura vode	 Temperatura vode 30 °C  Temperatura vode 30 °C	 Temperatura vode 40 °C  Temperatura vode 40 °C	 Temperatura vode 50 °C  Temperatura vode 50 °C	 Temperatura vode 60 °C  Temperatura vode 60 °C	 Temperatura vode 70 °C  Temperatura vode 70 °C	 Temperatura vode 95 °C  Temperatura vode 95 °C
 Izbjeljivanje	 Svaki izbjeljivač	 Izbjeljivač bez klora	 Izbjeljivač s klorom	 Nemojte izbjeljivati		
 Strojno sušenje	 Normalno/pamuk Snažni ciklus	 Trajno izglučano / otporno na gužvanje	 Osjetljivo/nježno	 Ne smije se strojno sušiti		
 Temperatura strojnog sušenja	 Visoka toplina	 Srednja toplina	 Niska toplina	 Bez topline		
 Vrsta sušenja	 Objesiti za sušenje	 Sušenje s kapljanjem	 Sušenje na ravnom	 Sušenje u sjeni		
 Glačanje	 Visoka toplina	 Srednja toplina	 Niska toplina	 Ne smije se glačati		
 Kemijsko čišćenje	 Bilo koje sredstvo	 Perkloroetilensko otapalo	 Naftno otapalo	 Ne smije se kemijski čistiti		

6.7. Tablica ciklusa pranja

Maks. količina rublja 7 kg Potrošnja energije dok je perilica isključena 0,5 W/u stanju mirovanja 8,0 W					Deterdženti i dodaci		Preporučeni deterdžent		Preostala vlažnost % (*)	Potrošnja el. energije u kWh	Ukupno litara vode	Temperatura rublja u °C	
Program	Temperature		Maks. brzina centrifuge (o/min)	Maks. količina rublja (kg)	Trajanje (h:m)	Glav- no pranje	Omekši- vač	Prašak					Tekući de- terdžent
	Postav- ka	Raspon											
Miješano, pun kapacitet	60 °C	☼ - 60 °C	1200	7.0	00:52	●	○	✓	✓	---	---	---	
Pamuk, pun kapacitet	60 °C	☼ - 60 °C	1200	7.0	00:57	●	○	✓	✓	---	---	---	
Intenzivno	85 °C	60 °C- 85 °C	1200	3.0	02:07	●	○	✓	✓	---	---	---	
Vuna	40 °C	☼ - 40 °C	700	1.0	00:50	●	○	✓	✓	---	---	---	
Bebe	85 °C	☼ - 85 °C	1200	5.0	01:23	●	○	✓	✓	---	---	---	
Košulje	60 °C	☼ - 60 °C	900	3.0	00:55	●	○	✓	✓	---	---	---	
Perina	60 °C	☼ - 60 °C	1200	6.0	01:19	●	○	✓	✓	---	---	---	
Eko 40-60	40 °C	40 °C	1200	7.0	03:12	●	○	✓	✓	69	0,675	55	35
			1200	3.5	02:23	●	○	✓	✓		0,380	40	30
			1200	2.0	02:27	●	○	✓	✓		0,195	30	25
20 °C	30 °C	☼ - 30 °C	900	2.0	00:39	●	○	✓	✓	---	---	---	
Brzo 15 min	40 °C	☼ - 40 °C	900	1.0	00:15	●	○	✓	✓	---	---	---	
Donje rublje	60 °C	☼ - 60 °C	900	5.0	01:17	●	○	✓	✓	---	---	---	
Perjana jakna	40 °C	☼ - 40 °C	900	2.0	01:43	●	○	✓	✓	---	---	---	
Ispiranje	---	---	1200	7.0	00:08	---	---	---	---	---	---	---	
Centrifuga + ispuštanje vode	---	---	1200	7.0	00:13	---	○	---	✓	---	---	---	
Čišćenje bubnja	85 °C	85 °C	700	---	02:15	○	○	✓	✓	---	---	---	

✓ = deterdžent u gelu/tableti ✓ = praškasti deterdžent ○ = izborno doziranje --- = NE ● = potrebno doziranje

• Kada se upotrebljava tekući deterdžent, preporučuje se da aktivirate vremensku odgodu.

• Preporučujemo sljedeće: Prašak za pranje 20 °C do 80 °C

Deterdžent za vunu 20 °C do 40 °C

• Pratite preporučeno doziranje navedeno na pakiranju praškastog ili tekućeg deterdženta.

U vašem domu ovi podaci mogu biti drukčiji zbog promjena u uvjetima u vezi s temperaturom vode na ulazu, tlakom vode itd. Približne vrijednosti trajanja programa odnose se na zadanu postavku programa, bez opcija. Vrijednosti navedene za programe osim programa Eko 40-60 samo su informativne.

Eko 40-60 – testiranje ciklusa pranja u skladu s Uredbom (EU) 2019/2014 o ekološkom dizajnu proizvoda. Najučinkovitiji program u pogledu potrošnje električne energije i vode za pranje uobičajeno zaprljanog pamučnog rublja.

Napomena: brzine centrifuge na zaslonu mogu se neznatno razlikovati od vrijednosti navedenih u tablici.

Za sve ustanove za testiranje

Dugi ciklusi pranja za pamuk: postavite program **Pamuk, pun kapacitet** s temperaturom od 40 °C.

Program za sintetik: postavite program **Pamuk, pun kapacitet** s temperaturom od 40 °C.

* Nakon završetka programa i centrifugiranja maksimalnom odabranom brzinom centrifuge sa zadanim postavkama programa.

6.8. Programi

Miješano, pun kapacitet

Za pranje slabo do uobičajeno zaprljanog miješanog pamučnog i sintetičkog rublja, zajedno bijeli i obojeni odjevni predmeti.

Pamuk, pun kapacitet

Za svakodneвно rublje od pamuka, lana i mješavine pamuka.

Intenzivno

Za odjeću s koje se uklanjaju grinje i razni alergeni.

Vuna

Za predmete od vune i mješavine vune koji se mogu strojno prati.

Bebe

Program namijenjen za tipičnu zaprljanost dječje odjeće, učinkovito uklanjanje tragova ostataka deterdženta.

Košulje

Za košulje i ženske bluze.

Perina

Za velike i čvrste tkanine poput traperera, gustog pamuka ili izdržljivih hlača.

Eko 40-60

Za pranje uobičajeno zaprljanih pamučnih odjevnih predmeta za pranje na 40 °C ili 60 °C zajedno u istom ciklusu.

Ovo je standardni program za pamuk, najučinkovitiji u pogledu potrošnje vode i električne energije.

20 °C

Za pranje malo zaprljanih pamučnih odjevnih predmeta na temperaturi od 20 °C.

Brzo 15 min

Za male količine ili slabije zaprljane odjevne predmete koje želite brzo oprati.

Donje rublje

Za pranje donjeg rublja.

Perjana jakna

Za strojno pranje perjanih jakni.

Ispiranje

Kombinacija ispiranja i centrifuge za rublje koje zahtijeva dodatni ciklus ispiranja. Također se upotrebljava za rublje koje zahtijeva samo ispiranje.

Centrifuga + ispuštanje vode

Ovaj program sadrži kratku centrifugu kako bi se skratilo vrijeme sušenja gušćih tkanina ili osjetljivih predmeta nakon ručnog pranja.

Čišćenje bubnja

Čišćenje bubnja uklanjanjem prljavštine i bakterija. Bubljanje mora biti prazan.

6.9. Posebni ciklusi pranja

Bebe: program namijenjen za tipičnu zaprljanost dječje odjeće, učinkovito uklanjanje tragova ostataka deterdženta.

Perjane jakne: program pranja jednog predmeta od perja (mase najviše 2 kg), jastuka ili odjeće koja je ispunjena guščjim perjem, ako jakne. Kada upotrebljavate ovaj posebni ciklusi pranja, preporučujemo da predmete od perja stavite u bubanj s rubovima okrenutima prema unutra (pogledajte sliku) te da bubanj ne bude napunjen s više od $\frac{3}{4}$ ukupnog obujma. Za najučinkovitije pranje preporučujemo upotrebu tekućeg deterdženta koji ćete staviti u ladicu za deterdžent.



6.10. Različite funkcije

Brava za djecu

1. Postavljanje funkcije dječje brave može spriječiti pogrešno rukovanje strojem od strane djece i vanjske smetnje postupka pranja.
2. Tijekom rada stroja, pritisnite tipku CENTRIFUGA na 3 sekunde kako biste postavili ili poništili funkciju Brave za djecu.
3. Kada se postavi funkcija brave za djecu, uključuje se pokazatelj rada funkcije brave za djecu . Vrata se ne mogu otvoriti, upravljačka je ploča zaključana i sve su tipke i gumb izbornika programa deaktivirani (osim ako izbornik nije postavljen na simbol „“). Stroj možete isključiti samo okretanjem gumba izbornika programa. Kada je gumb izbornika programa ispod simbola „“, stroj će se isključiti. Ako je stroj isključen, poništava se funkcija brave za djecu.
4. Nakon što se postavi funkcija brave za djecu, stroj možete isključiti okretanjem gumba izbornika programa. Kada se stroj ponovno uključi, nastavlja s programom koji je radio prije isključivanja stroja.

EasyStart

Kako se upotrebljava funkcija EasyStart

1. Ako je stroj isključen, pritisnite tipku EasyStart na 3 sekunde kako bi se program odmah pokrenuo. Osvijetlit će se područje označeno s „M“. Funkcija EasyStart može se aktivirati samo nakon određenog vremena poslije isključivanja stroja, ovisno o prethodnim uvjetima.
2. Ako je stroj uključen, pritisnite tipku EasyStart na 3 sekunde kako bi se program odmah pokrenuo. Osvijetlit će se područje označeno s „M“. Funkcija EasyStart uvijek započinje otkrivanjem: na početku programa stroj izračunava masu rublja u stroju kako bi se postigla odgovarajuća izvedba.

Kako funkcionira?

1. Stavite rublje u perilicu (pamučne i/ili sintetičke tkanine) i zatvorite vrata.
2. Uspite/ulijte deterdžent i eventualne dodatke.
3. Pokrenite ciklus tako da pritisnete i držite tipku EasyStart 3 sekunde. Odgovarajući svjetleći pokazatelj zasvijetlit će zeleno i vrata će se zaključati (uključuje se simbol).

NAPOMENA: pokretanje ciklusa pranja tipkom EasyStart aktivira automatski fiksni ciklus koji se preporučuje za pamučne i sintetičke tkanine. Taj ciklus ne omogućuje postavljanje dodatnih opcija.

Kako biste otvorili vrata dok je automatski ciklus u tijeku, pritisnite tipku POČETAK/PAUZA . Ako je simbol zaključanih vrata isključen, vrata se mogu otvoriti. Još jednom pritisnite tipku POČETAK/PAUZA kako biste ponovno pokrenuli ciklus od točke na kojoj ste ga prekinuli.

4. Na kraju ciklusa pranja na zaslonu će se pokazati riječ „END“ (ZAVRŠETAK).

Para

Ova opcija povećava učinkovitost pranja stvaranjem pare tijekom ciklusa pranja radi istovremenog uklanjanja bakterija iz vlakana i njihovog tretiranja. Stavite rublje u bubanj, odaberite kompatibilan program i odaberite opciju Para. ! Para koja se stvorila za vrijeme rada stroja može zamagliti vrata na stroju.

Dodavanje rublja dok je program još u radu

Dok program radi, dugo pritisnite tipku POČETAK/PAUZA ►|| kako biste pauzirali stroj. Kada se isključi pokazatelj zaključanih vrata, možete otvoriti vrata i dodati ili izvaditi rublje za pranje. Nakon što ste završili s radnjom, zatvorite vrata, ponovno dugo pritisnite tipku POČETAK/PAUZA ►||. Stroj će nastaviti program na istom mjestu gdje je bio prekinut.



NAPOMENA

Ako je razina ili temperatura vode u bubnju previsoka, uključuje se svjetlo pokazatelja zaključanih vrata , vrata se ne mogu otvoriti i ne možete dodati ili izvaditi rublje dok je program u radu.

Poništavanje zujalice

Pritisnite zajedno tipke CENTRIFUGA i EasyStart na najmanje 3 sekunde. Zujalicu koja se oglasila možete isključiti za vrijeme trajanja ciklusa pranja.

- Kako biste aktivirali postavku zujalice, ponovite istu radnju kao i prilikom poništavanja. Postavka zujalice aktivira se nakon jednog zvučnog signala.

Sustav uravnoteženja rublja

U stroj je ugrađen sustav automatskog otkrivanja neuravnoteženog rublja. Ako je rublje neravnomjerno raspoređeno na početku centrifuge, stroj će prije centrifuge uravnotežiti rublje. Ako se rublje ne može uravnotežiti unutar predviđenog vremena, stroj neće pokrenuti centrifugu kako bi se izbjegle velike vibracije stroja. Provjerite je li rublje možda vezano u čvor ili upetljano i nakon što ste ga preraspodijelili, ponovno odaberite program „Centrifuga“. Kada perete manje količine, npr. jedne traperice, džemper, ručnik itd., stroj možda neće moći pokrenuti centrifugu zbog zaštite uravnoteženja. Kada god je to moguće, perite zajedno velike i male odjevne predmete kako se ne bi zapetljali i kako bi se moglo završiti centrifugiranje bez problema.



NAPOMENA

Uslijed različitih vrsta rublja i tkanina, automatsko uravnoteživanje može više puta prerasporediti rublje i tako produžiti vrijeme centrifuge. To je uobičajena pojava i ne predstavlja kvar stroja.

Svjetlo u bubnju

- Svjetlo u bubnju uvijek je uključeno tijekom postavljanja programa ili funkcije.
- Kada se program pauzira, svjetlo možete uključiti otvaranje vrata na stroju.
- Kada je program u radu, svjetlo u bubnju automatski se uključuje pri svakoj promjeni koraka pranja.
- Dodirivanje bilo koje tipke (osim tipke za uključivanje/isključivanje) uključit će svjetlo u bubnju.

6.11. Kako upotrebljavati uređaj

Prije prvog umetanja rublja

Stroj je provjeren u tvornici prije slanja. Provjera uključuje pokretanje različitih ciklusa pranja. Kao rezultat, manja količina vode može ostati u cijevi ili sustavu za pražnjenje. Pokrenite program za čišćenje bubnja s praznim bubnjem i bez deterdženta kako biste očistili perilicu prije umetanja rublja.

Svakodnevna uporaba

Priprema rublja

ISPRAZNITE DŽEPOVE

- Kovanice, spajalice itd. mogu oštetiti rublje i dijelove perilice.
- Tkanina će se pocijepati tijekom ciklusa pranja i djelići se naknadno moraju ručno ukloniti.

ZATVORITE SVE PATENTNE ZATVARAČE, GUMBE I KUKICE. ZAVEŽITE SVE TRAKE I ZAKOPČAJTE REMEN.

- Manje odjevne predmete (npr. ženske čarape, remene itd.) i odjevne predmete s kukicama (npr. grudnjaci) stavite u vrećicu za pranje ili u jastučnicu s patentnim zatvaračem. Sa zavjesa skinite prstenje ili stavite zavjese s prstenjem u vrećicu za pranje.

VRSTA TKANINE / SIMBOL NA ETIKETI

- Pamuk, miješane tkanine, sintetika, vuna, odjevni predmeti za ručno pranje.
- Obojene tkanine
Razdvojite obojeno od bijelog rublja. Nove odjevne predmete u boji perite odvojeno od drugog rublja.
- Veličina
Odjeću različitih veličina perite u istom pranju kako biste povećali učinkovitost pranja i raspodjele u bubnju.
- Osjetljivo rublje
Osjetljivo rublje perite odvojeno od drugog rublja jer zahtijeva nježniji tretman.

Kako se upotrebljava uređaj

1. Punjenje rublja
Otvorite vrata i ubacite prljavo rublje. Ubacujte jedan po jedan odjevni predmet bez nabijanja i nemojte prepuniti bubanj. Pratite smjernice navedene u „Tablici ciklusa pranja“. Prepunjavanje bubnja smanjit će učinkovitost pranja i rublje će se više zgužvati.
 2. Zatvaranje vrata
Provjerite da između staklenih vrata i gumene brtve nije uhvaćeno rublje. Vrata će se čujno zatvoriti ako su ispravno zatvorena.
 3. Otvaranje dovoda vode
Provjerite je li stroj povezan na dovod vode. Otvorite slavinu.
 4. Postavljanje željenog programa
Gumbom IZBORNICA PROGRAMA odaberite željeni program. Trajanje programa prikazano je na zaslonu. Perilica automatski prikazuje zadane postavke temperature i brzine centrifuge koje su moguće za odabrani program. Odgovarajućim tipkama možete podesite postavke temperature i/ili centrifuge.
- Mijenjanje temperature
Pritišćite tipku Temperatura kako biste progresivno snižavali temperaturu sve do hladne vode (na zaslonu se isključuju svi pokazatelji temperature). Ponovnim pritiskom tipke zadaje se najviša moguća postavka.
 - Mijenjanje brzine centrifuge
Pritišćite tipku CENTRIFUGA kako biste progresivno smanjili brzinu centrifuge sve

do isključivanja centrifuge (na zaslonu se isključuju svi pokazatelji brzine centrifuge). Ponovnim pritiskom tipke zadaje se najviša moguća postavka.

- Odabir mogućnosti
Pritisnite tipke i odaberite željene mogućnosti. Uključit će se svjetlo pokazatelja za odgovarajuću mogućnost. Ponovno pritisnete tipku da biste poništili mogućnost. Isključit će se svjetlo pokazatelja za odgovarajuću mogućnost.

 Ako je odabrana mogućnost nekompatibilna s postavljenim programom, oglasit će se zujalica i bljeskat će pokazatelj te mogućnosti.

 Ako je odabrana mogućnost nekompatibilna s drugom prethodno postavljenom mogućnosti, samo će posljednja odabrana mogućnost ostati aktivna.

5. Dodavanje deterdženta
Izvučite ladicu za deterdžent (i dodatke/omekšivač). Odjeljci su objašnjeni u nastavku.

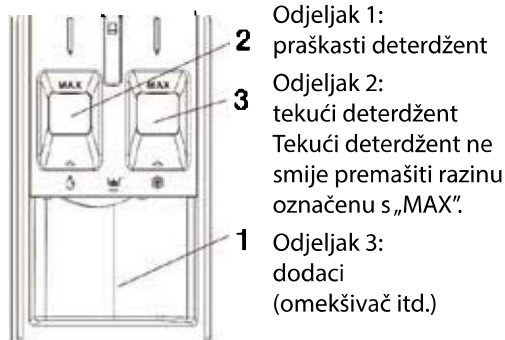



Omekšivač ne smije premašiti razinu označenu s „MAX“.

Pratite preporuke o doziranju navedene na pakiranju deterdženta. Ispravno doziranje deterdženta/dodataka važno je zbog sljedećeg:

- Optimiziraju se rezultati pranja.
- Sprječava se zadržavanje deterdženta na rublju koje može iritirati kožu.

- Štedi se novac jer se sprječava prekomjerna potrošnja deterdženta.
- Štiti se stroj od nakupljanja kamenca na dijelovima.
- Štiti se okoliš smanjenjem nepotrebnog ekološkog opterećivanja.

 Nemojte upotrebljavati deterdžente za ručno pranje jer stvaraju previše pjene.



 Upotrebljavajte praškaste deterdžente za bijele pamučne odjevne predmete, za pretpranje te za pranje na temperaturama iznad 60 °C.

 Slijedite upute na pakiranju deterdženta.

6. Odgađanje završetka programa

- Kako biste postavili odgodu završavanja programa, pogledajte odjeljak „Upravljačka ploča / ODGOĐENI ZAVRŠETAK“.

7. Pokretanje programa

- Pritisnite tipku POČETAK/PAUZA . Uključuje se svjetlo odgovarajućeg pokazatelja, vrata se zaključavaju i uključuje se pokazatelj zaključanih vrata .
- Kako biste izbjegli prelijevanje, ne otvarajte ladicu za deterdžent dok je program u radu.
- Vrijeme trajanja programa može se razlikovati. Čimbenici, kao neuravnoteženo rublje ili jače pjenjenje mogu utjecati na trajanje programa.

8. Mijenjanje postavki za vrijeme trajanja programa. Postavke možete mijenjati i dok je program u radu. Promjene će se primijeniti pod uvjetom da faza navedenog programa još nije završena.

Kako biste promijenili postavke za vrijeme trajanja programa:



- Pritisnite tipku POČETAK/PAUZA  kako biste pauzirali trenutačni program.

- Promijenite željene postavke.



- Ponovo pritisnite tipku POČETAK/PAUZA  kako biste nastavili program.

Ako ste promijenili program, nemojte dodavati deterdžent za novi program.

Da biste spriječili slučajnu promjenu trenutačnog programa (primjerice od strane djece), upotrijebite funkciju BRAVA ZA DJECU (pogledajte odjeljak „Upravljačka ploča / CENTRIFUGA“).



Da biste pauzirali trenutačni program i otvorili vrata, pritisnite tipku POČETAK/PAUZA . Ako razina i/ili temperatura vode u bubnju nisu previsoki, isključit će se pokazatelj zaključanih vrata . Tada možete otvoriti vrata i dodati ili izvaditi rublje ili izvaditi rublje koje ste greškom umetnuli. Ponovo pritisnite tipku POČETAK/PAUZA  kako biste nastavili program.

9. Poništavanje programa dok još radi:

- Okrenite gumb izbornika programa na simbol,  kako biste isključili stroj.
- Ako su razina vode i temperatura dovoljno niske, vrata će se otključati i moći će se otvoriti.
- Vrata ostaju zaključana ako je razina vode u bubnju previsoka. Kako biste otključali vrata, najprije okrenite gumb izbornika programa na centrifugu, zatim pritisnite tipku CENTRIFUGA kako biste isključili centrifugu (na zaslonu se isključuju svi pokazatelji brzine centrifuge).
- Pritisnite tipku POČETAK/PAUZA  kako biste pokrenuli program centrifuge. Tijekom centrifuge voda se izbacuje iz bubnja. Vrata se otključavaju na kraju programa.

10. Isključivanje stroja nakon završetka programa.

- Na kraju ciklusa na digitalnom zaslonu prikazuje se poruka „End“ (završetak).
- Vrata se mogu otvoriti samo ako se isključio pokazatelj zaključanih vrata .

- Provjerite je li isključen pokazatelj zaključanih vrata , zatim otvorite vrata i izvadite rublje.
- Okrenite gumb izbornika programa na simbol „“ kako biste isključili stroj.
- Zatvorite slavinu.

Vrata ostavite pritvorenima kako bi se unutrašnjost stroja mogla osušiti.

Prije pokretanja programa za pranje provjerite jesu li postavke programa ispravne. Po potrebi ponovno promijenite postavke. To nije pogreška.

6.12. Prekidanje programa

Program se poništava kada se gumb izbornika programa okrene na drugi program ili kada se stroj isključi, pa uključi gumbom izbornika programa.

 Ako ste gumb izbornika programa okrenuli dok je omogućena funkcija brave za djecu, program se neće poništiti. Prvo morate poništiti funkciju brave za djecu.

Ako želite otvoriti vrata na stroju, a ne možete to učiniti jer je razina vode u bubnju iznad donje razine vrata, okrenite gumb izbornika programa na program Centrifuga + ispuštanje vode kako bi se voda ispustila iz stroja.

6.13. Završavanje programa

Kada je program završen, na zaslonu se prikazuje simbol „End“ (završetak). Ako pritisnete bilo koju tipku, prikazat će se koraci završenog programa.

Način rada u pripravnosti

Stroj ima mogućnost načina rada u pripravnosti. Ako nakon uključivanja stroja tipkom za uključivanje/isključivanje nije odabran niti jedan program ili ako nije izvršena nikakva radnja tijekom faze biranja ili u roku od 10 minuta nakon što se završio odabrani program, stroj automatski prelazi u način štednje energije. Nadalje, ako stroj ima zaslon na kojem se prikazuje trajanje programa, zaslon se potpuno isključuje. Ako okrenete gumb izbornika programa, uključuju se svjetla i zaslon. Postavke programa izvršene prije prelaska stroja u stanje pripravnosti mogu biti obrisane.

7. ODRŽAVANJE I ČIŠĆENJE



Najprije pročitajte odjeljak „Sigurnosne upute“!

Čišćenje proizvoda u redovitim intervalima produžuje vijek trajanja proizvoda i smanjuje uobičajene probleme.

7.1. Čišćenje ladice za deterdžent

Ladicu za deterdžent čistite redovito (jednom nakon svaka 4 do 5 tjedana) na način objašnjen u nastavku kako bi se spriječilo nakupljanje praškastog deterdženta.

Ako se praškasti deterdžent ili dodaci nakupe ili ako se odjeljak za omekšivač ne ispiru dobro, preporučuje se čišćenje ladice.

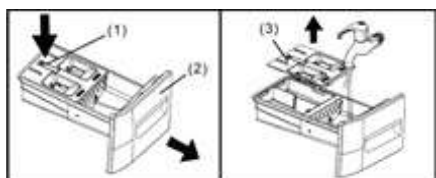

1. Potpuno otvorite ladicu za deterdžent. Pritisnite zasun ladice (1) i izvucite ladicu (2) iz kućišta stroja.
2. Uklonite poklopac odjeljka za tekući deterdžent (3) povlačenjem nagore iz ladice za deterdžent.
3. Očistite poklopac odjeljka za tekući deterdžent i ladicu za deterdžent pod tekućom vodom. Blago obrišite ostatke deterdženta.
4. Vratite poklopac odjeljka za tekući deterdžent i gurnite ladicu za deterdžent natrag na mjesto čvrsto je zatvarajući.

Savjet: nemojte pokretati stroj bez ladice za deterdžent. Ladicu uvijek držite potpuno zatvorenu.

7.2. Čišćenje vrata i bubnja

Za proizvode koji imaju program za čišćenje bubnja pogledajte odjeljak „Upravljanje perilicom“.



Svaka dva mjeseca izvršite čišćenje bubnja.

NAPOMENA: upotrebljavajte proizvod koji sprječava stvaranje kamenca prikladan za perilice.



Nakon postupka čišćenja provjerite da u bubnju nisu ostale strane tvari.

Ako su otvori na brtvi vrata prikazanoj na slici začepljeni, očistite ih čačalicom. Strani metalni predmeti mogu izazvati hrđanje na bubnju. Očistite mrlje na površini bubnja sredstvom za čišćenje nehrđajućeg čelika.

Nikada ne upotrebljavajte metalnu ili žičanu vunu. Oni će oštetiti obojene, kromirane i plastične površine.

Preporučujemo da na kraju programa brtvu za vrata obrišete čistom, suhom krpom. Tako ćete očistiti ostatke nakon pranja na brtvi vrata i spriječiti stvaranje neugodnog mirisa.

7.3. Čišćenje kućišta i upravljače ploče

Po potrebi obrišite vanjsko kućište stroja vodom sa sapunicom ili nekorozivnim blagim deterdžentom i osušite mekom krpom. Za čišćenje upravljačke ploče upotrebljavajte samo meku, suhu krpu. Nemojte upotrebljavati proizvode za čišćenje koji sadrže izbjeljivač.

7.4. Čišćenje filtera na ulazu vode

Na kraju ventila za ulaz vode sa stražnje strane stroja nalazi se filter kao i na kraju crijeva za dotok vode koji se spaja na slavinu. Ti filteri sprječavaju da strane tvari i prljavština u vodi uđu u stroj. Filtre treba čistiti ako su prljavi.



1. Zatvorite slavine.
2. Uklonite matice s crijeva za dotok vode kako biste pristupili filterima na ventilima za ulaz vode i kako biste ih očistili odgovarajućom četkicom. Ako su filtri prljavi, izvadite ih kliještima iz njihovog kućišta i očistite kako je opisano.
3. Uklonite filtre zajedno s brtvom na ravnim krajevima crijeva za dotok vode i dobro očistite ispod tekuće vode.
4. Pažljivo vratite brtve i filtre i rukom zategnite matice.

7.5. Pražnjenje ostatka vode i čišćenje filtra za pumpu

Sustav filtra u stroju sprječava da tvrdi predmeti, kao gumbi, kovanice i vlakna tkanine, zapriječe propeler pumpe tijekom pražnjenja vode iz stroja. Voda će se tako bez problema ispustiti iz stroja i produžiti će se radni vijek pumpe. Ako se voda nije ispustila iz stroja, najvjerojatnije je filter pumpe začepljen. Filter očistite ako je začepljen ili svaka tri mjeseca. Prije čišćenja filtra pumpe vodu morate prethodno ispustiti. Nadalje, prije prijenosa stroja (npr. ako ga preseljavate u drugu kuću) potpuno morate isprazniti vodu iz stroja.



NAPOMENA

Strani predmeti koji su ostali u filtru pumpe mogu oštetiti proizvod ili izazvati bučan rad proizvoda. Kada ne namjeravate upotrebljavati proizvod u područjima u kojima je moguće smrzavanje, slavina mora biti zatvorena, crijevo uklonjeno, a voda ispuštena iz proizvoda. Nakon svake upotrebe zatvorite slavinu na koju je priključeno crijevo.

Za čišćenje prljavog filtra i pražnjenje vode:

1. Izvucite utikač iz utičnice kako biste prekinuli napajanje strujom.



Temperatura vode u stroju može dostići i do 90 °C. Kako biste izbjegli opasnost od opekлина, filter čistite samo kada se voda u stroju ohladila.

2. Otvorite poklopac filtra.

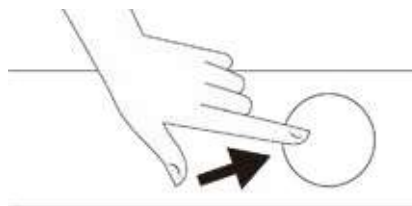

3. Kako biste ispustili vodu, slijedite dolje opisani postupak.

Ako na stroju ne postoji crijevo za pražnjenje vode u slučaju nužde, ispraznite vodu na sljedeći način:



- Postavite veliku posudu ispred filtra u koju ćete skupiti vodu koja izađe iz filtra.
 - Kada voda počne izlaziti iz filtra pumpe, otpustite filter okretanjem u smjeru suprotnom od smjera kazaljke na satu. Ispustite vodu u posudu koju ste postavili ispred filtra. Pripremite krpu za brisanje vode koja se možda prolila.
 - Kada se voda potpuno ispusti iz stroja, okrenite do kraja filter pumpe i izvadite ga.
1. Očistite ostatke i vlakna iz filtra i oko propele-
ra pumpe.
 2. Vratite filter na mjesto.
 3. Ako se poklopac filtra sastoji od dva dijela, zatvorite ga pritiskom na jezičac. Ako je jedno-
dijelan, najprije namjestite jezičce u donjem
dijelu u njihove otvore, a zatim pritisnite
gornji dio da bi se zatvorio.

8. RJEŠAVANJE PROBLEMA

 Najprije pročitajte odjeljak „Sigurnosne upute“!	
Nepravilnosti:	Mogući uzroci/rješenje:
Programi ne započinju s radom nakon zatvaranja vrata stroja.	<ul style="list-style-type: none"> • Niste pritisnuli tipku Početak/Pauza. >>> Pritisnite tipku Početak/Pauza. • Ako je stroj prepunjen, možda će biti teško zatvoriti vrata. >>> Smanjite količinu rublja u stroju i provjerite zatvaraju li se vrata dobro.
Program se ne može započeti ili se ne može odabrati.	<ul style="list-style-type: none"> • Proizvod se prebacio na samozaštitni način rada zbog problema (napajanja strujom, tlakom vode itd.). >>> Ovisno o modelu proizvoda, odaberite drugi program okretanjem gumba izbornika programa ili pritisnite 3 sekunde tipku za uključivanje/isključivanje kako biste poništili program. Prethodni će se program poništiti. Pogledajte „Prekidanje programa“ [29]
U proizvodu se nalazi voda.	<ul style="list-style-type: none"> • Određena količina vode ostaje u proizvodu uslijed postupaka kontrole kvalitete u proizvodnji. >>> To nije pogreška, voda neće oštetiti proizvod.
Proizvod ne uvlači vodu.	<ul style="list-style-type: none"> • Slavina je zatvorena. >>> Otvorite slavinu. • Dovodno crijevo za vodu je savijeno. >>> Izravnajte crijevo. • Filtar na dovodnom crijevu je začepljen. >>> Očistite filtari. • Vrata nisu zatvorena. >>> Zatvorite vrata.
Proizvod ne ispušta vodu.	<ul style="list-style-type: none"> • Odvodno crijevo je začepljeno ili savijeno. >>> Očistite ili ispravite crijevo. • Filtar pumpe je začepljen. >>> Očistite filtari pumpe.
Proizvod vibrira ili radi bučno.	<ul style="list-style-type: none"> • Proizvod nije uravnotežen na podu. >>> Podesite postolje kako biste uravnotežili proizvod. • U filtru pumpe nalaze se strani predmeti. >>> Očistite filtari pumpe. • Nisu uklonjeni sigurnosni vijci za transport. >>> Uklonite sigurnosne vijke za transport. • U proizvodu nema dovoljno rublja za pranje. >>> Dodajte u proizvod više rublja za pranje. • U proizvodu ima previše rublja za pranje. >>> Izvadite iz proizvoda nešto rublja ili prerasporedite rukom rublje kako bi se uravnotežio bubanj. • Proizvod se naslanja na tvrdi predmet. >>> Provjerite da se proizvod ne naslanja na drugi predmet.
Voda curi na dnu proizvoda.	<ul style="list-style-type: none"> • Odvodno crijevo je začepljeno ili savijeno. >>> Očistite ili ispravite crijevo. • Filtar pumpe je začepljen. >>> Očistite filtari pumpe.
Proizvod se zaustavio kratko nakon pokretanja programa.	<ul style="list-style-type: none"> • Stroj se privremeno zaustavio zbog niskog napona u električnoj mreži. >>> Proizvod će nastaviti s radom kada se napon vrati na normalnu razinu.
Proizvod odmah izbacuje vodu koju prima.	<ul style="list-style-type: none"> • Odvodno crijevo nije postavljeno na odgovarajućoj visini. >>> Povežite odvodno crijevo na način opisan u korisničkom priručniku.
Tijekom pranja ne vidi se voda u proizvodu.	<ul style="list-style-type: none"> • Voda se nalazi u dijelu proizvoda koji ne vidite. >>> To nije kvar.

<p>Vrata na proizvodu ne mogu se otvoriti.</p>	<ul style="list-style-type: none"> • Aktivirana je brava na vratima zbog razine vode u proizvodu. >>> Ispraznite vodu pokretanjem programa za ispuštanje ili centrifugu. • Proizvod zagrijava vodu ili je u centrifugi. >>> Pričekajte na završetak programa. • Vrata su se možda zaglavila zbog pritiska na njih. >>> Uхватите за ручку i povucite vrata kako bi se oslobodila i otvorila.
<p>Pranje traje duže od vremena navedenog u korisničkom priručniku.</p>	<ul style="list-style-type: none"> • Tlak vode je prenizak. >>> Proizvod čeka dok se ne primi odgovarajuća količina vode kako bi se izbjeglo loše pranje rublja zbog nedostatka vode. Zbog toga je vrijeme pranja duže. • Napon je prenizak. >>> Kada je napon struje slab, vrijeme pranja se produžuje kako bi se izbjegli loši rezultati pranja. • Temperatura ulazne vode je niska. >>> Vrijeme potrebno za zagrijavanje vode duže je u hladnim godišnjim dobima. Nadalje, vrijeme pranja može se produžiti kako bi se izbjegli loši rezultati pranja. • Povećana je broj ispiranja i/ili količina vode u ispiranju. >>> Proizvod povećava količinu vode za ispiranje kada je potrebno bolje ispiranje i po potrebi dodaje korak dodatnog ispiranja. • Pojavilo se veće pjenjenje i aktiviran je automatski sustav uklanjanja pjene zbog pretjerane upotrebe deterdženta. >>> Upotrebite preporučenu količinu deterdženta.
<p>Ne prikazuje se odbrojavanje trajanja programa. (Na modelima sa zaslonom)</p>	<ul style="list-style-type: none"> • Mjerač vremena može se zaustaviti tijekom uvlačenja vode. >>> Pokazatelj mjerača vremena neće se pokrenuti sve dok proizvod ne uvuče potrebnu količinu vode. Proizvod će čekati da se uvuče odgovarajuća količina vode kako bi se izbjegli loši rezultati pranja uslijed nedostatka vode. Nakon toga će pokazatelj mjerača vremena nastaviti odbrojavanje. • Mjerač vremena može se zaustaviti tijekom grijanja. >>> Pokazatelj mjerača vremena neće se pokrenuti sve dok proizvod ne postigne odabranu temperaturu. • Mjerač vremena može se zaustaviti tijekom centrifuge. >>> Aktiviran je sustav automatskog otkrivanja neuravnoteženog rublja zbog neravnomjerno raspoređenog rublja u bubnju.
<p>Ne prikazuje se odbrojavanje trajanja programa.</p>	<ul style="list-style-type: none"> • Rublje u proizvodu nije ravnomjerno raspoređeno. >>> Aktiviran je sustav automatskog otkrivanja neuravnoteženog rublja zbog neravnomjerno raspoređenog rublja u bubnju.
<p>Proizvod ne pokreće centrifugu.</p>	<ul style="list-style-type: none"> • Rublje u proizvodu nije ravnomjerno raspoređeno. >>> Aktiviran je sustav automatskog otkrivanja neuravnoteženog rublja zbog neravnomjerno raspoređenog rublja u bubnju. • Centrifuga neće započeti ako voda nije potpuno ispražnjena iz proizvoda. >>> Provjerite filter i odvodno crijevo. • Stvorilo se previše pjene i aktiviran je automatski sustav uklanjanja pjene zbog pretjerane upotrebe deterdženta. >>> Upotrebite preporučenu količinu deterdženta.
<p>Učinak pranja je loš: rublje je posivjelo.</p>	<ul style="list-style-type: none"> • Dulje se vrijeme upotrebljava nedovoljna količina deterdženta. >>> Upotrebite preporučenu količinu deterdženta ovisno o tvrdoći vode i vrsti rublja. • Dulje se vrijeme rublje pere na nižim temperaturama. >>> Odaberite odgovarajuću temperaturu za rublje koje perete. • Nije upotrijebljena odgovarajuća količina deterdženta za tvrdom vodom. >>> Uslijed upotrebe nedovoljne količine deterdženta s tvrdom vodom nečistoće ostaju na tkanini i tkanina s vremenom postaje siva. Nakon što tkanina posivi teško ju je ukloniti. Upotrebite preporučenu količinu deterdženta ovisno o tvrdoći vode i vrsti rublja. • Upotrebljava se prevelika količina deterdženta. >>> Upotrebite preporučenu količinu deterdženta ovisno o tvrdoći vode i vrsti rublja.

<p>Učinak pranja je loš: Mrlje ostaju nakon pranja ili rublje nije bijelo.</p>	<ul style="list-style-type: none"> • Upotrebljava se nedovoljna količina deterdženta. >>> Upotrebjavajte preporučenu količinu deterdženta ovisno o tvrdoći vode i vrsti rublja. • Umetnuta je prevelika količina rublja za pranje. >>> Nemojte preopterećivati bubanj. Nemojte premašivati količine navedene u „Tablici ciklusa pranja“. • Odabran je pogrešan program i temperatura. >>> Odaberite odgovarajući program i temperaturu za rublje koje perete. • Upotrebljava se pogrešna vrsta deterdženta. >>> Upotrebjavajte originalan deterdžent prikladan za proizvod. • Deterdžent je stavljen u pogrešan odjeljak. >>> Stavite deterdžent u odgovarajući odjeljak. Nemojte pomiješati izbjeljivač i deterdžent.
<p>Učinak pranja je loš: mrlje od ulja pojavljuju se na rublju.</p>	<ul style="list-style-type: none"> • Nije provedeno redovito čišćenje bubnja. >>> Redovito čistite bubanj. Postupak možete potražiti na https://parts-selfservice.europeanaappliances.com/
<p>Učinak pranja je loš: odjeća ima neugodan miris.</p>	<ul style="list-style-type: none"> • Redovito pranje na niskim temperaturama i/ili na kratkim programima može rezultirati stvaranjem neugodnih mirisa uslijed razvoja bakterija. >>> Nakon svakog pranja ostavite ladicu za deterdžent i vrata stroja otvorenim kako biste im dopustili da se osuše i tako spriječili razvijanje bakterija u stroju.
<p>Tkanina je izbljedjela.</p>	<ul style="list-style-type: none"> • Umetnuta je prevelika količina rublja za pranje. >>> Nemojte preopterećivati bubanj. • Deterdžent je navlažen. >>> Deterdžent držite dobro zatvorenim u okolini koja nije vlažna i nemojte ga izlagati ekstremnim temperaturama. • Odabrana je previsoka temperatura. >>> Odaberite odgovarajući program i temperaturu prema vrsti i zaprljanosti rublja koju perete.
<p>Perilica ne ispiri dobro.</p>	<ul style="list-style-type: none"> • Količina, marka i uvjeti čuvanja deterdženta nisu odgovarajući. >>> Upotrebjavajte deterdžent prikladan za perilicu i rublje koje perete. Deterdžent držite dobro zatvorenim u okolini koja nije vlažna i nemojte ga izlagati ekstremnim temperaturama. • Deterdžent je stavljen u pogrešan odjeljak. >>> Ako deterdžent stavite u odjeljak za pretpranje, a niste odabrali ciklus pretpranja, proizvod može upotrijebiti deterdžent tijekom ispiranja ili omekšavanja. Stavite deterdžent u odgovarajući odjeljak. • Filtar pumpe je začepljen. >>> Provjerite filtar. • Odvodno crijevo je presavijeno. >>> Provjerite odvodno crijevo.
<p>Rublje je kruto poslije pranja.</p>	<ul style="list-style-type: none"> • Upotrebljava se nedovoljna količina deterdženta. >>> Upotreba nedovoljne količine deterdženta za tvrdoću vode može vremenom rezultirati da rublje postane kruto. Upotrebjavajte odgovarajuću količinu vode u skladu s tvrdoćom vode u vodovodu. • Deterdžent je stavljen u pogrešan odjeljak. >>> Ako deterdžent stavite u odjeljak za pretpranje, a niste odabrali ciklus pretpranja, proizvod može upotrijebiti deterdžent tijekom ispiranja ili omekšavanja. Stavite deterdžent u odgovarajući odjeljak. • Deterdžent se pomiješao s omekšivačem. >>> Nemojte miješati omekšivač i deterdžent. Operite ladicu toplom vodom.

<p>Rublje ne miriši na omekšivač.</p>	<ul style="list-style-type: none"> • Deterdžent je stavljen u pogrešan odjeljak. >>> Ako deterdžent stavite u odjeljak za pretpranje, a niste odabrali ciklus pretpranja, proizvod može upotrijebiti deterdžent tijekom ispiranja ili omekšavanja. Operite ladicu toplom vodom. Stavite deterdžent u odgovarajući odjeljak. • Deterdžent se pomiješao s omekšivačem. >>> Nemojte miješati omekšivač i deterdžent. Operite ladicu toplom vodom.
<p>Ostatci deterdženta u ladici za deterdžent.</p>	<ul style="list-style-type: none"> • Deterdžent je stavljen u mokru ladicu. >>> Osušite ladicu za deterdžent prije nego što u nju stavite deterdžent. • Deterdžent se navlažio. >>> Deterdžent držite dobro zatvorenim u okolini koja nije vlažna i nemojte ga izlagati ekstremnim temperaturama. • Tlak vode je prenizak. >>> Provjerite tlak vode. • Deterdžent u glavnom odjeljku ladice za deterdžent navlažio se tijekom uvlačenja vode za pretpranje. Blokirani su otvori u odjeljku za deterdžent. >>> Provjerite otvore i očistite ih ako su začepljeni. • Postoji problem s ventilima ladica za deterdžent. >>> Obratite se ovlaštenom servisu. • Deterdžent se pomiješao s omekšivačem. >>> Nemojte miješati omekšivač i deterdžent. Operite ladicu toplom vodom.
<p>Deterdžent ostaje na odjeći.</p>	<ul style="list-style-type: none"> • Možda je prepunjen stroj rubljem za pranje. >>> Nemojte preopterećivati stroj. • Odabran je pogrešan program i temperatura. >>> Odaberite odgovarajući program i temperaturu za rublje koje perete. • Možda se upotrebljava pogrešna vrsta deterdženta. >>> Odaberite odgovarajući deterdžent za rublje koje perete.
<p>U proizvodu se stvorilo previše pjene.</p>	<ul style="list-style-type: none"> • Upotrebljavaju se deterdženti neodgovarajući za perilicu. >>> Upotrebljavajte deterdžente koji su namijenjeni za perilice. • Upotrebljava se prevelika količina deterdženta. >>> Upotrebljavajte odgovarajuću količinu deterdženta. • Deterdžent je pohranjen u neodgovarajućim uvjetima. >>> Deterdžent čuvajte zatvorenim na suhom mjestu. Ne pohranjujte na mjestima ekstremno visoke temperature. • Neki odjevni predmeti od mrežaste tkanine zbog svoje teksture mogu pretjerano pjeniti. >>> Upotrebljavajte manje količine deterdženta za takve predmete. • Deterdžent je stavljen u pogrešan odjeljak. >>> Deterdžent stavite u odgovarajući odjeljak. • Proizvod prerano upotrebljava omekšivač. >>> Možda postoji problem s ventilima ladice za deterdžent. Obratite se ovlaštenom servisu.
<p>Pjena se prelijeva iz ladice za deterdžent.</p>	<ul style="list-style-type: none"> • Upotrebljava se previše deterdženta. >>> Pomiješajte jednu žlicu omekšivača s ½ litre vode i ulijte u glavni odjeljak ladice za deterdžent. >>> Upotrebljavajte deterdžent prikladan za programe i ne premašujte maksimalni kapacitet rublja naveden u „Tablici ciklusa pranja“. Kada upotrebljavate dodatne kemikalije (sredstvo za uklanjanje mrlja, izbjeljivač itd.), smanjite količinu deterdženta.
<p>Rublje je mokro na kraju programa.</p>	<p>Stvorilo se previše pjene i aktiviran je automatski sustav uklanjanja pjene zbog pretjerane upotrebe deterdženta. >>> Upotrebljavajte preporučenu količinu deterdženta.</p>

<p>Stroj ili program se ne pokreće.</p>	<ul style="list-style-type: none"> • Možda je odvojen kabel za napajanje. >>> Provjerite je li kabel priključen u utičnicu. • Nije odabran program ili nije pritisnuta tipka Početak/Pauza. >>> Provjerite je li odabran program te da stroj nije u pripravnosti. • Aktivirana je funkcija brave za djecu. >>> Onemogućite funkciju brave za djecu.
<p>Rublje se skupilo, izgubilo je boju ili se oštetilo.</p>	<ul style="list-style-type: none"> • Odabrani program možda nije odgovarajući za vrstu rublja koju perete. >>> Provjerite etikete na rublju i u skladu s njima odaberite program. Proizvod ne pokreće centrifugu kada je rublje neravnomjerno raspoređeno u bubnju kako bi se spriječilo oštećivanje proizvoda i okoline. Rublje se mora preraspodijeliti i ponovno pokrenuti centrifuga. Nije provedeno redovito čišćenje bubnja. Redovito čistite bubanj. Pogledajte https://parts-selfservice.europeanappliances.com/en/landing. <div style="border: 1px solid black; padding: 5px; margin: 10px 0;">  <p>Ako i nakon praćenja uputa iz ovog odjeljka niste uspjeli otkloniti problem, obratite se trgovcu ili ovlaštenom servisu. Nikada ne pokušavajte sami popraviti proizvod.</p> </div> <p>Pogledajte također „2. Čišćenje vrata i bubnja” [31].</p>

Šifra	Opis problema	Mogući uzrok
E02	Neuobičajeni dotok vode	<ol style="list-style-type: none"> 1. Provjerite je li slavina za vodu otvorena. 2. Provjerite da dovodno crijevo nije savijeno. 3. Očistite filtar na priključku za ulaz vode na pozadini stroja. Možda je blokiran kamencem ili nekim otpacima. 4. Tlak vode je prenizak ili slavina nije potpuno otvorena. 5. Stroj nije dobro postavljen i formirao se učinak sifona. Povežite odvodno crijevo na način opisan u korisničkom priručniku. 6. Odvodno crijevo nije postavljeno na odgovarajuću visinu (provjerite vrijednosti navedene u korisničkom priručniku).
E03	Neuobičajeno pražnjenje vode	Očistite filtar pumpe za ispuštanje vode.
E05	Kvar termostata za temperaturu vode	Isključite proizvod.
E11	Kvar termostata kondenzatora ili sušilice	
EE0	Prekinut strujni krug cijevi za grijanje vode	
EE1	Kratki spoj cijevi za grijanje (grijanje vode ili zraka)	
U4	Kvar brave na vratima	
EA2	Razina vode neuobičajeno visoka	
EA1	Kvar sklopke razine vode	
Eb02	Prenizak napon struje	Isključite iz struje stroj, pričekajte 10 minuta i ponovno ga priključite.
Eb04	Previsok napon struje	
Eb08	Neuobičajeni rad motora	Smanjite količinu rublja za pranje u skladu s uputama u priručniku.
Eb20	Anomalija internog trajnog magneta ili pregrijavanje internog trajnog magneta i motora	Smanjite količinu rublja za pranje u skladu s uputama u priručniku.
Eb90	Istek vremena ponovnog postavljanja	
EC1	Neuobičajena komunikacija između zaslona i pretvarača	Isključite iz struje stroj, pričekajte 2 minuta i ponovno ga priključite.
EC2	Neuobičajena komunikacija između zaslona i glavnog upravljača	
H	Visoka temperatura	Smanjite temperaturu.

9. ODRICANJE OD ODGOVORNOSTI / UPOZORENJE

Neke (jednostavnije) pogreške može riješiti sam korisnik bez sigurnosnih problema ili nesigurnog rada, pod uvjetom da se radnje izvršavaju prema uputama (pogledajte odjeljak „Samostalno servisiranje“). Stoga, osim ako niste drugačije upućeni u donjem odjeljku „Samostalno servisiranje“, servis treba vršiti samo ovlašteno servisno osoblje kako bi se izbjegli sigurnosni problemi. Registrirani serviser profesionalni je serviser kojem je proizvođač odobrio pristup uputama i popisu rezervnih dijelova za ovaj proizvod u skladu s načinima opisanim u propisima Direktive 2009/125/EZ.

Međutim, samo servis (tj. ovlaštenu profesionalni serviser) kojemu se možete obratiti putem telefonskog broja navedenog u korisničkom priručniku / jamstvenom kartonu ili putem ovlaštenog trgovca može pružiti servis u sklopu jamstvenih uvjeta Stoga, popravke koje izvrše profesionalni serviseri (koje Beko nije ovlastio) poništiti će jamstvo.

Samostalno servisiranje

Krajnji korisnik može izvršiti samostalno servisiranje sljedećih rezervnih dijelova: vrata, šarke na vratima, brtva za vrata, ostale brtve, sklop brave na vratima i plastični vanjski dijelovi, kao i ladica za deterdžent (ažurirani popis dostupan je na web-mjestu support.beko.com od 1. ožujak 2021.). Nadalje, kako bi se zajamčila sigurnost proizvoda i spriječila opasnost od ozbiljnog ozljeđivanja, samostalno servisiranje mora se vršiti praćenjem uputa u korisničkom priručniku za samostalno servisiranje ili na web-mjestu parts-selfservice.europeanappliances.com. Zbog vlastite sigurnosti prije bilo kakvog samostalnog servisiranja isključite proizvod iz električne mreže.

Popravke i pokušaji popravljivanja koji izvrši krajnji korisnik na dijelovima koji nisu navedeni na popisu i/ili na način koji nije u skladu s uputama navedenim u korisničkom priručniku za samostalno servisiranje ili na web-mjestu support.beko.com mogu povećati sigurnosne probleme

koji se ne mogu pripisati usluzi support.beko.com i koji će poništiti jamstvo. Stoga se preporučuje da krajnji korisnik ne pokušava popravljati dijelove koji nisu na navedenom popisu dijelova i da se obrati ovlaštenom profesionalnom servisu ili registriranim profesionalnim serviserima. Svaki takav pokušaj od strane krajnjeg djelatnika može ugroziti njegovu sigurnost i oštetiti proizvod te posljedično izazvati požar, poplavu, električne udare i ozbiljno ozljeđivanje osoba. Primjeri popravaka koje trebaju izvesti ovlašteni servis ili registrirani profesionalni serviser: motor, sklop pumpe, matična ploča, glavna ploča motora, ploča zaslona, grijači itd. Proizvođač/trgovac nije odgovoran za bilo koji slučaj u kojem se krajnji korisnik ne pridržava gore navedenog. Rezervni dijelovi perilice koju ste kupili dostupni su 10 godina. Tijekom tog razdoblja, bit će dostupni originalni rezervni dijelovi za vašu perilicu.

beko

Машина за перење
Упатство за употреба

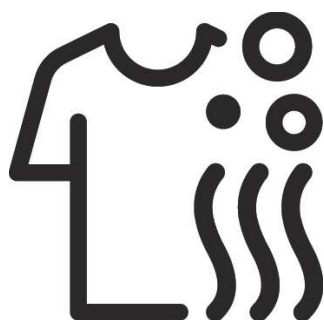

B1WFM2721WEE

CE

EN/HR/MK/SL/SQ/BG/SR/RO

СОДРЖИНА

1 Безбедносни упатства..... 4

- 1.1 Предвидена употреба4
- 1.2 Безбедност на деца, ранливи лица и миленичиња4
- 1.3 Безбедност при управување со електричната инсталација5
- 1.4 Безбедност при ракување6
- 1.5 Безбедност при инсталирање6
- 1.6 Безбедност при работење8
- 1.7 Безбедност при одржување и чистење9

2 Важни упатства за заштита на животната средина..... 10

- 2.1 Усогласеност со Директивата за ОЕЕО 10
- 2.2 Информации за амбалажата 10

3 Технички спецификации..... 11

4 Инсталирање 12

- 4.1 Соодветна локација за инсталирање 12
- 4.2 Отстранување на безбедносните завртки за транспорт 13
- 4.3 Поврзување со водоснабдување 13
- 4.4 Поврзување на цревето за одвод со отворот за одвод 14
- 4.5 Приспособување на ногарките..... 14
- 4.6 Електрична инсталација..... 14
- 4.7 Ракување со производот 15

5 Прелиминарна подготовка 16

- 5.1 Сортирање на алиштата 16
- 5.2 Подготвување на алиштата за перење 16
- 5.3 Совети за заштеда на струја и вода 16
- 5.4 Стартување 17
- 5.5 Полнење алишта 17
- 5.6 Правилен капацитет на полнење 17
- 5.7 Користење детергент и омекнувач 18
- 5.8 Совети за ефикасно перење 20
- 5.9 Времетраење на прикажаната програма 20

6 Работење со производот 21

- 6.1 Контролна табла 21
- 6.2 Символи на екранот 22
- 6.3 Подготвување на алиштата 23
- 6.4 Сортирање на алиштата според боја и степен на извалканост 23
- 6.5 Степен на извалканост..... 23
- 6.6 Сортирање на алиштата според спецификациите на етикетата за неа 24
- 6.7 Табела со циклуси на перење 25
- 6.8 Програми 25

- 6.9 Специјални циклуси на перење 26

- 6.10 Разни функции 26

- 6.11 Како да го користите апаратот 27

- 6.12 Откажување програма 29

- 6.13 Крај на програма 29

7 Одржување и чистење 31

- 7.1 Чистење на преградата за детергент 31

- 7.2 Чистење на вратата и на барабанот 31

- 7.3 Чистење на надворешноста и на контролната табла 31

- 7.4 Чистење на филтрите за довод на вода .. 31

- 7.5 Испуштање на преостанатата вода и чистење на филтерот на пумпата 32

8 Решавање проблеми 33

9 ОГРАНИЧУВАЊЕ ОД ОДГОВОРНОСТ/ ПРЕДУПРЕДУВАЊЕ 38

ПРВО ПРОЧИТАЈТЕ ГО ОВА УПАТСТВО ЗА УПОТРЕБА!

Почитуван кориснику,





Ви благодариме што го избравте овој производ Веко . Се надеваме дека ќе добиете најдобри резултати од производот, којшто е произведен со висок квалитет и има најсовремена технологија. Внимателно прочитајте ги целото упатство за употреба и сите други придружни документи пред да го користите производот.

Внимавајте на сите предупредувања и информации во упатството за употреба. Така ќе можете да се заштитите себеси и производот од можни опасности.

Чувајте го упатството за употреба. Ако го дадете производот на некој друг, треба да го дадете и упатството за употреба. Во упатството се прикажани условите на гаранцијата, начинот на употреба и методите на решавање проблеми.

Симболи и дефиниции

Во упатството за употреба се користат следниве симболи:

	Опасност што може да доведе до смрт или повреда.
	Важни информации или корисни совети за употребата.
	Прочитајте го упатството за употреба.
	Материјал што може да се рециклира.
	Предупредување за жешка површина.
ПРЕДУПРЕДУВАЊЕ	Опасност што може да доведе до физичко оштетување на производот или опкружувањето.



1 БЕЗБЕДНОСНИ УПАТСТВА

Во овој дел се наведени безбедносните упатства коишто се неопходни за да се спречи ризик од лична или материјална оштета. Нашата компанија нема да сноси никаква одговорност поради оштета која може да настане доколку не се придржувате до овие упатства.

- Инсталацијата и поправките секогаш мора да ги врши овластен сервис.
- Користете само оригинални резервни делови и дополнителна опрема.
- Не поправајте или не заменувајте ниеден дел од производот, освен ако тоа не е јасно наведено во упатството за употреба.
- Не изменувајте го производот.



1.1 ПРЕДВИДЕНА УПОТРЕБА

- Векот на употреба на производот е 10 години. Во текот на овој период, ќе ви бидат достапни оригинални резервни делови со цел да се овозможи апаратот правилно да работи.
- Производот е осмислен за домашна употреба. Не е наменет за комерцијална употреба и не треба да се користи за таква цел.
- Да се користи само за перење и сушење текстилни производи кои се соодветно обележани.
- Производителот нема да сноси никаква одговорност за оштета

настаната поради погрешна употреба или неправилно ракување.

- Овој апарат е наменет да се користи во домаќинствата и за слични намени. На пример:
 - Кујнски површини за персоналот во продавници, канцеларии и други работни средини
 - Ранчови
 - Од клиенти во хотели, мотели и во други капацитети за сместување
 - Од капацитети за ноќевање со појадок и други станбени средини
 - Површини за заедничка употреба во станбени блокови или во пералници.



1.2 БЕЗБЕДНОСТ НА ДЕЦА, РАНЛИВИ ЛИЦА И МИЛЕНИЧИЊА

- Деца на возраст од 8 и повеќе години, како и лица со ограничени физички, сетилни или ментални способности или недоволно искуство, може да го користат овој производ само доколку се под надзор или ако им се дадени упатства за тоа како безбедно да го користат и за потенцијалните опасности.
- Децата на возраст под 3 години треба да се држат подалеку од машината освен ако се под постојан надзор.

- Електричните производи може да бидат опасни за деца и миленичиња. Децата или миленичињата не смее да си играат со производот, да се качуваат врз него или да влегуваат внатре. Проверете ја внатрешноста на производот пред употреба.
- Користете ја заштитата за деца за да спречите децата да ги менуваат поставките на производот.
- Не заборавајте да ја затворите вратичката кога ја напуштате просторијата каде што се наоѓа производот. Децата или миленичињата може да се заклучат внатре и да се удават.
- Задачите за чистење и одржување не смее да ги вршат деца без надзор од возрасно лице.
- Материјалите од амбалажата чувајте ги подалеку од дофат на деца. Постои ризик од повреда и задушување.
- Сите детергенти и адитиви што ги користите за производот чувајте ги надвор од дофат на деца.
- За да ја осигурите безбедноста на децата, исечете го кабелот за напојување и деактивирајте го механизмот за заклучување на вратичката пред да го фрлите производот.
- Оштетените кабли за напојување треба да ги замени овластен сервис за да се спречат можни опасности.
- Не напојувајте го производот со помош на надворешен прекинувач, како што е тајмер, и не поврзувајте го на коло што автоматски се вклучува и исклучува.
- Не туркајте го кабелот за напојување под производот или во задниот дел на производот. Не ставајте тешки предмети врз кабелот за напојување. Немојте прекумерно да го виткате или гмечите кабелот за напојување и не ставајте го блиску до извори на топлина.
- Не користете продолжен кабел, повеќекратен приклучок или адаптер за да работите со производот.
- Приклучокот треба да биде лесно достапен. Доколку тоа не е можно, на електричната инсталација треба да има механизам кој ги исполнува електричните прописи и кој ги одвојува сите приклучоци од електричната мрежа (осигурувач, прекинувач, главен прекинувач итн.).
- Не допирајте го приклучокот со влажни раце.
- Кога го исклучувате апаратот, држете го приклучокот, а не кабелот.
- Погрижете се приклучокот да не биде влажен, валкан или со прав на него.



1.3 БЕЗБЕДНОСТ ПРИ УПРАВУВАЊЕ СО ЕЛЕКТРИЧНАТА ИНСТАЛАЦИЈА

- Производот треба да биде исклучен за време на активности за инсталација, одржување, чистење и поправки.



1.4 БЕЗБЕДНОСТ ПРИ РАКУВАЊЕ

- Исклучете го производот пред да го поместите. Отстранете ги поврзувањата за одвод и довод на вода. Исцедете ја сета вода што е преостаната во производот.
- Овој производ е тежок. Не обидувајте се сами да ракувате со него. Не кревајте го или не преместувајте го производот држејќи ги испакнатите делови, како што е вратата за полнење алишта. Горната преграда треба да биде цврсто затворена пред да го поместите.
- Овој производ е тежок; доколку има скали, тогаш треба да го носат две лица, и тоа многу внимателно. Производот може да предизвика повреда ако падне врз вас. Немојте да го удирате или испуштате производот додека го носите.
- Носете го производот во исправена положба.
- Погрижете се цревата и кабелот за напојување да не бидат свиткани, смачкани или згмечени откако ќе го сместите производот по инсталацијата или по чистењето.



1.5 БЕЗБЕДНОСТ ПРИ ИНСТАЛИРАЊЕ

- Видете ги прирачникот и упатствата за инсталација за да го подготвите производот за поставување и погрижете се електричното напојување, доводот за чиста вода и одводот за вода да бидат компатибилни. Доколку не се, контактирајте квалификуван електричар и водоинсталатер за да ги извршат потребните приспособувања. Корисникот е одговорен да ги заврши овие активности.
- Пред да го инсталирате производот, проверете дали има оштетувања. Не инсталирајте го производот ако е оштетен.
- Може да дојде до повреди ако ги вметнете дланките во непокриени отвори. Користете пластични приклучоци за да ги затворите отворите од безбедносните завртки за транспорт.
- Не инсталирајте го и не ставајте го производот на места каде што може да биде изложен на влијанија од опкружувањето.
- Не инсталирајте го производот на места каде што температурата паѓа под 0 °C.
- Не ставајте го производот на тепих или слична површина. Може да дојде до опасност од пожар поради тоа што нема да прима воздух одоздола.

- Поставете го производот на цврста, рамна површина и изнивелирајте го со помош на приспособливите ногарки.
- Приклучете го производот во заземјен штекер со осигурувач што одговара на моменталната ознака на етикетата со типот. Погрижете се заземјувањето да го изврши стручен електричар. Не користете го производот ако нема соодветно заземјување во согласност со локалните/националните прописи.
- Приклучете го производот во штекер со напон и фреквенција што одговараат на спецификациите на етикетата со типот.
- Не приклучувајте го производот во лабав, скршен, валкан, масен штекер или во штекер што стрчи од лежиштето или, пак во штекер каде што постои ризик од контакт со вода.
- Користете го новиот комплет црева испорачан со производот. Немојте да реупотребувате стар комплет црева. Не изменувајте ги цревата.
- Цреводо за довод на вода поврзете го директно со славината за вода. Притисокот од славината треба да биде најмалку 0,1 МПа (1 бар), а најмногу 1 МПа (10 бари). Од славината треба да течат 10 до 80 литри вода во минута за да може производот правилно да функционира. Ако притисокот на водата е над 1 МПа (10 бари), треба да се постави вентил за намалување на притисокот. Максималната дозволена температура е 25 °С.
- Крајот на цреводо за испуштање вода прицврстете го на одводот за нечиста вода, мијалникот или кадата.
- Кабелот за напојување и куќиштата поставете ги на места каде што нема ризик од сопнување.
- Не поставувајте го производот зад врата, лизгачка врата или на друго место што ќе спречи целосно отворање на вратата.
- Ако треба да се стави машина за сушење врз производот, прицврстете ја со соодветен апарат за монтирање што сте го добиле од овластениот сервис.
- Постои ризик од контакт со електрични делови кога ќе се извади горната преграда. Не расклопувајте ја горната преграда од производот.
- Поставете го производот на оддалеченост од најмалку 1 cm од рабовите на мебелот.
- Погрижете се просторијата каде што ќе ја сместите машината да биде добро проветрена, бидејќи уредот може да ослободи гасови што може да ги запалат запаливите материјали или да реагираат со отворен пламен.



1.6 БЕЗБЕДНОСТ ПРИ РАБОТЕЊЕ

- Кога го користите апаратот, користете само детергенти, омекнувачи и додатоци погодни за машини за перење.
- Не користете хемиски растворувачи со производот. Ваквите материјали претставуваат ризик од експлозија.
- Не работете со неисправни или оштетени производи. Исклучете го производот од струја (или исклучете го осигурувачот на кој е поврзан), исклучете ја славината и повикајте овластен сервис.
- Не ставајте извори на палење (запалени свеќи, цигари, итн.) или извори на топлина (пегли, греалки, печки итн.) над производот или во негова близина. Не ставајте запаливи/експлозивни материјали во близина на производот.
- Немојте да се качувате врз производот.
- Исклучете го производот од струја, а потоа исклучете ја славината за вода ако не планирате да го користите подолг период.
- Детергентите/материјалите за одржување може да испрскаат од преградата за детергент ако таа остане отворена додека машината работи. Ако детергентот дојде во контакт со кожа и очи, тоа може да биде опасно.
- Погрижете се миленичињата да не се качуваат во внатрешноста на производот. Проверете ја внатрешноста на производот пред употреба.
- Немојте насилно да ја отворате заклучената врата од машината. Таа ќе се отвори откако ќе заврши циклусот на перење. Ако вратата не се отвора, применете ги решенијата наведени во делот „Не може да се отвори вратата од машината“ во одделот „Решавање проблеми“.
- Немојте да перете предмети на кои има бензин, керозин, бензен, редуктори, алкохол или други запаливи или експлозивни материјали и индустриски хемикалии.
- Не користете директно детергент за хемиско чистење и немојте да перете, плакнете, центрифугирајте или сушите алишта контаминирани со детергент за хемиско чистење.
- Не ставајте ги рацете во ротирачкиот барабан. Почекајте барабанот да престане да се врти.
- Не ставајте ја раката или метални предмети под машината за перење.
- Кога перете алишта на високи температури, испуштената вода за перење може да предизвика изгореници на кожата при допир, на пр. кога одводното црево е споено со мијалникот. Не допирајте ја одводната вода.
- Преземете ги следниве мерки на претпазливост за да спречите формирање биофилм и непријатен мирис:
 - Погрижете се просторијата каде што е поставена машината за перење да биде добро проветрена.
 - Избришете ги заптивката на вратата и стаклото на вратата со сува и чиста крпа откако ќе заврши програмата.

- Стаклото на вратата се загрева при циклус на перење или сушење на висока температура. Затоа, (особено) не дозволувајте деца да го допираат стаклото на вратата додека трае перењето или сушењето.



1.7 БЕЗБЕДНОСТ ПРИ ОДРЖУВАЊЕ И ЧИСТЕЊЕ

- Немојте да го миете производот со машини за перење под притисок, машини за прскање со пара или вода или, пак, со истурање вода.
- Не користете остри или абразивни алатки за да го исчистите производот. Не користете средства за чистење домаќинство, сапун, детергент, плин, бензин, разредувач, алкохол, лак итн. додека чистите.
- Средствата за чистење што содржат растворувачи може да испуштаат штетни испарувања (на пример, растворувач за чистење). Не користете производи за чистење што содржат растворувачи.
- Во преградата за детергент може да има остатоци од детергентот кога ќе ја отворите за да ја исчистите.
- Не расклопувајте го филтерот на пумпата за испуштање додека машината работи.
- Температурата во машината може да достигне до 90 °C. Чистете го филтерот само откако ќе се олади водата во машината за да спречите ризик од изгореници.

2 ВАЖНИ УПАТСТВА ЗА ЗАШТИТА НА ЖИВОТНАТА СРЕДИНА

2.1 Усогласеност со Директивата за ОЕЕО

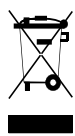

Производот е во согласност со ЕУ Директивата ОЕЕО (2012/19/ЕУ). Овој производ е означен со симболот за отпад од електрична и електронска опрема (ОЕЕО).

Овој производ е изработен од висококвалитетни делови и материјали кои можат повторно да се употребат и рециклираат. Кога ќе дојде до крајот на векот на употреба, не одлагајте го со обичниот отпад од домаќинство. Однесете го во назначен собирен центар за рециклирање електрична и електронска опрема. Контакттирајте со локалните власти за информации за достапните собирни центри.

Усогласеност со директивата RoHS:



Овој производ е во согласност со ЕУ RoHS директивата (2011/65/ЕУ). Не содржи штетни или забранети супстанции наведени во неа.

2.2 Информации за амбалажата

Материјалите за пакување се изработени од материјали што може да се рециклираат во согласност со националните регулативи за заштита на животната средина. Не одлагајте ги материјалите за пакување со отпад од домаќинство или со друг отпад. Однесете ги во центри за собирање материјал за пакување што ги назначиле локалните власти.































3 ТЕХНИЧКИ СПЕЦИФИКАЦИИ

Име на добавувач или комерцијален бренд	Beko
Име на модел	B1WFM2721WEE
Капацитет на перење (памук) (kg)	7
Капацитет на сушење (памук) (kg)	/
Максимална брзина на барабан (циклус/ минута)	1200
Дали е вграден модел	Не
Висина (cm)	85
Ширина (cm)	60
Длабочина (cm)	47,4
Единечен влез за вода/двоен влез за вода	+ / -
Електрично поврзување (V/Hz)	220-240V~/50Hz
Вкупна струја (A)	10
Вкупен напон (W)	2000
Главна шифра на модел	

 ИМЕ НА ДОБАВУВАЧ A	ИДЕНТИФИКАТОР НА МОДЕЛ 	Информациите за моделот можете да ги најдете во базата на податоци на производот така што ќе ја посетите веб-локацијата во продолжение и ќе го побарате идентификаторот на моделот (*) како што е прикажано на ознаката за енергетска класа. https://eprel.ec.europa.eu/
--	---	--

 Вредностите на потрошувачката важат кога е оневозможено безжичното мрежно поврзување.

Табела со симболи

											
Претерење	Забрзување	Забрзување+	Дополнително плакнење	Дополнителна вода	Заштита од набори	Отстранување влакна од миленичиња	Пара	Нокно	Киснење	Без цедење	Отстранување дамки
											
Автоматско дозирање	Избор на течен детергент	Избор на омекнувач	Плакнење	Центрифуга + Цедење	Цедење	Температура	Центрифуга	Без центрифуга	Вода од славина (ладна)	Без вода	Временско одложување
											
Заклучување врата	Заштита за деца	Вклучување/исклучување	Старт/пауза	Степен на извалканост	Ставете ги алиштата	Преземена програма	Перење	ОК (крај)	Откажи	Заштита од набори+	Со полно време
											
Пери-носи											

4 ИНСТАЛИРАЊЕ



Прво прочитајте го делот „Безбедносни упатства“!



Машината за перење автоматски ја открива големината на полнењето кога ќе изберете програма.

Пред да го користите производот за прв пат, мора да се изврши калибрација за да се осигура дека количината на алиштата е точно детектирана.

За да калибрирате, изберете ја програмата Чистење барабан* и исклучете ја функцијата за центрифугирање. Стартувајте ја програмата без алишта внатре. Почекајте да заврши, што ќе потрае околу 15 минути.

*Името на програмата може да се разликува во зависност од моделот. За да ја изберете правилната програма, видете го делот со опис на програмите.

- Контактирајте со најблискиот овластен сервис за инсталација на апаратот.
- Погрижете се инсталацијата и електричното спојување да ги изврши овластен сервисер. Производителот не е одговорен за штетите предизвикани од неовластени операции.
- Одговорност на корисникот е да го подготви просторот и да обезбеди правилно поврзување на електричната мрежа, на приклучоците за вода од славина и за отпадна вода на местото каде што ќе се постави машината.
- Погрижете се цревата за довод и одвод на вода, како и кабелот за напојување, да не се свиткани, приклучени или згмечени кога го преместувате производот на своето место за време на инсталацијата или чистењето.
- Пред инсталацијата, визуелно проверете дали на производот има некакви дефекти. Не инсталирајте го производот ако е оштетен. Оштетените производи може да претставуваат ризик по вашата безбедност.

4.1 Соодветна локација за инсталирање



Пред да извршите какви било активности на машината, задолжително носете ракавици.

- Ставете го производот на тврд, рамен под. Не ставајте го на дебел тепих или слични површини, бидејќи тоа може да предизвика проблеми со бучавата и вибрациите.
- Не ставајте го производот врз кабелот за напојување.
- Немојте да го поставувате производот на места каде што температурата може да падне под 0 °C, бидејќи замрзнувањето може да го оштети производот.
- Оставете најмалку 1 cm простор помеѓу производот и мебелот во близина.
- Ако го поставувате производот на површина со скали, не ставајте го блиску до работ.
- Не поставувајте го производот на платформа.
- Погрижете се да нема заклучени, лизгачки врати или врати со шарки кои би можеле да спречат вратата на машината целосно да се отвори.
- Не ставајте извори на топлина како што се шпорети, пегли, печки, греалки итн., на апаратот и не користете ги на производот.

4.2 Отстранување на безбедносните завртки за транспорт

1. Олабавете ги сите безбедносни завртки за транспорт со соодветен клуч додека не се вртат слободно.
2. Свиткајте го внатрешниот дел така што ќе притиснете на местата за држење и ќе го извлечете делот.
3. Пластичните капаци испорачани во кесата со упатството за употреба вметнете ги во отворите на задната плоча.



ПРЕДУПРЕДУВАЊЕ

Отстранете ги безбедносните завртки за транспорт пред да работите со производот. Во спротивно, производот ќе се оштети.



ПРЕДУПРЕДУВАЊЕ

Чувајте ги безбедносните завртки за транспорт на безбедно место за понатамошна употреба кога повторно ќе го преместувате производот. Вметнете ги безбедносните завртки за транспорт по обратен редослед според упатствата за расклопување. Никогаш немојте да го поместувате производот ако безбедносните завртки за транспорт не се правилно прицврстени.

4.3 Поврзување со водоснабдување



ПРЕДУПРЕДУВАЊЕ

Притисокот на водата потребен за работа на производот е помеѓу 1-10 бари (0,1-1 МРа). За да се обезбеди непречена работа, треба да се снабдуваат 10-80 литри вода во минута од целосно отворена славина. Ако притисокот на водата е повисок, треба да се намонтира вентил за намалување на притисокот.



ПРЕДУПРЕДУВАЊЕ

Моделите со еден влез за довод на вода не треба да се поврзуваат со славината за топла вода. Тоа може да ги оштети алиштата или да предизвика производот да се префрли во заштитен режим на работа и да престане да работи. Не користете стари или искористени црева за довод на вода на нов производ. Тие може да предизвикаат истекување вода и да ги извалкаат вашите алишта.

1. Специјалното црево испорачано со производот поврзете го со отворот за довод на вода на самиот производ.



ПРЕДУПРЕДУВАЊЕ

Погрижете се приклучокот за ладна вода да биде правилно поставен при монтирањето на производот. Во спротивно, алиштата може да бидат врели откако ќе заврши циклусот на перење и може да се оштетат.

2. Рачно прицврстете ги сите навртки. Никогаш не користете алат за да ги прицврстите навртките.
3. Откако ќе го споите цреводо, докрај пуштете ја славината за да проверите дали тече вода кај спојките. Ако дојде до протекување, исклучете ја славината и отстранете ја навртката. Проверете го дихтунгот и внимателно прицврстете ја навртката. За да спречите потенцијално протекување и можни оштетувања, чувајте ги славините затворени кога производот не е во употреба.



4.4 Поврзување на цревето за одвод со отворот за одвод

1. Крајот на цревето за испуштање вода прицврстете го на отворот за одвод на нечиста вода, мијалникот или кадата.



Ако цревето за одвод на вода се одвои за време на одводнувањето, вашата куќа може да се поплави. Постои и ризик од изгореници поради високите температури на перење. За да ги спречите овие проблеми и да се осигурите дека производот правилно ја внесува и испушта водата, цврсто прицврстете го одводното црево.



2. Поврзете го цревето на минимална висина од 40 cm и максимална висина од 90 cm.
3. Ако цревето е поставено на под (или на висина од 40 cm или пониско), а потоа е подигнато, одводот на водата ќе биде отежнат, а алиштата може да излезат многу влажни. Затоа, следете ги упатствата за висина наведени на сликата.
4. За да спречите поврат на отпадната вода во производот и за да обезбедите соодветно одводнување, не потопувајте го крајот на цревето во отпадната вода и не вметнувајте го повеќе од 15 cm во одводот. Ако цревето е премногу долго, исечете го.
5. Крајот на цревето не смее да се свиткува, гази или стиска помеѓу одводот и производот. Тоа може да предизвика проблеми со испуштањето вода.
6. Ако цревето е премногу кратко, издолжете го со оригинално продолжено црево. Вкупната должина на цревето не треба да надминува 3,2 m. За да спречите протекување, секогаш користете соодветна стега за да го прицврстите спојот меѓу продолжното црево и одводното црево на производот, внимавајќи да не се откачи и да не предизвика протекување.

Забелешка: потенцијално оштетување на апаратот/на ткаенините.

Ако крајот на одводното црево дојде во контакт со испуштената вода (водата што се испушта од машината за перење), таа може да се вшмука назад во машината, потенцијално да го оштети апаратот или текстилот.

Погрижете се за следново:

- Погрижете се да нема чеп во отворот за одвод во мијалникот.
- Погрижете се крајот на цревето за одвод да не доаѓа во допир со отпадната вода.
- Погрижете се одводот на мијалникот да не биде делумно зачепен и да има слободен проток на вода.
- Погрижете се одводното црево да биде сигурно прицврстено за мијалникот.

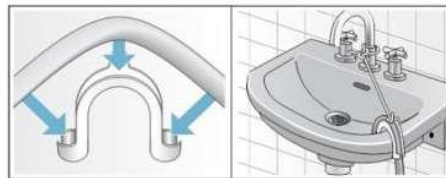

1. Не виткајте го, не тегнете го и не свиткувајте го цревето за одвод.
2. Прицврстете го цревето за одвод на одводната цевка, мијалникот или сличен елемент со помош на стеги за кабел за да спречите притисокот на водата да го истурка и одвои.

4.5 Приспособување на ногарките



ПРЕДУПРЕДУВАЊЕ

За да се обезбеди тивко работење без вибрации, производот мора да биде нивелиран и избалансиран на ногарките. Погрижете се производот да биде нивелиран така што ќе ги приспособите ногарките. Во спротивно, производот може да се измести, да прави бучава и вибрации и да предизвика штета така што ќе згмечи нешто.

1. Користете го алатот од торбата со упатството за употреба за да ги олабавите навртките на ногарките во насоката означена со стрелка.
2. Приспособувајте ги ногарките додека производот не биде стабилен и нивелиран. Вртете спротивно од стрелките на часовникот за да ги подигнете ногарките, а обратно за да ги спуштите.

3. Користете го алатот за повторно да ги затегнете сите навртки за заклучување во насоката означена со стрелка. Вртете спротивно од стрелките на часовникот за да ги спуштите навртките, а обратно за да ги подигнете.

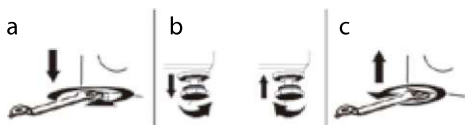

4.6 Електрична инсталација

Поврзете го производот со заземјен штекер со осигурувач од 13 А. Нашата компанија нема да сноси никаква одговорност за штета настаната поради употреба на производот без заземјување во согласност со локалните прописи.

- Приклучокот мора да биде во согласност со националните прописи.
- Инфраструктурата на електричниот приклучен кабел на производот мора да биде соодветна за потребите на производот. Се препорачува да користите прекинувач со диференцијална струја (GFCI).
- Приклучникот на кабелот за напојување мора да биде лесно достапен по инсталацијата.
- Ако осигурувачот или прекинувачот во домаќинството напојува помалку од 13 ампера, тогаш квалификуван електричар треба да инсталира напојување од 13 ампера.
- Напонот наведен во делот „Технички спецификации“ мора да одговара на напонот на вашето мрежно напојување.
- Не користете продолжни кабли или повеќекратни штекери. Може да дојде до прегревање или запалување.



Оштетените кабли за напојување треба да ги замени овластен сервис за да се спречат можни опасности.

Важно

Поставување поинаков приклучок:

Бидејќи боите на жиците во мрежните водилки на апаратот може да не се совпаѓаат со обоените ознаки на терминалите на вашиот приклучок, следете ги овие чекори:

1. Спојте ја зелено-жолтата или зелената жица (заземјување) со терминалот означен со „E“ или со симбол „f“ или со терминал обоен само во зелена боја или во жолта и зелена боја.

2. Спојте ја сината (неутрална) жица на терминалот во приклучокот означен со „N“ или обоен во црна боја.
3. Спојте ја кафеавата (фазна) жица со терминалот во приклучокот означен со „L“ или обоен во црвена боја.

За алтернативни приклучоци мора да биде вграден осигурувач од 13 А, без разлика дали во приклучокот, во адаптерот или во разводното коло. Ако не сте сигурно, контактирајте квалификуван електричар.

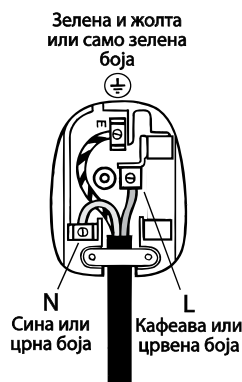

4.7 Ракување со производот

1. Исклучете го производот пред да ракувате со него.
2. Одвојте ги поврзувањата за одвод и довод на вода.
3. Исцедете ја сета вода што е преостаната во производот. Видете го делот „Испуштање на преостанатата вода и чистење на филтерот на пумпата“.
4. Вметнете ги безбедносните завртки за транспорт по обратен редослед според упатствата за расклопување. Видете го делот „Отстранување на безбедносните завртки за транспорт“.



Никогаш немојте да го носите производот ако безбедносните завртки за транспорт не се правилно прицврстени! Производот е претежок за да го носи само едно лице. Треба да го носат две лица, а на скали треба да бидете особено внимателни поради неговата тежина. Производот може да предизвика повреда ако падне врз вас. Амбалажните материјали претставуваат опасност за децата. Чувајте ги на сигурно место, надвор од дофат на деца.

5 ПРЕЛИМИНАРНА ПОДГОТОВКА



Прво прочитајте го делот „Безбедносни упатства“.

5.1 Сортирање на алиштата

- Сортирајте ги алиштата според видот ткаенина, бојата, степенот на извалканост и препорачаната температура на вода.
- Секогаш следете ги упатствата на етикетите за неа на облеката.

5.2 Подготвување на алиштата за перење

- Жиците од градниците, токите на појасите и металните копчиња може да го оштетат производот. Отстранете ги овие метални делови или ставете ја облеката во вреќичка за перење или во навлака за перница пред перењето.
- Испразнете ги сите џебови и отстранете ги предметите како што се монети, пенкала и спојувалки. Превртете ги џебовите нанадвор и протресете ги. Овие предмети може да го оштетат производот или да предизвикаат проблеми со бучава.
- Ставете ги малите парчиња како што се бебешки чорапи и хулахопки во вреќичка за перење или во навлака за перница.
- Не натиснувајте ги завесите при перење. Отстранете ги сите предмети за прицврстување завеси. Тие може да предизвикаат тегнење и кинење на завесата.
- Затворете ги патентите, зашијте ги лабавите копчиња и поправете ги дупките и искинатите делови.
- Перете ги парчињата означени дека „може да се перат во машина“ или дека „може да се перат само на рака“ само на соодветната програма. Исушете ги ваквите парчиња така што ќе ги закачите или ќе ги оставите на хоризонтална површина. Немојте да ги сушите во машина.
- Немојте да перете шарени и бели алишта заедно. Новиот темен памук испушта многу боја. Перете ги одвоено.

- Користете само бои/средства за промена на боја и средства за отстранување бигор кои се соодветни за машини за перење. Секогаш следете ги упатствата на амбалажата.
- Тврдокорните дамки треба правилно да се третираат пред перењето. Ако не сте сигурни, побарајте совет од фирма за хемиско чистење.
- Панталоните и деликатната облека перете ја превртена обратно.
- Облеката што е многу извалкана со материјали како брашно, вар, млеко во прав итн., треба да се истресе и површински да се исчисти пред да ја ставите во машината за перење. Овие материјали може со текот на времето да се наталожат во внатрешните делови на производот и да предизвикаат штети.
- Пред да перете парчиња од ангорска волна, ставете ги во замрзнувач неколку часа. Ова ќе го намали создавањето упки.

5.3 Совети за заштеда на струја и вода

Следниве информации ќе ви помогнат да го користите производот на еколошки и енергетски/водо-ефикасен начин:

- Користете го производот со максималното дозволено оптоварување за избраната програма, но не преоптоварувајте го. Видете ја „Табелата со циклуси на перење“.
- Следете ги упатствата за температура на амбалажата на детергентот.
- Перете ги лесно извалканите алишта на ниски температури.
- Користете побрзи програми за мали количини на лесно извалкани алишта.
- Не користете предперење и високи температури за алишта кои не се многу извалкани или со дамки.
- Ако планирате да ги исушите алиштата во машина за сушење, изберете ја најголемата брзина на центрифугирање препорачана за време на перењето.
- Не користете повеќе детергент отколку што е препорачано на пакувањето на детергентот.

5.4 Стартување

Пред да започнете со користење на производот, погрижете се да ги следите упатствата наведени во деловите „Важни упатства за заштита на животната средина“ и „Инсталирање“. За да го подготвите производот за перење, прво активирајте ја програмата за чистење на барабанот.

Ако оваа програма не е достапна на вашиот производ, применете го методот опишан во делот „Чистење на вратата и на барабанот“.



Користете производ против бигор кој е погоден за машини за перење. Може да остане малку вода во производот поради процесите на контрола на квалитетот за време на производството. Ова не е штетно за производот.

5.5 Полнење алишта

1. Отворете ја вратата на машината.
2. Лабаво ставете ги парчињата облека во производот.
3. Затворете ја вратата на машината така што ќе ја притискате додека не слушнете звук на заклучување. Погрижете се да нема ништо заглавено во вратата. Таа ќе остане заклучена додека работи програмата. Бравата ќе се отклучи неколку минути откако ќе заврши програмата за перење. Потоа, ќе можете да ја отворите вратата на машината. Ако вратата не се отвора, применете ги решенијата во делот „Не може да се отвори вратата од машината“ во одделот „Решавање проблеми“.

5.6 Правилен капацитет на полнење

Максималниот капацитет на полнење зависи од видот на алиштата, степенот на извалканост и избраната програма за перење. Производот автоматски ја приспособува количината на вода според тежината на алиштата што ги ставате внатре.



Следете ги упатствата во „Табелата со циклуси на перење“.

Ако машината е преоптоварена, нејзината ефикасност при перење ќе се намали. Исто така, може да настанат проблеми со бучава и вибрации.

Бањарка: 1200 g
Постелнина: 700 g
Чаршав: 500 g
Навлака за перница: 200 g
Чаршав за маса: 250 g
Неглиже/пижами: 200 g
Долна облека: 100 g
Кошули: 200 g
Блуза: 100 g
Пешкир: 200 g



Вратата на машината ќе остане заклучена додека работи програмата. Бравата ќе се отклучи откако ќе заврши програмата. Ако внатрешниот дел на машината е врел откако ќе заврши програмата, тогаш вратата нема да се отвори додека не падне температурата. Ако вратата не се отвора, применете ги решенијата во делот „Не може да се отвори вратата од машината“ во одделот „Решавање проблеми“.



ПРЕДУПРЕДУВАЊЕ

Ако алиштата не се правилно ставени, може да настанат проблеми со бучава и вибрации во машината.

5.7 Користење детергент и омекнувач



ПРЕДУПРЕДУВАЊЕ

Прочитајте ги упатствата на производителот на пакувањето кога користите детергенти, омекнувачи, штирак, избелувачи, деколоранти и производи против бигор и следете ги препорачаните дози. Доколку имате, користете мерна чаша.

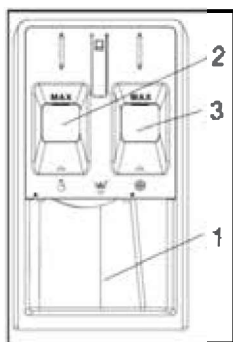

Фиоката за детергент има три прегради:

(1) Преграда за прашест детергент

(2) Преграда за течен детергент

Течниот детергент не смее да го надмине нивото „MAX“.

(3) Адитиви (омекнувач и сл.)

Омекнувачот не смее да го надмине нивото „MAX“.

Детергент, омекнувач и други средства за чистење

- Додајте ги детергентот и омекнувачот пред да ја стартувате програмата за перење.
- Не оставајте ја фиоката за детергент отворена додека трае програмата за перење.

Бирање вид детергент

Видот на детергент што ќе се користи зависи од програмата за перење, видот на ткаенината и бојата.

- Користете различни детергенти за обоени и бели алишта.
- Деликатните парчиња перете ги само со специјални детергенти (течен детергент, шампон за волна итн.) наменети исклучиво за деликатна облека и на препорачани програми.
- Се препорачува употреба на течен детергент за темна облека и кебиња.
- Перете ги волнените парчиња на препорачаните програми со детергент специјално наменет за волнена облека.
- Прегледајте ги описите на програмите препорачани за различни ткаенини.
- Сите препораки за детергент важат за температурните опсези на програмите што може да се изберат.



Треба да се користат само детергенти, омекнувачи и адитиви погодни за машини за перење. Не користете прашок за миење раце.

Приспособување на количината детергент

Количината на детергент зависи од количината на алиштата, степенот на извалканост и тврдоста на водата.

- За да избегнете прекумерно пенење и лошо плакнење, да заштедите пари и да ја заштитите животната средина, немојте да ја надминувате препорачаната доза на детергент на пакувањето.
- За помали или помалку извалкани алишта, користете помала количина детергент.

Користење омекнувач

Ставете го омекнувачот во преградата за омекнувач во фиоката за детергент.

- Немојте да ја надминувате ознаката (>max<) во преградата за омекнувач.
- Ако омекнувачот не е течен, разредете го со вода пред да го ставите во преградата за омекнувач.



ПРЕДУПРЕДУВАЊЕ

Не користете течни детергенти или други производи за чистење освен ако не се специјално наменети за употреба во машини за перење за омекнување на ткаенината.

Користење гел-капсули и таблети

- Ако користите течен детергент и вашиот производ нема преграда за него, ставете гел-детергент во главната преграда за детергент пред првото внесување вода. • Ако вашиот производ има преграда за течен детергент, наполнете ја преградата со детергент пред да ја започнете програмата.
- Ако гел детергентот не е течен или е во форма на капсула, ставете го директно во барабанот пред перењето.
- Избегнувајте да ја бирате функцијата за предперење кога користите таблети или гел-детергенти.

Користење штирак

- Ставете го течниот штирак, прашестиот штирак или бојата за ткаенина во преградата за омекнувач.
- Немојте истовремено да користите омекнувач и штирак во иста програма за перење.
- По користењето штирак, избришете ја внатрешноста на машината со чиста, влажна крпа.

Користење производи за заштита од бигор

- Ако мора да користите вакви производи, тогаш користете само производи за заштита од бигор наменети за машини за перење.

Користење избелувач

- Изберете програма со предперење и додајте го избелувачот на почетокот на предперењето. Не ставајте детергент во преградата за предперење. Алтернативно, изберете програма со дополнително плакнење и додајте го избелувачот додека производот ја анализира водата во преградата за детергент во првиот чекор на плакнење.
- Не мешајте избелувач и детергент.
- Бидејќи избелувачот може да предизвика иритација на кожата, користете само мали количини (1/2 чаша - приближно 50 ml) и темелно исплакнете ги алиштата.
- Не истурајте избелувач директно на алиштата.
- Не користете избелувач на обоена облека.
- Изберете програма за ниска температура кога користите избелувач на база на кислород.
- Избелувачите на база на кислород може да се користат во комбинација со детергенти. Меѓутоа, ако избелувачот не е со ист вискозитет како детергентот, прво ставете го детергентот во преградата бр. „2“ во фиоката за детергент и почекајте производот да го исплакне детергентот за време на внесувањето вода. Додајте го избелувачот во истата преграда додека машината за перење продолжува да се полни со вода.

5.8 Совети за ефикасно перење

		Облека			
		Светли бои и бели алишта	Обоени алишта	Црни/ темно обоени алишта	Деликатни/ волнени/ свилени парчиња
		(Препорачан температурен опсег врз основа на степенот на извалканост: 40-90 °C)	(Препорачан температурен опсег врз основа на степенот на извалканост: ладна вода - 40 °C)	(Препорачан температурен опсег врз основа на степенот на извалканост: ладна вода - 40 °C)	(Препорачан температурен опсег врз основа на степенот на извалканост: ладна вода - 30 °C)
Степен на извалканост	Многу извалкани (тврдокорни дамки како трева, кафе, овошје и крв)	Може да биде потребно претходно третирање на дамките или предперење. Прашестите и течните детергенти прикладни за бела облека може да се користат во дозите препорачани за многу извалкани алишта. За отстранување дамки од глина, земја и дамки чувствителни на избелувач, се препорачуваат прашести детергенти.	Прашестите и течните детергенти прикладни за обоена облека може да се користат во дозите препорачани за многу извалкани алишта. За отстранување дамки од глина, земја и дамки чувствителни на избелувач, се препорачуваат прашести детергенти. Користете детергенти кои не содржат средства за избелување бои.	Течните детергенти прикладни за обоена облека и црни/темни бои може да се користат во дозите препорачани за многу извалкани алишта.	Најдобро е да користите течни детергенти наменети за деликатни ткаенини. Парчињата од волна и свила мора да се перат со посебни детергенти за волна.
	Нормално извалкани (на пример, дамки од допир на телото со околувратници и манжетни)	Прашестите и течните детергенти прикладни за бела облека може да се користат во дозите препорачани за нормално извалкани алишта.	Прашестите и течните детергенти прикладни за обоена облека може да се користат во дозите препорачани за нормално извалкани алишта. Користете детергенти кои не содржат средства за избелување бои.	Течните детергенти прикладни за обоена облека и црни/темни бои може да се користат во дозите препорачани за умерено извалкани алишта.	Најдобро е да користите течни детергенти наменети за деликатни ткаенини. Парчињата од волна и свила мора да се перат со посебни детергенти за волна.
	Малку извалкани (нема видливи дамки)	Прашестите и течните детергенти прикладни за бела облека може да се користат во дозите препорачани за малку извалкани алишта.	Прашестите и течните детергенти прикладни за обоена облека може да се користат во дозите препорачани за малку извалкани алишта. Користете детергенти кои не содржат средства за избелување бои.	Течните детергенти прикладни за обоена облека и црни/темни бои може да се користат во дозите препорачани за малку извалкани алишта.	Најдобро е да користите течни детергенти наменети за деликатни ткаенини. Парчињата од волна и свила мора да се перат со посебни детергенти за волна.

5.9 Времетраење на прикажаната програма

Времетраењето на програмата може да го видите на екранот на машината кога ја избирате програмата. За време на работата, времетраењето автоматски се приспособува во зависност од факторите како што се количината на алишта во машината, пената, небалансираното оптоварување, флукуациите во напојувањето, притисокот на водата и поставките на програмата.

ПОСЕБЕН СЛУЧАЈ: На почеток на програмите Памук и Еко памук, на екранот се прикажува времетраењето за половично полнење, што е најчест случај. Откако ќе стартува програмата, машината во рок од 20-25 минути го детектира вистинското полнење. Ако детектираното полнење е поголемо од половичното, циклусот на перење автоматски ќе се приспособи, а времетраењето на програмата ќе се зголеми. Новото времетраење на програмата ќе се прикаже на екранот.

6 РАБОТЕЊЕ СО ПРОИЗВОДОТ



Прво прочитајте го делот
„Безбедносни упатства“!

6.1 Контролна табла

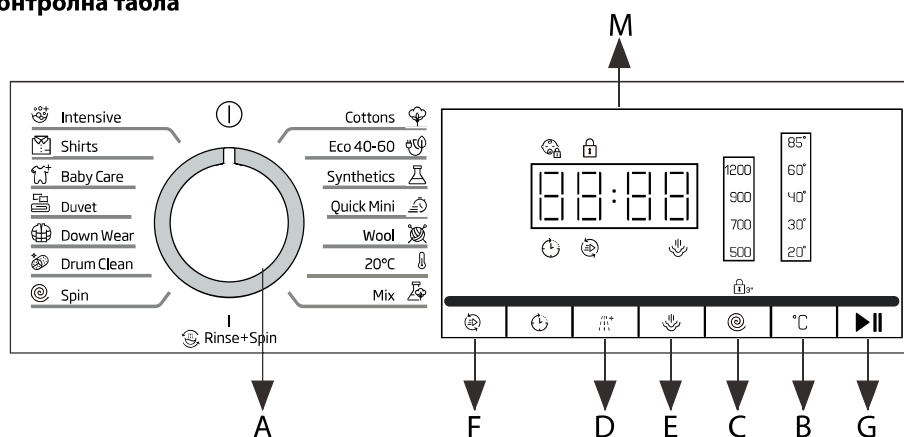

- A- Копче за избор на циклус на перење:** Користете го за да го изберете посакуваниот циклус на перење.
OFF позиција: Завртете го Linear маркерот на копчето за избор на циклус на симболот “1” за да ја исклучите машината. Ако машината се исклучи за време на циклус на перење, тој циклус ќе биде откажан.
- B- Копче Temp:** Притиснете за да ја промените температурата на водата за тековниот циклус.
На дисплејот има пет вредности за температура. Кога е избрана температура, соодветниот индикатор ќе свети.
- C- Копче Spin:** Овој циклус користи центрифуга за да го скрати времето на сушење на тешки ткаенини или специјални предмети измиени рачно.
- D- Копче EasyStart:** Притиснете за да го поставите циклусот EasyStart. За повеќе детали, видете го делот „Различни циклуси и функции“.

- E- Копче Steam:** Притиснете за да го поставите циклусот на перење со пара. За повеќе детали, видете го делот „Различни циклуси и функции“.
- F- Копче Ending In:** Притиснете за да го поставите времето за завршување на програмата (Delay End). За повеќе детали, видете го делот „Различни циклуси и функции“.
- G- Копче Drying:** Притиснете за да го поставите типот на сушење или времето за сушење. Времето за сушење се прикажува на дигиталниот дисплеј. Некои програми немаат функција за сушење.
За детален опис, видете „различни циклуси и функции“.

6.2 Символи на дисплејот:

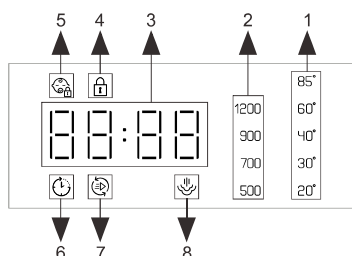

1- Индикатор за температура

Кога ќе изберете програма, зададената вредност за температура ќе свети на дисплејот.

Со притискање на TEMP копчето, можете да ја промените температурата. На дисплејот има пет индикаторски светла за вредност на температурата. Кога ќе се избере температурна вредност, на дисплејот ќе свети соодветното индикаторско светло за вредност на температурата. Ако сите индикатори за температура се изгасени, тоа значи дека апаратот користи само студена вода без грејач.

2- Индикатор за брзина на центрифуга

Кога ќе изберете програма, зададената вредност за брзина на центрифугата ќе свети на дисплејот.

Со притискање на копчето SPEED, можете да ја промените брзината на центрифугата. На дисплејот има пет индикаторски светла за вредност на брзината на центрифугирање. Кога ќе се избере вредност на брзината на центрифугирање, соодветното индикаторско светло ќе светне на дисплејот. Ако сите индикатори за брзина се изгасени, тоа значи дека апаратот нема да центрифугира по завршувањето на процесот на одводнување.

3-Индикатор за времетраење

When a program is selected, the default spinning speed value.

Преостанато време на циклусот на перење:



Време за одложено завршување:



Број на плакнења:



Време за сушење:



Кодови за грешка



4- Индикатор за заклучување на вратата

Свитка светилка и означува дека вратата е заклучена. Почекајте додека индикаторот не се изгаси пред да ја отворите вратата. За да ја отворите вратата додека е во тек циклус, притиснете го копчето

START/PAUSE. Ако показното светло DOOR LOCK е исклучено, вратата може да се отвори.

5-Индикатор за заштита за деца Свитка светилка што означува дека функцијата за заштита од деца е активирана и контролната табла е заклучена.

6- Индикатор за одложено завршување

Свитка светилка што означува дека функцијата Delay End е активирана. Обратното време до крајот на циклусот ќе се прикаже на дигиталниот дисплеј.

7-Индикатор за EasyStart функција

Свитка светилка што означува дека е избран циклусот EasyStart.

8-Индикатор за пареа

Кога светилка е вклучена, тоа значи дека функцијата за пареа е поставена.

6.3 Подготвување на алиштата



Спречување оштетување на машината/ткаенината: тугите предмети (на пр. монети, штипки, иглички или клинци) може да ги оштетат алиштата или деловите во апаратот. Затоа, следете ги овие совети кога ги подготвувате алиштата.

- Отстранете ги лабавите предмети или металните предмети како што се заштитните иглички, спојувалките итн.

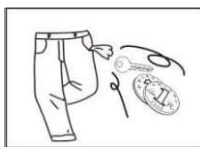

- Истресете ги песокот, монетите итн. од џебовите и манжетните.

- Затворете ги патентите и закопчајте ги навлаките за перници, навлаките за јоргани итн.

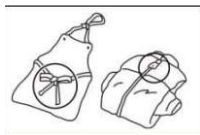

- Извадете ги куките од завесите или ставете ги во мрежеста вреќичка.

- Перете ги деликатните или помалите парчиња (на пример, детски чорапи, марамчиња) само во мрежеста вреќичка или во навлака за перница.

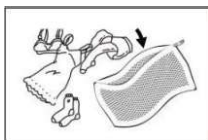

- Некои парчиња треба да се превртат обратно пред да се перат. Овде се подразбираат плетива, панталони, маици и дуксери.

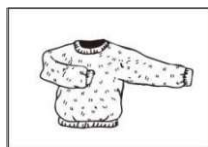

- Проверете дали градниците со метални жици се погодни за перење во машина.



Задолжително ставете ги градниците со жица во навлака за перница што може да се затвори со патент или со копче. Ако жицата испадне од градникот, може да падне низ дупките во барабанот и да предизвика значајна штета.

6.4 Сортирање на алиштата според боја и степен на извалканост

Сортирајте ја облеката според боја, степен на извалканост и препорачана температура на перење.

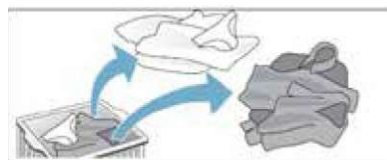

- Облеката може да избледи.
- Никогаш немојте да перете нови, повеќебојни парчиња со друга облека.
- Белите парчиња секогаш перете ги одвоено од обоените за да спречите белите алишта да станат сиви.

6.5 Степен на извалканост

- Малку извалкани алишта
Нема видливи дамки, но може да има впиена непријатна миризба. Овде спаѓа летната гардероба како што се маиците, кошулите или блузите што се носени само еднаш. Вклучени се и постелнината или крпите за гости што треба да се освежат.
- Нормално извалкани алишта
Видлива валканост и/или неколку лесни дамки. Овде спаѓа облека како што се маици, кошули или блузи што се носени повеќе пати и имаат траги од пот. Исто така, кујнски крпи, пешкири за раце и постелнина што е користена недела дена или подолго. Во оваа категорија спаѓаат и завеси што немаат дамки, а не се перени до шест месеци.
- Многу извалкани алишта
Видливи дамки и нечистотија. Овде спаѓаат кујнски крпи, салвети, детски лигавчиња, облека за надвор за деца, спортски дресови и маици извалкани со трева или нечистотија. Исто така вклучува работничка облека, како комбинезони, фармерки и облека за надворешни активности.

6. 6 Сортирање на алиштата според спецификациите на етикетата за неџа

Симболите на етикетите на облеката ќе ви помогнат да ја изберете најсоодветната програма за перење, како и соодветната температура, циклус на перење и начин на пеглање. Не заборавајте да ги видите овие корисни упатства!

 Тип на перење	 Перење во машина, нормална/памучна облека	 Перење во машина/со заштита од гужвање	 Перење во машина, деликатна/нежна облека	 Само за рачно перење	 Не се пере	 Не се цеди
 Темп. на вода	 Температура на вода од 30 °C	 Температура на вода од 40 °C	 Температура на вода од 50 °C	 Температура на вода од 60 °C	 Температура на вода од 70 °C	 Температура на вода од 95 °C
 Избелувач	 Каков било избелувач	 Избелувач без хлор	 Избелувач со хлор	 Да не се избелува		
 Тип на сушење во машината	 Нормална/памучна облека Многу извалкана облека	 Со заштита од гужвање/да не се прават набори	 Деликатна/нежна облека	 Да не се суши во машина		
 Темп. при сушење во машина	 Висока температура	 Средна температура	 Ниска температура	 Да не се загрева		
 Тип на сушење	 Сушење на воздух	 Сушење на жица	 Сушење на рамна површина	 Сушење под сенка		
 Пеглање	 Висока температура	 Средна температура	 Ниска температура	 Да не се пегла		
 Хемиско чистење	 Со каков било растворувач	 Перхлоретилен растворувач	 Нафтен растворувач	 Да не се чисти хемиски		

6.7 Табела со циклуси на перење

Максимално полнење 7 kg Потрошувачка на енергија во режим на исклучено 0,5W/во режим на вклучено 8,0W					Детергенти и адитиви			Препорачан детергент		% на преостаната влага (%)	Потрошувачка на енергија kWh	Вкупна количина вода lt	Температура на перење °C
Програма	Температури		Макс. брзина на центрифуга (вртежи во минута)	Максимално полнење (kg)	Траење (ч:м)	Главно перење	Омекнувач	Прашок	Течен				
	Поставка	Опсег											
Целосно полнење со мешани алишта	60 °C	☼ -60 °C	1200	7.0	00:52	●	○	✓	✓	---	---	---	---
Целосно полнење со памучни алишта	60 °C	☼ -60 °C	1200	7.0	00:57	●	○	✓	✓	---	---	---	---
Интензивно перење	85 °C	60 °C- 85 °C	1200	3.0	02:07	●	○	✓	✓	---	---	---	---
Волна	40 °C	☼ -40 °C	700	1.0	00:50	●	○	✓	✓	---	---	---	---
Бебешки алишта	85 °C	☼ -85 °C	1200	5.0	01:23	●	○	✓	✓	---	---	---	---
Кошули	60 °C	☼ -60 °C	900	3.0	00:55	●	○	✓	✓	---	---	---	---
Перница	60 °C	☼ -60 °C	1200	6.0	01:19	●	○	✓	✓	---	---	---	---
Еко 40-60	40 °C	40 °C	1200	7.0	03:12	●	○	✓	✓	69	0,675	55	35
			1200	3.5	02:23	●	○	✓	✓		0,380	40	30
			1200	2.0	02:27	●	○	✓	✓		0,195	30	25
20 °C	30 °C	☼ -30 °C	900	2.0	00:39	●	○	✓	✓	---	---	---	---
Експрес 15'	40 °C	☼ -40 °C	900	1.0	00:15	●	○	✓	✓	---	---	---	---
Долна облека	60 °C	☼ -60 °C	900	5.0	01:17	●	○	✓	✓	---	---	---	---
Јоргани	40 °C	☼ -40 °C	900	2.0	01:43	●	○	✓	✓	---	---	---	---
Плакнење	---	---	1200	7.0	00:08	---	---	---	---	---	---	---	---
Центрифуга+Цедење	---	---	1200	7.0	00:13	---	○	---	✓	---	---	---	---
Чистење на барабанот	85 °C	85 °C	700	---	02:15	○	○	✓	✓	---	---	---	---

✓ = гел/течен детергент ✓ = детергент во прашок ○ = дозирањето е незадолжително --- = НЕ ● = дозирањето е задолжително

• Избегнувајте да го вклучувате временското одложување кога користите течен детергент.

• Препорачани детергенти: Прашок: 20 °C до 80 °C

Детергент за волна: 20 °C до 40 °C

• Следете ги упатствата за дозирање наведени на пакувањето на прастиот или течниот детергент.

Овие податоци може да се поинакви во вашиот дом поради тоа што температурата на водата што навлегува, притисокот на водата итн. се променливи.

Приближните вредности на времетраењето на програмата се однесуваат на стандардното поставување на програмите без дополнителни опции.

Вредностите што се дадени за сите програми освен за Еко 40-60 се само за индикација.

Еко 40-60 – Тестиран циклус на перење во согласност со Регулативата на ЕУ бр. 2019/2014 за екодизајн. Најефикасна програма во однос на

потрошувачката на струја и на вода за перење на нормално валкани памучни алишта.

Забелешка: брзините на центрифугирање прикажани на екранот може малку да се разликуваат од брзините наведени во табелата.

За сите институти за тестирање

Долг циклус на перење памучни алишта: поставете го циклусот на перење **Целосно полнење со памучни алишта** на температура од 40 °C.

Програма за синтетика: поставете го циклусот на перење **Целосно полнење со памучни алишта** на температура од 40 °C.

* Откако ќе завршат програмата и центрифугирањето при максималната достапна брзина на центрифугата во зададената програмата.

6.8 Програми

Целосно полнење со мешани алишта

За лесно до нормално извалкани мешани алишта (памук и синтетика), за бели и обоени ткаенини заедно.

Целосно полнење со памучни алишта

За секојдневни памучни, ленени алишта и мешавина од памук.

Интензивно перење

За алишта кај кои е потребно да се отстранат грини и алергени.

Волна

За волна и волнени мешавини што може да се перат во машина.

Бебешки алишта

Циклус наменет за ефикасно отстранување нечистотија и детергент од детска облека.

Кошули

За кошули и блузи.

Перница

За големи и издржливи ткаенини како што се деним, дебела памучна ткаенина или издржливи панталони

Еко 40-60

За перење нормално извалкана памучна облека што може да се пере на 40 °C или на 60 °C, заедно во ист циклус.

Ова е стандардна програма за памук што е најефикасна и во однос на потрошувачката на вода и на струја.

20 °C

За перење малку извалкана памучна облека, на температура од 20 °C.

Експрес 15'

Брзо перење на мала количина или лесно извалкана облека.

Долна облека

За перење долна облека.

Јоргани

За јоргани што може да се перат во машина.

Плакнење

Дополнително плакнење и центрифугирање за полнења кај кои е потребен уште еден циклус на плакнење. Се користи и за полнења кај кои е потребно само плакнење.

Центрифуга+Цедење

Овој циклус центрифугира за да го скрати времето на сушење за тешки ткаенини или парчиња што бараат посебна нега или кои се испрани рачно.

Чистење на барабанот

Ги отстранува нечистотиите и бактериите од барабанот. Погрижете се барабанот да биде празен.

6.9 Специјални циклуси на перење

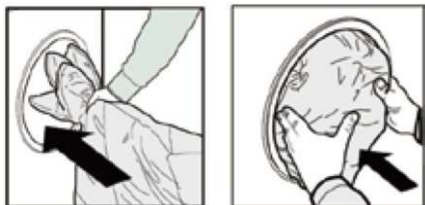

Нега на бебешка облека: циклус наменет за ефикасно отстранување нечистотија и детергент од детска облека.

Јоргани: циклус за перење единечни јоргани (до 2 kg), перници или облека полнета со гускини пердуви, како што се пафер јакните. Кога го користите овој циклус, препорачуваме рабовите на парчињата облека да ги преклопите навнатре (видете на сликата) и да не полните повеќе од 3/4 од вкупниот капацитет на барабанот. За најдобри резултати, препорачуваме да користите течен детергент кој ќе го ставите во преградата за детергент.



6.10 Разни функции

Заштита за деца

1. Функцијата за заштита за деца спречува децата или надворешните фактори да се мешаат во циклусот на перење.
2. Додека работи програмата, притиснете и задржете го копчето за ЦЕНТРИФУГА 3 секунди за да ја вклучите или исклучите функцијата за заштита за деца.
3. Кога е активна функцијата за заштита за деца, сијаличката  ќе светне. Вратата не може да се отвори, контролната табла е заклучена, а сите копчиња, вклучувајќи го и копчето за бирање циклус на перење се деактивирани (освен кога копчето е свртено на симболот „“). Машината можете да ја исклучите само ако го свртите копчето за бирање циклус на перење. Кога копчето за бирање циклус на перење е на симболот „“, машината ќе се исклучи. Ако машината се исклучи, тогаш функцијата за заштита за деца ќе биде откажана.
4. По активирање на функцијата за заштита за деца, машината може да ја исклучите со помош на копчето за бирање циклус на перење. Кога машината повторно ќе се вклучи, ќе продолжи програмата што била активна пред машината да се исклучи.

EasyStart



Како да ја користите функцијата EasyStart:

1. Ако машината за перење е исклучена, притиснете и задржете го копчето EasyStart 3 секунди за да ја стартувате програмата веднаш, а областа M ќе светне. Функцијата EasyStart може да се активира само во одреден временски период откако машината ќе се исклучи, во зависност од претходните услови.
2. Ако машината за перење е вклучена, притиснете и задржете го копчето EasyStart 3 секунди за да ја стартувате програмата веднаш, а областа M ќе светне. Функцијата EasyStart секогаш започнува со рутина за детектирање: на почетокот на програмата, машината за перење ја пресметува тежината на алиштата за да обезбеди правилна работа.

Како функционира?

1. Ставете ги алиштата (памучна и/или синтетичка облека) и затворете ја вратата.
2. Ставете детергент и, ако користите, адитиви.
3. Стартувајте го циклусот со притискање и задржување на копчето EasyStart 3 секунди. Релевантната сијаличка ќе светне зелено и вратата ќе се заклучи (ќе светне симболот ).

Забелешка: стартувањето циклус со помош на копчето EasyStart активира автоматски, неприспособлив циклус на перење и сушење препорачан за памучни и синтетички ткаенини. Овој циклус не дозволува поставување какви било дополнителни опции.

За да ја отворите вратата додека автоматскиот циклус е во тек, притиснете го копчето СТАРТ/ПАУЗА ; ако симболот за заклучена врата  не свети, може да ја отворите вратата. Повторно притиснете го копчето СТАРТ/ПАУЗА  за да го рестартирате циклусот на перење од мигот кога бил прекинат.

4. На крајот од циклусот на перење, на екранот ќе се појави зборот END (КРАЈ).

Пареа

Опцијата ги подобрува перформансите на перењето така што создава пареа за време на циклусот на перење со цел да ги отстрани

сите бактерии од влакната што се третираат. Ставете ги алиштата во барабанот, изберете компатибилна програма и изберете ја опцијата „Пареа“. ! Пареата што се создава додека пере машината може да предизвика вратата да се замагли.

Додавање парчиња додека програмата работи

Додека програмата работи, притиснете и задржете го копчето СТАРТ/ПАУЗА ►|| за да ја паузирате машината. Кога ќе се исклучи сијаличката за заклучување врата, значи дека може да ја отворите вратата и да додавате или да вадите парчиња алишта. Откако ќе завршите, затворете ја вратата и повторно притиснете и задржете го копчето СТАРТ/ПАУЗА ►||. Машината ќе продолжи од мигот кога била паузирана.



ЗАБЕЛЕШКА

Ако нивото на вода е преголемо или температурата во барабанот е превисока, сијаличката за заклучување врата  ќе светне, вратата нема да може да се отвори, а во текот на програмата нема да може да додавате или вадите алишта.

Откажување на звучниот сигнал

Притиснете и задржете ги истовремено копчињата ЦЕНТРИФУГА и EasyStart најмалку 3 секунди. Можете да го исклучите звучниот сигнал што се слуша за време на перењето.

- За повторно да го активирате звучниот сигнал, повторете ја истата постапка како за исклучување. Звучниот сигнал ќе се активира по едно титкање.

Систем за балансирање на полнењето

Машината има систем за автоматска детекција на нерамномерни полнења. Ако облеката не е рамномерно распоредена на почетокот на циклусот на центрифугирање, машината ќе се обиде да ја приспособи облеката пред центрифугирање. Ако облеката не може да се распредели рамномерно во одреденото време, машината нема да се врти за да избегне прекумерни вибрации. Проверете дали облеката е заплеткана или во јазли, а потоа повторно изберете ја програмата „центрифугирање“ откако ќе го поправите распоредот на облеката. Кога перете мали

полнења, како што се фармерки, џемпер или крпа, машината може да не се врти за да ја заштити рамнотежата. За да го олесните процесот на центрифугирање, обидете се заедно да ги перете големите и малите предмети.



ЗАБЕЛЕШКА

Поради различните видови и материјали на облеката, функцијата за автоматско приспособување на рамнотежата може неколку пати да ја приспособи облеката, што може да го продолжи времето на центрифугирање. Ова е нормална појава и не е неисправност на уредот.

Светло што свети надолу

- Светлото што свети надолу е секогаш вклучено при поставување програма или функција.
- Кога програмата е паузирана, ова светло ќе светне ако ја отворите вратата на машината.
- Додека програмата трае, светлото што свети надолу автоматски ќе се вклучи со секоја промена на фазата на перење.
- Ако притиснете кое било копче, освен копчето за вклучување/исклучување, ова светло ќе се вклучи.

6.11 Како да го користите апаратот

Пред да го пуштите првото перење

Имајте на ум дека вашата нова машина е тестирана во фабриката. Овој процес вклучува изведување неколку циклуси на перење. Поради тоа, може да остане мала количина вода во барабанот и во системот за одводнување. Стартувајте циклус на чистење на барабанот без алишта и без детергент за да го исушите системот пред првото перење.

Секојдневна употреба

Подготвување на алиштата

ИСПРАЗНЕТЕ ГИ ЏЕБОВИТЕ

- Монетите, спојувалките и сличните предмети може да ја оштетат облеката и деловите од машината за перење.
- Марамчињата ќе се распадат во текот на перењето, а остатоците ќе треба да ги извадите рачно.

ЗАТВОРЕТЕ ГИ СИТЕ ПАТЕНТИ, КОПЧИЊА И КУКИ. ЗАВРЗЕТЕ ГИ СИТЕ ТРАКИ ИЛИ ПОЈАСИ

- Помалите парчиња (како што се хулахопките, појасите итн.) и облеката со куки (на пр. Градници) ставете ги во платнена вреќичка или во навлака за перница со патент. Отстранете ги прстените од завесите или ставете ги завесите во платнена вреќа заедно со прстените.

ВИД ТКАЕНИНА/СИМБОЛ НА ЕТИКЕТАТА ЗА ПЕРЕЊЕ

- Памук, мешана ткаенина, парчиња за лесна нега/синтетика, волна, парчиња што се перат на рака.
- Боја
Одвојте ги обоените и белите парчиња. Новите обоени парчиња перете ги одвоено.
- Големина
Парчињата со различна големина перете ги заедно за да ја подобрите ефикасноста на перењето и за рамномерно да се распределат парчињата во барабанот.
- Деликатни алишта
Деликатните парчиња перете ги одвоено, тие треба нежно да се перат.

Како да го користите апаратот

1. Ставање алишта

Отворете ја вратата и ставете ги алиштата. Ставајте ги парчињата едно по едно, полека во барабанот, без да го преполнувате. Видете ги големините на полнењата наведени во „Табелата со циклуси на перење“. Ако ја преполните машината, тоа ќе доведе до незадоволителни резултати од перењето и згужвани алишта.

2. Затворање на вратата

Погрижете се да нема заглавена облека меѓу стаклото на вратата и гумената заптивка. Вратата ќе кликне кога ќе биде правилно затворена.

3. Пуштање на славината

Погрижете се уредот да биде споен на водоводната мрежа. Пуштете го вентилот.

4. Поставување на посакуваната програма

Изберете ја посакуваната програма со помош на копчето за ИЗБОР НА ЦИКЛУС НА ПЕРЕЊЕ. Времетраењето на циклусот за перење се прикажува на дисплејот. Машината за перење автоматски ги прикажува максималната температура и нагдувањата на брзината

на центрифугата што се можни за избраната програма. Температурата и/или поставката за брзина на центрифугата може да ги приспособите со помош на релевантните копчиња.

- Менување температура
Притиснете го копчето ТЕМП за постепено да ја намалувате поставката за температура додека не изберете перење со ладна вода (сите индикатори за температура на екранот ќе се исклучат). Со повторно притискање на копчето се поставува највисокото можно нагдување.
- Менување на брзината на барабанот
Притиснете го копчето ЦЕНТРИФУГА за постепено да ја намалите брзината на центрифугата додека циклусот за центрифугирање не се исклучи (сите индикатори за брзина на центрифуга на екранот ќе се исклучат). Со повторно притискање на копчето се поставува највисокото можно нагдување.
- Бирање опции
Притиснете го копчето/копчињата за да ја изберете посакуваната опција; ќе се вклучи соодветниот индикатор. Повторно притиснете на копчето за да ја откажете опцијата. Соодветниот индикатор ќе се исклучи.



Ако избраната опција е некомпатибилна со поставената програма, некомпатибилноста ќе се сигнализира со звучен сигнал и соодветното индикаторско светло ќе трепка.



Ако избраната опција е некомпатибилна со друга претходно поставена опција, само најновиот избор ќе остане активен.

5. Додавање детергент

Повлечете ја преградата за детергент (и адитиви/омекнувач). Преградите се како што е објаснето во продолжение.

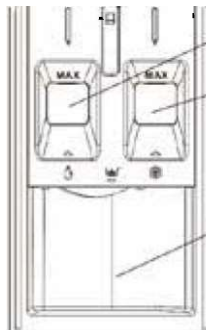



- 1 Преграда 3:
За адитиви
(омекнувач итн.)
- 2 Преграда 1:
За прашест детергент.
- 3 Преграда 2:
За течен детергент
Течниот детергент не смее да го надмине нивото „MAX“.

Омекнувачот не смее да го надмине нивото „МАХ“.

Следете ги упатствата за дозирање на пакувањето на детергентот. Правилното дозирање детергент/адитиви е важно бидејќи:

- Ги подобрува резултатите од перењето.
- Спречува да останат остатоци од детергентот на облеката.
- Штеди пари намалувајќи го непотребното трошење вишок детергент.
- Ја штити машината за перење спречувајќи да се наталожи бигор на деловите.
- Ја чува животната средина намалувајќи ги непотребните загадувачи.

 Не користете детергенти за миење раце бидејќи тие создаваат премногу пена.

 Користете прашест детергент за бели памучни алишта, за претперење и за перење на температури над 60 °C.

 Следете ги упатствата на амбалажата на детергентот.

6. Одложување на крајот на програмата

- За нагодување на крајот на програмата за подоцна, видете го делот „контролна табла/ОДЛОЖЕН ЗАВРШЕТОК“.

7. Стартување програма

- Притиснете го копчето за СТАРТ/ПАУЗА ►||. Ке светне релевантниот индикатор, вратата ќе се заклучи, а ќе светне индикаторот за ЗАКЛУЧУВАЊЕ ВРАТА .
- За да спречите прелевање, не отворајте ја преградата за детергент додека програмата работи.
- Преостанатото време на траење може да се разликува. Времетраењето на програмата може да се промени поради нерамномерно распоредена облека или прекумерна пена.

8. Менување на поставките кога моменталната фаза и понатаму е во тек. Можете да ги промените поставките и додека програмата е во тек. Промените ќе се применат под услов релевантната фаза од програмата да не е завршена.

Како да ги смените поставките кога моменталната фаза и понатаму е во тек:

- Притиснете го копчето за СТАРТ/ПАУЗА ►|| за да ја паузирате активната програма.
- Приспособете ги поставките како што сакате.
- Повторно притиснете го копчето за СТАРТ/ПАУЗА ►|| за да продолжи програмата.

Ако ја смените програмата, не додавајте повеќе детергент.

За да спречите случајна промена на програмата (на пр. од деца), вклучете ја функцијата за заштита за деца (видете го делот „контролна табла/ЦЕНТРИФУГА“).



За да ја паузирате програмата и да ја отворите вратата, притиснете го копчето за СТАРТ/ПАУЗА ►||. Ако нивото на водата и/или температурата во барабанот не се превисоки, тогаш индикаторот за ЗАКЛУЧУВАЊЕ ВРАТА  ќе се исклучи. Можете да ја отворите вратата за да додадете или да извадите парчиња облека. Повторно притиснете го копчето за СТАРТ/ПАУЗА ►|| за да продолжи програмата.

9. Прекинување програма додека е во тек:

- Свртете го копчето за бирање циклус на перење до симболот „1“ за да ја исклучите машината.
- Ако нивото на водата и/или температурата се доволно ниски, вратата се отклучува и може да се отвори.
- Ако нивото на водата во барабанот е превисоко, вратата останува заклучена. За да ја отклучите вратата, прво свртете го копчето до програмата за центрифугирање, потоа притиснете го копчето ЦЕНТРИФУГА за да ја исклучите програмата за центрифугирање (сите индикатори за центрифугирање на екранот ќе се исклучат).
- Притиснете го копчето за СТАРТ/ПАУЗА ►|| за да ја стартувате програмата за центрифугирање. Во текот на овој циклус се испумпува вода од барабанот. Вратата ќе се отклучи откако програмата ќе заврши.

10. Исклучете ја машината откако ќе заврши програмата.

- На крајот на циклусот, на дигиталниот екран ќе се прикаже пораката „End“ (Крај).

- Вратата може да се отвори само кога ќе се исклучи индикаторот за ЗАКЛУЧУВАЊЕ ВРАТА .
- Проверете дали свети индикаторот за ЗАКЛУЧУВАЊЕ ВРАТА , а потоа отворете ја вратата и извадете ги алиштата.
- Свртете го копчето за бирање циклус на перење до симболот „“ за да ја исклучите машината.
- Затворете ја славината.

Оставете ја вратата малку подотворена за да може апаратот да се исуши.

6.12 Откажување програма

Програмата се прекинува кога ќе го свртите копчето за бирање програма на друга програма или кога ќе ја исклучите машината и повторно ќе ја исклучите со истото копче.

 Ако е вклучена заштитата за деца, тогаш програмата нема да се прекине со вртење на копчето за бирање програма. Прво треба да ја оневозможите заштитата за деца. Ако не можете да ја отворите вратата откако ќе ја прекинете програмата, тоа е поради тоа што нивото на вода е превисоко. Свртете го копчето за бирање програма на програмата Центрифуга+Цедење за да ја испуштите водата.

6.13 Крај на програма

Кога програмата ќе заврши, на екранот ќе се појави симболот „End“ (Крај). Притиснете кое било копче за да ги видите чекорите на завршената програма.

Режим на мирување

Вашата машина има функција „Режим на мирување“. Ако не стартува програмата или ако не се отпочне некаква активност во рок од 10 минути откако ќе ја вклучите машината со помош на копчето за вклучување/

исклучување, тогаш машината автоматски преминува во режим на заштеда на енергија. Покрај тоа, ако производот има екран на кој се прикажува времетраењето на програмата, тогаш тој целосно ќе се исклучи. За повторно вклучување, свртете го копчето за бирање програма. Индикаторите и екранот повторно ќе се вклучат. Поставките на програмата што биле наместени пред машината да биде во режим на мирување може да бидат избришани.

Проверете дали поставките за програмата се точни пред да го стартувате циклусот на перење. Приспособете ги поставките по потреба. Ова не е неисправност.

7 ОДРЖУВАЊЕ И ЧИСТЕЊЕ



Прво прочитајте го делот „Безбедносни упатства“!

Редовното чистење го продолжува векот на траење на производот и спречува да дојде до вообичаени проблеми.

7.1 Чистење на фиоката за детергент

Чистете ја фиоката за детергент на секои 4 до 5 перења како што е наведено во продолжение за да спречите наталожување детергент.

Ако остануваат остатоци од детергент или омекнувач или ако преградата за омекнувач не се мие добро, се препорачува да ја исчистите фиоката.

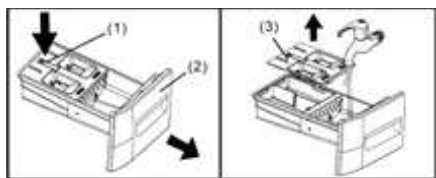

1. Целосно отворете ја фиоката за детергент. Притиснете надолу на сигурносниот лост (1) и извлечете ја фиоката (2).
2. Отстранете го капакот за течен детергент (3) така што ќе го повлечете нагоре од фиоката за детергент.
3. Измијте ги капакот за течен детергент и преградата за детергент под млаз вода. Нежно избришете ги остатоците од детергент.
4. Повторно вратете го капакот за течен детергент, вратете ја фиоката на место и цврсто затворете ја.

Совет: Не користете ја машината ако не е вметната фиоката за детергент. Фиоката треба секогаш да биде целосно затворена.

7.2 Чистење на вратата и на барабанот

Ако вашиот производ има програма за чистење на барабанот, тогаш следете ги упатствата од поглавјето за работење со производот.



Чистете го барабанот на секои 2 месеци.

ЗАБЕЛЕШКА: Користете производ против бигор кој е погоден за машини за перење.

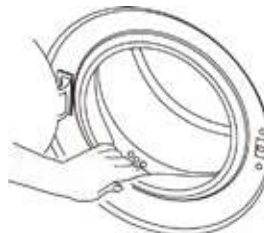

По чистењето, проверете да нема туѓи предмети во производот.

Ако отворите на дихтунгот на вратата (прикажани на сликата) се затнати, отворете ги со чепкалка. Металните предмети може да предизвикаат дамки од рѓа во барабанот. исчистете ги со средство за чистење не'рѓосувачки челик.

Немојте да користите челична волна или железна волна. Тоа може да ги оштети обоените, хромираните и пластичните површини.

Препорачуваме по секое перење да го бришете дихтунгот на вратата со сува крпа. Така ќе се отстранат остатоците на дихтунгот и ќе се спречи создавање непријатни мириси.

7.3 Чистење на надворешната површина и на контролната табла

Избришете го надворешниот дел на машината со сапуница или со благ, некорозивен детергент, а потоа исушете со мека крпа. За чистење на контролната табла, користете само мека, влажна крпа. Немојте да користите средства што содржат избелувач.

7.4 Чистење на филтрите за довод на вода

На машината има филтри на вентилите за довод на вода (на задниот дел на машината), како и на краевите на цревата, таму каде што се спојуваат со славината. Овие филтри спречуваат навлегување на нечистотија и туѓи тела во производот. Редовно чистете ги ако се валкаат.

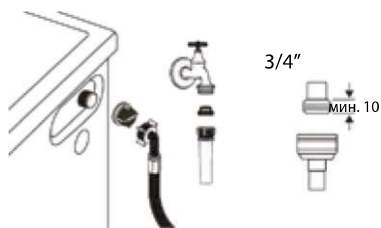

1. Затворете го доводот на вода.
2. Одвртете ги завртките од цревата за довод на вода за да пристапите до филтрите и да ги исчистите со четка. Ако филтрите се многу нечисти, извадете ги со клешти и исчистете ги.
3. Извадете ги филтрите и дихтунзите од краевите на цревата и темелно исчистете ги под млаз вода.
4. Внимателно вратете ги дихтунзите и филтрите на место и рачно прицврстете ги завртките.

7.5 Испуштање на преостанатата вода и чистење на филтерот на пумпата

Системот за филтрирање спречува да се затне пумпата поради предмети како копчиња, монети и влакна ткаенина за време на испуштањето на водата. Со ова се овозможува правилно испуштање на водата и се продолжува векот на употреба на пумпата. Ако машината не испушта вода, филтерот најверојатно е затнат. Треба да се чисти на секои три месеци или кога е потребно. Пред да го чистите филтерот, испуштете ја целата вода. Исто така, целосно испуштете ја водата пред да го преместувате производот (на пр., кога го преместувате во друга куќа).



ЗАБЕЛЕШКА

Туѓите предмети во филтерот на пумпата може да го оштетат производот и да предизвикаат бучава. Во подрачја каде што може да дојде до замрзнување, затворете ја славината, отспојте го цревото и испуштете ја водата кога уредот нема да биде во употреба. По секоја употреба, затворајте ја славината споена на доводот на вода.

За да го исчистите филтерот и да ја испуштите водата:

1. Исклучете го производот од струја.



Температурата на водата во производот може да достигне до 90 °C. За да избегнете изгореници, чистете го филтерот само откако водата ќе се олади.

2. Отворете го капакот на филтерот.

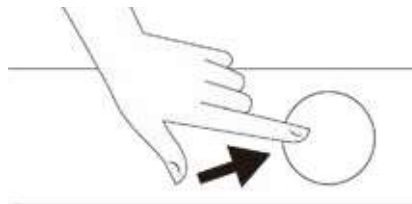

3. За да ја испуштите водата, следете ги чекорите во продолжение.

Ако производот нема црево за итна дренажа, следете ги чекорите во продолжение за да ја испуштите водата:



- Ставете голем сад пред филтерот во кој ќе ја соберете водата.
- Кога водата ќе почне да тече од пумпата, завртете го филтерот во спротивна насока од стрелките на часовникот за да го разлабавите.

Испуштете ја водата во садот што го поставивте пред филтерот. Чувајте крпа при рака за евентуални излевања.

- Откако целата вода ќе истече, целосно свртете го филтерот и извадете го.
1. И исчистете ги остатоците и влакната од филтерот и околу пумпата.
 2. Заменете го филтерот.
 3. Ако филтерот има два дела, затворете го така што ќе го притиснете јазичето. Ако е во еден дел, прво поставете ги јазичињата во долниот дел, во нивните отвори, а потоа притиснете го МК/32 горниот дел за да го затворите.

8 РЕШАВАЊЕ ПРОБЛЕМИ

 Прво прочитајте го делот „Безбедносни упатства“!	
Аномалии:	Можни причини/решенија:
Програмата не започнува откако ќе се затвори вратата на машината.	<ul style="list-style-type: none"> • Копчето „Старт/Пауза“ не е притиснато. >>> Притиснете го копчето за старт/пауза. • Прекумерното полнење може да спречи вратата да се затвори. >>> Намалете ја количината на алишта и проверете дали вратата може правилно да се затвори.
Програмата не може да се стартува или да се избере.	<ul style="list-style-type: none"> • Производот влегол во режим на самозаштита поради проблем со напојувањето (напон, притисок на вода итн.). >>> Во зависност од моделот на производот, изберете друга програма со помош на копчето за бирање програма или задржете го копчето за вклучување/исклучување 3 секунди за да ја откажете активната програма. Претходната програма ќе биде откажана. Видете го делот „Откажување програма“ [29]
Има вода во производот.	<ul style="list-style-type: none"> • Во производот може да има останато малку вода поради проверки на квалитетот за време на производството. >>> Ова е нормално и не му штети на производот.
Производот не поприма вода.	<ul style="list-style-type: none"> • Славината е затворена. >>> Пуштете ја славината. • Цревето за довод на вода е свиткано. >>> Исправете го цревето. • Филтерот за довод на вода е затнат. >>> Исчистете го филтерот. • Вратата на машината не е затворена. >>> Затворете ја вратата.
Производот не испушта вода.	<ul style="list-style-type: none"> • Цревето за довод на вода е затнато или извиткано. >>> Исчистете го или исправете го цревето. • Филтерот на пумпата е затнат. >>> Исчистете го филтерот на пумпата.
Производот вибрира или создава бучава.	<ul style="list-style-type: none"> • Производот не е нивелиран на подот. >>> Приспособете ги ногарките за да го нивелирате производот. • Има туѓ предмет во филтерот на пумпата. >>> Исчистете го филтерот на пумпата. • Не се отстранети безбедносните завртки за транспорт. >>> Отстранете ги безбедносните завртки за транспорт. • Во производот нема доволна количина алишта. >>> Додајте повеќе алишта во производот. • Во производот има преголема количина алишта. >>> Извадете дел од алиштата или рачно распоредете ги парчињата за да бидат рамномерно распоредени во барабанот. • Производот се потпира врз цврст предмет. >>> Погрижете се производот да не се потпира врз ништо.
Тече вода од долниот дел на производот.	<ul style="list-style-type: none"> • Цревето за довод на вода е затнато или извиткано. >>> Исчистете го или исправете го цревето. • Филтерот на пумпата е затнат. >>> Исчистете го филтерот на пумпата.
Производот престана да работи кратко откако беше пуштена програмата.	<ul style="list-style-type: none"> • Машината престанала привремено да работи поради низок напон. >>> Производот ќе продолжи да работи откако напонот ќе се врати на нормалното ниво.
Производот директно ја испушта водата што ја прима.	<ul style="list-style-type: none"> • Одводното црево не е на соодветна висина. >>> Поврзете го цревето за одвод како што е опишано во упатството за употреба.
Не се гледа вода во машината додека таа пере.	<ul style="list-style-type: none"> • Водата е во делот од производот кој не го гледате. >>> Не станува збор за дефект.

<p>Не може да се отвори вратата од машината.</p>	<ul style="list-style-type: none"> • Активирано е заклучувањето на вратата поради нивото на вода во производот. >>> Испуштете ја водата така што ќе ја активирате програмата за цедење или за центрифугирање. • Производот ја загрева водата или е во циклус на центрифугирање. >>> Почекајте програмата да заврши. • Вратата на машината можеби е заглавена поради притисок. >>> Повлечете ја рачката и лесно туркајте и повлекувајте за да ја ослободите вратата и да ја отворите.
<p>Перењето трае подолго од тоа што е наведено во упатството за употреба.</p>	<ul style="list-style-type: none"> • Притисокот на водата е низок. >>> Производот чека да се собере доволна количина вода за да се осигури квалитетно перење. Затоа, времетраењето на перењето е подолго. • Низок напон. >>> Перењето трае подолго за да се одржи квалитетно перење кога напонот е низок. • Влезната вода е ладна. >>> Загревањето на водата трае подолго во ладните сезони. Исто така, времетраењето на перењето може да биде подолго за да се осигури квалитетно перење. • Бројот на плакнења е зголемен и/или количината вода за плакнење е зголемена. >>> Производот ја зголемува количината на вода за плакнење кога е потребно добро плакнење и додава дополнително плакнење ако е потребно. • Се прави премногу пена и се активира систем за автоматска апсорпција поради преголемото количество детергент. >>> Ставајте ја препорачаната количина на детергент.
<p>Не се прикажува одбројувањето до завршување на програмата. (Кај модели со екран)</p>	<ul style="list-style-type: none"> • Тајмерот може да запре кога машината прима вода. >>> Индикаторот на тајмерот нема да отпочне сè додека во производот не влезе соодветната количина на вода. Производот ќе чека додека нема доволно вода за да се избегнат лоши резултати од перењето поради недоволно вода. Индикаторот на тајмерот ќе продолжи по ова. • Тајмерот може да запре во фазата на загревање. >>> Индикаторот на тајмерот нема да отпочне сè додека производот не ја достигне избраната температура. • Тајмерот може да запре во текот на циклусот на центрифугирање. >>> Активиран е системот за автоматска детекција на небалансирано полнење поради нерамномерна распределба на облеката во барабанот.
<p>Не се прикажува одбројувањето до завршување на програмата.</p>	<ul style="list-style-type: none"> • Алиштата во производот не се правилно распоредени. >>> Активиран е системот за автоматска детекција на небалансирано полнење поради нерамномерна распределба на облеката во барабанот.
<p>Производот не се префрла во циклус на центрифугирање.</p>	<ul style="list-style-type: none"> • Алиштата во производот не се правилно распоредени. >>> Активиран е системот за автоматска детекција на небалансирано полнење поради нерамномерна распределба на облеката во барабанот. • Центрифугата нема да започне ако водата не е целосно испуштена. >>> Проверете ги филтерот и цревето за одвод. • Се прави премногу пена и се активира системот за автоматска апсорпција поради преголемото количество детергент. >>> Ставајте ја препорачаната количина на детергент.
<p>Перформансите на перењето се лоши: алиштата стануваат сиви.</p>	<ul style="list-style-type: none"> • Подолг период се користела недоволна количина на детергент. >>> Ставајте ја препорачаната количина на детергент во зависност од тврдоста на водата и од типот на алиштата. • Подолг период се переле алишта на ниска температура. >>> Изберете ја соодветната температура за алиштата што ќе ги перете. • Користен е премалку детергент со тврда вода. >>> Недоволната количина детергент во тврда вода предизвикува нечистотиите да се задржат на ткаенината, што со време доведува алиштата да посиват. Кога еднаш ќе станат сиви, тешко е да се вратат во првобитната состојба. Ставајте ја препорачаната количина на детергент во зависност од тврдоста на водата и од типот на алиштата. • Користено е премногу детергент. >>> Ставајте ја препорачаната количина на детергент во зависност од тврдоста на водата и од типот на алиштата.

<p>Перформансите на перењето се лоши: дамките не се отстрануваат или алиштата не се избелени.</p>	<ul style="list-style-type: none"> • Користена е недоволна количина на детергент. >>> Ставајте ја препорачаната количина на детергент во зависност од тврдоста на водата и од типот на алиштата. • Ставена е преголема количина на алишта. >>> Не преполнувајте го барабанот. Не надминувајте ги количините наведени во „Табелата со циклуси на перење“. • Избрани се погрешна програма и температура. >>> Изберете ги соодветната програма и температура за алиштата што ќе ги перете. • Користен е погрешен вид на детергент. >>> Користете го оригиналниот детергент соодветен за производот. • Детергентот е ставен во погрешна преграда. >>> Ставете го детергентот во правилната преграда. Не мешајте ги средството за избелување и детергентот едно со друго.
<p>Перформансите на перењето се лоши: на алиштата се појавуваат масни дамки.</p>	<ul style="list-style-type: none"> • Не е вршено редовно чистење на барабанот. >>> Редовно чистете го барабанот. За постапката, посетете ја веб-локацијата https://parts-selfservice.europeanappliances.com/
<p>Перформансите на перењето се лоши: алиштата мирисаат непријатно.</p>	<ul style="list-style-type: none"> • Честото перење на ниски температури и/или користење кратки програми може да предизвика непријатни миризби или пролиферација на бактерии. >>> Оставете ги фиоката за детергент и вратата малку подотворени по секое перење за да може внатрешноста да се исуши и да спречите размножување на бактерии во машината.
<p>Бојата на ткаенината избледела.</p>	<ul style="list-style-type: none"> • Ставена е преголема количина на алишта. >>> Не преполнувајте го барабанот. • Детергентот што го користите е влажен. >>> Чувајте ги детергентите во добро затворен контејнер, на суво место и не изложувајте ги на прекумерни температури. • Избраната температура е превисока. >>> Изберете соодветни програма и температура според видот на алиштата и степенот на извалканост.
<p>Машината за перење не плакне добро.</p>	<ul style="list-style-type: none"> • Количината, марката и условите на чување на детергентот не се соодветни. >>> Користете детергент кој одговара на машината за перење и видот на алишта. Чувајте ги детергентите во добро затворен контејнер, на суво место и не изложувајте ги на прекумерни температури. • Детергентот е ставен во погрешна преграда. >>> Ако сте ставиле детергент во преградата за претперење, а не сте избрале таков циклус, тогаш производот може да го искористи детергентот во фазата на плакнење или при испуштањето омекнувач. Ставете го детергентот во правилната преграда. • Филтерот на пумпата е затнат. >>> Проверете го филтерот. • Одводното црево е свиткано. >>> Проверете го цревото за одвод.
<p>Алиштата се крути по перењето.</p>	<ul style="list-style-type: none"> • Користено е недоволно количество на детергент. >>> Недоволната количина на детергент за тврдоста на водата може со текот на времето да направи алиштата да станат крути. Користете соодветно количество детергент според тврдоста на водата. • Детергентот е ставен во погрешна преграда. >>> Ако сте ставиле детергент во преградата за претперење, а не сте избрале таков циклус, тогаш производот може да го искористи детергентот во фазата на плакнење или при испуштањето омекнувач. Ставете го детергентот во правилната преграда. • Детергентот е измешан со омекнувач. >>> Не мешајте ги омекнувачот и детергентот. Исплакнете ја фиоката со топла вода.

<p>Алиштата не мирисаат на омекнувач.</p>	<ul style="list-style-type: none"> • Детергентот е ставен во погрешна преграда. >>> Ако сте ставиле детергент во преградата за претперење, а не сте избрале таков циклус, тогаш производот може да го искористи детергентот во фазата на плакнење или при испуштањето омекнувач. Исплакнете ја фиоката со топла вода. Ставете го детергентот во правилната преграда. • Детергентот е измешан со омекнувач. >>> Не мешајте ги омекнувачот и детергентот. Исплакнете ја фиоката со топла вода.
<p>Во фиоката за детергент има остатоци од детергент.</p>	<ul style="list-style-type: none"> • Детергентот бил ставен на влажно место. >>> Исушете ја фиоката за детергент пред да го ставите детергентот. • Детергентот станал влажен. >>> Чувајте ги детергентите во добро затворен контејнер, на суво место и не изложувајте ги на прекумерни температури. • Притисокот на водата е низок. >>> Проверете го притисокот на водата. • Детергентот во главната преграда се навлажнил во текот на примањето вода за претперење. Тоа може да се случи ако отворите во преградата за детергент за затнати. >>> Проверете ги отворите и исчистете ги ако се затнати. • Има проблем со вентилите на фиоката за детергент. >>> Повикајте овластен сервисер. • Детергентот е измешан со омекнувач. >>> Не мешајте ги омекнувачот и детергентот. Исплакнете ја фиоката со топла вода.
<p>На алиштата има остатоци од детергент.</p>	<ul style="list-style-type: none"> • Машината можеби е преполнета. >>> Не преполнувајте ја машината. • Избрани се погрешна програма и температура. >>> Изберете ги соодветната програма и температура за алиштата што ќе ги перете. • Можеби е користен погрешен вид на детергент. >>> Изберете го соодветниот детергент за алиштата што ќе ги перете.
<p>Во производот се создава премногу пена.</p>	<ul style="list-style-type: none"> • Користени се несоодветни детергенти за машината за перење. >>> Користете детергенти што се соодветни за машината за перење. • Користено е премногу детергент. >>> Ставајте само доволна количина на детергент. • Детергентот е чуван во несоодветни услови. >>> Чувајте го детергентот на затворено и суво место. Не чувајте го на премногу топли места. • Некои мрежести парчиња, како што е тулот, може да доведат до создавање премногу пена поради својата текстура. >>> Користете помала количина на детергент за вакви парчиња. • Детергентот е ставен во погрешна преграда. >>> Погрижете се детергентот да го ставите во соодветната преграда. • Производот премногу рано го испушта омекнувачот. >>> Можеби има проблем со вентилите или со преградата за детергент. Повикајте овластен сервисер.
<p>Од фиоката за детергент претекува пена.</p>	<ul style="list-style-type: none"> • Имате ставено премногу детергент. >>> Измешајте една лажица омекнувач со половина литар вода и истурете ја во главната преграда во фиоката за детергент. >>> Користете детергент соодветен за програмите и не надминувајте ги максималните количини наведени во „Табелата со циклуси на перење“. Кога користите дополнителни хемикалии (отстранувачи за дамки, избелувачи итн.), намалете ја количината на детергент.
<p>Алиштата се мокри откако ќе заврши програмата.</p>	<p>Се прави премногу пена и се активира систем за автоматска апсорпција поради преголемото количество детергент. >>> Ставајте ја препорачаната количина на детергент.</p>

<p>Машината не стартува или програмата не може да се стартува.</p>	<ul style="list-style-type: none"> • Кабелот за напојување не е приклучен. >>> Погрижете се кабелот за напојување да биде приклучен. • Не е избрана ниту една програма или не е притиснато копчето за старт/пауза. >>> Погрижете се програмата да биде поставена и машината да не биде во режим на мирување. • Активирана е заштитата за деца. >>> Оневозможете ја заштитата за деца.
<p>Алиштата се смалуваат, избледуваат, потемнуваат или се оштетуваат.</p>	<ul style="list-style-type: none"> • Избраната програма можеби не е соодветна за видот на алиштата. >>> Проверете ги етикетите за неа на алиштата и според тоа изберете ја програмата. <p>Производот не се префрла во циклус на центрифугирање кога алиштата се нерамномерно распоредени во барабанот за да се спречи оштетување на производот и на неговото опкружување. Алиштата треба да се прераспределат и одново да се центрифугираат.</p> <p>Не е вршено редовно чистење на барабанот. Редовно чистете го барабанот. Посетете ја веб-локацијата https://parts-selfservice.europeanappliances.com/en/landing.</p> <div data-bbox="513 808 1027 987" style="border: 1px solid black; padding: 5px;">  <p>Ако проблемот и понатаму продолжи и покрај тоа што сте ги следеле упатствата од овој дел, тогаш консултирајте се со вашиот добавувач или со овластен сервисер. Никогаш немојте да се обидувате сами да поправите неисправен производ.</p> </div> <p>Видете го и делот 2 „Чистење на вратата и на барабанот“ [31].</p>

Шифра	Опис на грешка	Можни причини
E02	Абнормален довод на вода	<ol style="list-style-type: none"> 1. Погрижете се славината за вода да биде пуштена; 2. Погрижете се цревото за довод на вода да не биде извиткано; 3. Исчистете го филтерот кај спојката за довод на вода на задниот дел на апаратот. Можеби е блокиран поради бигор или други остатоци; 4. Притисокот на водата е пренизок или вентилот за вода не е целосно отворен; 5. Апаратот не е правилно намонтиран, што доведува до сифонски ефект. Поврзете го цревото за одвод како што е прикажано во упатството за употреба; 6. Цревото за одвод не е на потребната висина (проверете ја вредноста наведена во упатството за употреба).
E03	Абнормален одвод на вода	Исчистете го филтерот на пумпата за одвод.
E05	Неисправност на сензорот за температура на вода (NTC)	Исклучете ја машината.
E11	Неисправност на сензорот за температура (NTC) во единицата за кондензирање или во единицата за сушење	
EE0	Отворено коло во цевката за загревање вода	
EE1	Краток спој во цевката за загревање (за загревање вода или за загревање при сушење)	
U4	Неисправност на функцијата за заклучување врата	
EA2	Нивото на водата е абнормално високо	
EA1	Неисправност на прекинувачот за ниво на вода	
Eb02	Напонот е пренизок	
Eb04	Напонот е превисок	
Eb08	Моторот работи абнормално	Намалете ја количината на алишта во согласност со упатството за употреба.
Eb20	Аномалија на интелегентниот модул за напојување (IPM) или прегревање на IPM и моторот	Намалете ја количината на алишта во согласност со упатството за употреба.
Eb90	Времето за ресетирање е истечено	
EC1	Абнормална комуникација меѓу екранот и инвертерот	Исклучете го апаратот од струја, почекајте 2 минути, а потоа повторно вклучете го во струја.
EC2	Абнормална комуникација меѓу екранот и главната контрола	
H	Висока температура	Намалете ја температурата.

9 ОДРЕКУВАЊЕ ОД ОДГОВОРНОСТ/ПРЕДУПРЕДУВАЊЕ

Некои (едноставни) неисправности може да ги реши самиот корисник без загрозување на сигурноста, под услов притоа да ги следи упатствата од делот „Самостојна поправка“ даден во продолжение. За сите други поправки, освен ако не се наведени во делот „Самостојна поправка“, треба да се обратите кај овластен професионален сервис за да избегнете сигурносни проблеми. Овластен професионален сервис е оној сервис кој добил пристап од производителот до упатствата и списокот со резервни делови за овој производ, во согласност со методите опишани во Директивата 2009/125/ЕЗ.

Меѓутоа, само сервисниот агент (т.е., овластениот професионален сервисер) наведен во упатството за употреба/ во гаранцијата или кој можете да го контактирате преку вашиот овластен добавувач смее да обезбеди услуги опфатени со условите на гаранцијата. Затоа, поправките кои ги вршат овластените професионални сервисери (коишто не се овластени од Веко) ќе ја понишат гаранцијата.

Самостојна поправка

Корисникот може да изврши самостојна поправка на одредени делови, вклучувајќи ги вратата, шарките на вратата и заптивките, другите заптивки, механизмот за заклучување врата и пластичните делови како што се дозерите за детергент (ажурираниот список е достапен на веб-локацијата support.beko.com од 1 март 2021 година). За да се осигури безбедноста и да се спречат повреди, сите самостојни поправки мора да се извршат според инструкциите коишто се достапни во упатството за употреба или на веб-локацијата parts-selfservice.europeanappliances.com. За ваша безбедност, исклучете го производот од струја пред да вршите самостојни поправки.

Поправките или обидите за поправка од страна на крајните корисници на делови што не се на списокот или без следење на инструкциите коишто се достапни во

упатството за употреба или на веб-локацијата support.beko.com може да предизвикаат сигурносни проблеми и да ја понишат гаранцијата. Затоа, се препорачува крајните корисници да избегнуваат обиди за поправка на претходно споменатите резервни делови и, наместо тоа, да контактираат овластени или регистрирани професионални сервисери. Обидите за поправка од страна на крајните корисници може да предизвикаат сигурносни проблеми и оштетувања на производот, што може да доведе до опасности како што се пожар, поплава, струен удар или сериозни физички повреди. На пример, поправките како што се оние на моторот, пумпата, моторната плоча, плочата на екранот и грејачите мора да ги вршат овластени или регистрирани професионални сервисери. Производителот/продавачот не сноси одговорност ако крајниот корисник не се придржува до овие упатства. Достапноста на резервните делови за машината за алишта што сте ја купиле трае 10 години. Во текот на овој период ќе ви бидат достапни оригинални резервни делови за вашата машина.

beko

Pralni stroj
Uporabniški priročnik

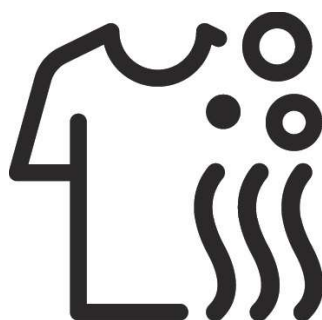

B1WFM2721WEE

CE

EN/HR/MK/SL/SQ/BG/SR/RO

KAZALO VSEBINE

1 Varnostna navodila	4
1.1 Predvidena uporaba	4
1.2 Varnost otrok, ranljivih oseb in hišnih ljubljencev	4
1.3 Električna varnost	5
1.4 Varnost pri ravnanju	6
1.5 Varnost namestitve	6
1.6 Varnost delovanja	8
1.7 Varnost pri vzdrževanju in čiščenju	9
2 Pomembna navodila v zvezi z okoljem.....	10
2.1 Skladnost z Direktivo OEEO	10
2.2 Informacije o embalaži	10
3 Tehnične specifikacije	11
4 Namestitev	12
4.1 Ustrezno mesto namestitve	12
4.2 Odstranjevanje transportnih varnostnih vijakov	13
4.3 Priključitev na oskrbo z vodo.....	13
4.4 Priključitev odtočne cevi na odtočni izhod.....	14
4.5 Nastavitev stojal.....	14
4.6 Električna povezava.....	14
4.7 Ravnanje z izdelkom	15
5 Predhodna priprava	16
5.1 Razvrščanje perila	16
5.2 Priprava perila na pranje	16
5.3 Nasveti za varčevanje z energijo in vodo	16
5.4 Zagon	17
5.5 Nalaganje perila	17
5.6 Pravilna zmogljivost	17
5.7 Uporaba pralnega sredstva in mehčalca	18
5.8 Nasveti za učinkovito pranje	20
5.9 Prikazano trajanje programa	20
6 Upravljanje izdelka.....	21
6.1 Nadzorna plošča	21
6.2 Simboli na zaslonu	22
6.3 Priprava perila	23
6.4 Razvrščanje perila po barvi in stopnji umazanosti.....	23
6.5 Stopnja umazanosti.....	23
6.6 Razvrščanje perila po specifikacijah etiket za nego	24
6.7 Tabela pralnih ciklov	25
6.8 Programi	25
6.9 Posebni cikli pranja	26
6.10 Različne funkcije	26
6.11 Uporaba aparata	27
6.12 Preklic programa	29
6.13 Konec programa	29
7 Vzdrževanje in čiščenje	31
7.1 Čiščenje predala za pralno sredstvo	31
7.2 Čiščenje vrat za polnjenje in bobna	31
7.3 Čiščenje zunanega ohišja in nadzorne plošče	31
7.4 Čiščenje filtrov za dovod vode	31
7.5 Praznjenje preostale vode in čiščenje filtra črpalke	32
8 Odpravljanje težav	33
9 ZAVRNITEV ODGOVORNOSTI/ OPOZORILO	38

NAJPREJ PREBERITE TA UPORABNIŠKI PRIROČNIK!

Spoštovani kupec,







hvala, ker ste izbrali ta izdelek Beko . Upamo, da boste z vašim izdelkom, ki je bil izdelan z visoko kakovostjo in najsodobnejšo tehnologijo, dosegali najboljše rezultate. Pred uporabo izdelka natančno preberite ta celoten uporabniški priročnik in vse druge priložene dokumente.

Upoštevajte vsa opozorila in informacije v uporabniškem priročniku. Tako lahko zaščitite sebe in svoj izdelek pred morebitnimi nevarnostmi.

Shranite uporabniški priročnik. Če izdelek predate nekomu drugemu, priložite tudi uporabniški priročnik. Garancijski pogoji, uporaba izdelka in načini odpravljanja težav so prikazani v uporabniškem priročniku.

Simboli in definicije

V uporabniškem priročniku so uporabljeni naslednji simboli:

	Nevarnost, ki lahko povzroči smrt ali poškodbe.
	Pomembne informacije ali koristni namigi o uporabi.
	Preberite uporabniški priročnik.
	Materiali, ki se lahko reciklirajo.
 	Opozorilo o vroči površini.
OPOZORILO	Nevarnost, ki lahko povzroči materialno škodo na izdelku ali njegovem okolju.



1 VARNOSTNA NAVODILA

Ta razdelek vsebuje varnostna navodila, ki so potrebna za preprečevanje nevarnosti telesnih poškodb ali materialne škode. Naše podjetje ne odgovarja za škodo, ki bi se lahko pojavila, če teh navodil ne upoštevate.

- Postopke namestitve in popravila mora vedno izvajati pooblaščen servis.
- Uporabljajte samo originalne nadomestne dele in dodatno opremo.
- Ne popravljajte ali zamenjajte nobenega sestavnega dela izdelka, razen če je to jasno navedeno v navodilih za uporabo.
- Izdelka ne spreminjajte.



1.1 PREDVIDENA UPORABA

- Življenjska doba vašega izdelka je 10 let. V tem obdobju bodo na voljo originalni nadomestni deli, ki omogočajo pravilno delovanje aparata.
- Ta izdelek je bil zasnovan za domačo uporabo. Ni namenjen za komercialne namene in se ne sme uporabljati neskladno s predvideno uporabo.
- Uporabljajte samo za pranje in sušenje tekstilnih izdelkov, ki so ustrezno označeni.
- Proizvajalec ne prevzema nobene odgovornosti za kakršno koli škodo zaradi zlorabe ali napačnega ravnanja.

- Ta aparat je namenjen uporabi v gospodinjstvu in podobnih aplikacijah. Na primer:
 - Osebe v kuhinjah trgovin, pisarn in drugih delovnih okolij
 - Kmetije
 - Stranke hotelov, motelov in drugih nastanitvenih objektov
 - Nočitev z zajtrkom, hostlu podobna okolja
 - Skupne površine stanovanjskih blokov ali pralnic.



1.2 VARNOST OTROK, RANLJIVIH OSEB IN HIŠNIH LJUBLJENČKOV

- Ta izdelek lahko uporabljajo otroci, stari 8 let ali več, in osebe z nerazvitimi fizičnimi, senzoričnimi ali duševnimi sposobnostmi ali s pomanjkanjem izkušenj in znanja, če so nadzorovani ali so prejeli navodila glede varne uporabe aparata ali izdelka in nevarnostih, ki so povezane z njegovo uporabo.
- Otroci, mlajši od 3 let, ne smejo biti v bližini aparata, razen če so pod stalnim nadzorom.
- Električni izdelki so lahko nevarni za otroke in hišne ljubljence. Otroci ali hišni ljubljenci se ne smejo igrati z izdelkom, se vzpenjati nanj ali plezati v njega. Pred uporabo preverite notranjost izdelka.

- Z zaklepom pred otroki preprečite, da bi otroci posegali v izdelek.
- Ne pozabite zapreti vrat za polnjenje, ko zapustite prostor, kjer se nahaja izdelek. Otroci in hišni ljubljenci se lahko zaklenejo in utopijo.
- Otroci ne smejo izvajati postopkov čiščenja in vzdrževanja brez nadzora odrasle osebe.
- Embalažni material hranite izven dosega otrok. Nevarnost poškodb in zadužitve.
- Vsa pralna sredstva in dodatke, ki se uporabljajo z izdelkom, hranite izven dosega otrok.
- Za varnost otrok pred odlaganjem izdelka odklopite napajalni kabel ter prekinite in izklopite zaklepni mehanizem vrat prostora za polnjenje.
- Napajalnega kabla ne vstavljajte pod izdelek ali na zadnji del izdelka. Na napajalni kabel ne postavljajte težkih predmetov. Napajalnega kabla ne upogibajte ali preveč stiskajte ter ga ne napeljte v bližini virov toplote.
- Za upravljanje izdelka ne uporabljajte podaljška, razdelilcev ali adapterja.
- Vtič mora biti lahko dostopen. Če to ni mogoče, mora biti na električni napeljavi na voljo mehanizem, ki ustreza električnim predpisom in ki vse priključke odklopi od električnega omrežja (varovalka, stikalo, glavno stikalo itd.).
- Vtiča se ne dotikajte z mokrimi rokami.
- Pri izključevanju aparata držite vtič in ne napajalnega kabla.
- Prepričajte se, da vtič ni moker, umazan ali prašen.



1.3 ELEKTRIČNA VARNOST

- Izdelek morate med namestitvijo, vzdrževanjem, čiščenjem in popravilom izključiti.
- Poškodovane napajalne kable mora zamenjati pooblaščen servis, da se preprečijo morebitne nevarnosti.
- Izdelka ne smete napajati prek zunanje stikalne naprave, kot je časovnik, ali priključiti na vezje, ki ga redno vklaplja in izklaplja naprava.



1.4 VARNOST PRI RAVNANJU

- Preden izdelek premikate, ga izključite iz električnega omrežja. Odstranite priključek za odvod vode in povezavo z vodovodom. Izpraznite vso vodo, ki je ostala v izdelku.
- Ta izdelek je težek. Ne poskušajte ga premikati. Za dviganje ali premikanje izdelka ne držite štrlečih delov, kot so vrata za vstavljanje perila. Zgornji pladenj morate pred premikanjem tesno zapreti.
- Ta izdelek je težek; če ga morate nositi po stopnicah, ga morata previdno nositi dve osebi. Izdelek lahko povzroči poškodbe, če pade na vas. Izdelka med prenašanjem ne udarjajte ali spuščajte.
- Izdelek nosite v pokončnem položaju.
- Prepričajte se, da cevi in napajalni kabel niso prepognjeni, stisnjeni ali zmečkani, potem ko je izdelek nameščen na svoje mesto po namestitvi ali postopkih čiščenja.



1.5 VARNOST NAMESTITVE

- Preverite informacije v navodilih za uporabo in navodila za namestitev, da pripravite izdelek za namestitev in se prepričajte, da so električno omrežje, omrežje za čisto vodo in izhod vode primerni. Če ni tako, pokličite usposobljenega električarja in vodovodarja, da se dogovorite za vse potrebno. Ti postopki so odgovornost stranke.
- Pred namestitvijo preverite, ali je izdelek poškodovan. Izdelka ne nameščajte, če je poškodovan.
- Če roke potisnete v nepokrite reže, lahko pride do poškodb. S plastičnimi čepi zaprite odprtine transportnih varnostnih vijakov.
- Izdelka ne nameščajte ali puščajte na mestih, kjer bi lahko bil izpostavljen zunanjim okoljskim razmeram.
- Izdelka ne nameščajte na mesta, kjer temperatura pade pod 0 °C.
- Izdelka ne postavljajte na preprogo ali podobno površino. To lahko povzroči nevarnost požara, ker izdelek nima zračnega prezračevanja s spodnje strani.
- Izdelek postavite na trdo, ravno površino in ga uravnotežite z nastavljivimi nogami.

- Izdelek priključite na ozemljitveni vtič, zaščiten z varovalko, primerno za trenutne oznake na tipski ploščici. Poskrbite, da ozemljitev izvede strokovnjak električar. Izdelka v skladu z lokalnimi/nacionalnimi predpisi ne uporabljajte brez ustrezne ozemljitve.
- Izdelek priključite v vtičnico z nazivno napetostjo in frekvenco, ki ustreza tistim, navedenim na tipski ploščici.
- Izdelka ne priključujte v ohlapne, zlomljene, umazane, mastne vtičnice ali vtičnice, ki so se snele iz ohišja ali vtičnic, pri katerih obstaja nevarnost stika z vodo.
- Uporabite nov komplet cevi, ki je priložen izdelku. Starih kompletov cevi ne uporabljajte ponovno. Ne spreminjajte cevi.
- Vhodno cev za vodo priključite neposredno na vodovodno pipo. Tlak iz pipe mora biti najmanj 0,1 MPa (1 bar) in največ 1 MPa (10 barov). Pretok pipe mora biti od 10 do 80 litrov vode na minuto, da bo izdelek pravilno deloval. Če je tlak vode višji od 1 MPa (10 barov), morate namestiti reducirni ventil. Najvišja dovoljena temperatura je 25 °C.
- Konec cevi za odvajanje vode namestite na odtok za odpadno vodo, v umivalnik ali kad.
- Napajalni kabel in ohišja postavite na mesta, kjer ni nevarnosti, da bi se spotaknili.
- Izdelka ne nameščajte za vrati, drsnimi vrati ali na drugem mestu, ki bo preprečilo, da bi se vrata popolnoma odprla.
- Če želite na izdelek postaviti sušilnik, ga pritrdite z ustrezno montažno napravo, ki jo dobite pri pooblaščenem servisu.
- Pri odstranitvi zgornjega pladnja obstaja nevarnost stika z električnimi deli. Zgornjega pladnja izdelka ne razstavljajte.
- Izdelek postavite vsaj 1 cm stran od robov pohištva.
- Prepričajte se, da je prostor, v katerem se izvaja namestitev, ustrezno prezračen, saj obstaja nevarnost neželenih plinov, ki jih oddaja naprava, ki bi lahko vžgali druge vnetljive snovi v prostoru ali vplivali na odprt plamen.



1.6 OPERATIVNA VARNOST

- Med uporabo aparata uporabljajte samo pralna sredstva, mehčalce in dodatke, primerne za pralne stroje.
- V izdelku ne uporabljajte kemičnih topil. Ti materiali predstavljajo nevarnost eksplozije.
- Ne uporabljajte okvarjenih ali poškodovanih izdelkov. Izklopite napravo (ali izklopite varovalko, s katero je povezan), zaprite vodno pipo in pokličite pooblaščenega serviserja.
- Na izdelek ali v njegovo bližino ne postavljajte virov vžiga (sveče, cigarete itd.) ali virov toplote (likalniki, peči itd.). V bližino izdelka ne postavljajte vnetljivih/ eksplozivnih snovi.
- Ne plezajte na izdelek.
- Izključite izdelek in zaprite pipo, če izdelka ne boste uporabljali dlje časa.
- Pralno sredstvo/material za vzdrževanje lahko brizgne iz predala za pralno sredstvo, če ga odprete med delovanjem stroja. Pralno sredstvo, ki pride v stik s kožo in očmi, je lahko nevarno.
- Prepričajte se, da se hišni ljubljenci ne vzpenjajo v izdelek. Pred uporabo preverite notranjost izdelka.
- Zaklenjenih vrat za polnjenje ne odpirajte na silo. Vrata se odprejo, ko je pranje končano. Če se vrata ne odprejo, uporabite rešitve za napako »Vrat za polnjenje ni mogoče odpreti.« v razdelku Odpravljanje težav.
- Ne perite predmetov, ki so onesnaženi z bencinom, kerozinom, benzenom, reduktorji, alkoholom ali drugimi vnetljivimi ali eksplozivnimi snovmi in industrijskimi kemikalijami.
- Suhega pralnega sredstva ne uporabljajte neposredno in ne perite, izpirajte, spirajte ali sušite perila, ki je onesnaženo s suhim pralnim sredstvom.
- Ne potiskajte rok v vrteči se boben. Počakajte, da se boben neha vrteti.
- Pod pralni stroj ne vstavljajte rok ali kovinskih predmetov.
- Pri pranju perila pri visokih temperaturah lahko izpuščena voda za pranje opeče kožo ob stiku, npr. če je odvodna cev vstavljena v umivalnik. Ne dotikajte se izpuščene vode.
- Upoštevajte naslednje previdnostne ukrepe, da preprečite nastanek biološke plasti in neprijetnega vonja:
 - Zagotovite, da je prostor, v katerem je nameščen pralni stroj, dobro prezračen.
 - Ob zaključku programa obrišite tesnilo vrat in steklo vrat za polnjenje s suho in čisto krpo.

- Steklo vrat za polnjenje se bo pri pranju ali sušenju pri visokih temperaturah segrelo. Zato ne dovolite, da bi se (še posebej) otroci dotaknili stekla vrat prostora za polnjenje med pranjem ali sušenjem.



1.7 VARNOST PRI VZDRŽEVANJU IN ČIŠČENJU

- Izdelka ne perite s tlačnimi čistilniki, s pršenjem hlapov ali vode ali z vlivanjem vode.
- Za čiščenje izdelka ne uporabljajte ostrih ali abrazivnih orodij. Za čiščenje ne uporabljajte gospodinjskih čistil, mila, pralnega sredstva, plina, bencina, razredčila, alkohola, laka itd.
- Čistilna sredstva, ki vsebujejo topila, lahko oddajajo škodljive hlape (npr. čistilno topilo). Ne uporabljajte čistilnih sredstev, ki vsebujejo topila.
- Pri odpiranju predala za pralno sredstvo za čiščenje so lahko v njem ostanki pralnega sredstva.
- Filtra izpustne črpalke ne razstavljajte, ko izdelek deluje.
- Temperatura v stroju se lahko dvigne do 90 °C. Filter očistite šele, ko se voda v stroju ohladi, da preprečite nevarnost opeklin.

2 POMEMBNA NAVODILA V ZVEZI Z OKOLJEM

2.1 Skladnost z Direktivo OEE0



Ta izdelek je skladen z direktivo EU OEE0 (2012/19/EU). Ta izdelek ima oznako za klasifikacijo odpadne električne in elektronske opreme (OEE0).

Izdelek je izdelan iz visoko kakovostnih delov in materialov, ki jih je mogoče ponovno uporabiti in so primerni za recikliranje. Ob koncu življenjske dobe izdelka ne zavrzite skupaj z običajnimi gospodinjskimi in drugimi odpadki. Odpeljite ga v zbirni center za recikliranje električne in elektronske opreme. Za informacije o teh zbirnih centrih se obrnite na lokalne organe.

Skladnost z direktivo RoHS:



Izdelek, ki ste ga kupili, je skladen z direktivo EU RoHS (2011/65/EU). Ne vsebuje škodljivih ali prepovedanih snovi, navedenih v Direktivi.

2.2 Informacije o embalaži

Embalažni materiali so izdelani iz materialov, ki jih je mogoče reciklirati, v skladu z našimi nacionalnimi okoljskimi predpisi. Embalažnega materiala ne zavrzite skupaj z gospodinjskimi ali drugimi odpadki. Odpeljite ga v centre za zbiranje embalažnega materiala, ki jih določajo lokalne oblasti.

3 TEHNIČNE SPECIFIKACIJE

Ime dobavitelja ali trgovska znamka	Beko
Ime modela	B1WFM2721WEE
Zmogljivost pranja (bombaž) (kg)	7
Zmogljivost sušenja (bombaž) (kg)	/
Največja hitrost ožemanja (cikel/min)	1200
Vgrajena	Ne
Višina (cm)	85
Širina (cm)	60
Globina (cm)	47,4
Enojni dovod vode/dvojni dovod vode	+ / -
Električna povezava (V/Hz)	220-240V~/50Hz
Skupni tok (A)	10
Skupna moč (W)	2000
Koda glavnega modela	

 IME DOBAVITELJA IDENTIFIKATOR MODELA → (*)  	Informacije o modelu, ki so shranjene v podatkovni zbirki izdelkov, lahko najdete na naslednjem spletnem mestu in poiščete identifikator modela (*), kot je prikazano na energijski nalepki. https://eprel.ec.europa.eu/
--	---







































 Vrednosti porabe veljajo, ko je brezžična omrežna povezava izklopljena.

Tabela simbolov

											
Predpranje	Hitro	Hitri *	Dodatno izpiranje	Dodatna voda	Proti mečkanju	Odstranjevanje dlak hišnih ljubljencev	Para	Noč	Namakanje	Zadrževanje izpiranja	Sredstvo za odstranjevanje madežev
											
Samodejno odmerjanje	Izbira tekočega pralnega sredstva	Izbira mehčalca	Izpiranje	Ožemanje + izpust	Izpust	Temperatura	Ožemanje	Brez ožemanja	Pipa (hladna voda)	Brez vode	Časovni zamik
											
Zaklepanje vrat	Zaklep pred otroki	Vkllop/izklop	Zagon/premor	Stopnja umazanosti	Dodajanje oblačila	Preneseni program	Pranje	V redu (konec)	Prekliči	Proti mečkanju+	Polni čas delovanja
											
Čiščenje in obraba											

4 NAMESTITEV



Najprej preberite razdelek »Varnostna navodila«!



Pralni stroj samodejno zazna količino perila, ko izberete program. Med postavljanjem izdelka morate pred prvo uporabo izvesti umerjanje, da zagotovite, da je količina perila najbolj natančno zaznana. To storite tako, da izberete program Čiščenje bobna* in prekličete funkcijo ožemanja. Začnite program brez perila. Počakajte, da se program konča, kar bo trajalo približno 15 minut.
*Ime programa se lahko razlikuje glede na model. Za ustrezno izbiro programa si oglejte razdelek z opisom programa.

- Za namestitev aparata se obrnite na najbližjo pooblaščen službo.
- Prepričajte se, da namestitev in električne povezave izdelka izvede pooblaščen servisni zastopnik. Proizvajalec ne odgovarja za škodo, ki jo povzročijo postopki, ki jih izvajajo nepooblaščen osebe.
- Priprava prostorov in električnih instalacij, vodovodnih napeljav in napeljav za odpadno vodo na kraju postavitve je odgovornost naročnika.
- Zagotovite, da dovodne in izpustne cevi za vodo ter napajalni kabel med namestitvijo ali čiščenjem izdelka niso prepognjeni, stisnjeni ali zmečkani.
- Pred namestitvijo vizualno preverite, ali ima izdelek kakršne koli napake. Izdelka ne nameščajte, če je poškodovan. Poškodovani izdelki predstavljajo tveganje za vašo varnost.

4.1 Ustrezno mesto namestitve



Pred kakršnim koli delom na stroju obvezno nosite delovne rokavice.

- Izdelek postavite na trda, ravna tla. Ne postavljajte ga na zelo kosmato preprogo ali druge podobne površine. Če ga postavite na neustrezna tla, se lahko pojavijo težave s hrupom in vibracijami.
- Izdelka ne postavljajte na napajalni kabel.
- Izdelka ne nameščajte na mesta, kjer lahko temperatura pade pod 0 °C. Zamrzovanje lahko poškoduje izdelek.
- Med izdelkom in okoliškim pohištvom pustite najmanj 1 cm prostora.
- Če boste izdelek namestili na površino s stopnicami, ga ne postavljajte blizu roba.
- Izdelka ne postavljajte na ploščad.
- Zagotovite, da ni v bližini zaklenjenih, drsnih ali krilnih vrat, ki bi lahko preprečila popolno odpiranje vrat za polnjenje.
- Na aparat ne postavljajte virov toplote, kot so štedilniki, likalniki, pečice, grelniki itd. in jih ne uporabljajte na izdelku.

4.2 Odstranjevanje transportnih varnostnih vijakov

1. Z ustreznim ključem odvijte vse transportne varnostne vijake, da se prosto vrtijo.
2. Notranji del upognite tako, da ga pritisnete na območja oprijema in ga izvalcite.
3. Vstavite plastične pokrove, ki so priloženi v vrečki zraven uporabniškega priročnika, v odprtine na zadnji plošči.



OPOZORILO

Pred uporabo izdelka odstranite transportne varnostne vijake. V nasprotnem primeru se izdelek poškoduje.



OPOZORILO

Varnostne vijake za transport hranite na varnem mestu za ponovno uporabo, če boste morali izdelek v prihodnosti znova premakniti. Namestite transportne varnostne vijake v skladu z navodili za razstavljanje v obratnem vrstnem redu. Izdelka nikoli ne premikajte brez pravilno pritrjenih transportnih varnostnih vijakov.

4.3 Priključitev na oskrbo z vodo



OPOZORILO

Tlak vode, potreben za delovanje izdelka, je med 1-10 bari (0,1-1 MPa). Da bi zagotovili nemoteno delovanje stroja, mora iz popolnoma odprte pipe pretok dovoda biti 10 do 80 litrov vode na minuto. Če je tlak vode višji, namestite reducirni ventil.



OPOZORILO

Modelov z enim dovodom vode ne smete biti priključiti na pipo za toplo vodo. V tem primeru se perilo poškoduje ali izdelek preklopi v zaščitni način in ne deluje.

Na novem izdelku ne uporabljajte starih ali rabljenih cevi za dovod vode. Te lahko povzročijo uhajanje vode iz stroja in madeže na perilu.

1. Priključite posebno cev, ki je priložena izdelku, na dovod vode na izdelku.



OPOZORILO

Med namestitvijo izdelka se prepričajte, da je priključek za hladno vodo pravilno izveden. V nasprotnem primeru se lahko perilo po koncu cikla pranja segreje in se lahko obrabi.

2. Ročno privijte vse matice cevi. Pri zategovanju matic nikoli ne uporabljajte orodja.
3. Po priključitvi cevi popolnoma odprite pipe, da preverite puščanje vode na priključnih točkah. Če pride do puščanja, izklopite pipo in odstranite matico. Preverite tesnilo in znova previdno privijte matico. Če izdelka ne uporabljate, naj bodo pipe zaprte, da preprečite puščanje vode in posledično škodo.



4.4 Priklučitev odtočne cevi na odtočni izhod

1. Konec odtočne cevi pritrdite neposredno na odvod za odpadno vodo, v umivalnik ali kad.



Vašo hišo lahko poplavi, če se med izčrpavanjem cev za odtok vode sname. Obstaja tudi nevarnost opeklin zaradi visokih temperatur pranja. Da bi preprečili takšne situacije in se prepričali, da izdelek pravilno izvaja dovajanje in odvajanje vode, trdno pritrdite odtočno cev.

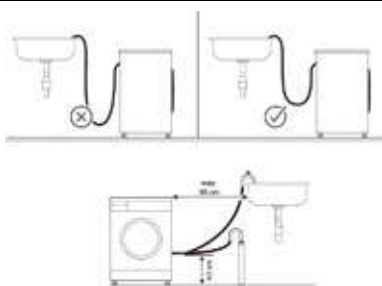

2. Cev priključite na višino najmanj 40 cm in največjo višino 90 cm.
3. Če cev namestite na tla (ali na najvišji višini 40 cm od tal) in nato povečate višino, postane odvajanje vode težko in perilo lahko pride iz stroja zelo mokro. Zato morate upoštevati višine, navedene na sliki.
4. Da bi preprečili vračanje odpadne vode v izdelek in zagotovili enostavno odvajanje, konca cevi ne potaplajte v odpadno vodo in je ne vstavljajte več kot 15 cm v odtočno odprtino. Če je predolga, jo odrežite.
5. Konca cevi ne smete upogniti ali stopiti nanjo in cevi ne smete stisniti med odvod in izdelek. V nasprotnem primeru se lahko pojavijo težave z odvajanjem vode.
6. Če je cev prekratka, jo podaljšajte tako, da dodate originalen podaljšek cevi. Skupna dolžina cevi ne sme presegati 3,2 m. Da preprečite puščanje vode, vedno uporabite ustrezno objemko, da pritrdite povezavo med podaljšek

cevi in odvodno cevjo izdelka, tako da se ne odlepi in povzroči puščanje.

Opomba: Poškodbe aparata/poškodbe tekstila.

Če konec odtočne cevi pride v stik z odpadno vodo (voda, ki odteka iz pralnega stroja), jo lahko vsesa nazaj v pralni stroj in poškoduje aparat ali tekstil.

Prepričajte se, da:

- V odtoku umivalnika ni zamaška.
- Konec odtočne cevi ne pride v stik z vodo za odvajanje.
- Odtok umivalnika ni delno zamašen in je pretok vode prost.
- Odvodna cev je varno pritrjena na umivalnik.

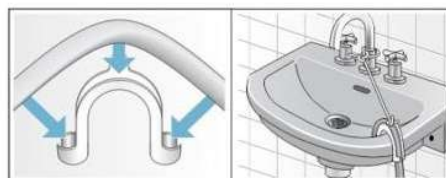

1. Odtočne cevi ne zvijajte, izvlecite ali upogibajte.
2. Odtočno cev pritrdite na odtočno cev, umivalnik itd. s kabelsko vezico, da jo sila vode ne bi iztisnila.

4.5 Nastavitev stojal



OPOZORILO

Da bi zagotovili, da izdelek deluje tiho in brez vibracij, mora stati vodoravno in uravnoteženo na nogah. Zagotovite, da je izdelek uravnotežen s prilagajanjem nog. V nasprotnem primeru se lahko izdelek premakne in povzroči težave s hrupom in vibracijami ali povzroči poškodbe zaradi stiskanja.

1. Z orodjem v vrečki z navodili za uporabo odvijte matice na nogah v smeri puščice.
2. Prilagajajte noge, dokler izdelek ne stoji ravno in uravnoteženo. Noge lahko premaknete navzgor tako, da jih obračate v nasprotni smeri urinega kazalca in navzdol, tako da jih obračate v smeri urinega kazalca.

- Z orodjem ponovno privijte vse varovalne matice v smeri puščice. Matice lahko premaknete navzdol tako, da jih obračate v nasprotni smeri urinega kazalca in navzgor, tako da jih obračate v smeri urinega kazalca.

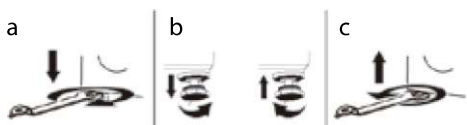

4.6 Električna povezava

Izdelek priključite v ozemljeno vtičnico, zaščiteno s 13 A varovalko. Naše podjetje ne odgovarja za kakršno koli škodo, ki jo povzroči uporaba izdelka brez ozemljitve v skladu z lokalnimi predpisi.

- Povezava mora biti v skladu z nacionalnimi predpisi.
- Električna priključna kablenska infrastruktura izdelka mora biti ustrezna in primerna za zahteve izdelka. Priporočljivo je, da uporabite odklopno stikalo za ozemljitev (GFCI).
- Po namestitvi mora biti vtič napajalnega kabla na dosegu.
- Če je trenutno napajanje varovalke ali odklopnika v hiši manjše od 13 amperov, mora kvalificirani električar namestiti 13 amperski dovod.
- Napetost, navedena v poglavju »Tehnične specifikacije«, mora biti enaka napetosti vašega električnega omrežja.
- Ne vzpostavljajte povezav s podaljševalnimi kablji ali razdelici. Priključni kabel lahko povzroči pregrevanje in opekline.

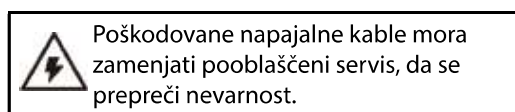

Pomembno

Namestitev drugega vtiča:

Ker se barve žic v električnem vodniku aparata morda ne ujemajo z barvnimi oznakami, ki označujejo priključke na vtiču, ravnajte po naslednjem postopku:

- Zeleno-rumen ali zelen (ozemljitveni) kabel priključite na priključek v vtiču z oznako »E« ali s simbolom f ali obarvan zeleno in rumeno ali zeleno.
- Priključite modro (nevtralno) žico na priključek v vtiču z oznako »N« ali črne barve.
- Priključite rjavo (živo) žico na priključek v vtiču z oznako »L« ali rdeče barve.

Z alternativnimi vtiči morate v vtič ali adapter ali v glavno ohišje varovalk namestiti 13 A varovalko. Če ste v dvomih, se obrnite na usposobljenega električarja.

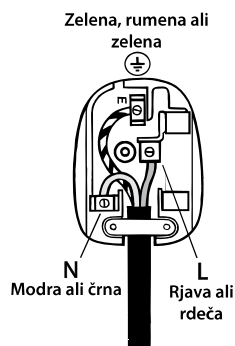

4.7 Ravnanje z izdelkom

- Pred rokovanjem z izdelkom ga izključite iz napajanja.
- Odklopite priključek za odvod vode in poveza-vo z vodovodom.
- Izpraznite vodo, ki je ostala v izdelku. Glejte Pra-zenjenje preostale vode in čiščenje filtra črpalke.
- Namestite transportne varnostne vijake v skladu z navodili za razstavljanje v obratnem vrstnem redu. Glejte Odstranjevanje transpor-tnih varnostnih vijakov.

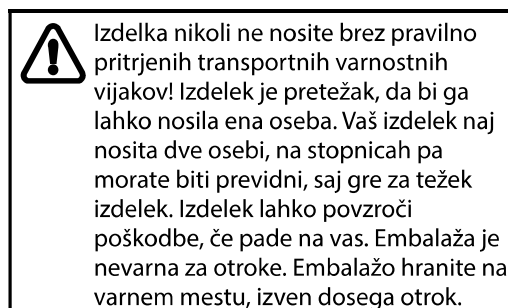

5 PREDHODNA PRIPRAVA



Najprej preberite razdelek »Varnostna navodila«.

5.1 Razvrščanje perila

- Razvrstite perilo glede na vrsto tkanine, barvo in stopnjo umazanije in dovoljeno temperaturo vode.
- Vedno upoštevajte navodila na etiketah za nego oblačil.

5.2 Priprava perila na pranje

- Perilo s kovinskimi nastavki, kot so podvezice, zaponke za pas ali kovinski gumbi, bodo poškodovali izdelek. Odstranite kovinske dele ali operite oblačila, potem ko jih položite v vrečko za perilo ali prevleko za blazino.
- Izpraznite vse žepe, odstranite predmete, kot so kovanci, pisala in sponke za papir. Obrnite žepe znotraj navzven in jih skrtajte. Takšni predmeti lahko poškodujejo izdelek ali povzročijo težave s hrupom.
- Vstavite majhna oblačila, kot so otroške nogavice in najlonske nogavice v vrečko za perilo ali prevleko za blazino.
- Zavese vstavite, ne da bi jih stiskali. Odstranite elemente za pritrditev zavese. Elementi za pritrditev zavese lahko povzročijo vlečenje in trganje zavese.
- Zaprite zadrge, zašijte ohlapne gumbce in popravite razpoke in raztrganine.
- Izdelke z oznako »Pranje v pralnem stroju« ali »Ročno pranje« operite samo z ustreznim programom. Posušite te vrste oblačil tako, da jih obesite ali plosko položite. Ne sušite jih v stroju.
- Barvnega in belega perila ne perite skupaj. Nova, temno obarvana bombažna oblačila sproščajo veliko barve. Operite jih ločeno.
- Uporabljajte samo barvila/sredstva za spreminjanje barve in sredstva za odstranjevanje vodnega kamna, primerna za pralne stroje. Vedno upoštevajte navodila na embalaži.

- Trdovratne madeže morate pred pranjem ustrezno obdelati. Če niste prepričani, preverite pri čistilnici.

- Operite hlače in občutljivo perilo obrnjeno navzven.
- Perilo, ki je zelo umazano z materiali, kot so moka, apneni prah, mleko v prahu itd., morate otresti in površinsko očistiti, preden perilo vstavite v izdelek. Tak prah in prašek na perilu se lahko sčasoma nabereta na notranjih delih izdelka in lahko povzročita poškodbe.
- Pred pranjem izdelkov iz angora volne jih za nekaj ur postavite v zamrzovalni del hladilnika. To bo zmanjšalo pojav kosmičev.

5.3 Nasveti za varčevanje z energijo in vodo

Naslednje informacije vam bodo pomagale pri uporabi izdelka na ekološki in energetske učinkovit način.

- Izdelek uporabljajte z največjo dovoljeno zmogljivostjo za izbrani program, vendar ga ne preobremenite. Glejte Tabela pralnih ciklov.
- Sledite navodilom za temperaturo, ki so na voljo na embalaži pralnega sredstva.
- Rahlo umazano perilo operite pri nizkih temperaturah.
- Uporabite hitrejše programe za majhne količine rahlo umazanega perila.
- Za perilo, ki ni močno umazano ali nima madežev, ne uporabljajte predpranja in visokih temperatur.
- Če nameravate perilo sušiti v sušilniku, izberite najvišjo priporočeno hitrost ožemanja med pranjem.
- Ne uporabljajte več pralnega sredstva, kot je priporočeno na embalaži pralnega sredstva.

5.4 Zagon

Preden začnete uporabljati izdelek, upoštevajte navodila, opisana v poglavjih »Pomembna navodila v zvezi z okoljem« in »Namestitev«. Za pripravo izdelka za pranje perila najprej zaženite program za čiščenje bobna.

Če ta program ni na voljo v vašem izdelku, uporabite postopek, opisan v poglavju »Čiščenje vrat za polnjenje in bobna«.



 Uporabite sredstvo proti vodnemu kamnu, ki je primerno za pralne stroje. Nekaj vode ostane v izdelku zaradi postopkov nadzora kakovosti v proizvodnji. Ni škodljivo za izdelek.

5.5 Nalaganje perila

1. Odprite vrata za polnjenje.
2. Perilo ohlapno položite v izdelek.
3. Zaprite vrata za polnjenje tako, da jih potiskate, dokler ne zaslišite zaklepne zvoka. Pazite, da se v vrata ne zataknejo predmeti. Vrata za polnjenje ostanejo zaklenjena, medtem ko se program izvaja. Ključavnica vrat se odpre nekaj minut po koncu programa pranja. Nato lahko vrata za polnjenje odprete. Če se vrata ne odprejo, uporabite rešitev za napako »Vrata za polnjenje ni mogoče odpreti.« v razdelku Odpravljanje težav.

5.6 Pravilna zmogljivost

Največja zmogljivost je odvisna od vrste perila, stopnje umazanije in želenega programa pranja. Izdelek samodejno prilagodi količino vode glede na težo vstavljenega perila.



Sledite navodilom v razdelku »Tabela pralnih ciklov«. Če je aparat preobremenjen, se učinkovitost pranja zmanjša. Pojavijo se lahko tudi težave s hrupom in vibracijami.

Kopalni plašč: 1200 g
Posteljnina: 700 g
Rjuha: 500 g
Prevleka za blazino: 200 g
Prt: 250 g
Negliže/pižame: 200 g
Spodnje perilo: 100 g
Srajce: 200 g
Bluza: 100 g
Brisača: 200 g



Vrata za polnjenje ostanejo zaklenjena, medtem ko se program izvaja. Ključavnica vrat se odpre, ko je program končan. Če je notranji del stroja ob koncu programa zelo vroč, se vrata za polnjenje ne odprejo, dokler temperatura ne pade. Če se vrata ne odprejo, uporabite rešitev za napako »Vrata prostora za polnjenje ni mogoče odpreti« v razdelku Odpravljanje težav.



OPOZORILO

Če perilo ni pravilno nameščeno, se lahko s strojem pojavijo težave s hrupom in vibracijami.

5.7 Uporaba pralnega sredstva in mehčalca



OPOZORILO

Pri uporabi pralnih sredstev, mehčalcev, škroba, belila, barvil in izdelkov proti vodnemu kamnu preberite navodila proizvajalca na embalaži in upoštevajte navodila za odmerjanje. Uporabite merilno posodico, če je priložena.

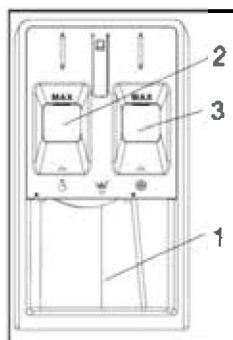

Predal za pralno sredstvo je sestavljen iz treh predalov:

(1) Pralni prašek

(2) Tekoče pralno sredstvo

Tekoči pralni sredstvo ne sme presegati nivoja »MAX«.

(3) Dodatki (mehčalec itd.)

Mehčalec za perilo ne sme presegati nivoja »MAX«.

Pralno sredstvo, mehčalec in druga čistilna sredstva

- Pred začetkom programa pranja dodajte pralno sredstvo in mehčalec.
- Ko je program pranja vklopljen, predala za pralno sredstvo ne puščajte odprtega.

Izberite vrsto pralnega sredstva

Vrsta pralnega sredstva, ki ga boste uporabili, je odvisna od programa pranja, vrste tkanine in barve.

- Uporabite različna pralna sredstva za barvno in belo perilo.
- Občutljiva oblačila operite samo s posebnimi pralnimi sredstvi (tekoče pralno sredstvo, šampon za volno itd.), ki so namenjeni izključno za občutljiva oblačila in v priporočenih programih.
- Pri pranju temno obarvanih oblačil in odev priporočamo uporabo tekočega pralnega sredstva.
- Volno operite s priporočenimi programi s posebnim pralnim sredstvom, izdelanim posebej za volnene tkanine.
- Oglejte si opise programov, priporočenih za različne tekstile.
- Vsaj priporočila za pralna sredstva veljajo za izbirna temperaturna območja programa.



Uporabljajte samo pralna sredstva, mehčalce in dodatke, primerne za pralne stroje. Ne uporabljajte praška za ročno pranje.

Prilagajanje količine pralnega sredstva

Količina pralnega sredstva je odvisna od količine perila, kako umazano je in trdote vode.

- Ne prekoračite priporočenih odmerkov na embalaži pralnega sredstva, da se izognete pojavu prekomerne pene in težavam s slabim izpiranjem, da prihranite denar in zaščitite okolje.
- Uporabljajte manjše količine pralnega sredstva za manj izdelkov ali manj umazano perilo.

Uporaba mehčalcev

Mehčalec nalijte v predal za mehčalec v predalu za pralno sredstvo.

- V predalu za mehčalec ne prekoračite znaka za nivo (>max<).
- Če mehčalec ni tekoč, ga pred dolivanjem v predal za mehčalec razredčite z vodo.

**OPOZORILO**

Ne uporabljajte tekočih pralnih sredstev ali drugih materialov s čistilnimi lastnostmi, razen če so namenjeni za uporabo v pralnih strojih za mehčanje perila.

Uporaba pralnih sredstev v obliki gela in tablet

- Če je pralno sredstvo tekoče in izdelku nima predala za tekoče pralno sredstvo, ga pred prvim dovajanjem vode vstavite v glavni predal za pralno sredstvo. Če ima vaš izdelek predal za tekoče pralno sredstvo, ga pred začetkom programa napolnite s pralnim sredstvom.
- Če pralno sredstvo v gelu ni tekoče ali je v kapsuli s tekočino, ga pred pranjem položite neposredno v boben.
- Ko uporabljate tablete ali pralna sredstva z gelom, ne izberite funkcije predpranja.

Uporaba škroba

- Tekoči škrob, škrob v prahu ali barvilo za tkanine dodajte v predal za mehčalec.
- Ne uporabljajte mehčalca in škroba v istem programu pranja.
- Po uporabi škroba obrišite notranjost izdelka s čisto, vlažno krpo.

Uporaba izdelkov proti vodnemu kamnu

- Kadar je njihova uporaba nujna, uporabljajte samo sredstva proti vodnemu kamnu za pralne stroje.

Uporaba belila

- Izberite program s predpranjem in dodajte belilo na začetku predpranja. Pralnega sredstva ne dajajte v predal za predpranje. Namesto tega izberite program z dodatnim izpiranjem in dodajte belilo, medtem ko izdelek usmerja vodo v predal za pralno sredstvo v prvem koraku izpiranja.
- Belila in pralnega sredstva ne mešajte skupaj.
- Ker lahko belilo povzroči draženje kože, uporabite le majhne količine (1/2 čajne skodelice – približno 50 ml) in perilo dobro sperite.
- Belila ne zlivajte neposredno na perilo.
- Ne uporabljajte belila za barvna oblačila.
- Izberite program nizke temperature, ko uporabljate sredstva za razbarvanje na osnovi kisika.
- Sredstva za razbarvanje na osnovi kisika se lahko uporabljajo skupaj s pralnimi sredstvi. Če pa izdelek nima enake viskoznosti kot pralno sredstvo, najprej dodajte pralno sredstvo v predal št. »2« in počakajte, da izdelek spere pralno sredstvo med vnosom vode. Dodajte sredstvo za razbarvanje v isti predal, medtem ko stroj še naprej jemlje vodo.

5.8 Nasveti za učinkovito pranje

		Oblačila			
		Svetle barve in belo perilo	Barve	Črna/Black/temne barve	Občutljivo perilo/volna/svila
		(Priporočen obseg temperature glede na stopnjo umazanosti: 40–90 °C)	(Priporočeno temperaturno območje glede na stopnjo umazanosti: Hladno - 40 °C)	(Priporočeno temperaturno območje glede na stopnjo umazanosti: Hladno - 40 °C)	(Priporočeno temperaturno območje glede na stopnjo umazanosti: Hladno - 30 °C)
Stopnja umazanosti	Močno umazano (trdovratni madeži, kot so trava, kava, sadje in kri)	Morda boste morali madeže predhodno obdelati ali izvesti predpranje. Pralne praške in tekoča pralna sredstva, primerna za belo perilo, lahko uporabljate v priporočenih odmerkih za močno umazana oblačila. Priporočljivo je, da pralne praške uporabite za pranje madežev gline in zemlje ter madežev, občutljivih na belilo.	Pralne praške in tekoča pralna sredstva, primerna za barvno perilo, lahko uporabljate v odmerkih, priporočenih za močno umazana oblačila. Priporočljivo je, da pralne praške uporabite za pranje madežev gline in zemlje ter madežev, občutljivih na belilo. Uporabljati morate pralna sredstva, ki ne vsebujejo barvil.	Tekoča pralna sredstva, primerna za barvno perilo in črne/temne barve, lahko uporabljate v odmerkih, priporočenih za močno umazana oblačila.	Priporočljivo je, da uporabite tekoča pralna sredstva, primerna za občutljiva oblačila. Volno in svilena oblačila morate oprati s posebnimi pralnimi sredstvi za volno.
	Običajno umazano perilo (na primer madeži, ki nastanejo zaradi stika s telesom na ovratnikih in manšetah)	Pralne praške in tekoča pralna sredstva, primerna za belo perilo, lahko uporabljate v priporočenih odmerkih za normalno umazana oblačila.	Pralne praške in tekoča pralna sredstva, primerne za barvno perilo, lahko uporabljate v odmerkih, priporočenih za normalno umazana oblačila. Uporabljati morate pralna sredstva, ki ne vsebujejo barvil.	Tekoča pralna sredstva, primerne za barvno perilo in črne/temne barve, lahko uporabljate v odmerkih, priporočenih za srednje umazana oblačila.	Priporočljivo je, da uporabite tekoča pralna sredstva, primerne za občutljiva oblačila. Volno in svilena oblačila morate oprati s posebnimi pralnimi sredstvi za volno.
	Rahlo umazano perilo (brez vidnih madežev)	Pralne praške in tekoča pralna sredstva primerna za belo perilo, lahko uporabljate v priporočenih odmerkih za rahlo umazana oblačila.	Pralne praške in tekoča pralna sredstva primerna za barvno perilo, lahko uporabljate v odmerkih, priporočenih za rahlo umazana oblačila. Uporabljati morate pralna sredstva, ki ne vsebujejo barvil.	Tekoča pralna sredstva, primerna za barvno perilo in črne/temne barve, lahko uporabljate v odmerkih, priporočenih za rahlo umazana oblačila.	Priporočljivo je, da uporabite tekoča pralna sredstva, primerna za občutljiva oblačila. Volno in svilena oblačila morate oprati s posebnimi pralnimi sredstvi za volno.

5.9 Prikazano trajanje programa

Trajanje programa si lahko ogledate na zaslonu naprave, medtem ko izbirate program. Med izvajanjem programa se njegovo trajanje samodejno prilagodi glede na dejavnike, kot so količina perila v stroju, penjenje, neuravnoteženi pogoji obremenitve, nihanja napajanja, tlaka vode in nastavitve programa.

POSEBNI PRIMER: Na začetku programov Bombaž in Eko bombaž je na zaslonu prikazano trajanje polovične obremenitve, ki je najpogostejši primer uporabe. Ko se program zažene, stroj po 20-25 minutah zazna dejansko obremenitev. Če je zaznana obremenitev težja od polovice, se cikel pranja ustrezno prilagodi in trajanje programa se samodejno poveča. Na zaslonu je prikazano novo trajanje programa.

6 UPRAVLJANJE IZDELKA



Najprej preberite razdelek »Varnostna navodila«!

6.1 Nadzorna plošča

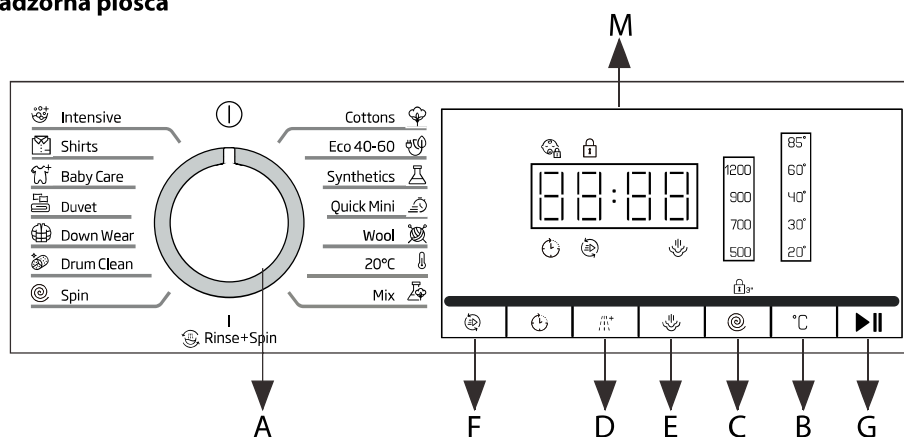

A- Gumb za izbiro programa pranja:

Uporablja se za nastavitev zelenega programa pranja.

Položaj IZKLUČENO: Zavrtite oznako Linear na gumbu za izbiro programa pranja pod simbol "1" da izklopite napravo. Če napravo izklopite med ciklom pranja, bo ta cikel preklican.

B- Gumb Temp: Pritisnite za spremembo temperature vode za trenutni cikel.

Na zaslonu je pet vrednosti temperature. Ko je izbrana določena vrednost temperature, bo ustrezna indikatorska lučka osvetljena na zaslonu.

C- Gumb Spin: Ta cikel uporablja ožemanje za skrajšanje časa sušenja težkih tkanin ali oblačil, ki zahtevajo posebno nego in so bila oprana ročno.

D- Gumb EasyStart: Pritisnite za nastavitev programa pranja EasyStart. Za podrobnejši opis glejte poglavje "Različni cikli in funkcije".

E- Gumb Steam: Pritisnite za nastavitev programa pranja s paro. Za podrobnejši opis glejte "Različni cikli in funkcije".

F- Gumb Ending In: Pritisnite za nastavitev časa zaključka programa (zamika zaključka). Za podrobnejši opis glejte "Različni cikli in funkcije".

G- Gumb Drying: Pritisnite za nastavitev vrste sušenja ali za sušenje po potrebi. Vrsta sušenja ali čas sušenja je prikazan na digitalnem zaslonu. Nekateri programi nimajo funkcije sušenja.

Za podrobnejši opis glejte "Različni cikli in funkcije".

6.2 Simboli na zaslonu

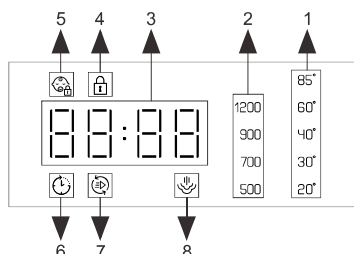

1- Indikator temperature

Ko je izbran program, bo na zaslonu osvetljen privzeti indikator vrednosti temperature za ta program.

Temperaturo lahko spremenite s pritiskom na gumb TEMP. Na zaslonu je pet indikatorjev vrednosti temperature. Ko je izbrana temperatura, bo ustrezen indikator osvetljen. Če so vsi indikatorji temperature izklopljeni, naprava uporablja samo hladno vodo in ne aktivira grelca v tem programu.

2-Indikator hitrosti ožemanja

Ko je izbran program, bo na zaslonu osvetljen privzeti indikator hitrosti ožemanja za ta program.

Hitrost ožemanja lahko spremenite s pritiskom na gumb SPEED. Na zaslonu je pet indikatorjev hitrosti ožemanja. Ko je izbrana hitrost, bo ustrezen indikator osvetljen. Če so vsi indikatorji hitrosti izklopljeni, to pomeni, da naprava po končnem odvajanju vode v tem programu ne ožema.

3- Indikator trajanja

Ko je izbran program, bo prikazana privzeta vrednost hitrosti ožemanja.

Koda napake



4- Indikator zaklepanja vrat

Ko je indikator osvetljen, so vrata zaklenjena. Da preprečite morebitno poškodbo, počakajte, da se indikator ugasne, preden odprete vrata. Če želite vrata odpreti med delovanjem programa, pritisnite gumb START/PAUSE. Če je indikator zaklepanja vrat izklopljen, je mogoče vrata odpreti.

5- Indikator otroške zaščite

Osvetljen indikator pomeni, da je funkcija otroške zaščite aktivirana in je nadzorna plošča zaklenjena.

6- Indikator zakasnitve konca

Osvetljen indikator pomeni, da je funkcija zakasnitve konca aktivirana. Odštevanje do konca izbranega programa se prikaže na digitalnem zaslonu.

7- Indikator funkcije EasyStart

Osvetljen indikator pomeni, da je izbran program EASYSTART.

8- Indikator pare

Ko je indikator osvetljen, pomeni, da je funkcija pare nastavljena.

Preostali čas pranja:



Čas sušenja:



Število isparanj:



6.3 Priprava perila



Poškodbe aparata/tkanine: tujki (npr. kovanci, sponke za papir, igle ali žebliji) lahko poškodujejo perilo ali sestavne dele aparata. Zato pri pripravi perila upoštevajte te nasvete.

- Iz perila odstranite vse nepritrjene ali kovinske predmete, kot so varnostni zatiči, sponke za papir itd.

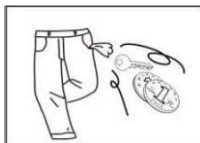

- Skrtačite pesek, kovance, itd. iz žepa in manšete.

- Zaprite zadrge in gumbe na prevlekah za blazine, prevlekah za odeje, itd.

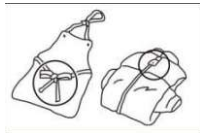

- Odstranite sponke za zavesse ali jih položite v mrežasto vrečko.

- Posebej občutljive kose ali manjše kose, kot so otroške nogavice ali robčki, lahko operete samo v mrežasti vrečki ali prevleki za blazino.

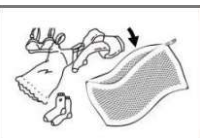

- Nekatero koso je najbolje obrniti. Sem spadajo pletenine, hlače, majice in puloverji.

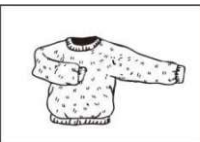

- Prepričajte se, ali so nadržki z žlico primerni za pranje v stroju.



Prepričajte se, da nadržke z žlico v košarici vstavite v prevleko za blazino, ki jo je mogoče varno zapreti z zadrgo ali gumbom. Če se žica izvleče, lahko pade skozi luknje bobna in povzroči veliko škodo.

6.4 Razvrščanje perila po barvi in stopnji umazanosti

Perilo razvrstite glede na barvo, stopnjo umazanosti in priporočeno temperaturno območje.

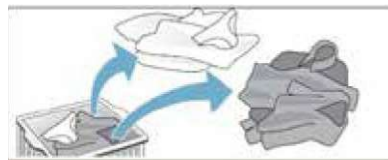

- Oblečila se lahko razbarvajo.
- Novih večbarvnih oblačil nikoli ne operite skupaj z drugim perilom.
- Belo perilo operite ločeno od barvnega perila, sicer lahko beli predmeti postanejo sivi.

6.5 Stopnja umazanosti

- Lahka umazanija

Ni vidnih madežev ali umazanije, vendar so morda absorbirali nekaj vonja. To lahko vključuje lahka poletna oblačila, kot so majice, srnjce ali bluže, ki se nosijo samo enkrat. Prav tako osvežite posteljnino ali brisače za goste.

- Normalna umazanija

Vidna umazanija in/ali nekaj svetlih madežev. To lahko vključuje oblačila, kot so majice, srnjce ali bluže, v katerih ste se potili ali ste jih nekajkrat nosili. Tudi kuhinjske krpe, brisače za roke ali posteljnino, uporabljene do en teden ali več, ali zavesse brez madežev, ki niso bile oprane do pol leta.

- Močna umazanija

Vidna umazanija in madeži. To lahko vključuje kuhinjske brisače, prtice iz blaga, otroške oprsnice, otroška vrhnja oblačila ali nogometne drese in majice, umazane s travo ali umazanijo. Vključuje lahko tudi delovna oblačila, kot so kombinezoni in kavbojke ali druga oblačila, ki se nosijo za delo in dejavnosti na prostem.

6. 6 Razvrščanje perila po specifikacijah etiket za nego

Simboli na etiketah oblačil vam bodo pomagali izbrati najprimernejši program pranja in pravo temperaturo, cikle pranja in načine likanja. Ne pozabite pogledati teh koristnih informacij!

 Tip pranja	 Strojno pranje, običajno/bombaž	 Strojno pranje/ brez likanja	 Strojno pranje, občutljivo/nežno	 Samo ročno pranje	 Ne perite	 Ne ožemajte
 Temperatura vode	 Temperatura vode 30 °C	 Temperatura vode 40 °C	 Temperatura vode 50 °C	 Temperatura vode 60 °C	 Temperatura vode 70 °C	 Temperatura vode 95 °C
 Belilo	 Vsa belila	 Belilo brez klora	 Belilo s klorom	 Ne beliti		
 Tip sušenja z ožemanjem	 Normalno/bombaž Velika obremenitev	 Brez likanja/se ne mečka	 Občutljivo/ nežno	 Ne sušite v sušilnem stroju		
 Temperatura sušenja v sušilnem stroju	 Visoka temperatura	 Srednja temperatura	 Nizka temperatura	 Brez toplote		
 Vrsta sušenja	 Obesite, da se posuši	 Vlažno	 Plosko sušenje	 Posušite v senci		
 Likanje	 Visoka temperatura	 Srednja temperatura	 Nizka temperatura	 Ne likajte		
 Kemično čiščenje	 Vsa topila	 Topilo perkloroetilen	 Naftno topilo	 Kemično čiščenje prepovedano		

6.7 Tabela pralnih ciklov

Največja zmogljivost pranja 7 kg Poraba energije v izklopljenem načinu 0,5 W / v vklopljenem načinu pa 8,0 W					Pralna sredstva in dodatki		Priporočeno pralno sredstvo		Preostala vlaga % (*)	Poraba energije kWh	Skupna poraba vode l	Temperatura perila °C	
Program	Temperature		Najvišja hitrost ožemanja (vrtljajev/ minuto)	Največja zmo- gljivost pranja (kg)	Trajanje (ur:m)	Glav- no pranje	Mehča- lec	Prašek					Tekoči- na
	Nasta- vitev	Razpon											
Mešana polna obremenitev	60 °C	☼-60 °C	1200	7.0	00:52	●	○	✓	✓	---	---	---	
Polna obremenitev, bombaž	60 °C	☼-60 °C	1200	7.0	00:57	●	○	✓	✓	---	---	---	
Intenzivno	85 °C	60 °C-85 °C	1200	3.0	02:07	●	○	✓	✓	---	---	---	
Volna	40 °C	☼-40 °C	700	1.0	00:50	●	○	✓	✓	---	---	---	
Otroško	85 °C	☼-85 °C	1200	5.0	01:23	●	○	✓	✓	---	---	---	
Srajce	60 °C	☼-60 °C	900	3.0	00:55	●	○	✓	✓	---	---	---	
Перјаница	60 °C	☼-60 °C	1200	6.0	01:19	●	○	✓	✓	---	---	---	
Eco 40-60	40 °C	40 °C	1200	7.0	03:12	●	○	✓	✓	69	0,675	55	35
			1200	3.5	02:23	●	○	✓	✓		0,380	40	30
			1200	2.0	02:27	●	○	✓	✓		0,195	30	25
20 °C	30 °C	☼-30 °C	900	2.0	00:39	●	○	✓	✓	---	---	---	
Hitro 15 minut	40 °C	☼-40 °C	900	1.0	00:15	●	○	✓	✓	---	---	---	
Spodnje perilo	60 °C	☼-60 °C	900	5.0	01:17	●	○	✓	✓	---	---	---	
Jakna s perjem	40 °C	☼-40 °C	900	2.0	01:43	●	○	✓	✓	---	---	---	
Izpiranje	---	---	1200	7.0	00:08	---	---	---	---	---	---	---	
Ožemanje + črpanje	---	---	1200	7.0	00:13	---	○	---	✓	---	---	---	
Čiščenje bobna	85 °C	85 °C	700	---	02:15	○	○	✓	✓	---	---	---	

✓ = gel/tekoče pralno sredstvo ✓ = pralni prašek ○ = izbirno doziranje -- = NE ● = zahtevano odmerjanje

• Če uporabljate tekoče pralno sredstvo ni priporočljivo aktivirati časovne zakasnitve.

• Priporočamo uporabo: Pralni prašek 20 °C do 80 °C

Pralno sredstvo za volno od 20 °C do 40 °C

• Upoštevajte priporočila za odmerjanje na embalaži pralnega praška ali tekočega pralnega sredstva.

Ti podatki se v vašem domu lahko razlikujejo zaradi spremenljivih pogojev, kot je temperatura dovodne vode, vodni tlak ipd. Približne vrednosti trajanja programa se nanašajo na privzeto nastavitve programov brez možnosti. Podane vrednosti za programe, ki niso program Eco 40-60, so zgolj indikacije.

Eco 40-60 - Preizkusni cikel pranja v skladu z uredbo EU Ecodesign 2019/2014. Najbolj učinkovit program glede porabe energije in vode za pranje običajno umazanega bombažnega perila.

Opomba: na zaslonu prikazane vrednosti za hitrosti ožemanja se bodo morda rahlo razlikovale od vrednosti, ki so navedene v tabeli.

Za vse inštitute za preizkušanje

Dolg cikel pranja, bombaž: nastavite cikel pranja **Polna obremenitev, bombaž** pri temperaturi 40 °C.

Program za sintetično: nastavite cikel pranja **Polna obremenitev, bombaž** pri temperaturi 40 °C.

* Po koncu programa in koncu ožemanja pri najvišji hitrosti ožemanja, ki jo je mogoče izbrati, v privzeti nastavitvi programa.

6.8 Programi

Mešana polna obremenitev

Za pranje rahlo do običajno umazane mešane količine bombaža in sintetičnih tkanin, belih in barvnih oblačil skupaj.

Polna obremenitev, bombaž

Za vsakodnevna oblačila iz bombaža, platna in bombažnih mešanice.

Intenzivno

Za oblačila, s katerih je potrebno odstraniti pršice in alergene.

Volna

Za perilo iz volne in volnene mešanice.

Otroško

Cikel, zasnovan za umazanijo, značilno za otroška oblačila; učinkovito odstrani vse sledi ostankov pralnega sredstva.

Srajce

Za srajce in ženske bluže.

Перјаница

Za velike in trdne tkanine, kot so denim, težki

bombaž ali izdržljive hlače.

Eco 40-60

Za pranje običajno umazanega bombažnega perila za pranje pri 40 ali 60 °C skupaj v istem ciklu.

To je standardni program za bombažno perilo in je najbolj učinkovit pri porabi vode in energije.

20 °C

Za pranje rahlo umazanih bombažnih oblačil pri temperaturi 20 °C.

Hitro 15 minut

Za majhno količino ali rahlo umazano perilo, ki ga želite hitro oprati.

Spodnje perilo

Za pranje spodnjega perila.

Jakna s perjem

Za strojno pralne jaken s puhom.

Izpiranje

Združuje izpiranje in ožemanje za perilo, ki zahteva dodaten cikel izpiranja. Uporablja se tudi za perilo, ki zahteva samo izpiranje.

Ožemanje + črpanje

Ta cikel uporablja ožemanje, da skrajša čas sušenja težkih tkanin ali predmetov s posebno nego, ki jih operete ročno.

Čiščenje bobna

Očisti boben tako, da odstrani umazanijo in bakterije. Prepričajte se, da je boben prazen.

6.9 Posebni cikli pranja



Nega otroških oblačil: cikel, zasnovan za umazanijo, značilno za otroška oblačila; učinkovito odstrani vse sledi ostankov pralnega sredstva.

Jakne s puhom: cikel za pranje posameznih oblačil (ki ne tehtajo več kot 2 kg), blazin ali oblačila napolnjena z gosjim perjem, kot so jakne s perjem. Pri uporabi tega posebnega cikla pranja priporočamo, da perilo položite v boben tako, da so robovi zapognjeni navznoter (glejte sliko) in da ne uporabite več kot 3/4 celotne prostornine bobna. Za najboljše rezultate priporočamo tekoče pralno sredstvo, ki ga nalijete v predal za odmerjanje pralnega sredstva.



6.10 Različne funkcije

Zaklep pred otroki

1. Z nastavitvijo funkcije Zaklep pred otroki se lahko izognete, da bi otroci napačno upravljali aparat, in zunanji motnjam v postopku pranja.
2. Med delovanjem za 3 sekund pridržite gumb OŽEMANJE, da nastavite ali prekličete funkcijo zaklepa pred otroki.
3. Ko je funkcija zaklepa pred otroki nastavljena, se vklopi kontrolna lučka zaklepa pred otroki . Vrat ni mogoče odpreti, nadzorna plošča je zaklenjena in vsi gumbi so izklopljeni, kot tudi gumb za izbiro programa pranja (razen če je obrnjen na simbol »«). Stroj lahko izklopite samo z obračanjem gumba za izbiro programa pranja. Ko je gumb za izbiro programa pranja pod simbolom "  ", se bo stroj izklopil in prenehal delovati. Če je stroj izklopljen, bo funkcija zaklepa pred otroki preklicana.
4. Ko nastavite funkcijo zaklepa pred otroki, lahko izklopite stroj z obračanjem gumba za izbiro programa pranja. Ko stroj znova vklopite, stroj neposredno zažene program, preden ga izklopi.

EasyStart





Kako uporabljate funkcijo EasyStart :

1. Če je pralni stroj izklopljen, pritisnite in držite gumb EasyStart 3 sekunde, da takoj zaženete program, in območje M bo zasvetilo. Program EasyStart lahko aktivirate le v določenem časovnem obdobju po izklopu aparata, odvisno od prejšnjih pogojev.
2. Če je pralni stroj vklopljen, pritisnite in držite gumb EasyStart za 3 sekunde, da neposredno zaženete program, in območje M zasveti. Program EasyStart se vedno začne z izvajanjem rutine zaznavanja: na začetku programa stroj izračuna težo perila, da zagotovi pravilno delovanje.

Kako deluje?

1. Naložite perilo (bombažna in/ali sintetična oblačila) in zaprite vrata.
2. Dodajte pralno sredstvo in morebitne dodatke.
3. Cikel zaženite, tako da pritisnete in 3 sekundi držite gumb EasyStart. Ustrezna indikatorska lučka zasveti zeleno in vrata se zaklenejo (zasveti simbol ).

Opomba: če cikel zaženete z gumbom EasyStart, boste aktivirali samodejni cikel, ki ga ni mogoče prilagoditi in je priporočen za bombažna in sintetična oblačila. Cikel ne omogoča nastavitve dodatnih možnosti.

Če želite odpreti vrata med potekom samodejnega cikla, pritisnite gumb ZAGON/PREMOR  . Če je simbol zaklenjenih vrat  izklopljen, lahko vrata odprete. Pritisnite gumb ZAGON/PREMOR  , da znova zaženete cikel s prekinjene točke.

4. Ob koncu cikla pranja se na zaslonu prikaže beseda KONEC.

Para

Ta možnost izboljša zmogljivost pranja tako, da med ciklom pranja ustvarja paro, ki odstrani vse bakterije iz vlaken, ki so hkrati tudi obdelana. Perilo postavite v boben, izberite združljiv program in možnost Para.

! Para, ki nastaja med delovanjem pralnega stroja, lahko povzroči zameglitev vrat.

Dodajanje oblačil, ko program deluje

Med izvajanjem programa dolgo pritisnite gumb START/PREMOR ►||, da zaustavite stroj. Ko kontrolna lučka ključavnice vrat ugasne, lahko vrata odprete in dodate ali odstranite perilo. Ko končate postopek, zaprite vrata in znova pritisnite gumb START/PREMOR ►||. Stroj bo nadaljeval z delovanjem od točke, na kateri je bil cikel prekinjen.



OPOMBA

Če je nivo vode ali temperatura vode v bobnu previsoka, zasveti kontrolna lučka ključavnice vrat , vrat ni mogoče odpreti in med izvajanjem programa ne morete dodajati ali odstraniti oblačil.

Preklic zvočnega opozorila

Pritisnite in držite gumb OŽEMANJE ter istočasno pritisnite gumb EasyStart za vsaj 3 sekunde. Sproženo zvočno opozorilo lahko izklopíte, ko se izvaja program pranja.

- Če želite aktivirati nastavev zvočnega opozorila, izvedite enak postopek kot za preklic. Nastavev zvočnega opozorila se aktivira po enem pisku.

Sistem izravnavanja obremenitve

Aparat je opremljen s sistemom samodejnega zaznavanja neenakomernih obremenitev. Če so oblačila na začetku ožemanja neenakomerno porazdeljena, bo aparat izravnal in prilagajal oblačila, dokler ne bodo enakomerno porazdeljena pred ožemanjem. Če se oblačila v določenem času ne bodo enakomerno porazdelila, aparat ne bo sprožil ožemanja, da bi se izognili močnim vibracijam stroja. Preverite, ali so oblačila zavozlana ali prepletena, in po preurejanju oblačil ponovno izberite program »Ožemanje«. Pri pranju majhne količine perila, kot so kavbojke, pulover, kopalna brisača itd., stroj morda ne bo izvedel postopka ožemanja zaradi zaščite izravnave. Velika in majhna oblačila perite skupaj, ko je to mogoče, da se oblačila lažje razpletejo in da bo ožemanje potekalo gladko.



OPOMBA

Zaradi različnih vrst perila in materialov lahko funkcija samodejnega prilagajanja in uravnoteženja oblačila večkrat prilagodi in s tem podaljša čas ožemanja. To je normalen pojav in ne okvara stroja.

Vgrajena osvetlitev

- Med nastavitvijo programa ali funkcije je vgrajena osvetlitev vedno vklopljena.
- Ko prekinete program, lahko vklopíte vgrajeno osvetlitev tako, da odprete vrata stroja.
- Ko se program izvaja, se ob vsaki menjavi faze pranja samodejno vklopi vgrajena osvetlitev.
- Če se dotaknete katerega koli drugega gumba, kot je gumb za vklop, lahko sveti tudi vgrajena osvetlitev.

6.11 Uporaba aparata

Pred nalaganjem prvega perila

Vaš novi aparat je bil preizkušen, preden je zapustil tovarno. Ta postopek vključuje izvajanje različnih ciklov pranja. Posledično je lahko v kadi in drenažnem sistemu ostala majhna količina vode. Zaženite cikel čiščenja bobna brez perila in pralnega sredstva za čiščenje sistema pred prvim pranjem perila.

Vsakodnevna uporaba

Priprava perila

PRAZNI ŽEPI

- Kovanci, sponke za papir itd. lahko poškodujejo perilo in sestavne dele pralnega stroja.
- Papirnati robčki se med pralnim ciklom razgradijo, delce pa je treba pozneje odstraniti ročno.

ZAPRITE VSE ZADRGE, GUMBE IN KAVLJE. PRIVEŽITE VSE TRAKOVE ALI PASOVE

- Manjša oblačila (npr. najlonske nogavice, pasovi itd.) in oblačila s kljukicami (npr. nedrčki) vstavite v vrečko iz blaga ali prevleko za blazino z zadrgo. Odstranite vse obroče iz zaves ali pa zaveso vstavite v vrečko iz tkanine skupaj z obročki.

VRSTA/SIMBOL TKANINE NA ETIKETI ZA PRANJE

- Bombaž, mešana vlakna, enostavna nega/sintetika, volna, ročno pranje.
- Barva
Ločite belo in barvno perilo. Nova barvna oblačila operite ločeno.
- Velikost
Perite predmete različnih velikosti z isto količino perila, da izboljšate učinkovitost pranja in porazdelitev perila v bobnu.
- Občutljivo perilo
Občutljivo perilo operite ločeno; to zahteva nežno obdelavo.

Uporaba aparata

1. Nalaganje perila
Odprite vrata in naložite stroj. Naložite oblačila eno za drugim ohlapno v boben, ne da bi ga prenapolnili. Upoštevajte velikosti obremenitve, navedene v »Tabela pralnih ciklov«. Preobremenitev stroja povzroči nezadovoljive rezultate pranja in zmečkanje perila.
2. Zapiranje vrat
Pazite, da se perilo ne zatakne med steklo vrat in gumijasto tesnilo. Vrata se zaprejo s klikom, ko jih pravilno zaprete.
3. Odpiranje pipe
Prepričajte se, da je aparat priključen v električno omrežje. Odprite pipo.
4. Nastavitev zelenega programa
Z gumbom IZBIRA PROGRAMA PRANJA izberite zeleni program. Na zaslonu se prikaže trajanje cikla pranja. Pralni stroj samodejno prikaže nastavitve največje temperature in hitrosti ožemanja, ki so možne pri izbranem programu. Nastavitev temperature in/ali hitrosti ožemanja lahko prilagodite z ustreznimi gumbi.
- Spreminjanje temperature
Pritisnite gumb TEMP, da postopoma znižate nastavitev temperature, dokler ni nastavljeno hladno pranje (na zaslonu se izklopijo vse kontrolne lučke vrednosti temperature). S ponovnim pritiskom na gumb nastavite najvišjo možno nastavitev.
- Spreminjanje hitrosti ožemanja
Pritisnite gumb OŽEMANJE, da postopoma znižate hitrost ožemanja, dokler se cikel

ožemanja ne izklopi (na zaslonu se izklopijo vse kontrolne lučke vrednosti hitrosti ožemanja). S ponovnim pritiskom na gumb nastavite najvišjo možno nastavitev.

- Izbira možnosti
Pritisnite gumb(e), da izberete želeno možnost; ustrezna kontrolna lučka možnosti se vklopi. Znova pritisnite gumb(e), da prekličete možnost. Ustrezna kontrolna lučka možnosti ugasne.

 Če izbrana možnost ni združljiva z nastavljenim programom, bo nezdružljivost označena z zvočnim signalom in utripanjem povezane indikatorske lučke.

 Če izbrana možnost ni združljiva z drugo predhodno nastavljeno možnostjo, bo dejavna zgolj zadnja izbrana možnost.

5. Dodajanje pralnega sredstva
Izlecite dozirnik za pralno sredstvo (in dodatke/mehčalec). Predali so opisani spodaj.

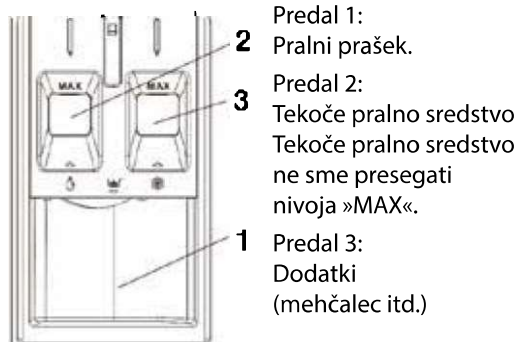

Mehčalec za perilo ne sme presegati nivoja »MAX«.

Upoštevajte priporočila za odmerjanje na embalaži pralnega sredstva. Pravilno odmerjanje pralnega sredstva/dodatkov je pomembno, ker:

- Optimizira rezultat čiščenja.
- Preprečuje dražilne ostanke presežnega pralnega sredstva v vašem perilu.

- Prihrani denar s preprečevanjem odpadkov presežnega pralnega sredstva.
- Ščiti pralni stroj s preprečevanjem kalcifikacije komponent.
- Varuje okolje z izogibanjem nepotrebni okoljskim obremenitvam.



Ne uporabljajte sredstva za ročno pranje, saj ustvarjajo prekomerno količino pene.



Za bela bombažna oblačila, predpranje in pranje pri temperaturah nad 60 °C uporabite pralni prašek.



Sledite navodilom na embalaži pralnega sredstva.

6. Zamik konca programa

- Če želite nastaviti, da se program konča pozneje, si oglejte razdelek »Nadzorna plošča/ ZAMIK KONCA«.

7. Zagon programa

- Pritisnite gumb ZAGON/PREMOR ►||. Vklopi se relativna kontrolna lučka, ključavnice vrat in vklopi se kontrolna lučka KLJUČAVNICA VRAT .
- Da se izognete prelivanju, med izvajanjem programa ne odpirajte dozirnika za odmerjanje pralnega sredstva.
- Preostalo trajanje programa se lahko razlikuje. Na trajanje programa lahko vplivajo dejavniki, kot so neuravnotežena obremenitev perila ali nastajanje pene.

- 8. Spreminjanje nastavitve programa, medtem ko se izvaja. Nastavitve lahko spremenite, medtem ko se program še izvaja. Spremembe se bodo uporabljale, če zadevna faza programa še ni končana.

Če želite spremeniti nastavitve programa, medtem ko se izvaja:

- Pritisnite gumb ZAGON/PREMOR ►||, da začasno ustavite aktivni program.

- Po želji spremenite nastavitve.

- Znova pritisnite gumb ZAGON/PREMOR ►||, da nadaljujete program.

Če spremenite program, ne dodajajte pralnega sredstva za novi program.



Da preprečite nenamerno spreminjanje aktivnega programa (na primer s strani otrok), uporabite funkcijo ZAKLEP PRED OTROKI (glejte poglavje »Nadzorna plošča/OŽEMANJE«).

Če želite začasno zaustaviti potekajoči program in odpreti vrata, pritisnite gumb ZAGON/PREMOR ►||. Če nivo vode in/ali temperatura v bobnu nista previsoka, se kontrolna lučka KLJUČAVNICA VRAT  izklopi. Vrata lahko odprete, na primer, da dodate več perila ali odstranite perilo, ki ste ga pomotoma dodali. Znova pritisnite gumb ZAGON/PREMOR ►||, da nadaljujete program.

9. Preklic programa med izvajanjem:

- Gumb za izbiro programa pranja obrnite na simbol »«, da izklopite aparat.
- Če sta nivo vode in/ali temperatura dovolj nizka, se vrata odklenejo in jih lahko odprete.
- Vrata ostanejo zaklenjena, če je nivo vode v bobnu previsok. Če želite odkleniti vrata, najprej obrnite gumb za izbiro programa pranja, da izberete program ožemanja, nato pa pritisnite gumb OŽEMANJE, da izklopite program ožemanja (na zaslonu se izklopijo vse kontrolne lučke hitrosti ožemanja).
- Pritisnite gumb ZAGON/PREMOR ►||, da zaženete program ožemanja. Voda se med ciklom črpa iz bobna. Ob koncu programa se vrata odklenejo.

10. Aparat izklopite ob koncu programa.

- Ob koncu cikla se na digitalnem zaslonu prikaže beseda »Konec«.
- Vrata je mogoče odpreti samo, ko se kontrolna lučka KLJUČAVNICA VRAT  izklopi.
- Preverite, ali sveti kontrolna lučka KLJUČAVNICA VRAT , nato odprite vrata in vzemite ven perilo.

- Gumb za izbiro programa pranja obrnite na simbol »«, da izklopite aparat.
- Zaprite pipo.

Pustite vrata priprta, da se notranjost aparata posuši.

Pred začetkom pranja preverite, ali so nastavitve programa pravilne. Po potrebi znova prilagodite nastavitve. To ni napaka.

6.12 Preklic programa

Program je preklican, ko gumb za izbiro programa pranja obrnete na drug program ali pa izklopite in znova vklopite stroj z gumbom za izbiro programa pranja.

	<p>Če gumb za izbiro programa pranja obrnete, ko je omogočena funkcija Zaklep pred otroki, program ne bo preklican. Najprej morate preklicati zaklep pred otroki.</p> <p>Če želite po preklicu programa odpreti vrata za polnjenje, vendar tega ne morete storiti, ker je nivo vode v stroju nad osnovno linijo vrat za polnjenje, obrnite gumb za izbiro programa pranja na program Ožemanje in izčrpavanje in izpustite vodo iz stroja.</p>
---	---

6.13 Konec programa

Ko je program končan, se na zaslonu prikaže simbol za konec.

Končani koraki programa so prikazani, če pritisnete poljuben gumb.

Stanje pripravljenosti

Vaš stroj ima funkcijo »Stanje pripravljenosti«. Če se po vklopu stroja z gumbom za vklop/ izklop ne zaženete nobenega programa ali v fazi izbire ne izvedete nobenega drugega dejanja ali če v približno 10 minutah po koncu izbranega programa ne izvedete nobenega dejanja, stroj samodejno preklopi v način varčevanja z energijo. Če ima izdelek zaslon, ki prikazuje čas programa, je ta zaslon popolnoma izklopljen. Če obrnete gumb za izbiro programa pranja, lučke zasvetijo in zaslon se ponovno vklopi. Nastavitve programa, ki ste jih opravili, preden je naprava vstopila v stanje pripravljenosti, so bile morda izbrisane.

7 VZDRŽEVANJE IN ČIŠČENJE



Najprej preberite razdelek »Varnostna navodila«!

Redno čiščenje izdelka podaljša njegovo življenjsko dobo in zmanjša pogoste težave.

7.1 Čiščenje predala za pralno sredstvo

Redno čistite predal za pralno sredstvo (enkrat na 4 do 5 pranj), kot je navedeno spodaj, da preprečite nabiranje pralnega sredstva. Če se nabira ostanek pralnega sredstva ali dodatkov ali če predal za mehčalec ni dovolj dobro izpran, je morda koristno očistiti razpršilnik.

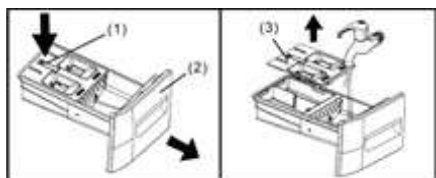

1. Popolnoma odprite pladenj dozirnika za odmerjanje pralnega sredstva. Pritisnite zaskočnik predala (1) in izvlecite pladenj (2) iz ohišja aparata.
2. Odstranite pokrov za tekoče pralno sredstvo (3) tako, da ga primete in povlečete navzgor s pladnja dozirnika za odmerjanje pralnega sredstva.
3. Pokrov tekočega pralnega sredstva in pladenj dozirnika za odmerjanje pralnega sredstva očistite tako, da ga držite pod tekočo vodo. Rahlo obrišite ostanke pralnega sredstva.
4. Namestite pokrov tekočega pralnega sredstva in pladenj dozirnika za odmerjanje pralnega sredstva potisnite nazaj na svoje mesto in ga varno zaprite.

Namig: Aparata ne uporabljajte brez nameščene pladnja dozirnika za odmerjanje pralnega sredstva. Pladenj naj bo vedno popolnoma zaprt.

7.2 Čiščenje vrat za polnjenje in bobna

Za izdelke s programom čiščenja bobna glejte razdelek Uporaba izdelka.



Postopek čiščenja bobna izvedite vsaka 2 meseca.

OPOMBA: Uporabite sredstvo proti vodnemu kamnu, ki je primerno za pralne stroje.



Po vsakem čiščenju se prepričajte, da v izdelku ni tujkov.

Če so luknje na tesnilu vrat, prikazane na sliki, zamašene, jih odprite z zobotrebcom. Kovinski tujki lahko povzročijo rjavenje v bobnu. Madeže na površini bobna očistite s čistilnimi sredstvi za nerjavno jeklo.

Nikoli ne uporabljajte jeklene volne ali žične volne. To bo poškodovalo pobarvane, kromirane in plastične površine.

Priporočamo, da ob koncu programa tesnilo vrat obrišete s čisto, suho krpo. S tem boste odstranili ostanke na tesnilih vrat stroja in preprečili nastanek neprijetnega vonja.

7.3 Čiščenje zunanjšega ohišja in nadzorne plošče

Zunanje ohišje izdelka po potrebi obrišite z milnico ali nejedkim blagim pralnim sredstvom v gelu in obrišite z mehko krpo. Nadzorno ploščo čistite samo z mehko, vlažno krpo. Ne uporabljajte čistilnih sredstev, ki vsebujejo belilo.

7.4 Čiščenje filtrov za dovod vode

Na koncu vsakega ventila za dovod vode na zadnji strani izdelka in tudi na koncu vsake cevi za dovod vode, kjer se priključijo na pipo, je filter. Ti filtri preprečujejo vstop tujkov in umazanije v izdelek. Če so filtri umazani, jih morate očistiti.

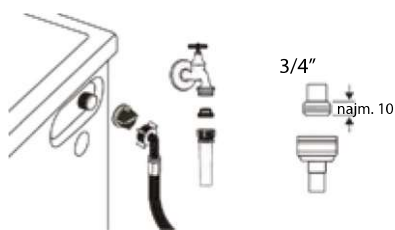

1. Zaprite pipe.
2. Odstranite matice cevi za dovod vode za dostop do filtrov na ventilih za dovod vode in jih očistite z ustrezno krtačo. Če so filtri umazani, jih s kleščami odstranite iz njihovih ohišij in očistite, kot je opisano.
3. Odstranite filtre na ravnih koncih cevi za dovod vode skupaj s tesnili in temeljito očistite pod tekočo vodo.
4. Previdno zamenjajte tesnila in filtre ter ročno privijte matice.

7.5 Praznjenje preostale vode in čiščenje filtra črpalke

Filtrirni sistem v izdelku preprečuje, da bi trdni predmeti, kot so gumbi, kovanci in tekstilna vlakna, zamašili rotor črpalke med praznjenjem vode za pranje. Tako se lahko voda brez težav odvaja in življenjska doba črpalke se podaljša. Če izdelek ne odvaja vode iz notranjosti, je filter črpalke verjetno zamašen. Filter morate očistiti vsakič, ko je zamašen ali vsake 3 mesece. Pred čiščenjem filtra črpalke morate izprazniti vodo. Poleg tega morate pred transportom izdelka (npr. ob selitvi v drugo bivališče) popolnoma izprazniti vodo.



OPOMBA

Tujki, ki ostanejo v filtru črpalke, lahko poškodujejo izdelek ali povzročijo težave s hrupom.

Na območjih, kjer je možno zamrzovanje, morate zapreti pipo, odstraniti cev sistema in izprazniti vodo iz izdelka, ko ga ne uporabljate.

Po vsaki uporabi zaprite pipo, na katero je priključena omrežna cev.

Čiščenje umazanega filtra in praznjenje vode:

1. Izklopite izdelek iz napajanja, da prekinete napajanje.



Temperatura vode v izdelku se lahko dvigne na 90 °C, da se izognete nevarnosti opeklin, filter očistite samo, ko se voda v izdelku ohladi.

2. Odprite pokrov filtra.

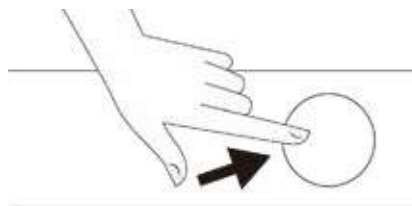

3. Za praznjenje vode sledite spodnjim postopkom.

Če izdelek nima cevi za praznjenje vode v sili, jo izpraznite po naslednjem postopku:



- Pred filter postavite veliko posodo za zbiranje vode iz filtra.
 - Ko iz filtra črpalke začne iztekati voda, ga odvijte z obračanjem (v nasprotni smeri urinega kazalca). Vodo nalijte v posodo, ki ste jo postavili pred filter. Pripravite krpo za brisanje vode, ki se lahko razlije.
 - Filter črpalke popolnoma obrnite in odstranite, ko voda izteče iz izdelka.
1. Očistite ostanke v filtru in morebitna vlakna okoli rotorja črpalke.
 2. Zamenjajte filter.
 3. Če je pokrov filtra sestavljen iz dveh delov, ga zaprite tako, da pritisnete na jeziček. Če je enodelen, najprej namestite jezičke v spodnji del v reže in nato pritisnite zgornji del, da ga zaprete.

8 ODPRAVLJANJE TEŽAV

 Najprej preberite razdelek »Varnostna navodila«!	
Nepravilnosti:	Možni vzroki/rešitev:
Programi se ne zaženejo po zaprtju vrat za polnjenje.	<ul style="list-style-type: none"> • Gumb ZAGON/PREMOR ni pritisnjen. >>> Pritisnite gumb Zagon/premor. • V primeru prevelike obremenitve boste morda težko zaprli vrata za polnjenje. >>> Zmanjšajte količino perila in se prepričajte, da se vrata za polnjenje lahko pravilno zaprejo.
Programa ni mogoče zagnati ali izbrati.	<ul style="list-style-type: none"> • Izdelek je zaradi težave z napajanjem (napetost, tlak vode itd.) preklopil v način samozaščite. >>>> Glede na model izdelka izberite drug program tako, da obrnete gumb za izbiro programa pranja ali pritisnete in za 3 sekunde pridržite gumb za vklop/izklop, da prekličete program. Prejšnji program bo preklican. Oglejte si Preklic programa [29]
Voda v izdelku.	<ul style="list-style-type: none"> • Nekaj vode ostane v izdelku zaradi postopkov nadzora kakovosti med proizvodnjo. >>> To ni napaka; voda ni škodljiva za izdelek.
Izdelek ne črpa vode.	<ul style="list-style-type: none"> • Pipa je zaprta. >>> Odprite pipo. • Vhodna cev za vodo je zvita. >>> Poravnajte cev. • Filter vhodnega voda je zamašen. >>> Očistite filter. • Vrata za polnjenje niso zaprta. >>> Zaprite vrata.
Izdelek ne odvaja vode.	<ul style="list-style-type: none"> • Cev za odtekanje vode je zamašena ali zvita. >>> Očistite ali poravnajte cev. • Filter črpalke je zamašen. >>> Očistite filter črpalke.
Izdelek vibrira ali povzroča hrup.	<ul style="list-style-type: none"> • Izdelek je neuravnoteženo postavljen na tla. >>> Prilagodite stojala za uravnoteženje izdelka. • V filtru črpalke je tujek. >>> Očistite filter črpalke. • Transportni varnostni vijaki niso odstranjeni. >>> Odstranite transportne varnostne vijake. • Ne zadostna količina perila v izdelku. >>> Dodajte več perila v izdelek. • V izdelek je vstavljeno preveč perila. >>> Odstranite nekaj perila iz izdelka ali ga ročno porazdelite, da ga enakomerno uravnate v bobnu. • Izdelek je naslonjen na trdi predmet. >>> Preverite, ali je izdelek kam naslonjen.
Na dnu izdelka pušča voda.	<ul style="list-style-type: none"> • Cev za odtekanje vode je zamašena ali zvita. >>> Očistite ali poravnajte cev. • Filter črpalke je zamašen. >>> Očistite filter črpalke.
Izdelek se je ustavil kmalu po začetku programa.	<ul style="list-style-type: none"> • Stroj se je začasno ustavil zaradi nizke napetosti. >>> Izdelek bo dalje deloval, ko se napetost povrne na normalno raven.
Izdelek neposredno odvaja vodo, ki jo črpa.	<ul style="list-style-type: none"> • Odtočna cev ni na ustrezni višini. >>> Priključite cev za odvod vode, kot je opisano v uporabniškem priročniku.
Med pranjem ni vode v izdelku.	<ul style="list-style-type: none"> • Voda je v nevidnem delu izdelka. >>> To ni napaka.

<p>Vrata za polnjenje ni mogoče odpreti.</p>	<ul style="list-style-type: none"> • Ključavnica vrat za polnjenje je aktivirana zaradi nivoja vode v izdelku. >>> Izpraznite vodo z zagonom programa Izpust ali Ožemanje. • Izdelek segreva vodo ali pa je v ciklu ožemanja. >>> Počakajte, da se program konča. • Vrata za polnjenje se lahko zagostijo zaradi pritiska, ki so mu izpostavljena. >>> Primito ročaj ter potisnite in povlecite vrata za polnjenje, da jih sprostite in odprete.
<p>Pranje traja dlje, kot je navedeno v uporabniškem priročniku.</p>	<ul style="list-style-type: none"> • Tlak vode je nizek. >>> Izdelek počaka, dokler ni načrpana zadostna količina vode, da prepreči slabšo kakovost pranja zaradi premajhne količine vode. Čas pranja se zato podaljša. • Napetost je nizka. >>> Čas pranja se podaljša v izogib slabim rezultatom pranja, ko je napajalna napetost nizka. • Nizka temperatura dovajane vode. >>>> Čas, potreben za segrevanje vode, je v hladnih sezonah daljši. Prav tako se lahko čas pranja podaljša v izogib slabim rezultatom pranja. • Število izpiranj in/ali količina vode za izpiranje se je povečala. >>> Izdelek poveča količino vode za izpiranje, ko je potrebno dobro izpiranje, in po potrebi doda dodaten korak izpiranja. • Prišlo je do prekomerne pene in samodejni sistem za absorpcijo pene je bil aktiviran zaradi prekomerne uporabe pralnega sredstva. >>> Uporabite priporočeno količino pralnega sredstva.
<p>Odštevanje trajanja programa ni prikazano. (Pri modelih z zaslonom)</p>	<ul style="list-style-type: none"> • Časovnik se lahko ustavi med črpanjem vode. >>>> Indikator časovnika se ne zažene, dokler izdelek ne načrpa zadostne količine vode. Izdelek bo počakal, dokler ne bo dovolj vode, da prepreči slabe rezultate pranja zaradi pomanjkanja vode. Nato se bo indikator časovnika nadaljeval. • Časovnik se lahko ustavi med fazo ogrevanja. >>>> Indikator časovnika se ne zažene, dokler izdelek ne doseže izbrane temperature. • Časovnik se lahko ustavi med ciklom ožemanja. >>>> Samodejno neuravnoteženo zaznavanje obremenitve se aktivira zaradi neenakomerne porazdelitve perila v bobnu.
<p>Odštevanje trajanja programa ni prikazano.</p>	<ul style="list-style-type: none"> • Obremenitev v notranjosti izdelka je neuravnotežena. >>>> Samodejno neuravnoteženo zaznavanje obremenitve se aktivira zaradi neenakomerne porazdelitve perila v bobnu.
<p>Izdelek ne preklopi na cikel ožemanja.</p>	<ul style="list-style-type: none"> • Obremenitev v notranjosti izdelka je neuravnotežena. >>>> Samodejno neuravnoteženo zaznavanje obremenitve se aktivira zaradi neenakomerne porazdelitve perila v bobnu. • Cikel ožemanja se ne bo začel, če voda ni popolnoma izpraznjena. >>> Preverite filter in odtočno cev. • Nabralo se je preveč pene in samodejni sistem za absorpcijo pene se je aktiviral zaradi prekomerne preveč pralnega sredstva. >>> Uporabite priporočeno količino pralnega sredstva.
<p>Slaba učinkovitost pranja: Perilo postane sivo.</p>	<ul style="list-style-type: none"> • V daljšem časovnem obdobju ste uporabljali nezadostne količine pralnega sredstva. >>> Uporabljajte priporočeno količino pralnega sredstva, odvisno od trdote vode in vrste perila. • Pranje ste dolgo izvajali pri nizkih temperaturah. >>> Izberite ustrezno temperaturo za pranje perila. • S trdo vodo ste uporabili nezadostno količino pralnega sredstva. >>> Pri nezadostni količini pralnega sredstva pri trdi vodi se umazanija zadrži na tkanini in ta sčasoma postane siva. Ko se sivenje že pojavi, ga je težko odpraviti. Uporabljajte priporočeno količino pralnega sredstva, odvisno od trdote vode in vrste perila. • Uporabili ste preveliko količino pralnega sredstva. >>> Uporabljajte priporočeno količino pralnega sredstva, odvisno od trdote vode in vrste perila.

<p>Slaba učinkovitost pranja: Madeži ostanejo ali perilo ni pobeljeno.</p>	<ul style="list-style-type: none"> • Uporabili ste nezadostno količino pralnega sredstva. >>> Uporabljajte priporočeno količino pralnega sredstva, odvisno od trdote vode in vrste perila. • Napolnili ste preveč perila. >>> Ne preobremenite bobna. Ne preokračite priporočenih količin v razdelku »Tabela pralnih ciklov«. • Izbrali ste napačen program in temperaturo. >>> Izberite ustrezen program in temperaturo za pranje perila. • Uporabili ste napačno vrsto pralnega sredstva. >>> Uporabite originalno pralno sredstvo, ki ustreza izdelku. • Pralno sredstvo ste vstavili v napačen predal. >>> Pralno sredstvo vstavite v ustrezen predal. Belilnega sredstva in pralnega sredstva ne mešajte.
<p>Slaba učinkovitost pranja: Na perilu se pojavijo mastni madeži.</p>	<ul style="list-style-type: none"> • Bobna ne čistite redno. >>> Redno čistite boben. Za ta postopek glejte https://parts-selfservice.europeanappliances.com/
<p>Slaba učinkovitost pranja: Oblačila imajo neprijeten vonj.</p>	<ul style="list-style-type: none"> • Večkratno pranje pri nizkih temperaturah in/ali uporaba kratkih programov lahko povzroči neprijetne vonjave ali širjenje bakterij. >>> Po vsakem pranju pustite predal za pralno sredstvo in vrata za polnjenje izdelka priprta, da se posuši in se izognete širjenju bakterij v stroju.
<p>Barve tkanin so zbledle.</p>	<ul style="list-style-type: none"> • Napolnili ste s preveč perila. >>> Ne preobremenite bobna. • Uporabljeno pralno sredstvo je vlažno. >>> Pralna sredstva hranite dobro zaprta v okolju brez vlage in jih ne izpostavljajte previsokim temperaturam. • Izbrana temperatura je previsoka. >>> Izberite ustrezen program in temperaturo glede na vrsto perila in stopnjo umazanije.
<p>Pralni stroj ne izpira dobro.</p>	<ul style="list-style-type: none"> • Količina, blagovna znamka in pogoji shranjevanja uporabljenega pralnega sredstva so neprimerni. >>> Uporabite pralno sredstvo, primerno za pralni stroj in vaše perilo. Pralna sredstva hranite dobro zaprta v okolju brez vlage in jih ne izpostavljajte previsokim temperaturam. • Pralno sredstvo ste vstavili v napačen predal. >>> Če pralno sredstvo vstavite v predal za predpranje in cikel predpranja ni izbran, lahko izdelek uporabi to pralno sredstvo med fazo izpiranja ali mehčanja. Pralno sredstvo vstavite v ustrezen predal. • Filter črpalke je zamašen. >>> Preverite filter. • Odvodna cev je preložena. >>> Preverite odtočno cev.
<p>Perilo je po pranju trdo.</p>	<ul style="list-style-type: none"> • Uporabili ste nezadostno količino pralnega sredstva. >>> Uporaba nezadostne količine pralnega sredstva glede na trdoto vode lahko povzroči, da perilo sčasoma otrdi. Uporabite ustrezno količino pralnega sredstva glede na trdoto vode. • Pralno sredstvo ste vstavili v napačen predal. >>> Če pralno sredstvo vstavite v predal za predpranje in cikel predpranja ni izbran, lahko izdelek uporabi to pralno sredstvo med fazo izpiranja ali mehčanja. Pralno sredstvo vstavite v ustrezen predal. • Pralno sredstvo se je zmešalo z mehčalcem. >> Ne mešajte mehčalca s pralnim sredstvom. Predal operite z vročo vodo.

<p>Perilo ne diši po mehčalcu.</p>	<ul style="list-style-type: none"> • Pralno sredstvo ste vstavili v napačen predal. >>> Če pralno sredstvo vstavite v predal za predpranje in cikel predpranja ni izbran, lahko izdelek uporabi to pralno sredstvo med fazo izpiranja ali mehčanja. Predal operite z vročo vodo. Pralno sredstvo vstavite v ustrezen predal. • Pralno sredstvo se je zmešalo z mehčalcem >>> Ne mešajte mehčalca s pralnim sredstvom. Predal operite z vročo vodo.
<p>Ostanki pralnega sredstva v predalu za pralno sredstvo.</p>	<ul style="list-style-type: none"> • Pralno sredstvo ste vstavili v moker predal. >>> Pred vstavljanjem pralnega sredstva posušite predal za pralno sredstvo. • Pralno sredstvo je postalo vlažno. >>> Pralna sredstva hranite dobro zaprta v okolju brez vlage in jih ne izpostavljajte previsokim temperaturam. • Tlak vode je nizek. >>> Preverite tlak vode. • Pralno sredstvo v glavnem prostoru za pranje se je zmočilo med vpijanem vode za predpranje. Luknje v predpralnem prostoru so zamašene. >> Preverite luknje in jih očistite, če so zamašene. • Pri ventilih predala za pralno sredstvo se je pojavila težava. >>> Pokličite pooblaščenega servisnega zastopnika. • Pralno sredstvo se je zmešalo z mehčalcem. >> Ne mešajte mehčalca s pralnim sredstvom. Predal operite z vročo vodo.
<p>Ostanki pralnega sredstva na oblačilih.</p>	<ul style="list-style-type: none"> • Stroj je morda preveč napolnjen. >>> Stroja ne napolnite preveč. • Izbrali ste napačen program in temperaturo. >>> Izberite ustrezen program in temperaturo za pranje perila. • Morda je bila uporabljena napačna vrsta pralnega sredstva. >>>> Izberite ustrezno pralno sredstvo za pranje perila.
<p>V izdelku je preveč pene.</p>	<ul style="list-style-type: none"> • Uporabili ste pralno sredstvo, ki ni primerno za pralni stroj. >>> Uporabljajte pralna sredstva, primerna za pralni stroj. • Uporabili ste preveliko količino pralnega sredstva. >>> Uporabljajte le zadostno količino pralnega sredstva. • Pralno sredstvo je bilo shranjeno v neprimernih pogojih. >>>> Pralno sredstvo shranjujte v zaprtem, suhem prostoru. Ne shranjujte v prevročih prostorih. • Nekateri mrežasto perilo, kot je til, lahko zaradi svoje teksture ustvari odvečno peno. >>> Za to vrsto perila uporabite manjše količine pralnega sredstva. • Pralno sredstvo ste vstavili v napačen predal. >>> Prepričajte se, da je pralno sredstvo vstavljeno v ustrezen predal. • Izdelek prehitro uporabi mehčalec. >>> Morda se je pojavila težava z ventili ali predalom za pralno sredstvo. Pokličite pooblaščenega servisnega zastopnika.
<p>Iz predala za pralno sredstvo teče pena.</p>	<ul style="list-style-type: none"> • Uporabili ste preveč pralnega sredstva. >>> Zmešajte 1 žlico mehčalca in ½ litra vode in jo nalijte v glavni predel za pranje v predalu za pralno sredstvo. >>> Uporabljajte pralna sredstva, primerna za programe, in ne preseгаjte največjih obremenitev, navedenih v »Tabela pralnih ciklov«. Če uporabljate dodatne kemikalije (odstranjevalce madežev, belila itd.), zmanjšajte količino pralnega sredstva.
<p>Perilo je ob koncu programa mokro.</p>	<p>Pojavilo se je preveč pene in samodejni sistem za absorpcijo pene se je aktiviral zaradi prekomerne preveč pralnega sredstva. >>> Uporabite priporočeno količino pralnega sredstva.</p>

<p>Stroj se ne zažene ali programa ni mogoče zagnati.</p>	<ul style="list-style-type: none"> • Napajalni kabel je odklopljen. >>> Preverite, ali je napajalni kabel priključen. • Program ni nastavljen ali niste pritisnili gumba Zagon/Premor. >>> Preverite, ali je program nastavljen in stroj ni v stanju pripravljenosti. • Aktivirana je funkcija zaklepa pred otroki. >>>> Onemogočite funkcijo zaklepa pred otroki.
<p>Perilo se skrči, zbledi, ima madeže ali je poškodovano.</p>	<ul style="list-style-type: none"> • Izbrani program morda ni primeren za vrsto perila. >>> Preverite etikete za nego na oblačilih in ustrezno izberite program. Izdelek ne preklopi na cikel ožemanja, ko je perilo neenakomerno porazdeljeno v bobnu, da prepreči škodo na izdelku in okolici. Perilo morate preurediti in ponovno ožeti. Bobna niste redno čistili. Redno čistite boben. Glejte https://parts-selfservice.europeanappliances.com/en/landing. <div style="border: 1px solid black; padding: 5px; margin: 5px 0;">  <p>Če težave ne morete odpraviti po upoštevanju navodil v tem razdelku, se posvetujte s prodajalcem ali pooblaščenim servisnim zastopnikom. Nikoli ne poskušajte sami popraviti nedelujočega izdelka.</p> </div> <p>Glejte tudi 2 Čiščenje vrat za polnjenje in bobna [31].</p>

Koda	Opis napake	Možni vzroki
E02	Nenormalen dotok vode	<ol style="list-style-type: none"> 1. Preverite, ali je vodovodna pipa odprta; 2. Prepričajte se, da vhodna cev ni upognjena; 3. Očistite filter dovodnega priključka za vodo na zadnji strani aparata. Lahko je zamašen z vodnim kamnom ali drugimi ostanki; 4. Tlak vode je prenizek ali vodovodna pipa ni popolnoma odprta; 5. Aparat ni pravilno nameščen, kar povzroči učinek sifona. Priključite odtočno cev, kot je navedeno v navodilih za uporabo; 6. Odvodna cev ne izpolnjuje zahtevane višine (vrednost preverite v navodilih za uporabo).
E03	Nenormalno praznjenje	Očistite filter iztočne črpalke.
E05	Napaka temperature vode NTC	Izklop.
E11	Okvara NTC kondenzatorja ali sušilnika	
EE0	Odprt tokokrog cevi za ogrevanje vode	
EE1	Kratek stik cevi za ogrevanje (ogrevanje vode ali ogrevanje sušilca)	
U4	Okvara ključavnice vrat	
EA2	Nivo vode je nenormalno visok	
EA1	Napaka stikala nivoja vode	
Eb02	Prenizka napajalna napetost	
Eb04	Previsoka napajalna napetost	
Eb08	Nenormalno delovanje motorja	Zmanjšajte količino perila v skladu z navodili za uporabo.
Eb20	Anomalija IPM ali IPM in previsoka temperatura motorja	Zmanjšajte količino perila v skladu z navodili za uporabo.
Eb90	Ponastavitev časovne omejitve	
EC1	Neobičajna komunikacija med prikazovalnikom in pretvornikom	Aparat izključite, počakajte 2 minut in ga ponovno priključite.
EC2	Nenormalna komunikacija med prikazovalnikom in glavnim krmljenjem	
H	Visoka temperatura	Znižajte temperaturo.

9 ZAVRNITEV ODGOVORNOSTI/OPOZORILO

Nekatere (preproste) okvare lahko končni uporabnik ustrezno odpravi brez povzročanja varnostnih težav ali nevarne uporabe, pod pogojem, da se izvajajo v mejah in v skladu z naslednjimi navodili (glejte razdelek »Samopopravilo«). Če ni drugače določeno v spodnjem razdelku »Samopopravilo«, se popravila naslovijo na registrirane poklicne serviserje, da se preprečijo težave zaradi varnosti. Registrirani poklicni serviser je poklicni serviser, ki mu je proizvajalec odobril dostop do navodil in seznama nadomestnih delov tega izdelka v skladu z metodami, opisanimi v zakonodaji v skladu z Direktivo 2009/125/ES.

Vendar pa lahko samo serviser (tj. pooblaščen strokovni serviser), ki je dosegljiv prek telefonske številke v uporabniškem priročniku/garancijski kartici ali prek vašega pooblaščenega prodajalca, nudi servis pod garancijskimi pogoji. Zato upoštevajte, da popravila s strani strokovnih serviserjev (ki jih Beko ni pooblastil) razveljavijo garancijo.

Samopopravilo

Samopopravilo lahko opravi končni uporabnik v zvezi z naslednjimi nadomestnimi deli: vrata, tečaji in tesnila vrat, druga tesnila, sklop za zaklepanje vrat in plastične zunanje naprave, kot so razpršilniki pralnih sredstev (posodobljen seznam je na voljo tudi na support.beko.com od 1. marca 2021). Da bi zagotovili varnost izdelka in preprečili nevarnost hudih poškodb, je treba samopopravila opraviti v skladu z navodili, ki so na voljo v uporabniškem priročniku za samopopravilo ali na spletnem mestu parts-selfservice.europeanappliances.com.

Iz varnostnih razlogov izključite izdelek, preden poskusite izvesti samopopravilo.

Popravila in poskusi popravil s strani končnih uporabnikov za dele, ki niso na seznamu in/ali ne upoštevajo navodil, ki so na voljo v uporabniškem priročniku za samopopravilo ali na spletnem mestu support.beko.com, lahko povzročijo varnostne težave, ki jih ni mogoče pripisati support.beko.com, in razveljavijo garancijo

izdelka. Zato priporočamo, da se končni uporabniki vzdržijo izvajanja popravil, ki niso na zgoraj omenjenem seznamu nadomestnih delov, in se namesto tega obrnejo na pooblaščen strokovne serviserje ali registrirane strokovne serviserje. Vsi takšni poskusi končnih uporabnikov lahko povzročijo varnostne težave in poškodujejo izdelek ter posledično povzročijo požar, poplavo, električni udar in hude telesne poškodbe. Naslednja popravila morajo na primer opraviti pooblaščen strokovni serviserji ali registrirani strokovni serviserji: motor, sklop črpalke, glavna plošča, plošča motorja, prikazovalna plošča, grelci itd. Proizvajalec/prodajalec ne prevzema odgovornosti v nobenem primeru, če končni uporabniki ne upoštevajo zgoraj navedenega. Dobavljivost nadomestnih delov za pralni stroj, ki ste ga kupili, je 10 let. V tem obdobju bodo za vaš pralni stroj na voljo originalni nadomestni deli.

beko

Lavatriçe
Manuali i përdoruesit

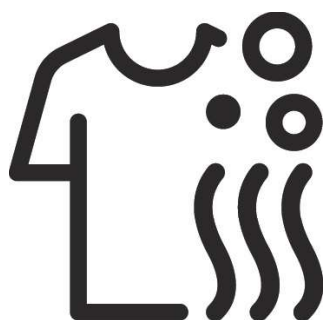

B1WFM2721WEE

CE

EN/HR/MK/SL/SQ/BG/SR/RO

TABELA E PËRMBAJTJES

1 Udhëzimet e sigurisë..... 4

1.1 Përdorimi i synuar	4
1.2 Siguria e fëmijëve, personave të pambrojtur dhe kafshëve shtëpiake	4
1.3 Siguria nga energjia elektrike	5
1.4 Siguria gjatë manovrimit	6
1.5 Siguria gjatë instalimit	6
1.6 Siguria gjatë funksionimit	8
1.7 Siguria gjatë mirëmbajtjes dhe pastrimit	9

2 Udhëzime të rëndësishme në lidhje me mjedisin..... 10

2.1 Përputhja me direktivën WEEE	10
2.2 Informacionet për paketimin	10

3 Specifikimet teknike..... 11

4 Instalimi..... 12

4.1 Vendndodhja e përshtatshme e instalimit .	12
4.2 Heqja e bulonave të sigurisë së transportit	13
4.3 Lidhja me furnizimin me ujë	13
4.4 Lidhja e tubit të shkarkimit për daljen e shkarkimit	14
4.5 Rregullimi i mbështetëseve	14
4.6 Lidhja elektrike.....	14
4.7 Manovrimi i produktit.....	15

5 Përgatitja paraprake 16

5.1 Klasifikimi i rrobave	16
5.2 Përgatitja e rrobave për larje	16
5.3 Këshilla për kursimin e energjisë dhe ujit ...	16
5.4 Ndezja	17
5.5 Ngarkimi i rrobave	17
5.6 Kapaciteti i duhur i ngarkesës	17
5.7 Përdorimi i detergjentit dhe zbutësit	18
5.8 Këshilla për larje efikase	20
5.9 Kohëzgjatja e shfaqur e programit	20

6 Funksionimi i produktit 21

6.1 Paneli i kontrollit	21
6.2 Simbolet në ekran	22
6.3 Përgatitja e rrobave	23
6.4 Klasifikimi i rrobave sipas ngjyrës dhe shkallës së ndotjes	23
6.5 Shkalla e ndotjes.....	23
6.6 Klasifikimi i rrobave sipas specifikimeve të etiketës së kujdesit	24
6.7 Tabela e cikleve të larjes	25
6.8 Programet	25
6.9 Ciklet speciale të larjes	26
6.10 Funksionet e ndryshme	26
6.11 Si të përdorni pajisjen	27

6.12 Anulimi i një programi	29
-----------------------------------	----

6.13 Përfundimi i programit	29
-----------------------------------	----

7 Mirëmbajtja dhe pastrimi 31

7.1 Pastrimi i sirtarit të detergjentit	31
7.2 Pastrimi i derës së ngarkimit dhe i kazanit .	31
7.3 Pastrimi i kabinetit të jashtëm dhe panelit të kontrollit	31
7.4 Pastrimi i filtrave të hyrjes së ujit	31
7.5 Shkarkimi i ujit të mbetur dhe pastrimi i filtrit të pompës	32

8 Zgjidhja e problemeve 33

9 MOHIMI I PËRGJEGJËSIVE / PARALAJMËRIM 38

LEXONI KËTË MANUAL PËRDORIMI NË FILLIM!

I dashur klient,







Faleminderit që keni zgjedhur këtë produkt Beko . Ne shpresojmë që të merrni rezultatet më të mira nga produkti juaj, i cili është prodhuar me cilësi të lartë dhe me një teknologji të nivelit të lartë. Ju lutemi lexoni me kujdes të gjithë këtë manual përdorimi dhe të gjitha dokumentet e tjera shoqëruese përpara se të përdorni produktin.

Ndiqui të gjitha paralajmërimet dhe informacionet në manualin e përdorimit. Kështu mund të mbronni veten dhe produktin tuaj nga rreziqet e mundshme.

Mbajeni manualin e përdorimit. Nëse ia jepni produktin dikujt tjetër, jepni edhe manualin e përdorimit. Kushtet e garancisë, përdorimi i produktit dhe metodat e zgjidhjes së problemeve tregohen në udhëzuesin e përdoruesit.

Simbolet dhe përkufizimet

Simbolet e mëposhtme përdoren në udhëzuesin e përdoruesit:

	Rrezik që mund të rezultojë në vdekje ose lëndim.
	Informacione të rëndësishme ose sugjerime të dobishme për përdorimin.
	Lexoni manualin e përdorimit.
	Materialet e riciklueshme.
 	Paralajmërim për sipërfaqe të nxehtë.
PARALAJMËRIM	Rrezik që mund të rezultojë në dëmtim fizik ndaj produktit ose mjedisit të tij.



1 UDHËZIMET E SIGURISË

Ky seksion përfshin udhëzimet e sigurisë të nevojshme për të parandaluar rrezikun e lëndimit personal ose dëmtimit material. Kompania jonë nuk mban përgjegjësi për dëmet që mund të ndodhin nëse këto udhëzime nuk respektohen. Veprimet e instalimit dhe riparimit duhet të kryhen gjithmonë nga servisi i autorizuar.

- Përdorni vetëm pjesë ndërrimi dhe aksesore origjinale.
- Mos riparoni ose zëvendësoni asnjë komponent të produktit nëse nuk është specifikuar qartë në manualin e përdorimit.
- Mos e modifikoni produktin.



1.1 PËRDORIMI I SYNUAR

- Jetëgjatësia e shërbimit e produktit tuaj është 10 vite. Gjatë kësaj periudhe, pjesët rezervë origjinale do të jenë në dispozicion për të lejuar përdorimin siç duhet të produktit.
- Ky produkt është projektuar për përdorim familjar. Ai nuk është planifikuar për qëllime tregtare dhe nuk duhet të përdoret përtej përdorimit të synuar.
- Përdoreni vetëm për larjen dhe tharjen e produkteve tekstile që janë të shënuara në përputhje me rrethanat.
- Prodhuesi nuk mban asnjë përgjegjësi për ndonjë dëmtim për shkak të përdorimit ose manovrimit të gabuar.

- Kjo pajisje është planifikuar për t'u përdorur në shtëpi dhe përdorime të ngjashme. Për shembull:
 - Kuzhinat e personelit të dyqaneve, zyrave dhe ambienteve të tjera të punës
 - Ferma
 - Nga klientët e hoteleve, moteleve dhe objekteve të tjera akomoduese
 - Hotelet e vogla me mëngjes, ambiente të ngjashme me bujtinat
 - Zonat e përbashkëta të blloqeve të apartamenteve ose lavanderive.



1.2 SIGURIA E FËMIJËVE, PERSONAVE TË PAMBROJTUR DHE KAFSHËVE SHTËPIAKE

- Ky produkt mund të përdoret nga fëmijë të moshës 8 vjeç e lart dhe persona me aftësi jo plotësisht të zhvilluara fizike, shqisore ose mendore ose me mungesë përvoja dhe njohurish nëse janë të mbikëqyrur ose u janë dhënë atyre u janë dhënë udhëzime në lidhje me përdorimin e pajisjes ose produktit në një mënyrë të sigurt dhe rreziqet e përfshira në përdorimin e tij.
- Fëmijët nën 3 vjeç duhet të mbahen larg pajisjes nëse nuk janë nën mbikëqyrje të vazhdueshme.
- Produktet elektrike mund të jenë të rrezikshme për fëmijët dhe kafshët

shtëpiake. Fëmijët ose kafshët shtëpiake nuk duhet të luajnë, të ngjiten ose të futen në produkt. Kontrolloni brenda produktit përpara përdorimit.

- Përdorni bllokimin e butonave për fëmijët për të parandaluar ndërhyrjet e fëmijëve në produkt.
- Mos harroni të mbyllni derën e ngarkimit kur dilni nga dhoma ku ndodhet produkti. Fëmijët dhe kafshët shtëpiake mund të mbyllen brenda dhe të mbyten.
- Fëmijët nuk duhet të kryejnë procedura pastrimi dhe mirëmbajtjeje pa mbikëqyrjen e një të rrituri.
- Mbajini materialet e paketimit larg fëmijëve. Rrezik lëndimi dhe mbytjeje.
- Mbani të gjithë detergjentët dhe aditivët e përdorur për produktin larg fëmijëve.
- Për sigurinë e fëmijëve, prisni kabllon elektrike dhe thyeni dhe çaktivizoni mekanizmin e kyçjes së derës së ngarkimit përpara se ta hidhni produktin.



1.3 SIGURIA ELEKTRIKE

- Produkti duhet të hiqet nga priza gjatë procedurave të instalimit, mirëmbajtjes, pastrimit dhe riparimit.
- Kabllot e dëmtuara të energjisë duhet të zëvendësohen nga shërbimi i autorizuar për të

parandaluar rreziqet e mundshme.

- Produkti nuk duhet të furnizohet nëpërmjet një pajisjeje të jashtme me çelës, si p.sh. një kohëmatës ose i lidhur me një qark që ndizet dhe fiket rregullisht nga një pajisje.
- Mos e futni kabllon elektrike nën produkt ose në pjesën e pasme të produktit. Mos vendosni një objekt të rëndë mbi kabllon elektrike. Mos e përkulni ose shtypni shumë kabllon elektrike ose mos e vendosni pranë burimeve të nxehtësisë.
- Mos përdorni kordon zgjatues, me shumë priza ose një adaptor për të përdorur produktin tuaj.
- Spina duhet të jetë lehtësisht e arritshme. Nëse kjo nuk është e mundur, në instalimin elektrik duhet të jetë i disponueshëm një mekanizëm që respekton rregulloret për energjinë elektrike dhe që shkëput të gjitha terminalët nga rrjeti elektrik (siguresa, çelësi, automati etj.).
- Asnjëherë mos e prekni spinën me duar të lagura.
- Kur e hiqni pajisjen nga priza, kapni spinën dhe jo kabllon elektrike.
- Sigurohuni që spina të mos jetë e lagur, e ndotur ose e pluhurosuar.



1.4 SIGURIA GJATË MANOVRIMIT

- Hiqeni nga priza produktin përpara lëvizjes së tij. Hiqni daljen e ujit dhe lidhjet e rrjetit kryesor të ujit. Shkarkoni ujin e mbetur brenda produktit.
 - Ky produkt është i rëndë. Mos u përpiqni ta manovroni vetë. Mos e mbani nga pjesët e dala, si dera e ngarkimit të rrobave, për të ngritur ose lëvizur produktin. Tava e sipërme duhet të mbyllet fort përpara se ta lëvizni produktin.
 - Ky produkt është i rëndë; ai duhet të mbahet me kujdes nga dy persona nëse ka shkallë. Produkti mund të shkaktojë lëndime nëse bie mbi ju. Mos e goditni apo hidhni produktin gjatë transportit.
 - Mbajeni produktin në një pozicion vertikal.
- Sigurohuni që tubat dhe kabllot elektrike të mos palosen, kapen ose shtypen pasi produkti të jetë vendosur në vendin e tij pas procedurave të instalimit ose pastrimit.



1.5 SIGURIA GJATË INSTALIMIT

- Kontrolloni informacionet në manualin dhe udhëzimet e instalimit për të përgatitur produktin për instalim dhe sigurohuni që rrjeti elektrik, rrjeti i ujit të pastër dhe dalja e ujit janë të përshtatshme. Nëse jo, telefononi një elektrikist dhe hidraulik të kualifikuar që të bëjnë rregullimet e nevojshme. Këto veprime janë përgjegjësi e klientit.
- Kontrolloni për ndonjë dëmtim të produktit përpara se ta instaloni. Mos e instaloni produktin nëse është i dëmtuar.
- Mund të ndodhin lëndime nëse duart futen në vrimat e pambuluara. Përdorni tapa plastike për të mbyllur vrimat e bulonave të sigurisë gjatë transportit.
- Mos e instaloni ose mos e lini produktin në vende ku mund të ekspozohet ndaj kushteve të mjedisit të jashtëm.
- Mos e instaloni produktin në vende ku temperatura bie nën 0°C.
- Mos e vendosni produktin mbi një qilim ose sipërfaqe të ngjashme. Kjo mund të krijojë rrezik zjarri pasi nuk mund të marrë ajër nga poshtë.
- Vendoseni produktin në një sipërfaqe të sheshtë dhe të fortë dhe balancojeni me këmbët e rregullueshme.

- Lidhni produktin me një prizë tokëzimi të mbrojtur nga një siguresë e përshtatshme për vlerat aktuale në etiketën e tipit. Sigurohuni që tokëzimi të kryhet nga një elektrikist ekspert. Mos e përdorni produktin pa tokëzim të përshtatshëm në përputhje me rregulloret lokale/kombëtare.
- Futeni produktin në një prizë me vlera të tensionit dhe frekuencës të përshtatshme me ato të treguara në etiketën e tipit.
- Mos e lidhni produktin në priza të lirshme, të thyera, të ndotura, të yndyrshme ose priza që kanë dalë nga foletë ose prizat në rrezik kontakti me ujin.
- Përdorni kompletin e ri të tubave të ofruar me produktin. Mos i ripërdorni kompletet e vjetra të tubave. Mos i modifikoni tubat.
- Lidhni tubin e hyrjes së ujit direkt me rubinetin e ujit. Presioni nga rubineti duhet të jetë minimumi 0,1 MPa (1 bar) dhe maksimumi 1 MPa (10 bar). Nga rubineti duhet të rrjedhin 10 deri në 80 litra ujë në minutë në mënyrë që produkti të funksionojë siç duhet. Nëse presioni i ujit është mbi 1 MPa (10 bar), duhet të vendoset një valvulë reduktimi presioni. Temperatura maksimale e lejuar është 25°C.
- Vendosni fundin e tubit të shkarkimit të ujit në kanal in e shkarkimit të ujit të ndotur, në lavaman ose në vaskë.
- Vendosni kabllon elektrike dhe kasat në vende ku nuk ka rrezik për t'i shkelur.
- Mos e instaloni produktin pas një dere, një dere rrëshqitëse ose në një vend tjetër që do të pengojë hapjen e plotë të derës.
- Nëse mbi produkt do të vendoset një tharëse, rregullojeni me një aparat të përshtatshëm montimi të marrë nga shërbimi i autorizuar.
- Ekziston rreziku i kontaktit me pjesët elektrike kur hiqet sirtari i sipërm. Mos e çmontoni sirtarin e sipërm të produktit.
- Vendoseni produktin të paktën 1 cm larg nga skajet e mobilieve.
- Sigurohuni që dhoma në të cilën është kryer instalimi të jetë e ajrosur në mënyrë të përshtatshme, pasi mund të ketë rrezik që gazet e padëshiruara që dalin nga pajisja që mund të ndezin lëndë djegëse të tjera në dhomë ose të ndërveprojnë me një flakë të hapur.



1.6 SIGURIA GJATË FUNKSIONIMIT

- Kur përdorni pajisjen, përdorni vetëm detergjentë, zbutës dhe suplemente të përshtatshme për lavatriçe.
- Mos përdorni tretës kimikë në produkt.
- Këto materiale përbëjnë rrezik shpërthimi.
- Mos e përdorni produkte me defekt ose të dëmtuara. Hiqeni produktin nga priza (ose fikni siguresën me të cilën është lidhur), mbyllni rubinetin e ujit dhe telefononi shërbimin e autorizuar.
- Mos vendosni burime ndezëse (qiri që digjen, cigare etj.) ose burime nxehtësie (hekura, furra, furra etj.) sipër ose afër produktit. Mos vendosni materiale të ndezshme/shpërthyes pranë produktit.
- Mos hipni mbi produkt.
- Hiqeni produktin nga priza dhe mbyllni rubinetin nëse nuk do ta përdorni produktin për periudha të gjata.
- Materialet e detergjentit/mirëmbajtjes mund të spërkasin nga sirtari i detergjentit nëse ai hapet kur pajisja është në punë. Detergjenti që bie në kontakt me lëkurën dhe sytë tuaj mund të jetë i rrezikshëm.
- Sigurohuni që kafshët shtëpiake të mos ngjiten brenda produktit. Kontrolloni brenda produktit përpara përdorimit.
- Mos e hapni me forcë derën e kyçur të ngarkimit. Dera do të hapet sapo të përfundojë larja. Nëse dera nuk hapet, përdorni zgjidhjet për gabimin "Dera e ngarkimit nuk mund të hapet" në seksionin "Zgjidhja e problemeve".
- Mos lani artikuj të ndotur me benzinë, vajguri, benzinë, reduktues, alkool ose materiale të tjera të ndezshme ose shpërthyes dhe kimikate industriale.
- Mos përdorni direkt detergjent pastrimi kimik dhe mos lani, shpëlani, centrifugoni ose thani rrobat e ndotura me detergjent pastrimi kimik.
- Mos i vendosni duart në kazanin rrotullues. Prisni derisa kazani të ndalojë së rrotulluari.
- Mos e vendosni dorën ose ndonjë objekt metalik nën lavatriçe.
- Kur lani rrobat në temperatura të larta, uji i shkarkuar i larjes mund t'ju djegë lëkurën nëse bie në kontakt me lëkurën, p.sh. kur tubi i shkarkimit është i lidhur me lavamanin. Mos e prekni ujin e shkarkimit.
- Merrni masat e mëposhtme për të parandaluar formimin e biofilmit dhe aromave të këqija:
 - Sigurohuni që dhoma ku është vendosur lavatriçja të jetë e ajrosur mirë.
 - Fshini gominën e derës dhe xhamin e derës së ngarkimit me një pecetë të thatë dhe të pastër në fund të programit.

- Xhami i derës së ngarkimit do të nxehet kur lani ose thani në temperatura të larta. Prandaj, mos lejoni (veçanërisht) fëmijët të prekin xhamin e derës së ngarkimit gjatë larjes ose tharjes.



1.7 SIGURIA GJATË MIRËMBJATJES DHE PASTRIMIT

- Mos e lani produktin me larëse nën presion, duke spërkatur avull, ujë ose duke derdhur ujë.
- Mos përdorni mjete të mprehta ose gërryese për pastrimin e produktit. Mos përdorni pastrues shtëpiak, sapun, detergjent, gaz, benzinë, hollues, alkool, llak etj. gjatë pastrimit.
- Substancat e pastrimit që përmbajnë tretës mund të lëshojnë tym të dëmshëm (p.sh. tretës pastrues). Mos përdorni produkte pastrimi që përmbajnë hollues.
- Mund të ketë mbetje detergjenti në sirtarin e detergjentit kur e hapni për pastrim.
- Mos e çmontoni filtrin e pompës së shkarkimit ndërsa produkti është në punë.
- Temperatura në pajisje mund të rritet deri në 90°C. Pastroni filtrin vetëm pasi uji në pajisje të jetë ftohur, për të shmangur rrezikun e djegies.

2 UDHËZIME TË RËNDËSISHME NË LIDHJE ME MJEDISIN

2.1 Përputhja me direktivën WEEE



Ky produkt është në përputhje me Direktivën evropiane WEEE (2012/19/EU). Ky produkt ka një simbol klasifikimi për pajisjet elektrike dhe elektronike të përdorura (WEEE).

Ky produkt është prodhuar me pjesë dhe materiale të cilësisë së lartë, të cilat mund të ripërdoren dhe janë të përshtatshme për riciklim. Në fund të jetëgjatësisë së tij të shërbimit, mos e hidhni produktin e hequr nga funksionimi bashkë me mbeturinat normale shtëpiake dhe mbeturina të tjera. Dërgojeni atë në qendrën e grumbullimit për riciklimin e pajisjeve elektrike dhe elektronike. Konsultohuni me autoritetet lokale për të mësuar rreth këtyre qendrave të grumbullimit.

Përputhshmëria me Direktivën RoHS:

Produkti që keni blerë është në përputhje me Direktivën RoHS të BE-së (2011/65/BE). Ai nuk përmban asnjë nga materialet e dëmshme dhe të ndaluara të specifikuara në këtë direktivë.

2.2 Informacionet për paketimin

Materialet e paketimit të produktit janë prodhuar nga materiale të riciklueshme në përputhje me Rregulloret tona kombëtare të mjedisit. Mos i hidhni materialet e paketimit bashkë me mbeturinat familjare ose mbeturinat e tjera. Dërgojini ato te qendrat e grumbullimit për materialet e paketimit të përcaktuara nga autoritetet lokale.

3 SPECIFIKIMET TEKNIKE

Emri i furnizuesit ose marka tregtare	Beko
Emri i modelit	B1WFM2721WEE
Kapaciteti larës (pambuk) (kg)	7
Kapaciteti i tharjes (pambuk) (kg)	/
Shpejtësia maksimale e centrifugimit (cikli/min)	1200
E integruar	Jo
Lartësia (cm)	85
Gjerësia (cm)	60
Thellësia (cm)	47,4
Një hyrje uji / dy hyrje uji	+ / -
Lidhja elektrike (V/Hz)	220-240V~/50Hz
Rryma totale (A)	10
Fuqia totale (W)	2000
Kodi kryesor i modelit	



EMRI I FURNIZUESIT IDENTIFIKUESI I MODELIT →

A

Informacionet e modelit siç ruhen në bazën e të dhënave të produktit mund të gjenden duke hyrë në faqen e mëposhtme të internetit dhe duke kërkuar për identifikuesin e modelit tuaj (*) që shfaqet në etiketën e energjisë.
<https://eprel.ec.europa.eu/>

 Vlerat e konsumit zbatohen kur lidhja me rrjetin me valë është e fikur.

Tabela e simboleve

4 INSTALIMI



Në fillim lexoni pjesën "Udhëzimet e sigurisë"!



Lavatriçja juaj zbulon automatikisht sasinë e rrobave kur zgjidhni një program. Gjatë instalimit të produktit, kalibrimi duhet të kryhet përpara përdorimit të parë për të siguruar që sasia e rrobave të zbulohet me saktësi maksimale. Për ta bërë këtë, zgjidhni programin e Pastrimit të kazanit* dhe anuloni funksionin e centrifugës. Nisni programin pa rroba. Prisni që programi të përfundojë, që do të zgjasë rreth 15 minuta. *Emri i programit mund të ndryshojë në varësi të modelit. Për zgjedhjen e programit të duhur, rishikoni seksionin e përshkrimit të programit.

- Kontaktoni me shërbimin e autorizuar më të afërt për instalimin e pajisjes.
- Sigurohuni që instalimi dhe lidhjet elektrike të produktit të bëhen nga agjenti i autorizuar i shërbimit. Prodhuesi nuk do të mbajë përgjegjësi për dëmet e shkaktuara nga veprimet e kryera nga persona të paautorizuar.
- Përgatitja e ambienteve dhe instalimeve elektrike, të rubinetit dhe ujërave të zeza në vendin e instalimit është përgjegjësi e klientit.
- Sigurohuni që tubat e hyrjes dhe shkarkimit të ujit dhe kabloja elektrike të mos palosen, kapen apo shtypen kur e shtyni produktin në vend gjatë procedurave të instalimit ose pastrimit.
- Përpara instalimit, kontrolloni vizualisht nëse produkti ka ndonjë defekt. Mos e instaloni produktin nëse është i dëmtuar. Produktet e dëmtuara shkaktojnë rreziqe për sigurinë tuaj.

4.1 Vendi i përshtatshëm i instalimit



Përpara se të kryeni ndonjë punë në pajisje, sigurohuni që të vishni doreza pune.

- Vendoseni produktin mbi një dysheme të fortë dhe të niveluar. Mos e vendosni mbi një tapet me fije të gjata ose sipërfaqe të tjera të ngjashme. Vendosja në një dysheme të papërshtatshme mund të shkaktojë probleme me zhurmën dhe dridhjet.
- Mos e vendosni produktin mbi kabllot elektrike.
- Mos e instaloni produktin në vende ku temperatura mund të bjerë nën 0°C. Ngrirja mund të dëmtojë produktin tuaj.
- Lini një hapësirë minimale prej 1 cm midis produktit dhe mobilieve përreth.
- Nëse do ta instaloni produktin në një sipërfaqe me shkallë, mos e vendosni buzë shkallëve.
- Mos e vendosni produktin mbi një platformë.
- Sigurohuni që të mos ketë dyer të kyçura, rrëshqitëse ose me mentesha që mund të pengojnë hapjen e plotë të derës së ngarkimit.
- Mos vendosni burime nxehtësie si sobë, hekura, furra, ngrohës etj. në pajisje dhe mos i përdorni ato mbi produkt.

4.2 Heqja e bulonave të sigurisë së transportit

1. Lironi të gjithë bulonat e sigurisë së transportit me një çelës të përshtatshëm derisa të rrotullohen lirshëm.
2. Përkulni pjesën e brendshme duke e shtypur në zonat e kapjes dhe nxirreni pjesën jashtë.
3. Futni në vrimat e panelit të pasmë kapakët plastikë që janë dhënë në qesen e Manualit të përdorimit.



PARALAJMËRIM

Hiqni bulonat e sigurisë së transportit përpara se të përdorni produktin. Përndryshe, produkti do të dëmtohet.



PARALAJMËRIM

Mbajini bulonat e sigurisë së transportit në një vend të sigurt për t'i ripërdorur kur produkti duhet të zhvendoset përsëri në të ardhmen. Instaloni bulonat e sigurisë së transportit duke ndjekur udhëzimet e çmontimit në rend të kundërt. Asnjëherë mos e lëvizni produktin pa bulonat e sigurisë së transportit të fiksuara siç duhet në vend.

4.3 Lidhja me furnizimin me ujë



PARALAJMËRIM

Presioni i ujit që kërkohet për funksionimin e produktit është midis 1-10 bar (0,1-1 MPa). Për të siguruar një funksionim të qetë të pajisjes, nga një rubinet i hapur plotësisht duhet të merren 10-80 litra ujë në minutë. Nëse presioni i ujit është më i lartë, instaloni një valvul për uljen e presionit.



PARALAJMËRIM

Modelet me një hyrje të vetme uji nuk duhet të lidhen me rubinetin e ujit të nxehtë. Në një rast të tillë, rrobat do të dëmtohen ose produkti do të kalojë në modalitetin e mbrojtjes dhe nuk do të punojë.

Mos përdorni tuba të vjetër ose të përdorur për hyrjen e ujit në një produkt të ri. Ata mund të shkaktojnë rrjedhje uji nga pajisja juaj dhe të njollosin rrobat tuaja.

1. Lidhni tubin e veçantë të dhënë me produktin me hyrjen e ujit në produkt.



PARALAJMËRIM

Sigurohuni që lidhja me ujin e ftohtë të kryhet saktë gjatë instalimit të produktit. Përndryshe, rrobat tuaja mund të dalin të nxehta në fund të ciklit të larjes dhe mund të konsumohen.

2. Shtrengojini me dorë të gjitha dadot e tubave. Mos përdorni asnjëherë një vegël kur shtrengoni dadot.
3. Hapini rubinetat plotësisht pasi të keni bërë lidhjen e tubave, për të kontrolluar për rrjedhje uji në pikat e bashkimit. Nëse ndodh ndonjë rrjedhje, mbyllni rubinetin dhe hiqni dadon. Kontrolloni gominën dhe shtrengoni përsëri me kujdes dadon. Për të parandaluar rrjedhjet e ujit dhe dëmtimin vijues, mbajini rubinetët të mbyllur kur nuk e përdorni produktin.



4.4 Lidhja e tubit të shkarkimit për daljen e shkarkimit

1. Bashkoheni fundin e tubit të shkarkimit drejtpërdrejt me daljen e shkarkimit të ujërave, lavamanin ose vaskën.

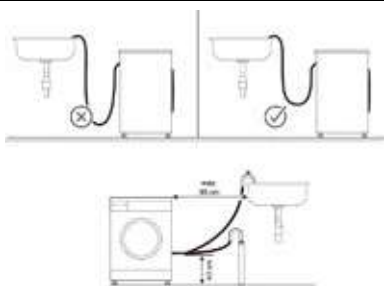
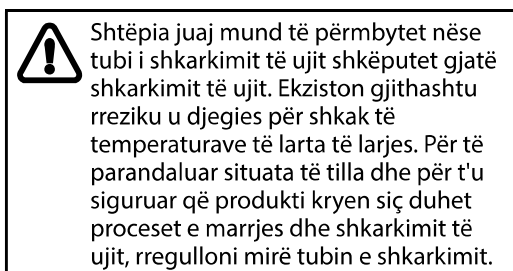

2. Lidheni tubin në një lartësi minimale prej 40 cm dhe një lartësi maksimale prej 90 cm.
3. Nëse tubi vendoset në dysheme (ose në një lartësi maksimale prej 40 cm nga dyshemeja) dhe më pas rritet lartësia e tij, shkarkimi i ujit bëhet i vështirë dhe rrobat mund të dalin shumë të lagura nga makina. Prandaj, duhet të respektoni lartësitë e dhëna në figurë.
4. Për të parandaluar që ujërat e shkarkuara të kthehen përsëri në produkt dhe për të siguruar shkarkim me lehtësi, mos e zhytni fundin e tubit në ujërat e shkarkuara ose mos e futni në daljen e shkarkimit më shumë se 15 cm. Nëse është shumë i gjatë, priteni.
5. Fundi i tubit nuk duhet të paloset apo shkelet dhe tubi nuk duhet të kapet mes vendit të shkarkimit dhe produktit. Përndryshe, mund të shfaqen probleme me shkarkimin e ujit.
6. Nëse tubi është shumë i shkurtër, zgjateni duke shtuar një tub shtesë origjinal. Gjatësia e përgjithshme e tubit nuk duhet të jetë më e gjatë se 3,2 m. Për të parandaluar rrjedhjet e ujit, përdorni gjithmonë një kapëse të përshtatshme për të siguruar lidhjen midis tubit zgjatues dhe tubit të shkarkimit të

produktit në mënyrë që të mos shkëputet dhe të shkaktojë rrjedhje.

Njoftim: Dëmtimi i pajisjes/dëmtimi i tekstileve.

Nëse fundi i tubit të shkarkimit bie në kontakt me ujin e shkarkimit (uji i shkarkuar nga lavatrica), ky ujë mund të thithet përsëri në lavatricë dhe mund të dëmtojë pajisjen ose tekstilet.

Sigurohuni që:

- Nuk ka tapë në lavamanin e shkarkimit.
- Fundi i tubit të shkarkimit nuk bie në kontakt me ujin e shkarkimit.
- Lavamani i shkarkimit nuk është pjesërisht i bllokuar dhe ka një rrjedhje të lirë të ujit.
- Tubi i shkarkimit është lidhur në mënyrë të sigurt në lavaman.

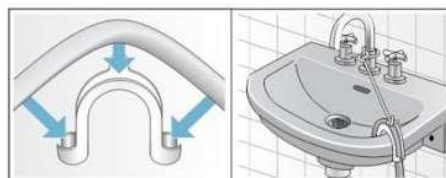

1. Mos e përdridhni, tërhiqni ose përkulni tubin e shkarkimit.
2. Sigurojeni tubin e shkarkimit në kanalin e shkarkimit, lavaman etj., duke përdorur një lidhëse kabloje për të parandaluar shtytjen e tij nga forca e ujit.

4.5 Rregullimi i mbështetëses



PARALAJMËRIM

Për të siguruar që produkti të funksionojë në qetësi dhe pa dridhje, ai duhet të jetë në nivel dhe të jetë i balancuar mbi këmbët e tij. Sigurohuni që produkti të jetë i balancuar duke rregulluar këmbët. Përndryshe, produkti mund të lëvizë nga vendi i tij dhe të shkaktojë probleme nga zhurmat dhe dridhjet ose të shkaktojë dëmtime nga shtypja.

1. Përdorni mjetin në çantën e manualit të përdorimit për të liruadadot në këmbët e pajisjes në drejtim të shigjetës.
2. Rregullojini këmbët derisa produkti të jetë në nivel dhe i balancuar. Mund t'i lëvizni këmbët lart duke i rrotulluar në drejtim antiorar dhe poshtë duke i rrotulluar në drejtim orar.

- Shtrëngoni përsëri të gjitha dadot bllokuese me mjetin në drejtim të shigjetës. Mund t'i lëvizni dadot poshtë duke i rrotulluar në drejtim antiorar dhe lart duke i rrotulluar në drejtim orar.

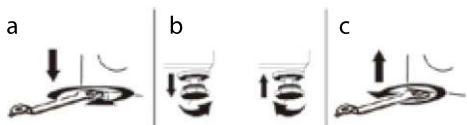

4.6 Lidhja elektrike

Lidhni produktin me një prizë të tokëzuar të mbrojtur nga një siguresë 13 A. Kompania jonë nuk do të jetë përgjegjëse për asnjë dëmtim të shkaktuar nga përdorimi i produktit pa tokëzim sipas rregulloreve lokale.

- Lidhja duhet të jetë në përputhje me rregulloret kombëtare.
- Infrastruktura e kabllor së lidhjes elektrike të produktit duhet të jetë e përshtatshme dhe në përputhje me kërkesat e produktit. Rekomandohet të përdorni një automat me tokëzim për defektet (GFCI).
- Spina e kabllor elektrike duhet të jetë e arritshme me lehtësi pas instalimit.
- Nëse rryma elektrike te siguresa ose automati në shtëpi është më pak se 13 Amper, kërkoni nga një elektrikist i kualifikuar të instalojë një burim energjie me 13 amper.
- Tensioni i specifikuar në seksionin "Specifikimet teknike" duhet të jetë i barabartë me tensionin e rrjetit tuaj.
- Mos bëni lidhje nëpërmjet kabllorve zgjatuese ose me shumë priza. Kabllot lidhëse mund të shkaktojnë mbinxehje dhe djegie.

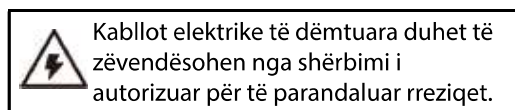

E rëndësishme

Montimi i një prize tjetër:

Meqenëse ngjyrat e telave në kabllon elektrike të kësaj pajisjeje mund të mos korrespondojnë me shenjat me ngjyra që identifikojnë termialet në spinën tuaj, veproni si më poshtë:

- Lidhni telin jeshil - të verdhë ose jeshil (tokëzimi) me terminalin në spinën e shënuar

me "E" ose me simbolin f ose me ngjyrë jeshile e të verdhë ose vetëm jeshile.

- Lidhni telin blu (nuli) me terminalin në spinën e shënuar me "N" ose me ngjyrë të zezë.
- Lidhni telin ngjyrë kafe (faza) me terminalin në spinën e shënuar me "L" ose me ngjyrë të kuqe.

Me prizat alternative duhet të vendoset një siguresë 13 A ose në prizë, adaptor ose në kutinë kryesore të siguresave. Nëse keni dyshime, kontaktoni me një elektrikist të kualifikuar.

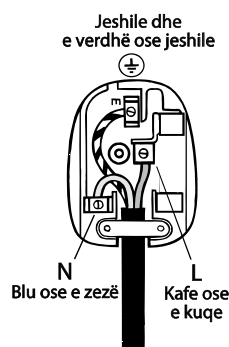

4.7 Manovrimi i produktit

- Hiqeni nga priza produktin përpara manovrimin.
- Shkëputni daljen e ujit dhe lidhjet e rrjetit kryesor të ujit.
- Shkarkoni të gjithë ujin që ka mbetur në produkt. Shikoni seksionin Shkarkimi i ujit të mbetur dhe pastrimi i filtrit të pompës.
- Instaloni bulonat e sigurisë së transportit duke ndjekur udhëzimet e çmontimit në rend të kundërt. Shikoni seksionin "Heqja e bulonave të sigurisë së transportit".



Mos e mbani kurrë produktin pa bulonat e sigurisë së transportit të vendosur siç duhet! Produkti juaj është shumë i rëndë për t'u mbajtur nga një person. Produkti juaj duhet të transportohet nga dy persona dhe duhet treguar kujdes në shkallë pasi është një produkt i rëndë. Produkti mund të shkaktojë lëndime nëse bie mbi ju. Materialet e paketimit janë të rrezikshme për fëmijët. Mbajini materialet e paketimit në një vend të sigurt larg nga fëmijët.

5 PËRGATITJA PARAPRAKE



Në fillim lexoni pjesën "Udhëzimet e sigurisë".

5.1 Klasifikimi i rrobave

- Klasifikoni rrobat sipas llojit të pëlhurës, ngjyrës dhe shkallës së ndotjes dhe temperaturës së lejuar të ujit.
- Ndiqni gjithmonë udhëzimet në etiketat e kujdesit të veshjeve.

5.2 Përgatitja e rrobave për larje

- Rrobat me pjesë metalike si tela të brendshëm, tokëza rripash ose kopsa metalike do ta dëmtojnë produktin. Hiqni pjesët metalike ose lajini rrobat pasi t'i vendosni në një qese rrobash ose këllëf jastëku.
- Zbrazeni të gjithë xhepat, duke hequr objekte të tilla si monedha, stilolapsa dhe kapëse letre. Nxirrni xhepat jashtë dhe pastrojini me furçë. Objekte të tilla mund të dëmtojnë produktin ose të shkaktojnë probleme nga zhurma.
- Rrobat me përmasa të vogla, të tilla si çorapet e bebeve dhe çorapet e najlonit, vendosini në një çantë për larje ose këllëf jastëku.
- Vendosini perdet pa i ngjeshur ato. Hiqni artikujt për lidhjen e perdeve. Artikujt për lidhjen e perdeve mund të shkaktojnë tërheqje dhe grisje të perdeve.
- Mbërtheni zinxhirët, qepni butonat e lirshëm dhe riparoni të grisurat.
- Lani produktet e etiketuara me etiketën "Të lahet në lavatriçe" ose "Të lahet me dorë" vetëm me programin e duhur. Thajini këto lloj rrobash duke i varur ose duke i shtrirë në shesh. Mos i thani në pajisje.
- Mos lani rrobat me ngjyra dhe të bardhat së bashku. Rrobat e reja të pambukut me ngjyrë të errët lëshojnë shumë bojë. Lajini ato veçmas.
- Përdorni vetëm ngjyrues / agjentë për ndryshimin e ngjyrave dhe pastrues smërçi të përshtatshëm për lavatriçe. Gjithmonë ndiqni udhëzimet në paketim.

- Njollat e forta duhet të trajtohen siç duhet përpara larjes. Nëse nuk jeni të sigurt, kontaktoni me një pastrim kimik.
- Lani pantallonat dhe rrobat delikate të kthyera në të kundërt.
- Rrobat që janë shumë të ndotura me materiale të tilla si miell, pluhur gëlqereje, qumësht pluhur etj. duhet të shkonden dhe pastrohen në sipërfaqe përpara se të vendosen brenda produktit. Pluhurat e tilla në rroba mund të grumbullohen me kalimin e kohës në pjesët e brendshme të produktit dhe mund të shkaktojnë dëme.
- Para se të lani artikujt me lesh angora, mbajini ato në pjesën e ngrirjes së frigoriferit për disa orë. Kjo do të pakësojë rënien e qimeve.

5.3 Këshilla për kursimin e energjisë dhe ujit

Informacionet e mëposhtme do t'ju ndihmojnë ta përdorni produktin tuaj në një mënyrë ekologjike dhe me efikasitet për sa i përket energjisë dhe ujit.

- Përdorni produktin me kapacitetin më të lartë të ngarkesës të lejuar për programin që keni zgjedhur, por mos e mbingarkoni atë. Shikoni "Tabelën e cikleve të larjes".
- Ndiqni udhëzimet për temperaturën në paketimin e detergjentit.
- Lajini rrobat e ndotura pak në temperatura të ulëta.
- Përdorni programe më të shpejta për sasi të vogla rrobash pak të ndotura.
- Mos përdorni paralarjen dhe temperatura të larta për rroba që nuk janë shumë të ndotura ose të njollësura.
- Nëse planifikoni të thani rrobat tuaja në tharëse, zgjidhni shpejtësinë më të lartë të centrifugimit të rekomanduar gjatë procesit të larjes.
- Mos përdorni më shumë detergjent sesa sasia e rekomanduar në paketimin e detergjentit.

5.4 Fillimi

Përpara se të filloni të përdorni produktin, sigurohuni që të ndiqni udhëzimet e përshkruara në seksionet "Udhëzime të rëndësishme në lidhje me mjedisin" dhe "Instalimi". Për të përgatitur produktin për larjen e rrobave, fillimisht ekzekutoni programin e Pastrimit të kazanit.

Nëse ky program nuk është i disponueshëm në produktin tuaj, zbatoni metodën e përshkruar në seksionin "Pastrimi i derës së ngarkimit dhe kazanit".



Përdorni një produkt kundër smërçit të përshtatshëm për lavatriçet. Një pjesë e ujit mbetet në produkt për shkak të proceseve të kontrollit të cilësisë në prodhim. Kjo nuk është e dëmshme për produktin.

5.5 Futja e rrobave për larje

1. Hapni derën e ngarkimit.
2. Vendosni lirshëm rrobat brenda produktit.
3. Mbyllni derën e ngarkimit duke e shtyrë derisa të dëgjoni një tingull mbylljeje. Sigurohuni që asnjë artikull të mos jetë kapur në derë. Dera e ngarkimit qëndron e kyçur gjatë ekzekutimit të një programi. Kyçi i derës do të hapet disa minuta pasi të ketë mbaruar programi i larjes. Më pas mund ta hapni derën e ngarkimit. Nëse dera nuk hapet, aplikoni zgjidhjet e dhëna për gabimin "Dera e ngarkimit nuk mund të hapet" në seksionin "Zgjidhja e problemeve".

5.6 Kapaciteti i saktë i ngarkesës

Kapaciteti maksimal i ngarkesës varet nga lloji i rrobave, shkalla e ndotjes dhe programi i dëshiruar i larjes. Produkti rregullon automatikisht sasinë e ujit sipas peshës së rrobave të vendosura brenda tij.



Ndiqni udhëzimet në "Tabelën e cikleve të larjes". Në rast të tejmbushjes së pajisjes, rendimenti larës i produktit do të zvogëlohet. Mund të shfaqen gjithashtu probleme me zhurmën dhe dridhjet.

Rrobdishan: 1200 g
Shtresat e krevatit: 700 g
Çarçafë: 500 g
Këllëf jastëku: 200 g
Mbulesa tavoline: 250 g
Këmishë nate/pizhame: 200 g
Të brendshme: 100 g
Këmishë: 200 g
Bluzë: 100 g
Peshqir: 200 g



Dera e ngarkimit qëndron e kyçur gjatë ekzekutimit të një programi. Kyçi i derës do të hapet sapo të përfundojë programi. Nëse pjesa e brendshme e pajisjes është shumë e nxehtë në fund të programit, dera e ngarkimit nuk do të hapet derisa temperatura të bjerë. Nëse dera nuk hapet, aplikoni zgjidhjet e dhëna për gabimin "Dera e ngarkimit nuk mund të hapet" në seksionin "Zgjidhja e problemeve".



PARALAJMËRIM

Nëse rrobat vendosen gabimisht, mund të shfaqen probleme me zhurmën dhe dridhjet në pajisje.

5.7 Përdorimi i detergjentit dhe zbutësit



PARALAJMËRIM

Lexoni udhëzimet e prodhuesit në paketim kur përdorni detergjente, zbutës, niseshte, zbardhues, dekolorantë dhe produkte antismërç dhe ndiqni informacionet e dhëna për dozën. Përdorni një gotë mase, nëse ka.

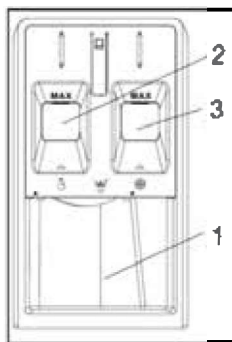

Sirtari i detergjentit përbëhet nga tre ndarje:

(1) Detergjent pluhur

(2) Detergjent i lëngshëm

Zbutësi i lëngshëm nuk duhet të tejkalojë nivelin maksimal ("MAX").

(3) Aditivë (zbutës etj.)

Zbutësit e rrobave nuk duhet të tejkalojnë nivelin maksimal ("MAX").

Detergjenti, zbutësi dhe agjentët e tjerë të pastrimit

- Shtoni detergjent dhe zbutës përpara se të filloni programin e larjes.
- Mos e lini sirtarin e detergjentit të hapur kur programi i larjes është i aktivizuar.

Zgjedhja e llojit të detergjentit

Lloji i detergjentit që do të përdoret varet nga programi i larjes, lloji i pëlhurës dhe ngjyra.

- Përdorni detergjentë të ndryshëm për rrobat me ngjyra dhe të bardha.
- Lajini rrobat delikate vetëm me detergjentë të veçantë (detergjent të lëngshëm, shampo leshti etj.) që përdoren vetëm për rroba delikate dhe në programet e sugjeruara.
- Kur lani rroba dhe jorgan me ngjyrë të errët, rekomandohet të përdorni detergjent të lëngshëm.
- Lajini rrobat e leshta duke përdorur programin e sugjeruar me detergjentë të veçantë të prodhuar posaçërisht për të leshtat.
- Rishikoni përshkrimet e programeve për programin e rekomanduar për tekstile të ndryshme.
- Të gjitha rekomandimet për detergjentët janë të vlefshme për gamat e temperaturave të zgjedhshme të programeve.



Duhet të përdoren vetëm detergjentë, zbutës dhe aditivë të përshtatshëm për lavatriçe. Mos përdorni pluhur larës për larje me dorë.

Rregullimi i sasisë së detergjentit

Sasia e detergjentit varet nga sasia e rrobave, niveli i tyre i papastërtisë dhe fortësia e ujit.

- Mos i kaloni vlerat e rekomanduara të dozave në paketimin e detergjentit për të eliminuar problemet me shkumën e tepërt dhe shpëlarjen e dobët, për të kursyer para dhe për të mbrojtur mjedisin.
- Përdorni sasi më të vogla detergjenti për një sasi më të vogël rrobash ose rroba me nivel papastërtie më të vogël.

Përdorimi i zbutësve

Vendoseni zbutësin në ndarjen e zbutësit të sirtarit të detergjentit.

- Mos e kaloni shenjën e nivelit (>max<) në ndarësen e zbutësit.
- Nëse zbutësi nuk është i lëngshëm, hollojeni me ujë para se ta vendosni në ndarjen e zbutësit.

**PARALAJMËRIM**

Mos përdorni detergjentë të lëngshëm ose materiale të tjera me karakteristika pastruese, përveçse nëse janë të planifikuara për përdorim në lavatriçe për zbutjen e rrobave.

Përdorimi i detergjentëve në formë xheli dhe tablete

- Nëse detergjenti është i lëngshëm dhe nuk ka ndarje për detergjent të lëngshëm në produktin tuaj, vendoseni detergjentin xhel në ndarjen kryesore të detergjentit para marrjes së parë të ujit. Nëse produkti juaj ka një ndarje detergjenti të lëngshëm, mbushni ndarjen me detergjent përpara se të filloni programin.
- Nëse detergjenti xhel nuk është e lëngshëm ose është në formën e kapsulës së lëngshme, futeni direkt në kazan para larjes.
- Kur përdorni detergjentë tabletash ose me xhel, mos zgjidhni funksionin e paralarjes.

Përdorimi i niseshtesë së rrobave

- Vendosni niseshte të lëngshme, niseshte pluhur ose ngjyrues pëlhurash në ndarjen e zbutësit.
- Mos përdorni zbutës dhe niseshte rrobash së bashku në të njëjtin program larjeje.
- Pas përdorimit të niseshtesë, fshijeni pjesën e brendshme të produktit me një leckë të pastër dhe të lagur.

Përdorimi i produkteve antismërç

- Kur përdorimi i tyre është i nevojshëm, përdorni vetëm produkte antismërç për lavatriçe.

Përdorimi i zbardhuesit

- Zgjidhni një program me paralarje dhe shtoni zbardhues në fillim të paralarjes. Mos vendosni detergjent në ndarësen e paralarjes. Si alternativë, zgjidhni një program me shpëlarje shtesë dhe shtoni zbardhuesin ndërkohë që produkti e kanalizon ujin në ndarjen e detergjentit në hapin e parë të shpëlarjes.
- Mos përzieni zbardhues dhe detergjent bashkë.
- Duke qenë se zbardhuesi mund të shkaktojë acarim të lëkurës, përdorni vetëm sasi të vogla (1/2 filxhan çaji - afërsisht 50 ml) dhe shpëlani mirë rrobat.
- Mos e hidhni zbardhuesin direkt mbi rroba.
- Mos përdorni zbardhues për rrobat me ngjyra.
- Zgjidhni një program me temperaturë të ulët kur përdorni dekolorantë me bazë oksigjeni.
- Dekolorantët me bazë oksigjeni mund të përdoren bashkë me detergjentët. Megjithatë, nëse produkti nuk ka të njëjtin viskozitet si detergjenti, fillimisht vendoseni detergjentin në ndarjen nr. "2" në sirtarin e detergjentit dhe prisni që produkti të shpëlajë detergjentin gjatë marrjes së ujit. Shtoni dekolorantin në të njëjtën ndarje ndërkohë që produkti vazhdon të marrë ujë.

5.8 Këshilla për larje efkase

		Rrobat			
		Ngjyra të çelura dhe të bardha	Ngjyrat	Të zeza/ ngjyra të errëta	Delikate/ Leshi/mëndafshi
		(Gama e temperaturës së rekomanduar në bazë të nivelit të ndotjes: 40-90°C)	(Gama e temperaturës së rekomanduar në bazë të nivelit të ndotjes: e ftohtë 40°C)	(Gama e temperaturës së rekomanduar në bazë të nivelit të ndotjes: e ftohtë 40°C)	(Gama e temperaturës së rekomanduar në bazë të nivelit të ndotjes: e ftohtë 30°C)
Niveli i ndotjes	Me nivel të lartë ndotjeje (njolla të vështira si bari, kafeja, frutat dhe gjaku)	Mund të jetë e nevojshme të trajtohen paraprakisht njollat ose të bëhet një paralarje. Detergjentët pluhur dhe të lëngshëm të përshtatshëm për rrobat e bardha mund të përdoren në dozat e rekomanduara për rroba me nivel të lartë ndotjeje. Rekomandohet që të përdorni detergjentë pluhur për të pastruar njollat e argjilës dhe dheut dhe njollat e ndjeshme ndaj zbardhuesit. Duhet të përdoren detergjentë që nuk përmbajnë dekolant.	Detergjentët pluhur dhe të lëngshëm të përshtatshëm për rrobat me ngjyra mund të përdoren në dozat e rekomanduara për rroba me nivel të lartë ndotjeje. Rekomandohet që të përdorni detergjentë pluhur për të pastruar njollat e argjilës dhe dheut dhe njollat e ndjeshme ndaj zbardhuesit. Duhet të përdoren detergjentë që nuk përmbajnë dekolant.	Detergjentët e lëngshëm të përshtatshëm për rrobat me ngjyra dhe të errëta/ të zeza mund të përdoren në dozat e rekomanduara për rrobat me nivel të lartë ndotjeje.	Preferohet të përdorni detergjentë të lëngshëm të përshtatshëm për rroba delikate. Rrobat e leshta dhe të mëndafshta duhet të lahen me detergjentë të veçantë leshi.
	Me nivel normal ndotjeje (për shembull, njollat e shkaktuara nga kontakti i trupit në jakë dhe prançë)	Detergjentët pluhur dhe të lëngshëm të përshtatshëm për rrobat e bardha mund të përdoren në dozat e rekomanduara për rroba me nivel normal ndotjeje.	Detergjentët pluhur dhe të lëngshëm të përshtatshëm për rrobat me ngjyra mund të përdoren në dozat e rekomanduara për rroba me nivel normal ndotjeje. Duhet të përdoren detergjentë që nuk përmbajnë dekolant.	Detergjentët e lëngshëm të përshtatshëm për rrobat me ngjyra dhe të errëta/ të zeza mund të përdoren në dozat e rekomanduara për rrobat mesatarisht të ndotura.	Preferohet të përdorni detergjentë të lëngshëm të përshtatshëm për rroba delikate. Rrobat e leshta dhe të mëndafshta duhet të lahen me detergjentë të veçantë leshi.
	Me nivel të ulët ndotjeje (pa njolla të dukshme)	Detergjentët pluhur dhe të lëngshëm të përshtatshëm për rrobat e bardha mund të përdoren në dozat e rekomanduara për rroba me nivel të ulët ndotjeje.	Detergjentët pluhur dhe të lëngshëm të përshtatshëm për rrobat me ngjyra mund të përdoren në dozat e rekomanduara për rroba me nivel të ulët ndotjeje. Duhet të përdoren detergjentë që nuk përmbajnë dekolant.	Detergjentët e lëngshëm të përshtatshëm për rrobat me ngjyra dhe të errëta/ të zeza mund të përdoren në dozat e rekomanduara për rrobat pak të ndotura.	Preferohet të përdorni detergjentë të lëngshëm të përshtatshëm për rroba delikate. Rrobat e leshta dhe të mëndafshta duhet të lahen me detergjentë të veçantë leshi.

5.9 Kohëzgjatja e shfaqur e programit

Ju mund të shikoni kohëzgjatjen e programit në ekranin e pajisjes suaj gjatë zgjedhjes së një programi. Kur programi është në punë, kohëzgjatja e tij rregullohet automatikisht në varësi të faktorëve të tillë si sasia e rrobave në makinë, shkumëzimi, kushtet e ngarkesës së pabalancuar, luhatjet e furnizimit me energji elektrike, presioni i ujit dhe cilësimet e programit.

RAST I VEÇANTË: Në fillim të programit të Rrobave të pambukta dhe të programit Ekonomik të rrobave të pambukta, ekрани tregon kohëzgjatjen për gjysmën e ngarkesës, rasti më i zakonshëm i përdorimit. Pasi të fillojë programi, pas 20-25 minutash ngarkesa aktuale zbulohet nga makina. Nëse ngarkesa e zbuluar është më e rëndë se gjysma e ngarkesës, cikli i larjes do të rregullohet në përputhje me rrethanat dhe kohëzgjatja e programit do të rritet automatikisht. Kohëzgjatja e programit të ri do të shfaqet në ekran.

6 PËRDORIMI I PRODUKTIT



Në fillim lexoni pjesën "Udhëzimet e sigurisë"!

6.1 Paneli i kontrollit

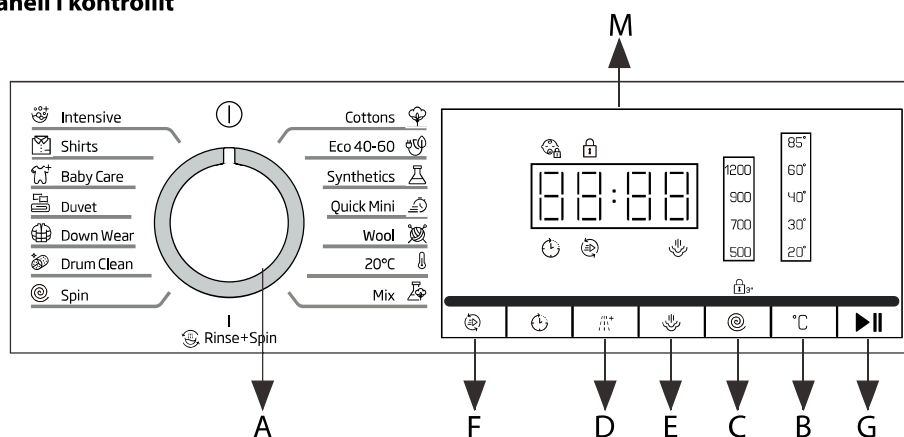

A- Butoni i Përzgjedhjes së Ciklit të Larjes Përdoret për të vendosur ciklin e dëshiruar të larjes.

Pozicioni OFF: Rrotulloni shenjën në butonin e përzgjedhjes së ciklit të larjes nën simbolin "1" për të fikur makinën. Nëse makina fiket gjatë një cikli larjeje, ai cikël do të anulohet.

B- Butoni i Temperaturës: Shtypni për të ndryshuar temperaturën e ujit për ciklin aktual.

Në ekran shfaqen pesë vlera temperature. Kur zgjidhet një vlerë temperature, treguesi përkatës i dritës do të ndriçojë në ekran.

C- Butoni Spin: Ky cikël përdor shtrydhje për të shkurtuar kohët e tharjes për materiale të rënda ose rroba që kërkojnë kujdes të veçantë të lara me dorë.

D- Butoni EasyStart: Shtypni për të vendosur ciklin e larjes EasyStart. Për një përshkrim të detajuar, shihni "ciklet dhe funksionet e ndryshme".

E- Butoni Steam: Shtypni për të vendosur ciklin e larjes me avull. Për një përshkrim të detajuar, shihni "ciklet dhe funksionet e ndryshme".

F- Butoni Ending In: Shtypni për të vendosur kohën e përfundimit të programit (vonimi). Për një përshkrim të detajuar, shihni "ciklet dhe funksionet e ndryshme".

G- Butoni Drying: Shtypni për të vendosur llojin e tharjes ose kohën e tharjes sipas nevojës. Lloji ose koha e tharjes shfaqet në ekranin dixhital. Disa programe nuk kanë funksion tharjeje.

Për një përshkrim të detajuar, shihni "ciklet dhe funksionet e ndryshme".

6.2 Simbolet në ekran

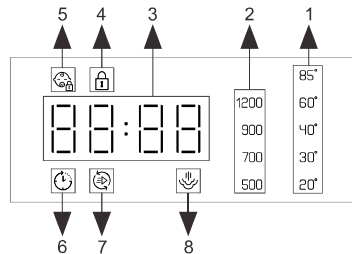

1- Treguesi i Temperaturës

Kur zgjidhet një program, ndriçon treguesi i temperaturës së paracaktuar për këtë program.

Ju mund të ndryshoni vlerën e temperaturës duke shtypur butonin TEMP.

Në ekran shfaqen pesë tregues ndriçues të vlerave të temperaturës. Kur zgjidhet një vlerë temperature, treguesi përkatës ndriçon në ekran. Nëse të gjithë treguesit ndriçues të temperaturës janë të fikur, kjo tregon se pajisja përdor vetëm ujë të ftohtë pa aktivizuar ngrohësin në këtë program.

2- Treguesi i Shpejtësisë së Shtrydhjes

Ndriçon treguesi i shpejtësisë së paracaktuar për programin e zgjedhur.

Ju mund të ndryshoni vlerën e shpejtësisë së shtrydhjes duke shtypur butonin SPEED.

Në ekran shfaqen pesë tregues ndriçues të vlerave të shpejtësisë së shtrydhjes. Kur zgjidhet një vlerë shpejtësie, treguesi përkatës ndriçon në ekran. Nëse të gjithë treguesit ndriçues të shpejtësisë janë të fikur, kjo tregon se pajisja nuk bën shtrydhje pas procesit të fundit të kullimit në këtë program.

3- Treguesi i Kohë zgjatjes

Kur zgjidhet një program, shfaqet shpejtësia e paracaktuar e shtrydhjes.

Koha e mbetur e ciklit të larjes:



Koha e vonës së përfundimit:



Koha e tharjes:



Numri i shpëlarjeve:



Kodi i gabimit:



4- Treguesi i kyçjes së derës:

Treguesi ndriçues tregon se dera është e kyçur. Për të shmangur dëmtimet, prisni derisa treguesi të fiket përpara se të hapni derën. Për të hapur derën gjatë një cikli në proces, shtypni butonin START/PAUSE. Nëse treguesi i DOOR LOCK është i fikur, dera mund të hapet.

5- Treguesi i kyçjes për fëmijë:

Treguesi ndriçues tregon se funksioni CHILD LOCK është aktiv dhe paneli i kontrollit është i kyçur.

6- Treguesi i funksionit "Delay End":

Treguesi ndriçues tregon se funksioni DELAY END është aktiv. Numërimi mbrapsht deri në fund të ciklit të larjes së zgjedhur do të shfaqet në ekranin dixhital.

7- Treguesi i Funksionit EasyStart

Treguesi i ndriçuar tregon se programi i larjes EASYSTART është zgjedhur.

8- Treguesi i Avullit

Kur treguesi është i ndriçuar, do të thotë se funksioni i avullit është aktivizuar.

6.3 Përgatitja e rrobave



Dëmtimi i pajisjes/pëlhurës: objektet e huaja (p.sh. monedha, kapëse letre, gjilpëra ose gozhdë) mund të dëmtojnë rrobat tuaja ose përbërësit në pajisje. Prandaj, ndiqni këto këshilla kur përgatitni rrobat tuaja.

- Hiqni çdo send të lirshëm ose objekt metalik si gjilpërat e sigurisë, kapëse letre etj. nga rrobat.

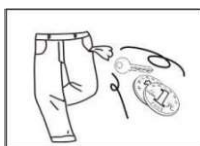

- Pastroni rërën, monedhat etj. nga xhepat dhe manshetat.

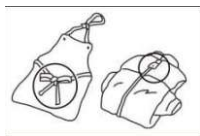

- Mbyllni zinxhirët dhe mbulesat e jastëkëve, mbulesat e jorganëve etj.

- Hiqni kapëset e perdeve ose sigurojini ato në një qese rrjete.

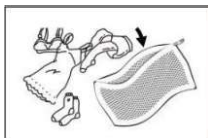

- Gjërat veçanërisht delikate ose sendet më të vogla, të tilla si çorape për fëmijë ose shami, duhet të lahen vetëm në një çantë rrjete ose këllëf jastëku.

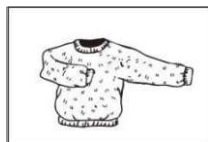

- Disa artikuj lahen më mirë të kthyer në të kundërt. Këto përfshinin trikot me thurje, pantallonat, bluzat dhe pulovrat.

- Sigurohuni që sutjenat me tela mund të lahen në pajisje.



Sigurohuni që t'i vendosni sutjenat me tela në një këllëf jastëku që mund të mbyllet mirë me një zinxhir ose buton. Nëse teli del nga kupa, ai mund të bjerë nëpër vrimat e kazanit dhe të shkaktojë dëme të mëdha.

6.4 Klasifikimi i rrobave sipas ngjyrës dhe shkallës së ndotjes

Klasifikoni rrobat sipas ngjyrës, shkallës së ndotjes dhe gamës së rekomanduar të temperaturës së larjes.

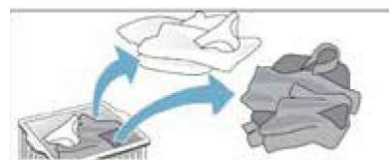

- Veshjet mund të çngjyrosen.
- Asnjëherë mos i lani artikujt e rinj me shumë ngjyra bashkë me artikujt e tjerë.
- Lajini artikujt e bardhë veçmas nga artikujt me ngjyrë, përndryshe artikujt e bardhë mund të bëhen gri.

6.5 Shkalla e ndotjes

- Nivel i ulët i ndotjes
Nuk ka ndotje ose njolla të dukshme, por mund të kenë marrë pak erë. Kjo mund të përfshijë rrobat e lehta verore si bluza, këmisha ose bluza të veshura vetëm një herë. Gjithashtu, për të freskuar çarçafët ose peshqirët e mysafirëve.
- Nivel normal i ndotjes
Ndotje e dukshme dhe/ose disa njolla të lehta. Kjo mund të përfshijë veshje të tilla si bluza, këmisha ose bluza që janë veshur disa herë ose me të cilat jeni djersitur. Gjithashtu peshqirët e filxhanëve, peshqirët e duarve ose çarçafët e krevati të përdorura deri në një javë ose më shumë, ose perdet pa njolla që nuk janë larë deri në një vit e gjysmë.
- Nivel i lartë i ndotjes
Ndotje dhe njolla të dukshme. Kjo mund të përfshijë peshqirët e kuzhinës, peceta pëlhure, gushoret për fëmijë, veshje të jashtme për fëmijë ose bluza futbollit dhe këmisha të njetosura me bar ose dhe. Mund të përfshijë gjithashtu rroba pune si kominoshe dhe xhinse ose veshje të tjera të veshura për punë dhe aktivitete në natyrë.

6.6 Klasifikimi i rrobave sipas specifkimeve të etiketës së tyre për kujdesin

Simbolet në etiketat e rrobave tuaja do t'ju ndihmojnë të zgjidhni programin më të përshtatshëm të larjes dhe temperaturën e duhur, ciklet e larjes dhe metodat e hekurosjes. Mos harroni të hidhni një sy në këto tregues të dobishëm!

 Lloji i larjes	 Larje me lavatrice, normale/pambuk	 Larje me lavatrice/sh- typje e përhershme	 Larje me lavatrice, delikate/e butë	 Larje vetëm me dorë	 Mos e lani	 Mos e shtrydhni
 Temperatura e ujit	 Temperatura e ujit 30°C	 Temperatura e ujit 40°C	 Temperatura e ujit 50°C	 Temperatura e ujit 60°C	 Temperatura e ujit 70°C	 Temperatura e ujit 95°C
 Zbardhues	 Çdo zbardhues	 Zbardhues pa klor	 Zbardhues me klor	 Mos përdorni zbardhues		
 Lloji i tharëses	 Normale/pambuk Me ngarkesë	 Shtypje e përhershme/ rezistente ndaj rrudhave	 Delikate/ e butë	 Mos thani në tharëse		
 Temperatura e tharjes	 Nxehtësi e lartë	 Nxehtësi mesatare	 Nxehtësi e ulët	 Pa nxehtësi		
 Lloji i tharjes	 Varni për të tharë	 Thani me kullim	 Tharje e shtruar e sheshtë	 Thani në hije		
 Hekuri	 Nxehtësi e lartë	 Nxehtësi mesatare	 Nxehtësi e ulët	 Mos hekurosni		
 Pastrim kimik	 Çdo hollues	 Hollues perkloretileni	 Hollues me bazë petroleumi	 Mos përdorni pastrim kimik		

6.7 Tabela e cikleve të larjes

Ngarkesa maksimale: 7 kg Konsumi i energjisë në modalitetin joaktiv 0,5 W / në modalitetin e gatishmërisë 8,0 W						Detergjentët dhe aditivët		Detergjentet e rekomanduar		Lagështia e mbetur % (*)	Konsumi i energjisë (kWh)	Ujë gjithsej në lt	Temperatura e larjes në °C
Programi	Temperaturat		Shpejtësia maks. e rrotullimeve (rrpm)	Ngarkesa maksimale (kg)	Kohëzgjatja (orë : m)	Larja kryesore	Zbutësi	Pluhur	lëngshëm				
	Cilësimi	Diapazoni											
Ngarkesa e plotë e përzier	60 °C	☼-60 °C	1200	7.0	00:52	●	○	✓	✓	---	---	---	---
Ngarkesa e plotë me të pambukta	60 °C	☼-60 °C	1200	7.0	00:57	●	○	✓	✓	---	---	---	---
Intensiv	85 °C	60 °C- 85°C	1200	3.0	02:07	●	○	✓	✓	---	---	---	---
Të leshta	40 °C	☼-40°C	700	1.0	00:50	●	○	✓	✓	---	---	---	---
Foshnja	85 °C	☼-85 °C	1200	5.0	01:23	●	○	✓	✓	---	---	---	---
Këmishë	60 °C	☼-60 °C	900	3.0	00:55	●	○	✓	✓	---	---	---	---
Dëllëf	60 °C	☼-60 °C	1200	6.0	01:19	●	○	✓	✓	---	---	---	---
Eko. 40-60	40 °C	40°C	1200	7.0	03:12	●	○	✓	✓	69	0,675	55	35
			1200	3.5	02:23	●	○	✓	✓		0,380	40	30
			1200	2.0	02:27	●	○	✓	✓		0,195	30	25
20°C	30 °C	☼-30 °C	900	2.0	00:39	●	○	✓	✓	---	---	---	---
Ekspres 15'	40 °C	☼-40°C	900	1.0	00:15	●	○	✓	✓	---	---	---	---
Të brendshme	60 °C	☼-60 °C	900	5.0	01:17	●	○	✓	✓	---	---	---	---
Xhakët me pupla	40 °C	☼-40°C	900	2.0	01:43	●	○	✓	✓	---	---	---	---
Shpëlarje	---	---	1200	7.0	00:08	---	---	---	---	---	---	---	---
Centrifugë dhe shkarkim	---	---	1200	7.0	00:13	---	○	---	✓	---	---	---	---
Pastrimi i kazanit	85 °C	85 °C	700	---	02:15	○	○	✓	✓	---	---	---	---

✓ = detergjent xhel/i lëngshëm ✓ = detergjent pluhur ○ = dozimi opsional --- = JO ● = doza e nevojshme

• Kur përdorni detergjent të lëngshëm, nuk rekomandohet të aktivizoni vonesën kohore.

• Ne rekomandojmë të përdorni: Pluhur larës nga 20°C deri në 80°C

Detergjent për rroba leshti nga 20°C deri në 40°C

• Ju lutemi ndiqni rekomandimin për dozën në paketimin e detergjentit pluhur ose të lëngshëm.

Këto të dhëna mund të ndryshojnë në shtëpinë tuaj, për shkak të ndryshimit të cilësive të ujit, p.sh. temperaturës, presionit etj. Vlerat e përafërta të kohëzgjatjes së programeve vlejné për cilësimet e parazgjedhura të programeve, pa opsionet. Vlerat e dhëna për programet, përveç programit Eko. 40-60, janë vetëm për qëllime treguese.

Eko. 40-60 - Cikël larjeje provë në përputhje me Rregulloren 2019/2014 të BE-së "Për dizajnin ekologjik". Programi më efikas për sa u përket konsumit të energjisë dhe ujit për larjen e veshjeve të pambukta me ndotje normale.

Shënim: Vlerat e shpejtësisë së rrotullimit që shfaqen në ekran mund të ndryshojnë pak nga vlerat që jepen në tabelë.

Për të gjitha institutet e testimit

Cikël i larjes së gjatë për të pambuktat: caktoni ciklin e larjes së **Ngarkesës së plotë për të pambuktat** me një temperaturë 40°C.

Programi i Sintetikeve: caktoni ciklin e larjes të **Ngarkesës së plotë për të pambuktat** me një temperaturë 40°C.

* Pas përfundimit të programit dhe centrifugimit me shpejtësinë e përzgjedhshme maksimale të centrifugurimit, në cilësimin e parazgjedhur të programit.

6.8 Programet

Ngarkesa e plotë e përzier

Për larjen e një ngarkese të përzierë me rroba pambuku dhe sintetike me nivel normal ndotjeje, artikuj të bardhë dhe me ngjyra së bashku.

Ngarkesa e plotë me të pambukta

Për artikujt e përditshëm të pambukut dhe artikujt të përzier prej pambuku dhe linoje.

Intensiv

Për rrobat që kanë nevojë për heqjen e parazitëve dhe alergeneve.

Të leshta

Për rrobat prej leshti dhe përzierjet me leshtë që mund të lahen në pajisje.

Foshnja

Një cikël i krijuar për papastërtitë tipike të veshjeve të fëmijëve; heq në mënyrë efektive çdo gjurmë të mbetjeve të detergjentit.

Këmishë

Për këmisha dhe bluza femrash.

Dëllëf

Për pëlhura të mëdha dhe të qëndrueshme si xhinse,

pambuk të rëndë ose pantallona të qëndrueshme

Eko. 40-60

Për larjen e veshjeve të pambukta me ndotje normale që

mund të lahen në 40°C ose 60°C së bashku në të njëjtin cikël.

Ky është programi standard për të pambuktat dhe më efikas për sa i përket konsumit të ujit dhe energjisë.

20°C

Për larjen e veshjeve të pambukta pak të ndotura në një temperaturë prej 20°C.

Ekspres 15'

Për një sasi të vogël ose veshje pak të ndotura që dëshironi t'i lani shpejt.

Të brendshme

Për larjen e të brendshmeve.

Xhakët me pupla

Për xhaketa me pupla që mund të lahen në pajisje.

Shpëlarje

Kombinon një shpëlarje dhe centrifugim për ngarkesa që kërkojnë një cikël shpëlarjeje shtesë. Përdoret gjithashtu për ngarkesa që kërkojnë vetëm shpëlarje.

Centrifugë dhe shkarkim

Ky cikël përdor një centrifugim për të shkurtuar kohën e tharjes për pëlhurat e rënda ose artikujt që kërkojnë kujdes të veçantë në larje me dorë.

Pastrimi i kazanit

Pastron kazanin duke hequr papastërtitë dhe bakteret. Sigurohuni që kazanin të jetë bosh.

6.9 Ciklet speciale të larjes

Kujdesi për fëmijët: një cikël i krijuar për papastërtitë tipike të veshjeve të fëmijëve; heq në mënyrë efektive çdo gjurmë të mbetjeve të detergjentit.

Xhaketa me pupla: një cikël për larjen e xhaketave me një shtresë me pupla (me peshë jo më shumë se 2 kg), jastëkëve ose rrobave me pupla patash, si p.sh. Xhaketat e fryra me pupla. Kur përdorni këtë cikël të veçantë larjeje, ne rekomandojmë që artikujt me pupla të vendosen në kazan me skajet e tyre të palosura nga brenda (shihni figurën) dhe të mos përdoret më shumë se 3/4 e vëllimit të përgjithshëm të kazanit. Për të arritur rezultatet më të mira, ne rekomandojmë një detergjent të lëngshëm, të vendosur brenda sirtarit të shpërndarësit të detergjentit.



6.10 Funkzionet e ndryshme

Kyçja për fëmijët





1. Caktimi i funksionit të kyçjes për fëmijët mund të shmangë keqfunksionimin nga fëmijët dhe ndërhyrjet e jashtme në procedurën e larjes.
2. Gjatë funksionimit, kryeni një shtypje të gjatë të butonit të CENTRIFUGËS për 3 sekonda për të vendosur ose anuluar funksionin e kyçjes për fëmijët.
3. Pasi të jetë vendosur funksioni i kyçjes për fëmijë, drita treguese e kyçjes për fëmijët  do të ndizet. Dera nuk mund të hapet, paneli i kontrollit është i kyçur dhe të gjithë butonat janë çaktivizuar, si dhe çelësi i zgjedhjes së ciklit të larjes (përveçse nëse është kaluar te simboli "1"). Mund ta fikni pajisjen vetëm duke rrotulluar çelësin e zgjedhjes së ciklit të larjes. Kur çelësi i zgjedhjes së ciklit të larjes është nën simbolin "1", pajisja do të fiket dhe do të ndalojë së punuari. Nëse pajisja është e fikur, funksioni i kyçjes për fëmijët do të anulohet.
4. Pasi të jetë vendosur funksioni i kyçjes për fëmijët, mund ta fikni pajisjen duke rrotulluar çelësin e zgjedhjes së ciklit të larjes. Kur pajisja të ndizet përsëri, pajisja e ekzekuton menjëherë programin përpara fikjes së pajisjes.

EasyStart

Si të përdorni funksionin EasyStart :

1. Nëse lavatriçja është e fikur, mbani shtypur butonin EasyStart për 3 sekonda për të nisur programin menjëherë dhe zona M do të ndizet. Programi EasyStart mund të aktivizohet vetëm brenda një periudhe të caktuar kohore pas fikjes së pajisjes, në varësi të kushteve të mëparshme.
2. Nëse lavatriçja është ndezur, mbani shtypur butonin EasyStart për 3 sekonda për të ekzekutuar programin menjëherë dhe zona M do të ndizet. Programi EasyStart fillon gjithmonë duke ekzekutuar një rutinë zbulimi: në fillim të programit, pajisja llogarit peshën e rrobave për të garantuar performancën e duhur.

Si funksionon?

1. Fusni brenda rrobat (roba pambuku dhe/ose sintetike) dhe mbylleni derën.
2. Hidhni detergjent dhe aditivë.
3. Nisni ciklin duke mbajtur shtypur për 3 sekonda butonin EasyStart . Drita treguese përkatëse ndizet në ngjyrë jeshile dhe dera kyçet (simboli  ndizet).
Kujdes: Nisja e ciklit duke shtypur butonin EasyStart do të aktivizojë një cikël automatik i pamodifikueshëm që rekomandohet për rrobat e pambukut dhe ato sintetike. Ky cikël nuk lejon caktimin e asnjë opsioni shtesë.
Për të hapur derën ndërkohë që vazhdon një cikël automatik, shtypni butonin NISNI/NDËRPRITNI ; nëse simboli i derës së kyçur  është i fikur, dera mund të hapet. Shtypni përsëri butonin NISNI/NDËRPRITNI  për të rinisur ciklin nga momenti kur u ndërpre.
4. Në fund të ciklit të larjes, në ekran do të shfaqet fjala "END" (FUNDI).

Avulli

Ky opsion përmirëson larjen nëpërmjet krijimit të avullit gjatë ciklit të larjes për të hequr bakteret nga fibrat, të cilat trajtohen në të njëjtën kohë. Vendosni rrobat në kazan, zgjidhni një program të përshtatshëm dhe zgjidhni opsionin e Avullit. ! Avulli i krijuar gjatë punës së pajisjes mund të shkaktojë mjegullimin e derës.

Shtimi i rrobave kur programi është në punë

Kur programi është në punë, kryeni një shtypje të gjatë të butonit NISNI/NDËRPRITNI ►|| për të vendosur në pauzë pajisjen. Kur drita treguese e kyçjes së DERËS fiket, dera mund të hapet dhe mund të shtoni ose hiqni rrobat. Pasi të përfundojë veprimi, mbyllni derën dhe kryeni përsëri një shtypje të gjatë të butonit NISNI/NDËRPRITNI ►||. Pajisja do të rifillojë punën nga pika në të cilën është ndërprerë cikli.



NJOFTIM

Nëse niveli i ujit ose temperatura e ujit në kazan është shumë e lartë, drita treguese e kyçjes së derës i ndizet, dera nuk mund të hapet dhe nuk mund të shtoni ose hiqni rroba kur programi është në punë.

Anulimi i sinjalizuesit

Mbani shtypur butonin e CENTRIFUGËS dhe butonin EasyStart së bashku në të njëjtën kohë për të paktën 3 sekonda. Mund ta fikni sinjalizuesin që dëgjohet kur cikli i larjes është në punë.

- Për të aktivizuar cilësimin e sinjalizuesit, kryeni të njëjtin veprim si për anulimin. Cilësimi i sinjalizuesit aktivizohet pas një sinjali bip.

Ngarkoni sistemin e ekuilibrit

Pajisja ka një sistem automatik zbulimi për ngarkesa të pabarabarta. Nëse rrobat shpërndahen në mënyrë të pabarabartë në fillim të ciklit të centrifugimit, pajisja do t'i nivelojë dhe do t'i rregullojë rrobat derisa të shpërndahen në mënyrë të barabartë përpara centrifugimit. Nëse rrobat nuk mund të shpërndahen në mënyrë të barabartë brenda kohës së caktuar, pajisja nuk do të rrotullohet për të shmangur dridhjet e forta të pajisjes. Kontrolloni për të parë nëse rrobat janë të lidhura ose të ngatërruara dhe zgjidhni përsëri programin e "centrifugës" pasi t'i riorganizoni rrobat. Kur lani një ngarkesë të vogël, të tilla si një palë xhinse, një pulovër, një peshqir banje etj., pajisja mund të mos e kryejë procesin e centrifugimit për shkak të mbrojtjes së ekuilibrit. Lajini rrobat e mëdha dhe të vogla së bashku kur është e mundur, për ta bërë më të lehtë që rrobat të zgjidhen vetë dhe të përfundojnë pa probleme procesin e centrifugimit.



NJOFTIM

Për shkak të llojeve dhe materialeve të ndryshme të rrobave, funksioni automatik i rregullimit dhe balancimit mund t'i rregullojë rrobat disa herë, duke zgjatur kështu kohën e centrifugimit. Ky është një fenomen normal, jo një defekt i pajisjes.

Drita e poshtme

- Drita e poshtme është gjithmonë e ndezur gjatë cilësimit të programit ose funksionit.
- Kur programi është pezulluar, drita e poshtme mund të ndizet duke hapur derën e makinës.
- Kur programi po funksionon, drita e poshtme do të ndizet automatikisht me çdo ndryshim të fazës së larjes.
- Prekja e çdo butoni tjetër përveç butonit të energjisë mund të ndezë gjithashtu dritën e poshtme.

6.11 Si të përdorni pajisjen

Përpara se të ngarkoni ngarkesën e parë të rrobave

Pajisja juaj e re është testuar përpara se të largohet nga fabrika. Ky proces përfshin kryerjen e cikleve të ndryshme të larjes. Si rezultat, një sasi e vogël uji mund të mbetet në kazan dhe në sistemin e shkarkimit. Kryeni një cikël të Pastrimit të kazanit pa rroba dhe pa detergjent për të pastruar sistemin përpara ngarkesës së parë të rrobave.

Përdorimi i përditshëm

Përgatitja e rrobave Boshatisni xhepat

- Monedhat, kapëset e letrave etj. mund të dëmtojnë ngarkesën dhe përbërësit e lavatriçes.
- Pecetat do të prishen gjatë ciklit të larjes dhe fragmentet e tyre do të duhet të hiqen më pas me dorë.

MBYLLNI TË GJITHË ZINXHIRËT, BUTONAT DHE GREPAT. LIDHNI TË GJITHA FJONGOT OSE RRIPAT

- Fusni veshjet më të vogla (p.sh. çorape najloni, rripa etj.) dhe veshjet me grepa (p.sh. sutjena) në një qese pëlhure ose një këllëf jastëku me zinxhir. Hiqni çdo unazë nga perdet ose vendosini perdet brenda një qeseje prej pëlhure së bashku me unazat.

LLOJI/SIMBOLI I PELHURËS NË ETIKETËN E LARJES

- Pambuk, fibra të përziera, sintetike/kujdes i lehtë, leshi, artikuj për larje me dorë.
- Ngjyra
Ndani artikujt me ngjyra dhe të bardhë. Lani veçmas artikujt e rinj me ngjyra.
- Madhësia
Lani artikuj të madhësive të ndryshme në të njëjtën ngarkesë larje për të përmirësuar efikasitetin e larjes dhe shpërndarjen e artikujve në kazan.
- Delikate
Lani veçmas artikujt delikatë; kërkojnë trajtim me butësi.

Si të përdorni pajisjen

1. Ngarkimi i rrobave
Hapni derën dhe ngarkoni rrobat. Ngarkoni artikujt një nga një lirshëm në kazan, pa e mbushur shumë. Kin parasysh madhësitë e ngarkesave të dhëna te "Tabela e cikleve të larjes". Mbingarkesa e pajisjes do të sjellë rezultate të pakënaqshme të larjes dhe rroba të rrudhosura.
2. Mbyllja e derës
Sigurohuni që asnjë rrobë të mos ngecë midis xhamit të derës dhe gominës. Dera do të mbyllet me kërcitje kur të mbyllet si duhet.
3. Hapja e rubinetit
Sigurohuni që pajisja të jetë e lidhur me rrjetin kryesor të ujit. Hapni rubinetin.
4. Vendosja e programit të dëshiruar
Zgjidhni programin e dëshiruar me çelësin e ZGJEDHJES SË CIKLIT TË LARJES. Kohëzgjatja e ciklit të larjes shfaqet në ekran. Lavatrigja shfaq automatikisht temperaturën e parazgjedhur dhe cilësimet e shpejtësisë së centrifugimit të mundura për programin e zgjedhur. Mund të rregulloni temperaturën dhe/ose cilësimin e shpejtësisë së centrifugimit me butonat përkatës.
- Ndryshimi i temperaturës
Shtypni butonin e TEMPERATURËS për të ulur gradualisht cilësimin e temperaturës derisa të vendoset larja e ftohtë (të gjitha dritat treguese të vlerës së temperaturës fiken në ekran). Shtypja e butonit përsëri cakton cilësimin më të lartë të mundshëm.
- Ndryshimi i shpejtësisë së centrifugimit
Shtypni butonin e CENTRIFUGIMIT për të ulur në mënyrë progresive shpejtësinë e centrifugimit

derisa cikli i centrifugimit të fiket (të gjitha dritat treguese të vlerës së shpejtësisë së centrifugimit fiken në ekran). Shtypja e butonit përsëri cakton cilësimin më të lartë të mundshëm.

- Përzgjedhja e opsioneve
Shtypni butonat për të zgjedhur opsionin e dëshiruar; drita treguese e opsionit përkatës do të ndizet. Shtypni përsëri butonat për të anuluar opsionin. Drita treguese përkatëse e opsionit do të fiket.



Nëse opsioni i zgjedhur nuk përputhet me programin e caktuar, kjo mospërputhje do të sinjalizohet me anë të një sinjalizuesi dhe drita përkatëse e opsionit do të vezullojë.



Nëse opsioni i zgjedhur nuk përputhet me një opsion të zgjedhur më përpara, aktiv do të mbetet vetëm opsioni i zgjedhur më së fundi.

5. Shtimi i detergjentit

Tërhiqeni shpërndarësin e detergjentit (dhe aditivëve/zbutësit). Ndarjet janë siç përshkruhet më poshtë.

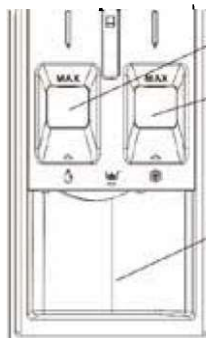

- Ndarja 1:
Detergjenti pluhur
- Ndarja 2:
Detergjenti i lëngshëm
Detergjenti i lëngshëm nuk duhet të tejkalojë nivelin maksimal ("MAX").
- Ndarja 3:
Aditivët
(zbutësi etj.)

Zbutësit e rrobave nuk duhet të tejkalojnë nivelin maksimal ("MAX").

Kini parasysh rekomandimet për dozimin në paketimin e detergjentit. Dozimi i saktë i detergjentit/aditivëve është i rëndësishëm, sepse:

- Optimizon rezultatin e pastrimit.
- Parandalon mbetjet e bezdisshme të detergjentit të tepërt në rrobat tuaja.

- Kursen para duke parandaluar shpërdorimin e detergjentit.
- Mbron lavatriçen duke parandaluar kalcifikimin e komponentëve.
- Mbron mjedisin duke shmangur ngarkesat e panevojshme mjedisore.



Mos përdorni detergjentë të larjes me dorë sepse ata krijojnë shumë shumë.



Përdorni detergjent pluhur për veshjet e bardha prej pambuku, për paralarje dhe për larje në temperatura mbi 60°C.



Ndiqni udhëzimet e dhëna në paketimin e detergjentit.

6. Vonesa e përfundimit të programit

- Për të caktuar përfundimin e programit më vonë, shikoni seksionin "Paneli i kontrollit/ VONESA E PËRFUNDIMIT".

7. Nisja e një programi

- Shtypni butonin NISNI/NDËRPRITNI ►||. Drita treguese relative ndizet, dera mbyllet dhe drita treguese e KYÇJES SË DERËS 🔒 do të ndizet.
- Për të shmangur derdhjen, mos e hapni shpërndarësin e detergjentit kur një program është në punë.

- Kohëzgjatja e mbetur e programit mund të ndryshojë.

Faktorë të tillë si ngarkesa e pabalancuar e larjes ose formimi i shumës mund të ndikojnë në kohëzgjatjen e programit.

- 8. Ndryshimi i cilësimeve të një programi gjatë ekzekutimit të tij. Mund t'i ndryshoni cilësimet kur një program është akoma në punë. Ndryshimet do të zbatohen me kusht që faza përkatëse e programit të mos ketë përfunduar ende.

Për të ndryshuar cilësimet e një programi gjatë ekzekutimit:

- Shtypni butonin NISNI/NDËRPRITNI ►|| për të vendosur programin aktiv në pauzë.

- Ndryshoni cilësimet sipas dëshirës.

- Shtypni përsëri butonin NISNI/NDËRPRITNI ►|| për të vazhduar programin.

Nëse ndryshoni programin, mos shtoni detergjent për programin e ri.

Për të parandaluar ndryshimin e rastësishëm të një programi aktiv (p.sh. nga fëmijët), përdorni funksionin e KYÇJES PËR FËMIJËT (shikoni seksionin "Paneli i kontrollit / CENTRIFUGIMI").

Për të ndërprerë një program në veprim dhe për të hapur derën, shtypni butonin NISNI/NDËRPRITNI ►||. Nëse niveli i ujit dhe/ose temperatura në kazan nuk janë shumë të larta, drita treguese e KYÇJES SË DERËS 🔒 do të fiket. Mund ta hapni derën, p.sh. për të shtuar më shumë rroba ose për të hequr rrobat e ngarkuara gabimisht. Shtypni përsëri butonin NISNI/NDËRPRITNI ►|| për të vazhduar me programin.

9. Anulimi i një programi gjatë ekzekutimit:

- Kthejeni çelësin e zgjedhjes së ciklit të larjes te simboli "1" për të fikur pajisjen.

- Nëse niveli i ujit dhe temperatura janë mjaftueshëm të ulëta, dera shkyçet dhe mund të hapet.

- Dera mbetet e kyçur nëse niveli i ujit në kazan është shumë i lartë. Për të zhbllokuar derën, fillimisht rrotulloni çelësin e zgjedhjes së ciklit të larjes për të zgjedhur programin e centrifugimit, më pas shtypni butonin e CENTRIFUGIMIT për të fikur programin e centrifugimit (të gjitha dritat treguese të shpejtësisë së centrifugimit fiket në ekran).

- Shtypni butonin NISNI/NDËRPRITNI ►|| për të nisur programin e centrifugës. Uji pompohet nga kazani gjatë ciklit. Dera shkyçet në fund të programit.

10. Fikeni pajisjen në fund të programit.

- Në fund të ciklit, në ekranin dixhital shfaqet mesazhi "End (Fundi)".

- Dera mund të hapet vetëm kur fiket drita treguese e KYÇJES SË DERËS 🔒.

- Kontrolloni që drita treguese e KYÇJES SË DERËS  të jetë e fikur dhe më pas hapni derën dhe nxirrni rrobat.
- Kthejeni çelësin e zgjedhjes së ciklit të larjes te simboli "ⓘ" për të fikur pajisjen.
- Fikni rubinetin.

Lëreni derën pak hapur në mënyrë që të thahet pjesa e brendshme e pajisjes.

6.12 Anulimi i një programi

Programi anulohet kur çelësi i zgjedhjes së ciklit të larjes kthehet në një program tjetër ose pajisja fiket dhe ndizet përsëri duke përdorur çelësin e zgjedhjes së ciklit të larjes.



Nëse rrotulloni çelësin e zgjedhjes së ciklit të larjes kur aktivizohet Kyçja për fëmijët, programi nuk do të anulohet. Së pari duhet të anuloni Kyçjen për fëmijët.

Nëse dëshironi të hapni derën e ngarkimit pas anulimit të programit, por nuk mund ta bëni këtë sepse niveli i ujit në pajisje është mbi vijën bazë të derës së ngarkimit, kthejeni çelësin e zgjedhjes së ciklit të larjes në programin e Centrifugës dhe shkarkimit dhe shkarkoni ujin në pajisje.

6.13 Fundi i programit

Simboli i përfundimit shfaqet në ekran kur përfundon programi. Hapat e përfunduar të programit do të shfaqen nëse shtypni ndonjë buton.

Modaliteti i gatishmërisë

Pajisja juaj ka veçorinë e Modalitetit të gatishmërisë. Pas ndezjes së pajisjes me butonin e ndezjes/fikjes, nëse nuk fillon asnjë program ose nuk ndërmerret ndonjë veprim tjetër gjatë fazës së zgjedhjes, ose nëse nuk kryhet asnjë veprim brenda rreth 10 minutash pas përfundimit të programit të zgjedhur, pajisja kalon automatikisht në modalitetin e kursimit

të energjisë. Përveç kësaj, nëse produkti juaj ka një ekran që tregon kohën e programit, ky ekran fiket plotësisht. Nëse rrotulloni çelësin e zgjedhjes së ciklit të larjes, dritat ndizen dhe ekrani do të ndizet përsëri. Cilësimet e programit të bëra përpara se pajisja të hynte në modalitetin e gatishmërisë mund të jenë pastruar.

Sigurohuni që cilësimet e programit të jenë të sakta përpara se të filloni ciklin e larjes. Rregulloni përsëri cilësimet tuaja nëse është e nevojshme. Ky nuk është një gabim.

7 MIRËBAJTJA DHE PASTRIMI



Në fillim lexoni pjesën "Udhëzimet e sigurisë"!

Pastrimi i produktit tuaj në intervale të rregullta zgjat jetëgjatësinë e të shërbimit dhe redukton problemet e zakonshme.

7.1 Pastrimi i sirtarit të detergjentit

Pastroni sirtarin e detergjentit në intervale të rregullta (një herë në 4 deri në 5 larje) siç përmendet më poshtë për të parandaluar grumbullimin e detergjentit pluhur. Nëse ka një grumbullim detergjenti ose aditivësh të mbetur, ose nëse ndarja e zbutësit nuk është shpëlarë mjaftueshëm mirë, mund të kryeni pastrimin e shpërndarësit.

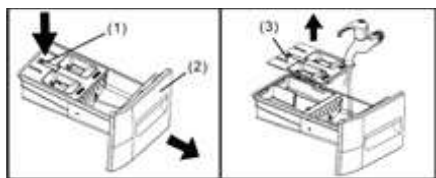

1. Hapeni plotësisht tavën e shpërndarësit të detergjentit. Shtypni kapësen e sirtarit (1) dhe tërhiqeni tavën (2) nga kasa e pajisjes.
2. Hiqeni kapakun e detergjentit të lëngshëm (3) duke e kapur dhe duke e tërhequr lart nga tava e shpërndarësit të detergjentit.
3. Pastroni kapakun e detergjentit të lëngshëm dhe tavën e shpërndarësit të detergjentit duke e mbajtur nën ujë të rrjedhshëm. Fshini lehtë çdo mbetje detergjenti të mbetur.
4. Vendosni kapakun e detergjentit të lëngshëm dhe rrëshqisni tavën e shpërndarësit të detergjentit përsëri në vend dhe mbylleni tavën mirë.

Këshillë: Mos e përdorni pajisjen pa tavën e shpërndarësit të detergjentit në vend. Mbajeni gjithmonë tavën plotësisht të mbyllur.

7.2 Pastrimi i derës së ngarkimit dhe i kazanit

Për produktet me një program pastrimi kazan, shikoni seksionin Përdorimi i produktit.



Kryeni procesin e pastrimit të kazanit çdo 2 muaj.

NJOFTIM: Përdorni një produkt kundër smërçit të përshtatshëm për lavatriçet.

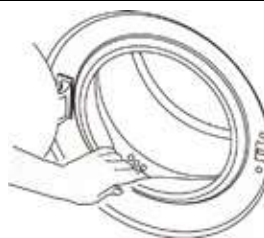

Pas çdo veprimi pastrimi, sigurohuni që të mos mbetet asnjë substancë e huaj në produkt. Nëse bllokohen vrimat në gominën e derës që shfaqen në figurë, hapini me një kruajtëse dhëmbësh. Objektet e huaja metalike mund të shkaktojnë njolla ndryshku në kazan. Pastroni njollat në sipërfaqen e kazanit me agjentë pastrimi për inoks.

Asnjëherë mos përdorni lesh çeliku ose lesh teli. Këto do të dëmtojnë sipërfaqet e lyera, të veshura me krom dhe ato plastike.

Ne ju rekomandojmë ta fshini gominën e derës me një pecetë të thatë dhe të pastër në fund të programit. Kjo do të heqë mbetjet në gominën e derës në pajisjen tuaj dhe do të parandalojë formimin e aromave të pakëndshme.

7.3 Pastrimi i kabinetit të jashtëm dhe panelit të kontrollit

Fshijeni kabinetin e jashtëm të produktit me ujë me sapun ose detergjent xhel të butë jo gërryes sipas nevojës dhe thajeni me një leckë të butë. Përdorni vetëm një leckë të butë dhe të lagur për të pastruar panelin e kontrollit. Mos përdorni produkte pastrimi që përmbajnë zbardhues.

7.4 Pastrimi i filtrave të hyrjes së ujit

Ekziston një filtër në fund të çdo valvule të marrjes së ujit në pjesën e pasme të produktit dhe gjithashtu në fund të çdo tubi të marrjes së ujit ku ato lidhen me rubinet. Këta filtra parandalojnë që substancat e huaja dhe papastërtitë në ujë që ë mos hyjnë në produkt. Filtrat duhet të pastrohen nëse janë të ndotur.



1. Mbyllni rubinetat.
2. Hiqni tapat e tubave të hyrjes së ujit për të arritur te filtrat në valvulat e hyrjes së ujit dhe pastrojini me një furçë të përshtatshme. Nëse filtrat janë të ndotur, hiqni ata nga kasat e tyre me pinca dhe pastrojini siç përshkruhet.
3. Nxirrni filtrat në skajet e rrafshëta të tubave të hyrjes së ujit bashkë me gominat dhe pastrojini plotësisht me ujë të rrjedhshëm.
4. Rivendosni me kujdes gominat dhe filtrat dhe shtrëngoni tapat me dorë.

7.5 Shkarkimi i ujit të mbetur dhe pastrimi i filtrit të pompës

Sistemi i filtrit në produktin tuaj parandalon që sendet e forta si butonat, monedhat dhe fjetet e pëlhurës të bllokojnë shtytësin e pompës gjatë shkarkimit të ujit të larjes. Kështu, uji mund të kullohet pa probleme dhe jetëgjatësia e shërbimit të pompës të zgjatet. Nëse produkti nuk arrin të kullojë ujin brenda tij, filtri i pompës ndoshta është i bllokuar. Filtri duhet të pastrohet sa herë që është i bllokuar ose çdo 3 muaj. Uji duhet të shkarkohet përpara se të pastroni filtrin e pompës. Përveç kësaj, para transportit të produktit (p.sh. kur zhvendoseni në një shtëpi tjetër), uji duhet të shkarkohet plotësisht.



NJOFTIM

Objektet e huaja të mbetura në filtrin e pompës mund të dëmtojnë produktin ose të shkaktojnë probleme me zhurmën.

Në zonat ku mund të ketë ngrica, rubineti duhet të mbyllet, tubi i sistemit duhet të hiqet dhe uji brenda produktit duhet të shkarkohet kur produkti nuk është në përdorim. Pas çdo përdorimi, mbyllni rubinetin me të cilin është lidhur tubi i rrjetit.

Për të pastruar filtrin e ndotur dhe për të shkarkuar ujin:

1. Hiqeni produktin nga priza për të ndërprerë furnizimin me energji elektrike.



Temperatura e ujit brenda produktit mund të rritet deri në 90°C. Për të shmangur rrezikun e djegies, pastroni filtrin vetëm kur uji brenda produktit të jetë ftohur.

2. Hapni kapakun e filtrit.

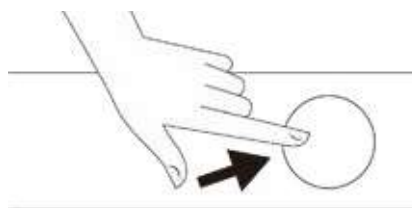

3. Për të shkarkuar ujin, ndiqni procedurat e treguara më poshtë.

Nëse produkti nuk ka një tub për shkarkimin e ujit në rast urgjence, veproni si më poshtë për të shkarkuar ujin:



- Vendosni një enë të madhe përpara filtrit për të mbledhur ujin nga filtri.
 - Kur filtri i pompës fillon të rrjedhë ujë, lirojeni atë duke e rrotulluar (në drejtim antiorar). Hidhjeni ujin në enën që keni vendosur përpara filtrit. Mbani gati një leckë për të pastruar ujin që mund të derdhet.
 - Rrotullojeni plotësisht dhe hiqni filtrin e pompës kur uji në produkt të jetë shkarkuar.
1. Pastroni mbetjet në filtër si dhe fibrat, nëse ka, rreth helikës së pompës.
 2. Rivendosni filtrin.
 3. Nëse kapaku i filtrit ka dy pjesë, mbylleni duke shtypur kapësen. Nëse ka një pjesë, vendosini fillimisht kapëset në pjesën e poshtme në foletë e tyre dhe më pas shtypni pjesën e sipërme për ta mbyllur.

8 ZGJIDHJA E PROBLEMEVE

 Në fillim lexoni pjesën "Udhëzimet e sigurisë"!	
Anomalitë:	Shkaqet e mundshme/Zgjidhja:
Programet nuk fillojnë pasi dera e ngarkimit është mbyllur.	<ul style="list-style-type: none"> Nuk është shtypur butoni "Nisni/ndërpritni". >>> Shtypni butonin "Nisni/ndërpritni". Mund të jetë e vështirë mbyllja e derës së ngarkimit në rast se ngarkohen më shumë rroba. >>> Zvogëloni sasinë e rrobave dhe sigurohuni që dera e ngarkimit të mbyllet siç duhet.
Programi nuk mund të nisët ose zgjidhet.	<ul style="list-style-type: none"> Produkti ka kaluar në modalitetin e vetëmbrojtjes për shkak të një problemi me furnizimin (tensioni i linjës, presioni i ujit, etj.). >>> Në varësi të modelit të produktit, zgjidhni një program tjetër duke rrotulluar çelësin e zgjedhjes së ciklit të larjes ose duke shtypur dhe mbajtur butonin e ndezjes/fikjes për 3 sekonda për të anuluar programin. Programi i mëparshëm do të anulohet. Shikoni seksionin Anulimi i një programi [[29]]
Uji brenda produktit.	<ul style="list-style-type: none"> Një pjesë e ujit mbetet në produkt për shkak të proceseve të kontrollit të cilësisë gjatë prodhimit. >>> Ky nuk është defekt; uji nuk është i dëmshëm për produktin.
Produkti nuk merr ujë.	<ul style="list-style-type: none"> Rubineti është i mbyllur. >>> Hapni rubinetin. Tubi i hyrjes së ujit është i përkulur. >>> Drejtoni tubin. Filtri i hyrjes së ujit është i bllokuar. >>> Pastroni filtrin. Dera e ngarkimit nuk është mbyllur. >>> Mbyllni derën.
Produkti nuk e shkarkon ujin.	<ul style="list-style-type: none"> Tubi i shkarkimit të ujit është i bllokuar ose i përdredhur. >>> Pastroni ose drejtoni tubin. Filtri i pompës është bllokuar. >>> Pastroni filtrin e pompës.
Produkti dridhet ose bën zhurmë.	<ul style="list-style-type: none"> Produkti është i pabalancuar në dysheme. >>> Rregulloni mbështetësen për të balancuar produktin. Ka një objekt të huaj në filtrin e pompës. >>> Pastroni filtrin e pompës. Bulonat e sigurisë së transportit nuk janë hequr. >>> Hiqni bulonat e sigurisë së transportit. Sasia e rrobave në produkt është e pamjaftueshme. >>> Shtoni më shumë rroba te produkti. Janë ngarkuar shumë rroba në produkt. >>> Hiqni disa nga rrobat nga produkti ose shpërndajeni ngarkesën me dorë për ta balancuar në mënyrë të barabartë në kazan. Produkti është i mbështetur në një objekt të fortë. >>> Sigurohuni që produkti të mos jetë mbështetur në asgjë tjetër.
Nga fundi i produktit rrjedh ujë.	<ul style="list-style-type: none"> Tubi i shkarkimit të ujit është i bllokuar ose i përdredhur. >>> Pastroni ose drejtoni tubin. Filtri i pompës është bllokuar. >>> Pastroni filtrin e pompës.
Produkti është ndaluar menjëherë pas fillimit të programit.	<ul style="list-style-type: none"> Pajisja është ndaluar përkohësisht për shkak të tensionit të ulët. >>> Produkti do të rifillojë funksionimin kur tensioni të kthehet në nivelin normal.
Produkti shkarkon drejtpërdrejt ujin që merr.	<ul style="list-style-type: none"> Tubi i shkarkimit nuk është në lartësinë e duhur. >>> Lidhni tubin e shkarkimit të ujit siç përshkruhet në manualin e përdorimit.
Nuk shihet ujë në produkt gjatë larjes.	<ul style="list-style-type: none"> Uji është në pjesën e padukshme të produktit. >>> Ky nuk është një defekt.

<p>Dera e ngarkimit nuk mund të hapet.</p>	<ul style="list-style-type: none"> • Është aktivizuar kyçja e derës së ngarkimit për shkak të nivelit të ujit në produkt. >>> Shkarkojeni ujin duke ekzekutuar programin e Shkarkimit të ujit ose Centrifugimit. • Produkti ngroh ujin ose është në ciklin e centrifugimit. >>> Prisni derisa programi të përfundojë. • Dera e ngarkimit mund të ketë ngecur për shkak të presionit të ushtruar. >>> Kapni dorezën dhe shtyni dhe tërhiqni derën e ngarkimit për ta liruar dhe hapur.
<p>Larja zgjat më shumë se sa përcaktohet në manualin e përdorimit.</p>	<ul style="list-style-type: none"> • Presioni i ujit është i ulët. >>> Produkti pret derisa të merret një sasi e mjaftueshme uji, në mënyrë që të parandalohet cilësia e dobët e larjes për shkak të ujit të pamjaftueshëm. Prandaj, koha e larjes zgjatet. • Tensioni është i ulët. >>> Koha e larjes zgjatet për të shmangur rezultatet e dobëta të larjes kur tensioni i energjisë elektrike është i ulët. • Temperatura e ujit në hyrje është e ulët. >>> Koha e nevojshme për të ngrohur ujin është më e gjatë në stinët e ftohta. Gjithashtu, koha e larjes mund të zgjatet për të shmangur rezultatet e dobëta të larjes. • Numri i shpëlarjeve dhe/ose sasia e ujit të shpëlarjes është rritur. >>> Produkti rrit sasinë e ujit të shpëlarjes kur nevojitet shpëlarje e mirë dhe shton një hap shtesë shpëlarjeje nëse është e nevojshme. • Ka shkumë e tepërt dhe sistemi automatik i thithjes së shkumës është aktivizuar për shkak të përdorimit të tepërt të detergjentit. >>> Përdorni sasinë e rekomanduar të detergjentit.
<p>Nuk shfaqet numërimi mbrapsht i kohëzgjatjes së programit. (Në modelet me ekran)</p>	<ul style="list-style-type: none"> • Kohëmatësi mund të ndalojë gjatë marrjes së ujit. >>> Treguesi i kohëmatësit nuk do të ndizet derisa produkti të marrë një sasi të mjaftueshme uji. Produkti do të presë derisa të ketë ujë të mjaftueshëm për të shmangur rezultatet e dobëta të larjes për shkak të mungesës së ujit. Treguesi i kohëmatësit do të rifillojë pas kësaj. • Kohëmatësi mund të ndalojë gjatë fazës së ngrohjes. >>> Treguesi i kohëmatësit nuk do të ndizet derisa produkti të arrijë temperaturën e zgjedhur. • Kohëmatësi mund të ndalojë gjatë ciklit të centrifugimit. >>> Sistemi automatik i zbulimit të ngarkesës së pabalancuar aktivizohet për shkak të shpërndarjes së pabarabartë të rrobave në kazan.
<p>Nuk shfaqet numërimi mbrapsht i kohëzgjatjes së programit.</p>	<ul style="list-style-type: none"> • Ngarkesa brenda produktit është e pabalancuar. >>> Sistemi automatik i zbulimit të ngarkesës së pabalancuar aktivizohet për shkak të shpërndarjes së pabarabartë të rrobave në kazan.
<p>Produkti nuk kalon në ciklin e centrifugimit.</p>	<ul style="list-style-type: none"> • Ngarkesa brenda produktit është e pabalancuar. >>> Sistemi automatik i zbulimit të ngarkesës së pabalancuar aktivizohet për shkak të shpërndarjes së pabarabartë të rrobave në kazan. • Cikli i centrifugimit nuk do të fillojë nëse uji nuk shkarkohet plotësisht. >>> Kontrolloni filtrin dhe tubin e shkarkimit. • Është krijuar shkumë e tepërt dhe sistemi automatik i thithjes së shkumës është aktivizuar për shkak të përdorimit të tepërt të detergjentit. >>> Përdorni sasinë e rekomanduar të detergjentit.
<p>Performanca e larjes është e dobët: Rrobat marrin ngjyrë gri.</p>	<ul style="list-style-type: none"> • Janë përdorur sasi të pamjaftueshme detergjenti për një periudhë të gjatë kohore. >>> Përdorni sasinë e rekomanduar të detergjentit në varësi të fortësisë së ujit dhe llojit të rrobave. • Larja është bërë në temperatura të ulëta për një kohë të gjatë. >>> Zgjidhni temperaturën e duhur për larjen e rrobave. • Janë përdorur sasi të pamjaftueshme detergjenti me ujë të fortë. >>> Përdorimi i një sasi të pamjaftueshme detergjenti me ujë të fortë bën që ndotja të mbetet në rroba dhe kjo e kthen atë në gri me kalimin e kohës. Është e vështirë që të eliminohet ngjyra gri pasi kjo ndodh. Përdorni sasinë e rekomanduar të detergjentit në varësi të fortësisë së ujit dhe llojit të rrobave. • Është përdorur një sasi e tepërt detergjenti. >>> Përdorni sasinë e rekomanduar të detergjentit në varësi të fortësisë së ujit dhe llojit të rrobave.

<p>Performanca e larjes është e dobët: Njollat vazhdojnë të qëndrojnë ose rrobat nuk janë zbardhur.</p>	<ul style="list-style-type: none"> • Është përdorur një sasi e pamjaftueshme detergjenti. >>> Përdorni sasinë e rekomanduar të detergjentit në varësi të fortësisë së ujit dhe llojit të rrobave. • Është ngarkuar një sasi e tepërt rrobash. >>> Mos e mbingarkoni kazanin. Mos i tejkaloni sasinë e rekomanduar të "Tabela e cikleve të larjes". • Janë zgjedhur programi dhe temperatura e gabuar. >>> Zgjidhni programin dhe temperaturën e duhur për larjen e rrobave. • Është përdorur lloji i gabuar i detergjentit. >>> Përdorni detergjentin origjinal të përshtatshëm për produktin. • Detergjenti është vendosur në ndarjen e gabuar. >>> Vendoseni detergjentin në ndarjen e duhur. Mos i përzieni agjentin zbardhues dhe detergjentin me njëri-tjetrin.
<p>Performanca e larjes është e dobët: Njolla me vaj shfaqen në rroba.</p>	<ul style="list-style-type: none"> • Nuk është kryer pastrimi i rregullt i kazanit. >>> Pastrojeni kazanin rregullisht. Për këtë procedurë, shikoni https://parts-selfservice.europeanappliances.com/
<p>Performanca e larjes është e dobët: Rrobat kanë një aromë të pakëndshme.</p>	<ul style="list-style-type: none"> • Larja e përsëritur në temperatura të ulëta dhe/ose përdorimi i programeve të shkurtra mund të shkaktojë aroma të pakëndshme ose përhapje të baktereve. >>> Lëreni sirtarin e detergjentit dhe derën e mbushjes së produktit të hapur pas çdo larje për ta lënë të thahet dhe për të shmangur përhapjen e baktereve brenda pajisjes.
<p>Ngjyrat e pëlhurave janë zbehur.</p>	<ul style="list-style-type: none"> • Janë ngarkuar rroba të tepërta. >>> Mos e mbingarkoni kazanin. • Detergjenti në përdorim është i lagur. >>> Mbajini detergjentët të mbyllur mirë në një mjedis pa lagështirë dhe mos i ekspozoni ndaj temperaturave të larta. • Temperatura e zgjedhur është shumë e lartë. >>> Zgjidhni programin dhe temperaturën e duhur sipas llojit të rrobave dhe nivelit të ndotjes.
<p>Lavatriçja nuk shpëlan mirë.</p>	<ul style="list-style-type: none"> • Sasia, marka dhe kushtet e ruajtjes së detergjentit të përdorur janë të papërshtatshme. >>> Përdorni një detergjent të përshtatshëm për lavatriçen dhe rrobat tuaja. Mbajini detergjentët të mbyllur mirë në një mjedis pa lagështirë dhe mos i ekspozoni ndaj temperaturave të tepërta. • Detergjenti është vendosur në ndarjen e gabuar. >>> Nëse detergjenti është vendosur në ndarjen e paralarjes dhe nuk është zgjedhur cikli i paralarjes, produkti mund ta përdorë këtë detergjent gjatë fazës së shpëlarjes ose zbutësit. Vendoseni detergjentin në ndarjen e duhur. • Filtri i pompës është bllokuar. >>> Kontrolloni filtrin. • Tubi i shkarkimit është i palosur. >>> Kontrolloni tubin e shkarkimit.
<p>Rrobat janë të ngurta pas larjes.</p>	<ul style="list-style-type: none"> • Është përdorur një sasi e pamjaftueshme detergjenti. >>> Përdorimi i një sasi të pamjaftueshme detergjenti për fortësinë e ujit mund të bëjë që rrobat të ngurtësohen me kalimin e kohës. Përdorni një sasi të përshtatshme detergjenti sipas fortësisë së ujit. • Detergjenti është vendosur në ndarjen e gabuar. >>> Nëse detergjenti është vendosur në ndarjen e paralarjes dhe nuk është zgjedhur një cikël i paralarjes, produkti mund ta përdorë këtë detergjent gjatë fazës së shpëlarjes ose zbutësit. Vendoseni detergjentin në ndarjen e duhur. • Detergjenti është përzier me zbutësin. >>> Mos e përzieni zbutësin me detergjentin. Lani sirtarin me ujë të nxehtë.

<p>Rrobat nuk ka erën e zbutësit.</p>	<ul style="list-style-type: none"> • Detergjenti është vendosur në ndarjen e gabuar. >>> Nëse detergjenti është vendosur në ndarjen e paralarjes dhe nuk është zgjedhur një cikël i paralarjes, produkti mund ta përdorë këtë detergjent gjatë fazës së shpëlarjes ose zbutësit. Lani sirtarin me ujë të nxehtë. Vendoseni detergjentin në ndarjen e duhur. • Detergjenti është përzier me zbutësin >>> Mos e përzieni zbutësin me detergjentin. Lani sirtarin me ujë të nxehtë.
<p>Mbetjet e detergjentit në sirtarin e detergjentit.</p>	<ul style="list-style-type: none"> • Detergjenti është vendosur në një sirtar të lagur. >>> Thani sirtarin e detergjentit përpara se të vendosni detergjentin. • Detergjenti është bërë i lagësht. >>> Mbajini detergjentët të mbyllur mirë në një mjedis pa lagështirë dhe mos i ekspozoni ndaj temperaturave të larta. • Presioni i ujit është i ulët. >>> Kontrolloni presionin e ujit. • Detergjenti në ndarjen e larjes kryesore është lagur gjatë marrjes së ujit të paralarjes. Vrimat në ndarjen e detergjentit janë të bllokuara. >>> Kontrolloni vrimat dhe pastrojini nëse janë të bllokuara. • Ka një problem me valvulat e sirtarit të detergjentit. >>> Telefononi agjentin e autorizuar të shërbimit. • Detergjenti është përzier me zbutësin. >>> Mos e përzieni zbutësin me detergjentin. Lani sirtarin me ujë të nxehtë.
<p>Mbetje detergjenti në rroba.</p>	<ul style="list-style-type: none"> • Pajisja mund të ketë mbingarkesë. >>> Mos e mbingarkoni pajisjen. • Janë zgjedhur programi dhe temperatura e gabuar. >>> Zgjidhni programin dhe temperaturën e duhur për larjen e rrobave. • Mund të jetë përdorur lloji i gabuar i detergjentit. >>> Zgjidhni detergjentin e duhur për larjen e rrobave.
<p>Brenda produktit formohet shumë shumë.</p>	<ul style="list-style-type: none"> • Janë përdorur detergjentë të papërshtatshëm për lavatriçe. >>> Përdorni detergjentë të përshtatshëm për lavatriçen. • Është përdorur një sasi e tepërt detergjenti. >>> Përdorni vetëm një sasi të mjaftueshme detergjenti. • Detergjenti është ruajtur në kushte të papërshtatshme. >>> Ruani detergjentin në një vend të mbyllur dhe të thatë. Mos ruani në vende tepër të nxehta. • Disa rroba me rrjetë, si p.sh. tyli, mund të krijojnë shumë të tepërt për shkak të strukturës së tyre. >>> Përdorni sasi më të vogla detergjenti për këtë lloj artikulli. • Detergjenti është vendosur në ndarjen e gabuar. >>> Sigurohuni që ta vendosni detergjentin në ndarjen e duhur. • Zbutësi përdoret shumë herët nga produkti. >>> Mund të ketë një problem me valvulat ose sirtarin e detergjentit. Telefononi agjentin e autorizuar të shërbimit.
<p>Nga sirtari i detergjentit del shumë.</p>	<ul style="list-style-type: none"> • Po përdoret shumë detergjent. >>> Përzieni 1 lugë gjelle zbutës dhe ½ litër ujë dhe hidhjeni në ndarjen e larjes kryesore të sirtarit të detergjentit. >>> Përdorni detergjent të përshtatshëm për programet dhe mos i kaloni ngarkesat maksimale të treguara te "Tabela e cikleve të larjes". Kur përdorni kimikate shitesë (heqës njollash, zbardhues etj.), zvogëloni sasinë e detergjentit.
<p>Rrobat janë të njoma në fund të programit.</p>	<p>Është krijuar shumë e tepërt dhe sistemi automatik i thithjes së shumës është aktivizuar për shkak të përdorimit të tepërt të detergjentit. >>> Përdorni sasinë e rekomanduar të detergjentit.</p>

<p>Pajisja nuk fillon ose një program nuk mund të nisët.</p>	<ul style="list-style-type: none"> • Kablloja elektrike është shkëputur nga priza. >>> Sigurohuni që kablloja elektrike të jetë në prizë. • Asnjë program nuk është vendosur ose butoni Nisni/ndërpritni nuk është shtypur. >>> Sigurohuni që programi të jetë vendosur dhe pajisja të mos jetë në Modalitetin e gatishmërisë. • Kycja për fëmijët është aktivizuar. >>> Çaktivizoni Kycjen për fëmijët.
<p>Rrobat tkurren, zbehen, njollosen ose dëmtohen.</p>	<ul style="list-style-type: none"> • Programi i zgjedhur mund të mos jetë i përshtatshëm për llojin e rrobave. >>> Kontrolloni etiketat e kujdesit në rroba dhe zgjidhni një program përkatës. Produkti nuk kalon në ciklin e centrifugimit kur rrobat shpërndahen në mënyrë të pabarabartë në kazan, në mënyrë që të parandalohet dëmtimi i produktit dhe mjedisit rrethues. Rrobat duhet të riorganizohen dhe të rrotullohen përsëri. Nuk është kryer pastrimi i rregullt i kazanit. Pastroni kazanin rregullisht. Shikoni https://parts-selfservice.europeanappliances.com/en/landing. <div data-bbox="579 786 1090 947" style="border: 1px solid black; padding: 5px;">  <p>Nëse nuk mund ta zgjidhni problemin pasi të keni ndjekur udhëzimet në këtë seksion, konsultohuni me shitësin ose agjentin e autorizuar të shërbimit. Mos u përpiqni asnjëherë ta riparoni vetë produktin që nuk punon.</p> </div> <p>Shihni gjithashtu 2 Pastrimi i derës së ngarkimit dhe i kazanit [31].</p>

Kodi	Përshkrimi i gabimit	Shkaqet e mundshme
E02	Fluks hyrës jo normal i ujit	<ol style="list-style-type: none"> 1. Kontrolloni që rubineti i ujit është i hapur; 2. Kontrolloni që tubi hyrës të mos jetë i përkulur; 3. Pastroni filtrin e lidhjes së hyrjes së ujit në pjesën e pasme të pajisjes. Ai mund të bllokohet me mbetje gëlqerore ose mbeturina të tjera; 4. Presioni i ujit është shumë i ulët ose rubineti i ujit nuk është plotësisht i hapur; 5. Pajisja nuk është instaluar siç duhet, duke shkaktuar një efekt sifoni. Lidhni tubin e shkarkimit siç tregohet në udhëzimet për përdorim; 6. Tubi i shkarkimit nuk respekton lartësinë e kërkuar (kontrolloni vlerën në udhëzimet për përdorimin).
E03	Shkarkimi jo normal	Pastroni filtrin e pompës së shkarkimit.
E05	Defekt i NTC-së në lidhje me temperaturën e ujit	Energjia elektrike e fikur.
E11	Defekt i NTC-së në lidhje me kondensatorin ose tharësen	
EE0	Qarku i hapur i tubit të ngrohjes së ujit	
EE1	Qark i shkurtër i tubit të ngrohjes (ngrohja e ujit ose ngrohja e tharëses)	
U4	Defekt i kyçjes së derës	
EA2	Niveli i ujit i lartë në mënyrë anormale	
EA1	Defekt i çelësit të nivelit të ujit	
Eb02	Tensioni i energjisë elektrike është shumë i ulët	
Eb04	Tensioni i energjisë elektrike është shumë i lartë	
Eb08	Funksionimi jo normal i motorit	Ulni ngarkesën e rrobave duke ndjekur udhëzimet për përdorimin.
Eb20	Anomali e IPM-së ose temperatura shumë e lartë i IPM-së dhe motorit	Ulni ngarkesën e rrobave duke ndjekur udhëzimet për përdorimin.
Eb90	Rivendosni afatin kohor	
EC1	Komunikim jo normal midis ekranit dhe inverterit	Shkëputeni pajisjen, prisni 2 minuta dhe futeni sërish në prizë.
EC2	Komunikim jo normal midis ekranit dhe kontrollit kryesor	
H	Temperaturë e lartë	Ulni temperaturën.

9 MOHIMI I PËRGJEGJËSIVE / PARALAJMËRIM

Disa defekte (të thjeshta) mund të menaxhohen në mënyrën e duhur nga përdoruesi fundor pa shkaktuar probleme sigurie ose përdorim të pasigurt, me kusht që ato të kryhen brenda kufijve dhe në përputhje me udhëzimet e mëposhtme (shikoni seksionin "Riparimi vetë"). Për këtë arsye, përveç rasteve kur autorizohet ndryshe në seksionin "Riparimi vetë" më poshtë, për riparimet duhet t'u drejtoheni riparuesve profesionistë të regjistruar në mënyrë që të shmangen problemet e sigurisë. Një riparues profesionist i regjistruar është një riparues profesionist të cilit i është dhënë akses në udhëzimet dhe listën e pjesëve të këmbimit të këtij produkti nga prodhuesi sipas metodave të përshkruara në legjislacion në kuadër të Direktivës 2009/125/KE.

Megjithatë, vetëm agjenti i shërbimit (d.m.th. riparuesit profesionistë të autorizuar) që mund ta kontaktoni nëpërmjet numrit të telefonit në manualin e përdorimit/kartën e garancisë ose nëpërmjet tregtarit të autorizuar mund të ofrojë shërbim sipas kushteve të garancisë. Prandaj, kini parasysh që riparimet nga riparues profesionistë (të cilët nuk janë të autorizuar nga Beko) do ta bëjnë të pavlefshme garancinë.

Riparimi vetë

Vetëriparimi mund të bëhet nga përdoruesi në lidhje me pjesët e mëposhtme të këmbimit: dera, mentesha e derës dhe guarnicionet, guarnicionet e tjera, grupi i kyçjes së derës dhe pajisjet periferike plastike siç janë shpërndarësit e detergjentit (një listë e përditësuar është e disponueshme edhe në support.beko.com që nga data 1 mars 2021). Për më tepër, për të garantuar sigurinë e produktit dhe për të parandaluar rrezikun e lëndimeve serioze, riparimet vetë duhet të bëhen duke ndjekur udhëzimet që janë të disponueshme në manualin e përdorimit për riparimet vetë ose në parts-selfservice.europeanappliances.com. Për sigurinë tuaj, hiqeni produktin nga priza përpara se të provoni një riparim vetë. Riparimet dhe përpjekjet për riparim nga përdoruesit fundorë për pjesët që nuk përfshihen në listë dhe/ose duke mos ndjekur

udhëzimet në manualët e përdorimit për riparimin vetë ose në support.beko.com mund të krijojnë probleme sigurie që nuk i atribuohen support.beko.com dhe do ta bëjnë të pavlefshme garancinë e produktit. Prandaj, rekomandohet shumë që përdoruesit fundorë të shmangin përpjekjet për të kryer riparime jashtë listës së përmendur të pjesëve rezervë dhe të kontaktojnë më mirë me riparues profesionistë të autorizuar ose riparues profesionistë të regjistruar. Përpjekjet e tilla nga përdoruesit fundorë mund të shkaktojnë probleme sigurie dhe të dëmtojnë produktin dhe më pas të shkaktojnë zjarr, përmytje, goditje elektrike dhe lëndime të rënda personale. Për shembull, riparimet e mëposhtme duhet të kryhen nga riparues profesionistë të autorizuar ose riparues profesionistë të regjistruar: motori, montimi i pompës, bordi kryesor, bordi i motorit, bordi i ekranit, ngrohësit etj. Prodhuesi/shitësi nuk mund të mbajë përgjegjësi në asnjë rast kur përdoruesit fundorë nuk respektojnë sa më sipër.

Disponueshmëria e pjesëve të ndërrimit të lavatriçes që keni blerë vazhdon për 10 vite. Gjatë kësaj periudhe, pjesët rezervë origjinale do të jenë të disponueshme për lavatriçen tuaj.

beko

Перална машина
Ръководство за употреба

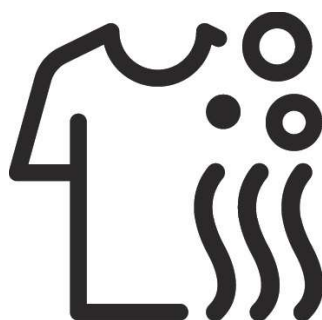

B1WFM2721WEE

CE

EN/HR/MK/SL/SQ/BG/SR/RO

СЪДЪРЖАНИЕ

1 Инструкции за безопасност4

1.1 Предназначение	4
1.2 Безопасност на деца, уязвими хора и домашни любимци	4
1.3 Електрическа безопасност	5
1.4 Безопасност при преместване	6
1.5 Безопасност при монтаж	6
1.6 Безопасност при работа	8
1.7 Безопасност при поддръжка и почистване	9

2 Важни указания относно околната среда 10

2.1 Съответствие с Директивата за ИУЕЕО	10
2.2 Информация за опаковката	10

3 Технически спецификации11

4 Монтаж 12

4.1 Подходящо местоположение за монтаж	12
4.2 Премахване на транспортните болтове	13
4.3 Свързване към водопровода	13
4.4 Свързване на маркуча за източване към отводнителния канал	14
4.5 Регулиране на крачетата	15
4.6 Електрическо свързване.....	15
4.7 Местене на продукта	16

5 Предварителна подготовка 17

5.1 Разделяне на прането по видове	17
5.2 Подготовка на прането за изпиране	17
5.3 Съвети за спестяване на енергия и вода	17
5.4 Подготовка за първа употреба	18
5.5 Зареждане на пране	18
5.6 Капацитет за правилно зареждане	18
5.7 Използване на перилен препарат и омекотител	19
5.8 Съвети за ефективно пране	21
5.9 Показвана продължителност на програмата	22

6 Работа с уреда 23

6.1 Панел за управление	23
6.2 Символи на дисплея	24
6.3 Подготовка на прането	25
6.4 Разделяне на прането по цвят и степен на замърсяване	25

6.5 Степен на замърсяване	25
6.6 Разделяне на прането по указанията на етикета	26
6.7 Таблица на циклите на пране	27
6.8 Програми	28
6.9 Специални цикли на пране	29
6.10 Различни функции	29
6.11 Как да използвате уреда	31
6.12 Отмяна на програма	34
6.13 Край на програма	34
<u>7 Поддръжка и почистване35</u>	
7.1 Почистване на чекмеджето за препарат	35
7.2 Почистване на вратата за зареждане и барабана	35
7.3 Почистване на външния корпус и на панела за управление	36
7.4 Почистване на филтрите за входяща вода	36
7.5 Източване на остатъчната вода и почистване на филтъра на помпата	36
<u>8 Отстраняване на неизправности 38</u>	
<u>9 ОТКАЗ ОТ ОТГОВОРНОСТ / ПРЕДУПРЕЖДЕНИЕ 45</u>	

МОЛЯ, НАЙ-НАПРЕД ПРОЧЕТЕТЕ НАСТОЯЩОТО РЪКОВОДСТВО ЗА УПОТРЕБА!

Уважаеми клиенти,

Благодарим Ви, че избрахте този продукт на Веко. Надяваме се, че ще получите отлични резултати от продукта, който е произведен по най-съвременна технология при най-високо качество. Преди да използвате продукта, моля, прочетете внимателно цялото ръководство за употреба и останалите придружаващи го документи.





Следвайте всички предупреждения и цялата информация в ръководството за употреба.

По този начин можете да предпазите себе си и своя продукт от потенциални опасности.

Запазете ръководството за употреба. Ако предавате продукта на друго лице, предоставете и ръководството за употреба. Условиата на гаранцията, употребата на продукта и методите за отстраняване на неизправности са показани в ръководството за потребителя.

Символи и определения

В ръководството за потребителя се използват следните символи:

	Опасност, която може да доведе до смърт или наранявания.
	Важна информация или полезни съвети относно употребата.
	Прочетете ръководството за употреба.
	Рециклируеми материали.
	Предупреждение за гореща повърхност.
ПРЕДУПРЕЖДЕНИЕ	Опасност, която може да доведе до имуществени щети на продукта или на средата около него.



1 ИНСТРУКЦИИ ЗА БЕЗОПАСНОСТ

Този раздел включва необходимите инструкции за безопасност за предотвратяване на риска от наранявания или имуществени щети.

Ние не носим отговорност за вреди, настъпили при неспазване на настоящите инструкции.

- Монтажните и ремонтните работи трябва да се извършват само от оторизиран сервиз.
- Използвайте само оригинални резервни части и допълнителни принадлежности.
- Недейте да ремонтирате или да заменяте койк от компонентите на продукта, освен ако това не е изрично посочено в ръководството за употреба.
- Не модифицирайте продукта

които имат съответното обозначение.

- Производителят не носи отговорност за повреди поради неправилна употреба или боравене.
- Уредът е предназначен за домашна употреба и други подобни приложения. Например:
 - Битови помещения за персонала в магазини, офиси и други работни среди
 - Ферми
 - За клиенти на хотели, мотели и други места за настаняване
 - Нощувки със закуска, хостели и подобни среди
 - Общи части на жилищни комплекси или общи перални помещения.



1.1 ПРЕДНАЗНАЧЕНИЕ

- Сервизният период на този продукт е 10 години. По време на този период ще се предлагат оригинални резервни части за правилното функциониране на уреда.
- Този продукт е предвиден за домашна употреба. Той не е предназначен за комерсиални цели и не трябва да бъде използван извън предназначението си.
- Използвайте го само за пране и сушене на текстилни продукти,



1.2 БЕЗОПАСНОСТ НА ДЕЦА, УЯЗВИМИ ЛИЦА И ДОМАШНИ ЛЮБИМЦИ

- Този продукт може да се използва от деца на възраст поне 8 години и лица с недоразвити физически, сензорни или умствени възможности или липса на опит и познания, ако са под надзор или са им дадени инструкции относно използването на уреда или продукта по безопасен начин и разбират опасностите, свързани с неговата употреба.

- Деца под 3 години трябва да се пазят далеч от уреда, освен ако не са под непрекъснато наблюдение.
- Продуктите, които използват електричество, могат да представляват опасност за деца и домашни любимци. Децата и домашните любимци не трябва да играят с продукта, нито да се катерят по него или да влизат в него. Преди да използвате продукта, проверете вътре в него.
- Използвайте защитата от деца, за да предотвратите взаимодействието на деца с него.
- Не забравяйте да затваряте вратата за зареждане, когато излизате от помещението, в което е разположен продуктът. Възможно е в него да се заключат деца и домашни любимци и да се удавят.
- Процедурите по почистване и поддръжка от потребителя не бива да се извършват от деца без надзор от възрастен.
- Дръжте опаковъчните материали далеч от деца. Има риск от нараняване и задушаване.
- Съхранявайте всички перилни препарати и добавки извън досега на деца.
- За безопасността на децата, преди да изхвърлите продукта срежете захранващия кабел и счупете заключващия механизъм на вратата за зареждане, така че той да не може да работи.



1.3 ЕЛЕКТРИЧЕСКА БЕЗОПАСНОСТ

- Продуктът трябва да бъде изваден от електрическата мрежа по време на процедурите по монтаж, поддръжка, почистване и ремонт.
- Повредените захранващи кабели трябва да се заменят от оторизиран сервиз, за да се избегнат възможни опасности.
- Продуктът не бива да се захранва посредством външен прекъсвач, например таймер, или да се свързва към мрежа, която често бива изключвана и включвана от устройство.
- Не подпъхвайте захранващия кабел под продукта или зад него. Не поставяйте тежки предмети върху захранващия кабел. Не извивайте прекомерно много и не смачквайте захранващия кабел, и не го поставяйте близо до източници на топлина.
- Не използвайте удължителен кабел, разклонител или адаптер при работа с продукта.
- Щепселът трябва да бъде лесно достъпен. Ако това не е възможно, електрическата инсталация трябва да разполага със съответстващ на електрическите стандарти и правила механизъм, който да изключва всички изводи от мрежата (предпазител, прекъсвач, главен прекъсвач и т.н).

- Не докосвайте щепсела с мокри или влажни ръце.
- При изключване на уреда от мрежата хващайте щепсела, а не захранващия кабел
- Осигурете щепселът да не бъде влажен, замърсен или запрашен.



1.4 БЕЗОПАСНОСТ ПРИ ПРЕМЕСТВАНЕ

- Извадете продукта от мрежата, преди да го местите. Разкачете връзките за източване и зареждане с вода. Източете всичката вода, останала в продукта.
- Продуктът е много тежък. Не се опитвайте да го местите сами. Не го хващайте за стърчащи части като вратата за зареждане, за да повдигате или премествате продукта. Преди местене на продукта горната тава трябва да бъде плътно затворена.
- Този продукт е много тежък. Той трябва да се носи внимателно от двама души, ако се преминава през стъпала. Продуктът може да причини наранявания, ако падне върху Вас. Не удряйте и не изпускайте продукта, докато го носите.
- Носете продукта в изправено положение.
- Подсигурете всички маркучи и захранващият кабел да не са сгънати, прищипани или смачкани след поставянето му на място след процедурите по монтаж или почистване.



1.5 БЕЗОПАСНОСТ ПРИ МОНТАЖ

- Проверете информацията в ръководството и инструкциите за монтиране, за да подготвите продукта за монтаж и се уверете, че разполагате с подходящи захранваща мрежа, източник на чиста вода и канал за оттичане на водата. Ако това не е така, повикайте квалифициран електротехник или водопроводчик, за да осигурят необходимите инсталации. Тези дейности са отговорност на клиента.
- Проверете продукта за повреди, преди да го монтирате. Не монтирайте уреда, ако е повреден.
- Могат да настъпят наранявания при попадане на ръце в непокрити прорези. Използвайте пластмасови тапи, за да закриете отворите на транспортните болтове.
- Не монтирайте и не поставяйте продукта на места, където може да бъде изложен на климатични въздействия.
- Не поставяйте продукта на места, където температурата спада под 0 °C.
- Не поставяйте продукта върху мокет или подобна повърхност. Това може да причини опасност от пожар, тъй като възпрепятства постъпването на въздух от долната страна.

- Поставете продукта върху твърда, равна повърхност и го нивелирайте посредством регулируемите крачета.
- Свържете продукта към щепсел със заземяване, защитен от подходящ предпазител за обозначените върху етикета електрически характеристики. Осигурете заземяването да е извършено от електротехник с необходимата експертност. Не използвайте продукта без да е налице подходящо заземяване съгласно местните / държавните изисквания.
- Включете продукта в контакт с подходящи номинали за напрежение и честота съгласно указанията на обозначителната му табелка.
- Не включвайте продукта в разхлабени, счупени, замърсени, омазнени или извадени от гнездата си контакти, нито в контакти с риск от досег с вода.
- Използвайте комплекта нови маркучи, предоставени заедно с продукта. Не използвайте повторно стари маркучи. Не извършвайте модификации по маркучите.
- Свържете маркуча за хранване с вода директно към крана на водоподаването. Налягането от крана трябва да е най-малко 0,1 МРа (1 бар) и най-много 1 МРа (10 бара). От крана трябва да изтичат между 10 и 80 литра вода в минута, за да се осигури правилната работа на продукта. Ако налягането на водата е над 1 МРа (10 бара), то трябва да се монтира клапан за намаляване на налягането. Максимално позволената температура е 25 °С.
- Монтирайте края на маркуча за оттичане към канал за мръсна вода, мивка или вана.
- Поставете хранващия кабел и корпусите на места, където няма да създадат риск от спъване.
- Не монтирайте продукта зад врата, плъзгаща врата или на друго място, което ще попречи на пълното отваряне на вратата.
- Ако върху продукта ще се поставя сушилня, закрепете я с подходящ механизъм за монтиране, получен от оторизирания сервиз.
- Има риск от докосване до електрически компоненти, ако се премахне горната тава. Не разглобявайте горната тава на продукта.
- Поставете продукта на поне 1 cm разстояние от ъглите на мебели.
- Осигурете помещението, където се извършва монтажът, да е достатъчно проветриво, тъй като може да има риск от излъчване на нежелани газове от уреда, които могат да причинят запалване на други запалими вещества в помещението или да взаимодействат с открит пламък.



1.6 БЕЗОПАСНОСТ ПРИ РАБОТА

- При употреба на уреда използвайте дамо подходящи за машинно пране перилни препарати, омекотители и добавки.
 - Не използвайте химически разтворители с продукта. Тези вещества носят риск от експлозия.
 - Не работете с продукта, ако е дефектен или повреден. Извадете щепсела на продукта от контакта (или изключете предпазителя, към който е свързан), изключете водоподаването и се обадете на оторизиран сервиз.
 - Не поставяйте върху продукта или близо до него източници на запалване (горящи свещи, цигари и др.) или източници на топлина (ютии, печки, фурни и т.н). Не поставяйте запалими / експлозивни вещества в близост до продукта.
 - Не влизайте в продукта.
 - Ако няма да използвате продукта за продължителен период от време, извадете щепсела му от контакта и затворете крана на водоподаването.
 - Ако чекмеджето за препарат бъде отворено по време на работа на машината, от него може да се разплискат препарати или материали за поддръжка.
- Контактът на перилен препарат с кожата и очите може да бъде опасен.
- Уверете се, че в продукта не влизат домашни любимци. Преди да използвате продукта, проверете вътре в него.
 - Не отваряйте вратата насила, когато е заключена. Вратата ще се отвори след приключване на прането. Ако вратата не се отвори, вижте решенията за грешката „вратата за зареждане не се отваря“ в раздел Отстраняване на неизправности.
 - Не перете дрехи, замърсени с бензин, керосин, бензен, редуктори, алкохол или други запалими или експлозивни вещества и индустриална химия.
 - Не използвайте директно препарат за химическо чистене и недейте да перете, изплаквате, центрофугирате или сушите пране, замърсено с такъв препарат.
 - Не поставяйте ръцете си във въртящия се барабан. Изчакайте, докато барабанът спре да се върти.
 - Не пъхайте ръката си или метални предмети под пералната машина.
 - При пране на висока температура е възможно изтичащата вода да изгори кожата ви при докосване, напр. когато маркучът за

- източване е свързан към мивката. Не докосвайте изтичащата вода.
- Вземете следните предпазни мерки, за да предотвратите образуването на слой от биологичен материал и неприятни миризми:
 - Осигурете добро проветрение на помещението, където е поставена пералната машина.
 - Избършете уплътнението и стъклото на вратата за зареждане със суха и чиста кърпа, след като програмата приключи.
 - Стъклото на вратата за зареждане ще се нагрее при пране или сушене на високи температури. Поради това, не позволявайте стъклото на вратата за зареждане да бъде докосвано (особено от деца) по време на пране и сушене.
 - Почистващите препарати със съдържание на разтворители могат да излъчват задушливи газове (напр. разтворител за почистване). Не използвайте почистващи продукти със съдържание на разтворители.
 - Възможно е в чекмеджето за препарат да има остатъци от препарати, когато го отворите за почистване.
 - Не разглобявайте филтъра на помпата за източване, докато продуктът работи.
 - Температурата в машината може да достигне до 90°C. Почиствайте филтъра единствено след като водата в машината се е охладила, за да избегнете риска от изгаряния.



1.7 БЕЗОПАСНОСТ ПРИ ПОДДРЪЖКА И ПОЧИСТВАНЕ

- Не мийте продукта с уреди за почистване с налягане, чрез пръскане на пара или вода или чрез обливане с вода.
- Не използвайте остри или абразивни инструменти за почистване на уреда продукта. При почистване не използвайте битова химия, сапун, почистващи препарати, газ, бензин, разтворител, спирт, лак и т.н.

2 ВАЖНИ УКАЗАНИЯ ОТНОСНО ОКОЛНАТА СРЕДА

2.1 Съответствие с Директивата за ИУЕЕО



Този продукт е в съответствие с Директивата на ЕС относно ОЕЕО (2012/19/ЕС). Този продукт е отбелязан със символ за класификация за отпадъци от електрическо и електронно оборудване (ОЕЕО).

Този продукт е произведен от висококачествени части и материали, които могат да бъдат използвани повторно и са подходящи за рециклиране. В края на полезния му живот не изхвърляйте отпадналият от употреба продукт заедно с обикновения битов или друг отпадък. Предайте го в център за събиране и рециклиране на отпадъци от електрическо и електронно оборудване. Моля, направете справка с местната община, за да намерите тези центрове за събиране.

Съответствие с Директивата за RoHS:

Този продукт отговаря на изискванията на европейската Директива за ограничение на опасните вещества (RoHS) (2011/65/ЕС). Той не съдържа никое от опасните и забранени вещества, посочени в Директивата.

2.2 Информация за опаковката

Материалите за опаковката на продукта са произведени от рециклирани материали съгласно нашите национални разпоредби за околната среда. Не изхвърляйте опаковъчните материали с битовите или други отпадъци. Предайте опаковките в център за събиране на опаковъчни материали, определен от местните органи.

3 ТЕХНИЧЕСКИ ХАРАКТЕРИСТИКИ

Наименование или търговска марка на дистрибутора:	Beko
Име на модел	B1WFM2721WEE
Капацитет на пране (памук) (kg)	7
Капацитет на сушене (памук) (kg)	/
Максимална скорост на центрофугата (цикли в минута)	1200
За вграждане	Ne
Височина (cm)	85
Ширина (cm)	60
Дълбочина (cm)	47,4
Единичен вход за вода / Двоен вход за вода	/ - +
Електрическо свързване (V/Hz)	220 V / 50 Hz
Обща големина на тока (A)	10
Обща мощност (W)	2000
Код на основния модел	

 НАИМЕНОВАНИЕ НА ДИСТРИБУТОРА A	ИДЕНТИФИКАТОР НА МОДЕЛА → A	Достъп до информацията за модела в базата данни на продуктите можете да получите на долупосочения уебсайт, като потърсите номера на модела (*), посочен на етикета с енергийни характеристики. https://eprel.ec.europa.eu/
--	---------------------------------------	---

 Стойностите на консумация са валидни при изключена безжична мрежа.

Таблица на символите

											
Предпране	Бързо	Бързо +	Допълнително изплакване	Допълнително вода	Против намачкване	Отстраняване на животински косми	Пара	Нощно	Накисване	Изплакване студено	Премахване на петна
											
Автоматично дозиране	Избор на течен препарат	Избор на омекотител	Изплакване	Центрофуга + Източване	Източване	Температура	Центрофуга	Без центрофуга	Чешмяна вода (студена)	Без вода	Отложен старт
											
Заклучване на вратата	Защита от деца	Вкл. / Изкл.	Старт / Пауза	Ниво на замърсяване	Добавяне на пране	Свалена програма	Пране	OK (Край)	Отказ	Против намачкване +	Пълно време
											
Почисти и носи											

4 МОНТАЖ



Първо прочетете раздела „Инструкции за безопасност“!



Вашата перална машина автоматично отчита количеството пране, когато изберете програма. По време на монтажа на продукта трябва да се извърши калибриране преди първата употреба, за да се осигури максимална точност на отчитане на количеството пране. За целта изберете програмата Почистване на барабана* и отменете функцията за центрофуга. Стартирайте програмата без да слагате пране. Изчакайте програмата да завърши, което ще отнеме около 15 минути. *Името на програмата може да се различава в зависимост от модела. Относно избора на подходяща програма разгледайте раздела с описания на програмите.

- Моля, свържете се с най-близкия оторизиран сервиз за монтаж на уреда.
- Следете монтажът и свързването към електрическата мрежа да се извършват от представител на оторизиран сервиз. Производителят не носи отговорност за щети, причинени от извършени от неоторизирани лица дейности.
- Подготовката на помещението, електрическата инсталацията и инсталациите за права и обратна вода на мястото на монтажа са отговорност на потребителя.
- Подсигурете маркучите за хранване с вода и за източване и хранващият кабел да не са сгънати, прищипани или смачкани при избутване на продукта по време на процедурите по монтаж или почистване.
- Преди монтиране проверете визуално за дефекти по продукта. Не монтирайте уреда, ако е повреден. Повредените продукти създават рискове за безопасността ви.

4.1 ПОДХОДЯЩО МЕСТОПОЛОЖЕНИЕ ЗА МОНТАЖ



Преди да извършвате каквито и да било работи по машината, трябва да сложите работни ръкавици.

- Поставете продукта на твърд, равен под. Не го поставяйте върху дебел мокет или други подобни повърхности. Поставянето му върху неправилен под може да причини проблеми с шум и вибрации.
- Не поставяйте продукта върху хранващия кабел.
- Не монтирайте продукта на места, където температурата може да падне под 0 °C. Замръзването може да повреди вашия продукт.
- Оставете разстояние от поне 1 cm между продукта и околните мебели.
- Ако ще монтирате продукта върху под със стълби, не го поставяйте близо до ръба им.
- Не поставяйте продукта върху платформа.
- Осигурете да няма заключени, плъзгащи се врати или врати на панти, които могат да попречат на пълното отваряне на вратата за зареждане.
- Не поставяйте източници на топлина като печки, ютии, фурни, нагреватели и др. върху уреда и не ги използвайте към него.

4.2 ПРЕМАХВАНЕ НА ТРАНСПОРТНИТЕ БОЛТОВЕ

1. Разхлабете всички транспортни болтове с подходящ ключ, докато започнат да се въртят свободно.
2. Извийте вътрешната част, като я натиснете в зоните за хващане, и я издърпайте навън.
3. Поставете предоставените в пакета с това ръководство пластмасови тапи върху отворите в задния панел.



ПРЕДУПРЕЖДЕНИЕ

Преди да работите с уреда трябва да свалите транспортните болтове. В противен случай продуктът ще се повреди.



ПРЕДУПРЕЖДЕНИЕ

Запазете транспортните болтове на сигурно място, за да се използват при следващото му местене в бъдеще. Транспортните болтове се монтират при следване на стъпките за разглобяване в обратен ред. Продуктът не бива да се премества без правилно поставени транспортни болтове.

4.3 Свързване към водопровода



ПРЕДУПРЕЖДЕНИЕ

Необходимото налягане на водата, за да работи този продукт, е между 1 и 10 бара (от 0,1 до 1 МРа). За да се осигури гладката работа на машината от напълно отворения кран трябва да се подава вода с налягане между 10 и 80 бара. Ако налягането на водата е по-високо, монтирайте клапан за намаляване на налягането.



ПРЕДУПРЕЖДЕНИЕ

Моделите с единичен вход за вода не бива да се свързват към кран за гореща вода. Ако това бъде направено, ще се повреди прането или продуктът ще премине в режим на защита и няма да работи.

Не използвайте стари или употребявани маркучи за захранване с вода на нов продукт. Възможно е те да причинят течове от машината ви и да изцапват прането ви.

1. Свържете към входа за вода на продукта специалния маркуч, предоставен заедно с него.



ПРЕДУПРЕЖДЕНИЕ

Уверете се, че свързването на студена вода е извършено правилно по време на монтажа на продукта. В противен случай е възможно прането ви да излиза от цикъла на изплакване горещо и да понесе износване.

2. Завийте всички гайки на маркуча ръчно. Не използвайте никакъв инструмент за затягане на гайките.
3. След свързване на маркуча отворете до край крановете, за да проверите за течове на вода при свързките. Ако възникнат течове, завийте крановете и свалете гайките. Проверете уплътнението и отново завийте гайката внимателно. За да предотвратите течове на вода и последващите от това щети, дръжте крановете затворени, когато не използвате продукта.



4.4 Свързване на маркуча за източване към отводнителния канал

1. Прикрепете края на маркуча за източване направо към сифона за обратна вода, мивката или ваната.



Ако маркучът за източване на вода се откачи по време на източване е възможно домотъ ви да се наводни. Освен това има риск от изгаряния поради високите температури на пране. За да предотвратите такива ситуации и да се уверите, че продуктът извършва правилно процесите по приемане и източване на вода, закрепете маркуча за източване стабилно.



2. Свържете маркуча на минимална височина 40 cm и максимална височина 90 cm.
3. Ако маркучът бъде поставен на земята (или на височина, по-ниска от 40 cm от пода), и след това бъде повдигнат, това ще затрудни източването на водата и е възможно прането да излиза от машината твърде мокро. Затова трябва да спазвате височините, показани на илюстрацията.
4. За да предотвратите връщане на източвана вода в продукта и да осигурите лесно източване, не потапяйте края на маркуча в обратната вода и не го вкарвайте на повече от 15 cm в отводнителния канал. Ако маркучът е твърде дълъг, срежете го.

5. Краят на маркуча не бива да се огъва или да се стъпва на него и не бива да се допуска прищипване на маркуча между канала и продукта. В противен случай е възможно да се появят проблеми с изпускането на вода.
6. Ако маркучът е твърде къс, удължете го, като добавите оригинален удължителен маркуч. Общата дължина на маркуча не трябва да бъде по-голяма от 3,2 m. За да предотвратите течове на вода, винаги използвайте правилните скоби за закрепване на свързката между удължителния маркуч и маркуча за източване на продукта, така че тя да не се разхлаби и да не причини течове.

Забележка: Повреждане на уреда / увреждане на текстилните продукти.

Ако краят на маркуча за източване се докосва до източната от машината вода, то е възможно тя да бъде засмукана обратно в пералнята и това може да повреди уреда или прането.

Уверете се, че:

- Няма спирателен механизъм на сифона на мивката.
- Краят на маркуча за източване не се докосва до източваната вода.
- Сифонът на мивката не е частично запушен и водата преминава свободно.
- Маркучът за източване е здраво прикрепен към мивката.

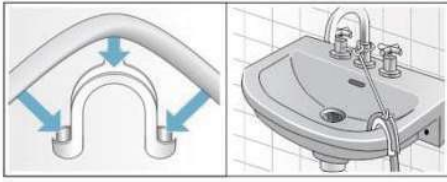

1. Не въртете, не издърпвайте и не огъвайте маркуча за източване.
2. Прикрепете маркуча за източване към отводнителния канал, мивката и т.н посредством кабелна превръзка, за да не бъде изтласкан от силата на водата.

4.5 Регулиране на крачетата



ПРЕДУПРЕЖДЕНИЕ

За да осигурите тихата работа на продукта и липсата на вибрации, той трябва да стои равно и балансирано на крачетата си. Осигурете балансирането на продукта, като регулирате крачетата му. В противен случай той може да се премести от мястото си и да причини проблеми с шум и вибрации, както и да доведе до щети поради притискане.

1. Използвайте предоставения в торбичката на ръководството за употреба инструмент, за да разхлабите гайките на крачетата в посочената със стрелка посока.
2. Регулирайте крачетата, докато продуктът застане нивелиран и балансиран. Можете да повдигнете крачетата, като ги завъртите в обратна на часовника посока. За да ги свалите надолу, въртете ги по посока на часовника.
3. Затегнете отново всички гайки в показаната със стрелка посока, като използвате инструмента. Можете да преместите гайките надолу, като ги завъртите в обратна на часовника посока. За да ги качите нагоре, въртете ги по посока на часовника.



4.6 Електрическо свързване

Свържете продукта към заземен контакт, защитен от предпазител с номинал 13 А. Ние не носим отговорност за щети, причинени от използване на продукта без отговарящо на местните правила заземяване.

- Свързването трябва да отговаря на държавните правила.
- Инфраструктурата от кабели за електрическо свързване на продукта трябва да е подходяща за неговите изисквания. Препоръчва се да използвате прекъсвач с дефектнотокова защита.
- Щепселът трябва да се достига лесно след монтажа.
- Ако електрозахранването към предпазителя или прекъсвача за жилището е по-ниско от 13 ампера, трябва квалифициран електротехник да монтира захранване от 13 ампера.
- Посоченото в раздел „Технически характеристики“ напрежение трябва да бъде равно на напрежението на електрозахранващата мрежа.
- Недейте да свървате посредством удължителни кабели или разклонители. Възможно е да настъпи прегряване и изгаряне поради използвания за връзка кабел.



Повредените захранващи кабели трябва да се заменят от оторизиран сервиз, за да се избегнат опасности.

Важно

Монтаж на друг щепсел:

Тъй като е възможно цветовете на жиците на електрозахранването на този уред да се разминават с цветовете маркировки на вашия щепсел, спазвайте следните стъпки:

1. Свържете жицата в жълто-зелен или зелен цвят (земя) към извода на щепсела, отбелязан с буквата E или f или с жълто-зелен или зелен цвят.
2. Свържете синята жица (нула) към отбелязания с буквата N или черен цвят извод на щепсела.
3. Свържете кафявата жица (фаза) към отбелязания с буквата L или червен цвят извод на щепсела.

Когато се използва сменен щепсел, то трябва да се постави предпазител с номинал 13 A или в самия щепсел или адаптера към него, или в основното табло. Ако имате съмнения, свържете се с квалифициран електротехник.

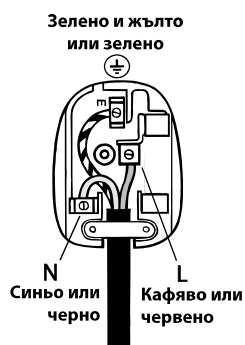

4.7 Местене на продукта

1. Извадете продукта от мрежата, преди да го местите.
2. Разкачете връзките за източване и зареждане с вода.
3. Източете всичката вода, останала в продукта. Вижте раздел „Източване на остатъчната вода и почистване на филтъра на помпата“.
4. Транспортните болтове се монтират при следване на стъпките за разглобяване в обратен ред. Вижте раздел „Премахване на транспортните болтове“.



Продуктът не бива да се носи без правилно поставени транспортни болтове! Вашият продукт е твърде тежък, за да бъде носен от един човек. Продуктът трябва да се носи от двама души и трябва да се внимава по стъпала, тъй като е тежък. Продуктът може да причини наранявания, ако падне върху Вас. Опаковъчните материали са опасни за деца. Дръжте опаковъчните материали на безопасно място извън достъпа на деца.

5. ПРЕДВАРИТЕЛНА ПОДГОТОВКА



Най-напред прочетете раздела „Инструкции за безопасност“.

5.1 Разделяне на прането по видове

- Разделете прането според вида плат, цвета и степента на замърсяване, както и според позволената температура на водата.
- Винаги спазвайте указанията на етикета на дрехата.

5.2 Подготовка на прането за изпиране

- Дрехите с метални части като банели, токи или метални копчета ще повредят продукта. Премахнете тези метални части или перете дрехите с тях, след като ги поставите в торбичка за пране или в калъфка.
- Изпразнете всички джобове, за да извадите предмети като монети, химикалки и кламери. Обърнете джобовете наобратно и ги изчеткайте. Такива предмети могат да повредят продукта или да причинят проблеми, свързани с шум.
- Поставете малките по размер дрехи, например бебешки чорапки или найлонови чорапи, в торба за пране или калъфка.
- При пране на пердетата ги поставете в пералнята без да ги натъпквате. Премахнете кукичките за прикрепяне на пердетата. Кукичките могат да причинят разнищване или скъсване на пердето.
- Закопчайте циповете, зашийте разхлабените копчета и закърпете скъсванията.
- Перете продуктите с обозначение „Подходящо за машинно пране“ и „Подходящо за ръчно пране“ само на съответната програма. Изсушавайте тези типове дрехи само закачени или разстелени хоризонтално. Не ги изсушавайте в машината.
- Не перете цветно и бяло пране заедно. Новите дрехи с тъмен цвят изпускат големи количества багрило. Перете ги отделно.
- Използвайте само подходящи за перални машини багрила / цветови модификатори или препарати за премахване на котлен камък. Винаги спазвайте указанията на

опаковката.

- Упоритите петна трябва да се обработят подходящо преди прането. Ако не сте сигурни за начина на почистване, попитайте химическо чистене.
- Перете панталоните и финото пране обърнати наобратно.
- Силно замърсено пране със замърсители като брашно, вар, мляко на прах и други, трябва да се изтупа и да се почисти повърхностно, преди да се постави в пералнята. Тези прахообразни замърсители могат с времето да се натрупат по вътрешните части на продукта и да причинят повреда.
- Преди пране на изделия от ангорска вълна ги поставете за няколко часа в замразяващата камера на хладилника. Това ще намали отделянето на косъмчета.

5.3 Съвети за спестяване на енергия и вода

Следната информация ще ви помогне да направите употребата на продукта по-екологична и да спестявате вода и енергия.

- Зареждайте продукта до пълния капацитет, който позволява избраната програма, но не го претоварвайте. Вижте „Таблица на циклите на пране“.
- Спазвайте указанията за температурата, посочени на опаковката на перилния препарат.
- Перете леко замърсеното пране на ниски температури.
- Използвайте по-бързи програми за по-малко количество или за по-леко замърсено пране.
- Не използвайте предпране и високи температури за пране, което не е силно замърсено или с петна.
- Ако планирате да изсушите прането си в сушилня, по време на процеса на пране изберете най-високата препоръчана скорост на центрофугата.
- Недейте да използвате по-голямо количество перилен препарат от препоръчаното на опаковката на препарата.

5.4 Подготовка за първа употреба

Преди да започнете да използвате продукта осигурете да са спазени указанията в разделите „Важни инструкции относно околната среда“ и „Монтаж“ За да подготвите продукта за пране на дрехи, най-напред пуснете програмата „Почистване на барабана“.

Ако вашият продукт е разполага с такава програма, изпълнете метода, описан в раздел „Почистване на вратата за зареждане и барабана“.



Използвайте продукти против котлен камък, които са подходящи за перални машини. В продукта има остатъчно количество вода поради производствените процеси на контрол на качеството. Тя не наврежда на продукта.

5.5 Зареждане на прането

1. Отворете вратата за зареждане.
2. Поставете прането в продукта, без да го натъпквате.
3. Затворете вратата за зареждане, докато чуete да се заключва. Проверете да няма заклещени във вратата дрехи. Вратата за зареждане остава заключена, докато върви програма. Ключалката на вратата ще се освободи няколко минути след края на програмата за пране. След това ще можете да отворите вратата. Ако вратата не се отвори, използвайте решенията за грешката „Вратата за зареждане не се отваря“ в раздел Отстраняване на неизправности.

5.6 Капацитет за правилно зареждане

Максималният капацитет за зареждане зависи от типа на прането, степента на замърсяване и желаната програма за пране. Продуктът автоматично регулира количеството на водата в зависимост от теглото на поставеното в него пране.



Следвайте указанията в „Таблица на циклите на пране“. Ако уредът бъде претоварен, неговата способност да изпира ще намалее. Възможно е също така да се появят проблеми с шум и вибрации.

Халат за баня: 1200 g
Завивка: 700 g
Чаршаф: 500 g
Калъфка: 200 g
Покривка за маса: 250 g
Пижама: 200 g
Бельо: 100 g
Ризи: 200 g
Блуза: 100 g
Хавлия: 200 g



Вратата за зареждане остава заключена, докато върви програма. Вратата ще се отключи след приключване на програмата. Ако вътрешността на машината е много гореща след приключване на програмата, вратата за зареждане няма да се отвори докато температурата не спадне. Ако вратата не се отвори, използвайте решенията за грешката „Вратата за зареждане не се отваря“ в раздел Отстраняване на неизправности.



ПРЕДУПРЕЖДЕНИЕ

Ако прането се постави неправилно е възможно да се предизвикат шум и вибрации в машината.

5.7 Използване на перилен препарат и омекотител



ПРЕДУПРЕЖДЕНИЕ

Прочетете инструкциите от производителя, посочени на опаковката, когато използвате перилни препарати, омекотители, препарати за колосване, избелване, обезцветяване и такива против котлен камък и спазвайте указанията за дозиране. Ако има мерителна чашка, използвайте я.

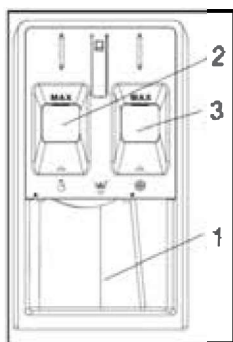

Чекмеджето за препарат се състои от три отделения:

(1) Прах за пране

(2) Гел за пране

Гелът за пране не бива да се пълни над обозначеното с MAX ниво.

(3) Добавки (омекотител и др.)

Омекотителят не бива да се пълни над обозначеното с MAX ниво

Перилен препарат, омекотител и други почистващи средства

- Добавете перилен препарат и омекотител преди да стартирате програмата за пране.
- Не оставяйте чекмеджето за перилен препарат отворено, когато работи програмата за пране.

Избор на типа перилен препарат

Типът на перилния препарат, който ще се използва, зависи от програмата за пране, типа на плата и цвета.

- Използвайте различни препарати за цветно и за бяло пране.
- Перете фините тъкани само със специални препарати (течен препарат за пране, шампоан за вълна и т.н.), които са предназначени специално за фини тъкани, и при препоръчаните програми.
- При пране на дрехи с тъмен цвят и текстилни пана се препоръчва да използвате течен препарат за пране.
- Перете вълнените изделия при препоръчаните програми и със специален препарат за вълна.
- Мол, разгледайте описанията на програмите, за да видите кои програми се препоръчват за различните видове текстил.
- Всички препоръки за перилни препарати се отнасят за определен температурен диапазон на програмата.



Необходимо е да използвате само перилни препарати, омекотители и добавки, които са подходящи за перални машини. Не използвайте прах за ръчно пране.

Регулиране на количеството препарат

Количеството на препаратата зависи от количеството пране, колко замърсено е то и от твърдостта на водата.

- Не надхвърляйте дозите, препоръчани на опаковката на препаратата, за да не се образува излишна пяна и да не се влоши изплакването, да спестите пари и да опазите околната среда.
- Използвайте по-малки количества препарат за по-малък брой дрехи или по-малко замърсено пране.

Използване на омекотители

Добавете омекотителя в отделението за омекотител на чекмеджето за препарати.

- Не превишавайте обозначението за ниво (>max<) в отделението за омекотител.

- Ако омекотителят не е течен, разредете го с вода, преди да го поставите в чекмеджето.



ПРЕДУПРЕЖДЕНИЕ

Не използвайте за омекотяване на прането течни перилни препарати или други вещества с перящи свойства, ако те не са предназначени за употреба в перални машини.

Използване на препарати под формата на гел или таблетки

- Ако препаратът е течен и вашият продукт не разполага с отделение за течен препарат, поставете гела за пране в отделението за основно пране преди първото пълнене на машината с вода. Ако продуктът ви разполага с отделение за течен препарат, напълнете го с препаратата преди да стартирате програмата.
- Ако гелът за пране не е течен или е в течна капсула/таблетка, поставете го направо в барабана преди да стартирате прането.
- Когато използвате перилни препарати под формата на гел или таблетки, недейте да използвате функцията за предпране.

Използване на препарат за колосване

- Поставете течната скорбяла, скорбялата на прах или багрилото за платове в отделението за омекотител.
- Не използвайте препарат за колосване и омекотител едновременно при един и същ цикъл на пране.
- Избършете вътрешността на уреда с чиста, влажна кърпа след като сте използвали препарат за колосване.

Използване на препарати против котлен камък

- Когато това е необходимо, използвайте само такива препарати против котлен камък, които са предназначени за перални машини.

Използване на препарати против котлен камък

- Изберете програма с предпране и добавете белина в началото на предпрането. Не поставяйте перилен препарат в отделението за предпране. Друг начин е да изберете програма с допълнително изплакване и да добавите белина, докато уредът пълни вода в отделението за препарат при първата стъпка на изплакване.
- Не смесвайте белина и перилен препарат.
- Тъй като белината може да причини кожни раздразнения, използвайте само малко количество (1/2 чаена чаша - около 50 ml) и изплакнете прането добре.
- Не изливайте белината направо върху прането.
- Не използвайте белина за цветно пране.
- При използване на обезцветители на основата на кислород, изберете програма с ниска температура.
- Обезцветителите на базата на кислород могат да се използват заедно с перилни препарати. Въпреки това, ако продуктът не е със същия вискозитет като перилния препарат, най-напред поставете перилния препарат в отделение номер 2 на чекмеджето и изчакайте уредът да го изплакне по време на пълненето с вода. Докато машината продължава да приема вода, добавете обезцветителя в същото отделение.

5. 8 Съвети за ефективно пране

		Дрехи			
		Светли цветове и бяло	Цветно	Черно / тъмни цветове	Фини тъкани / вълна / коприна
		(Препоръчителен температурен диапазон според нивото на замърсяване: от 40 до 90 °C)	(Препоръчителен температурен диапазон според нивото на замърсяване: от студено до 40 °C)	(Препоръчителен температурен диапазон според нивото на замърсяване: от студено до 40 °C)	(Препоръчителен температурен диапазон според нивото на замърсяване: от студено до 30 °C)
Ниво на замърсяване	Силно замърсено (упорити петна като трева, кафе, плодове и кръв)	Може да се наложи да обработите петната предварително или да пуснете предпране. Може да се използват прахове и гелове за пране, подходящи за бяло пране, при препоръчаните дозировки за силно замърсени дрехи. Препоръчва се да използвате прах за пране, за да почистите петната от почва и чувствителните на белина петна.	Може да се използват прахове и гелове за пране, подходящи за цветно пране, при препоръчаните дозировки за силно замърсени дрехи. Препоръчва се да използвате прах за пране, за да почистите петната от почва и чувствителните на белина петна. Трябва да се използват перилни препарати, които не съдържат обезцветители.	Може да се използват гелове за пране, подходящи за черно и тъмни цветове, при препоръчаните дозировки за силно замърсени дрехи.	Препоръчително е да използвате течни перилни препарати, подходящи за фини тъкани. Вълнените и копринените дрехи трябва да се перат със специални препарати за вълна.
	Умерено замърсено (например петна, причинени от допир на кожата ви до яки и маншети)	Може да се използват прахове и гелове за пране, подходящи за бяло пране, при препоръчаните дозировки за умерено замърсени дрехи.	Може да се използват прахове и гелове за пране, подходящи за цветно пране, при препоръчаните дозировки за умерено замърсени дрехи. Трябва да се използват перилни препарати, които не съдържат обезцветители.	Може да се използват гелове за пране, подходящи за черно и тъмни цветове, при препоръчаните дозировки за умерено замърсени дрехи.	Препоръчително е да използвате течни перилни препарати, подходящи за фини тъкани. Вълнените и копринените дрехи трябва да се перат със специални препарати за вълна.
	Леко замърсено (без видими петна)	Може да се използват прахове и гелове за пране, подходящи за бяло пране, при препоръчаните дозировки за леко замърсени дрехи.	Може да се използват прахове и гелове за пране, подходящи за цветно пране, при препоръчаните дозировки за леко замърсени дрехи. Трябва да се използват перилни препарати, които не съдържат обезцветители.	Може да се използват гелове за пране, подходящи за черно / тъмни цветове, при препоръчаните дозировки за леко замърсени дрехи.	Препоръчително е да използвате течни перилни препарати, подходящи за фини тъкани. Вълнените и копринените дрехи трябва да се перат със специални препарати за вълна.

5.9 Показвана продължителност на програмата

Можете да видите продължителността на програмата на екрана на вашата машина, докато избирате програмата. По време на работата на програмата нейната продължителност се регулира автоматично в зависимост от фактори като количеството пране в машината, разпенването, състоянието на дисбаланс на прането, разликите в електрозахранването, налягането на водата и настройките на програмата.

СПЕЦИАЛЕН СЛУЧАЙ: В началото на програмите Памук и Еко памук, екранът показва продължителността на програмата за половин товар, което е най-често срещания начин на използване. След като стартира програмата, след 20-25 минути се извършва отчитане на реалното тегло на прането в машината. Ако отчетеното тегло е повече от половин товар, цикълът на пране ще бъде регулиран съответно и продължителността на програмата автоматично ще се увеличи. На екрана ще се покаже новата продължителност на програмата.

6 Работа с уреда



Първо прочетете раздела „Инструкции за безопасност“!

6.1 Панел за управление

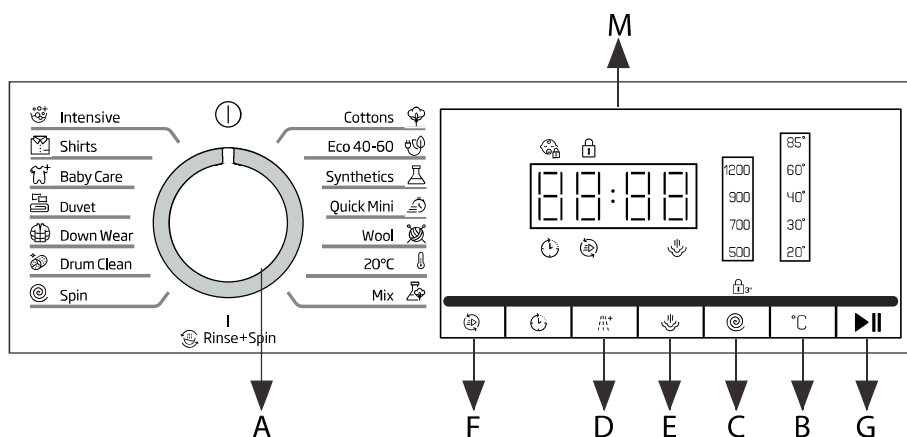

A- Копче за избор на програма за пране:

Използва се за задаване на желаната програма на пране.

Положение OFF (ИЗКЛ.): Завъртете линейния знак на копчето за избор на програма за пране под символа "I", за да изключите машината. Ако машината е изключена по време на програма за пране, тази програма ще бъде отменена.

B- Бутон за температура: Натиснете, за да промените температурата на водата за текущата програма.

На дисплея има пет стойности за температурата, когато е избрана температурна стойност, на дисплея ще светне съответната индикаторна лампичка за тази температура.

C- Бутон Spin (Центрофугиране): Тази програма използва центрофуга, за да съкрати времето за сушене на тежки тъкани или артикули, които изискват специална грижа и се перат на ръка.

D- Бутон EasyStart (Лесен старт):

Натиснете, за да зададете програма на пране EasyStart. За подробно описание

вижте различни програми и функции.

E- Бутон Steam (Пара): Натиснете, за да зададете програма на пране с пара. За подробно описание вижте различни програми и функции.

F- Бутон за край: Натиснете, за да настроите времето за край на програмата (Отложен край). За подробно описание вижте различни програми и функции.

G- Бутон за сушене: Натиснете, за да зададете типа сушене или сушене според нуждите. Видът на сушене или времето за сушене се появяват на цифровия дисплей. Някои програми нямат функция за сушене.

За подробно описание вижте различни програми и функции.

6.2 Символи на дисплея

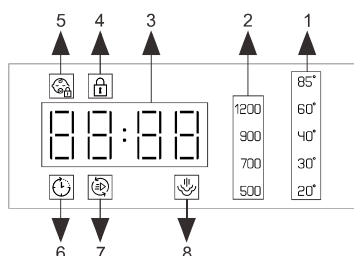

1- Индикатор за температура

Когато е избрана програма, индикаторната лампичка за стойността на температурата по подразбиране за тази програма ще свети на дисплея.

Можете да промените стойността на температурата, като натиснете бутон TEMP. (ТЕМП.) На дисплея има пет светлинни индикатора за стойност на температурата. Когато бъде избрана стойност на температурата, на дисплея ще светне индикаторът за съответната стойност на температурата. Ако всички светлинни индикатори за температура са изключени, това показва, че уредът използва само студена вода, без да използва нагревателя в тази програма.

2- Индикатор за скорост на центрофугиране

Когато е избрана програма, индикаторната лампичка за стойността на скоростта на центрофугиране по подразбиране за тази програма ще светне на дисплея.

Можете да промените стойността на скоростта на центрофугиране, като натиснете бутон SPEED (СКОРОСТ). На дисплея има пет светлинни индикатора за стойност на скоростта на центрофугиране. Когато е избрана стойност на скоростта на центрофугиране, на дисплея ще светне съответният светлинен индикатор. Ако всички светлинни индикатори за скорост на центрофугиране са изключени, това показва, че уредът не центрофугира след последното източване на водата в тази програма.

3- Индикатор за продължителност

Когато е избрана програма, стойността на

скоростта на центрофугиране по подразбиране.

Оставащо време от програмата за пране:



Време на отложен край:



Време на сушене:



Брой изплаквания:



Код на неизправност



4-Индикатор за заключване на врата

Светещият индикатор показва, че вратата е заключена. За да предотвратите повреда, изчакайте, докато светлинният индикатор изгасне, преди да отворите вратата. За да отворите вратата, докато се изпълнява програма, натиснете бутона START/PAUSE (СТАРТ/ПАУЗА); Ако индикаторът DOOR LOCK (ЗАКЛЮЧВАНЕ НА ВРАТАТА) не свети, вратата може да се отвори.

5-Индикатор за заключване за защита на деца

Светещият индикатор показва, че функцията ЗАКЛЮЧВАНЕ ЗА ЗАЩИТА ОТ ДЕЦА е активирана и контролният панел е заключен.

6- Индикатор за отложен край

Светещият индикатор показва, че функцията ОТЛОЖЕН КРАЙ е активирана. Обратното броене до края на избраната програма на пране ще се появи на цифровия дисплей.

7- Индикатор за функция EasyStart (Лесен старт).

Светещият индикатор показва, че е избрана програма за пране EASYSTART (Лесен старт).

8- Индикатор за пара

Когато светлинният индикатор свети, това означава, че функцията за пара е зададена.

6.3 Подготовка на прането



Повреждане на уреда / текстила: чужди предмети (като монети, кламери, игли или пирони) могат да повредят прането или части на уреда. Затова спазвайте следните стъпки за подготовка на прането.

- Извадете от дрехите за пране всички свободни или метални предмети като безопасни игли, кламери и др.

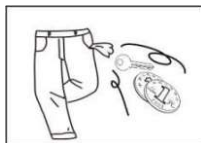

- Изчеткайте пясъка от джобовете и маншетите и извадете всички монети и т.н.

- Затворете циповете и закопчайте калъфките, пликите за завивки и т.н.

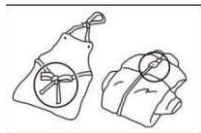

- Премахнете закачалките на пердетата или ги приберете в мрежеста торба.

- Особено фините или по-малките по размер дрехи като бебешки чорапчета и носни кърпи трябва да се перат само в мрежеста торба или в калъфка.

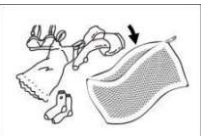

- Някои дрехи се перат най-добре, когато са обърнати наобратно. Това включва трикотаж, панталони, тениски и суитчъри.



- Проверете дали сутиените с банели са подходящи за машинно пране.



Винаги поставяйте сутиените с банели в калъф, който може да се затвори здраво с цип или копче. Ако банелите излязат от сутиена те могат да пропаднат през отворите в барабана и да предизвикат голяма повреда.

6.4 Разделяне на прането по цвят и степен на замърсяване

Сортирайте тъканите за пране по цвят, степен на замърсяване и препоръчителна температура на пране.

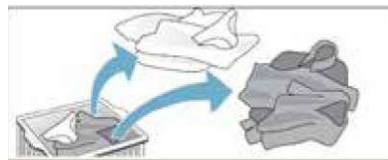

- Възможно е цветът на дрехите да се промени.
- Никога не перете нови цветни дрехи заедно с други изделия.
- Перете белите дрехи отделно от цветните, в противен случай бялото може да посивее.

6.5 Степен на замърсяване

- **Леко замърсено**
Без видими замърсявания или петна, но може да има поета миризма. Може да включва леки летни дрехи като тениски, ризи или блузи, които са носени само веднъж. Също така и за освежаване на постели и хавлии за гости.
- **Умерено замърсено**
Видимо замърсяване и/или няколко леки петна. Това може да включва дрехи като тениски, ризи или блузи, които са били изпотени или са носени няколко пъти. Също така кухненски кърпи, кърпи за ръце или чаршафи, използвани до седмица или повече, или пердета без петна, които не са прани до половин година.
- **Силно замърсено**
Видимо замърсяване и петна. Това може да включва кухненски кърпи, носни кърпи от плат, бебешки лигавници, детски връхни дрехи или спортни екипи и блузи замърсени с трева или кал. Също така може да включва работни дрехи, например гащеризони и дънки или друго облекло за работа и дейности на открито.

6.6 Разделяне на прането по характеристиките на етикета

Символите на етикета на дрехите ви ще ви помогнат да изберете най-подходящата програма за пране и правилната температура, цикли на пране и методи на гладене. Не забравяйте да прегледате тези полезни указания!

 Тип на прането	 Машинно пране нормално / памук	 Постоянни гънки за машинно пране	 Машинно пране, фини тъкани	 Само ръчно пране	 Да не се пере	 Да не се изстиска
 Температура на водата	 Температура на водата 30 °C	 Температура на водата 40 °C	 Температура на водата 50 °C	 Температура на водата 60 °C	 Температура на водата 70 °C	 Температура на водата 95 °C
 Температура на водата 30 °C	 Температура на водата 40 °C	 Температура на водата 50 °C	 Температура на водата 60 °C	 Температура на водата 70 °C	 Температура на водата 95 °C	
 Белина	 Всеки избелител	 Белина без съдържание на хлор	 Белина на основа на хлор	 Да не се избелва		
 Тип сушене в сушилня	 Нормално / памук тежки	 Пресовани ръбове / устойчиво на гънки	 Фини тъкани	 Да не се суши в сушилня		
 Температура на сушене в сушилня	 Силна топлина	 Средна топлина	 Ниска топлина	 Без топлина		
 Тип сушене	 Да се простре за сушене	 Да се остави да капе при сушене	 Сушене на равна повърхност	 Да се суши на сянка		
 Гладене	 Силна топлина	 Средна топлина	 Ниска топлина	 Да не се глади		
 Химическо чистене	 Всеки разтворител	 Перхлоретиленов разтворител	 Бензинов разтворител	 Да не се подлага на химическо чистене		

6.7 Таблица на циклите на пране

Максимален товар 7 Kg Консумация на електроенергия в изключен режим 0,5 W / в режим готовност 8,0 W						Перилни препарати и добавки		Препоръчан перилен препарат		Остатъчна влажност % (*)	Консумация на енергия kWh	Общо количество вода lt	Температура на пране °C
Програма	Температури		Макс. скорост на центрофугата (rpm)	Максимален товар (kg)	Продължителност (часа : мин.)	Основенно пране	Омеко-тител	Прах	Гел				
	На-стройка	Диапазон											
Смесено пълнен товар	60 °C	☼ - 60 °C	1200	7,0	00:52	●	○	✓	✓	---	---	---	---
Памук пълнен товар	60 °C	☼ - 60 °C	1200	7,0	00:57	●	○	✓	✓	---	---	---	---
Интензивно	85 °C	60 °C - 85 °C	1200	3,0	02:07	●	○	✓	✓	---	---	---	---
Вълна	40 °C	☼ - 40 °C	700	1,0	00:50	●	○	✓	✓	---	---	---	---
Бebешки дрехи	85 °C	☼ - 85 °C	1200	5,0	01:23	●	○	✓	✓	---	---	---	---
Ризи	60 °C	☼ - 60 °C	900	3,0	00:55	●	○	✓	✓	---	---	---	---
Пухено одеяло	60 °C	☼ - 60 °C	1200	6,0	01:19	●	○	✓	✓	---	---	---	---
Еко 40-60	40 °C	40 °C	1200	7,0	03:12	●	○	✓	✓	69	0,675	55	35
			1200	3,5	02:23	●	○	✓	✓		0,380	40	30
			1200	2,0	02:27	●	○	✓	✓		0,195	30	25
20 °C	30 °C	☼ - 30 °C	900	2,0	00:39	●	○	✓	✓	---	---	---	---
Експрес 15 мин.	40 °C	☼ - 40 °C	900	1,0	00:15	●	○	✓	✓	---	---	---	---
Бельо	60 °C	☼ - 60 °C	900	5,0	01:17	●	○	✓	✓	---	---	---	---
Пухено яке	40 °C	☼ - 40 °C	900	2,0	01:43	●	○	✓	✓	---	---	---	---
Изплакване	---	---	1200	7,0	00:08	---	---	---	---	---	---	---	---
Центрофуга + Източване	---	---	1200	7,0	00:13	---	○	---	✓	---	---	---	---
Почистване на барабана	85 °C	85 °C	700	---	02:15	○	○	✓	✓	---	---	---	---

✓ = гел/течен препарат ✓ = прах за пране ○ = дозиране по избор --- НЕ ● = изисква се дозиране

• При използване на течен перилен препарат не се препоръчва да активирате отложен старт.

• Препоръчваме да използвате: Прах за пране от 20 °C до 80 °C

Препарат за вълна от 20 °C до 40 °C

• Моля, следвайте препоръките за дозиране, посочени на опаковката на праха за пране или на течния перилен препарат. Тези данни могат да се различават в дома ви поради различните условия на температура и налягане на входящата вода и други фактори. Приблизителните стойности на продължителността на програмата важат при настройки по подразбиране и без опции. Стойностите, дадени за програми, различни от Еко 40-60 са само ориентировъчни.

Еко 40-60 - Изпитателен цикъл за пране съгласно регламента на ЕС за екодизайн 2019/2014. Най-ефективната програма по отношение на потребление на енергия и вода за изпиране на умерено замърсено памучно пране.

Забележка: показаните на екрана скорости на центрофугата могат леко да се различават от показаните в таблицата скорости.

За всички изпитвателни институции

Дълъг цикъл за пране на памук: задайте цикъла за пране **Памук пълнен товар** с температура 40 °C.

Програма за синтетика: задайте цикъла за пране **Памук пълнен товар** с температура 40 °C.

* След края на програмата и центрофугирането на максималната възможна за избор скорост, при настройки на програмата по подразбиране.

6.8 Програми

Смесено пълнен товар

За пране не леко до умерено замърсени смесени товари от памучни и синтетични тъкани, бели и цветни заедно.

Памук пълнен товар

За ежедневно пране от памук, лен и памучни смеси.

Интензивно

За дрехи, от които е необходимо да се премахнат акари и алергени.

Вълна

За дрехи от вълна и вълнени смеси, които са подходящи за машинно пране.

Бебешки дрехи

Цикъл, предназначен за типични за детските дрехи замърсявания. Премахва ефективно всички следи от остатъчен перилен препарат.

Ризи

За ризи и дамски блузи.

Пухено одеяло

За големи издръжливи платове като деним, плътен памук или издръжливи панталони

Еко 40-60

За пране на нормално замърсени памучни дрехи, подходящи за пране при 40 °C или 60 °C, заедно в един и същ цикъл.

Това е стандартната програма за памук и най-ефективната по отношение на потреблението на вода и енергия.

20 °C

За пране на леко замърсени памучни дрехи при температура от 20 °C.

Експрес 15 мин.

За малко количество леко замърсени дрехи, които желаете да изперете бързо.

Бельо

За пране на бельо.

Пухено яке

За пухени якета, които са подходящи за машинно пране.

Изплакване

Комбинира изплакване и центрофуга за пранета, които изискват допълнителен цикъл на изплакване. Използва се също и за пранета, които изискват само изплакване.

Центрофуга + Източване

Цикълът използва центрофуга, за да скъси времената на сушене за тежки платове или изделия, изискващи специална грижа и изпрани на ръка.

Почистване на барабана

Почиства барабана, като премахва замърсяванията и бактериите. Уверете се, че барабанът е празен.

6.9 Специални цикли на пране

Бебешки дрехи: цикъл, предназначен за типични за детските дрехи замърсявания. Премахва ефективно всички следи от остатъчен перилен препарат.

Пухени якета: цикъл за пране на единични пухени изделия (тежащи не повече от 2 kg), възглавници или дрехи, подплатени с гъши пух, например пухени елечета или якета. При използване на този специален цикъл на пране препоръчваме пухените изделия да се поставят в барабана със сгънати навътре краища (вж. илюстрацията) и да се използва не повече от 3/4 от общия обем на барабана. За постигане на най-добри резултати препоръчваме да се използва течен перилен препарат, поставен в чекмеджето за препарати.



6.10 Различни функции

Защита от деца

1. Задаването на функцията за защита от деца може да предотврати неправилното задействане на уреда от деца и външното въздействие върху процедурата по пране.
2. По време на работа, натиснете и задръжте за 3 секунди бутона ЦЕНТРОФУГА, за да настроите или да отмените функцията за защита от деца.
3. След като функцията за защита от деца е зададена, индикаторът за защита от деца  светва. Вратата не може да бъде отворена, панелът за управление е заключен и всички бутони са деактивирани, както и копчето за избор на цикъл на пране (освен ако не е завъртяно до символа „⓪“). Машината може да се изключи само чрез завъртане на копчето за избор на цикъл на пране. Когато копчето за избор на цикъл на пране е под

символа „⓪“, машината ще се изключи и ще спре да работи. Ако машината бъде изключена, функцията за защита от деца ще се отмени.

4. След задаване на функцията за защита от деца можете да изключите машината, като завъртите копчето за избор на цикъл на пране. Когато машината бъде включена отново, тя пуска директно програмата, избрана преди изключването ѝ.

Бърз старт

Начин на използване на функцията БЪРЗ СТАРТ:

1. Ако пералнята е изключена, натиснете и задръжте за 3 секунди бутона БЪРЗ СТАРТ, за да стартирате незабавно програмата, и зоната около буквата М ще светне. БЪРЗ СТАРТ може да се активира за определен период от време след изключване на уреда, в зависимост от предишните условия.
2. Ако пералнята е включена, натиснете и задръжте за 3 секунди бутона БЪРЗ СТАРТ, за да включите директно програмата, и зоната около буквата М ще светне. БЪРЗ СТАРТ винаги започва с изпълнение на функция по отчитане: в началото на програмата машината изчислява теглото на прането, за да гарантира правилното ѝ изпълнение.

Как става това?

1. Напълнете с пране (дрехи от памук и/или синтетика) и затворете вратата.
2. Налейте перилен препарат и желаните добавки.
3. Стартирайте цикъла, като натиснете и задръжте за 3 секунди бутона БЪРЗ СТАРТ. Съответната индикаторна светлина ще стане зелена и вратата ще се заключи (символът  светва).

Внимание: стартирането на цикъла за пране с бутона БЪРЗ СТАРТ активира автоматичен цикъл, който не може да се персонализира и е предвиден за памучни и синтетични дрехи. Този цикъл не позволява настройване на допълнителни опции.

За да отворите вратата по време на работа на автоматичен цикъл, натиснете бутона СТАРТ / ПАУЗА ►||; когато символът за заключена врата  не се показва, то вратата може да бъде отворена. Натиснете отново бутона СТАРТ / ПАУЗА ►||, за да стартирате цикъла отново от момента, в който е бил прекъснат.

4. В края на цикъла за пране на екрана се появява думата КРАЙ (END).

Пара

Тази опция подобрява изпирането, като създава пара по време на цикъла за пране, която да премахне бактериите от тъканите едновременно с тяхното третиране. Поставете прането в барабана, изберете съвместима програма и изберете Пара. ! Генерираната по време на работата на пералнята пара може да замъгли вратата.

Добавяне на дрехи при работеща програма

Докато програмата работи, натиснете и задръжте бутона СТАРТ / ПАУЗА ►||, за да оставите машината на пауза. Когато индикаторът за заключена врата изгасне, вратата може да бъде отворена и можете да добавите или да извадите пране. След завършване на действието затворете вратата и отново натиснете и задръжте бутона СТАРТ / ПАУЗА ►||. Машината ще продължи да работи от момента на прекъсване на цикъла.



ЗАБЕЛЕЖКА

Ако нивото или температурата на водата в барабана са твърде високи, индикаторната светлина за заключена врата  светва, вратата не може да се отваря и не можете да добавяте или изваждате дрехи по време на работа на програмата.

Отменяне на звуковите сигнали

Натиснете и задръжте едновременно за поне 3 секунди бутоните ЦЕНТРОФУГА и БЪРЗ СТАРТ. Можете да изключите звуковите сигнали, които се чуват по време на цикъла на пране.

- За да активирате настройката на звуковите сигнали, повторете същите действия като при изключването им. Звуковите сигнали се активират след прозвучаването на един кратък сигнал.

Система за балансиране на товара

Уредът разполага с автоматична система за засичане на неравномерно натоварване. Ако дрехите са разпределени неравномерно в началото на цикъла на центрофугиране, уредът ще се нивелира и ще регулира дрехите, докато станат равномерно разпределени за центрофугиране. Ако дрехите не успеят да се разпределят равномерно в рамките на зададеното време, уредът ще пропусне центрофугата, за да не предизвика силни вибрации на машината. Проверете дали дрехите не са заплетени и изберете отново програма „Центрофуга“ след като пренаредите дрехите. При пране на малко количество, например чифт дънки, пуловер, хавлия или друго, машината може да не изпълни центрофугиране поради защитата за баланс. Моля, когато е възможно смесвайте големи и малки по размер дрехи, за да улесните разплитането на дрехите и да извършите безпроблемно процеса на центрофугиране.



ЗАБЕЛЕЖКА

Поради различните типове и материали на прането, функцията за автоматично регулиране и балансиране може да се включи няколко пъти и така да удължи времето за центрофугиране. Това е нормално явление и не се дължи на неизправност на машината.

Подсветка

- Подсветката е винаги включена по време на настройване на програмата.
- Когато програмата бъде оставена на пауза, подсветката може да се активира чрез отваряне на вратата на машината.
- Когато програмата работи, подсветката автоматично ще се включва при всяка смяна на етапа на пране.
- Подсветката може да се включи също и при натискане на който и да е друг бутон освен бутона за включване.

6.11 Как да използвате уреда

Преди поставяне на първото пране в барабана

Вашият нов уред е бил изпитан преди да напусне завода. Този процес включва пускане на няколко цикъла на пране. В резултат на това малко количество вода може да остане във ваната на уреда и в системата за източване. Пуснете цикъл на почистване на барабана без да поставяте пране или препарат, за да почистите системата преди първото пране на дрехи.

Всекидневна употреба

Подготовка на прането

ИЗПРАЗНЕТЕ ДЖОБОВЕТЕ

- Монети, кламери и т.н могат да повредят дрехите и части на пералната машина.
- Салфетките се разпадат по време на цикъла на пране и след това парченцата ще трябва да бъдат премахвани на ръка.

ЗАТВОРЕТЕ ВСИЧКИ ЦИПОВЕ, КОПЧЕТА И КУКИЧКИ. ЗАВЪРЖЕТЕ ВСИЧКИ ПАНДЕЛКИ И КОЛАНИ.

- Поставете всички малки по размер дрехи (като найлонови чорапи, колани и др.) и дрехите с кукички в платнена торба или в калъфка с цип. Извадете всички закачалки от пердетата, или поставете пердетата в торба за пране.

ТИП ТЪКАН / СИМВОЛ НА ЕТИКЕТА ЗА ПРАНЕ

- Памук, смесени, синтетика, вълна, за ръчно пране
- Цвят
Отделете цветното от бялото пране. Перете новите цветни дрехи отделно.
- Размер
Перете дрехи с различни размери в едно и също пускане на пералнята, за да подобрите ефективността на пране и разпределянето на дрехите в барабана.
- Деликатни
Перете деликатните дрехи отделно.
Те изискват нежно третиране.

Как да използвате уреда

1. Зареждане на пране
Отворете вратата и заредете прането. Зареждайте дрехите в барабана една по една, без да натъпквате и без да препълвате. Спазвайте размерите на зареждането, посочени в „Таблица на циклите на пране“. Препълването на машината ще доведе до незадоволителни резултати и намачкано пране.
2. Затваряне на вратата
Уверете се, че няма защипани дрехи между стъклото на вратата и уплътнението. Вратата ще се затвори със щракване, когато е правилно затворена.
3. Отваряне на крана
Уверете се, че уредът е свързан към водоподаването. Отворете крана.
4. Задаване на желаната програма
Изберете желаната програма с копчето за ИЗБОР НА ЦИКЪЛ НА ПРАНЕ. На екрана се показва продължителността на цикъла на пране. Пералнята автоматично показва температурата по подразбиране и настройките за скорост на центрофугата, които са възможни за избраната програма. Можете да регулирате настройките за температура и/или цикъл на центрофугата със съответните бутони.

- **Промяна на температурата**
Натиснете бутона **ТЕМПЕРАТУРА (TEMP)**, за да намалите последователно настройката на температурата, докато се избере пране със студена вода (на екрана са изгаснали всички индикаторни светлини за стойността на температурата). Натискането на бутона още веднъж избира възможно най-високата стойност на температурата.
- **Промяна на скоростта на центрофугата**
Натиснете бутона **СКОРОСТ НА ЦЕНТРОФУГАТА (SPIN SPEED)**, за да намалите последователно скоростта на центрофугата, докато тя бъде изключена (на екрана са изгаснали всички индикаторни светлини за скорост на центрофугата). Натискането на бутона още веднъж избира възможно най-високата стойност на температурата.
- **Избор на опции**
Натиснете бутоните, за да изберете желаната опция. Ще светне съответната индикаторна светлина за опцията. Натиснете отново бутона или бутоните, за да отмените опцията. Съответната индикаторна светлина за опцията изгасва.

i Ако избраната опция не е съвместима със зададената програма, тази несъвместимост ще се обяви чрез звуков сигнал и съответният индикатор на опцията ще мига.

i Ако избраната опция не е съвместима с друга опция, активирана преди това, то само последно избраната от двете опции ще остане активна.

5. **Прибавяне на перилен препарат**
Издърпайте чекмеджето за перилни препарати (и добавки / омекотител). По-долу са описани неговите отделения.

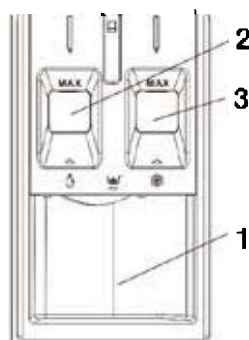

- Отделение 1:
Прах за пране.
- Отделение 2:
Течен перилен препарат
Течният препарат не бива да се пълни над обозначеното с MAX ниво.
- Отделение 3:
Добавки
(Омекотител и т.н)

Омекотителят не бива да се пълни над обозначеното с MAX ниво

Спазвайте препоръките за дозиране, обозначени на опаковката на препарата. Правилното дозиране на препарат / добавки е важно, защото:

- Оптимизира резултата от изпирането.
- Не оставя дразнещи кожата остатъчни количества препарат по вашето пране.
- Спестява пари, като не оставя отпадъчен излишен препарат.
- Защишава пералната машина, като предотвратява натрупването на котлен камък по частите ѝ.
- Опазва околната среда, като избягва излишния товар върху нея.

i Не използвайте препарати за ръчно пране, тъй като те създават твърде много пяна.



i Използвайте прахове за пране за бяло памучно пране, за предпране и за пране при температури над 60°C.

i Спазвайте указанията, посочени на опаковката на перилния препарат.

6. Отлагане на края на програмата

- За да изберете по-късен час на приключване на програмата, вижте раздел Панел за управление / ОТЛОЖЕН КРАЙ.

7. Стартиране на програмата



- Натиснете бутона СТАРТ / ПАУЗА . Светва съответният индикатор, вратата се заключва и светва индикаторната светлина ЗАКЛЮЧЕНА ВРАТА .

- За да избегнете преливане не отваряйте чекмеджето за препарат по време на работа на програмата.

- Оставащата продължителност на програмата може да варира. Продължителността на програмата може да се влияе от фактори като небалансирано зареждане или образуване на пяна.



8. Промяна на настройките на програмата по време на работата ѝ. Можете да промените настройките, докато програмата все още тече. Промените ще бъдат приложени при положение, че съответната фаза все още не е приключила.

За да промените настройките на програмата по време на работата ѝ:

- Натиснете бутона СТАРТ / ПАУЗА , за да поставите активната програма на пауза.
- Променете настройките, както желаете.
- Натиснете отново бутона СТАРТ / ПАУЗА , за да продължи програмата.

Ако промените програмата, не прибавяйте перилен препарат за новата програма.

За да предотвратите неволно променяне на активната програма (например от деца), използвайте функцията ЗАЩИТА ОТ ДЕЦА (вж. раздел Панел за управление / ЦЕНТРОФУГА).

За да оставите работеща програма на пауза и да отворите вратата, натиснете бутона СТАРТ / ПАУЗА . Ако нивото на водата и/или температурата в барабана не са твърде високи, светлинният индикатор ЗАКЛЮЧВАНЕ НА ВРАТАТА  изгасва. Можете да отворите вратата, например за да добавите още пране, или за да извадите погрешно сложено пране. Натиснете отново бутона СТАРТ / ПАУЗА , за да продължи програмата.

9. Отмяна на програмата, докато се изпълнява:

- Завъртете копчето за избор на цикъл на пране до символа "1", за да изключите уреда.

- Ако нивото на водата и/или температурата са достатъчно ниски, вратата се отключва и може да се отваря.

- Вратата остава заключена, ако нивото на водата в барабана е твърде високо. За да отключите вратата, най-напред завъртете копчето за избор на цикъл на пране до програма за центрофуга, след което натиснете бутона ЦЕНТРОФУГА, за да изключите програмата за центрофугиране (всички индикаторни светлини за центрофугиране на екрана изгасват).

- Натиснете бутона СТАРТ / ПАУЗА , за да пуснете програмата за центрофугиране. Водата се изпомпва от барабана по време на този цикъл. Вратата се отключва в края на програмата.

10. Изключете уреда след края на програмата.

- В края на програмата на цифровия екран се показва съобщение "End" (Край).

- Вратата може да се отвори само когато индикаторната светлина ЗАКЛЮЧЕНА ВРАТА  изгасне.

- Проверете дали индикаторната светлина ЗАКЛЮЧЕНА ВРАТА  е изгаснала, след което извадете прането.

- Завъртете копчето за избор на цикъл на пране до символа "1", за да изключите уреда.

- Затворете крана на входящата вода.

Оставете вратата откритата, за да позволите на вътрешността да изсъхне.

6.12 Отмяна на програма

Програмата се отменя, когато копчето за избор на цикъл на пране се завърти на друга програма или когато машината се изключи и включи отново от копчето за избор на цикъл на пране.



Ако завъртите копчето за избор на цикъл на пране, докато е активирана функцията за защита от деца, програмата няма да бъде отменена.ю Най-напред трябва да изключите защитата от деца.

Ако искате да отворите вратата за зареждане след отменяне на програмата, но не можете да го направите поради твърде високо ниво на водата над основата на вратата, трябва да завъртите копчето за избор на цикъл на пране до позиция Центрофуга + Източване и източете машината с тази програма.

6.13 Край на програма

Когато програмата привърши, на екрана се появява символа End (Край).

Ако натиснете някой бутон, на екрана ще се покажат изпълнените стъпки от програмата.

Режим на готовност

Вашата машина разполага с функция на режим на готовност.

След като включите машината с бутона Вкл. / Изкл., ако няма стартирана програма или ако не е предприето друго действие по време на фазата на избор, или приблизително 10 минути след края на избраната програма, то машината автоматично преминава в енергоспестяващ режим. Освен това, ако вашият продукт разполага с екран за показване на времето на програмата, то този екран ще бъде напълно изключен. Ако завъртите копчето за избор на цикъл на пране, светлините ще се включат и екранът ще светне отново. Възможно е да се премахнат настройките на програмите, направени преди влизане на машината в режим на готовност.

Уверете се, че настройките на програмата са правилни, преди да стартирате цикъла на пране. Ако е необходимо, променете настройките отново. Това не е грешка.

7 ПОДДРЪЖКА И ПОЧИСТВАНЕ



Първо прочетете раздела „Инструкции за безопасност“!

Редовното почистване на вашия продукт удължава неговия срок на експлоатация и намалява често срещаните проблеми.

7.1 Почистване на чекмеджето за препарат

Почиствайте редовно чекмеджето за препарат (на всеки 4 до 5 пранета) по описания по-горе начин, за да избегнете натрупване на прах за пране.

Ако има натрупани остатъчни препарати или добавки, или ако отделението за омекотител не е добре изплакнато, може да е полезно да почистите дозатора.

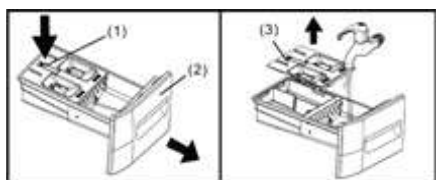

1. Отворете чекмеджето а дозиране на препарат докрай. Натиснете лостчето на чекмеджето (1) и издърпайте чекмеджето (2) от корпуса на уреда.
2. Свалете капака на течния перилен препарат (3) като го хванете и го издърпате нагоре от чекмеджето за препарати.
3. Почистете капака за течен перилен препарат и чекмеджето за препарат, като ги задържите под течаща вода. Леко избършете оставащите количества препарат.
4. Прикрепете капака за течен перилен препарат и плъзнете чекмеджето за препарат отново на мястото му, след което го затворете плътно.

Съвет: Не работете с уреда без поставено чекмедже за препарати. Винаги дръжте чекмеджето напълно затворено.

7.2 Почистване на вратата за зареждане и барабана

За продуктите с програма за почистване на барабана, моля, вижте раздел Работа с продукта.



Извършвайте почистване на барабана на всеки 2 месеца.

ЗАБЕЛЕЖКА: Използвайте продукти против котлен камък, които са подходящи за перални машини.

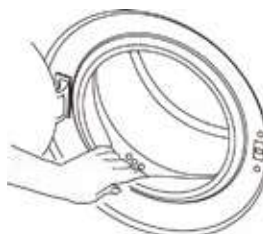

След всяка операция по почистване се уверете, че по продукта не са останали чужди вещества. Ако показаните на фигурата отвори в уплътнението са задръстени, освободете ги с клечка за зъби. Чуждите метални предмети могат да причинят петна от ръжда по барабана. Почистете петната от повърхността на барабана с почистващи препарати за неръждаема стомана. Никога не използвайте телени гъби или четки. Те ще повредят боядисаните и хромирани пластмасови повърхности. Препоръчваме да избърсвате уплътнението на вратата с чисто, сухо парче плат след като приключи програмата. Това ще премахне остатъците по уплътнението на вратата на машината и ще предотврати образуването на неприятна миризма.

7.3 Почистване на външния корпус и на панела за управление

Избършете външния корпус на продукта със сапунена вода или с некорозивен лек гел препарат, ако е необходимо, и подсушете с мека кърпа. Използвайте само меки, влажни кърпи за почистване на панела за управление. Не използвайте почистващи продукти със съдържание на белина.

7.4 Почистване на филтрите за входяща вода

В края на всеки клапан за захранване с вода от задната част на продукта има филтър, както и в края на всеки маркуч, който се свързва към чешмата за вода. Тези филтри предотвратяват навлизането на чужди премеги и вода в продукта. Филтрите трябва да се почистват, ако се замърсят.

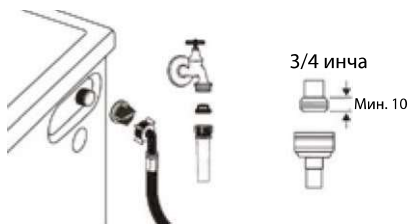

1. Затворете крановете.
2. Премахнете гайките от маркучите за захранване с вода, за да стигнете до филтрите върху клапаните за вода, и ги почистете с подходяща четка. Ако филтрите са замърсени, извадете ги от корпусите им с клещи и ги почистете по описания начин.
3. Свалете филтрите заедно с уплътненията от плоския край на маркучите за захранване с вода и ги почистете под обилно течаща вода.
4. Поставете обратно на мястото им уплътненията и филтрите внимателно и затегнете гайките на ръка.

7.5 Източване на останалата вода и почистване на филтъра на помпата

Филтърната система на вашия продукт предотвратява запушването на перката на помпата от твърди предмети като копчета, монети и нишки от платовете по време на източването на водата от прането. По този начин водата може да се източи без проблеми и полезният живот на помпата се удължава. Ако продуктът не успява да източи водата от себе си, то вероятно филтърът на помпата е запушен. Филтърът трябва да се почиства когато се запуши или на всеки 3 месеца. Преди почистване на филтъра на помпата водата трябва да се източи. Освен това водата трябва да бъде напълно източена преди транспортиране на продукта (напр. при преместване в друг дом).



ЗАБЕЛЕЖКА

Чуждите предмети в помпата могат да повредят продукта или да причинят проблеми с шума.

На местата където е възможно замръзване, кранът на чешмата трябва да се затвори, системният маркуч трябва да се свали и водата в продукта трябва да се източи, когато той не се употребява.

След всяка употреба затваряйте чешмата, към която е свързан основният маркуч.

За да почистите замърсения филтър и да източите водата:

1. Извадете щепсела от контакта, за да прекъснете захранването с електричество.



Температурата на водата в продукта може да се покачи до 90°C. За да избегнете риска от изгаряне, почиствайте филтъра само тогава, когато водата в продукта се е охладила.

1. Почистете остатъците във филтъра, както и власинките, ако има такива, около перката на помпата.
2. Поставете филтъра на мястото му.
3. Ако капачката на филтъра се състои от две части, затворете я, като натиснете върху езичето. Ако тя е от една част, най-напред поставете езичетата в долната част в техните жлебове, и след това натиснете горната част, за да я затворите.

2. Отворете капака на филтъра.

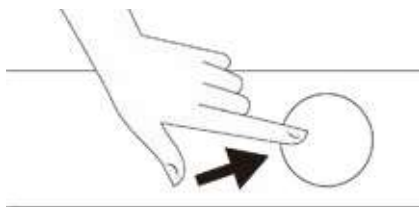

3. За да източите водата, следвайте показаната по-долу процедура.

Ако продуктът не разполага с маркуч за аварийно източване на водата, източете я по следния начин:



- Поставете голям съд в края на маркуча, за да събирате водата от филтъра.
- Когато от помпата започне да тече вода, разхлабете я, като я завъртите (обратно на часовниковата стрелка). Излейте водата в съда, който сте поставили пред филтъра. Дръжте наблизно парцал, за да почистите разлятата вода.
- Завъртете напълно и извадете филтъра на помпата, когато водата в продукта е източена.

8 ОТСТРАНЯВАНЕ НА НЕИЗПРАВНОСТИ

 Първо прочетете раздела „Инструкции за безопасност“!	
Аномалии:	Възможни причини / Решение:
Програмите не се стартират след затваряне на вратата за зареждане.	<ul style="list-style-type: none"> • бутонът Старт / Пауза не е натиснат. >>> Натиснете бутона Старт / Пауза. • Може да е трудно да затворите вратата в случай на прекомерно запълване на барабана. >>> Намалете количеството пране и се уверете, че вратата за зареждане може да се затваря правилно.
Не може да се стартира или да се избере програма.	<ul style="list-style-type: none"> • Продуктът е преминал в режим на самозащита поради проблем със захранването (неправилно напрежение на мрежата, налягане на водата и др.). >>> В зависимост от модела на продукта, изберете друга програма, като завъртите копчето за избор на цикъл на пране или като натиснете и задържите бутона за включване/изключване за 3 секунди, за да отмените програмата. Предишната програма ще се отмени. Вж. Отмяна на програма [29]
Вода в продукта	<ul style="list-style-type: none"> • В продукта има остатъчно количество вода поради производствените процеси на контрол на качеството. >>> Това не е проблем; водата не вреди на продукта.
Продуктът не се захранва с вода.	<ul style="list-style-type: none"> • Кранът е затворен. >>> Отворете крана. • Маркучът за захранване с вода е огънат. >>> Изправете маркуча. • Филтърът за захранване с вода е запушен. >>> Почистете филтъра. • Водата за зареждане не е затворена. >>> Затворете вратата.
Продуктът не източва вода.	<ul style="list-style-type: none"> • Маркучът за източване на вода е запушен или извит. >>> Почистете или изправете маркуча. • Филтърът на помпата е запушен. >>> Почистете филтъра на помпата.
Продуктът вибрира или издава шум.	<ul style="list-style-type: none"> • Продуктът не е нивелиран спрямо пода. >>> Регулирайте крачетата, за да нивелирате продукта. • Във филтъра на помпата има чужд предмет. >>> Почистете филтъра на помпата. • Транспортните болтове не са премахнати. >>> Свалете транспортните болтове. • Количеството пране в продукта е недостатъчно. >>> Добавете пране в уреда. • В машината е заредено прекалено много пране. >>> Извадете част от прането от продукта или разпределете товара на ръка, за да го балансирате по барабана равномерно. • Продуктът е облеган на твърд предмет. >>> Осигурете продуктът да не се обляга на нищо.
От дъното на продукта тече вода.	<ul style="list-style-type: none"> • Маркучът за източване на вода е запушен или извит. >>> Почистете или изправете маркуча. • Филтърът на помпата е запушен. >>> Почистете филтъра на помпата.
Уредът спира малко след стартиране на програмата.	<ul style="list-style-type: none"> • Машината временно е спряла поради ниско напрежение. >>> Уредът ще продължи работа след възстановяване на напрежението до нормалното ниво.
Уредът директно източва водата, която поема.	<ul style="list-style-type: none"> • Маркучът за източване не е на достатъчна височина. >>> Свържете маркуча за източване, както е описано в ръководството за употреба.
В продукта не се вижда вода по време на пране.	<ul style="list-style-type: none"> • Водата се намира в частта от продукта, която е извън видимост. >>> Това не е неизправност.

<p>Вратата за зареждане не може да се отвори.</p>	<ul style="list-style-type: none"> • Заклучването на вратата за зареждане е активирано заради нивото на водата в продукта. >>> Източете водата, като пуснете програма Сушене или Центрофуга. • Продуктът загрява водата или е в цикъл центрофуга. >>> Изчаквайте докато приключи програмата. • Вратата за зареждане може да е заседнала поради оказваното ѝ налягане. >>> Хванете дръжката, натиснете и издърпайте вратата за зареждане, за да я затворите.
<p>Прането отнема повече време от предвиденото в ръководство за употреба.</p>	<ul style="list-style-type: none"> • Налягането на водата е ниско. >>> Уредът изчаква докато се напълни с достатъчно количество вода, за да предотврати лошо изпиране поради недостатъчно вода. Поради това времето за пране се удължава. • Напрежението е ниско. >>> Времето за пране се удължава, за да се избегнат лоши резултати от прането при ниско захранващо напрежение. • Температурата на входящата вода е ниска. >>> Необходимото време за напълване с вода е по-дълго през студената част от годината. Освен това времето за пране може да се удължи с цел по-добро изпиране. • Броят изплаквания и/или количеството вода за изплакване се е увеличило. >>> Продуктът увеличава количеството вода за изплакване, когато е необходимо по-добро изплакване, и при необходимост добавя допълнителна стъпка на изплакване. • Поради прекалено много перилен препарат се е образувала прекомерно много пяна и се е задействала системата за автоматично поглъщане на пяната. >>> Използвайте препоръчаното количество препарат.
<p>Не се показва отброяването на продължителността на програмата. (На модели с екран)</p>	<ul style="list-style-type: none"> • Възможно е таймерът да спре по време на пълнене с вода. >>> Индикаторът на таймера няма да се стартира, докато продуктът не се напълни с достатъчно количество вода. Уредът ще изчака нивото на водата да достигне достатъчното, за да избегне лоши резултати от прането поради недостиг на вода. Индикаторът на таймера ще продължи да отброява след това. • Възможно е таймерът да спре по време на фазата на подгряване. >>> Индикаторът на таймера няма да се стартира, докато продуктът не достигне избраната температура. • Възможно е таймерът да спре по време на цикъла за центрофугиране. >>> Системата за автоматично отчитане на небалансирано запълване се активира поради неравномерното разпределение на прането в барабана.
<p>Не се показва отброяването на продължителността на програмата.</p>	<ul style="list-style-type: none"> • Зареденото в продукта пране не е балансирано. >>> Системата за автоматично отчитане на небалансирано запълване се активира поради неравномерното разпределение на прането в барабана.
<p>Уредът не преминава в цикъл на центрофугиране.</p>	<ul style="list-style-type: none"> • Зареденото в продукта пране не е балансирано. >>> Системата за автоматично отчитане на небалансирано запълване се активира поради неравномерното разпределение на прането в барабана. • Цикълът на центрофугиране няма да стартира, докато водата не бъде източена напълно. >>> Проверете филтъра и маркуча за източване. • Поради прекалено много перилен препарат се е натрупала прекомерно много пяна и се е задействала системата за автоматично поглъщане на пяната. >>> Използвайте препоръчаното количество препарат.

<p>Незадоволително изпиране: Прането посивява.</p>	<ul style="list-style-type: none"> • Продължително време е използвано недостатъчно количество перилен препарат. >>> Използвайте препоръчаното количество препарат според твърдостта на водата и типа на прането. • Продължително време прането е извършвано на ниски температури. >>> Изберете правилната температура за прането, което ще се пере. • Използвани са недостатъчни количества препарат при твърда вода. >>> Използването на недостатъчни количества препарат при твърда вода кара замърсяването да остане по тъканите и то с времето посивява. Веднъж получило се, посивяването трудно се премахва. Използвайте препоръчаното количество препарат според твърдостта на водата и типа на прането. • Използвано е прекомерно количество препарат. >>> Използвайте препоръчаното количество препарат според твърдостта на водата и типа на прането.
<p>Незадоволително изпиране: Петната не се изпират или прането не се избелва.</p>	<ul style="list-style-type: none"> • Използвано е недостатъчно количество препарат. >>> Използвайте препоръчаното количество препарат според твърдостта на водата и типа на прането. • Заредено е прекомерно много пране. >>> Не препълвайте барабана. Не превишавайте количествата, посочени в Таблица на циклите на пране. • Избрани са неправилни програма и температура. >>> Изберете правилната програма и температура за прането, което ще се пере. • Използван е неправилен тип препарат. >>> Използвайте оригинален препарат, подходящ за продукта. • Препаратът е поставен в неправилното отделение. >>> Поставете препаратите в правилното отделение. Не смесвайте избелващи средства и перилни препарати едни с други.
<p>Незадоволително изпиране: По прането се появяват мазни петна.</p>	<ul style="list-style-type: none"> • Не е извършено редовно почистване на барабана. >>> Редовно почиствайте барабана. За Тази процедура вижте https://parts-selfservice.europeanappliances.com/
<p>Незадоволително изпиране: Дрехите имат неприятна миризма.</p>	<ul style="list-style-type: none"> • Неколкократното изпиране при ниска температура и/или използването на кратки програми може да причини неприятни миризми или размножаване на бактерии. >>> Оставете чекмеджето за препарат и вратата за зареждане отворени след всяко пране, за да могат да изсъхнат и да избегнете размножаването на бактерии в машината.
<p>Цветове на тъканите са избледнели.</p>	<ul style="list-style-type: none"> • Заредено е прекомерно много пране. >>> Не препълвайте барабана. • Използваният перилен препарат е влажен. >>> Съхранявайте перилните препарати плътно затворени в среда без влага и не ги излагайте на прекалено високи температури. • Избраната температура е твърде висока. >>> Изберете правилната програма и температура спрямо типа пране и степента на замърсяване.

<p>Пералната машина не изплаква добре.</p>	<ul style="list-style-type: none"> • Количеството, марката и условията на съхранение на използвания перилен препарат не са подходящи. >>> Използвайте препарат, подходящ за машинно пране и за вашите тъкани. Съхранявайте перилните препарати плътно затворени в среда без влага и не ги излагайте на прекалено високи температури. • Препаратът е поставен в неправилното отделение. >>> Ако препаратът се постави в отделението за предпране и не бъде избран цикъл с предпране, уредът може да използва този препарат по време на фазата на изплакване или на фазата за омекотител. Поставете препарата в правилното отделение. • Филтърът на помпата е запушен. >>> Проверете филтъра. • Маркучът за източване е сгънат. >>> Проверете маркуча за източване.
<p>Прането излиза втвърдено.</p>	<ul style="list-style-type: none"> • Използвано е недостатъчно количество препарат. >>> Използването на количество препарат, което не е достатъчно за твърдостта на водата, може да причини втвърдяване на прането с времето. Използвайте количество препарат, съобразено с твърдостта на водата. • Препаратът е поставен в неправилното отделение. >>> Ако препаратът се постави в отделението за предпране и не бъде избран цикъл с предпране, уредът може да използва този препарат по време на фазата на изплакване или на фазата за омекотител. Поставете препарата в правилното отделение. • Перилният препарат е смесен с омекотител. >>> Не смесвайте перилния препарат с омекотител. Измийте чекмеджето с гореща вода.
<p>Прането не мирише на омекотител.</p>	<ul style="list-style-type: none"> • Препаратът е поставен в неправилното отделение. >>> Ако препаратът се постави в отделението за предпране и не бъде избран цикъл с предпране, уредът може да използва този препарат по време на фазата на изплакване или на фазата за омекотител. Измийте чекмеджето с гореща вода. Поставете препарата в правилното отделение. • Перилният препарат е смесен с омекотител. >>> Не смесвайте перилния препарат с омекотител. Измийте чекмеджето с гореща вода.
<p>Остатъци от перилен препарат в чекмеджето.</p>	<ul style="list-style-type: none"> • Препаратът е поставен във влажно чекмедже. >>> Преди да поставите препарата, подсушете чекмеджето. • Препаратът се е навлажнил. >>> Съхранявайте перилните препарати плътно затворени в среда без влага и не ги излагайте на прекалено високи температури. • Налягането на водата е ниско. >>> Проверете налягането на водата. • Препаратът в основното отделение се е навлажнил по време на пълненето преди пране. Отворите в отделението за препарат са запушени. >>> Проверете отворите и ги почистете, ако са запушени. • Има проблем с клапите на чекмеджето за препарат. >>> Обадете се на оторизиран сервизен представител. • Перилният препарат е смесен с омекотител. >>> Не смесвайте перилния препарат с омекотител. Измийте чекмеджето с гореща вода.

<p>Остатъци от перилен препарат по дрехите.</p>	<ul style="list-style-type: none"> • Машината може да е препълнена. >>> Не препълвайте машината. • Избрани са неправилни програма и температура. >>> Изберете правилната програма и температура за прането, което ще се пере. • Може да е използван неправилен тип препарат. >>> Изберете правилния препарат за прането, което ще се пере.
<p>В уреда се образува прекалено много пяна.</p>	<ul style="list-style-type: none"> • Използвани са перилни препарати, неподходящи за машинно пране. >>> Използвайте подходящи за машинно пране препарати. • Използвано е прекомерно количество препарат. >>> Използвайте само достатъчното количество препарат. • Препаратът е съхраняван при неправилни условия. >>> Съхранявайте ги на сухо и затворено място. Не ги съхранявайте на твърде топло място. • Някои мрежести платове, например дантели, могат да създадат излишно количество пяна поради тяхната текстура. >>> Използвайте по-малки количества препарат за такъв тип пране. • Препаратът е поставен в неправилното отделение. >>> Уверете се, че поставяте препарата в правилното отделение. • Омекотителят се използва твърде рано от уреда. >>> Възможно е да има проблем с клапаните на чекмеджето за препарат. Обадете се на оторизиран сервизен представител.
<p>От чекмеджето прелива пяна.</p>	<ul style="list-style-type: none"> • Използван е твърде много препарат. >>> Разрежете 1 супена лъжица омекотител в ½ литър вода и го изсипете в отделението за основно пране на чекмеджето за препарат. >>> Използвайте подходящ а програмите перилен препарат и не превишавайте максималните количества на зареждане, посочени в Таблица на циклите на пране. Когато използвате допълнителни химикали (препарати за премахване на петна, белина и др.) намалете количеството перилен препарат.
<p>Прането излиза мокро след края на програмата.</p>	<p>Поради прекалено много перилен препарат се е натрупала прекомерно много пяна и се е задействала системата за автоматично поглъщане на пяната. >>> Използвайте препоръчаното количество препарат.</p>
<p>Машината не се стартира или не може да се стартира програма.</p>	<ul style="list-style-type: none"> • Кабелът а зареждане е изваден от мрежата. >>> Проверете дали щепселът е включен в контакта. • Не е избрана програма или бутонът Старт / Пауза не е натиснат. >>> Уверете се, че има зададена програма и че машината не е в режим на готовност. • Защитата от деца е активирана. >>> Деактивирайте защитата от деца.

<p>Прането се свива, из- бледнява, зацапва се или се поврежда.</p>	<ul style="list-style-type: none"> • Възможно е избраната програма да не е подходяща за типа на прането. >>> Проверете етикетите с указания за почистване на самите дрехи и изберете подходяща програма или изберете програми с таймер. <p>Уредът не преминава в цикъл на центрофугиране, когато прането е неравномерно разпределено в барабана, за да се предотврати повреждане на уреда и околната му среда. Прането трябва да се пренареди и да се центрофугира отново.</p> <p>Не е извършено редовно почистване на барабана. Редовно почиствайте барабана. Вижте https://parts-selfservice.europeanappliances.com/en/landing.</p> <div data-bbox="577 647 1090 831" style="border: 1px solid black; padding: 5px;">  <p>Ако не можете да отстраните проблема след като сте изпълнили указанията от този раздел, консултирайте се с вашия търговски представител или оторизиран сервиз. Не се опитвайте да ремонтирате сами неработещ уред.</p> </div> <p>Вижте също раздел 2 Почистване на вратата за зареждане и на барабана [31].</p>
---	--

Код	Описание на грешката	Възможни причини
E02	Неправилно пълнене с вода	<ol style="list-style-type: none"> 1. Проверете дали кранът е отворен; 2. Проверете дали входният маркуч не е прегънат; 3. Почистете филтъра на връзката за входяща вода в задната част на уреда. Може да се запуши с котлен камък ли други остатъци; 4. Налягането на водата е твърде ниско или кранът не е напълно отворен; 5. Уредът не е правилно монтиран, което причинява ефект на сифониране. Свържете маркуча за източване, както е показано в указанията за употреба. 6. Не е спазено изискването за височина на маркуча за източване (моля, проверете стойностите в указанията за употреба).
E03	Неправилно източване	Почистете филтъра на помпата за източване
E05	Неизправност на NTC за температурата на водата	Изключете уреда
E11	Неизправност на NTC кондензатор или NTC на сушилнята	
EE0	Отворена верига на тръбата за затопляне на вода	
EE1	Късо съединение на тръбата за затопляне на вода (нагревател на водата или нагревател за сушилнята)	
U4	Неизправност на заключването на вратата	
EA2	Неправилно високо ниво на водата	
EA1	Неизправност в превключвателя за ниво на водата	
Eb02	Захранващото напрежение е твърде ниско	
Eb04	Захранващото напрежение е твърде високо	
Eb08	Неправилна работа на двигателя	Намалете количеството пране, като следвате указанията за употреба.
Eb20	Неправилно IPM или прекалено висока температура на двигателя и IPM	Намалете количеството пране, като следвате указанията за употреба.
Eb90	Изтичане на времето за нулиране	
EC1	Неправилна комуникация между екрана и инвертора	Изключете уреда от мрежата, изчакайте 2 минути и го включете отново.
EC2	Неправилна комуникация между екрана и основното управление	
H	Висока температура	Намалете температурата

9 ОТКАЗ ОТ ОТГОВОРНОСТ / ПРЕДУПРЕЖДЕНИЕ

Някои малки (леки) неизправности могат да бъдат отстранени лесно от крайния потребител, без това да застраши безопасността или да създаде опасност, при условие че се извършва съгласно ограниченията и инструкциите по-долу (вижте раздел „Ремонт от потребителя“). Поради тази причина, освен ако не е указано друго в раздел „Ремонт от потребителя“ по-долу, ремонтът трябва да бъде възложен на регистриран професионален сервиз с цел избягване на рискове за безопасността. Регистриран професионален сервиз е професионален сервиз, който има достъп до инструкциите и списъка с резервни части за този продукт съгласно методите, описани в нормативната уредба по Директива 2009/125/ЕО.

Независимо от това, обслужване по гаранционните условия може да се извършва само от сервизите (или упълномощените професионални сервизи), с които можете да се свържете чрез телефонния номер, посочен в това ръководство или в гаранционната карта, или чрез упълномощения дистрибутор. Поради тази причина имайте предвид, че ако ремонтът бъде извършен от професионален сервиз (който не е упълномощен от Веко), гаранцията ще бъде анулирана.

Ремонт от потребителя

Крайният потребител може да извършва ремонт, който включва само следните резервни части: врата, панта на вратата и уплътнение, други панти, модул за заключване на вратата и пластмасова периферия като чекмеджета за препарат (актуален списък, валиден от 1 март 2021 г., можете да намерите на support.beko.com). Освен това, за да се осигури безопасността на продукта и да се избегнат рискове от сериозни наранявания, ремонтите, извършвани самостоятелно от потребителя трябва да бъдат изпълнени съгласно инструкциите, описани в ръководството за ремонт от потребителя или публикувани на parts-selfservice.europeanappliances.com.

С цел осигуряване на безопасност изключете продукта, преди да се опитате да ремонтирате продукта сами.

Ремонтът и опитите за ремонт от крайните потребители на части, които не са включени в посочения списък, и/или които не са извършени съобразно инструкциите в ръководствата за ремонт от потребителя или на support.beko.com, може да предизвикат проблеми с безопасността, за които Веко не носи отговорност и могат да анулират гаранцията на продукта. Поради тази причина се препоръчва крайните потребители да не се опитват да извършват ремонт, който не е свързан с горепосочения списък с резервни части, а в такива случаи да се обръщат към упълномощените професионални сервизи или регистрирани професионални сервизи. Всички подобни опити за ремонт от крайните потребители могат да предизвикат рискове за безопасността и неизправности в продукта, които впоследствие да станат причина за пожар, наводнение, токов удар и сериозни телесни наранявания. Например следните ремонти трябва да се извършват от оторизирани професионални техници или от регистрирани професионални техници: двигател, модул на помпата, основна платка, платка на мотора, платка на екрана, нагреватели и др. Производителят не носи отговорност за случаи на неспазване на горното от потребителя. Наличността на резервни части на закупената пералня се поддържа в продължение на 10 години. По време на този период ще има налични оригинални резервни части за вашата пералня.

beko

Mašina za pranje veša
Uputstvo za upotrebu

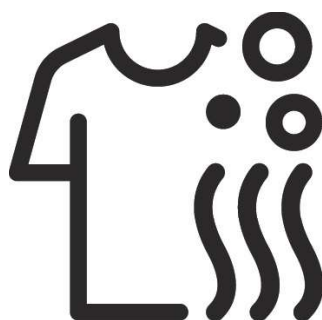

B1WFM2721WEE

CE

EN/HR/MK/SL/SQ/BG/SR/RO

SADRŽAJ

1 Bezbednosna uputstva 4

- 1.1 Namena4
- 1.2 Bezbednost dece, osetljivih lica i ljubimaca .4
- 1.3 Električna bezbednost5
- 1.4 Bezbednost pri rukovanju6
- 1.5 Bezbednost pri postavljanju6
- 1.6 Bezbednost pri radu8
- 1.7 Bezbednost pri održavanju i čišćenju9

2 Važna uputstva u vezi sa životnom sredinom..... 10

- 2.1 Usklađenost sa Direktivom za OEEO 10
- 2.2 Informacije o ambalaži 10

3 Tehničke specifikacije..... 11

4 Postavljanje..... 12

- 4.1 Odgovarajuće mesto za postavljanje 12
- 4.2 Uklanjanje transportnih bezbednosnih vijaka 13
- 4.3 Priključivanje na dovod vode..... 13
- 4.4 Priključivanje odvodnog creva na odvodni otvor..... 14
- 4.5 Prilagođavanje stopica 14
- 4.6 Električni priključak 14
- 4.7 Rukovanje proizvodom..... 15

5 Uvodne pripreme..... 16

- 5.1 Sortiranje veša 16
- 5.2 Priprema veša za pranje 16
- 5.3 Saveti za uštedu energije i vode 16
- 5.4 Pokretanje 17
- 5.5 Stavljanje veša u mašinu 17
- 5.6 Odgovarajući kapacitet punjenja 17
- 5.7 Korišćenje deterdženata i omekšivača 18
- 5.8 Saveti za efikasno pranje 20
- 5.9 Prikazano trajanje programa 20

6 Rad proizvoda 21

- 6.1 Kontrolna tabla 21
- 6.2 Simboli na displeju 22
- 6.3 Priprema veša 23
- 6.4 Sortiranje veša prema boji i stepenu zaprljanosti 23
- 6.5 Stepenu zaprljanosti 23
- 6.6 Sortiranje veša prema specifikacijama na etiketama sa uputstvima za održavanje 24
- 6.7 Tabela programa pranja 25
- 6.8 Programi 25
- 6.9 Posebni programi pranja 26
- 6.10 Razne funkcije 26
- 6.11 Korišćenje uređaja 27

- 6.12 Otkazivanje programa 29

- 6.13 Kraj programa 29

7 Održavanje i čišćenje..... 31

- 7.1 Čišćenje fioke za deterdžent 31
- 7.2 Čišćenje vrata za stavljanje veša i bubnja ...31
- 7.3 Čišćenje spoljnog ormarića i kontrolne table 31
- 7.4 Čišćenje filtera na dovodu vode 31
- 7.5 Ispuštanje preostale vode i čišćenje filtera pumpe 32

8 Otklanjanje problema 33

9 ODRICANJE OD ODGOVORNOSTI/

UPOZORENJE 38

NAJPRE PROČITAJTE OVO UPUTSTVO ZA UPOTREBU.

Poštovani korisniče/korisnice,







Hvala vam na kupovini proizvoda kompanije Beko . Nadamo se da ćete dobiti najbolje rezultate od ovog proizvoda koji je napravljen korišćenjem visokokvalitetne i najsavremenije tehnologije. Pažljivo pročitajte ovo uputstvo za upotrebu u celosti, kao i sve ostale prateće dokumente pre korišćenja proizvoda.

Pridržavajte se svih upozorenja i informacija iz uputstva za upotrebu. Na taj način možete da zaštitite sebe i proizvod od mogućih opasnosti.

Uputstvo za upotrebu sačuvajte. Ukoliko budete nekom drugom predavali proizvod, predajte i uputstvo za upotrebu. Uslovi garancije, načini korišćenja proizvoda i rešavanja problema navedeni su u priručniku za korisnika.

Simboli i definicije

Sledeći simboli se koriste u priručniku za korisnika:

	Opasnost koja može dovesti do smrtnog ishoda ili povrede.
	Važne informacije ili korisne preporuke u vezi sa korišćenjem.
	Pročitajte uputstvo za upotrebu.
	Materijali koji mogu da se recikliraju.
 	Upozorenja na vrelu površinu.
UPOZORENJE	Opasnost koja može dovesti do imovinske štete na proizvodu ili njegovom okruženju.



1 BEZBEDNOSNA UPUTSTVA

Ovaj odeljak sadrži bezbednosna uputstva neophodna za sprečavanje rizika od povrede ili materijalne štete.

Naša kompanija neće biti odgovorna za štetu do koje može doći ukoliko se ova uputstva ne poštuju.

- Radove postavljanja i popravke uvek mora da obavlja ovlašćeni servis.
- Koristite samo originalne rezervne delove i dodatnu opremu.
- Ne popravljajte i ne menjajte nijedan deo proizvoda osim ako to nije jasno navedeno u uputstvu za rukovanje.
- Nemojte da modifikujete proizvod.



1.1 NAMENA

- Vek trajanja proizvoda je 10 godina. Tokom ovog perioda biće dostupni originalni rezervni delovi kako bi se omogućio pravilan rad uređaja.
- Ovaj proizvod je predviđen za korišćenje u domaćinstvu. Nije namenjen u komercijalne svrhe i ne bi trebalo da se koristi izvan predviđene namene.
- Koristite ga samo za pranje i sušenje tekstilnih proizvoda koji su označeni na odgovarajući način.
- Proizvođač ne prihvata nikakvu odgovornost ni za kakvu štetu uzrokovanu pogrešnim korišćenjem ili nepravilnim rukovanjem.

- Uređaj je namenjen za korišćenje u domaćinstvu i sličnim mestima. Na primer:
 - kuhinje za osoblje prodavnica, kancelarija i drugih radnih okruženja;
 - imanja;
 - gosti hotela, motela i drugih smeštajnih jedinica;
 - pansioni, okruženja slična hostelima;
 - zajedničke prostorije u blokovima apartmana ili vešernice.



1.2 BEZBEDNOST DECE, OSETLJIVIH LICA I LJUBIMACA

- Ovaj proizvod mogu da koriste deca od 8 godina i starija, te osobe sa nedovoljno razvijenim fizičkim, senzornim ili mentalnim sposobnostima ili nedostatkom iskustva i znanja ako su im obezbeđeni nadzor ili uputstva u pogledu bezbednog korišćenja uređaja ili proizvoda i opasnosti koje su povezane sa njegovim korišćenjem.
- Decu mlađu od 3 godine treba držati podalje od uređaja osim ukoliko nisu pod stalnim nadzorom.
- Električni proizvodi mogu biti opasni po decu i kućne ljubimce. Deca ili kućni ljubimci ne smeju da se igraju sa proizvodom, da se na

njega penju niti da u njega ulaze. Proverite unutrašnjost proizvoda pre korišćenja.

- Koristite zaključavanje kontrolne table da deca ne bi ometala rad proizvoda.
- Ne zaboravite da zatvorite vrata za stavljanje veša kada napuštate prostoriju u kojoj se proizvod nalazi. Deca i kućni ljubimci mogu da se zaključaju unutra i udave.
- Deca ne smeju da obavljaju postupke čišćenja i korisničkog održavanja bez nadzora odrasle osobe.
- Držite ambalažni materijal podalje od dece. Postoji rizik od povrede i gušenja.
- Sve deterdžente i dodatna sredstva koja se koriste u proizvodu držite van domašaja dece.
- Radi bezbednosti dece presecite kabl za napajanje, te polomite i deaktivirajte mehanizam za zaključavanje vrata za stavljanje veša pre odlaganja proizvoda u otpad.



1.3 ELEKTRIČNA BEZBEDNOST

- Proizvod treba biti isključen iz napajanja tokom postupaka postavljanja, održavanja, čišćenja i popravke.
- Oštećene kablove za napajanje treba da menja ovlašćeni servis kako ne bi došlo do mogućih opasnih situacija.
- Proizvod ne sme da se napaja preko eksternog prekidačkog uređaja kao što je tajmer niti da se priključuje na strujno kolo koje se redovno uključuje i isključuje pomoću nekog uređaja.
- Nemojte da zavlačite kabl za napajanje ispod proizvoda ili sa zadnje strane proizvoda. Nemojte da stavljate teške stvari na kabl za napajanje. Nemojte prekomerno da savijate ili lomite kabl za napajanje niti da ga stavljate blizu izvora toplote.
- Nemojte za rad proizvoda da koristite produžne kablove, višestruke utikače ili adaptere.
- Utikač treba da bude lako dostupan. Ukoliko to nije moguće, na električnoj instalaciji treba da bude dostupan mehanizam koji ispunjava propise za električne uređaje i koji isključuje sve terminale iz mreže (osigurač, prekidač, glavni prekidač itd).
- Utikač nemojte da dodirujete vlažnim šakama.
- Kada isključujete uređaj iz utičnice, uhvatite utikač, a ne kabl za napajanje.
- Vodite računa da utikač ne bude vlažan, prljav ili prašnjav.



1.4 BEZBEDNOST PRI RUKOVANJU

- Isključite proizvod iz utičnice pre premeštanja. Uklonite priključke za odvod vode i vodovodnu mrežu. Ispustite preostalu vodu iz proizvoda.
- Ova proizvod je težak. Ne pokušavajte sami da rukujete njime. Nemojte proizvod da podižete ili premeštate tako što ćete da ga držite za delove koji nisu u ravni sa glavnim kućištem, kao što su vrata za stavljanje veša. Gornja fioka treba da se čvrsto zatvori pre premeštanja.
- Ova proizvod je težak. Treba pažljivo da ga nose dve osobe ukoliko treba da se pređe i stepenište. Proizvod može da vas povredi ako padne na vas. Nemojte proizvod da udarate ili ispuštate prilikom nošenja.
- Proizvod nosite u uspravnom položaju.
- Vodite računa da creva i kabl za napajanje ne budu savijeni, priklješteni ili prignječeni kada proizvod nameštate na njegovo mesto nakon postupaka postavljanja ili čišćenja.



1.5 BEZBEDNOST PRI POSTAVLJANJU

- Proverite informacije u uputstvu za upotrebu i uputstvu za instalaciju kako biste pripremili proizvod za postavljanje i uverite se da su električna mreža, vodovodna mreža sa čistom vodom i odvod vode odgovarajući. Ako nisu, pozovite kvalifikovanog električara i vodoinstalatera da obave neophodna prilagođavanja. Ovi radovi su odgovornost korisnika.
- Proverite ima li nekih oštećenja na proizvodu pre nego što ga postavite. Nemojte da postavljate proizvod ukoliko je oštećen.
- Može doći do povrede ako se šake gurnu u neprekrivene proreze. Koristite plastične čepove za zatvaranje otvora transportnih bezbednosnih vijaka.
- Ne postavljajte i ne ostavljajte proizvod na mestima na kojima može biti izložen spoljnim uslovima.
- Ne postavljajte proizvod na mestima gde se temperatura spušta ispod 0 °C.
- Ne stavljajte proizvod na tepih ili sličnu površinu. Tako može nastati opasnost od požara jer ne može da dopre vazduh sa donje strane.

- Postavite proizvod na čvrstu, ravnu površinu i izbalansirajte ga pomoću podesivih nožica.
- Priključite proizvod na utikač sa uzemljenjem zaštićen osiguračem koji odgovara jačini struje na nalepnici za ovaj tip. Vodite računa da uzemljenje obavi stručan električar. Nemojte da koristite proizvod bez odgovarajućeg uzemljenja koje je usaglašeno sa lokalnim/nacionalnim propisima.
- Uključite proizvod u utičnicu čiji napon i frekvencija odgovaraju onim koji su navedeni na nalepnici za ovaj tip.
- Nemojte da uključujete proizvod u polomljene, prljave, zamašćene utičnice ili utičnice koje nisu čvrsto fiksirane i u svom kućištu, odnosno one kod kojih postoji rizik od kontakta sa vodom.
- Koristite novi set creva koji ste dobili uz proizvod. Nemojte ponovo da koristite stare setove creva. Nemojte da modifikujete creva.
- Priključite crevo za dovod vode direktno na slavinu za vodu. Pritisak sa slavine treba da iznosi najmanje 0,1 MPa (1 bar) i najviše 1 MPa (10 bara). Potrebno je da protok vode iz slavine iznosi od 10 do 80 litara u minuti da bi proizvod pravilno radio. Ako je pritisak vode iznad 1 MPa (10 bara), potrebno je montirati ventil za smanjenje pritiska. Najviša dozvoljena temperatura iznosi 25 °C.
- Kraj creva za ispuštanje vode montirajte na ispusni odvod prljave vode, umivaonik ili kadu.
- Postavite kabl za napajanje i kućišta na mesta na kojima ne postoji opasnost od spoticanja.
- Ne postavljajte proizvod iza vrata, kliznih vrata ili na neko drugo mesto koje sprečava da se vrata u potpunosti otvore.
- Ako na proizvoda treba da se postavi sušilica za veš, pričvrstite je odgovarajućim montažnim sklopom koji se dobija od ovlašćenog servisa.
- Postoji opasnost od dolaska u kontakt sa električnim delovima kada se ukloni gornja fioka. Nemojte da rastavljate gornju fioku proizvoda.
- Proizvod udaljite od ivica nameštaja najmanje 1 cm.
- Uverite se da je prostorija u kojoj se obavlja postavljanje propisno provetrena jer može postojati opasnost od emisije neželjenih gasova uređaja koji bi mogli da zapale druge zapaljive materije u prostoriji ili da dođu u interakciju sa otvorenim plamenom.



1.6 BEZBEDNOST PRI RADU

- Kada koristite uređaj, koristite samo one deterdžente, omekšivače i dodatke za pranje veša koji odgovaraju mašinama za pranje veša.
- Nemojte na proizvodu da koristite hemijske rastvarače. Ti materijali predstavljaju opasnost od eksplozije.
- Nemojte da rukujete neispravnim ili oštećenim proizvodima. Isključite proizvod iz utičnice (ili isključite osigurač na koji je povezan), zatvorite slavinu za vodu i pozovite ovlašćeni servis.
- Izvore plamena (zapaljene sveće, cigarete, itd) ili izvore toplote (pegle, peći, pećnice, itd) nemojte da stavljate na proizvod ili blizu njega. Nemojte da ostavljate zapaljive/explozivne materijale blizu proizvoda.
- Nemojte da se penjete na proizvod.
- Isključite proizvod iz utičnice i zatvorite slavinu ako ga duže vremenske periode nećete koristiti.
- Deterdžent/materijal za održavanje može prskati iz fioke za deterdžent ako se otvori dok mašina radi. Kontakt deterdženta sa kožom i očima može biti opasan.
- Vodite računa da kućni ljubimci ne uđu u proizvod. Proverite unutrašnjost proizvoda pre korišćenja.
- Ne otvarajte na silu zaključana vrata za stavljanje veša. Vrata će se otvoriti kada se završi pranje. Ako se vrata ne otvore, isprobajte rešenja za grešku „Vrata za stavljanje veša ne mogu da se otvore“ u odeljku „Otklanjanje problema“.
- Nemojte da perete komade odeće kontaminirane benzinom, kerozinom, benzenom, reduktorima, alkoholom ili drugim zapaljivim ili eksplozivnim materijalima i industrijskim hemikalijama.
- Nemojte direktno da koristite deterdžent za hemijsko čišćenje i nemojte da perete, ispirate, centrifugirate ili sušite veš kontaminiran deterdžentom za hemijsko čišćenje.
- Nemojte da stavljate šake u bubanj koji se okreće. Sačekajte da se bubanj zaustavi.
- Nemojte da stavljate šake ili metalne predmete ispod mašine za pranje veša.
- Kada perete veš na visokim temperaturama, ispuštena voda od pranja može da vam opeče kožu pri kontaktu, npr. kada je odvodno crevo priključeno na sudoperu. Nemojte da dodirujete vodu koja se ispušta.
- Preduzmite sledeće mere predostrožnosti za sprečavanje stvaranja biofilma i neprijatnog mirisa:
 - Vodite računa da prostorija u kojoj se nalazi mašina za pranje veša bude dobro provetrena.

- Obrišite zaptivku vrata i staklo vrata za punjenje veša suvom i čistom krpom na kraju programa.
- Staklo vrata za punjenje veša se zagreje prilikom pranja ili sušenja na visokim temperaturama. Stoga ne dozvolite (naročito) deci da dodiruju staklo vrata za punjenje veša tokom pranja ili sušenja.



1.7 BEZBEDNOST PRI ODRŽAVANJU I ČIŠĆENJU

- Nemojte proizvod da perete peraćima pod pritiskom, da ga prskate parom ili vodom niti da ga polivate vodom.
- Nemojte za čišćenje proizvoda da koristite oštar ili abrazivan pribor. Tokom čišćenja nemojte da koristite sredstva za čišćenje u domaćinstvu, sapun, deterdžent, gas, benzin, razređivač, alkohol, lak, itd.
- Sredstva za čišćenje koja sadrže rastvarače mogu emitovati štetne pare (npr. rastvarač za čišćenje). Nemojte da koristite sredstva za čišćenje koja sadrže rastvarače.
- Možda ima ostataka deterdženta u fioci za deterdžent kada je otvorite radi čišćenja.
- Nemojte da rastavljate filter pumpe za pražnjenje vode dok proizvod radi.
- Temperatura u mašini može da poraste do 90 °C. Čistite filter tek kada se voda u mašini ohladi kako ne bi došlo do opekotina.

2 VAŽNA UPUTSTVA U VEZI SA ŽIVOTNOM SREDINOM

2.1 Usklađenost sa Direktivom za OEE0



Ovaj proizvod je usklađen sa Direktivom EU za OEE0 (2012/19/EU). Ovaj proizvod nosi oznaku klasifikacije za otpad od električne i elektronske opreme (OEE0).

Ovaj proizvod je napravljen od visokokvalitetnih delova i materijala koji se mogu ponovo koristiti i koji su pogodni za reciklažu. Na kraju veka trajanja, ne odlažite proizvod koji je isključen iz upotrebe sa uobičajenim kućnim i drugim otpadom. Odnosite ga u sabirni centar za reciklažu električne i elektronske opreme. Obratite se lokalnim organima da biste saznali više o sabirnim centrima.

Usklađenost sa Direktivom RoHS:



Proizvod koji ste kupili je usklađen sa Direktivom RoHS EU (2011/65/EU). Ne sadrži nijedan štetan ili zabranjen materijal naveden u Direktivi.

2.2 Informacije o ambalaži

Ambalažni materijali proizvoda su u skladu sa našim nacionalnim propisima u oblasti životne sredine napravljeni od materijala koji mogu da se recikliraju. Nemojte da odlažete ambalažni materijal sa kućnim ili drugim otpadom. Odnosite ga u sabirne centre za ambalažni materijal koje određuju lokalni organi.

3 TEHNIČKE SPECIFIKACIJE

Naziv dobavljača ili komercijalna robna marka	Beko
Naziv modela	B1WFM2721WEE
Kapacitet pranja (pamuk) (kg)	7
Kapacitet sušenja (pamuk) (kg)	/
Najveća brzina centrifuge (okret/min)	1200
Ugradna	Ne
Visina (cm)	85
Širina (cm)	60
Debljina (cm)	47,4
Jedan dovod vode/dva dovoda vode	+ / -
Električni priključak (V/Hz)	220-240V~/50Hz
Ukupna struja (A)	10
Ukupna snaga (W)	2000
Glavna šifra modela	

 NAZIV DOBAVLJAČA IDENTIFIKATOR MODELA → (*)  	Informacije o modelu koje se čuvaju u bazi podataka proizvođača možete da pronađete tako što ćete da posetite sledeći veb-sajt i potražite identifikator modela (*) koje je prikazan na oznaci za energiju. https://eprel.ec.europa.eu/
--	--







































 Vrednosti potrošnje su važeće kada je isključena veza sa bežičnom mrežom.

Tabela simbola

											
Prepranje	Brzi program	Brzi program +	Dodatno ispiranje	Dodatna voda	Smanjenje nabora	Uklanjanje dlaka kućnih ljubimaca	Para	Noćni režim	Natapanje	Zadržavanje ispiranja	Uklanjanje mrlja
											
Automatsko doziranje	Izbor tečnog deterdženta	Izbor omeksiivača	Ispiranje	Centrifuga + ispuštanje vode	Ispuštanje vode	Temperatura	Centrifuga	Bez centrifuge	Voda sa slavine (hladna)	Bez vode	Odlaganje
											
Zaključavanje vrata	Zaključavanje kontrolne table	Uključivanje/isključivanje	Pokretanje/pauza	Stepen zaprijanosti	Dodaj veš	Preuzeti program	Pranje	U redu (kraj)	Otkazi	Smanjenje nabora+	Puno vreme
											
Očisti i nosi											

4 POSTAVLJANJE



Najpre pročitajte odeljak „Bezbednosna uputstva“.



Mašina za pranje veša automatski detektuje količinu veša kada izaberete neki program.

Prilikom postavljanja proizvoda, a pre prvog korišćenja, potrebno je da se obavi kalibracija kako bi se obezbedilo da se količina veša maksimalno precizno detektuje.

Da biste to obavili, izaberite program za čišćenje bubnja* i otkazite funkciju centrifuge. Pokrenite program bez veša. Sačekajte da se program završi, a to traje oko 15 minuta.

*Naziv programa može da se razlikuje u zavisnosti od modela. Da biste izabrali odgovarajući program, pročitajte odeljak sa opisima programa.

- Obratite se najbližem ovlašćenom servisu radi postavljanja uređaja.
- Vodite računa da postavljanje i priključivanje proizvoda na električnu mrežu obavi ovlašćeni serviser. Proizvođač se neće smatrati odgovornim za štete prouzrokovane radom neovlašćenih lica.
- Priprema prostorija i postavljanje električnih, vodovodnih i instalacija za otpadne vode na mestu ugradnje odgovornost je korisnika.
- Vodite računa da creva za dovod i odvod vode, kao i kabl za napajanje ne budu savijeni, priklješteni ili prignječeni prilikom nameštanja proizvoda na njegovo tokom postupaka postavljanja ili čišćenja.
- Pre ugradnje vizuelno proverite da li proizvod ima bilo kakve nedostatke. Nemojte da postavljate proizvod ukoliko je oštećen. Oštećeni proizvodi predstavljaju opasnost po bezbednost.

4.1 Odgovarajuće mesto za postavljanje



Pre obavljanja bilo kakvog rada na mašini, obavezno navucite radne rukavice.

- Postavite proizvod na čvrst, ravan pod. Nemojte da ga postavljate na čupav tepih ili druge slične površine. Postavljanje na neodgovarajući pod može da prouzrokuje probleme sa bukom i vibracijama.
- Nemojte da stavljate proizvod na kabl za napajanje.
- Nemojte da postavljate proizvod na mestima na kojima temperatura može da se spusti ispod 0 °C. Smrzavanje može da ošteti proizvod.
- Ostavite najmanje 1 cm prostora između proizvoda i okolnog nameštaja.
- Ako planirate da postavite proizvod na površini koja ima stepenike, nemojte da ga približite ivici.
- Nemojte da stavljate proizvod na platformu.
- Vodite računa da nema zaključanih, kliznih ili vrata sa šarkama koja mogu sprečiti da se vrata za stavljanje veša u potpunosti otvore.
- Nemojte na uređaj da stavljate izvore toplote kao što su aparati za pripremu hrane, pegle, pećnice, grejači i drugo, i nemojte da ih koristite na proizvodu.

4.2 Uklanjanje transportnih bezbednosnih vijaka

1. Popuštajte sve transportne bezbednosne vijke odgovarajućim ključem sve dok ne počnu slobodno da se okreću.
2. Savijajte unutrašnji deo tako što ćete da pritiskate u delu drške i izvucite deo.
3. Umetnite plastične poklopce koji se isporučuju u kesi sa Uputstvom za upotrebu u otvore na zadnjem panelu.



UPOZORENJE

Uklonite transportne bezbednosne vijke pre puštanja proizvoda u rad. U suprotnom, proizvod će se oštetiti.



UPOZORENJE

Čuvajte transportne bezbednosne vijke na bezbednom mestu radi ponovnog korišćenja kada naknadno ponovo bude trebalo da se proizvod premesti. Postavite transportne bezbednosne vijke prateći uputstva za rastavljanje, ali obrnutim redosledom. Nikada ne premeštajte proizvod bez transportnih bezbednosnih vijaka postavljenih čvrsto na mesto.

4.3 Priključivanje na dovod vode



UPOZORENJE

Pritisak vode neophodan za rad proizvoda iznosi između 1 i 10 bara (0,1–1 MPa). Da bi se obezbedio nesmetan rad mašine, potrebno je da se sa potpuno otvorene slavine snabdeva količinom vode od 10 do 80 litara u minuti. Ako je pritisak vode veći, instalirajte ventil za smanjenje pritiska.



UPOZORENJE

Modeli sa jednim dovodom vode ne smeju da se priključuju na slavinu sa vrelom vodom. U tom slučaju će veš da se oštetiti ili će proizvod preći u zaštitni režim i neće raditi.

Nemojte na novom proizvodu da koristite stara ili korišćena creva za dovod vode. Ona mogu da budu uzrok curenju vode iz mašine i mrlja na vešu.

1. Priključite na dovod vode na proizvodu posebno crevo koje se isporučuje sa proizvodom.



UPOZORENJE

Uverite se da je priključak za hladnu vodu pravilno izveden prilikom postavljanja proizvoda. U suprotnom, može se dogoditi da veš na kraju ciklusa pranja bude vruć i da se pohaba.

2. Rukom pritegnite sve navrtke creva. Nikada nemojte da koristite alat za pritezanje navrtki.
3. U potpunosti otvorite slavine nakon priključivanja creva kako biste proverili da li na priključnim tačkama curi voda. Ako dođe do curenja, zatvorite slavinu i uklonite navrtku. Proverite zaptivku i ponovo pažljivo zategnite navrtku. Da ne bi došlo do curenja vode i posledičnih oštećenja, držite slavine zatvorene kada ne koristite proizvod.



4.4 Priključivanje odvodnog creva na odvodni otvor

1. Pričvrstite kraj odvodnog creva direktno na otvor za odvod otpadne vode, umivaonik ili kadu.



Kuća može biti poplavljena ako crevo za odvod vode nije priključeno tokom ispuštanja vode. Postoji i opasnost od opekotina usled visokih temperatura pranja. Da ne bi došlo do takvih situacija i da biste bili sigurni da proizvod pravilno obavlja postupke dovoda i odvoda vode, čvrsto pričvrstite odvodno crevo.

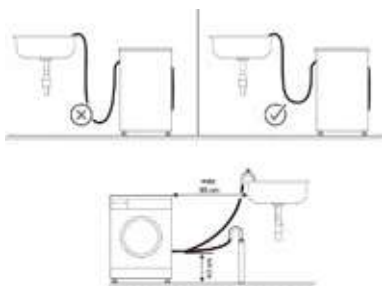

2. Priključite crevo na najmanje 40 cm i najviše 90 cm visine.
3. Ako se crevo postavi na pod (ili na najviše 40 cm od poda) i onda njegova visina poveća, ispuštanje vode postaje otežano i može da se dogodi da veš bude jako mokar prilikom vađenja iz mašine. Stoga bi trebalo da se pridržavate visina prikazanih na slici.
4. Da ne bi došlo do vraćanja otpadne vode u proizvod i da biste obezbedili laku drenažu, ne uranjajte kraj creva u otpadnu vodu i nemojte ga uvlačiti više od 15 cm u odvodni otvor. Ako je predugačko, isecite ga.
5. Kraj creva ne sme da se savija niti gazi, a crevo ne sme da bude priklješteno između odvoda i proizvoda. U suprotnom može da dođe do problema sa ispuštanjem vode.
6. Ako je crevo prekratko, produžite ga dodavanjem originalnog produžnog creva. Ukupna dužina creva ne bi trebalo da bude veća od 3,2 m. Da ne bi došlo do curenja vode, uvek pomoću odgovarajuće stezaljke

osigurajte vezu između produžnog creva i creva za odvod proizvoda kako se ne bi razdvojila i izazvala curenje.

Napomena: Oštećenje proizvoda/oštećenje tekstila.

Ako kraj odvodnog creva dođe u kontakt sa odvodnom vodom (voda koja ističe iz mašine za pranje veša), može da se dogodi da ova voda bude uvučena nazad u mašinu za pranje veša i da ošteti uređaj ili tekstil.

Vodite računa o sledećem:

- da odvod sudopere ne bude zatvoren čepom;
- da kraj odvodnog creva ne dođe u kontakt sa otpadnom vodom;
- da odvod sudopere ne bude delimično zapušten i da voda slobodno teče;
- da je odvodno crevo čvrsto priključeno na umivaonik.

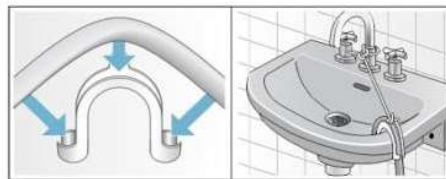

1. Nemojte da uvrćete, vučete niti savijate odvodno crevo.
2. Pričvrstite odvodno crevo za odvodnu cev, umivaonik i drugo vezicom za kablove kako ga snaga vode ne bi istisnula.

4.5 Prilagođavanje stopica



UPOZORENJE

Da bi se osigurao tiho rad i bez vibracija, proizvod mora da stoji u ravni i da bude uravnotežen na nožicama. Obezbedite uravnoteženost proizvoda prilagođavanjem nožica. U suprotnom, proizvod može da se pomeri sa svog mesta i da nastanu problemi sa bukom i vibracijama ili šteta usled lomljenja.

1. Alatom iz kese sa uputstvom za upotrebu popuštajte navrtke na nožicama u smeru strelice.
2. Prilagođavajte nožice sve dok proizvod ne bude stajao u ravni i uravnotežen. Nožice se uvlače tako što se okreću nalevo i izvlače okretanjem nadesno.

3. Ponovo alatom zategnite sve navrtke u smeru strelice. Navrtke se spuštaju tako što se okreću nalevo i podižu okretanjem nadesno.

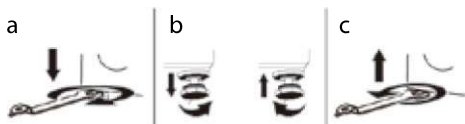

4.6 Električni priključak

Priključite proizvod na uzemljenu utičnicu zaštićenu osiguračem od 13 A. Naša kompanija neće biti odgovorna ni za kakvu štetu uzrokovanu korišćenjem proizvoda bez uzemljenja u skladu sa lokalnim propisima.

- Priključak mora da bude usklađen sa nacionalnim propisima.
- Infrastruktura električnog priključnog kabla proizvoda mora biti adekvatna i pogodna za zahteve proizvoda. Preporučuje se da koristite GFCI (Ground Fault Circuit Breaker – prekidač strujnog kruga uzemljenja).
- Utikač kabla za napajanje mora da bude nadohvat ruke nakon postavljanja.
- Ako je struja napajanja osigurača ili prekidača u domaćinstvu manja od 13 ampera, kvalifikovani električar treba da instalira napajanje od 13 ampera.
- Napon naveden u odeljku „Tehničke specifikacije“ mora biti jednak naponu električne mreže.
- Nemojte da priključujete uređaj preko produžnih kablova ili višestrukih utikača. Može doći do pregrevanja i paljenja zbog priključnog kabla.

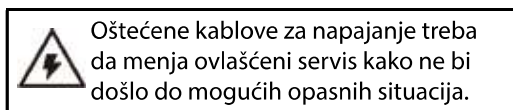

Oštećene kablove za napajanje treba da menja ovlašćeni servis kako ne bi došlo do mogućih opasnih situacija.

Važno

Postavljanje drugog utikača:

Može da se dogodi da se boje žica mrežnog voda ovog uređaja ne podudaraju sa oznakama u boji kojima su označeni terminali na vašem utikaču, pa postupite na sledeći način:

1. Povežite zeleno-žutu ili zelenu (uzemljenje) žicu na terminal u utikaču označen slovom E ili f, odnosno zelenom i žutom ili zelenom bojom.

2. Povežite plavu (nula) žicu na terminal u utikaču označen slovom N ili crnom bojom.
3. Povežite braon (faza) žicu na terminal u utikaču označen slovom L ili crvenom bojom.

U slučaju drugačijih utikača, neophodno je u utikač, adapter ili glavnu kutiju sa osiguračima postaviti osigurač od 13 A. Ako niste sigurni, obratite se kvalifikovanom električaru.

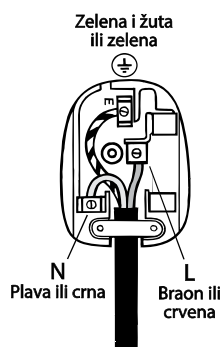

4.7 Rukovanje proizvodom

1. Isključite proizvod iz utičnice pre rukovanja njime.
2. Odvojite priključke za odvod vode i vodovodnu mrežu.
3. Ispustite ostatak vode iz proizvoda. Pročitajte odeljak „Ispuštanje preostale vode i čišćenje filtera pumpe“.
4. Postavite transportne bezbednosne vijke prateći uputstva za rastavljanje, ali obrnutim redosledom. Pročitajte odeljak „Uklanjanje transportnih bezbednosnih vijaka“.



Nikada ne nosite proizvod bez pravilno pričvršćenih transportnih bezbednosnih vijaka. Proizvod je pretežak da bi ga nosila jedna osoba. Proizvod treba da nose dve osobe i potrebno je da se vodi računa na stepeništu jer je proizvod težak. Proizvod može da vas povredi ako padne na vas. Ambalažni materijali su opasni po decu. Čuvajte ambalažne materijale na bezbednom mestu i van domašaja dece.

5 UVODNE PRIPREME



Najpre pročitajte odeljak „Bezbednosna uputstva“.

5.1 Sortiranje veša

- Sortirajte veš prema vrsti tkanine boji, stepenu zaprljanosti i dozvoljenoj temperaturi vode.
- Uvek se pridržavajte uputstva na etiketama sa uputstvima za održavanje odeće.

5.2 Priprema veša za pranje

- Veš za pranje sa metalnim dodacima, kao što su žice, kopče za kaiš ili metalna dugmad, oštetiće proizvod. Uklonite metalne delove ili veš perite u torbi za veš ili jastučnici.
- Ispraznite sve džepove. Izvadite predmete kao što su kovanice, olovke i spajalice. Izvrnite džepove na naličje i očerkajte ih. Takvi predmeti mogu da oštete proizvod ili da budu uzrok problema sa bukom.
- Manje odevne predmete, kao što su čarape za bebe i najlonske čarape, stavite u torbu za veš ili jastučnicu.
- Zavesa stavite u mašinu tako da budu rastresite. Uklonite elemente za kačenje zavesa. Elementi za kačenje zavesa mogu da budu uzrok povlačenja i cepanja zavesa.
- Zakopčajte patent zatvarače, prišijite labavu dugmad i popravite poderano i pocepano.
- Proizvode sa oznakom „mašinsko pranje“ ili „ručno pranje“ perite pomoću odgovarajućeg programa. Ove vrste odeće se suše na sušilici okačene ili položene. Nemojte ih sušiti u mašini.
- Nemojte obojeni i beli veš da perete zajedno. Novi, tamniji, pamučni odevni predmeti ispuštaju mnogo boje. Perite ih zasebno.
- Koristite samo boje/sredstva za promenu boje i sredstva za uklanjanje kamenca koji su pogodni za mašine za pranje veša. Uvek se pridržavajte uputstva na ambalaži.

- Tvrdokorne mrlje moraju da se pravilno tretiraju pre pranja. Ako niste sigurni, raspitajte se u radnji za hemijsko čišćenje.
- Pantalone i osetljiv veš perite izvrnute na naličje.
- Veš koji je jako zaprljan materijalima kao što su brašno, krečna prašina, mleko u prahu i drugo mora da se protrese i površno očisti pre nego što se stavi u proizvod. Takva prašina i prah sa veša mogu s vremenom da se nakupe na unutrašnjim delovima proizvoda i izazovu oštećenja.
- Pre pranja odeće od angora vune, stavite je u odeljak zamrzivača u frižideru na nekoliko sati. Time se smanjuje nastanak grudvica.

5.3 Saveti za uštedu energije i vode

Sledeće informacije će vam pomoći da proizvod koristite na ekološki i energetski efikasan način kojim se štedi voda.

- Koristite proizvod uz najveći kapacitet punjenja koji dozvoljava program koji ste izabrali, ali ga nemojte preopteretiti. Pročitajte odeljak „Tabela programa pranja“.
- Pridržavajte se uputstava za temperaturu sa pakovanja deterdženta.
- Manje prljav veš perite na niskim temperaturama.
- Brže programe koristite za male količine manje prljavog veša.
- Nemojte da koristite pretpranje i visoke temperature za veš koji nije jako prljav ili zamrljan.
- Ako planirate da sušite veš u mašini za sušenje veša, izaberite najveću brzinu centrifuge koja se preporučuje za postupak pranja.
- Nemojte da koristite više deterdženta od količine preporučene na pakovanju deterdženta.

5.4 Pokretanje

Pre nego što počnete da koristite proizvod, proverite da li su ispunjeni koraci opisani u odeljcima „Važna uputstva u vezi sa životnom sredinom“ i „Postavljanje“. Da biste pripremili proizvod za pranje veša, najpre pokrenite program za čišćenje bubnja.

Ako ovaj program nije dostupan na proizvodu, primenite metodu koja je opisana u odeljku „Čišćenje vrata za stavljanje veša i bubnja“.



Koristite sredstvo protiv kamena pogodno za mašine za pranje veša. Nešto vode ostaje u proizvodu zbog postupaka kontrole kvaliteta u proizvodnji. To nije štetno za proizvod.

5.5 Stavljanje veša u mašinu

1. Otvorite vrata za stavljanje veša.
2. Rastresito stavite veš u proizvod.
3. Zatvorite vrata za stavljanje veša tako što ćete da ih gurate sve dok ne začujete zvuk zaključavanja. Vodite računa da vrata ne uhvate nijedan komad odeće. Vrata za stavljanje veša ostaju zaključana dok je program u toku. Zaključana vrata će se otvoriti nekoliko minuta po završetku programa pranja. Tada možete da otvorite vrata za stavljanje veša. Ako se vrata ne otvore, primenite rešenja za grešku „Vrata za stavljanje veša ne mogu da se otvore“ u odeljku „Otklanjanje problema“.

5.6 Odgovarajući kapacitet punjenja

Maksimalni kapacitet punjenja zavisi od vrste veša, stepena zaprljanosti i željenog programa pranja. Proizvod automatski prilagođava količinu vode prema težini veša koji se nalazi u njemu.



Pridržavajte se uputstava iz „Tabele programa pranja“.
Ako se uređaj preoptereti, učinak pranja proizvoda se smanjuje. Mogu se javiti i problemi sa bukom i vibracijom.

Bademantil: 1200 g
Posteljina: 700 g
Čaršav: 500 g
Jastučnica: 200 g
Stolnjak: 250 g
Negliže/pidžama: 200 g
Donji veš: 100 g
Košulje: 200 g
Bluza: 100 g
Peškir: 200 g



Vrata za stavljanje veša ostaju zaključana dok je program u toku. Zaključana vrata će se otvoriti kada se program završi. Ako je unutrašnjost mašine veoma vruća na kraju programa, vrata za stavljanje veša se neće otvoriti sve dok se temperatura ne spusti. Ako se vrata ne otvore, primenite rešenja za grešku „Vrata za stavljanje veša ne mogu da se otvore“ u odeljku „Otklanjanje problema“.



UPOZORENJE

Ako se veš pogrešno stavi u mašinu, mogu se javiti problemi sa bukom i vibracijama.

5.7 Korišćenje deterdženata i omekšivača



UPOZORENJE

Pročitajte uputstva proizvođača na pakovanju kada koristite deterdžente, omekšivače, štirak, izbeljivač, sredstva za skidanje nepoželjnih boja i sredstva protiv kamenca, te se pridržavajte navedenih informacija za doziranje. Koristite mericu ako se dobija sredstva.

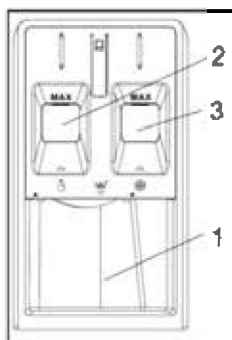

Fioka za deterdžent se sastoji od tri odeljka:

(1) Praškasti deterdžent

(2) Tečni deterdžent

Tečni deterdžent ne sme da pređe iznad oznake nivoa „MAX“.

(3) Dodatna sredstva (omekšivač, itd.)

Omekšivač za veš ne sme da pređe iznad oznake nivoa „MAX“.

Deterdžent, omekšivač i druga sredstva za čišćenje

- Deterdžent i omekšivač dodajte pre pokretanja programa pranja.
- Ne ostavljajte otvorenu fioku za deterdžent kada je program pranja u toku.

Odabir vrste deterdženta

Vrsta deterdženta koji će se koristiti zavisi od programa pranja, vrste tkanine i boje.

- Koristite različit deterdžent za obojeni i beli veš.
- Osetljive odevne predmete perite samo posebnim deterdžentima (tečni deterdžent, sredstva za pranje vune, itd.) namenjenim isključivo za osetljivu odeću i pomoću preporučenih programa.
- Kada se pere odeća tamnije boje i jorgani, preporučuje se da se koristi tečni deterdžent.
- Vunene stvari perite pomoću preporučenih programa i posebnog deterdženta napravljenog posebno za vunu.
- Pročitajte opise programa koji se preporučuju za različite tekstilne materijale.
- Sve preporuke za deterdžente važe za temperaturne opsege programa koji mogu da se izaberu.



Treba da se koriste samo oni deterdženti, omekšivači i dodatna sredstva koji su pogodni za mašine za pranje veša. Nemojte da koristite prašak za ručno pranje veša.

Prilagođavanje količine deterdženta

Količina deterdženta zavisi od količine veša, koliko je zaprljan i tvrdoće vode.

- Ne prekoračujte preporučene doze na pakovanju deterdženta da ne bi došlo do stvaranja prekomerne pene i problema sa lošim ispiranjem, kao i da biste uštedeli novac i zaštitili životnu sredinu.
- Koristite manje količine deterdženta za manje odevnih predmeta ili manje zaprljan veš.

Korišćenje omekšivača

Omekšivač sipajte u odeljak za omekšivač fioke za deterdžent.

- Ne prekoračujte oznaku nivoa (>max<) u odeljku za omekšivač.
- Ako omekšivač nije u tečnom stanju, razredite ga vodom, pa ga onda sipajte u odeljak za omekšivač.

**UPOZORENJE**

Nemojte da koristite tečne deterdžente ili druge materijale sa svojstvima čišćenja osim ako nisu namenjeni za korišćenje u mašinama za pranje veša za omekšavanje veša.

Korišćenje deterdženata u obliku gela i tableta

- Ako je deterdžent tečan, a u proizvodu nema odeljka za tečni deterdžent, stavite deterdžent u obliku gela u glavni odeljak za deterdžent za pranje pre nego što mašina prvi put upusti vodu. Ako proizvod ima odeljak za tečni deterdžent, napunite ga deterdžentom pre pokretanja programa.
- Ako deterdžent u obliku gela nije tečan ili je u tečnom stanju u kapsuli, stavite ga pre pranja direktno u bubanj.
- Kada koristite deterdžente u obliku tableta ili gela, nemojte da uključujete funkciju pretpranja.

Korišćenje štirka

- Dodajte tečni štirak, štirak u prahu ili boju za tkaninu u odeljak za omekšivač.
- Nemojte istovremeno da koristite omekšivač i štirak u istom programu pranja.
- Obrišite unutrašnjost proizvoda čistom, vlažnom krpom nakon korišćenja štirka.

Korišćenje sredstava protiv kamenca

- Kada su neophodna, koristite samo sredstva protiv kamenca za mašine za pranje veša.

Korišćenje izbeljivača

- Izaberite program sa pretpranjem i dodajte izbeljivač na početku pretpranja. Nemojte da sipate deterdžent u odeljak za pretpranje. Umesto toga, izaberite program sa dodatnim ispiranjem i dodajte izbeljivač kada proizvod usmerava vodu u odeljak za deterdžent u prvom koraku ispiranja.
- Nemojte mešati izbeljivač i deterdžent.
- Pošto izbeljivač može da izazove iritaciju kože, koristite samo male količine (1/2 šoljice čaja – otprilike 50 ml) i dobro isperite veš.
- Izbeljivač nemojte da sipate direktno na veš.
- Izbeljivač nemojte da koristite za obojenu odeću.
- Izaberite program niske temperature kada koristite sredstva za skidanje nepoželjnih boja na bazi kiseonika.
- Sredstva za skidanje nepoželjnih boja na bazi kiseonika mogu da se koriste sa deterdžentima. Međutim, ako proizvod nema istu viskoznost kao deterdžent, prvo sipajte deterdžent u odeljak br. 2 fioke za deterdžent i sačekajte da proizvod ispere deterdžent tokom dovođenja vode. Dodajte sredstvo za skidanje nepoželjnih boja u isti odeljak dok mašina nastavlja da dovodi vodu.

5.8 Saveti za efikasno pranje

		Odeća			
		Svetla i bela	Obojena	Crna/ tamna	Osetljiva/ vunena/svilena
		(Preporučeni temperaturni opseg na osnovu nivoa zaprljanosti: 40–90 °C)	(Preporučeni temperaturni opseg na osnovu nivoa zaprljanosti: hladno – 40 °C)	(Preporučeni temperaturni opseg na osnovu nivoa zaprljanosti: hladno – 40 °C)	(Preporučeni temperaturni opseg na osnovu nivoa zaprljanosti: hladno – 30 °C)
Stepen zaprljanosti	Jako zaprljano (tvrdokorne mrlje, kao što su mrlje od trave, kafe, voća i krvi)	Možda će biti potreban predtretman mrlja ili pretpranje. Tečni ili praškasti deterdžent pogodni za belu odeću mogu da se koriste u dozama preporučenim za jako zaprljanu odeću. Preporučuje se da koristite praškaste deterdžente za čišćenje mrlja od gline i zemlje, kao i mrlja osetljivih na izbeljivač.	Tečni ili praškasti deterdžent pogodni za obojenu odeću mogu da se koriste u dozama preporučenim za jako zaprljanu odeću. Preporučuje se da koristite praškaste deterdžente za čišćenje mrlja od gline i zemlje, kao i mrlja osetljivih na izbeljivač. Treba da se koriste deterdženti koji ne sadrže sredstva za skidanje nepoželjnih boja.	Tečni deterdženti pogodni za obojenu i crnu/tamnu odeću mogu da se koriste u dozama preporučenim za jako zaprljanu odeću.	Poželjno je da se koriste tečni deterdženti pogodni za osetljivu odeću. Vunena i svilena odeća mora da se pere posebnim deterdžentima za vunu.
	Umereno zaprljano (na primer, mrlje nastale na kragnama i manžetnama usled kontakta sa telom)	Tečni ili praškasti deterdžent pogodni za belu odeću mogu da se koriste u dozama preporučenim za umereno zaprljanu odeću.	Tečni ili praškasti deterdžent pogodni za obojenu odeću mogu da se koriste u dozama preporučenim za umereno zaprljanu odeću. Treba da se koriste deterdženti koji ne sadrže sredstva za skidanje nepoželjnih boja.	Tečni deterdženti pogodni za obojenu i crnu/tamnu odeću mogu da se koriste u dozama preporučenim za umereno zaprljanu odeću.	Poželjno je da se koriste tečni deterdženti pogodni za osetljivu odeću. Vunena i svilena odeća mora da se pere posebnim deterdžentima za vunu.
	Blago zaprljano (nema vidljivih mrlja)	Tečni ili praškasti deterdžent pogodni za belu odeću mogu da se koriste u dozama preporučenim za blago zaprljanu odeću.	Tečni ili praškasti deterdžent pogodni za obojenu odeću mogu da se koriste u dozama preporučenim za blago zaprljanu odeću. Treba da se koriste deterdženti koji ne sadrže sredstva za skidanje nepoželjnih boja.	Tečni deterdženti pogodni za obojenu i crnu/tamnu odeću mogu da se koriste u dozama preporučenim za blago zaprljanu odeću.	Poželjno je da se koriste tečni deterdženti pogodni za osetljivu odeću. Vunena i svilena odeća mora da se pere posebnim deterdžentima za vunu.

5.9 Prikazano trajanje programa

Trajanje programa možete da vidite na displeju mašine prilikom biranja programa. Dok je program u toku, njegovo trajanje se automatski prilagođava u zavisnosti od faktora kao što su količina veša u mašini, pena, neuravnoteženo stanje punjenja, fluktuacije napajanja, pritisak vode i podešavanja programa.

POSEBAN SLUČAJ: Na početku programa za pamuk i eko pamuk displej prikazuje trajanje za pola punjenja: to je najčešći slučaj. Kada se program pokrene i prođe od 20 do 25 minuta, mašina detektuje stvarno punjenje. Ako je detektovano punjenje teže od pola punjenja, program pranja se automatski podešava u skladu sa tim i trajanje programa se automatski povećava. Novo trajanje programa se prikazuje na displeju.

6 RAD PROIZVODA



Najpre pročitajte odeljak „Bezbednosna uputstva“.

6.1 Kontrolna tabla

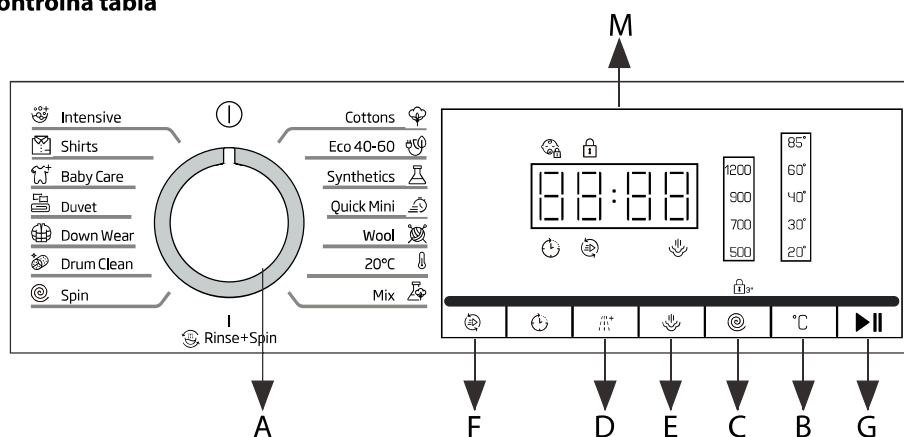

A- Dugme za izbor ciklusa pranja:

Koristi se za podešavanje željenog ciklusa pranja. Položaj ISKLJUČENO: Okrenite oznaku Linear na dugmetu za izbor ciklusa pranja ispod simbola “①” da isključite mašinu za pranje veša. Ako se mašina isključi tokom ciklusa pranja, ovaj ciklus pranja će biti otkazan.

B- Dugme Temp: Pritisnite za promenu temperature vode za trenutni ciklus.

Na ekranu je prikazano pet vrednosti temperature, kada je izabrana vrednost temperature, odgovarajuća indikatorska lampica vrednosti temperature će zasvetleti na ekranu.

C- Dugme Centrifuga: Ovaj ciklus koristi ciklus centrifuge da skрати vreme sušenja teških tkanina ili ručno opranih predmeta za specijalnu negu.

D- Dugme EasyStart: Pritisnite za postavljanje EasyStart ciklusa pranja. Za detaljan opis pogledajte razne cikluse i funkcije.

E- Dugme za paru: Pritisnite za postavljanje ciklusa pranja na paru. Za detaljan opis pogledajte “razni ciklusi i funkcije”.

F- Dugme Ending In: Pritisnite za postavljanje vremena završetka programa (Odgoda završetka). Za detaljan opis pogledajte “razni ciklusi i funkcije”.

G- Dugme Drying (Sušenje): Pritisnite za postavljanje vrste sušenja ili sušenja po potrebi. Vrsta sušenja ili vreme sušenja pojavljuje se na digitalnom ekranu. Neki programi nemaju funkciju sušenja.

Program za čišćenje kanala za sušenje: Dugo pritisnite ovo dugme u trajanju od 3 sekunde, mašina će ući u program “čišćenja kanala za sušenje”. Pogledajte „različiti ciklusi i funkcije“ za detaljan opis.

6.2 Simboli na ekranu

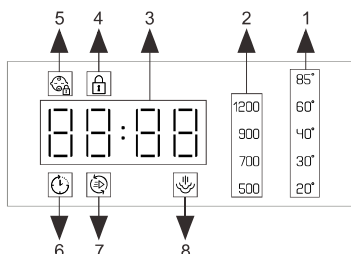

1- Indikator temperature

Kada je program izabran, indikatorska lampica podešene vrednosti temperature za ovaj program će zasvetleti na ekranu. Možete promeniti vrednost temperature pritiskom na TEMP. dugme. Na displeju se nalazi pet indikatorskih lampica temperature. Kada se odabere vrednost temperature, odgovarajuća indikatorska lampica će zasvetleti na displeju. Ako su svi indikatori vrednosti temperature isključeni, to znači da uređaj koristi samo hladnu vodu bez korišćenja grejača u ovom programu.

2- Indikator brzine centrifuge

Kada je program izabran, na ekranu će se upaliti indikator podešene vrednosti brzine centrifuge za ovaj program. Možete promeniti vrednost brzine centrifuge pritiskom na dugme SPEED. Na ekranu se nalazi pet indikatora vrednosti brzine centrifuge. Kada se izabere vrednost brzine centrifuge, na displeju će se upaliti odgovarajuća indikatorska lampica. Ako su svi indikatori brzine centrifuge isključeni, to znači da uređaj ne centrifugira nakon završnog procesa pražnjenja u ovom programu.

3- Indikator trajanja

Kada je program odabran, zadana vrednost brzine centrifuge.

Preostalo vreme ciklusa pranja:



Odlaganje završetka:



Broj ispiranja:



4- Indikator zaključavanja vrata

Upaljena indikatorska lampica pokazuje da su vrata zaključana. Kako biste sprečili bilo kakvu štetu, pre otvaranja vrata pričekajte da se lampica indikatora ugasi. Za otvaranje vrata dok je ciklus u toku, pritisnite dugme START/PAUZA. Ako je indikator DOOR LOCK isključen, vrata se mogu otvoriti.

5- Indikator zaključavanja za decu

Upaljeno indikatorsko svetlo označava da je aktivirana funkcija CHILD LOCK i da je kontrolna tabla zaključana.

6- Indikator odloženog završetka

Upaljena indikatorska lampica označava da je aktivirana funkcija DELAY END. Na digitalnom ekranu pojavit će se odbrojanje do kraja odabranog ciklusa pranja.

7-Indikator funkcije EasyStart Upaljena indikatorska lampica označava da je odabran program pranja EASYSTART.

8- Indikator pare

Kada indikator svetli, to znači da je postavljena funkcija pare.

Vreme sušenja:



Šifra greške



6.3 Priprema veša

i Oštećenje uređaja/tkanine: strani predmeti (npr. kovanice, spjalice, igle ili ekseri) mogu da oštete veš ili komponente u uređaju. Stoga se pridržavajte ovih saveta kada pripremate veš.

- Uklonite iz veša sve labave ili metalne predmete kao što su sigurnosne igle, spjalice itd.

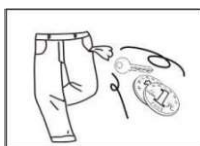

- Očistite pesak, kovanice i drugo iz džepa i manžetni.

- Zakopčajte patent zatvarače, navlake za jastuke, navlake za jorgane itd.

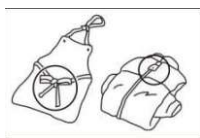

- Uklonite kukice za zavese ili ih stavite u mrežastu torbi.

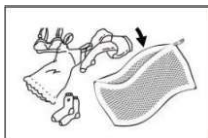

- Posebno osetljive ili manje predmete, kao što su čarape za bebe ili maramice, treba prati samo u mrežastoj torbi ili jastučnici.

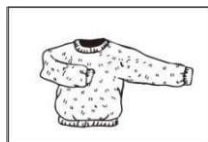

- Neke stvari je najbolje izvrnuti na naličje. To obuhvata pletenu odeću, pantalone, majice i dukseve.

- Uverite se da grudnjaci sa žicama u korpama mogu da se peru u mašini.

i Obavezno stavite grudnjake sa žicama u korpama u jastučnicu koja se može bezbedno zatvoriti patent zatvaračem ili dugmetom. Ako žica izađe iz korpe, može propasti kroz rupe na bubnju i izazvati velika oštećenja.

6.4 Sortiranje veša prema boji i stepenu zaprljanosti

Sortirajte veš prema boji, stepenu zaprljanosti i preporučenom temperaturnom opsegu pranja.



- Odevni predmeti mogu izgubiti boju.
- Nikada nemojte da perete nove odevne predmete u više boja zajedno sa drugim stvarima.
- Bele stvari perite odvojeno od obojenih jer u suprotnom bela odeća može da posivi.

6.5 Stepen zaprljanosti

- Blago zaprljano
Nema vidljive prljavšine ili mrlja, ali odeća je možda upila neke mirise. Tu može biti uključena lagana letnja odeća kao što su samo jednom nošene majice, košulje ili bluže. Takođe, mogu se osvežiti posteljina ili peškiri za goste.
- Umereno zaprljano
Vidljiva prljavšina i/ili nekoliko blažih mrlja. Tu može biti uključena odeća kao što su znojave ili nekoliko puta nošene majice, košulje ili bluže. Takođe tu mogu biti i kuhinjske krpe, peškiri za ruke ili posteljina korišćena do nedelju dana ili više, odnosno zavese bez mrlja koje nisu prane do pola godine.
- Jako zaprljano
Vidljiva prljavšina i mrlje. To mogu biti uključene kuhinjske krpe, platnene salvete, portikle, dečja odeća ili fudbalski dresovi i majice umrljani travom ili blatom. Tu takođe mogu biti radna odela kao što su kombinezoni i farmerke ili druga odeća koja se nosi za spoljni rad i aktivnosti.

6. 6 Sortiranje veša prema specifikacijama na etiketama sa uputstvima za održavanje

Simboli na etiketama odevnih predmeta pomoći će vam da odaberete najprikladniji program pranja i pravu temperaturu, programe pranja i metode peglanja. Ne zaboravite da pregledate ove korisne oznake.

 Vrsta pranja	 Mašinsko pranje, umereno/pamuk	 Mašinsko pranje/kombinovano	 Mašinsko pranje, osetljivo/fino	 Samo ručno pranje	 Nemojte da perete	 Nemojte da cedite
 Temp. vode	 Temperatura vode od 30 °C  Temperatura vode od 30 °C	 Temperatura vode od 40 °C  Temperatura vode od 40 °C	 Temperatura vode od 50 °C  Temperatura vode od 50 °C	 Temperatura vode od 60 °C  Temperatura vode od 60 °C	 Temperatura vode od 70 °C  Temperatura vode od 70 °C	 Temperatura vode od 95 °C  Temperatura vode od 95 °C
 Izbeljivač	 Bilo koji izbeljivač	 Izbeljivač bez hlora	 Izbeljivač sa hlorom	 Nemojte da izbeljujete		
 Vrsta za sušenje u sušilici	 Umereno/pamuk Jako	 Kombinovano/ otporno na nabore	 Osetljivo/ fino	 Nemojte da sušite u sušilici		
 Temp. sušenja u sušilici	 Visoka toplota	 Srednja toplota	 Niska toplota	 Bez toplote		
 Vrsta sušenja	 Na vešalici	 Iskapavanje	 Položeno	 Sušenje u hladovini		
 Peglanje	 Visoka toplota	 Srednja toplota	 Niska toplota	 Nemojte da peglate		
 Hemijsko čišćenje	 Bilo koji rastvor	 Perhloroetilen	 Nafta	 Nemojte nositi na hemijsko čišćenje		

6.7 Tabela programa pranja

Program		Temperature		Maks. brzina centrifuge (obrtni u minuti)	Maks. kapacitet (kg)	Trajanje programa (h:m)	Deterdženti i dodatna sredstva		Preporučeni deterdžent		Preostali sadržaj vlage % (*)	Potrošnja struje u kWh	Ukupna potrošnja vode u l	Temperatura pranja veša u °C
		Podša- vanje	Opseg				Glavno pranje	Omekšivač	Prašak	Tečni				
Maks. kapacitet 7 kg Potrošnja struje u režimu isključenosti: 0,5 W/u režimu pripravnosti: 8,0 W														
Mešano, puno punjenje		60 °C	☼ - 60 °C	1200	7.0	00:52	●	○	✓	✓	---	---	---	---
Pamuk, puno punjenje		60 °C	☼ - 60 °C	1200	7.0	00:57	●	○	✓	✓	---	---	---	---
Intenzivno		85 °C	60 °C - 85 °C	1200	3.0	02:07	●	○	✓	✓	---	---	---	---
Vuna		40 °C	☼ - 40 °C	700	1.0	00:50	●	○	✓	✓	---	---	---	---
Bebe		85 °C	☼ - 85 °C	1200	5.0	01:23	●	○	✓	✓	---	---	---	---
Košulje		60 °C	☼ - 60 °C	900	3.0	00:55	●	○	✓	✓	---	---	---	---
Перјаница		60 °C	☼ - 60 °C	1200	6.0	01:19	●	○	✓	✓	---	---	---	---
Eco 40-60		40 °C	40 °C	1200	7.0	03:12	●	○	✓	✓	69	0,675	55	35
				1200	3.5	02:23	●	○	✓	✓		0,380	40	30
				1200	2.0	02:27	●	○	✓	✓		0,195	30	25
20 °C		30 °C	☼ - 30 °C	900	2.0	00:39	●	○	✓	✓	---	---	---	---
Ekspresno pranje 15'		40 °C	☼ - 40 °C	900	1.0	00:15	●	○	✓	✓	---	---	---	---
Donji veš		60 °C	☼ - 60 °C	900	5.0	01:17	●	○	✓	✓	---	---	---	---
Perjana jakna		40 °C	☼ - 40 °C	900	2.0	01:43	●	○	✓	✓	---	---	---	---
Ispiranje		---	---	1200	7.0	00:08	---	---	---	---	---	---	---	---
Centrifuga + ispuštanje vode		---	---	1200	7.0	00:13	---	○	---	✓	---	---	---	---
Čišćenje bubnja		85 °C	85 °C	700	---	02:15	○	○	✓	✓	---	---	---	---

✓ = deterdžent u gelu/tečni deterdžent ✓ = praškasti deterdžent ○ = opcionalno doziranje --- = NE ● = obavezno doziranje

• Kada koristite tečni deterdžent, ne preporučuje se da aktivirate odlaganje.

• Preporučujemo da se koristi: prašak za pranje na 20 °C do 80 °C
deterdžent za vunu na 20 °C do 40 °C

• Pridržavajte se preporuka za doziranje na pakovanju praškastog ili tečnog deterdženta.

Ove vrednosti možda neće biti istovetne za vaš dom zbog promenljivih uslova temperature dovodne vode, pritiska vode itd. Približne vrednosti trajanja programa odnose se na podrazumevana podešavanja programa, bez opcija. Vrednosti navedene za programe, izuzev programa Eco 40-60, samo su pokazatelji.

Eco 40-60 – Probni program pranja u skladu sa regulativom Evropske unije za ekodizajn 2019/2014. Najefikasniji program u pogledu potrošnje energije i vode za pranje umereno zaprljanog pamučnog veša.

Napomena: Brzine centrifuge prikazane na displeju mogu neznatno da se razlikuju od brzina navedenih u tabeli.

Za sve zavode za ispitivanje

Dugi program pranja za pamuk: podesite program pranja **Pamuk, puno punjenje** na temperaturi od 40 °C.

Program za sintetiku: podesite program pranja **Pamuk, puno punjenje** na temperaturi od 40 °C.

* Nakon završetka programa i centrifugiranja najvećom mogućom brzinom, pri podrazumevanom podešavanju programa.

6.8 Programi

Mešano, puno punjenje

Služi za pranje blago do umereno zaprljanog mešovitog veša od pamuka i sintetičkih materijala, kao i belog i obojenog veša zajedno.

Pamuk, puno punjenje

Služi za svakodnevne odevne predmete od pamuka, lana i mešavine pamuka.

Intenzivno

Služi za odeću iz koje treba da se uklone grinje i alergeni.

Vuna

Služi za odeću od vune i mešavine vune koja se pere u mašini.

Bebe

Program osmišljen za prljavštinu tipičnu za dečiju odeću. Efikasno uklanja sve tragove zaostalog deterdženta.

Košulje

Služi za košulje i ženske bluze.

Перјаница

За велике издржљиве тканине попут денима, дебео памук или издржљиве панталоне

Eco 40-60

Služi za pranje umereno zaprljanog pamučnog veša koji može da se pere na 40 °C ili 60 °C, zajedno u istom programu.

Ovo je standardni program za pranje pamučnog veša i najefikasniji u pogledu potrošnje vode i energije.

20 °C

Služi za pranje blago zaprljanih pamučnih odevnih predmeta na temperaturi od 20 °C.

Ekspresno pranje 15'

Služi za male količine ili blago zaprljane odevne predmete koje želite brzo da operete.

Donji veš

Služi za pranje donjeg veša.

Perjana jakna

Služi za perjane jakne koje mogu da se peru u mašini.

Ispiranje

Kombinuje ispiranje i centrifugiranje kod punjenja koja zahtevaju dodatni ciklus ispiranja. Takođe se koristi za punjenja kojima je potrebno samo ispiranje.

Centrifuga + ispuštanje vode

Ovaj program koristi centrifugiranje da skрати vreme sušenja teških tkanina ili predmeta o kojima posebno treba da se povede računa koji se peru ručno.

Čišćenje bubnja

Čisti bubanj uklanjanjem prljavštine i bakterija. Uverite se da je bubanj prazan.

6.9 Posebni programi pranja



Nega bebinih stvari: program osmišljen za prljavštinu tipičnu za dečiju odeću. Efikasno uklanja sve tragove zaostalog deterdženta.

Perjane jakne: program za pranje tankih jorgana (težine ne više od 2 kg), jastuka ili odeće postavljene gušćim paperjem, kao što su perjane jakne. Kada koristite ovaj posebni program pranja preporučujemo da se postavljene predmete stavljaju u bubanj tako da im ivice budu sklopljeni prema unutra (vidite sliku) i da se ne zauzima više od 3/4 ukupne zapremine bubnja. Da biste postigli najbolje rezultate, preporučujemo tečni deterdžent koji se sipa u fioku za deterdžent.



6.10 Razne funkcije

Zaključavanje kontrolne table

1. Podešavanje funkcije zaključavanja kontrolne table može da spreči da deca pogrešno rukuju uređajem, kao i spoljašnje ometanje postupka pranja.
2. Tokom rada dugo pritisnite dugme CENTRIFUGA u trajanju od 3 sekunde da biste podesili ili otkazali funkciju zaključavanja kontrolne table.
3. Kada se podesi funkcija zaključavanja kontrolne table, uključuje se indikator zaključanosti kontrolne table . Vrata ne mogu da se otvore, kontrolna tabla je zaključana i sva dugmad su deaktivirana, kao i obrtno dugme za izbor programa pranja (osim ako nije okrenuto na simbol ). Mašinu možete da isključite samo okretanjem obrtnog dugmeta za izbor programa pranja. Kada je obrtno dugme za izbor programa pranja ispod simbola "  ", mašina se isključuje i prestaje da radi. Ako se mašina isključuje, funkcija zaključavanja kontrolne table se otkazuje.
4. Kada se funkcija zaključavanja kontrolne table podesi, mašinu možete da isključite okretanjem obrtnog dugmeta za izbor programa pranja. Kada se mašina ponovo

uključiti, mašina direktno pokreće program pre nego što se isključuje.

EasyStart



Kako se koristi funkcija EasyStart :

1. Ako je mašina za pranje veša isključena, pritisnite i držite dugme EasyStart u trajanju od 3 sekunde da biste odmah pokrenuli program, a M oblast će zasvetleti. EasyStart može da se aktivira samo u određenom vremenskom periodu nakon isključivanja uređaja, u zavisnosti od prethodnih uslova.
2. Ako je mašina za pranje veša uključena, pritisnite i držite dugme EasyStart u trajanju od 3 sekunde da biste direktno pokrenuli program, a M oblast će zasvetleti. EasyStart uvek počinje obavljanjem rutine detekcije: na početku programa mašina izračunava težinu veša kako bi se postigao pravi učinak.

Način funkcionisanja

1. Stavite veš (odevni predmeti od pamuka i/ili sintetike) u mašinu i zatvorite vrata.
2. Sipajte deterdžent i dodatna sredstva za pranje.
3. Pokrenite program tako što ćete pritisnuti dugme EasyStart i držati ga tako 3 sekunde. Odgovarajuća indikatorska lampica će zasvetleti zelenim svetlom, a vrata će se zaključati (zasvetleće simbol ).

NAPOMENA: Pokretanjem programa pranja pritiskom na dugme EasyStart aktivira se automatski, neprilagodljiv program namenjen pranju pamučnih i sintetičkih odevnih predmeta. U ovom programu nije moguće podešavanje dodatnih opcija.

Da biste otvorili vrata dok je u toku automatski program pranja, pritisnite dugme za POKRETANJE/PAUZU . Ako više ne svetli simbol zaključanih vrata , možete da otvorite vrata. Pritisnite ponovo dugme za POKRETANJE/PAUZU  da biste nastavili program od tačke na kojoj je prekinut.

4. Po završetku programa pranja na displeju će se prikazati reč END (KRAJ).

Para

Ova opcija unapređuje rezultate pranja time što obrazuje paru tokom programa pranja kako bi se iz vlakana, koji se istovremeno tretiraju, uklonile sve bakterije. Stavite veš u bubanj, odaberite kompatibilni program i izaberite Para. ! Para koja se stvara dok mašina za pranje veša radi može da izazove zamagljivanje vrata.

Dodavanje odeće kada je program u toku

Kada je program u toku, dugo pritisnite dugme za POKRETANJE/PAUZU ►|| da biste pauzirali mašinu. Kada se isključi indikatorska lampica zaključanih vrata, vrata mogu da se otvore i možete da dodajete ili vadite veš. Kada završite sa svim, zatvorite vrata, pa ponovo dugo pritisnite dugme za POKRETANJE/PAUZU ►||. Mašina će nastaviti da radi od tačke na kojoj je program prekinut.



NAPOMENA

Ako je previsok nivo vode ili previsoka temperatura vode u bubnju, indikatorska lampica zaključanih vrata  se uključuje, vrata ne mogu da se otvore i odeća ne može da se dodaje ili vadi dok je program u toku.

Otkazivanje alarma

Istovremeno pritisnite i držite dugme CENTRIFUGA i dugme EasyStart u trajanju od najmanje 3 sekunde. Alarm koji se oglašava kada je program pranja u toku može da se isključi.

- Da biste aktivirali postavku alarma, obavite isti postupak kao i za otkazivanje. Postavka alarma se aktivira nakon jednog zvučnog signala.

Sistem za balansiranje opterećenja

Aparat ima sistem za automatsku detekciju neravnomernog opterećenja. Ako je odeća neravnomerno raspoređena na početku ciklusa centrifugiranja, uređaj će ujednačavati i prilagođavati odeću sve dok ne bude ravnomerno raspoređena pre centrifugiranja. Ako odeća ne može ravnomerno da se rasporedi u navedenom vremenu, uređaj neće okretati bubanj da ne bi došlo do jakih vibracija mašine. Proverite da li se odeća vezala u čvorove ili uplela, pa ponovo izaberite program centrifugiranja nakon što je preuredite. Prilikom pranja malog opterećenja, kao što su farmerke, džemper, peškir i drugo, mašina možda neće obaviti postupak centrifugiranja zbog zaštite ravnoteže. Perite zajedno velike i male komade odeće kada je to moguće da bi se olakšalo raspletavanje odeće i obezbedio neometan postupak centrifugiranja.



NAPOMENA

Funkcija automatskog prilagođavanja i balansiranja može nekoliko puta da prilagođava odeću zbog različitih vrsta i materijala veša, pa time produžava vreme centrifugiranja. To je uobičajena pojava, a ne kvar mašine.

Svetlo

- Svetlo uvek svetli tokom podešavanja programa ili funkcije.
- Kada se program privremeno obustavi, svetlo može da se uključi otvaranjem vrata mašine.
- Kada je program u toku, svetlo se automatski uključuje pri svakoj promeni faze pranja.
- Dodirivanjem bilo kog dugmeta osim dugmeta za uključivanje/isključivanje takođe može da se uključi svetlo.

6.11 Korišćenje uređaja

Pre stavljanja prve ture veša

Novi aparat je testiran pre nego što je napustio fabriku. Ovaj postupak obuhvata pokretanje raznih programa pranja. Usled toga, mala količina vode može da se zadrži u bubnju i sistemu za ispuštanje vode. Pokrenite program za čišćenje bubnja bez veša i deterdženta da biste očistili sistem pre stavljanja prve ture veša.

Svakodnevno korišćenje

Priprema veša

PRAŽNENJE DŽEPOVA

- Kovanice, spjalice i drugi predmeti mogu da oštete veš i komponente mašine za pranje veša.
- Maramice će se pocepiti tokom programa pranja i delići će morati da se naknadno ručno uklanjaju.

ZAKOPČAJTE SVE PATENT ZATVARAČE, DUGMAD I KUKICE. VEŽITE SVE TRAKE I POJASEVE

- Manje komade odeće (npr. najlonske čarape, pojaseve, itd.) i komade odeće sa kukicama (npr. grudnjake) stavite u platnenu torbu ili jastučnicu sa patent zatvaračem. Skinite sve alke sa zavesa ili zavesa stavite u platnenu torbu zajedno sa alkama.

VRSTA TKANINE/SIMBOL NA ETIKETI ZA ODRŽAVANJE

- Pamuk, mešovita vlakna, lako održavanje/ sintetika, vuna, predmeti za ručno pranje.
- Boja
Odvojite obojene i bele odevne predmete. Nove, obojene komade odeće perite zasebno.
- Veličina
Perite stvari različitih veličina u istoj turi kako biste poboljšali efikasnost pranja i raspodelu veša u bubnju.
- Osetljivi veš
Osetljive odevne predmete perite zasebno. Potreban im je pažljiv tretman.

Korišćenje uređaja

1. Stavljanje veša u mašinu

Otvorite vrata i stavite veš u mašinu. Rastresito stavljajte jedan po jedan komad u bubanj i nemojte da ga prepunite. Vodite računa o količini veša datoj u „Tabeli programa pranja“. Preopterećenje mašine će dovesti do nezadovoljavajućih rezultata pranja i zgužvanog veša.

2. Zatvaranje vrata

Uverite se da se nijedan komad veša nije zaglavio između stakla vrata i gumene zaptivke. Vrata će kliknuti kada se pravilno zatvore.

3. Otvaranje slavine

Uverite se da je uređaj priključen na vodovodnu mrežu. Otvorite slavinu.

4. Podešavanje željenog programa

Izaberite željeni program pomoću obrtnog dugmeta za IZBOR PROGRAMA PRANJA. Trajanje programa pranja se prikazuje na displeju. Mašina za pranje veša automatski prikazuje podrazumevanu temperaturu i brzinu centrifuge koje se mogu postaviti za izabrani program. Temperaturu i/ili brzinu centrifuge možete da prilagodite pomoću odgovarajuće dugmadi.

• Promena temperature

Pritiskajte dugme TEMP da biste postepeno snižavali postavku temperature sve dok ne stignete do hladnog pranja (sve indikatorske lampice za vrednost temperature se isključuju na displeju). Ponovnim pritiskom dugmeta postavlja se najveća moguća postavka.

- Promena brzine centrifuge
Pritiskajte dugme CENTRIFUGA da biste postepeno smanjivali brzinu centrifuge sve dok se ciklus centrifuge ne isključi (sve indikatorske lampice za vrednost brzine centrifuge se isključuju na displeju). Ponovnim pritiskom dugmeta postavlja se najveća moguća postavka.
- Izbor opcija
Pritisnite dugme/dugmad za izbor željene opcije. Uključuje se indikatorska lampica odgovarajuće opcije. Ponovo pritisnite dugme/dugmad da biste otkazali opciju. Odgovarajuća indikatorska lampica opcije se isključuje.



Ako je izabrana opcija nekompatibilna sa podešenim programom, nekompatibilnost će biti signalizirana alarmom i odgovarajuća indikatorska lampica opcije će da treperi.



Ako izabrana opcija nije kompatibilna sa drugom već podešenom opcijom, samo poslednji izbor će ostati aktivan.

5. Dodavanje deterdženta

Izvcite fioku za deterdžent (i dodatna sredstva/omekšivač). Odeljci su opisani u nastavku.

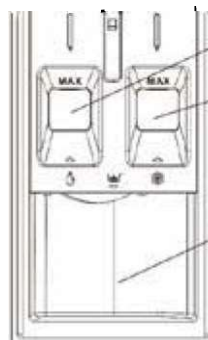

- Odeljak 1:
praškasti deterdžent
- Odeljak 2:
tečni deterdžent
Tečni deterdžent ne sme da pređe iznad oznake nivoa „MAX“.
- Odeljak 3:
dodatna sredstva za pranje
(omekšivač itd.)

Omekšivač za veš ne sme da pređe iznad oznake nivoa „MAX“.

Pridržavajte se preporuka za doziranje na pakovanju deterdženta. Pravilno doziranje deterdženta/dodatnih sredstava je važno zato što:

- optimizuje rezultate pranja;
- sprečava da u vešu ostaje višak deterdženta koji iritira;

- štediti novac tako što se sprečava rasipanje viška deterdženta;
- štiti mašinu za pranje veša sprečavanjem kalcifikacije komponenti;
- štiti životnu sredinu tako što ne dovodi do nepotrebnog opterećenja životne sredine.

 Nemojte da koristite deterdžente za ručno pranje jer stvaraju veliku količinu pene.



 Koristite praškaste deterdžente za beli pamučni veš, pretpranje i pranje na temperaturama iznad 60 °C.

 Pridržavajte se uputstva navedenih na pakovanju deterdženta.

6. Odlaganje kraja programa

- Da biste podesili da se program kasnije završi, pročitajte odeljak „Kontrolna tabla/ODLOŽENI KRAJ“.

7. Pokretanje programa

- Pritisnite dugme POKRETANJE/PAUZA . Povezana indikatorska lampica se uključuje, vrata se zaključavaju i indikatorska lampica ZAKLJUČANA VRATA  se uključuje.
- Da ne bi došlo do preliivanja, nemojte da otvarate fioku za deterdžent dok je program u toku.
- Preostalo trajanje programa može da se razlikuje.
Faktori kao što su neuravnoteženo pranje ili stvaranje pene mogu uticati na trajanje programa.

- 8. Promena podešavanja programa dok je u toku. Kada je neki program u toku, možete da promenite podešavanja. Promene će stupiti na snagu, pod uslovom da se odgovarajuća faza programa još nije završila.



Da biste promenili podešavanja programa dok je u toku:

- Pritisnite dugme POKRETANJE/PAUZA  da biste pauzirali aktivni program.



- Promenite podešavanje po želji.
- Ponovo pritisnite dugme POKRETANJE/PAUZA  da biste nastavili program.

Ako promenite program, nemojte da dodajete deterdžent za novi program.

Da ne bi došlo do slučajne promene aktivnog programa (na primer, od strane dece), koristite funkciju zaključavanja kontrolne table (pročitajte odeljak „Kontrolna tabla/CENTRIFUGA“).



Da biste pauzirali program koji je u toku i otvorili vrata, pritisnite dugme POKRETANJE/PAUZA . Ako nivo vode i/ili temperatura u bubnju nisu previsoki, indikatorska lampica ZAKLJUČANA VRATA  se isključuje. Možete da otvorite vrata da biste, na primer, dodali još veša ili uklonili greškom stavljen veš. Ponovo pritisnite dugme POKRETANJE/PAUZA  da biste nastavili program.

9. Otkazivanje programa dok je u toku:

- Okrenite obrtno dugme za izbor programa pranja na simbol  da biste isključili uređaj.
- Ako su nivo vode i/ili temperatura dovoljno niski, vrata se otključavaju i mogu da se otvore.
- Vrata ostaju zaključana ako je nivo vode u bubnju previsok. Da biste otključali vrata, najpre okrenite obrtno dugme za izbor programa pranja da biste izabrali program centrifugiranja, a zatim pritisnite dugme CENTRIFUGA da biste isključili program centrifugiranja (sve indikatorske lampice za brzine centrifuge se isključuju na displeju).
- Pritisnite dugme POKRETANJE/PAUZA  da biste pokrenuli program centrifugiranja. Voda se ispumpava iz bubnja tokom programa. Vrata se otključavaju na kraju programa.

10. Isključivanje uređaja na kraju programa.

- Na kraju programa se na digitalnom displeju prikazuje poruka „End“ (Kraj).
- Vrata mogu da se otvore tek kada se isključi indikatorska lampica ZAKLJUČANA VRATA .

- Proverite da li se isključila indikatorska lampica ZAKLJUČANA VRATA , pa tek onda otvorite vrata i izvadite veš.
- Okrenite obrtno dugme za izbor programa pranja na simbol  da biste isključili uređaj.
- Zatvorite slavinu.

Ostavite vrata pritrvorena da bi se unutrašnjost uređaja osušila.

6.12 Otkazivanje programa

Program se otkazuje kada se obrtno dugme za izbor programa pranja okrene na drugi program ili se mašina isključi i ponovo uključi pomoću obrtnog dugmeta za izbor programa pranja.

 Ako okrenete obrtno dugme za izbor programa pranja kada je omogućeno zaključavanje kontrolne table, program se neće otkazati. Potrebno je da se najpre otkáže zaključavanje kontrolne table.

Ako želite da otvorite vrata za stavljanje veša nakon otkazivanja programa, ali to ne možete da uradite jer je nivo vode u mašini iznad osnovne linije vrata za stavljanje veša, okrenite obrtno dugme za izbor programa pranja na program Centrifuga + ispuštanje vode i ispustite vodu iz mašine.

toga, ako proizvod ima displej koji prikazuje vreme programa, ovaj displej se potpuno isključuje. Ako okrenete obrtno dugme za izbor programa pranja, lampice se uključuju, kao i ekran. Možda će se obrisati podešavanja programa obavljena pre nego što je mašina ušla u režim stanja pripravnosti.

Uverite se da su podešavanja programa ispravna pre nego što ga pokrenete. Ponovo prilagodite podešavanja ako je potrebno. Ovo nije greška.

6.13 Kraj programa

Simbol „End” (Kraj) prikazuje se na displeju kada se program završi.

Obavljeni koraci programa prikazaće se kada pritisnete bilo koje dugme.

Režim stanja pripravnosti

Mašina ima režim stanja pripravnosti.

Nakon uključivanja mašine pomoću dugmeta za uključivanje/isključivanje, ako se ne pokrene nijedan program ili se ne preduzme nikakva druga radnja tokom faze izbora, odnosno ako se ništa ne obavi u roku od približno 10 minuta nakon završetka izabranog programa, mašina automatski prelazi u režim uštede energije. Osim

7 ODRŽAVANJE I ČIŠĆENJE



Najpre pročitajte odeljak „Bezbednosna uputstva“.

Čišćenje proizvoda u redovnim intervalima produžava njegov vek trajanja i smanjuje uobičajene probleme.

7.1 Čišćenje fiok za deterdžent

Fioku za deterdžent čistite u redovnim intervalima (jednom na 4 do 5 pranja) kao što je navedeno u nastavku kako ne bi došlo do nakupljanja praškastog deterdženta. Ako dođe do nakupljanja zaostalog deterdženta ili dodatnih sredstava, odnosno ako se odeljak za omekšivač dovoljno dobro ne ispere, može biti korisno da se očisti fioka.

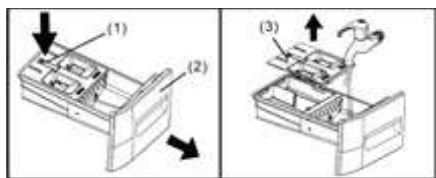

1. Potpuno otvorite fioku za deterdžent. Pritisnite držač fiok (1) i izvucite fioku (2) iz kućišta uređaja.
2. Skinite poklopac za tečni deterdžent (3) tako što ćete ga uhvatiti i povučete nagore iz fiok za deterdžent.
3. Očistite poklopac za tečni deterdžent i fioku za deterdžent ispiranjem pod tekućom vodom. Lagano obrišite sve preostale ostatke deterdženta.
4. Pričvrstite poklopac za tečni deterdžent i vratite fioku za deterdžent na mesto, pa je čvrsto zatvorite.

Savet: Nemojte da uključujete uređaj bez fiok za deterdžent. Uvek držite fioku potpuno zatvorenu.

7.2 Čišćenje vrata za stavljanje veša i bubnja

Pročitajte odeljak „Rad proizvoda“ za proizvode koji imaju program za čišćenje bubnja.



Postupak čišćenja bubnja obavljajte na svaka 2 meseca.

NAPOMENA: Koristite sredstvo protiv kamenca pogodno za mašine za pranje veša.



Nakon svakog čišćenja, uverite se da u proizvodu nisu ostale strane materije. Ako se zapuše otvori na zaptivci vrata prikazani na slici, pročitajte ih čačalicom. Strani metalni predmeti mogu da prouzrokuju mrlje od rđe u bubnju. Očistite mrlje na površini bubnja sredstvima za čišćenje nerđajućeg čelika. Nikada nemojte da koristite čeličnu ili žičanu vunu. Ona oštećuje obojene, hromirane i plastične površine. Preporučujemo da obrišete zaptivku vrata čistom, suvom krpom na kraju programa. Time ćete da uklonite ostatke sa zaptivke vrata mašine i sprečite nastanak neprijatnog mirisa.

7.3 Čišćenje spoljnog ormarića i kontrolne table

Obrišite spoljni ormarić proizvoda sapunicom ili nekorozivnim blagim gel deterdžentom po potrebi, pa prebrišite mekom krpom. Koristite jedino meku, vlažnu krpom za čišćenje kontrolne table. Nemojte da koristite sredstva za čišćenje koja sadrže izbeljivače.

7.4 Čišćenje filtera na dovodu vode

Postoji filter na kraju svakog ventila za dovod vode na zadnjoj strani proizvoda i takođe na kraju svakog creva za dovod vode na mestima gde se priključuju na slavinu. Ovi filteri sprečavaju prodor stranih materija i prljavštine iz vode u proizvod. Filtere treba očistiti ukoliko su prljavi.



1. Zatvorite slavine.
2. Skinite navrtke creva za dovod vode da biste pristupili filterima na ventilima za dovod vode, pa ih očistite odgovarajućom četkom. Ukoliko su filteri prljavi, izvadite ih iz kućišta pomoću klešta i očistite na opisani način.
3. Skinite filtere sa ravnim krajevima creva za dovod vode zajedno sa zaptivnim gumicama i temeljno ih isperite pod tekućom vodom.
4. Pažljivo vratite zaptivne gumice i filtere, pa rukom pritegnite navrtke.

7.5 Ispuštanje preostale vode i čišćenje filtera pumpe

Sistem filtera u proizvodu sprečava čvrste predmete kao što su dugmad, kovanice i vlakna tkanine da zapuše rotor pumpe tokom ispuštanja vode od pranja. Voda se tako može bez problema isprazniti i produžava se vek trajanja pumpe. Ako proizvod ne ispušta vodu, filter pumpe je verovatno zapušen. Filter mora da se očisti kad god se zapuši ili na svaka 3 meseca. Neophodno je da se pre čišćenja filtera pumpe ispusti voda. Osim toga, vodu treba potpuno ispustiti pre transporta proizvoda (npr. pri preseljenju u drugu kuću).



NAPOMENA

Strani predmeti koji su ostali u filteru pumpe mogu da oštete proizvod ili da budu uzrok problema sa bukom. U oblastima gde je moguće smrzavanje, slavina mora da se zatvori, crevo sistema da se skine i voda iz proizvoda da se ispusti kada se proizvod ne koristi. Nakon svakog korišćenja zatvorite slavinu na koju je priključeno glavno crevo.

Da biste očistili prljav filter i ispustili vodu:

1. Isključite proizvod iz utičnice kako ne bi imao napajanje.



Temperatura vode unutar proizvoda može da poraste do 90 °C. Da ne bi došlo do nastanka opekotina, filter čistite tek kada se voda u proizvodu ohladi.

2. Otvorite poklopac filtera.

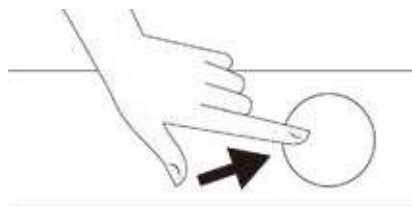

3. Da biste ispustili vodu, pratite postupke prikazane u nastavku.

Ako proizvod nema crevo za ispuštanje vode u slučaju nužde, postupite na sledeći način da biste ispustili vodu:



- Stavite veliku posudu ispred filtera da biste sakupili vodu iz njega.
 - Kada iz filtera pumpe počne da curi voda, popustite ga okretanjem (nalevo). Ispustite vodu u posudu koju ste postavili ispred filtera. Pripremite krpu za brisanje vode koja će možda da se prospe.
 - Potpuno okrenite i uklonite filter pumpe kada voda iscure iz proizvoda.
1. Očistite sve ostatke iz filtera, kao i vlakna, ako ih ima, oko rotora pumpe.
 2. Vratite filter.
 3. Ako se poklopac filtera sastoji od dva dela, zatvorite ga pritiskom na jezičak. Ako se sastoji iz jednog komada, najpre postavite jezičke u donjem delu u njihove proreze, a zatim pritisnite gornji deo da biste zatvorili.

8 OTKLANJANJE PROBLEMA

 Najpre pročitajte odeljak „Bezbednosna uputstva“.	
Anomalije:	Mogući uzroci/rešenja:
Programi se ne pokreću nakon zatvaranja vrata za stavljanje veša.	<ul style="list-style-type: none"> • Nije pritisnuto dugme „Pokretanje/pauza“. >>> Pritisnite dugme Pokretanje/pauza. • Može biti teško da se zatvore vrata za stavljanje veša u slučaju prevelikog opterećenja. >>> Smanjite količinu veša i uverite se da se vrata za stavljanje veša mogu pravilno zatvoriti.
Program ne može da se pokrene ili izabere.	<ul style="list-style-type: none"> • Proizvod je prešao u režim samozaštite zbog problema sa snabdevanjem (mrežni napon, pritisak vode, itd). >>> U zavisnosti od modela proizvoda, izaberite drugi program okretanjem obrtnog dugmeta za izbor programa pranja ili pritiskom i držanjem dugmeta za uključivanje/isključivanje u trajanju od 3 sekunde da biste otkazali program. Prethodni program će biti otkazan. Pročitajte „Otkazivanje programa“ [29]
Voda u proizvodu.	<ul style="list-style-type: none"> • Nešto vode ostaje u proizvodu zbog postupaka kontrole kvaliteta u proizvodnji. >>> Ovo nije kvar. Voda nije štetna po proizvod.
Proizvod ne dovodi vodu.	<ul style="list-style-type: none"> • Slavina je zatvorena. >>> Otvorite slavinu. • Crevo za dovod vode je savijeno. >>> Ispravite crevo. • Filter za dovod vode je zapušten. >>> Očistite filter. • Vrata za stavljanje veša nisu zatvorena. >>> Zatvorite vrata.
Proizvod ne ispušta vodu.	<ul style="list-style-type: none"> • Crevo za odvod vode je zapušteno ili savijeno. >>> Očistite ili ispravite crevo. • Zapušten je filter pumpe. >>> Očistite filter pumpe.
Proizvod vibrira ili proizvodi buku.	<ul style="list-style-type: none"> • Proizvod nije uravnotežen na podu. >>> Prilagodite nožice da biste uravnotežili proizvod. • Strani predmet je u filteru pumpe. >>> Očistite filter pumpe. • Transportni bezbednosni vijci nisu skinuti. >>> Skinite transportne bezbednosne vijke. • Količina veša u proizvodu je nedovoljna. >>> Dodajte još veša u proizvod. • Previše veša je stavljeno u proizvod. >>> Izvadite deo veša iz proizvoda ili rasporedite opterećenje rukom kako biste ga ravnomerno namestili u bubnju. • Proizvod se naslanja na tvrdi predmet. >>> Uverite se da se proizvod ni na šta ne oslanja.
Voda curi iz donjeg dela proizvoda.	<ul style="list-style-type: none"> • Crevo za odvod vode je zapušteno ili savijeno. >>> Očistite ili ispravite crevo. • Zapušten je filter pumpe. >>> Očistite filter pumpe.
Proizvod se zaustavio nedugo po pokretanju programa.	<ul style="list-style-type: none"> • Mašina se privremeno zaustavila zbog niskog napona. >>> Proizvod će nastaviti da radi kada se napon vrati na normalan nivo.
Proizvod direktno odvodi vodu koju dovodi.	<ul style="list-style-type: none"> • Odvodno crevo nije na odgovarajućoj visini. >>> Priključite crevo za odvod vode na način opisan u Uputstvu za upotrebu.
Ne vidi se voda u proizvodu tokom pranja.	<ul style="list-style-type: none"> • Voda je u delu proizvoda koji se ne vidi. >>> Ovo nije kvar.

<p>Vrata za stavljanje veša ne mogu da se otvore.</p>	<ul style="list-style-type: none"> • Zaključavanje vrata za stavljanje veša je aktivirano zbog nivoa vode u proizvodu. >>> Ispustite vodu pokretanjem programa „Ispuštanje“ ili „Centrifuga“. • Proizvod zagreva vodu ili je u ciklusu centrifuge. >>> Sačekajte da se program završi. • Vrata za stavljanje veša su se možda zaglavila zbog pritiska kom su izložena. >>> Uхватите ručicu i gurnite, pa povucite vrata za stavljanje veša da biste ih oslobodili i otvorili.
<p>Pranje traje duže nego što je navedeno u Uputstvu za upotrebu.</p>	<ul style="list-style-type: none"> • Pritisak vode je nizak. >>> Proizvod čeka da stigne odgovarajuća količina vode kako ne bi došlo do lošeg kvaliteta pranja usled nedovoljne količine vode. Vreme pranja se stoga produžava. • Napon je nizak. >>> Vreme pranja se produžava kako ne bi došlo do loših rezultata pranja kada je napon napajanja nizak. • Temperatura dolazne vode je niska. >>> Vreme potrebno za zagrevanje vode je duže u hladnim godišnjim dobima. Takođe, vreme pranja može da se produži da ne bi došlo do loših rezultata pranja. • Broj ispiranja i/ili količina vode za ispiranje su povećani. >>> Proizvod povećava količinu vode za ispiranje kada je potrebno dobro ispiranje i dodaje dodatni korak ispiranja ako je potrebno. • Stvorila se prekomerna pena i aktiviran je automatski sistem za upijanje pene zbog prekomernog korišćenja deterdženta. >>> Koristite preporučenu količinu deterdženta.
<p>Odbrojavanje trajanja programa se ne prikazuje. (na modelima koji imaju displej)</p>	<ul style="list-style-type: none"> • Tajmer može da se zaustavi tokom dovoda vode. >>> Indikator tajmera se neće pokrenuti sve dok proizvod ne unese odgovarajuću količinu vode. Proizvod će sačekati dok ne bude dovoljno vode da ne bi došlo do loših rezultata pranja usled nedostatka vode. Indikator tajmera će nastaviti nakon toga. • Tajmer može da se zaustavi faze zagrevanja. >>> Indikator tajmera se neće pokrenuti sve dok proizvod ne dostigne izabranu temperaturu. • Tajmer može da se zaustavi tokom ciklusa centrifugiranja. >>> Automatski sistem za detekciju neuravnoteženog opterećenja se aktivira zbog neravnomerne raspodele veša u bubnju.
<p>Odbrojavanje trajanja programa se ne prikazuje.</p>	<ul style="list-style-type: none"> • Opterećenje u proizvodu je neuravnoteženo. >>> Automatski sistem za detekciju neuravnoteženog opterećenja se aktivira zbog neravnomerne raspodele veša u bubnju.
<p>Proizvod ne prelazi na program centrifugiranja.</p>	<ul style="list-style-type: none"> • Opterećenje u proizvodu je neuravnoteženo. >>> Automatski sistem za detekciju neuravnoteženog opterećenja se aktivira zbog neravnomerne raspodele veša u bubnju. • Program centrifugiranja se neće pokrenuti ako se voda u potpunosti ne ispusti. >>> Proverite filter i odvodno crevo. • Nakupila se prekomerna pena i aktiviran je automatski sistem za upijanje pene zbog korišćenja previše deterdženta. >>> Koristite preporučenu količinu deterdženta.
<p>Učinak pranja je loš: veš postaje siv.</p>	<ul style="list-style-type: none"> • Nedovoljne količine deterdženta su korišćene tokom dužeg vremenskog perioda. >>> Koristite preporučenu količinu deterdženta u zavisnosti od tvrdoće vode i vrste veša. • Pranje se već duže vreme obavlja na niskim temperaturama. >>> Izaberite odgovarajuću temperaturu za veš za pranje. • Nedovoljne količine deterdženta su korišćene sa tvrdom vodom. >>> Korišćenje nedovoljne količine deterdženta sa tvrdom vodom dovodi do toga da se prljavština zadržava na tkanini i to s vremenom posivi. Teško je otkloniti sivilo kada se pojavi. Koristite preporučenu količinu deterdženta u zavisnosti od tvrdoće vode i vrste veša. • Korišćena je prevelika količina deterdženta. >>> Koristite preporučenu količinu deterdženta u zavisnosti od tvrdoće vode i vrste veša.

<p>Učinak pranja je loš: mrlje ostaju ili se veš ne izbeljuje.</p>	<ul style="list-style-type: none"> • Korišćena je nedovoljna količina deterdženta. >>> Koristite preporučenu količinu deterdženta u zavisnosti od tvrdoće vode i vrste veša. • Stavljena je prevelika količina veša. >>> Nemojte da preopterećujete bubanj. Nemojte da prekoračujete količine preporučene u „Tabeli programa pranja“. • Izabrani su pogrešan program i pogrešna temperatura. >>> Izaberite odgovarajući program i temperaturu za veš za pranje. • Korišćena je pogrešna vrsta deterdženta. >>> Koristite originalni deterdžent koji odgovara proizvodu. • Deterdžent je sipan u pogrešan odeljak. >>> Sipajte deterdžent u ispravan odeljak. Nemojte da mešate sredstvo za izbeljivanje i deterdžent.
<p>Učinak pranja je loš: na vešu se pojavljuju masne mrlje.</p>	<ul style="list-style-type: none"> • Ne obavlja se redovno čišćenje bubnja. >>> Redovno čistite bubanj. Više o ovom postupku pročitajte na stranici https://parts-selfservice.europeanappliances.com/
<p>Učinak pranja je loš: odeća neprijatno miriše.</p>	<ul style="list-style-type: none"> • Ponavljano pranje na niskim temperaturama i/ili korišćenje kratkih programa može izazvati neprijatne mirise ili razmnožavanje bakterija. >>> Ostavite fioku za deterdžent i vrata za stavljanje veša proizvoda odškrinuta nakon svakog pranja da bi se sve osušio i da ne bi došlo do razmnožavanja bakterija unutar mašine.
<p>Boje tkanine su izbledele.</p>	<ul style="list-style-type: none"> • Previše veša je stavljeno. >>> Nemojte da preopterećujete bubanj. • Deterdžent koji se koristi je vlažan. >>> Držite deterdžente dobro zatvorene u okruženju bez vlage i ne izlažite ih previsokim temperaturama. • Izabrana temperatura je previsoka. >>> Izaberite odgovarajući program i temperaturu prema vrsti veša i stepenu zaprljanosti.
<p>Mašina za pranje veša dobro ne ispira.</p>	<ul style="list-style-type: none"> • Količina, marka i uslovi skladištenja korišćenog deterdženta nisu odgovarajući. >>> Koristite deterdžent koji je prikladan za mašinu za pranje veša i veš. Držite deterdžente dobro zatvorene u okruženju bez vlage i ne izlažite ih previsokim temperaturama. • Deterdžent je sipan u pogrešan odeljak. >>> Ako se deterdžent sipa u odeljak za pretpranje, a program pretpranja nije izabran, proizvod može da koristi ovaj deterdžent tokom faze ispiranja ili korišćenja omekšivača. Sipajte deterdžent u ispravan odeljak. • Zapušen je filter pumpe. >>> Proverite filter. • Odvodno crevo je savijeno. >>> Proverite odvodno crevo.
<p>Veš je krut nakon pranja.</p>	<ul style="list-style-type: none"> • Korišćena je nedovoljna količina deterdženta. >>> Korišćenje nedovoljne količine deterdženta u odnosu na tvrdoću vode može dovesti do toga da veš s vremenom postane krut. Koristite odgovarajuću količinu deterdženta u skladu sa tvrdoćom vode. • Deterdžent je sipan u pogrešan odeljak. >>> Ako se deterdžent sipa u odeljak za pretpranje, a program pretpranja nije izabran, proizvod može da koristi ovaj deterdžent tokom faze ispiranja ili korišćenja omekšivača. Sipajte deterdžent u ispravan odeljak. • Deterdžent se pomešao sa omekšivačem. >>> Nemojte da mešate omekšivač i deterdžent. Isperite fioku vrelom vodom.

<p>Veš ne miriše kao omekšivač.</p>	<ul style="list-style-type: none"> • Deterdžent je sipan u pogrešan odeljak. >>> Ako se deterdžent sipa u odeljak za pretpranje, a program pretpranja nije izabran, proizvod može da koristi ovaj deterdžent tokom faze ispiranja ili korišćenja omekšivača. Isperite fioku vrelom vodom. Sipajte deterdžent u ispravan odeljak. • Deterdžent se pomešao sa omekšivačem >>> Nemojte da mešate omekšivač i deterdžent. Isperite fioku vrelom vodom.
<p>Ostaci deterdženta u fioci za deterdžent.</p>	<ul style="list-style-type: none"> • Deterdžent je sipan u mokru fioku. >>> Osušite fioku za deterdžent pre nego što sipate deterdžent. • Deterdžent je postao vlažan. >>> Držite deterdžente dobro zatvorene u okruženju bez vlage i ne izlažite ih previsokim temperaturama. • Pritisak vode je nizak. >>> Proverite pritisak vode. • Deterdžent u glavnom odeljku za pranje se smocio tokom dovoda vode u pretpranju. Otvori u odeljku za deterdžent su blokirani. >>> Proverite otvore i očistite ih ako su zapušeni. • Postoji problem sa ventilima fioke za deterdžent. >>> Pozovite ovlašćenog servisera. • Deterdžent se pomešao sa omekšivačem. >>> Nemojte da mešate omekšivač i deterdžent. Isperite fioku vrelom vodom.
<p>Ostaci deterdženta na odeći.</p>	<ul style="list-style-type: none"> • Mašina je možda bila preopterećena. >>> Nemojte da preopterećujete mašinu. • Izabrani su pogrešan program i pogrešna temperatura. >>> Izaberite odgovarajući program i temperaturu za veš za pranje. • Možda je korišćena pogrešna vrsta deterdženta. >>> Izaberite odgovarajući deterdžent za veš za pranje.
<p>Previše je pene u proizvodu.</p>	<ul style="list-style-type: none"> • Korišćeni su deterdženti neprikladni za mašinu za pranje veša. >>> Koristite deterdžente podesne za mašinu za pranje veša. • Korišćena je prevelika količina deterdženta. >>> Koristite samo dovoljnu količinu deterdženta. • Deterdžent je čuvan u neodgovarajućim uslovima. >>> Čuvajte deterdžent na zatvorenom, suvom mestu. Nemojte ga čuvati na preterano vrelim mestima. • Neki mrežasti veš, kao što je til, može stvoriti višak pene zbog svoje teksture. >>> Koristite manje količine deterdženta za ovu vrstu predmeta. • Deterdžent je sipan u pogrešan odeljak. >>> Vodite računa da deterdžent sipate u odgovarajući odeljak. • Proizvod prerano koristi omekšivač. >>> Možda postoji problem sa ventilima ili fiokom za deterdžent. Pozovite ovlašćenog servisera.
<p>Pena se preliva iz fioke za deterdžent.</p>	<ul style="list-style-type: none"> • Korišćeno je previše deterdženta. >>> Pomešajte 1 supenu kašiku omekšivača i ½ litra vode, pa sipajte u glavni odeljak za pranje fioke za deterdžent. >>> Koristite deterdžent koji je prikladan za programe i nemojte da prekoračujete maksimalna opterećenja navedena u „Tabeli programa pranja“. Kada koristite dodatne hemikalije (sredstva za uklanjanje mrlja, izbeljivače itd), smanjite količinu deterdženta.
<p>Veš je vlažan na kraju programa.</p>	<p>Stvorila se prekomerna pena i aktiviran je automatski sistem za upijanje pene zbog korišćenja previše deterdženta. >>> Koristite preporučenu količinu deterdženta.</p>

<p>Mašina se ne pokreće ili program ne može da se pokrene.</p>	<ul style="list-style-type: none"> • Isključen je kabl za napajanje. >>> Uverite se da je uključen kabl za napajanje. • Nije podešen nijedan program ili nije pritisnuto dugme Pokretanje/pauza. >>> Uverite se da je program podešen i da mašina nije u režimu stanja pripravnosti. • Aktivirano je zaključavanje kontrolne table. >>> Onemogućite zaključavanje kontrolne table.
<p>Veš se skuplja, bleđi, tamni ili se oštećuje.</p>	<ul style="list-style-type: none"> • Izabrani program možda nije prikladan za vrstu veša. >>> Proverite oznake na etiketi za održavanje odeće i u skladu sa tim izaberite program. Proizvod ne prelazi na program centrifugiranja kada je veš neravnomerno raspoređen u bubnju kako ne bi došlo do oštećenja proizvoda i njegove okoline. Veš treba ponovo urediti i centrifugirati. Nije obavljeno redovno čišćenje bubnja. Redovno čistite bubanj. Posetite stranicu https://parts-selfservice.europeanappliances.com/en/landing. <div style="border: 1px solid black; padding: 5px; margin-top: 10px;">  <p>Ako ne možete da otklonite problem nakon što sledite uputstva u ovom odeljku, obratite se prodavcu ili ovlašćenom serviseru. Nikada nemojte da pokušavate sami da popravite nefunkcionalan proizvod.</p> </div> <p>Pročitajte još i odeljak 2 Čišćenje vrata za stavljanje veša i bubnja [31].</p>

Šifra	Opis kvara	Mogući uzroci
E02	Neuobičajen dotok vode	<ol style="list-style-type: none"> 1. Proverite da li je otvorena slavina za vodu; 2. Proverite da li je dovodno crevo savijeno; 3. Očistite filter priključka za dovod vode na zadnjoj strani uređaja. Možda je blokiran kamencem ili nekim drugim ostacima; 4. Pritisak vode je prenizak ili slavina za vodu nije potpuno otvorena; 5. Uređaj nije pravilno postavljen i to uzrokuje efekat sifona. Priključite odvodno crevo na način opisan u Uputstvu za korišćenje; 6. Odvodno crevo nije na potrebnoj visini (proverite vrednost u Uputstvu za korišćenje).
E03	Neuobičajena drenaža	Očistite filter drenažne pumpe.
E05	Kvar NTC-a za temperaturu vode	Isključite.
E11	Kvar NTC-a kondenzatora ili NTC-a sušilice	
EE0	Otvoreno strujno kolo cevi za grejanje vode	
EE1	Kratak spoj cevi za grejanje (grejanje vode ili grejanje sušilice)	
U4	Kvar zaključavanja vrata	
EA2	Nivo vode neuobičajeno visok	
EA1	Kvar prebacivanja nivoa vode	
Eb02	Napon napajanja prenizak	
Eb04	Napon napajanja previsok	
Eb08	Neuobičajen rad motora	Smanjite opterećenje većom prateći Uputstva za korišćenje.
Eb20	Anomalija IPM-a ili previsoka temperatura motora i IPM-a	Smanjite opterećenje većom prateći Uputstva za korišćenje.
Eb90	Resetujte vremensko ograničenje	
EC1	Neuobičajena komunikacija između displeja i pretvarača	Odvojite uređaj sa napajanja, sačekajte 2 minuta i ponovo ga uključite.
EC2	Neuobičajena komunikacija između displeja i glavne kontrole	
H	Visoka temperatura	Smanjite temperaturu.

9 ODRICANJE OD ODGOVORNOSTI/UPOZORENJE

Pojedine (jednostavne) kvarove krajnji korisnik može adekvatno da reši, a da pritom ne dođe do bezbednosnih problema ili nebezbednog korišćenja, pod uslovom da se rešavanje obavlja u granicama i u skladu sa sledećim uputstvima (pročitajte odeljak „Samostalno popravlanje“). Stoga, osim ako nije drugačije odobreno u odeljku „Samostalno popravlanje“ u nastavku, popravke će biti usmeravane na registrovane profesionalne servisere da ne bi došlo do bezbednosnih problema. Registrovani profesionalni serviser je profesionalni serviser kome je proizvođač odobrio pristup uputstvima i listi rezervnih delova ovog proizvoda, u skladu sa metodama opisanim u pravnim propisima u okviru Direktive 2009/125/EC.

Međutim, samo agent servisa (tj. ovlašćeni profesionalni serviseri) sa kojim može da se kontaktira putem telefonskog broja u uputstvu za upotrebu/garantnom listu ili preko ovlašćenog distributera može da pruži uslugu pod uslovima garancije. Stoga, imajte na umu da popravke od strane profesionalnih serviseri (koje nije ovlastila kompanija Beko) poništavaju garanciju.

Samostalno popravlanje

Krajnji korisnik može samostalno da obavlja popravku sledećih rezervnih delova: vrata, šarki i zaptivki za vrata, drugih zaptivki, sklopa za zaključavanje vrata i plastičnih perifernih delova kao što su fioke za deterdžent (ažurirana lista je dostupna i na stranici support.beko.com od 1. marta 2021). Štaviše, da bi se obezbedila bezbednost proizvoda i sprečio rizik od teških povreda, samostalno popravlanje se mora obavljati uz praćenje uputstava koja su dostupna u uputstvu za upotrebu za samostalno popravlanje ili na stranici parts-selfservice.europeanappliances.com. Radi sopstvene bezbednosti, isključite proizvod iz utičnice pre nego što pokušate bilo koji korak samostalnog popravljanja.

Popravke i pokušaji popravke od strane krajnjih korisnika onih delova koji nisu uključeni na listu i/ili nepoštovanje uputstava dostupnih u uputstvima za samostalno popravlanje ili na stranici support.beko.com mogu dovesti do bezbednosnih problema koji se ne odnose na support.beko.com i poništiće garanciju za proizvod. Stoga se krajnjim korisnicima toplo preporučuje da se uzdrže od pokušaja da vrše popravke koje ne spadaju u gore pomenutu listu rezervnih delova, već da se obrate ovlašćenim profesionalnim serviserima ili registrovanim profesionalnim serviserima. Svi takvi pokušaji krajnjih korisnika mogu prouzrokovati bezbednosne probleme i oštetiti proizvod, te posledično izazvati požar, poplavu, strujni udar i teške telesne povrede. Na primer, popravke sledećih komponenti moraju da obavljaju ovlašćeni profesionalni serviseri ili registrovani profesionalni serviseri: motor, sklop pumpe, glavna ploča, ploča motora, displej, grejači itd. Proizvođač/prodavac se ne mogu smatrati odgovornim ni u kom slučaju kada krajnji korisnici ne poštuju gore navedeno. Dostupnost rezervnih delova mašine za pranje veša koju ste kupili traje 10 godina. Tokom ovog perioda, originalni rezervni delovi biće dostupni za vašu mašinu za pranje veša.



Mașină de spălat

Manual de utilizare

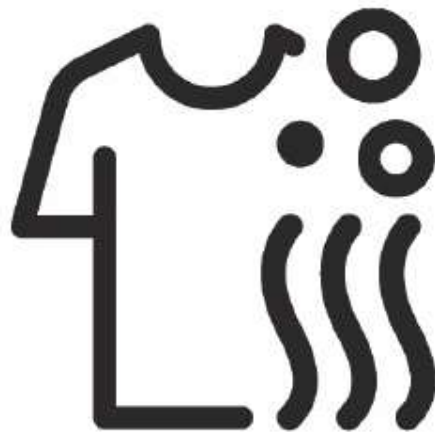

B1WFM2721WEE



EN/HR/MK/SL/SQ/BG/SR/RO

CUPRINS

1 INSTRUCȚIUNI DE SIGURANȚĂ	4
1.1 Utilizare Prevăzută	4
1.2 Siguranța Copiilor, a Persoanelor Vulnerabile și a Animalelor de Companie	4
1.3 Siguranța Electrică	5
1.4 Manevrarea în Siguranță	6
1.5 Instalarea în Siguranță	6
1.6 Funcționarea în Siguranță	8
1.7 Întreținerea și Curățarea în Siguranță.....	9
2 INSTRUCȚIUNI IMPORTANTE PRIVIND MEDIUL ÎNCONJURĂTOR	10
2.1 Conformitate cu WEEE (Waste Electrical and electronic equipment)	10
2.2 Informații despre ambalaj.....	10
3 SPECIFICAȚII TEHNICE	11
4 INSTALAREA	12
4.1 Loc de instalare adecvat	12
4.2 Scoaterea bolțurilor de siguranță pentru transport	13
4.3 Conectarea la rețeaua de apă	13
4.4 Conectarea furtunului de evacuare la canalizare	14
4.5 Reglarea suporturilor.....	14
4.6 Conexiune electrică.....	15
4.7 Manipularea produsului.....	15
5 Pregătirea Preliminară	16
5.1 Sortarea rufelor	16
5.2 Pregătirea rufelor pentru spălare	16
5.3 Ponturi pentru economisirea energiei și a apei ...	16
5.4 Punerea în funcțiune	17
5.5 Încărcarea rufelor	17
5.6 Capacitatea de încărcare corectă	17
5.7 Utilizarea detergentului și a balsamului	18
5.8 Sfaturi pentru o spălare eficientă	20
5.9 Afișarea duratei programului	20
6 Utilizarea Produsului	21
6.1 Panou de control	21
6.2 Simboluri de pe afișaj.....	22
6.3 Pregătirea rufelor	23
6.4 Sortarea rufelor în funcție de culoare și gradul de murdărire.....	23
6.5 Gradul de murdărire	23
6.6 Sortarea rufelor în funcție de specificațiile de pe eticheta de îngrijire	24
6.7 Tabelul ciclurilor de spălare	25
6.8 Programe.....	25
6.9 Cicluri speciale de spălare	26
6.10 Funcții diverse	26
6.11 Cum se utilizează aparatul	27
6.12 Anularea unui program	30
6.13 Sfârșitul programului	30
7 Întreținere și Curățare	31
7.1 Curățarea sertarului pentru detergent.....	31
7.2 Curățarea ușii de încărcare și a tamburului	31
7.3 Curățarea dulapului exterior și a Panoului de comandă	31
7.4 Curățarea filtrelor de admisie a apei	31
7.5 Evacuarea apei rămase și curățarea filtrului pompei	32
8 Depanare	33
9 DECLINAREA RESPONSABILITĂȚII/AVERTISMENT	39

VĂ RUGĂM SĂ CITIȚI MAI ÎNTÂI ACEST MANUAL DE UTILIZARE!





Stimate client,

Vă mulțumim că ați ales acest produs Beko. Sperăm că veți obține cele mai bune rezultate de la produsul dvs., care a fost fabricat cu înaltă calitate și tehnologie de ultimă oră. Vă rugăm să citiți cu atenție întregul manual de utilizare și toate celelalte documente însoțitoare înainte de a utiliza produsul. Respectați toate avertismentele și informațiile din manualul de utilizare. Astfel, vă puteți proteja pe dvs. și produsul dvs. împotriva posibilelor pericole.

Păstrați manualul de utilizare. Dacă predați produsul altcuiva, puneți-i la dispoziție și manualul de utilizare. Termenii de garanție, utilizarea produsului și metodele de depanare sunt prezentate în ghidul utilizatorului.

Simboluri și definiții

Următoarele simboluri sunt utilizate în ghidul utilizatorului:

	Pericol care poate duce la deces sau vătămare corporală.
	Informații importante sau sfaturi utile despre utilizare.
	Citiți manualul de utilizare.
	Materiale reciclabile.
	Avertisment privind suprafețele fierbinți.
AVERTISMENT	Pericol care poate duce la deteriorarea produsului sau a mediului acestuia.



1 INSTRUCȚIUNI DE SIGURANȚĂ

Această secțiune include instrucțiunile de siguranță necesare pentru a preveni pericolele de vătămare corporală sau daunele materiale.

Compania noastră nu poate fi trasă la răspundere pentru daunele care pot apărea dacă aceste instrucțiuni nu sunt respectate.

- Operațiunile de instalare și reparare trebuie efectuate întotdeauna de către un Service autorizat.
- Folosiți numai piese de schimb și accesorii originale.
- Nu reparați sau înlocuiți nicio componentă a produsului, cu excepția cazului în care acest lucru este specificat în mod clar în manualul de utilizare.
- Nu modificați produsul.



1.1 UTILIZARE PREVĂZUTĂ

- Durata de viață a produsului dvs. este de 10 ani. În această perioadă, piesele de schimb originale vor fi disponibile pentru a permite funcționarea corespunzătoare a aparatului.
- Acest produs a fost conceput pentru uz casnic. Nu este destinat scopurilor comerciale și nu trebuie utilizat în alte scopuri decât cele prevăzute.
- Utilizați doar pentru spălarea și clătirea produselor textile care sunt marcate corespunzător.
- Producătorul nu își asumă nicio răspundere pentru eventualele daune cauzate de utilizarea necorespunzătoare sau manipularea

necorespunzătoare.

- Acest aparat este destinat utilizării în aplicații casnice și similare. De exemplu:
 - În bucătăriile pentru personal ale magazinelor, birourilor și în alte spații de lucru;
 - Ferme,
 - Clienți ai hotelurilor, motelurilor și ale altor facilități de cazare
 - Pensiuni, spații de tip hostel,
 - Zone comune ale apartamentelor sau spălătorii.



1.2 SIGURANȚA COPIILOR, A PERSOANELOR VULNERABILE ȘI A ANIMALELOR DE COMPANIE

- Acest produs poate fi utilizat de copii cu vârsta de 8 ani și mai mare și de persoane cu capacități fizice senzoriale sau mentale subdezvoltate sau cu lipsă de experiență și cunoștințe, doar dacă sunt supravegheate sau instruite cu privire la utilizarea în siguranță a aparatului sau a produsului și la pericolele implicate de utilizarea acestuia.
- Copiii sub vârsta de 3 ani nu trebuie să aibă acces la aparatul electrocasnic dacă nu sunt supravegheați permanent.
- Produsele electrice sunt periculoase pentru copii și animalele de companie. Copiii sau animalele de companie nu trebuie să se joace cu produsul, să se urce pe el și nu trebuie să pătrundă în interiorul său. Verificați interiorul

produsului înainte de utilizare.

- Utilizați dispozitivul de siguranță pentru copii pentru a preveni intervenția copiilor asupra produsului.
- Nu uitați să închideți ușa de încărcare atunci când părăsiți încăperea în care se află produsul. Copiii și animalele de companie se pot bloca în interior și se pot îneca.
- Copiii nu trebuie să efectueze proceduri de curățare și întreținere fără supravegherea unui adult.
- Materialele de ambalare nu trebuie să fie la îndemâna copiilor. Risc de rănire și sufocare.
- Toți detergenții și aditivii utilizați pe produs nu trebuie să fie la îndemâna copiilor.
- Pentru siguranța copiilor, tăiați cablul de alimentare și rupeți și dezactivați mecanismul de blocare al ușii de încărcare înainte de a arunca produsul.



1.3 SIGURANȚA ELECTRICĂ

- În timpul procedurilor de montare, întreținere, curățare și reparare, produsul trebuie să fie deconectat. Scoateți produsul din priză sau deconectați siguranța.
- Cablurile de alimentare deteriorate trebuie înlocuite de către service-ul autorizat pentru a preveni eventualele pericole.
- Produsul nu trebuie să fie alimentat prin intermediul unui dispozitiv de comutare extern, cum ar fi un întrerupător temporizat și nu trebuie să fie conectat la un circuit care este pornit și oprit în mod regulat de un dispozitiv.

- Nu introduceți cablul de alimentare sub produs sau în partea din spate a produsului. Nu așezați obiecte grele pe cablul de alimentare. Este interzis să îndoiți sau să striviți cablul de alimentare și să nu-l plasați în apropierea surselor de căldură.
- Nu utilizați cablu prelungitor, prelungitor cu mai multe prize sau adaptor pentru a opera produsul.
- Ștecărul trebuie să fie ușor accesibil. Dacă acest lucru nu este posibil, pe instalația electrică trebuie să existe un mecanism care respectă reglementările electrice și care deconectează toate bornele de la rețea (siguranță, întrerupător, întrerupător principal etc.).
- Nu atingeți ștecărul cu mâinile ude.
- Când scoateți aparatul din priză, țineți de ștecăr și de nu cablul de alimentare.
- Asigurați-vă că ștecărul nu este umed, murdar sau plin de praf.



1.4 MANEVRAREA ÎN SIGURANȚĂ

- Înainte de mutare, deconectați produsul, îndepărtați racordurile de admisie și evacuare a apei. Evacuați apa rămasă în produs.
- Acest produs este greu. Nu încercați să îl manevrați singur. Vă puteți răni dacă produsul cade peste dumneavoastră.
- Nu țineți de părți precum ușa de încărcare a rufelor, atunci când ridicați sau mutați produsul. Tava superioară ar trebui să fie bine fixată în cazul mutării.
- Transportați produsul în poziție verticală. Dacă nu poate fi transportat în poziție verticală, înclinați-l în partea dreaptă în plan frontal.
- Verificați cablul de alimentare și furtunurile de alimentare și evacuare, asigurându-vă că nu au fost pliate, ciupite sau strivite când produsul a fost pus la locul său după procedurile de instalare sau curățare.



1.5 INSTALAREA ÎN SIGURANȚĂ

- Pentru a pregăti produsul pentru instalare, verificați informațiile din manual și instrucțiunile de instalare și asigurați-vă că rețeaua electrică, priza și rețeaua de apă și scurgerea sunt potrivite. În caz contrar, apălați la un electrician și un instalator calificat pentru a lua măsurile necesare. Aceste operațiuni sunt responsabilitatea clientului.
- Înainte de a începe instalarea, asigurați-vă că ați deconectat siguranța pentru a dezactiva alimentarea cu curent pentru linia la care va fi conectat produsul.
- Acest produs este destinat utilizării la altitudini care nu depășesc 2000 de metri deasupra nivelului mării.
- Verificați eventualele deteriorări ale produsului înainte de instalare. Înainte de a instala produsul, verificați dacă este deteriorat.
- Purtați întotdeauna echipament de protecție personală (mănuși etc.) în timpul instalării, întreținerii și reparării produsului. Există riscul de accidentare.
- Vă puteți răni dacă introduceți mâinile în fante neacoperite. Astupați orificiile bolțurilor pentru transportul în siguranță, cu dopuri din plastic.
- Nu așezați produsul pe mochete groase sau suprafețe similare. Există pericol de incendiu din moment ce nu se va aerisi pe dedesubt.

- Nu instalați și nu lăsați produsul în locuri în care poate fi expus condițiilor exterioare.
- Nu instalați produsul în locuri unde temperatura poate scădea sub 0°C.
- Asigurați-vă că împământarea este efectuată de un expert electrician. Nu utilizați produsul fără o împământare adecvată în conformitate cu reglementările locale/naționale.
- Conectați produsul la o priză cu valori de tensiune și frecvență conforme cu valorile indicate pe eticheta de evaluare.
- Nu introduceți produsul în prize desfăcute, sparte, murdare, unsoase sau în prize care au ieșit din suporturi sau socluri și există riscul de contact cu apa.
- Utilizați setul nou de furtunuri furnizat cu produsul. Nu utilizați seturi vechi de furtunuri. Nu faceți extensii ale furtunurilor.
- Conectați furtunul de admisie a apei direct la robinetul de apă. Presiunea de la robinet trebuie să fie de minimum 0,1 MPa (1 bar) și maximum 1 MPa (10 bar). De la robinet trebuie să curgă între 10 și 80 de litri de apă pe minut pentru ca produsul să funcționeze corect. Dacă presiunea apei este mai mare de 1 MPa (10 bari), trebuie montată o supapă de reducere a presiunii. Temperatura maximă admisă este de 25 °C.
- Montați capătul furtunului de evacuare a apei, la scurgerea de la chiuvetă sau cadă.
- Așezați cablul de alimentare și furtunurile în locuri care nu prezintă risc de împiedicare.
- Nu instalați produsul în spatele unei uși, în dreptul unei uși glisante sau în locuri în care poate obstrucționa deschiderea completă a ușii.
- Dacă pe produs va fi instalat un uscător, asigurați-le cu dispozitive potrivite de conectare pe care le puteți achiziționa de la unități autorizate de service.
- Dacă tava superioară este îndepărtată, există riscul contactului cu componente sub tensiune electrică. Nu îndepărtați tava superioară a produsului.
- Așezați produsul la o distanță de cel puțin 1 cm de marginile mobilierului.
- Asigurați-vă că încăperea în care se efectuează instalarea este ventilată corespunzător, deoarece poate exista riscul de apariție a gazelor nedorite emise de aparat, care ar putea aprinde alte substanțe combustibile din încăperea sau ar putea interacționa cu o flacără deschisă.



1.6 UTILIZAREA ÎN SIGURANȚĂ

- Când utilizați aparatul, folosiți doar detergenți, balsamuri și aditivi potriviți pentru mașini de spălat.
- Nu folosiți solvenți chimici pe produs. Aceste materiale prezintă risc de explozie.
- Nu puneți în funcțiune produse defecte sau deteriorate. Decuplați produsul din priză (sau opriți siguranța la care este conectat), opriți robinetul de apă și apelați la o unitate autorizată de service.
- Nu amplasați surse de aprindere (lumânări aprinse, țigări etc.) sau surse de căldură (fiare de călcat, sobe, cuptoare etc.) pe sau lângă produs. Nu puneți materiale inflamabile/ explozive lângă produs.
- Nu vă urcați pe produs.
- Dacă nu veți utiliza produsul o perioadă lungă de timp, decuplați produsul și opriți robinetul.
- Detergenții/soluțiile de întreținere pot ieși din sertarul pentru detergent dacă acesta este deschis în timpul funcționării mașinii de spălat. Este periculos contactul detergentului cu pielea dumneavoastră și ochii.
- Asigurați-vă că animalele de companie nu pătrund în produs. Verificați interiorul produsului înainte de utilizare.
- Nu forțați deschiderea ușii de serviciu blocate. Ușa se va debloca de îndată ce spălarea s-a finalizat. Dacă ușa nu se deschide, aplicați soluțiile menționate pentru eroarea „ușa de încărcare nu poate fi deschisă” din secțiunea Depanare.
- Nu spălați articole contaminate cu benzină, kerosen, benzen, reductoare, alcool sau alte materiale inflamabile sau explozive și produse chimice industriale.
- Nu puneți în mod direct detergent pentru curățare uscată și nu spălați, nu limpeziți și nu storceți rufe contaminate cu detergent pentru curățare uscată.
- Nu introduceți mâinile în tamburul aflat în rotație. Așteptați până când tamburul nu se mai rotește.
- Nu plasați mâna sau obiecte metalice sub mașina de spălat.
- Atunci când spălați rufe la temperaturi ridicate, apa de spălare evacuată vă poate arde pielea la contact, de exemplu când furtunul de scurgere este conectat la robinet. Nu atingeți apa evacuată.
- Pentru a preveni formarea de biofilm sau apariția mirosurilor deranjante aveți în considerare următoarele precauții:
 - Asigurați-vă că încăperea în care este amplasată mașina de spălat este bine ventilată.
 - La finalul programului, vă recomandăm să ștergeți burduful și geamul ușii de încărcare cu o cârpă curată și uscată.

- Când spălați la temperaturi ridicate geamul ușii de încărcare va fi fierbinte. Așadar, nu atingeți și nu permiteți în special copiilor să atingă geamul în timpul spălării.
- Înainte de a arunca obiectele uzate sau care nu mai pot fi utilizate:
 1. Deconectați ștecărul de alimentare și scoateți-l din priză.
 2. Decuplați cablul de alimentare și deconectați-l împreună cu ștecărul aparatului.
 3. Întrerupeți mecanismul de blocare a ușii de încărcare pentru a îl face inoperabil.
 4. Nu permiteți copiilor să se joace cu produsul vechi.



1.7 ÎNTREȚINEREA ȘI CURĂȚAREA ÎN SIGURANȚĂ

- Înainte de curățarea sau întreținerea mașinii de spălat, scoateți-o din priză sau întrerupeți alimentarea cu curent electric de la siguranță.
- Dacă trebuie să mutați produsul pentru curățare, nu trageți de capac. Capacul se poate rupe și poate provoca răniri!
- Nu puneți mâinile, picioarele și obiectele metalice sub sau în spatele produsului. Acest lucru poate cauza blocaje, iar orice muchie ascuțită poate provoca accidentări.
- Folosiți o cârpă curată și uscată pentru a șterge materialele străine sau praful de pe capetele ștecărului.

Când curățați ștecărul, nu folosiți o cârpă umedă sau udă. În caz contrar, există risc de incendiu sau de electrocutare.

- Nu spălați produsul cu aparat de spălare cu presiune, prin pulverizare de vapori, cu apă sau turnând apă. Există risc de electrocutare.
- Nu folosiți instrumente ascuțite sau abrazive pentru a curăța produsul. Nu folosiți soluții casnice pentru curățare, săpun, detergent, gaz, benzină, diluant, alcool, lac etc. în timpul curățării.
- Agenții de curățare cu conținut de solvenți pot cauza fumuri otrăvitoare (de exemplu solvenții de curățare. Nu utilizați produse de curățare cu conținut de solvenți.
- Când deschideți sertarul de detergent pentru curățare, înăuntru pot fi reziduuri de detergent.
- În timp ce produsul este pus în funcțiune, nu desfaceți filtrul pompei.
- Temperatura din interiorul mașinii poate ajunge până la 90 °C. Pentru a evita riscul de ardere, curățați filtrul abia după ce apa din mașină s-a răcit.

2 INSTRUCȚIUNI IMPORTANTE PRIVIND MEDIUL ÎNCONJURĂTOR

2.1 Conformitate cu WEEE (Waste Electrical and electronic equipment)



Acest produs este conform cu Directiva UE DEEE (2012/19/UE). Acest produs poartă un simbol de clasificare pentru deșeurile de echipamente electrice și electronice (WEEE).

Acest produs a fost fabricat cu piese și materiale de înaltă calitate care pot fi reutilizate și sunt adecvate pentru reciclare. La sfârșitul duratei sale de viață, nu aruncați produsul scos din uz împreună cu deșeurile menajere normale și alte deșeurile. Duceți-l la un centru de colectare pentru reciclarea echipamentelor electrice și electronice. Vă rugăm să consultați autoritățile locale pentru a afla despre aceste centre de colectare.

Conformitate cu Directiva RoHS:



Produsul pe care l-ați achiziționat este conform cu Directiva RoHS a UE (2011/65/UE). Acesta nu conține niciunul dintre materialele dăunătoare sau interzise specificate în Directivă.

2.2 Informații despre ambalaj

Materialele de ambalare ale produsului sunt fabricate din materiale reciclabile, în conformitate cu Reglementările noastre naționale privind mediul înconjurător. Nu aruncați materialele de ambalare împreună cu deșeurile menajere sau alte deșeurile. Duceți-le la centrele de colectare a materialelor de ambalare desemnate de autoritățile locale.













3 SPECIFICAȚII TEHNICE

Denumirea furnizorului sau marca comercială	Beko
Denumirea modelului	B1WFM2721WEE
Capacitatea de spălare (bumbac) (kg)	7
Capacitatea de uscare (bumbac) (kg)	/
Viteza maximă de centrifugare (ciclu/min)	1200
Integrat	Nu
Înălțime (cm)	85
Lățime (cm)	60
Adâncime (cm)	47,4
Intrare unică apă/ Intrare dublă apă	+/-
Conexiune electrică (V/Hz)	220-240V~/50Hz
Curent total (A)	10
Putere totală (W)	2000
Codul principal al modelului	

 DENUMIREA FURNIZORULUI 	IDENTIFICATORUL MODELULUI 	<p>Informațiile despre model, astfel cum sunt stocate în baza de date a produsului, pot fi găsite accesând următorul site web și căutând identificatorul modelului dvs. (*), astfel cum este afișat pe eticheta energetică. https://eprel.ec.europa.eu/</p>
--	--	--

 Valorile de consum se aplică atunci când conexiunea la rețeaua wireless este oprită.

Tabelul simbolurilor

											
Pre-spălare	Rapid	Rapid+	Clătire suplimentară	Apă suplimentară	Anti cute	Îndepărtare a părului de animale	Abur	Noapte	Înmuiere	Clătire în așteptare	Îndepărtarea petelor
											
Dozare automată	Selectare detergent lichid	Selectare balsam	Clătire	Centrifugare + Stoarcere	Stoarcere	Temperatură Centrifugare	Fără centrifugare	Apă de la robinet (Rece)	Fără apă	Timp de întârziere	
											
Blocare ușă	Sistem de siguranță copii	Pornit/Oprit	Start/Pauză	Nivel de murdărie	Adăugare îmbrăcăminte	Program descărcat	Spălare	OK (Finalizare)	Anulare	Anti cute+	Program complet
											
Curățare și purtare											

4 INSTALAREA



Vă rugăm să citiți mai întâi secțiunea „Instrucțiuni de siguranță”!



Mașina dvs. de spălat detectează automat cantitatea de rufe atunci când selectați un program.

În timpul instalării produsului, trebuie efectuată calibrarea înainte de prima utilizare, pentru a vă asigura că se detectează cu precizie maximă cantitatea de rufe.

Pentru a face acest lucru, selectați programul Curățare tambur* și anulați funcția de centrifugare. Porniți programul fără rufe. Așteptați finalizarea programului, care va dura aproximativ 15 minute.

*Denumirea programului poate varia în funcție de model. Pentru selectarea adecvată a programului, consultați secțiunea de descriere a programului.

- Vă rugăm să contactați cel mai apropiat service autorizat pentru instalarea aparatului.
- Asigurați-vă că instalarea și conexiunile electrice ale produsului sunt efectuate de un service autorizat. Producătorul nu poate fi tras la răspundere pentru daunele cauzate de operațiunile efectuate de persoane neautorizate.
- Pregătirea spațiilor și a instalațiilor electrice, de apă curentă și de apă uzată la locul de instalare este responsabilitatea clientului.
- Asigurați-vă că furtunurile de admisie și evacuare a apei și cablul de alimentare nu sunt îndoite, ciupite sau strivite în timp ce împingeți produsul în poziție în timpul procedurilor de instalare sau curățare.
- Înainte de instalare, verificați vizual dacă produsul are vreun defect. Nu instalați produsul dacă acesta este deteriorat. Produsele deteriorate prezintă riscuri pentru siguranța dvs.

4.1 Loc de instalare adecvat



Înainte de a efectua orice lucrare la aparat, asigurați-vă că purtați mănuși de lucru.

- Așezați produsul pe o podea tare și plană. Nu-l așezați pe un covor cu peri înalți sau pe alte suprafețe similare. Plasarea acestuia pe o podea necorespunzătoare poate cauza probleme de zgomot și vibrații.
- Nu așezați produsul pe cablul de alimentare.
- Nu instalați produsul în locuri în care temperatura poate scădea sub 0 °C. Înghețul poate deteriora produsul.
- Lăsați un spațiu minim de 1 cm între produs și mobilierul din jur.
- Dacă veți instala produsul pe o suprafață cu trepte, nu îl așezați aproape de margine.
- Nu așezați produsul pe o platformă.
- Asigurați-vă că nu există uși blocate, glisante sau cu balamale care ar putea împiedica ușa de încărcare să se deschidă complet.
- Nu așezați surse de căldură cum ar fi aragazuri, fiare de călcat, cuptoare, încălzitoare etc. pe aparat și nu le utilizați pe produs.

4.2 Scoaterea bolțurilor de siguranță pentru transport

1. Slăbiți toate bolțurile de siguranță pentru transport cu o cheie adecvată până când acestea se rotesc liber.
2. Îndoțiți partea interioară apăsând-o în zonele de prindere și trageți partea în afară.
3. Introduceți capacele din plastic furnizate în Săculețul Manualului de utilizare, în orificiile de pe panoul din spate.



AVERTISMENT

Scoateți bolțurile de siguranță pentru transport înainte de utilizarea produsului. În caz contrar, produsul va fi deteriorat.



AVERTISMENT

Păstrați bolțurile de siguranță pentru transport într-un loc sigur, pentru a le reutiliza atunci când produsul trebuie să fie mutat din nou în viitor. Instalați șuruburile de siguranță pentru transport urmând instrucțiunile de dezasamblare în ordine inversă.

Nu deplasați niciodată produsul fără ca șuruburile de siguranță pentru transport să fie fixate corespunzător.

4.3 Conectarea la rețeaua de apă



AVERTISMENT

Presiunea apei necesară pentru funcționarea produsului este între 1-10 bari (0,1-1 MPa). Pentru a asigura buna funcționare a mașinii, trebuie să se furnizeze 10-80 litri de apă pe minut de la un robinet complet deschis. Dacă presiunea apei este mai mare, instalați o supapă de reducere a presiunii.



AVERTISMENT

Modelele cu o singură intrare de apă nu trebuie să fie conectate la rețeaua de apă caldă. În acest caz, rufele se vor deteriora sau produsul va trece în modul de protecție și nu va funcționa. Nu utilizați furtunuri de admisie a apei vechi sau uzate pe un produs nou. Acestea pot cauza scurgeri de apă din aparat și vă pot păta rufe.

1. Conectați furtunul special furnizat cu produsul la orificiul de admisie a apei de pe produs.



AVERTISMENT

Asigurați-vă că sursa de alimentare cu apă rece este conectată corect în timpul instalării produsului. În caz contrar, rufele dvs. pot fi fierbinți la sfârșitul ciclului de spălare și pot fi deteriorate.

2. Strângeți manual toate piulițele furtunului. Nu utilizați niciodată o unealtă atunci când strângeți piulițele.
3. Deschideți complet robinetii după ce efectuați conectarea furtunului, pentru a verifica dacă există scurgeri de apă la punctele de conectare. Dacă apare vreo scurgere, închideți robinetul și scoateți piulița. Verificați garnitura și strângeți din nou piulița cu atenție. Pentru a preveni scurgerile de apă și deteriorările rezultate, țineți robinetii închiși atunci când nu utilizați produsul.

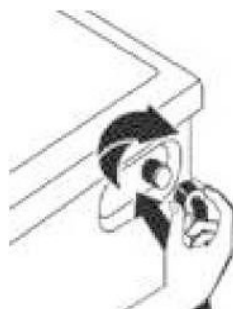

4.4 Conectarea furtunului de evacuare la canalizare

1. Atașați capătul furtunului de scurgere direct la ieșirea de scurgere a apei reziduale, la chiuvetă sau cadă.



Vă puteți inunda dacă furtunul de scurgere a apei se desprinde în timpul scurgerii apei. De asemenea, există și riscul de arsuri din cauza temperaturilor ridicate de spălare. Pentru a preveni astfel de situații și pentru a vă asigura că produsul efectuează corect procesele de admisie și scurgere a apei, fixați bine furtunul de scurgere.



2. Conectați furtunul la o înălțime minimă de 40 cm și la o înălțime maximă de 90 cm.
3. Dacă furtunul este amplasat pe podea (sau la o înălțime maximă de 40 cm de la podea) și apoi înălțimea acestuia este mărită, evacuarea apei devine dificilă și rufe pot ieși foarte ude din mașină. Prin urmare, trebuie să respectați înălțimile prevăzute în figură.
4. Pentru a preveni întoarcerea apei reziduale în produs și pentru a asigura o scurgere ușoară, nu scufundați capătul furtunului în apa reziduală și nu îl introduceți mai mult de 15 cm în orificiul de scurgere. Dacă este prea lung, tăiați-l.
5. Capătul furtunului nu trebuie să fie îndoit sau călcat și furtunul nu trebuie să fie prins între scurgere și produs. În caz contrar, pot apărea probleme de evacuare a apei.
6. Dacă furtunul este prea scurt, prelungiți-l prin adăugarea unui furtun prelungitor original. Lungimea totală a furtunului nu trebuie să fie mai mare de 3,2 m. Pentru a preveni scurgerile de apă, utilizați întotdeauna o clemă adecvată, pentru a fixa conexiunea dintre furtunul de prelungire și furtunul de scurgere al produsului, astfel încât să nu se desprindă și să provoace scurgeri.

Notă: Deteriorarea aparatului / deteriorarea textilelor.

Când capătul furtunului de scurgere intră în contact cu apa de evacuare (apa scursă din mașina de spălat), această apă poate fi aspirată înapoi în mașina de spălat și poate deteriora aparatul sau textilele.

Asigurați-vă că:

- Nu este folosit niciun dop în chiuvetă.
- Capătul furtunului de scurgere nu intră în contact cu apa de evacuare.
- Chiuveta nu este parțial înfundată și există un flux liber de apă.
- Furtunul de scurgere este bine fixat pe chiuvetă.

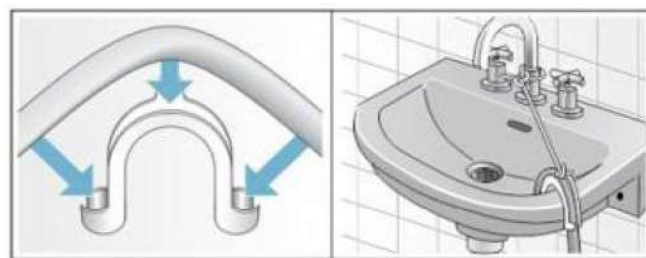

1. Nu răsuciți, nu scoateți sau nu îndoiiți furtunul de scurgere.
2. Fixați furtunul de scurgere de țeava de scurgere, de chiuvetă etc. cu ajutorul unei legături de cablu, pentru a evita ca acesta să fie împins afară de forța apei.

4.5 Reglarea suporturilor



AVERTISMENT

Pentru a vă asigura că produsul funcționează silențios și fără vibrații, acesta trebuie să stea pe suprafață plată și să aibă picioarele echilibrate. Asigurați-vă că produsul este echilibrat prin reglarea picioarelor. În caz contrar, produsul se poate deplasa de la locul său și poate cauza probleme de zgomot și vibrații sau poate provoca daune prin strivire.

1. Folosiți unealta din Săculețul Manualului de utilizare pentru a slăbi piulițele de pe picioare în direcția săgeții.
2. Reglați picioarele până când produsul stă drept și echilibrat. Puteți deplasa picioarele în sus prin rotirea lor în sens contrar acelor de ceasornic și în jos prin rotirea lor în sensul acelor de ceasornic.

3. Strângeți din nou toate piulițele de blocare cu unealta în direcția săgeții. Puteți deplasa piulițele în jos prin rotirea lor în sens contrar acelor de ceasornic și în sus prin rotirea lor în sensul acelor de ceasornic.

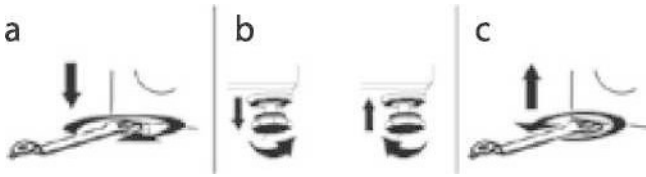

4.6 Conexiune electrică

Conectați produsul la o priză cu împământare protejată de o siguranță de 13 A. Compania noastră nu va fi responsabilă pentru niciun prejudiciu cauzat de utilizarea produsului fără împământare în conformitate cu reglementările locale.

- Conexiunea trebuie să fie conformă cu reglementările naționale.
- Infrastructura cablului de conectare electrică a produsului trebuie să fie adecvată și potrivită pentru cerințele produsului. Se recomandă utilizarea unui întrerupător de circuit pentru defecțiuni la împământare (GFCI).
- Mufa cablului de alimentare trebuie să fie la îndemână după instalare.
- Dacă alimentarea cu curent la siguranța sau întrerupătorul din casă este mai mică de 13 amperi, solicitați unui electrician calificat să instaleze o sursă de alimentare de 13 amperi.
- Tensiunea specificată în secțiunea „Specificatii tehnice” trebuie să fie egală cu tensiunea rețelei dvs.
- Nu efectuați conexiuni prin cabluri prelungitoare sau prelungitoare cu mai multe prize. Supraîncălzirea și arderea pot apărea din cauza cablului de conectare.



Cablurile de alimentare deteriorate trebuie înlocuite de un service autorizat pentru a preveni pericolele.

Notă importantă

Montarea unei prize diferite:

Deoarece este posibil ca firele din cablul de alimentare al acestui aparat să aibă culori diferite de marcajele colorate care identifică bornele prizei dvs., procedați după cum urmează:

1. Conectați firul verde-galben sau verde (pământare) la borna din priză marcată cu „E” sau cu simbolul pentru verde colorat și galben sau verde.

2. Conectați firul albastru (neutru) la borna din priză marcată cu „N” sau negru colorat.
3. Conectați firul maro (sub tensiune) la borna din priză marcată cu „L” sau de culoare roșie.

În cazul prizelor cu curent alternativ, trebuie montată o siguranță de 13 A fie în priză sau adaptor, fie în cutia de siguranțe principală. Dacă aveți îndoieli, contactați un electrician calificat.

Verde și galben
sau verde

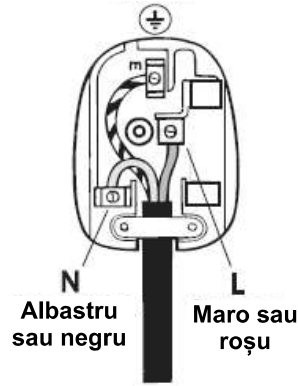

4.7 Manipularea produsului

1. Deconectați produsul înainte de a-l manipula.
2. Deconectați racordul de ieșire a apei și conexiunile la rețeaua de apă.
3. Evacuați apa care rămâne în produs. Consultați secțiunea Evacuarea apei rămase și curățarea filtrului pompei.
4. Instalați șuruburile de siguranță pentru transport urmând instrucțiunile de dezasamblare în ordine inversă. Consultați secțiunea Îndepărtarea șuruburilor de siguranță pentru transport.



Nu transportați niciodată produsul fără șuruburile de siguranță pentru transport fixate corespunzător! Produsul dvs. este prea greu pentru a fi transportat de o singură persoană. Produsul dvs. trebuie transportat de două persoane și trebuie să aveți grijă pe scări, deoarece este un produs greu. În cazul în care cade pe dvs., produsul poate provoca vătămări corporale. Materialele de ambalare sunt periculoase pentru copii. Păstrați materialele de ambalare într-un loc sigur, ferit de accesul copiilor.

5 PREGĂTIREA PRELIMINARĂ



Vă rugăm să citiți mai întâi secțiunea „Instrucțiuni de siguranță”.

5.1 Sortarea rufelor

- Sortați rufele în funcție de tipul de țesătură, culoarea și gradul de murdărie și temperatura admisă a apei.
- Respectați întotdeauna instrucțiunile de pe etichetele de îngrijire a hainelor.

5.2 Pregătirea rufelor pentru spălare

- Articolele de rufe cu accesorii metalice, cum ar fi armături, cataramă de curea sau nasturi metalici, vor deteriora produsul. Îndepărtați piesele metalice sau spălați rufele după ce le introduceți într-un sac de rufe sau într-o față de pernă.
- Goliți toate buzunarele, îndepărtând obiecte precum monede, pixuri și agrafe de birou. Întoarceți buzunarele pe dos și scuturați-le. Astfel de obiecte pot deteriora produsul sau pot cauza probleme de zgomot.
- Introduceți articolele de îmbrăcăminte de dimensiuni mici, cum ar fi șosetele pentru copii și ciorapii de nailon, într-un săculeț de rufe sau într-o față de pernă.
- Introduceți perdelele în mașină fără a le presa. Îndepărtați cârligele perdelelor. Cârligele perdelelor pot provoca ruperea perdelelor.
- Fixați fermoarele, încheiați nasturii desfăcuți și reparați rupturile.
- Spălați produsele etichetate „Spălare în mașina de spălat rufe” sau „Spălare manuală” doar cu programul corespunzător. Uscați aceste tipuri de rufe atârându-le sau așezându-le pe o suprafață plană. Nu le uscați în mașină.
- Nu spălați împreună rufe colorate și rufe albe. Rufe noi, din bumbac și de culoare închisă, eliberează mult colorant. Spălați-le separat.
- Folosiți doar coloranți / agenți de schimbare a culorii și detartranți adecvați pentru mașinile de spălat. Urmați întotdeauna instrucțiunile de pe ambalaj.
- Petele dificile trebuie tratate corespunzător înainte de spălare. Dacă aveți dubii, consultați o curățătorie chimică.
- Spălați pantalonii și rufe delicate întoarse pe dos.
- Rufe care sunt foarte murdare cu materiale precum făină, praf de var, lapte praf etc. trebuie scuturate și curățate superficial înainte de a fi introduse în mașina de spălat. Praful și pudra de pe rufe se pot acumula în timp pe părțile interioare ale produsului și pot provoca deteriorări.

- Înainte de spălarea articolelor din lână angora, țineți-le în secțiunea de congelare a frigiderului timp de câteva ore. Acest lucru va reduce apariția scamelor.

5.3 Ponturi pentru economisirea energiei și a apei

Următoarele informații vă vor ajuta să utilizați produsul într-un mod ecologic și eficient din punct de vedere al consumului de energie/apă.

- Utilizați produsul cu cea mai mare capacitate de încărcare permisă pentru programul pe care l-ați selectat, dar nu îl supraîncărcați. Consultați Tabelul ciclurilor de spălare
- Urmați instrucțiunile de temperatură de pe ambalajul detergentului.
- Spălați rufe ușor murdare la temperaturi scăzute.
- Utilizați programe mai rapide pentru cantități mici de rufe ușor murdare.
- Nu utilizați pre-spălarea și temperaturile ridicate pentru rufe care nu sunt foarte murdare sau pătate.
- Dacă intenționați să vă uscați rufe într-un uscător, selectați cea mai mare viteză de centrifugare recomandată în timpul procesului de spălare.
- Nu utilizați mai mult detergent decât cantitatea recomandată pe ambalajul detergentului.

5.4 Punerea în funcțiune

Înainte de a începe să utilizați produsul, asigurați-vă că urmați instrucțiunile descrise în secțiunile „Instrucțiuni importante privind mediul înconjurător” și „Instalare”. Pentru a pregăti produsul pentru spălarea rufelor, executați mai întâi Programul de curățare a tamburului.

Dacă acest program nu este disponibil pentru produsul dvs. aplicați metoda care este descrisă în secțiunea „Curățarea ușii de încărcare și a tamburului”



Utilizați un produs anticalcar potrivit pentru mașini de spălat. O parte din apă rămâne în produs din cauza proceselor de control al calității în cadrul producției. Aceasta nu este dăunătoare pentru produs.

5.5 Încărcarea rufelor

1. Deschideți ușa de încărcare.
2. Așezați lejer articolele de rufe în interiorul produsului.
3. Închideți ușa de încărcare împingând-o până când auziți un sunet de blocare. Asigurați-vă că niciun obiect nu este prins în ușă. Ușa de încărcare rămâne blocată în timpul derulării unui program. Ușa se va deschide la câteva minute după terminarea programului de spălare. Apoi puteți deschide ușa de încărcare. Dacă ușa nu se deschide, aplicați soluțiile furnizate pentru eroarea „Ușa de încărcare nu poate fi deschisă” din secțiunea de Depanare.

5.6 Capacitatea de încărcare corectă

Capacitatea maximă de încărcare depinde de tipul de rufe, de gradul de murdărie și de programul de spălare dorit. Produsul ajustează automat cantitatea de apă în funcție de greutatea rufelor introduse în el.



Urmați instrucțiunile din „Tabelul ciclurilor de spălare”

Dacă mașina de spălat este supraîncărcată, performanța sa de spălare va scădea. De asemenea, pot apărea probleme de zgomot și vibrații.

Halat de baie: 1200g
Lenjerie de pat: 700g
Cearșaf: 500g
Față de pernă: 200g
Față de masă: 250g
Neglijeu/Pijamale: 200g
Lenjerie: 100g
Cămăși: 200g
Bluză: 100g
Prosoape: 200g



Ușa de încărcare rămâne blocată în timpul derulării unui program. Ușa se va deschide după finalizarea programului. Dacă partea interioară a mașinii este foarte fierbinte la sfârșitul programului, ușa de încărcare nu se va deschide până când temperatura nu scade. Dacă ușa nu se deschide, aplicați soluțiile furnizate pentru eroarea „Ușa de încărcare nu poate fi deschisă”, din secțiunea de Depanare.



AVERTISMENT

Dacă rufele sunt așezate incorect, pot apărea probleme de zgomot și vibrații în mașină.

5.7 Utilizarea detergentului și a balsamului



AVERTISMENT

Citiți instrucțiunile producătorului de pe ambalaj atunci când utilizați detergenți, balsamuri, apret, înălbitori, decoloranți și produse anticalcar și respectați informațiile furnizate cu privire la dozaj. Utilizați o ceașcă de măsurare, dacă este cazul.

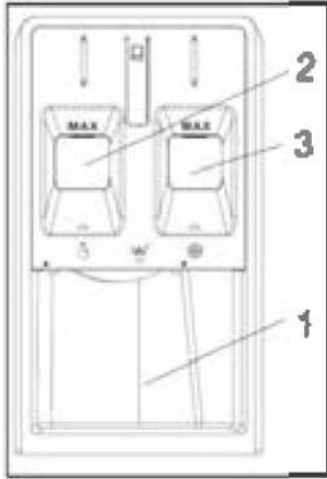

Sertarul pentru detergenți cuprinde trei compartimente:

- (1) Detergent pudră
- (2) Detergent lichid

Detergentul lichid nu trebuie să depășească nivelul „MAX”.

- (3) Aditivi (balsam etc.)

Balsamul de rufe nu trebuie să depășească nivelul „MAX”.

Detergent, balsam și alți agenți de curățare

- Adăugați detergentul și balsamul de rufe înainte de a începe programul de spălare.
- Nu lăsați sertarul pentru detergent deschis când programul de spălare este pornit.

Alegerea tipului de detergent

Tipul de detergent care urmează să fie utilizat depinde de programul de spălare, de tipul de țesătură și de culoare.

- Utilizați detergenți diferiți pentru rufe colorate și albe.
- Spălați rufe delicate numai cu detergenți speciali (detergent lichid, șampon pentru lână etc.) destinați exclusiv rufelor delicate, și la programele recomandate.
- Pentru spălarea rufelor de culoare închisă și a cuverturilor, se recomandă utilizarea detergentului lichid
- Spălați rufe din lână folosind programele recomandate cu detergent special fabricat pentru lână.
- Vă rugăm să consultați descrierile programelor pentru programele recomandate pentru diferite materiale textile.
- Toate recomandările privind detergenții sunt valabile pentru intervalele de temperatură selectabile ale programului.



Utilizați doar detergenți, balsamuri și aditivi adecvați pentru mașini de spălat. Nu utilizați pudră pentru spălarea manuală.

Reglarea cantității de detergent

Cantitatea de detergent depinde de cantitatea de rufe, de gradul de murdărie și de duritatea apei.

- Nu depășiți dozele recomandate pe ambalajul detergentului pentru a elimina spuma excesivă și problemele de clătire redusă, pentru a economisi bani și a proteja mediul.
- Utilizați cantități mai mici de detergent pentru mai puține articole sau rufe mai puțin murdare.

Utilizarea balsamului de rufe

Turnați balsamul de rufe în compartimentul pentru balsam din sertarul pentru detergent.

- Nu depășiți semnul de nivel (>max<) din compartimentul dedurizatorului.
- Dacă balsamul nu este lichid, diluați-l cu apă înainte de a-l introduce în compartimentul pentru balsam.



AVERTISMENT

Nu utilizați detergenți lichizi sau alte materiale cu proprietăți de curățare decât dacă sunt destinate utilizării în mașini de spălat pentru înmuierea rufelor.

Utilizarea detergenților sub formă de gel și tablete

- Dacă detergentul este lichid și în produsul dvs. nu există un compartiment pentru detergent lichid, plasați detergentul sub formă de gel în compartimentul principal pentru detergentul de spălare înainte de primul ciclu de apă. Dacă produsul dvs. are un compartiment pentru detergent lichid, umpleți compartimentul cu detergent înainte de a începe programul.
- Dacă detergentul gel nu este lichid sau este sub formă de tabletă cu capsule lichide, puneți-l direct în interiorul tamburului înainte de spălare.
- Atunci când utilizați detergenți sub formă de tablete sau gel, nu selectați funcția de pre-spălare.

Utilizarea apret

- Introduceți apretul lichid, pe cel pudră sau colorantul pentru țesături în compartimentul pentru balsam.
- Nu utilizați simultan balsamul și apretul în același program de spălare.
- Ștergeți interiorul produsului cu o cârpă curată și umedă după utilizarea apretului.

Utilizarea produselor anticalcar

- Când utilizarea acestora este necesară, folosiți doar produse anticalcar pentru mașini de spălat.

Utilizarea produselor anticalcar

- Selectați un program cu pre-spălare și adăugați înălbitor la începutul pre-spălării. Nu introduceți detergent în compartimentul de pre-spălare. Ca alternativă, selectați un program cu clătire suplimentară și adăugați înălbitorul în timp ce produsul canalizează apa către compartimentul pentru detergent în prima etapă de clătire.
- Nu amestecați înălbitorul și detergentul laolaltă.
- Deoarece înălbitorul poate provoca iritații ale pielii, utilizați doar cantități mici (1/2 ceșcuță - aproximativ 50 ml) și clătiți bine rufe.
- Nu turnați înălbitor direct pe rufe.
- Nu utilizați înălbitor pentru rufe colorate.
- Selectați un program cu temperatură scăzută atunci când utilizați decoloranți pe bază de oxigen.
- Decoloranții pe bază de oxigen pot fi utilizați împreună cu detergenții. Cu toate acestea, dacă produsul nu are aceeași vâscozitate ca detergentul, introduceți mai întâi detergentul în compartimentul nr. „2” al sertarului pentru detergent și așteptați ca produsul să clătească detergentul în timpul aditerii apei. Adăugați decolorantul în același compartiment în timp ce mașina continuă să preia apă.

5.8 Sfaturi pentru o spălare eficientă

		Îmbrăcăminte			
		Culori deschise și albe	Colorate	Negre/ Culori închise	Delicate/ Lână/Mătase
		(Intervalul de temperatură recomandat în funcție de nivelul de murdărie: 40-90 °C)	(Intervalul de temperatură recomandat în funcție de nivelul de murdărie: rece - 40 °C)	(Intervalul de temperatură recomandat în funcție de nivelul de murdărie: rece - 40 °C)	(Intervalul de temperatură recomandat în funcție de nivelul de murdărie: rece - 30 °C)
Nivel de murdărie	Foarte murdare (pete dificile precum iarbă, cafea, fructe și sânge)	Poate fi necesară tratarea prealabilă a petelor sau o pre-spălare. Detergenții pudră și lichizi adecvați pentru rufe albe pot fi utilizați în dozele recomandate pentru rufe foarte murdare. Se recomandă utilizarea detergenților pudră pentru curățarea petelor de argilă și de pământ și a petelor sensibile la înălbitor.	Detergenții pudră și lichizi potriviți pentru culori pot fi utilizați la dozele recomandate pentru rufe foarte murdare. Se recomandă utilizarea detergenților pudră pentru curățarea petelor de argilă și de pământ și a petelor sensibile la înălbitor. Trebuie utilizați detergenți care nu conțin decoloranți.	Detergenții lichizi adecvați pentru rufe colorate și cele negre/inchise pot fi utilizați la dozele recomandate pentru rufe foarte murdare.	Este de preferat să folosiți detergenți lichizi adecvați pentru rufe delicate. Rufe din lână și mătase trebuie spălate cu detergenți speciali pentru lână.
	Rufe cu murdărie normală (de exemplu, pete cauzate de contactul corpului pe gulere și manșete)	Detergenții pudră și lichizi potriviți pentru rufe alb pot fi utilizați la dozele recomandate pentru rufe cu murdărie normală.	Detergenții pudră și lichizi adecvați pentru rufe colorate pot fi utilizați la dozele recomandate pentru rufe cu murdărie normală. Trebuie utilizați detergenți care nu conțin decoloranți.	Detergenții lichizi adecvați pentru rufe colorate și negre/inchise la culoare pot fi utilizați la dozele recomandate pentru rufe murdare moderat.	Este de preferat să folosiți detergenți lichizi adecvați pentru rufe delicate. Rufe din lână și mătase trebuie spălate cu detergenți speciali pentru lână.
	Rufe ușor murdare (fără pete vizibile)	Detergenții pudră și lichizi adecvați pentru rufe alb pot fi utilizați la dozele recomandate pentru rufe ușor murdare.	Detergenții pudră și lichizi potriviți pentru rufe colorate pot fi utilizați la dozele recomandate pentru rufe ușor murdare. Trebuie utilizați detergenți care nu conțin decoloranți.	Detergenții lichizi potriviți pentru rufe colorate și negre/inchise la culoare pot fi utilizați la dozele recomandate pentru rufe ușor murdare.	Este de preferat să folosiți detergenți lichizi adecvați pentru rufe delicate. Rufe din lână și mătase trebuie spălate cu detergenți speciali pentru lână.

5.9 Afișarea duratei programului

Puteți vizualiza durata programului pe afișajul mașinii dvs. în timp ce selectați un program. În timpul derulării programului, durata acestuia este ajustată automat în funcție de factori precum cantitatea de rufe din mașină, spumarea, condițiile de sarcină dezechilibrată, fluctuațiile de alimentare, presiunea apei și setările programului.

CAZ SPECIAL: La începutul programelor Bumbac și Bumbac eco, afișajul indică durata pentru jumătate de încărcătură, cel mai frecvent caz de utilizare. După ce începe programul, după 20-25 de minute, mașina detectează încărcătura reală. Dacă încărcătura detectată este mai grea decât jumătate de încărcătură, ciclul de spălare va fi ajustat corespunzător și durata programului va crește automat. Noua durată a programului va fi prezentată pe afișaj.

6 UTILIZAREA PRODUSULUI



Vă rugăm să citiți mai întâi secțiunea „Instrucțiuni de siguranță”!

6.1 Panou de control

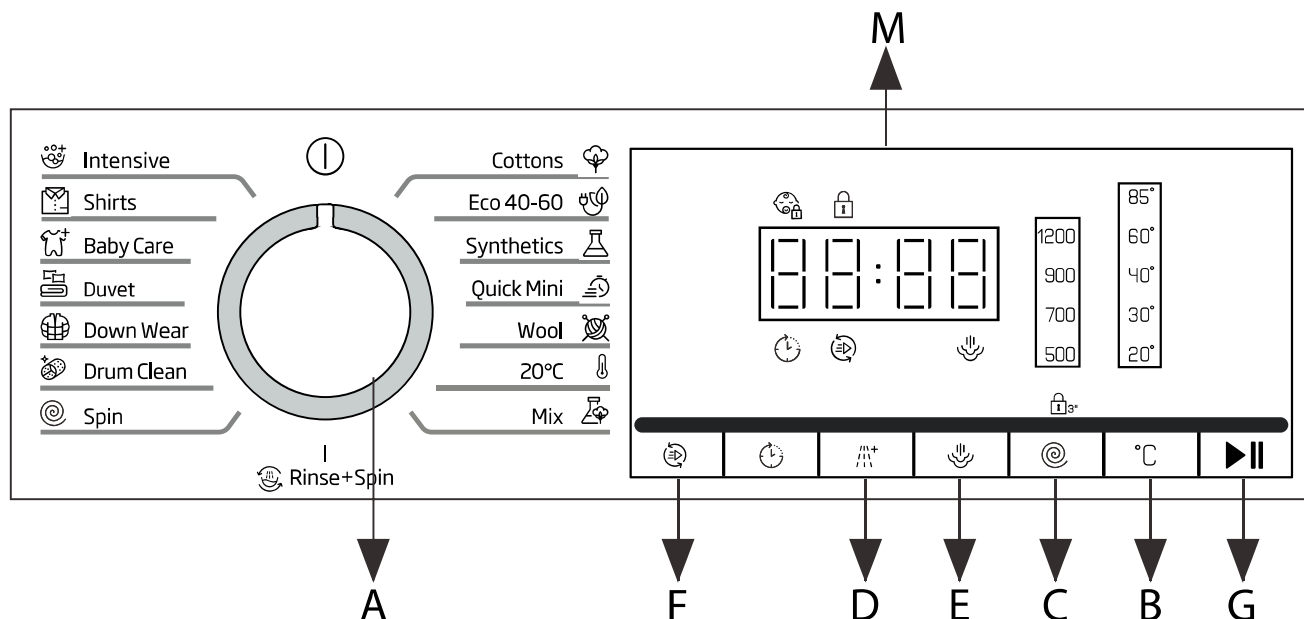

A---butonul de SELECTARE A CICLULUI DE SPĂLARE: Utilizat pentru a seta ciclul de spălare dorit (consultați „Tabelul ciclurilor de spălare”).

• Poziția **OFF** (⏏): rotiți butonul de selectare a ciclului de spălare la simbolul „⏏” pentru a opri mașina. Dacă mașina este oprită în timpul unui ciclu de spălare, ciclul de spălare va fi anulat.

B---butonul TEMPERATURĂ: Apăsați pentru a modifica temperatura apei pentru ciclul curent. Există cinci valori ale temperaturii pe afișaj. Atunci când este selectată o valoare a temperaturii, valoarea corespunzătoare a temperaturii apare pe afișajul digital.

C---butonul CENTRIFUGARE: Apăsați pentru a modifica viteza de centrifugare pentru ciclul curent. Există cinci valori ale vitezei de centrifugare pe afișaj. Atunci când este selectată o viteză de centrifugare, valoarea corespunzătoare a vitezei de centrifugare apare pe afișajul digital.

• Funcția **SISTEM DE SIGURANȚĂ COPII** (🔒): Când ciclul este în desfășurare, apăsați lung butonul **CENTRIFUGARE** timp de 3 secunde pentru a seta sau anula funcția **Sistem de siguranță copii**. Pentru o descriere detaliată, consultați → Funcții diverse.

• Anularea alarmei:

Țineți apăsat simultan butoanele **CENTRIFUGARE** și butonul **Pornire ușoară** timp de cel puțin 3 secunde,

puteți dezactiva alarma care sună în timpul derulării ciclului de spălare.

Pentru o descriere detaliată, consultați → Funcții diverse.

D---butonul CLĂTIRE: Apăsați pentru a modifica numărul de clătiri pentru ciclul curent. Numărul de clătiri modificat apare pe afișajul digital.

Funcția **FINALIZARE:** Apăsați și țineți apăsat butonul **CLĂTIRE** timp de 3 secunde înainte de derularea programului pentru a seta funcția „**ÎNTÂRZIERE FINALIZARE**”. Funcția „**ÎNTÂRZIERE FINALIZARE**” a unor programe este limitată.

Pentru o descriere detaliată, consultați → Funcții diverse.

E-butonul ABUR: Apăsați pentru a seta ciclul de spălare **ABUR**.

Pentru o descriere detaliată, consultați → Funcții diverse.

F---butonul Pornire ușoară: Apăsați pentru a seta ciclul de spălare **Pornire ușoară**.

Pentru o descriere detaliată, consultați → Funcții diverse.

G-butonul START/PAUZĂ (▶||): Apăsați lung butonul pentru a porni sau întrerupe un ciclu de spălare.

• **Adăugarea de rufe când programul este în derulare:**

Când ciclul a început, puteți întrerupe ciclul de spălare prin apăsarea prelungită a butonului din nou. Dacă indicatorul luminos **BLOCARE UȘĂ** este stins, ușa

poate fi deschisă. Puteți adăuga sau scoate rufe. Pentru a porni ciclul de spălare din punctul în care a fost întrerupt, apăsați din nou butonul. Pentru o descriere detaliată, consultați → Funcții și cicluri diverse.

6.2 Simboluri de pe ecran

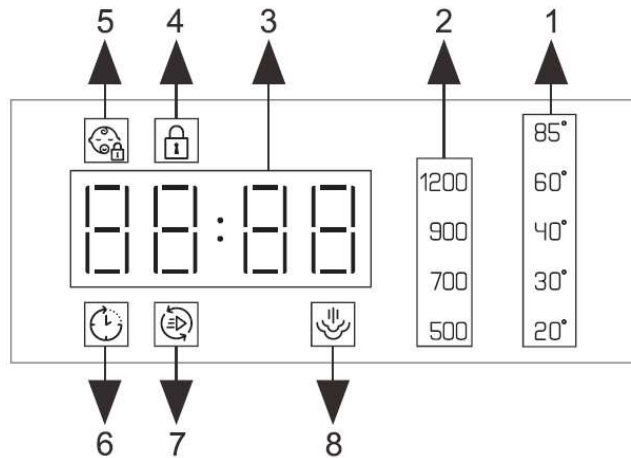

1- Indicator de temperatură

Atunci când este selectat un program, pe afișaj se aprinde indicatorul luminos al valorii implicite a temperaturii acestui program.

Puteți modifica valoarea temperaturii apăsând butonul TEMP. Pe afișaj există cinci lumini indicatoare ale valorii temperaturii. Atunci când este selectată o valoare a temperaturii, pe afișaj se aprinde indicatorul luminos corespunzător valorii temperaturii. Dacă toate luminile indicatoare ale valorii temperaturii sunt stinse, aceasta indică faptul că mașina folosește doar apă rece, fără a utiliza încălzitorul în acest program.

2- Indicatorul vitezei de centrifugare

Atunci când este selectat un program, indicatorul luminos al valorii implicite a vitezei de centrifugare pentru acest program va fi aprins pe afișaj.

Puteți modifica valoarea vitezei de centrifugare apăsând butonul VITEZĂ. Pe afișaj există cinci lumini indicatoare ale valorii vitezei de centrifugare. Când este selectată o valoare a vitezei de centrifugare, indicatorul luminos corespunzător se aprinde pe afișaj. Dacă toate luminile indicatoare ale vitezei de centrifugare sunt stinse, înseamnă că mașina nu rulează pasul de centrifugare după procesul de scurgere finală din acest program.

3- Indicator de durată

Când este selectat un program, valoarea implicită a vitezei de centrifugare.

Timpul rămas al ciclului de spălare:



Întârzierea timpului de terminare:



Număr de clătiri:



Timp de spălare:



Cod de eroare



4- Indicator blocare ușă

Când este aprins acest indicator înseamnă că ușa este blocată. Pentru a preveni orice deteriorare, așteptați până când indicatorul luminos se stinge înainte de a deschide ușa. Pentru a deschide ușa în timp ce un ciclu este în desfășurare, apăsați butonul START/PAUZĂ. Dacă indicatorul luminos BLOCARE UȘĂ este stins, ușa poate fi deschisă.

5- Indicator Sistem de siguranță copii

Când este aprins acest indicator înseamnă că funcția SISTEM DE SIGURANȚĂ COPII este activată, iar panoul de control este blocat.

6- Indicator Întârziere finalizare

Când este aprins acest indicator înseamnă că funcția ÎNTÂRZIERE FINALIZARE este activată. Pe afișajul digital va apărea număratoarea inversă până la sfârșitul ciclului de spălare selectat.

7- Indicator funcție Pornire ușoară

Când este aprins acest indicator înseamnă că programul de spălare PORNIRE UȘOARĂ este selectat.



8- Indicator abur

Când indicatorul luminos este aprins, înseamnă că funcția abur a fost setată.

6.3 Pregătirea rufelor

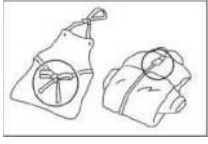
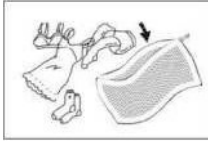

Deteriorarea aparatului/țesăturilor: obiectele străine (de exemplu, monede, agrafe, ace sau cui) pot deteriora rufele sau componentele din aparat. Prin urmare, urmați aceste sfaturi atunci când vă pregătiți rufele.

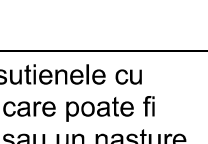
- Îndepărtați din rufe orice elemente desprinse sau obiecte metalice, cum ar fi ace de siguranță, agrafe de birou etc. 
- Scoateți nisipul, monedele etc. din buzunare și de pe manșete. 
- Închideți fermoarele și încheiați cu nasturi fețele de pernă, de plapumă etc. 
- Îndepărtați cleștii de perdele sau fixați-i într-un săculeț de plasă. 
- Unele articole pot fi întoarse pe dos. Printre acestea se numără tricotatele, pantalonii, tricourile și maieurile. 
- Asigurați-vă că sutienele cu balene pot fi spălate în mașina de spălat.



Asigurați-vă că introduceți sutienele cu balene într-o față de pernă care poate fi închisă bine cu un fermoar sau un nasture. Dacă sârma iese din cupă, aceasta poate cădea prin orificiile tamburului și poate provoca daune extinse.

6.4 Sortarea rufelor în funcție de culoare și gradul de murdărire

Sortați articolele de rufe în funcție de culoare, gradul de murdărire și intervalul de temperatură de spălare recomandat.

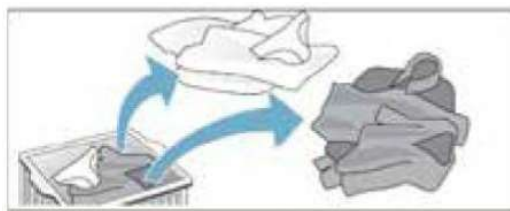









- Articolele de îmbrăcăminte se pot decolora.
- Nu spălați niciodată articole noi multicolore împreună cu alte articole.
- Spălați articolele albe separat de articolele colorate, altfel articolele albe pot căpăta o culoare închisă.

6.5 Gradul de murdărire

- **Murdărire ușoară**
Nu există murdărie sau pete vizibile, dar este posibil să fi absorbit ceva miros. Acestea pot include îmbrăcăminte de vară, ușoară, cum ar fi tricouri, cămăși sau bluze purtate o singură dată. De asemenea, pentru împăștarea lenjeriei de pat sau a prosoapelor pentru oaspeți.
- **Murdărie normală**
Murdărie vizibilă și/sau câteva pete ușoare. Aceasta poate include articole de îmbrăcăminte precum tricouri, cămăși sau bluze transpirate sau purtate de mai multe ori. De asemenea, prosoape mici, de mână sau lenjerie de pat utilizate timp de o săptămână sau mai mult, sau perdele fără pete care nu au fost spălate timp de o jumătate de an.
- **Murdărie puternică**
Murdărie vizibilă și pete. Acestea pot include prosoape de bucătărie, șervețele din material textil, bavete pentru copii, îmbrăcăminte exterioară pentru copii sau tricouri de fotbal și cămăși pătate cu iarbă sau murdărie. De asemenea, ar putea include haine de lucru, cum ar fi salopete și blugi sau alte haine purtate pentru muncă și activități în exterior.

6.6 Sortarea rufelor în funcție de specificațiile de pe eticheta de îngrijire

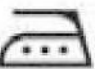
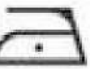
Simbolurile de pe etichetele hainelor dvs. vă vor ajuta să alegeți cel mai potrivit program de spălare și temperatura, ciclurile de spălare și metodele de călcare potrivite. Nu uitați să aruncați o privire la aceste indicații utile!

						
Tip de spălare	Spălare la mașină, normal/bumbac	Spălare la mașină, presare permanentă	Spălare la mașină, delicat/blând	Spălare exclusiv manuală	A nu se spăla	A nu se stoarce
						
Temp. apă	Temperatura apei 30 °C	Temperatura apei 40 °C	Temperatura apei 50 °C	Temperatura apei 60 °C	Temperatura apei 70 °C	Temperatura apei 95 °C
						
	Temperatura apei 30 °C	Temperatura apei 40 °C	Temperatura apei 50 °C	Temperatura apei 60 °C	Temperatura apei 70 °C	Temperatura apei 95 °C
						
Înălbitor	Orice înălbitor	Înălbitor fără clor	Înălbitor cu clor	A nu se înălbi		
						
Tip de uscare prin rotație	Normal/Bumbac Capacitate ridicată	Presare permanentă/Rezistență la cute	Delicat/Blând	A nu se usca prin rotație		
						
Temp. uscare prin rotație	Căldură ridicată	Căldură medie	Căldură scăzută	Fără căldură		
						
Tip de uscare	Agățat la uscat	Uscare prin picurare	Uscare pe suprafețe plane	Uscare la umbră		
						
Fier de călcat	Căldură ridicată	Căldură medie	Căldură scăzută	A nu se călca		
						
Curățare uscată	Orice solvent	Solvent pe bază de percloroetilenă	Solvent pe bază de petrol	A nu se folosi curățare uscată		

6.7 Tabelul ciclurilor de spălare

Încărcătură maximă 7 Kg Consum de energie în modul oprit 0,5 W / în modul lăsat deschis 8,0 W						Detergenți și aditivi		Detergent recomandat		Umiditate reziduală %(*)	Consum de energie kWh	Apa totală	Temperatura rufelor °C
Program	Temperaturi		Viteza maximă de centrifugare (rpm)	Încărcătură maximă (kg)	Durata (h:m)	Spălare principală	Balsam de rufe	Pudră	Lichid				
	Setare	Gama											
Mix	60 °	☀-60 °C	1200	7,0	00:52	●	○	✓	✓	---	---	---	---
Cottons	60 °	☀-60 °C	1200	7,0	00:57	●	○	✓	✓	---	---	---	---
Intensive	85 °C	60 °C-85 °C	1200	3,0	02:07	●	○	✓	✓	---	---	---	---
Wool	40 °C	☀-40 °C	700	1,0	00:50	●	○	✓	✓	---	---	---	---
Baby Care	85 °C	☀-85 °C	1200	5,0	01:23	●	○	✓	✓	---	---	---	---
Shirts	60 °	☀-60 °C	900	3,0	00:55	●	○	✓	✓	---	---	---	---
Duvet	60 °	☀-60 °C	1200	6,0	01:19	●	○	✓	✓	---	---	---	---
Eco 40-60	40 °C	40 °C	1200	7,0	03:12	●	○	✓	✓	69	0,675	55	35
			1200	3,5	02:23	●	○	✓	✓		0,380	40	30
			1200	2,0	02:27	●	○	✓	✓		0,195	30	25
20 °C	30 °C	☀-30 °C	900	2,0	00:39	●	○	✓	✓	---	---	---	---
Quick Mini	40 °C	☀-40 °C	900	1,0	00:15	●	○	✓	✓	---	---	---	---
Synthetics	60 °C	☀-60 °C	900	5,0	01:17	●	○	✓	✓	---	---	---	---
Down Wear	40 °C	☀-40 °C	900	2,0	01:43	●	○	✓	✓	---	---	---	---
Spin	---	---	1200	7,0	00:08	---	---	---	---	---	---	---	---
Rinse + Spin	---	---	1200	7,0	00:13	---	○	---	✓	---	---	---	---
Drum Cleaning	85 °C	85 °C	700	---	02:15	○	○	✓	✓	---	---	---	---

✓ = detergent gel/lichid ✓ = detergent pudră ○ = dozare opțională --- = NU ● = dozare obligatorie

• Când utilizați detergent lichid, nu este recomandat să activați funcția de întârziere program.

• Vă recomandăm să utilizați: Pudră de spălat 20 °C până la 80 °C

Detergent pentru lână 20 °C până la 40 °C

• Vă rugăm să respectați recomandarea de dozare de pe ambalajul detergentului pudră sau lichid.

Aceste date pot diferi în locuința dvs. din cauza schimbării condițiilor de temperatură a apei de intrare, presiunii apei etc. Valorile aproximative ale duratei programelor se referă la setarea implicită a programelor, fără opțiuni. Valorile indicate pentru alte programe decât programul Eco 40-60 sunt doar orientative.

Eco 40-60 - Ciclu de spălare test în conformitate cu Regulamentul UE privind proiectarea ecologică 2019/2014. Cel mai eficient program în ceea ce privește consumul de energie și apă pentru spălarea rufelor din bumbac cu murdărie normală.

Notă: vitezele de centrifugare afișate pe ecran pot diferi ușor de vitezele indicate în tabel.

Pentru toate instituturile de testare

Ciclu lung de spălare pentru bumbac: setați ciclul de spălare **Bumbac** cu o temperatură de 40 °C.

* După terminarea programului și centrifugarea cu viteza maximă de centrifugare selectabilă, în setarea implicită a programului.

6.8 Programe

Mix

Pentru spălarea încărcăturilor mixte ușor sau normal murdare de bumbac și țesături sintetice, articole albe și colorate împreună.

Cottons

Pentru articole de zi cu zi din bumbac, în și amestecuri de bumbac.

Intensive

Pentru haine care necesită îndepărtarea acarienilor și a alergenilor.

Wool

Pentru rufe din lână și amestec de lână care pot fi spălate la mașină.

Baby Care

Un ciclu conceput pentru murdăria tipică hainelor pentru copii; elimină eficient orice urmă de detergent rezidual.

Shirts

Pentru cămăși și bluze de damă.

Duvet

Pentru țesături mari și rezistente precum denim, bumbac greu sau pantaloni din material mai rezistent.

Eco 40-60

Pentru spălarea articolelor de îmbrăcăminte din bumbac, cu murdărie normală, la 40 °C sau 60 °C,

laolaltă în același ciclu.

Acesta este programul standard pentru bumbac și cel mai eficient în ceea ce privește consumul de apă și energie.

20 °C

Pentru spălarea articolelor de îmbrăcăminte din bumbac ușor murdare, la o temperatură de 20 °C.

Quick Mini

Pentru o cantitate mică sau articole de îmbrăcăminte ușor murdare pe care doriți să le spălați rapid.

Synthetics

Pentru spălarea articolelor de lenjerie intimă.

Down Wear

Pentru jachete din puf care pot fi spălate la mașină.

Rinse + Spin

Combină clătirea și centrifugarea pentru încărcăturile care necesită un ciclu suplimentar de clătire. Este folosit și pentru încărcături care necesită doar clătire.

Spin

Acest ciclu utilizează centrifugarea pentru a scurta timpul de uscare pentru țesături grele sau articole cu îngrijire specială, spălate manual.

Drum Cleaning

Curăță tamburul prin îndepărtarea murdăriei și a bacteriilor. Asigurați-vă că tamburul este gol.

6.9 Cicluri speciale de spălare

Îngrijirea copilului: ciclul conceput pentru murdăria tipică articolelor de îmbrăcăminte pentru copii; elimină eficient orice urmă de detergent rezidual.

Jachete din puf: un ciclu pentru spălarea jachetelor căptușite simple (care nu cântăresc mai mult de 2 kg), perne sau haine căptușite cu puf de gâscă, cum ar fi jachetele cu puf. Când utilizați acest ciclu special de spălare, vă recomandăm ca articolele din puf să fie așezate în tambur cu marginile îndoite spre interior (a se vedea figura) și să nu se utilizeze mai mult de 3/4 din volumul total al tamburului. Pentru a obține cele mai bune rezultate, vă recomandăm un detergent lichid, plasat în sertarul dozatorului de detergent.

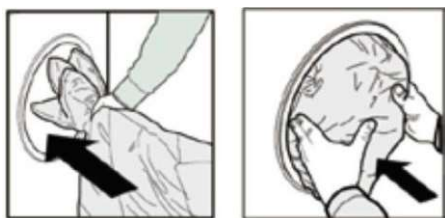

6.10 Funcții diverse

Sistem de siguranță copii

1. Setarea funcției de Sistem de siguranță copii poate evita operarea greșită de către copii și interferențele externe în procedura de spălare.
2. În timpul funcționării, apăsați lung butonul CENTRIFUGARE timp de 3 secunde pentru a seta sau anula funcția de Sistem de siguranță copii.
3. După setarea funcției de blocare pentru copii, se aprinde indicatorul luminos de Sistem de siguranță copii. Ușa nu poate fi deschisă, panoul de control este blocat și toate butoanele sunt dezactivate, la fel ca și butonul de selectare a ciclului de spălare (cu excepția cazului în care acesta este rotit spre simbolul „Ⓢ”). Puteți opri mașina doar prin rotirea butonului de selectare a ciclului de spălare. Când butonul de selectare a ciclului de spălare se află sub simbolul „Ⓢ”, mașina se va opri și nu va mai funcționa. Dacă mașina este oprită, funcția de Sistem de siguranță copii va fi anulată.
4. După ce funcția de Sistem de siguranță copii este setată, puteți opri mașina prin rotirea butonului de selectare a ciclului de spălare. Când mașina este pornită din nou, mașina va rula direct programul înainte de a o opri.

Pornire ușoară



Cum să utilizați funcția Pornire ușoară:

1. Dacă mașina de spălat este oprită, apăsați și țineți apăsat butonul Pornire ușoară timp de 3 secunde pentru a porni imediat programul, iar zona M se va aprinde. Funcția Pornire ușoară poate fi activată doar într-o anumită perioadă de timp după oprirea aparatului, în funcție de condițiile anterioare.
2. Dacă mașina de spălat este pornită, țineți apăsat butonul Pornire ușoară timp de 3 secunde pentru a porni direct programul, iar zona M se va aprinde. Pornire ușoară începe întotdeauna prin executarea unei rutine de detectare: la începutul programului, mașina calculează greutatea rufelor pentru a garanta performanța corectă.

Cum funcționează?

1. Încărcați rufele (articole de îmbrăcăminte din bumbac și/sau sintetice) și închideți ușa.
2. Turnați detergentul și orice aditivi.
3. Porniți ciclul apăsând și ținând apăsat timp de 3 secunde butonul Pornire ușoară. Indicatorul luminos corespunzător va deveni verde și ușa se va bloca (simbolul  se aprinde).

N.B.: pornirea ciclului de spălare cu butonul Pornire ușoară activează un ciclu automat nepersonalizabil recomandat pentru articolele de îmbrăcăminte din bumbac și sintetice. Acest ciclu nu permite setarea niciunei opțiuni suplimentare.

Pentru a deschide ușa în timpul derulării unui ciclu automat, apăsați butonul START/PAUZĂ ; dacă simbolul ușii blocate  este stins, ușa poate fi deschisă. Apăsați din nou butonul START/PAUZĂ  pentru a reporni ciclul din punctul în care a fost întrerupt.

4. La sfârșitul ciclului de spălare, cuvântul END va apărea pe afișaj.

Abur

Această opțiune îmbunătățește performanța de spălare prin generarea de abur în timpul ciclului de spălare pentru a elimina orice bacterii din fibre, care sunt tratate în același timp. Așezați rufele în tambur, alegeți un program compatibil și selectați Abur! Aburul generat în timpul funcționării mașinii de spălat poate aburi și ușa.

Adăugarea de rufe când programul este în derulare

Când programul este în derulare, apăsați lung butonul START/PAUZĂ ►|| pentru a opri mașina. Când indicatorul luminos Blocare ușă se stinge, ușa poate fi deschisă și puteți adăuga sau scoate rufe. După finalizarea operațiunii, închideți ușa, apăsați lung butonul START/PAUZĂ ►|| din nou. Mașina va relua funcționarea din punctul în care ciclul a fost întrerupt.



AVERTISMENT

Dacă nivelul sau temperatura apei din tambur este prea ridicat/ă, indicatorul luminos de blocare a ușii  se aprinde, ușa nu poate fi deschisă și nu puteți adăuga sau scoate rufe atunci când programul este în derulare.

Anularea alarmei

Apăsați și țineți apăsat simultan butonul CENTRIFUGARE și butonul Pornire ușoară, timp de cel puțin 3 secunde. Puteți dezactiva alarma care sună atunci când ciclul de spălare este în desfășurare.

- Pentru a activa setarea alarmei, efectuați aceeași operațiune ca pentru anulare. Setarea alarmei este activată după un bip.

Sistem de echilibrare a încărcăturii

Aparatul are un sistem de detectare automată a încărcăturilor neuniforme. Dacă hainele sunt distribuite neuniform la începutul ciclului de centrifugare, aparatul va egala și va regla hainele până când acestea sunt distribuite uniform înainte de centrifugare. Dacă hainele nu pot fi distribuite uniform în timpul specificat, aparatul nu se va învârti, pentru a evita vibrațiile puternice ale mașinii. Verificați dacă hainele sunt înnodate sau încălcite și selectați din nou programul „centrifugare” după rearanjarea hainelor. Atunci când spălați o încărcătură mică, cum ar fi o pereche de blugi, un pulover, un prosop de baie etc., este posibil ca mașina să nu efectueze procesul de centrifugare din cauza protecției pentru echilibru. Vă rugăm să spălați hainele mari și mici împreună atunci când este posibil, pentru a facilita descurcarea hainelor și pentru a finaliza procesul de centrifugare fără probleme.



AVERTISMENT

Datorită diferitelor tipuri de rufe și materiale, funcția de reglare și echilibrare automată poate regla hainele de mai multe ori, prelungind astfel timpul de centrifugare. Acesta este un fenomen normal, nu o defecțiune a mașinii.

Lumina din partea inferioară

- Lumina din partea inferioară este întotdeauna aprinsă în timpul setării programului sau a funcției.
- Când programul este suspendat, lumina din partea inferioară poate fi aprinsă prin deschiderea ușii mașinii.
- Când programul este în derulare, lumina din partea inferioară se va aprinde automat la fiecare schimbare a etapei de spălare.
- Atingerea oricărui buton, altul decât butonul de pornire, poate, de asemenea, să aprindă lumina din partea inferioară.

6.11 Cum se utilizează aparatul

Înainte de a încărca prima sarcină de rufe

Noua dvs. mașină de spălat a fost testată înainte de a părăsi fabrica. Acest proces implică rularea diferitelor cicluri de spălare. Ca urmare, o cantitate mică de apă poate rămâne în tambur și în sistemul de scurgere. Rulați un ciclu de curățare a tamburului fără rufe și fără detergent pentru a curăța sistemul înainte de prima încărcătură de rufe.

Utilizare zilnică

Pregătirea rufelor

GOLIREA BUZUNARELOR

- Monedele, agrafele etc. pot deteriora încărcătura și componentele mașinii de spălat.
- Țesăturile se vor descompune în timpul ciclului de spălare, iar fragmentele vor trebui îndepărtate ulterior manual.

ÎNCHIDEȚI TOATE FERMOARELE, NASTURII ȘI CÂRLIGELE. FIXAȚI TOATE PANGLICILE SAU CENTURILE

- Introduceți articolele de îmbrăcăminte mai mici (de ex., ciorapi din nailon, centuri etc.) și articolele de îmbrăcăminte cu cârlige (de ex., sutiene) într-un săculeț din material textil sau într-o față de pernă cu fermoar. Îndepărtați inelele de pe perdele sau introduceți perdelele împreună cu inelele într-un săculeț din material textil.

TIPUL/SIMBOLUL ȚESĂTURII DE PE ETICHETA DE SPĂLARE

- Bumbac, fibre mixte, articole ușor de întreținut/sintetice, lână, articole de spălat manual.
- Colorate
Separați articolele colorate de cele albe. Spălați separat articolele noi colorate.
- Dimensiune
Spălați articole de dimensiuni diferite în aceeași încărcătură de spălare, pentru a îmbunătăți eficiența spălării și distribuirea articolelor în tambur.
- Delicate
Spălați separat articolele delicate; acestea necesită un tratament delicat.

Cum se utilizează aparatul

1. Încărcarea rufelor

Deschideți ușa și încărcați rufele. Încărcați articolele unul câte unul în tambur, fără a-l umple excesiv. Respectați dimensiunile de încărcare indicate în „Tabelul ciclurilor de spălare”. Supraîncărcarea mașinii va produce rezultate de spălare nesatisfăcătoare și rufe șifonate.

2. Închiderea ușii

Asigurați-vă că nicio rufă nu rămâne blocată între geamul ușii și garnitura de cauciuc. Ușa se va închide printr-un clic atunci când este închisă corect.

3. Deschiderea robinetului

Asigurați-vă că aparatul este conectat la rețeaua de apă. Deschideți robinetul.

4. Setarea programului dorit

Selectați programul dorit cu butonul SELECTOR CICLU DE SPĂLARE. Durata ciclului de spălare apare pe afișaj. Mașina de spălat afișează automat setările implicite ale temperaturii și vitezei de centrifugare posibile pentru programul selectat. Puteți regla temperatura și/sau setarea vitezei de centrifugare cu butoanele corespunzătoare.

• Modificarea temperaturii

Apăsăți butonul TEMP pentru a reduce progresiv setarea temperaturii până la setarea spălării la rece (toate luminile indicatoare ale valorii temperaturii se sting pe afișaj). Apăsarea din nou a butonului stabilește cea mai mare valoare posibilă.

• Modificarea vitezei de centrifugare

Apăsăți butonul VITEZĂ pentru a reduce progresiv viteza de centrifugare până când ciclul de centrifugare este oprit (toate luminile indicatoare ale valorii vitezei de centrifugare se sting pe afișaj). Apăsarea din nou a butonului stabilește cea mai mare valoare posibilă.

• Selectarea opțiunilor

Apăsăți butonul (butoanele) pentru a selecta opțiunea dorită; indicatorul luminos corespunzător opțiunii se aprinde. Apăsăți din nou butonul (butoanele) pentru a anula opțiunea. Lumina indicatoare a opțiunii corespunzătoare se stinge.



Dacă opțiunea selectată este incompatibilă cu programul setat, incompatibilitatea va fi semnalată de o alarmă și indicatorul luminos al opțiunii corespunzătoare va lumina intermitent.



Dacă opțiunea selectată este incompatibilă cu o altă opțiune setată anterior, doar cea mai recentă selecție va rămâne activă.

5. Adăugarea detergentului

Scoateți dozatorul de detergent (și aditivi/balsam). Compartimentele sunt astfel cum sunt descrise mai jos.

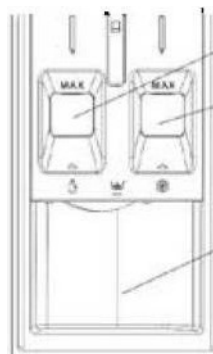

2 Compartimentul 1: Detergent pudră.

3 Compartimentul 2: Detergent lichid. Detergentul lichid nu trebuie să depășească nivelul „MAX”.

1 Compartimentul 3: Aditivi (balsam etc.)

Balsamul de rufe nu trebuie să depășească nivelul „MAX”.

Respectați recomandările de dozare de pe ambalajul detergentului. Dozarea corectă a detergentului/aditivilor este importantă, deoarece:

- Optimizează rezultatul de curățare.
- Împiedică apariția reziduurilor iritante de surplus de detergent în rufele dumneavoastră.

- Economisește bani prin prevenirea risipei surplusului de detergent.
- Protejează mașina de spălat prin prevenirea calcifierii componentelor.
- Protejează mediul înconjurător prin evitarea sarcinilor de mediu inutile.



Nu folosiți detergenți pentru spălarea manuală deoarece aceștia creează prea multă spumă.



Folosiți detergenți pudră pentru articolele de îmbrăcăminte din bumbac alb, pentru pre-spălare și pentru spălarea la temperaturi de peste 60 °C.



Respectați instrucțiunile de pe ambalajul detergentului.

6. Întârzierea finalizării unui program

- Pentru a seta un program să se încheie la o oră ulterioară, consultați secțiunea „panou de comandă/ÎNTÂRZIERE FINALIZARE”.

7. Pornirea unui program

- Apăsați butonul START/PAUZĂ ►||. Se aprinde indicatorul luminos relativ, ușa se blochează și se aprinde indicatorul luminos BLOCARE UȘĂ .
- Pentru a evita revărsarea, nu deschideți dozatorul de detergent în timpul derulării unui program.
- Durata rămasă a programului poate varia. Factori precum o încărcătură de spălare dezechilibrată sau formarea de spumă pot influența durata programului.

8. Modificarea setărilor unui program în timp ce acesta este în derulare. Puteți modifica setările în timp ce un program este încă în derulare. Modificările vor fi aplicate, cu condiția ca faza respectivă a programului să nu se fi încheiat încă.

Pentru a modifica setările unui program în timp ce acesta rulează:

- Apăsați butonul START/PAUZĂ ►|| pentru a pune programul activ pe pauză.

- Modificați setările după cum doriți.
- Apăsați din nou butonul START/PAUZĂ ►|| pentru a continua programul.

Dacă modificați programul, nu adăugați detergent pentru noul program.

Pentru a preveni modificarea accidentală a unui program activ (de exemplu, de către copii), utilizați funcția Sistem de siguranță copii (a se vedea secțiunea „panou de comandă/CENTRIFUGARE”).

Pentru a întrerupe un program în desfășurare și a deschide ușa, apăsați butonul START/PAUZĂ ►||. Dacă nivelul apei și/sau temperatura din tambur sunt/nu sunt prea ridicate, indicatorul luminos

BLOCARE UȘĂ se stinge. Puteți deschide ușa, de exemplu pentru a adăuga mai multe rufe sau pentru a elimina rufele încărcate din greșeală. Apăsați din nou butonul START/PAUZĂ ►|| pentru a continua programul.

9. Anularea unui program în timpul derulării acestuia:

- Rotiți butonul de selectare a ciclului de spălare la simbolul „Ⓛ” pentru a opri aparatul.
- Dacă nivelul și/sau temperatura apei sunt/este suficient de scăzut/e, ușa este deblocată și poate fi deschisă.
- Ușa rămâne blocată dacă nivelul apei din tambur este prea ridicat. Pentru a debloca ușa, rotiți mai întâi butonul de selectare a ciclului de spălare pentru a selecta programul de centrifugare, apoi apăsați butonul CENTRIFUGARE pentru a dezactiva programul de centrifugare (toate luminile indicatoare ale vitezei de centrifugare se sting pe afișaj).
- Apăsați butonul START/PAUZĂ ►|| pentru a rula programul de centrifugare. Apa este pompată afară din tambur în timpul ciclului. Ușa se deblochează la sfârșitul programului.

10. Opriți aparatul la sfârșitul programului.

- La sfârșitul ciclului, mesajul „Finalizare” va apărea pe afișajul digital.
- Ușa poate fi deschisă doar atunci când indicatorul luminos BLOCARE UȘĂ se stinge.

- Verificați dacă indicatorul luminos BLOCARE UȘĂ  este stins, apoi deschideți ușa și scoateți rufe.
- Rotiți butonul de selectare a ciclului de spălare la simbolul „①” pentru a opri aparatul.
- Închideți robinetul.

Lăsați ușa întredeschisă pentru a lăsa interiorul aparatului să se usuce.

6.12 Anularea unui program

Programul este anulat atunci când butonul de selectare a ciclului de spălare este rotit la un alt program sau când aparatul este oprit și pornit din nou cu ajutorul butonului de selectare a ciclului de spălare.



Dacă rotiți butonul de selectare a ciclului de spălare atunci când Sistem de siguranță copii este activat, programul nu va fi anulat. Trebuie să anulați mai întâi Sistem de siguranță copii. Dacă doriți să deschideți ușa de încărcare după anularea programului, dar nu o puteți face deoarece nivelul apei din mașină este deasupra liniei de bază a ușii de încărcare, rotiți butonul de selectare a ciclului de spălare la programul Centrifugare + Stoarcere și scurgeți apa din mașină.

6.13 Sfârșitul programului

Simbolul Finalizare apare pe afișaj atunci când programul este finalizat.

Etapele programului finalizate vor fi afișate dacă apăsați orice buton.

Modul de așteptare

Aparatul dvs. are o funcție „Modul de așteptare”. După pornirea aparatului cu ajutorul butonului Pornit/Oprit, dacă nu se pornește niciun program sau nu se efectuează nicio altă acțiune în timpul fazei de selecție sau dacă nu se efectuează nicio acțiune timp de aproximativ 10 minute după terminarea programului selectat, aparatul trece automat la modul de economisire a energiei. În plus, dacă produsul dvs. are un afișaj care arată timpul programului, acest afișaj se oprește complet. Dacă rotiți butonul de selectare a ciclului de spălare, luminile sunt aprinse și ecranul se va aprinde din nou.

Este posibil ca setările programului efectuate înainte ca mașina să intre în modul de așteptare să fi fost șterse. Asigurați-vă că setările programului sunt corecte înainte de a începe ciclul de spălare. Reglați din nou setările dacă este necesar. Aceasta nu este o eroare.

7 ÎNTREȚINERE ȘI CURĂȚARE



Vă rugăm să citiți mai întâi secțiunea „Instrucțiuni de siguranță”!

Curățarea produsului dvs. la intervale regulate îi prelungește durata de viață și reduce problemele frecvent întâlnite.

7.1 Curățarea sertarului pentru detergent

Curățați sertarul pentru detergent la intervale regulate (o dată la 4 sau 5 spălări), după cum este menționat mai jos, pentru a preveni acumularea de detergent pudră. Dacă există o acumulare de detergent rezidual sau aditivi, sau dacă compartimentul de înmuiere nu este clătit suficient de bine, poate fi utilă curățarea dozatorului.

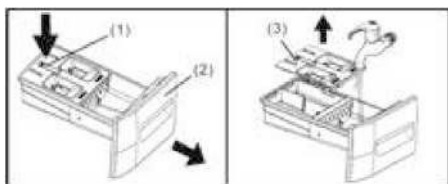

1. Deschideți complet tava distribuitorului de detergent. Apăsăți în jos pe prinderea sertarului (1) și trageți tava (2) din carcasa aparatului.
2. Îndepărtați capacul pentru detergent lichid (3) prin apucarea acestuia și tragerea în sus din tava dozatorului de detergent.
3. Curățați capacul pentru detergent lichid și tava dozatorului de detergent ținându-le sub jet de apă. Ștergeți ușor orice reziduu de detergent rămas.
4. Atașați capacul pentru detergent lichid și glisați tava dozatorului de detergent înapoi în poziție și închideți bine tava.

Pont: Nu folosiți aparatul fără ca tava dozatorului de detergent să la locul ei. Țineți întotdeauna tava complet închisă.

7.2 Curățarea ușii de încărcare și a tamburului

Pentru produsele cu program de curățare a tamburului, consultați secțiunea Utilizarea produsului.



Efectuați procesul de curățare a tamburului la fiecare 2 luni.

AVERTISMENT: Utilizați un produs anticalcar potrivit pentru mașini de spălat.

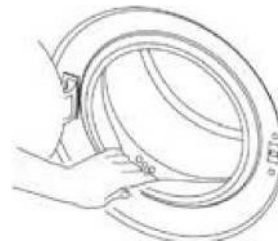

După fiecare operațiune de curățare, asigurați-vă că nu rămâne nicio substanță străină în produs. Dacă orificiile de pe garnitura ușii prezentate în figură sunt blocate, defundați-le folosind o scobitoare. Obiectele metalice străine pot cauza pete de rugină pe tambur. Curățați petele de pe suprafața tamburului cu agenți de curățare pentru oțel inoxidabil.

Nu utilizați niciodată burete de sârmă. Va deteriora suprafețele vopsite, acoperite cu crom și din plastic.

Vă recomandăm să ștergeți garnitura ușii cu o cârpă curată și uscată, la sfârșitul programului. Acest lucru va elimina reziduurile de pe garnitura ușii aparatului dvs. și va preveni formarea unui miros neplăcut.

7.3 Curățarea dulapului exterior și a Panoului de comandă

Ștergeți carcasa exterioară a produsului cu apă cu săpun sau detergent gel ușor necorosiv, după cum este necesar, și uscați cu o cârpă moale. Utilizați doar o cârpă moale și umedă pentru a curăța panou de comandă. Nu utilizați produse de curățare care conțin înălbitor.

7.4 Curățarea filtrelor de admisie a apei

Există un filtru la capătul fiecărei supape de admisie a apei din partea din spate a produsului și la capătul fiecărui furtun de admisie a apei care se conectează la robinet. Aceste filtre împiedică substanțele străine și murdăria din apă să intre în produs. Filtrele trebuie curățate dacă sunt murdare.

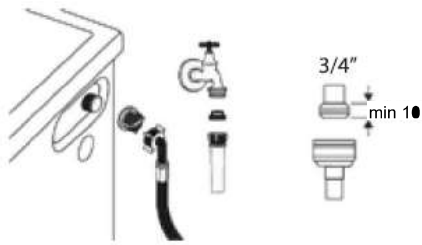

1. Închideți robinetele.
2. Scoateți piulițele furtunurilor de admisie a apei pentru a avea acces la filtrele de pe supapele de admisie a apei și curățați-le cu o perie adecvată. Dacă filtrele sunt murdare, scoateți-le din carcasele lor cu un clește și curățați-le conform descrierii.
3. Scoateți filtrele de pe capetele plate ale furtunurilor de admisie a apei împreună cu garniturile și curățați-le bine cu apă curentă.
4. Înlocuiți garniturile și filtrele cu atenție și strângeți piulițele cu mâna.

7.5 Evacuarea apei rămase și curățarea filtrului pompei

Sistemul de filtrare din produsul dvs. împiedică înfundarea rotorului pompei cu elemente solide, precum nasturi, monede și fibre de țesătură în timpul evacuării apei de spălare. Astfel, apa poate fi drenată fără probleme, iar durata de viață a pompei este prelungită. Dacă produsul nu poate să dreneze apa din interiorul său, filtrul pompei este probabil înfundat. Filtrul trebuie curățat ori de câte ori este înfundat sau la fiecare 3 luni. Apa trebuie să fie drenată înainte de curățarea filtrului pompei. În plus, înainte de a transporta produsul (de ex., la mutarea în altă casă), apa trebuie drenată complet.



AVERTISMENT

Obiectele străine lăsate în filtrul pompei pot deteriora produsul sau pot cauza probleme de zgomot.

În regiunile în care este posibil înghețul, robinetul trebuie să fie închis, furtunul sistemului trebuie să fie îndepărtat și apa din interiorul produsului trebuie să fie drenată atunci când produsul nu este utilizat. După fiecare utilizare, închideți robinetul la care este conectat furtunul de rețea.

Pentru a curăța filtrul murdar și a goli apa:

1. Scoateți produsul din priză pentru a întrerupe alimentarea cu energie electrică.



Temperatura apei din interiorul produsului poate crește până la 90 °C. Pentru a evita riscul de arsuri, curățați filtrul doar după ce apa din interiorul produsului s-a răcit.

2. Deschideți capacul filtrului.

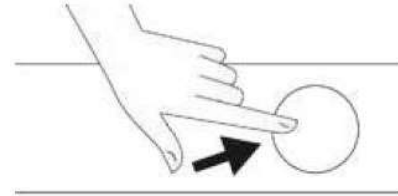

3. Pentru a goli apa, urmați procedurile prezentate mai jos.

Dacă produsul nu are un furtun de scurgere a apei de urgență, procedați după cum urmează pentru a goli apa:



- Așezați un recipient mare la capătul furtunului pentru a colecta apa din filtru.
 - Când filtrul pompei începe să scurgă apă, slăbiți-l prin rotire (în sensul invers acelor de ceasornic). Turnați apa în recipientul pe care l-ați plasat în fața filtrului. Țineți pregătită o lavetă pentru a curăța apa care se poate vărsa.
 - Rotiți complet și scoateți filtrul pompei după ce apa din produs s-a scurs.
1. Curățați orice reziduuri din interiorul filtrului, precum și fibrele de țesătură, dacă există, din jurul rotorului pompei.
 2. Înlocuiți filtrul.
 3. Dacă capacul filtrului cuprinde două piese, închideți-l apăsând pe capăt. Dacă este dintr-o singură bucată, așezați mai întâi capetele din partea inferioară în fantele lor și apoi apăsați pe partea superioară pentru a închide.

8 DEPANARE



Vă rugăm să citiți mai întâi secțiunea „Instrucțiuni de siguranță”!

Anomalii:	Cauze posibile / Soluție:
Programele nu pornesc după ce ușa de încărcare este închisă.	<ul style="list-style-type: none">• Butonul Start/Pauză nu este apăsat. >>> Apăsați butonul Start/Pauză.• Este posibil să fie dificilă închiderea ușii de încărcare în caz de încărcare excesivă. >>> Reduceți cantitatea de rufe și asigurați-vă că ușa de încărcare se poate închide corect.
Programul nu poate fi pornit sau selectat.	<ul style="list-style-type: none">• Produsul a trecut în modul de autoprotecție din cauza unei probleme de alimentare (tensiune de linie, presiunea apei etc.). >>> În funcție de modelul produsului, selectați un alt program prin rotirea butonului de selectare a ciclului de spălare sau țineți apăsat butonul Pornit/Oprit timp de 3 secunde pentru a anula programul. Programul anterior va fi anulat. Consultați Anularea unui program [29]
Apă în interiorul produsului.	<ul style="list-style-type: none">• O parte din apă rămâne în produs datorită proceselor de control al calității din timpul producției. >>> Aceasta nu este o defecțiune; apa nu este dăunătoare pentru produs.
Produsul nu primește apă în interior.	<ul style="list-style-type: none">• Robinetul este închis. >>> Deschideți robinetul.• Furtunul de admisie a apei este îndoit. >>> Îndreptați furtunul.• Filtrul de admisie a apei este înfundat. >>> Curățați filtrul.• Ușa de încărcare nu este închisă. >>> Închideți ușa.
Produsul nu drenează apa.	<ul style="list-style-type: none">• Furtunul de scurgere a apei este înfundat sau răsucit. >>> Curățați sau îndreptați furtunul.• Filtrul pompei este înfundat. >>> Curățați filtrul pompei.
Produsul vibrează sau face zgomot.	<ul style="list-style-type: none">• Produsul este dezechilibrat pe podea. >>> Reglați suporturile pentru a echilibra produsul.• Există un obiect străin în filtrul pompei. >>> Curățați filtrul pompei.• Șuruburile de siguranță pentru transport nu sunt îndepărtate. >>> Îndepărtați șuruburile de siguranță pentru transport.• Cantitatea de rufe din produs este insuficientă. >>> Adăugați mai multe rufe în produs.• În produs este încărcată o cantitate excesivă de rufe. >>> Scoateți o parte din rufe din produs sau distribuiți manual încărcătura, pentru a o echilibra uniform în tambur.• Produsul este sprijinit de un obiect dur. >>> Asigurați-vă că produsul nu este sprijinit de nimic.
Există scurgeri de apă din partea de jos a produsului.	<ul style="list-style-type: none">• Furtunul de scurgere a apei este înfundat sau răsucit. >>> Curățați sau îndreptați furtunul.• Filtrul pompei este înfundat. >>> Curățați filtrul pompei.
Produsul s-a oprit la scurt timp după începerea programului.	<ul style="list-style-type: none">• Mașina s-a oprit temporar din cauza tensiunii scăzute. >>> Produsul va relua funcționarea atunci când tensiunea este readusă la nivelul normal.
Produsul drenează direct apa pe care o preia.	<ul style="list-style-type: none">• Furtunul de scurgere a apei nu este la o înălțime adecvată. >>> Conectați furtunul de scurgere a apei astfel cum se descrie în manualul de utilizare.
Nu se poate vedea apă în produs în timpul spălării.	<ul style="list-style-type: none">• Apa este în partea nevizibilă a produsului. >>> Aceasta nu este o defecțiune.

<p>Ușa de încărcare nu poate fi deschisă.</p>	<ul style="list-style-type: none"> • Blocarea ușii de încărcare este activată din cauza nivelului apei din produs. >>> Scurgeți apa prin rularea programului de Stoarcere sau de centrifugare. • Produsul încălzește apa sau se află în ciclul de centrifugare. >>> Așteptați până la terminarea programului. • Ușa de încărcare poate fi blocată din cauza presiunii la care este supusă. >>> Prindeți mânerul și împingeți și trageți ușa de încărcare pentru a o elibera și deschide.
<p>Spălarea durează mai mult decât se specifică în manualul de utilizare.</p>	<ul style="list-style-type: none"> • Presiunea apei este scăzută. >>>Produsul așteaptă până când o cantitate adecvată de apă a fost preluată, pentru a preveni calitatea slabă a spălării din cauza apei insuficiente. Prin urmare, timpul de spălare este prelungit. • Tensiunea este scăzută. >>> Timpul de spălare este prelungit pentru a evita rezultatele slabe ale spălării atunci când tensiunea de alimentare este scăzută. • Temperatura apei de intrare este scăzută. >>> Timpul necesar pentru încălzirea apei este mai lung în sezoanele reci. De asemenea, timpul de spălare poate fi prelungit pentru a evita rezultatele slabe ale spălării. • Numărul de clătiri și/sau cantitatea de apă de clătire au crescut. >>> Produsul crește cantitatea de apă de clătire atunci când este necesară o clătire elaborată și adaugă o etapă suplimentară de clătire dacă este cazul. • A apărut spumă excesivă și sistemul automat de absorbție a spumei a fost activat din cauza utilizării excesive de detergent. >>> Utilizați cantitatea recomandată de detergent.
<p>Numărătoarea inversă a duratei programului nu este afișată. (La modelele cu afișaj)</p>	<ul style="list-style-type: none"> • Temporizatorul se poate opri în timpul preluării apei. >>> Indicatorul temporizatorului nu va porni până când produsul nu preia o cantitate adecvată de apă. Produsul va aștepta până când există suficientă apă pentru a evita rezultate slabe de spălare din cauza lipsei de apă. Indicatorul temporizatorului va reporni ulterior. • Temporizatorul se poate opri în timpul fazei de încălzire. >>> Indicatorul temporizatorului nu va porni până când produsul nu atinge temperatura selectată. • Temporizatorul se poate opri în timpul ciclului de centrifugare. >>> Sistemul automat de detectare a încărcăturii dezechilibrate este activat din cauza distribuției neuniforme a rufelor în tambur.
<p>Numărătoarea inversă a duratei programului nu este afișată.</p>	<ul style="list-style-type: none"> • Sarcina din interiorul produsului este dezechilibrată. >>>Sistemul de detectare automată a încărcăturii dezechilibrate este activat din cauza distribuției neuniforme a rufelor în tambur.
<p>Produsul nu trece la ciclul de centrifugare.</p>	<ul style="list-style-type: none"> • Sarcina din interiorul produsului este dezechilibrată. >>>Sistemul de detectare automată a încărcăturii dezechilibrate este activat din cauza distribuției neuniforme a rufelor în tambur. • Ciclul de centrifugare nu pornește dacă apa nu este drenată complet. >>> Verificați filtrul și furtunul de scurgere. • S-a acumulat spumă excesivă și sistemul automat de absorbție a spumei a fost activat din cauza utilizării unei cantități prea mari de detergent. >>> Utilizați cantitatea recomandată de detergent.
<p>Performanța de spălare este slabă: Rufe se închid la culoare.</p>	<ul style="list-style-type: none"> • Au fost utilizate cantități insuficiente de detergent pe o perioadă lungă de timp. >>> Utilizați cantitatea recomandată de detergent în funcție de duritatea apei și de tipul de rufe. • Spălarea a fost efectuată la temperaturi scăzute pentru o perioadă lungă de timp. >>> Selectați temperatura potrivită pentru rufe care urmează să fie spălate. • Au fost utilizate cantități insuficiente de detergent cu apă dură. >>> Utilizarea unei cantități insuficiente de detergent cu apă dură face ca murdăria să rămână pe țesătură și aceasta se închide la culoare în timp. Când rufe se închid la culoare este dificil să le readucem la nuanțele anterioare. Utilizați cantitatea recomandată de detergent în funcție de duritatea apei și de tipul de rufe. • A fost utilizată o cantitate excesivă de detergent. >>> Utilizați cantitatea recomandată de detergent în funcție de duritatea apei și de tipul de rufe.

<p>Performanța de spălare este slabă: Petele persistă sau rufele nu sunt albite.</p>	<ul style="list-style-type: none"> • Este utilizată o cantitate insuficientă de detergent. >>> Utilizați cantitatea recomandată de detergent în funcție de duritatea apei și de tipul de rufe. • A fost încărcată o cantitate excesivă de rufe. >>> Nu supraîncărcați tamburul. Nu depășiți cantitățile recomandate în „Tabelul ciclurilor de spălare”. • Au fost selectate programul și temperatura greșite. >>> Selectați programul și temperatura adecvate pentru rufele care urmează să fie spălate. • A fost utilizat un tip greșit de detergent. >>> Utilizați detergentul original adecvat pentru produs. • Detergentul a fost introdus în compartimentul greșit. >>> Introduceți detergentul în compartimentul corect. Nu amestecați agentul de albire și detergentul între ele.
<p>Performanța de spălare este slabă: Pe rufe apar pete uleioase.</p>	<ul style="list-style-type: none"> • Nu este efectuată curățarea periodică a tamburului. >>> Curățați tamburul în mod regulat. Pentru această procedură, consultați https://parts-selfservice.europeanappliances.com/
<p>Performanța de spălare este slabă: Hainele au un miros neplăcut.</p>	<ul style="list-style-type: none"> • Spălarea repetată la temperaturi scăzute și/sau utilizarea de programe scurte poate cauza mirosuri neplăcute sau proliferarea bacteriilor. >>> Lăsați sertarul pentru detergent și ușa de încărcare a produsului întredeschise după fiecare spălare pentru a permite uscarea și a evita proliferarea bacteriilor în interiorul mașinii.
<p>Culorile țesăturii s-au decolorat.</p>	<ul style="list-style-type: none"> • A fost încărcată o cantitate excesivă de rufe. >>> Nu supraîncărcați tamburul. • Detergentul utilizat este umed. >>> Păstrați detergentii bine închiși într-un mediu lipsit de umiditate și nu îi expuneți la temperaturi excesive. • Temperatura selectată este prea ridicată. >>> Selectați programul și temperatura adecvate în funcție de tipul de rufe și de gradul de murdărie.
<p>Mașina de spălat nu clătește bine.</p>	<ul style="list-style-type: none"> • Cantitatea, marca și condițiile de depozitare ale detergentului utilizat sunt necorespunzătoare. >>> Utilizați un detergent potrivit pentru mașina de spălat și rufele dumneavoastră. Păstrați detergentii bine închiși într-un mediu lipsit de umiditate și nu îi expuneți la temperaturi excesive. • Detergentul a fost introdus în compartimentul greșit. >>> Dacă detergentul este introdus în compartimentul de pre-spălare și nu este selectat un ciclu de pre-spălare, produsul poate utiliza acest detergent în timpul fazei de clătire sau de clătire cu balsam de rufe. Introduceți detergentul în compartimentul corect. • Filtrul pompei este înfundat. >>> Verificați filtrul. • Furtunul de scurgere este pliat. >>> Verificați furtunul de scurgere.
<p>Rufele sunt rigide după spălare.</p>	<ul style="list-style-type: none"> • A fost utilizată o cantitate insuficientă de detergent. >>> Utilizarea unei cantități insuficiente de detergent pentru duritatea apei poate face ca rufele să devină rigide în timp. Utilizați o cantitate adecvată de detergent în funcție de duritatea apei. • Detergentul a fost introdus în compartimentul greșit. >>> Dacă detergentul este introdus în compartimentul de pre-spălare și ciclul de pre-spălare nu este selectat, produsul poate utiliza acest detergent în timpul fazei de clătire sau de clătire cu balsam de rufe. Introduceți detergentul în compartimentul corect. • Detergentul a fost amestecat cu balsamul. >>> Nu amestecați balsamul cu detergentul. Spălați sertarul cu apă caldă.

<p>Rufele nu miros la fel ca balsamul.</p>	<ul style="list-style-type: none"> • Detergentul a fost introdus în compartimentul greșit. >>> Dacă detergentul este introdus în compartimentul de pre-spălare și ciclul de pre-spălare nu este selectat, produsul poate utiliza acest detergent în timpul fazei de clătire sau de clătire cu balsam de rufe. Spălați sertarul cu apă caldă. Introduceți detergentul în compartimentul corect. • Detergentul a fost amestecat cu balsamul >>> Nu amestecați balsamul cu detergentul. Spălați sertarul cu apă caldă.
<p>Reziduuri de detergent în sertarul pentru detergent.</p>	<ul style="list-style-type: none"> • Detergentul a fost introdus într-un sertar umed. >>> Uscați sertarul pentru detergent înainte de a introduce detergentul. • Detergentul s-a umezit. >>> Păstrați detergentii bine închiși într-un mediu lipsit de umiditate și nu îi expuneți la temperaturi excesive. • Presiunea apei este scăzută. >>> Verificați presiunea apei. • Detergentul din compartimentul principal de spălare s-a umezit în timpul preluării apei de pre-spălare. Orificiile din compartimentul pentru detergent sunt înfundate. >>> Verificați orificiile și curățați-le dacă sunt înfundate. • Există o problemă cu supapele sertarului pentru detergent. >>> Sunați la agentul de service autorizat. • Detergentul a fost amestecat cu balsamul. >>> Nu amestecați balsamul cu detergentul. Spălați sertarul cu apă caldă.
<p>Reziduuri de detergent pe haine.</p>	<ul style="list-style-type: none"> • Este posibil ca mașina să fi fost supraîncărcată. >>> Nu supraîncărcați mașina. • Au fost selectate programul și temperatura greșite. >>> Selectați programul și temperatura adecvate pentru rufele care urmează să fie spălate. • Este posibil să fi fost utilizat un tip greșit de detergent. >>> Selectați detergentul adecvat pentru rufele care urmează să fie spălate.
<p>Se formează prea multă spumă în interiorul produsului.</p>	<ul style="list-style-type: none"> • Au fost utilizați detergenți nepotrivii pentru mașina de spălat. >>> Utilizați detergenți adecvați pentru mașina de spălat. • A fost utilizată o cantitate excesivă de detergent. >>> Utilizați doar o cantitate suficientă de detergent. • Detergentul a fost depozitat în condiții necorespunzătoare. >>> Depozitați detergentul într-un loc închis, uscat. Nu depozitați în locuri excesiv de fierbinți. • Unele rufe cu ochiuri, cum ar fi tutul, pot crea spumă în exces în baza texturii lor. >>> Utilizați cantități mai mici de detergent pentru acest tip de articole. • Detergentul a fost introdus în compartimentul greșit. >>> Asigurați-vă că plasați detergentul în compartimentul corespunzător. • Balsamul este utilizat prea devreme de produs. >>> Este posibil să existe o problemă cu supapele sau cu sertarul pentru detergent. Sunați la agentul de service autorizat.
<p>Spuma se revarsă din sertarul pentru detergent.</p>	<ul style="list-style-type: none"> • Se utilizează prea mult detergent. >>> Amestecați 1 lingură de dedurizator și ½ litru de apă și turnați în compartimentul principal de spălare al sertarului pentru detergent. >>> Utilizați detergent potrivit pentru programe și nu depășiți încărcăturile maxime indicate în „Tabelul ciclurilor de spălare”. Atunci când utilizați substanțe chimice suplimentare (substanțe de îndepărtare a petelor, înălbitori etc.), reduceți cantitatea de detergent.
<p>Rufele sunt ude la sfârșitul programului.</p>	<p>A apărut spumă excesivă și sistemul automat de absorbție a spumei a fost activat din cauza utilizării unei cantități prea mari de detergent. >>> Utilizați cantitatea recomandată de detergent.</p>

<p>Mașina nu pornește sau un program nu poate fi pornit.</p>	<ul style="list-style-type: none"> • Cablul de alimentare este deconectat. >>> Asigurați-vă că ați conectat cablul de alimentare la priză. • Nu a fost setat niciun program sau butonul Start/Pauză nu a fost apăsat. >>> Asigurați-vă că programul este setat și că aparatul nu este în Modul de așteptare. • Sistemul de Sistem de siguranță copii este activat. >>> Dezactivați Sistem de siguranță copii.
<p>Rufele se micșorează, se decolorează, se pătează sau se deteriorează.</p>	<ul style="list-style-type: none"> • Programul selectat s-ar putea să nu fie potrivit pentru tipul respectiv de rufe. >>> Verificați etichetele de îngrijire de pe haine și selectați un program corespunzător sau selectați programe temporizate. <p>Produsul nu trece la ciclul de centrifugare atunci când rufe sunt distribuite neuniform în tambur pentru a preveni deteriorarea produsului și a mediului înconjurător. Rufe trebuie rearanjate și centrifugate din nou.</p> <p>Nu a fost efectuată curățarea periodică a tamburului. Curățați tamburul în mod regulat. Consultați https://parts-selfservice.europeanappliances.com/en/landing.</p> <div data-bbox="491 613 1254 824" style="border: 1px solid black; padding: 5px;">  <p>Dacă nu puteți elimina problema după ce ați urmat instrucțiunile din această secțiune, consultați dealerul sau agentul de service autorizat.</p> <p>Nu încercați niciodată să reparați singur un produs nefuncțional.</p> </div> <p>Consultați și secțiunea 2 Curățarea ușii de încărcare și a tamburului [31].</p>

Cod	Descrierea defecțiunii	Cauze posibile
E02	Aflux anormal de apă	<ol style="list-style-type: none"> 1. Verificați dacă robinetul de apă este deschis; 2. Verificați dacă furtunul de admisie nu este îndoit; 3. Curățați filtrul racordului de admisie a apei din spatele aparatului. Acesta ar putea fi blocat cu calcar sau orice alte resturi; 4. Presiunea apei este prea scăzută sau robinetul de apă nu este complet deschis; 5. Aparatul nu este instalat corespunzător, ceea ce provoacă un efect de sifon. Conectați furtunul de scurgere conform indicațiilor din instrucțiunile de utilizare; 6. Furtunul de scurgere nu respectă înălțimea necesară (vă rugăm să verificați valoarea din instrucțiunile de utilizare.
E03	Golire anormală	Curățați filtrul pompei de golire
E05	Defecțiune NTC temperatura apei	Oprire
E11	Defecțiune NTC condensator sau NTC uscător	
EE0	Circuit deschis al conductei de încălzire a apei	
EE1	Scurtcircuit al conductei de încălzire (încălzire apă sau încălzire uscător)	
U4	Defecțiune blocare ușă	
EA2	Nivel apă anormal de ridicat	
EA1	Defecțiune comutator de nivel al apei	
Eb02	Tensiune de alimentare prea mică	Scoateți aparatul din priză, așteptați 10 minute și introduceți-l din nou.
Eb04	Tensiune de alimentare prea mare	
Eb08	Funcționare anormală a motorului	Reduceți încărcătura de rufe urmând instrucțiunile de utilizare.
Eb20	Anomalie IPM sau supratemperatură IPM și motor	Reduceți încărcătura de rufe urmând instrucțiunile de utilizare.
Eb90	Pauză resetare	
EC1	Comunicare anormală între afișaj și invertor	Scoateți aparatul din priză, așteptați 2 minute și introduceți-l din nou.
EC2	Comunicare anormală între afișaj și panoul de comandă principal	
H	Temperatură ridicată	Scădere temperatură

9 DECLINAREA RESPONSABILITĂȚII/AVERTISMENT

Unele defecțiuni (simple) pot fi rezolvate în mod adecvat de către utilizatorul final fără a cauza probleme de siguranță sau utilizare nesigură, cu condiția ca acestea să fie efectuate în limitele și în conformitate cu următoarele instrucțiuni (consultați secțiunea „Reparații de către proprietar”). Prin urmare, cu excepția cazului în care se autorizează altfel în secțiunea „Reparații de către proprietar” de mai jos, reparațiile trebuie solicitate specialiștilor autorizați, pentru a evita problemele de siguranță. Un profesionist autorizat este un reparator profesionist cărui producătorul i-a acordat acces la instrucțiunile și lista de piese de schimb ale acestui produs, în conformitate cu metodele descrise în legislația în temeiul Directivei 2009/125/CE.

Cu toate acestea, doar agentul de service (adică reparatorii specialiști autorizați) care pot fi contactați la numărul de telefon din manualul de utilizare/carta de garanție sau prin intermediul distribuitorului dvs. autorizat pot furniza service în conformitate cu termenii garanției. Prin urmare, vă informăm că reparațiile efectuate de reparatori specialiști (care nu sunt autorizați de Beko) anulează garanția.

Reparații de către proprietar

Reparațiile care pot fi efectuate de către utilizatorul final se referă la următoarele piese de schimb: ușă, balamale și garnituri, alte garnituri, ansamblul de blocare a ușii și periferice din plastic, cum ar fi dozatoarele de detergent (lista actualizată este disponibilă și la support.beko.com începând cu 1 martie 2021). În plus, pentru a asigura siguranța produsului și pentru a preveni riscul de vătămare gravă, reparațiile care pot fi efectuate de proprietar trebuie realizate urmând instrucțiunile care sunt disponibile în manualul de utilizare pentru Reparații de către proprietar sau la parts-selfservice.europeanappliances.com.

Pentru siguranța dumneavoastră, scoateți produsul din priză înainte de a încerca orice Reparație de către proprietar.

Reparațiile și încercările de reparații efectuate de utilizatorii finali pentru piese care nu sunt incluse în listă și/sau care nu respectă instrucțiunile disponibile în manualele de utilizare pentru Reparații de către proprietar sau la support.beko.com pot da naștere la probleme de siguranță care nu pot fi atribuite support.beko.com și vor anula garanția produsului. Prin urmare, se recomandă cu insistență ca utilizatorii finali să se abțină de la încercarea de a efectua reparații care nu se încadrează în lista de piese de schimb menționată mai sus și să contacteze în schimb specialiști autorizați. Orice astfel de încercări făcute de utilizatorii finali pot cauza probleme de siguranță și pot deteriora produsul și ulterior pot provoca incendii, inundații, electrocutări și vătămări corporale grave. Cu titlu de exemplu, următoarele reparații trebuie efectuate de către reparatori specialiști autorizați: motor, ansamblu pompă, placă principală, placă motor, placă afișaj, încălzitoare etc. Producătorul/vânzătorul nu poate fi tras la răspundere în niciun caz dacă utilizatorii finali nu respectă cele de mai sus.

Disponibilitatea pieselor de schimb ale mașinii de spălat pe care ați achiziționat-o este de 10 ani. În această perioadă, vor fi disponibile piese de schimb originale pentru mașina dvs. de spălat.